

KENWOOD

Sistema Componenti HiFi Compatto

M-817DAB

ISTRUZIONI PER L'USO

JVCKENWOOD Corporation

ITALIANO

Prima della messa in funzione

Indice

Prima di inserire la tensione di alimentazione	3
Norme di sicurezza	3
Prima della messa in funzione	6
Collegamento	6
Uso delle batterie	7
Informazioni utili sui dispositivi USB	7
Nomi e funzioni dei componenti	8
Funzioni base	9
Accensione del sistema	9
Spegnimento in standby	9
Regolatore del volume	9
Regolazione dei toni	9
Uso dei CD e dell'USB	9
Preparazione	9
Riproduzione dei CD o dei file audio (USB, CD)	10
Scelta di una cartella (solo per i file audio)	10
Programmazione dei brani e dei file	11
- Procedimento in caso di CD audio	11
- Procedimento in caso di file audio	11
Riproduzione casuale e funzione di ripetizione	12
- Procedimento in caso di CD audio	12
- Procedimento in caso di file audio	12
Uso della radio DAB+	12
Sintonizzazione delle emittenti DAB+	12
Selezione di un'emittente DAB+	13
Memorizzazione delle stazioni nella memoria delle emittenti	13
Informazioni supplementari in DAB+	14
Funzioni del menu DAB+	14
Uso della radio FM	15
Sintonizzazione delle emittenti FM	15
Memorizzazione delle stazioni nella memoria delle emittenti	15
Funzioni del menu FM	15
Uso di Bluetooth	16
Connessione di dispositivi Bluetooth	16
Riproduzione tramite Bluetooth	16
Uso di Line-In	16
Riproduzione da un riproduttore esterno	16
Eliminazione guasti	17
Informazioni generali	17
Manutenzione e cura	17
Smaltimento	18
Dati tecnici	19
Garanzia	20

Prima di inserire la tensione di alimentazione

IMPORTANTI ISTRUZIONI DI SICUREZZA

Attenzione: leggere attentamente questa per poter garantire il corretto funzionamento del dispositivo.

Leggere attentamente le indicazioni!

– Seguire tutte le istruzioni di sicurezza e d'uso quando si mette in funzione questo prodotto.

Conservare accuratamente le indicazioni!

– Conservare le istruzioni di sicurezza e d'uso per poterle consultare in seguito.

Si devono osservare tutte le avvertenze!

– Tutte le avvertenze riportate sul prodotto e nelle istruzioni per l'uso si dovrebbero osservare scrupolosamente.

1. Pulire soltanto con un panno asciutto!

– Staccare la spina di questo dispositivo dalla presa di corrente prima di pulire il prodotto. Non utilizzare mai detergenti liquidi né spray. Usare solo un panno inumidito per eseguire la pulizia.

2. Accessori

– Utilizzare soltanto gli accessori indicati dal produttore.

3. Non utilizzare questo dispositivo nelle immediate vicinanze dell'acqua

– Non esporre mai il dispositivo a gocce o spruzzi d'acqua – come avviene ad esempio nei pressi di una vasca da bagno, un lavabo, un lavello, una lavatrice, in uno scantinato umido o nei pressi di una piscina ecc. Non mettere mai sul dispositivo contenitori pieni di liquidi, come ad es. vasi da fiori.

4. Ventilazione

– Le fessure e le aperture praticate sull'alloggiamento servono per ventilare il dispositivo, per garantire un funzionamento affidabile del dispositivo e per proteggere il dispositivo dal surriscaldamento e da possibili autoaccensioni. Non bloccare mai le aperture di ventilazione. Installare il dispositivo seguendo le indicazioni del produttore. Non bloccare mai le aperture di ventilazione appoggiando ad es. il dispositivo sul letto, sul divano, su un tappeto o simili superfici morbide. Non installare questo dispositivo in una libreria o in un mobile da incasso se non si può garantire una ventilazione sufficiente come descritto nelle istruzioni per l'uso del produttore.

5. Tensione di alimentazione

– Questo dispositivo si deve collegare con la tensione di rete indicata sul dispositivo stesso. Se non si è sicuri della tensione di rete disponibile nella propria abitazione, rivolgersi al proprio rivenditore di zona o all'ente locale fornitore dell'energia elettrica.

6. Cavo di alimentazione

– Aver cura che non si possa inciampare su un cavo di alimentazione né si possa scollegare nelle immediate vicinanze di una presa di corrente, neanche di prese supplementari. E neanche si deve schiacciare il cavo di alimentazione nel punto di uscita dal dispositivo.

7. Temporalità

– Staccare il dispositivo dalla tensione di rete in caso di temporali o se non viene utilizzato a lungo.

8. Sovraccarico

– Non sovraccaricare mai le prese di corrente, le prolunghe o le prese multiple per non provocare incendi o folgorazioni.

9. Penetrazione di materiali esterni e liquidi

– Aver cura che i materiali esterni o i liquidi non penetrino attraverso le aperture di ventilazione nel dispositivo per non provocare contatti con componenti sotto alta tensione o cortocircuiti con eventuale rischio di incendi o pericolo di scosse elettriche. Non versare mai liquidi di qualsiasi genere su questo dispositivo.

10. Manutenzione

– Non tentare mai di eseguire di proprio pugno la manutenzione di questo dispositivo poiché, attraverso le aperture o rimuovendo i ripari si potrebbero mettere a nudo componenti sotto tensione il cui contatto rappresenta una fonte di pericolo. Affidare tutti gli interventi di manutenzione a personale qualificato per la manutenzione.

11. Danni che richiedono una riparazione

– Gli interventi di manutenzione e di riparazione devono essere eseguiti solo da personale autorizzato qualificato per l'assistenza tecnica.

La manutenzione/riparazione è necessaria quando il dispositivo è danneggiato (ad es. il cavo di alimentazione o la spina), quando penetrano liquidi nel dispositivo, quando penetrano oggetti nel dispositivo, quando il dispositivo è stato esposto alla pioggia o al bagnato, quando non funziona più correttamente o se è caduto a terra.

12. Ricambi

– Quando occorrono ricambi, accertarsi che l'addetto all'assistenza tecnica utilizzi i ricambi prescritti dal produttore o che questi abbiano le stesse proprietà dei ricambi originali. Eventuali ricambi non ammessi potrebbero provocare incendi, folgorazioni o altri tipi di incidenti.

13. Controllo di sicurezza

– Al termine degli interventi di manutenzione o riparazione su questo dispositivo, chiedere all'addetto all'assistenza tecnica di eseguire un controllo di sicurezza per accertare se il dispositivo si trova in perfette condizioni di esercizio.

14. Montaggio a parete o a soffitto

– Questo dispositivo si può applicare alla parete o al soffitto solo seguendo i suggerimenti del produttore.

15. Calore

– Non installare il dispositivo nei pressi di superfici che scottano, come ad es. radiatori, termoventilatori, stufe o altri apparecchi (ivi compresi gli amplificatori) che potrebbero surriscaldarsi. Non disporre mai sopra o nei pressi del dispositivo oggetti con fiamme libere, come candele o lanterne. Le batterie inserite non devono essere esposte a temperature elevate causate dall'esposizione al sole, al fuoco o simili.

16. Cavi elettrici

– L'antenna esterna non si dovrebbe installare vicino a cavi di potenza o altri cavi elettrici o in altri punti in cui potrebbe cadere su di essi. Nell'installare un'antenna esterna si dovrebbe procedere con la massima cautela affinché non vengano toccati accidentalmente cavi elettrici, con grave pericolo per l'incolumità delle persone.

Per ridurre il rischio di folgorazioni, incendi, ecc.

- Non rimuovere le viti, i ripari o l'alloggiamento
 - Il pulsante di accensione non disinserisce la tensione in nessuna posizione.
- Staccare la spina per disinserire completamente la tensione.

Dichiarazione di conformità UE

Con la presente, JVCKENWOOD Corporation dichiara che l'impianto radio mod. M-817DAB è conforme alla direttiva 2014/53/UE. Il testo integrale della dichiarazione di conformità UE è disponibile al seguente indirizzo internet:

<http://www.kenwood.com/cs/eudoc/>

Produttore:

JVCKENWOOD Corporation

3-12. Moriyacho, Kanagawa-ku, Yokohama-shi, Kanagawa 221-0022, JAPAN

Delegato (UE):

JVCKENWOOD EUROPE B.V.

Amsterdamseweg 37, 1422 AC UITHOORN, THE NETHERLANDS

IMPORTANTE PER I PRODOTTI LASER

1. PRODOTTO LASER DELLA CLASSE 1
2. ATTENZIONE: Non aprire l'alloggiamento. Il dispositivo non contiene particolari che si possono sottoporre a manutenzione da parte dell'utente; lasciare eseguire la manutenzione solo da personale qualificato.

Funzione automatica di risparmio energetico

Questo sistema stereo è munito di una funzione automatica di risparmio energetico. Essa commuta in determinate condizioni alla modalità di standby dopo 15 minuti:

1. Nessun CD inserito o CD Player non avviato
2. Porta USB non occupata oppure funzione di riproduzione non avviata
3. STOP o PAUSA in modalità CD o USB
4. Modalità LINE-IN senza riproduzione musicale
5. STOP o PAUSA in modalità LINE-IN
6. Modalità BLUETOOTH senza connessione ad altri dispositivi
7. Connessione BLUETOOTH senza riproduzione audio

Prima della messa in funzione

Disimballaggio

Disimballare il dispositivo con cautela e accertarsi che tutti gli accessori siano presenti:

Istruzioni per l'uso



Telecomando



Antenna a filo FM/DAB



Batteria LR03 1,5 Volt



Indicazioni per la lettura del manuale

La maggior parte delle funzioni si può attivare con il telecomando.

Preparazione del telecomando

- Inserire nel telecomando la batteria rispettando la corretta polarità (+ e -).



- La batteria in dotazione è prevista per il controllo del funzionamento e può avere una durata utile limitata.
- Quando il raggio d'azione del telecomando si riduce, sostituire la batteria usata con una nuova.
- Se si espone il sensore del telecomando alla luce solare diretta o alla luce di tubi fluorescenti ad alta frequenza, si possono riscontrare malfunzionamenti.
In questi casi si dovrebbe disporre il sistema in un altro punto in modo da evitare il malfunzionamento.

Collegamento

- Disimballare il dispositivo con cautela e accertarsi che tutti gli accessori siano presenti
- Collegare l'altoparlante destro e quello sinistro al rispettivo connettore (**Speaker Out**) sul retro del dispositivo
- Collegare la spina a una presa di corrente alternata.

Collegamento dell'antenna DAB+/FM

1. Collegare il cavo al connettore [ANTENNA FM 75Ω].
2. Cercare un punto in cui la ricezione sia migliore.
3. Fissare l'antenna.

- L'antenna fornita in dotazione al sistema è una semplice antenna a filo. Per una ricezione più stabile del segnale si consiglia di utilizzare un'antenna esterna (disponibile in commercio). Prima di collegare l'antenna esterna staccare l'antenna da camera.
- Nella ricezione delle emittenti radiofoniche dalla rete di filodiffusione non si può garantire la ricezione in DAB+.

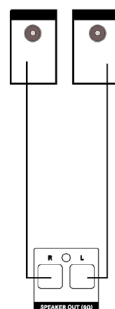

Primo impiego

Alla prima accensione del dispositivo viene avviata la ricerca automatica delle emittenti DAB+. Attendere la fine di questo processo. Per ulteriori informazioni in merito, si rimanda alla sezione "Uso della radio DAB+".

Uso delle CD

Avvertenze di sicurezza sull'uso

Tenere il CD in modo tale da non toccare la superficie con le piste. (Il lato senza scritte è il lato contenente i brani.)

Avvertenze di sicurezza sui CD

Utilizzare esclusivamente CD con il contrassegno . Un CD senza questo contrassegno non si può eventualmente riprodurre correttamente.

Informazioni utili sui dispositivi USB

Avvertenze sull'uso di un dispositivo USB

Questo dispositivo è in grado di riprodurre i file audio memorizzati in una memoria flash o in un player audio digitale se questi dispositivi hanno una porta USB (nel presente manuale questi dispositivi sono chiamati dispositivi USB).

Sulla possibilità di utilizzo dei dispositivi USB ci sono le seguenti limitazioni:

Dispositivi USB utilizzabili

- dispositivi USB appartenenti alla classe di memorie di massa USB.
- dispositivi USB con un assorbimento max. di corrente di 500 mA.
- Classe di memoria di massa USB: dispositivi USB riconosciuti dal PC come memoria esterna senza bisogno di driver particolari o di un applicativo particolare.
- Consultare il proprio rivenditore di zona quando non si è sicuri se il proprio dispositivo USB è conforme alle specifiche della classe di memoria di massa USB.
- L'uso di un dispositivo USB non supportato può provocare una riproduzione o visualizzazione errata del file audio.

Anche se si usa un dispositivo USB conforme alle specifiche di cui sopra, può accadere che i file audio non vengano riprodotti correttamente a seconda del tipo o delle condizioni del dispositivo USB.

Rack per componenti e funzioni

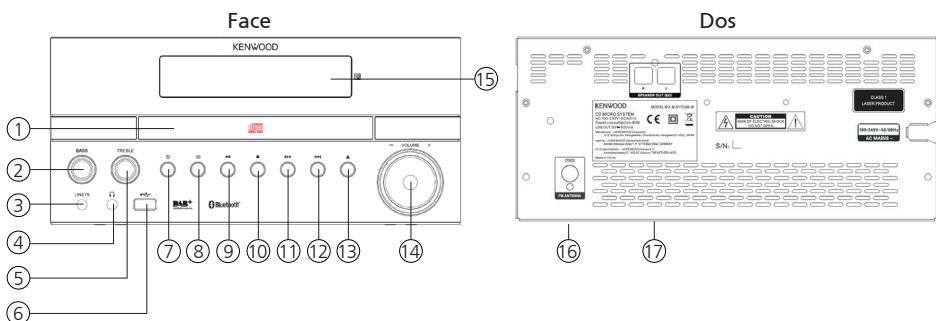

- | | |
|-------------------------------|---------------------------------------|
| 1 - Cassette CD | 10 - Stop |
| 2 - Regolatore toni bassi | 11 - Successivo |
| 3 - Porta Line-In | 12 - Precedente |
| 4 - Connettore per auricolari | 13 - Apri / Chiudi |
| 5 - Regolatore toni alti | 14 - Volume |
| 6 - Connettore USB | 15 - Display |
| 7 - Standby / On | 16 - Connettore per antenna FM / DAB+ |
| 8 - Selezione fonte | 17 - Connessioni per altoparlanti |
| 9 - Riproduzione / Pausa | |

Telecomando

- | |
|--|
| 1 - Standby / On |
| 2 - CD |
| 3 - Bluetooth |
| 4 - DAB+ / FM |
| 5 - Memoria / Programma |
| 6 - Ritorno veloce / Brano precedente |
| 7 - Invio / Riproduzione / Pausa |
| 8 - Avanzamento veloce indietro / 10x Salto brano indietro |
| 9 - Avanzamento veloce avanti / 10x Salto brano avanti |
| 10 - Selezione cartella indietro |
| 11 - Selezione cartella avanti |
| 12 - Riduzione volume |
| 13 - Equalizzatore |
| 14 - Apri / Chiudi |
| 15 - Selezione fonte |
| 16 - Sintonia automatica / Stop |
| 17 - Avanzamento veloce / Brano successivo |
| 18 - Ripetizione / Menu |
| 19 - Riproduzione casuale / Informazioni |
| 20 - Aumento volume |
| 21 - Muting |



Funzioni base

Accensione del sistema: Premere il tasto  sul telecomando o sul dispositivo principale. Sul display appare "HELLO".

Spegnimento in standby: Premere il tasto  sul telecomando o sul dispositivo principale. Sul display appare "GOOD BYE" e il dispositivo commuta alla modalità standby.

Regolatore del volume

Sul telecomando: Premere i tasti **VOL+** per aumentare o **VOL-** per ridurre il volume.

Sul dispositivo principale: Ruotare il regolatore del volume per aumentare o ridurre il volume. Sul display viene visualizzato brevemente "**VOL MIN**" per il volume minimo e "**VOL MAX**" per il volume massimo.

Disinserimento temporaneo del volume: Premere a tale scopo il tasto  sul telecomando. Sul display lampeggia "**MUTE**". Alla successiva pressione viene ripristinato il volume originale.

Regolazione dei toni

Si possono aumentare o ridurre i toni bassi e i toni alti in base alle proprie preferenze musicali.

Sul dispositivo principale: Ruotare il regolatore **BASS** o **TREBLE** per impostare il livello di amplificazione con incrementi di 2: da -8 fino a +8.



Equalizzatore

Sul telecomando: Premere il tasto  per richiamare in successione le seguenti impostazioni: POP -> FLAT -> JAZZ -> CLASSIC -> ROCK



Uso del dispositivo CD/USB

Preparazione

Inserimento di un CD

1. Premere il tasto  sul dispositivo principale o sul telecomando per aprire il vano CD.
2. Inserire nel vano un CD con il lato stampato rivolto verso l'alto.
3. Premere il tasto  sul dispositivo principale o sul telecomando per chiudere il vano CD.

Rimozione di un CD

1. Premere il tasto  sul dispositivo principale o sul telecomando per aprire il vano CD.
2. Rimuovere delicatamente il CD dal vano CD
3. Premere il tasto  sul dispositivo principale o sul telecomando per chiudere il vano CD.

Collegare dispositivi USB



1. Premere il tasto  pour sélectionner le mode stand-by.
2. Branchez l'appareil USB sur le port USB sur la face de l'appareil.



Rimuovere il dispositivo USB

1. Premere il tasto  per selezionare la modalità standby.
2. Collegare il dispositivo USB alla porta USB sul lato frontale.

- Prima di proseguire si deve sempre attendere che il dispositivo abbia letto completamente il CD/dispositivo USB.
- Se non c'è nessun CD inserito nel vano CD, viene visualizzato „NO DISC“.
- Se dentro il dispositivo USB non c'è nessun file audio riproducibile, viene indicato „NO SONG“.
- Il tempo di lettura dei file audio può superare i 10 secondi se sul CD o sul dispositivo USB ci sono molti brani musicali.

Riproduzione di un CD o di un file audio (USB, CD)

Sul telecomando: Selezionare la fonte con il tasto  e premere il tasto  per avviare la riproduzione.

Sul dispositivo principale: Selezionare la fonte desiderata con il tasto  e premere il tasto  per avviare la riproduzione.

Nei dispositivi USB o nei CD contenenti file audio (ad es. MP3) viene indicato il numero delle cartelle e dei file esistenti come segue:

FXX XXX

Il numero dopo "F" indica il numero di cartelle e il secondo blocco numerico il numero totale dei file.

Nei CD audio, vengono visualizzate informazioni sul numero dei brani e sul tempo di riproduzione totale come segue:



XX XX:XX



Il primo blocco numerico indica il numero dei brani e il secondo il tempo di riproduzione totale del CD.

Funzioni base di comando



Arresto della riproduzione: Premere il tasto  sul dispositivo principale o sul telecomando per arrestare la riproduzione.

Interruzione della riproduzione: Premere il tasto  sul dispositivo principale o sul telecomando per arrestare la riproduzione. Il display lampeggia. Premendo di nuovo il tasto si riprende la riproduzione.

Ricerca di un determinato punto del brano durante la riproduzione: Tenere premuto il tasto  o  sul dispositivo principale o sul telecomando per più di 2 secondi per attivare la ricerca veloce indietro o avanti. Appena si raggiunge il punto desiderato rilasciare il tasto.

Selezione di un determinato brano: Premere il tasto  o  sul dispositivo principale o sul telecomando nella modalità di riproduzione, pausa o arresto

Salto di 10 brani: Premere il tasto  o  sul telecomando nella modalità di riproduzione, pausa o arresto.

Scelta di una cartella specifica (solo per i file audio): Premere i tasti  o  sul telecomando per selezionare una cartella.

Programmazione dei brani e dei file

Con il telecomando è possibile programmare nell'ordine desiderato i brani di un CD audio o i file. Sono disponibili i seguenti spazi di memoria:

CD audio: 20 spazi di memoria

File : 99 spazi di memoria

Procedimento in caso di CD audio:

1. Il "CD" di origine deve essere in modalità di arresto.
2. Premere il tasto **PRG** per avviare la modalità di programmazione.
3. Sul display viene visualizzato adesso "01 PR01", in cui "01" lampeggia. Il primo blocco numerico mostra il brano attuale, il secondo blocco numerico l'attuale spazio di memoria.
4. Selezionare adesso con il tasto **▶▶** o **◀◀** il brano che si desidera archiviare nell'attuale spazio di memoria.
5. Premere il tasto **PRG** per confermare l'operazione.
6. Poi viene visualizzato lo spazio di memoria successivo. Ripetere le fasi 4 e 5 fino al completamente della propria selezione o fino a occupare tutti gli spazi di memoria. In tal caso, sul display viene visualizzato "Full".
7. Con il tasto **⏮** si avvia la riproduzione dei brani programmati. Durante la riproduzione viene indicato alternativamente il numero del brano e quello dello spazio di memoria.
8. Premendo due volte il tasto **⏹** si cancella la programmazione.

Procedimento per i file audio:

1. La fonte "USB" deve essere in modalità di arresto..
 2. Premere il tasto **PRG** per avviare la modalità di programmazione.
 3. Sul display viene visualizzato adesso "01 PR01", in cui "01" lampeggia. Il primo blocco numerico mostra il brano attuale, il secondo blocco numerico l'attuale spazio di memoria.
 4. Selezionare con il tasto **Fold+** o **Fold-** una cartella o mantenere valida la cartella attuale. Quando si seleziona una cartella, la videata del display commuta su "FXX XXX". "FXX" indica qui la cartella attuale e "XXX" il brano attuale.
 5. Selezionare adesso con il tasto **▶▶** o **◀◀** il brano che si desidera archiviare nell'attuale spazio di memoria.
 6. Premere il tasto **PRG** per confermare l'operazione.
 7. Poi viene visualizzato lo spazio di memoria successivo. Ripetere le fasi 4 e 6 fino al completamente della propria selezione o fino a occupare tutti gli spazi di memoria. In tal caso, sul display viene visualizzato "Full".
 8. Con il tasto **⏮** si avvia la riproduzione dei brani programmati.
 9. Premendo due volte il tasto **⏹** si cancella la programmazione.
- Premendo durante la programmazione il tasto **⏹** si annulla l'operazione. Spegnendo il dispositivo si cancella il programma esistente.

Riproduzione casuale e funzione di ripetizione

Procedimento in caso di CD audio:

- Premere sul telecomando il tasto **SHUFFLE** per avviare la riproduzione casuale. Sul display appare per 2 secondi "SHUFFLE" e si avvia la riproduzione.

Premendo due volte il tasto **SHUFFLE** o premendo il tasto  si disattiva la riproduzione casuale.

- Premere sul telecomando il tasto **REPEAT** per attivare la funzione di ripetizione. Premendo più volte si attivano le seguenti funzioni:

Ripetizione del brano attuale (display "REP ONE")

Ripetizione di tutti i brani (display "REP ALL")

Disattivazione della funzione di ripetizione (display "OFF")

Con il tasto  si avvia la riproduzione.

Premendo il tasto  si disattiva la funzione di ripetizione.

Procedimento per i file audio:

- Premere sul telecomando il tasto **SHUFFLE** per avviare la riproduzione casuale. Sul display appare per 2 secondi "SHUFFLE" e si avvia la riproduzione.

Premendo due volte il tasto **SHUFFLE** o premendo il tasto  si disattiva la riproduzione casuale.

- Premere sul telecomando il tasto **REPEAT** per attivare la funzione di ripetizione. Premendo diverse volte si attivano le seguenti funzioni:

Ripetizione del brano attuale (display "REP ONE")

Ripetizione della cartella attuale (display "REP FLD")

Ripetizione di tutti i brani (display "REP ALL")

Disattivazione della funzione di ripetizione (display "OFF")

Con il tasto  si avvia la riproduzione.

Premendo il tasto  si disattiva la funzione di ripetizione.

Uso della radio DAB+

Premere il tasto **[DAB]** sul telecomando o il tasto **[Source]** sul dispositivo principale finché sul display non appare "DAB".

Sintonizzazione delle emittenti DAB+

Alla messa in funzione del dispositivo viene già eseguita la ricerca automatica delle emittenti. Le emittenti trovate vengono memorizzate in ordine alfabetico nell'elenco delle stazioni.

Riavviamento della ricerca automatica delle emittenti:

- Premere il tasto **[MENU]** per richiamare il menu DAB.
Sul display appare "FULL SCAN". Avviare la ricerca con il tasto **[Enter]**.
- Durante la ricerca sul display appare il numero delle emittenti finora trovate.
- Se durante la ricerca automatica non vengono trovate emittenti, sul display viene visualizzato per ca. 2 secondi "NO DAB" e poi appare "FULL SCAN".
In tal caso, controllare se l'antenna è collegata correttamente o provare a mettere il dispositivo in una posizione diversa per avere una ricezione migliore.

Impostazione manuale degli ensemble:

- Premere il tasto **[MENU]** per richiamare il menu DAB.
- Premere il tasto **[TUN+]** finché sul display non appare "MANUAL".
- Con il tasto **[Enter]** si conferma la funzione e sul display appaiono il canale attualmente impostato e la relativa frequenza.
- Premere il tasto **[TUN+]** o **[TUN-]** per selezionare manualmente un altro canale.
- Confermare la selezione con il tasto **[Enter]**. Poi viene visualizzato sul display il livello del segnale e con una ulteriore pressione del tasto si carica l'ensemble attuale.

Selezione di un'emittente DAB+

Le emittenti memorizzate in ordine alfabetico nell'elenco delle stazioni si possono richiamare come segue:

- Premere il tasto **[TUN+]** o **[TUN-]** sul telecomando per sfogliare l'elenco delle stazioni indietro o avanti.
- Quando è selezionata l'emittente desiderata, premere il tasto **[Enter]** sul telecomando o attendere ca. 2 secondi per avviare la riproduzione.
Sul display appare "LOADING"
- Se il livello di ricezione dell'emittente selezionata non risulta sufficiente per una riproduzione senza disturbi, sul display appare "OFF AIR". In tal caso, selezionare un'altra emittente.

Memorizzazione delle stazioni nella memoria delle emittenti

Per consentire la memorizzazione delle emittenti DAB per poterle trovare più facilmente, sono disponibili 20 spazi di memoria. Per l'assegnazione della memoria, procedere come segue:

- Selezionare un'emittente da memorizzare
- Premere il tasto **[PRG]** finché il display non lampeggia mostrando uno spazio di memoria. Uno spazio di memoria vuoto viene indicato con "EMPTY", uno spazio occupato mostra la frequenza. Si può assegnare una frequenza a uno spazio di memoria già occupato.
- Premere il tasto **[TUN+]** o **[TUN-]** per selezionare uno spazio di memoria.
- Confermare la memorizzazione con il tasto **[Enter]**. Sul display lampeggia brevemente "STORED".
- Adesso si possono selezionare le emittenti con il tasto **[▶▶]** o **[◀◀]**.

Informazioni supplementari in DAB+

Oltre al segnale musicale, in DAB+ vengono trasmesse anche altre informazioni supplementari. Queste si possono richiamare come segue.

Premere sul telecomando il tasto **INFO** per richiamare in successione le seguenti informazioni:

- **DLS (Dynamic Label Segment):** Informazioni di testo relative al programma, come ad es. interprete, titolo del brano, nome dell'album ecc.
Per le emittenti che non supportano il DLS, sul display viene visualizzato "NO DLS".
- **Livello del segnale:** viene visualizzato sul display da sinistra a destra tramite simboli.
Quanto più numerosi sono i simboli, tanto migliore è la ricezione.
- **PTY (Programme Type):** Indica la suddivisione delle emittenti per tipo, ad es. Pop, News, Religion, Info, Classics, ecc.
- Nome dell'ensemble, ad es. DR Germania
- Indicazione del canale e della frequenza dell'emittente sintonizzata
- **ERR XX:** Questa informazione mostra il tasso di errore della ricezione digitale. Esso dipende anche dal livello del segnale e si può usare per l'orientamento dell'antenna.
- **XX K BPS:** Indicazione della velocità dei dati dell'emittente, ad es. 80K kbit/s. La velocità dei dati può risultare diversa da un'emittente all'altra.
- **DABPLUS:** Indica la ricezione in modalità "DAB+".
- Ora attuale
- Data attuale

Funzioni del menu DAB+

Il tasto **MENU** apre un menu in cui si possono impostare diverse funzioni per DAB+. Con i tasti **TUN+** o **TUN-** si può sfogliare il menu. È possibile impostare le seguenti funzioni:

- **FULL SCAN:** Nuova ricerca automatica totale. Confermare la funzione con il tasto **Enter**.
- **MANUAL:** Con essa si può impostare manualmente un canale di ricezione. Confermare la selezione con il tasto **Enter**. Adesso si può scegliere un canale con i tasti **TUN+** o **TUN-** e lo si conferma con il tasto **Enter**.
- **DRC (Dynamic Range Control):** Se l'emittente sintonizzata lo consente, qui si può eseguire l'adeguamento del range dinamico. Le impostazioni possibili sono "OFF", "LOW" e "HIGH". La selezione si effettua con i tasti **TUN+** o **TUN-** e si conferma con il tasto **Enter**.
- **PRUNE:** con questa funzione si eliminano le stazioni non valide dall'elenco delle stazioni. Selezione con il tasto **Enter**, Y/N con **TUN+** o **TUN-** e confermare con **Enter**.
- **SYSTEM:** Solo per l'assistenza tecnica!

Uso della radio FM

Premere il tasto **DAB** sul telecomando o il tasto **Source** sul dispositivo principale finché sul display non viene visualizzato "FM".

Sintonizzazione delle emittenti FM

- Premere il tasto **TUN+** sul telecomando per aumentare la frequenza di ricezione.
- Premere il tasto **TUN-** sul telecomando per ridurre la frequenza di ricezione.
- Se si tengono premuti i tasti **TUN+** o **TUN-** viene avviata la ricerca automatica che si arresta non appena trova la successiva stazione.
- Premere il tasto **Auto Tune** per avviare la ricerca automatica delle emittenti con memorizzazione automatica delle emittenti trovate. Vengono memorizzate max. 20 emittenti nell'ordine in cui vengono trovate.
- Premere il tasto **▶▶** o **◀◀** sul telecomando o sul dispositivo principale per sfogliare l'elenco delle stazioni memorizzate. Gli spazi di memoria non occupati vengono indicati con "EMPTY".

Memorizzazione manuale delle emittenti FM

Per consentire la memorizzazione delle emittenti FM per poterle trovare più facilmente, sono disponibili 20 spazi di memoria. Per l'assegnazione della memoria, procedere come segue:

- Selezionare un'emittente da memorizzare
- Premere il tasto **PRG** finché il display non lampeggia mostrando uno spazio di memoria. Uno spazio di memoria vuoto viene indicato con "EMPTY", uno spazio occupato mostra la frequenza. Si può assegnare una frequenza a uno spazio di memoria già occupato.
- Premere il tasto **TUN+** o **TUN-** per selezionare uno spazio di memoria.
- Confermare la memorizzazione con il tasto **Enter**. Sul display lampeggia brevemente "STORED".
- Adesso si possono selezionare le emittenti con il tasto **▶▶** o **◀◀**.

Funzioni del menu FM

Il tasto **MENU** apre un menu in cui si possono impostare diverse funzioni per FM. Con i tasti **TUN+** e **TUN-** si può sfogliare il menu e con il tasto **Enter** si può confermare l'opzione desiderata del menu. È possibile impostare le seguenti funzioni:

- **SCAN SET:** Qui si può impostare quali emittenti devono essere considerate nella ricerca e memorizzazione automatica. Le impostazioni possibili sono "ALL" (tutte le emittenti trovate) o "Strong" (solo le emittenti con segnale più forte). La selezione si effettua con i tasti **TUN+** o **TUN-**, e si conferma con il tasto **Enter**.
- **AUD SET:** Impostazione della ricezione "Mono" o "Stereo". La selezione si effettua con i tasti **TUN+** o **TUN-**, e si conferma con il tasto **Enter**.
- **SYSTEM:** Solo per l'assistenza tecnica!

Uso di Bluetooth

Premere il tasto **BT** sul telecomando o il tasto **Source** sul dispositivo principale finché sul display non viene visualizzato "BLUE".

Accoppiamento con dispositivi Bluetooth

La funzione Bluetooth consente la trasmissione wireless di file musicali (Audio Streaming) al sistema. Per l'accoppiamento dei relativi dispositivi (ad es. smartphone) procedere come segue:

1. Aprire sul proprio dispositivo Bluetooth la funzione di accoppiamento e cercare „M-817DAB“.
2. Selezionare „M-817DAB“ per l'accoppiamento e attendere finché sul display non appare „CONNECT“ e non viene riprodotta una melodia. A questo punto l'accoppiamento è terminato.
3. Se il dispositivo Bluetooth chiede un PIN a 4 cifre, basta digitare "0000".
4. A questo punto il dispositivo Bluetooth è memorizzato e, in futuro, sarà accoppiato automaticamente.
5. Per collegare un altro dispositivo Bluetooth, ripetere le operazioni 1 – 3.

Riproduzione tramite Bluetooth

Per trasmettere musica tramite Audio Streaming, utilizzare sul dispositivo Bluetooth un riproduttore musicale a scelta.

Sono disponibili le seguenti opzioni di comando:

- Premere il tasto **⏸** sul telecomando o sul dispositivo per mettere in pausa o continuare la riproduzione.
- Premere i tasti **⏮** o **⏭** sul telecomando o sul dispositivo principale per saltare al brano precedente o successivo.
- Premendo il tasto **⏹** si arresta la riproduzione.
- Tenendo premuto per 3 secondi il tasto **Enter** sul telecomando o sul dispositivo principale, si disattiva la connessione Bluetooth. Sul display appare "BLUE". Per riattivare la connessione, selezionare brevemente un'altra fonte e poi tornare a Bluetooth.

Se la connessione Bluetooth si stacca per la distanza eccessiva, non appena si riduce la distanza viene eseguita una nuova connessione automatica.

Uso di Line-In

Riproduzione di componenti esterni

Per riprodurre musica si possono collegare dispositivi esterni alla porta Line-In, come ad es. MP3 player, riproduttori di DVD o console videogame.

Per selezionare questa fonte premere il tasto **Source** sul telecomando o il tasto **Source** sul dispositivo principale finché sul display non viene visualizzato "LINE IN".

Eliminazione guasti

In caso di malfunzionamento controllare i seguenti punti:

Nessun segnale audio

- Inserire correttamente la spina nella presa di corrente.
- Impostare il volume sul livello giusto.
- Assicurarsi che la fonte desiderata sia stata selezionata.

Canale sinistro e destro scambiati

- Controllare il collegamento degli altoparlanti e la loro posizione..

Il sistema non reagisce alla pressione di un tasto

- Staccare il cavo di alimentazione dalla presa di corrente e reinsertirlo.

Problemi durante la ricezione radio

- Riorientare l'antenna.
- Cercare una posizione più adeguata.
- Utilizzare possibilmente un'antenna esterna.
- Altri elettrodomestici disturbano la ricezione.
- Posizione non idonea alla ricezione di segnali DAB+.

Riproduttore CD – Indicazione “NO DISC”

- Inserire il CD con il lato scritto rivolto verso l'alto.
- Pulire il CD.
- Utilizzare solo CD conformi.

Modalità USB

- „NO USB” → Spegnerne l'apparecchio e collegare di nuovo il dispositivo USB.
- „NO SONG” → Accertarsi che il dispositivo USB contenga dati compatibili.

Telecomando – Nessun funzionamento corretto

- Cambiare la batteria.
- Rimuovere eventuali ostacoli
- Avvicinarsi al dispositivo principale e accertarsi di puntare effettivamente verso il sensore del telecomando sul dispositivo.

Manutenzione e cura

Pulizia dell'alloggiamento: Usare un panno leggermente imbevuto con un detergente delicato. Non utilizzare detergenti contenenti alcool, ammoniaca o sostanze abrasive.

Pulizia dei CD

- Pulire i dischi sporchi con uno speciale panno detergente. Pulire il disco procedendo rispettivamente a linea retta dal centro verso il bordo. Non pulirlo con movimenti circolari.
- Non utilizzare solventi, come ad es. benzina solvente, diluenti, detergenti di commercio o gli spray antistatici per i dischi analogici.

Avvertenze di sicurezza sulla formazione di condensa

All'interno del dispositivo può formarsi condensa (rugiada) se tra la temperatura del dispositivo e la temperatura ambiente c'è una differenza consistente. In caso di condensa all'interno del dispositivo, viene pregiudicato il corretto funzionamento. In tal caso si deve attendere qualche ora; dopo l'eliminazione dell'umidità si può riutilizzare il dispositivo.

Nelle seguenti condizioni si deve procedere con la massima cautela

Quando si sposta il dispositivo da un punto a un altro con una temperatura decisamente più alta o più bassa, o se aumenta l'umidità nel luogo in cui è installato il dispositivo, ecc.

Smaltimento

Smaltimento di apparecchi elettrici ed elettronici usati e batterie (da applicare nei Paesi membri dell'Unione europea e nelle altre nazioni con diverso sistema di raccolta per questo tipo di apparecchi).

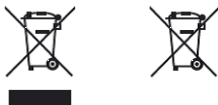

Il simbolo (cassonetto cancellato) che si trova sul prodotto o sulla confezione indica che questo prodotto deve essere consegnato ad uno dei centri di raccolta adibiti al riciclaggio di apparecchi elettrici ed elettronici, quindi non lo si deve considerare come un comune rifiuto domestico. Consegnando questo prodotto ai centri di raccolta per lo smaltimento contribuite a proteggere l'ambiente ed anche la salute dei vostri simili. Uno smaltimento inadeguato o errato mette a rischio l'ambiente e la salute. Per ulteriori informazioni sul riciclaggio di questo prodotto potete rivolgervi al vostro comune o ai centri di smaltimento comunali. Attenzione: Il simbolo **"Pb"** sotto il simbolo delle batterie indica che le batterie contengono piombo.

Dati tecnici M-817DAB

Tensione di alimentazione	Tensione alternata 100 – 240 V 50/60 Hz
Potenza assorbita	40 Watt
Potenza assorbita in modalità standby	< 0,5 Watt
Funzionamento CD	
Distanza segnale-rumore	➤ 80dB
Range dinamico	➤ 70dB
Sintonizzatore FM/DAB+	
Range di frequenza DAB BANDA III	174,928 MHz – 239,200 MHz
Range di frequenza FM	87,50 MHz – 108,00 MHz
Bluetooth	
Versione Bluetooth	V2.1+EDR
Classe di prestazione	Classe 2
Potenza di trasmissione	4dbm
Raggio d'azione	ca. 10 metri (può variare a seconda dell'ambiente circostante)
Banda di frequenza	2,402 GHz – 2,480 GHz
Profili Bluetooth	A2DP (Advanced Audio Distribution Profile, AV-RCP (Audio/Video Remote Control Profile)
Dispositivi USB	File riproducibili: MP3 Compatibile con USB2.0 Full Speed Compatibile con FAT16, FAT32 Massimo 500 mA Velocità: da 32 kbit/s a 320 kbit/s
Line-In	Connettore jack da 3,5 mm
Stadio di amplificazione	
Potenza in uscita	2 x 50 watt / 4 ohm
Larghezza di banda	20Hz – 20kHz (+- 3dB)
Misure e pesi	
Unità principale	(L x P x H) 260 x 130 x 240 mm / 2,56 kg
Altoparlante	(L x P x H) 170 x 260 x 240 mm / 1,07 kg ciascuno
Gamma di temperature	da 0°C a 40°C

Garanzia

All'utilizzatore di prodotti Kenwood:

La ringraziamo di aver scelto questo prodotto Kenwood (il „Prodotto“). Se, in normali condizioni di funzionamento, esso risultasse difettoso, verrà riparato o sostituito gratuitamente, secondo i termini della presente Cartolina di Garanzia.

La preghiamo di conservare questa Cartolina di Garanzia, dato che le verrà richiesta in caso di reclamo.

Il Prodotto è garantito per due anni dalla data di acquisto presso qualsiasi venditore CEE di prodotti Kenwood. La garanzia copre sia i materiali che la mano d'opera e la riparazione verrà eseguita gratuitamente. Kenwood si riserva il diritto di sostituire il Prodotto con uno identico o, nell'ipotesi questo non fosse più prodotto, con uno di identiche caratteristiche qualora, a suo insindacabile giudizio, il costo della riparazione fosse molto elevato. Kenwood null'altro garantisce, in particolare non sono inclusi nella garanzia i costi relativi all'imballo ed alla disinstallazione/installazione del prodotto. I costi di trasporto saranno a carico del cliente.

Condizioni

A. Durante il periodo della garanzia qualsiasi reclamo deve essere accompagnato dalla Cartolina di Garanzia ed inoltre da:

- (a) Il suo nome, cognome ed indirizzo.
- (b) Ricevuta o altro documento comprovante la data d'acquisto presso un rivenditore residente in Europa.
- (c) Nome, cognome ed indirizzo del rivenditore da cui il Prodotto è stato acquistato.
- (d) Numero di matricola e modelle del Prodotto.

Qualora non sia possibile fornire queste informazioni, o se il Prodotto è stato modificato o alterato in qualsiasi modo dopo l'acquisto, Kenwood Corporation si riserva il diritto di rifiutare la riparazione del Prodotto secondo i termini di questa Garanzia.

B. Il Prodotto è stato realizzato in modo da soddisfare tutti gli standard nazionali o locali ed i requisiti di sicurezza vigenti nella nazione dove è venduto. Eventuali modifiche necessarie per l'utilizzo in altri paesi non sono coperte da questa Garanzia.

Se il Prodotto, venduto in Italia, viene utilizzato in una nazione europea, dove esso è soggetto a standard e requisiti diversi da quelli ivi vigenti, qualsiasi servizio reso in garanzia, potrà avvenire a condizione che l'utilizzatore si accoli il costo di adattare il prodotto agli standard ed ai requisiti vigenti. Ugualmente per prodotti acquistati in altri paesi CEE ove vigono standard e requisiti diversi da quelli italiani, il servizio di garanzia sarà reso in Italia a condizione che l'utilizzatore si accoli il costo di adattare il prodotto agli standard ed ai requisiti ivi vigenti. Inoltre, qualora il Prodotto sia di tipo diverso da quelli commercializzati dall'importatore ufficiale della nazione dove viene portato per la riparazione in garanzia, ed in quella nazione non siano disponibili i pezzi di ricambio appropriati o non possano essere resi, per altro valido motivo, servizi in garanzia, allora il costo relativo alle spedizione del Prodotto da riparare alla nazione dove è stato acquistato, e ritorno, verrà sostenuto dall'utilizzatore.

C. Questa Garanzia non copre:

- (a) alterazioni del Prodotto e le normali operazioni di manutenzione e taratura, compresi i controlli periodici menzionati nel Manuale fornito con il Prodotto;
- (b) danni al Prodotto dovuti a riparazione inadeguate o improprie effettuate da qualsiasi persona o ente non autorizzato dal costruttore ad effettuare servizi in garanzia a suo nome;
- (c) danni al Prodotto dovuti a negligenza, incidenti, modifiche, installazione o imballaggio sbagliati, utilizzo erraneo ed uso di pezzi di ricambio non adatti;
- (d) danni al Prodotto dovuti a fuoco, immersione in acqua, fulmini, terremoti, ventilazione inadeguata, cause di forza maggiore, applicazione di tensione di alimentazione errata comunque originata, o qualsiasi altra causa indipendente dalla volontà di Kenwood;
- (e) altoparlanti danneggiati dall'applicazione di livelli di potenza eccedenti le caratteristiche tecniche nominali e danni procurati per qualsiasi motivo a dischi, nastri, cassette audio, videocassette, compact disc o altri accessori che non siano il Prodotto stesso;
- (f) componenti soggetti a consumo od usura che richiedano la sostituzione quale prassi di manutenzione, comprendenti (ma non limitati a) testine fonografiche, puntine, chinghie di trazione, testine di registrazione, mobiletti, elementi a secco, tubi finali;
- (g) il Prodotto a cui parte o tutti i numeri di matricola siano stati rimossi, modificati o resi illeggibili;

Questa Garanzia è a disposizione di chiunque sia entrato legalmente in possesso del Prodotto.

Fatto salvo quanto citato al punto (C), il Prodotto verrà riparato o sostituito gratuitamente; quanto sopra non interferisce e non influisce in alcun modo sui diritti dell'utilizzatore del Prodotto a norma delle vigenti disposizioni di legge.

Indirizzo:

JVCKENWOOD DEUTSCHLAND GMBH
Konrad-Adenauer-Allee 1-11, 61118 Bad Vilbel
Tel. +49 6101-4988 500, www.kenwood.de