

KENWOOD

TK-2302/TK-3302



VHF FM TRANSCEIVER/
UHF FM TRANSCEIVER

INSTRUCTION MANUAL

ÉMETTEUR-RÉCEPTEUR FM VHF/
ÉMETTEUR-RÉCEPTEUR FM UHF

MODE D'EMPLOI

TRANSCÉPTOR FM VHF/
TRANSCÉPTOR FM UHF

MANUAL DE INSTRUCCIONES

RICETRASMETTITORE FM VHF/
RICETRASMETTITORE FM UHF

MANUALE DI ISTRUZIONI

VHF-FM-TRANSCEIVER/
UHF-FM-TRANSCEIVER

BEDIENUNGSANLEITUNG

VHF FM ZENDONTVANGER/
UHF FM ZENDONTVANGER

GEBRUIKSAANWIJZING

VHF FM EL TELSIZI/
UHF FM EL TELSIZI

KULLANIM KILAVUZU

JVCKENWOOD Corporation

B62-2110-50 (E, T)



VHF FM TRANSCEIVER/
UHF FM TRANSCEIVER

TK-2302/TK-3302

INSTRUCTION MANUAL

JVCKENWOOD Corporation

ENGLISH

NOTIFICATION

This equipment complies with the essential requirements of Directive 2014/53/EU.

Restrictions

This equipment requires a licence and is intended for use in the countries as below.



AT	BE	DK	FI	FR	DE	GR	IS	IE
IT	LI	LU	NL	NO	PT	ES	SE	CH
GB	CY	CZ	EE	HU	LV	LT	MT	PL
SK	SI	BG	RO	HR	TR			

THANK YOU

We are grateful you have chosen **KENWOOD** for your land mobile radio applications.

NOTICES TO THE USER

- ◆ Government law prohibits the operation of unlicensed radio transmitters within the territories under government control.
- ◆ Illegal operation is punishable by fine and/or imprisonment.
- ◆ Refer service to qualified technicians only.

Safety: It is important that the operator is aware of, and understands, hazards common to the operation of any transceiver.

Information on Disposal of Old Electrical and Electronic Equipment and Batteries (applicable for countries that have adopted separate waste collection systems)



Products and batteries with the symbol (crossed-out wheeled bin) cannot be disposed of as household waste.

Old electrical and electronic equipment and batteries should be recycled at a facility capable of handling these items and their waste byproducts.

Contact your local authority for details in locating a recycle facility nearest to you.

Proper recycling and waste disposal will help conserve resources whilst preventing detrimental effects on our health and the environment.



Notice: The sign "Pb" below the symbol for batteries indicates that this battery contains lead.

Firmware Copyrights

The title to and ownership of copyrights for firmware embedded in KENWOOD product memories are reserved for JVC KENWOOD Corporation.

PRECAUTIONS

- Do not charge the transceiver and battery pack when they are wet.
- Ensure that there are no metallic items located between the transceiver and the battery pack.
- Do not use options not specified by **KENWOOD**.
- If the die-cast chassis or other transceiver part is damaged, do not touch the damaged parts.
- If a headset or headphone is connected to the transceiver, reduce the transceiver volume. Pay attention to the volume level when turning the squelch off.
- Do not place the microphone cable around your neck while near machinery that may catch the cable.
- Do not place the transceiver on unstable surfaces.
- Ensure that the end of the antenna does not touch your eyes.
- When the transceiver is used for transmission for many hours, the radiator and chassis will become hot. Do not touch these locations when replacing the battery pack.
- Do not immerse the transceiver in water.
- Always switch the transceiver power off before installing optional accessories.
- The charger is the device that disconnects the unit from the AC mains line. The AC plug should be readily accessible.

**WARNING**

Turn the transceiver power off in the following locations:

- In explosive atmospheres (inflammable gas, dust particles, metallic powders, grain powders, etc.).
- While taking on fuel or while parked at gasoline service stations.
- Near explosives or blasting sites.
- In aircrafts. (Any use of the transceiver must follow the instructions and regulations provided by the airline crew.)
- Where restrictions or warnings are posted regarding the use of radio devices, including but not limited to medical facilities.
- Near persons using pacemakers.

**CAUTION**

- Do not disassemble or modify the transceiver for any reason.
- Do not place the transceiver on or near airbag equipment while the vehicle is running. When the airbag inflates, the transceiver may be ejected and strike the driver or passengers.
- Do not transmit while touching the antenna terminal or if any metallic parts are exposed from the antenna covering. Transmitting at such a time may result in a high-frequency burn.
- If an abnormal odor or smoke is detected coming from the transceiver, switch the transceiver power off immediately, remove the battery pack from the transceiver, and contact your **KENWOOD** dealer.
- Use of the transceiver while you are driving may be against traffic laws. Please check and observe the vehicle regulations in your area.
- Do not expose the transceiver to extremely hot or cold conditions.
- Do not carry the battery pack (or battery case) with metal objects, as they may short the battery terminals.
- Danger of explosion if the battery is incorrectly replaced; replace only with the same type.
- When operating the transceiver in areas where the air is dry, it is easy to build up an electric charge (static electricity). When using an earphone accessory in such conditions, it is possible for the transceiver to send an electric shock through the earphone and to your ear. We recommend you use only a speaker/microphone in these conditions, to avoid electric shocks.

Information concerning the battery pack:

The battery pack includes flammable objects such as organic solvent. Mishandling may cause the battery to rupture producing flames or extreme heat, deteriorate, or cause other forms of damage to the battery. Please observe the following prohibitive matters.



DANGER

- **Do not disassemble or reconstruct battery!**

The battery pack has a safety function and protection circuit to avoid danger. If they suffer serious damage, the battery may generate heat or smoke, rupture, or burst into flame.

- **Do not short-circuit the battery!**

Do not join the + and – terminals using any form of metal (such as a paper clip or wire). Do not carry or store the battery pack in containers holding metal objects (such as wires, chain-necklace or hairpins). If the battery pack is short-circuited, excessive current will flow and the battery may generate heat or smoke, rupture, or burst into flame. It will also cause metal objects to heat up.

- **Do not incinerate or apply heat to the battery!**

If the insulator is melted, the gas release vent or safety function is damaged, or the electrolyte is ignited, the battery may generate heat or smoke, rupture, or burst into flame.

- **Do not use or leave the battery near fire, stoves, or other heat generators (areas reaching over 80°C/ 176°F)!**

If the polymer separator is melted due to high temperature, an internal short-circuit may occur in the individual cells and the battery may generate heat or smoke, rupture, or burst into flame.

- **Do not immerse the battery in water or get it wet by other means!**

If the battery's protection circuit is damaged, the battery may charge at extreme current (or voltage) and an abnormal chemical reaction may occur. The battery may generate heat or smoke, rupture, or burst into flame.

- **Do not charge the battery near fire or under direct sunlight!**

If the battery's protection circuit is damaged, the battery may charge at extreme current (or voltage) and an abnormal chemical reaction may occur. The battery may generate heat or smoke, rupture, or burst into flame.

**DANGER**

- **Use only the specified charger and observe charging requirements!**

If the battery is charged in unspecified conditions (under high temperature over the regulated value, excessive high voltage or current over regulated value, or with a remodeled charger), it may overcharge or an abnormal chemical reaction may occur. The battery may generate heat or smoke, rupture, or burst into flame.

- **Do not pierce the battery with any object, strike it with an instrument, or step on it!**

This may break or deform the battery, causing a short-circuit. The battery may generate heat or smoke, rupture, or burst into flame.

- **Do not jar or throw the battery!**

An impact may cause the battery to leak, generate heat or smoke, rupture, and/or burst into flame. If the battery's protection circuit is damaged, the battery may charge at an abnormal current (or voltage), and an abnormal chemical reaction may occur. The battery may generate heat or smoke, rupture, or burst into flame.

- **Do not use the battery pack if it is damaged in any way!**

The battery may generate heat or smoke, rupture, or burst into flame.

- **Do not solder directly onto the battery!**

If the insulator is melted or the gas release vent or safety function is damaged, the battery may generate heat or smoke, rupture, or burst into flame.

- **Do not reverse the battery polarity (and terminals)!**

When charging a reversed battery, an abnormal chemical reaction may occur. In some cases, an unexpected large amount of current may flow upon discharging. The battery may generate heat or smoke, rupture, or burst into flame.

- **Do not reverse-charge or reverse-connect the battery!**

The battery pack has positive and negative poles. If the battery pack does not smoothly connect with a charger or operating equipment, do not force it; check the polarity of the battery. If the battery pack is reverse-connected to the charger, it will be reverse-charged and an abnormal chemical reaction may occur. The battery may generate heat or smoke, rupture, or burst into flame.

**DANGER**

- **Do not touch a ruptured and leaking battery!**

If the electrolyte liquid from the battery gets into your eyes, wash your eyes with fresh water as soon as possible, without rubbing your eyes. Go to the hospital immediately. If left untreated, it may cause eye-problems.

**WARNING**

- **Do not charge the battery for longer than the specified time!**

If the battery pack has not finished charging even after the regulated time has passed, stop it. The battery may generate heat or smoke, rupture, or burst into flame.

- **Do not place the battery pack into a microwave or high pressure container!**

The battery may generate heat or smoke, rupture, or burst into flame.

- **Keep ruptured and leaking battery packs away from fire!**

If the battery pack is leaking (or the battery emits a bad odor), immediately remove it from flammable areas. Electrolyte leaking from battery can easily catch on fire and may cause the battery to generate smoke or burst into flame.

- **Do not use an abnormal battery!**

If the battery pack emits a bad odor, appears to have different coloring, is deformed, or seems abnormal for any other reason, remove it from the charger or operating equipment and do not use it. The battery may generate heat or smoke, rupture, or burst into flame.

CONTENTS

UNPACKING AND CHECKING EQUIPMENT	1
PREPARATION	2
ORIENTATION	5
PROGRAMMABLE AUXILIARY FUNCTIONS.....	7
BASIC OPERATIONS.....	9
VOICE OPERATED TRANSMISSION (VOX)	10
BACKGROUND OPERATIONS	11

UNPACKING AND CHECKING EQUIPMENT

Carefully unpack the transceiver. If any of the items listed below are missing or damaged, file a claim with the carrier immediately.

SUPPLIED ACCESSORIES

- Antenna <T type only> 1
- Battery charger/ AC adapter
(KSC-35 or KSC-35S) <T type only>..... 1
- Li-ion Battery pack (KNB-45L) <T type only>..... 1
- Speaker/ microphone jack cover 1
- Speaker/ microphone locking bracket 1
- Belt clip (KBH-10)..... 1
- Screw set
 - M2.6 x 7 mm (Black) 1
 - M3 x 8 mm 2
- Instruction manual 1

Note:

- ◆ Refer to "PREPARATION" for accessory installation instructions.
 - ◆ A type code can be found on the label attached to the package box.
-

PREPARATION

INSTALLING/ REMOVING THE BATTERY PACK



CAUTION

- ◆ Do not short the battery terminals or dispose of the battery by fire.
- ◆ Never attempt to remove the casing from the battery pack.

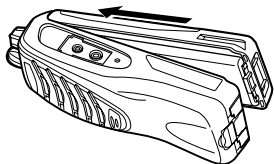

- 1 Align the battery pack with the back of the transceiver, then press the battery pack and transceiver firmly together until the release latch on the base of the transceiver locks.

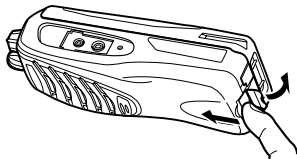

- 2 To remove the battery pack, lift the safety catch on the base of the transceiver, then press the release latch underneath the safety catch.

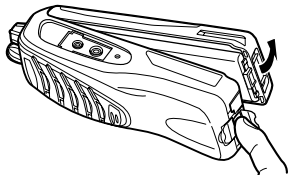

- 3 While pressing the release latch, pull the battery pack away from the transceiver.

INSTALLING THE ANTENNA



Screw the antenna into the connector on the top of the transceiver by holding the antenna at its base and turning it clockwise until secure.

Note: The antenna is neither a handle, a key ring retainer, nor a speaker/microphone attachment point. Using the antenna in these ways may damage the antenna and degrade your transceiver's performance.

INSTALLING THE BELT CLIP

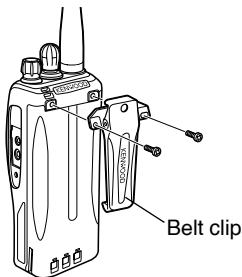

If necessary, attach the belt clip using the two supplied M3 x 8 mm screws.

Note: If the belt clip is not installed, its mounting location may get hot during continuous transmission or when left sitting in a hot environment.



CAUTION

Do not use glue which is designed to prevent screw loosening when installing the belt clip, as it may cause damage to the transceiver. Acrylic ester, which is contained in these glues, may crack the transceiver's back panel.

INSTALLING THE COVER OVER THE SPEAKER/ MICROPHONE JACKS



Speaker/ microphone
jack cover

If you are not using a speaker/ microphone, install the cover over the speaker/ microphone jacks using the supplied M2.6 x 7 mm screw.

Note: To keep the transceiver water resistant, you must cover the speaker/ microphone jacks with the supplied cover.

INSTALLING THE OPTIONAL SPEAKER/ MICROPHONE (OR HEADSET)

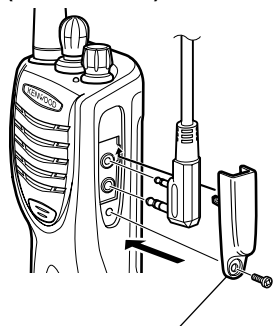

Speaker/ microphone locking
bracket

- 1 Insert the speaker/ microphone (or headset) plugs into the speaker/ microphone jacks.
- 2 Attach the locking bracket using the supplied M2.6 x 7 mm screw.

Note: The transceiver is not fully water resistant while using the speaker/ microphone.

CHARGING THE BATTERY PACK

The battery pack is not charged at the factory; charge it before use.

ATTENTION: Always switch OFF a transceiver equipped with a battery pack before inserting the transceiver into the charger.

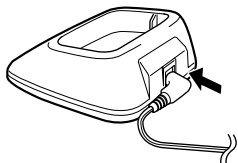

1 Plug the AC adapter cable into the jack located on the rear of the charger.

2 Plug the AC adapter into an AC outlet.

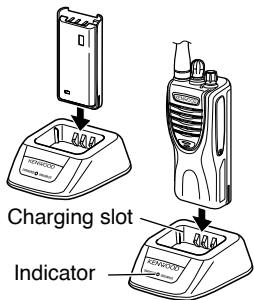

3 Slide a battery pack or a transceiver equipped with a battery pack into the charging slot of the charger.

- Make sure the metal contacts of the battery pack mate securely with the charger terminals.
- The indicator lights red and charging begins.

4 When charging is completed, the indicator flashing green. Remove the battery pack or the transceiver from the charging slot of the charger.

- It takes approximately 3 hours to charge the battery pack.
- When the charger will not be used for a long time, unplug the AC adapter from the AC outlet.

Note:

- ◆ When the indicator blinks red, the battery pack is either defective or the battery pack contacts are not properly mated with those of the charger.
 - ◆ When the indicator flashes green and orange, the battery pack has not satisfied the charging start temperature. Remove the battery pack from the charger and wait until it reaches a normal temperature before charging it again. <KSC-35S only>
 - ◆ The ambient temperature should be between 5°C and 40°C while charging is in progress. Charging outside this range may not fully charge the battery.
 - ◆ The battery pack life is over when its operating time decreases even though it is fully and correctly charged. Replace the battery pack.
-

ORIENTATION

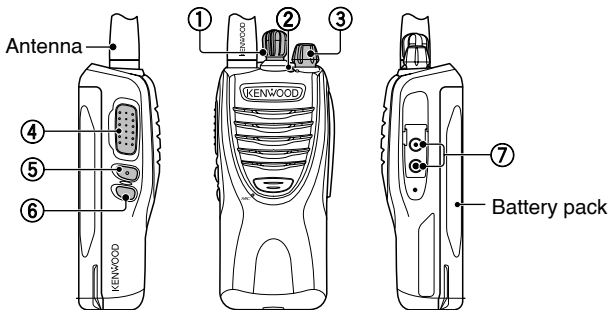

① Channel selector

Rotate to change the operating channel.

- **Channel Annunciation:** When changing channels, the transceiver will announce the newly selected channel number. (This can be deactivated by your dealer.)

② LED indicator

For the LED indicator status, refer to page 9.

③ Power switch/ Volume control

Turn clockwise to switch the transceiver ON. To switch the transceiver OFF, turn counterclockwise until a click sounds. Rotate to adjust the volume level.

④ PTT (Push to Talk) switch

Press and hold, then speak into the microphone to transmit.

⑤ Side 1 key

Press to activate its programmable function, refer to page 7.

⑥ Side 2 key

Press to activate its programmable function, refer to page 7.

⑦ Speaker/ microphone jacks

Insert the Speaker/ microphone or Headset plug into this jack.

PROGRAMMABLE AUXILIARY FUNCTIONS

Your dealer can program the **Side 1** and **Side 2** keys each with one of the following functions.

■ **None**

No function has been programmed.

■ **Call 1**

Sends the 5-tone Encode code assigned to the Call 1 key.

■ **Key Lock**

Press and hold this key for 1 second to lock/ unlock the transceiver keys.

■ **Key Lock with Status Memory**

This operates the same as Key Lock except that when the transceiver power is turned OFF and then ON again, the keys remain locked. Without Status Memory, when the transceiver power is turned OFF and then ON again, the Key Lock function will be cancelled.

■ **Monitor**

Momentarily press this key to deactivate QT or DQT signaling. Press the key again to return to normal operation.

■ **Monitor Momentary**

Press and hold this key to deactivate QT or DQT signaling. Release the key to return to normal operation.

■ **Scan**

Press this key to start scanning the transceiver channels.

■ **Scan + Temporary Delete**

Press this key to start scanning the transceiver channels. When Scan pauses at an undesired channel, you can remove that channel from the scanning sequence by pressing and holding this key for 3 seconds.

■ Scrambler

The Scrambler function allows you to hold a conversation in complete privacy. When the Scrambler function is activated, any other party that is listening to your channel will be unable to understand your conversation.

■ Squelch Off

Momentarily press this key to hear background noise. Press the key again to return to normal operation.

■ Squelch Off Momentary

Press and hold this key to hear background noise. Release the key to return to normal operation.

■ Talk Around

The Talk Around function allows you to communicate directly with other transceivers, without the use of a repeater.

■ Temporary Delete

When Scan pauses at an undesired channel, you can remove that channel from the scanning sequence by pressing and holding this key for 1 second.

■ Low Transmit Power

Each channel is programmed with either high or low transmit power. On high transmit power channels, press this key to change the transmit power to low power (you cannot change low transmit power channels to use high power).

BASIC OPERATIONS

- 1 Turn the **Power** switch/ **Volume** control clockwise to switch the transceiver power ON.
 - A beep sounds if enabled by your dealer.
- 2 Press the key programmed with the **Monitor** or **Squelch Off** function to hear background noise, then rotate the **Power** switch/ **Volume** control to adjust the volume.
- 3 Rotate the **Channel** selector to select your desired channel.
 - When you receive an appropriate signal, you will hear audio from the speaker.
- 4 To make a call, press and hold the **PTT** switch, then speak into the microphone using your normal speaking voice.
 - Hold the microphone approximately 3 to 4 cm (1.5 inches) from your lips.
- 5 Release the **PTT** switch to receive.

Note: When the battery pack voltage becomes too low, transmission will stop and an alert tone will sound.

LED Indicator Status

Indicator Color	Meaning
Lights red	Transmitting
Lights green	Receiving a call
Blinks red	Battery power is low while transmitting
Blinks green	Scanning
Blinks red/orange	The selected channel has not been programmed and cannot be used.

VOICE OPERATED TRANSMISSION (VOX)

VOX operation allows you to transmit hands-free. This feature must first be activated by your dealer, and can only be used if you are using a supported headset. This function can be turned off for specific channels by your dealer.

To activate VOX and set the VOX Gain level, perform the following steps:

- 1 Connect the headset to the transceiver .
 - The VOX function does not activate when a headset is not connected to the accessory terminal of the transceiver.
- 2 With the transceiver power OFF, press and hold the **Side 1** key while turning the transceiver power ON.
- 3 Continue to hold the **Side 1** key until a beep sounds.
 - The LED indicator lights orange.
 - When the **Side 1** key is released, the transceiver announces the VOX Gain level.
- 4 Press the **Side 1** key to increase the VOX Gain level and the **Side 2** key to decrease the level.
 - The VOX Gain can be adjusted from levels 1 to 10 and OFF.
 - The transceiver announces the VOX Gain level as you adjust it. If OFF is selected, a beep sounds.
- 5 Press the **PTT** switch to save the setting.
 - A beep will sound.
 - The transceiver announces the new VOX Gain level.
- 6 Turn the transceiver power OFF and the ON again to activate VOX.

Note: If a headset is connected to the transceiver while the VOX function is switched ON and the VOX Gain level is configured to a higher, more sensitive level, louder received signals may cause the transceiver to start transmission.

BACKGROUND OPERATIONS

TIME-OUT TIMER (TOT)

The Time-out Timer prevents callers from using a channel for an extended duration. If you continuously transmit for the duration programmed by your dealer (default is 1 minute), transmission will stop and an alert tone will sound. To stop the tone, release the **PTT** switch.

BATTERY SAVER

When activated by your dealer, the Battery Saver function decreases the amount of power used after no signal is present and no operations are being performed for 5 seconds. When a signal is received or an operation is performed, Battery Saver turns off.

Note: While the Battery Saver is operating, the LED may flash green when receiving a QT/DQT signal which does not match the QT/DQT tone/code set up in your transceiver.

LOW BATTERY WARNING

While operating the transceiver, the Low Battery Warning sounds an alert tone every 30 seconds and the LED indicator blinks red when the battery needs recharged or replaced.

BUSY CHANNEL LOCKOUT (BCL)

When activated, BCL prevents you from interfering on a channel that is already in use. Pressing the **PTT** switch will cause an alert tone to sound and the transceiver will not transmit. Release the **PTT** switch to stop the tone.

Note: Ask your dealer for an explanation on how BCL functions when using QT or DQT signaling.

QT/ DQT SIGNALING

The function uses QT/ DQT to segregate talk groups, so users only hear calls from their own group.

ÉMETTEUR-RÉCEPTEUR FM VHF/
ÉMETTEUR-RÉCEPTEUR FM UHF

TK-2302/ TK-3302

MODE D'EMPLOI

JVCKENWOOD Corporation

FRANÇAIS

NOTIFICATION

Cet équipement est conforme aux principales exigences de la Directive 2014/53/EU.

Restrictions

Cet équipement nécessite un contrat de licence et il est destiné à être utilisé dans les pays ci-dessous.



AT	BE	DK	FI	FR	DE	GR	IS	IE
IT	LI	LU	NL	NO	PT	ES	SE	CH
GB	CY	CZ	EE	HU	LV	LT	MT	PL
SK	SI	BG	RO	HR	TR			

MERCI

Nous sommes heureux que vous ayez choisi **KENWOOD** pour vos applications de radio mobiles terrestres.

REMARQUES DESTINEES A L'UTILISATEUR

- ◆ Une loi gouvernementale interdit l'utilisation d'émetteurs radio sans licence dans les territoires sous contrôle gouvernemental.
- ◆ Une utilisation illégale est punissable d'une amende et/ou d'une peine de prison.
- ◆ En ce qui concerne l'entretien, adressez-vous uniquement à des techniciens qualifiés.

Sécurité: Il est important que l'utilisation soit consciencieuse et comprenne les dangers inhérents à l'utilisation d'un émetteur-récepteur.

Information sur l'élimination des anciens équipements électriques et électroniques et piles électriques (applicable dans les pays de qui ont adopté des systèmes de collecte sélective)



Les produits et piles électriques sur lesquels le pictogramme (poubelle barrée) est apposé ne peuvent pas être éliminés comme ordures ménagères.

Les anciens équipements et batteries électriques et électroniques doivent être recyclés sur des sites en mesure de traiter ces produits et leurs déchets.

Contactez vos autorités locales pour connaître le site de recyclage le plus proche.



Un recyclage adapté et l'élimination des déchets aideront à conserver les ressources et à nous préserver des leurs effets nocifs sur notre santé et sur l'environnement.

Avis: Le symbole "Pb" ci-dessous sur des piles électrique indique que cette pile contient du plomb.

Droits d'auteur du micrologiciel

Le titre et la propriété des droits d'auteur pour le micrologiciel intégré dans la mémoire du produit KENWOOD sont réservés pour JVCKENWOOD Corporation.

PRÉCAUTIONS

- Ne chargez pas l'émetteur-récepteur et le bloc-piles lorsqu'ils sont mouillés.
- Assurez-vous qu'aucun élément métallique n'est situé entre l'émetteur-récepteur et le bloc-piles.
- N'utilisez pas d'options non indiquées par **KENWOOD**.
- Si le châssis fondu ou une partie de l'émetteur-récepteur est endommagé, ne touchez pas aux parties endommagées.
- Si un casque téléphonique ou des écouteurs sont connectés à l'émetteur-récepteur, réduisez le volume de l'émetteur-récepteur. Faites attention au niveau du volume lors de la désactivation du silencieux.
- Ne placez le câble du microphone autour de votre cou lorsque vous vous trouvez à proximité d'installations qui pourraient entraîner le câble.
- Ne placez pas l'émetteur-récepteur sur des surfaces instables.
- Veillez à ce que l'extrémité de l'antenne n'entre pas en contact avec vos yeux.
- Lorsque l'émetteur-récepteur est utilisé pendant des périodes de temps prolongées, le radiateur et le châssis chauffent. Ne touchez pas à ces emplacements lors du remplacement du bloc-piles.
- Ne plongez pas l'émetteur-récepteur dans l'eau.
- Veillez à toujours mettre l'émetteur-récepteur hors tension avant d'installer des accessoires en option.
- Le chargeur est le dispositif de déconnexion du réseau électrique. La prise de connexion au réseau électrique doit être facile d'accès.



AVERTISSEMENT

Mettez l'émetteur-récepteur hors tension lorsque vous vous trouvez dans les lieux suivants :

- Des atmosphères explosives (gaz inflammables, particules de poussière, poudre métalliques, poudre de grain, etc.),
- Lorsque vous prenez de l'essence ou lorsque vous êtes garé dans une station d'essence,
- À côté de sites explosifs ou de sites de dynamitage,
- En avion (toute utilisation de l'émetteur-récepteur doit se faire conformément aux instructions et règlements indiqués par l'équipage de l'avion),
- Là où des restrictions ou des avertissements sont affichés concernant l'utilisation d'appareils radio, incluant (mais sans être limité) les bâtiments hospitaliers,
- À proximité de personnes utilisant un stimulateur cardiaque.



ATTENTION

- Ne démontez et ne modifiez en aucun cas l'émetteur-récepteur.
- Ne placez pas l'émetteur-récepteur sur ou à proximité des coussins d'air lorsque le véhicule roule. Si les coussins d'air sont déployés, l'émetteur-récepteur risque d'être éjecté et d'heurter le conducteur ou les passagers.
- Ne procédez à aucune transmission lorsque vous êtes en contact avec le terminal de l'antenne ou lorsque des parties métalliques du boîtier de l'antenne sont exposées, faute de quoi une brûlure de haute fréquence risque d'être occasionnée.
- Si une odeur anormale ou de la fumée est générée par l'émetteur-récepteur, mettez immédiatement l'émetteur-récepteur hors tension, retirez le bloc-piles de l'émetteur-récepteur et contactez votre revendeur **KENWOOD**.
- Il est possible que l'utilisation de l'émetteur-récepteur pendant la conduite d'un véhicule soit contraire aux règles de circulation. Veuillez vérifier et respecter les réglementations routières de l'endroit où vous vous trouvez.
- N'exposez pas l'émetteur-récepteur à des environnements extrêmement froids ou chauds.
- Ne transportez pas le bloc-piles (ou le boîtier piles) avec des objets métalliques. Au contact des bornes des piles, un court-circuit pourrait se produire.
- Danger d'explosion si la batterie n'est pas correctement placée; remplacez-la uniquement par un modèle identique.
- Lors de l'utilisation de l'émetteur-récepteur dans des zones où l'air est sec, de l'électricité statique peut facilement se produire. Si vous utilisez une oreillette dans ces conditions d'air sec, l'émetteur-récepteur risque d'envoyer un choc électrique à votre oreille à travers cet accessoire. Pour éviter tout risque de choc électrique nous vous recommandons, dans de telles conditions, d'utiliser uniquement un microphone à haut parleur.

Informations concernant le bloc-piles :

Le bloc-piles contient des produits inflammables tels qu'un solvant organique, par exemple. Une mauvaise manipulation de la batterie peut la fissurer et entraîner des flammes ou une chaleur extrême, ou encore la détériorer et provoquer d'autres formes de dégâts. Veuillez respecter les interdictions suivantes.



DANGER

- **Ne démontez et ne réassemblez pas la batterie !**

Le bloc-piles dispose d'une fonction de sécurité et d'un circuit de protection permettant d'éviter les risques. S'ils sont endommagés de manière sérieuse, la batterie peut générer de la chaleur ou de la fumée, se fissurer ou s'enflammer.

- **Ne court-circuitez pas la batterie !**

Ne reliez pas les bornes + et - à l'aide d'un objet métallique (un trombone ou un fil électrique, par exemple). Ne transportez et ne stockez pas le bloc-pile dans des récipients qui contiennent des objets métalliques (fils électriques, colliers ou épingles à cheveux, par exemple). En cas de court-circuit du bloc-piles, un courant excessif sera généré et la batterie risque d'émettre de la chaleur ou de la fumée, de se fissurer ou de s'enflammer. Les objets métalliques deviendront alors très chauds.

- **N'incinerez et ne soumettez pas la batterie à la chaleur !**

Si l'isolant fond, si l'orifice d'échappement des gaz ou la fonction de sécurité est endommagé ou si l'électrolyte s'enflamme, la batterie risque d'émettre de la chaleur ou de la fumée, de se fissurer ou de s'enflammer.

- **N'utilisez et ne laissez pas la batterie à proximité d'un feu, d'un poêle ou d'appareils générant de la chaleur (zones où la température est supérieure à 80°C/ 176°F) !**

En cas de fonte de l'isolant polymère suite à des températures élevées, un court-circuit interne peut survenir au niveau des cellules individuelles et la batterie risque d'émettre de la chaleur ou de la fumée, de se fissurer ou de s'enflammer.

- **Ne plongez pas la batterie dans l'eau et ne la mouillez en aucun cas !**

Si le circuit de protection de la batterie est endommagé, la batterie peut accumuler un courant (ou une tension) extrême et une réaction chimique anormale risque de survenir. La batterie risque d'émettre de la chaleur ou de la fumée, de se fissurer ou de s'enflammer.

- **Ne chargez pas la batterie à proximité d'un feu ou à la lumière directe du soleil !**

Si le circuit de protection de la batterie est endommagé, la batterie peut accumuler un courant (ou une tension) extrême et une réaction chimique anormale risque de survenir. La batterie risque d'émettre de la chaleur ou de la fumée, de se fissurer ou de s'enflammer.



DANGER

- **Utilisez uniquement le chargeur indiqué et respectez les exigences de chargement !**

Si les conditions indiquées pour le chargement de la batterie ne sont pas respectées (si la température dépasse la valeur indiquée, si la tension ou le courant dépasse la valeur indiquée ou si le chargeur a été modifié), la batterie risque de se charger de manière excessive ou une réaction chimique anormale risque de survenir. La batterie risque d'émettre de la chaleur ou de la fumée, de se fissurer ou de s'enflammer.

- **Ne percez la batterie avec aucun objet, ne la frottez avec aucun instrument et ne la piétinez pas !**

Cela peut casser ou déformer la batterie et entraîner un court-circuit. La batterie risque d'émettre de la chaleur ou de la fumée, de se fissurer ou de s'enflammer.

- **Ne secouez et ne jetez pas la batterie !**

En cas d'impact, la batterie risque de fuir, de générer de la chaleur ou de la fumée, de se fissurer et/ou de s'enflammer. Si le circuit de protection de la batterie est endommagé, la batterie peut accumuler un courant anormal (ou une tension anormale) et une réaction chimique anormale risque de survenir. La batterie risque d'émettre de la chaleur ou de la fumée, de se fissurer ou de s'enflammer.

- **Vous ne devez en aucun cas utiliser un bloc-piles endommagé !**

La batterie risque d'émettre de la chaleur ou de la fumée, de se fissurer ou de s'enflammer.

- **Ne soudez pas directement sur la batterie !**

Si l'isolant fond ou si l'orifice d'échappement des gaz ou la fonction de sécurité est endommagé, la batterie risque d'émettre de la chaleur ou de la fumée, de se fissurer ou de s'enflammer.

- **N'inversez pas la polarité (et les bornes) de la batterie !**

Lors du chargement d'une batterie inversée, une réaction chimique anormale risque de survenir. Dans certains cas, une quantité très importante de courant peut s'accumuler lors du déchargement. La batterie risque d'émettre de la chaleur ou de la fumée, de se fissurer ou de s'enflammer.

- **N'inversez pas le chargement ou le branchement de la batterie !**

Le bloc-piles dispose de bornes positives et négatives. Si le bloc-piles ne se connecte pas facilement à un chargeur ou un équipement d'exploitation, ne forcez pas. Vérifiez la polarité de la batterie. Si le branchement du bloc-piles au niveau du chargeur est inversé, le chargement sera également inversé et une réaction chimique anormale risque de survenir. La batterie risque d'émettre de la chaleur ou de la fumée, de se fissurer ou de s'enflammer.

**DANGER**

- **Ne touchez pas à une batterie fissurée ou qui fuit !**

Si le liquide de l'électrolyte de la batterie entre en contact avec vos yeux, rincez dès que possible vos yeux avec de l'eau fraîche, sans les frotter. Rendez-vous immédiatement à l'hôpital. En l'absence de traitement, vous risquez des problèmes oculaires.

**AVERTISSEMENT**

- **Ne chargez pas la batterie pendant une période plus longue que celle indiquée !**

Si le chargement du bloc-piles n'est pas terminé à l'issue de la durée indiquée, interrompez le chargement. La batterie risque d'émettre de la chaleur ou de la fumée, de se fissurer ou de s'enflammer.

- **Ne placez pas le bloc-piles dans un four à micro-ondes ou un récipient sous haute pression !**

La batterie risque d'émettre de la chaleur ou de la fumée, de se fissurer ou de s'enflammer.

- **Maintenez les blocs-piles fissurés ou qui fuient à l'abri du feu !**

Si le bloc-piles fuit (ou si la batterie émet une mauvaise odeur), retirez-le immédiatement des zones inflammables. La fuite d'électrolyte de la batterie peut facilement prendre feu et la batterie risque de générer de la fumée ou de s'enflammer.

- **N'utilisez pas une batterie anormale !**

Si le bloc-piles émet une mauvaise odeur, semble décoloré, est déformé ou semble anormal pour toute autre raison, retirez-le du chargeur ou de l'équipement d'exploitation et ne l'utilisez pas. La batterie risque d'émettre de la chaleur ou de la fumée, de se fissurer ou de s'enflammer.

TABLE DES MATIÈRES

DÉBALLAGE ET VÉRIFICATION DE L'ÉQUIPEMENT	1
PRÉPARATION	2
ORIENTATION	5
FONCTIONS AUXILIAIRES PROGRAMMABLES	6
FONCTIONNEMENT DE BASE	8
ÉMISSION COMMANDÉE PAR LA VOIX (VOX)	9
OPÉRATIONS EN ARRIÈRE PLAN	10

DÉBALLAGE ET VÉRIFICATION DE L'ÉQUIPEMENT

Déballer soigneusement l'émetteur-récepteur. Si certains des éléments répertoriés ci-dessous sont manquants ou endommagés, déposez immédiatement une réclamation auprès du transporteur.

ACCESSOIRES FOURNIS

- Cache des prises du microphone à haut-parleur..... 1
- Crochet de blocage du microphone à haut-parleur 1
- Crochet de ceinture (KBH-10) 1
- Ensemble de vis
 - M2,6 x 7 mm (noir) 1
 - M3 x 8 mm..... 2
- Mode d'emploi 1

Remarques :

- ◆ Reportez-vous à la section "PRÉPARATION" pour les instructions d'installation des accessoires.
 - ◆ Pour le chargement du bloc piles, reportez-vous au mode d'emploi du chargeur de batterie en option.
-

PRÉPARATION

POSE/ DÉPOSE DU BLOC-PILES



ATTENTION

- ◆ Ne court-circuitez pas les bornes de la batterie et ne la détruisez pas en la brûlant.
- ◆ Ne tentez jamais d'enlever le boîtier du bloc-piles.

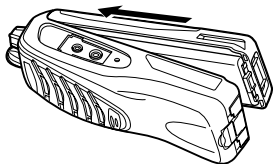

- 1 Alignez le bloc-piles avec l'arrière de l'émetteur-récepteur, ensuite, appuyez fermement sur le bloc-piles et l'émetteur-récepteur en même temps jusqu'à ce que le loquet de blocage sur la base de l'émetteur-récepteur soit verrouillé.

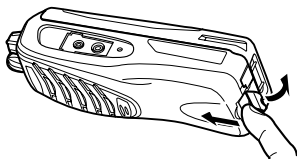

- 2 Pour enlever le bloc-piles, soulevez le cran de sécurité sur la base de l'émetteur-récepteur, ensuite, appuyez sur le loquet de blocage sous le cran de sécurité.

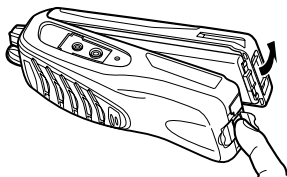

- 3 Lorsque vous appuyez sur le loquet de blocage, enlevez le bloc-piles de l'émetteur-récepteur.

INSTALLATION DE L'ANTENNE



Vissez l'antenne sur le connecteur au sommet de l'émetteur-récepteur en tenant l'antenne par la base et en la tournant dans le sens horaire jusqu'à la fixer correctement en place.

Remarque : L'antenne n'est pas une poignée, un support de porte-clés ou le point d'attache d'un microphone à haut-parleur. Si vous utilisez ainsi l'antenne, vous risquez de l'endommager et de dégrader les qualités de votre émetteur-récepteur.

INSTALLATION DU CROCHET DE CEINTURE

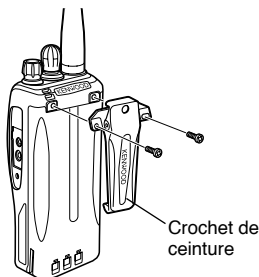

Si nécessaire, fixez le crochet de ceinture à l'aide des deux vis M3 x 8 mm fournies.

Remarque : Si le crochet de ceinture n'est pas installé, sa position de fixation peut devenir chaude pendant une émission continue ou lorsque l'appareil est laissé dans un environnement chaud.



ATTENTION

En installant le crochet de ceinture, n'utilisez pas de colle spécifique pour empêcher que la vis se détache, elle peut endommager l'émetteur-récepteur. L'ester acrylique qui est présent dans ces colles peut fissurer la face arrière de l'émetteur-récepteur.

INSTALLATION DU CACHE DES PRISES DU MICROPHONE À HAUT-PARLEUR



Cache des prises du microphone à haut-parleur

Si vous n'utilisez pas un microphone à haut-parleur, installez le cache sur les prises du microphone à haut-parleur à l'aide de la vis M2,6 x 7 mm fournie.

Remarque : Pour que l'émetteur-récepteur reste résistant à l'eau, vous devez couvrir les prises du microphone à haut-parleur à l'aide du cache fourni.

INSTALLATION DU MICROPHONE À HAUT PARLEUR OPTIONNEL (OU DU CASQUE TÉLÉPHONIQUE)

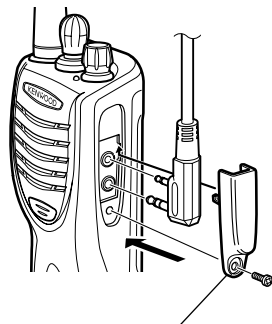

Crochet de blocage du micro à haut-parleur

- 1 Insérez les fiches du microphone à haut parleur optionnel (ou du casque téléphonique) dans les prises du microphone à haut-parleur.
- 2 Fixez le crochet de blocage à l'aide de la vis M2,6 x 7 mm fournie.

Remarque : L'émetteur-récepteur n'est pas totalement résistant à l'eau lors de l'utilisation du microphone à haut-parleur.

ORIENTATION

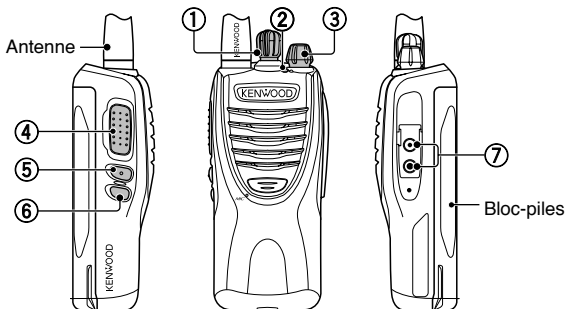

① Sélecteur de canal

Tournez pour modifier le canal.

- **Annonce de canal** : lorsque vous modifiez le canal, l'émetteur-récepteur annonce le numéro du nouveau canal sélectionné (cette fonction peut être désactivée par votre revendeur).

② Témoin DEL

Reportez-vous à la page 8 pour plus d'informations au sujet de l'état du témoin DEL.

③ Commutateur d'alimentation/ commande de volume

Tournez dans le sens horaire pour mettre l'émetteur-récepteur sous tension. Pour mettre l'émetteur-récepteur hors tension, tournez dans le sens anti-horaire jusqu'à entendre un déclic. Tournez pour régler le niveau du volume.

④ Commutateur PTT (poussez-pour-parler)

Appuyez et maintenez enfoncé, ensuite parlez dans le microphone pour émettre.

⑤ Touche latérale 1

Appuyez pour activer sa fonction programmable, reportez-vous à la page 6.

⑥ Touche latérale 2

Appuyez pour activer sa fonction programmable, reportez-vous à la page 6.

⑦ Prises du microphone à haut-parleur

Insérez la fiche du microphone à haut-parleur ou casque téléphonique dans cette prise.

FONCTIONS AUXILIAIRES PROGRAMMABLES

Votre revendeur peut programmer les touches **Latérale 1** et **Latérale 2** avec l'une des fonctions suivantes.

■ **Aucune**

Aucune fonction n'est programmée.

■ **Appel 1**

Envoie le code d'encodage 5-tonalités attribué à la touche Appel 1.

■ **Verrouillage des touches**

Appuyez et maintenez enfoncée cette touche pendant 1 seconde pour verrouiller/ déverrouiller les touches de l'émetteur-récepteur.

■ **Verrouillage des touches avec mémoire d'état**

Cette fonction est similaire au verrouillage des touches, la seule différence étant que l'émetteur-récepteur est mis hors tension, puis de nouveau sous tension et que les touches restent verrouillées. Sans la mémorisation de l'état, lorsque l'émetteur-récepteur est mis hors tension, puis de nouveau sous tension, la fonction de verrouillage des touches est annulée.

■ **Surveillance**

Appuyez momentanément sur cette touche pour désactiver la signalisation QT ou DQT. Appuyez à nouveau sur la touche pour revenir au mode normal.

■ **Surveillance momentanée**

Appuyez et maintenez enfoncée cette touche pour désactiver la signalisation QT ou DQT. Relâchez la touche pour revenir au fonctionnement normal.

■ **Balayage**

Appuyez sur cette touche pour lancer le balayage des canaux de l'émetteur-récepteur.

■ **Balayage + Masquage temporaire**

Appuyez sur cette touche pour lancer le balayage des canaux de l'émetteur-récepteur. Si le balayage s'arrête sur un canal non souhaité, vous pouvez supprimer le canal en question de la séquence de balayage en appuyant et maintenant enfoncée cette touche pendant 3 secondes.

■ Embrouilleur

La fonction Embrouilleur vous permet de tenir une conversation en toute intimité. Lorsque la fonction Embrouilleur est activée, toute autre personne qui écoute votre canal sera incapable de comprendre votre conversation.

■ Silencieux désactivé

Appuyez momentanément sur cette touche pour écouter le bruit de fond. Appuyez à nouveau sur la touche pour revenir au mode normal.

■ Silencieux désactivé momentanément

Appuyez et maintenez enfoncée cette touche pour écouter le bruit de fond. Relâchez la touche pour revenir au fonctionnement normal.

■ Talk around

La fonction talk around vous permet de communiquer directement avec d'autres émetteurs-récepteurs sans passer par un relais.

■ Masquage temporaire

Si le balayage s'arrête sur un canal non souhaité, vous pouvez supprimer le canal en question de la séquence de balayage en appuyant et maintenant enfoncée cette touche pendant 1 seconde.

■ Puissance d'émission basse

Chaque canal est programmé avec une puissance d'émission haute ou basse. Sur les canaux à puissance d'émission haute, appuyez sur cette touche pour activer la puissance d'émission basse (vous ne pouvez pas activer la puissance d'émission haute pour les canaux à puissance d'émission basse).

FUNCTIONNEMENT DE BASE

- 1 Tournez le commutateur d'**Alimentation**/ commande de **Volume** dans le sens horaire pour mettre l'émetteur-récepteur sous tension.
 - S'il est mis en service par votre revendeur, un bip est émis.
- 2 Appuyez sur la touche programmée à l'aide de la fonction **Surveillance** ou **Silencieux désactivé** pour écouter le bruit de fond, puis tournez le commutateur d'**Alimentation**/ commande de **Volume** pour régler le volume.
- 3 Tournez le sélecteur de **Canal** pour sélectionner le canal souhaité.
 - Lorsque vous recevez un signal adéquat, vous entendrez des sons provenant du haut-parleur.
- 4 Pour émettre un appel, appuyez et maintenez enfoncé le commutateur **PTT**, puis parlez dans le microphone d'une voix normale.
 - Tenez le microphone à 3 ou 4 cm de vos lèvres.
- 5 Relâchez le commutateur **PTT** pour recevoir.

Remarque : Si la tension du bloc-piles devient trop faible, la transmission s'arrête et une tonalité d'avertissement est émise.

État du témoin DEL

Couleur des témoins	Signification
S'allume en rouge	Transmission
S'allume en vert	Réception d'un appel
Clignote en rouge	La puissance de la batterie est faible lors de la transmission.
Clignote en vert	Balayage
Clignote en rouge/ orange	Le canal sélectionné n'a pas été programmé et ne peut être utilisé.

ÉMISSION COMMANDÉE PAR LA VOIX (VOX)

L'utilisation du circuit VOX vous permet de transmettre à mains libres. Cette fonction doit d'abord être mise en service par votre revendeur et ne peut être utilisée que si vous utilisez un casque téléphonique pris en charge. Votre revendeur peut désactiver cette fonction pour certains canaux.

Pour activer VOX et régler le niveau de gain VOX, exécutez les étapes suivantes :

- 1 Connectez le casque téléphonique à l'émetteur-récepteur.
 - La fonction VOX ne s'active pas si aucun casque téléphonique n'est raccordé à la prise d'accessoires de l'émetteur-récepteur.
- 2 Lorsque l'émetteur-récepteur est hors tension, appuyez et maintenez enfoncée la touche **Latérale 1** tout en mettant l'émetteur-récepteur sous tension.
- 3 Continuez à maintenir la touche **Latérale 1** jusqu'à ce qu'un bip soit émis.
 - Le témoin DEL s'allume en orange.
 - Lorsque la touche **Latérale 1** est relâchée, l'émetteur-récepteur annonce le niveau de gain VOX.
- 4 Appuyez sur la touche **Latérale 1** pour augmenter le niveau de gain VOX et sur la touche **Latérale 2** pour réduire le niveau.
 - Le gain VOX peut être réglé du niveau 1 au niveau 10 et sur OFF (désactivé).
 - L'émetteur-récepteur annonce le niveau de gain VOX lorsque vous le réglez. Si OFF est sélectionné, un bip est émis.
- 5 Appuyez sur le commutateur **PTT** pour sauvegarder le réglage.
 - Un bip est émis.
 - L'émetteur-récepteur annonce le nouveau niveau de gain VOX.
- 6 Mettez l'émetteur-récepteur hors tension, puis de nouveau sous tension pour activer VOX.

Remarque : Si un casque téléphonique est raccordé à l'émetteur-récepteur pendant que la fonction VOX est active et que le niveau de gain VOX est configuré sur le plus haut niveau, le plus sensible, la réception de signaux d'un volume plus élevé peut entraîner le démarrage de la transmission de l'émetteur-récepteur.

OPÉRATIONS EN ARRIÈRE PLAN

TEMPORISATEUR D'ARRÊT (TOT)

Le temporisateur d'arrêt bloque l'accès des appelants à un canal pendant une longue durée. Si vous transmettez en permanence pendant la durée programmée par le revendeur (la valeur par défaut est d'une minute), la transmission est interrompue et une tonalité d'avertissement est émise. Pour arrêter la tonalité, relâchez le commutateur **PTT**.

ÉCONOMISEUR D'ÉNERGIE

Lorsque la fonction économiseur d'énergie est activée par le revendeur, la quantité d'énergie utilisée diminue en cas d'absence de signal ou si aucune opération n'est effectuée pendant 5 secondes. Si un signal est reçu ou qu'une opération est effectuée, l'économiseur d'énergie est désactivé.

Remarque : Lorsque l'économiseur d'énergie est en fonctionnement, le voyant DEL risque de clignoter en vert lors de la réception d'un signal QT/DQT qui ne correspond pas à la tonalité ou au code QT/DQT paramétré dans votre émetteur-récepteur.

ALERTE DE PILES FAIBLES

Lors du fonctionnement de l'émetteur-récepteur, l'alerte de piles faibles émet une tonalité d'avertissement toutes les 30 secondes et le témoin DEL clignote en rouge pour indiquer que la batterie doit être rechargée ou remplacée.

BLOCAGE DE CANAL OCCUPÉ (BCL)

Lorsque la fonction BCL est activée, vous ne pouvez pas interférer avec un canal déjà utilisé. Si vous appuyez sur le commutateur **PTT**, une tonalité d'avertissement est émise et la transmission de l'émetteur-récepteur est interrompue. Relâchez le commutateur **PTT** pour arrêter la tonalité.

Remarque : Demandez à votre revendeur de vous expliquer comment fonctionne le blocage de canal occupé lors de l'utilisation de la signalisation QT ou DQT.

SIGNALISATION QT/ DQT

La fonction utilise QT/ DQT pour séparer les groupes, de cette manière les utilisateurs n'entendent que les appels de leur propre groupe.

TRANSCÉPTOR FM VHF/
TRANSCÉPTOR FM UHF

TK-2302/TK-3302

MANUAL DE INSTRUCCIONES

JVCENWOOD Corporation

ESPAÑOL

AVISO

Este equipo cumple con los requisitos esenciales de la Directiva 2014/53/EU.

Restricciones

Este equipo requiere una licencia y está destinado para utilizarse en los siguientes países.



AT	BE	DK	FI	FR	DE	GR	IS	IE
IT	LI	LU	NL	NO	PT	ES	SE	CH
GB	CY	CZ	EE	HU	LV	LT	MT	PL
SK	SI	BG	RO	HR	TR			

MUCHAS GRACIAS

Le agradecemos que haya elegido **KENWOOD** para sus aplicaciones móviles terrestres.

AVISOS AL USUARIO

- ◆ La ley gubernamental prohíbe la operación de radiotransmisores no autorizados dentro de los territorios que se encuentren bajo el control del gobierno.
- ◆ La operación ilegal se castigará con multa y/o encarcelamiento.
- ◆ Solicite la reparación solamente a un técnico cualificado.

Seguridad: Es importante que el operador conozca y entienda los peligros comunes derivados del uso de cualquier tranceptor.

Información acerca de la eliminación de equipos eléctricos, electrónicos y baterías al final de la vida útil (aplicable a los países de la que hayan adoptado sistemas independientes de recogida de residuos)



Los productos y las baterías con el símbolo (contenedor con ruedas tachado) no podrán ser desechados como residuos domésticos. Los equipos eléctricos y electrónicos viejos y las baterías viejas deben reciclarse en una instalación capaz de manipular estos elementos y sus subproductos residuales correspondientes.

Póngase en contacto con la autoridad local competente para obtener información sobre el centro de reciclaje más cercano.

El reciclaje y la disposición adecuada de los desechos ayuda a conservar los recursos naturales y a reducir los efectos perjudiciales en la salud y el medio ambiente.



Nota: El símbolo "Pb" debajo del símbolo en baterías indica que dicha batería contiene plomo.

Derechos de propiedad intelectual del firmware

La titularidad y propiedad de los derechos de propiedad intelectual del firmware integrado en las memorias de los productos KENWOOD están reservados para JVCKENWOOD Corporation.

PRECAUCIONES

- No cargue el transceptor y la batería si están mojados.
- Compruebe que no hay ningún objeto metálico interpuesto entre el transceptor y la batería.
- No utilice opciones no indicadas por **KENWOOD**.
- Si el chasis de fundición u otra pieza del transceptor resultara dañada, no toque ninguna de dichas piezas.
- Si conecta un casco o micrófono-auricular al transceptor, reduzca el volumen del aparato. Tenga cuidado con el nivel de volumen cuando desactive el silenciador.
- No líe el cable del micrófono alrededor del cuello cuando esté cerca de máquinas que pudieran pillar el cable.
- No coloque el transceptor sobre superficies inestables.
- Asegúrese de que el extremo de la antena no le roce los ojos.
- Cuando utilice el transceptor para transmisiones prolongadas, el radiador y el chasis se recalentarán. No toque estos puntos cuando cambie la batería.
- No sumerja el transceptor en el agua.
- Apague el transceptor antes de instalar los accesorios opcionales.
- El cargador es el dispositivo de desconexión del equipo de la red eléctrica. Conecte el cargador a una toma de corriente cercana y de fácil acceso.



ADVERTENCIA

Apague el transceptor en los siguientes lugares:

- En ambientes explosivos (gas inflamable, partículas de polvo, polvos metálicos, polvos de grano, etc.).
- Al repostar combustible o mientras está aparcado en una gasolinera o estación de servicio.
- Cerca de explosivos o centro de voladuras.
- En aviones. (El uso que se haga del transceptor deberá ajustarse en todo momento a las instrucciones y normativa que indique la tripulación de la aeronave.)
- Cuando existan carteles de restricción o de advertencia sobre el uso de aparatos de radio, como pudiera ser en centros hospitalarios, entre otros.
- Cerca de personas con marcapasos.



PRECAUCIÓN

- No desmonte ni modifique el transceptor bajo ningún concepto.
- No coloque el transceptor encima o cerca de un sistema de bolsa de aire (airbag) con el vehículo en marcha. Al inflarse la bolsa de aire, el transceptor puede salir expulsado y golpear al conductor o a los pasajeros.
- No transmita tocando el terminal de la antena o si sobresale alguna pieza metálica del recubrimiento de la antena. Si transmite en ese momento, podría sufrir una quemadura por alta frecuencia.
- Si detecta un olor anormal o humo procedente del transceptor, desconecte la alimentación, retire la batería del aparato y póngase en contacto con su distribuidor **KENWOOD**.
- El uso del transceptor mientras conduce puede infringir las leyes de tráfico. Consulte y respete el reglamento de tráfico de su país.
- No someta el transceptor a temperaturas extremadamente altas o bajas.
- No transporte la batería (o la porta pilas) con objetos metálicos, ya que estos podrían producir un cortocircuito con los terminales de la batería.
- Peligro de explosión si la batería se cambia incorrectamente; cámbiela únicamente por otra del mismo tipo.
- Cuando utilice el transceptor en zonas donde el aire sea seco, es fácil que se acumule carga eléctrica (electricidad estática). Cuando utilice un auricular accesorio en estas condiciones, es posible que reciba una descarga eléctrica en el oído, a través del auricular, procedente del transceptor. Para evitar descargas eléctricas, le recomendamos que en estas circunstancias utilice exclusivamente un micrófono/ altavoz.

Información acerca de la batería:

La batería contiene objetos inflamables, como disolvente orgánico. Su uso inapropiado puede hacer que la batería se rompa y se incendie o genere calor extremo, se deteriore o sufra otros tipos de daños. Observe las siguientes prohibiciones.



PELIGRO

- **¡No desmonte o recomponga la batería!**

La batería cuenta con una función de seguridad y un circuito de protección para evitar peligros. Si sufren daños graves, la batería podría recalentarse, desprender humo, romperse o incendiarse.

- **¡No cortocircuite la batería!**

No una los terminales + y – con ningún tipo de metal (como un sujetapapeles o un alambre). No transporte ni guarde la batería en contenedores que contengan objetos metálicos (como alambres, collares de cadena u horquillas). Si se produce un cortocircuito en la batería, circulará gran cantidad de electricidad y la batería podría recalentarse, desprender humo, romperse o incendiarse. También podría producir el recalentamiento de objetos metálicos.

- **¡No incinere la batería ni le aplique calor!**

Si se funde el aislante, se daña la función de seguridad o el ventilador de salida de gases o se prende el electrolito, la batería podría recalentarse, desprender humo, romperse o incendiarse.

- **¡No use o deje la batería cerca del fuego, estufas, u otros generadores de calor (zonas por encima de 80°C/ 176°F)!**

Si el separador de polímeros se funde debido a alta temperatura, podría producirse un cortocircuito interno en las células individuales y la batería podría generar calor, humo, romperse o incendiarse.

- **¡No sumerja la batería en agua o deje que se moje de ningún otro modo!**

Si el circuito protector de la batería resulta dañado, la batería podría cargarse con una corriente (o tensión) extrema y podría producirse una reacción química anormal. La batería podría generar calor o desprender humo, romperse o incendiarse.

- **¡No cargue la batería cerca del fuego o bajo la luz directa del sol!**

Si el circuito protector de la batería resulta dañado, la batería podría cargarse con una corriente (o tensión) extrema y podría producirse una reacción química anormal. La batería podría generar calor o desprender humo, romperse o incendiarse.



PELIGRO

- **¡Utilice únicamente el cargador especificado y observe los requisitos de carga!**

Si se carga la batería en condiciones distintas a las especificadas (a una temperatura superior al valor regulado, tensión o corriente muy superior al valor regulado o con un cargador modificado), ésta se podría sobrecargar o sufrir una reacción química anormal. La batería podría generar calor o desprender humo, romperse o incendiarse.

- **¡No perforo la batería con ningún objeto, ni la golpee con ningún instrumento ni la pise!**

De hacerlo, podría romper o deformar la batería, provocando un cortocircuito. La batería podría generar calor o desprender humo, romperse o incendiarse.

- **¡No golpee ni tire la batería!**

De recibir un impacto, la batería podría sufrir una fuga, generar calor o desprender humo, romperse o incendiarse. Si el circuito de protección de la batería se daña, la batería podría cargar una cantidad de electricidad (o tensión) anormal y podría producir una reacción química anormal. La batería podría generar calor o desprender humo, romperse o incendiarse.

- **¡No utilice la batería si presenta algún tipo de daño!**

La batería podría generar calor o desprender humo, romperse o incendiarse.

- **¡No suelde nada directamente a la batería!**

Si se funde el aislante, se daña la función de seguridad o el ventilador de salida de gases, la batería podría generar calor o humo, romperse o estallar en llamas.

- **¡No invierta la polaridad de la batería (ni los terminales)!**

Al cargar una batería invertida, podría producirse una reacción química anormal. En algunos casos, en la descarga puede circular una gran cantidad imprevista de electricidad. La batería podría generar calor o desprender humo, romperse o incendiarse.

- **¡No cargue o conecte la batería de forma invertida!**

La batería tiene polos positivos y negativos. Si la batería no se conecta suavemente a un cargador o al equipo operativo, no la fuerce, compruebe la polaridad. Si la batería se conecta al cargador de forma invertida, se invertirá la carga y podría producirse una reacción química anormal. La batería podría generar calor o desprender humo, romperse o incendiarse.



PELIGRO

- **¡No toque la batería si está rota y tiene fugas!**

Si el líquido electrolito de la batería llegara a entrarle en los ojos, láveselos con agua fresca lo antes posible, sin frotarlos. Vaya al hospital inmediatamente. Si no se trata, podría causar problemas a la vista.



ADVERTENCIA

- **¡No cargue la batería durante más tiempo del indicado!**

Si la batería no ha terminado de cargarse, incluso una vez transcurrido el tiempo especificado, detenga la carga. La batería podría generar calor o desprender humo, romperse o incendiarse.

- **¡No coloque la batería dentro de un horno microondas o un recipiente de alta presión!**

La batería podría generar calor o desprender humo, romperse o incendiarse.

- **¡Mantenga las baterías perforadas o con fugas alejadas del fuego!**

Si la batería tiene fugas (o desprende un mal olor), retírela de inmediato de las zonas inflamables. La fuga del electrolito de la batería puede prender en llamas fácilmente y hacer que la batería emita humos o se incendie.

- **¡No utilice una batería en malas condiciones!**

Si la batería desprende un mal olor, presenta una coloración distinta, deformación o anomalía por cualquier otro motivo, retírela del cargador o equipo operativo y absténgase de usarla. La batería podría generar calor o desprender humo, romperse o incendiarse.

CONTENIDO

DESEMBALAJE Y COMPROBACIÓN DEL EQUIPO	1
PREPARATIVOS.....	2
ORIENTACIÓN.....	5
FUNCIONES AUXILIARES PROGRAMABLES.....	6
OPERACIONES BÁSICAS	8
TRANSMISIÓN ACTIVADA POR VOZ (VOX).....	9
OPERACIONES DE FONDO	10

DESEMBALAJE Y COMPROBACIÓN DEL EQUIPO

Desembale el transceptor con cuidado. Si falta algún componente de la lista o está dañado, presente inmediatamente una reclamación a la empresa de transporte.

ACCESORIOS SUMINISTRADOS

- Cubierta de los jacks del micrófono/ altavoz 1
- Soporte de traba del micrófono/ altavoz 1
- Gancho para cinturón (KBH-10) 1
- Juego de tornillos
 - M2,6 x 7 mm (Negro) 1
 - M3 x 8 mm..... 2
- Manual de instrucciones 1

Notas:

- ◆ Para obtener instrucciones sobre como instalar los accesorios, consulte la sección "PREPARATIVOS"
 - ◆ Para cambiar el paquete de batería, consulte el manual de instrucciones del cargador de batería opcional.
-

PREPARATIVOS

INSTALACIÓN/ EXTRACCIÓN DE LA BATERÍA



PRECAUCIÓN

- ◆ No cortocircuite los terminales de la batería ni arroje la batería al fuego.
- ◆ No intente retirar la carcasa de la batería.

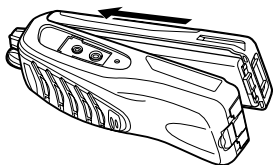

- 1 Alinee la batería con la parte posterior del transceptor, y luego apriete la batería y el transceptor fuertemente hasta que la pestaña de liberación situada en la parte inferior del transceptor chasquee.

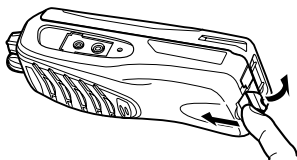

- 2 Para extraer la batería, suba el cierre de seguridad situado en la base del transceptor y luego presione la pestaña de liberación situada debajo de dicho cierre.

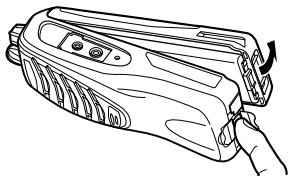

- 3 Mientras presiona la pestaña de liberación, separe la batería del transceptor.

INSTALACIÓN DE LA ANTENA



Sujete la antena por su base y enrósquela en el conector de la parte superior del transceptor girándola hacia la derecha, hasta que quede asegurada.

Nota: Esta antena no es una empuñadura, ni un llavero ni un punto de acoplamiento del micrófono/ altavoz. Si utiliza la antena para estos fines, podría dañarla y mermar el rendimiento del transceptor.

INSTALACIÓN DEL GANCHO PARA CINTURÓN

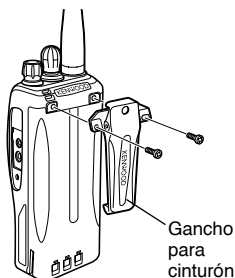

Cuando sea necesario, acople el gancho para cinturón sirviéndose de los dos tornillos de M3 x 8 mm que se suministran.

Nota: Si el gancho para cinturón está instalado, es posible que el lugar de acoplamiento se recaliente durante una transmisión prolongada o cuando se deje en un entorno caldeado.



PRECAUCIÓN

Cuando instale el gancho para cinturón, no utilice ningún pegamento diseñado para evitar que se suelten los tornillos, ya que podría dañar el transceptor. El éster acrílico contenido en estos pegamentos podría agrietar el panel posterior del transceptor.

INSTALACIÓN DE LA CUBIERTA DE LOS JACKS DEL MICRÓFONO/ALTAVOZ

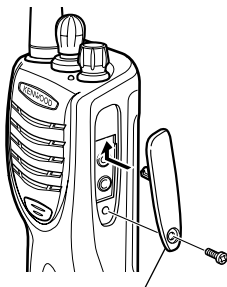

Cubierta de jack de micrófono/altavoz

Si no va a utilizar el micrófono/ altavoz, coloque la cubierta sobre los jacks del micrófono/ altavoz utilizando el tornillo de M2,6 x 7 mm suministrado.

Nota: Para preservar la hermeticidad del transceptor, debe cubrir los jacks del micrófono/ altavoz con la cubierta suministrada.

INSTALACIÓN DEL MICRÓFONO/ALTAVOZ (O MICRÓFONO-AURICULAR) OPCIONAL

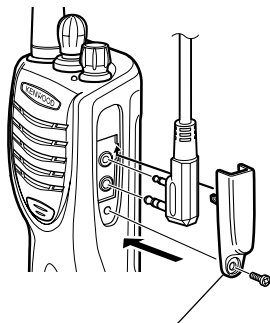

Soporte de traba del micrófono/altavoz

- 1 Inserte las clavijas del micrófono/ altavoz (o micrófono-auricular) en los conectores del micrófono/ altavoz.
- 2 Acople el soporte de traba utilizando el tornillo de M2,6 x 7 mm suministrado.

Nota: El transceptor no es totalmente resistente al agua cuando se utiliza el micrófono/ altavoz.

ORIENTACIÓN

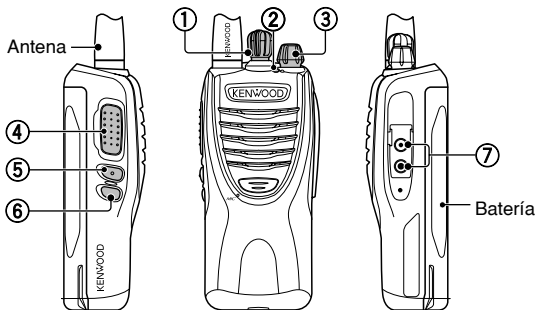

① Selector de canales

Gírelo para cambiar el canal operativo.

- **Anuncio de un canal:** Cuando cambia de canal, el transceptor anuncia el número del canal seleccionado. (Esta función puede ser desactivada por el proveedor.)

② Indicador LED

Para conocer el estado del indicador LED, consulte la página 8.

③ Interruptor de encendido/ control de volumen

Gírelo hacia la derecha para encender el transceptor. Para apagar el transceptor, gírelo hacia la izquierda hasta que oiga un clic. Gírelo para ajustar el nivel de volumen.

④ Conmutador de presionar para hablar PTT

Presiónelo prolongadamente y hable al micrófono para transmitir.

⑤ Tecla lateral 1

Púlsela para activar su función programable, consulte la página 6.

⑥ Tecla lateral 2

Púlsela para activar su función programable, consulte la página 6.

⑦ Jacks del micrófono/ altavoz

Inserte la clavija del micrófono/ altavoz o del micrófono-auricular en este jack.

FUNCIONES AUXILIARES PROGRAMABLES

El proveedor puede programar las teclas **Lateral 1** y **Lateral 2** con cada una de las funciones auxiliares siguientes.

■ **Ninguno**

No se ha programado ninguna función.

■ **Llamada 1**

Envía el código de codificación de 5 tonos asignado a la tecla Llamada 1.

■ **Bloqueo de teclas**

Pulse esta tecla prolongadamente durante 1 segundo para bloquear/ desbloquear las teclas del transceptor.

■ **Bloqueo de teclas con memoria de estado**

Esta función es parecida a bloqueo de teclas, salvo que las teclas permanecen bloqueadas cuando el transceptor se apaga y se vuelve a encender. Sin memoria de estado, cuando se apague y se vuelva a encender el transceptor, la función bloqueo de teclas quedará anulada.

■ **Monitor**

Pulse esta tecla momentáneamente para desactivar la transmisión señales QT o DQT. Púlsela de nuevo para volver al modo de funcionamiento normal.

■ **Monitor momentáneo**

Pulse esta tecla prolongadamente para desactivar la transmisión señales QT o DQT. Suéltela para volver al modo de funcionamiento normal.

■ **Exploración**

Pulse esta tecla para iniciar la exploración de canales del transceptor.

■ **Exploración + Suprimir temporalmente**

Pulse esta tecla para iniciar la exploración de canales del transceptor. Cuando la exploración se detiene en un canal no deseado, puede eliminar dicho canal de la secuencia de exploración pulsando prolongadamente la tecla durante 3 segundos.

■ **Mezclador (Scrambler)**

La función de mezclador le permite mantener una conversación con total privacidad. Cuando se activa la función de mezclador, los demás usuarios que escuchen su canal no podrán comprender la conversación.

■ **Desactivar silenciamiento**

Pulse esta tecla momentáneamente para oír el ruido de fondo. Púlsela de nuevo para volver al modo de funcionamiento normal.

■ **Desactivar silenciamiento momentáneo**

Pulse esta tecla prolongadamente para oír el ruido de fondo. Suéltela para volver al modo de funcionamiento normal.

■ **Talk Around**

La función Talk Around le permite comunicarse directamente con otros transceptores sin utilizar un repetidor.

■ **Suprimir temporalmente**

Cuando la exploración se detiene en un canal no deseado, puede eliminar dicho canal de la secuencia de exploración pulsando prolongadamente esta tecla durante 1 segundo.

■ **Baja potencia de transmisión**

Cada canal está programado con una potencia de transmisión alta o baja. En los canales de potencia de transmisión alta, pulse esta tecla para cambiar a potencia de transmisión baja (no se puede cambiar de canal de baja potencia de transmisión a uno de alta potencia).

OPERACIONES BÁSICAS

- 1 Gire el interruptor de **Encendido**/ control de **Volumen** hacia la derecha para encender el transceptor.
 - Si el proveedor lo ha activado, sonará un pitido breve.
- 2 Pulse la tecla programada con la función **Monitor** o **Desactivar Silenciamiento** para oír el ruido de fondo y luego gire el interruptor de **Encendido**/ control de **Volumen** para ajustar el volumen.
- 3 Gire el selector de **Canales** para seleccionar el canal deseado.
 - Cuando la señal de recepción sea la adecuada, oírás sonido a través del altavoz.
- 4 Para realizar una llamada, presione prolongadamente el conmutador **PTT** y hable al micrófono con su tono de voz habitual.
 - Sostenga el micrófono a 3 ó 4 cm (1,5 pulgadas) de la boca.
- 5 Suelte el conmutador **PTT** para recibir.

Nota: Cuando el voltaje de la batería esté muy bajo, la transmisión se detendrá y sonará un tono de aviso.

Estados del indicador LED

Color del indicador	Significado
Se ilumina en rojo	Transmitiendo
Se ilumina en verde	Recibiendo una llamada
Parpadea en rojo	La batería está baja durante la transmisión
Parpadea en verde	Explorando
Parpadea en rojo/naranja	El canal seleccionado no ha sido programado y no se puede utilizar.

TRANSMISIÓN ACTIVADA POR VOZ (VOX)

El uso de VOX le permite transmitir en modo manos libres. Esta función debe activarla previamente el proveedor y sólo puede utilizarse si usa un micrófono-auricular compatible. Su proveedor puede desactivar esta función para determinados canales.

Para activar VOX y ajustar su nivel de ganancia, siga estos pasos:

- 1 Conecte el micrófono-auricular al transceptor.
 - La función VOX no se activa si no hay un micrófono-auricular conectado al terminal de accesorios del transceptor.
- 2 Con el transceptor apagado, pulse la tecla **Lateral 1** prolongadamente mientras enciende el transceptor.
- 3 Mantenga pulsada la tecla **Lateral 1** hasta que suene un pitido breve.
 - El indicador LED se ilumina de color naranja.
 - Cuando se suelta la tecla **Lateral 1**, el transceptor anuncia el nivel de ganancia VOX.
- 4 Pulse la tecla **Lateral 1** para aumentar el nivel de ganancia VOX, y la tecla **Lateral 2** para disminuirlo.
 - Los niveles de ajuste de ganancia VOX son de 1 a 10 y desactivado.
 - El transceptor anuncia el nivel de ganancia VOX a medida que lo ajusta. Si selecciona desactivado, sonará un pitido breve.
- 5 Presione el conmutador **PTT** para guardar el ajuste.
 - Oirá un pitido breve.
 - El transceptor anuncia el nuevo nivel de ganancia VOX.
- 6 Apague el transceptor y vuelva a encenderlo para activar VOX.

Nota: Si hay un micrófono-auricular conectado al transceptor mientras la función VOX está activada y el nivel de ganancia VOX está configurado en un valor alto, más sensible, las señales que se reciban con mayor intensidad podrían hacer que el transceptor empiece a transmitir.

OPERACIONES DE FONDO

TEMPORIZADOR DE TIEMPO LÍMITE (TOT)

El temporizador de tiempo límite impide que las personas que realicen una llamada utilicen un canal durante demasiado tiempo. Si transmite ininterrumpidamente durante el tiempo programado por el proveedor (valor predeterminado 1 minuto), se detendrá la transmisión y sonará un tono de aviso. Para parar el tono, suelte el conmutador **PTT**.

ECONOMIZADOR DE BATERÍA

Si la ha activado el proveedor, la función economizador de batería disminuye la cantidad de energía empleada cuando no hay presencia de señales y no se realizan operaciones durante 5 segundos. Cuando se recibe una señal o se realiza alguna operación, esta función se desactiva.

Nota: Cuando el economizador de batería está activado, es posible que el indicador LED parpadee de color verde al recibir una señal QT/DQT que no coincida con el tono/código QT/DQT configurado en el transceptor.

AVISO DE BATERÍA BAJA

Durante el uso habitual del transceptor, la función aviso de batería baja hace sonar un tono de aviso cada 30 segundos y el indicador LED parpadea de color rojo para indicarle que debe cargar o cambiar la batería.

BLOQUEO DE CANAL OCUPADO (BCL)

Cuando está activada, la función BCL evita que se produzcan interferencias en un canal ya en uso. Si presiona el conmutador **PTT**, sonará un tono de aviso y el transceptor no transmitirá. Para parar el tono, suelte el conmutador **PTT**.

Nota: Consulte a su proveedor cómo funciona el BCL cuando se utilizan señales QT o DQT.

SEÑALIZACIÓN QT/ DQT

Esta función utiliza QT/DQT para segregar los grupos de conversación, de forma que los usuarios sólo puedan escuchar llamadas de su propio grupo.

RICETRASMETTITORE FM VHF/
RICETRASMETTITORE FM UHF

TK-2302/ TK-3302

MANUALE DI ISTRUZIONI

JVCKENWOOD Corporation

ITALIANO

AVVISO

La presente apparecchiatura è conforme ai requisiti fondamentali della Direttiva 2014/53/EU.

Limitazioni

Questa apparecchiatura e' concepita per essere utilizzata in tutti L'apparecchiatura deve essere provvista di licenza e n'è consentito l'uso nei seguenti paesi.



AT	BE	DK	FI	FR	DE	GR	IS	IE
IT	LI	LU	NL	NO	PT	ES	SE	CH
GB	CY	CZ	EE	HU	LV	LT	MT	PL
SK	SI	BG	RO	HR	TR			

GRAZIE

Vi esprimiamo la nostra gratitudine per aver scelto **KENWOOD** per le vostre applicazioni radiomobili.

AVVISI PER L'UTENTE

- ◆ La legge proibisce l'uso di radiotrasmettitori privi di autorizzazione nei territori sotto controllo governativo.
- ◆ L'uso illegale è punito con multe e/o il carcere.
- ◆ Fare eseguire l'assistenza esclusivamente a tecnici specializzati.

Sicurezza: È importante che l'operatore sia consapevole e comprenda i rischi comuni derivanti dall'uso di un ricetrasmittitore.

Informazioni sull'eliminazione dei prodotti elettrici ed elettronici e delle batterie (per i Paesi che adottano la raccolta differenziata dei rifiuti)



I prodotti e le batterie recanti questa icona (bidone carrellato della spazzatura con il simbolo della croce) non devono essere eliminati come rifiuti solidi urbani.

I vecchi equipaggiamenti elettrici ed elettronici e le vecchie batterie devono essere riciclati in una struttura in grado di trattare questi articoli e i loro sottoprodotti di scarto.

Per informazioni sul centro di riciclaggio più vicino si suggerisce di rivolgersi alle autorità locali.



Se eseguiti adeguatamente, l'eliminazione e il riciclaggio dei rifiuti aiutano a conservare le risorse e al contempo impedire gli effetti nocivi sulla salute e l'ambiente.

Avviso: Il contrassegno "Pb" che appare sotto il simbolo delle batterie significa che contengono piombo.

Diritti d'autore del firmware

Il titolo e la proprietà dei diritti d'autore del firmware contenuto nelle memorie del prodotto KENWOOD sono riservate per la JVCKENWOOD Corporation.

PRECAUZIONI

- Non caricare il ricetrasmittitore e il pacco batteria quando sono umidi.
- Assicurarsi che non ci siano oggetti metallici tra il ricetrasmittitore e il pacco batteria.
- Non utilizzare opzioni non raccomandate da **KENWOOD**.
- Se il telaio in pressofusione o altre parti del ricetrasmittitore sono danneggiate, non toccare le parti danneggiate.
- Se al ricetrasmittitore è collegato un impianto cuffia o un auricolare, ridurre il volume del ricetrasmittitore. Fare attenzione al livello del volume quando si disattiva la funzione squelch.
- Non mettere il cavo del microfono attorno al collo quando ci si trova in prossimità di macchinari che potrebbero afferrare il cavo.
- Non appoggiare il ricetrasmittitore su superfici instabili.
- Accertarsi che l'estremità dell'antenna non possa toccare gli occhi.
- Quando il ricetrasmittitore viene utilizzato in trasmissione per molte ore, il radiatore e il telaio si scaldano parecchio. Non toccare queste zone quando si sostituisce il pacco batteria.
- Spegnerne sempre il ricetrasmittitore prima di installare gli accessori opzionali.
- Il caricatore è il dispositivo che scollega l'apparecchio dalla linea di rete CA. Lo spinotto CA deve essere sempre prontamente accessibile.



AVVERTENZA

Spegnere il ricetrasmittitore se ci si trova:

- In ambienti esplosivi (gas infiammabili, particelle di polvere, polveri metalliche, polveri in grani, ecc.).
- Mentre si fa rifornimento di carburante in stazioni di servizio.
- Vicino a luoghi dove sono in corso lavori con esplosivi.
- Sugli aerei. (Qualunque utilizzo del ricetrasmittitore deve essere fatto rispettando le istruzioni ed i regolamenti dall'equipaggio della linea aerea).
- Ove siano indicate restrizioni o fossero affisse avvertenze riguardanti l'uso di apparecchi radio, comprese le strutture mediche ma non limitatamente ad esse.
- Vicino a persone che portano un pacemaker.



ATTENZIONE

- Non smontare o modificare il ricetrasmittitore per nessuna ragione.
- Non mettere il ricetrasmittitore su o vicino agli airbag mentre si sta guidando il veicolo. Quando un airbag si gonfia, il ricetrasmittitore può essere proiettato e colpire il conducente o i passeggeri.
- Evitare di trasmettere quando si tocca il terminale dell'antenna o se una parte metallica fuoriesce dal rivestimento dell'antenna. La trasmissione in tali circostanze può provocare un'ustione da alta frequenza.
- Se si avverte un odore anomalo o del fumo che proviene dal ricetrasmittitore, spegnerlo immediatamente, togliere il pacco batteria dal ricetrasmittitore e mettersi subito in contatto con il rivenditore **KENWOOD**.
- L'uso del ricetrasmittitore durante la guida può violare le leggi sul traffico. Verificare e osservare le norme sul traffico locali.
- Non lasciare per troppo tempo il ricetrasmittitore esposto a condizioni di calore o freddo estremo.
- Non trasportare il pacco batteria (o la scatola batteria) con oggetti metallici perché potrebbero mandare in cortocircuito i terminali della batteria.
- Pericolo di esplosione in caso di batteria posizionata in modo sbagliato; sostituire con batteria dello stesso tipo.
- Se si utilizza il ricetrasmittitore in aree in cui l'aria è asciutta, si possono formare delle cariche elettriche (elettricità statica). Se si utilizzano le cuffie in tali condizioni, è probabile che il ricetrasmittitore possa inviare una scossa elettrica attraverso le cuffie alle orecchie dell'utente. In tali condizioni si consiglia di utilizzare soltanto il microfono/vivavoce, per evitare le scosse elettriche.

Informazioni sul pacco batteria

Il pacco batteria contiene sostanze infiammabili come il solvente organico. L'uso maldestro o improprio della batteria ne può causare la rottura con sviluppo di fiamme o calore estremo o inizio di deterioramento, oppure provocare altre forme di danneggiamento della batteria. Rispettare sempre i divieti di seguito riportati.



PERICOLO

- **Non smontare o ricostruire la batteria!**

Per evitare situazioni di pericolo, il pacco batteria è provvisto di una funzione di sicurezza e di un circuito di protezione. Se questi vengono gravemente danneggiati, la batteria può produrre calore o fumo, la rottura o lo scoppio di un incendio.

- **Non mandare in cortocircuito la batteria!**

Non collegare i morsetti + e – con qualsiasi oggetto di metallo (come fermagli per carta o fili). Non trasportare o stivare il pacco batteria in contenitori che contengono oggetti metallici domestici (come fili, collane, catenelle o forcelle per capelli). Se il pacco batteria va in cortocircuito, si avrebbe un flusso eccessivo di corrente e la batteria potrebbe generare calore o fumo, la rottura o lo scoppio di un incendio. Causerebbe anche il surriscaldamento degli oggetti metallici.

- **Non incenerire o applicare calore alla batteria!**

Se viene fuso il materiale isolante, lo sfianto di scarico del gas o la funzione di sicurezza ne sarebbero danneggiati, oppure l'elettrolita si infiammerebbe e la batteria potrebbe generare calore elevato o fumo, la rottura o lo scoppio di un incendio.

- **Non lasciare la batteria in prossimità di fuochi accesi, stufe o altre fonti di calore (zone che raggiungono una temperatura oltre gli 80°C)!**

Se il separatore in polimero si fonde a causa dell'alta temperatura, si può verificare un cortocircuito interno nelle singole celle e la batteria può generare calore elevato o fumo, la rottura o lo scoppio di un incendio.

- **Evitare di immergere la batteria in acqua o di bagnarla con qualsiasi altro mezzo!**

Se la batteria si bagna, asciugarla con uno straccio prima dell'uso. Se il circuito di protezione della batteria viene danneggiato, la batteria può caricarsi con una corrente (tensione) estremamente elevata causando una reazione chimica anomala. La batteria può produrre calore o fumo, la rottura o lo scoppio di un incendio.

- **Non caricare la batteria in prossimità di fiamme libere o in pieno sole!**

Se il circuito di protezione della batteria viene danneggiato, la batteria può caricarsi con una corrente (tensione) estremamente elevata causando una reazione chimica anomala. La batteria può produrre calore o fumo, la rottura o lo scoppio di un incendio.



PERICOLO

- **Utilizzare esclusivamente il caricatore specifico e rispettare i requisiti di carica!**

Se la batteria viene caricata in condizioni diverse da quelle specificate (con temperatura elevata oltre il valore ammesso, con corrente o tensione eccessiva oltre il valore ammesso o con un caricatore revisionato), potrebbe sovraccaricarsi o dar luogo ad una reazione chimica anomala. La batteria può produrre calore o fumo, la rottura o lo scoppio di un incendio.

- **Non forare la batteria con nessun oggetto, colpirla con un attrezzo o salarvi sopra!**

Si potrebbe rompere o deformare la batteria causando un cortocircuito. La batteria può produrre calore o fumo, la rottura o lo scoppio di un incendio.

- **Non scuotere o gettare la batteria!**

Un urto può causare perdite della batteria, produrre calore o fumo, la rottura e/o lo scoppio di un incendio. Se il circuito di protezione della batteria viene danneggiato, la batteria può caricarsi con una corrente (tensione) anomala dando luogo ad una reazione chimica anomala.

- **Non utilizzare il pacco batteria se danneggiato in qualsiasi modo!**

La batteria può produrre calore o fumo, la rottura o lo scoppio di un incendio.

- **Non eseguire saldature direttamente sulla batteria!**

Se viene fuso il materiale isolante, lo sfianto di scarico del gas o la funzione di sicurezza ne sarebbero danneggiati, la batteria potrebbe generare calore elevato o fumo, la rottura o lo scoppio di un incendio.

- **Non invertire la polarità della batteria (e dei morsetti)!**

Se si carica una batteria all'inverso può verificarsi una reazione chimica anomala. In alcuni casi, in fase di scarica può affluire una quantità elevatissima imprevista di corrente. La batteria può produrre calore o fumo, la rottura o lo scoppio di un incendio.

- **Non invertire la carica e non invertire i collegamenti della batteria!**

Il pacco batteria ha poli positivi e poli negativi. Se il pacco batteria non si collega facilmente ad un caricatore o ad un'attrezzatura di azionamento, non forzarlo; verificare la polarità della batteria. Se il pacco batteria è collegato al caricatore all'inverso, verrà caricato all'inverso causando una reazione chimica anomala. La batteria può produrre calore o fumo, la rottura o lo scoppio di un incendio.



PERICOLO

- **Non toccare mai una batteria rotta o che perde!**

Se l'elettrolita fuoriuscito dalla batteria raggiunge gli occhi, lavarli al più presto con abbondante acqua corrente senza strofinare gli occhi. Recarsi immediatamente in ospedale. Se gli occhi non vengono curati si possono verificare problemi.



AVVERTENZA

- **Non caricare la batteria per un tempo superiore a quello prescritto!**

Se il pacco batteria non è ancora completamente carico anche dopo che è trascorso il tempo di carica previsto, fermare la carica. La batteria può produrre calore o fumo, la rottura o lo scoppio di un incendio.

- **Non collocare la batteria in un contenitore a microonde o ad alta pressione!**

La batteria può produrre calore o fumo, la rottura o lo scoppio di un incendio.

- **Tenere i pacchi batteria rotti o che perdono lontano dal fuoco!**

Se il pacco batteria perde (o la batteria rilascia un cattivo odore), spostarlo immediatamente da zone infiammabili. L'elettrolita che fuoriesce dalla batteria può facilmente prender fuoco e causare fumo dalla batteria o il suo incendio.

- **Non usare mai una batteria anomala!**

Se il pacco batteria emette un cattivo odore, sembra avere una colorazione diversa, è deformato o sembra anomalo per qualsiasi ragione, staccarlo dal caricatore o dall'attrezzatura di azionamento ed evitarne di usarlo. La batteria può produrre calore o fumo, la rottura o lo scoppio di un incendio.

INDICE

DISIMBALLAGGIO E VERIFICA DELL'APPARECCHIATURA	1
PREPARATIVI	2
ORIENTAMENTO	5
FUNZIONI AUSILIARI PROGRAMMABILI	6
ISTRUZIONI FONDAMENTALI	8
TRASMISSIONE ATTIVATA A VOCE (VOX)	9
FUNZIONAMENTI IN BACKGROUND	10

DISIMBALLAGGIO E VERIFICA DELL'APPARECCHIATURA

Aprire con cautela la confezione del ricetrasmittitore. Se uno degli elementi elencati di seguito manca o è danneggiato, presentare immediatamente reclamo al trasportatore.

ACCESSORI IN DOTAZIONE

- Coperchio presa microfono/ vivavoce 1
- Staffa di bloccaggio microfono/ vivavoce 1
- Clip da cintura (KBH-10) 1
- Set di viti
 - M2,6 x 7 mm (nero) 1
 - M3 x 8 mm 2
- Manuale di istruzioni 1

Note:

- ◆ Fare riferimento a "PREPARATIVI" per le istruzioni di installazione dell'accessorio.
 - ◆ Per caricare il pacco batteria, fare riferimento al manuale d'istruzioni del carica batteria opzionale.
-

PREPARATIVI

INSTALLAZIONE/ RIMOZIONE DEL PACCO BATTERIA



ATTENZIONE

- ◆ Non cortocircuitare i terminali della batteria e non gettare la batteria sul fuoco.
- ◆ Non tentare di rimuovere la custodia dal pacco batteria.

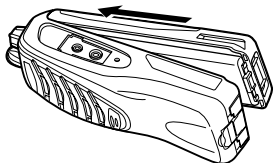

- 1 Allineare il pacco batteria con il retro del ricetrasmittitore, quindi premere il pacco batteria e il ricetrasmittitore insieme fino a quando il fermo di sgancio alla base del ricetrasmittitore si blocca.

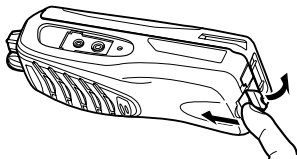

- 2 Per rimuovere il pacco batteria, sollevare il fermo di sicurezza alla base del ricetrasmittitore, quindi premere il fermo di sgancio sotto il fermo di sicurezza.

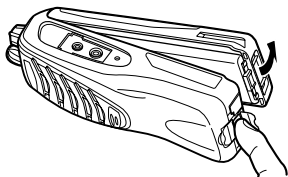

- 3 Mentre si preme il fermo di sgancio, rimuovere, sollevandolo il pacco batteria dal ricetrasmittitore.

INSTALLAZIONE DELL'ANTENNA



Avvitare l'antenna al connettore nella parte alta del ricetrasmittitore tenendo l'antenna alla base e ruotandola in senso orario fin quando non è fissata.

Nota: L'antenna non è una maniglia, non è un portachiavi, né un punto per collegare l'altoparlante o il microfono. Utilizzando l'antenna in questi modi si rischia di danneggiarla e di ridurre le prestazioni del ricetrasmittitore.

INSTALLAZIONE DELLA CLIP DA CINTURA

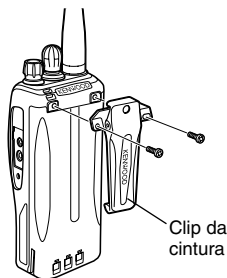

Se necessario, attaccare la clip da cintura utilizzando le due viti M3 x 8 mm in dotazione.

Nota: Se la clip da cintura non è installata, il punto in cui deve essere installata può surriscaldarsi durante la trasmissione continua oppure se l'unità viene lasciata in un ambiente caldo.



ATTENZIONE

Non utilizzare la colla che serve per impedire alle viti di allentarsi quando s'installa la clip della cintura, in quanto si possono provocare danni al ricetrasmittitore. L'estere acrilico, contenuto in questi tipi di colle, può incrinare il pannello posteriore del ricetrasmittitore.

INSTALLAZIONE DEL CAPPuccio SULLA PRESA MICROFONO/ VIVAVOCE



Coperchio presa microfono/
vivavoce

Se non si utilizza un microfono/ vivavoce, installare il coperchio sopra la presa del microfono/ vivavoce utilizzando la vite M2,6 x 7 mm in dotazione.

Nota: per tenere il ricetrasmittitore a tenuta stagna coprire il coperchio della presa del microfono/ vivavoce con il coperchio in dotazione.

INSTALLAZIONE DEL MICROFONO/VIVAVOCE OPZIONALE (O CUFFIA)

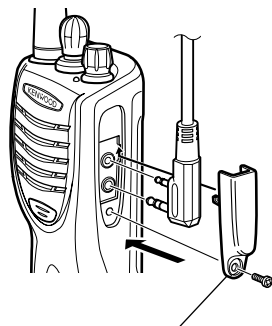

Staffa di bloccaggio microfono/
vivavoce

- 1 Inserire la spina del microfono/ vivavoce (o cuffia) nella presa del microfono/vivavoce.
- 2 Attaccare la staffa di bloccaggio utilizzando la vite M2,6 x 7 mm in dotazione.

Nota: Il ricetrasmittitore non è completamente a tenuta stagna quando si utilizzano il microfono/ vivavoce.

ORIENTAMENTO

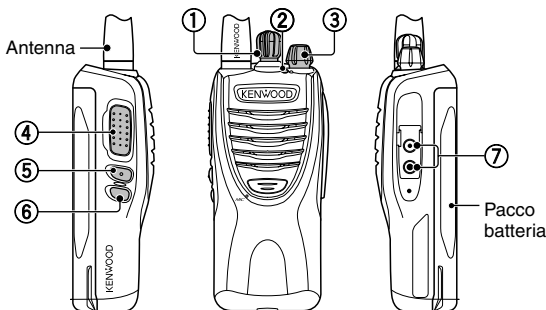

① **Selettore canale**

Ruotare per modificare il canale di funzionamento.

- **Annuncio canale:** Quando si cambiano canali, il ricetrasmittitore annuncia il numero del canale selezionato. (Questa funzione può essere disattivata dal rivenditore.)

② **Spia LED**

Per lo stato della spia LED, fare riferimento a pagina 8.

③ **Interruttore di accensione/ Regolatore di volume**

Ruotare in senso orario per accendere (ON) il ricetrasmittitore. Per spegnere (OFF) il ricetrasmittitore, ruotare in senso antiorario fino a quando non si sente un click. Ruotare per regolare il livello del volume.

④ **Tasto PTT (premere per parlare)**

Premere e tenere premuto, quindi parlare al microfono per trasmettere.

⑤ **Tasto lato 1**

Premere per attivarne la funzione programmabile, fare riferimento a pagina 6.

⑥ **Tasto lato 2**

Premere per attivarne la funzione programmabile, fare riferimento a pagina 6.

⑦ **Prese Microfono/ vivavoce**

Inserire la spina del microfono/vivavoce o la cuffia nella presa.

FUNZIONI AUSILIARI PROGRAMMABILI

Il rivenditore può programmare ciascuno dei tasti **Lato 1** e **Lato 2** con una delle seguenti funzioni.

■ **Ness**

Non è stata programmata alcuna funzione.

■ **Chiamata 1**

Invia i 5 toni del codice Encode assegnati al tasto Chiamata 1.

■ **Blocco dei tasti**

Premere e tenere premuto questo tasto per 1 secondo per bloccare/sbloccare i tasti del ricetrasmittitore.

■ **Blocco dei tasti con stato memoria**

Questa funziona allo stesso modo di quella Blocco dei tasti tranne per il fatto che quando il ricetrasmittitore viene spento e riacceso, i tasti rimangono bloccati. Senza Stato Memoria, quando il ricetrasmittitore viene spento e riacceso, la funzione del blocco dei tasti viene annullata.

■ **Controllo**

Premere brevemente questo tasto per disattivare la segnalazione QT o DQT. Premere di nuovo il tasto per tornare al funzionamento normale.

■ **Controllo momentaneo**

Premere e tenere premuto questo tasto per disattivare la segnalazione QT o DQT. Rilasciare il tasto per tornare al funzionamento normale.

■ **Scansione**

Premere questo tasto per avviare la scansione dei canali del ricetrasmittitore.

■ **Scansione + Rimozione temporanea**

Premere questo tasto per avviare la scansione dei canali del ricetrasmittitore. Quando la scansione s'interrompe su un canale non desiderato, è possibile rimuovere il canale dalla sequenza di scansione tenendo premuto questo tasto per 3 secondi.

■ Scrambler

La funzione Scrambler consente di svolgere una conversazione in completa riservatezza. Quando la funzione Scrambler è attiva, qualsiasi altra persona in ascolto sul canale non sarà in grado di comprendere la conversazione.

■ Squelch disattivato

Premere brevemente questo tasto per ascoltare i disturbi di sottofondo. Premere di nuovo il tasto per tornare al funzionamento normale.

■ Squelch disattivato momentaneo

Premere e tenere premuto questo tasto per ascoltare i disturbi di sottofondo. Rilasciare il tasto per tornare al funzionamento normale.

■ Conversazione

La funzione conversazione consente di comunicare direttamente con altri ricetrasmittitore, senza l'uso di un ripetitore.

■ Rimozione temporanea

Quando la scansione s'interrompe su un canale non desiderato, è possibile rimuovere il canale dalla sequenza di scansione tenendo premuto questo tasto per 1 secondo.

■ Potenza di trasmissione bassa

Ogni canale è programmato con potenza di trasmissione alta o bassa. Nei canali con potenza di trasmissione alta, premere questo tasto per modificare la potenza di trasmissione in bassa (non è possibile modificare i canali con potenza di trasmissione bassa per utilizzare la potenza di trasmissione alta).

ISTRUZIONI FONDAMENTALI

- 1 Ruotare l'**interruttore** di accensione/ **Regolatore** di controllo in senso orario per accendere il ricetrasmittitore.
 - Viene emesso un bip se questa funzione è stata abilitata dal rivenditore.
- 2 Premere il tasto programmato con la funzione **Controllo** o **Squelch disattivato** per ascoltare i disturbi di sottofondo, quindi ruotare l'**interruttore** di accensione/ **Regolatore** di volume per regolare il volume.
- 3 Ruotare il selettore **Canale** per selezionare il canale desiderato.
 - Quando si riceve un segnale appropriato, viene emesso il sonoro dal viva voce.
- 4 Per effettuare una chiamata premere e tenere premuto il tasto **PTT** quindi, parlare nel microfono utilizzando un tono di voce normale.
 - Tenere il microfono a circa 3 - 4 cm dalle labbra.
- 5 Rilasciare il tasto **PTT** per ricevere.

Nota: Se la tensione del pacco batteria diventa troppo bassa, la trasmissione s'interrompe e viene emesso un suono di avviso.

Stato indicatore LED

Colore indicatore	Significato
Luce rossa	Trasmissione
Luce verde	Ricezione di una chiamata
Rosso lampeggiante	Alimentazione batteria bassa durante la trasmissione
Verde lampeggiante	Scansione
Rosso/arancione lampeggiante	Il canale selezionato non è stato programmato e non può essere utilizzato.

TRASMISSIONE ATTIVATA A VOCE (VOX)

La funzione VOX consente di trasmettere senza utilizzare le mani. Tale funzione deve essere attivata dal rivenditore, e può essere utilizzata soltanto se si utilizza una cuffia appropriata. Il rivenditore può disattivare questa funzione per canali specifici.

Per attivare VOX e impostare il livello di guadagno VOX, effettuare i seguenti passaggi:

- 1 Collegare la cuffia al ricetrasmittitore.
 - La funzione VOX non si attiva quando non è collegata la cuffia al terminare accessorio del ricetrasmittitore.
- 2 Quando la tensione di alimentazione del ricetrasmittitore è disattivata (OFF), premere e tenere premuto il tasto **Lato 1** mentre si attiva (ON) l'alimentazione del ricetrasmittitore.
- 3 Continuare a tenere premuto il tasto **Lato 1** fino al bip.
 - Si accende l'indicatore LED arancione.
 - Quando si rilascia il tasto **Lato 1** il ricetrasmittitore annuncia il Livello di guadagno VOX.
- 4 Premere il tasto **Lato 1** per aumentare il Livello di guadagno VOX e il tasto **Lato 2** per diminuire il livello.
 - Il Livello di guadagno VOX può essere regolato in base a dei livelli compresi tra 1 e 10 e su OFF.
 - Il ricetrasmittitore annuncia il livello di guadagno VOX mentre esegue la regolazione. Se si seleziona OFF, viene emesso un bip.
- 5 Premere l'interruttore **PTT** per salvare l'impostazione.
 - Viene emesso un bip.
 - Il ricetrasmittitore annuncia il nuovo livello di guadagno VOX.
- 6 Ruotare l'interruttore del ricetrasmittitore su OFF e ON di nuovo per attivare VOX.

Nota: Se al ricetrasmittitore è collegata la cuffia mentre la funzione VOX è attiva (ON) e il livello di guadagno VOX è impostato su un livello superiore, più sensibile, i segnali ricevuti più forti possono provocare la ricetrasmittitore di avviare la trasmissione.

FUNZIONAMENTI IN BACKGROUND

TEMPORIZZATORE DI TIMEOUT (TOT)

Il temporizzatore di timeout impedisce all'utente che effettua la chiamata di utilizzare un canale per un periodo esteso di tempo. Se si trasmette in continuazione per la durata programmata dal rivenditore (tempo predefinito 1 minuto), la trasmissione s'interrompe e si sente un suono di avviso. Per interrompere il suono rilasciare il tasto **PTT**.

RISPARMIO CARICA BATTERIA

Se attivata dal rivenditore, la funzione Risparmio carica batteria diminuisce la quantità di potenza utilizzata se non si ricevono segnali e se non si eseguono operazioni per almeno 5 secondi. Se si riceve un segnale o si esegue un'operazione, il Risparmio carica batteria si disattiva.

Nota: Mentre il Risparmio carica batteria è in funzione, il LED lampeggia con luce verde quando si riceve un segnale QT/DQT che non corrisponde con il codice/tono QT/DQT impostato nel ricetrasmittitore.

AVVISO BATTERIA SCARICA

Mentre si utilizza il ricetrasmittitore, si attiva l'Avviso batteria scarica e viene emesso un suono di avviso ogni 30 secondi a l'indicatore LED lampeggia con luce rossa quando è necessario ricaricare o sostituire la batteria.

ESCLUSIONE CANALE OCCUPATO (BCL)

Se attiva la funzione BCL impedisce di interferire con un canale già in uso. Premendo il tasto **PTT** viene emesso un suono di avviso e il ricetrasmittitore non trasmette. Rilasciare il tasto **PTT** per arrestare il suono di avviso.

Nota: Chiedere al rivenditore informazioni sul funzionamento delle funzioni BCL quando si utilizza la segnalazione QT o QDT.

SEGNALAZIONE QT/DQT

Questa funzione utilizza QT/ DQT per escludere i gruppi in dialogo di modo gli utenti possono ascoltare solo le chiamate del proprio gruppo.

VHF-FM-TRANSCEIVER/
UHF-FM-TRANSCEIVER

TK-2302/ TK-3302

BEDIENUNGSANLEITUNG

JVCケンウッド Corporation

DEUTSCH

HINWEIS

Dieses Gerät erfüllt die grundlegenden Anforderungen der
Direktive 2014/53/EU.

Beschränkungen

Für dieses Gerät ist eine Lizenz erforderlich; es ist für die
Verwendung in den unten aufgeführten Ländern vorgesehen.



AT	BE	DK	FI	FR	DE	GR	IS	IE
IT	LI	LU	NL	NO	PT	ES	SE	CH
GB	CY	CZ	EE	HU	LV	LT	MT	PL
SK	SI	BG	RO	HR	TR			

VIELEN DANK

dass Sie sich für ein Mobilfunkgerät von **KENWOOD** entschieden haben. Dieses Gerät ist für den Einsatz im mobilen Landfunk bestimmt.

HINWEISE AN DEN BENUTZER

- ◆ Verschiedene Länder untersagen den Betrieb nicht angemeldeter Funksender in den von ihnen regulierten Gebieten.
- ◆ Zuwiderhandlungen sind strafbar und werden mit Geldbuße und/oder Freiheitsentzug geahndet.
- ◆ Überlassen Sie die Reparatur dem Fachmann.

Sicherheit: Der Betreiber soll über allgemeine Gefahren im Zusammenhang mit dem Betrieb von Sendeempfängern aufgeklärt sein.

Entsorgung von gebrauchten elektrischen und elektronischen Geräten und Batterien (anzuwenden in Ländern mit einem separaten Sammelsystem für solche Geräte)



Das Symbol (durchgestrichene Mülltonne) auf dem Produkt oder seiner Verpackung weist darauf hin, dass dieses Produkt nicht als normaler Haushaltsabfall behandelt werden darf.

Alte elektrische und elektronische Geräte und Batterien sind an einer Anlage zu entsorgen, die ordnungsgemäß mit diesen Gegenständen und den darin enthaltenen Nebenprodukten umgehen kann.

Weitere Informationen über das Recycling dieses Produktes erhalten Sie von Ihrer Gemeinde oder den kommunalen Entsorgungsbetrieben.



Unsachgemäße oder falsche Entsorgung gefährden Umwelt und Gesundheit.

Zur Beachtung: Das Zeichen „Pb“ unter dem Symbol für Batterien zeigt an, dass diese Batterie Blei enthält.

Firmware Copyrights

Eigentümerin der Urheberrechte an in Speichern von KENWOOD-Produkten eingebetteter Firmware ist die JVCKENWOOD Corporation.

VORSICHTSMASSREGELN

- Laden Sie Transceiver und Akku nicht in nassem Zustand.
- Achten Sie darauf, dass keine metallischen Objekte zwischen Transceiver und Akku geraten.
- Verwenden Sie nur von **KENWOOD** empfohlenes Zubehör.
- Wenn das Gussgehäuse oder ein anderes Teil des Transceivers beschädigt ist, berühren Sie die Teile nicht.
- Reduzieren Sie beim Anschluss von Kopfhörern oder einer Sprechgarnitur die Lautstärke des Transceivers. Beachten Sie auch, dass sich beim Ausschalten der Rauschsperr (Squelch) die Lautstärke ändern kann.
- Legen Sie sich das Mikrofonkabel nicht um den Hals, wenn Gefahr besteht, dass sich das Kabel bei der Arbeit in Maschinenteilen verfängt.
- Legen Sie den Transceiver nicht auf einer instabilen Fläche ab.
- Achten Sie darauf, sich mit dem Ende der Antenne nicht am Auge zu verletzen.
- Wenn der Transceiver über mehrere Stunden ununterbrochen im Einsatz ist, können der Kühlkörper und das Gehäuse heiß werden. Berühren Sie diese Stellen beim Akkuwechsel nicht.
- Schalten Sie den Transceiver zum Anschluss von Zubehör immer aus.
- Das Gerät wird am Ladegerät vom Netz getrennt. Sorgen Sie dafür, dass der Netzstecker gut zugänglich ist.



WARNUNG

Schalten Sie den Transceiver an diesen Orten aus:

- In explosionsfähiger Atmosphäre (entzündliches Gas, Staubpartikel, Metallpulver, Holzstaub usw.).
- Beim Tanken und beim Aufenthalt an Tankstellen.
- An Orten, an denen Explosionsgefahr besteht oder Sprengarbeiten stattfinden.
- Im Flugzeug (Ein etwaiger Einsatz des Transceivers darf nur auf Anordnung und nach Weisung der Besatzung erfolgen.)
- Überall dort, wo Schilder usw. zum Ausschalten von Funkgeräten auffordern, u. a. in medizinischen Einrichtungen.
- In der Nähe von Personen mit Herzschrittmacher.



VORSICHT

- Zerlegen oder modifizieren Sie den Transceiver nicht.
- Legen Sie den Transceiver während der Fahrt nicht auf oder in die Nähe von Airbags. Wenn der Airbag auslöst, kann der Transceiver zum Geschoss werden und den Fahrer oder Mitfahrer treffen.
- Berühren Sie beim Senden nicht den Antennenanschluss, und senden Sie nicht, wenn an der Antennenabdeckung Metall freiliegt. Es besteht Gefahr, dass Sie sich eine Hochfrequenzverbrennung zuziehen.
- Wenn vom Transceiver eine ungewöhnliche Geruch- oder Rauchentwicklung ausgeht, schalten Sie den Transceiver sofort aus, entnehmen den Akku und wenden sich bitte an Ihren **KENWOOD**-Händler.
- Der Gebrauch des Transceivers während der Fahrt kann gegen die Straßenverkehrsordnung verstoßen. Prüfen und beachten Sie die verkehrsrechtlichen Vorschriften in Ihrem Gebiet.
- Setzen Sie den Transceiver keiner extremen Hitze oder Kälte aus.
- Halten Sie Metallteile vom Akku (und Akkufach) fern, weil Gefahr besteht, dass der Gegenstand die Akkupole kurzschließt.
- Bei unsachgemäßem Akkuwechsel besteht Explosionsgefahr; als Ersatz ausschließlich einen Akku des gleichen Typs verwenden.
- Wenn der Transceiver in Bereichen mit trockener Umgebungsluft eingesetzt wird, können sich leicht elektrische Ladungen aufbauen (statische Elektrizität). Wenn bei solchen Bedingungen ein Ohrhörer als Zubehör eingesetzt wird, besteht die Möglichkeit, dass darüber ein Stromschlag vom Transceiver zum Ohr übertragen wird. Wir empfehlen, unter diesen Bedingungen ausschließlich Mikrofon und Lautsprecher zu verwenden, um Stromschlägen vorzubeugen.

Information zum Akku

Der Akku enthält entflammbare Stoffe wie z. B. organisches Lösungsmittel. Bei falscher Handhabung kann der Akku bersten und Feuer fangen oder extreme Hitze freisetzen, in seiner Leistungsfähigkeit nachlassen oder andere Schäden entwickeln. Beachten Sie bitte insbesondere diese Hinweise, welche Behandlung sich verbietet:



GEFAHR

- **Den Akku nicht zerlegen oder reparieren!**

Der Akku verfügt über eine Sicherheitsfunktion und eine Schutzschaltung. Wenn diese defekt sind oder außer Kraft gesetzt werden, kann der Akku Hitze und Rauch entwickeln, bersten und Feuer fangen.

- **Den Akku nicht kurzschließen!**

Der Pluspol (+) und der Minuspol (-) dürfen nicht durch einen Metallgegenstand (wie z. B. einer Büroklammer oder einem Stück Draht) miteinander verbunden werden. Tragen oder verwahren Sie den Akku darum nicht in Behältern zusammen mit metallischen Gegenständen (Werkzeug, Metallschmuck, Haarklammern usw.). In einem kurzgeschlossenen Akku fließt ein hoher Strom, und der Akku kann Hitze und Rauch entwickeln, bersten und Feuer fangen. Der überbrückende Metallgegenstand wird außerdem heiß.

- **Den Akku nicht verbrennen oder hohen Temperaturen aussetzen!**

Wenn der Isolierkörper schmilzt, wird die Gasentlüftung oder die Sicherheitseinrichtung beschädigt oder der Elektrolyt entzündet. Der Akku kann Hitze und Rauch entwickeln, bersten und Feuer fangen.

- **Den Akku nicht in der Nähe von offenen Flammen, Öfen oder anderen Hitzequellen (Orten, an denen Temperaturen über 80°C entstehen) gebrauchen oder lagern!**

Wenn durch die Hitze der Polymerseparator schmilzt, können die einzelnen Zellen intern einen Kurzschluss entwickeln, und der Akku kann Hitze und Rauch entwickeln, bersten und Feuer fangen.

- **Den Akku nicht in Wasser tauchen und vor Nässe schützen!**

Trocknen Sie einen Akku, der nass geworden ist, vor dem Gebrauch mit einem Tuch. Wenn die Schutzschaltung des Akkus defekt ist, kann der Akku überladen, und es kann zu einer unerwarteten chemischen Reaktion kommen. Der Akku kann Hitze und Rauch entwickeln, bersten und Feuer fangen.

- **Den Akku nicht in der Nähe offener Flammen oder unter direkter Sonneneinstrahlung laden!**

Wenn die Schutzschaltung des Akkus defekt ist, kann der Akku überladen, und es zu einer unerwarteten chemischen Reaktion kommen. Der Akku kann Hitze und Rauch entwickeln, bersten und Feuer fangen.



- **Nur das vorgeschriebene Ladegerät verwenden und die Ladevorschrift beachten!**

Wenn der Akku unvorschriftsmäßig (unter zu hoher Temperatur, mit zu hoher Spannung oder zu hohem Strom oder in einem ungeeigneten Ladegerät) geladen wird, kann es zur Überladung oder zu einer unerwarteten chemischen Reaktion kommen. Der Akku kann Hitze und Rauch entwickeln, bersten und Feuer fangen.

- **Den Akku nicht anstechen, anschlagen oder zertreten!**

Der Akku kann brechen oder deformiert werden, es entsteht ein Kurzschluss. Der Akku kann Hitze und Rauch entwickeln, bersten und Feuer fangen.

- **Den Akku vor Erschütterung bewahren und nicht werfen!**

Durch starke Stöße oder Erschütterungen kann der Akku undicht werden, Hitze oder Rauch entwickeln und bersten oder Feuer fangen. Wenn die Schutzschaltung des Akkus defekt ist, kann der Akku überladen, und es zu einer unerwarteten chemische Reaktion kommen.

- **Einen defekten Akku nicht mehr gebrauchen!**

Der Akku kann Hitze und Rauch entwickeln, bersten und Feuer fangen.

- **Nicht direkt am Akku schweißen!**

Wenn der Isolierkörper schmilzt, wird die Gasentlüftung oder die Sicherheitseinrichtung beschädigt. Der Akku kann Hitze und Rauch entwickeln, bersten und Feuer fangen.

- **Batteriepolarität nicht umkehren (Pole nicht vertauschen)!**

Beim Laden eines Akkus mit falscher Polarität kann eine unerwartete chemische Reaktion auftreten. In manchen Fällen fließt beim Entladen dann ein unerwartet hoher Strom. Der Akku kann Hitze und Rauch entwickeln, bersten und Feuer fangen.

- **Den Akku nicht mit verkehrter Polarität laden oder einsetzen!**

Der Akku besitzt einen Pluspol und einen Minuspol. Wenn sich der Akku nicht ohne weiteres in das Lade- bzw. Arbeitsgerät einsetzen lässt, wenden Sie keine Gewalt an, sondern überprüfen Sie die Polarität. Wenn der Akku mit verkehrten Polen in das Ladegerät eingesetzt wird, wird er falsch geladen, und es kommt zu einer unerwarteten chemischen Reaktion. Der Akku kann Hitze und Rauch entwickeln, bersten und Feuer fangen.



GEFAHR

- **Einen geborstenen und auslaufenden Akku nicht berühren!**
Wenn Elektrolytflüssigkeit aus dem Akku in die Augen gelangt, spülen Sie die Augen umgehend mit klarem Wasser. Die Augen dabei nicht reiben. Suchen Sie sofort ein Krankenhaus auf. Wenn die Verletzung nicht behandelt wird, können bleibende Augenschäden die Folge sein.



WARNUNG

- **Die vorgeschriebene Ladezeit nicht überschreiten!**
Wenn der Akku nach der vorgeschriebenen Zeit nicht die volle Ladung erreicht hat, beenden Sie den Ladevorgang. Der Akku kann Hitze und Rauch entwickeln, bersten und Feuer fangen.
- **Den Akku nicht in die Mikrowelle oder einen Hochdruckbehälter geben!**
Der Akku kann Hitze und Rauch entwickeln, bersten und Feuer fangen.
- **Geborstene und auslaufende Akkus von Flammen fernhalten!**
Entfernen Sie einen Akku, der ausläuft (oder einen unangenehmen Geruch absondert), sofort von Orten mit Feuergefahr. Der auslaufende Elektrolyt fängt sehr leicht Feuer und kann dazu führen, dass der Akku in Rauch oder Flammen aufgeht.
- **Keinen Akku einsetzen, der irgendwelche Auffälligkeiten zeigt!**
Nehmen Sie einen Akku, der auffällig riecht, verfärbt zu sein scheint, deformiert oder sonst in irgendeiner Weise Auffälligkeiten zeigt, aus dem Ladegerät bzw. Arbeitsgerät und vollständig aus dem Gebrauch. Der Akku kann Hitze und Rauch entwickeln, bersten und Feuer fangen.

INHALT

AUSPACKEN UND PRÜFEN DER AUSRÜSTUNG	1
VORBEREITUNGEN.....	2
AUSRICHTUNG	5
PROGRAMMIERBARE ZUSATZFUNKTIONEN	6
GRUNDLEGENDE BEDIENUNG.....	8
STIMMGESTEUERTES SENDEN (VOX)	9
HINTERGRUNDBETRIEBSARTEN.....	10

AUSPACKEN UND PRÜFEN DER AUSRÜSTUNG

Packen Sie den Transceiver vorsichtig aus. Falls einige der unten aufgeführten Teile fehlen oder beschädigt sind, reklamieren Sie dies bitte umgehend beim Spediteur.

MITGELIEFERTES ZUBEHÖR

- Abdeckung für Lautsprecher-/ Mikrofonbuchse 1
- Fixierdeckel für Lautsprecher-/ Mikrofonstecker 1
- Gürtelclip (KBH-10) 1
- Schraubensatz
 - M2,6 x 7 mm (Schwarz)..... 1
 - M3 x 8 mm..... 2
- Bedienungsanleitung 1

Hinweise:

- ◆ Hinweise zur Installation von Zubehörkomponenten finden Sie unter "VORBEREITUNGEN".
 - ◆ Hinweise zum Laden des Akkus finden Sie in der Bedienungsanleitung für das optionale Akku-Ladegerät.
-

VORBEREITUNGEN

EINSETZEN/ ENTFERNEN DES AKKUS



VORSICHT

- ◆ Achten Sie darauf, die Anschlusskontakte des Akkus nicht kurzzuschließen, und werfen Sie den Akku nicht ins Feuer.
- ◆ Versuchen Sie niemals, das Akkugehäuse zu entfernen.

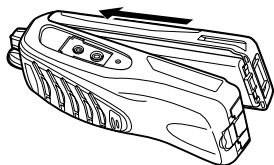

- 1 Richten Sie den Akku auf die Rückseite des Transceivers aus und drücken Sie Akku und Transceiver fest gegeneinander, bis die Sicherungsraste unten am Transceiver einrastet.

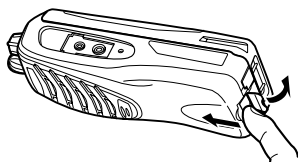

- 2 Zum Entfernen des Akkus ziehen Sie die Sicherungsraste an der Unterseite des Transceivers nach oben und drücken Sie auf die Entriegelungslasche unter der Sicherungsraste.

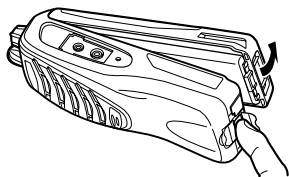

- 3 Halten Sie die Entriegelungslasche gedrückt und ziehen Sie den Akku vom Transceiver ab.

INSTALLIEREN DER ANTENNE



Schrauben Sie die Antenne im Uhrzeigersinn in den Anschluss oben am Transceiver ein. Fassen Sie die Antenne dabei unten an.

Hinweis: Die Antenne darf weder als Griff noch als Schlüsselring oder als Lautsprecher-/ Mikrofonhalterung genutzt werden. Dies würde zur Beschädigung der Antenne führen und dadurch die Funktionsfähigkeit des Transceivers beeinträchtigen.

ANBRINGEN DES GÜRTELCLIPS

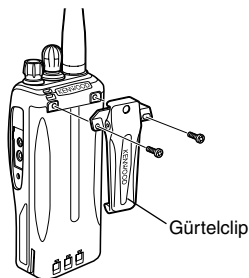

Falls erforderlich, befestigen Sie den Gürtelclip mit den beiden mitgelieferten M3 x 8 mm-Schrauben.

Hinweis: Wenn der Gürtelclip nicht angebracht ist, kann der Montageanschluss bei längeren Übertragungen, oder wenn das Gerät in der Hitze liegt, heiß werden.



VORSICHT

Verwenden Sie bei der Befestigung des Gürtelclips keine Schraubensicherung, da der Transceiver dadurch beschädigt werden kann: Das in diesen Mitteln enthaltene Acrylat kann die Rückwand des Transceivers spröde werden lassen.

ANBRINGEN DER ABDECKUNG ÜBER DEN LAUTSPRECHER-/MIKROFONBUCHSEN



Abdeckung für
Lautsprecher-/
Mikrofonbuchse

Wenn Sie keinen Lautsprecher mit Mikrofon anschließen möchten, befestigen Sie die Abdeckung mit der mitgelieferten M2,6 x 7 mm-Schraube über den Lautsprecher-/Mikrofonbuchsen.

Hinweis: Damit der Transceiver wassergeschützt bleibt, müssen die Lautsprecher-/Mikrofonbuchsen mit der mitgelieferten Abdeckung geschützt werden.

LAUTSPRECHER/MIKROFON (OPTION) (ODER SPRECHGARNITUR) ANSCHLIESSEN

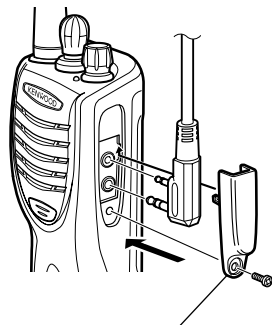

Fixierdeckel für Lautsprecher-/
Mikrofonstecker

- 1 Schließen Sie die Stecker von Lautsprecher und Mikrofon (bzw. Sprechgarnitur) an die Lautsprecher-/Mikrofonbuchsen an.
- 2 Befestigen Sie den Fixierdeckel mit der mitgelieferten M2,6 x 7 mm-Schraube.

Hinweis: Mit angeschlossenem Lautsprecher/Mikrofon ist der Transceiver nur eingeschränkt wassergeschützt.

AUSRICHTUNG

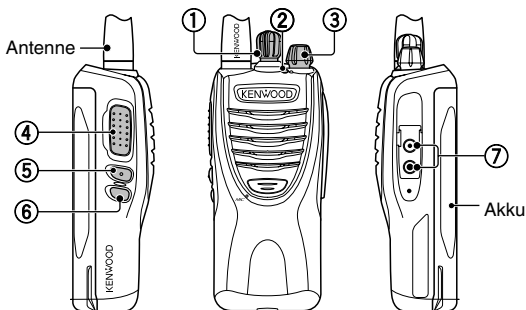

① Kanal-Wähler

Drehen Sie an diesem Knopf, um den genutzten Kanal zu wechseln.

- **Kanalansage:** Beim Kanalwechsel sagt der Transceiver die Nummer des neu gewählten Kanals an. (Diese Funktion kann vom Händler deaktiviert werden.)

② LED-Anzeige

Hinweise zum Status der LED-Anzeigen finden Sie auf Seite 8.

③ EIN-/ AUS-Schalter/ Lautstärkeregler

Drehen Sie diesen Knopf im Uhrzeigersinn, um den Transceiver einzuschalten. Zum Ausschalten des Transceivers drehen Sie diesen Knopf entgegen dem Uhrzeigersinn, bis Sie ein Klicken hören. Drehen Sie den Knopf, um die Lautstärke zu regeln.

④ PTT-Taste (Push-to-Talk)

Halten Sie diese Taste gedrückt und sprechen Sie in das Mikrofon, um zu senden.

⑤ Seite-1-Taste

Drücken Sie diese Taste, um ihre programmierte Funktion zu aktivieren; siehe Seite 6.

⑥ Seite-2-Taste

Drücken Sie diese Taste, um ihre programmierte Funktion zu aktivieren; siehe Seite 6.

⑦ Lautsprecher-/ Mikrofonbuchsen

Schließen Sie an diese Buchse den Lautsprecher mit Mikrofon bzw. die Sprechgarnitur an.

PROGRAMMIERBARE ZUSATZFUNKTIONEN

Ihr Händler kann die **Seite-1-** und **Seite-2-**Taste jeweils mit einer der folgenden Funktionen programmieren:

■ **Keine**

Keine Funktion programmiert.

■ **Ruf 1**

Sendet den 5-Ton-Codierungscode, der der Ruftaste 1 zugewiesen ist.

■ **Tastensperre**

Halten Sie diese Taste 1 Sekunde lang gedrückt, um die Tasten des Transceivers zu sperren bzw. zu entsperren.

■ **Tastensperre mit Statusspeicherung**

Diese Funktion ist mit der Tastensperre identisch, aber nach dem Aus- und Einschalten des Transceivers bleiben die Tasten gesperrt. Ohne Statusspeicherung wird die Tastensperre durch Aus- und Einschalten des Transceivers aufgehoben.

■ **Monitor**

Drücken Sie diese Taste kurzzeitig, um die QT- oder DQT-Signalisierung zu deaktivieren. Durch einen erneuten Tastendruck wird die normale Funktion wiederhergestellt.

■ **Monitor kurz**

Halten Sie diese Taste gedrückt, um die QT- oder DQT-Signalisierung zu deaktivieren. Beim Loslassen der Taste wird die normale Funktion wiederhergestellt.

■ **Suchlauf**

Drücken Sie diese Taste, um einen Suchlauf durch die Transceiver-Kanäle zu starten.

■ **Suchlauf + Vorübergehend löschen**

Drücken Sie diese Taste, um einen Suchlauf durch die Transceiver-Kanäle zu starten. Wenn der Suchlauf bei einem Kanal anhält, den Sie nicht wünschen, können Sie den betreffenden Kanal aus dem Suchlauf ausschließen, indem Sie diese Taste 3 Sekunden lang gedrückt halten.

■ **Scrambler**

Die Scrambler-Funktion ermöglicht es Ihnen, Gespräche in absoluter Vertraulichkeit zu führen. Bei aktivierter Scrambler-Funktion kann Ihr Gespräch von keinem anderen Teilnehmer, der Ihren Kanal abhört, verstanden werden.

■ **Squelch aus**

Drücken Sie diese Taste kurzzeitig, um das Hintergrundrauschen hörbar zu machen. Durch einen erneuten Tastendruck wird die normale Funktion wiederhergestellt.

■ **Squelch kurz aus**

Halten Sie diese Taste gedrückt, um das Hintergrundrauschen hörbar zu machen. Beim Loslassen der Taste wird die normale Funktion wiederhergestellt.

■ **Rundruf**

Die Rundruf-Funktion (Talk Around) ermöglicht es Ihnen, direkt mit anderen Transceivern zu kommunizieren, ohne einen Repeater einsetzen zu müssen.

■ **Vorübergehend löschen**

Wenn der Suchlauf bei einem Kanal anhält, den Sie nicht wünschen, können Sie den betreffenden Kanal aus dem Suchlauf ausschließen, indem Sie diese Taste 1 Sekunde lang gedrückt halten.

■ **Niedrige Sendeleistung**

Jeder Kanal ist entweder für hohe oder für niedrige Sendeleistung programmiert. Bei Kanälen mit hoher Sendeleistung drücken Sie diese Taste, um auf niedrige Sendeleistung umzuschalten. (Es ist nicht möglich, Kanäle mit niedriger Sendeleistung auf hohe Sendeleistung umzuschalten.)

GRUNDLEGENDE BEDIENUNG

- 1 Drehen Sie den **Ein-/Aus-Schalter/Lautstärke**-Regler im Uhrzeigersinn, um den Transceiver einzuschalten.
 - Sie hören einen Signalton, sofern diese Funktion vom Händler aktiviert wurde.
- 2 Drücken Sie die Taste, die mit der Funktion **Monitor** oder **Squelch aus** programmiert ist, um das Hintergrundrauschen hörbar zu machen, und drehen Sie den **Ein-/Aus-Schalter/Lautstärke**-Regler, um die Lautstärke einzustellen.
- 3 Drehen Sie den **Kanal-Wähler**, um den gewünschten Kanal einzustellen.
 - Sobald Sie ein entsprechendes Signal empfangen, hören Sie die Tonwiedergabe aus dem Lautsprecher.
- 4 Um einen Ruf abzusetzen, halten Sie die **PTT**-Taste gedrückt und sprechen Sie mit normaler Lautstärke in das Mikrofon.
 - Halten Sie das Mikrofon in ca. 3 bis 4 cm Abstand vom Mund.
- 5 Lassen Sie zum Empfangen die **PTT**-Taste wieder los.

Hinweis: Wenn die Akkuspannung zu sehr absinkt, wird die Übertragung abgebrochen, und Sie hören einen Signalton.

LED-Anzeigestatus

Anzeigefarbe	Bedeutung
Leuchtet rot	Ein Sendevorgang läuft
Leuchtet grün	Ein Ruf wird empfangen
Blinkt rot	Niedrige Akkuspannung beim Senden
Blinkt grün	Sendersuchlauf
Blinkt rot/orange	Der gewählte Kanal wurde noch nicht programmiert und kann nicht genutzt werden.

STIMMGESTEUERTES SENDEN (VOX)

Mit der VOX-Funktion haben Sie beim Senden die Hände frei. Diese Funktion muss zunächst vom Händler aktiviert werden und steht nur zur Verfügung, wenn Sie eine unterstützte Sprechgarnitur verwenden. Die Funktion kann vom Händler für einzelne Kanäle deaktiviert werden. Um die VOX-Funktion zu aktivieren und die VOX-Empfindlichkeitsstufe einzustellen, führen Sie die folgenden Schritte durch:

- 1 Schließen Sie die Sprechgarnitur an den Transceiver an.
 - Die VOX-Funktion wird nicht aktiviert, wenn keine Sprechgarnitur an die Zubehörbuchse des Transceivers angeschlossen ist.
- 2 Halten Sie bei ausgeschaltetem Transceiver die **Seite-1**-Taste gedrückt, und schalten Sie den Transceiver ein.
- 3 Halten Sie die **Seite-1**-Taste so lange gedrückt, bis Sie einen Signalton hören.
 - Die LED-Anzeige leuchtet orange.
 - Sobald die **Seite-1**-Taste losgelassen wird, sagt der Transceiver die VOX-Empfindlichkeitsstufe an.
- 4 Drücken Sie die **Seite-1**-Taste, um die VOX-Empfindlichkeitsstufe zu erhöhen, und die **Seite-2**-Taste, um die Empfindlichkeitsstufe zu vermindern.
 - Die VOX-Funktion kann auf eine Empfindlichkeit zwischen 1 und 10 eingestellt oder deaktiviert werden .
 - Sobald Sie eine Änderung vornehmen, sagt der Transceiver die neue VOX-Empfindlichkeitsstufe an. Wenn Sie die Funktion deaktivieren, hören Sie einen Signalton.
- 5 Drücken Sie die **PTT**-Taste, um die Einstellung zu speichern.
 - Sie hören einen Signalton.
 - Der Transceiver sagt die neue VOX-Empfindlichkeitsstufe an.
- 6 Schalten Sie den Transceiver aus und wieder ein, um die VOX-Funktion zu aktivieren.

Hinweis: Wenn bei aktivierter VOX-Funktion eine Sprechgarnitur an den Transceiver angeschlossen ist und die VOX-Empfindlichkeit mit einer höheren, empfindlicheren Stufe konfiguriert ist, können lautere Empfangssignale bewirken, dass der Transceiver zu senden beginnt.

HINTERGRUNDBETRIEBSARTEN

SENDEZEITBESCHRÄNKUNG (TOT)

Die Sendezeitbeschränkung verhindert, dass ein Benutzer einen Kanal längere Zeit belegt. Wenn Sie beim Senden im Dauerbetrieb die vom Händler vorprogrammierte Zeit überschreiten (die Voreinstellung ist 1 Minute), wird der Sendevorgang abgebrochen, und Sie hören einen Signalton. Der Ton verstummt, sobald Sie die **PTT**-Taste wieder loslassen.

ENERGIESPARFUNKTION

Sofern dies vom Händler aktiviert wurde, reduziert die Energiesparfunktion den Stromverbrauch, wenn 5 Sekunden lang kein Signal festgestellt wurde und keine Bedienfunktionen erfolgt sind. Sobald ein Signal empfangen wird oder eine Bedienfunktion erfolgt, wird die Energiesparfunktion wieder deaktiviert.

Hinweis: Während die Energiesparfunktion aktiv ist, blinkt die LED eventuell grün, wenn ein QT-/DQT-Signal empfangen wird, das dem im Transceiver eingestellten QT-/DQT-Ton nicht entspricht.

LADEZUSTANDSWARNUNG

Während der Transceiver in Betrieb ist, gibt die Ladezustandswarnung alle 30 Minuten einen Warnton aus und die LED-Anzeige blinkt rot, wenn der Akku nachgeladen oder gewechselt werden muss.

BELEGKANAL-SPERRE (BCL)

Wenn die BCL-Funktion aktiviert ist, verhindert sie, dass Sie den Sendebetrieb auf einem bereits belegten Kanal stören: Wenn Sie die **PTT**-Taste drücken, hören Sie einen Warnton, und der Transceiver führt keinen Sendevorgang durch. Lassen Sie die **PTT**-Taste wieder los, damit der Ton verstummt.

Hinweis: Lassen Sie sich die Arbeitsweise der BCL-Funktion bei Verwendung der QT- oder DQT-Signalisierung von Ihrem Händler erläutern.

QT-/ DQT-SIGNALISIERUNG

Diese Funktion nutzt QT/ DQT zur Abgrenzung verschiedener Gesprächsgruppen, so dass die Benutzer jeweils nur die Rufe ihrer eigenen Gruppe hören.

VHF FM ZENDONTVANGER/
UHF FM ZENDONTVANGER

TK-2302/ TK-3302

GEBRUIKSAANWIJZING

JVCKENWOOD Corporation

NEDERLANDS

KENNISGEVING

Deze apparatuur voldoet aan de vereisten van Richtlijn
2014/53/EU.

Beperkingen

Voor deze apparatuur is een licentie nodig en is bedoeld voor
gebruik in onderstaande landen.



AT	BE	DK	FI	FR	DE	GR	IS	IE
IT	LI	LU	NL	NO	PT	ES	SE	CH
GB	CY	CZ	EE	HU	LV	LT	MT	PL
SK	SI	BG	RO	HR	TR			

HARTELIJK DANK

Wij danken u voor uw beslissing **KENWOOD** te kiezen voor uw landmobiele radiotoepassingen.

BERICHTEN AAN DE GEBRUIKER

- ◆ De wet verbiedt het gebruik van zendontvangers zonder vergunning op overheidsterreinen.
- ◆ Onwettige bediening is strafbaar met een boete en/of gevangenisstraf.
- ◆ Laat onderhoud en reparatie uitsluitend uitvoeren door een vakbekwame technicus.

Veiligheid: Het is belangrijk dat de operator zich bewust is van de gevaren die verbonden zijn aan het gebruik van een zendontvanger en deze begrijpt.

Informatie over het weggooien van oude elektrische en elektronische apparaten en batterijen (voor landen die gescheiden afvalverzamelingsystemen gebruiken)



Producten en batterijen met het (afvalcontainer met x-teken) symbool mogen niet als normaal huisvuil worden weggegooid.

Oude elektrische en elektronische apparatuur en batterijen moeten worden gerecycled bij een voorziening die in staat is om deze items en hun afvalbijproducten te hanteren.



Raadpleeg de betreffende lokale instantie voor details aangaande in de buurt zijnde recyclingfaciliteiten.

Het juist recycleren en weggooien van afval spaart natuurlijke bronnen en reduceert schadelijke invloed op uw gezondheid en het milieu.



Opmerking: De "Pb" aanduiding onder het batterijsymbool betekent dat deze batterij lood bevat.

Copyrights Firmware

JVCKENWOOD Corporation behoudt het recht op en het eigenaarschap van auteursrechten voor firmware die zijn ingebed in KENWOOD-productgeheugens.

VOORZORGSMAATREGELEN

- Laad de zendontvanger en de batterij niet op als ze nat zijn.
- Zorg ervoor dat er geen metaalachtige voorwerpen liggen tussen de zendontvanger en de batterij.
- Gebruik geen opties die niet gespecificeerd zijn door **KENWOOD**.
- Als het gegoten chassis of een ander zendontvangerdeel is beschadigd, raak dan de beschadigde delen niet aan.
- Reduceer het volume als een hoofdtelefoon is aangesloten is op de zendontvanger. Let op het volumeniveau bij het dichtdraaien van de squelch.
- Hang de microfoondraad niet om uw nek als u in de buurt bent van apparaten waarin de draad kan verstrikken.
- Plaats de zendontvanger niet op een instabiele ondergrond.
- Zorg ervoor dat de antenne niet uw ogen raakt.
- Als de ontvanger uren achter elkaar gebruikt wordt voor verzending worden de radiator en het chassis heet. Raak deze plekken niet aan bij het vervangen van de batterij.
- Schakel de zendontvanger eerst altijd uit voordat u optionele accessoires installeert.
- De lader is een apparaat dat de unit ontkoppelt van de voedingskabel. U moet eenvoudig bij de voedingsstekker kunnen komen.



WAARSCHUWING

Schakel de zendontvanger uit op de volgende locaties:

- In explosieve omgevingen (ontbrandbaar gas, stofdeeltjes, metaal- of graanstof, enz.).
- Bij het tanken of wanneer geparkeerd bij een benzinepomp.
- Dicht bij explosieven of detonatieplaatsen.
- In vliegtuigen. (Ieder gebruik van de zendontvanger moet volgens de instructies en de regels van de vliegtuigbemanning worden uitgevoerd.)
- Waar beperkingen of waarschuwingen zijn aangegeven met betrekking tot het gebruik van radioapparaten, met inbegrip van, hoewel niet beperkt tot, medische apparatuur.
- In de buurt van personen die een pacemaker gebruiken.



LET OP

- Haal in geen geval de zendontvanger uit elkaar en breng geen wijzigingen aan.
- Plaats in een rijdend voertuig de zendontvanger niet op of dichtbij airbags. Bij het opblazen van de airbag kan de ontvanger gelanceerd worden en de bestuurder of passagiers raken.
- Ga niet zenden terwijl u het antenne-uiteinde aanraakt of als enige metalen delen door de antennebedekking zichtbaar zijn. Zenden op deze manier kan ernstige brandwonden veroorzaken.
- Als er een abnormale lucht of rook komt van de zendontvanger, schakel dan onmiddellijk de zendontvanger uit, verwijder de batterij, en neem contact op met uw **KENWOOD**-dealer.
- Gebruik van de zendontvanger tijdens het rijden kan in strijd met de verkeersregels zijn. Controleer en volg de bestaande verkeersregels.
- Stel de zendontvanger niet bloot aan extreem hete of koude omstandigheden.
- Ondersteun de batterij (of batterijhouder) niet met metalen voorwerpen omdat deze de batterijpolen kunnen kortsluiten.
- Er bestaat gevaar voor ontploffing als de batterij verkeerd wordt geplaatst. Vervang de batterij alleen met hetzelfde type.
- Wanneer u de zendontvanger in ruimtes gebruikt met droge lucht, wordt er gemakkelijk statische elektriciteit opgebouwd. Wanneer u de hoofdtelefoon in dergelijke omstandigheden gebruikt, kan de zendontvanger mogelijk een elektrische schok veroorzaken en deze door uw hoofdtelefoon en naar uw oor zenden. In deze omstandigheden bevelen wij aan om alleen een luidspreker/microfoon te gebruiken om elektrische schokken te voorkomen.

Informatie over de batterij

De Li-ion-batterij bevat ontvlambare substanties zoals organische oplosmiddelen. Verkeerd gebruik van de batterij kan leiden tot breuk van de batterij, waardoor brandgevaar of hoge temperaturen, verslechtering van de prestatie of andere beschadigingen kunnen optreden. Houd u zich aan de volgende waarschuwingen.



GEVAAR

- **De batterij niet uit elkaar halen of anders samenstellen!**

De batterij bevat een veiligheidsfunctie en -circuit ter voorkoming van gevaar. Als deze ernstig worden beschadigd, kan dit leiden tot hitte- of rookvorming, breuk of brand.

- **De batterij niet kortsluiten!**

De + en –polen niet verbinden met behulp van metaal (zoals een paperclip of ijzerdraad). Houd of bewaar de batterij niet in houders die metalen voorwerpen bevatten (zoals ijzerdraad, kettingen of haarspelden). Als de batterij kortsluit, veroorzaakt dit een te hoge stroom wat kan leiden tot hitte- of rookvorming, breuk of brand. Hierdoor worden tevens metalen voorwerpen verhit.

- **De batterij niet verbranden of blootstellen aan hitte!**

Als het isolatiemateriaal smelt, wordt de gasventilator of de veiligheidsfunctie beschadigd. Hierdoor kan ook de elektrolyt gaan branden en kan hitte- of rookvorming, breuk of brand bij de batterij ontstaan.

- **De batterij niet gebruiken of plaatsen in de buurt van vuur, kachels of andere warmtebronnen (ruimtes met temperaturen van meer dan 80 °C/ 176 °F)!**

Als de polymeerafscheiding smelt als gevolg van hoge temperaturen, kan er een interne kortsluiting ontstaan in de afzonderlijke cellen en kan hitte- of rookvorming, breuk of brand bij de batterij ontstaan.

- **Ieder contact van de batterij met water of vocht vermijden!**

Als de batterij nat wordt, droog deze af met een droge doek voor gebruik. Als het veiligheidscircuit van de batterij is beschadigd, laadt de batterij op met een extreem hoge stroom (of spanning) en kunnen er abnormale chemische reacties ontstaan. Er kan hitte- of rookvorming, breuk of brand bij de batterij ontstaan.

- **De batterij niet opladen in de buurt van vuur of in direct zonlicht!**

Als het veiligheidscircuit van de batterij is beschadigd, laadt de batterij op met een extreem hoge stroom (of spanning) en kunnen er abnormale chemische reacties ontstaan. Er kan hitte- of rookvorming, breuk of brand bij de batterij ontstaan.



GEVAAR

- **Alleen de gespecificeerde lader gebruiken en neem de oplaadvereisten in acht!**

Als de batterij in niet gespecificeerde omstandigheden wordt opgeladen (bij een temperatuur die hoger is dan de gereguleerde waarde, stroom of spanning die hoger is dan de gereguleerde waarde of met behulp van een aangepaste lader) kan de batterij overbelast worden of kunnen er abnormale chemische reacties ontstaan. Er kan hitte- of rookvorming, breuk of brand bij de batterij ontstaan.

- **De batterij met geen enkel voorwerp doorsteken, slaan of erop staan!**

Hierdoor kan de batterij breken of vervormen waardoor kortsluiting kan ontstaan. Er kan hitte- of rookvorming, breuk of brand bij de batterij ontstaan.

- **De batterij niet schokken en er niet mee gooien!**

De batterij kan gaan lekken door een harde aanraking en er kan hitte- of rookvorming, breuk of brand bij de batterij ontstaan. Als het veiligheidscircuit van de batterij is beschadigd, laadt de batterij op met een extreem hoge stroom (of spanning) en kunnen er abnormale chemische reacties ontstaan.

- **De batterij niet gebruiken als deze is beschadigd!**

Er kan hitte- of rookvorming, breuk of brand bij de batterij ontstaan.

- **Niet direct op de batterij solderen!**

Als het isolatiemateriaal smelt, wordt de gasventilator of de veiligheidsfunctie beschadigd. Hierdoor kan hitte- of rookvorming, breuk of brand bij de batterij ontstaan.

- **De polariteit (en polen) van de batterij niet omkeren!**

Laden van een omgekeerde batterij kan leiden tot abnormale chemische reacties. In sommige gevallen kan een onverwacht grote hoeveelheid stroom vrijkomen bij ontlading. Er kan hitte- of rookvorming, breuk of brand bij de batterij ontstaan.

- **De batterij niet omgekeerd laden of aansluiten!**

De batterij heeft positieve en negatieve polen. Als de batterij niet soepel kan worden aangesloten op een lader of bedieningsapparaat, forceer deze dan niet en controleer de polariteit van de batterij. Als de batterij omgekeerd op de lader is aangesloten, wordt deze omgekeerd geladen wat kan leiden tot abnormale chemische reacties. Er kan hitte- of rookvorming, breuk of brand bij de batterij ontstaan.



GEVAAR

- **Een gebroken en lekkende batterij niet aanraken!**

Als de elektrolytvloeistof van de batterij in uw ogen terecht komt, spoel uw ogen onmiddellijk uit met zoet water zonder in uw ogen te wrijven. Ga onmiddellijk naar het ziekenhuis. Als u geen actie onderneemt, kan dit leiden tot problemen met uw ogen.



WAARSCHUWING

- **De batterij niet langer opladen dan de gespecificeerde duur!**

Als de batterij nog niet volledig is opgeladen, zelfs als de vastgestelde duur is verstreken, stopt u het opladen. Er kan hitte- of rookvorming, breuk of brand bij de batterij ontstaan.

- **De batterij niet in een magnetron of hogedrukhouder plaatsen!**

Er kan hitte- of rookvorming, breuk of brand bij de batterij ontstaan.

- **Gebroken en lekkende batterijen uit de buurt van vuur houden!**

Als de batterij lekt (of een onaangename geur afgeeft), verwijder deze dan onmiddellijk uit brandbare omgevingen. Elektrolyt dat uit de batterij lekt kan vlam vatten en kan leiden tot rookvorming, breuk of brand bij de batterij.

- **Geen afwijkende batterij gebruiken!**

Als de batterij een onaangename geur afgeeft, een andere kleur heeft, vervormd is of anderszins afwijkend overkomt, verwijder deze dan uit de lader of het bedieningsapparaat en gebruik de batterij niet. Er kan hitte- of rookvorming, breuk of brand bij de batterij ontstaan.

INHOUDSOPGAVE

APPARAAT UITPAKKEN EN CONTROLEREN	1
VOORBEREIDING	2
KENNISMAKING	5
PROGRAMMEERBARE FUNCTIES	6
BASISBEDIENING	8
SPRAAKGESTUURD ZENDEN (VOX)	9
BEDIENINGEN OP DE ACHTERGROND	10

APPARAAT UITPAKKEN EN CONTROLEREN

Pak de zendontvanger voorzichtig uit. In het geval onderdelen ontbreken of beschadigd zijn, moet u onmiddellijk een schadeclaim indienen bij de vervoerder.

BIJGELEVERDE ACCESSOIRES

- Afdekking voor de luidspreker/ microfoon-aansluitingen 1
- Opsluitplaatje van de luidspreker/ microfoon 1
- Riemklem (KBH-10)..... 1
- Schroevenset
 - M2,6 x 7 mm (zwart)..... 1
 - M3 x 8 mm..... 2
- Gebruiksaanwijzing..... 1

Opmerkingen:

- ◆ Raadpleeg "VOORBEREIDING" voor instructies over het installeren van accessoires.
 - ◆ Als u de batterij wilt vervangen, raadpleeg de gebruikershandleiding van de optionele batterijlader.
-

VOORBEREIDING

PLAATSEN/ VERWIJDEREN VAN DE BATTERIJ



LET OP

- ◆ Vermijd kortsluiting van de batterijaansluitingen en gooi de batterij niet weg in open vuur.
- ◆ Probeer nooit het omhulsel van de batterij open te maken.

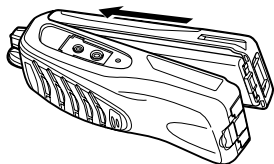

- 1 Lijn de accu uit met de achterkant van de zendontvanger en druk daarna de batterij en de zendontvanger stevig op elkaar totdat de ontgrendelknop op de onderkant klikt.

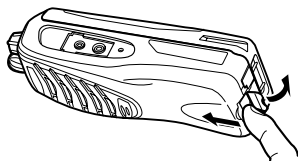

- 2 Om de batterij te verwijderen, tilt u het veiligheidsklepje op de onderkant van de zendontvanger op en drukt u vervolgens op de ontgrendelknop onder het veiligheidsklepje.

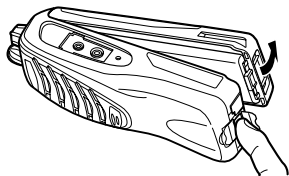

- 3 Terwijl u de ontgrendelknop ingedrukt houdt, trekt u de batterij van de zendontvanger af.

PLAATSEN VAN DE ANTENNE



Schroef de antenne op de aansluiting aan de bovenkant van de zendontvanger door de antenne aan de onderkant vast te houden en rechtsoom vast te draaien.

Opmerking: De antenne is geen handvat, geen sleutelhanger en geen luidspreker/microfoon bevestigingspunt. Door de antenne op deze manieren te gebruiken beschadigt u de antenne en vermindert de prestaties van uw zendontvanger.

BEVESTIGEN VAN DE RIEMKLEM

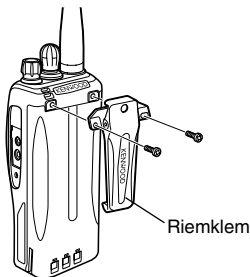

Bevestig indien gewenst de riemklem met behulp van de twee bijgeleverde schroeven (M3 x 8 mm).

Opmerking: Als de riemklem niet is aangebracht, kan de bevestigingsplaats ervan warm worden tijdens ononderbroken zenden of na langdurig liggen in een warme omgeving.



LET OP

Gebruik bij het bevestigen van de riemklem geen lijm die bedoeld is om te voorkomen dat schroeven los gaan zitten, omdat dit de zendontvanger kan beschadigen. De acrylaatlijm in deze lijm kan het achterpaneel van de zendontvanger doen barsten.

PLAATSEN VAN HET KAPJE OVER DE LUIDSPREKER/ MICROFOON-AANSLUITINGEN



Afdekking voor de
luidspreker/ microfoon-
aansluitingen

Als u geen luidspreker/ microfoon gebruikt, bevestigt u het afdekplaatje over de luidspreker/ microfoon-aansluitingen met behulp van de bijgeleverde schroef van M2,6 x 7 mm.

Opmerking: Om te voorkomen dat vocht in de zendantvanger kan binnendringen, moet u de luidspreker/ microfoon-aansluitingen afdekken met behulp van het bijgeleverde afdekplaatje.

BEVESTIGEN VAN DE OPTIONELE LUIDSPREKER/ MICROFOON (OF HOOFDTELEFOON)

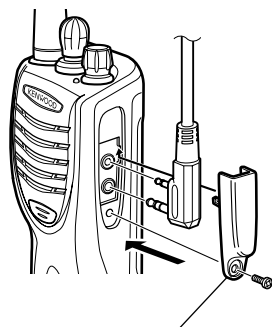

Opsluitplaatje van de
luidspreker/ microfoon-stekker

- 1 Steek de stekkers van de luidspreker/ microfoon (of hoofdtelefoon) in de luidspreker/ microfoon-aansluitingen.
- 2 Bevestig het opsluitplaatje met behulp van de schroef van M2,6 x 7 mm.

Opmerking: De zendantvanger is niet geheel waterdicht bij gebruik van de luidspreker/ microfoon.

KENNISMAKING

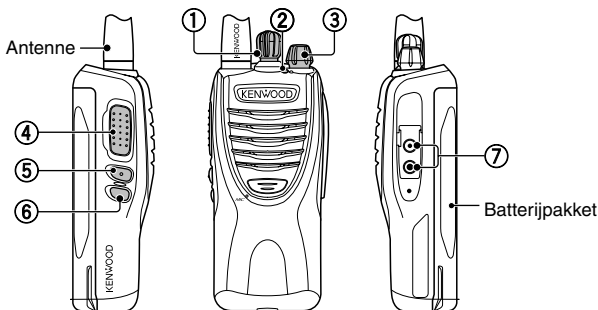

① Kanaalknop

Draai de knop om van zend-/ ontvangstkanaal te veranderen.

- **Kanaalaankondiging:** Wanneer u van kanalen verandert, kondigt de zendontvanger het nieuw geselecteerde kanaalnummer aan. (Deze instelling kan worden gedeactiveerd door uw dealer.)

② LED-indicator

Zie voor de LED-indicatorstatus pagina 8.

③ Aan/ uit-schakelaar/ volumeknop

Draai rechtsoom om de zendontvanger aan te zetten. Om de zendontvanger uit te zetten, draai deze linksom totdat u een klik hoort. Draai deze knop om het volumeniveau te veranderen.

④ PTT (Push-to-Talk)-schakelaar

Druk op de schakelaar, houd deze ingedrukt en spreek vervolgens in de microfoon om te verzenden.

⑤ Zijde 1 toets

Druk op deze toets om de programmeerbare functie te activeren. Zie pagina 6.

⑥ Zijde 2 toets

Druk op deze toets om de programmeerbare functie te activeren. Zie pagina 6.

⑦ Luidspreker/ microfoonaansluitingen

Steek de luidspreker/ microfoonstekker of die van de hoofdtelefoon in deze aansluiting.

PROGRAMMEERBARE FUNCTIES

Uw dealer kan iedere toets **Zijde 1** en **Zijde 2** programmeren met een van de volgende functies.

■ **Geen**

Er is geen functie geprogrammeerd.

■ **Oproep 1**

Verzendt de 5-tonige coderingscode die is toegewezen aan de toets Oproep 1.

■ **Toetsvergrendeling**

Om de zendontvangertoetsen te blokkeren/ deblokkeren houdt u deze toets één seconde ingedrukt.

■ **Toetsvergrendeling met statusgeheugen**

Dit is dezelfde toetsvergrendingsfunctie behalve dat wanneer u de zendontvanger uit en weer aan zet, de toetsten geblokkeerd blijven. Zonder statusgeheugen wordt, wanneer u de zendontvanger uit en weer aan zet, de toetsvergrendeling geannuleerd.

■ **Monitor**

Druk kort op deze toets om de signalen QT of DQT uit te schakelen. Druk nogmaals op de toets om terug te keren naar de normale bediening.

■ **Monitor tijdelijk**

Houd deze toets ingedrukt om de signalen QT of DQT uit te schakelen. Laat de toets los om terug te keren naar de normale bediening.

■ **Scannen**

Druk op deze toets om scannen van de zendontvangerkanalen te starten.

■ **Scannen + Tijdelijk wissen**

Druk op deze toets om scannen van de zendontvangerkanalen te starten. Wanneer het scannen wordt onderbroken op een ongewenst kanaal, kunt u dat kanaal verwijderen uit de scanvolgorde door deze knop 3 seconden ingedrukt te houden.

■ **Scrambler**

Met de Scrambler kunt u een gesprek voeren in volledige privacy. Wanneer de Scrambler-functie is geactiveerd, kan niemand die naar uw kanaal luistert uw gesprek verstaan.

■ **Squelch uit**

Druk kort op de toets om het achtergrondgeluid te horen. Druk nogmaals op de toets om terug te keren naar de normale bediening.

■ **Squelch uit tijdelijk**

Houd deze toets ingedrukt om het achtergrondgeluid te horen. Laat de toets los om terug te keren naar de normale bediening.

■ **Talk-around**

Door talk-around kunt u direct met andere zendontvangers communiceren zonder gebruik van een repeater.

■ **Tijdelijk wissen**

Wanneer het scannen wordt onderbroken op een ongewenst kanaal, kunt u dat kanaal verwijderen uit de scanvolgorde door deze knop 1 seconde ingedrukt te houden.

■ **Laag zendvermogen**

Elk kanaal is geprogrammeerd met hoog of laag zendvermogen. Op kanalen met een hoog zendvermogen drukt u op deze toets om het zendvermogen te wijzigen in laag zendvermogen (u kunt laag kanalen met laag zendvermogen niet wijzigen voor gebruik van hoog zendvermogen).

BASISBEDIENING

- 1 Draai de **Aan/ uit-schakelaar/ Volumeknop** rechtsom om de zendontvanger in te schakelen.
 - Indien geactiveerd door uw dealer klinkt er een pieptoon.
- 2 Druk op de toets die is geprogrammeerd met de functie **Monitor of Squelch uit** om achtergrondgeluid te horen. Draai vervolgens aan de **Aan/ uit-schakelaar/ Volumeknop** om het geluidsvolume af te stellen.
- 3 Draai aan de **Kanaal**-knop om uw kanaal te selecteren.
 - Wanneer u een juist signaal ontvangt, hoort u geluid uit de luidspreker.
- 4 Druk voor het maken van een oproep de **PTT**-schakelaar in en houd deze ingedrukt. Spreek vervolgens op normale wijze in de microfoon.
 - Houd de microfoon ongeveer 3 tot 4 cm van uw lippen verwijderd.
- 5 Laat de **PTT**-schakelaar los om te ontvangen.

Opmerking: Wanneer de spanning van de accu te laag wordt, stopt de verzending en klinkt er een waarschuwingstoon.

LED-indicatorstatus

Kleur indicatielampje	Betekenis
Brandt rood	Zenden
Brandt groen	Ontvangen van een oproep
Knippert rood	De batterijspanning is laag tijdens het zenden
Knippert groen	Scannen
Knippert rood/ oranje	Het geselecteerde kanaal is niet geprogrammeerd en kan niet worden gebruikt.

SPRAAKGESTUURD ZENDEN (VOX)

Met VOX kunt u hands-free zenden. Uw dealer moet deze functie eerst inschakelen en deze kan alleen worden gebruikt als u een ondersteunende hoofdtelefoon gebruikt. Deze functie kan door uw dealer voor specifieke kanalen worden uitgeschakeld.

Om VOX te activeren en het VOX-versterkingsniveau in te stellen, voert u de volgende stappen uit:

- 1 Sluit de hoofdtelefoon aan op de zendontvanger.
 - De VOX-functie kan niet worden ingeschakeld als geen hoofdtelefoon is aangesloten op de accessoireaansluiting van de zendontvanger.
- 2 Houd, met de zendontvanger uitgeschakeld, de toets **Zijde 1** ingedrukt tijdens het aanzetten van de zendontvanger.
- 3 Houd de toets **Zijde 1** ingedrukt totdat u een pieptoon hoort.
 - De LED-indicator knippert oranje.
 - Wanneer u de toets **Zijde 1** loslaat, geeft de zendontvanger het VOX-versterkingsniveau aan.
- 4 Druk op de toets **Zijde 1** om het VOX-versterkingsniveau te verhogen en op de toets **Zijde 2** om het te verlagen.
 - De VOX-versterking kan worden ingesteld op niveau 1 t/m niveau 10 en op uit.
 - De zendontvanger kondigt het VOX-versterkingsniveau aan terwijl u het instelt. Als u uit heeft geselecteerd, klinkt er een pieptoon.
- 5 Houd de **PTT**-schakelaar ingedrukt om de instelling op te slaan.
 - Een pieptoon klinkt.
 - De zendontvanger geeft het nieuwe VOX-versterkingsniveau aan.
- 6 Schakel de zendontvanger uit en vervolgens weer aan om de VOX-functie in te schakelen.

Opmerking: Als een hoofdtelefoon is aangesloten op de zendontvanger terwijl de VOX-functie is ingeschakeld en het VOX-versterkingsniveau staat ingesteld op een hoger, gevoeliger niveau, kunnen luider ontvangen signalen ertoe leiden dat de zendontvanger begint te zenden.

BEDIENINGEN OP DE ACHTERGROND

TIME-OUT-TIMER (TOT)

De Time-out-timer wordt gebruikt om te voorkomen dat gebruikers lange tijd een kanaal gebruiken. Als u continu uitzendt voor de door uw dealer geprogrammeerde duur (standaard 1 minuut, stopt de zending en klinkt er een waarschuwingston. Om de toon te stoppen, moet u de **PTT**-schakelaar loslaten.

LADINGBESPARING

Mits geactiveerd door uw dealer, vermindert de batterijbesparingsfunctie het stroomgebruik wanneer geen signaal aanwezig is en er wordt gedurende 5 seconden geen bediening uitgevoerd. Wanneer een signaal wordt ontvangen, of een handeling wordt uitgevoerd, schakelt de batterijbesparingsfunctie uit.

Opmerking: Wanneer de batterijbesparing actief is, kan het LED-indicator groen knipperen wanneer uw zendontvanger een QT/DQT-signaal ontvangt dat niet overeenkomt met de QT/DQT-toon/codeinstelling van uw zendontvanger.

WAARSCHUWING VOOR WEINIG LADING

De Waarschuwing voor weinig lading laat tijdens het gebruik van de zendontvanger iedere 30 seconden een waarschuwingston horen en de LED-indicator knippert rood wanneer de batterij opnieuw geladen of vervangen dient te worden.

KANAAL BEZET BLOKKERING (BCL)

Mits geactiveerd voorkomt de BCL dat u interferentie veroorzaakt op een kanaal dat reeds in gebruik is. Als u op de **PTT**-schakelaar drukt, klinkt er een waarschuwingston en de zendontvanger zendt niet. Laat de **PTT**-schakelaar los om de toon te stoppen.

Opmerking: Vraag uw dealer voor uitleg over hoe BCL werkt bij het gebruik van QT of DQT-signalering.

QT/ DQT-SIGNALERING

De functie gebruikt QT/ DQT om gespreksgroepen te scheiden zodat gebruikers alleen oproepen horen van hun eigen groep.

VHF FM EL TELSİZİ/
UHF FM EL TELSİZİ

TK-2302/TK-3302

KULLANIM KILAVUZU

JVCKENWOOD Corporation

TÜRKÇE

BİLDİRİM

Bu cihaz Direktif 2014/53/EU temel gereksinimlerine uyumludur.

Kısıtlamalar

Bu cihazın kullanımı bir lisans gerektirir ve aşağıda listelenen ülkelerde kullanım için amaçlanmıştır.



AT	BE	DK	FI	FR	DE	GR	IS	IE
IT	LI	LU	NL	NO	PT	ES	SE	CH
GB	CY	CZ	EE	HU	LV	LT	MT	PL
SK	SI	BG	RO	HR	TR			

TEŞEKKÜR EDERİZ

Karasal telsiz uygulamalarınız için **KENWOOD** markasını seçtiğiniz için size teşekkür ederiz.

KULLANICIYA UYARILAR

- ◆ Kanunlar, hükümet denetiminde bulunan sınırlar içerisinde ruhsatsız telsiz vericilerinin kullanılmasını yasaklamaktadır.
- ◆ Yasadışı kullanımı, para cezası ve/veya hapisle cezalandırılabilir.
- ◆ Bakımı, yalnızca kalifiye teknisyenlerce yapılmalıdır.

Güvenlik: Operatörün, herhangi bir telsizin çalışmasına ilişkin tehlikelerin farkında olarak, bunları anlamış olması önemlidir.

Eski Elektrikli ve Elektronik Cihazların ve Pillerin İmhası Hakkında Bilgi (ayrı atık toplama sistemlerine sahip olan ülkelerde geçerlidir)

 Bu sembolü (üzeri çizili çöp bidonu) içeren ürün ve piller evsel atık çöpleri ile birlikte atılamaz.

Kullanılmış elektrikli ve elektronik cihaz ve piller, bu tür maddeleri ve bunların yan ürünlerini işleme elverişli bir geri kazanım tesisine gönderilmelidir.

Size en yakın geri kazanım tesisinin konumunu öğrenmek üzere yerel yetkililerinize danışın.

 Doğru geri kazanım ve atık uzaklaştırma yöntemleri, sadece öz kaynakların korunmasına yardımcı olmakla kalmayıp ayrıca sağlığınıza ve çevreye olacak zararlı etkilerini engellemeye yardımcı olur.

Uyarı: Pilin alt tarafında bulunan "Pb" işareti, bu pillin kurşun içerdiğini belirtir.

Bu ürün 28300 sayılı Resmi Gazete'de yayımlanan Atık Elektrikli ve Elektronik Eşyaların Kontrolü Yönetmeliğe uygun olarak üretilmiştir.

Ürün Bilgisi Telif Hakkı

KENWOOD ürün belleklerine katıştırılmış ürün bilgisine ait telif haklarının ünvanı ve mülkiyeti JVCKENWOOD Corporation'a aittir.

İKAZLAR

- Telsiz ve batarya paketini ıslak halde iken şarj etmeyin.
- Telsiz ve batarya paketi arasında metalik parçalar bulunmadığından emin olun.
- **KENWOOD** tarafından belirtilmemiş olan seçenekleri kullanmayın.
- Pres döküm gövde veya telsizin başka bir parçasının hasar görmüş olması halinde, hasarlı parçalara dokunmayın.
- Telsize başlık mikrofon takımı ya da kulaklık bağlı iken, telsizin sesini kısın. Otomatik susturmayı kapatmak üzere çevirirken ses seviyesine dikkat edin.
- Mikrofon kablosunu yakalayabilecek hareketli makinelerinin yakınında iken kabloyu boynunuza dolamayın.
- Telsizi, dengesiz yüzeylere yerleştirmeyin.
- Antenin ucunun, gözlerinize temas etmediğinden emin olun.
- Telsiz, iletimde uzun süre kullanıldığında, radyatörü ve gövdesi ısınacaktır. Batarya paketini değiştirirken bu bölgelere dokunmayın.
- Opsiyonel aksesuarları takmadan önce telsizi daima kapatın.
- Şarj aleti, ünitenin AC şebeke hattı bağlantısını kesen aygıttır. AC fişi, kolay erişilebilir olmalıdır.



UYARI

Aşağıdaki konumlarda telsizi kapatın:

- Patlayıcı ortamlarda (yanıcı gaz, toz partikülleri, metalik tozlar, taş damar tozları, vb.).
- Yakıt alırken ya da benzin istasyonlarında park halinde iken.
- Patlayıcılar ya da patlama sahalarının yakınında.
- Uçaklarda. (Telsizin herhangi bir şekilde kullanılması sırasında havayolu mürettebatı tarafından verilen talimatlar ve düzenlemelere uyulmalıdır.)
- Tıbbi tesisler dahil olmak üzere ancak bunlarla sınırlı kalmaksızın telsiz cihazlarının kullanımına ilişkin sınırlamalar ya da uyarıların asılı bulunduğu yerler.
- Kalp pili bulunan kişilerin yakınında.



DİKKAT

- Telsizi, hiçbir şekilde parçalara ayırmayın ya da değişiklik yapmayın.
- Araç hareket halinde iken telsizi, hava yastığı ekipmanı üzerine ya da yakınına koymayın. Hava yastığı açıldığında, telsiz fırlayabilir ve sürücüyü ya da yolculara çarpabilir.
- Anten bağlantı ucuna temas ettiğiniz ya da anten korumasının metalik parçalara maruz kaldığı durumlarda iletim yapmayın. Böyle bir konumda iletim, yüksek frekans yangınına neden olur.
- Telsizden anormal bir koku ya da duman geldiğini fark ederseniz, telsizi derhal kapatın, batarya paketini telsizden çıkarın ve **KENWOOD** bayinize başvurun.
- Sürüş esnasında telsiz kullanmanız, trafik kurallarına aykırı olabilir. Lütfen bölgenizdeki araç yönetmeliklerini inceleyerek, bunlara uygun davranın.
- Telsizi aşırı sıcak ya da aşırı soğuk hava şartlarından koruyun.
- Batarya paketini (ya da batarya kutusu) metal nesnelere birlikte taşımayın bunlar batarya terminallerinin kısa devre yapmasına neden olabilir.
- Bataryanın hatalı değiştirilmesi halinde patlama riski vardır, yalnızca aynı tip batarya ile değiştirin.
- Telsizin havanın kuru olduğu bölgelerde kullanılması sırasında, elektrik yükünün artması (statik elektrik) kolaydır. Bu koşullarda kulaklık kullanırken, telsizin kulaklık üzerinden kulağınıza elektrik şoku iletilmesi mümkündür. Elektrik çarpmalarını önlemek için, bu tür ortamlarda yalnızca hoparlör/mikrofon kullanmanızı öneriyoruz.

Batarya paketi hakkındaki bilgiler

Batarya paketi organik solventler gibi yanıcı maddeler içermektedir. Yanlış kullanılması, bataryanın alev alacak, aşırı ısınacak, bozulacak şekilde kırılmasına ya da bataryanın herhangi başka bir şekilde hasar görmesine neden olabilir. Lütfen aşağıdaki koruyucu önlemlere dikkat edin.



TEHLİKE

- **Bataryayı sökmeyin ya da yeniden kurmayın!**
Tehlikelerin önlenmesi için batarya paketinde bir emniyet fonksiyonu ve bir koruyucu devre bulunmaktadır. Bunların önemli şekilde hasar görmesi durumunda, bataryadan ısı ya da duman yayılabilecek, kırılabilir veya alev alabilecektir.
- **Bataryaya kısa devre yaptırmayın!**
Herhangi bir biçimdeki metal kullanarak (ataş ya da tel gibi) + ve - terminalleri birleştirmeyin. Batarya paketini, metal nesnelerin bulunduğu (teller, zincir kolye ya da saç tokaları gibi) muhafazalar içerisinde taşımayın ya da saklamayın. Batarya paketinin kısa devre yapması durumunda, aşırı akım geçişi olacaktır ve batarya ısı ya da duman yayılabilecek, kırılabilir veya alev alabilecektir. Bu durum aynı zamanda metal nesnelerin ısınmasına da neden olacaktır.
- **Bataryayı yakmayın ya da ısıya maruz bırakmayın!**
Yalıtkanın erimesi, gaz bırakma deliği ya da emniyet işlevinin hasar görmesi veya elektrolitin yanması durumunda, batarya ısı ya da duman yayılabilecek, kırılabilir veya alev alabilecektir.
- **Bataryayı, ateş, soba ya da diğer ısı kaynaklarının yakınında kullanmayın ya da bırakmayın (80°C/ 176°F derecenin üzerine çıkan alanlarda)!**
Yüksek sıcaklık nedeniyle polimer ayırıcının erimesi durumunda, pillerde dahili kısa devre oluşabilir ve batarya ısı ya da duman yayabilir, kırılabilir veya alev alabilir.
- **Bataryanın herhangi bir şekilde suya batırılmasından ya da ıslanmasından kaçının!**
Bataryanın ıslanması halinde, kullanmadan önce bunu kuru bir havlu ile kurulayın. Bataryanın koruyucu devresinin hasar görmesi durumunda, batarya aşırı akım (ya da gerilim) yüklenebilir ve anormal bir kimyasal reaksiyon meydana gelebilir. Batarya ısı ya da duman yayabilir, kırılabilir veya alev alabilir.
- **Bataryayı ateş kaynaklarının yakınında ya da doğrudan güneş ışığı altında şarj etmeyin!**
Bataryanın koruyucu devresinin hasar görmesi durumunda, batarya aşırı akım (ya da gerilim) yüklenebilir ve anormal bir kimyasal reaksiyon meydana gelebilir. Batarya ısı ya da duman yayabilir, kırılabilir veya alev alabilir.



TEHLİKE

- **Yalnızca belirtilmiş olan şarj aletini kullanım ve şarj etme gerekliliklerine uyun!**

Bataryanın açıkça belirtilmemiş koşullar altında şarj edilmesi durumunda (ayarlanmış değerin üzerindeki yüksek sıcaklıkta, ayarlanmış değerin üzerindeki aşırı yüksek voltaj veya akımda ya da yeniden biçimlendirilmiş şarj cihazı ile), fazla yüklenebilir ya da anormal bir kimyasal reaksiyon meydana gelebilir. Batarya ısı ya da duman yayabilir, kırılabilir veya alev alabilir.

- **Bataryayı herhangi bir nesne ile kurcalamayın, bir aygıtla buna çarpmayın ya da üzerine basmayın!**

Bu, bataryanın kısa devre yapmasına neden olarak, bozulmasına ya da deforme olmasına yol açacaktır. Batarya ısı ya da duman yayabilir, kırılabilir veya alev alabilir.

- **Bataryayı sarsmayın ya da atmayın!**

Herhangi bir darbe, bataryanın sızıntı yapması, ısı ya da duman yayması, kırılması ve/veya alev almasına neden olabilir. Bataryanın koruyucu devresinin hasar görmesi durumunda, batarya anormal akım (ya da gerilim) yüklenebilir ve anormal bir kimyasal reaksiyon meydana gelebilir.

- **Herhangi bir şekilde hasar görmüş olan batarya paketini kullanmayın!**

Batarya ısı ya da duman yayabilir, kırılabilir veya alev alabilir.

- **Batarya üzerinde doğrudan lehim yapmayın!**

Yalıtkanın erimesi, gaz bırakma deliği ya da emniyet işlevinin hasar görmesi durumunda, batarya ısı ya da duman yayabilir, kırılabilir veya alev alabilir.

- **Batarya polaritesini (ve terminalleri) tersine çevirmeyin!**

Bataryanın ters şarj edilmesi sırasında, anormal bir kimyasal reaksiyon meydana gelebilir. Bazı durumlarda, deşarj olmasından sonra umulmadığı kadar çok miktarda akım geçişi olabilir. Batarya ısı ya da duman yayabilir, kırılabilir veya alev alabilir.

- **Bataryayı ters şarj etmeyin ya da ters bağlamayın!**

Batarya paketinin pozitif ve negatif kutupları bulunmaktadır. Batarya paketinin, şarj aleti ya da diğer işletme ekipmanına problemsizce takılmaması durumunda zorlamayın, batarya polaritesini tekrar kontrol edin. Batarya paketinin şarj aletine ters bağlanması durumunda, bu tersine şarj olacak ve anormal kimyasal reaksiyon oluşabilecektir. Batarya ısı ya da duman yayabilir, kırılabilir veya alev alabilir.



TEHLİKE

- **Kırık ya da sızıntı yapan bataryaya dokunmayın!**

Bataryadaki elektrolit sıvının gözlerinize teması halinde, mümkün olduğunca hızlı şekilde gözlerinizi ovalamadan temiz su ile yıkayın. Tedavi için derhal hastaneye gidin. Tedavi edilmediği takdirde göz sorunlarına neden olabilir.



UYARI

- **Bataryayı belirtilmiş olandan daha uzun süre şarj etmeyin!**
Ayarlanmış olan sürenin dolmasına rağmen batarya paketi şarjının tamamlanmaması durumunda, işlemi durdurun. Batarya ısı ya da duman yayabilir, kırılabilir veya alev alabilir.
- **Batarya paketini mikrodalga ya da yüksek basınçlı kaplar içerisine koymayın!**
Batarya ısı ya da duman yayabilir, kırılabilir veya alev alabilir.
- **Kırılmış ya da sızıntı yapan batarya paketlerini ateşten uzak tutun!**
Batarya paketinin sızıntı yapması (ya da bataryanın kötü koku yayması) halinde, bunu derhal yanıcı alanlardan uzaklaştırın. Bataryada sızan elektrolit kolayca alev alabilir ve bu bataryanın duman yaymasına ya da alev almasına yol açabilir.
- **Uygun olmayan bataryaları kullanmayın!**
Batarya paketinden kötü koku yayılması, renginde farklılaşma olması, deforme olması veya herhangi bir nedenden dolayı anormal görünmesi durumunda, bunu şarj aleti ya da diğer işletme ekipmanından çıkarmayı ve kullanmayın. Batarya ısı ya da duman yayabilir, kırılabilir veya alev alabilir.

İÇİNDEKİLER

PAKETİ AÇIP MALZEMELERİ KONTROL ETME	1
HAZIRLIK.....	2
ORYANTASYON.....	5
PROGRAMLANABİLİR YARDIMCI FONKSİYONLAR.....	6
TEMEL İŞLEMLER	8
SESLE ÇALIŞTIRILAN İLETİM (VOX).....	9
ARKAPLAN İŞLEMLERİ	10

PAKETİ AÇIP MALZEMELERİ KONTROL ETME

Telsizi ambalajından dikkatle çıkarın. Aşağıda listesi verilen malzemelerden birinin eksik ya da nakliye sırasında hasar görmüş olması halinde, derhal nakliyeciyi firmaya resmi itirazda bulunun.

SAĞLANAN AKSESUARLAR

- Hoparlör/ mikrofon jak kapağı..... 1
- Hoparlör/ mikrofon kilit braketi 1
- Kemer klipsi (KBH-10) 1
- Kurma kolu seti
 - M2,6 x 7 mm (Siyah)..... 1
 - M3 x 8 mm 2
- Kullanım kılavuzu 1

Notlar:

- ◆ Aksesuar kurulum talimatları için “HAZIRLIK” bölümüne bakın.
- ◆ Batarya paketini şarj etmek için, opsiyonel batarya şarj aleti talimat el kitabına bakın.

HAZIRLIK

BATARYA PAKETİ TAKMA/ ÇIKARMA



DİKKAT

- ◆ Batarya terminallerine kısa devre yaptırmayın ya da bataryayı ateşe atmayın.
- ◆ Muhafazayı asla batarya paketinden çıkarmaya çalışmayın.

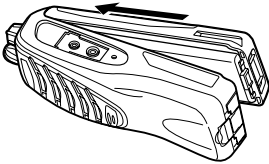

- 1 Batarya paketini telsizin arka tarafı ile hizalayın, daha sonra telsiz tabanı üzerindeki bırakma mandalı kilitleninceye kadar batarya paketi ve telsize birlikte sıkıca basın.

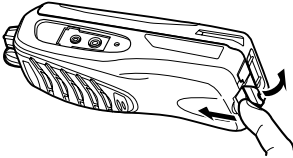

- 2 Batarya paketini çıkarmak için, telsiz tabanı üzerinde bulunan emniyet mandalını kaldırın daha sonra emniyet mandalının altında bulunan bırakma mandalına basın.

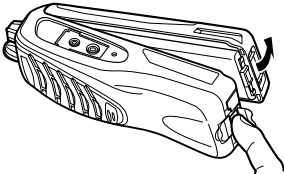

- 3 Bırakma mandalına basarken, batarya paketini telsizden çıkarın.

ANTEN KURULUMU



Anteni, tabanı üzerinde tutarak, telsizin tepesinde bulunan konnektöre vidalayın ve tam olarak kapanıncaya kadar saat yönünde çevirin.

Not: Anten ne bir tutma kolu, anahtarlık yuvası ne de hoparlör/ mikrofon bağlantı noktası olamaz. Antenin bu şekilde kullanılması, antene zarar verebilir ve telsizinizin performansını azaltabilir.

BEL KLİPSİ KURULUMU

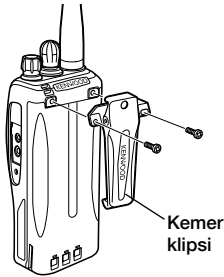

Gerekirse, sağlanan iki M3 x 8 mm vidayı kullanarak bel klipsini takın.

Not: Bel klipsi takılmazsa, bunun montaj yeri sürekli iletim sırasında veya sıcak bir ortamda oturduğunuzda ısınabilir.



DİKKAT

Bel klipsinin kurulması sırasında vidanın gevşemesini önlemek için tasarlanmış olan yapıştırıcıyı kullanmayın, telsize zarar verebilir. Bu yapıştırıcılarda bulunan akrilik ester, telsizin arka panelini çatlatır.

HOPARLÖR/ MIKROFON JAKLARI ÜZERİNDEKİ KAPAĞIN KURULUMU



Hoparlör/ mikrofon jak kapağı

Hoparlör/ mikrofon kullanmıyorsanız, sağlanan M2,6 x 7 mm vidayı kullanarak hoparlör/ mikrofon jakları üzerindeki kapağı takın.

Not: Telsizin su geçirmeme özelliğini korumak üzere, hoparlör/ mikrofon jaklarını sağlanan kapakla kapatmalısınız.

OPSİYONEL HOPARLÖR/MIKROFON (VEYA BAŞLIK MIKROFON TAKIMI) KURULUMU

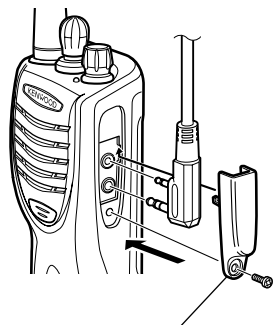

Hoparlör/ mikrofon kilit braketi

- 1 Hoparlör/ mikrofon (ya da başlık mikrofon takımı) fişlerini hoparlör/ mikrofon jaklarına takın.
- 2 Sağlanan M2,6 x 7 mm vidayı kullanarak kilit braketini takın.

Not: Telsiz, hoparlör/ mikrofonun kullanımı sırasında tamamen su geçirmez değildir.

ORYANTASYON

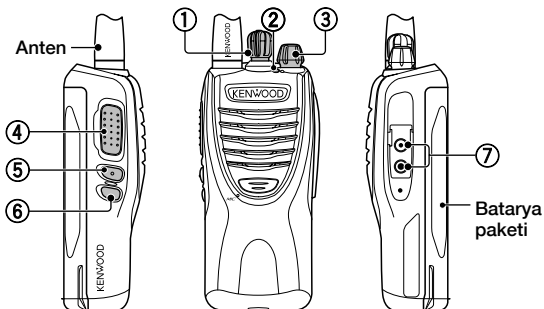

① Kanal seçici

Çalışan kanalı değiştirmek için çevirin.

- **Kanal Duyurusu (anonsu):** Kanalları değiştirirken telsiz, yeni seçilen kanal numarasını anons edecektir. (Bu bayiniz tarafından devre dışı bırakılabilir.)

② LED göstergesi

LED göstergesi durumu için sayfa 8'e bakınız.

③ Güç düğmesi/ Ses seviyesi kontrolü

Telsizi AÇMAK için anahtarı saat yönünde çevirin. Telsizi KAPATMAK için, klik sesi duyulana kadar saat yönünün tersinde çevirin. Ses seviyesini ayarlamak için çevirin.

④ PTT (Bas Konuş) tuşu

Basın ve basılı tutun daha sonra iletim için mikrofona konuşun.

⑤ 1. Taraf tuşu

Programlanabilir fonksiyonunu etkinleştirmek için basın, bakınız sayfa 6.

⑥ 2. Taraf tuşu

Programlanabilir fonksiyonunu etkinleştirmek için basın, bakınız sayfa 6.

⑦ Hoparlör/ mikrofon jakları

Hoparlör/ mikrofon ya da Başlık Mikrofon takımı fişini bu jake takın.

PROGRAMLANABİLİR YARDIMCI FONKSİYONLAR

Her biri aşağıdaki fonksiyonlara sahip olan **1. Taraf** ve **2. Taraf** anahtar tuşları bayiniz tarafından programlanabilir.

- **Hiçbiri**
Hiçbir fonksiyon programlanmamıştır.
- **Arama 1**
Arama 1 tuşuna atanmış olan 5-tonlu Kodlama kodunu gönderir.
- **Tuş Kilidi**
Telsiz tuşlarını kilitlemek/kilidini açmak için bu tuşa basın ve 1 saniye basılı tutun.
- **Durum Hafızalı Tuş Kilidi**
Bu aynen Tuş Kilidi gibi çalışmakta olup bundan farklı olarak, telsiz KAPATILIP yeniden AÇILDIĞINDA, tuşlar kilitle kalır. Durum Hafızası olmadığında, telsiz KAPATILIP yeniden AÇILDIĞINDA, Tuş Kilidi fonksiyonu iptal edilecektir.
- **Monitör**
QT ya da DQT sinyallesini devre dışı bırakmak için bir an için bu tuşa basın. Normal çalışmaya dönmek için yeniden tuşa basın.
- **Anlık Monitör**
QT ya da DQT sinyallesini devre dışı bırakmak için bu tuşa basıp basılı tutun. Normal çalışmaya dönmek için tuşu bırakın.
- **Tarama**
Telsiz kanallarını taramaya başlamak için bu tuşa basın.
- **Tarama + Geçici Silme**
Telsiz kanallarını taramaya başlamak için bu tuşa basın. Tarama istenmeyen bir kanalda durakladığında, bu tuşa basıp, 3 saniye basılı tuttuğunuzda bu kanalı tarama dizisinden kaldırabilirsiniz.

■ Karıştırıcı

Karıştırıcı fonksiyonu, bir görüşmeyi tam bir gizlilik içerisinde yapmanızı sağlar. Karıştırıcı fonksiyonu etkinleştirildiğinde, kanalınızı dinleyen başka bir taraf görüşmenizi anlayamayacaktır.

■ Susturma Kapatma

Arka plan gürültüsünü duymak için bu tuşa bir an için basın. Normal çalışmaya dönmek için yeniden tuşa basın.

■ Anlık susturma Kapatma

Arka plan gürültüsünü duymak için bu tuşa basarak, basılı tutun. Normal çalışmaya dönmek için tuşu bırakın.

■ Yakın Konuşma

Yakın Konuşma fonksiyonu, tekrarlayıcı kullanmadan diğer telsizlerle doğrudan iletişim kurmanızı sağlar.

■ Geçici Silme

Tarama istenmeyen bir kanalda durakladığında, bu tuşa basıp, 1 saniye basılı tuttuğunuzda bu kanalı tarama dizisinden kaldırabilirsiniz.

■ Düşük İletim Gücü

Her bir kanal yüksek ya da düşük iletim gücü ile programlanır. Yüksek iletim gücüne sahip kanallarda, iletim gücünü düşük güç olarak değiştirmek için bu tuşa basın (düşük iletim gücüne sahip kanalları yüksek güç kullanacak şekilde değiştiremezsiniz).

TEMEL İŞLEMLER

- 1 Telsizi AÇMAK için **Güç** düğmesi/ **Ses seviyesi** kontrolünü saat yönünde çevirin.
 - Bayiniz tarafından etkinleştirilmişse, bir bip sesi duyulur.
- 2 Arkaplan gürültüsünü duymak için **Monitör** ya da **Susturma Kapatma** fonksiyonu ile programlanan tuşa basın, daha sonra ses seviyesini ayarlamak için **Güç** düğmesi/ **Ses seviyesi** kontrolünü çevirin.
- 3 İsteddiğiniz kanalı seçmek için **Kanal** seçiciyi çevirin.
 - Uygun bir sinyal aldığınızda, hoparlörden bir ses duyacaksınız.
- 4 Arama yapmak için, **PTT (Bas konuş)** tuşunu basılı tutarak normal konuşma sesinizle mikrofona konuşun.
 - Mikrofonu dudaklarınızdan yaklaşık 3-4 cm uzakta tutun.
- 5 Arama almak için **PTT** tuşunu bırakın.

Not: Batarya paketinin voltajı çok düştüğünde, iletim duracak ve bir uyarı tonu duyulacaktır.

LED Göstergesi Durumu

Gösterge Rengi	Anlamı
Kırmızı yanıyor	İletim
Yeşil yanıyor	Arama alınıyor
Kırmızı yanıp sönüyor	İletim sırasında batarya gücü düşük
Yeşil yanıp sönüyor	Tarama yapıyor
Kırmızı/turuncu yanıp sönüyor	Seçilen kanal programlanmamış ya da kullanılamaz.

SESLE ÇALIŞTIRILAN İLETİM (VOX)

VOX işlemi, eller serbest iletim yapmanıza olanak sağlar. Bu özellik ilk olarak bayiniz tarafından etkinleştirilmelidir ve ancak destekleyen bir başlık mikrofon takımınız varsa kullanılabilir. Bu fonksiyon bayiniz tarafından bazı kanallar için kapatılabilir.

VOX özelliğini etkinleştirmek ve VOX Kazanç seviyesini ayarlamak için, aşağıdaki adımları uygulayın:

- 1 Başlık mikrofon takımını telsize bağlayın .
 - Başlık mikrofon takımı, telsizin aksesuar terminaline bağlı olmadığında VOX fonksiyonu etkinleşmez.
- 2 Telsiz KAPALI durumda iken, telsizi Açarken **1. Taraf** tuşunu basılı tutun.
- 3 Bip sesi duyulana kadar **1. Taraf** tuşuna basmaya devam edin.
 - LED göstergesi turuncu yanar.
 - **1. Taraf** tuşu bırakıldığında, telsiz VOX Kazanç seviyesini bildirir.
- 4 VOX Kazanç seviyesini arttırmak için **1. Taraf** tuşuna ve seviyeyi azaltmak için **2. Taraf** tuşuna basın.
 - VOX Kazancı 1 ile 10 arasındaki seviyelerde ve KAPALI olarak ayarlanabilir.
 - Siz VOX Kazanç seviyesini ayarladıkça, telsiz bunu bildirir. KAPALI seçilmişse, bir bip sesi duyulur.
- 5 Ayarları kaydetmek için **PTT** tuşuna basın.
 - Bir bip sesi duyulacaktır.
 - Telsiz yeni VOX Kazanç seviyesini bildirir.
- 6 VOX özelliğini etkinleştirmek için telsizi KAPATIN ve yeniden AÇIN.

Not: VOX fonksiyonu AÇIK konumda iken telsize başlık mikrofon takımı takıldığında ve VOX Kazanç seviyesi daha yüksek ve daha hassas bir seviyede ayarlandığında, alınan daha güçlü sinyaller, telsizin iletme başlamasına neden olabilir.

ARKAPLAN İŞLEMLERİ

SÜRE AŞIMI ZAMANLAYICISI (TOT)

Süre Aşımı Zamanlayıcısı, arayanların bir kanalı uzun süre kullanmasını önler. Bayiniz tarafından programlanmış olan sürede (varsayılan 1 dakika) sürekli iletim yapmışsanız, iletim duracak ve bir uyarı tonu duyulacaktır. Tonu kapatmak için, **PTT** tuşunu bırakın.

BATARYA KORUYUCU

Bayiniz tarafından etkinleştirilmişse, Batarya Koruyucu fonksiyonu sinyal alınmadığında ve 5 saniye boyunca herhangi bir işlem gerçekleştirilmediğinde kullanılan güç miktarını azaltır. Sinyal alındığında ya da bir işlem yapıldığında, Batarya Koruyucu kapanır.

Not: Batarya Koruyucu çalışır durumda iken, telsizinizdeki QT/DQT tonu/kodu ayarı ile eşleşmeyen bir QT/DQT sinyali alındığında LED yeşil olarak yanıp söner.

DÜŞÜK BATARYA UYARISI

Telsizin kullanılması sırasında, bataryanın şarj edilmesi ya da değiştirilmesi gerektiğinde Düşük Batarya Uyarısı her 30 saniyede bir uyarı tonu verir ve LED göstergesi kırmızı yanıp söner.

MEŞGUL KANAL KILIDI (BCL)

Etkinleştirildiğinde, BCL sizin kullanılmakta olan bir kanala karışmanızı engeller. **PTT** tuşuna basılması, bir uyarı tonunun duyulmasına ve telsizin iletim yapmamasına neden olacaktır. Tonu durdurmak için **PTT** tuşunu bırakın.

Not: QT ya da DQT sinyallesini kullanırken, BCL'nin nasıl çalıştığı hakkında bayinizden açıklama isteyin.

QT/ DQT SİNYALLEME

Fonksiyon konuşma gruplarını ayırmak için QT/DQT kullanır, böylece kullanıcılar yalnızca kendi gruplarını duyarlar.

Model	Frequency range		Max. output power
TK-2302-1	TX/RX	136.000 - 174.000 MHz	5 W
TK-3302-1	TX/RX	440.000 - 470.000 MHz	4 W

KENWOOD

