

KENWOOD

DMX7018DABS DMX7018BTS

МОНІТОР З ПРИЙМАЧЕМ
ІНСТРУКЦІЯ З ЕКСПЛУАТАЦІЇ

JVC KENWOOD Corporation

- Оновлена інформація (остання інструкція з експлуатації тощо)
доступна на сайті
<<http://www.kenwood.com/cs/ce/>>.



Зміст

Перед використанням 4

Заходи безпеки.....	4
Як читати цю інструкцію.....	4

Основні операції 5

Функції кнопок на передній панелі.....	5
Увімкнення пристрою.....	5
Початкові налаштування.....	6
Регулювання гучності.....	7
Операції на сенсорній панелі.....	7
Опис ГОЛОВНОГО екрана.....	8
Опис екрана вибору джерела.....	8
Опис екрана керування джерелом.....	10
Меню, що вискакує.....	11
Екран списку.....	12

Додатки-Android Auto™/ Apple CarPlay 13

Робота з Apple CarPlay.....	13
Робота з Android Auto™.....	14
Віддзеркалення.....	15

iPod/iPhone 16

Підготовка.....	16
Основні функції iPod/iPhone.....	16
Операція пошуку.....	17

USB 18

Підключення пристрою USB.....	18
Основні функції USB.....	18
Операція пошуку.....	20

Радіо 21

Основні функції керування радіоприймачем.....	21
Операції з пам'яттю.....	22
Процедура вибору.....	22
Інформація про дорожній рух.....	23
Налаштування радіо.....	23

DAB 24

Основні функції DAB.....	24
Збереження сервісу в попередніх налаштуваннях у пам'яті.....	25
Процедура вибору.....	25
Інформація про дорожній рух.....	26
Налаштування DAB.....	27

Операції з Bluetooth 28

Інформація стосовно використання пристроїв Bluetooth®.....	28
Реєстрація з пристрою Bluetooth.....	29
Налаштування Bluetooth.....	29
Відтворення з аудіопристрою Bluetooth.....	30
Використання пристрою Hands-Free (Вільні руки).....	32

Інші зовнішні компоненти 36

Камера огляду.....	36
Зовнішні аудіо-/відеопрогравачі—AV-IN.....	37

Настроювання 38

Настроювання екрана монітора.....	38
Настроювання системи	38
Настроювання інтерфейсу користувача.....	39
Настроювання спеціальних параметрів	39
Настроювання дисплею	40
Настроювання аудіо/відео.....	41

Керування звуком 42

Настроювання динаміків/кросовера	42
Загальне керування звуком.....	43
Керування еквайзером	44
Зміщення гучності.....	45
Звукові ефекти	45
Місце прослуховування/ DTA.....	46

Пульт дистанційного керування 47

Функції кнопок пульта.....	47
----------------------------	----

Підключення/Установка 48

Дії перед встановленням.....	48
Установка пристрою	49

Пошук та усунення несправностей 53

Неполадки та рішення.....	53
Повідомлення про помилки.....	53

Додаток 54

Носії даних та файли, сумісні з даним пристроєм.....	54
Технічні характеристики	55
Інформація про пристрій.....	57

Перед використанням

Заходи безпеки

▲ ПОПЕРЕДЖЕННЯ

Щоб попередити травми або пожежі, потрібно вжити таких запобіжних заходів

- Щоб уникнути короткого замикання, ніколи не кладіть і не залишайте металеві предмети (наприклад, монети чи металеве приладдя) всередині апарата.
- Не дивіться на дисплей апарата і не фіксуйте на ньому погляд, якщо керуєте транспортним засобом протягом тривалого часу.
- У разі виникнення проблем під час установлення зверніться до дилера компанії KENWOOD.

Заходи безпеки під час використання пристрою

- Під час придбання додаткового обладнання зверніться до дилера компанії KENWOOD, щоб переконатися, що воно працює з вашою моделлю та у вашому регіоні.
- Можна вибрати мову для відображення меню, тегів аудіофайлів тощо. Див. **Настроювання інтерфейсу користувача (Стор. 39)**.
- Функція Radio Data System або Radio Broadcast Data System недоступна на території, де обслуговування не підтримується жодною з радіостанцій.

Захист монітора

- Щоб захистити монітор від ушкоджень, не експлуатуйте монітор, використовуючи кулькову ручку або подібний інструмент із загостреним кінцем.

Очищення пристрою

- Якщо лицьова панель апарата забруднилася, витріть її шматком сухої м'якої тканини, наприклад, силіконовою серветкою. Якщо лицьова панель сильно забруднена, витріть пляму шматком тканини, змоченої в нейтральному миючому засобі, а потім знову протріть її шматком сухої й чистої м'якої тканини.

ПРИМІТКА

- Нанесення аерозольного засобу чищення безпосередньо на апарат може пошкодити його механічні деталі. Чищення лицьової панелі жорсткою тканиною або використання таких легких рідин, як розчинник або спирт, може призвести до появи на її поверхні подряпин або стирання написів, нанесених трафаретним способом.

Як перезавантажити пристрій

- Якщо даний пристрій або підключений до нього пристрій не працює належним чином, скиньте пристрій. 1 Натисніть кнопку <Reset>. Пристрій повертається до заводських налаштувань.

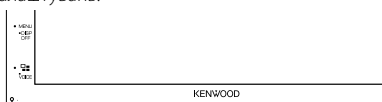

Кнопка скасування

ПРИМІТКА

- Від'єднайте пристрій USB, перш ніж натискати кнопку <Reset>. Якщо натиснути кнопку <Reset> при під'єднаному пристрої USB, можна пошкодити дані, що зберігаються в пристрої USB. Процедура від'єднання пристрою USB див. в розділі Від'єднати пристрій USB (Стор. 18).
- Коли пристрій вмикається після скидання налаштувань, з'являється екран Початкові НАЛАШТУВАННЯ. Див. Початкові налаштування (Стор. 6).

Як читати цю інструкцію

- Знімки екрану та фотографії панелей, наведені в даній інструкції, подані для прикладу, з метою полегшити пояснення операцій. Тому ці ілюстрації або наведені зображення дисплея можуть відрізнятися від реальних дисплеїв та панелей, можуть також бути іншими деякі зображення, що з'являються на дисплеї.
- **Мова позначень:** З метою пояснення використовуються повідомлення англійською мовою. Мову позначень можна вибрати в меню **SETUP**. Див. **Настроювання інтерфейсу користувача (Стор. 39)**.

Основні операції

Функції кнопок на передній панелі

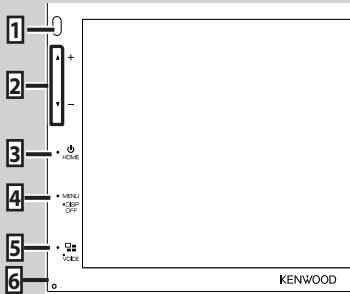

ПРИМІТКА

- Фотографії панелей, наведені в даній інструкції, подані для прикладу, з метою полегшити пояснення операцій. Тому панелі, зображені на фотографії, можуть відрізнятися від реальних панелей.

	Назва • Дія
1	Дистанційний датчик • Отримує сигнал дистанційного керування.
2	▼, ▲ (Гучність) • Регулювання гучності. Коли клавіша ▲ утримується натиснутою, гучність буде збільшуватися максимум до 15 одиниць.
3	HOME • Відображає домашній екран (Стор. 8). • Натисканням клавіші протягом 1 секунди вимикається живлення. • Якщо живлення вимкнено, вмикає живлення.
4	MENU • Відображення екрана спливаючого меню. • Натискання протягом 1 секунди призводить до вимкнення екрана.
5	 • Відображає екран застосунку (CarPlay/Android Auto). • Натискання протягом 1 секунди призводить до відображення екрана Розпізнавання голосу (Стор. 33).
6	Скидання • Якщо даний пристрій або підключений до нього пристрій не працює належним чином, натискання цієї кнопки відновлює початкові налаштування пристрою.

Увімкнення пристрою

Метод увімкнення є різним залежно від моделі.

1 Натисніть кнопку HOME.

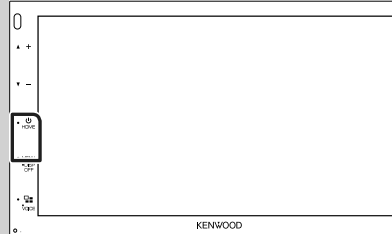

► Пристрій увімкнено.

● Вимкнення пристрою:

1 Утримуйте кнопку HOME натисненою протягом 1 секунди.

ПРИМІТКА

- Якщо пристрій вмикається вперше після встановлення, слід виконати Початкове налаштування (**Стор. 6**).

Початкові налаштування

Початкове настроювання

Це настроювання виконується тоді, коли даний пристрій використовується вперше.

1 Встановіть кожний пункт наступним чином.

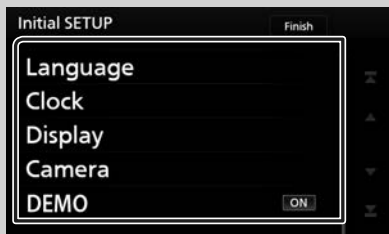

■ Language

Вибір мови для екрана керування та елементів настроювання. За промовчанням встановлено "британську англійську(en)".

- 1 Натисніть **Language**.
- 2 Торкніться **Language Select**.
- 3 Виберіть потрібну мову.
- 4 Торкніться

Детальніший опис процедури див. у розділі **Настроювання інтерфейсу користувача (Стор. 39)**.

■ Clock

Регулювання годинника.

Детальний опис операцій, див.

Налаштування календаря/годинника (Стор. 7).

■ Display

Встановіть зображення на екрані.

- 1 Торкніться **Display**.
- 2 Торкніться **Background**.
- 3 Виберіть зображення.
- 4 Торкніться

Детальніший опис див. у розділі **Настроювання дисплею (Стор. 40)**.

■ Camera

Встановіть параметри камери.

- 1 Торкніться **Camera**.
- 2 Установіть кожний пункт і торкніться

Детальніший опис див. у розділі **Настроювання камери (Стор. 36)**.

■ DEMO

Настройте демонстраційний режим. За промовчанням встановлено на "ON" (Увімкнено).

- 1 Торкніться **DEMO** і установіть УВІМК. або ВИМК.

2 Торкніться Finish.

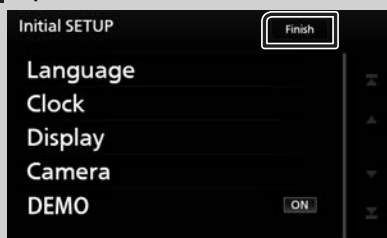

ПРИМІТКА

- Вказані настроювання можна проводити з меню НАСТРОЮВАННЯ. Див. розділ **Настроювання (Стор. 38)**.

Налаштування календаря/годинника

- 1 Натисніть кнопку **MENU**.
➤ З'являється меню, що спливає.
- 2 Торкніться **SETUP**.



➤ З'явиться екран меню НАСТРОЮВАННЯ.

- 3 Торкніться **User Interface**.



➤ З'явиться екран інтерфейсу користувача (User Interface).

- 4 Торкніться **Clock Adjust**.



- 5 Установіть дату, а потім час.



- 6 Торкніться **Set**.

ПРИМІТКА

• Вимкніть **RDS CT** перед налаштуванням годинника. Див. **Налаштування радіо (Стор. 23)**.

Регулювання гучності

Для регулювання гучності (від 0 до 40), Натисніть ▲, щоб збільшити, і натисніть ▼, щоб зменшити.

Утримуючи натиснутою кнопку ▲, можна безперервно збільшувати гучність до рівня 15.

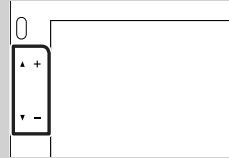

Операції на сенсорній панелі

Щоб виконувати операції на екрані, вам треба торкатися, торкатися та утримувати, пролистувати або прокручувати сторінку для вибору елемента, відобразити екран меню налаштувань або змінювати сторінку і т.п.

● Торкання

М'яко торкніться до екрану, щоб обрати елемент на екрані.

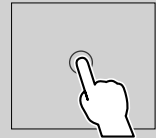

● Торкання та утримання

Торкніться до екрану та утримуйте ваш палець на місці, поки зображення не зміниться або не з'явиться повідомлення.

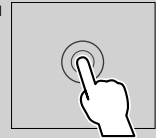

● Пролістування

Швидко проведіть пальцем по екрану ліворуч або праворуч, щоб змінити сторінку. Ви можете прокрутити список на екрані пальцем.



● Прокрутка

Проведіть пальцем по екрану уверх або вниз, щоб прокрутити екран.

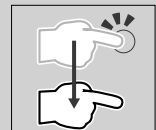

Опис ГОЛОВНОГО екрана

З екрана головного меню можна управляти більшістю функцій.



- 1 • Відображає екран управління поточним джерелом.
- 2 • Віджет
 - Ви можете змінити віджет, торкнувшись / або проводячи пальцем ліворуч або праворуч по області віджета.
 - Торкніться віджета, щоб відобразити екран докладних відомостей.
- 3 • Інформація про поточне джерело
- 4 • Відображення екрана вибору джерела. **(Стор. 9)**
- 5 • Значки швидкого доступу джерела відтворення **(Стор. 9)**
- 6 • Відображає екран Вільні руки. **(Стор. 32)**
 - При підключенні в якості Apple CarPlay або Android Auto пристрій працює як телефон з установленим застосунком Apple CarPlay або Android Auto.

Опис екрана вибору джерела

Можна відобразити всі джерела відтворення та опції на екрані вибору джерела.

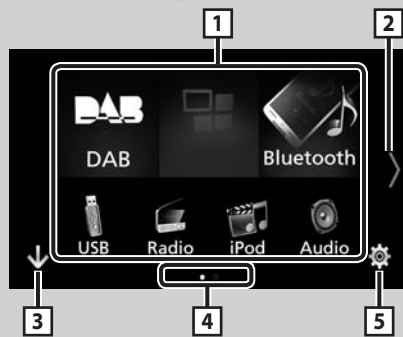

- 1 • Зміна джерела відтворення. Джерела відтворення див. на **стор. 9**.
- 2 • Зміна сторінки. (Торкніться / .) Ви також можете змінювати сторінку, пролистуючи ліворуч або праворуч на екрані.
- 3 • Здійснює повернення до попереднього екрану.
- 4 • Індикація сторінки
- 5 • Відображення екрана меню НАЛАШТУВАННЯ. **(Стор. 38)**

Відображення ГОЛОВНОГО екрана

1 Натисніть кнопку HOME.

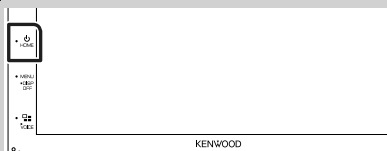

➤ З'явиться екран головного меню.

Вибір джерела відтворення

- 1** Торкніться  на ГОЛОВНОМУ екрані. З цього екрана можна вибирати вказані далі джерела й функції.

 Android Auto	• Перемикає на екран Android Auto * ¹ / Apple CarPlay * ² / Mirroring * ³ з підключеного пристрою iPhone/ Android. (Стор. 13)
 Apple CarPlay	
 Mirroring	
 Radio	• Перемикання на радіотрансляцію. (Стор. 21)
 DAB	• Перемикання на радіотрансляцію DAB. (Стор. 24)
 Bluetooth	• Відтворення записів з Bluetooth-аудіопрогравача. (Стор. 28)
 iPod	• Відтворення записів iPod/iPhone. (Стор. 16)
 USB	• Відтворення файлів на USB-пристрої. (Стор. 18)
 AV-IN	• Перемикання на зовнішній компонент, підключений до відповідного роз'єму AV-IN. (Стор. 37)
 Audio	• Відображення екрана Аудіо. (Стор. 42)
 STANDBY	• Переведення пристрою в режим очікування. (Стор. 10)

- *¹ Щоб вибрати джерело Android Auto, необхідно підключити пристрій Android, сумісний з Android Auto, або встановити **Mode** на **Android Auto**. **(Стор. 15)**
- *² Коли підключено iPhone, сумісний з CarPlay, відображається **Apple CarPlay**.
- *³ Щоб вибрати джерело віддзеркалення, необхідно підключити пристрій Android із встановленою програмою «Mirroring OA for KENWOOD» і встановити **Mode** на **Mirroring for Android™**. **(Стор. 15)**

Вибір джерела відтворення на ГОЛОВНОМУ екрані





Три елементи, що відображаються на екрані вибору джерела у вигляді великих значків, показані на ГОЛОВНОМУ екрані.

Ви можете змінити елементи, що відображаються в цій області, індивідуальним налаштуванням екрана вибору джерела. **(Стор. 10)**

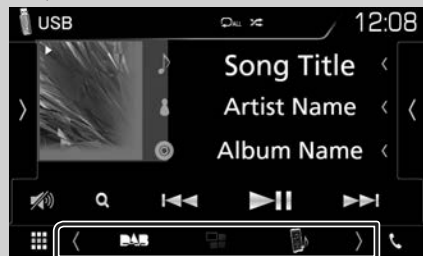
Вибір джерела відтворення на екрані керування джерелом



Відобразіть кнопки вибору джерела, торкаючись   або проводячи пальцем вліво чи вправо по екрану керування джерелом, потім виберіть джерело відтворення.

Переведення пристрою в режим очікування

- 1 Торкніться  на ГОЛОВНОМУ екрані.
- 2 Торкнутися **STANDBY**.

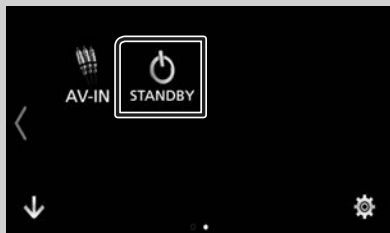

Користувацьке налаштування кнопок ярликів на ГОЛОВНОМУ екрані

Можна впорядкувати розташування піктограм джерела за власним уподобанням.

- 1 Торкніться  на ГОЛОВНОМУ екрані.
- 2 Торкніться і потримайте піктограму, яку потрібно перемістити, щоб перейти в Customizing Mode (Режим модифікації).
- 3 Перетягніть її у потрібне місце.



Опис екрана керування джерелом

Є деякі функції, якими можна керувати з більшості екранів.

Індикатори



Кнопки ярликів



1

Інформація про підключений пристрій Bluetooth.

2 **Піктограма всіх джерел**

Відображає усі джерела.

3 **Допоміжний екран**

- : Допоміжний екран змінюється щоразу, коли його торкаються. Також можна змінити Допоміжний екран, проводячи пальцем ліворуч або праворуч по екрану.
- Індикатори. Відображення поточного стану джерела тощо.
 - **ATT**: Атенуатор увімкнений.
 - **LOUD**: Функцію контролю гучності увімкнено.
- Кнопки ярликів. Джерело змінюється на те, яке було встановлено як ярлик. Щодо налаштування ярликів див. **Користувачьке налаштування кнопок ярликів на ГОЛОВНОМУ екрані (Стор. 10).**

4

Торкніться, щоб відобразити екран режиму гучного зв'язку. **(Стор. 32)**

При підключенні в якості Apple CarPlay або Android Auto пристрій працює як телефон з установленим застосунком Apple CarPlay або Android Auto.

Меню, що вискакує

1 Натисніть кнопку **MENU**.

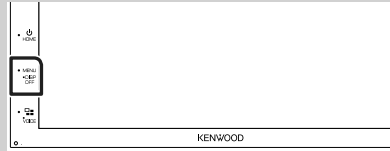

➤ З'являється меню, що спливає.

2 Торкніться, щоб відобразити меню, що спливає.



Спільне меню складається з наступних елементів.

	• Відображає екран Налаштування екрана. (Стор. 38)
	• Вимикає дисплей. (Стор. 12)
	• Відображає камеру огляду. (Стор. 36)
	• Відображення екрана меню НАЛАШТУВАННЯ. (Стор. 38)
	• Відображення екрана меню Управління звуком. (Стор. 42)
	• Відображає екран управління поточним джерелом. В залежності від джерела, властивості піктограм відрізняються.
1	• Закрийте спливаюче меню.
2 3	• Див. Опис ГОЛОВНОГО екрана (Стор. 8).

Вимикання екрана

- 1 Оберіть **Display OFF** із спливаючого меню.



- Щоб увімкнути екран

- 1 Торкніться екрана.

Екран списку

В екранах списку є деякі функціональні клавіші, спільні для більшості джерел.



Відображає вікно вибору типу списку.

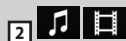

Відображає список файлів з фільмами/музикою.



Прокручує текст на екрані.



Тут відображено клавіші з різноманітними функціями.

- **Play**: відтворення всіх доріжок з папки, яка містить поточну доріжку.
- **Up** **Top**: Перехід до вищого рівня підпорядкування.



Прокручування сторінки

Можна змінити сторінку, щоб відобразити інші пункти, натиснувши **Up** / **Down**.

- **Home** / **End**: Відображає першу або останню сторінку.



Здійснює повернення до попереднього екрану.

ПРИМІТКА

- Кнопки, які неможливо активувати з екрана списку, не відображаються.

Додатки-Android Auto™/Apple CarPlay

Робота з Apple CarPlay

CarPlay дає змогу використовувати iPhone в автомобілі в більш гнучкий і безпечний спосіб. CarPlay відбирає ті функції iPhone, які ви бажаєте використовувати під час водіння, і відображає їх на екрані виробу. Під час водіння ви можете отримувати вказівки, телефонувати, надсилати й приймати повідомлення, а також слухати музику з iPhone. Також можна використовувати голосове керування Siri для зручної роботи з iPhone.

Для отримання детальної інформації про CarPlay відвідайте сайт <https://ssl.apple.com/ios/carplay/>.

Сумісні пристрої iPhone

Програму CarPlay можна використовувати з такими моделями iPhone:

- iPhone 7 Plus
- iPhone 7
- iPhone SE
- iPhone 6s Plus
- iPhone 6s
- iPhone 6 Plus
- iPhone 6
- iPhone 5s
- iPhone 5c
- iPhone 5

Підготовка

1 Підключіть iPhone за допомогою КСА-іР103 до роз'єму USB. (Стор. 52)

Якщо iPhone, сумісний з CarPlay, підключити до роз'єму USB, то смартфон, наразі підключений через функцію Bluetooth, буде від'єднано.

2 Розблокуйте iPhone.

Робочі кнопки та доступні застосунки на головному екрані CarPlay

Можна використовувати застосунки підключеного iPhone.

Відображені пункти та мова, що використовується, на екрані залежать від підключеного пристрою.

Щоб увійти до режиму CarPlay, торкніться піктограми **Apple CarPlay** на екрані вибору джерела. (Стор. 9)

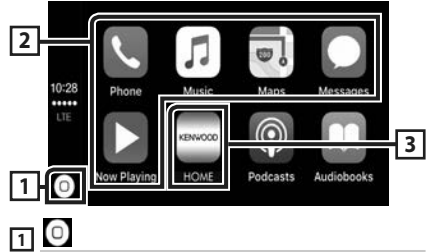

- відображення головного екрана CarPlay.
- Торкніться й утримуйте, щоб активувати Siri.

2 Кнопки застосунку

Запуск застосунку.

3 HOME

Вихід з екрана CarPlay і відображення головного екрана.

Щоб вийти з екрана CarPlay

1 Натисніть кнопку HOME.

Використання Siri

Ви можете активувати Siri.

1 Натисніть кнопку і тримайте протягом 1 секунди.

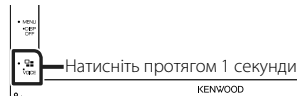

2 Говоріть до Siri.

Щоб вимкнути

1 Натисніть кнопку .

Перемикання на екран Apple CarPlay під час прослуховування іншого джерела

1 Натисніть кнопку .



ПРИМІТКА

- Якщо звук виводиться за допомогою Apple CarPlay, коли відображається екран Apple CarPlay, тоді джерело перемикається на Apple CarPlay.

Робота з Android Auto™

Android Auto дає змогу використовувати функції пристрою Android, зручні для водіння. Можна з легкістю отримати доступ до навігації за маршрутом, телефонувати, слухати музику та користуватися зручними функціями на пристрої Android під час водіння.

Для отримання детальної інформації про Android Auto відвідайте <https://www.android.com/auto/> та <https://support.google.com/androidauto>.

Сумісні пристрої Android

Android Auto можна використовувати з пристроями на базі Android версії 5.0 (Lollipop) або новішої.

ПРИМІТКА

- Програма Android Auto може бути доступною не на всіх пристроях і не у всіх країнах або регіонах.

Підготовка

1 Підключіть Android-пристрій через роз'єм USB. (Стр. 52)

Щоб використовувати функцію гучного зв'язку, підключіть пристрій Android через Bluetooth.

Якщо пристрій Android, сумісний з Android Auto, підключити до роз'єму USB, цей пристрій установить з'єднання через Bluetooth автоматично, а смартфон, наразі підключений через функцію Bluetooth, буде відключено.

2 Розблокуйте пристрій Android.

ПРИМІТКА

- Для використання Android Auto необхідно встановити «Mode» на «Android Auto». (Стр. 15)

Робочі кнопки та доступні застосунки на екрані Android Auto

Можна виконувати операції із застосунками підключеного пристрою Android.

Елементи, відображені на екрані, залежать від підключеного пристрою Android.

Щоб увійти до режиму Android Auto, торкніться піктограми **Android Auto** на екрані вибору джерела. (Стр. 9)

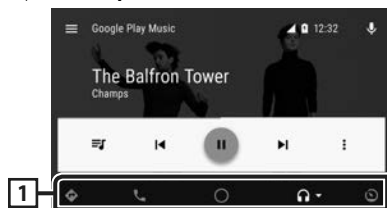

1 Кнопки застосунку/інформації

Запуск застосунку або відображення інформації.

Щоб вийти з екрана Android Auto

1 Натисніть кнопку HOME.

Використання голосового керування

1 Натисніть кнопку і тримайте протягом 1 секунди.



Щоб скасувати

1 Натисніть кнопку .

Перемикання на екран Android Auto під час прослуховування іншого джерела

1 Натисніть кнопку .



ПРИМІТКА

- Якщо звук виводиться за допомогою Android Auto, коли відображається екран Android Auto, тоді джерело перемикається на Android Auto.

Віддзеркалення

Можна відобразити застосунок та керувати ним на пристрої, коли ваш смартфон підключено до роз'єму USB.

Підготовка

1 Завантажте застосунок віддзеркалення з Google Play.

Установіть останню версію програми віддзеркалення «Mirroring OA for KENWOOD» на своєму пристрої Android.

2 Установіть сполучення свого смартфона з пристроєм через Bluetooth.

Див. розділи **Реєстрація з пристрою Bluetooth (Стор. 29)** і **Підключення пристрою Bluetooth (Стор. 30)**.

Виберіть режим пристрою

1 Натисніть кнопку [MENU].

➤ З'являється меню, що спливає.

2 Торкніться [SETUP].

➤ З'явиться екран НАЛАШТУВАННЯ.

3 Торкніться [Device].

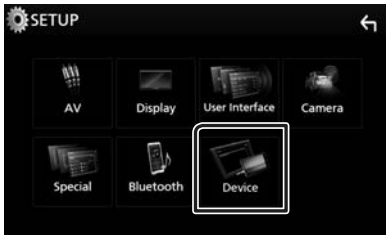

4 Торкніться [Mode].

5 Торкніться [Mirroring for Android™].

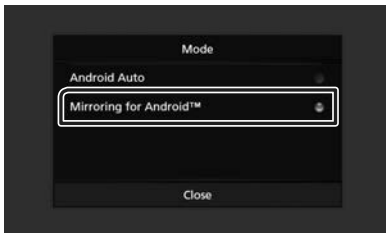

Сумісні Android-смартфони

- Android версії 7.0 або пізнішої
- Підтримка Bluetooth

ПРИМІТКА

- Пристрій може не працювати з деякими Android-смартфонами.

Підключення пристрою Android

1 Підключіть пристрій Android через роз'єм USB.

2 Запустіть застосунок віддзеркалення на своєму Android-смартфоні.

Натисніть «ОК», щоб запустити застосунок віддзеркалення.

Натисніть «Start now», щоб запустити захоплення екрана Android-смартфона.

3 Почніть користуватися віддзеркаленням.

Операція віддзеркалення ОА

1 Виконайте операцію на смартфоні, щоб активувати застосунок віддзеркалення, а потім підключіться до цього пристрою.

2 Натисніть кнопку [HOME].

3 Торкніться [].

4 Торкніться **Mirroring**.

Ви можете відобразити екран пристрою Android на моніторі приладу.

iPod/iPhone

Підготовка

Сумісний iPod/iPhone

До цього пристрою можна приєднувати пристрої таких моделей.

Виготовлено для

- iPhone 7 Plus
- iPhone 7
- iPhone SE
- iPhone 6s Plus
- iPhone 6s
- iPhone 6 Plus
- iPhone 6
- iPhone 5s
- iPhone 5c
- iPhone 5
- iPod touch (6 покоління)
- iPod touch (5 покоління)

ПРИМІТКА

- Підключивши свій iPod/iPhone до цього пристрою за допомогою кабелю КСА-іP103 (факультативне додаткове обладнання для підключення iPod), можна подавати живлення на iPod/iPhone, а також заряджати iPod/iPhone під час відтворення музики. Проте живлення цього апарата повинно бути ввімкненим.
- Коли починається відтворення після підключення iPod, музика, що міститься в iPod, відтворюється першою.

Підключення iPod/iPhone

Підготовка

- Підключіть iPod/iPhone за допомогою КСА-іP103 (факультативне додаткове обладнання), поки CarPlay не підключено.
- На iPhone, здатному використовувати CarPlay, вимкніть CarPlay, керуючи iPhone за допомогою функціонального налаштування, потім підключіть iPhone. Додаткову інформацію стосовно способу налаштування отримайте у виробника роз'єму.
- Можна підключити тільки один iPod/iPhone.

- 1 Підключіть iPod/iPhone за допомогою КСА-іP103. (Стор. 52)
- 2 Натисніть кнопку **HOME**.
- 3 Торкніться .
- 4 Торкніться **iPod**. (Стор. 9)

● Щоб від'єднати iPod або iPhone, під'єднаний за допомогою кабелю:

- 1 Від'єдняйте iPod/iPhone.





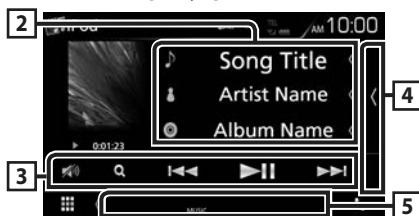

Основні функції iPod/iPhone

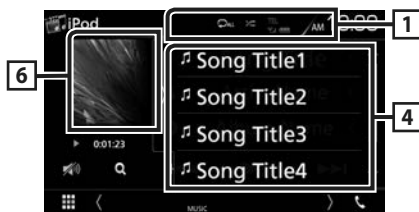
Екран управління



Відкрийте ящик



-  : Повторення поточної доріжки/поточного альбому. При кожному доторку до цієї клавіші, режим повторення перемикається в наступній послідовності: повторення композиції () , повторення всіх композицій ()
-  : Відтворення у випадковому порядку всіх доріжок з поточного альбому. Кожне наступне торкання до цієї клавіші призводить до перемикавання режиму випадкового відтворення в наступній послідовності: Випадкове відтворення композицій () , випадкове відтворення вимкнено ()

2 Інформація про звукову доріжку

- Відображається інформація про поточний файл.
- Торкніться, щоб відобразити екран списку категорій. Див. **Пошук за категорією** (Стор. 17).

3 Клавші керування

- **Q** : Виконує пошук доріжки або файла. Детальний опис операції пошуку див. в розділі **Операція пошуку (Стор. 17)**.
- **◀▶▶▶** : Виконується пошук попередньої або наступної доріжки чи попереднього або наступного файла. Торкніться й утримуйте для швидкого перемотування вперед або назад.
- **▶▶** : Відтворення чи пауза.
- **🔊** : Торкніться, щоб послабити/відновити звук.

4 Зміст

Торкніться правого боку екрана, щоб відобразити Список вмісту. Торкніться ще раз, щоб закрити список.

Відображає список відтворення. Коли ви торкаєтеся ім'я доріжки/файла в списку, почнеться відтворення.

5 Елементи індикації

- **MUSIC**: Ідентифікує музичний файл.

6 Художнє оформлення/Індикатор режиму відтворення/Час відтворення

Відображається обкладинка відтворюваного файлу.

- **▶▶▶▶** тощо: Індикатор поточного режиму відтворення
Піктограми мають таке призначення:
▶ (відтворення), ▶▶ (перемотування вперед),
◀◀ (перемотування назад), || (пауза).

Операція пошуку

Шукати музичні файли можна, виконавши указані далі операції.

- 1 Торкніться **Q**.
- 2 Торкніться **▼**.



- 3 Виберіть тип списку.



ПРИМІТКА

- Опис операцій на екрані списку див. в розділі **Екран списку (Стор. 12)**.

Пошук за категорією

Можна шукати файл, вибираючи категорію.

- 1 Торкніться **Category List**.
- 2 Торкніться потрібної категорії.

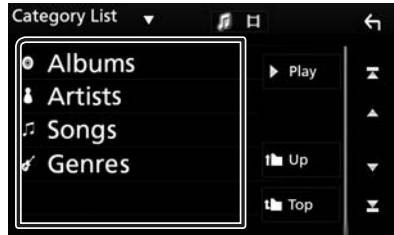

- ▶ З'явиться список, що відповідає зробленому вибору.

- 3 Щоб вибрати, торкніться потрібного елемента списку. Повторюйте цей крок, поки не знайдете потрібний файл.

Пошук за зв'язком

Можна шукати файл того ж виконавця, з того ж альбому, того ж жанру, того ж композитора, що й поточна доріжка.

- 1 Торкніться **Link Search**.
- 2 Торкніться теги потрібного типу. Можна вибрати серед виконавців, альбомів, жанрів і композиторів.



- ▶ З'явиться список, що відповідає зробленому вибору.

- 3 Натисніть потрібний пункт із списку вмісту папки.

USB

Підключення пристрою USB

- 1 Під'єднайте пристрій USB за допомогою кабелю USB. (Стор. 51)

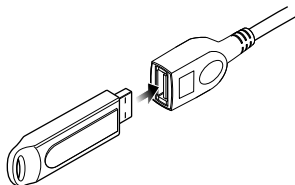

- 2 Натисніть кнопку **HOME**.
- 3 Торкніться .
- 4 Торкніться **USB**. (Стор. 9)

Від'єднання пристрою USB

- 1 Натисніть кнопку **HOME**.
- 2 Торкніться джерела, іншого ніж **USB**.
- 3 Від'єднайте USB-пристрій.

Сумісний пристрій USB

Разом з цим пристроєм можна використовувати пристрої USB класу носіїв великої ємності.

Термін «USB device», який зустрічається в цьому документі, позначає пристрій флеш-пам'яті.

● Інформація про систему

Може використовуватися одна з наступних файлових систем.

- FAT16
- FAT32
- NTFS

ПРИМІТКА

- Слід розміщувати пристрій USB в таких місцях, де він не заважає безпечно керувати автомобілем.
- Не можна підключати USB-пристрій через USB-концентратор і Multi Card Reader.
- Створіть резервні копії аудіофайлів, що використовуються з цим апаратом. За певних умов експлуатації пристрою USB файли можуть бути знищені.
Виробник не несе відповідальності за будь-які збитки, завдані внаслідок втрати даних з будь-якої причини.

Основні функції USB







Більшістю функцій можна керувати з екрану джерелом та екрану відтворення.

Екран управління



Відкрийте ящик



-  : Повторення поточної доріжки/папки. При кожному доторку до цієї клавіші, режим повторення перемикається в наступній послідовності: повторення файлу () , повторення папки () , повторити все ()
-  : Відтворення всіх доріжок у поточній папці у випадковому порядку. Кожне наступне торкання до цієї клавіші призводить до перемикавання режиму випадкового відтворення в наступній послідовності: випадкове відтворення файлів () , випадкове відтворення вимкнено ()

2 Інформація про звукову доріжку

Відображається інформація про поточний файл. Якщо немає прикріпленої інформації, буде відображено лише імена файлу та папки.

3 Клавiші керування

- **Q** : Виконує пошук доріжки або файла.
Детальний опис операції пошуку див. в розділі **Операція пошуку (Стор. 20)**.
- **◀▶** : Виконується пошук попередньої або наступної доріжки чи попереднього або наступного файла.
Торкніться й утримуйте для швидкого перемотування вперед або назад.
- **▶||** : Відтворення чи пауза.
- **🔊** : Торкніться, щоб послабити/відновити звук.

4 Функціональна панель

Торкніться лівої сторони екрана, щоб відобразити функціональну панель. Торкніться ще раз, щоб закрити панель.

- **[-] [+]** : Шукає попередню/наступну папку.
- **Aspect**: Виберіть режим екрана.
Full: Зміна співвідношення сторін екрана для відео й відображення в повноекранному режимі.
Normal: Відображення зі співвідношенням сторін 4:3.
Auto: відео відображається повністю по вертикалі або горизонталі без зміни співвідношення сторін.

5 Зміст

Торкніться правого боку екрана, щоб відобразити Список вмісту. Торкніться ще раз, щоб закрити список.

Відображає список відтворення. Коли ви торкаєтеся ім'я доріжки/файла в списку, почнеться відтворення.

6 Елементи індикації

- **VIDEO**: Ідентифікує відеофайл.
- **MUSIC**: Ідентифікує музичний файл.

7 Художнє оформлення/Індикатор режиму відтворення/Час відтворення

Відображається обкладинка відтворюваного файлу.

- **▶, ▶▶** тощо: Індикатор поточного режиму відтворення
Піктограми мають таке призначення:
▶ (відтворення), ▶▶ (перемотування вперед),
◀◀ (перемотування назад), || (пауза).

Екран відео



8 Ділянка пошуку файлів (тільки для відеофайлів)

Торкніться, щоб знайти наступний або попередній файл.

9 Ділянка відображення елементів керування (тільки для відеофайлів)

Натисніть для відображення екрану елементів керування.

Операція пошуку

Шукати файли музики або відео можна у наступний спосіб.

1 Торкніться **Q**.

2 Торкніться **▼**.



3 Виберіть тип списку.





ПРИМІТКА

• Опис операцій на екрані списку див. в розділі **Екран списку (Стор. 12)**.

Пошук за категорією

Можна шукати файл, вибираючи категорію.

1 Торкніться **Category List**.

2 Виберіть пошук за аудіофайлами чи відеофайлами  .

3 Торкніться потрібної категорії.

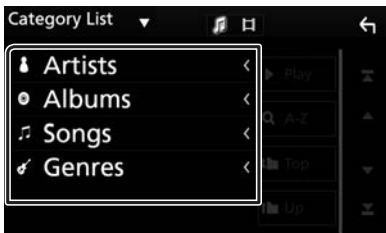

➤ З'явиться список, що відповідає зробленому вибору.

4 Щоб вибрати, торкніться потрібного елемента списку. Повторюйте цей крок, поки не знайдете потрібний файл.

Пошук за зв'язком

Можна шукати файл того ж виконавця, з того ж альбому, того ж жанру, що й поточна доріжка.

1 Торкніться **Link Search**.

2 Торкніться теги потрібного типу. Можна вибрати серед виконавців, альбомів і жанрів.

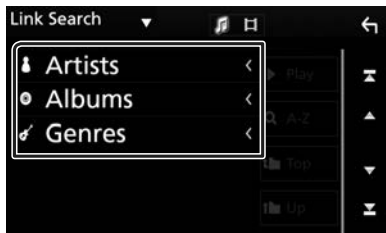

➤ З'явиться список, що відповідає зробленому вибору.

3 Натисніть потрібний пункт із списку вмісту папки.

Пошук папки

Можна шукати файл відповідно до ієрархії.

1 Торкніться **Folder List**.



2 Натисніть потрібну папку.



Під час торкання папки відображається її вміст.

3 Щоб вибрати, торкніться потрібного елемента списку. Повторюйте цей крок, поки не знайдете потрібний файл.

Радіо

Основні функції керування радіоприймачем

З екрану управління джерелом можна управляти більшістю функцій.

Щоб увійти до джерела Радіо, торкніться піктограми **Radio** на екрані вибору джерела. (Стор. 9)

Екран управління



Відкрийте ящик

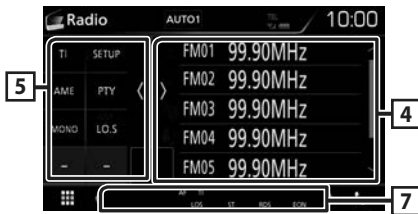

1 Інформаційний дисплей

Відображення інформації про поточну станцію:
Частота

Торкання дає змогу переходити від вмісту А до вмісту В і навпаки.

Вміст А: Назва PS, радіотекст, жанрPTY

Вміст В: Радіо текст плюс, назва виконавця

Попередня установка №: Номер попередньої установки

2 Режим пошуку

Перемикає режим пошуку в такій послідовності:
AUTO1, AUTO2, MANUAL.

- **AUTO1** : Автоматична настройка на станцію з якісним прийомом.
- **AUTO2** : Послідовна настройка на станції, що містяться в пам'яті.
- **MANUAL** : Перемикає до наступної частоти вручну.

3 Клавші керування

- : Налаштується на станцію. Метод перемикає частоти можна змінювати (див. 2 у таблиці).
- : Торкніться, щоб послабити/відновити звук.

4 Список попередньо настроєних станцій чи каналів

- Торкніться правого боку екрана, щоб відобразити Попередньо встановлений список. Торкніться ще раз, щоб закрити список.
- Виклик станції, внесеної до пам'яті.
- Якщо торкатися протягом 2 секунд, дані поточної станції буде занесено до пам'яті.

5 Функціональна панель

Торкніться лівої сторони екрана, щоб відобразити функціональну панель. Торкніться ще раз, щоб закрити панель.

- **TI** (тільки FM): Встановлюється режим відображення інформації про дорожній рух. Додаткову інформацію див. у розділі **Інформація про дорожній рух (Стор. 23).**
- **SETUP**: Відображення екрана НАЛАШТУВАННЯ ТЮНЕРА. Щодо детальнішої інформації див. **Налаштування радіо (Стор. 23).**
- **AME** : Автоматичне попереднє налаштування станцій. Детальний опис див. в розділі **Автоматичне запам'ятовування (Стор. 22).**
- **PTY** (тільки FM): Проводиться пошук програми шляхом вказання типу програми. Детальний опис див. в розділі **Пошук за типом програми (Стор. 22).**
- **MONO** (тільки FM): Вибір монофонічного режиму приймання.
- **LO.S** (тільки FM): Вмикання чи вимикання функції локального пошуку.

6 FM AM

Перемикає діапазон.

7 Елементи індикації

- **ST**: Приймається стереосигнал.
- **MONO**: Увімкнено функцію примусового відтворення в монофонічному режимі.
- **AF**: Увімкнено функцію пошуку AF.
- **LOS**: Увімкнено функцію локального пошуку.

- **RDS:** Вказує на стан станції з підтримкою функції Radio Data System, коли увімкнено функцію AF.
 - Білого кольору: Триває приймання сигналу станції з системою Radio Data System.
 - Помаранчевого кольору: Відсутнє приймання сигналу станції з системою Radio Data System.
- **TI:** Указує стан прийому інформації про дорожній рух.
 - Білого кольору: TP приймається.
 - Помаранчевого кольору: TP не приймається.

Операції з пам'яттю

Автоматичне запам'ятовування

Можна виконати автоматичне запам'ятовування даних станцій, що забезпечують якісне приймання.

- 1 Натисніть клавіші потрібного діапазону.

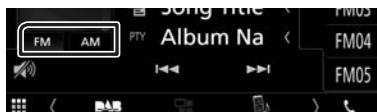

- 2 Торкніться **FM** на лівій стороні екрана. Торкніться **AME**.

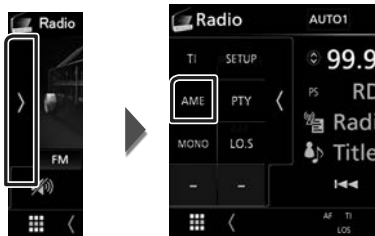

➤ Почнеться автоматичне запам'ятовування.

Запам'ятовування вручну

Поточну радіоприйомну станцію можна занести до пам'яті.

- 1 Виберіть станцію, яку потрібно зберегти в пам'яті.
- 2 Торкніться того номера з **FM#** (#:1-24) або **AM#** (#:1-12), під яким бажаєте запам'ятати станцію, та утримуйте протягом 2 секунд, поки не пролунає сигнал.

Процедура вибору

Вибір попередньої установки

Ви можете гортати список та вибирати записані станції.

- 1 Торкніться **FM** на правій стороні екрана. Виберіть станцію із списку.



Пошук за типом програми (тільки FM)

Ви можете шукати станцію за визначеним типом програми, коли прослуховуєте FM.

- 1 Торкніться **FM** на лівій стороні екрана. Торкніться **PTY**.

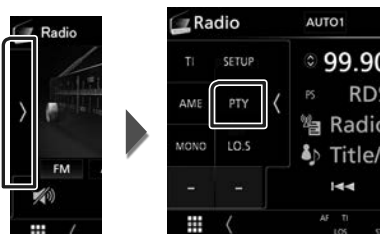

➤ З'явиться екран PTY Search.

- 2 Виберіть тип програми із списку.
- 3 Торкніться **Search**.

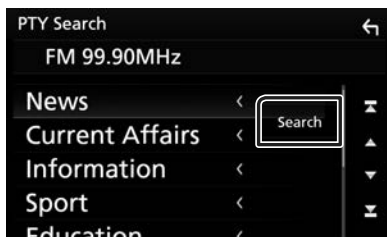

Так можна знайти станцію з вибраним типом програми.

Інформація про дорожній рух (тільки для FM)

Можна автоматично прослуховувати та переглядати інформаційні бюлетені про дорожню ситуацію, як тільки починається їх трансляція. Але це потребує наявності системи передачі радіоданих, яка транслює інформацію про дорожній рух.

- 1 Торкніться **TI** на лівій стороні екрана. Торкніться **TI**.

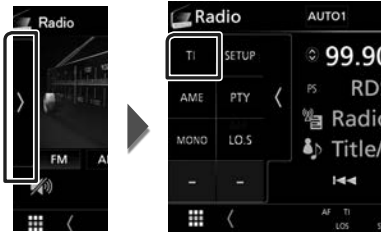

- Встановлюється режим відображення інформації про дорожній рух.

Коли починається трансляція даних про дорожній рух

Екран Traffic Information (Інформація про дорожній рух) з'являється автоматично.

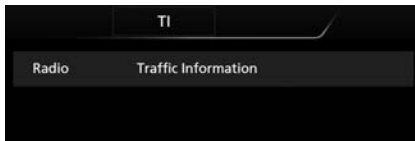

Налаштування радіо

Існує можливість настроїти параметри, що стосуються радіо.

- 1 Торкніться **SETUP** на лівій стороні екрана. Торкніться **SETUP**.

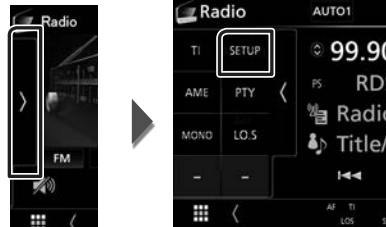

- З'явиться екран НАЛАШТУВАННЯ радіо.

- 2 Встановіть кожний пункт наступним чином.

■ AF

Якщо якість приймання сигналу вибраної станції низька, пристрій автоматично перемикається на приймання станції, що транслює таку ж програму в цій мережі Radio Data System. За промовчанням встановлено на «ON» (Увімкнено).

■ RDS CT

Синхронізація часових даних станції Системи радіотрансляції даних і годинника пристрою.

«ON» (Увімк.) (за промовчанням), «OFF» (Вимк.)

DAB (DMX7018DABS)

Основні функції DAB

З екрану управління джерелом можна управляти більшістю функцій.

Щоб увійти до джерела DAB, торкніться піктограми **DAB** на екрані вибору джерела. (Стор. 9)

Екран управління



Відкрийте ящик

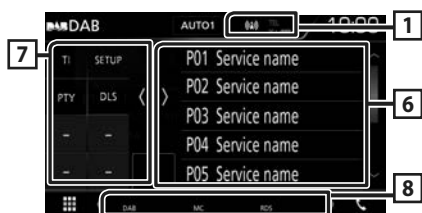

1 Відображення індикатора

Відображення сили прийнятого сигналу.

2 Інформаційний дисплей

Відображення інформації про поточну станцію: Назва послуги

Торкання дає змогу перемикатися між Вмістом А, Вмістом В і Вмістом С.

Вміст А: Назва ансамблю, жанр PTY

Вміст В: Назва композиції, Ім'я виконавця, DLS

Вміст С: Поточний відтворюваний вміст, Наступна програма, Якість аудіо

3 Режим пошуку

Перемикає режим пошуку в такій послідовності: **AUTO1**, **AUTO2**, **MANUAL**.

- **AUTO1** : Автоматична настройка на групу з якісним прийомом.
- **AUTO2** : Послідовна настройка на групи, що містяться в пам'яті.
- **MANUAL** : Перемикання на наступну групу вручну.

4 Зона обкладинки

Відображення графічних даних з поточного контенту, якщо такі дані існують.

Натисніть для перемикання між екранами управління та інформації.

P#: Номер попередньої установки

CH#: Відображення каналу

5 Клавiші керування

- : відображення екрана списку послуг. Детальний опис операції пошуку див. в розділі **Пошук послуги (Стор. 26)**.
- : Настроювання на групу, послугу та компонент. Перемикання режиму пошуку змінюється. (див. 3 в таблиці).
- : Торкніться, щоб послабити/відновити звук.

6 Список попередньо настроєних станцій чи каналів

- Торкніться правого боку екрана, щоб відобразити Попередньо встановлений список. Торкніться ще раз, щоб закрити список.
- Викликає внесені до пам'яті послуги.
- Натисненням впродовж 2 секунд заносяться до пам'яті дані поточної послуги.

7 Функціональна панель

Торкніться лівої сторони екрана, щоб відобразити функціональну панель. Торкніться ще раз, щоб закрити панель.

- **TI** : Встановлюється режим відображення інформації про дорожній рух. Додаткову інформацію див. у розділі **Інформація про дорожній рух (Стор. 26)**.
- **SETUP** : Відображення екрана DAB SETUP (НАСТРОЮВАННЯ DAB). Щодо додаткової інформації, див. **Налаштування DAB (Стор. 27)**.
- **PTY** (тільки в режимі відтворення наживо): Проводиться пошук програми шляхом вказання типу програми. Детальний опис див. в розділі **Пошук за типом програми (Стор. 25)**.
- **DLS** : Відобразити екран Dynamic Label Segment.

8 Елементи індикації

- **DAB:** Отримання сигналу цифрового радіо.
- **RDS:** Триває приймання сигналу станції з системою Radio Data System.
- **MC:** Відображається послуга, що приймається.
Білого кольору: Приймається перший компонент.
Помаранчевого кольору: Приймається другий компонент.

Збереження сервісу в попередніх налаштуваннях у пам'яті

Поточний отримуваний сервіс можна зберегти в пам'яті.

- 1 Виберіть сервіс, який потрібно зберегти в пам'яті.
- 2 Торкніться  правої сторони екрана.

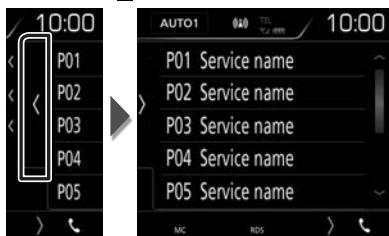

- 3 Торкніться того номера з **P#** (№:1-10), під яким бажаєте запам'ятати станцію, та утримуйте протягом 2 секунд, поки не пролунає сигнал.

Процедура вибору

Пошук за типом програми

Ви можете шукати станцію за визначеним типом програми, коли прослуховуєте Цифрове радіо.

- 1 Торкніться  на лівій стороні екрана. Торкніться **PTY**.

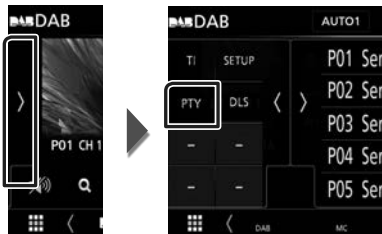

➤ З'явиться екран PTY Search.

- 2 Виберіть тип програми із списку.
- 3 Торкніться **Search**.

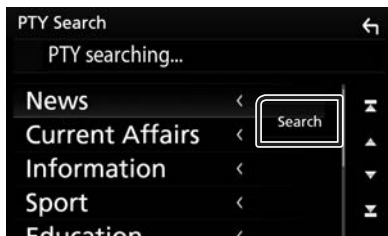

Так можна знайти станцію з вибраним типом програми.

Пошук послуги

Можна вибрати послугу зі списку всіх прийнятих послуг.

1 Торкніться Q.



2 Оберіть бажаний вміст зі списку.

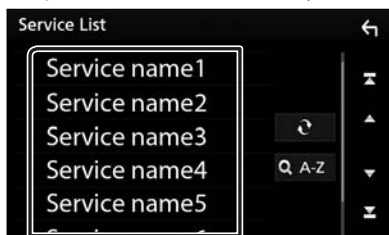

Натисніть та утримуйте, щоб знайти список останніх послуг.



Відображення екрана клавіатури.

Перехід до введеної літери (пошук за алфавітом).

Інформація про дорожній рух

Можна автоматично прослуховувати та переглядати інформаційні бюлетені про дорожню ситуацію, як тільки починається їх трансляція. Але це потребує наявності Цифрового радіо, яке транслює інформацію про дорожній рух.

1 Торкніться TI на лівій стороні екрана. Торкніться TI.

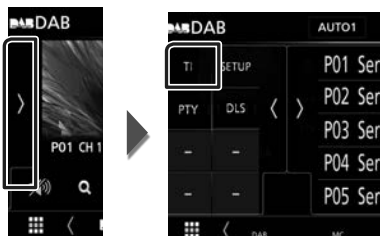

► Встановлюється режим відображення інформації про дорожній рух.

Коли починається трансляція даних про дорожній рух

Екран Traffic Information (Інформація про дорожній рух) з'являється автоматично.

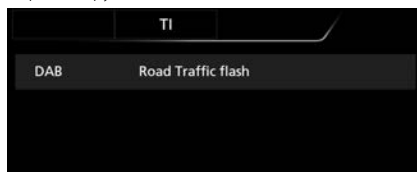

Налаштування DAB

Існує можливість настроїти параметри, що стосуються цифрового радіо.

- 1 Торкніться **SETUP** на лівій стороні екрана. Торкніться **SETUP**.

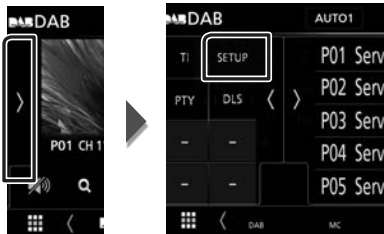

➤ З'явиться екран НАЛАШТУВАННЯ DAB.

- 2 Встановіть кожний пункт наступним чином.

■ Priority

Якщо така сама програма транслюється цифровим радіо під час приймання через цифрову радіоприймач, автоматично вмикається цифрове радіо. Якщо така сама програма транслюється цифровим радіо та сигнал стає слабкішим, автоматично вмикається радіоприймач.

■ Announcement Select

Перемикання на встановлення послуги повідомлень. Детальніше див. **Налаштування оголошень (Стор. 27)**.

■ Related Service

При виборі ON, система переключається на пов'язані з ними послуги (якщо є), коли послуга мережі DAB не доступна. за промовчанням встановлюється "OFF".

■ Antenna Power

Налаштування живлення антени радіо. Обирайте "ON" (Увімкнено), якщо антена цифрового радіо оснащена підсилювачем. За промовчанням встановлено на "ON" (Увімкнено).

■ Налаштування оголошень

Якщо починається послуга, для якої вибрано ON (увімкнена), виконується перемикання з іншого джерела на оголошення для його прийому.

- 1 Торкніться **Announcement Select** на екрані НАЛАШТУВАННЯ DAB.
 - Відобразиться екран вибору оголошення.
- 2 Натисніть кожний пунктв списку оголошень та виберіть **ON** (увімкн.) або **OFF** (вимкн.).



ПРИМІТКА

- Стан настроювання гучності під час приймання оголошення запам'ятовується автоматично. Під час наступного сеансу приймання оголошення настроювання гучності відбувається згідно збережених параметрів автоматично.

Операції з Bluetooth

Використовуючи функцію Bluetooth, можна користуватися різними функціями пристрою: прослуховувати аудіофайли, приймати телефонні дзвінки та телефонувати самому.

Інформація стосовно використання пристроїв Bluetooth®



Bluetooth являє собою технологію бездротового радіозв'язку на коротких відстанях для мобільних пристроїв, наприклад, мобільних телефонів, портативних комп'ютерів та інших пристроїв. Пристрої з функцією Bluetooth можуть бути з'єднані без кабелів і обмінюватися інформацією один з одним.

ПРИМІТКА

- Під час керування забороняється виконувати складні операції, наприклад, набирати номери, користуватися телефонною книгою тощо. Для виконання таких операцій зупиніть автівку в безпечному місці.
- Деякі Bluetooth-пристрої неможливо під'єднати до цього блоку. Це залежить від версії протоколу Bluetooth, що підтримує пристрій.
- Блок може не працювати з деякими Bluetooth-пристроями.
- Якість з'єднання може залежати від оточуючих умов.
- Деякі пристрої Bluetooth від'єднуються при вимиканні даного пристрою.

Інформація про стільниковий телефон та аудіоплеєр Bluetooth

Цей пристрій відповідає наступним технічним умовам Bluetooth:

Версія

Bluetooth, версія 4.1

Профіль

Стільниковий телефон:

HFP (Профіль Hands Free («Вільні руки»))

SPP (Профіль послідовного порту)

PBAP (Профіль доступу до телефонної книги)

Аудіоплеєр :

A2DP (Розширений профіль розповсюдження аудіо)

AVRCP (Профіль дистанційного керування аудіо/відео)

Звуковий кодек

SBC, AAC

ПРИМІТКА

- Пристрої, що підтримують функцію Bluetooth мають сертифікацію відповідності стандарту Bluetooth відповідно до процедури, призначеної Bluetooth SIG.
- Проте, може бути неможливим зв'язок таких пристроїв із вашим мобільним телефоном, в залежності від його типу.

Реєстрація з пристроєм Bluetooth

Перш ніж користуватися функцією Bluetooth, слід зареєструвати в цьому пристрої аудіоплеєр Bluetooth або стільниковий телефон.

Можна зареєструвати до 7 пристроїв Bluetooth.

ПРИМІТКА

- Можна зареєструвати до 7 пристроїв Bluetooth. Якщо спробуєте зареєструвати 8-й пристрій Bluetooth, то пристрій Bluetooth, підключений раніш за всі інші, буде видалено, щоб зареєструвати 8-й пристрій.
- Цей пристрій підтримує функцію Apple Easy Pairing. При підключенні iPod touch або iPhone до цього пристрою з'являється діалогове вікно аутентифікації. Аутентифікація пристроїв з операційною системою iOS реєструє смартфон у якості пристрою Bluetooth.

- 1 Увімкніть функцію Bluetooth на своєму смартфоні/мобільному телефоні.**
- 2 Виконайте пошук пристрою («DMX ****») зі свого смартфона/мобільного телефону.**
- 3 Керуйте смартфоном/мобільним телефоном відповідно до повідомлень, що відображаються.**

- Підтвердіть запит на смартфоні/мобільному телефоні.



- Якщо потрібно ввести PIN-код, введіть PIN-код («0000»).

Після завершення передавання даних і з'єднання, на екрані з'явиться піктограма підключення Bluetooth.

Налаштування Bluetooth

- 1 Натисніть кнопку MENU.**
 - З'являється меню, що спливає.
- 2 Торкніться SETUP.**



- З'явиться екран меню НАСТРОЮВАННЯ.

- 3 Торкніться Bluetooth.**

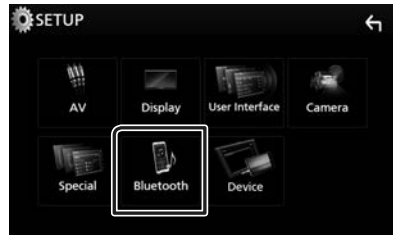

- З'явиться екран меню НАСТРОЮВАННЯ Bluetooth (Bluetooth SETUP).

Кожне з налаштувань див. в наступному розділі.

- Підключення пристрою Bluetooth (*Стор. 30*)

Підключення пристрою Bluetooth

- 1 Торкніться **Select Device** на екрані НАЛАШТУВАННЯ Bluetooth.



- 2 Торкніться назви пристрою, який хочете приєднати.



ПРИМІТКА

- Підсвічена піктограма сигналізує про те, що пристрій може використовувати цей пристрій.

Видалення зареєстрованого пристрою Bluetooth

- 1 Торкніться **Delete**.



- 2 Торкніться **Delete**.
 > З'явиться запит підтвердження.
- 3 Торкніться **Yes**.

Відтворення з аудіопристрою Bluetooth

Більшістю функцій можна управляти з екрана керування джерелом.

Щоб увійти до джерела Bluetooth, торкніться піктограми **Bluetooth** на екрані вибору джерела. (Стор. 9)

Основні функції керування Bluetooth

Екран управління

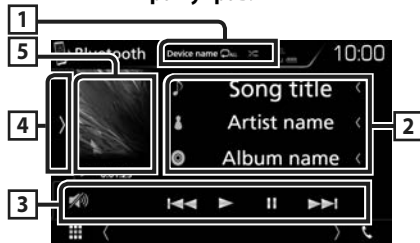

1 Ім'я пристрою/ [Bluetooth] / [Bluetooth]

- Ім'я підключеного пристрою.
- [Bluetooth] : Повторення поточної доріжки/папки. Кожне торкання цієї клавіші перемикає режим повторення в такій послідовності: Повторення файлу ([Bluetooth]), Повторення папки ([Bluetooth]), Повторення всіх композицій ([Bluetooth]), Повторення вимкнено ([Bluetooth]).
- [Bluetooth] : Відтворення всіх доріжок у поточній папці у випадковому порядку. Кожне торкання цієї клавіші перемикає режим відтворення у випадковому порядку в такій послідовності: Відтворення у випадковому порядку всього ([Bluetooth]), Відтворення у випадковому порядку вимкнено ([Bluetooth]).
- Операції та індикація дисплея можуть різнитися відповідно до їх доступності на підключеному пристрої.

2 Відображення інформації *

Відображає назву інформації про поточну доріжку.

3 Клавіші керування *

- [Bluetooth] : Пошук файлу. Див. **Пошук файлу (Стор. 31)**.
- [Bluetooth] [Bluetooth] : Розшукується попередній чи наступний запис. Торкніться й утримуйте для швидкого перемотування вперед або назад.
- [Bluetooth] : Відтворення.
- [Bluetooth] : Пауза.
- [Bluetooth] : Торкніться, щоб послабити/відновити звук.

4 Функціональна панель

Торкніться лівої сторони екрана, щоб відобразити функціональну панель. Торкніться ще раз, щоб закрити панель.

- **BT DEVICE CHANGE** : Вибір пристрою для підключення через аудіо Bluetooth (A2DP) або APP (SPP). Див. **Підключення аудіопристрою Bluetooth (Стор. 31)**.

5 Індикатор режиму відтворення/Час відтворення

- ▶ **II**: Індикатор поточного режиму відтворення. Піктограми мають таке призначення:
 - ▶ (відтворення), ▶▶ (перемотування вперед), ◀◀ (перемотування назад), II (пауза).

* Ці елементи з'являються лише тоді, коли під'єднано аудіоплеєр, що підтримує профіль AVRCP.

ПРИМІТКА

- Якщо клавіші керування не з'являються, слід управляти з плеєра.
- В деяких стільникових телефонах та аудіоплеєрах звук може відтворюватися та мінятися у відповідності з командами управління, а текстова інформація не з'являється.
- Якщо рівень гучності занадто низький, підніміть його на мобільному телефоні або в аудіоплеєрі.

Підключення аудіопристрою Bluetooth

Вибір пристрою для підключення через аудіо Bluetooth (A2DP) або APP (SPP).

- 1 Торкніться на лівій стороні екрана. Торкніться **BT DEVICE CHANGE**.

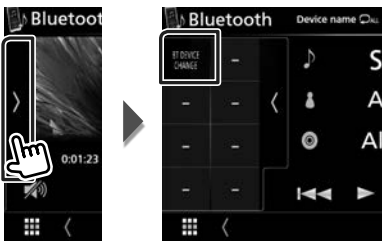

- 2 Торкніться назви пристрою, який хочете приєднати.

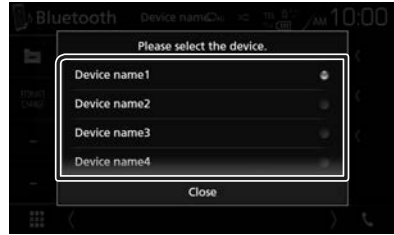

- 3 Торкніться **Close**.

Пошук файлу

- 1 Торкніться **Q**.
- 2 Торкніться потрібного файлу або папки.



Під час торкання папки відображається її вміст.

- 3 Натисніть потрібний пункт із списку вмісту папки.

▶ Почнеться відтворення.

ПРИМІТКА

- Опис операцій на екрані списку див. в розділі **Екран списку (Стор. 12)**.

Використання пристрою Hands-Free (Вільні руки)

Можна використовувати функцію телефону, під'єднавши до пристрою телефон з Bluetooth.

ПРИМІТКА

- Під час підключення Apple CarPlay або Android Auto функцію Bluetooth «вільні руки» та два з'єднання Bluetooth-пристроїв не можна використовувати. Можна використовувати лише функцію Apple CarPlay або Android Auto «вільні руки».

Здійснення виклику

1 Торкніться .







➤ З'явиться екран режиму "Вільні руки" (Hands Free).

ПРИМІТКА

- Якщо мобільний телефон підтримує PBAP, можна відобразити телефонну книгу та списки викликів на екрані сенсорної панелі, коли телефон підключено.
 - Телефонна книга: до 1 000 записів
 - До 20 записів, включаючи вихідні виклики, вхідні виклики та пропущені виклики

2 Виберіть спосіб набору номера.



- : Виклик за допомогою записів дзвінків
- : Виклик за допомогою телефонної книги
- : Виклик за допомогою заданого номера
- : Виклик шляхом введення телефонного номера
- : Розпізнавання мови (**Стор. 33**)

● Настроювання Bluetooth

- 1) Торкніться .
З'явиться екран меню НАСТРОЮВАННЯ Bluetooth (Bluetooth SETUP).

ПРИМІТКА

- Піктограми стану, такі як індикатор рівня заряду батареї та індикатор рівня прийнятого сигналу, можуть відрізнятися від символів, що відображаються на стільниковому телефоні.
- Після встановлення стільникового телефону в приватний режим, функція "Вільні руки" (Hands-Free) може відключитися.

Виклик за допомогою записів дзвінків

- 1 Торкніться .
- 2 Виберіть номер телефону із списку.



Виклик шляхом введення телефонного номера

- 1 Торкніться .
- 2 Цифровими клавішами введіть номер телефону.



- 3 Торкніться .

Виклик за допомогою заданого номера

- 1 Торкніться .
- 2 Торкніться імені або номера телефону.



Виклик за допомогою телефонної книги

- 1 Торкніться .
- 2 Виберіть особу, якій ви бажаєте зателефонувати, зі списку.

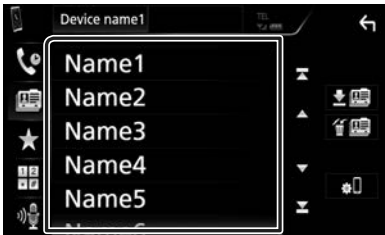

- 3 Виберіть номер телефону із списку.

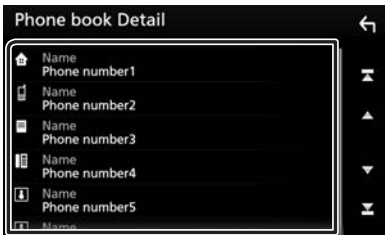

ПРИМІТКА

- Якщо жодної телефонної книги не було завантажено, торкніться кнопки **Download Phonebook Now**, щоб розпочати завантаження телефонної книги.

Розпізнавання мови

Ви можете користуватись функцією розпізнавання голосу, якою оснащений телефон, підключений до цього пристрою. Ви можете вести пошук телефонною книгою, використовуючи голосові команди. (Ця функція залежить від вашого мобільного телефону.)

- 1 Натисніть кнопку  і тримайте протягом 1 секунди.





- Відкриється екран розпізнавання голосу.

- 2 Почніть говорити.

ПРИМІТКА

- Можна активувати функцію розпізнавання голосу, натиснувши  на екрані «Вільні руки».

Прийм виклику

- 1 Торкніться , щоб відповісти на телефонний виклик, або , щоб відхилити вхідний виклик.



ПРИМІТКА

- Під час перегляду зображення з камери огляду цей екран не відображається, навіть якщо надходить виклик. Щоб відобразити цей екран, натисніть кнопку **TEL** або поверніть ручку перемикання передач автомобіля в положення «Drive».

Завершення виклику

- 1 Під час розмови торкніться .

Операції під час телефонної розмови



Регулювання гучності сигналу приймання

Натисніть кнопку  або .



Передавання сигналів тонального набору номера

Торкніться **DTMF**, щоб відобразити екран тонального вводу.

Тональні сигнали можна відправляти, натискаючи потрібні клавіші на екрані.

Перемикання джерела відтворення голосу

Кожний дотик до  /  перемикає джерело голосу між мобільним телефоном і динаміком.

Режим Call-waiting (Очікування виклику)

Якщо під час поточного виклику ви отримуєте новий вхідний виклик, ви можете відповісти на нього, торкнувшись . При цьому поточний виклик перебуває у стані очікування.

Кожний дотик до  перемикає виклики.

Після дотику до  поточний виклик закінчується, і ви перемикаєтесь на виклик, який утримувався.

Попереднє встановлення телефонного номера

В цьому пристрої можна зареєструвати телефонні номери, що часто вживаються.

- 1 Торкніться .
- 2 Торкніться **Edit**.



- 3 Виберіть місце для попереднього налаштування.



- 4 Виберіть спосіб попереднього налаштування.

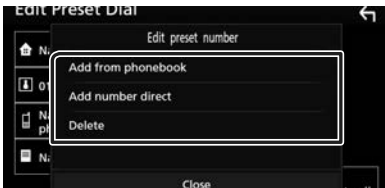

■ Add number from phonebook

Виберіть номер для попереднього встановлення з телефонної книги. Див. **Виклик за допомогою телефонної книги (Стор. 33)**.

■ Add number direct



Уведіть номер телефона безпосередньо й торкніться **SET**. Див. **Виклик шляхом введення телефонного номера (Стор. 32)**.

■ Delete

Щоб видалити попередньо встановлений номер, торкніться **Delete**, а потім торкніться **OK** на екрані підтвердження.

Перенесення телефонної книги

Ви можете перенести телефонну книгу на смартфон Bluetooth за допомогою PBAF.

- 1 Торкніться .
- 2 Торкніться .



- Почнетися передавання даних телефонної книги.

ПРИМІТКА

- Якщо телефонна книга містить більше 1 000 записів, дані телефонної книги не можуть бути передані.

Видалення телефонної книги

- 1 Торкніться .
- 2 Торкніться **Yes**.

ІНШІ ЗОВНІШНІ КОМПОНЕНТИ

Камера огляду

ПРИМІТКА

- Як під'єднати камеру, див. на **стор. 51**.
- Щоб використовувати відеокамеру заднього виду, потрібно підключити провід РЕВЕРС. (**Стор. 51**)
- Дисплей перемикається на відтворення зображення з камери заднього виду при переведенні ручки перемикання передач у положення заднього руху (R).

Відображення екрана камери

1 Натисніть кнопку **MENU**.

- З'являється меню, що спливає.

2 Торкніться **Camera**.



- З'явиться екран камери огляду.

3 Відрегулюйте кожний параметр наступним чином.



1 Камеру вимкнено

- Торкніться, щоб вийти з екрана камери.

Настроювання камери

1 Натисніть кнопку **MENU**.

- З'являється меню, що спливає.

2 Торкніться **SETUP**.

- З'явиться екран меню НАСТРОЮВАННЯ.

3 Торкніться **Camera**.



- Відкриється екран Camera (Камера).

4 Встановіть кожний пункт наступним чином.

■ **Parking Guidelines**

Ви можете відобразити паркувальні напрямні для полегшення паркування при перемиканні на реверс (R).

За промовчанням встановлено на "ON" (увімкнено).

■ **Guidelines SETUP**

Якщо вибирається **ON** для **Parking Guidelines**, тоді налаштуйте паркувальні напрямні. Див. **Налаштування паркувальних напрямних (Стор. 37)**.

Налаштування паркувальних напрямних

ПРИМІТКА

- Встановіть камеру заднього виду в відповідне положення згідно з інструкціями, що входять у її комплект.
- При налаштуванні паркувальних ліній обов'язково використовуйте стоянкове гальмо, щоб уникнути самовільного переміщення автомобіля.

- 1 Торкніться **ON** для **Parking Guidelines** на екрані Камери. (Стор. 36)
- 2 Торкніться **Guidelines SETUP** на екрані Камери.
- 3 Налаштуйте паркувальні напрямні вибором позначки .



- 4 Налаштуйте розташування вибраної позначки .

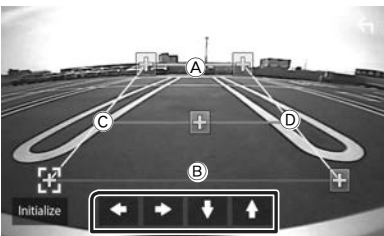

Упевніться, що **A** та **B** горизонтально паралельні, а **C** та **D** мають однакову довжину.

ПРИМІТКА

- Торкніться **Initialize**, а потім торкніться **Yes**, щоб установити всі позначки  в початкове положення за промовчанням.

Зовнішні аудіо-/відеопрогравачі—AV-IN

- 1 Підключіть зовнішній пристрій до вхідного роз'єму AV-IN. (Стор. 51)
- 2 Виберіть **AV-IN** у якості джерела. (Стор. 9)
- 3 Увімкніть приєднаний пристрій та почніть відтворення з обраного джерела.

Настроювання

Настроювання екрана монітора

Можна регулювати якість зображення на екрані відео.

- 1 Натисніть кнопку **MENU**.
➤ З'являється меню, що спливає.
- 2 Торкніться **Screen Adjustment**.



- З'явиться екран керування екраном (Screen Control).

- 3 Відрегулюйте кожний параметр наступним чином.



- **Contrast / Brightness / Colour / Tint**
Відрегулюйте кожний параметр.

ПРИМІТКА

- Параметри регулювання різні, в залежності від поточного джерела.

Настроювання системи

ПРИМІТКА

- Кожну операцію, описану в цьому розділі, можна розпочинати з багатофункційного меню.

- 1 Натисніть кнопку **MENU**.
➤ З'являється меню, що спливає.
- 2 Торкніться **SETUP**.



Кожне з налаштувань див. в наступному розділі.

- Налаштування Аудіо/Відео (**Стор. 41**)
- Настроювання дисплея (**Стор. 40**)
- Настроювання інтерфейсу користувача (**Стор. 39**)
- Налаштування камери (**Стор. 36**)
- Настроювання спеціальних параметрів (**Стор. 39**)
- Налаштування Bluetooth (**Стор. 29**)
- Налаштування пристрою (**Стор. 15**)

Настроювання інтерфейсу користувача

Існує можливість настройки параметрів інтерфейсу користувача.

- 1 Натисніть кнопку MENU.**
 - З'являється меню, що спливає.
- 2 Торкніться SETUP.**
 - З'явиться екран НАЛАШТУВАННЯ.
- 3 Торкніться User Interface.**



- З'явиться екран інтерфейсу користувача (User Interface).

- 4 Встановіть кожний пункт наступним чином.**

■ Beep

Вмикання чи вимикання звуку натискання на клавіші.

за промовчанням встановлюється "OFF".

■ Language

Вибір мови.

■ Steering Remote Controller

Налаштування потрібних функцій пульта дистанційного керування. (Для отримання докладнішої інформації зверніться до дилера компанії KENWOOD.)

■ Clock Adjust

Встановіть дату та час. (Стор. 7)

Настроювання спеціальних параметрів

Можна налаштувати спеціальні параметри.

- 1 Натисніть кнопку MENU.**
 - З'являється меню, що спливає.
- 2 Торкніться SETUP.**
 - З'явиться екран НАЛАШТУВАННЯ.
- 3 Торкніться Special.**



- З'явиться екран Special (Спеціальні параметри).

- 4 Встановіть кожний пункт наступним чином.**

■ DEMO

Настройте демонстраційний режим, за промовчанням встановлюється "ON".

■ Software Information

Перевірка версії програмного забезпечення цього пристрою (Стор. 39)

■ Open Source Licenses

Відображення ліцензій з відкритим вихідним кодом.

■ Initialize

Торкніться **Initialize**, а потім торкніться **Yes**, щоб відновити початкові значення за промовчанням для всіх параметрів.

■ Інформація про програмне забезпечення

Перевірте версію програмного забезпечення цього пристрою.

- 1 Торкніться Software Information на екрані Спеціальний.**
- 2 Підтвердіть версію програмного забезпечення.**



Настроювання дисплею

- 1 Натисніть кнопку **MENU**.
 - З'являється меню, що спливає.
- 2 Торкніться **SETUP**.
 - З'явиться екран НАЛАШТУВАННЯ.
- 3 Торкніться **Display**.



- З'явиться екран дисплея.
- 4 Встановіть кожний пункт наступним чином.

■ Dimmer

Виберіть регулювання освітленості.

OFF: Дисплей та кнопки не світяться слабше.

ON: Дисплей та кнопки починають світитися слабше.

SYNC (за промовчанням): Функція регулювання освітленості вмикається та вимикається тоді, коли вмикається та вимикається вимикач управління освітленням автомобіля.

■ Screen Adjustment

Відображає екран Налаштування екрана.

(Стор. 38)

■ Background

Зміна фонового зображення або кольору.

(Стор. 40)

■ Зміна фонового зображення або кольору

- 1 Торкніться **Background** на екрані Відображення.
- 2 Виберіть зображення.

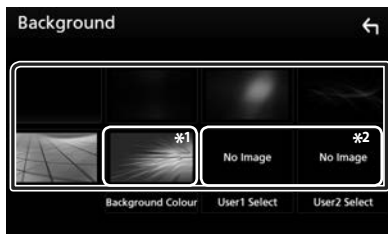

*1 Виберіть фоновий колір заздалегідь.

*2 Виберіть первинне зображення заздалегідь.

Вибір фонового кольору

- 1 Торкніться **Background color** на екрані Фон.
- 2 Виберіть фоновий колір.



Реєстрація оригінального зображення

Можна завантажити зображення з приєднаного пристрою USB та зробити його фоновим зображенням.

Перед проведенням процедури слід приєднатися до пристрою, з якого завантажуватимете зображення.

- 1 Торкніться **User1 Select** або **User2 Select** на екрані Налаштування фону.
- 2 Виберіть файл зображення, який потрібно завантажити.





- 3 Торкніться **Enter**.



- Вибраний файл зображення завантажено, дисплей повертається до екрану Фону.

ПРИМІТКА

- Торкніться , щоб повернути проти годинникової стрілки.
- Торкніться , щоб повернути за годинниковою стрілкою.
- Файли зображення: JPEG (.jpg, .jpeg), PNG (.png), BMP (.bmp)

Настроювання аудіо/відео

Можна налаштувати параметри аудіо/відео.

- 1 Натисніть кнопку **MENU**.
 - З'являється меню, що спливає.
- 2 Торкніться **SETUP**.
 - З'явиться екран НАЛАШТУВАННЯ.
- 3 Торкніться **AV**.



- З'явиться екран AV (Аудіо/відео).

- 4 Встановіть кожний пункт наступним чином.

■ AV-OUT

Вкажіть, чи виводити поточний вихідний сигнал з терміналу AV OUTPUT.

«ON»/ «OFF» (за промовчанням)

ПРИМІТКА

- Зображення можуть бути виведені лише з джерела AV IN та USB (відеофайл).
- Якщо вибрано відображення зображення з камери заднього виду, коли відтворюється AV-IN джерело, зображення з терміналу AV OUTPUT не відобразяться.

■ CarPlay Sidebar

Виберіть положення панелі керування (ліворуч або праворуч) відображеної на сенсорній панелі.

«Left» (Ліворуч) (за промовчанням)/«Right» (Праворуч)

ПРИМІТКА

- Цей параметр доступний, коли iPhone від'єднано.

■ AV Color Adjust

Можна регулювати якість зображення на екрані відео. **(Стр. 38)**

ПРИМІТКА

- Параметри регулювання різні, в залежності від поточного джерела.

Керування звуком

ПОПЕРЕДЖЕННЯ

- Кожну операцію, описану в цьому розділі, можна розпочинати з багатофункційного меню.

Можна регулювати різноманітні параметри, такі як баланс звуку або рівень сигналу динаміка низьких частот.

1 Натисніть кнопку **MENU**.

- З'являється меню, що спливає.

2 Торкніться **Audio**.

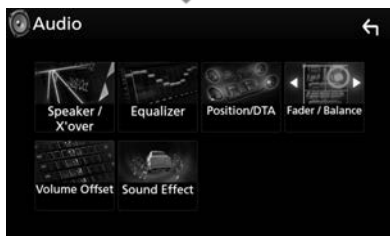

Кожне з налаштувань див. в наступному розділі.

- Налаштування динаміка/кросовера (**Стор. 42**)
- Керування еквалайзером (**Стор. 44**)
- Установіть положення/ DTA прослуховування (**Стор. 46**)
- Керування загальним звуком (Мікшер/ Баланс) (**Стор. 43**)
- Установлення зміщення гучності (**Стор. 45**)
- Встановлення звукового ефекту (**Стор. 45**)

Настроювання динаміків/ кросовера

1 Натисніть кнопку **MENU**.

- З'являється меню, що спливає.

2 Торкніться **Audio**.

- З'явиться екран Audio (Аудіо).

3 Торкніться **Speaker/X'over**.

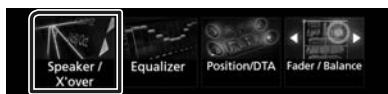

4 Виберіть тип автівки.

Можна ввести тип автомобіля та системи динаміків, і т. п.

Якщо тип автомобіля вибраний, компенсація часу затримки встановлюється автоматично (з метою синхронізації вихідних сигналів для всіх каналів) і завдяки цьому створюється найбільш відчутний ефект об'ємного звучання.



5 Торкніться динаміка (1), який хочете налаштувати, та встановіть кожний пункт (2), як зазначено далі.

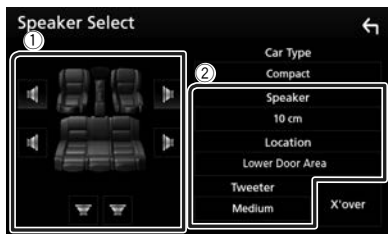

■ Speaker

Існує можливість вибрати тип динаміка та його розмір таким чином, щоб отримати найкращі звукові ефекти.

Після налаштування типу і розміру динаміка розділювальний фільтр динаміків налаштовується автоматично.

■ **Location (тільки для переднього, заднього)**

Виберіть місце розташування динаміків, які ви встановили.

■ **Tweeter (тільки для переднього)**

Можна вказати динамік верхніх частот при виборі передніх динаміків.

Немає, Малий, Середній, Великий

■ **X'over**

Відображення екрана настройки розділювального фільтра динаміків.

Існує можливість змінити настройки розділювального фільтра, встановлені автоматично під час вибору типу динаміків.

Детальний опис див. в розділі **Налаштування схеми розділення частот (Стор. 43)**

■ **Налаштування схеми розділення частот**

Існує можливість настройки частоти розділення динаміків.

1 Торкніться X'over .



2 Торкніться динаміка, який потрібно налаштувати.



3 Встановіть кожний пункт наступним чином.

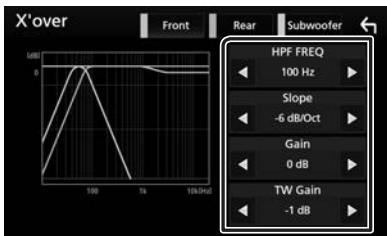

■ **HPF FREQ**

Регулювання фільтра високих частот. (якщо передній або задній динамік обрано на екрані вибору динаміків)

■ **LPF FREQ**

Регулювання фільтра низьких частот. (якщо в екрані вибору динаміка Speaker Select вибраний динамік низьких частот)

■ **Slope*1**

Встановлюється крутість розділювального фільтра.

■ **Gain**

Налаштування переднього та заднього динаміків або рівня динаміка низьких частот.

■ **TW (Tweeter) Gain *2**

Налаштування рівня динаміка верхніх частот. (якщо на екрані вибору динаміка вибраний передній динамік)

■ **Phase Inversion*3**

Настройка фази вихідного сигналу для динаміка низьких частот.

Поставте галочку для **Phase Inversion** , щоб змінити фазу на 180 градусів. (якщо в екрані вибору динаміка Speaker Select вибраний динамік низьких частот)

*1 Тільки коли для «LPF FREQ»/«HPF FREQ» встановлено будь-який режим, крім «Through», у **X'over** .

*2 Тільки коли для «Tweeter» встановлено «Small», «Medium», «Large» у **Speaker Setup** .

*3 Тільки коли для «Subwoofer» встановлено будь-який режим, окрім «None», у **Speaker Setup** .

Загальне керування звуком

1 Натисніть кнопку MENU .

➤ З'являється меню, що спливає.

2 Торкніться Audio .

➤ З'явиться екран Audio (Аудіо).

3 Торкніться Fader / Balance .

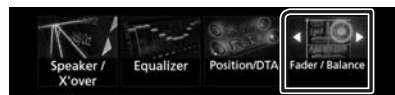

4 Встановіть кожний пункт наступним чином.

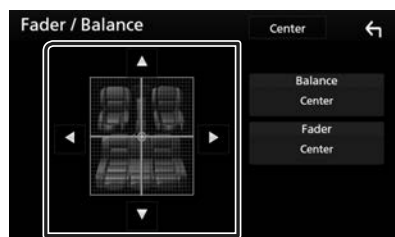

■ Fader / Balance

Настроюється баланс гучності навколо ділянки, до якої доторкнулися.

◀ та ▶ призначені для регулювання балансу гучності справа та зліва.

▲ та ▼ призначені для регулювання балансу гучності справа та зліва.

■ Center

Очистьте налаштування.

Керування еквалайзером

Можна настроїти еквалайзер шляхом вибору оптимізованих налаштувань для кожної категорії.

1 Натисніть кнопку **MENU**.

➤ З'являється меню, що спливає.

2 Торкніться **Audio**.

➤ З'явиться екран Audio (Аудіо).

3 Торкніться **Equalizer**.

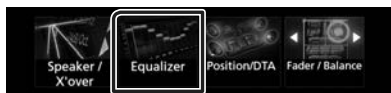

4 Торкніться екрана та настройте графічний еквалайзер на свій смак.

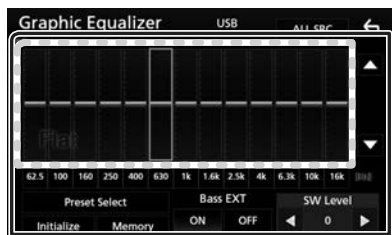

■ Рівень посилення (ділянка в пунктирній рамці)

Рівень підсилення настроюється шляхом доторкання до кожного елемента гістограми частот.

Можна вибрати елемент гістограми частот і відрегулювати його рівень за допомогою стрілок ▲, ▼.

■ Preset Select

Відображення екрана для виклику попередньо налаштованої кривої еквалайзера.

■ Memory

Зберігає налаштовану криву еквалайзера в комітках пам'яті «User1» – «User4».

■ Initialize

Поточна крива еквалайзера вертається до нижнього рівня.

■ ALL SRC

Застосувати налаштований еквалайзер для всіх джерел. Торкніться **ALL SRC**, а потім натисніть **OK** на екрані підтвердження.

■ Bass EXT (налаштування для розширення низьких частот)

Якщо цей режим задіяти, частота нижче 62,5 Гц підсилюється з таким самим рівнем, як й частота 62,5 Гц.

■ SW Level

Регулювання гучності динаміка низьких частот. Це настроювання неможливе, коли для динаміка низьких частот встановлено "None". Див. *Настроювання динаміків/кросовера (Стор. 42)*.

■ Виклик кривої еквалайзера

1 Торкніться **Preset Select**.

2 Виберіть криву еквалайзера.

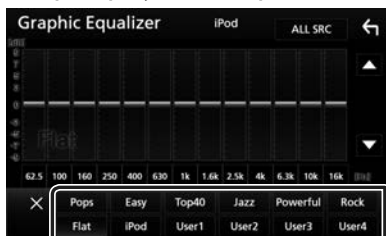

ПРИМІТКА

- iPod доступний, лише коли в якості джерела використовується iPod.

■ Збереження кривої еквалайзера

1 Відрегулюйте криву еквалайзера.

2 Торкніться **Memory**.

3 Виберіть місце для збереження.

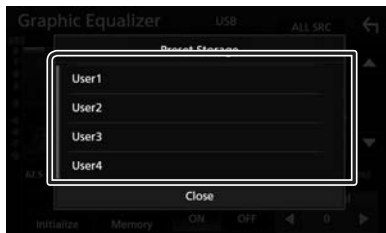

Зміщення гучності

Точне регулювання гучності поточного джерела для мінімізації різниці в гучності між різними джерелами.

- 1 Натисніть кнопку **MENU**.
 > З'являється меню, що спливає.
- 2 Торкніться **Audio**.
 > З'явиться екран Audio (Аудіо).
- 3 Торкніться **Volume Offset**.



- 4 Торкніться **+** або **-**, щоб відрегулювати рівень гучності.



■ Initialize

Повернення до початкових параметрів.

* Якщо ви спочатку збільшили гучність, а потім зменшили гучність з використанням функції "Volume Offset", у випадку швидкого перемикання на інше джерело може виникнути дуже гучний звук.

Звукові ефекти

Існує можливість встановити звукові ефекти.

- 1 Натисніть кнопку **MENU**.
 > З'являється меню, що спливає.
- 2 Торкніться **Audio**.
 > З'явиться екран Audio (Аудіо).
- 3 Торкніться **Sound Effect**.



- 4 Встановіть кожний пункт наступним чином.

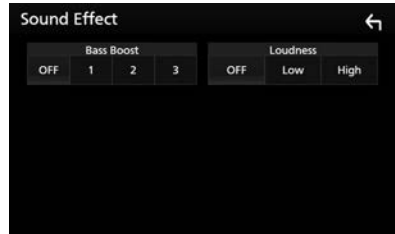

■ Bass Boost

Установлення величини посилення басів з-поміж значень «OFF» (Вимкнено)/ «1»/ «2»/ «3».

■ Loudness

Встановлення об'єму тонкомпенсації високих та низьких частот.

“OFF” (вимкнено), “Low” (низький), “High” (високий)

Місце прослуховування/ DTA

Відрегулюйте час затримки звуку таким чином, щоб динаміки, розташовані ближче до вибраного крісла, мали більший час затримки і звук від усіх динаміків надходить до слухача одночасно.

1 Натисніть кнопку **MENU**.

➤ З'являється меню, що спливає.

2 Торкніться **Audio**.

➤ З'явиться екран Audio (Аудіо).

3 Торкніться **Position/DTA**.



4 Виберіть місце прослуховування з таких варіантів: **Front R** (передній правий), **Front L** (передній лівий), **Front All** (всі передні) та **All**.

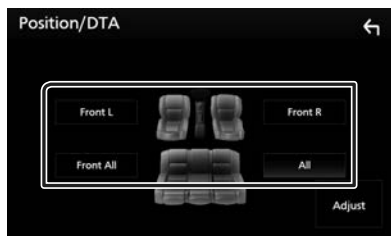

Управління положенням DTA

Можна детально скоректувати своє розташування як слухача.

1 Торкніться **Adjust**.

2 Торкніться **Delay**.

3 Торкайтеся ◀ або ▶, щоб відрегулювати час затримки вибраного динаміка.

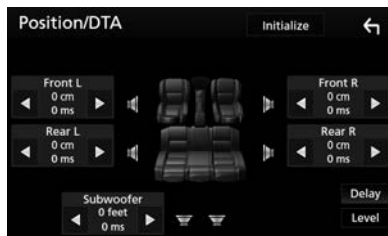

4 Торкніться **Level**.

5 Торкайтеся ◀ або ▶, щоб відрегулювати рівень звуку вибраного динаміка.

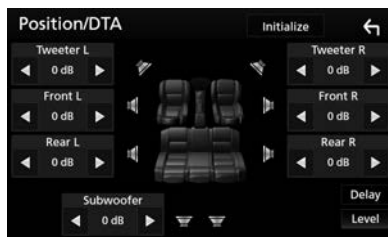

ПРИМІТКА

- Щоб повернутися до початкових налаштувань затримки та рівня, торкніться **Initialize** та **YES** на екрані підтвердження.

Пульт дистанційного керування

Цим пристроєм можна управляти за допомогою пульта дистанційного керування KNA-RCDV331 (факультативне додаткове обладнання).

Перемикання режиму роботи

Установіть його перемикач робочого режиму на «DVD».

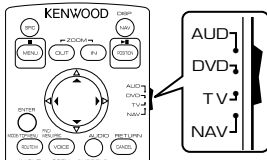

Функції кнопок пульта

- Направте пульт дистанційного керування безпосередньо на датчик на лицьовій панелі.
- УНИКАЙТЕ потрапляння на дистанційний датчик сильного освітлення (прямих променів сонця або штучного освітлення).

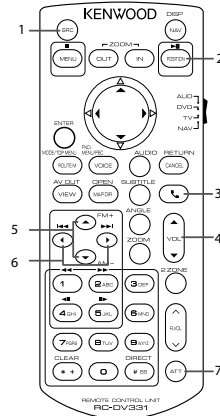

1 SRC	Перемикання на джерело, з якого здійснюватиметься відтворення.
2 ► 	Відтворення чи пауза.
3 📞	Відповідь на дзвінок при наявності вхідного дзвінка.
4 VOL ▲ ▼	Регулювання гучності.
5 FM+ AM-	Вибір папки для відтворення. Коли джерелом є тюнер, виберіть смугу частот FM/AM для прийому.
6 ◀▶	Вибір доріжки або файлу для відтворення. Коли джерелом є тюнер, ця кнопка перемикає станції радіомовлення, які приймаються пристроєм.
7 ATT	Вимкнення/увімкнення звуку
- Інше	Не використовується.

Підключення/Установка

Дії перед встановленням

Перед встановленням цього пристрою слід подбати про дотримання наступних заходів безпеки.

▲ ПОПЕРЕДЖЕННЯ

- Електричний контакт проводу запалювання (червоний) та проводу акумулятора (жовтий) з шасі автомобіля (маса), може викликати коротке замикання, що в свою чергу може призвести до пожежі. Слід завжди під'єднувати ці проводи до джерела живлення за допомогою блоків плавких запобіжників.
- Забороняється вилучати запобіжники з кола проводу запалювання (червоний) та проводу акумулятора (жовтий). Джерело живлення слід під'єднувати до цих проводів через запобіжники.

▲ УВАГА

- Цей пристрій встановлюється в консолі автомобіля. Забороняється торкатися металевих деталей цього пристрою під час його роботи та впродовж невеликого проміжку часу після його використання. Металеві деталі, зокрема корпус та радіатор охолодження, сильно нагріваються.

ПРИМІТКА

- Встановлення та підключення цього пристрою потребує певних знань та навичок. З міркувань безпеки слід доручити роботи по встановленню та під'єднанню пристрою професіоналам.
- Пристрій слід заземлити до негативного виводу джерела живлення 12 В постійного струму.
- Забороняється встановлювати пристрій в місцях, куди потрапляє пряме сонячне проміння, а також там, де спостерігається підвищена температура або вологість. Крім того, слід уникати місць з високим рівнем запилення або можливістю потрапляння води.
- Не використовуйте власні гвинти. Використовуйте лише гвинти, що входять до комплекту пристрою. Використання гвинтів іншого типу може призвести до пошкодження пристрою.
- Якщо живлення не ВМИКАЄТЬСЯ (Відображається повідомлення: «There is

an error in the speaker wiring. Please check the connections». (Несправність у проводці динаміка. Будь ласка, перевірте з'єднання.) Можливо, виникло коротке замикання проводки динаміка або провід динаміка торкнувся шасі автомобіля, активізувавши функцію захисту. Тому потрібно перевірити провід динаміка.

- Якщо замок запалювання автомобіля не має положення АСС, підключіть проводи, призначені для підключення до замка запалювання, до джерела живлення, яке вмикається і вимикається при повороті ключа запалювання. Якщо підключити провід запалення до джерела живлення, що не відключається, наприклад до проводу батареї, акумуляторна батарея може розрядитися.
- Якщо на консолі є кришка, потрібно встановити пристрій таким чином, щоб передня панель не вдарялася об кришку під час закривання та відкривання.
- У разі перегорання запобіжника спочатку переконайтеся, що проводи не торкаються та не спричиняють коротке замикання, потім замініть старий запобіжник на запобіжник із таким самим номіналом.
- Ізолюйте не підключені кабелі за допомогою вінілової стрічки або подібного матеріалу. Щоб запобігти короткому замиканню, не знімайте захисних ковпачків з кінців не підключених кабелів та роз'ємів.
- Правильно підключіть проводи динаміків до клем, яким вони відповідають. Апарат може пошкодитися чи не працювати у разі розділення ⊖ проводів або їх заземлення на будь-яку металічну деталь в автомобілі.
- Якщо до системи підключаються лише два динаміки, приєднайте роз'єми до обох передніх вихідних клем або до обох задніх вихідних клем (не змішуйте передні й задні). Наприклад, якщо приєднати роз'єм ⊕ лівого динаміка до передньої вихідної клемі, не приєднуйте роз'єм ⊖ до задньої вихідної клемі.
- Після встановлення системи перевірте правильність роботи на автомобілі гальмівних ліктарів, вказівників повороту, склоочисників тощо.
- Встановлюйте пристрій під кутом не більше 30°.
- Встановлюючи апарат у транспортний засіб, не тисніть сильно на поверхню панелі. Це може стати причиною подряпин на поверхні апарата, його пошкодження або навіть повного псування.

- Якщо поблизу Bluetooth-антени знаходяться металеві предмети, прийом може погіршитися.

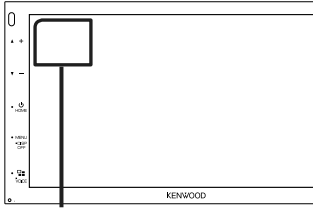

Блок антени Bluetooth

■ Приладдя, що поставляється в комплекті, для установки

①	 (3 м)	x1
②		x2
③		x1
④	Подовжуючий кабель паркування (2 м)	x1
⑤		x1

■ Порядок установки

- 1) Щоб уникнути короткого замикання, вийміть ключ із замка запалення та від'єднайте клему \ominus акумуляторної батареї.
- 2) Правильно з'єднайте входи та виходи кожного пристрою.
- 3) Підключіть роз'єм ISO до приладу.
- 4) Установіть апарат в автомобілі.
- 5) Знов підключіть клему \ominus акумулятора.
- 6) Виконайте початкове налаштування. Див. **Початкове налаштування (Стор. 6)**.

Установка пристрою

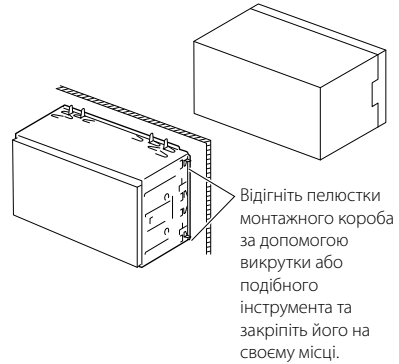

■ Декоративна панель

- 1) Прикладіть додаткове обладнання ③ до пристрою.

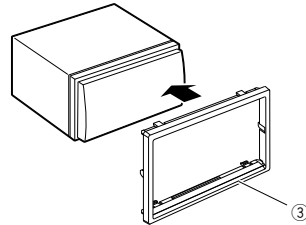

■ Мікрофон

- 1) Перевірте, в якому положенні встановлено мікрофон (додаткове обладнання ①).
- 2) Очистіть поверхню встановлення.
- 3) Зніміть захисну плівку з клейкої сторони мікрофона (додаткове обладнання ①) та приклейте мікрофон до потрібного місця, як показано нижче.
- 4) Прокладіть кабель мікрофона до апарата та зафіксуйте його в кількох місцях стрічкою або чимось подібним.
- 5) Відрегулюйте положення мікрофона (додаткове обладнання ①) відносно водія.

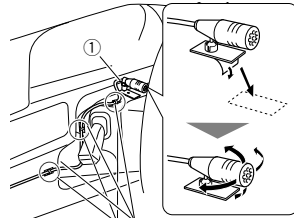

Закріпіть кабель за допомогою клейкої стрічки, доступної в торгівельній мережі.

ПРИМІТКА

- Переставте фіксатори, якщо потрібно.

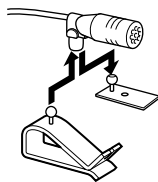

Знімання декоративної панелі

- 1) Використовуйте знімальний ключ (додаткове обладнання ⑤), щоб підняти чотири виступи (два з лівого боку, два з правого боку).

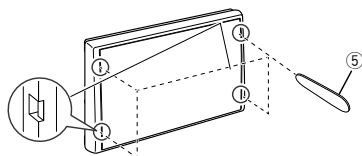

- 2) Потягніть декоративну панель вперед.

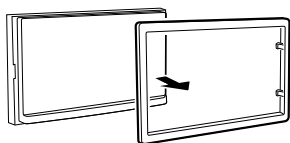

Демонтаж пристрою

- 1) Зніміть декоративну панель, як вказано у кроці 1 "Знімання декоративної панелі".
- 2) Вставте знімальний ключ (додаткове обладнання ②) глибоко в паз, як показано на малюнку. (Виступ на кінчику ключей має бути звернений в бік пристрою.)

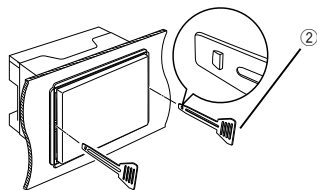

- 3) Закріпіть вставлений знімальний ключ і вставте інший знімальний ключ у паз.

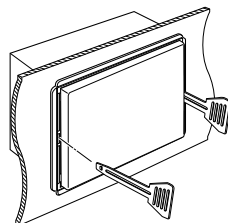

- 4) Витягніть пристрій.

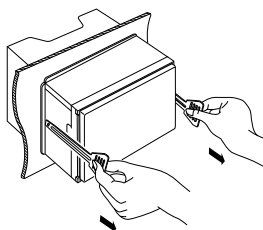

ПРИМІТКА

- Під час виймання будьте обережними, щоб не поранитися скріплючими гвинтами знімальних ключів.

- 5) Повністю вийміть апарат руками, обережно, щоб його не кинути.

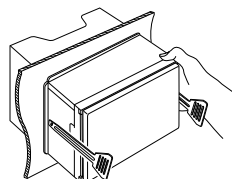

Підключення кабелів до роз'ємів

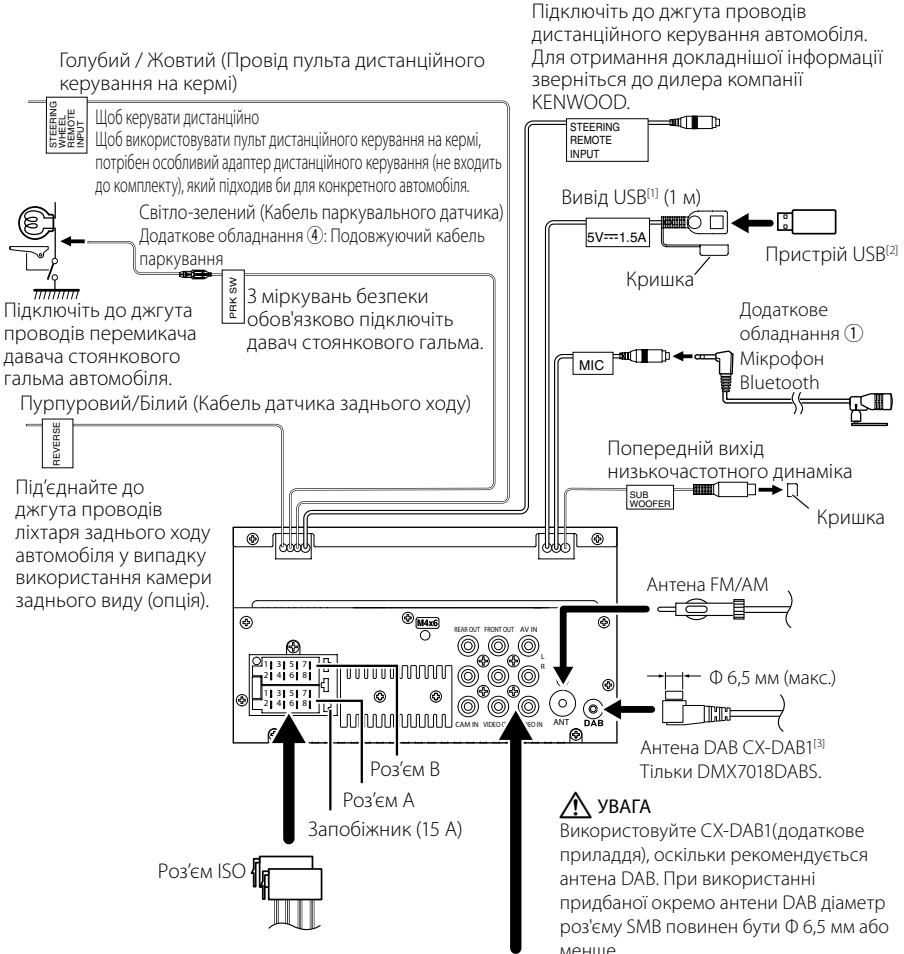

[1] Максимальний струм живлення USB: 5 В постійного струму = 1,5 А

[2] Продається окремо

[3] Додаткове обладнання

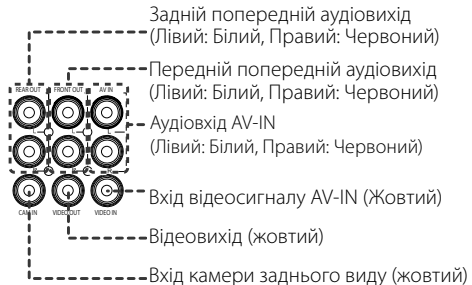

Інструкція з використання функції роз'єм ISO

Контакт	Колір і функція	
A-4	Жовтий	Батарея
A-5	Синій/Білий ^[1]	Керування живленням
A-6	Помаранчевий/білий	Освітлення
A-7	Червоний	Запалювання (ACC)
A-8	Чорний	З'єднання заземлення (маса)
B-1/ B-2	Пурпурний (+) / Пурпурний/Чорний (-)	Задній правий
B-3/ B-4	Сірий (+) / Сірий/Чорний (-)	Передній правий
B-5/ B-6	Білий (+) / Білий/Чорний (-)	Передній лівий
B-7/ B-8	Зелений (+) / Зелений/чорний (-)	Задній лівий

^[1] Макс. 300 мА, 12 В

- Повний опір динаміка: 4-8 Ом

⚠ УВАГА

Перш ніж підключати роз'єми ISO, що є в продажу, до пристрою, перевірте таку умову:

- Переконайтеся, що призначення контактів роз'єму відповідають пристрою KENWOOD.
- Приділіть особливу увагу проводу живлення.
- Якщо провід акумулятора та провід запалення не узгоджені, тоді змініть їх відповідно до призначення.
- Якщо автівка не має проводу запалення, скористуйтеся перехідником, що є в продажу.

Підключення iPod/iPhone/Android

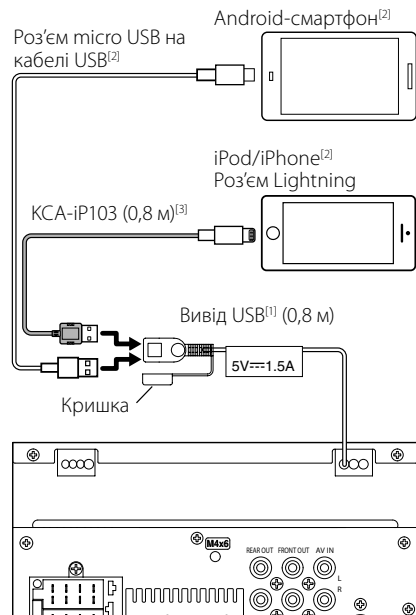

^[1] Максимальний струм джерела живлення для iPod/iPhone : пост. струм 5 В \equiv 1,5 А

^[2] Продається окремо

^[3] Додаткове обладнання

Пошук та усунення несправностей

Неполадки та рішення

У разі виникнення ускладнень радимо спочатку ознайомитися з наступною таблицею. Можливо, це допоможе виявити проблему та знайти спосіб її усунення.

ПРИМІТКА

- Деякі з функцій апарата можуть відключатися під час його настройки.
- Те, що видається несправністю апарата, може бути просто результатом помилки чи перебою.

Інформація щодо налаштування

- **Не вдається настроїти динамік низьких частот.**
- **Не вдається встановити фазу динаміка низьких частот.**
- **Відсутній вихідний сигнал із низькочастотного динаміка.**
- **Не вдається настроїти фільтр низьких частот.**
- **Не вдається настроїти фільтр високих частот.**

Не ввімкнений низькочастотний динамік.

- Увімкніть низькочастотний динамік. Див. **Налаштування динаміків/кросовера (Стор. 42)**.

Про операції зі звуком

Низька якість приймання радіосигналу.

Антену автомобіля не видовжена.

- Витягніть антену на всю довжину.
- Не приєднаний провід управління антеною.
- Правильно під'єднайте провід управління антеною. Див. **Підключення кабелів до роз'ємів (Стор. 51)**.

Не вдається вибрати папку.

Увімкнено функцію відтворення у випадковому порядку.

- Вимкніть функцію відтворення у випадковому порядку.

Під час відтворення аудіофайлу пропадає звук.

Диск записувався при несприятливих для цього умовах.

- Знову запишіть файл або скористайтеся іншим накопичувачем USB.

Інше

Не чути звуку давача дотикання.

Використовується гніздо попереднього виходу.

- Звук давача дотикання не може відтворюватися з попереднього виходу.

Повідомлення про помилки

Якщо не вдається правильно керувати пристроєм, причина неполадки відображається на дисплеї у вигляді повідомлення.

No Device (пристрій USB)

USB-пристрій вибрано в якості джерела, хоча жодний USB-пристрій не підключено.

- Змініть джерело на будь-яке інше, окрім USB-пристрою/iPod. Підключіть USB-пристрій і змініть джерело на USB-пристрій знову.

Disconnected (iPod, аудіоплеєр Bluetooth)

iPod/аудіопрогравач із Bluetooth вибрано в якості джерела, хоча жодний iPod/аудіопрогравач із Bluetooth не підключений.

- Виберіть джерело, відмінне від USB чи Bluetooth. Підключіть iPod/аудіопрогравач із Bluetooth і змініть джерело на iPod/Bluetooth знову.

No Media File

У підключеному USB-пристрої немає аудіофайлів, які можна відтворювати. Відтворювався носій без даних, які може відтворювати цей апарат.

- Див. розділ **Носії даних та файли, сумісні з даним пристроєм (Стор. 54)** та спробуйте підключити інший пристрій USB.

Додаток

Носії даних та файли, сумісні з даним пристроєм

Цей пристрій дозволяє відтворювати дані з різних носіїв, а також різноманітні файли.

■ Інформація щодо файлів

Пристрій підтримує такі типи аудіо- та відеофайлів.

■ Відтворювані аудіофайли

	Формат	Швидкість передавання даних	Частота дискретизації	Контрольна сума
AAC-LC (.m4a)	MPEG2/4 AAC LC HE-AAC(V1,V2)	8 – 320 кбіт/с, змінна швидкість передавання даних	16 – 48 кГц	16 бітів
MP3 (.mp3)	MPEG 1/2 Audio Layer 3	8 – 320 кбіт/с, змінна швидкість передавання даних	16 – 48 кГц	16 бітів
WMA (.wma)	Профіль L3 стандарту Windows Media Audio (Версія 7,8,9)	8 – 320 кбіт/с	16 – 48 кГц	16 бітів
Linear PCM (WAVE) (.wav)	Формат WAV RIFF	–	16 – 192 кГц	16/24 біти
FLAC (.flac)	flac	–	16 – 192 кГц	16/24 біти
Vorbis (.ogg)	vorbis	Змінна швидкість передавання даних	16 – 48 кГц	16 бітів

ПРИМІТКА

- WMA та AAC з DRM не підтримуються.
- Незважаючи на сумісність із згаданими стандартами аудіофайлів, їх відтворення може бути неможливим у зв'язку з особливостями пристрою або типом чи станом носія чи пристрою.

■ Прийнятні відеофайли

	Профіль	Макс. розмір зображення	Макс. швидкість передавання даних	Аудіоформат
MPEG-1 (.mpg, .mpeg)	–	352 × 240, 352 × 288	1,5 Мбіт/с	MPEG Audio Layer 2
MPEG-2 (.mpg, .mpeg)	MP@ML	720 × 480, 720 × 576	8 Мбіт/с	MPEG Audio Layer 2
H.264/MPEG-4 AVC (.mp4, .m4v, .avi, .flv)	Baseline Profile, Main Profile	1 920 × 1 080 (30 кадр./с)	8 Мбіт/с	MP3, AAC
MPEG-4 (.mp4, .avi)	Advanced Simple Profile	1 920 × 1 080 (30 кадр./с)	8 Мбіт/с	MP3, AAC
WMV (.wmv)	Main Profile	1 920 × 1 080 (30 кадр./с)	8 Мбіт/с	WMA
MKV (.mkv)	Формат відео відповідає стандартам H.264/MPEG-4 AVC, MPEG-4			MP3, AAC

■ Обмеження, передбачені для структури файлів і папок

	Пристрій USB
Максимальна кількість рівнів папок	8
Максимальна кількість файлів (в папці)	999
Максимальна кількість папок (в папці)	9999
Максимальна кількість папок (на пристрої)	–

ПРИМІТКА

- Можна ввести ім'я папки та ім'я файлу розміром 255 або менше однокбайтових символів.
- Якщо ім'я папки починається з крапки (.), файли з такої папки не відтворюються.

Технічні характеристики

■ Блок монітора

Розмір картинки

- : ширина 6,75 дюйма (по діагоналі)
- : 151,8 мм (Ш) x 79,7 мм (В)

Система відображення

- : Панель TN LCD

Система керування

- : Активна матриця TFT

Кількість пікселів

- : 1 152 000 (800 Ш x 480 В x RGB)

Ефективні пікселі

- : 99,99 %

Розміщення пікселів

- : Розміщення смугами RGB

Підсвічування

- : світлодіодне

■ Блок USB-інтерфейсу

Стандарт USB

- : USB 2.0 High Speed

Файлова система

- : FAT 16/ 32, NTFS

Максимальна сила струму від джерела живлення

- : 5 В постійного струму  1,5 А

Цифро-аналоговий конвертер

- : 24-бітний

Аудіодекодер

- : MP3/ WMA/ AAC/ WAV/ FLAC

Відеодекодер

- : MPEG1/ MPEG2/ MPEG4/ WMV/ H.264/ MKV

Частотна відповідь

- 192 кГц: 20 – 20 000 Гц
- 96 кГц: 20 – 20 000 Гц
- 48 кГц: 20 – 20 000 Гц
- 44,1 кГц: 20 – 20 000 Гц

Загальне гармонічне спотворення

- : 0,0001 % (1 кГц)

Відношення сигнал/шум (дБ)

- : 88 дБ

Динамічний діапазон

- : 87 дБ

■ Розділ Bluetooth

Технологія

- : Bluetooth версії 4.1

Частота

- : 2,402 – 2,480 ГГц

Потужність на виході

- : + 4 дБм (МАКС.), 0 дБм (СЕРЕДНЄ), Режим по потужності 2

Максимальна відстань забезпечення зв'язку

- : Лінія прямої видимості прибіл. 10 м (32,8 фута)

Аудіокодек

- : SBC/AAC

Профіль (підтримка багатопрофільності)

- HFP (Профіль Hands Free («Вільні руки»))
- SPP (Профіль послідовного порту)
- A2DP (Розширений профіль розповсюдження аудіо)
- AVRCP (Профіль дистанційного керування аудіо/відео)
- PBAP (Профіль доступу до телефонної книги)

■ Блок DSP

Графічний еквалайзер

Діапазони: 13 діапазонів

Частота (ДІАПАЗОН 1 – 13)

- : 62,5/ 100/ 160/ 250/ 400/ 630/ 1к/ 1,6к/ 2,5к/ 4к/ 6,3к/ 10к/ 16к Гц

Gain (Підсилення)

- : -9/-8/-7/-6/-5/-4/-3/-2/-1/0/1/2/3/4/5/6/7/8/9 дБ

Двосмуговий кросовер

Фільтр високих частот

Частота: Без фільтрації, 30/40/50/60/70/80/90/100/120/150/180/220/250 Гц

Крутість: - 6/- 12/- 18/- 24 дБ/октаву.

Фільтр низьких частот

Частота: 30/ 40/ 50/ 60/ 70/ 80/ 90/ 100/ 120/ 150/ 180/ 220/ 250 Гц, без фільтрації

Крутість: - 6/- 12/- 18/- 24 дБ/октаву.

Позиція

Передні / задні / низькочастотний динамік (затримка)

- : 0 – 6,1 м (Крок 0,01 м)

Gain (Підсилення)

- : -8 – 0 дБ

Рівень низькочастотного динаміка

- : - 40 – + 6 дБ

■ Секція DAB (DMX7018DABS)

Частотний діапазон

Діапазон III: 174,928 – 239,200 (МГц)

Чутливість

- : -98 дБ

Відношення сигнал/шум (дБ)

- : 82 дБ

■ Секція роз'єму цифрової антени (DMX7018DABS)

Тип роз'єму
: 5MB

Вихідна напруга (11 – 16V)
: 14,4 В

Максимальний струм
: < 100 мА

■ Блок FM-приймача

Діапазон частот (крок)
: 87,5 МГц – 108,0 МГц (50 кГц)

Мінімальна чутливість (сигнал/шум: 26 дБ)
: 13,2 дБфмВт (1,3 мкВ/75 Ом)

Чутливість приймача при заданому співвідношенні сигнал/шум (сигнал/шум: 46 дБ)
: 19,2 дБф (2,5 мкВ/75 Ом)

Частотна відповідь
: 30 Гц — 15 кГц

Відношення сигнал/шум (дБ)
: 70 дБ (Моно)

Вибірність (± 400 кГц)
: Більш ніж 80 дБ

Перехідне затухання між стереоканалами
: 37 дБ (1 кГц)

■ Блок АМ-приймача

Діапазон частот (крок)
СВ: 531—1611 кГц (9 кГц)

Мінімальна чутливість
СВ: 44,7 мкВ

■ Блок відео

Кольорова система зовнішнього відеовходу
: NTSC/PAL

Рівень зовнішнього відеовходу (роз'єм RCA)
: 1 Вp-p/75 Ом

Макс. рівень вхідного аудіосигналу (роз'єм RCA)
: 2 В / 25 кОм

Рівень вихідного відеосигналу (роз'єми RCA)
: 1 Вp-p/75 Ом

■ Блок аудіо

Максимальна потужність (передні й задні динаміки)
: 50 Вт × 4

Типова вихідна потужність (передні та задні динаміки)

Загальна потужність у всьому діапазоні частот (при сумарному коефіцієнті гармонік менше 1%)
: 21 Вт × 4

Смуга робочих частот
: 20 – 20 000 Гц

Рівень на передвиході (В)
: 4 В/ 10 кОм

Повний опір передвиходу
: ≤ 1,3 кОм

Повний опір динаміка
: 4 – 8 Ω

■ Загальні операції

Робоча напруга
: 14,4 В (дозволяється 10,5 – 16 В)

Максимальне споживання струму
: 15 А

Габарити монтажу (Ш × В × Г)
: 182 × 112 × 75 мм

Діапазон робочих температур
: -10 °С – + 60 °С

Маса
: 1,3 кг

ПРИМІТКА

- Хоча в рідкокристалічній панелі 99,99 % або навіть більше ефективних пікселів, 0,01 % пікселів можуть не світитися взагалі або світитися неналежним чином.

Технічні характеристики можуть бути змінені без попереднього повідомлення.

Інформація про пристрій

■ Авторські права

- Текстова торгова марка та логотипи Bluetooth® є зареєстрованими торговими марками компанії Bluetooth SIG, Inc., тому будь-яке використання цих торгових марок корпорацією JVC KENWOOD здійснюється відповідно до ліцензії. Інші товарні знаки та торгові марки належать відповідним власникам.
- The "AAC" logo is a trademark of Dolby Laboratories.
- Use of the Made for Apple badge means that an accessory has been designed to connect specifically to the Apple product(s) identified in the badge, and has been certified by the developer to meet Apple performance standards. Apple is not responsible for the operation of this device or its compliance with safety and regulatory standards. Please note that the use of this accessory with an Apple product may affect wireless performance.
- Apple, iPhone, iPod, iPod touch, and Lightning are trademarks of Apple Inc., registered in the U.S. and other countries.
- Apple, Siri, Apple CarPlay and Apple CarPlay logo are trademarks of Apple Inc., registered in the U.S. and other countries.
- Android, Android Auto, Google Play and other marks are trademarks of Google Inc.
- THIS PRODUCT IS LICENSED UNDER THE AVC PATENT PORTFOLIO LICENSE FOR THE PERSONAL USE OF A CONSUMER OR OTHER USES IN WHICH IT DOES NOT RECEIVE REMUNERATION TO (i) ENCODE VIDEO IN COMPLIANCE WITH THE AVC STANDARD ("AVC VIDEO") AND/OR (ii) DECODE AVC VIDEO THAT WAS ENCODED BY A CONSUMER ENGAGED IN A PERSONAL ACTIVITY AND/OR WAS OBTAINED FROM A VIDEO PROVIDER LICENSED TO PROVIDE AVC VIDEO. NO LICENSE IS GRANTED OR SHALL BE IMPLIED FOR ANY OTHER USE. ADDITIONAL INFORMATION MAY BE OBTAINED FROM MPEG LA, L.L.C. SEE [HTTP://WWW.MPEGLA.COM](http://www.MPEGLA.COM)
- THIS PRODUCT IS LICENSED UNDER THE MPEG-4 VISUAL PATENT PORTFOLIO LICENSE FOR THE PERSONAL AND NON-COMMERCIAL USE OF A CONSUMER FOR (i) ENCODING VIDEO IN COMPLIANCE WITH THE MPEG-4 VISUAL STANDARD ("MPEG-4 VIDEO") AND/OR (ii) DECODING MPEG-4 VIDEO THAT WAS ENCODED BY A CONSUMER ENGAGED IN A PERSONAL AND NON-COMMERCIAL ACTIVITY AND/OR WAS OBTAINED FROM A VIDEO PROVIDER LICENSED BY MPEG LA TO PROVIDE MPEG-4 VIDEO. NO LICENSE IS GRANTED OR SHALL BE IMPLIED FOR ANY OTHER USE. ADDITIONAL INFORMATION INCLUDING THAT RELATING TO PROMOTIONAL, INTERNAL AND COMMERCIAL USES AND LICENSING MAY BE OBTAINED FROM MPEG LA, LLC. SEE [HTTP://WWW.MPEGLA.COM](http://www.MPEGLA.COM).
- THIS PRODUCT IS LICENSED UNDER THE VC-1 PATENT PORTFOLIO LICENSE FOR THE PERSONAL AND NON-

COMMERCIAL USE OF A CONSUMER TO (i) ENCODE VIDEO IN COMPLIANCE WITH THE VC-1 STANDARD ("VC-1 VIDEO") AND/OR (ii) DECODE VC-1 VIDEO THAT WAS ENCODED BY A CONSUMER ENGAGED IN A PERSONAL AND NON-COMMERCIAL ACTIVITY AND/OR WAS OBTAINED FROM A VIDEO PROVIDER LICENSED TO PROVIDE VC-1 VIDEO. NO LICENSE IS GRANTED OR SHALL BE IMPLIED FOR ANY OTHER USE. ADDITIONAL INFORMATION MAY BE OBTAINED FROM MPEG LA, L.L.C. SEE [HTTP://WWW.MPEGLA.COM](http://www.MPEGLA.COM)

- libFLAC
Copyright (C) 2000,2001,2002,2003,2004,2005,2006,2007,2008,2009 Josh Coalson
Redistribution and use in source and binary forms, with or without modification, are permitted provided that the following conditions are met:
 - Redistributions of source code must retain the above copyright notice, this list of conditions and the following disclaimer.
 - Redistributions in binary form must reproduce the above copyright notice, this list of conditions and the following disclaimer in the documentation and/or other materials provided with the distribution.
 - Neither the name of the Xiph.org Foundation nor the names of its contributors may be used to endorse or promote products derived from this software without specific prior written permission.
- THIS SOFTWARE IS PROVIDED BY THE COPYRIGHT HOLDERS AND CONTRIBUTORS "AS IS" AND ANY EXPRESS OR IMPLIED WARRANTIES, INCLUDING, BUT NOT LIMITED TO, THE IMPLIED WARRANTIES OF MERCHANTABILITY AND FITNESS FOR A PARTICULAR PURPOSE ARE DISCLAIMED. IN NO EVENT SHALL THE FOUNDATION OR CONTRIBUTORS BE LIABLE FOR ANY DIRECT, INDIRECT, INCIDENTAL, SPECIAL, EXEMPLARY, OR CONSEQUENTIAL DAMAGES (INCLUDING, BUT NOT LIMITED TO, PROCUREMENT OF SUBSTITUTE GOODS OR SERVICES; LOSS OF USE, DATA, OR PROFITS; OR BUSINESS INTERRUPTION) HOWEVER CAUSED AND ON ANY THEORY OF LIABILITY, WHETHER IN CONTRACT, STRICT LIABILITY, OR TORT (INCLUDING NEGLIGENCE OR OTHERWISE) ARISING IN ANY WAY OUT OF THE USE OF THIS SOFTWARE, EVEN IF ADVISED OF THE POSSIBILITY OF SUCH DAMAGE.
- libvorbis
Copyright (c) 2002-2008 Xiph.org Foundation
Redistribution and use in source and binary forms, with or without modification, are permitted provided that the following conditions are met:
 - Redistributions of source code must retain the above copyright notice, this list of conditions and the following disclaimer.
 - Redistributions in binary form must reproduce the above copyright notice, this list of conditions and the following disclaimer in the documentation and/or other materials provided with the distribution.

- Neither the name of the Xiph.org Foundation nor the names of its contributors may be used to endorse or promote products derived from this software without specific prior written permission.

THIS SOFTWARE IS PROVIDED BY THE COPYRIGHT HOLDERS AND CONTRIBUTORS "AS IS" AND ANY EXPRESS OR IMPLIED WARRANTIES, INCLUDING, BUT NOT LIMITED TO, THE IMPLIED WARRANTIES OF MERCHANTABILITY AND FITNESS FOR A PARTICULAR PURPOSE ARE DISCLAIMED. IN NO EVENT SHALL THE FOUNDATION OR CONTRIBUTORS BE LIABLE FOR ANY DIRECT, INDIRECT, INCIDENTAL, SPECIAL, EXEMPLARY, OR CONSEQUENTIAL DAMAGES (INCLUDING, BUT NOT LIMITED TO, PROCUREMENT OF SUBSTITUTE GOODS OR SERVICES; LOSS OF USE, DATA, OR PROFITS; OR BUSINESS INTERRUPTION) HOWEVER CAUSED AND ON ANY THEORY OF LIABILITY, WHETHER IN CONTRACT, STRICT LIABILITY, OR TORT (INCLUDING NEGLIGENCE OR OTHERWISE) ARISING IN ANY WAY OUT OF THE USE OF THIS SOFTWARE, EVEN IF ADVISED OF THE POSSIBILITY OF SUCH DAMAGE.

- libogg

Copyright (c) 2002, Xiph.org Foundation
Redistribution and use in source and binary forms, with or without modification, are permitted provided that the following conditions are met:

- Redistributions of source code must retain the above copyright notice, this list of conditions and the following disclaimer.
- Redistributions in binary form must reproduce the above copyright notice, this list of conditions and the following disclaimer in the documentation and/or other materials provided with the distribution.
- Neither the name of the Xiph.org Foundation nor the names of its contributors may be used to endorse or promote products derived from this software without specific prior written permission.

THIS SOFTWARE IS PROVIDED BY THE COPYRIGHT HOLDERS AND CONTRIBUTORS "AS IS" AND ANY EXPRESS OR IMPLIED WARRANTIES, INCLUDING, BUT NOT LIMITED TO, THE IMPLIED WARRANTIES OF MERCHANTABILITY AND FITNESS FOR A PARTICULAR PURPOSE ARE DISCLAIMED. IN NO EVENT SHALL THE FOUNDATION OR CONTRIBUTORS BE LIABLE FOR ANY DIRECT, INDIRECT, INCIDENTAL, SPECIAL, EXEMPLARY, OR CONSEQUENTIAL DAMAGES (INCLUDING, BUT NOT LIMITED TO, PROCUREMENT OF SUBSTITUTE GOODS OR SERVICES; LOSS OF USE, DATA, OR PROFITS; OR BUSINESS INTERRUPTION) HOWEVER CAUSED AND ON ANY THEORY OF LIABILITY, WHETHER IN CONTRACT, STRICT LIABILITY, OR TORT (INCLUDING NEGLIGENCE OR OTHERWISE) ARISING IN ANY WAY OUT OF THE USE OF THIS SOFTWARE, EVEN IF ADVISED OF THE POSSIBILITY OF SUCH DAMAGE.

■ Інформація щодо утилізації старого електричного та електронного обладнання й батарей (стосується країн ЄС, що прийняли системи роздільного збору сміття)

Вироби та батареї з маркуванням даним символом (перекреслений сміттєвий контейнер на колесах) не можуть бути викинутими у якості побутового сміття.

Старе електричне й електронне обладнання та батареї потрібно утилізувати в спеціалізованих пунктах, здатних переробляти подібні речі та їх супутні продукти.

Зверніться до місцевого органу влади за детальною інформацією стосовно розміщення найближчого до вас пункту утилізації.

Належна переробка та утилізація сміття сприяє збереженню ресурсів та запобігає шкідливому впливу на здоров'я людей та навколишнє довкілля.

Зауваження: Символ «Pb» під позначкою для батарей вказує на те, що дана батарея містить свинець.

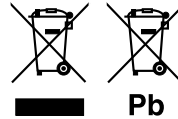

Декларація про Відповідність

Вимогам Технічного Регламенту Обмеження Використання деяких Небезпечних Речовин в електричному та електронному обладнанні (затвердженого Постановою №1057 Кабінету Міністрів України)

Виріб відповідає вимогам Технічного Регламенту Обмеження Використання деяких Небезпечних Речовин в електричному та електронному обладнанні (ТР ОВНР).

Вміст небезпечних речовин у випадках, не обумовлених в Додатку №2 ТР ОВНР:

1. свинець (Pb) – не перевищує 0.1 % ваги речовини або в концентрації до 1000 частин на мільйон;
2. кадмій (Cd) – не перевищує 0.01 % ваги речовини або в концентрації до 100 частин на мільйон;
3. ртуть (Hg) – не перевищує 0.1 % ваги речовини або в концентрації до 1000 частин на мільйон;
4. шестивалентний хром (Cr6+) – не перевищує 0.1 % ваги речовини або в концентрації до 1000 частин на мільйон;
5. полібромбіфеноли (PBВВ) – не перевищує 0.1% ваги речовини або в концентрації до 1000 частин на мільйон;
6. полібромдефенілові ефіри (PBDE) – не перевищує 0.1 % ваги речовини або в концентрації до 1000 частин на мільйон.



Декларація відповідності вимогам Директиви RE 2014/53/ЄС

Декларація відповідності вимогам Директиви щодо обмеження вмісту шкідливих речовин 2011/65/ЄС

Виробник:

JVC KENWOOD Corporation
3-12, Moriyacho, Kanagawa-ku, Yokohama-shi,
Kanagawa 221-0022, JAPAN (ЯПОНІЯ)

Представники ЄС:

JVCKENWOOD Europe B.V.
Amsterdamseweg 37, 1422 AC UITHOORN, The
Netherlands

English

Hereby, JVC KENWOOD declares that the radio equipment DMX7018DABS/ DMX7018BTS is in compliance with Directive 2014/53/EU. The full text of the EU declaration of conformity is available at the following internet address:

Français

Par la présente, JVC KENWOOD déclare que l'équipement radio DMX7018DABS/ DMX7018BTS est conforme à la directive 2014/53/ UE. L'intégralité de la déclaration de conformité UE est disponible à l'adresse Internet suivante :

Deutsch

Hiermit erklärt JVC KENWOOD, dass das Funkgerät DMX7018DABS/ DMX7018BTS der Richtlinie 2014/53/EU entspricht. Der volle Text der EU-Konformitätserklärung steht unter der folgenden Internetadresse zur Verfügung:

Nederlands

Hierbij verklaart JVC KENWOOD dat de radioapparatuur DMX7018DABS/ DMX7018BTS in overeenstemming is met Richtlijn 2014/53/EU. De volledige tekst van de EU-verklaring van overeenstemming is te vinden op het volgende internetadres:

Italiano

Con la presente, JVC KENWOOD dichiara che l'apparecchio radio DMX7018DABS/ DMX7018BTS è conforme alla Direttiva 2014/53/UE. Il testo integrale della dichiarazione di conformità UE è disponibile al seguente indirizzo internet:

Español

Por la presente, JVC KENWOOD declara que el equipo de radio DMX7018DABS/ DMX7018BTS cumple la Directiva 2014/53/EU. El texto completo de la declaración de conformidad con la UE está disponible en la siguiente dirección de internet:

Português

Deste modo, a JVC KENWOOD declara que o equipamento de rádio DMX7018DABS/ DMX7018BTS está em conformidade com a Diretiva 2014/53/UE. O texto integral da declaração de conformidade da UE está disponível no seguinte endereço de internet:

Polska

Niniejszym, JVC KENWOOD deklaruje, że sprzęt radiowy DMX7018DABS/ DMX7018BTS jest zgodny z dyrektywą 2014/53/UE. Pełny tekst deklaracji zgodności EU jest dostępny pod adresem:

Česky

Společnost JVC KENWOOD tímto prohlašuje, že rádiové zařízení DMX7018DABS/ DMX7018BTS splňuje podmínky směrnice 2014/53/ EU. Plný text EU prohlášení o shodě je dostupný na následující internetové adrese:

Magyar

JVC KENWOOD ezennel kijelenti, hogy a DMX7018DABS/DMX7018BTS rádióberendezés megfelel a 2014/53/EU irányelvnek. Az EU konformitási nyilatkozat teljes szövege az alábbi weboldalon érhető el:

Hrvatski

JVC KENWOOD ovim izjavljuje da je radio oprema DMX7018DABS/DMX7018BTS u skladu s Direktivom 2014/53/EU. Cjeloviti tekst deklaracije Europske unije o usklađenosti dostupan je na sljedećoj internet adresi:

Svenska

Härmed försäkrar JVC KENWOOD att radioutrustningen DMX7018DABS/DMX7018BTS är i enlighet med direktiv 2014/53/EU. Den fullständiga texten av EU-försäkran om överensstämmelse finns på följande Internetadress:

Suomi

JVC KENWOOD julistaa täten, että radiolaitte DMX7018DABS/DMX7018BTS on direktiivin 2014/53/EU mukainen. EU-vaatimustenmukaisuusvakuutus löytyy kokonaisuudessaan seuraavasta internet-osoitteesta:

Slovensko

S tem JVC KENWOOD izjavlja, da je radijska oprema DMX7018DABS/DMX7018BTS v skladu z Direktivo 2014/53/EU. Celotno besedilo direktive EU o skladnosti je dostopno na tem spletnem naslovu:

Slovensky

Spoločnosť JVC KENWOOD týmto vyhlasuje, že rádiové zariadenie DMX7018DABS/DMX7018BTS vyhovuje smernici 2014/53/EÚ. Celý text EÚ vyhlásenia o zhode nájdete na nasledovnej internetovej adrese:

Dansk

Herved erklærer JVC KENWOOD, at radioustyret DMX7018DABS/DMX7018BTS er i overensstemmelse med Direktiv 2014/53/EU. EU-overensstemmelseserklæringens fulde ordlyd er tilgængelig på følgende internetadresse:

Norsk

JVC KENWOOD erklærer herved at radioustyret DMX7018DABS/DMX7018BTS er i samsvar med Direktiv 2014/53/EU. Den fullstendige teksten til EU-konformitetserklæringen er tilgjengelig på følgende internettadresse:

Ελληνικά

Με το παρόν, η JVC KENWOOD δηλώνει ότι ο ραδιοεξοπλισμός DMX7018DABS/DMX7018BTS συμμορφώνεται με την Οδηγία 2014/53/ΕΕ. Το πλήρες κείμενο της δήλωσης συμμόρφωσης της ΕΕ είναι διαθέσιμο στην ακόλουθη διεύθυνση στο διαδίκτυο:

Eesti

Käesolevaga JVC KENWOOD kinnitab, et DMX7018DABS/DMX7018BTS raadiovarustus on vastavuses direktiiviga 2014/53/EL. ELi vastavusdeklaratsiooni terviktekst on kättesaadav järgmisel internetiaadressil:

Latviešu

JVC KENWOOD ar šo deklarē, ka radio aparatūra DMX7018DABS/DMX7018BTS atbilst direktīvas 2014/53/ES prasībām. Pilns ES atbilstības deklarācijas teksts ir pieejams šādā tīmekļa adresē:

Lietuviškai

Šiuo JVC KENWOOD pažymi, kad radijo įranga DMX7018DABS/DMX7018BTS atitinka 2014/53/EB direktyvos reikalavimus. Visą EB direktyvos atitikties deklaracijos tekstą galite rasti šiuo internetiniu adresu:

Malti

B'dan, JVC KENWOOD jiddikjara li t-tagħmir tar-radju DMX7018DABS/DMX7018BTS huwa konformi mad-Direttiva 2014/53/UE. It-test kollu tad-dikjarazzjoni ta' konformità huwa disponibbli fl-indirizz intranet li ġejj:

Українська

Таким чином, компанія JVC KENWOOD заявляє, що радіообладнання DMX7018DABS/DMX7018BTS відповідає Директиві 2014/53/EU. Повний текст декларації про відповідність ЄС можна знайти в Інтернеті за такою адресою:

Türkçe

Burada, JVC KENWOOD DMX7018DABS/DMX7018BTS radyo ekipmanının 2014/53/AB Direktifine uygun olduğunu bildirir. AB uyumluluk deklarasyonunun tam metni aşağıdaki internet adresinde mevcuttur.

Русский

JVC KENWOOD настоящим заявляет, что радиооборудование DMX7018DABS/DMX7018BTS соответствует Директиве 2014/53/EU. Полный текст декларации соответствия ЕС доступен по следующему адресу в сети Интернет:

Limba română

Prin prezenta, JVC KENWOOD declară că echipamentul radio DMX7018DABS/DMX7018BTS este în conformitate cu Directiva 2014/53/UE. Textul integral al declarației de conformitate UE este disponibil la următoarea adresă de internet:

Български език

С настоящото JVC KENWOOD декларира, че радиооборудването на DMX7018DABS/DMX7018BTS е в съответствие с Директива 2014/53/ЕС. Пълният текст на ЕС декларацията за съответствие е достъпен на следния интернет адрес:

KENWOOD