

# KENWOOD

## DMX7018DABS DMX7018BTS

ΘΘΟΝΗ ΜΕ ΔΕΚΤΗ  
ΕΓΧΕΙΡΙΔΙΟ ΟΔΗΓΙΩΝ ΧΡΗΣΗΣ

JVC KENWOOD Corporation

- Ενημερωμένες πληροφορίες (το πιο πρόσφατο Εγχειρίδιο Χρήσης κλπ.) είναι διαθέσιμες από τη διεύθυνση <http://www.kenwood.com/cs/ce/>.



# Περιεχόμενα

## **Πριν τη χρήση 4**

Προληπτικά μέτρα .....	4
Πώς διαβάζεται αυτό το εγχειρίδιο .....	4

## **Βασικές λειτουργίες 5**

Λειτουργίες των πλήκτρων στην πρόσοψη .....	5
Ενεργοποίηση της μονάδας .....	5
Αρχικές Ρυθμίσεις .....	6
Ρύθμιση της έντασης .....	7
Χειρισμός οθόνης αφής .....	7
Περιγραφές οθόνης HOME .....	8
Περιγραφές οθόνης επιλογής πηγής .....	8
Περιγραφές οθόνης ελέγχου πηγής .....	10
Αναδυόμενο μενού .....	11
Οθόνη λίστας .....	12

## **APPS-Android Auto™/ Apple CarPlay 13**

Λειτουργία Apple CarPlay .....	13
Λειτουργία Android Auto™ .....	14
Κατοπτρισμός .....	15

## **iPod/iPhone 16**

Προετοιμασία .....	16
Βασική Λειτουργία iPod/iPhone .....	16
Λειτουργία αναζήτησης .....	17

## **USB 18**

Συνδέοντας μια συσκευή USB .....	18
Βασική Λειτουργία USB .....	18
Λειτουργία αναζήτησης .....	20

## **Ραδιόφωνο 21**

Βασική λειτουργία ραδιοφώνου .....	21
Λειτουργία μνήμης .....	22
Επιλογή λειτουργίας .....	22
Πληροφορίες Κίνησης .....	23
Ρυθμίσεις Ραδιοφώνου .....	23

## **DAB 24**

Βασική Λειτουργία DAB .....	24
Αποθήκευση Υπηρεσίες στη Μνήμη Προεπιλογών .....	25
Επιλογή λειτουργίας .....	25
Πληροφορίες Κίνησης .....	26
Ρύθμιση DAB .....	27

## **Έλεγχος Bluetooth 28**

Πληροφορίες για χρήση συσκευών Bluetooth® .....	28
Καταχώριση από τη συσκευή Bluetooth .....	29
Ρύθμιση Bluetooth .....	29
Αναπαραγωγή συσκευής ήχου Bluetooth .....	30
Χρήση μονάδας Hands-Free .....	32

## **Άλλες Εξωτερικές Συσκευές 36**

Κάμερας Προβολής .....	36
Εξωτερικές συσκευές αναπαραγωγής ήχου/ βίντεο—AV-IN .....	37

## **Πραγματοποίηση ρυθμίσεων 38**

Ρύθμιση οθόνης απεικόνισης .....	38
Ρύθμιση συστήματος.....	38
Ρύθμιση Διεπαφής Χρήστη.....	39
Ειδικές Ρυθμίσεις .....	39
Ρύθμιση οθόνης.....	40
Ρύθμιση AV .....	41

## **Έλεγχος ήχου 42**

Ρύθμιση Ηχείου/ Χ'over .....	42
Έλεγχος γενικού ήχου .....	43
Έλεγχος ισοσταθμιστή.....	44
Αντιστάθμιση Έντασης Ήχου .....	45
Εφέ Ήχου .....	45
Θέση Ακρόασης/ DTA .....	46

## **Τηλεχειριστήριο 47**

Λειτουργίες των πλήκτρων του τηλεχειριστηρίου.....	47
---	----

## **Σύνδεση/Εγκατάσταση 48**

Πριν την τοποθέτηση.....	48
Εγκαθιστώντας τη μονάδα.....	49

## **Αντιμετώπιση Προβλημάτων 53**

Προβλήματα και λύσεις.....	53
Μηνύματα σφάλματος.....	53

## **Παράρτημα 54**

Αναπαραγόμενα μέσα και αρχεία.....	54
Προδιαγραφές.....	55
Σχετικά με αυτή τη μονάδα.....	57

## Πριν τη χρήση

### Προληπτικά μέτρα

#### ▲ ΠΡΟΕΙΔΟΠΟΙΗΣΕΙΣ

##### ■ Για την αποφυγή πρόκλησης τραυματισμού ή φωτιάς, λάβετε τα παρακάτω προληπτικά μέτρα:

- Για να αποφευχθεί η πιθανότητα πρόκλησης βραχυκυκλώματος, μην τοποθετείτε ή αφήνετε ποτέ μεταλλικά αντικείμενα (όπως κέρματα ή μεταλλικά εργαλεία) μέσα στη μονάδα.
- Μην κοιτάζετε ή στρέψετε τα μάτια σας παρατεταμένα στην οθόνη της μονάδας, όταν οδηγείτε.
- Εάν αντιμετωπίσετε προβλήματα κατά την εγκατάσταση, συμβουλευθείτε τον τοπικό αντιπρόσωπο της KENWOOD.

##### ■ Προληπτικά μέτρα για τη χρήση της μονάδας

- Όταν αγοράζετε προαιρετικά αξεσουάρ, απευθυνθείτε στον τοπικό αντιπρόσωπο της KENWOOD, για να βεβαιωθείτε ότι μπορούν να λειτουργήσουν με το μοντέλο σας και στην περιοχή σας.
- Μπορείτε να επιλέξετε τη γλώσσα απεικόνισης των μενού, των ετικετών αρχείων ήχου κλπ. Βλέπε **Ρύθμιση Διεπαφής Χρήστη (Σελ. 39)**.
- Το Σύστημα Ραδιοφωνικών Πληροφοριών ή το Σύστημα Εκπομπής Ραδιοφωνικών Πληροφοριών δεν λειτουργεί σε περιοχές, στις οποίες η υπηρεσία αυτή δεν υποστηρίζεται από κανένα σταθμό εκπομπής.

##### ■ Προστασία της οθόνης

- Για να προστατέψετε την οθόνη από τυχόν ζημιά, μη χρησιμοποιείτε στην οθόνη στυλό ή παρόμοια αντικείμενα με αιχμηρή μύτη.

##### ■ Καθαρισμός της μονάδας

- Εάν στην πρόσοψη της μονάδας υπάρχουν λεκέδες, καθαρίστε τους με ένα στεγνό, μαλακό πανί, όπως π.χ. ένα πανί σιλικόνης. Εάν στην πρόσοψη υπάρχουν έντονοι λεκέδες, καθαρίστε τους λεκέδες με ένα πανί με ουδέτερο καθαριστικό και στη συνέχεια σκουπίστε την πρόσοψη με ένα καθαρό, μαλακό και στεγνό πανί.

#### ΣΗΜΕΙΩΣΗ

- Ο ψεκασμός καθαριστικού σπρέι απευθείας πάνω στη μονάδα μπορεί να επηρεάσει τα μηχανικά της μέρη. Σε περίπτωση καθαρισμού της πρόσοψης με σκληρό πανί ή πτητικά υγρά, όπως διαλυτικά ή οινόπνευμα, μπορεί να προκληθούν γρατσοειδείς στην επιφάνεια ή να σβηστούν οι μεταξοτυπίες.

##### ■ Πώς να Κάνετε Επαναφορά της Μονάδας Σας

- Εάν η μονάδα ή η συνδεδεμένη μονάδα δεν λειτουργεί κανονικά, κάντε επαναφορά της μονάδας.1 Πατήστε το πλήκτρο <Επαναφορά>. Η μονάδα επιστρέφει στις εργοστασιακές ρυθμίσεις.

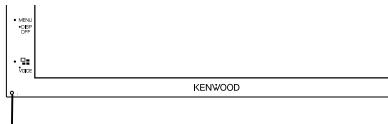

Πλήκτρο επαναφοράς

#### ΣΗΜΕΙΩΣΗ

- Αποσυνδέστε τη συσκευή USB προτού πατήσετε το πλήκτρο <Επαναφορά>. Πατώντας το πλήκτρο <Επαναφορά> με συνδεδεμένη τη συσκευή USB, μπορεί να προκληθεί ζημιά στα δεδομένα, τα οποία είναι αποθηκευμένα στη συσκευή USB. Για τον τρόπο αποσύνδεσης της συσκευής USB, βλέπε Αποσυνδέστε τη συσκευή USB (Σελ. 18).
- Όταν η μονάδα ενεργοποιείται μετά την επαναφορά, εμφανίζεται η οθόνη Αρχικής ΡΥΘΜΙΣΗΣ. Βλέπε Αρχική ρύθμιση (Σελ. 6).

### Πώς διαβάζεται αυτό το εγχειρίδιο

- Οι οθόνες και οι προσόψεις, που εικονίζονται σε αυτό το εγχειρίδιο, αποτελούν παραδείγματα για λόγους αποσαφήνισης των επεξηγήσεων χειρισμού. Για αυτό το λόγο ενδέχεται να διαφέρουν από τις πραγματικές οθόνες ή προσόψεις, που χρησιμοποιούνται, ενώ επίσης μπορεί να διαφέρουν ορισμένα πρότυπα οθόνης.
- **Γλώσσα ενδείξεων:** Οι ενδείξεις στην αγγλική γλώσσα χρησιμοποιούνται για το σκοπό της επεξηγήσεως των λειτουργιών. Μπορείτε να επιλέξετε τη γλώσσα ενδείξεων από το μενού **SETUP**. Βλέπε **Ρύθμιση Διεπαφής Χρήστη (Σελ. 39)**.

# Βασικές λειτουργίες

## Λειτουργίες των πλήκτρων στην προσοψη

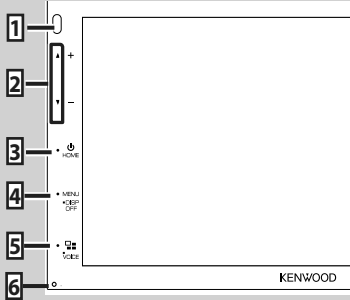

### ΣΗΜΕΙΩΣΗ

- Οι προσόψεις, που εικονίζονται σε αυτό το εγχειρίδιο οδηγιών, αποτελούν παραδείγματα για λόγους αποσαφήνισης των επεξηγήσεων χειρισμού. Για αυτό το λόγο, ενδέχεται να διαφέρουν από τις πραγματικές προσόψεις.

	Όνομα • Λειτουργία
1	Αισθητήρας Τηλεχειρισμού • Λαμβάνει το σήμα του τηλεχειριστηρίου.
2	▼, ▲ (Ένταση ήχου) • Ρυθμίζει την ένταση του ήχου. Η ένταση θα ανέβει ως το 15 όταν πατάτε συνεχώς το ▲.
3	HOME • Εμφανίζει την οθόνη HOME (Σελ.8). • Εάν πατηθεί για 1 δευτερόλεπτο, απενεργοποιείται η συσκευή. • Όταν η συσκευή είναι απενεργοποιημένη, ενεργοποιείται.
4	MENU • Εμφανίζει την οθόνη αναδυόμενου μενού. • Εάν πατηθεί για 1 δευτερόλεπτο, απενεργοποιείται η οθόνη.
5	 • Εμφανίζει την οθόνη της Εφαρμογής (CarPlay/Android Auto). • Εάν πατηθεί για 1 δευτερόλεπτο, εμφανίζεται η οθόνη Αναγνώρισης Φωνής (Σελ.33).
6	Επαναφορά • Εάν η μονάδα ή η συνδεδεμένη μονάδα δεν λειτουργεί κανονικά, η μονάδα επιστρέφει στις αρχικές ρυθμίσεις όταν πατιέται αυτό το πλήκτρο.

## Ενεργοποίηση της μονάδας

Η μέθοδος ενεργοποίησης διαφέρει ανάλογα με το μοντέλο.

### 1 Πατήστε το πλήκτρο HOME.

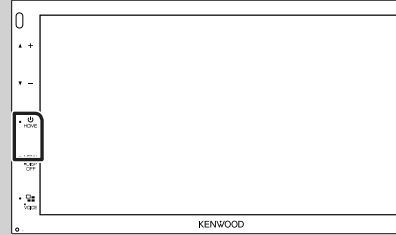

➤ Η μονάδα θα ενεργοποιηθεί.

### ● Απενεργοποίηση της μονάδας:

### 1 Πατήστε το πλήκτρο HOME για 1 δευτερόλεπτο.

### ΣΗΜΕΙΩΣΗ

- Εάν είναι η πρώτη φορά, που ενεργοποιείται η μονάδα μετά την τοποθέτησή της, απαιτείται η πραγματοποίηση Αρχικών ρυθμίσεων (Σελ.6).

## Αρχικές Ρυθμίσεις

### Αρχική ρύθμιση

Πραγματοποιήστε αυτή τη ρύθμιση, όταν η μονάδα τίθεται για πρώτη φορά σε λειτουργία.

#### 1 Ρυθμίστε τα επιμέρους στοιχεία σύμφωνα με τα παρακάτω.

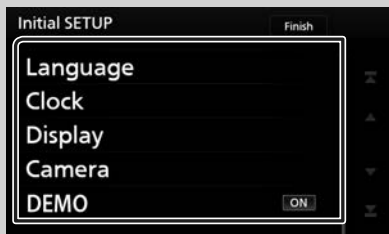

##### ■ Language

Επιλέξτε τη γλώσσα, που χρησιμοποιείται για την οθόνη ελέγχου και τα στοιχεία ρύθμισης. Η προεπιλεγμένη ρύθμιση είναι τα αγγλικά «British English (en)».

- 1 Αγγίξτε το **Language**.
- 2 Αγγίξτε το **Language Select**.
- 3 Επιλέξτε τη γλώσσα που επιθυμείτε.
- 4 Αγγίξτε το **↶**.

Για τη λεπτομερή διαδικασία βλέπε **Ρύθμιση Διεπαφής Χρήστη (Σελ.39)**.

##### ■ Clock

Ρυθμίζει το ρολόι.

Για τη λεπτομερή διαδικασία βλέπε **Ρυθμίσεις ημερολογίου/ρολογιού (Σελ.6)**.

##### ■ Display

Ρυθμίστε την εικόνα στην οθόνη.

- 1 Αγγίξτε το **Display**.
- 2 Αγγίξτε το **Background**.
- 3 Επιλέξτε την εικόνα.
- 4 Αγγίξτε το **↶**.

Για λεπτομερείς οδηγίες χειρισμού, βλέπε **Ρύθμιση οθόνης (Σελ.40)**.

##### ■ Camera

Ρυθμίστε τις παραμέτρους της κάμερας.

- 1 Αγγίξτε το **Camera**.
- 2 Ρυθμίστε όλα τα στοιχεία και αγγίξτε το **↶**.

Για λεπτομερείς οδηγίες χειρισμού, βλέπε **Ρύθμιση κάμερας (Σελ.36)**.

##### ■ DEMO

Ρύθμιση της λειτουργίας παρουσίασης. Η προεπιλεγμένη ρύθμιση είναι το «ON».

- 1 Αγγίξτε το **DEMO** και ρυθμίστε το στο ON ή στο OFF.

#### 2 Αγγίξτε το Finish.

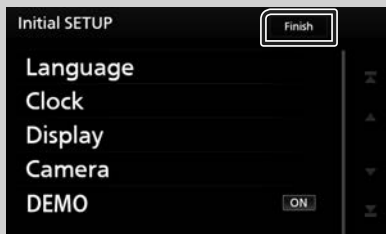

#### ΣΗΜΕΙΩΣΗ

- Αυτές οι ρυθμίσεις μπορούν να πραγματοποιηθούν από το μενού ΡΥΘΜΙΣΕΩΝ. Βλέπε **Πραγματοποίηση ρυθμίσεων (Σελ.38)**.

### Ρυθμίσεις ημερολογίου/ρολογιού

#### 1 Πατήστε το πλήκτρο MENU.

➤ Εμφανίζεται το αναδυόμενο μενού.

#### 2 Αγγίξτε το SETUP.



➤ Η οθόνη του Μενού ΡΥΘΜΙΣΕΩΝ εμφανίζεται.

#### 3 Αγγίξτε το User Interface.



➤ Η οθόνη Διεπαφής Χρήστη εμφανίζεται.

**4** Αγγίξτε το **Clock Adjust**.



**5** Ρυθμίστε την ημερομηνία κι έπειτα την ώρα.



**6** Αγγίξτε το **Set**.

**ΣΗΜΕΙΩΣΗ**

- Απενεργοποιήστε το **RDS CT** πριν από τη ρύθμιση του ρολογιού. Βλέπε **Ρυθμίσεις Ραδιοφώνου (Σελ.23)**.

**Ρύθμιση της έντασης**

Για αύξηση ή μείωση της έντασης ήχου (0 έως 40), Πατήστε το ▲ για να την αυξήσετε, και το ▼ για να τη μειώσετε.

Πατώντας παρατεταμένα το ▲ αυξάνεται συνεχώς η ένταση ήχου μέχρι το επίπεδο 15.

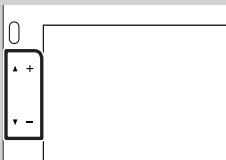

**Χειρισμός οθόνης αφής**

Για να εκτελέσετε λειτουργίες στην οθόνη, πρέπει να αγγίξετε, να αγγίξετε παρατεταμένα, να ξεφυλλίσετε κινώντας το δάχτυλό σας αριστερά-δεξιά ή να σαρώσετε σύροντας προς τα πάνω-προς τα κάτω για να επιλέξετε ένα στοιχείο, να εμφανίσετε την οθόνη του μενού ρύθμισης ή να αλλάξετε τη σελίδα κτλ.

● **Άγγιγμα**

Αγγίξτε απαλά την οθόνη για να επιλέξετε ένα στοιχείο στην οθόνη.

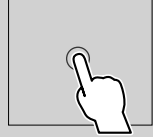

● **Παρατεταμένο άγγιγμα**

Αγγίξτε την οθόνη και μην αφήσετε το δάχτυλό σας μέχρι να αλλάξει η οθόνη ή να εμφανιστεί κάποιο μήνυμα.

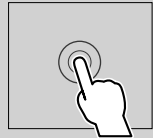

● **Ξεφύλλισμα**

Σύρετε το δάχτυλό σας γρήγορα προς τα αριστερά ή προς τα δεξιά στην οθόνη για να αλλάξετε τη σελίδα.

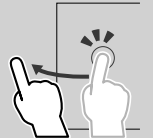

Μπορείτε να πραγματοποιήσετε κύλιση στην οθόνη λίστας με τίναγμα του δαχτύλου σας στην οθόνη, προς τα επάνω/κάτω.

● **Σάρωση**

Σύρετε το δάχτυλό σας προς τα πάνω ή προς τα κάτω για κύλιση της οθόνης.

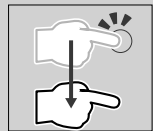

## Περιγραφές οθόνης HOME

Οι περισσότερες λειτουργίες μπορούν να πραγματοποιηθούν από την οθόνη HOME.



- 1 • Εμφανίζει την οθόνη ελέγχου της τρέχουσας πηγής.
- 2 • Γραφικό στοιχείο
  - Μπορείτε να αλλάξετε το γραφικό στοιχείο αγγίζοντας τα / ή κινώντας το δάχτυλό σας αριστερά ή δεξιά στην περιοχή του γραφικού στοιχείου.
  - Αγγίξτε το widget για να εμφανιστεί η αναλυτική οθόνη.
- 3 • Πληροφορίες τρέχουσας πηγής
- 4 • Εμφανίζει την οθόνη επιλογής πηγής. **(Σελ.9)**
- 5 • Εικονίδια συντόμευσης πηγής αναπαραγωγής **(Σελ.9)**
- 6 • Εμφανίζει την οθόνη Hands Free. **(Σελ.32)**
  - Κατά τη σύνδεση ως Apple CarPlay ή Android Auto, λειτουργεί ως παρεχόμενο τηλέφωνο στο Apple CarPlay ή στο Android Auto.

## Εμφανίστε την οθόνη HOME

- 1 Πατήστε το πλήκτρο HOME.

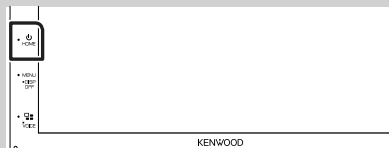

- Εμφανίζεται η οθόνη HOME.

## Περιγραφές οθόνης επιλογής πηγής

Μπορείτε να εμφανίσετε όλες τις πηγές και τις επιλογές αναπαραγωγής στην οθόνη ορισμού πηγής.



- 1 • Αλλάζει την πηγή αναπαραγωγής. Για πηγές αναπαραγωγής, βλέπε **Σελ.9**.
- 2 • Αλλάζει τη σελίδα. (Αγγίξτε τα / .) Μπορείτε επίσης να αλλάξετε τη σελίδα κινώντας το δάχτυλό σας αριστερά ή δεξιά στην οθόνη.
- 3 • Επιστροφή στην προηγούμενη οθόνη.
- 4 • Ενδειξη σελίδας
- 5 • Εμφάνιση της οθόνης του Μενού ΡΥΘΜΙΣΕΩΝ. **(Σελ.38)**



## Επιλέξτε την πηγή αναπαραγωγής

### 1 Αγγίξτε το στην οθόνη HOME.

Από την οθόνη, μπορείτε να επιλέξετε τις παρακάτω πηγές και λειτουργίες.

 Android Auto	• Μεταβαίνει στην οθόνη *1/ Apple CarPlay *2/ Mirroring *3 από τη συνδεδεμένη συσκευή iPhone/Android. <b>(Σελ. 13)</b>
 Apple CarPlay	
 Mirroring	
 Radio	• Μεταβαίνει στην εκπομπή Ραδιοφώνου. <b>(Σελ.21)</b>
 DAB	• Μεταβαίνει στην εκπομπή DAB. <b>(Σελ.24)</b>
 Bluetooth	• Αναπαράγει από μία συσκευή αναπαραγωγής ήχου με Bluetooth. <b>(Σελ.28)</b>
 iPod	• Αναπαράγει από iPod/iPhone. <b>(Σελ.16)</b>
 USB	• Αναπαράγει αρχεία σε συσκευή USB. <b>(Σελ.18)</b>
 AV-IN	• Μεταβαίνει σε μία εξωτερική συσκευή που συνδέεται στον ακροδέκτη εισόδου AV-IN. <b>(Σελ.37)</b>
 Audio	• Εμφανίζει την οθόνη Ήχου. <b>(Σελ.42)</b>
 STANDBY	• [Θέτε τη μονάδα σε κατάσταση αναμονής. <b>(Σελ. 10)</b>

\*1 Για να επιλέξετε την πηγή Android Auto, είναι απαραίτητο να συνδεθεί για συσκευή Android συμβατή με το Android Auto και να οριστεί η επιλογή **Mode** σε **Android Auto**. **(Σελ.15)**

\*2 Όταν είναι συνδεδεμένη συσκευή iPhone συμβατή με το CarPlay, εμφανίζεται το **Apple CarPlay**.

\*3 Για να επιλέξετε την πηγή Κατοπτρισμού, είναι απαραίτητο να συνδεθεί για συσκευή Android με εγκατεστημένη την εφαρμογή «Mirroring OA for KENWOOD» και να οριστεί η επιλογή **Mode** σε **Mirroring for Android™**. **(Σελ.15)**

## Για να επιλέξετε την πηγή αναπαραγωγής στην οθόνη HOME





Τα 3 στοιχεία που προβάλλονται στην οθόνη ορισμού πηγής ως μεγάλα εικονίδια εμφανίζονται στην οθόνη HOME.

Μπορείτε να αλλάξετε τα στοιχεία που εμφανίζονται σε αυτή την περιοχή προσαρμόζοντας την οθόνη ορισμού πηγής. **(Σελ.10)**

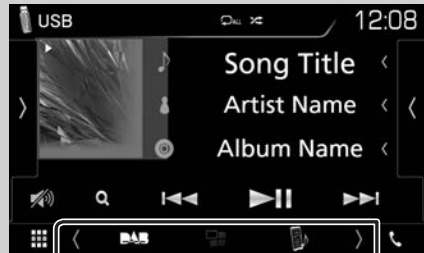
## Για να επιλέξετε την πηγή αναπαραγωγής στην οθόνη ελέγχου πηγής



Εμφανίστε τα πλήκτρα επιλογής πηγής αγγίζοντας τα   ή κινώντας το δάχτυλό σας αριστερά ή δεξιά στην οθόνη ελέγχου πηγής, και μετά επιλέξτε πηγή αναπαραγωγής.

## Θέστε τη μονάδα σε κατάσταση αναμονής

- 1 Αγγίξτε το  στην οθόνη HOME.
- 2 Αγγίξτε το **STANDBY**.

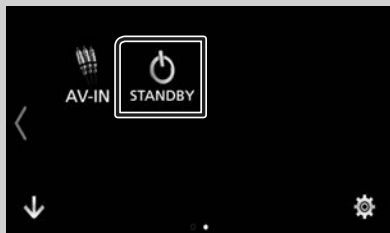

## Προσαρμόστε τα πλήκτρα Συνομιλεύσεων στην οθόνη HOME

Μπορείτε να τακτοποιήσετε τη θέση των εικονιδίων των πηγών με βάση τις προτιμήσεις σας.

- 1 Αγγίξτε το  στην οθόνη HOME.
- 2 Αγγίξτε παρατεταμένα το εικονίδιο που θέλετε να μετακινήσετε για να μεταβείτε στη λειτουργία προσαρμογής.
- 3 Σύρετέ το στο σημείο που θέλετε να το μετακινήσετε.



## Περιγραφές οθόνης ελέγχου πηγής

Υπάρχουν ορισμένες λειτουργίες, τις οποίες μπορείτε να χειριστείτε από τις περισσότερες οθόνες.

Ενδείξεις



Πλήκτρα συνομιλεύσεων



**1** TEL

Πληροφορίες συνδεδεμένης συσκευής Bluetooth.

**2**  **Εικονίδιο όλων των πηγών**

Εμφανίζει όλες τις πηγές.

**3** **Δευτερεύουσα οθόνη**

-  : Η Δευτερεύουσα οθόνη αλλάζει κάθε φορά που την αγγίζετε. Μπορείτε επίσης να αλλάξετε τη Δευτερεύουσα οθόνη κινώντας το δάχτυλό σας αριστερά ή δεξιά στην οθόνη.
- Ενδείξεις: Εμφανίζει την κατάσταση της τρέχουσας πηγής και ούτω καθεξής.
  - **ATT**: Ο εξασθενητής είναι ενεργός.
  - **LOUD**: Η λειτουργία ελέγχου loudness είναι ενεργοποιημένη.
- Πλήκτρα συντομεύσεων: Η πηγή αλλάζει με αυτή που έχετε ρυθμίσει ως συντόμευση. Για τη ρύθμιση συντόμευσης, ανατρέξτε στην παράγραφο **Προσαρμόστε τα πλήκτρα Συντομεύσεων στην οθόνη HOME (Σελ.10)**.

**4** 

Αγγίξτε το για να εμφανιστεί η οθόνη Hands Free. **(Σελ.32)**

Κατά τη σύνδεση ως Apple CarPlay ή Android Auto, λειτουργεί ως παρεχόμενο τηλέφωνο στο Apple CarPlay ή στο Android Auto.

**Αναδυόμενο μενού**

**1** Πατήστε το πλήκτρο **MENU**.

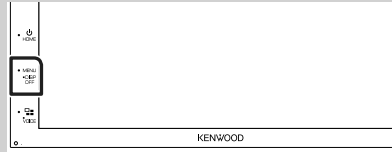

► Εμφανίζεται το αναδυόμενο μενού.

**2** Αγγίξτε για να εμφανιστεί το αναδυόμενο μενού.



Τα περιεχόμενα του μενού είναι τα εξής:

	• Εμφανίζει την οθόνη Ρύθμισης Οθόνης. <b>(Σελ.38)</b>
	• Απενεργοποιεί την οθόνη. <b>(Σελ.12)</b>
	• Εμφανίζει την κάμερα προβολής. <b>(Σελ.36)</b>
	• Εμφάνιση της οθόνης του Μενού ΡΥΘΜΙΣΕΩΝ. <b>(Σελ.38)</b>
	• Εμφάνιση της οθόνης του Μενού Ελέγχου Ήχου. <b>(Σελ.42)</b>
	• Εμφανίζει την οθόνη ελέγχου της τρέχουσας πηγής. Το εικονίδιο διαφέρει, ανάλογα με την πηγή.
<b>1</b>	• Κλείστε το αναδυόμενο μενού.
<b>2 3</b>	• Βλέπε <b>Περιγραφές οθόνης HOME (Σελ.8)</b> .

## Απενεργοποιήστε την οθόνη

- 1 Επιλέξτε **Display OFF** στο αναδυόμενο μενού.



- Για να ενεργοποιήσετε την οθόνη
- 1 Αγγίξτε την απεικόνιση.

## Οθόνη λίστας

Υπάρχουν ορισμένα πλήκτρα κοινών λειτουργιών στις οθόνες λίστας των περισσότερων πηγών.



**1** Εμφανίζει το παράθυρο επιλογής τύπου λίστας.

**2** Εμφανίζει τη λίστα αρχείων μουσικής/ταινιών.

**3** **Κύλιση κειμένου**  
Πραγματοποιεί κύλιση στο απεικονιζόμενο κείμενο.

**4** **κλπ.**  
Σε αυτήν την περιοχή απεικονίζονται πλήκτρα με διάφορες λειτουργίες.

- **Play**: Αναπαράγει όλα τα κομμάτια στον φάκελο που περιέχει το τρέχον κομμάτι.
- **Up** **Top**: Μεταβαίνει στην ανώτερη ιεράρχηση.

**5** / / / **Κύλιση κειμένου**  
Μπορείτε να αλλάξετε τη σελίδα για να εμφανιστούν περισσότερα στοιχεία πατώντας το / .

- / : Εμφανίζει το πάνω ή το κάτω μέρος της σελίδας.

**6** **Επιστροφή**  
Επιστροφή στην προηγούμενη οθόνη.

### ΣΗΜΕΙΩΣΗ

- Δεν εμφανίζονται τα πλήκτρα που δεν μπορούν να ενεργοποιηθούν από την οθόνη λίστας.

# APPS-Android Auto™/Apple CarPlay

## Λειτουργία Apple CarPlay

Το CarPlay είναι ένας πιο έξυπνος, ασφαλής τρόπος για να χρησιμοποιείτε το iPhone σας στο αυτοκίνητο. Το CarPlay παίρνει όσα θέλετε να κάνετε με το iPhone ενώ οδηγείτε και τα εμφανίζει στην οθόνη του προϊόντος. Μπορείτε να δεχτείτε κατευθύνσεις, να κάνετε κλείσις, να στείλετε και να λάβετε μηνύματα, και να ακούσετε μουσική από το iPhone ενώ οδηγείτε. Μπορείτε επίσης να χρησιμοποιήσετε τον φωνητικό έλεγχο Siri για να κάνετε πιο εύκολο τον χειρισμό του iPhone.

Για λεπτομέρειες σχετικά με το CarPlay, επισκεφθείτε τη διεύθυνση <https://ssl.apple.com/ios/carplay/>.

### Συμβατές συσκευές iPhone

Μπορείτε να χρησιμοποιήσετε το CarPlay με τα παρακάτω μοντέλα iPhone.

- iPhone 7 Plus
- iPhone 7
- iPhone SE
- iPhone 6s Plus
- iPhone 6s
- iPhone 6 Plus
- iPhone 6
- iPhone 5s
- iPhone 5c
- iPhone 5

### Προετοιμασία

#### 1 Συνδέστε το iPhone χρησιμοποιώντας το KCA-iP103 μέσω του ακροδέκτη USB. (Σελ.52)

Όταν συνδέεται συμβατό iPhone με το CarPlay στον ακροδέκτη USB, αποσυνδέεται το smartphone Bluetooth που είναι ήδη συνδεδεμένο.

#### 2 Ξεκλειδώστε το iPhone σας.

#### ■ Πλήκτρα χειρισμού και διαθέσιμες εφαρμογές στην αρχική οθόνη του CarPlay

Μπορείτε να χρησιμοποιήσετε τις εφαρμογές του συνδεδεμένου iPhone.

Τα εμφανιζόμενα στοιχεία και η χρησιμοποιούμενη γλώσσα στην οθόνη διαφέρουν από τη μια συνδεδεμένη συσκευή στην άλλη.

Για να μεταβείτε στη λειτουργία CarPlay, αγγίξτε το εικονίδιο **Apple CarPlay** στην οθόνη επιλογής πηγής. (Σελ.9)



- Εμφανίζεται η αρχική οθόνη του CarPlay.
- Αγγίξτε παρατεταμένα για να ενεργοποιηθεί το Siri.

#### 2 Πλήκτρα εφαρμογής

Εκκινεί την εφαρμογή.

#### 3 HOME

Γαίνει από την οθόνη του CarPlay και εμφανίζει την Αρχική οθόνη.

### Για έξοδο από την οθόνη του CarPlay

#### 1 Πατήστε το πλήκτρο HOME.

#### ■ Χρησιμοποιήστε το Siri

Μπορείτε να ενεργοποιήσετε το Siri.

#### 1 Πατήστε το πλήκτρο για 1 δευτερόλεπτο.



#### 2 Μιλήστε στο Siri.

### Για να το απενεργοποιήσετε

#### 1 Πατήστε το πλήκτρο .

#### ■ Μετάβαση στην οθόνη του Apple CarPlay κατά την ακρόαση άλλης πηγής

#### 1 Πατήστε το πλήκτρο .



### ΣΗΜΕΙΩΣΗ

- Αν ο ήχος εξάγεται με το Apple CarPlay όταν εμφανίζεται η οθόνη του Apple CarPlay, η πηγή αλλάζει σε Apple CarPlay.

## Λειτουργία Android Auto™

Το Android Auto σας δίνει τη δυνατότητα να χρησιμοποιήσετε λειτουργίες της συσκευής Android σας για διευκόλυνση στην οδήγηση. Μπορείτε εύκολα να έχετε πρόσβαση σε καθοδήγηση διαδρομής, να κάνετε κλήσεις, να ακούσετε μουσική, και να έχετε πρόσβαση σε εύκολες λειτουργίες στη συσκευή Android ενώ οδηγείτε.

Για λεπτομέρειες σχετικά με το Android Auto, επισκεφθείτε τη διεύθυνση <https://www.android.com/auto/> και <https://support.google.com/androidauto>.

### Συμβατές συσκευές Android

Μπορείτε να χρησιμοποιήσετε το Android Auto με συσκευές Android του Android έκδοση 5.0 (Lollipop) ή νεώτερο.

#### ΣΗΜΕΙΩΣΗ

- Το Android Auto μπορεί να μην είναι διαθέσιμο σε όλες τις συσκευές και δεν είναι διαθέσιμο σε όλες τις χώρες ή περιοχές.

### Προετοιμασία

#### 1 Συνδέστε μία συσκευή Android μέσω του ακροδέκτη USB. (Σελ.52)

Για να χρησιμοποιήσετε τη λειτουργία hands-free, συνδέστε τη συσκευή Android μέσω Bluetooth.

Όταν συνδέεται μία συσκευή Android συμβατή με το Android Auto στον ακροδέκτη USB, η συσκευή συνδέεται αυτόματα μέσω Bluetooth, και αποσυνδέεται το smartphone Bluetooth που είναι ήδη συνδεδεμένο.

#### 2 Ξεκλειδώστε τη συσκευή Android σας.

#### ΣΗΜΕΙΩΣΗ

- Για να χρησιμοποιήσετε το Android Auto, είναι απαραίτητο να οριστεί η επιλογή «Mode» σε «Android Auto». (Σελ.15)

### Πλήκτρα χειρισμού και διαθέσιμες εφαρμογές στην οθόνη του Android Auto

Μπορείτε να εκτελέσετε τις λειτουργίες των εφαρμογών της συνδεδεμένης συσκευής Android. Τα εμφανιζόμενα στοιχεία στην οθόνη διαφέρουν από τη μια συνδεδεμένη συσκευή Android στην άλλη.

Για να μεταβείτε στη λειτουργία Android Auto, αγγίξτε το εικονίδιο **Android Auto** στην οθόνη επιλογή πηγής. (Σελ.9)

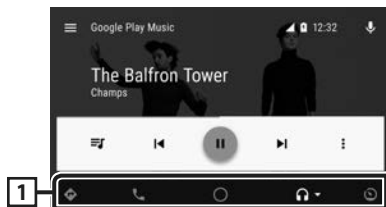

#### 1 Πλήκτρα εφαρμογής/πληροφοριών

Εκκινεί την εφαρμογή ή εμφανίζει πληροφορίες.

### Για έξοδο από την οθόνη του Android Auto

#### 1 Πατήστε το πλήκτρο HOME.

### Χρήση του φωνητικού ελέγχου

#### 1 Πατήστε το πλήκτρο για 1 δευτερόλεπτο.



### Για ακύρωση

#### 1 Πατήστε το πλήκτρο .

### Μετάβαση στην οθόνη του Android Auto κατά την ακρόαση άλλης πηγής

#### 1 Πατήστε το πλήκτρο .



#### ΣΗΜΕΙΩΣΗ

- Αν ο ήχος εξαγεται με το Android Auto όταν εμφανίζεται η οθόνη του Android Auto, η πηγή αλλάζει σε Android Auto.

## Κατοπτρισμός

Μπορείτε να εμφανίσετε και να ελέγξετε την εφαρμογή στη μονάδα ενώ το smartphone σας είναι συνδεδεμένο στον ακροδέκτη USB.

### ■ Προετοιμασία

#### 1 Κατεβάστε την εφαρμογή Mirroring App από το Google Play.

Εγκαταστήστε την τελευταία έκδοση της εφαρμογής «Mirroring OA for KENWOOD» στο Android σας.

#### 2 Κάντε σύζευξη του smartphone σας με τη μονάδα μέσω Bluetooth.

Βλέπε **Καταχώριση από τη συσκευή Bluetooth (Σελ.29)** και **Σύνδεση της μονάδας Bluetooth (Σελ.30)**.

#### Επιλέξτε μια Λειτουργία συσκευής

##### 1 Πατήστε το πλήκτρο [MENU].

➤ Εμφανίζεται το αναδυόμενο μενού.

##### 2 Αγγίξτε το [SETUP].

➤ Εμφανίζεται η οθόνη ΡΥΘΜΙΣΗΣ.

##### 3 Αγγίξτε το [Device].

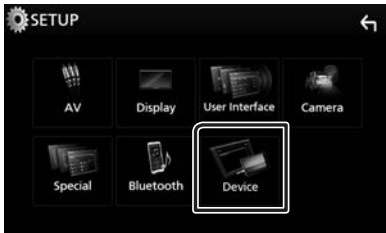

##### 4 Αγγίξτε το [Mode].

##### 5 Αγγίξτε το [Mirroring for Android™].

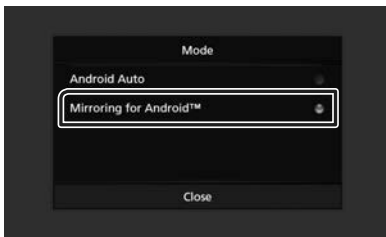

### ■ Συμβατά Android smartphone

- Android έκδοση 7.0 ή νεότερη έκδοση
- Υποστήριξη Bluetooth

#### ΣΗΜΕΙΩΣΗ

- Αυτή η μονάδα ενδέχεται να μη λειτουργεί με ορισμένα Android smartphone.

### ■ Σύνδεση συσκευής Android

#### 1 Συνδέστε μια συσκευή Android μέσω του ακροδέκτη USB.

#### 2 Ξεκινήστε την εφαρμογή Mirroring App στο Android smartphone σας.

Αγγίξτε το «OK» για να ξεκινήσει η εφαρμογή Mirroring App.

Αγγίξτε το «Start now» για να ξεκινήσετε τη λήψη της οθόνης σας Android.

#### 3 Αρχίστε να απολαμβάνετε το Mirroring.

### ■ Λειτουργία Mirroring OA

#### 1 Χρησιμοποιήστε το smartphone σας για να ενεργοποιήσετε την εφαρμογή Mirroring App και, στη συνέχεια, συνδεθείτε σε αυτή τη μονάδα.

#### 2 Πατήστε το πλήκτρο [HOME].

#### 3 Αγγίξτε το [App].

#### 4 Αγγίξτε το **Mirroring**.

Μπορείτε να εμφανίσετε την ίδια οθόνη με τη συσκευή Android στην οθόνη της μονάδας.

# iPod/iPhone

## Προετοιμασία

### ■ Συνδέσιμα iPod/iPhone

Τα παρακάτω μοντέλα μπορούν να συνδεθούν με αυτήν τη μονάδα.

Κατασκευασμένο για

- iPhone 7 Plus
- iPhone 7
- iPhone SE
- iPhone 6s Plus
- iPhone 6s
- iPhone 6 Plus
- iPhone 6
- iPhone 5s
- iPhone 5c
- iPhone 5
- iPod touch (6ης γενιάς)
- iPod touch (5ης γενιάς)

#### ΣΗΜΕΙΩΣΗ

- Αν συνδέσετε το iPod/iPhone με αυτή τη μονάδα μέσω ενός καλωδίου σύνδεσης iPod KCA-iP103, που διατίθεται ως προαιρετικό εξάρτημα, το iPod/iPhone τροφοδοτείται με ρεύμα και φορτίζεται κατά την αναπαραγωγή της μουσικής. Σε κάθε περίπτωση, η τροφοδοσία αυτής της μονάδας πρέπει να είναι ενεργοποιημένη.
- Εάν ξεκινήσετε την αναπαραγωγή μετά τη σύνδεση του iPod, η μουσική από το iPod θα αναπαραχθεί πρώτη.

### ■ Συνδέστε το iPod/iPhone

#### Προετοιμασία

- Συνδέστε ένα iPod/iPhone με το KCA-iP103 (προαιρετικό εξάρτημα) όσο δεν είναι συνδεδεμένο το CarPlay.
- Με ένα iPhone με δυνατότητα CarPlay, απενεργοποιήστε το CarPlay λειτουργώντας το iPhone στις λειτουργικές ρυθμίσεις πριν από τη σύνδεση του iPhone. Για λεπτομέρειες ως προς τη μέθοδο ρύθμισης, επικοινωνήστε με τον κατασκευαστή του ακροδέκτη.
- Μπορεί να συνδεθεί μόνο ένα iPod/iPhone.

**1** Συνδέστε το iPod/iPhone χρησιμοποιώντας το KCA-iP103. (Σελ.52)

**2** Πατήστε το πλήκτρο **HOME**.

**3** Αγγίξτε το .

**4** Αγγίξτε το **iPod**. (Σελ.9)

● Για να αποσυνδέσετε το iPod/iPhone που είναι συνδεδεμένο με καλώδιο:

**1** Αποσυνδέστε το iPod/iPhone.





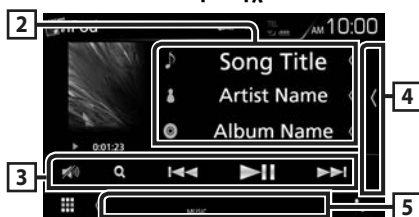

## Βασική Λειτουργία iPod/iPhone

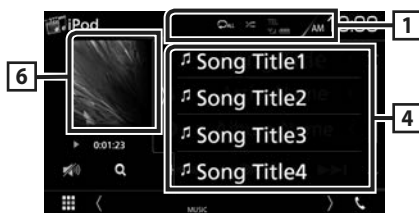
### Οθόνη ελέγχου



### Ανοίξτε το συρτάρι



-  : Επαναλαμβάνει το τρέχον κομμάτι/άλμπουμ. Κάθε φορά που αγγίζετε το πλήκτρο, η λειτουργία επανάληψης αλλάζει με την εξής σειρά: Επανάληψη τραγουδιού (  ), Επανάληψη όλων τραγουδιών (  )
-  : Αναπαραγωγή με τυχαία σειρά όλων των κομματιών του τρέχοντος άλμπουμ. Κάθε φορά που αγγίζετε το πλήκτρο, η λειτουργία τυχαίας αναπαραγωγής αλλάζει με την εξής σειρά: Αναπαραγωγή τραγουδιών με τυχαία σειρά (  ), Απενεργοποίηση αναπαραγωγής με τυχαία σειρά (  )

### **2** Πληροφορίες κομματιού

- Εμφανίζει τις πληροφορίες του τρέχοντος αρχείου.
- Αγγίξτε το για να εμφανίσετε την οθόνη λίστας κατηγοριών. Βλέπε **Αναζήτηση κατηγορίας** (Σελ.17).



### 3 Πλήκτρα λειτουργίας

- **Q** : Αναζήτηση κομματιού/αρχείου. Για λεπτομέρειες σε σχέση με τη λειτουργία αναζήτησης, βλέπε **Λειτουργία αναζήτησης (Σελ.17)**.
- **◀◀ ▶▶** : Αναζήτηση του προηγούμενου/επόμενου κομματιού/αρχείου. Αγγίξτε παρατεταμένα για γρήγορη κίνηση προς τα εμπρός ή προς τα πίσω.
- **▶▶ II** : Αναπαγωγή ή παύση.
- **🔊** : Αγγίξτε το για εξασθένιση/αποκατάσταση του ήχου.

### 4 Λίστα περιεχομένων

Αγγίξτε τη δεξιά πλευρά της οθόνης για να εμφανιστεί η λίστα περιεχομένων. Αγγίξτε τη ξανά για να κλείσετε τη λίστα.

Εμφανίζει τη λίστα αναπαγωγής. Όταν αγγίξετε ένα όνομα κομμ./αρχείου στη λίστα, θα ξεκινήσει η αναπαγωγή.

### 5 Στοιχεία Ένδειξης

- **MUSIC**: Αναγνωρίζει το αρχείο μουσικής.

### 6 Εικονογράφηση/ Ένδειξη λειτουργίας αναπαγωγής/ Χρόνος αναπαγωγής

Εμφανίζεται το κάλυμμα δίσκου του αρχείου που αναπαράγεται.

- **▶▶▶▶**, κλπ.: Ένδειξη τρέχουσας λειτουργίας αναπαγωγής  
Οι σημασίες των εικονιδίων είναι οι εξής:  
▶ (αναπαγωγή), ▶▶ (γρήγορη κίνηση εμπρός),  
◀◀ (γρήγορη κίνηση πίσω), II (παύση).

## Λειτουργία αναζήτησης

Μπορείτε να αναζητήσετε αρχεία μουσικής μέσω των παρακάτω λειτουργιών.

- 1 Αγγίξτε το **Q**.
- 2 Αγγίξτε το **▼**.



- 3 Επιλέξτε τον τύπο λίστας.



### ΣΗΜΕΙΩΣΗ

- Για τις λειτουργίες στην οθόνη λίστας, βλέπε **Οθόνη λίστας (Σελ.12)**.

## Αναζήτηση κατηγορίας

Μπορείτε να αναζητήσετε ένα αρχείο επιλέγοντας κατηγορία.

- 1 Αγγίξτε το **Category List**.
- 2 Αγγίξτε την κατηγορία που επιθυμείτε.

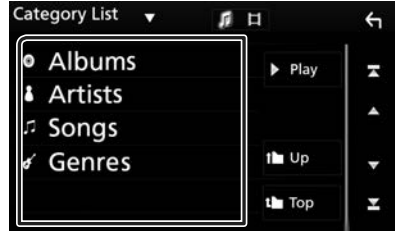

- ▶ Η λίστα που αντιστοιχεί στην επιλογή σας εμφανίζεται.

- 3 Αγγίξτε για να επιλέξετε το επιθυμητό στοιχείο στη λίστα. Επαναλάβετε αυτό το βήμα, μέχρι να βρείτε το επιθυμητό αρχείο.

## Αναζήτηση link

Μπορείτε να αναζητήσετε ένα αρχείο του ίδιου καλλιτέχνη/άλμπουμ/είδους/συνθέτη με το τρέχον κομμάτι.

- 1 Αγγίξτε το **Link Search**.
- 2 Αγγίξτε τον επιθυμητό τύπο ετικέτας. Μπορείτε να επιλέξετε μεταξύ καλλιτεχνών, άλμπουμ, ειδών και συνθετών.



- ▶ Η λίστα που αντιστοιχεί στην επιλογή σας εμφανίζεται.

- 3 Αγγίξτε το επιθυμητό στοιχείο από τη λίστα περιεχομένων.

# USB

## Συνδέοντας μια συσκευή USB

- 1 Συνδέστε τη συσκευή USB με το καλώδιο USB. (Σελ.51)

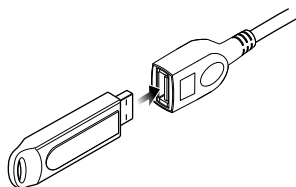

- 2 Πατήστε το πλήκτρο HOME.
- 3 Αγγίξτε το .
- 4 Αγγίξτε το USB. (Σελ.9)

### Αποσυνδέστε τη συσκευή USB

- 1 Πατήστε το πλήκτρο HOME.
- 2 Αγγίξτε μία πηγή εκτός της USB.
- 3 Αποσυνδέστε τη συσκευή USB.

### Συσκευή USB που μπορεί να χρησιμοποιηθεί

Σε αυτήν τη μονάδα μπορείτε να χρησιμοποιήσετε μια συσκευή USB κατηγορίας μαζικής αποθήκευσης.

Η λέξη «USB device» στο παρόν εγχειρίδιο υποδηλώνει μία συσκευή μνήμης flash.

### ● Σχετικά με το σύστημα αρχείων

Το σύστημα αρχείων πρέπει να είναι ένα από τα παρακάτω.

- FAT16
- FAT32
- NTFS

### ΣΗΜΕΙΩΣΗ

- Τοποθετήστε τη συσκευή USB σε ένα σημείο, που δεν επηρεάζει την ασφαλή οδήγηση.
- Δεν είναι δυνατή η σύνδεση μιας συσκευής USB μέσω USB hub και Multi Card Reader.
- Δημιουργήστε αντίγραφα ασφαλείας των αρχείων ήχου, που χρησιμοποιούνται σε αυτή τη μονάδα. Τα αρχεία μπορεί να διαγραφούν, ανάλογα με τις συνθήκες λειτουργίας της συσκευής USB. Δεν γίνεται δεκτό κανένα αίτημα αποζημίωσης για τυχόν ζημιά λόγω διαγραφής δεδομένων.

## Βασική Λειτουργία USB







Οι περισσότερες λειτουργίες μπορούν να ελεγχθούν από την οθόνη ελέγχου πηγής και την οθόνη αναπαραγωγής.

### Οθόνη ελέγχου



### Ανοίξτε το συρτάρι



-  : Επαναλαμβάνει το τρέχον κομμάτι/φάκελο. Κάθε φορά που αγγίζετε το πλήκτρο, η λειτουργία επανάληψης αλλάζει με την εξής σειρά: Επανάληψη αρχείου () , Επανάληψη φακέλου () , Επανάληψη όλων ()
-  : Αναπαράγει με τυχαία σειρά όλα τα κομμάτια στον τρέχοντα φάκελο. Κάθε φορά που αγγίζετε το πλήκτρο, η λειτουργία τυχαία αναπαραγωγής αλλάζει με την εξής σειρά: Αναπαραγωγή αρχείων με τυχαία σειρά () , Απενργοποίηση αναπαραγωγής με τυχαία σειρά ()

### 2 Πληροφορίες κομματιού

Εμφανίζει τις πληροφορίες του τρέχοντος αρχείου. Αν δεν υπάρχουν πληροφορίες ετικέτας εμφανίζεται μόνο ένα όνομα αρχείου και ένα όνομα φακέλου.

### 3 Πλήκτρα λειτουργίας

- **Q** : Αναζήτηση κομματιού/αρχείου. Για λεπτομέρειες σε σχέση με τη λειτουργία αναζήτησης, βλέπε **Λειτουργία αναζήτησης (Σελ.20)**.
- **◀▶▶▶** : Αναζήτηση του προηγούμενου/επόμενου κομματιού/αρχείου. Αγγίξτε παρατεταμένα για γρήγορη κίνηση προς τα εμπρός ή προς τα πίσω.
- **▶||** : Αναπαραγωγή ή παύση.
- **🔊** : Αγγίξτε το για εξασθένιση/αποκατάσταση του ήχου.

### 4 Πίνακας λειτουργιών

Αγγίξτε στην αριστερή πλευρά της οθόνης για να εμφανιστεί ο πίνακας λειτουργιών. Αγγίξτε ξανά για να κλείσετε τον πίνακα.

- **[-] [+]** : Αναζητά τον προηγούμενο/επόμενο φάκελο.
- **Aspect**: Επιλέξτε λειτουργία οθόνης.  
**Full**: Αλλάζει την αναλογία διαστάσεων του βίντεο και εμφανίζει πλήρως την οθόνη.  
**Normal**: Οθόνη με αναλογία εικόνας 4:3.  
**Auto**: Εμφανίζει τα βίντεο πλήρως κάθετα ή οριζόντια χωρίς αλλαγή στην αναλογία.

### 5 Λίστα περιεχομένων

Αγγίξτε τη δεξιά πλευρά της οθόνης για να εμφανιστεί η λίστα περιεχομένων. Αγγίξτε τη ξανά για να κλείσετε τη λίστα.

Εμφανίζει τη λίστα αναπαραγωγής. Όταν αγγίξετε ένα όνομα κομμ./αρχείου στη λίστα, θα ξεκινήσει η αναπαραγωγή.

### 6 Στοιχεία Ένδειξης

- **VIDEO**: Αναγνωρίζει το αρχείο βίντεο.
- **MUSIC**: Αναγνωρίζει το αρχείο μουσικής.

### 7 Εικονογράφηση/ Ένδειξη λειτουργίας αναπαραγωγής/ Χρόνος αναπαραγωγής

Εμφανίζεται το κάλυμμα δίσκου του αρχείου που αναπαράγεται.

- **▶, ▶▶, κλπ.**: Ένδειξη τρέχουσας λειτουργίας αναπαραγωγής  
 Οι σημασίες των εικονιδίων είναι οι εξής:  
 ▶ (αναπαραγωγή), ▶▶ (γρήγορη κίνηση εμπρός),  
 ◀◀ (γρήγορη κίνηση πίσω), || (παύση).

### Οθόνη βίντεο



### 8 Περιοχή αναζήτησης αρχείου (μόνο για αρχείο Βίντεο)

Αγγίξτε για αναζήτηση του επόμενου/προηγούμενου αρχείου.

### 9 Περιοχή απεικόνισης πλήκτρων (μόνο για αρχείο Βίντεο)

Αγγίξτε, για να εμφανιστεί η οθόνη ελέγχου.

## Λειτουργία αναζήτησης

Μπορείτε να αναζητήσετε αρχεία μουσικής ή βίντεο μέσω των παρακάτω λειτουργιών.

- 1 Αγγίξτε το **Q**.
- 2 Αγγίξτε το **▼**.



- 3 Επιλέξτε τον τύπο λίστας.



### ΣΗΜΕΙΩΣΗ

- Για τις λειτουργίες στην οθόνη λίστας, βλέπε **Οθόνη λίστας (Σελ.12)**.

## Αναζήτηση κατηγορίας

Μπορείτε να αναζητήσετε ένα αρχείο επιλέγοντας κατηγορία.

- 1 Αγγίξτε το **Category List**.
- 2 Επιλέξτε εάν θα πραγματοποιηθεί αναζήτηση ανά αρχεία ήχου **🎵** ή αρχεία video **📺**.
- 3 Αγγίξτε την κατηγορία που επιθυμείτε.

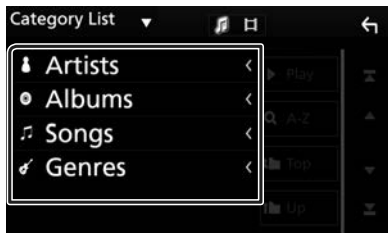

- Η λίστα που αντιστοιχεί στην επιλογή σας εμφανίζεται.

- 4 Αγγίξτε για να επιλέξετε το επιθυμητό στοιχείο στη λίστα. Επαναλάβετε αυτό το βήμα, μέχρι να βρείτε το επιθυμητό αρχείο.

## Αναζήτηση link

Μπορείτε να αναζητήσετε ένα αρχείο του ίδιου καλλιτέχνη/άλμπουμ/είδους με το τρέχον κομμάτι.

- 1 Αγγίξτε το **Link Search**.
- 2 Αγγίξτε τον επιθυμητό τύπο ετικέτας. Μπορείτε να επιλέξετε μεταξύ καλλιτεχνών, άλμπουμ και ειδών.

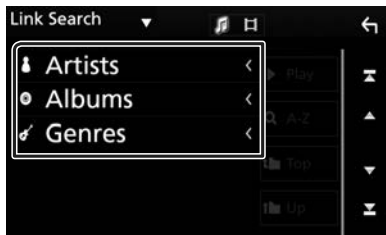

- Η λίστα που αντιστοιχεί στην επιλογή σας εμφανίζεται.

- 3 Αγγίξτε το επιθυμητό στοιχείο από τη λίστα περιεχομένων.

## Αναζήτηση φακέλου

Μπορείτε να αναζητήσετε ένα αρχείο βάσει ιεράρχησης.

- 1 Αγγίξτε το **Folder List**.

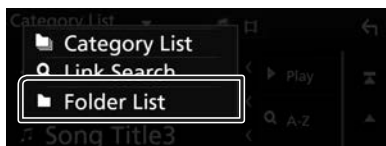

- 2 Αγγίξτε τον επιθυμητό φάκελο.



- Όταν αγγίξετε κάποιο φάκελο, εμφανίζονται τα περιεχόμενά του.

- 3 Αγγίξτε για να επιλέξετε το επιθυμητό στοιχείο στη λίστα. Επαναλάβετε αυτό το βήμα, μέχρι να βρείτε το επιθυμητό αρχείο.

# Ραδιόφωνο

## Βασική λειτουργία ραδιοφώνου

Οι περισσότερες λειτουργίες μπορούν να ελεγχθούν από την οθόνη ελέγχου πηγής.

Για να μεταβείτε στην πηγή Ραδιοφώνου, αγγίξτε το εικονίδιο **Radio** στην οθόνη επιλογής πηγής. (Σελ.9)

### Οθόνη ελέγχου



### Ανοίξτε το συρτάρι

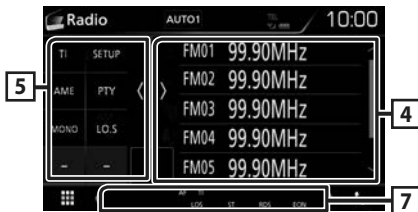

### 1 Οθόνη πληροφοριών

Εμφανίζει τις πληροφορίες του τρέχοντος σταθμού: Συχνότητα

Αγγίζοντας το  μπορείτε να πραγματοποιήσετε εναλλαγή μεταξύ Περιεχομένου Α και Περιεχομένου Β.

Περιεχόμενο Α: Όνομα PS, Κείμενο Ραδιοφώνου, Είδος PTY

Περιεχόμενο Β: Επιπλέον Κείμενο Ραδιοφώνου, Τίτλος, Καλλιτέχνης



**Preset#:** Προκαθορισμένος αριθμός

### 2 Λειτουργία αναζήτησης

Εναλλάσσει τη λειτουργία αναζήτησης με την εξής σειρά: **AUTO1**, **AUTO2**, **MANUAL**.

- **AUTO1** : Αυτόματος συντονισμός σε ένα σταθμό με καλή λήψη.
- **AUTO2** : Διαδοχικός συντονισμός στους σταθμούς της μνήμης.
- **MANUAL** : Αλλάζει χειροκίνητα στην επόμενη συχνότητα.

### 3 Πλήκτρα λειτουργίας

-  : Συντονισμός σε έναν σταθμό. Η μέθοδος αλλαγής συχνοτήτων μπορεί να αλλαχθεί (βλέπε 2 στον πίνακα).
-  : Αγγίξτε το για εξασθένιση/αποκατάσταση του ήχου.

### 4 Λίστα Preset

- Αγγίξτε τη δεξιά πλευρά της οθόνης για να εμφανιστεί η λίστα προεπιλογών. Αγγίξτε τη ξανά για να κλείσετε τη λίστα.
- Επαναφέρει τον αποθηκευμένο σταθμό.
- Όταν το αγγίξετε για 2 δευτερόλεπτα, αποθηκεύεται στη μνήμη ο τρέχων σταθμός που λαμβάνεται.

### 5 Πίνακας λειτουργιών

Αγγίξτε στην αριστερή πλευρά της οθόνης για να εμφανιστεί ο πίνακας λειτουργιών. Αγγίξτε ξανά για να κλείσετε τον πίνακα.

- **TI** (FM μόνο): Ενεργοποιεί τη λειτουργία πληροφοριών κίνησης. Για λεπτομέρειες, βλέπε **Πληροφορίες Κίνησης (Σελ.23)**.
- **SETUP**: Εμφανίζει την οθόνη ΡΥΘΜΙΣΗΣ ΔΕΚΤΗ. Για λεπτομέρειες, βλέπε **Ρυθμίσεις Ραδιοφώνου (Σελ.23)**.
- **AME**: Προεπιλέγει σταθμούς αυτόματα. Για λεπτομέρειες, βλέπε **Αυτόματη μνήμη (Σελ.22)**.
- **PTY** (FM μόνο): Αναζήτηση ενός προγράμματος μέσω της ρύθμισης του τύπου προγράμματος. Για λεπτομέρειες, βλέπε **Αναζήτηση ανά τύπο προγράμματος (Σελ.22)**.
- **MONO** (FM μόνο): Επιλογή της μονοφωνικής λήψης.
- **LO.S** (FM μόνο): Ενεργοποιεί ή απενεργοποιεί τη λειτουργία Τοπικής Αναζήτησης.

### 6 FM AM

Αλλάζει τη ζώνη.

### 7 Στοιχεία Ένδειξης

- **ST**: Λαμβάνεται σήμα στερεοφωνικής εκπομπής.
- **MONO**: Η εξαναγκασμένη μονοφωνική λειτουργία είναι ενεργοποιημένη.
- **AF**: Η λειτουργία αναζήτησης AF (ΕΣ) είναι ενεργοποιημένη.
- **LOS**: Η λειτουργία τοπικής αναζήτησης είναι ενεργοποιημένη.

- **RDS:** Καταδεικνύει την κατάσταση του σταθμού Συστήματος Ραδιοφωνικών Πληροφοριών, όταν η λειτουργία AF (ΕΣ) είναι ενεργοποιημένη.  
Λευκό: Λαμβάνεται σήμα Συστήματος Ραδιοφωνικών Πληροφοριών.  
Πορτοκαλί: Δεν λαμβάνεται σήμα Συστήματος Ραδιοφωνικών Πληροφοριών.
- **TI:** Καταδεικνύει την κατάσταση λήψης πληροφοριών κίνησης.  
Λευκό: Λαμβάνονται πληροφορίες κίνησης.  
Πορτοκαλί: Δεν λαμβάνονται πληροφορίες κίνησης.

## Λειτουργία μνήμης

### ■ Αυτόματη μνήμη

Μπορείτε να αποθηκεύσετε σταθμούς με καλή λήψη αυτόματα στη μνήμη.

#### 1 Αγγίξτε το επιθυμητό πλήκτρο μπάνας.

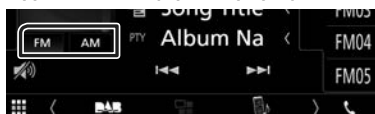

#### 2 Αγγίξτε το > στην αριστερή πλευρά της οθόνης. Αγγίξτε το AME.

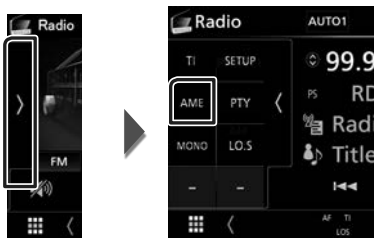

- Η λειτουργία αυτόματης μνήμης εκκινείται.

### ■ Μη αυτόματη μνήμη

Μπορείτε να αποθηκεύσετε στη μνήμη τον τρέχοντα σταθμό που λαμβάνεται.

- 1 Επιλέξτε έναν σταθμό που θέλετε να αποθηκεύσετε στη μνήμη.
- 2 Αγγίξτε το πλήκτρο **FM#** (#:1-24) ή **AM#** (#:1-12), στο οποίο θέλετε να αποθηκεύσετε τον σταθμό για 2 δευτερόλεπτα, μέχρι να ακουστεί ένας ήχος βομβητή.

## Επιλογή λειτουργίας

### ■ Προεπιλεγμένη επιλογή

Μπορείτε να εμφανίσετε σε λίστα και να επιλέξετε έναν αποθηκευμένο σταθμό.

- 1 Αγγίξτε το < στη δεξιά πλευρά της οθόνης.  
Επιλέξτε έναν σταθμό από τη λίστα.



### ■ Αναζήτηση ανά τύπο προγράμματος (FM μόνο)

Στα FM μπορεί να πραγματοποιηθεί συντονισμός σε ένα σταθμό με συγκεκριμένο τύπο προγράμματος.

- 1 Αγγίξτε το > στην αριστερή πλευρά της οθόνης.  
Αγγίξτε το **PTY**.

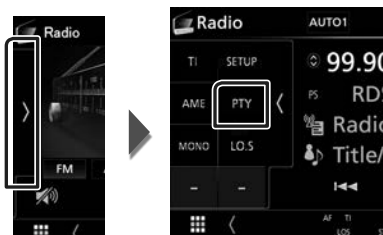

- Εμφανίζεται η οθόνη Αναζήτησης PTY.

- 2 Επιλέξτε έναν τύπο προγράμματος από τη λίστα.
- 3 Αγγίξτε το **Search**.



Μπορείτε να αναζητήσετε ένα σταθμό με τον επιλεγμένο τύπο προγράμματος.

## Πληροφορίες Κίνησης (FM μόνο)

Μπορείτε να ακούσετε και να δείτε τις πληροφορίες κίνησης αυτόματα, όταν εκδίδεται ένα δελτίο κίνησης. Για το χαρακτηριστικό αυτό απαιτείται όμως ένα Σύστημα Εκπομπής Ραδιοφωνικών Πληροφοριών, που να περιλαμβάνει πληροφορίες κίνησης (ΤΙ).

- 1 Αγγίξτε το  στην αριστερή πλευρά της οθόνης.  
Αγγίξτε το **ΤΙ**.

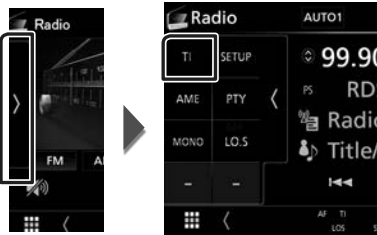

- Η λειτουργία πληροφοριών κίνησης είναι ενεργή.

### Όταν ξεκινήσει το δελτίο κίνησης

Η οθόνη Πληροφοριών Κίνησης εμφανίζεται αυτόματα.

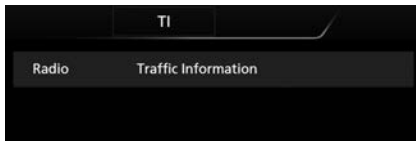

## Ρυθμίσεις Ραδιοφώνου

Μπορείτε να ρυθμίσετε διάφορες παραμέτρους, που σχετίζονται με το ραδιόφωνο.

- 1 Αγγίξτε το  στην αριστερή πλευρά της οθόνης.  
Αγγίξτε το **SETUP**.

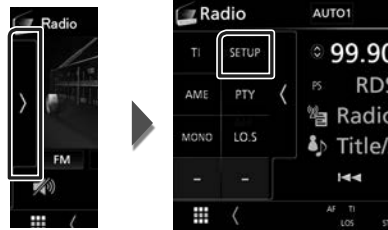

- Εμφανίζεται η οθόνη ΡΥΘΜΙΣΗΣ Ραδιοφώνου.

- 2 Ρυθμίστε τα επιμέρους στοιχεία σύμφωνα με τα παρακάτω.

#### ■ AF

Όταν η λήψη ενός σταθμού δεν είναι καλή, πραγματοποιείται αυτόματα αλλαγή στο σταθμό, που εκπέμπει το ίδιο πρόγραμμα μέσω του ίδιου δικτύου Συστήματος Ραδιοφωνικών Πληροφοριών. Η προεπιλεγμένη ρύθμιση είναι το «ON».

#### ■ RDS CT

Συγχρονισμός των δεδομένων ώρας σταθμού του Συστήματος Ραδιοφωνικών Πληροφοριών με το ρολόι αυτής της μονάδας.

«ON» (ΕΝΕΡΓΟΠΟΙΗΣΗ) (Προεπιλογή), «OFF» (ΑΠΕΝΕΡΓΟΠΟΙΗΣΗ)

## DAB (DMX7018DABS)

### Βασική Λειτουργία DAB

Οι περισσότερες λειτουργίες μπορούν να ελεγχθούν από την οθόνη ελέγχου πηγής.

Για να μεταβείτε στην πηγή DAB, αγγίζετε το εικονίδιο **DAB** στην οθόνη επιλογής πηγής. (Σελ.9)

#### Οθόνη ελέγχου



#### Ανοίξετε το συρτάκι

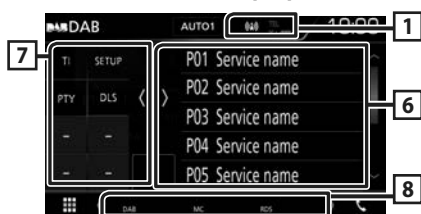

#### 1 Εμφάνιση ένδειξης

Εμφανίζει την ισχύ του ληφθέντος σήματος.

#### 2 Οθόνη πληροφοριών

Εμφανίζει τις πληροφορίες του τρέχοντος σταθμού: Όνομα Υπηρεσίας

Αγγίζοντας το  μπορείτε να πραγματοποιήσετε εναλλαγή μεταξύ Περιεχομένου Α, Περιεχομένου Β και Περιεχομένου Γ.

Περιεχόμενο Α: Όνομα συνόλου, Είδος PTY

Περιεχόμενο Β: Τίτλος Τραγουδιού, Όνομα Καλλιτέχνη, DLS

Περιεχόμενο Γ: Παίζει Τώρα, Επόμενο Πρόγραμμα, Ποιότητα Ήχου

#### 3 Λειτουργία αναζήτησης

Εναλλάσσει τη λειτουργία αναζήτησης με την εξής σειρά: **AUTO1**, **AUTO2**, **MANUAL**.

- **AUTO1**: Αυτόματος συντονισμός σε ένα σύνολο με καλή λήψη.
- **AUTO2**: Διαδοχικός συντονισμός στα σύνολα της μνήμης.
- **MANUAL**: Αλλάζει χειροκίνητα στο επόμενο σύνολο.

#### 4 Περιοχή εικονογράφησης

Τα δεδομένα εικόνας του τρέχοντος περιεχομένου απεικονίζονται, εάν είναι διαθέσιμα.

Αγγίζετε για εναλλαγή ανάμεσα στην οθόνη Ελέγχου και στην οθόνη Πληροφοριών.

**P#**: Προκαθορισμένος αριθμός

**CH#**: Εμφάνιση καναλιού

#### 5 Πλήκτρα λειτουργίας

- **Q**: Εμφανίζει την οθόνη Λίστας Υπηρεσιών. Για λεπτομέρειες σε σχέση με τη λειτουργία αναζήτησης, βλέπε **Αναζήτηση υπηρεσιών** (Σελ.26).
- **◀▶**: Συντονισμός σε ένα σύνολο, μια υπηρεσία και ένα επιμέρους τμήμα. Η εναλλαγή λειτουργίας αναζήτησης μπορεί να αλλαχθεί. (βλέπε 3 στον πίνακα).
- : Αγγίζετε το για εξασθένιση/αποκατάσταση του ήχου.

#### 6 Λίστα Preset

- Αγγίζετε τη δεξιά πλευρά της οθόνης για να εμφανιστεί η Λίστα προεπιλογών. Αγγίζετε τη ξανά για να κλείσετε τη λίστα.
- Επαναφέρει την αποθηκευμένη υπηρεσία.
- Όταν το αγγίζετε για 2 δευτερόλεπτα, η τρέχουσα υπηρεσία αποθηκεύεται στη μνήμη.

#### 7 Πίνακας λειτουργιών

Αγγίζετε στην αριστερή πλευρά της οθόνης για να εμφανιστεί ο πίνακας λειτουργιών. Αγγίζετε ξανά για να κλείσετε τον πίνακα.

- **TI**: Ενεργοποιεί τη λειτουργία πληροφοριών κίνησης. Για λεπτομέρειες, βλέπε **Πληροφορίες Κίνησης** (Σελ.26).
- **SETUP**: Εμφανίζει την οθόνη ΡΥΘΜΙΣΗΣ DAB. Για λεπτομέρειες, βλέπε **Ρύθμιση DAB** (Σελ.27).
- **PTY** (Μόνο στη ζωντανή λειτουργία): Αναζήτηση ενός προγράμματος μέσω της ρύθμισης του τύπου προγράμματος. Για λεπτομέρειες, βλέπε **Αναζήτηση ανά τύπο προγράμματος** (Σελ.25).
- **DLS**: Εμφάνιση της οθόνης Dynamic Label Segment.



## 8 Στοιχεία Ένδειξης

- **DAB:** Λαμβάνεται σήμα ψηφιακού ραδιοφώνου.
- **RDS:** Λαμβάνεται σήμα Συστήματος Ραδιοφωνικών Πληροφοριών.
- **MC:** Απεικονίζεται η υπηρεσία, που λαμβάνεται.  
Λευκό: Το πρωτεύον επιμέρους τμήμα έχει ληφθεί.  
Πορτοκαλί: Το δευτερεύον επιμέρους τμήμα έχει ληφθεί.

## Αποθήκευση Υπηρεσίες στη Μνήμη Προεπιλογών

Μπορείτε να αποθηκεύσετε στη μνήμη την τρέχουσα υπηρεσία που λαμβάνεται.

- 1 Επιλέξτε μία υπηρεσία που θέλετε να αποθηκεύσετε στη μνήμη.
- 2 Αγγίξτε το  στη δεξιά πλευρά της οθόνης.

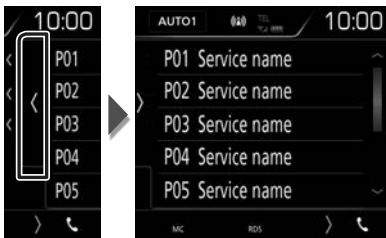

- 3 Αγγίξτε το πλήκτρο **P#** (#:1-10) στο οποίο θέλετε να αποθηκεύσετε τον σταθμό για 2 δευτερόλεπτα, μέχρι να ακουστεί ένας ήχος βομβητή.

## Επιλογή λειτουργίας

### ■ Αναζήτηση ανά τύπο προγράμματος

Στο Ψηφιακό Ραδιόφωνο μπορεί να πραγματοποιηθεί συντονισμός σε ένα σταθμό με συγκεκριμένο τύπο προγράμματος.

- 1 Αγγίξτε το  στην αριστερή πλευρά της οθόνης.  
Αγγίξτε το **PTY**.

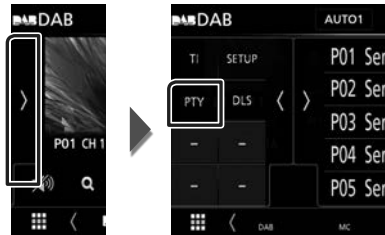

> Εμφανίζεται η οθόνη Αναζήτησης PTY.

- 2 Επιλέξτε έναν τύπο προγράμματος από τη λίστα.
- 3 Αγγίξτε το **Search**.

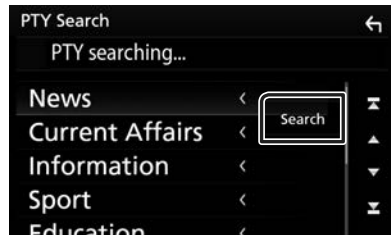

Μπορείτε να αναζητήσετε ένα σταθμό με τον επιλεγμένο τύπο προγράμματος.

## ■ Αναζήτηση υπηρεσιών

Μπορείτε να επιλέξετε μία υπηρεσία από λίστα όλων των υπηρεσιών που λαμβάνονται.

### 1 Αγγίξτε το Q .



### 2 Επιλέξτε το επιθυμητό περιεχόμενο από τη λίστα.

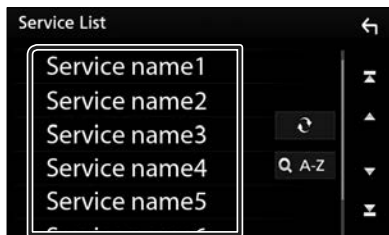

Αγγίξτε παρατεταμένα για να βρείτε την πιο πρόσφατη λίστα υπηρεσιών.

### ■ Q-A-Z

Εμφανίζει την οθόνη πληκτρολογίου. Μεταβείτε στο γράμμα που εισαγάγατε (αλφαβητική αναζήτηση).

## Πληροφορίες Κίνησης

Μπορείτε να ακούσετε και να δείτε τις πληροφορίες κίνησης αυτόματα, όταν εκδίδεται ένα δελτίο κίνησης. Για το χαρακτηριστικό αυτό απαιτείται, όμως, Ψηφιακό Ραδιοφωνικό, που να περιλαμβάνει τις πληροφορίες κίνησης (TI).

### 1 Αγγίξτε το TI στην αριστερή πλευρά της οθόνης. Αγγίξτε το TI.

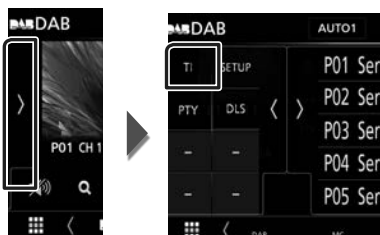

► Η λειτουργία πληροφοριών κίνησης είναι ενεργή.

### ■ Όταν ξεκινήσει το δελτίο κίνησης

Η οθόνη Πληροφοριών Κίνησης εμφανίζεται αυτόματα.

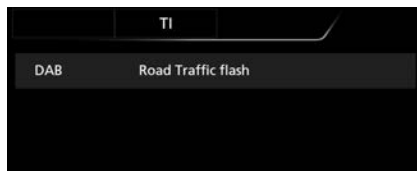

## Ρύθμιση DAB

Μπορείτε να ρυθμίσετε διάφορες παραμέτρους, που σχετίζονται με το ψηφιακό ραδιόφωνο.

- 1 **Αγγίξτε το  στην αριστερή πλευρά της οθόνης. Αγγίξτε το SETUP.**

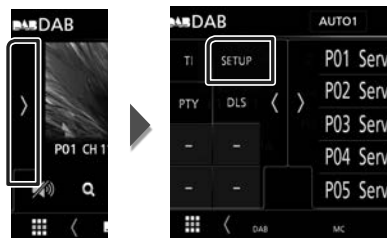

➤ Εμφανίζεται η οθόνη ΡΥΘΜΙΣΗΣ DAB.

- 2 **Ρυθμίστε τα επιμέρους στοιχεία σύμφωνα με τα παρακάτω.**

### ■ Priority

Εάν η ίδια υπηρεσία παρέχεται από το Ψηφιακό Ραδιόφωνο κατά τη λήψη Συστήματος Ραδιοφωνικών Πληροφοριών, πραγματοποιείται αυτόματη αλλαγή στο Ψηφιακό Ραδιόφωνο. Εάν η ίδια υπηρεσία παρέχεται από το Σύστημα Ραδιοφωνικών Πληροφοριών και η λήψη της υπηρεσίας που παρέχεται από το Ψηφιακό Ραδιόφωνο επιδεινωθεί, πραγματοποιείται αυτόματη αλλαγή στο Radio Data System.

### ■ Announcement Select

Αλλάζει στη ρυθμισμένη υπηρεσία αναγγελιών. Για λεπτομέρειες, βλέπε **Ρύθμιση αναγγελιών (Σελ.27)**.

### ■ Related Service

Όταν επιλέγετε ON, η μονάδα μεταβαίνει στη σχετική υπηρεσία (εάν υπάρχει) όταν δεν είναι διαθέσιμο ένα δίκτυο υπηρεσίας DAB. Η προεπιλεγμένη ρύθμιση είναι το «OFF».

### ■ Antenna Power

Ρυθμίζει την τροφοδοσία της κεραίας Ψηφιακού Ραδιοφώνου. Ρυθμίστε στο «ON», όταν η κεραία Ψηφιακού Ραδιοφώνου, που χρησιμοποιείται, είναι εξοπλισμένη με ενισχυτή.

Η προεπιλεγμένη ρύθμιση είναι το «ON».

## Ρύθμιση αναγγελιών

Όταν ξεκινήσει η υπηρεσία, για την οποία έχει επιλεγθεί το ON, πραγματοποιείται αλλαγή από οποιαδήποτε πηγή σε Αναγγελία, ώστε να πραγματοποιηθεί η λήψη.

- 1 **Αγγίξτε το Announcement Select στην οθόνη ΡΥΘΜΙΣΗΣ DAB.**

➤ Η οθόνη Επιλογής Αναγγελίας εμφανίζεται.

- 2 **Αγγίξτε τις λίστες αναγγελιών και ρυθμίστε τις σε ON ή OFF.**



### ΣΗΜΕΙΩΣΗ

- Η ρύθμιση της έντασης ήχου κατά τη λήψη της υπηρεσίας αναγγελιών αποθηκεύεται αυτόματα. Την επόμενη φορά, που θα ληφθεί μια υπηρεσία αναγγελιών, αυτή η μονάδα επαναφέρει αυτόματα τη ρύθμιση έντασης ήχου.

## Έλεγχος Bluetooth

Κατά τη χρήση της λειτουργίας Bluetooth, μπορούν να χρησιμοποιηθούν διάφορες επιμέρους λειτουργίες: ακρόαση ενός αρχείου ήχου, πραγματοποίηση/λήψη κλήσης.

### Πληροφορίες για χρήση συσκευών Bluetooth®



Το Bluetooth είναι μια μικρής εμβέλειας ασύρματη τεχνολογία επικοινωνίας μέσω ραδιοσυχνότητων για φορητές συσκευές, όπως είναι τα κινητά τηλέφωνα, οι φορητοί υπολογιστές και άλλες συσκευές.

Οι συσκευές Bluetooth μπορούν να συνδεθούν χωρίς καλώδια και να επικοινωνούν μεταξύ τους.

#### ΣΗΜΕΙΩΣΗ

- Κατά την οδήγηση, να μην εκτελείτε περιπλοκές λειτουργίες, όπως πληκτρολόγηση αριθμών, χρήση τηλεφωνικού καταλόγου, κλπ. Κατά την εκτέλεση αυτών των λειτουργιών, σταματήστε το αυτοκίνητό σας σε ασφαλές μέρος.
- Ορισμένες συσκευές Bluetooth ενδέχεται να μη συνδέονται με αυτήν τη μονάδα, ανάλογα με την έκδοση Bluetooth της συσκευής.
- Αυτή η μονάδα ενδέχεται να μη λειτουργεί με ορισμένες συσκευές Bluetooth.
- Η κατάσταση της σύνδεσης ενδέχεται να διαφέρει ανάλογα με το περιβάλλον σας.
- Για ορισμένες συσκευές Bluetooth, η συσκευή αποσυνδέεται όταν η μονάδα απενεργοποιείται.

### Σχετικά με το κινητό τηλέφωνο και το Bluetooth audio player

Αυτή η μονάδα είναι συμβατή με τις παρακάτω προδιαγραφές Bluetooth:

Έκδοση

Bluetooth Έκδ. 4.1

Προφίλ

Κινητό τηλέφωνο:

HFP (Hands Free Profile)

SPP (Serial Port Profile)

PBAP (Phonebook Access Profile)

Audio player:

A2DP (Advanced Audio Distribution Profile)

AVRCP (Audio/Video Remote Control Profile)

Κωδικοποιητής ήχου

SBC, AAC

#### ΣΗΜΕΙΩΣΗ

- Οι μονάδες, που υποστηρίζουν τη λειτουργία Bluetooth έχουν πιστοποιηθεί για συμμόρφωση με το πρότυπο Bluetooth σύμφωνα με τη διαδικασία, που έχει οριστεί από την Bluetooth SIG.
- Παρόλα αυτά, οι μονάδες αυτές ενδέχεται να μην είναι δυνατόν να επικοινωνήσουν με το κινητό τηλέφωνό σας, ανάλογα με τον τύπο του.

## Καταχώριση από τη συσκευή Bluetooth

Η καταχώριση του Bluetooth audio player ή του κινητού τηλεφώνου σε αυτή τη μονάδα αποτελεί απαραίτητη προϋπόθεση, για να μπορέσετε να χρησιμοποιήσετε τη λειτουργία Bluetooth. Μπορείτε να καταχωρήσετε μέχρι και 7 συσκευές Bluetooth.

### ΣΗΜΕΙΩΣΗ

- Μπορούν να καταχωρηθούν έως και 7 συσκευές Bluetooth. Εάν προσπαθήσετε να καταχωρήσετε την 8η συσκευή Bluetooth, θα διαγραφεί η συσκευή Bluetooth με την παλαιότερη ημερομηνία τελευταίας σύνδεσης, ώστε να καταχωρηθεί η 8η.
- Αυτή η μονάδα είναι συμβατή με τη λειτουργία ζεύξης Easy Pairing της Apple. Όταν συνδεθεί ένα iPod touch ή iPhone σε αυτήν τη μονάδα, εμφανίζεται ένα παράθυρο ελέγχου ταυτότητας. Με την εκτέλεση της διαδικασίας ελέγχου ταυτότητας σε αυτήν τη μονάδα ή σε ένα iOS smartphone, το smartphone καταχωρείται ως συσκευή Bluetooth.

- 1 Ενεργοποιήστε τη λειτουργία Bluetooth στο smartphone/κινητό τηλέφωνό σας.**
- 2 Αναζητήστε τη μονάδα («DMX\*\*\*\*») από το smartphone/κινητό τηλέφωνό σας.**
- 3 Χρησιμοποιήστε το smartphone/κινητό σας σύμφωνα με τα μηνύματα που εμφανίζονται.**
  - **Επιβεβαιώστε το αίτημα στο smartphone/κινητό τηλέφωνο.**



- Αν είναι απαραίτητος ένας κωδικός PIN, πληκτρολογήστε τον κωδικό PIN («0000»).

Όταν έχει ολοκληρωθεί η μετάδοση δεδομένων και η σύνδεση, εμφανίζεται στην οθόνη το εικονίδιο σύνδεσης Bluetooth.

## Ρύθμιση Bluetooth

- 1 Πατήστε το πλήκτρο MENU.**
  - Εμφανίζεται το αναδυόμενο μενού.
- 2 Αγγίξτε το SETUP.**



- Η οθόνη του Μενού ΡΥΘΜΙΣΕΩΝ εμφανίζεται.

- 3 Αγγίξτε το Bluetooth.**

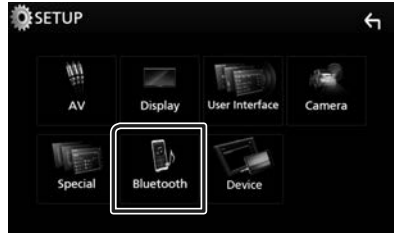

- Η οθόνη ΡΥΘΜΙΣΗΣ Bluetooth εμφανίζεται. Βλέπε παρακάτω ενότητα για την κάθε ρύθμιση.
- Σύνδεση της συσκευής Bluetooth (Σελ.30)

## Σύνδεση της συσκευής Bluetooth

1 Αγγίξτε το **Select Device** στην οθόνη ΡΥΘΜΙΣΗΣ Bluetooth.



2 Αγγίξτε το όνομα της συσκευής που θέλετε να συνδέσετε.



### ΣΗΜΕΙΩΣΗ

- Εάν το εικονίδιο είναι τονισμένο, αυτό σημαίνει ότι η μονάδα θα χρησιμοποιήσει αυτήν τη συσκευή.

## Για διαγραφή της καταχωρημένης συσκευής Bluetooth

1 Αγγίξτε το **Delete**.



2 Αγγίξτε το **Delete**.

- Εμφανίζεται το μήνυμα επιβεβαίωσης.

3 Αγγίξτε το **Yes**.

## Αναπαραγωγή συσκευής ήχου Bluetooth

Οι περισσότερες λειτουργίες μπορούν να ελεγχθούν από την οθόνη ελέγχου πηγής.

Για να μεταβείτε στην πηγή Bluetooth, αγγίξτε το εικονίδιο **Bluetooth** στην οθόνη επιλογής πηγής. (Σελ.9)

## Βασική λειτουργία Bluetooth

### Οθόνη ελέγχου

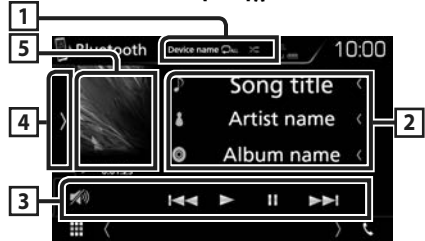

### 1 Όνομα συσκευής/ [Bluetooth Icon] / [Device Name]

- Όνομα συνδεδεμένης συσκευής.
- [Bluetooth Icon]: Επαναλαμβάνει το τρέχον κομμάτι/φάκελο. Κάθε φορά που αγγίζετε το πλήκτρο, η λειτουργία επανάληψης αλλάζει με την εξής σειρά: Επανάληψη αρχείου ([Repeat]), Επανάληψη φακέλου ([Folder]), Επανάληψη όλων των τραγουδιών ([All]), Απενεργοποίηση επανάληψης ([Off]).
- [Shuffle Icon]: Αναπαράγει με τυχαία σειρά όλα τα κομμάτια στον τρέχοντα φάκελο. Κάθε φορά που αγγίζετε το πλήκτρο, η λειτουργία τυχαία αναπαραγωγής αλλάζει με την εξής σειρά: Τυχαία αναπαραγωγή όλων ([Shuffle All]), Απενεργοποίηση τυχαία αναπαραγωγής ([Shuffle Off]).
- Οι λειτουργίες και οι ενδείξεις της οθόνης ενδέχεται να διαφέρουν ανάλογα με τη διαθεσιμότητά τους στη συνδεδεμένη συσκευή.

### 2 Οθόνη πληροφοριών \*

Εμφανίζει το όνομα της πληροφορίας κομματιού.

### 3 Πλήκτρα λειτουργίας \*

- [Search Icon]: Αναζήτá το αρχείο. Βλέπε **Αναζήτηση αρχείου** (Σελ.31).
- [Previous/Next Icon]: Αναζήτηση του προηγούμενου/επόμενου περιεχομένου. Αγγίξτε παρατεταμένα για γρήγορη κίνηση προς τα εμπρός ή προς τα πίσω.
- [Play/Pause Icon]: Αναπαραγωγή.
- [Pause Icon]: Παύση.
- [Mute Icon]: Αγγίξτε το για εξασθένιση/αποκατάσταση του ήχου.

#### 4 Πίνακας λειτουργιών

Αγγίξτε στην αριστερή πλευρά της οθόνης για να εμφανιστεί ο πίνακας λειτουργιών. Αγγίξτε ξανά για να κλείσετε τον πίνακα.

- **BT DEVICE CHANGE** : Επιλέγει τη συσκευή για σύνδεση μέσω ήχου Bluetooth (A2DP) ή εφαρμογής (SPP). Βλέπε **Συνδέστε τον ήχο Bluetooth (Σελ. 31)**.

#### 5 Ένδειξη λειτουργίας αναπαραγωγής/ Χρόνος αναπαραγωγής

▶ **II**: Ένδειξη τρέχουσας λειτουργίας αναπαραγωγής

Οι σημασίες των εικονιδίων είναι οι εξής:

- ▶ (αναπαραγωγή), ▶▶ (γρήγορη κίνηση εμπρός), ◀◀ (γρήγορη κίνηση πίσω), **II** (παύση).

\* Αυτά τα στοιχεία εμφανίζονται μόνο όταν είναι συνδεδεμένη μία συσκευή αναπαραγωγής ήχου που υποστηρίζει το προφίλ AVRCP.

#### ΣΗΜΕΙΩΣΗ

- Εάν τα πλήκτρα χειρισμού δεν εμφανίζονται, πραγματοποιήστε το χειρισμό από το player.
- Ανάλογα με το κινητό τηλέφωνο ή το audio player, ο ήχος μπορεί να ακουστεί και να ελεγχθεί, αλλά οι πληροφορίες κειμένου ενδέχεται να μην εμφανίζονται.
- Εάν η ένταση ήχου είναι πολύ χαμηλή, αυξήστε την από το κινητό τηλέφωνο ή το audio player.

#### ■ Συνδέστε τον ήχο Bluetooth

Επιλέγει τη συσκευή για σύνδεση μέσω ήχου Bluetooth (A2DP) ή εφαρμογής (SPP).

- 1 Αγγίξτε στην αριστερή πλευρά της οθόνης.  
Αγγίξτε το **BT DEVICE CHANGE**.

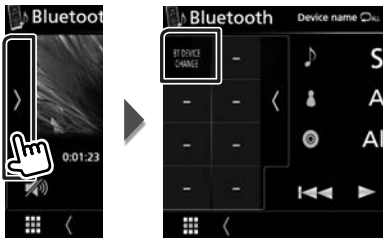

- 2 Αγγίξτε το όνομα της συσκευής που θέλετε να συνδέσετε.

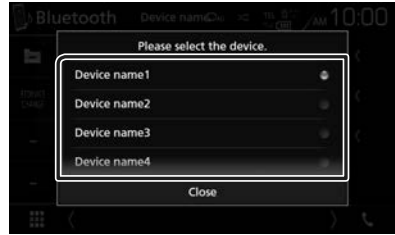

- 3 Αγγίξτε το **Close**.

#### ■ Αναζήτηση αρχείου

- 1 Αγγίξτε το **Q**.
- 2 Αγγίξτε το αρχείο ή τον φάκελο που επιθυμείτε.



Όταν αγγίξετε κάποιο φάκελο, εμφανίζονται τα περιεχόμενά του.

- 3 Αγγίξτε το επιθυμητό στοιχείο από τη λίστα περιεχομένων.  
▶ Η αναπαραγωγή ξεκινάει.

#### ΣΗΜΕΙΩΣΗ

- Για τις λειτουργίες στην οθόνη λίστας, βλέπε **Οθόνη λίστας (Σελ. 12)**.

### Χρήση μονάδας Hands-Free

Μπορείτε να χρησιμοποιήσετε τη λειτουργία του τηλεφώνου συνδέοντας το τηλέφωνο Bluetooth σε αυτήν τη μονάδα.

#### ΣΗΜΕΙΩΣΗ

- Ενν συνδέεται το Apple CarPlay ή το Android Auto, δεν μπορούν να χρησιμοποιηθούν η λειτουργία Bluetooth Hands-Free και οι συνδέσεις δύο συσκευών Bluetooth. Μόνο η λειτουργία Apple CarPlay ή Android Auto Hands-Free μπορεί να χρησιμοποιηθεί.

### Πραγματοποιήστε μία κλήση

#### 1 Αγγίξτε το

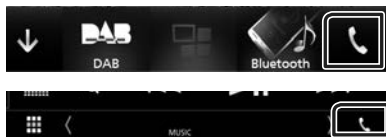



► Η οθόνη Hands Free εμφανίζεται.



#### ΣΗΜΕΙΩΣΗ

- Αν το κινητό σας τηλέφωνο υποστηρίζει το RBAR, μπορείτε να εμφανίσετε τον τηλεφωνικό κατάλογο και τις λίστες κλήσεων στον πίνακα οφάνης όταν είναι συνδεδεμένο το κινητό τηλέφωνο.
  - Τηλεφωνικός κατάλογος: έως και 1.000 καταχωρήσεις
  - Μέχρι και 20 καταχωρήσεις συμπεριλαμβανομένων εξερχόμενων κλήσεων, ληφθεισών κλήσεων και αναπάντητων κλήσεων

#### 2 Επιλέξτε μια μέθοδο κλήσης.



- : Κλήση μέσω των εγγραφών κλήσεων
- : Κλήση μέσω του τηλεφωνικού καταλόγου
- : Κλήση μέσω του προεπιλεγμένου αριθμού

- : Κλήση μέσω της καταχώρισης ενός αριθμού τηλεφώνου
- : Αναγνώριση φωνής (Σελ.33)

#### ● ΡΥΘΜΙΣΗΣ Bluetooth

1) Αγγίξτε το .

Η οθόνη ΡΥΘΜΙΣΗΣ Bluetooth εμφανίζεται.

#### ΣΗΜΕΙΩΣΗ

- Τα εικονίδια κατάστασης που απεικονίζονται, όπως η μπαταρία και η κεραία, ενδέχεται να διαφέρουν από αυτά που απεικονίζονται στο κινητό τηλέφωνο.
- Η ρύθμιση του κινητού τηλεφώνου σε ιδιωτική λειτουργία ενδέχεται να απενεργοποιήσει τη λειτουργία hands-free.

### Κλήση μέσω των εγγραφών κλήσεων

1 Αγγίξτε το .

2 Επιλέξτε τον αριθμό τηλεφώνου από τη λίστα.



### Κλήση μέσω της καταχώρισης ενός αριθμού τηλεφώνου

1 Αγγίξτε το .

2 Καταχωρήστε έναν αριθμό τηλεφώνου με τα αριθμητικά πλήκτρα.



3 Αγγίξτε το .



## Κλήση μέσω του προεπιλεγμένου αριθμού

- 1 Αγγίξτε το .
- 2 Αγγίξτε το Όνομα ή τον αριθμό τηλεφώνου.



## Κλήση μέσω του τηλεφωνικού καταλόγου

- 1 Αγγίξτε το .
- 2 Επιλέξτε το άτομο που θέλετε να καλέσετε από τη λίστα.

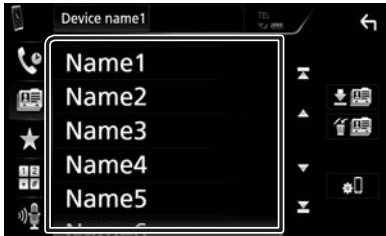

- 3 Επιλέξτε τον αριθμό τηλεφώνου από τη λίστα.

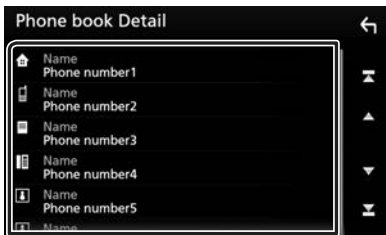

### ΣΗΜΕΙΩΣΗ

- Εάν δεν έχει ληφθεί κανένας Τηλεφωνικός κατάλογος, αγγίζοντας το **Download Phonebook Now** θα ξεκινήσει η λήψη του Τηλεφωνικού καταλόγου.

## Αναγνώριση φωνής

Μπορείτε να αποκτήσετε πρόσβαση στη λειτουργία αναγνώρισης φωνής του κινητού τηλεφώνου, που είναι συνδεδεμένο σε αυτή τη μονάδα. Μπορείτε να πραγματοποιήσετε φωνητική αναζήτηση στον τηλεφωνικό κατάλογο του κινητού τηλεφώνου. (Αυτή η λειτουργικότητα εξαρτάται από το κινητό τηλέφωνο.)

- 1 Πατήστε το πλήκτρο  για 1 δευτερόλεπτο.





- Η οθόνη Αναγνώρισης Φωνής εμφανίζεται.

- 2 Ξεκινήστε να μιλάτε.

### ΣΗΜΕΙΩΣΗ

- Μπορείτε να χρησιμοποιήσετε τη λειτουργία αναγνώρισης φωνής αγγίζοντας το  στην οθόνη Hands Free.

### 📞 Λήψη μίας κλήσης

- 1 Αγγίξτε το  για να απαντήσετε σε μια τηλεφωνική κλήση ή το  για να απορρίψετε μια εισερχόμενη κλήση.



#### ΣΗΜΕΙΩΣΗ

- Όταν προβάλλεται η κάμερα προβολής, αυτή η οθόνη δεν εμφανίζεται, ακόμη κι εάν ληφθεί εισερχόμενη κλήση. Για να εμφανιστεί αυτήν την οθόνη, πατήστε το πλήκτρο **TEL** ή επαναφέρετε τον λεβιέ αλλαγής ταχυτήτων του αυτοκινήτου στη θέση του οδηγού.

### Για τερματισμό μίας κλήσης

- 1 Κατά τη διάρκεια της συνομιλίας, αγγίξτε το .

### 📞 Λειτουργίες κατά τη διάρκεια μιας κλήσης



### ● Ρύθμιση έντασης ήχου δέκτη

Πατήστε το πλήκτρο ▼ ή ▲.





### ● Έξοδος του τόνου κλήσης

Αγγίξτε το **DTMF** για να εμφανιστεί η οθόνη εισόδου τόνου.

Μπορείτε να αποστείλετε τόνους αγγίζοντας τα επιθυμητά πλήκτρα στην οθόνη.

### ● Αλλαγή της εξόδου φωνής

Με το άγγιγμα του  /  πραγματοποιείται εναλλαγή της εξόδου φωνής μεταξύ του κινητού τηλεφώνου και των ηχείων.

### ● Αναμονή κλήσης

Σε περίπτωση εισερχόμενης κλήσης ενώ συνομιλείτε ήδη, μπορείτε να απαντήσετε στη νέα κλήση αγγίζοντας το . Η τρέχουσα κλήση τίθεται σε αναμονή.

Κάθε φορά που αγγίζετε το , αλλάζει ο καλών.

Όταν αγγίξετε το , η τρέχουσα κλήση τερματίζεται και επιλέγεται η κλήση που είναι σε αναμονή.

## ■ Αριθμός τηλεφώνου προεπιλογής

Σε αυτή τη μονάδα μπορείτε να καταχωρήσετε τους αριθμούς τηλεφώνου, που χρησιμοποιούνται συχνά.

- 1 Αγγίξτε το .
- 2 Αγγίξτε το **Edit**.



- 3 Επιλέξτε πού να θέσετε την προεπιλογή.



- 4 Επιλέξτε τον τρόπο προεπιλογής.

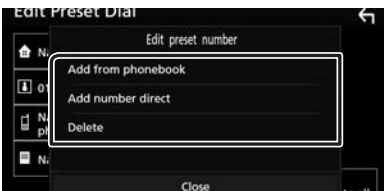

### ■ Add number from phonebook

Επιλέξτε τον αριθμό προς προεπιλογή από τον τηλεφωνικό κατάλογο. Βλέπε **Κλήση μέσω του τηλεφωνικού καταλόγου (Σελ.33)**.

### ■ Add number direct



Καταχωρίστε τον αριθμό τηλεφώνου απευθείας και αγγίξτε το **SET**. Βλέπε **Κλήση μέσω της καταχώρισης ενός αριθμού τηλεφώνου (Σελ.32)**.

### ■ Delete

Για να διαγράψετε τον αριθμό προεπιλογής, αγγίξτε το **Delete** κι έπειτα αγγίξτε το **OK** στην οθόνη επιβεβαίωσης.

## ■ Μεταφορά τηλεφωνικού καταλόγου

Μπορείτε να μεταφέρετε τον τηλεφωνικό κατάλογο στο Bluetooth smartphone σας μέσω PBAP.

- 1 Αγγίξτε το .
- 2 Αγγίξτε το .



➤ Ξεκινά η μετάδοση των δεδομένων τηλεφωνικού καταλόγου.

### ΣΗΜΕΙΩΣΗ

- Εάν ο Τηλεφωνικός κατάλογος περιέχει περισσότερες από 1.000 καταχωρήσεις, τα δεδομένα του Τηλεφωνικού καταλόγου δεν μπορούν να μεταφερθούν.

## Διαγραφή τηλεφωνικού καταλόγου

- 1 Αγγίξτε το .
- Εμφανίζεται το μήνυμα επιβεβαίωσης.
- 2 Αγγίξτε το **Yes**.

## Άλλες Εξωτερικές Συσκευές

### Κάμερας Προβολής

#### ΣΗΜΕΙΩΣΗ

- Για τη σύνδεση κάμερας, βλέπε **Σελ.51**.
- Για χρήση της κάμερας οπισθοπορείας, απαιτείται η σύνδεση του βύσματος REVERSE. **(Σελ.51)**
- Η οθόνη πίσω προβολής εμφανίζεται με τη μετακίνηση του λεβιέ στη θέση όπισθεν (R).

### Εμφάνιση της οθόνης κάμερας

- 1 Πατήστε το πλήκτρο **MENU**.  
➤ Εμφανίζεται το αναδυόμενο μενού.
- 2 Αγγίξτε το **Camera**.



➤ Εμφανίζεται η οθόνη κάμερας προβολής.

- 3 Ρυθμίστε τα επιμέρους στοιχεία σύμφωνα με τα παρακάτω.



### 1 Απενεργοποίηση κάμερας

Αγγίξτε το για να βγείτε από την οθόνη κάμερας προβολής.

### Ρύθμιση κάμερας

- 1 Πατήστε το πλήκτρο **MENU**.  
➤ Εμφανίζεται το αναδυόμενο μενού.
- 2 Αγγίξτε το **SETUP**.  
➤ Η οθόνη του Μενού ΡΥΘΜΙΣΕΩΝ εμφανίζεται.
- 3 Αγγίξτε το **Camera**.



➤ Εμφανίζεται η οθόνη κάμερας.

- 4 Ρυθμίστε τα επιμέρους στοιχεία σύμφωνα με τα παρακάτω.

#### ■ Parking Guidelines

Μπορείτε να εμφανίσετε τις καθοδηγήσεις parking για να κάνετε πιο εύκολο το parking με τη μετακίνηση του λεβιέ στη θέση αντιστροφής (Π).

Η προεπιλεγμένη ρύθμιση είναι το «ON».

#### ■ Guidelines SETUP

Αν επιλέξετε το **ON** για **Parking Guidelines**, προσαρμόστε τις κατευθυντήριες οδηγίες για τη στάθμευση. Βλέπε **Για ρύθμιση των καθοδηγήσεων στάθμευσης (Σελ.37)**.

## Για ρύθμιση των καθοδηγήσεων στάθμευσης

### ΣΗΜΕΙΩΣΗ

- Εγκαταστήστε την κάμερα οπισθοπορείας στην κατάλληλη θέση σύμφωνα με τις παρεχόμενες οδηγίες που τη συνοδεύουν.
- Κατά την προσαρμογή των οδηγιών στάθμευσης, φροντίστε να χρησιμοποιείτε το χειρόφρενο, προκειμένου να μη μετακινηθεί το αυτοκίνητο.

- 1 Αγγίξτε το **ON** του **Parking Guidelines** στην οθόνη Κάμερας. (Σελ.36)
- 2 Αγγίξτε το **Guidelines SETUP** στην οθόνη Κάμερας.
- 3 Ρυθμίστε τις καθοδηγήσεις parking επιλέγοντας την ένδειξη .



- 4 Ρύθμιση της θέσης της επιλεγμένης ένδειξης.

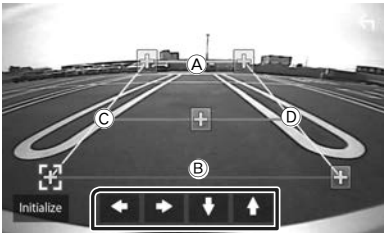

Βεβαιωθείτε ότι το **A** και το **B** είναι παράλληλα οριζοντίως, και ότι το **C** και το **D** έχουν το ίδιο μήκος.

### ΣΗΜΕΙΩΣΗ

- Αγγίξτε το **Initialize** και, έπειτα, αγγίξτε το **Yes** για να ρυθμίσετε όλους τους δείκτες  στην αρχική προεπιλεγμένη θέση.

## Εξωτερικές συσκευές αναπαραγωγής ήχου/βίντεο—AV-IN

- 1 Συνδέστε μια εξωτερική συσκευή στον ακροδέκτη εισόδου AV-IN. (Σελ.51)
- 2 Επιλέξτε το **AV-IN** ως πηγή. (Σελ.9)
- 3 Ενεργοποιήστε τη συνδεδεμένη συσκευή και αρχίστε την αναπαραγωγή.

## Πραγματοποίηση ρυθμίσεων

### Ρύθμιση οθόνης απεικόνισης

Μπορείτε να ρυθμίσετε την ποιότητα της εικόνας στην οθόνη βίντεο.

- 1 Πατήστε το πλήκτρο **MENU**.  
 > Εμφανίζεται το αναδυόμενο μενού.
- 2 Αγγίξτε το **Screen Adjustment**.



> Η οθόνη Ελέγχου Οθόνης εμφανίζεται.

- 3 Ρυθμίστε τα επιμέρους στοιχεία σύμφωνα με τα παρακάτω.



#### ■ Contrast / Brightness / Colour / Tint

Ρυθμίζει το αντίστοιχο στοιχείο.

#### ΣΗΜΕΙΩΣΗ

- Τα στοιχεία ρύθμισης διαφέρουν, ανάλογα με την τρέχουσα πηγή.

### Ρύθμιση συστήματος

#### ΣΗΜΕΙΩΣΗ

- Όλες οι λειτουργίες χειρισμού, που περιγράφονται σε αυτήν την ενότητα μπορούν να εκκινήθούν από το μενού πολλαπλών λειτουργιών.

- 1 Πατήστε το πλήκτρο **MENU**.  
 > Εμφανίζεται το αναδυόμενο μενού.
- 2 Αγγίξτε το **SETUP**.



Βλέπε παρακάτω ενότητα για την κάθε ρύθμιση.

- Ρύθμιση AV (**Σελ.41**)
- Ρύθμιση οθόνης (**Σελ.40**)
- Ρύθμιση της διεπαφής χρήστη (**Σελ.39**)
- Ρύθμιση της κάμερας (**Σελ.36**)
- Ειδικές ρυθμίσεις (**Σελ.39**)
- Ρύθμιση του Bluetooth (**Σελ.29**)
- Ρύθμιση της Συσκευής (**Σελ.15**)

## Ρύθμιση Διεπαφής Χρήστη

Μπορείτε να ρυθμίσετε τις παραμέτρους διεπαφής χρήστη.

- 1 Πατήστε το πλήκτρο **MENU**.
  - Εμφανίζεται το αναδυόμενο μενού.
- 2 Αγγίξτε το **SETUP**.
  - Εμφανίζεται η οθόνη ΡΥΘΜΙΣΗΣ.
- 3 Αγγίξτε το **User Interface**.



➤ Η οθόνη Διεπαφής Χρήστη εμφανίζεται.

- 4 Ρυθμίστε τα επιμέρους στοιχεία σύμφωνα με τα παρακάτω.

### ■ Beep

Ενεργοποιεί ή απενεργοποιεί τον τόνο αφής πλήκτρων.

Η προεπιλεγμένη ρύθμιση είναι το «OFF».

### ■ Language

Επιλέγει μια γλώσσα.

### ■ Steering Remote Controller

Ορίζει την επιθυμητή λειτουργία στο τηλεχειριστήριο του τιμονιού. (Επικοινωνήστε με τον τοπικό αντιπρόσωπο της KENWOOD για περισσότερες λεπτομέρειες.)

### ■ Clock Adjust

Ρυθμίστε την ημερομηνία και την ώρα χειροκίνητα. **(Σελ.6)**

## Ειδικές Ρυθμίσεις

Μπορείτε να ρυθμίσετε Ειδικές παραμέτρους.

- 1 Πατήστε το πλήκτρο **MENU**.
  - Εμφανίζεται το αναδυόμενο μενού.
- 2 Αγγίξτε το **SETUP**.
  - Εμφανίζεται η οθόνη ΡΥΘΜΙΣΗΣ.
- 3 Αγγίξτε το **Special**.



➤ Εμφανίζεται η οθόνη Ειδικές.

- 4 Ρυθμίστε τα επιμέρους στοιχεία σύμφωνα με τα παρακάτω.

### ■ DEMO

Ρύθμιση της λειτουργίας παρουσίασης. Η προεπιλεγμένη ρύθμιση είναι το «ON».

### ■ Software Information

Ελέγξε την έκδοση λογισμικού αυτής της μονάδας. **(Σελ.39)**

### ■ Open Source Licenses

Εμφανίζει τις άδειες για τους ανοικτούς κώδικες.

### ■ Initialize

Αγγίξτε το **Initialize** και, έπειτα, αγγίξτε το **Yes** για να ορίσετε όλες τις ρυθμίσεις στις αρχικές προεπιλεγμένες θέσεις.

## ■ Πληροφορίες λογισμικού

Έλεγχος της έκδοσης λογισμικού αυτής της μονάδας.

- 1 Αγγίξτε το **Software Information** στην οθόνη Ειδικές.
- 2 Επιβεβαίωση της έκδοσης λογισμικού.



## Ρύθμιση οθόνης

- 1 Πατήστε το πλήκτρο **MENU**.
  - Εμφανίζεται το αναδυόμενο μενού.
- 2 Αγγίξτε το **SETUP**.
  - Εμφανίζεται η οθόνη ΡΥΘΜΙΣΗΣ.
- 3 Αγγίξτε το **Display**.



➤ Η οθόνη για τη ρύθμιση της οθόνης εμφανίζεται.

- 4 Ρυθμίστε τα επιμέρους στοιχεία σύμφωνα με τα παρακάτω.

### ■ Dimmer

Επιλογή της λειτουργίας διαβάθμισης φωτισμού.

**OFF:** Απενεργοποίηση της διαβάθμισης φωτισμού για την οθόνη και τα πλήκτρα.

**ON:** Ενεργοποίηση της διαβάθμισης φωτισμού για την οθόνη και τα πλήκτρα.

**SYNC** (Προεπιλογή): Ενεργοποιεί ή απενεργοποιεί τη λειτουργία διαβάθμισης φωτισμού παράλληλα με την ενεργοποίηση ή την απενεργοποίηση του διακόπτη ελέγχου φώτων του οχήματος.

### ■ Screen Adjustment

Εμφανίζει την οθόνη Ρύθμισης Οθόνης. **(Σελ.38)**

### ■ Background

Αλλαγή της εικόνας ή του χρώματος του φόντου. **(Σελ.40)**

## ■ Αλλάξτε την εικόνα ή το χρώμα του φόντου

- 1 Αγγίξτε το **Background** στην οθόνη Ρύθμισης Οθόνης.
- 2 Επιλέξτε μία εικόνα.

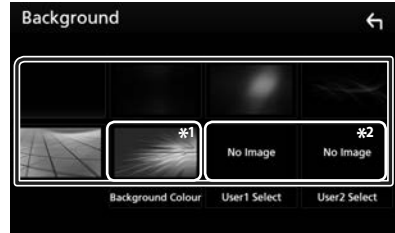

\*1 Επιλέξτε εκ των προτέρων ένα χρώμα φόντου.

\*2 Επιλέξτε εκ των προτέρων την πρωτότυπη εικόνα.

## Για να επιλέξετε χρώμα φόντου

- 1 Αγγίξτε το **Background Color** στην οθόνη Φόντου.
- 2 Επιλέξτε ένα χρώμα φόντου.

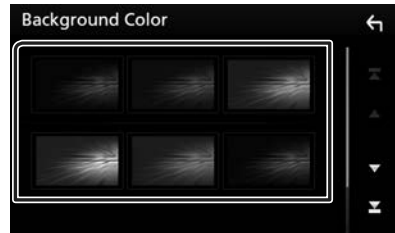



### Για καταχώριση πρωτότυπης εικόνας

Μπορείτε να φορτώσετε μια εικόνα από τη συνδεδεμένη συσκευή USB και να την ορίσετε ως εικόνα φόντου.

Πριν την εκτέλεση αυτής της διαδικασίας, είναι απαραίτητο να συνδεθεί για τη φόρτωση η συσκευή, στην οποία είναι αποθηκευμένη η εικόνα.

- 1 Αγγίξτε το **User1 Select** ή **User2 Select** στην οθόνη Φόντου.
- 2 Επιλέξτε την εικόνα, που θέλετε να φορτωθεί.

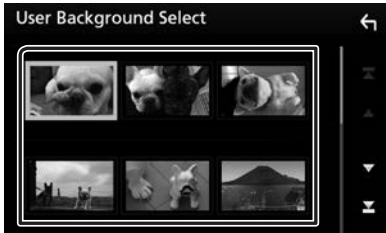

- 3 Αγγίξτε το **Enter**.

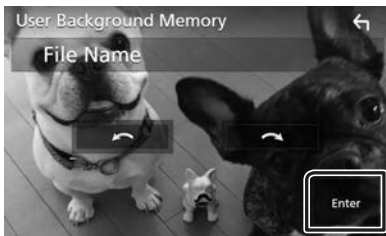

- Η επιλεγμένη εικόνα φορτώνεται και η οθόνη επιστρέφει στην οθόνη Φόντου.

#### ΣΗΜΕΙΩΣΗ

- Με το άγγιγμα του πραγματοποιείται αριστερόστροφη περιστροφή.
- Με το άγγιγμα του πραγματοποιείται δεξιόστροφη περιστροφή.
- Αρχεία εικόνας: JPEG (.jpg, .jpeg), PNG (.png), BMP (.bmp)

## Ρύθμιση AV

Μπορείτε να ρυθμίσετε τις παραμέτρους AV.

- 1 Πατήστε το πλήκτρο **MENU**.  
➤ Εμφανίζεται το αναδυόμενο μενού.
- 2 Αγγίξτε το **SETUP**.  
➤ Εμφανίζεται η οθόνη ΡΥΘΜΙΣΗΣ.
- 3 Αγγίξτε το **AV**.



- Εμφανίζεται η οθόνη AV.

- 4 Ρυθμίστε τα επιμέρους στοιχεία σύμφωνα με τα παρακάτω.

#### ■ AV-OUT

Καθορίστε αν θα γίνεται έξοδος σήματος της τρέχουσας πηγής από τον ακροδέκτη ΕΞΟΔΟΥ AV.

«ON»/ «OFF» (Προεπιλογή)

#### ΣΗΜΕΙΩΣΗ

- Οι εικόνες μπορούν να εξαχθούν μόνο από την πηγή AV-IN και USB (αρχείο βίντεο).
- Εάν επιλεγεί η εμφάνιση της εικόνας της κάμερας πίσω προβολής όταν γίνεται αναπαραγωγή της πηγής AV-IN, δεν θα εξαχθεί καμία εικόνα από τον ακροδέκτη ΕΞΟΔΟΥ AV.

#### ■ CarPlay Sidebar

Επιλέξτε τη θέση της ράβδου ελέγχου (αριστερά ή δεξιά) που εμφανίζεται στον πίνακα αφής.

«Left» (Αριστερά) (Προεπιλογή)/ «Right» (Δεξιά)

#### ΣΗΜΕΙΩΣΗ

- Η ρύθμιση είναι διαθέσιμη όταν ένα iPhone έχει αποσυνδεθεί.

#### ■ AV Color Adjust

Μπορείτε να ρυθμίσετε την ποιότητα της εικόνας στην οθόνη βίντεο. **(Σελ.38)**

#### ΣΗΜΕΙΩΣΗ

- Τα στοιχεία ρύθμισης διαφέρουν, ανάλογα με την τρέχουσα πηγή.

# Έλεγχος ήχου

## ΕΙΔΟΠΟΙΗΣΗ

- Όλες οι λειτουργίες χειρισμού, που περιγράφονται σε αυτήν την ενότητα μπορούν να εκκινηθούν από το μενού πολλαπλών λειτουργιών.

Μπορείτε να πραγματοποιήσετε διάφορες ρυθμίσεις, όπως η ισορρόπηση ήχου ή το επίπεδο Subwoofer.

### 1 Πατήστε το πλήκτρο **MENU**.

- Εμφανίζεται το αναδυόμενο μενού.

### 2 Αγγίξτε το **Audio**.

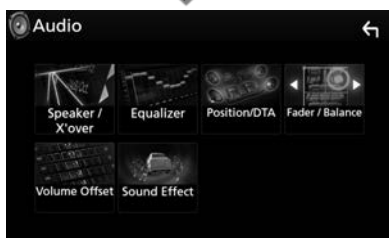

Βλέπε παρακάτω ενότητα για την κάθε ρύθμιση.

- Ρύθμιση ηχείου/Χ'over (Σελ.42)
- Έλεγχος ισοσταθμιστή (Σελ.44)
- Ρύθμιση της θέσης ακρόασης/DTA (Σελ.46)
- Έλεγχος γενικού ήχου (Fader/Ισορροπία) (Σελ.43)
- Ρύθμιση αντιστάθμισης έντασης ήχου (Σελ.45)
- Ρύθμιση εφέ ήχου(Σελ.45)

## Ρύθμιση Ηχείου/ Χ'over

### 1 Πατήστε το πλήκτρο **MENU**.

- Εμφανίζεται το αναδυόμενο μενού.

### 2 Αγγίξτε το **Audio**.

- Εμφανίζεται η οθόνη Ήχου.

### 3 Αγγίξτε το **Speaker/X'over**.

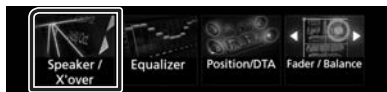

### 4 Επιλέξτε τύπο αυτοκινήτου.

Μπορείτε να ρυθμίσετε τον τύπο αυτοκινήτου και του δικτύου ηχείων κ.λπ.

Όταν έχει επιλεγθεί ο τύπος του οχήματός σας, η λειτουργία ρύθμισης του χρόνου καθυστέρησης ρυθμίζεται αυτόματα (ρύθμιση χρονισμού της εξόδου ήχου για κάθε κανάλι), έτσι ώστε να επιτυγχάνονται τα καλύτερα δυνατά εφέ περιβάλλοντος ήχου.



### 5 Αγγίξτε το ηχείο (1) που θέλετε να ρυθμίσετε και ρυθμίστε τα επιμέρους στοιχεία (2) σύμφωνα με τα παρακάτω.

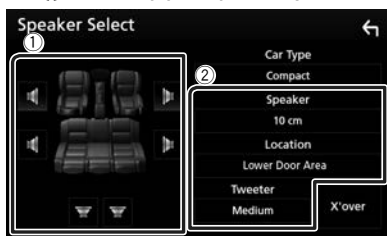

#### ■ Speaker

Μπορείτε να επιλέξετε έναν τύπο ηχείου και το μέγεθός του, για να επιτευχθούν τα καλύτερα δυνατά εφέ ήχου.

Όταν ο τύπος ηχείου και το μέγεθος έχουν ρυθμιστεί, το δίκτυο διαστάρωσης των ηχείων ρυθμίζεται αυτόματα.

### ■ Location (Μόνο για Μπροστινό, Οπίσθιο)

Επιλέξτε τη θέση του ηχείου που έχετε καθορίσει.

### ■ Tweeter (Μόνο για το Μπροστινό)

Μπορείτε να ρυθμίσετε το tweeter, όταν επιλέξετε τα εμπρός ηχεία.

Κανένα, Μικρό, Μεσαίο, Μεγάλο

### ■ X'over

Εμφανίζει την οθόνη ρύθμισης διασταύρωσης των ηχείων.

Μπορείτε να προσαρμόσετε τη ρύθμιση διασταύρωσης (crossover), που ρυθμίστηκε αυτόματα, όταν επιλέξατε τον τύπο ηχείων.

Για λεπτομέρειες, βλέπε **Ρύθμιση δικτύου διασταύρωσης (Σελ.43)**

## ■ Ρύθμιση δικτύου διασταύρωσης

Μπορείτε να ρυθμίσετε μια συχνότητα διασταύρωσης των ηχείων.

### 1 Αγγίξτε το X'over .



### 2 Αγγίξτε το ηχείο που πρόκειται να ρυθμίσετε.



### 3 Ρυθμίστε τα επιμέρους στοιχεία σύμφωνα με τα παρακάτω.

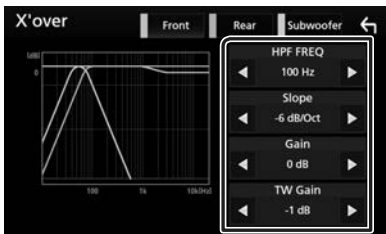

#### ■ HPF FREQ

Ρύθμιση του υψηλερατού φίλτρου. (Όταν έχει επιλεγθεί το μπροστινό ή πίσω ηχείο στην οθόνη επιλογής ηχείου)

#### ■ LPF FREQ

Ρύθμιση του βεθιλερατού φίλτρου. (Όταν έχει επιλεγθεί το subwoofer στην οθόνη επιλογής ηχείου)

### ■ Slope\*1

Ρυθμίζει την κλίση διασταύρωσης.

### ■ Gain

Ρυθμίζει το επίπεδο του εμπρός ηχείου, του πίσω ηχείου ή του subwoofer.

### ■ TW (Tweeter) Gain \*2

Ρυθμίζει το επίπ. του tweeter. (Όταν έχει επιλεγθεί το Front (Μπροστ) στην οθόνη επιλογής ηχείου)

### ■ Phase Inversion\*3

Ρυθμίζει τη φάση της εξόδου subwoofer.

Μαρκάρετε το **Phase Inversion** για να μετατοπίσετε τη φάση κατά 180 μοίρες. (Όταν έχει επιλεγθεί το subwoofer στην οθόνη επιλογής ηχείου)

\*1 Μόνο εάν το «LPF FREQ»/«HPF FREQ» είναι ρυθμισμένο σε μια λειτουργία εκτός του «Through» στο **X'over** .

\*2 Μόνο εάν το «Tweeter» είναι ρυθμισμένο σε «Small», «Medium», «Large» στο **Speaker Setup** .

\*3 Μόνο εάν το «Subwoofer» είναι ρυθμισμένο σε μια λειτουργία εκτός του «None» στο **Speaker Setup** .

## Έλεγχος γενικού ήχου

### 1 Πατήστε το πλήκτρο **MENU** .

> Εμφανίζεται το αναδυόμενο μενού.

### 2 Αγγίξτε το **Audio** .

> Εμφανίζεται η οθόνη Ήχου.

### 3 Αγγίξτε το **Fader / Balance** .

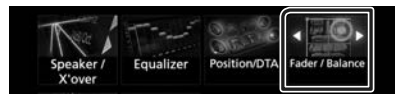

### 4 Ρυθμίστε τα επιμέρους στοιχεία σύμφωνα με τα παρακάτω.

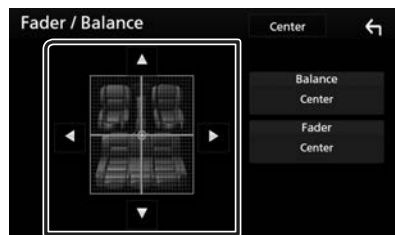

### ■ Fader / Balance

Ρυθμίστε την ισορροπία έντασης στην περιοχή, που αγγίζετε.

Ρυθμίστε με το ◀ και το ▶ την ισορροπία έντασης δεξιά και αριστερά.

Ρυθμίστε με το ▲ και το ▼ την ισορροπία έντασης μπροστά και πίσω.

### ■ Center

Διαγράψτε τη ρύθμιση.

## Έλεγχος ισοσταθμιστή

Μπορείτε να ρυθμίσετε τον ισοσταθμιστή, επιλέγοντας τη βελτιστοποιημένη ρύθμιση για κάθε κατηγορία.

### 1 Πατήστε το πλήκτρο **MENU**.

► Εμφανίζεται το αναδυόμενο μενού.

### 2 Αγγίξτε το **Audio**.

► Εμφανίζεται η οθόνη Ήχου.

### 3 Αγγίξτε το **Equalizer**.



### 4 Αγγίξτε την οθόνη και ρυθμίστε τον ισοσταθμιστή γραφικών σύμφωνα με τις επιθυμίες σας.

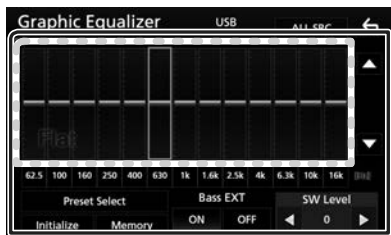

### ■ Επίπεδο αύξησης Gain (περιοχή πλαισίου με κουκκίδες)

Ρυθμίστε το επίπεδο της αύξησης Gain αγγίζοντας τις διάφορες μπάρες συχνότητων.

Μπορείτε να επιλέξετε τη γραμμή συχνότητας και να ρυθμίσετε το επίπεδό της με τα ▲, ▼.

### ■ Preset Select

Εμφανίζει την οθόνη για την επαναφορά της προπιλεγμένης καμπύλης ισοσταθμιστή.

### ■ Memory

Αποθηκεύει την ρυθμισμένη καμπύλη ισοσταθμιστή από το «User1» έως το «User4».

### ■ Initialize

Η τρέχουσα καμπύλη EQ γίνεται πάλι επίπεδη.

### ■ ALL SRC

Χρησιμοποιήστε τη ρυθμισμένη ισοστάθμη σε όλες τις πηγές. Αγγίξτε το **ALL SRC** και κατόπιν το **OK** στην οθόνη επιβεβαίωσης.

### ■ Bass EXT (Ρυθμίσεις Επέκτασης Μπάσων)

Όταν είναι ενεργοποιημένο, οι συχνότητες που είναι χαμηλότερες από τα 62,5 Hz ρυθμίζονται στο ίδιο επίπεδο αύξησης με αυτές στα 62,5 Hz.

### ■ SW Level

Ρυθμίζει την ένταση του subwoofer. Αυτή η ρύθμιση δεν είναι διαθέσιμη, όταν το subwoofer είναι ρυθμισμένο σε «None» (Κανένα). Βλέπε **Ρύθμιση Ηχείου/ Χ'over (Σελ.42)**.

## Επαναφορά καμπύλης EQ

### 1 Αγγίξτε το **Preset Select**.

### 2 Επιλέξτε την καμπύλη EQ.

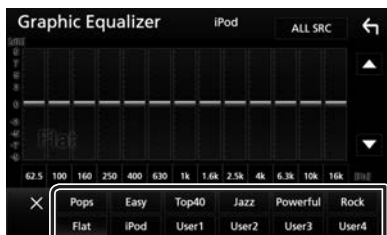

## ΣΗΜΕΙΩΣΗ

- Το **iPod** είναι διαθέσιμο μόνο όταν το iPod είναι επιλεγμένο ως πηγή.

## Αποθήκευση της καμπύλης EQ

### 1 Ρυθμίστε την καμπύλη EQ.

### 2 Αγγίξτε το **Memory**.

### 3 Επιλέξτε πού να αποθηκευτεί.

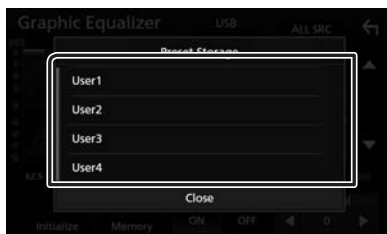

## Αντιστάθμιση Έντασης Ήχου

Λεπτομερής ρύθμιση της έντασης ήχου της τρέχουσας πηγής, για να ελαχιστοποιηθεί η διαφορά έντασης μεταξύ διαφόρων πηγών.

- 1 Πατήστε το πλήκτρο **MENU**.  
 > Εμφανίζεται το αναδυόμενο μενού.
- 2 Αγγίξτε το **Audio**.  
 > Εμφανίζεται η οθόνη Ήχου.
- 3 Αγγίξτε το **Volume Offset**.



- 4 Αγγίξτε το **+** ή το **-** για να ρυθμίσετε το επίπεδο.



### ■ Initialize

Επιστρέφει στις αρχικές ρυθμίσεις.

\* Εάν προηγουμένως είχατε αυξήσει την ένταση ήχου, χαμηλώστε την μέσω του «Volume Offset» (Αντιστάθμ. έντασ), διότι διαφορετικά η ένταση του παραγόμενου ήχου μπορεί να είναι ιδιαίτερα υψηλή, εάν περάσετε σε μια άλλη πηγή.

## Εφέ Ήχου

Μπορείτε να ρυθμίσετε τα εφέ ήχου.

- 1 Πατήστε το πλήκτρο **MENU**.  
 > Εμφανίζεται το αναδυόμενο μενού.
- 2 Αγγίξτε το **Audio**.  
 > Εμφανίζεται η οθόνη Ήχου.
- 3 Αγγίξτε το **Sound Effect**.



- 4 Ρυθμίστε τα επιμέρους στοιχεία σύμφωνα με τα παρακάτω.

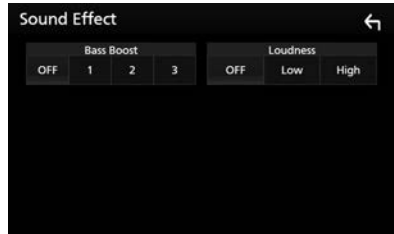

### ■ Bass Boost

Ρυθμίζει την τιμή ενίσχυσης των μπάσων μεταξύ των «OFF» (προεπιλογή)/ «1»/ «2»/ «3».

### ■ Loudness

Ρυθμίζει την τιμή ενίσχυσης των χαμηλών και των υψηλών τόνων.

«OFF», «Low» (Χαμηλό), «High» (Υψηλό)

## Θέση Ακρόασης/ DTA

Ρυθμίστε τον χρόνο καθυστέρησης του ήχου στα πιο κοντινά ηχεία στο επιλεγμένο κάθισμα για να έχετε μεγαλύτερο χρόνο καθυστέρησης, ώστε ο ήχος από κάθε ηχείο να φτάνει στον ακροατή ταυτόχρονα.

- 1 Πατήστε το πλήκτρο **MENU**.
  - Εμφανίζεται το αναδυόμενο μενού.
- 2 Αγγίξτε το **Audio**.
  - Εμφανίζεται η οθόνη Ήχου.
- 3 Αγγίξτε το **Position/DTA**.



- 4 Επιλέξτε τη θέση ακρόασης μεταξύ των **Front R** (Μπροστά δεξιά), **Front L** (Μπροστά αριστερά), **Front All** (Όλα μπροστά) και **All**.

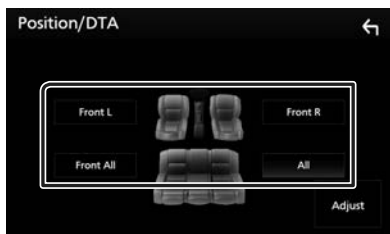

## Έλεγχος θέσης DTA

Μπορείτε να πραγματοποιήσετε λεπτομερή ρύθμιση της θέσης ακρόασης.

- 1 Αγγίξτε το **Adjust**.
- 2 Αγγίξτε το **Delay**.
- 3 Αγγίξτε το ◀ ή το ▶ για να ρυθμίσετε τον χρόνο καθυστέρησης του επιλεγμένου ηχείου.



- 4 Αγγίξτε το **Level**.
- 5 Αγγίξτε το ◀ ή το ▶ για να ρυθμίσετε τον επίπεδο ήχου του επιλεγμένου ηχείου.

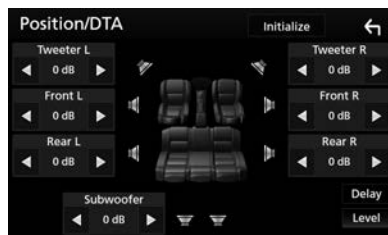

### ΣΗΜΕΙΩΣΗ

- Για να επιστρέψετε στην αρχική ρύθμιση των επιλογών Καθυστέρηση και Επίπεδο, αγγίξτε το **Initialize** και το **YES** στην οθόνη επιβεβαίωσης.

# Τηλεχειριστήριο

Ο χειρισμός αυτής της μονάδας μπορεί να πραγματοποιηθεί μέσω του τηλεχειριστηρίου KNA-RCDV331 (προαιρετικό εξάρτημα).

## ■ Αλλάξετε τη λειτουργία χειρισμού

Γυρίστε τον διακόπτη λειτουργιών του στο «DVD».

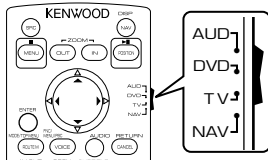

## Λειτουργίες των πλήκτρων του τηλεχειριστηρίου

- Στρέψτε το τηλεχειριστήριο απευθείας προς τον αισθητήρα τηλεχειρισμού στην πρόσοψη.
- ΜΗΝ εκθέτετε τον αισθητήρα τηλεχειρισμού σε έντονο φως (ηλιακή ακτινοβολία ή τεχνητό φωτισμό).

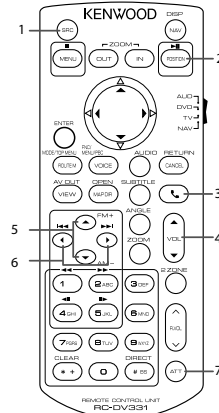

<b>1 SRC</b>	Αλλαγή στην πηγή, που θέλετε να αναπαραχθεί.
<b>2 ►  </b>	Αναπαραγωγή ή παύση.
<b>3</b>	Απάντηση εισερχόμενης κλήσης.
<b>4 VOL ▲ ▼</b>	Ρυθμίζει την ένταση του ήχου.
<b>5 FM+ AM-</b>	Επιλογή του προς αναπαραγωγή φακέλου. Σε πηγή συντονιστή, επιλέξτε τη ζώνη FM/ AM προς λήψη.
<b>6 ◀◀ ▶▶</b>	Επιλογή του προς αναπαραγωγή κομματιού ή αρχείου. Σε πηγή συντονιστή, αλλάζει στους σταθμούς εκπομπής, που λαμβάνονται από τη μονάδα.
<b>7 ATT</b>	Σιγεί/επαναφέρει τον ήχο
- Λοιπά	Δεν χρησιμοποιείται.

## Σύνδεση/Εγκατάσταση

### Πριν την τοποθέτηση

Πριν την τοποθέτηση αυτής της μονάδας, παρακαλούμε να λάβετε υπόψη τα παρακάτω προληπτικά μέτρα.

#### ▲ ΠΡΟΕΙΔΟΠΟΙΗΣΕΙΣ

- Εάν συνδέσετε το καλώδιο ανάφλεξης (κόκκινο) και το καλώδιο μπαταρίας (κίτρινο) στο αμάξωμα του αυτοκινήτου (γείωση), ενδέχεται να προκληθεί βραχυκύκλωμα με συνέπεια την πρόκληση φωτιάς. Αυτά τα καλώδια πρέπει να συνδέονται πάντοτε στην πηγή τροφοδοσίας, που περνάει μέσα από την ασφαλειοθήκη.
- Μην αφαιρείτε την ασφάλεια από το καλώδιο ανάφλεξης (κόκκινο) και το καλώδιο της μπαταρίας (κίτρινο). Η τροφοδοσία ρεύματος πρέπει να συνδέεται στα καλώδια μέσω της ασφάλειας.

#### ▲ ΠΡΟΣΟΧΗ

- Τοποθετήστε αυτή τη μονάδα στην κονσόλα του οχήματός σας.
- Μην ακουμπάτε το μεταλλικό τμήμα αυτής της μονάδας κατά τη χρήση και αμέσως μετά τη χρήση της μονάδας. Η θερμοκρασία των μεταλλικών τμημάτων, όπως το ψυκτικό σώμα και το περίβλημα, φτάνει σε υψηλά επίπεδα.

#### ΣΗΜΕΙΩΣΗ

- Για τη στερέωση και τη σύνδεση αυτού του προϊόντος απαιτούνται εξειδικευμένες γνώσεις και εμπειρία. Για λόγους ασφαλείας συνιστάται η ανάθεση των εργασιών τοποθέτησης και σύνδεσης σε επαγγελματία.
- Βεβαιωθείτε ότι γειώνετε τη μονάδα σε μια αρνητική τροφοδοσία 12V DC.
- Μην πραγματοποιείτε τις εργασίες τοποθέτησης της μονάδας σε σημείο εκτεθειμένο απευθείας σε ηλιακή ακτινοβολία ή με υπερβολικά υψηλή θερμοκρασία ή υγρασία. Αποφύγετε επίσης τα σημεία με πολύ σκόνη ή πιθανότητα να βραχεί η μονάδα.
- Μην χρησιμοποιείτε δικές σας βίδες. Χρησιμοποιήστε μόνο τις βίδες, που συνοδεύουν τη συσκευή. Εάν χρησιμοποιήσετε λάθος βίδες, μπορεί να προκαλέσετε ζημιά στη μονάδα.
- Εάν η ισχύς δεν είναι ενεργοποιημένη (εμφανίζεται το μήνυμα «Υπάρχει ένα σφάλμα στην καλωδίωση του ηχείου. Παρακαλώ ελέγξτε τις συνδέσεις.»), το καλώδιο του ηχείου ενδέχεται

να έχει βραχυκύκλωμα ή να έχει αγγίξει το σασί του οχήματος και η λειτουργία προστασίας ενδέχεται να έχει ενεργοποιηθεί. Πρέπει να ελεγχθεί το καλώδιο των ηχείων.

- Εάν ο διακόπτης ανάφλεξης του οχήματός σας δεν διαθέτει θέση ACC, συνδέστε τα καλώδια ανάφλεξης σε μια πηγή τροφοδοσίας, η οποία μπορεί να ενεργοποιηθεί και να απενεργοποιηθεί με το κλειδί του διακόπτη ανάφλεξης. Εάν συνδέσετε το καλώδιο ανάφλεξης σε μια πηγή τροφοδοσίας με συνεχή τροφοδοσία τάσης, όπως π.χ. τα καλώδια της μπαταρίας, ενδέχεται να αποφορτιστεί η μπαταρία.
- Αν η κονσόλα έχει καπάκι, εγκαταστήστε οπωσδήποτε τη μονάδα κατά τέτοιο τρόπο, ώστε η πρόσωση να μην χτυπά στο καπάκι όταν ανοιγοκλείνει.
- Εάν καεί η ασφάλεια, βεβαιωθείτε πρώτα ότι τα καλώδια δεν έρχονται σε επαφή μεταξύ τους με συνέπεια την πρόκληση βραχυκυκλώματος και στη συνέχεια αντικαταστήστε την παλιά ασφάλεια με μια καινούργια με την ίδια τιμή αμπερ.
- Μονώστε τα μη συνδεδεμένα καλώδια με ταινία βινυλίου ή άλλο παρόμοιο υλικό. Για να αποφευχθεί η περίπτωση βραχυκυκλώματος, μην αφαιρείτε τα καλώδια στα άκρα των μη συνδεδεμένων καλωδίων ή ακροδεκτών σύνδεσης.
- Συνδέστε τα καλώδια των ηχείων σωστά στους αντίστοιχους ακροδέκτες. Η μονάδα μπορεί να υποστεί ζημιά ή να μη λειτουργεί εάν χρησιμοποιηθούν κοινά καλώδια  $\ominus$  ή τα γειώσετε σε οποιοδήποτε μεταλλικό τμήμα στο αυτοκίνητο.
- Όταν στο σύστημα συνδέονται μόνο δύο ηχεία, συνδέστε τους συνδέσμους των ηχείων είτε στους δύο μπροστινούς ακροδέκτες εξόδου είτε στους δύο πίσω ακροδέκτες εξόδου (όχι έναν μπροστά και έναν πίσω). Εάν για παράδειγμα συνδέσετε το σύνδεσμο  $\oplus$  του αριστερού ηχείου σε έναν μπροστινό ακροδέκτη εξόδου, μη συνδέσετε το σύνδεσμο  $\ominus$  σε έναν πίσω ακροδέκτη εξόδου.
- Μετά την τοποθέτηση της μονάδας, ελέγξτε εάν τα φώτα των φρένων, τα φλας, οι υαλοκαθαριστήρες κ.λπ. στο αυτοκίνητο λειτουργούν σωστά.
- Στερεώστε τη μονάδα κατά τέτοιο τρόπο, ώστε η γωνία τοποθέτησης να είναι 30° ή λιγότερο.
- Μην πιέζετε δυνατά την επιφάνεια της πρόσωσης κατά την τοποθέτηση της μονάδας στο όχημα. Διαφορετικά μπορεί να προκληθούν γρατσουνιές, ζημιές ή βλάβες.



- Αν υπάρχουν μεταλλικά αντικείμενα κοντά στην κεραία Bluetooth, μπορεί να υποβαθμιστεί η ποιότητα της λήψης.

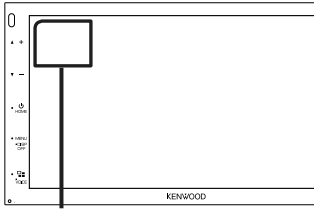

Μονάδα κεραίας Bluetooth

### ■ Παρεχόμενα εξαρτήματα για εγκατάσταση

①	(3 m)	x1
②		x2
③		x1
④	Καλώδιο Επέκτασης σε Στάθμευση/ (2m)	x1
⑤		x1

### ■ Διαδικασία εγκατάστασης

- 1) Για να αποφευχθεί η πιθανότητα βραχυκυκλώματος, αφαιρέστε το κλειδί από το διακόπτη ανάφλεξης και αποσυνδέστε τον ακροδέκτη σύνδεσης  $\ominus$  της μπαταρίας.
- 2) Πραγματοποιήστε τις σωστές συνδέσεις καλωδίων εισόδου και εξόδου για κάθε μονάδα.
- 3) Συνδέστε τον σύνδεσμο ISO στη μονάδα.
- 4) Τοποθετήστε τη μονάδα στο αυτοκίνητό σας.
- 5) Επανασυνδέστε τον ακροδέκτη σύνδεσης  $\ominus$  της μπαταρίας.
- 6) Πραγματοποιήστε την αρχική ρύθμιση. Βλέπε **Αρχική ρύθμιση (Σελ.6)**.

### Εγκαθιστώντας τη μονάδα

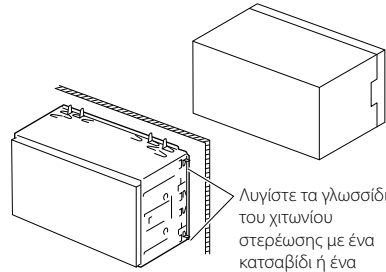

Λυγίστε τα γλωσσίδια του χιτωνίου στερέωσης με ένα κατασβίδι ή ένα παρόμοιο εργαλείο και στερεώστε στη σωστή θέση.

### ■ Διακοσμητικό πλαίσιο

- 1) Στερεώστε το εξάρτημα ③ στη μονάδα.

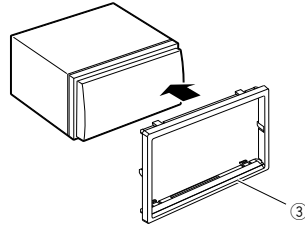

### ■ Μονάδα μικροφώνου

- 1) Ελέγξτε τη θέση τοποθέτησης του μικροφώνου (εξάρτημα ①).
- 2) Καθαρίστε την επιφάνεια τοποθέτησης.
- 3) Αφαιρέστε το διαχωριστικό από το μικρόφωνο (εξάρτημα ①), και κολλήστε το μικρόφωνο στο σημείο που φαίνεται πιο κάτω.
- 4) Τακτοποιήστε το καλώδιο του μικροφώνου μέχρι τη μονάδα, στερεώνοντάς το σε διάφορα σημεία με ταινία ή άλλο τρόπο.
- 5) Στρέψτε το μικρόφωνο (εξάρτημα ①) προς τον οδηγό.

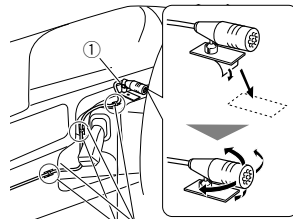

Στερεώστε το καλώδιο με κοινή ταινία εμπορίου.

**ΣΗΜΕΙΩΣΗ**

- Εναλλάξτε τα κλιπ εάν χρειάζεται.

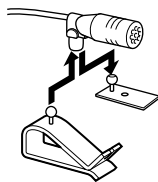

**■ Αφαίρεση του διακοσμητικού πλαισίου**

- 1) Χρησιμοποιήστε το πλήκτρο εξαγωγής (εξάρτημα ⑤) για να ανασηκώσετε τα τέσσερα γλωσσίδια (δύο στο αριστερό μέρος, δύο στο δεξί μέρος).

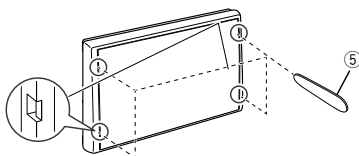

- 2) Τραβήξτε προς τα εμπρός το διακοσμητικό πλαίσιο.

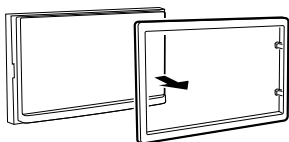

**■ Αφαίρεση της μονάδας**

- 1) Αφαιρέστε το διακοσμητικό πλαίσιο σύμφωνα με το βήμα 1 στο «Αφαίρεση του διακοσμητικού πλαισίου».
- 2) Τοποθετήστε το κλειδί εξαγωγής (εξάρτημα ②) βαθιά μέσα στην υποδοχή σύμφωνα με την εικόνα. (Η προεξοχή στην άκρη του κλειδιού εξαγωγής πρέπει να είναι προς τη μονάδα.)

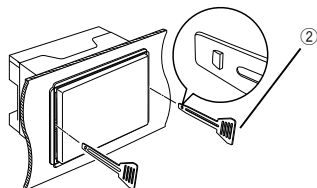

- 3) Έχοντας ασφαλίσει το τοποθετημένο κλειδί εξαγωγής, τοποθετήστε το άλλο κλειδί εξαγωγής στην υποδοχή.

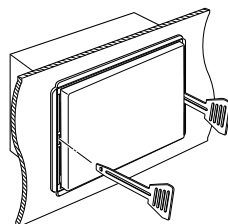

- 4) Τραβήξτε τη μονάδα προς τα έξω μέχρι τη μέση.

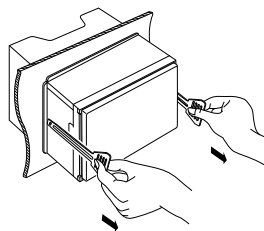

**ΣΗΜΕΙΩΣΗ**

- Προσέξτε να μην τραυματιστείτε από τους πείρους ασφάλισης στα κλειδιά εξαγωγής.

- 5) Τραβήξτε τη μονάδα εντελώς έξω με τα χέρια σας, προσέχοντας να μη σας πέσει.

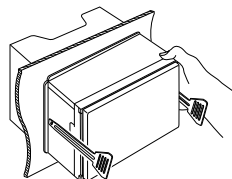

## ■ Σύνδεση των καλωδίων στους ακροδέκτες

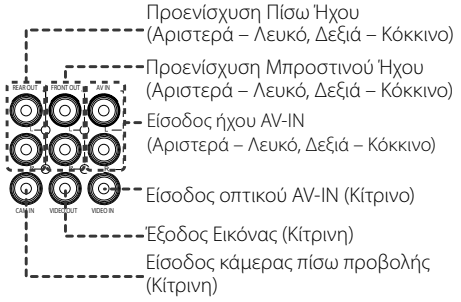
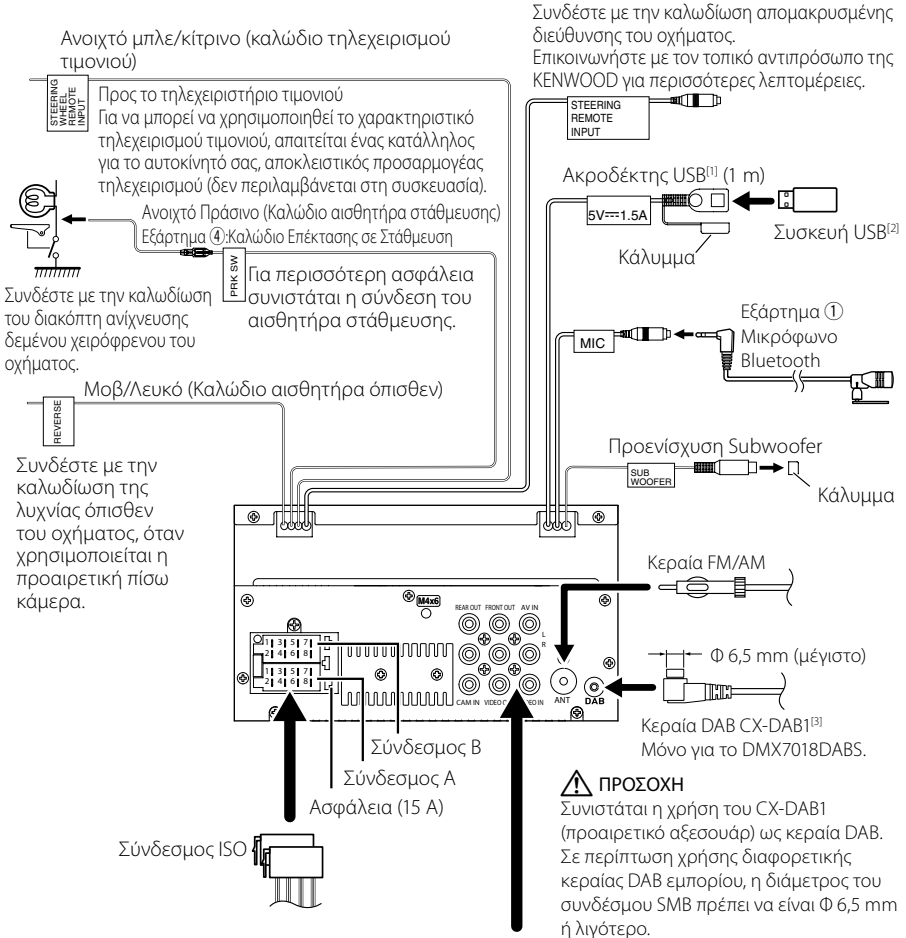

[1] Μέγιστο ρεύμα τροφοδοσίας USB : DC 5 V = 1,5 A  
 [2] Πωλείται ξεχωριστά  
 [3] Προαιρετικό εξάρτημα

## Οδηγός λειτουργιών Συνδέσμου ISO

Ακίδα	Χρώμα και λειτουργίες	
A-4	Κίτρινο	Μπαταρία
A-5	Μπλε/Λευκό <sup>[1]</sup>	Έλεγχος ισχύος
A-6	Πορτοκαλί/ λευκό	Φωτισμός
A-7	Κόκκινο	Ανάφλεξη (ACC)
A-8	Μαύρο	Σύνδεση γείωσης
B-1/ B-2	Μοβ (+) / Μοβ/Μαύρο (-)	Πίσω δεξιά
B-3/ B-4	Γκρι (+) / Γκρι/Μαύρο (-)	Εμπρός δεξιά
B-5/ B-6	Λευκό (+) / Λευκό/Μαύρο (-)	Εμπρός αριστερά
B-7/ B-8	Πράσινο (+) / Πράσινο/Μαύρο (-)	Πίσω αριστερά

<sup>[1]</sup> Μέγ. 300 mA, 12 V

- Σύνθετη αντίσταση ηχείων: 4-8 Ω

### ⚠ ΠΡΟΣΟΧΗ

Πριν συνδέσετε τους εμπορικά διαθέσιμους συνδέσμους ISO στη μονάδα, ελέγξτε την ακόλουθη προϋπόθεση:

- Βεβαιωθείτε ότι η αντιστοίχιση της ακίδας του συνδέσμου ταιριάζει με τη μονάδα KENWOOD.
- Προσέξτε ιδιαίτερα το καλώδιο τροφοδοσίας.
- Σε περίπτωση που το καλώδιο μπαταρίας και το καλώδιο ανάφλεξης δεν ταιριάζουν, αλλάξτε τα αναλόγως.
- Σε περίπτωση που το αυτοκίνητο δεν διαθέτει καλώδιο ανάφλεξης, χρησιμοποιήστε μία εμπορικά διαθέσιμη διεπαφή.

## Συνδέοντας ένα iPod/iPhone/ Android

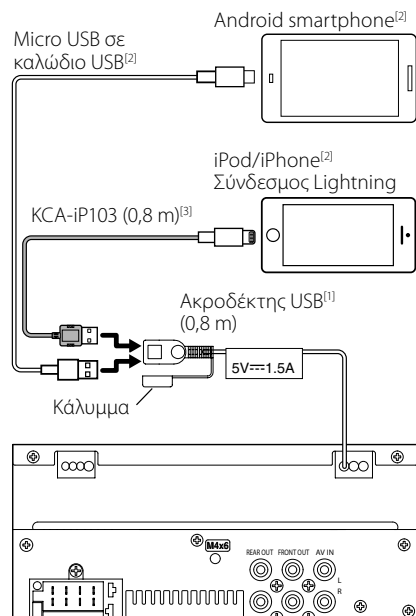

<sup>[1]</sup> Μέγιστο ρεύμα τροφοδοσίας iPod/iPhone:  
DC 5 V  $\overline{\overline{=}}$  1,5 A

<sup>[2]</sup> Πωλείται ξεχωριστά

<sup>[3]</sup> Προαιρετικό εξάρτημα

# Αντιμετώπιση Προβλημάτων

## Προβλήματα και λύσεις

Εάν παρουσιαστεί κάποιο πρόβλημα, ελέγξτε πρώτα τον παρακάτω πίνακα για τις πιθανές αιτίες.

### ΣΗΜΕΙΩΣΗ

- Ορισμένες λειτουργίες αυτής της μονάδας ενδέχεται να είναι απενεργοποιημένες, λόγω κάποιας ρύθμισης που έχει πραγματοποιηθεί στη μονάδα.
- Ένα πρόβλημα, που μπορεί να φαίνεται ως δυσλειτουργία της μονάδας σας, ενδέχεται να αποτελεί απλά αποτέλεσμα ενός ελαφρώς λανθασμένου χειρισμού ή συνέπεια λανθασμένης καλωδίωσης.

### Σχετικά με τις ρυθμίσεις

- **Δεν μπορώ να ρυθμίσω το subwoofer.**
- **Δεν μπορώ να ρυθμίσω τη φάση του subwoofer.**
- **Δεν αναπαράγεται ήχος από το subwoofer.**
- **Δεν μπορώ να ρυθμίσω το βεθυπερατό φίλτρο.**
- **Δεν μπορώ να ρυθμίσω το υψηπερατό φίλτρο.**

Το subwoofer δεν είναι ρυθμισμένο σε ON.

- Ρυθμίστε το subwoofer σε ON. Βλέπε **Ρύθμιση Ηχείου/ X'over (Σελ.42)**.

### Σχετικά με τις λειτουργίες ήχου

**Η ραδιοφωνική λήψη δεν είναι καλή.**

Η κεραία του αυτοκινήτου είναι κατεβασμένη.

- Ανοίξτε την κεραία μέχρι το τέρμα.
- Το καλώδιο ελέγχου κεραίας δεν είναι συνδεδεμένο.
- Συνδέστε σωστά το καλώδιο. Βλέπε **Σύνδεση των καλωδίων στους ακροδέκτες (Σελ.51)**.

**Δεν μπορώ να επιλέξω ένα φάκελο.**

Η λειτουργία αναπαραγωγής με τυχαία σειρά είναι ενεργοποιημένη.

- Απενεργοποιήστε τη λειτουργία αναπαραγωγής με τυχαία σειρά.

**Παρουσιάζονται αναπηδήσεις ήχου κατά την αναπαραγωγή ενός αρχείου ήχου.**

Η κατάσταση της εγγραφής είναι κακή.

- Ξαναγράψτε το αρχείο ή χρησιμοποιήστε μια άλλη μνήμη USB.

### Λοιπά

**Ο τόνος του αισθητήρα αφής δεν ακούγεται.**

Χρησιμοποιείται η υποδοχή προενίσχυσης (Preout).

- Ο τόνος του αισθητήρα αφής δεν μπορεί να εξαχθεί από την υποδοχή προενίσχυσης.

## Μηνύματα σφάλματος

Σε περίπτωση λανθασμένου χειρισμού της μονάδας, η αιτία του προβλήματος εμφανίζεται με μορφή μηνύματος στην οθόνη.

### No Device (Συσκευή USB)

Η συσκευή USB έχει επιλεγθεί ως πηγή, παρόλο που δεν υπάρχει συνδεδεμένη συσκευή USB.

- Αλλάξτε την πηγή και επιλέξτε οποιαδήποτε άλλη πηγή εκτός του USB/iPod. Συνδέστε μια συσκευή USB και αλλάξτε και πάλι την πηγή σε USB.

### Disconnected (iPod, Bluetooth audio player)

Το iPod/Bluetooth audio player έχει επιλεγθεί ως πηγή, παρόλο που δεν υπάρχει συνδεδεμένο iPod/Bluetooth audio player.

- Αλλάξτε την πηγή και επιλέξτε οποιαδήποτε άλλη πηγή εκτός του iPod/Bluetooth. Συνδέστε ένα iPod/Bluetooth audio player και αλλάξτε και πάλι την πηγή σε iPod/Bluetooth.

### No Media file

Η συνδεδεμένη συσκευή USB δεν περιέχει κανένα αρχείο ήχου, που να μπορεί να αναπαραχθεί. Επιχειρήθηκε η αναπαραγωγή ενός μέσου, το οποίο δεν περιέχει εγγεγραμμένα δεδομένα, τα οποία μπορούν να αναπαραχθούν από τη μονάδα.

- Βλέπε **Αναπαραγόμενα μέσα και αρχεία (Σελ.54)** και δοκιμάστε μια άλλη συσκευή USB.

# Παράρτημα

## Αναπαράγόμενα μέσα και αρχεία

Μπορείτε να αναπαράγετε διάφορα είδη μέσων και αρχείων σε αυτήν τη μονάδα.

### ■ Σχετικά με τα αρχεία

Υποστηρίζονται τα παρακάτω αρχεία ήχου και βίντεο.

#### ■ Αρχεία ήχου που μπορούν να αναπαραχθούν

	Μορφή	Ρυθμός μετάδοσης bit	Συχνότητα δειγματοληψίας	Καταμέτρηση bit
AAC-LC (.m4a)	MPEG2/4 AAC LC HE-AAC(V1,V2)	8 – 320kbps, VBR	16 – 48 kHz	16 bit
MP3 (.mp3)	MPEG 1/2 Audio Layer 3	8 – 320kbps, VBR	16 – 48 kHz	16 bit
WMA (.wma)	Προφίλ L3 Βασικού Ήχου Windows Media (Έκδοση 7,8,9)	8 – 320kbps	16 – 48 kHz	16 bit
Linear PCM (WAVE) (.wav)	Μορφή Ήχου κυματομορφής RIFF	–	16 – 192 kHz	16/ 24 bit
FLAC (.flac)	flac	–	16 – 192 kHz	16/ 24 bit
Vorbis (.ogg)	vorbis	VBR	16 – 48 kHz	16 bit

#### ΣΗΜΕΙΩΣΗ

- Τα αρχεία WMA και AAC, που προστατεύονται μέσω DRM, δεν είναι δυνατόν να αναπαραχθούν.
- Παρόλο που τα αρχεία ήχου συμμορφώνονται με τα παραπάνω πρότυπα, η αναπαραγωγή ενδέχεται να μην είναι δυνατή, ανάλογα με τον τύπο ή την κατάσταση του μέσου ή της συσκευής.

#### ■ Αποδεκτά Αρχεία βίντεο

	Προφίλ	Μέγ. μέγεθος εικόνας	Μέγ. ρυθμός μετάδοσης bit	Μορφή ήχου
MPEG-1 (.mpg, .mpeg)	–	352 × 240, 352 × 288	1,5 Mbps	MPEG Audio Layer 2
MPEG-2 (.mpg, .mpeg)	MP@ML	720 × 480, 720 × 576	8 Mbps	MPEG Audio Layer 2
H.264/MPEG-4 AVC (.mp4, .m4v, .avi, .flv)	Baseline Profile, Main Profile	1.920 × 1.080 (30 fps)	8 Mbps	MP3, AAC
MPEG-4 (.mp4, .avi)	Advanced Simple Profile	1.920 × 1.080 (30 fps)	8 Mbps	MP3, AAC
WMV (.wmv)	Main Profile	1.920 × 1.080 (30 fps)	8 Mbps	WMA
MKV (.mkv)	Μορφή βίντεο που προκύπτει από H.264/MPEG-4 AVC, MPEG-4			MP3, AAC

#### ■ Περιορισμός της δομής για το αρχείο και τον φάκελο

	Συσκευή USB
Μέγιστος αριθμός στρωμάτων φακέλων	8
Μέγιστος αριθμός αρχείων (ανά φάκελο)	999
Μέγιστος αριθμός φακέλων (ανά φάκελο)	9999
Μέγιστος αριθμός φακέλων (ανά συσκευή)	–

#### ΣΗΜΕΙΩΣΗ

- Μπορείτε να καταχωρήσετε ένα όνομα φακέλου και ένα όνομα αρχείου με 255 ή λιγότερους χαρακτήρες μονού byte.
- Δεν είναι δυνατή η αναπαραγωγή αρχείων σε φάκελο, του οποίου το όνομα ξεκινά με τελεία (.

## Προδιαγραφές

### ■ Τμήμα οθόνης

Μέγεθος εικόνας

- : 6,75 ίντσες εύρος (διαγώνια)
- : 151,8 mm (Π) × 79,7 mm (Υ)

Σύστημα οθόνης

- : Πάνελ TN LCD

Σύστημα οδήγησης

- : Σύστημα TFT active matrix

Αριθμός εικονοστοιχείων

- : 1.152.000 (800 H x 480 V x RGB)

Ωφέλιμα εικονοστοιχεία

- : 99,99 %

Διάταξη εικονοστοιχείων

- : Διάταξη RGB striped

Οπισθοφωτισμός

- : LED

### ■ Τμήμα διεπαφής USB

Πρότυπο USB

- : USB 2.0 High Speed

Σύστημα αρχείων

- : FAT 16/ 32, NTFS

Μέγιστο ρεύμα τροφοδοσίας

- : DC 5 V  1,5 A

Μετατροπέας D/A

- : 24 bit

Αποκωδικοποιητής ήχου

- : MP3/ WMA/ AAC/ WAV/ FLAC

Αποκωδικοποιητής βίντεο

- : MPEG1/ MPEG2/ MPEG4/ WMV/ H.264/ MKV

Απόκριση συχνότητας

- 192 kHz : 20 – 20.000 Hz
- 96 kHz : 20 – 20.000 Hz
- 48 kHz : 20 – 20.000 Hz
- 44,1 kHz : 20 – 20.000 Hz

Ολική αρμονική παραμόρφωση

- : 0,0001 % (1 kHz)

Λόγος S/N (dB)

- : 88 dB

Δυναμική περιοχή

- : 87 dB

### ■ Τμήμα Bluetooth

Τεχνολογία

- : Bluetooth Εκδ.4.1

Συχνότητα

- : 2,402 – 2,480 GHz

Ισχύς εξόδου

- : +4dBm (MAX), 0dBm (AVE), κατηγορία ισχύος 2

Μέγιστη εμβέλεια επικοινωνίας

- : Οπτική ευθεία περίπου 10 m

Κωδικοποιητής ήχου

- : SBC/ AAC

Προφίλ (Υποστήριξη Πολλαπλών Προφίλ)

- HFP (Hands Free Profile)
- SPP (Serial Port Profile)
- A2DP (Advanced Audio Distribution Profile)
- AVRCP (Audio/Video Remote Control Profile)
- PBAP (Phonebook Access Profile)

### ■ Τμήμα DSP

Ισοσταθμιστής γραφικών

Μπάντα: 13 μπάντες

Συχνότητα (BAND1 – 13)

- : 62,5/ 100/ 160/ 250/ 400/ 630/ 1k/ 1,6k/ 2,5k/ 4k/ 6,3k/ 10k/ 16k Hz

Gain

- : -9/-8/-7/-6/-5/-4/-3/-2/-1/0/1/2/3/4/5/6/7/8/9 dB

2Way X'Over

**Υψηπερατό φίλτρο**

Συχνότητα: Through (Διέλευσης), 30/ 40/ 50/ 60/ 70/ 80/ 90/ 100/ 120/ 150 / 180/ 220/ 250 Hz

Κλίση: -6/-12/-18/-24 dB/Oct.

**Βεθυπερατό φίλτρο**

Συχνότητα: 30/ 40/ 50/ 60/ 70/ 80/ 90/ 100/ 120/ 150/ 180/ 220/ 250 Hz, Through (Διέλευσης)

Κλίση: -6/-12/-18/-24 dB/Oct.

Θέση

**Καθυστερήση μπροστά / πίσω / subwoofer**

: 0 – 6,1 m (Διαβάθμιση 0,01 m)

**Gain**

: -8 – 0 dB

Στάθμη subwoofer

: -40 – +6 dB

### ■ Τμήμα DAB (DMX7018DABS)

Περιοχή συχνοτήτων

ΜΠΑΝΤΑ III: 174,928 – 239,200 (MHz)

Ευαισθησία

: -98 dBm

Λόγος S/N (dB)

: 82 dB

## Παράρτημα

### ■ Τμήμα Συνδέσμου Ψηφιακής Κεραίας (DMX7018DABS)

Τύπος συνδέσμου  
: SMB

Τάση εξόδου (11 – 16V)  
: 14,4 V

Μέγιστο ρεύμα  
: < 100 mA

### ■ Τμήμα ραδιοφώνου FM

Περιοχή συχνοτήτων (βήμα)  
: 87,5 MHz – 108,0 MHz (50 kHz)

Ωφέλιμη ευαισθησία (S/N : 26 dB)  
: 13,2 dBf (1,3  $\mu$ V/75  $\Omega$ )

Ευαισθησία σίγασης (S/N : 46 dB)  
: 19,2 dBf (2,5  $\mu$ V/75  $\Omega$ )

Απόκριση συχνότητας  
: 30 Hz – 15 kHz

Λόγος S/N (dB)  
: 70 dB (MONO)

Επιλεκτικότητα ( $\pm$  400 Hz)  
: Επάνω από 80 dB

Στερεοφωνικός διαχωρισμός  
: 37 dB (1 kHz)

### ■ Τμήμα ραδιοφώνου AM

Περιοχή συχνοτήτων (βήμα)  
MW: 531 – 1611 kHz (9 kHz)

Ωφέλιμη ευαισθησία  
MW: 44,7 $\mu$ V

### ■ Τμήμα βίντεο

Σύστημα χρώματος της εξωτερικής εισόδου βίντεο  
: NTSC/PAL

Στάθμη Εισόδου Εξωτερικού Βίντεο (υποδοχή RCA)  
: 1 Vp-p/ 75  $\Omega$

Μέγιστη Στάθμη Εισόδου Εξωτερικού Ήχου (υποδοχή RCA)  
: 2 V/ 25 k $\Omega$

Στάθμη εξόδου βίντεο (υποδοχές RCA)  
: 1 Vp-p/ 75  $\Omega$

### ■ Τμήμα ήχου

Μέγιστη ισχύς (μπροστά & πίσω)  
: 50 W  $\times$  4

Τυπική Έξοδος Ισχύος (Εμπρός και Πίσω)  
Πλήρης Ισχύς Εύρους Ζώνης (σε λιγότερο από 1% THD)  
: 21 W  $\times$  4

Ζώνη συχνοτήτων εξόδου  
: 20 – 20.000 Hz

Στάθμη προενίσχυσης (V)  
: 4 V/ 10 k $\Omega$

Σύνθετη αντίσταση προενίσχυσης  
:  $\leq$  1,3 k $\Omega$

Σύνθετη αντίσταση ηχείων  
: 4 – 8  $\Omega$

### ■ Γενικά

Τάση λειτουργίας  
: 14,4 V (επιτρεπόμε. 10,5 – 16 V)

Μέγιστη κατανάλωση ρεύματος  
: 15 A

Διαστάσεις τοποθέτησης (Π  $\times$  Υ  $\times$  Β)  
: 182  $\times$  112  $\times$  75 mm

Φάσμα θερμοκρασίας λειτουργίας  
: -10  $^{\circ}$ C – +60  $^{\circ}$ C

Βάρος  
: 1,3 kg

#### ΣΗΜΕΙΩΣΗ

- Παρόλο που τα ωφέλιμα εικονοστοιχεία για το πάνελ υγρών κρυστάλλων αναφέρονται ως 99,99% ή περισσότερο, ένα ποσοστό 0,01% των εικονοστοιχείων ενδέχεται να μην ανάβουν ή να ανάβουν λανθασμένα.

**Οι προδιαγραφές ενδέχεται να τροποποιηθούν χωρίς προειδοποίηση.**



## Σχετικά με αυτή τη μονάδα

### ■ Πνευματικά δικαιώματα

- Το λεκτικό σήμα και τα λογότυπα Bluetooth® είναι σήματα κατατεθέντα της Bluetooth SIG, Inc. και κάθε χρήση τους από την JVC KENWOOD Corporation έχει πραγματοποιηθεί κατόπιν αδείας. Όλα τα υπόλοιπα εμπορικά σήματα και οι εμπορικές επωνυμίες αποτελούν ιδιοκτησία των αντίστοιχων κατόχων.
- The "AAC" logo is a trademark of Dolby Laboratories.
- Use of the Made for Apple badge means that an accessory has been designed to connect specifically to the Apple product(s) identified in the badge, and has been certified by the developer to meet Apple performance standards. Apple is not responsible for the operation of this device or its compliance with safety and regulatory standards. Please note that the use of this accessory with an Apple product may affect wireless performance.
- Apple, iPhone, iPod, iPod touch, and Lightning are trademarks of Apple Inc., registered in the U.S. and other countries.
- Apple, Siri, Apple CarPlay and Apple CarPlay logo are trademarks of Apple Inc., registered in the U.S. and other countries.
- Android, Android Auto, Google Play and other marks are trademarks of Google Inc.
- THIS PRODUCT IS LICENSED UNDER THE AVC PATENT PORTFOLIO LICENSE FOR THE PERSONAL USE OF A CONSUMER OR OTHER USES IN WHICH IT DOES NOT RECEIVE REMUNERATION TO (i) ENCODE VIDEO IN COMPLIANCE WITH THE AVC STANDARD ("AVC VIDEO") AND/OR (ii) DECODE AVC VIDEO THAT WAS ENCODED BY A CONSUMER ENGAGED IN A PERSONAL ACTIVITY AND/OR WAS OBTAINED FROM A VIDEO PROVIDER LICENSED TO PROVIDE AVC VIDEO. NO LICENSE IS GRANTED OR SHALL BE IMPLIED FOR ANY OTHER USE. ADDITIONAL INFORMATION MAY BE OBTAINED FROM MPEG LA, L.L.C. SEE [HTTP://WWW.MPEGLA.COM](http://www.MPEGLA.COM)
- THIS PRODUCT IS LICENSED UNDER THE MPEG-4 VISUAL PATENT PORTFOLIO LICENSE FOR THE PERSONAL AND NON-COMMERCIAL USE OF A CONSUMER FOR (i) ENCODING VIDEO IN COMPLIANCE WITH THE MPEG-4 VISUAL STANDARD ("MPEG-4 VIDEO") AND/OR (ii) DECODING MPEG-4 VIDEO THAT WAS ENCODED BY A CONSUMER ENGAGED IN A PERSONAL AND NON-COMMERCIAL ACTIVITY AND/OR WAS OBTAINED FROM A VIDEO PROVIDER LICENSED BY MPEG LA TO PROVIDE MPEG-4 VIDEO. NO LICENSE IS GRANTED OR SHALL BE IMPLIED FOR ANY OTHER USE. ADDITIONAL INFORMATION INCLUDING THAT RELATING TO PROMOTIONAL, INTERNAL AND COMMERCIAL USES AND LICENSING MAY BE OBTAINED FROM MPEG LA, LLC. SEE [HTTP://WWW.MPEGLA.COM](http://www.MPEGLA.COM)
- THIS PRODUCT IS LICENSED UNDER THE VC-1 PATENT PORTFOLIO LICENSE FOR THE PERSONAL AND NON-

COMMERCIAL USE OF A CONSUMER TO (i) ENCODE VIDEO IN COMPLIANCE WITH THE VC-1 STANDARD ("VC-1 VIDEO") AND/OR (ii) DECODE VC-1 VIDEO THAT WAS ENCODED BY A CONSUMER ENGAGED IN A PERSONAL AND NON-COMMERCIAL ACTIVITY AND/OR WAS OBTAINED FROM A VIDEO PROVIDER LICENSED TO PROVIDE VC-1 VIDEO. NO LICENSE IS GRANTED OR SHALL BE IMPLIED FOR ANY OTHER USE. ADDITIONAL INFORMATION MAY BE OBTAINED FROM MPEG LA, L.L.C. SEE [HTTP://WWW.MPEGLA.COM](http://www.MPEGLA.COM)

#### • libFLAC

Copyright (C) 2000,2001,2002,2003,2004,2005,2006,2007,2008,2009 Josh Coalson

Redistribution and use in source and binary forms, with or without modification, are permitted provided that the following conditions are met:

- Redistributions of source code must retain the above copyright notice, this list of conditions and the following disclaimer.
- Redistributions in binary form must reproduce the above copyright notice, this list of conditions and the following disclaimer in the documentation and/or other materials provided with the distribution.
- Neither the name of the Xiph.org Foundation nor the names of its contributors may be used to endorse or promote products derived from this software without specific prior written permission.

THIS SOFTWARE IS PROVIDED BY THE COPYRIGHT HOLDERS AND CONTRIBUTORS "AS IS" AND ANY EXPRESS OR IMPLIED WARRANTIES, INCLUDING, BUT NOT LIMITED TO, THE IMPLIED WARRANTIES OF MERCHANTABILITY AND FITNESS FOR A PARTICULAR PURPOSE ARE DISCLAIMED. IN NO EVENT SHALL THE FOUNDATION OR CONTRIBUTORS BE LIABLE FOR ANY DIRECT, INDIRECT, INCIDENTAL, SPECIAL, EXEMPLARY, OR CONSEQUENTIAL DAMAGES (INCLUDING, BUT NOT LIMITED TO, PROCUREMENT OF SUBSTITUTE GOODS OR SERVICES; LOSS OF USE, DATA, OR PROFITS; OR BUSINESS INTERRUPTION) HOWEVER CAUSED AND ON ANY THEORY OF LIABILITY, WHETHER IN CONTRACT, STRICT LIABILITY, OR TORT (INCLUDING NEGLIGENCE OR OTHERWISE) ARISING IN ANY WAY OUT OF THE USE OF THIS SOFTWARE, EVEN IF ADVISED OF THE POSSIBILITY OF SUCH DAMAGE.

#### • libvorbis

Copyright (c) 2002-2008 Xiph.org Foundation

Redistribution and use in source and binary forms, with or without modification, are permitted provided that the following conditions are met:

- Redistributions of source code must retain the above copyright notice, this list of conditions and the following disclaimer.
- Redistributions in binary form must reproduce the above copyright notice, this list of conditions and the following disclaimer in the documentation and/or other materials provided with the distribution.

- Neither the name of the Xiph.org Foundation nor the names of its contributors may be used to endorse or promote products derived from this software without specific prior written permission.

THIS SOFTWARE IS PROVIDED BY THE COPYRIGHT HOLDERS AND CONTRIBUTORS "AS IS" AND ANY EXPRESS OR IMPLIED WARRANTIES, INCLUDING, BUT NOT LIMITED TO, THE IMPLIED WARRANTIES OF MERCHANTABILITY AND FITNESS FOR A PARTICULAR PURPOSE ARE DISCLAIMED. IN NO EVENT SHALL THE FOUNDATION OR CONTRIBUTORS BE LIABLE FOR ANY DIRECT, INDIRECT, INCIDENTAL, SPECIAL, EXEMPLARY, OR CONSEQUENTIAL DAMAGES (INCLUDING, BUT NOT LIMITED TO, PROCUREMENT OF SUBSTITUTE GOODS OR SERVICES; LOSS OF USE, DATA, OR PROFITS; OR BUSINESS INTERRUPTION) HOWEVER CAUSED AND ON ANY THEORY OF LIABILITY, WHETHER IN CONTRACT, STRICT LIABILITY, OR TORT (INCLUDING NEGLIGENCE OR OTHERWISE) ARISING IN ANY WAY OUT OF THE USE OF THIS SOFTWARE, EVEN IF ADVISED OF THE POSSIBILITY OF SUCH DAMAGE.

- libogg

Copyright (c) 2002, Xiph.org Foundation  
Redistribution and use in source and binary forms, with or without modification, are permitted provided that the following conditions are met:

- Redistributions of source code must retain the above copyright notice, this list of conditions and the following disclaimer.
- Redistributions in binary form must reproduce the above copyright notice, this list of conditions and the following disclaimer in the documentation and/or other materials provided with the distribution.
- Neither the name of the Xiph.org Foundation nor the names of its contributors may be used to endorse or promote products derived from this software without specific prior written permission.

THIS SOFTWARE IS PROVIDED BY THE COPYRIGHT HOLDERS AND CONTRIBUTORS "AS IS" AND ANY EXPRESS OR IMPLIED WARRANTIES, INCLUDING, BUT NOT LIMITED TO, THE IMPLIED WARRANTIES OF MERCHANTABILITY AND FITNESS FOR A PARTICULAR PURPOSE ARE DISCLAIMED. IN NO EVENT SHALL THE FOUNDATION OR CONTRIBUTORS BE LIABLE FOR ANY DIRECT, INDIRECT, INCIDENTAL, SPECIAL, EXEMPLARY, OR CONSEQUENTIAL DAMAGES (INCLUDING, BUT NOT LIMITED TO, PROCUREMENT OF SUBSTITUTE GOODS OR SERVICES; LOSS OF USE, DATA, OR PROFITS; OR BUSINESS INTERRUPTION) HOWEVER CAUSED AND ON ANY THEORY OF LIABILITY, WHETHER IN CONTRACT, STRICT LIABILITY, OR TORT (INCLUDING NEGLIGENCE OR OTHERWISE) ARISING IN ANY WAY OUT OF THE USE OF THIS SOFTWARE, EVEN IF ADVISED OF THE POSSIBILITY OF SUCH DAMAGE.

## ■ Πληροφορίες σχετικά με την Απόρριψη Παλαιού Ηλεκτρικού και Ηλεκτρονικού Εξοπλισμού και Μπαταριών (ισχύουν για τις χώρες της ΕΕ που έχουν υιοθετήσει ξεχωριστά συστήματα συλλογής αποβλήτων)

Προϊόντα και μπαταρίες με αυτό το σύμβολο (διαγραμμένος κάδος απορριμμάτων) δεν μπορούν να απορρίπτονται ως οικιακά απόβλητα.

Ο παλιός ηλεκτρικός και ηλεκτρονικός εξοπλισμός, καθώς και οι μπαταρίες πρέπει να ανακυκλώνονται σε εγκαταστάσεις κατάλληλες για αυτά τα αντικείμενα και τα υποπροϊόντα τους.

Επικοινωνήστε με τις τοπικές αρχές της περιοχής σας για πληροφορίες σχετικά με τις εγκαταστάσεις ανακύκλωσης που βρίσκονται κοντά σας.

Η σωστή ανακύκλωση και διάθεση αποβλήτων θα συμβάλει στη συντήρηση των πόρων αποτρέποντας ταυτόχρονα τις καταστρεπτικές συνέπειες στην υγεία και το περιβάλλον μας.

Σημείωση: Η ένδειξη «Pb» κάτω από το σύμβολο των μπαταριών υποδεικνύει ότι οι μπαταρίες περιέχουν μόλυβδο.





**Δήλωση συμμόρφωσης σύμφωνα με την Οδηγία RE 2014/53/EE**

**Δήλωση συμμόρφωσης σύμφωνα με την Οδηγία RoHS 2011/65/EE**

**Κατασκευαστής:**

JVC KENWOOD Corporation  
3-12, Moriyacho, Kanagawa-ku, Yokohama-shi,  
Kanagawa 221-0022, JAPAN

**Αντιπρόσωπος EE:**

JVCKENWOOD Europe B.V.  
Amsterdamseweg 37, 1422 AC UITHOORN,  
Ολλανδία

**English**

Hereby, JVC KENWOOD declares that the radio equipment DMX7018DABS/ DMX7018BTS is in compliance with Directive 2014/53/EU. The full text of the EU declaration of conformity is available at the following internet address:

**Français**

Par la présente, JVC KENWOOD déclare que l'équipement radio DMX7018DABS/ DMX7018BTS est conforme à la directive 2014/53/UE. L'intégralité de la déclaration de conformité UE est disponible à l'adresse Internet suivante :

**Deutsch**

Hiermit erklärt JVC KENWOOD, dass das Funkgerät DMX7018DABS/ DMX7018BTS der Richtlinie 2014/53/EU entspricht. Der volle Text der EU-Konformitätserklärung steht unter der folgenden Internetadresse zur Verfügung:

**Nederlands**

Hierbij verklaart JVC KENWOOD dat de radioapparatuur DMX7018DABS/ DMX7018BTS in overeenstemming is met Richtlijn 2014/53/EU. De volledige tekst van de EU-verklaring van overeenstemming is te vinden op het volgende internetadres:

**Italiano**

Con la presente, JVC KENWOOD dichiara che l'apparecchio radio DMX7018DABS/ DMX7018BTS è conforme alla Direttiva 2014/53/UE. Il testo integrale della dichiarazione di conformità UE è disponibile al seguente indirizzo internet:

**Español**

Por la presente, JVC KENWOOD declara que el equipo de radio DMX7018DABS/ DMX7018BTS cumple la Directiva 2014/53/EU. El texto completo de la declaración de conformidad con la UE está disponible en la siguiente dirección de internet:

**Português**

Deste modo, a JVC KENWOOD declara que o equipamento de rádio DMX7018DABS/ DMX7018BTS está em conformidade com a Diretiva 2014/53/UE. O texto integral da declaração de conformidade da UE está disponível no seguinte endereço de internet:

**Polska**

Niniejszym, JVC KENWOOD deklaruje, że sprzęt radiowy DMX7018DABS/ DMX7018BTS jest zgodny z dyrektywą 2014/53/UE. Pełny tekst deklaracji zgodności EU jest dostępny pod adresem:

**Český**

Společnost JVC KENWOOD tímto prohlašuje, že rádiové zařízení DMX7018DABS/ DMX7018BTS splňuje podmínky směrnice 2014/53/EU. Plný text EU prohlášení o shodě je dostupný na následující internetové adrese:

## Magyar

JVC KENWOOD ezennel kijelenti, hogy a DMX7018DABS/DMX7018BTS rádióberendezés megfelel a 2014/53/EU irányelvnek. Az EU konformitási nyilatkozat teljes szövege az alábbi weboldalon érhető el:

## Hrvatski

JVC KENWOOD ovim izjavljuje da je radio oprema DMX7018DABS/DMX7018BTS u skladu s Direktivom 2014/53/EU. Cjeloviti tekst deklaracije Europske unije o usklađenosti dostupan je na sljedećoj internet adresi:

## Svenska

Härmed försäkras JVC KENWOOD att radioutrustningen DMX7018DABS/DMX7018BTS är i enlighet med direktiv 2014/53/EU. Den fullständiga texten av EU-försäkran om överensstämmelse finns på följande Internetadress:

## Suomi

JVC KENWOOD julistaa täten, että radiolaitte DMX7018DABS/DMX7018BTS on direktiivin 2014/53/EU mukainen. EU-vaatimustenmukaisuusvakuutus löytyy kokonaisuudessaan seuraavasta internet-osoitteesta:

## Slovensko

S tem JVC KENWOOD izjavlja, da je radijska oprema DMX7018DABS/DMX7018BTS v skladu z Direktivo 2014/53/EU. Celotno besedilo direktive EU o skladnosti je dostopno na tem spletnem naslovu:

## Slovensky

Spoločnosť JVC KENWOOD týmto vyhlasuje, že rádiové zariadenie DMX7018DABS/DMX7018BTS vyhovuje smernici 2014/53/EÚ. Celý text EÚ vyhlásenia o zhode nájdete na nasledovnej internetovej adrese:

## Dansk

Herved erklærer JVC KENWOOD, at radioustyret DMX7018DABS/DMX7018BTS er i overensstemmelse med Direktiv 2014/53/EU. EU-overensstemmelseserklæringens fulde ordlyd er tilgængelig på følgende internetadresse:

## Norsk

JVC KENWOOD erklærer herved at radioustyret DMX7018DABS/DMX7018BTS er i samsvar med Direktiv 2014/53/EU. Den fullstendige teksten til EU-konformitetserklæringen er tilgjengelig på følgende internettadresse:

## Ελληνικά

Με το παρόν, η JVC KENWOOD δηλώνει ότι ο ραδιοεξοπλισμός DMX7018DABS/DMX7018BTS συμμορφώνεται με την Οδηγία 2014/53/ΕΕ. Το πλήρες κείμενο της δήλωσης συμμόρφωσης της ΕΕ είναι διαθέσιμο στην ακόλουθη διεύθυνση στο διαδίκτυο:

## Eesti

Käesolevaga JVC KENWOOD kinnitab, et DMX7018DABS/DMX7018BTS raadiovarustus on vastavuses direktiiviga 2014/53/EL. ELi vastavusdeklaratsiooni terviktekst on kättesaadav järgmisel internetiaadressil:

## Latviešu

JVC KENWOOD ar šo deklarē, ka radio aparatūra DMX7018DABS/DMX7018BTS atbilst direktīvas 2014/53/ES prasībām. Pilns ES atbilstības deklarācijas teksts ir pieejams šādā tīmekļa adresē:

## Lietuviškai

Šiuo JVC KENWOOD pažymi, kad radijo įranga DMX7018DABS/DMX7018BTS atitinka 2014/53/EB direktyvos reikalavimus. Visą EB direktyvos atitikties deklaracijos tekstą galite rasti šiuo internetiniu adresu:

## Malti

B'dan, JVC KENWOOD jiddikjara li t-tagħmir tar-radju DMX7018DABS/DMX7018BTS huwa konformi mad-Direttiva 2014/53/UE. It-test kollu tad-dikjarazzjoni ta' konformità huwa disponibbli fl-indirizz intranet li ġejj:

## Українська

Таким чином, компанія JVC KENWOOD заявляє, що радіообладнання DMX7018DABS/DMX7018BTS відповідає Директиві 2014/53/EU. Повний текст декларації про відповідність ЄС можна знайти в Інтернеті за такою адресою:

## Türkçe

Burada, JVC KENWOOD DMX7018DABS/DMX7018BTS radyo ekipmanının 2014/53/AB Direktifine uygun olduğunu bildirir. AB uyumluluk deklarasyonunun tam metni aşağıdaki internet adresinde mevcuttur.

## Русский

JVC KENWOOD настоящим заявляет, что радиооборудование DMX7018DABS/DMX7018BTS соответствует Директиве 2014/53/EU. Полный текст декларации соответствия ЕС доступен по следующему адресу в сети Интернет:

## Limba română

Prin prezenta, JVC KENWOOD declară că echipamentul radio DMX7018DABS/DMX7018BTS este în conformitate cu Directiva 2014/53/UE. Textul integral al declarației de conformitate UE este disponibil la următoarea adresă de internet:

## Български език

С настоящото JVC KENWOOD декларира, че радиооборудването на DMX7018DABS/DMX7018BTS е в съответствие с Директива 2014/53/ЕС. Пълният текст на ЕС декларацията за съответствие е достъпен на следния интернет адрес:

---

**KENWOOD**