

KENWOOD

DMX7018DABS DMX7018BTS

MONITOR CON RICEVITORE

ISTRUZIONI PER L'USO

MONITOR CON RECEPTOR

MANUAL DE INSTRUCCIONES

MONITOR COM RECETOR

MANUAL DE INSTRUÇÕES

JVCKENWOOD Corporation

- Informazioni aggiornate (il manuale di istruzioni più recente, ecc.) sono disponibili su
<<http://www.kenwood.com/cs/ce/>>.
- La información actualizada (el Manual de instrucciones más actualizado, etc.) está disponible desde
<<http://www.kenwood.com/cs/ce/>>.
- Estão disponíveis informações atualizadas (o Manual de Instruções mais recente, etc.) em
<<http://www.kenwood.com/cs/ce/>>.



Indice

Prima dell'uso 4

Precauzioni	4
Come utilizzare questo manuale	4

Funzioni di base 5

Funzioni dei pulsanti sul pannello frontale.....	5
Accensione dell'unità.....	5
Impostazioni iniziali.....	6
Regolazione del volume	7
Uso dello schermo tattile	7
Descrizione della schermata HOME.....	8
Descrizioni schermata di selezione sorgente... 8	
Descrizioni schermata di controllo sorgente .10	
Menu a comparsa.....	11
Schermata di elenco.....	12

APP-Android Auto™/ Apple CarPlay 13

Funzionamento di Apple CarPlay	13
Funzionamento di Android Auto™.....	14
Mirroring.....	15

iPod o iPhone 16

Preparazione	16
Funzionamento di base iPod/iPhone.....	16
Funzione di ricerca.....	17

USB 18

Connessione di un dispositivo USB	18
Funzionamento di base USB	18
Funzione di ricerca.....	20

Radio 21

Funzioni di base della radio.....	21
Funzione di memorizzazione.....	22
Funzione di selezione	22
Informazioni sul traffico (solo FM)	23
Impostazione radio.....	23

DAB 24

Funzionamento di base DAB.....	24
Memorizzazione del servizio nella memoria preselezionata	25
Funzione di selezione	25
Informazioni sul traffico	26
Configurazione DAB.....	27

Controllo Bluetooth 28

Informazioni sull'uso delle periferiche Bluetooth®.....	28
Registrare dal dispositivo Bluetooth.....	29
Configurazione Bluetooth.....	29
Riproduzione del dispositivo audio Bluetooth... 30	
Utilizzo dell'unità vivavoce	32

Altri componenti esterni 36

Telecamera di visualizzazione.....	36
Lettori audio/video esterni—AV-IN	37

Impostazioni **38**

Impostazione della schermata Monitor	38
Impostazione del sistema	38
Impostazione interfaccia utente.....	39
Impostazione speciale.....	39
Impostazione display.....	40
Impostazione di AV.....	41

Regolazione audio **42**

Impostazione altoparlante/ X'over (Crossover).....	42
Regolazione generale dell'audio	43
Controllo equalizzatore.....	44
Offset volume	45
Effetti sonori	45
Posizione di ascolto/DTA	46

Telecomando **47**

Funzioni dei tasti del telecomando	47
--	----

Collegamenti/Installazione **48**

Prima dell'installazione	48
Installazione dell'unità.....	49

Risoluzione dei problemi **53**

Problemi e soluzioni	53
Messaggi di errore.....	53

Appendice **54**

Supporti e file riproducibili.....	54
Specifiche.....	55
Informazioni su questa unità	57

Prima dell'uso

Precauzioni

▲ AVVERTENZE

■ Per prevenire lesioni o incendi, adottare le seguenti precauzioni:

- Per prevenire cortocircuiti, non mettere né lasciare mai oggetti metallici (quali monete o attrezzi di metallo) all'interno dell'unità.
- Non fissare a lungo il display dell'unità durante la guida.
- Se si verificano problemi durante l'installazione, consultare il rivenditore KENWOOD.

■ Precauzioni per l'uso di questa unità

- Prima di acquistare accessori opzionali, verificare con il rivenditore KENWOOD che siano compatibili con il proprio modello e che siano utilizzabili nel proprio Paese.
- È possibile selezionare la lingua di visualizzazione di menu, tag dei file audio, ecc. Vedere **Impostazione interfaccia utente (P.38)**.
- Le funzioni Radio Data System o Radio Broadcast Data System non funzionano se tale servizio non è fornito dalle emittenti.

■ Protezione del monitor

- Per evitare che il monitor si danneggi, non toccarlo con una penna a sfera o oggetti simili appuntiti.

■ Pulizia dell'unità

- Se il frontalino di questa unità è macchiato, pulirlo con un panno morbido asciutto come ad esempio un panno al silicone. Se il frontalino è molto macchiato, rimuovere la macchia con un panno imbevuto di un detergente neutro, quindi ripulirlo con un panno morbido pulito e asciutto.

NOTA

- Non applicare detergenti spray direttamente sull'unità: si rischia di danneggiare i componenti meccanici. Pulendo il frontalino con un panno non morbido o usando un liquido volatile come diluente o alcol si rischia di graffiare la superficie o di cancellare le serigrafie.

■ Reset dell'unità

- Se l'unità o l'unità collegata non funzionano correttamente, eseguire il ripristino dell'unità. 1 Premere il tasto <Reset>. L'unità ritorna alle impostazioni predefinite.

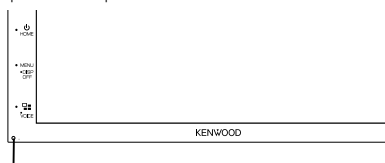

Pulsante di ripristino

NOTA

- Scollegare il dispositivo USB prima di premere il tasto <Reset>. Premendo il pulsante <Reset> con il dispositivo USB collegato si possono danneggiare i dati memorizzati nel dispositivo USB. Per le modalità per lo scollegamento del dispositivo USB, vedere Scollegare il dispositivo USB (P.17).
- Quando l'unità viene accesa dopo il ripristino, compare la schermata di CONFIGURAZIONE iniziale. Vedere Configurazione iniziale (P.6).

Come utilizzare questo manuale

- Le immagini delle schermate e dei pannelli riportate in questo manuale sono esempi utilizzati per spiegare il funzionamento. Per questo motivo, possono differire dalle schermate o dai pannelli utilizzati.
- **Lingua delle indicazioni:** A scopo illustrativo si fa uso di indicazioni in lingua inglese. È possibile selezionare la lingua di visualizzazione dal menu **SETUP**. Vedere **Impostazione interfaccia utente (P.38)**.

Funzioni di base

Funzioni dei pulsanti sul pannello frontale

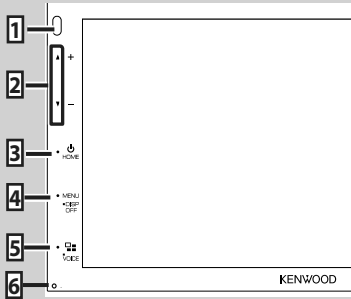

NOTA

- Le immagini dei pannelli riportate in questa guida sono esempi utilizzati per spiegare in modo chiaro il funzionamento. Per questo motivo, possono differire dagli effettivi pannelli.

	Denominazione • Funzione
1	Sensore remoto • Riceve il segnale del telecomando.
2	▼, ▲(Volume) • Regola il volume. Il volume aumenta fino a 15 quando si tiene premuto ▲.
3	HOME • Viene visualizzata la schermata HOME (P.8) . • Premendolo per 1 secondo disinserisce l'alimentazione. • Se l'alimentazione è disinserita, la inserisce.
4	MENU • Visualizza la schermata del menu a comparsa. • Premendo per 1 secondo si spegne lo schermo.
5	APP • Visualizza la schermata APP (CarPlay/Android Auto). • Premendo per 1 secondo viene visualizzata la schermata Riconoscimento vocale (P.32) .
6	Ripristino • Se l'unità o l'unità collegata non funzionano correttamente, premendo questo pulsante l'unità ritorna alle impostazioni iniziali.

Accensione dell'unità

L'accensione varia a seconda del modello.

1 Premere il tasto HOME.

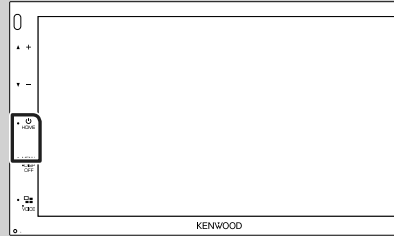

► L'unità si accende.

● Per spegnere l'unità:

1 Premere il tasto HOME per 1 secondo.

NOTA

- Se questa è la prima accensione dell'unità dopo l'installazione, occorre eseguire la configurazione iniziale **(P.6)**.

Impostazioni iniziali

Impostazione iniziale

Eeguire questa impostazione quando si utilizza l'unità per la prima volta.

1 Impostare ogni voce come segue.

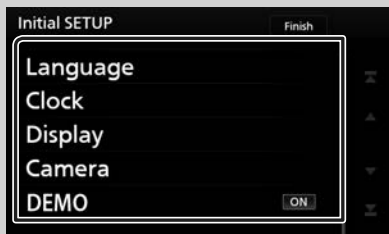

■ Language

Seleziona la lingua utilizzata per la schermata di controllo e le voci di impostazione. La lingua predefinita è "Inglese Britannico (en)".

- 1 Sfiore **Language**.
- 2 Sfiore **Language Select**.
- 3 Selezionare la lingua desiderata.
- 4 Sfiore

Per la descrizione dettagliata del funzionamento, vedere **Impostazione interfaccia utente (P.38)**.

■ Clock

Regola l'orologio.

Per la descrizione dettagliata del funzionamento, vedere **Regolazione della data e dell'ora (P.6)**.

■ Display

Impostare l'immagine sullo schermo.

- 1 Sfiore **Display**.
- 2 Sfiore **Background**.
- 3 Selezionare l'immagine.
- 4 Sfiore

Per la descrizione dettagliata del funzionamento, vedere **Impostazione display (P.39)**.

■ Camera

Impostare i parametri per la telecamera.

- 1 Sfiore **Camera**.
- 2 Impostare ciascuna voce e sfiorare

Per la descrizione dettagliata del funzionamento, vedere **Impostazione della telecamera (P.35)**.

■ DEMO

Impostare il modo dimostrativo. L'impostazione predefinita è "ON".

- 1 Sfiore **DEMO** e impostare ON o OFF.

2 Sfiore **Finish**.

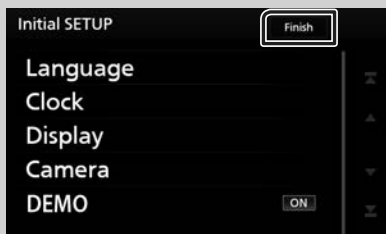

NOTA

- Queste impostazioni possono essere effettuate dal menu SETUP. Vedere **Impostazioni (P.37)**.

Regolazione della data e dell'ora

1 Premere il tasto **MENU**.

- Viene visualizzato il menu a comparsa.

2 Sfiore **SETUP**.



- Viene visualizzata la schermata SETUP Menu.

3 Sfiore **User Interface**.



- Viene visualizzata la schermata User Interface.

4 Sfiore **Clock Adjust**.



5 Regolare la data, quindi regolare l'ora.

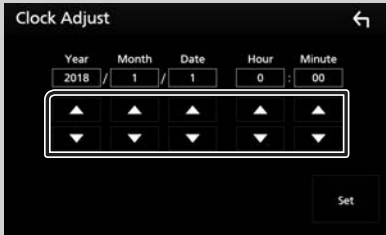

6 Sfiore **Set**.

NOTA

- Disattivare **RDS CT** prima di regolare l'orologio. Vedere **Impostazione radio (P.22)**.

Regolazione del volume

Per regolare il volume (da 0 a 40), Premere ▲ per aumentare e premere ▼ per diminuire.

Tenendo premuto ▲ il volume aumenta in modo continuo sino al livello 15.

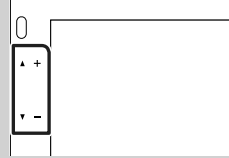

Uso dello schermo tattile

Per effettuare operazioni di selezione, visualizzare la schermata del menu, cambiare pagina ecc. si deve toccare brevemente, toccare a lungo oppure passare con un movimento veloce orizzontale o verticale il dito sullo schermo.

● **Toccare**

Toccare lievemente lo schermo per selezionare un elemento.

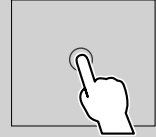

● **Toccare a lungo**

Toccare sullo schermo l'elemento desiderato mantenendovi il dito sino a quando si ottiene una nuova visualizzazione o appare un messaggio.

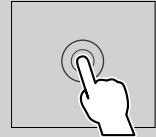

● **Passata orizzontale del dito**

Fare scorrere rapidamente il dito a destra o a sinistra per cambiare pagina.

È possibile far scorrere le schermate di elenchi sfiorando lo schermo con un dito con movimenti verso l'alto o il basso.

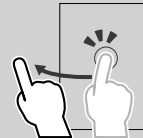

● **Passata verticale del dito**

Fare scorrere rapidamente il dito in su o in giù per fare scorrere la schermata.



Descrizione della schermata HOME

La maggior parte delle funzioni può essere eseguita dalla schermata HOME.



- 1** • Viene visualizzata la schermata di controllo della sorgente corrente.
- 2** • Widget
 - È possibile cambiare il widget sfiorando / oppure scorrendo a sinistra o a destra sull'area widget.
 - Sfiurare il widget per visualizzare la schermata dettagliata.
- 3** • Informazioni sulla sorgente corrente
- 4** • Visualizza la schermata di selezione sorgente. **(P.9)**
- 5** • Icone di scorciatoia delle sorgenti di riproduzione **(P.9)**
- 6** • Visualizza la schermata Vivavoce. **(P.31)**
 - Quando ci si connette come Apple CarPlay o Android Auto, funziona come il telefono fornito in Apple CarPlay o Android Auto.

Visualizzare la schermata HOME

- 1** Premere il tasto **HOME**.

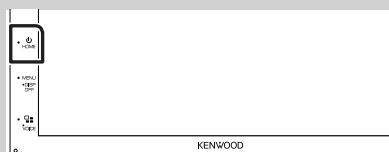

- Compare la schermata HOME.

Descrizioni schermata di selezione sorgente

Nella schermata di selezione sorgente è possibile visualizzare tutte le sorgenti e le opzioni di riproduzione.



- 1** • Cambia la sorgente di riproduzione. Per le sorgenti di riproduzione, vedere **P.9**.
- 2** • Cambia la pagina. (Sfiurare / .) La pagina può altresì essere cambiata passando il dito orizzontalmente (a destra o a sinistra) sullo schermo.
- 3** • Ritorna alla schermata precedente.
- 4** • Indicazione della pagina
- 5** • Visualizza la schermata del menu CONFIGURAZIONE. **(P.37)**

Selezionare la sorgente di riproduzione

1 Sfiore sulla schermata HOME.

Da questa schermata, è possibile selezionare le seguenti sorgenti e funzioni.

 Android Auto	• Passa alla schermata Android Auto * ¹ /Apple CarPlay * ² /Mirroring * ³ dal dispositivo iPhone/Android connesso. (P.13)
 Apple CarPlay	
 Mirroring	
 Radio	• Passa alla trasmissione radio. (P.20)
 DAB	• Passa alla trasmissione DAB. (P.23)
 Bluetooth	• Riproduce i contenuti di un lettore audio Bluetooth. (P.27)
 iPod	• Riproduce i contenuti di iPod/iPhone. (P.16)
 USB	• Riproduce i file contenuti in un dispositivo USB. (P.17)
 AV-IN	• Passa a un componente esterno connesso al terminale di ingresso AV-IN. (P.36)
 Audio	• Visualizza la schermata Audio. (P.41)
 STANDBY	• Mette l'unità in standby. (P.10)

*¹ Per selezionare la sorgente Android Auto, è necessario connettere il dispositivo Android compatibile con Android Auto e impostare **Mode** su **Android Auto**. **(P.15)**

*² Quando è connesso un iPhone compatibile con CarPlay, viene visualizzato **Apple CarPlay**.

*³ Per selezionare la sorgente di mirroring, è necessario collegare il dispositivo Android con l'applicazione "Mirroring OA for KENWOOD" installata e impostare **Mode** su **Mirroring for Android™**. **(P.15)**

Per selezionare la sorgente di riproduzione sulla schermata HOME





I 3 elementi visualizzati come icone grandi nella schermata di selezione delle sorgente appaiono nella schermata HOME.

È possibile cambiare le voci visualizzate in quest'area personalizzando la schermata di selezione sorgente. **(P.10)**

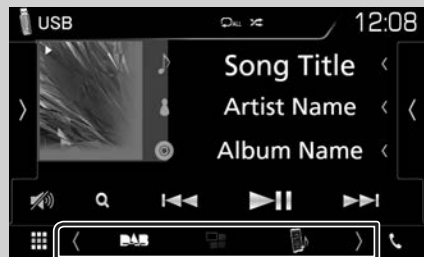
Per selezionare la sorgente di riproduzione sulla schermata di controllo sorgente



Visualizzare i tasti di selezione sorgente sfiorando /  o scorrendo a sinistra o a destra sulla schermata di controllo sorgente, quindi selezionare una sorgente di riproduzione.

Mettere in standby l'unità

- 1 Sfiore  sulla schermata HOME.
- 2 Sfiore **STANDBY**.

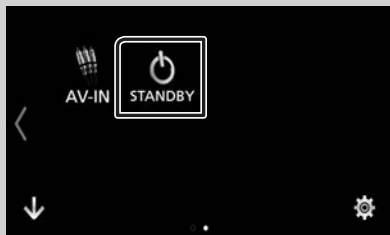

Personalizzare i tasti scorciatoia sulla schermata HOME

È possibile disporre la posizione delle icone delle sorgenti come desiderato.

- 1 Sfiore  sulla schermata HOME.
- 2 Sfiore e tenere premuta l'icona che si desidera spostare per accedere alla modalità di personalizzazione.
- 3 Trascinarla nel punto desiderato.



Descrizioni schermata di controllo sorgente

Alcune funzioni possono essere azionate dalla maggior parte delle schermate.

Indicatori

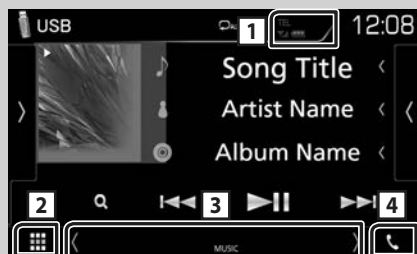

Tasti scorciatoia





1 TEL 

Informazioni sul dispositivo Bluetooth connesso.

2  **Icona tutte le sorgenti**

Visualizza tutte le sorgenti.

3 **Schermata secondaria**

-   : La schermata secondaria cambia ogni volta che viene sfiorata. Si può anche cambiare la schermata secondaria passando il dito a destra o a sinistra sullo schermo.
- Indicatori: Visualizza la condizione attuale della sorgente e così via.
 - **ATT**: L'attenuatore è attivo.
 - **LOUD**: La funzione di controllo del volume è attiva.
- Tasti scorciatoia: La sorgente passa a quella impostata come scorciatoia. Per l'impostazione scorciatoia, fare riferimento a **Personalizzare i tasti scorciatoia sulla schermata HOME (P.10)**.

4 

Toccare per visualizzare la schermata Vivavoce. **(P.31)**

Quando ci si connette come Apple CarPlay o Android Auto, funziona come il telefono fornito in Apple CarPlay o Android Auto.

Menu a comparsa

1 Premere il tasto **MENU**.

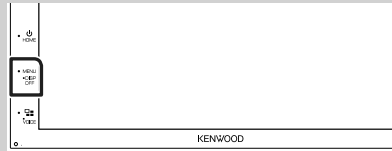

➤ Viene visualizzato il menu a comparsa.

2 Toccare per visualizzare il menu a comparsa.



Le voci del menu sono le seguenti.

	• Visualizza la schermata di regolazione schermata. (P.37)
	• Spegne il display. (P.12)
	• Visualizza la telecamera di visualizzazione. (P.35)
	• Visualizza la schermata del menu CONFIGURAZIONE. (P.37)
	• Visualizza la schermata del menu controllo audio. (P.41)
	• Viene visualizzata la schermata di controllo della sorgente corrente. L'icona varia a seconda della sorgente.
1	• Chiudere il menu a comparsa.
2 3	• Vedere Descrizione della schermata HOME (P.8) .

Spegnere lo schermo

- 1 Selezionare **Display OFF** sul menu a comparsa.



- Per attivare lo schermo

- 1 Sfiocare il display.

Schermata di elenco

Nelle schermate ad elenco della maggior parti delle sorgenti ci sono alcune funzioni comuni.



Visualizza la finestra di selezione del tipo di elenco.



Visualizza l'elenco dei file musicali/video.



Scorre il testo visualizzato.



Vengono visualizzati qui i tasti con varie funzioni.

- **Play**: Riproduce tutti i brani nella cartella contenente il brano attuale.
- **Up** / **Top**: Sposta al livello gerarchico superiore.



È possibile cambiare la pagina in modo da visualizzare più voci premendo / .

- / : Visualizza la prima o l'ultima pagina.



Ritorna alla schermata precedente.

NOTA

- I tasti che non possono essere attivati dalla schermata elenco non sono visualizzati.

APP-Android Auto™/Apple CarPlay

Funzionamento di Apple CarPlay

CarPlay è un modo più intelligente e sicuro di usare l'iPhone in automobile. CarPlay prende le cose che si desiderano fare con l'iPhone durante la guida e le visualizza sullo schermo del prodotto. In questo modo si possono ottenere indicazioni, effettuare chiamate, inviare e ricevere messaggi e ascoltare musica dall'iPhone durante la guida. È possibile anche utilizzare il controllo vocale Siri per rendere più facile l'azionamento dell'iPhone.

Per i dettagli su CarPlay, visitare <https://ssl.apple.com/ios/carplay/>.

Dispositivi compatibili con iPhone

È possibile utilizzare CarPlay con i seguenti modelli iPhone.

- iPhone 7 Plus
- iPhone 7
- iPhone SE
- iPhone 6s Plus
- iPhone 6s
- iPhone 6 Plus
- iPhone 6
- iPhone 5s
- iPhone 5c
- iPhone 5

Preparazione

1 Connettere l'iPhone utilizzando KCA-iP103 tramite il terminale USB. (P.51)

Quando un iPhone compatibile con CarPlay è connesso al terminale USB, lo smartphone Bluetooth attualmente connesso viene disconnesso.

2 Sbloccare l'iPhone.

3 Tasti di comando e app disponibili sulla schermata home di CarPlay

È possibile usare le app dell'iPhone connesso. Le voci visualizzate e la lingua usata sullo schermo sono diversi tra i dispositivi connessi. Per accedere alla modalità CarPlay, sfiorare

l'icona **Apple CarPlay** nella schermata di selezione sorgente. (P.9)

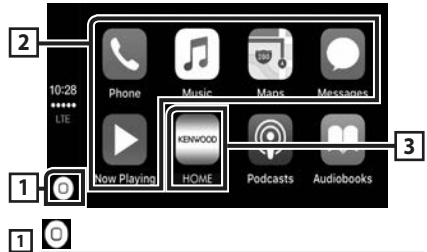

- visualizza la schermata home di CarPlay.
- Sforare e tenere per attivare Siri.

2 Tasti applicazione

Avviano l'applicazione.

3 HOME

Esce dalla schermata CarPlay e visualizza la schermata Home.

Per uscire dalla schermata CarPlay

1 Premere il tasto HOME.

Usare Siri

È possibile attivare Siri.

1 Premere il tasto per 1 secondo.



2 Parlare a Siri.

Per disattivare

1 Premere il tasto .

3 Passare alla schermata Apple CarPlay durante l'ascolto di un'altra sorgente

1 Premere il tasto .



NOTA

- Se il suono viene emesso tramite Apple CarPlay quando è visualizzata la schermata Apple CarPlay, la sorgente viene commutata ad Apple CarPlay.

Funzionamento di Android Auto™

Android Auto consente di utilizzare le funzioni del dispositivo Android comode per la guida. È possibile accedere facilmente alla guida percorso, effettuare chiamate, ascoltare musica e accedere a funzioni comode sul dispositivo Android durante la guida.

Per dettagli su Android Auto, visitare <https://www.android.com/auto/> e <https://support.google.com/androidauto>.

Dispositivi Android compatibili

È possibile utilizzare Android Auto con dispositivi Android della versione Android 5.0 (Lollipop) o successive.

NOTA

- Android Auto potrebbe non essere disponibile su tutti i dispositivi e non è disponibile in tutti i Paesi o le regioni.

Preparazione

1 Collegare un dispositivo Android tramite un terminale USB. (P.51)

Per usare la funzione vivavoce, collegare il dispositivo Android tramite Bluetooth.

Quando un dispositivo Android compatibile con Android Auto è connesso al terminale USB, il dispositivo viene connesso tramite Bluetooth automaticamente e lo smartphone Bluetooth attualmente connesso viene disconnesso.

2 Sbloccare il dispositivo Android.

NOTA

- Per utilizzare Android Auto, è necessario impostare "Mode" su "Android Auto". (P.15)

Tasti di comando e app disponibili sulla schermata di Android Auto

È possibile eseguire le operazioni delle app del dispositivo Android connesso.

Le voci visualizzate sullo schermo sono diverse tra i dispositivi Android collegati.

Per accedere alla modalità Android Auto, sfiorare l'icona **Android Auto** nella schermata di selezione sorgente. (P.9)

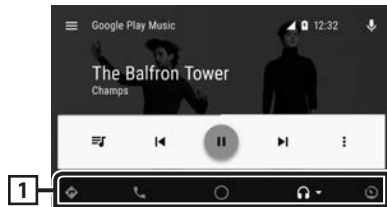

1 Tasti applicazioni/informazioni

Avviano l'applicazione o visualizzano le informazioni.

Per uscire dalla schermata Android Auto

1 Premere il tasto HOME.

Uso dei comandi vocali

1 Premere il tasto per 1 secondo.



Per annullare

1 Premere il tasto .

Passare alla schermata Android Auto durante l'ascolto di un'altra sorgente

1 Premere il tasto .



NOTA

- Se il suono viene emesso tramite Android Auto quando è visualizzata la schermata Android Auto, la sorgente viene commutata ad Android Auto.

Mirroring

È possibile visualizzare e controllare l'app sull'unità mentre lo smartphone è connesso al terminale USB.

Preparazione

1 Scaricare l'app Mirroring da Google Play.

Installare l'ultima versione dell'applicazione Mirroring "Mirroring OA for KENWOOD" sul proprio dispositivo Android.

2 Accoppiare lo smartphone con l'unità tramite Bluetooth.

Vedere **Registrare dal dispositivo Bluetooth (P.28)** e **Connettere il dispositivo Bluetooth (P.29)**.

Selezionare una modalità dispositivo

1 Premere il tasto [MENU].

➤ Viene visualizzato il menu a comparsa.

2 Sfiurare [SETUP].

➤ Viene visualizzata la schermata CONFIGURAZIONE.

3 Toccare [Device].

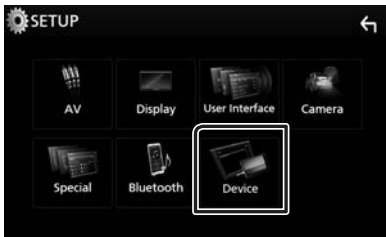

4 Toccare [Mode].

5 Toccare [Mirroring for Android™].

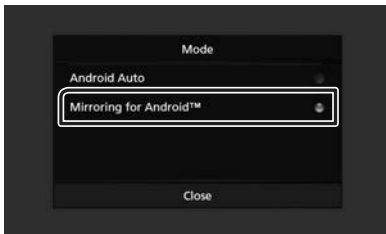

Smartphone Android compatibile

- Android versione 7.0 o successiva
- Supporto Bluetooth

NOTA

- Questa unità potrebbe non funzionare con alcuni smartphone Android.

Collegamento di un dispositivo Android

1 Collegare un dispositivo Android tramite il terminale USB.

2 Avviare l'app Mirroring sul proprio smartphone Android.

Toccare "OK" per avviare l'app Mirroring.

Toccare "Start now" per avviare la cattura dello schermo Android.

3 Inizia a goderti Mirroring.

Funzionamento di Mirroring OA

1 Utilizzare il proprio smartphone per attivare l'app Mirroring, quindi collegarlo a questa unità.

2 Premere il tasto [HOME].

3 Sfiurare [Grid].

4 Toccare **Mirroring**.

È possibile visualizzare la stessa schermata del dispositivo Android sul monitor dell'unità.

iPod o iPhone

Preparazione

iPod/iPhone collegabili

A quest'unità è possibile collegare i seguenti modelli.

Per

- iPhone 7 Plus
- iPhone 7
- iPhone SE
- iPhone 6s Plus
- iPhone 6s
- iPhone 6 Plus
- iPhone 6
- iPhone 5s
- iPhone 5c
- iPhone 5
- iPod touch (6ª generazione)
- iPod touch (5ª generazione)

NOTA

- Collegando il proprio iPod/iPhone a questa unità con un cavo di collegamento per iPod opzionale KCA-iP103, è possibile fornire alimentazione al proprio iPod/iPhone e caricarlo mentre si ascolta la musica. Tuttavia, l'unità deve essere accesa.
- Se si avvia la riproduzione dopo aver collegato l'iPod, viene riprodotta prima la musica che è stata riprodotta dall'iPod.

Connettere iPod/iPhone

Preparazione

- Connettere un iPod/iPhone con KCA-iP103 (accessorio opzionale) mentre CarPlay non è connesso.
- Con un iPhone dotato di funzione CarPlay, disattivare CarPlay azionando l'iPhone alla configurazione operativa prima di connettere l'iPhone. Per i dettagli del metodo di configurazione, contattare il produttore del terminale.
- Un solo iPod/iPhone può essere connesso.

1 Connettere iPod/iPhone tramite KCA-iP103. (P.51)

2 Premere il tasto **HOME**.

3 Sfiare .

4 Sfiare **iPod**. (P.9)

● **Per scollegare l'iPod/iPhone collegato con il cavo:**

1 Scollegare l'iPod/iPhone.

Funzionamento di base iPod/iPhone



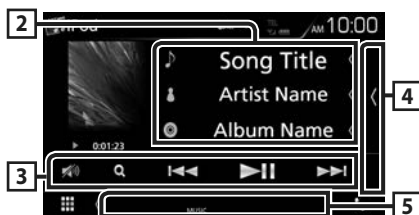

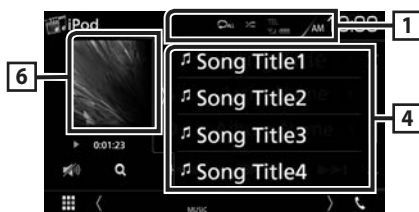

Schermata di controllo



Aprire il cassetto



1  / 

-  : Ripete il brano/l'album corrente. Ogni volta che si sfiora il tasto, la modalità di ripetizione commuta nella seguente sequenza; Ripetizione canzone (), Ripeti tutte le canzoni ()
-  : Riproduce in ordine casuale tutti i brani dell'album corrente. Ogni volta che si sfiora il tasto, la modalità di riproduzione casuale commuta nella seguente sequenza; Riproduzione casuale canzone (), Riproduzione casuale disattivata ()

2 Informazioni su brano

- Vengono visualizzate le informazioni sul file corrente.
- Sfiurare per visualizzare la schermata elenco categorie. Vedere **Ricerca categoria (P.17)**.

3 Tasti operativi

- **Q** : Cerca un brano/un file. Per i dettagli della funzione di ricerca, vedere **Funzione di ricerca (P.17)**.
- **◀▶** : Cerca il brano/file precedente/successivo. Sfiurare e mantenere il contatto per avanzare/tornare indietro velocemente.
- **▶||** : Riproduce o mette in pausa.
- **🔊** : Sfiurare per attenuare/ripristinare il suono.

4 Elenco contenuti

Sfiurare il lato destro dello schermo per visualizzare l'elenco dei contenuti. Sfiurare nuovamente per chiudere l'elenco.

Visualizza l'elenco in riproduzione. Quando si tocca il nome di una traccia o di un file si avvia la riproduzione.

5 Voci indicatore

- **MUSIC**: Identifica un file musicale.

6 Copertina/Indicatore della modalità di riproduzione/Tempo di riproduzione

Viene visualizzata la copertina del file attualmente in riproduzione.

- **▶, ▶▶, ecc.**: Indicatore della modalità di riproduzione attuale
I significati delle singole icone sono i seguenti:
▶ (riproduzione), ▶▶ (avanzamento veloce),
◀◀ (riavvolgimento veloce), || (pausa).

Funzione di ricerca

È possibile ricercare file musicali con le seguenti operazioni.

1 Sfiurare **Q**.

2 Sfiurare **▼**.



3 Selezionare il tipo di elenco.



NOTA

- Per le operazioni nella schermata elenco, vedere **Schermata di elenco (P.12)**.

Ricerca categoria

Consente di ricercare un file selezionando la categoria.

1 Sfiurare **Category List**.

2 Sfiurare la categoria desiderata.



- ▶ Viene visualizzato l'elenco corrispondente alla selezione effettuata.

3 Sfiurare per selezionare la voce desiderata dall'elenco. Ripetere l'operazione fino a trovare il file desiderato.

Ricerca collegamento

Consente di cercare un file dello stesso artista/album/genere/compositore del brano corrente.

1 Sfiurare **Link Search**.

2 Sfiurare il tipo di tag desiderato. È possibile selezionare tra artista, album, genere e compositore.



- ▶ Viene visualizzato l'elenco corrispondente alla selezione effettuata.

3 Sfiurare la voce desiderata dall'elenco dei contenuti.

USB

Connessione di un dispositivo USB

- 1 Collegare il dispositivo USB con l'apposito cavo. (P.50)

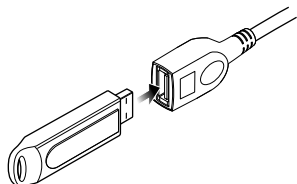

- 2 Premere il tasto **HOME**.
- 3 Sfiore .
- 4 Sfiore **USB**. (P.9)

Disconnettere il dispositivo USB

- 1 Premere il tasto **HOME**.
- 2 Sfiore una sorgente diversa da **USB**.
- 3 Scollegare il dispositivo USB.

Dispositivi USB utilizzabili

Su quest'unità è possibile usare una memoria di massa USB.

In questo manuale il termine "USB device" indica un dispositivo di memoria flash.

● Informazioni sul sistema file

Il sistema file deve essere tra quelli elencati di seguito.

- FAT16
- FAT32
- NTFS

NOTA

- Installare il dispositivo USB in un punto che non comprometta la sicurezza della guida.
- Non è possibile collegare un dispositivo USB attraverso un hub USB e un lettore multischede.
- Eseguire backup dei file audio usati con questa unità. I file possono essere cancellati a seconda delle condizioni operative del dispositivo USB. Non è previsto nessun risarcimento per i danni derivanti dalla cancellazione dei dati.

Funzionamento di base USB





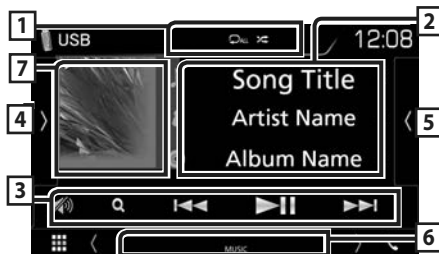

La maggior parte delle funzioni possono essere comandate dalla schermata Source control e dalla schermata Playback.

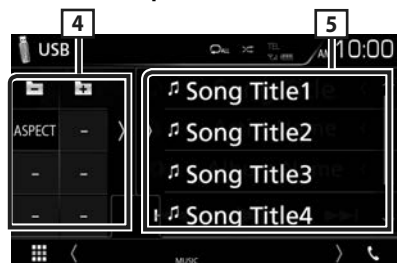
Schermata di controllo



Aprire il cassetto



-  : Ripete il brano/la cartella corrente. Ogni volta che si sfiora il tasto, la modalità di ripetizione commuta nella seguente sequenza; Ripetizione file () , Ripetizione cartella () , Ripeti tutto ()
-  : Riproduce in modo casuale tutti i brani contenuti nella cartella corrente. Ogni volta che si sfiora il tasto, la modalità di riproduzione casuale commuta nella seguente sequenza; Riproduzione casuale file () , Riproduzione casuale disattivata ()

2 Informazioni su brano

Vengono visualizzate le informazioni sul file corrente.

Sono visualizzati solo un nome file e un nome cartella se non sono presenti informazioni tag.

3 Tasti operativi

- **Q** : Cerca un brano/un file. Per i dettagli della funzione di ricerca, vedere **Funzione di ricerca (P.19)**.
- **◀◀ ▶▶** : Cerca il brano/file precedente/successivo.
Sfiorare e mantenere il contatto per avanzare/tornare indietro velocemente.
- **▶ ||** : Riproduce o mette in pausa.
- **🔊** : Sfiore per attenuare/ripristinare il suono.

4 Pannello delle funzioni

Toccare la parte sinistra dello schermo per visualizzare il pannello delle funzioni. Toccare nuovamente per chiudere il pannello.

- **[-] [+]** : Ricerca la cartella precedente/successiva.
- **Aspect**: Selezionare la modalità di visualizzazione della schermata.
Full: Cambia il rapporto aspetto del video e lo visualizza completamente sullo schermo.
Normal: Display con rapporto 4:3.
Auto: Visualizza i video completamente in verticale o in orizzontale senza modificare il rapporto.

5 Elenco contenuti

Sfiorare il lato destro dello schermo per visualizzare l'elenco dei contenuti. Sfiore nuovamente per chiudere l'elenco.

Visualizza l'elenco in riproduzione. Quando si tocca il nome di una traccia o di un file si avvia la riproduzione.

6 Voci indicatore

- **VIDEO**: Identifica un file video.
- **MUSIC**: Identifica un file musicale.

7 Copertina/Indicatore della modalità di riproduzione/Tempo di riproduzione

Viene visualizzata la copertina del file attualmente in riproduzione.

- **▶▶▶▶**, ecc.: Indicatore della modalità di riproduzione attuale
I significati delle singole icone sono i seguenti:
▶ (riproduzione), **▶▶** (avanzamento veloce), **◀◀** (riavvolgimento veloce), **||** (pausa).

Schermata video



8 Ricerca area file (solo file video)

Sfiorare per ricercare il file successivo/precedente.

9 Area visualizzazione tasti (solo file video)

Sfiorare per visualizzare la schermata di controllo.

Funzione di ricerca

È possibile ricercare file musicali o video con le funzioni indicate di seguito.

1 Sfiore **Q**.

2 Sfiore **▼**.



3 Selezionare il tipo di elenco.





NOTA

- Per le operazioni nella schermata elenco, vedere **Schermata di elenco (P.12)**.

Ricerca categoria

Consente di ricercare un file selezionando la categoria.

1 Sfiore **Category List**.

2 Selezionare se cercare per file audio  o per file video .

3 Sfiore la categoria desiderata.

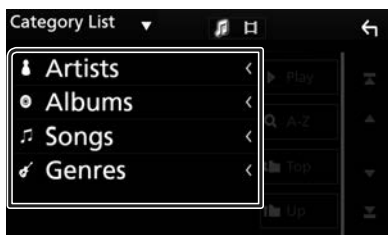

- Viene visualizzato l'elenco corrispondente alla selezione effettuata.

4 Sfiore per selezionare la voce desiderata dall'elenco. Ripetere l'operazione fino a trovare il file desiderato.

Ricerca collegamento

Consente di cercare un file dello stesso artista/album/genere del brano corrente.

1 Sfiore **Link Search**.

2 Sfiore il tipo di tag desiderato. È possibile selezionare tra artista, album e genere.

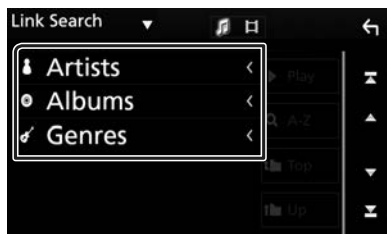

- Viene visualizzato l'elenco corrispondente alla selezione effettuata.

3 Sfiore la voce desiderata dall'elenco dei contenuti.

Ricerca cartella

Consente di ricercare un file secondo la gerarchia.

1 Sfiore **Folder List**.

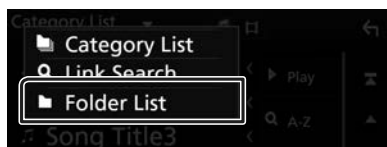

2 Sfiore la cartella desiderata.



Quando si sfiora una cartella, viene visualizzato il relativo contenuto.

3 Sfiore per selezionare la voce desiderata dall'elenco. Ripetere l'operazione fino a trovare il file desiderato.

Radio

Funzioni di base della radio

La maggior parte delle funzioni possono essere comandate dalla schermata Source control.

Per accedere alla sorgente Radio, sfiorare l'icona

Radio nella schermata di selezione sorgente. (P.9)

Schermata di controllo



Aprire il cassetto

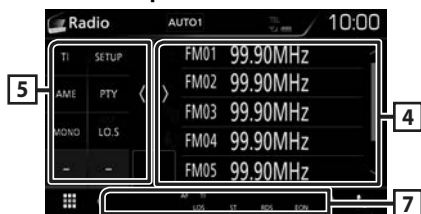

1 Visualizzazione delle informazioni

Visualizza le informazioni della stazione attuale: Frequenza

Sfiorando è possibile commutare tra contenuto A e contenuto B.

Contenuto A: Nome PS, Radio Text, Genere PTY

Contenuto B: Radio Text plus, Titolo Artista

N. preselezione: Numero preselezione

2 Modalità di ricerca

Commuta la modalità di ricerca nella seguente sequenza; **AUTO1**, **AUTO2**, **MANUAL**.

- **AUTO1**: Consente di sintonizzare automaticamente una stazione con una buona ricezione.
- **AUTO2**: Consente di sintonizzare le stazioni nella memoria una dopo l'altra.
- **MANUAL**: Cambia manualmente alla frequenza successiva.

3 Tasti operativi

- : Sintonizza una stazione. Il metodo di commutazione delle frequenze può essere modificato (vedere 2 nella tabella).
- : Sfiorare per attenuare/ripristinare il suono.

4 Elenco stazioni memorizzate

- Sfiorare il lato destro dello schermo per visualizzare l'elenco delle preselezioni. Sfiorare nuovamente per chiudere l'elenco.
- Richiama la stazione memorizzata.
- Se toccato per 2 secondi, memorizza la stazione attualmente in ricezione nella memoria.

5 Pannello delle funzioni

Toccare la parte sinistra dello schermo per visualizzare il pannello delle funzioni. Toccare nuovamente per chiudere il pannello.

- **TI** (solo FM): Attiva la modalità Informazioni sul traffico. Per i dettagli, vedere **Informazioni sul traffico (P.22)**.
- **SETUP**: Visualizza la schermata CONFIGURAZIONE SINTONIZZATORE. Per i dettagli, vedere **Impostazione radio (P.22)**.
- **AME**: Preseleziona le stazioni automaticamente. Per i dettagli, vedere **Memorizzazione automatica (P.21)**.
- **PTY** (solo FM): Ricerca un programma impostando il tipo di programma. Per i dettagli, vedere **Ricerca per tipo di programma (P.21)**.
- **MONO** (solo FM): Selezionare la ricezione monofonica.
- **LO.S** (solo FM): Attiva o disattiva la sintonizzazione delle emittenti locali.

6 FM AM

Cambia la banda.

7 Voci indicatore

- **ST**: È in corso la ricezione di trasmissioni stereo.
- **MONO**: La funzione per la ricezione forzatamente monofonica è attiva.
- **AF**: La funzione di ricerca AF è attiva.

- **LOS:** La funzione di sintonizzazione delle emittenti locali è attiva.
- **RDS:** Indica lo stato della stazione Radio Data System quando la funzione AF è attiva.
Bianco: Ricezione Radio Data System.
Arancione: Nessuna ricezione Radio Data System.
- **TI:** Indica lo stato di ricezione delle informazioni sul traffico.
Bianco: Ricezione TP.
Arancione: Nessuna ricezione TP.

Funzione di memorizzazione

Memorizzazione automatica

Consente di memorizzare automaticamente le stazioni che offrono una buona ricezione.

1 Sfiocare il tasto della banda desiderata.

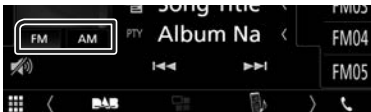

2 Sfiocare > sul lato sinistro dello schermo. Sfiocare AME.

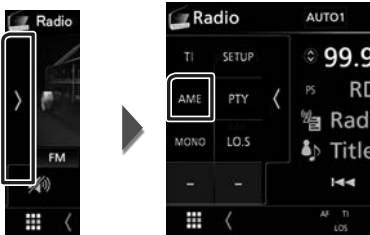

► Inizia la memorizzazione automatica.

Memorizzazione manuale

È possibile memorizzare la stazione di ricezione corrente nella memoria.

- 1 **Selezionare una stazione che si desidera memorizzare.**
- 2 **Sfiocare FM# (N.:1-24) o AM# (N.:1-12) in cui si intende memorizzare la stazione per 2 secondi fino all'emissione di un segnale acustico.**

Funzione di selezione

Selezione preselezione

È possibile elencare e selezionare le stazioni memorizzate.

1 Sfiocare > sul lato destro dello schermo. Selezionare una stazione dall'elenco.



Ricerca per tipo di programma (solo FM)

È possibile sintonizzarsi su una stazione con un tipo di programma specifico quando si ascolta una frequenza FM.

1 Sfiocare > sul lato sinistro dello schermo. Sfiocare PTY.

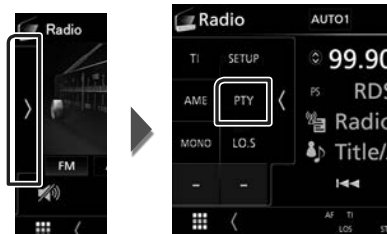

► Compare la schermata PTY Search (Ricerca PTY).

2 Selezionare un tipo di programma dall'elenco.

3 Sfiocare Search.

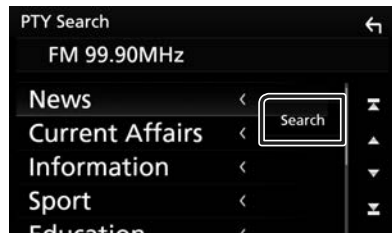

È possibile ricercare una stazione che trasmette il tipo di programma selezionato.

Informazioni sul traffico (solo FM)

È possibile ascoltare e guardare automaticamente le informazioni sul traffico quando inizia la trasmissione di un bollettino sul traffico. Tuttavia, questa funzione richiede un Radio Broadcast Data System che includa le informazioni TI.

- 1 Sfiocare  sul lato sinistro dello schermo. Toccare **TI**.

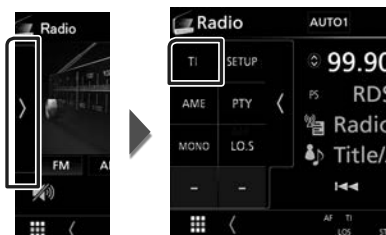

- La modalità Informazioni sul traffico è impostato.

Quando la trasmissione del bollettino sul traffico ha inizio

La schermata delle informazioni sul traffico viene visualizzata automaticamente.

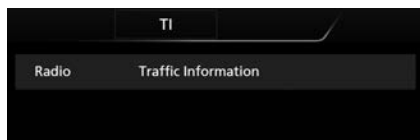

Impostazione radio

È possibile impostare i parametri relativi al sintonizzatore.

- 1 Sfiocare  sul lato sinistro dello schermo. Sfiocare **SETUP**.

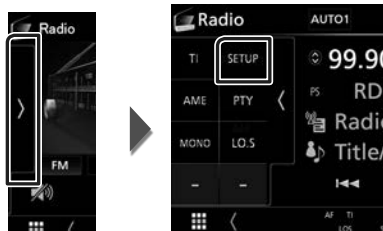

- Comparare la schermata IMPOSTAZIONE radio.

- 2 Impostare ogni voce come segue.

■ AF

Quando il segnale trasmesso dalla stazione è debole, passa automaticamente alla stazione che trasmette lo stesso programma sulla stessa rete Radio Data System. L'impostazione predefinita è "ON".

■ RDS CT

Sincronizzazione dei dati orario stazione Sistema dati radio e dell'orologio di questa unità.

"ON" (ACCESO) (Predefinito), "OFF" (SPENTO)

DAB (DMX7018DABS)

Funzionamento di base DAB

La maggior parte delle funzioni possono essere comandate dalla schermata Source control.

Per accedere alla sorgente DAB, sfiorare l'icona

DAB nella schermata di selezione sorgente. (P.9)

Schermata di controllo



Aprire il cassetto

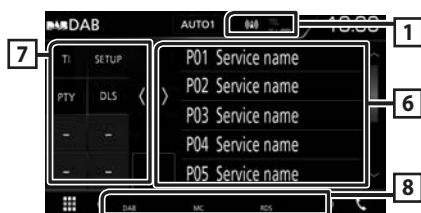

1 Display indicatore

Visualizza la forza del segnale ricevuto.

2 Visualizzazione delle informazioni

Visualizza le informazioni della stazione attuale: Nome del servizio

Sfiorando è possibile commutare tra contenuto A, contenuto B e contenuto C.

Contenuto A: Nome gruppo, genere PTY

Contenuto B: Titolo canzone, Nome artista, DLS

Contenuto C: Ora in riproduzione, Programma successivo, Qualità audio

3 Modalità di ricerca

Commuta la modalità di ricerca nella seguente sequenza; **AUTO1**, **AUTO2**, **MANUAL**.

- **AUTO1**: Sintonizza automaticamente un ensemble con buona ricezione.
- **AUTO2**: Consente di sintonizzare gli ensemble in memoria uno dopo l'altro.
- **MANUAL**: Consente di passare manualmente all'ensemble successivo.

4 Area copertina

I dati dell'immagine vengono visualizzati se sono disponibili nel contenuto corrente.

Toccare per commutare tra la schermata di Controllo e la schermata Informazioni.

P#: Numero preselezione

CH#: Display canale

5 Tasti operativi

- : Visualizza la schermata dell'elenco servizi. Per i dettagli sul funzionamento della ricerca, vedere **Ricerca servizio (P.25)**.
- : Sintonizza l'etichetta gruppo, l'etichetta servizio e il componente. Il metodo di ricerca può essere modificato. (vedere 3 nella tabella).
- : Sfiorare per attenuare/ripristinare il suono.

6 Elenco stazioni memorizzate

- Sfiorare il lato destro dello schermo per visualizzare l'elenco delle preselezioni. Sfiorare nuovamente per chiudere l'elenco.
- Richiama l'etichetta servizio memorizzata.
- Se tenuto premuto per 2 secondi, memorizza l'etichetta servizio attuale.

7 Pannello delle funzioni

Toccare la parte sinistra dello schermo per visualizzare il pannello delle funzioni. Toccare nuovamente per chiudere il pannello.

- **TI**: Attiva la modalità Informazioni sul traffico. Per i dettagli, vedere **Informazioni sul traffico (P.25)**.
- **SETUP**: Visualizza la schermata IMPOSTAZIONE DAB. Per i dettagli, vedere **Configurazione DAB (P.26)**.
- **PTY** (solo modalità Live): Ricerca un programma impostando il tipo di programma. Per i dettagli, vedere **Ricerca per tipo di programma (P.24)**.
- **DLS**: Visualizzare la schermata segmento Dynamic Label (Etichetta dinamica).

8 Voci indicatore

- **DAB:** Ricezione radio digitale.
- **RDS:** Ricezione Radio Data System.
- **MC:** Viene visualizzato il servizio di ricezione.
Bianco: Ricezione componente primario.
Arancione: Ricezione componente secondario.

Memorizzazione del servizio nella memoria preselezionata

È possibile memorizzare il servizio di ricezione corrente nella memoria.

- 1 Selezionare un servizio che si desidera memorizzare.
- 2 Sfiore **P#** sul lato destro dello schermo.



- 3 Sfiore **P#** (N.:1-10) in cui si intende memorizzare la stazione per 2 secondi fino all'emissione di un segnale acustico.

Funzione di selezione

Ricerca per tipo di programma

È possibile sintonizzarsi su una stazione con un tipo di programma specifico quando si ascolta una radio digitale.

- 1 Sfiore **PTY** sul lato sinistro dello schermo. Sfiore **PTY**.

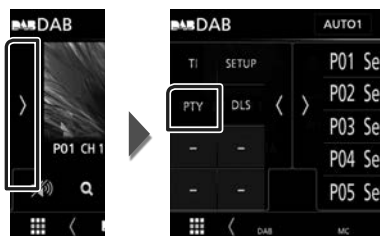

- > Compare la schermata PTY Search (Ricerca PTY).

- 2 Selezionare un tipo di programma dall'elenco.
- 3 Sfiore **Search**.

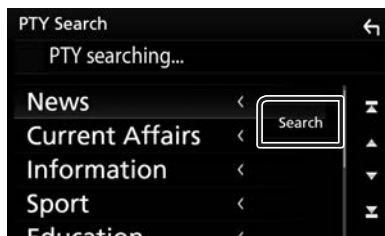

È possibile ricercare una stazione che trasmette il tipo di programma selezionato.

■ Ricerca servizio

È possibile selezionare un servizio da un elenco di tutti i servizi ricevuti.

1 Sfiore .



2 Selezionare il contenuto desiderato dall'elenco.

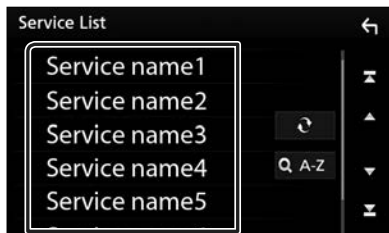

Tenere premuto per cercare l'elenco servizi più recente.



Visualizza la schermata tastiera.

Salta alla lettera inserita (ricerca alfabetica).

Informazioni sul traffico

È possibile ascoltare e guardare automaticamente le informazioni sul traffico quando inizia la trasmissione di un bollettino sul traffico. Tuttavia, questa funzione richiede una radio digitale che includa le informazioni TI.

1 Sfiore sul lato sinistro dello schermo. Toccare **TI**.

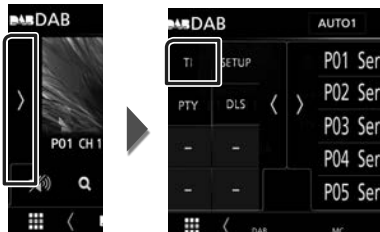

► La modalità Informazioni sul traffico è impostato.

■ Quando la trasmissione del bollettino sul traffico ha inizio

La schermata delle informazioni sul traffico viene visualizzata automaticamente.

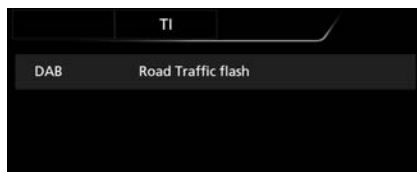

Configurazione DAB

È possibile configurare i parametri correlati alla radio digitale.

- 1 Sfiocare  sul lato sinistro dello schermo. Sfiocare **SETUP**.



- Viene visualizzata la schermata CONFIGURAZIONE DAB.

- 2 Impostare ogni voce come segue.

■ Priority

Se lo stesso servizio viene fornito dalla radio digitale durante la ricezione Radio Data System, commuta automaticamente alla radio digitale. Se lo stesso servizio viene fornito anche dalla rete Radio Data System, qualora la ricezione della radio digitale dovesse affievolirsi, questo automaticamente commuta alla funzione Radio Data System.

■ Announcement Select

Seleziona il servizio di annunci prescelto. Per i dettagli, vedere **Impostazione annunci (P.26)**.

■ Related Service

Quando si seleziona ON, l'unità passa a un'etichetta servizio correlata (se presente) quando una rete etichetta servizio DAB non è disponibile.

L'impostazione predefinita è "OFF".

■ Antenna Power

Imposta l'alimentazione di corrente all'antenna della radio digitale. Impostare su "ON" quando l'antenna della radio digitale in uso è dotata di un amplificatore.

L'impostazione predefinita è "ON".

Impostazione annunci

Quando inizia la trasmissione del servizio per il quale è stato specificato "ON", il servizio passa automaticamente agli annunci, a prescindere dal tipo di sorgente selezionata.

- 1 Sfiocare **Announcement Select** nella schermata CONFIGURAZIONE DAB.

- Viene visualizzata la schermata Announcement Select.

- 2 Sfiocare ciascun elenco annunci per specificarne lo stato ON oppure OFF.



NOTA

- L'impostazione del volume durante la ricezione degli annunci viene memorizzato automaticamente. La volta successiva che si riceve un servizio di annunci, l'Unità richiama automaticamente il volume memorizzato.

Controllo Bluetooth

L'impiego del Bluetooth consente di utilizzare varie funzioni: ascolto di file audio, effettuazione/ricezione di telefonate.

Informazioni sull'uso delle periferiche Bluetooth®



"Bluetooth" è il nome di una tecnologia di radiocomunicazione ravvicinata senza filo ideata per periferiche mobili quali, ad esempio, i telefoni cellulari e i PC portatili.

I dispositivi Bluetooth possono comunicare tra loro senza alcun cavo di connessione.

NOTA

- Durante la guida, non eseguire operazioni complesse quali la composizione di numeri telefonici, l'uso della rubrica telefonica, ecc. Quando si eseguono queste operazioni, fermare il veicolo in un luogo sicuro.
- A seconda della versione Bluetooth dell'adattatore potrebbe non essere possibile connettervi determinate periferiche Bluetooth.
- Questa unità potrebbe non essere utilizzabile con alcuni dispositivi Bluetooth.
- Le condizioni di connessione potrebbero essere influenzate dalle circostanze ambientali circostanti.
- Quando si spegne l'apparecchio alcune periferiche Bluetooth si disconnettono.

Informazioni sul telefono cellulare e sul lettore audio Bluetooth

Quest'unità è conforme alle seguenti specifiche Bluetooth:

Versione

Bluetooth Ver. 4.1

Profilo

Telefono cellulare:

HFP (Hands Free Profile)

SPP (Serial Port Profile)

PBAP (Phonebook Access Profile)

Lettore audio :

A2DP (Advanced Audio Distribution Profile)

AVRCP (Audio/Video Remote Control Profile)

Sound codec

SBC, AAC

NOTA

- La conformità allo standard Bluetooth delle unità che supportano la funzione Bluetooth è stata certificata seguendo la procedura prevista da Bluetooth SIG.
- Tuttavia è possibile che queste unità non riescano a comunicare con alcuni telefoni cellulari in base al tipo.

Registrare dal dispositivo Bluetooth

Prima di usare la funzione Bluetooth, è necessario registrare il lettore audio Bluetooth o il telefono cellulare su questa unità.

Si possono registrare fino a 7 dispositivi Bluetooth.

NOTA

- Possono essere registrati fino a 7 dispositivi Bluetooth. Se si tenta di registrare l'8° dispositivo Bluetooth, il dispositivo Bluetooth che è stato connesso per primo verrà eliminato per registrare l'8°.
- Questa unità è compatibile con la funzione di abbinamento facilitato Apple. Quando si collega un iPod touch o un iPhone a questa unità, compare una finestra di dialogo di autenticazione. Eseguire l'operazione di autenticazione su questa unità o su uno smartphone iOS permette di registrare lo smartphone come dispositivo Bluetooth.

- 1 Attivare la funzione Bluetooth sul proprio smartphone/telefono cellulare.**
- 2 Ricercare l'unità ("DMX****") dal proprio smartphone/telefono cellulare.**
- 3 Utilizzare il proprio smartphone/telefono cellulare in base ai messaggi visualizzati.**

- **Confermare la richiesta sullo smartphone/telefono cellulare.**



- **Se viene richiesto un codice PIN, immettere il codice PIN ("0000").**

Quando la trasmissione dei dati e la connessione sono state completate, l'icona di connessione Bluetooth appare sullo schermo.

Configurazione Bluetooth

- 1 Premere il tasto MENU.**
 - Viene visualizzato il menu a comparsa.
- 2 Sfiocare SETUP.**



- Viene visualizzata la schermata SETUP Menu.

- 3 Sfiocare Bluetooth.**

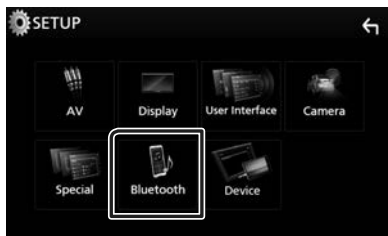

- Viene visualizzata la schermata Bluetooth SETUP.
Per ciascuna impostazione, fare riferimento alla seguente sezione.
- Collegamento del dispositivo Bluetooth (P.29)

Collegamento del dispositivo Bluetooth

- 1 Sfiore **Select Device** nella schermata CONFIGURAZIONE Bluetooth.



- 2 Sfiore il nome del dispositivo che si desidera collegare.



NOTA

- Se l'icona è evidenziata, significa che l'unità utilizzerà quel dispositivo.

Per eliminare il dispositivo Bluetooth registrato

- 1 Sfiore **Delete**.



- 2 Sfiore **Delete**.
 - Compare la schermata di conferma.
- 3 Sfiore **Yes**.

Riproduzione del dispositivo audio Bluetooth

La maggior parte delle funzioni può essere controllata dalla schermata di controllo sorgente.

Per accedere alla sorgente Bluetooth, sfiorare l'icona **Bluetooth** nella schermata di selezione sorgente. (P.9)

Funzioni di base di Bluetooth

Schermata di controllo

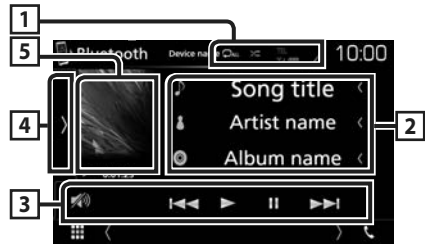

1 Nome dispositivo/ [Bluetooth icon] / [Repeat icon]

- Nome dispositivo connesso.
- [Repeat icon]: Ripete il brano/la cartella correnti. Ogni volta che si sfiora il tasto, la modalità di ripetizione commuta nella seguente sequenza: Ripeti file ([Repeat icon]), Ripeti cartella ([Repeat icon]), Ripeti tutte le canzoni ([Repeat icon]), Ripetizione disattivata ([Repeat icon]).
- [Shuffle icon]: Riproduce in modo casuale tutti i brani contenuti nella cartella corrente. Ogni volta che si sfiora il tasto, la modalità casuale commuta nella seguente sequenza: Tutto casuale ([Shuffle icon]), Casuale disattivato ([Shuffle icon]).
- Le operazioni e le indicazioni del display possono variare in base alla disponibilità sul dispositivo collegato.

2 Visualizzazione delle informazioni *

Viene visualizzato il nome delle informazioni del brano.

3 Tasti operativi*

- [Search icon]: Ricerca i file. Vedere **Ricerca file (P.30)**.
- [Previous/Next icon]: Ricerca il contenuto precedente/successivo. Sfiore e mantenere il contatto per avanzare/tornare indietro velocemente.
- [Play icon]: Riproduce.
- [Pause icon]: Mette in pausa.
- [Volume icon]: Sfiore per attenuare/ripristinare il suono.

4 Pannello delle funzioni

Toccare la parte sinistra dello schermo per visualizzare il pannello delle funzioni. Toccare nuovamente per chiudere il pannello.

- **BT DEVICE CHANGE** : Seleziona il dispositivo da connettere tramite Bluetooth audio (A2DP) o APP (SPP). Vedere **Connettere l'audio Bluetooth (P.30)**.

5 Indicatore della modalità di riproduzione/Tempo di riproduzione

▶, ||: Indicatore della modalità di riproduzione attuale

I significati delle singole icone sono i seguenti:

- ▶ (riproduzione), ▶▶ (avanzamento veloce),
- ◀◀ (riavvolgimento veloce), || (pausa).

* Queste voci vengono visualizzate soltanto quando è collegato il lettore audio che supporta il profilo AVRCP.

NOTA

- Se i tasti funzione non sono visualizzati, azionare dal lettore.
- A seconda del telefono cellulare o del lettore audio, è possibile che l'audio si senta e possa essere regolato ma che le informazioni di testo non siano visualizzate.
- Se il volume è troppo basso, alzarlo sul telefono cellulare o sul lettore audio.

Connettere l'audio Bluetooth

Seleziona il dispositivo da connettere tramite Bluetooth audio (A2DP) o APP (SPP).

1 Sfiare sul lato sinistro dello schermo. Sfiare BT DEVICE CHANGE.

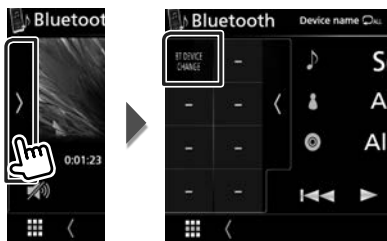

2 Sfiare il nome del dispositivo che si desidera collegare.



3 Sfiare Close.

Ricerca file

1 Sfiare Q.

2 Sfiare il file o la cartella desiderata.



Quando si sfiora una cartella, viene visualizzato il relativo contenuto.

3 Sfiare la voce desiderata dall'elenco dei contenuti.

- ▶ Inizia la riproduzione.

NOTA

- Per le operazioni nella schermata elenco, vedere **Schermata di elenco (P.12)**.

Utilizzo dell'unità vivavoce

Le funzioni del telefono possono essere utilizzate collegando il telefono Bluetooth a questa unità.

NOTA

- Mentre Apple CarPlay o Android Auto vengono connessi, la funzione vivavoce Bluetooth e le connessioni di due dispositivi Bluetooth non possono essere utilizzate. Può essere utilizzata solo la funzione Apple CarPlay o la funzione vivavoce Android Auto.

Effettuare una chiamata

1 Sfiurare .





- Viene visualizzata la schermata Hands Free.



NOTA

- Se il proprio cellulare supporta PBAP, è possibile visualizzare la rubrica e gli elenchi chiamate sulla schermata del pannello a sfioramento quando il telefono cellulare è connesso.
 - Rubrica telefonica: fino a 1000 voci
 - Fino a 20 voci comprese chiamate effettuate, ricevute e perse

2 Selezionare un metodo di composizione.



- : Chiamata utilizzando i registri delle chiamate
- : Chiamata mediante rubrica telefonica
- : Chiamata mediante numero preselezionato

- : Chiamata tramite inserimento di un numero di telefono
- : Riconoscimento vocale (P.32)

● Configurazione Bluetooth

1) Sfiurare .

Viene visualizzata la schermata Bluetooth SETUP.

NOTA

- Le icone di stato come quelle della batteria e dell'antenna visualizzate possono essere differenti da quelle visualizzate sul telefono cellulare.
- Se si imposta la modalità privata sul telefono cellulare si disattiva la funzione vivavoce.

Chiamata utilizzando l'elenco delle chiamate

1 Sfiurare .

2 Selezionare il numero telefonico dall'elenco.



Chiamata tramite inserimento di un numero di telefono

1 Sfiurare .

2 Inserire un numero telefonico utilizzando i tasti numerici.



3 Sfiurare .

Chiamate mediante numeri memorizzati

- 1 Sfiore .
- 2 Sfiore il nome oppure il numero di telefono.



Chiamata mediante rubrica telefonica

- 1 Sfiore .
- 2 Selezionare la persona che si desidera chiamare dall'elenco.



- 3 Selezionare il numero telefonico dall'elenco.

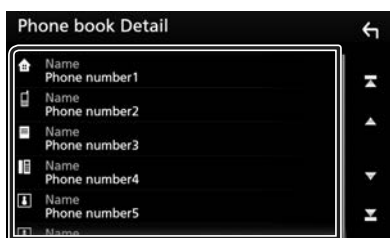

NOTA

- Se non sono state scaricate rubriche, sfiorando **Download Phonebook Now** si avvia lo scaricamento della rubrica.

Riconoscimento vocale

Si può accedere alla funzione di riconoscimento vocale del telefono cellulare collegato a quest'unità. Si può avviare una ricerca nella rubrica del telefono cellulare tramite comando vocale. (La funzionalità dipende dal telefono cellulare).

- 1 Premere il tasto  per 1 secondo.





- 2 Compare la schermata Voice Recognition.

- 2 Iniziare a parlare.

NOTA

- È possibile utilizzare la funzione di riconoscimento vocale sfiorando  sulla schermata Vivavoce.

Ricevere una chiamata

- Sfiorare  per rispondere a una chiamata telefonica o  per rifiutare una chiamata in arrivo.



NOTA

- Mentre il controllo della telecamera è attivo, questa schermata non viene visualizzata anche se vi è una chiamata in entrata. Per visualizzare questa schermata, premere il tasto **TEL** o riportare la manopola del cambio dell'automobile in posizione di guida.

Per terminare una chiamata

- Durante la conversazione, sfiorare .

Operazioni durante una chiamata



● Regolare il volume del ricevitore

Premere il tasto ▼ o ▲.





● Emettere il tono di composizione

Sfiorare **DTMF** per visualizzare la schermata di inserimento tono.

È possibile inviare i toni sfiorando i tasti desiderati sulla schermata.

● Commutare l'uscita della voce parlante

Quando si sfiora  /  si commuta ogni volta l'uscita della voce del parlato tra il telefono cellulare e l'altoparlante.

● Avviso di chiamata

Quando si riceve una chiamata durante un'altra conversazione, è possibile rispondere alla chiamata appena ricevuta sfiorando . La chiamata corrente viene messa in attesa.

Ogni volta che si sfiora , il chiamante cambia.

Quando si sfiora , la chiamata corrente termina e si passa alla chiamata in attesa.

■ Numeri di telefono memorizzati

Su quest'unità è possibile registrare i numeri telefonici maggiormente impiegati.

- 1 Sfiore .
- 2 Sfiore **Edit**.



- 3 Selezionare dove preselezionare.



- 4 Selezionare come preselezionare.

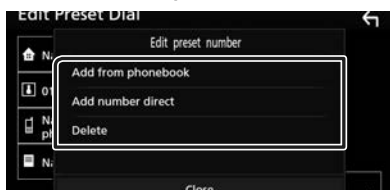

■ Add number from phonebook

Selezionare il numero da preselezionare dalla rubrica. Vedere **Chiamata mediante rubrica telefonica (P.32)**.

■ Add number direct

Immettere il numero di telefono direttamente e sfiorare **SET**. Vedere **Chiamata tramite inserimento di un numero di telefono (P.31)**.

■ Delete

Per eliminare un numero preselezionato, toccare **Delete**, quindi toccare **OK** sulla schermata di conferma.

■ Trasferimento rubrica telefonica

È possibile trasferire la rubrica telefonica nello smartphone Bluetooth tramite PBAP.

- 1 Sfiore .
- 2 Sfiore .



► Si avvia la trasmissione dei dati della rubrica.

NOTA

- Se la rubrica contiene più di 1.000 voci, i dati della rubrica telefonica non possono essere trasferiti.

Cancellazione rubrica telefonica

- 1 Sfiore .
- Compare la schermata di conferma.
- 2 Sfiore **Yes**.

Altri componenti esterni

Telecamera di visualizzazione

NOTA

- Per collegare una telecamera, vedere **P.50**.
- Per usare una telecamera di visione posteriore, è necessario collegare un cavo REVERSE. (**P.50**)
- La schermata a retrovisione viene visualizzata quando si innesta la retromarcia (R).

■ Visualizzare la schermata telecamera

- 1 Premere il tasto MENU .**
 ➤ Viene visualizzato il menu a comparsa.
- 2 Sfiore Camera .**



- Viene visualizzata la schermata di visualizzazione della telecamera.

- 3 Regolare ciascuna voce come indicato di seguito.**



1 Telecamera disattivata

Sfiore per uscire dalla schermata telecamera.

■ Impostazione della telecamera

- 1 Premere il tasto MENU .**
 ➤ Viene visualizzato il menu a comparsa.
- 2 Sfiore SETUP .**
 ➤ Viene visualizzata la schermata SETUP Menu.
- 3 Sfiore Camera .**



- Compare la schermata telecamera.

- 4 Impostare ogni voce come segue.**

■ Parking Guidelines

È possibile visualizzare le linee guida per il parcheggio per facilitare il parcheggio quando si innesta la retromarcia (R). L'impostazione predefinita è "ON".

■ Guidelines SETUP

Se si seleziona **ON** per **Parking Guidelines**, regolare le linee guida per il parcheggio. Vedere **Per regolare le linee guida per il parcheggio (P.36)**.

Per regolare le linee guida per il parcheggio

NOTA

- Innanzi tutto occorre installare la telecamera di visione posteriore nella posizione più appropriata seguendo le istruzioni con essa fornite.
- Durante la regolazione si raccomanda d'innestare il freno a mano per evitare che il veicolo si muova.

- 1 Sfiocare **ON** di **Parking Guidelines** nella schermata **Telecamera**. (P.35)
- 2 Sfiocare **Guidelines SETUP** nella schermata **Telecamera**.
- 3 Regolare le linee guida per il parcheggio selezionando il simbolo .



- 4 Regolazione della posizione del simbolo selezionato.

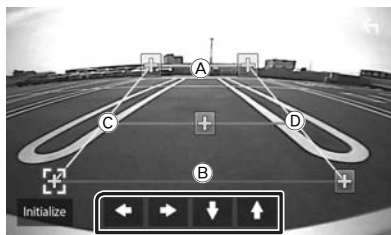

Assicurarsi che **A** e **B** siano orizzontalmente paralleli, e che **C** e **D** siano della stessa lunghezza.

NOTA

- Sfiocare **Initialize** e quindi sfiocare **Yes** per riportare tutti i simboli  alla posizione iniziale predefinita.

Lettori audio/video esterni—AV-IN

- 1 Collegare un componente esterno al terminale d'ingresso **AV-IN**. (P.50)
- 2 Selezionare **AV-IN** come sorgente. (P.9)
- 3 Accendere il componente collegato e avviare la riproduzione della sorgente.

Impostazioni

Impostazione della schermata Monitor

È possibile regolare la qualità dell'immagine nella schermata video.

- 1 Premere il tasto **MENU**.
 ➤ Viene visualizzato il menu a comparsa.
- 2 Sfiocare **Screen Adjustment**.



- Viene visualizzata la schermata Screen Control.

- 3 Regolare ciascuna voce come indicato di seguito.



- **Contrast / Brightness / Colour / Tint**
Regolare ciascuna voce.

NOTA

- I parametri da regolare variano a seconda della sorgente corrente.

Impostazione del sistema

NOTA

- Ciascuna funzione di questa sezione può essere avviata dal menu multifunzione.

- 1 Premere il tasto **MENU**.
 ➤ Viene visualizzato il menu a comparsa.
- 2 Sfiocare **SETUP**.



Per ciascuna impostazione, fare riferimento alla seguente sezione.

- Impostare AV (**P.40**)
- Impostazione display (**P.39**)
- Impostazione dell'interfaccia utente (**P.38**)
- Impostazione della telecamera (**P.35**)
- Impostazione speciale (**P.38**)
- Impostazione del Bluetooth (**P.28**)
- Configurare il dispositivo (**P.15**)

Impostazione interfaccia utente

È possibile impostare i parametri dell'interfaccia utente.

- 1 Premere il tasto MENU.**
 - Viene visualizzato il menu a comparsa.
- 2 Sfiocare SETUP.**
 - Viene visualizzata la schermata CONFIGURAZIONE.
- 3 Sfiocare User Interface.**



- Viene visualizzata la schermata User Interface.

4 Impostare ogni voce come segue.

■ Beep

Attiva o disattiva il volume tono tastiera. L'impostazione predefinita è "OFF".

■ Language

Seleziona una lingua.

■ Steering Remote Controller

Imposta la funzione desiderata nel telecomando sterzata. (Contattare il rivenditore KENWOOD per informazioni dettagliate.)

■ Clock Adjust

Regolare manualmente la data e l'ora. (P.6)

Impostazione speciale

È possibile impostare i parametri speciali.

- 1 Premere il tasto MENU.**
 - Viene visualizzato il menu a comparsa.
- 2 Sfiocare SETUP.**
 - Viene visualizzata la schermata CONFIGURAZIONE.
- 3 Sfiocare Special.**



- Compare la schermata Speciale.

4 Impostare ogni voce come segue.

■ DEMO

Impostare il modo dimostrativo. L'impostazione predefinita è "ON".

■ Software Information

Verificare la versione del software di questa unità. (P.38)

■ Open Source Licenses

Visualizza le licenze open source.

■ Initialize

Sfiocare **Initialize** e quindi sfiocare **Yes** per ripristinare tutte le impostazioni alle impostazioni iniziali predefinite.

Informazioni sul software

Verificare la versione del software di questa unità.

- 1 Sfiocare Software Information nella schermata Speciale.**
- 2 Confermare la versione del software.**



Impostazione display

- 1 Premere il tasto **MENU**.
 > Viene visualizzato il menu a comparsa.
- 2 Sfiurare **SETUP**.
 > Viene visualizzata la schermata CONFIGURAZIONE.
- 3 Sfiurare **Display**.



- > Viene visualizzata la schermata Display.

4 Impostare ogni voce come segue.

■ Dimmer

Selezionare la modalità di attenuazione della luminosità.

OFF: La luminosità del display e dei tasti non si attenua.

ON: La luminosità del display e dei tasti si attenua.

SYNC (predefinito): Attiva o disattiva la funzione di attenuazione della luminosità (dimmer) in combinazione con l'accensione o lo spegnimento dell'interruttore di controllo delle luci della vettura.

■ Screen Adjustment

Visualizza la schermata Regolazione schermo.

(P.37)

■ Background

Modifica dell'immagine o del colore dello sfondo. **(P.39)**

■ Modificare l'immagine o il colore dello sfondo

- 1 Sfiurare **Background** nella schermata Display.
- 2 Selezionare un'immagine.

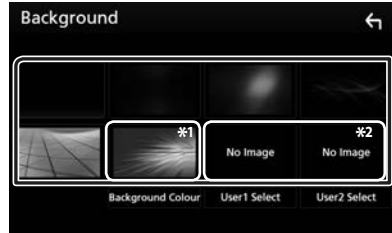

*1 Selezionare un colore di sfondo in anticipo.

*2 Selezionare un'immagine originale in anticipo.

Per selezionare un colore di sfondo

- 1 Sfiurare **Background Color** nella schermata Sfondo.
- 2 Selezionare un colore di sfondo.



Impostazioni

Per registrare l'immagine originale

È possibile caricare un'immagine dal dispositivo USB connesso e impostarla come immagine di sfondo.

Prima di eseguire questa procedura, è necessario collegare il dispositivo sul quale si trova l'immagine da caricare.

1 Sfiurare User1 Select o User2 Select nella schermata Sfondo.

2 Selezionare l'immagine da caricare.

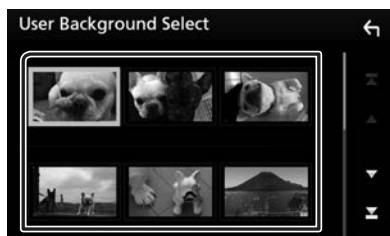

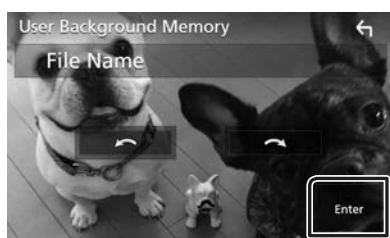

3 Sfiurare Enter.



► L'immagine selezionata viene caricata e il display ritorna alla schermata Sfondo.

NOTA

- Sfiorando  ruota in senso antiorario.
- Sfiorando  ruota in senso orario.
- File di immagine: JPEG (.jpg, .jpeg), PNG (.png), BMP (.bmp)

Impostazione di AV

È possibile impostare i parametri AV.

1 Premere il tasto MENU.

► Viene visualizzato il menu a comparsa.

2 Sfiurare SETUP.

► Viene visualizzata la schermata CONFIGURAZIONE.

3 Sfiurare AV.



► Compare la schermata AV.

4 Impostare ogni voce come segue.

■ AV-OUT

Specificare se mettere in uscita il segnale della sorgente corrente dal terminale USCITA AV.

“ON”/“OFF” (Predefinito)

NOTA

- Le immagini possono essere messe in uscita soltanto da AV IN e dalla sorgente USB (file video).
- Se il display dell'immagine della telecamera retrovisiva è selezionato quando la sorgente AV-IN viene riprodotta, nessuna immagine viene emessa dal terminale USCITA AV.

■ CarPlay Sidebar

Selezionare la posizione della barra di controllo (a sinistra o a destra) mostrata sul pannello a sfioramento.

“Left” (Sinistra) (Predefinito) / “Right” (Destra)

NOTA

- L'impostazione è disponibile quando un iPhone viene disconnesso.

■ AV Color Adjust

È possibile regolare la qualità dell'immagine nella schermata video. (P.37)

NOTA

- I parametri da regolare variano a seconda della sorgente corrente.

Regolazione audio

INDICAZIONE

- Ciascuna funzione di questa sezione può essere avviata dal menu multifunzione.

È possibile regolare le varie impostazioni, come ad esempio il bilanciamento dell'audio o il livello del subwoofer.

1 Premere il tasto **MENU**.

- Viene visualizzato il menu a comparsa.

2 Sfiare **Audio**.

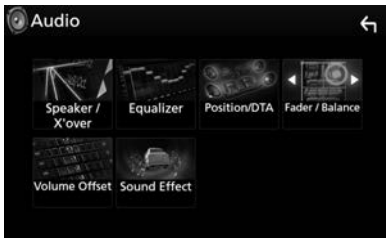

Per ciascuna impostazione, fare riferimento alla seguente sezione.

- Impostazione altoparlante/X'over (**P.41**)
- Controllo equalizzatore (**P.43**)
- Impostazione della posizione di ascolto/DTA (**P.45**)
- Controllo audio generale (Fader/Balance) (**P.42**)
- Impostare l'offset del volume (**P.44**)
- Impostare l'effetto sonoro (**P.44**)

Impostazione altoparlante/ X'over (Crossover)

1 Premere il tasto **MENU**.

- Viene visualizzato il menu a comparsa.

2 Sfiare **Audio**.

- Viene visualizzata la schermata Audio.

3 Sfiare **Speaker/X'over**.

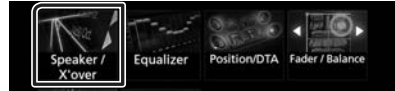

4 Selezionare un tipo di veicolo.

È possibile impostare il tipo di vettura e la rete di altoparlanti, ecc.

Se si seleziona il tipo di vettura, l'opzione Delay Time Alignment viene impostata automaticamente (per la regolazione della temporizzazione dell'uscita audio di ciascun canale) in modo da ottenere i massimi effetti surround.



5 Sfiare l'altoparlante (1) che si desidera regolare e impostare ciascuna voce (2) nel modo seguente.

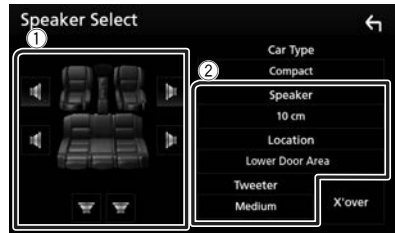

■ Speaker

È possibile selezionare un tipo di altoparlante e le sue dimensioni per ottenere l'effetto sonoro ottimale.

Quando sono impostati il tipo e la dimensione degli altoparlanti, la rete crossover degli altoparlanti viene impostata automaticamente.

Regolazione audio

■ Location (solo per anteriore, posteriore)

Selezionare la posizione dell'altoparlante fissata.

■ Tweeter (solo per anteriore)

Quando si selezionano gli altoparlanti anteriori è possibile impostare il tweeter. Nessuno, Piccolo, Medio, Grande

■ X'over

Viene visualizzata la schermata Speaker crossover setup.

È possibile regolare la configurazione del crossover impostata automaticamente quando è stato selezionato il tipo di vettura.

Per i dettagli, vedere **Impostazione della rete crossover (P.42)**

■ Impostazione della rete crossover

È possibile impostare una frequenza crossover degli altoparlanti.

1 Sfiurare X'over.



2 Sfiurare l'altoparlante per impostare.



3 Impostare ogni voce come segue.

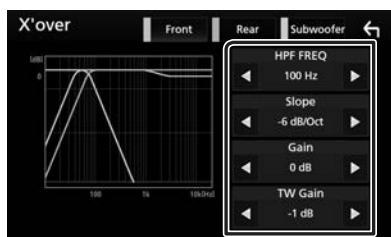

■ HPF FREQ

Regolazione filtro passa alto. (Quando è selezionato l'altoparlante anteriore o posteriore nella schermata Speaker Select)

■ LPF FREQ

Regolazione filtro passa basso. (Quando sulla schermata Speaker Select è selezionato Subwoofer)

■ Slope*1

Imposta una crossover slope.

■ Gain

Regola il livello dell'altoparlante anteriore, dell'altoparlante posteriore o del subwoofer.

■ TW (Tweeter) Gain *2

Regola il livello del tweeter. (Quando sulla schermata Speaker Select è selezionato Front)

■ Phase Inversion *3

Imposta la fase di uscita del subwoofer.

Selezionare **Phase Inversion** per spostare la fase di 180 gradi. (Quando sulla schermata Speaker Select è selezionato Subwoofer)

*1 Solo quando "LPF FREQ"/"HPF FREQ" è impostato su una modalità diversa da "Through" in **X'over**.

*2 Solo quando "Tweeter" è impostato su "Small", "Medium", "Large" in **Speaker Setup**.

*3 Solo quando "Subwoofer" è impostato su una modalità diversa da "None" in **Speaker Setup**.

Regolazione generale dell'audio

1 Premere il tasto MENU.

➤ Viene visualizzato il menu a comparsa.

2 Sfiurare Audio.

➤ Viene visualizzata la schermata Audio.

3 Sfiurare Fader / Balance.



4 Impostare ogni voce come segue.

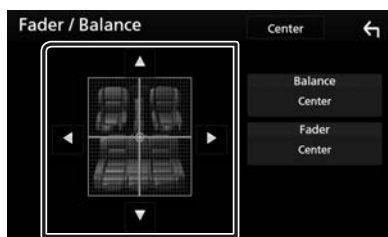

■ Fader/Balance

Regolare il bilanciamento del volume nella zona sfiorata.

◀ e ▶ regolano il bilanciamento del volume tra i lati destro e sinistro.

▲ e ▼ regolano il bilanciamento del volume anteriore e posteriore.

■ Center

Cancellare la regolazione.

Controllo equalizzatore

È possibile regolare l'equalizzatore selezionando l'impostazione ottimale per ciascuna categoria.

1 Premere il tasto MENU.

► Viene visualizzato il menu a comparsa.

2 Sfiore Audio.

► Viene visualizzata la schermata Audio.

3 Sfiore Equalizer.



4 Sfiore la schermata e impostare l'equalizzatore grafico come desiderato.

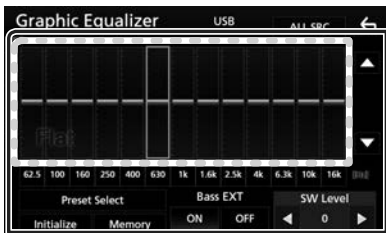

■ Livello di guadagno (area cornice tratteggiata)

Regolare il livello del guadagno sfiorando la barra di ciascuna frequenza.

È possibile selezionare la barra di frequenza e regolare il suo livello tramite ▲, ▼.

■ Preset Select

Visualizza la schermata per richiamare la curva preimpostata dell'equalizzatore.

■ Memory

Salva la curva regolata dell'equalizzatore da "User1" a "User4".

■ Initialize

L'attuale curva di equalizzazione torna piatta.

■ ALL SRC

Applicare la regolazione dell'equalizzatore a tutte le sorgenti. Sfiore **ALL SRC** e quindi sfiorare **OK** sulla schermata di conferma.

■ Bass EXT (Impostazioni di estensione dei bassi)

Quando è attivata, le frequenze inferiori a 62,5 Hz vengono impostate allo stesso livello di guadagno di 62.5 Hz.

■ SW Level

Regola il volume del subwoofer.

Quest'impostazione non è disponibile quando il subwoofer è impostato su "None". Vedere **Impostazione altoparlante/X'over (Crossover) (P.41)**.

Richiamare la curva EQ

1 Sfiore Preset Select.

2 Selezionare la curva EQ.

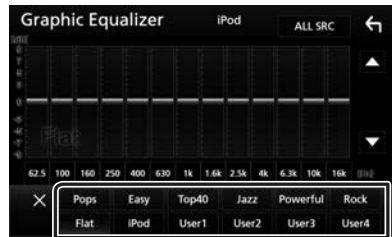

NOTA

- **iPod** è disponibile soltanto con sorgente iPod attiva.

Salvare la curva EQ

1 Regolare la curva EQ.

2 Sfiore Memory.

3 Selezionare dove salvare.

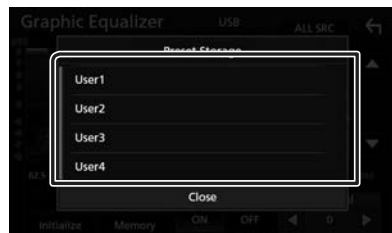

Offset volume

Regola in modo preciso il volume dell'attuale sorgente per ridurre al minimo la differenza di volume tra sorgenti diverse.

- 1 Premere il tasto MENU.**
 - Viene visualizzato il menu a comparsa.
- 2 Sfiocare Audio.**
 - Viene visualizzata la schermata Audio.
- 3 Sfiocare Volume Offset.**

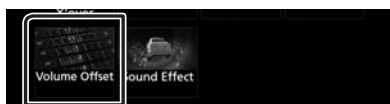

- 4 Sfiocare + o - per regolare il livello.**



■ Initialize

Ritorna alle impostazioni iniziali.

* Se si è aumentato il volume, per poi ridurlo utilizzando "Volume Offset", l'audio riprodotto passando improvvisamente ad un'altra sorgente potrebbe avere un volume estremamente elevato.

Effetti sonori

È possibile impostare gli effetti sonori.

- 1 Premere il tasto MENU.**
 - Viene visualizzato il menu a comparsa.
- 2 Sfiocare Audio.**
 - Viene visualizzata la schermata Audio.
- 3 Sfiocare Sound Effect.**

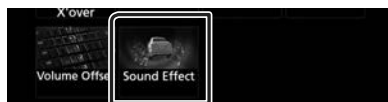

- 4 Impostare ogni voce come segue.**

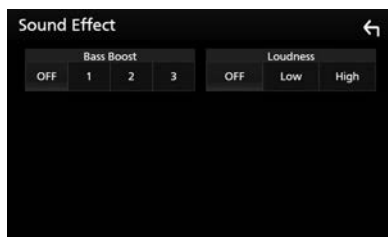

■ Bass Boost

Imposta l'entità del bass boost tra "OFF"/"1"/"2"/"3".

■ Loudness

Imposta la quantità di amplificazione dei toni bassi e alti.

"OFF"; "Low" (Basso), "High" (Alto)

Posizione di ascolto/DTA

Regolare il tempo di ritardo sonoro in modo che gli altoparlanti più vicini alla posizione selezionata abbiano un tempo di ritardo maggiore, causando l'arrivo del suono da ciascun altoparlante all'ascoltatore nello stesso momento.

1 Premere il tasto **MENU**.

➤ Viene visualizzato il menu a comparsa.

2 Sfiare **Audio**.

➤ Viene visualizzata la schermata Audio.

3 Sfiare **Position/DTA**.



4 Selezionare la posizione di ascolto da **Front R** (anteriore destra), **Front L** (anteriore sinistra), **Front All** (anteriore tutto) e **All**.

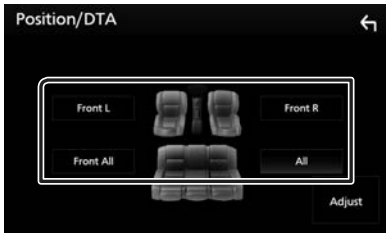

Controllo DTA posizione

È possibile effettuare la regolazione di precisione della posizione di ascolto.

1 Sfiare **Adjust**.

2 Sfiare **Delay**.

3 Sfiare ◀ o ▶ per regolare il tempo di ritardo dell'altoparlante selezionato.

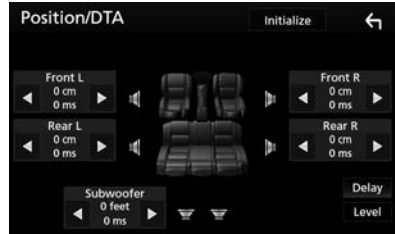

4 Sfiare **Level**.

5 Sfiare ◀ o ▶ per regolare il livello sonoro dell'altoparlante selezionato.

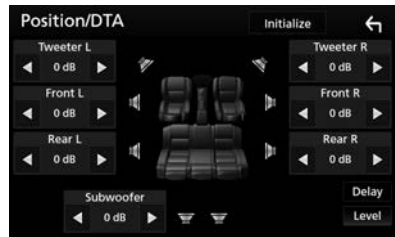

NOTA

- Per riportare Ritardo e Livello all'impostazione iniziale, sfiorare **Initialize** e **YES** nella schermata di conferma.

Telecomando

Questa unità può essere azionata utilizzando il telecomando KNA-RCDV331 (accessorio opzionale).

Cambiare la modalità di funzionamento

Ruotare il selettore di modalità di funzionamento su "DVD".

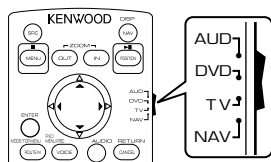

Funzioni dei tasti del telecomando

- Puntare il telecomando direttamente verso il sensore remoto sul frontalino.
- NON esporre il telecomando a una luce intensa (luce solare diretta o luce artificiale).

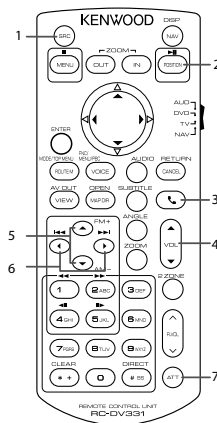

1 SRC	Passa alla sorgente da riprodurre.
2 ► 	Riproduce o mette in pausa.
3 ☎	Risponde quando si riceve una chiamata.
4 VOL ▲ ▼	Regola il volume.
5 FM+ AM-	Seleziona la cartella da riprodurre. Con la sorgente sintonizzatore, selezionare la banda FM/AM da ricevere.
6 ◀▶	Seleziona la traccia o il file da riprodurre. Con la sorgente sintonizzatore, commuta la trasmissione delle stazioni ricevute dall'unità.
7 ATT	Disattiva/ripristina il suono
- Altro	Non utilizzata.

Collegamenti/Installazione

Prima dell'installazione

Prima dell'installazione di quest'unità, osservare le seguenti precauzioni.

▲AVVERTENZE

- Se si collega il cavo di accensione (rosso) e il cavo della batteria (giallo) al telaio della vettura (massa), si potrebbe provocare un cortocircuito, dal quale potrebbe scaturire un incendio. Collegare sempre questi cavi all'alimentazione passante per la scatola fusibili.
- Non escludere il fusibile dal cavo di accensione (rosso) e dal cavo della batteria (giallo). L'alimentazione deve essere collegata ai cavi tramite il fusibile.

▲ATTENZIONE

- Installare quest'unità nella console del veicolo. Durante e immediatamente dopo l'uso dell'unità non toccare la parte metallica dell'unità stessa, poiché la temperatura delle parti metalliche, come ad esempio il termodispersore e il contenitore, può diventare molto alta.

NOTA

- Il montaggio e i collegamenti elettrici di questo prodotto richiedono competenza ed esperienza. Per garantire la massima sicurezza, affidare il montaggio e i collegamenti elettrici a tecnici qualificati.
- Collegare l'unità a massa ad un'alimentazione negativa a 12 V c.c.
- Non installare l'unità in un punto esposto alla luce solare diretta o a calore o umidità eccessivi. Evitare anche luoghi troppo polverosi o esposti a possibili spruzzi d'acqua.
- Non usare viti di tipo diverso; utilizzare soltanto quelle fornite in dotazione. L'uso di viti non idonee, potrebbe danneggiare l'unità.
- Se l'unità non è accesa ("There is an error in the speaker wiring. Please check the connections." (C'è un errore nel cablaggio dell'altoparlante. Controllare i collegamenti),

è possibile che il cavo dell'altoparlante sia in corto o a contatto con il telaio e che la funzione di protezione si sia attivata. Controllare quindi il cavo dell'altoparlante.

- Se l'accensione della vettura non prevede la posizione ACC, collegare i cavi dell'accensione ad un'alimentazione commutabile mediante la chiave di accensione. Se si collega il cavo di accensione ad un'alimentazione a tensione costante, come i cavi della batteria, la batteria potrebbe scaricarsi.
- Se la console ha un coperchio, installare l'unità in modo che il frontalino non urti contro il coperchio durante l'apertura e la chiusura.
- In caso di intervento del fusibile, verificare prima se l'eventuale contatto dei cavi ha provocato un cortocircuito e quindi sostituire il fusibile con uno di capacità identica.
- Isolare i cavi scollegati con nastro vinilico o un materiale simile. Per evitare cortocircuiti, non rimuovere i cappucci alle estremità dei cavi scollegati o dei terminali.
- Collegare correttamente i cavi degli altoparlanti ai corrispondenti terminali. L'unità potrebbe danneggiarsi o smettere di funzionare se si condividono i cavi ⊖ o se li si collega a qualsiasi parte metallica nel veicolo.
- Se al sistema sono collegati soltanto due altoparlanti, collegare i connettori ad entrambi i terminali di uscita anteriori o ad entrambi i terminali di uscita posteriori (non collegare contemporaneamente ai terminali anteriori e posteriori). Per esempio, se si collega il connettore ⊕ dell'altoparlante sinistro a un terminale di uscita frontale, non collegare il connettore ⊖ a un terminale di uscita posteriore.
- Dopo l'installazione dell'unità, controllare il corretto funzionamento di luci di arresto, lampeggiatori, tergilicristalli, ecc.
- Montare l'unità con un'angolazione non superiore a 30°.
- Non premere con decisione sulla superficie del pannello durante l'installazione dell'unità sul veicolo, onde evitare possibili deformazioni, danni o anomalie.

Collegamenti/Installazione

- La presenza di oggetti metallici in prossimità dell'antenna Bluetooth può compromettere l'efficacia della ricezione.

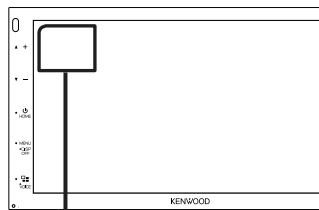

Unità antenna Bluetooth

■ Accessori in dotazione per l'installazione

①		x1
②		x2
③		x1
④	Cavo di estensione parcheggio (2 m)	x1
⑤		x1

■ Procedura di installazione

- 1) Per evitare cortocircuiti, estrarre la chiave dall'accensione e scollegare il ⊖ morsetto della batteria.
- 2) Effettuare le corrette connessioni dei cavi in ingresso e in uscita da ciascuna unità.
- 3) Collegare il connettore ISO all'unità.
- 4) Installare l'unità sul veicolo.
- 5) Ricollegare il terminale ⊖ della batteria.
- 6) Eseguire l'impostazione iniziale.
Vedere **Impostazioni iniziali (P.6)**.

Installazione dell'unità

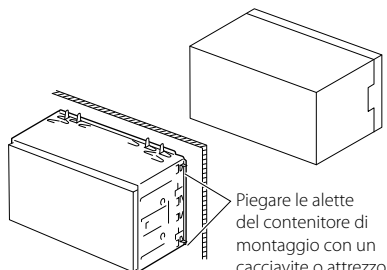

Piegare le alette del contenitore di montaggio con un cacciavite o attrezzo simile e fissarlo in posizione.

■ Piastra di taglio

- 1) Fissare l'accessorio ③ all'unità.

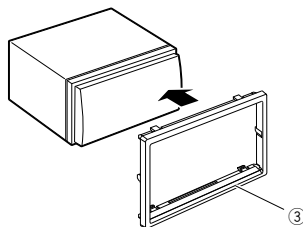

■ Microfono

- 1) Controllare la posizione di installazione del microfono (accessorio ①).
- 2) Pulire la superficie di installazione.
- 3) Rimuovere il separatore del microfono (accessorio ①) e attaccare il microfono nel punto mostrato di seguito.
- 4) Collegare il cavo del microfono fino all'unità, fissandolo in vari punti con nastro adesivo o altri metodi di fissaggio.
- 5) Regolare la direzione del microfono (accessorio ①) rispetto al guidatore.

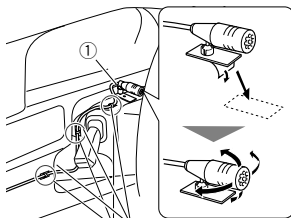

Fissare un cavo con un nastro normalmente reperibile in commercio.

NOTA

- Invertire i clip se necessario.

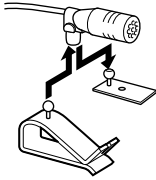

■ Rimozione della piastra di taglio

- 1) Utilizzare la chiave di estrazione (accessorio ⑤) per estrarre le quattro linguette (due sulla parte sinistra, due su quella destra).

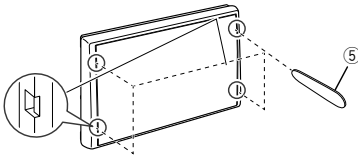

- 2) Tirare la piastra di taglio in avanti.

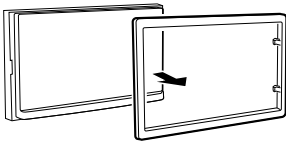

■ Rimozione dell'apparecchio

- 1) Rimuovere la piastra di taglio facendo riferimento al passaggio 1 in "Rimuovere la piastra di taglio".
- 2) Inserire la chiave di estrazione (accessorio ②) in profondità nella fessura come mostrato in figura. (La sporgenza sulla punta della chiave di estrazione deve trovarsi di fronte all'unità).

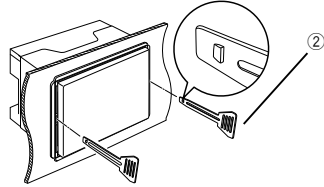

- 3) Con la chiave di estrazione inserita fissata, inserire l'altra chiave di estrazione nella fessura.

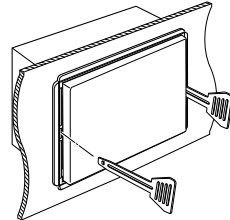

- 4) Estrarre per metà l'unità.

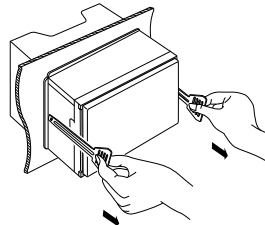

NOTA

- Fare attenzione a non ferirsi con i dadi di blocco sulla chiave di estrazione.

- 5) Estrarre completamente l'unità senza farla cadere.

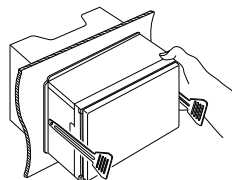

Collegare i fili ai terminali

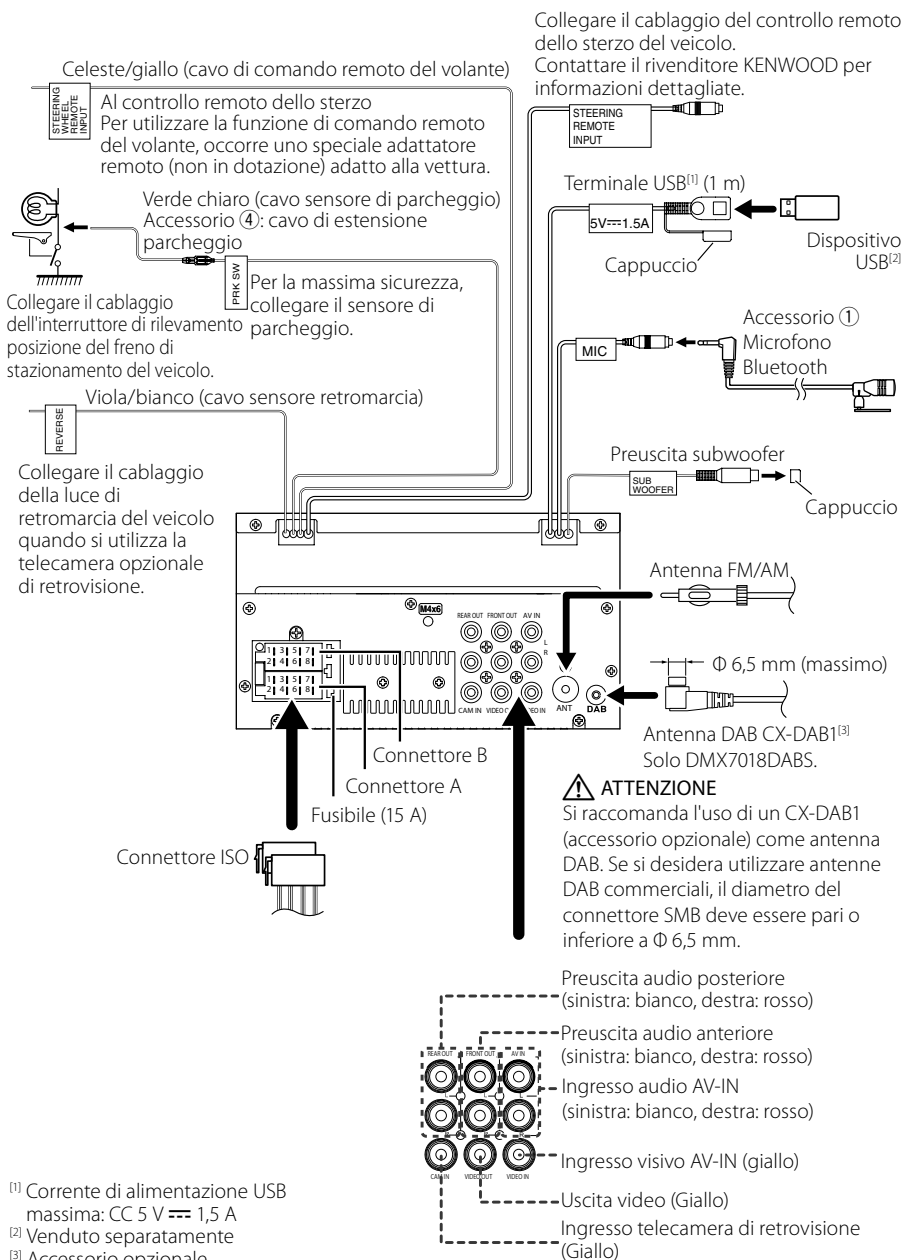

[1] Corrente di alimentazione USB massima: CC 5 V = 1,5 A

[2] Venduto separatamente

[3] Accessorio opzionale

Guida alle funzioni del connettore ISO

Contatto	Colori e funzioni	
A-4	Giallo	Batteria
A-5	Blu/Bianco ^[1]	Comando alimentazione
A-6	Arancione/bianco	Illuminazione
A-7	Rosso	Accensione (ACC)
A-8	Nero	Collegamento a terra (massa)
B-1/B-2	Viola (+) / Viola/nero (-)	Posteriore destro
B-3/B-4	Grigio (+) / Grigio/nero (-)	Anteriore destro
B-5/B-6	Bianco (+) / Bianco/nero (-)	Anteriore sinistro
B-7/B-8	Verde (+) / Verde/nero (-)	Posteriore sinistro

^[1] Max. 300 mA, 12 V

- Impedenza altoparlante: 4-8 Ω

⚠ ATTENZIONE

Prima di collegare i connettori ISO disponibili in commercio all'unità, controllare quanto segue:

- Assicurarsi che l'assegnazione del pin del connettore corrisponda all'unità KENWOOD.
- Prestare molta attenzione al cavo di alimentazione.
- Nel caso in cui il cavo della batteria e il cavo di accensione non corrispondano, cambiarli.
- Nel caso in cui la macchina non disponga di un cavo di accensione, utilizzare un'interfaccia disponibile in commercio.

Connessione di un iPod/ iPhone/dispositivo Android

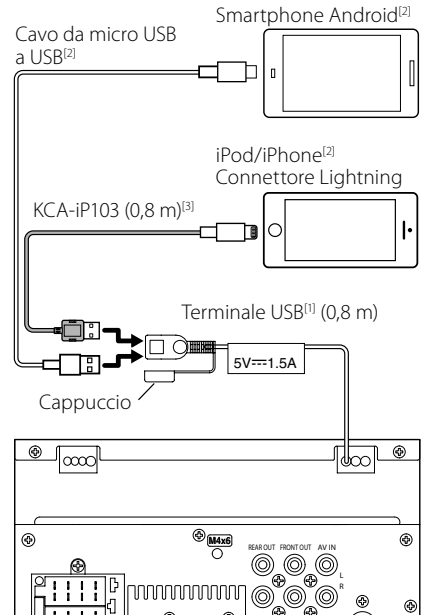

^[1] Corrente massima iPod/iPhone:
CC 5 V 1,5 A

^[2] Venduto separatamente

^[3] Accessorio opzionale

Risoluzione dei problemi

Problemi e soluzioni

Se si verificano delle anomalie, consultare dapprima i possibili problemi nella tabella che segue.

NOTA

- Alcune funzioni di questa unità potrebbero essere disattivate a causa di alcune impostazioni effettuate sull'unità.
- Ciò che potrebbe sembrare un malfunzionamento nell'unità potrebbe essere soltanto il risultato di un lieve malfunzionamento o di un collegamento errato.

Relativi alle impostazioni

- **Impossibile impostare il subwoofer.**
- **Impossibile impostare la fase del subwoofer.**
- **Nessuna uscita dal subwoofer.**
- **Impossibile impostare il filtro passa basso.**
- **Impossibile impostare il filtro passa alto.**

Il subwoofer non è impostato su On.

- Impostare il subwoofer su On. Vedere **Impostazione altoparlante/X'over (Crossover) (P.41)**.

Relativi alle funzioni audio

La ricezione radio è scarsa.

L'antenna della vettura non è estesa.

- Estrarre completamente l'antenna.
- Il cavo di controllo dell'antenna non è collegato.
- Collegare correttamente il cavo. Vedere **Collegare i fili ai terminali (P.50)**.

Impossibile selezionare una cartella.

La funzione di riproduzione casuale è attivata.

- Disattivare la funzione di riproduzione casuale.

L'audio salta quando viene riprodotto un file audio.

Le condizioni di registrazione non sono buone.

- Registrare nuovamente il file o utilizzare un'altra memoria USB.

Altro

Il tono di conferma operazione non viene emesso.

Il jack di preuscita è in uso.

- Il tono di conferma operazione non può essere emesso dal jack di preuscita.

Messaggi di errore

Quando l'unità non viene azionata correttamente, la causa del guasto viene visualizzata sullo schermo sotto forma di messaggio.

No Device (dispositivo USB)

Il dispositivo USB è selezionato come sorgente anche se non vi è alcun dispositivo USB collegato.

- Selezionare una sorgente diversa da quella USB/iPod. Collegare un dispositivo USB e selezionare nuovamente il dispositivo USB come sorgente.

Disconnected (iPod, lettore audio Bluetooth)

L'iPod/il lettore audio Bluetooth sono selezionati come sorgente anche se non vi è alcun iPod/lettore audio Bluetooth collegato.

- Selezionare una sorgente diversa da iPod/Bluetooth. Collegare un iPod/lettore audio Bluetooth e selezionare nuovamente iPod/Bluetooth come sorgente.

No Media File

Il dispositivo USB collegato non contiene file audio riproducibili. È stato riprodotto un supporto contenente dati registrati non riproducibili dall'unità.

- Vedere **Supporti e file riproducibili (P.53)** e provare un altro dispositivo USB.

Appendice

Supporti e file riproducibili

Quest'unità consente di riprodurre vari tipi di supporti e file.

Informazioni sui file

I seguenti file audio e video sono supportati.

File audio riproducibili

	Formato	Velocità di trasferimento	Frequenza di campionamento	Numero bit
AAC-LC (.m4a)	MPEG2/4 AAC LC HE-AAC(V1,V2)	8 – 320 kbps, VBR	16 – 48 kHz	16 bit
MP3 (.mp3)	MPEG 1/2 Audio Layer 3	8 – 320 kbps, VBR	16 – 48 kHz	16 bit
WMA (.wma)	Profilo Windows Media Audio Standard L3 (Versione 7, 8, 9)	8 – 320 kbps	16 – 48 kHz	16 bit
PCM lineare (WAVE) (.wav)	Formato audio waveform RIFF	–	16 – 192 kHz	16/24 bit
FLAC (.flac)	flac	–	16 – 192 kHz	16/24 bit
Vorbis (.ogg)	vorbis	VBR	16 – 48 kHz	16 bit

NOTA

- I formati WMA e AAC protetti con sistema DRM non possono essere riprodotti.
- Anche se i file audio sono conformi agli standard elencati sopra, potrebbe essere impossibile riprodurli a seconda del tipo o delle condizioni del supporto o del dispositivo.

File video accettabili

	Profilo	Dimensioni max. dell'immagine	Velocità di trasferimento max.	Formato audio
MPEG-1 (.mpg, .mpeg)	–	352 × 240, 352 × 288	1,5 Mbps	MPEG Audio Layer 2
MPEG-2 (.mpg, .mpeg)	MP@ML	720 × 480, 720 × 576	8 Mbps	MPEG Audio Layer 2
H.264/MPEG-4 AVC (.mp4, .m4v, .avi, .flv)	Profilo linea di base, profilo principale	1920 × 1080 (30 fps)	8 Mbps	MP3, AAC
MPEG-4 (.mp4, .avi)	Profilo semplice avanzato	1920 × 1080 (30 fps)	8 Mbps	MP3, AAC
WMV (.wmv)	Profilo principale	1920 × 1080 (30 fps)	8 Mbps	WMA
MKV (.mkv)	Il formato video segue H.264/MPEG-4 AVC, MPEG-4			MP3, AAC

Limitazione della struttura dei file e delle cartelle

	Dispositivo USB
Numero massimo di livelli di cartelle	8
Numero massimo di file (per cartella)	999
Numero massimo di cartelle (per cartella)	9999
Numero massimo di cartelle (per dispositivo)	–

NOTA

- È possibile inserire il nome della cartella e il nome del file con al massimo 255 caratteri a singolo byte.
- I file nella cartella il cui nome inizia con un punto (.) non possono essere riprodotti.

Specifiche

■ Sezione monitor

Dimensioni dell'immagine

: 6,75 pollici (diagonale)

: 151,8 mm (L) × 79,7 mm (A)

Sistema di visualizzazione

: Pannello LCD TN

Sistema di trasmissione

: Matrice attiva TFT

Numero di pixel

: 1.152.000 (800 H x 480 V x RGB)

Pixel effettivi

: 99,99 %

Disposizione dei pixel

: Strisce verticali RGB

Retroilluminazione

: LED

■ Sezione interfaccia USB

Standard USB

: USB 2.0 High Speed

Sistema file

: FAT 16/ 32, NTFS

Corrente massima

: CC 5 V  1,5 A

Convertitore D/A

: 24 bit

Decoder audio

: MP3/ WMA/ AAC/ WAV/ FLAC

Decoder video

: MPEG1/ MPEG2/ MPEG4/ WMV/ H.264/ MKV

Risposta in frequenza

• 192 kHz : 20 – 20.000 Hz

• 96 kHz : 20 – 20.000 Hz

• 48 kHz : 20 – 20.000 Hz

• 44,1 kHz : 20 – 20.000 Hz

Distorsione armonica totale

: 0,0001% (1 kHz)

Rapporto S/R (dB)

: 88 dB

Intervallo dinamico

: 87 dB

■ Sezione Bluetooth

Tecnologia

: Bluetooth Ver. 4.1

Frequenza

: 2,402 – 2,480 GHz

Potenza di uscita

: +4dBm (MAX), 0 dBm (AVE), Power Class2

Gamma di comunicazione massima

: linea di visuale circa 10 m

Audio Codec

: SBC/ AAC

Profilo (Supporto multiprofilo)

• HFP (Hands Free Profile)

• SPP (Serial Port Profile)

• A2DP (Advanced Audio Distribution Profile)

• AVRCP (Audio/Video Remote Control Profile)

• PBAP (Phonebook Access Profile)

■ Sezione DSP

Equalizzatore grafico

Banda: 13 bande

Frequenza (BAND1 – 13)

: 62,5/100/160/250/400/630/1 k/1,6 k/2,5 k/4 k/
6,3 k/10 k/16 k Hz

Guadagno

: -9/-8/-7/-6/-5/-4/-3/-2/-1/0/1/2/3/4/5/6/7/8/9 dB

X'Over a 2 vie

Filtro passa alto

Frequenza: Diretta, 30/ 40/ 50/ 60/ 70/ 80/ 90/ 100/
120/ 150/ 180/ 220/ 250 Hz

Slope: -6/-12/-18/-24 dB/Oct.

Filtro passa basso

Frequenza: 30/ 40/ 50/ 60/ 70/ 80/ 90/ 100/ 120/
150/ 180/ 220/ 250 Hz, Diretta

Slope: -6/-12/-18/-24 dB/Oct.

Posizione

Ritardo anteriore/ posteriore/subwoofer

: 0 – 6,1 m (passo 0,01 m)

Guadagno

: -8 – 0 dB

Livello subwoofer

: -40 – +6 dB

■ Sezione DAB (DMX7018DABS)

Intervallo di frequenza

BAND III: 174,928 – 239,200 (MHz)

Sensibilità

: -98 dBm

Rapporto S/R (dB)

: 82 dB

■ Sezione connettore antenna digitale (DMX7018DABS)

Tipo di connettore
: SMB

Voltaggio uscita (11 – 16 V)
: 14,4 V

Corrente massima
: < 100 mA

■ Sezione sintonizzatore FM

Gamma di frequenza (incrementi)
: 87,5 MHz – 108,0 MHz (50 kHz)

Sensibilità utile (S/R : 26 dB)
: 13,2 dBf (1,3 μ V/75 Ω)

Riduzione sensibilità (S/R : 46 dB)
: 19,2 dBf (2,5 μ V/75 Ω)

Risposta in frequenza
: 30 Hz – 15 kHz

Rapporto S/R (dB)
: 70 dB (MONO)

Selettività (\pm 400 kHz)
: oltre 80 dB

Separazione stereo
: 37 dB (1 kHz)

■ Sezione sintonizzatore AM

Gamma di frequenza (incrementi)
MW: 531 – 1611 kHz (9 kHz)

Sensibilità utile
MW: 44,7 μ V

■ Sezione video

Sistema colori dell'ingresso video esterno
: NTSC/PAL

Livello ingresso video esterno (jack RCA)
: 1 Vp-p /75 Ω

Livello ingresso massimo audio esterno (jack RCA)
: 2 V/ 25 k Ω

Livello uscita video (jack RCA)
: 1 Vp-p /75 Ω

■ Sezione audio

Potenza massima (anteriore e posteriore)
: 50 W \times 4

Uscita tipica potenza (Anteriore e posteriore)
Potenza ampiezza di banda completa (a meno di 1% THD)
: 21 W \times 4

Banda di frequenza in uscita
: 20 – 20.000 Hz

Livello preuscita (V)
: 4 V/ 10 k Ω

Impedenza di preuscita
: \leq 1,3 k Ω

Impedenza altoparlante
: 4 – 8 Ω

■ Gen.

Tensione di esercizio
: 14,4 V (10,5 – 16 V consentiti)

Consumo di corrente massimo
: 15 A

Dimensioni di installazione (Largh. \times Alt. \times Prof.)
: 182 \times 112 \times 75 mm

Intervallo di temperatura operativa
: -10 $^{\circ}$ C – +60 $^{\circ}$ C

Peso
: 1,3 kg

NOTA

- Anche se il numero di pixel effettivi per il display a cristalli liquidi è pari a 99,99% o più, 0,01% dei pixel potrebbe non illuminarsi o funzionare in modo non corretto.

Le specifiche sono soggette a modifica senza preavviso.

Informazioni su questa unità

■ Copyright

- Il marchio e il logo Bluetooth® sono registrati e appartengono a Bluetooth SIG, Inc., e il loro uso è concesso in licenza a JVC KENWOOD Corporation. Gli altri marchi e nomi commerciali sono di proprietà dei rispettivi proprietari.
- The "AAC" logo is a trademark of Dolby Laboratories.
- Use of the Made for Apple badge means that an accessory has been designed to connect specifically to the Apple product(s) identified in the badge, and has been certified by the developer to meet Apple performance standards. Apple is not responsible for the operation of this device or its compliance with safety and regulatory standards. Please note that the use of this accessory with an Apple product may affect wireless performance.
- Apple, iPhone, iPod, iPod touch, and Lightning are trademarks of Apple Inc., registered in the U.S. and other countries.
- Apple, Siri, Apple CarPlay and Apple CarPlay logo are trademarks of Apple Inc., registered in the U.S. and other countries.
- Android, Android Auto, Google Play and other marks are trademarks of Google Inc.
- THIS PRODUCT IS LICENSED UNDER THE AVC PATENT PORTFOLIO LICENSE FOR THE PERSONAL USE OF A CONSUMER OR OTHER USES IN WHICH IT DOES NOT RECEIVE REMUNERATION TO (i) ENCODE VIDEO IN COMPLIANCE WITH THE AVC STANDARD ("AVC VIDEO") AND/OR (ii) DECODE AVC VIDEO THAT WAS ENCODED BY A CONSUMER ENGAGED IN A PERSONAL ACTIVITY AND/OR WAS OBTAINED FROM A VIDEO PROVIDER LICENSED TO PROVIDE AVC VIDEO. NO LICENSE IS GRANTED OR SHALL BE IMPLIED FOR ANY OTHER USE. ADDITIONAL INFORMATION MAY BE OBTAINED FROM MPEG LA, L.L.C. SEE [HTTP://WWW.MPEGLA.COM](http://www.mpegla.com)
- THIS PRODUCT IS LICENSED UNDER THE MPEG-4 VISUAL PATENT PORTFOLIO LICENSE FOR THE PERSONAL AND NON-COMMERCIAL USE OF A CONSUMER FOR (i) ENCODING VIDEO IN COMPLIANCE WITH THE MPEG-4 VISUAL STANDARD ("MPEG-4 VIDEO") AND/OR (ii) DECODING MPEG-4 VIDEO THAT WAS ENCODED BY A CONSUMER ENGAGED IN A PERSONAL AND NON-COMMERCIAL ACTIVITY AND/OR WAS OBTAINED FROM A VIDEO PROVIDER LICENSED BY MPEG LA TO PROVIDE MPEG-4 VIDEO. NO LICENSE IS GRANTED OR SHALL BE IMPLIED FOR ANY OTHER USE. ADDITIONAL INFORMATION INCLUDING THAT RELATING TO PROMOTIONAL, INTERNAL AND COMMERCIAL USES AND LICENSING MAY BE OBTAINED FROM MPEG LA, LLC. SEE [HTTP://WWW.MPEGLA.COM](http://www.mpegla.com).
- THIS PRODUCT IS LICENSED UNDER THE VC-1 PATENT PORTFOLIO LICENSE FOR THE PERSONAL AND NON-COMMERCIAL USE OF A CONSUMER TO (i) ENCODE

VIDEO IN COMPLIANCE WITH THE VC-1 STANDARD ("VC-1 VIDEO") AND/OR (ii) DECODE VC-1 VIDEO THAT WAS ENCODED BY A CONSUMER ENGAGED IN A PERSONAL AND NON-COMMERCIAL ACTIVITY AND/OR WAS OBTAINED FROM A VIDEO PROVIDER LICENSED TO PROVIDE VC-1 VIDEO. NO LICENSE IS GRANTED OR SHALL BE IMPLIED FOR ANY OTHER USE. ADDITIONAL INFORMATION MAY BE OBTAINED FROM MPEG LA, L.L.C. SEE [HTTP://WWW.MPEGLA.COM](http://www.mpegla.com)

- libFLAC
Copyright (C) 2000,2001,2002,2003,2004,2005,2006,2007,2008,2009 Josh Coalsou
Redistribution and use in source and binary forms, with or without modification, are permitted provided that the following conditions are met:
 - Redistributions of source code must retain the above copyright notice, this list of conditions and the following disclaimer.
 - Redistributions in binary form must reproduce the above copyright notice, this list of conditions and the following disclaimer in the documentation and/or other materials provided with the distribution.
 - Neither the name of the Xiph.org Foundation nor the names of its contributors may be used to endorse or promote products derived from this software without specific prior written permission.
- THIS SOFTWARE IS PROVIDED BY THE COPYRIGHT HOLDERS AND CONTRIBUTORS "AS IS" AND ANY EXPRESS OR IMPLIED WARRANTIES, INCLUDING, BUT NOT LIMITED TO, THE IMPLIED WARRANTIES OF MERCHANTABILITY AND FITNESS FOR A PARTICULAR PURPOSE ARE DISCLAIMED. IN NO EVENT SHALL THE FOUNDATION OR CONTRIBUTORS BE LIABLE FOR ANY DIRECT, INDIRECT, INCIDENTAL, SPECIAL, EXEMPLARY, OR CONSEQUENTIAL DAMAGES (INCLUDING, BUT NOT LIMITED TO, PROCUREMENT OF SUBSTITUTE GOODS OR SERVICES; LOSS OF USE, DATA, OR PROFITS; OR BUSINESS INTERRUPTION) HOWEVER CAUSED AND ON ANY THEORY OF LIABILITY, WHETHER IN CONTRACT, STRICT LIABILITY, OR TORT (INCLUDING NEGLIGENCE OR OTHERWISE) ARISING IN ANY WAY OUT OF THE USE OF THIS SOFTWARE, EVEN IF ADVISED OF THE POSSIBILITY OF SUCH DAMAGE.
- libvorbis
Copyright (c) 2002-2008 Xiph.org Foundation
Redistribution and use in source and binary forms, with or without modification, are permitted provided that the following conditions are met:
 - Redistributions of source code must retain the above copyright notice, this list of conditions and the following disclaimer.
 - Redistributions in binary form must reproduce the above copyright notice, this list of conditions and the following disclaimer in the documentation and/or other materials provided with the distribution.
 - Neither the name of the Xiph.org Foundation

nor the names of its contributors may be used to endorse or promote products derived from this software without specific prior written permission. THIS SOFTWARE IS PROVIDED BY THE COPYRIGHT HOLDERS AND CONTRIBUTORS "AS IS" AND ANY EXPRESS OR IMPLIED WARRANTIES, INCLUDING, BUT NOT LIMITED TO, THE IMPLIED WARRANTIES OF MERCHANTABILITY AND FITNESS FOR A PARTICULAR PURPOSE ARE DISCLAIMED. IN NO EVENT SHALL THE FOUNDATION OR CONTRIBUTORS BE LIABLE FOR ANY DIRECT, INDIRECT, INCIDENTAL, SPECIAL, EXEMPLARY, OR CONSEQUENTIAL DAMAGES (INCLUDING, BUT NOT LIMITED TO, PROCUREMENT OF SUBSTITUTE GOODS OR SERVICES; LOSS OF USE, DATA, OR PROFITS; OR BUSINESS INTERRUPTION) HOWEVER CAUSED AND ON ANY THEORY OF LIABILITY, WHETHER IN CONTRACT, STRICT LIABILITY, OR TORT (INCLUDING NEGLIGENCE OR OTHERWISE) ARISING IN ANY WAY OUT OF THE USE OF THIS SOFTWARE, EVEN IF ADVISED OF THE POSSIBILITY OF SUCH DAMAGE.

- libogg

Copyright (c) 2002, Xiph.org Foundation
Redistribution and use in source and binary forms, with or without modification, are permitted provided that the following conditions are met:

- Redistributions of source code must retain the above copyright notice, this list of conditions and the following disclaimer.
- Redistributions in binary form must reproduce the above copyright notice, this list of conditions and the following disclaimer in the documentation and/or other materials provided with the distribution.
- Neither the name of the Xiph.org Foundation nor the names of its contributors may be used to endorse or promote products derived from this software without specific prior written permission.

THIS SOFTWARE IS PROVIDED BY THE COPYRIGHT HOLDERS AND CONTRIBUTORS "AS IS" AND ANY EXPRESS OR IMPLIED WARRANTIES, INCLUDING, BUT NOT LIMITED TO, THE IMPLIED WARRANTIES OF MERCHANTABILITY AND FITNESS FOR A PARTICULAR PURPOSE ARE DISCLAIMED. IN NO EVENT SHALL THE FOUNDATION OR CONTRIBUTORS BE LIABLE FOR ANY DIRECT, INDIRECT, INCIDENTAL, SPECIAL, EXEMPLARY, OR CONSEQUENTIAL DAMAGES (INCLUDING, BUT NOT LIMITED TO, PROCUREMENT OF SUBSTITUTE GOODS OR SERVICES; LOSS OF USE, DATA, OR PROFITS; OR BUSINESS INTERRUPTION) HOWEVER CAUSED AND ON ANY THEORY OF LIABILITY, WHETHER IN CONTRACT, STRICT LIABILITY, OR TORT (INCLUDING NEGLIGENCE OR OTHERWISE) ARISING IN ANY WAY OUT OF THE USE OF THIS SOFTWARE, EVEN IF ADVISED OF THE POSSIBILITY OF SUCH DAMAGE.

■ Informazioni sull'eliminazione dei prodotti elettrici ed elettronici e delle batterie (per i paesi UE che adottano la raccolta differenziata dei rifiuti)

I prodotti e le batterie che recano questo simbolo (bidone della spazzatura barrato con una croce) non devono essere eliminati come rifiuti solidi urbani.

I prodotti elettrici ed elettronici nonché le batterie devono essere riciclati in appositi centri attrezzati anche per la gestione dei prodotti da essi derivati.

Per informazioni dettagliate sui centri di riciclaggio più vicini si suggerisce di chiedere al proprio rivenditore.

Se eseguiti correttamente, l'eliminazione e il riciclaggio di questi prodotti aiutano a conservare le risorse e a prevenire gli effetti nocivi sulla salute e l'ambiente.

Attenzione: La sigla "Pb" che appare sotto il simbolo delle batterie indica che contengono piombo.

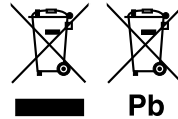

Contenido

Antes de la utilización 61

Precauciones.....	61
Cómo leer este manual	61

Funciones básicas 62

Funciones de los botones del panel frontal.....	62
Poner en marcha la unidad.....	62
Ajustes iniciales.....	63
Ajuste del volumen.....	64
Operaciones de la pantalla táctil	64
Descripciones de la pantalla INICIO.....	65
Descripciones de la pantalla de selección de fuente	65
Descripciones de la pantalla de control de fuente	67
Menú emergente.....	68
Pantalla de lista	69

APPS-Android Auto™/ Apple CarPlay 70

Operación de Apple CarPlay	70
Operación de Android Auto™	71
Mirroring.....	72

iPod/iPhone 73

Preparativos.....	73
Funcionamiento básico de iPod/iPhone.....	73
Operaciones de búsqueda.....	74

USB 75

Conexión de un dispositivo USB.....	75
Manejo básico del USB.....	75
Operaciones de búsqueda.....	77

Radio 78

Manejo básico de radio.....	78
Manejo de la memoria.....	79
Operaciones de selección	79
Información del tráfico (FM solamente).....	80
Configuración de radio	80

DAB 81

Funcionamiento básico de DAB.....	81
Cómo guardar servicios en la memoria de presintonías.....	82
Operaciones de selección	82
Información del tráfico	83
Configuración de DAB	84

Control de Bluetooth 85

Información sobre el uso de dispositivos Bluetooth®	85
Registre desde el dispositivo Bluetooth.....	86
Configuración de Bluetooth	86
Reproducir dispositivos de audio Bluetooth..	87
Usar la unidad de manos libres	89

Otros componentes externos 93

Vista de la cámara.....	93
Reproductores de audio/ vídeo externos—AV-IN.....	94

Configurar 95

Configuración de pantalla del monitor.....	95
Configuración del sistema	95
Configuración de la interfaz del usuario.....	96
Configuración especial.....	96
Configuración del visualizador.....	97
Configuración de AV	98

Control del audio 99

Configuración del altavoz/transición	99
Controlar el audio general	100
Control del ecualizador	101
Compensación de volumen	102
Efecto de sonido	102
Posición de escucha/DTA.....	103

Mando a distancia 104

Funciones de los botones del mando a distancia.....	104
---	-----

Conexión/Instalación 105

Antes de la instalación.....	105
Instalación de la unidad.....	106

Resolución de problemas 110

Problemas y soluciones.....	110
Mensajes de error	110

Apéndice 111

Soportes y archivos reproducibles.....	111
Especificaciones.....	112
Acerca de esta unidad	114

Antes de la utilización

Precauciones

▲ ADVERTENCIAS

■ Para evitar lesiones o incendios, tome las precauciones siguientes:

- Para evitar un cortocircuito, nunca coloque ni deje objetos metálicos (como monedas o herramientas metálicas) dentro de la unidad.
- No mire fijamente la pantalla de la unidad mientras está conduciendo durante un periodo prolongado de tiempo.
- Si tiene problemas durante la instalación, consulte con su distribuidor KENWOOD.

■ Precauciones para el uso de esta unidad

- Cuando compre accesorios opcionales, pregunte a su distribuidor KENWOOD si dichos accesorios son compatibles con su modelo y en su región.
- Puede seleccionar el idioma de visualización de los menús, las etiquetas de archivos de audio, etc. Consulte **Configuración de la interfaz del usuario (P.95)**.
- La función Radio Data System o Radio Broadcast Data System no funcionará en lugares donde no existan emisoras compatibles con este servicio.

■ Cómo proteger el monitor

- Para proteger el monitor de posibles daños, no lo utilice con un bolígrafo con punta de bola ni con ninguna herramienta similar de punta afilada.

■ Limpieza de la unidad

- Si la placa frontal de la unidad está manchada, límpiela con un paño suave y seco, como un paño de silicio. Si la placa frontal está muy manchada, límpiela con un paño humedecido con detergente neutro y, después, vuelva a limpiarla con un paño suave y seco.

NOTA

- Si aplica un limpiador en spray directamente sobre la unidad, puede dañar sus componentes mecánicos. Si limpia la placa frontal con un paño áspero o con líquido volátil, como disolvente o alcohol, puede rayar la superficie o borrar los caracteres impresos.

■ Cómo reiniciar su unidad

- Si la unidad o el equipo conectado no funcionan correctamente, reinicie la unidad.1 Pulse el botón <Reset>. La unidad vuelve a los ajustes de fábrica.

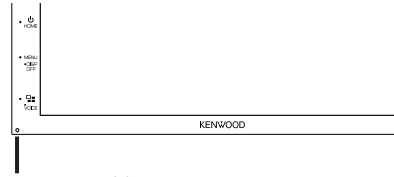

NOTA

- Desconecte el dispositivo USB antes de pulsar el botón <Reset>. Pulsar el botón <Reset> con el dispositivo USB conectado, puede dañar los datos almacenados en el dispositivo USB. Para más información sobre cómo desconectar el dispositivo USB, consulte Desconexión del dispositivo USB (P.74).
- Cuando se enciende la unidad después de reiniciar, aparece la pantalla Configuración inicial. Consulte Configuración inicial (P.62).

Cómo leer este manual

- Las pantallas y paneles que se incluyen en este manual son ejemplos utilizados para ofrecer explicaciones de las distintas operaciones. Por este motivo, pueden diferir de las pantallas o paneles reales, y algunos patrones de visualización también pueden ser diferentes.
- **Idioma para las indicaciones:** En este manual, se utilizan indicaciones en inglés para las explicaciones. Puede seleccionar el idioma para las indicaciones desde el menú **SETUP**. Consulte **Configuración de la interfaz del usuario (P.95)**.

Funciones básicas

Funciones de los botones del panel frontal

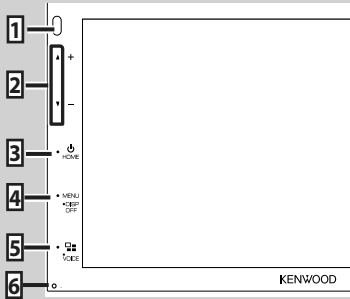

NOTA

- Los paneles que se incluyen en este manual son ejemplos utilizados para ofrecer explicaciones de las distintas operaciones. Por esta razón, pueden diferir de los paneles que se visualizan en realidad.

	Nombre • Función
1	Sensor remoto • Recibe la señal del mando a distancia.
2	▼, ▲ (Volumen) • Ajusta el volumen. Si continúa presionando ▲, el volumen aumentará hasta 15.
3	HOME • Muestra la pantalla de inicio (P.64). • Si se pulsa durante 1 segundo, se apaga la unidad. • Si la unidad está apagada, la enciende.
4	MENU • Muestra la pantalla de menú emergente. • Al pulsar durante 1 segundo se apaga la pantalla.
5	APP • Muestra la pantalla APP (CarPlay/ Android Auto). • Al pulsar durante 1 segundo, se muestra la pantalla Reconocimiento de voz (P.89).
6	Restablecer • Si la unidad o el equipo conectado no funcionan correctamente, la unidad restablece la configuración inicial al pulsar este botón.

Poner en marcha la unidad

El método de encendido es diferente dependiendo del modelo.

1 Pulse el botón HOME.

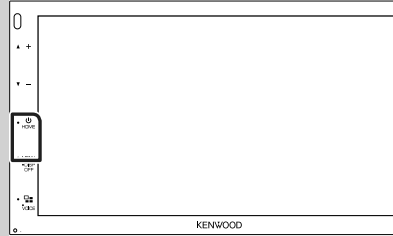

- La unidad se pone en marcha.

● Para apagar la unidad:

1 Pulse el botón HOME durante 1 segundo.

NOTA

- La primera vez que se pone en marcha la unidad después de la instalación, debe realizarse la configuración inicial (P.62).

Ajustes iniciales

Configuración inicial

Realice esta configuración si es la primera vez que utiliza esta unidad.

1 Ajuste cada elemento del modo siguiente.



■ Language

Seleccione el idioma utilizado para la pantalla de control y los elementos de configuración. El idioma predeterminado es "British English (en)".

- 1 Toque **Language**.
- 2 Toque **Language Select**.
- 3 Seleccione el idioma deseado.
- 4 Toque

Para más información sobre el manejo, consulte **Configuración de la interfaz del usuario (P.95)**.

■ Clock

Ajusta el reloj.

Para más información sobre el manejo, consulte **Ajustes del calendario/reloj (P.63)**.

■ Display

Ajustar la imagen en la pantalla.

- 1 Toque **Display**.
- 2 Toque **Background**.
- 3 Seleccione la imagen.
- 4 Toque

Para más información sobre el manejo, consulte **Configuración del visualizador (P.96)**.

■ Camera

Ajusta los parámetros de la cámara.

- 1 Toque **Camera**.
- 2 Ajuste cada uno de los elementos y toque

Para más información sobre el manejo, consulte **Configuración de la cámara (P.92)**.

■ DEMO

Configure el modo de demostración. La opción predeterminada es "ON".

- 1 Toque **DEMO** y ajuste en ACTIVADO o DESACTIVADO.

2 Toque Finish .

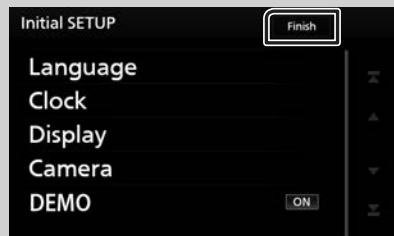

NOTA

- Estas opciones pueden ajustarse desde el menú SETUP. Consulte **Configurar (P.94)**.

Ajustes del calendario/reloj

1 Pulse el botón **MENU**.

➤ Aparece el menú emergente.

2 Toque **SETUP**.



➤ Aparece la pantalla SETUP Menu.

3 Toque **User Interface**.



➤ Aparecerá la pantalla User Interface.

4 Toque **Clock Adjust**.



5 Ajuste la fecha y, a continuación, ajuste la hora.



6 Toque **Set**.

NOTA

- Desactive **RDS CT** antes de ajustar el reloj. Consulte **Configuración de radio (P.79)**.

Ajuste del volumen

Para ajustar el volumen (0 a 40),

Pulse ▲ para subirlo y pulse ▼ para bajarlo.

Si mantiene pulsado ▲ el volumen aumenta de forma continua hasta el nivel 15.

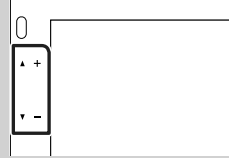

Operaciones de la pantalla táctil

Para realizar operaciones en la pantalla, deberá tocar, tocar y mantener pulsado, hojear o deslizar un dedo para seleccionar un elemento, visualizar la pantalla del menú de configuración o cambiar de página, etc.

● **Tocar**

Toque suavemente la pantalla para seleccionar un elemento.

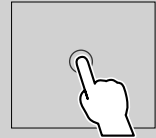

● **Tocar y mantener pulsado**

Toque la pantalla y continúe pulsando hasta que se cambie la visualización o se muestre un mensaje.

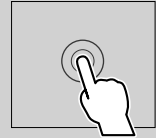

● **Hojear**

Deslice su dedo rápidamente hacia la izquierda o hacia la derecha de la pantalla para cambiar de página.

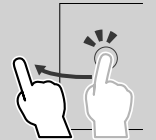

Puede desplazarse arriba/abajo por la pantalla de la lista arrastrándola con el dedo.

● **Deslizar**

Deslice el dedo hacia arriba o hacia abajo en la pantalla para desplazarse por la misma.

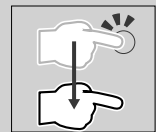

Descripciones de la pantalla INICIO

La mayoría de las funciones pueden ejecutarse desde la pantalla HOME (inicio).



- 1** • Muestra la pantalla de control de la fuente actual.
- 2** • Widget
 - Puede cambiar el widget tocando / o desplazándose hacia la izquierda o hacia la derecha en el área del widget.
 - Toque el widget para visualizar la pantalla detallada.
- 3** • Información de la fuente actual
- 4** • Muestra la pantalla de selección de fuente. **(P.65)**
- 5** • Iconos de acceso directo a la fuente de reproducción **(P.65)**
- 6** • Muestra la pantalla Manos libres. **(P.88)**
 - Al conectar como Apple CarPlay o Android Auto, funciona como un teléfono proporcionado en Apple CarPlay o Android Auto.

Descripciones de la pantalla de selección de fuente

Todas las fuentes y opciones de reproducción se pueden visualizar en la pantalla de selección de fuente.



- 1** • Cambia la fuente de reproducción. Para más información sobre las fuentes de reproducción, consulte **P.65**.
- 2** • Cambia la página. (Toque /). También puede cambiar de página hojeando hacia la izquierda o derecha en la pantalla.
- 3** • Regresa a la pantalla anterior.
- 4** • Indicación de página
- 5** • Visualiza la pantalla del menú CONFIGURACIÓN. **(P.94)**

Visualice INICIO

- 1** Pulse el botón **HOME**.

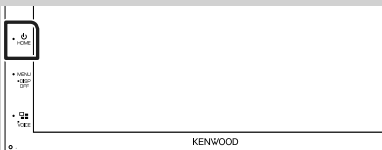

- Aparece la pantalla HOME (inicio).

Selección de la fuente de reproducción

1 Toque  en la pantalla INICIO.

Desde la pantalla puede seleccionar las siguientes fuentes y funciones.

 Android Auto	• Cambia a la pantalla de Android Auto *1/ Apple CarPlay *2/Mirroring *3 desde el dispositivo iPhone/Android conectado. (P.69)
 Apple CarPlay	
 Mirroring	
 Radio	• Cambia a la emisión de radio. (P.77)
 DAB	• Cambia a la emisión DAB. (P.80)
 Bluetooth	• Reproduce un reproductor de audio Bluetooth. (P.84)
 iPod	• Reproduce un iPod/iPhone. (P.72)
 USB	• Reproduce archivos en un dispositivo USB. (P.74)
 AV-IN	• Cambia a un componente externo conectado al terminal de entrada AV-IN. (P.93)
 Audio	• Muestra la pantalla Audio. (P.98)
 STANDBY	• Pone la unidad en espera. (P.66)

*1 Para seleccionar la fuente Android Auto, es necesario conectar un dispositivo Android compatible con Android Auto y establecer **Mode** en **Android Auto**. **(P.71)**

*2 Cuando se ha conectado un iPhone compatible con CarPlay, **Apple CarPlay** es visualizado.

*3 Para seleccionar la fuente Mirroring, es necesario conectar el dispositivo Android con la aplicación "Mirroring OA for KENWOOD" instalada y establecer **Mode** en **Mirroring for Android™**. **(P.71)**

Para seleccionar la fuente de reproducción en la pantalla INICIO





Los 3 elementos que se visualizan en la pantalla de selección de fuente como iconos grandes se muestran en la pantalla INICIO.

Puede cambiar los elementos que se visualizan en esta área personalizando la pantalla de selección de fuente. **(P.66)**

Para seleccionar la fuente de reproducción en la pantalla de control de fuentes



Visualice los botones de selección de fuente tocando  /  o moviendo el dedo hacia la izquierda o hacia la derecha en la pantalla de control de fuentes y, a continuación, seleccione una fuente de reproducción.

Poner la unidad en espera

1 Toque  en la pantalla INICIO.

2 Toque **STANDBY**.

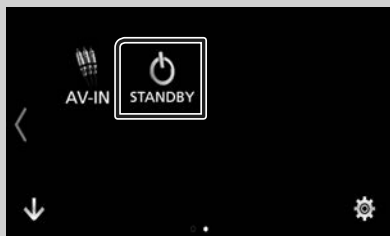

Personalizar los botones de acceso directo de la pantalla INICIO

Puede colocar los iconos de fuentes en la posición que desee.

1 Toque  en la pantalla INICIO.

2 Mantenga pulsado el icono que desee mover para entrar en el modo de personalización.

3 Arrástrelo hasta la posición deseada.



Descripciones de la pantalla de control de fuente

Existen funciones que pueden ejecutarse desde la mayoría de las pantallas.

Indicadores

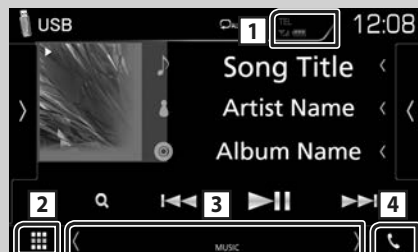

Botones de acceso directo



1 TEL 📶 🔋

Información del dispositivo Bluetooth conectado.

2  **Icono de todas las fuentes**

Muestra todas las fuentes.

3 **Pantalla secundaria**

- : La pantalla secundaria cambia cada vez que la toca. También puede cambiar la pantalla secundaria moviendo el dedo hacia la izquierda o hacia la derecha en la pantalla.
- Indicadores: Muestra el estado de la fuente actual, etc.
 - **ATT**: El atenuador está activo.
 - **LOUD**: La función de control de volumen está activada.
- Botones de acceso directo: La fuente cambia a una de las establecidas como acceso directo. Para el establecimiento de los accesos directos, consulte **Personalizar los botones de acceso directo de la pantalla INICIO (P.66)**.

4 

Toque para visualizar la pantalla Manos libres. **(P.88)**

Al conectar como Apple CarPlay o Android Auto, funciona como un teléfono proporcionado en Apple CarPlay o Android Auto.

Menú emergente

1 Pulse el botón **MENU**.

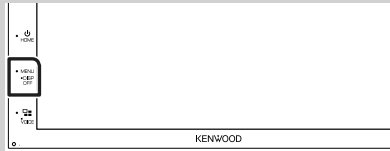







➤ Aparece el menú emergente.

2 Toque para visualizar el menú emergente.



El contenido del menú es el siguiente.

	• Muestra la pantalla de ajuste de pantalla. (P.94)
	• Desactiva la visualización. (P.68)
	• Muestra la vista de la cámara. (P.68)
	• Visualiza la pantalla del menú CONFIGURACIÓN. (P.94)
	• Muestra la pantalla Menú de Control de Audio. (P.98)
	• Muestra la pantalla de control de la fuente actual. La forma del icono varía en función de la fuente.
1	• Cierre el menú emergente.
2 3	• Consulte Descripciones de la pantalla INICIO (P.64) .

Apagar la pantalla

- 1 Seleccione **Display OFF** en el menú emergente.



- Para encender la pantalla

- 1 Toque la pantalla.

Pantalla de lista

Existen teclas de funciones comunes en las pantallas de listas de la mayoría de las fuentes.



Visualiza la ventana de selección del tipo de lista.



Muestra la lista de archivos de música/películas.



Desplaza el texto visualizado.



Aquí se muestran teclas con varias funciones.

- **Play** : Reproduce todas las pistas de la carpeta que contiene la pista actual.
- **Up** / **Top** : Se desplaza a la jerarquía superior.



Podrá cambiar la página para visualizar más elementos pulsando .

- : Muestra la página superior o inferior.



Regresa a la pantalla anterior.

NOTA

- No se muestran los botones que no pueden ser activados desde la pantalla de lista.

APPS-Android Auto™/Apple CarPlay

Operación de Apple CarPlay

CarPlay es un modo inteligente y seguro de usar su iPhone en el coche. CarPlay realiza lo que usted desee hacer con el iPhone mientras conduce y lo visualiza en la pantalla del producto. Podrá obtener direcciones, realizar llamadas, enviar y recibir mensajes y escuchar la música de su iPhone mientras conduce. También podrá usar el control por voz de Siri para facilitar el uso del iPhone.

Para más información sobre CarPlay, visite <https://ssl.apple.com/ios/carplay/>.

Dispositivos iPhone compatibles

Puede usar CarPlay con los siguientes modelos de iPhone.

- iPhone 7 Plus
- iPhone 7
- iPhone SE
- iPhone 6s Plus
- iPhone 6s
- iPhone 6 Plus
- iPhone 6
- iPhone 5s
- iPhone 5c
- iPhone 5

Preparativos

1 Conecte el iPhone usando KCA-iP103 mediante el terminal USB. (P.108)

Al conectar un iPhone compatible con CarPlay al terminal del USB, se desconectará el teléfono inteligente Bluetooth actualmente conectado.

2 Desbloquee su iPhone.

Botones de operación y aplicaciones disponibles en la pantalla de inicio de CarPlay

Podrá usar las aplicaciones del iPhone conectado.

Los elementos visualizados y el idioma utilizado en la pantalla varían en función de los dispositivos conectados.

Para acceder al modo CarPlay, toque el icono **Apple CarPlay** en la pantalla de selección de fuente. (P.65)

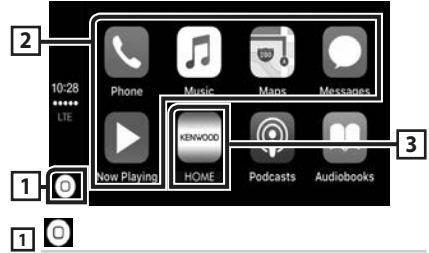

- Visualiza la pantalla de inicio de CarPlay.
- Toque y mantenga para activar Siri.

2 Botones de la aplicación

Inicia la aplicación.

3 HOME

Salde de la pantalla CarPlay y muestra la pantalla Inicio.

Para salir de la pantalla CarPlay

1 Pulse el botón HOME.

Use Siri

Podrá activar Siri.

1 Pulse el botón durante 1 segundo.



2 Hable a Siri.

Para desactivar

1 Pulse el botón .

Cambie a la pantalla Apple CarPlay mientras escucha otra fuente

1 Pulse el botón .



NOTA

- Si el sonido se emite usando Apple CarPlay, cuando se muestra la pantalla de Apple CarPlay, la fuente cambia a Apple CarPlay.

Operación de Android Auto™

Android Auto le permite usar las opciones de su dispositivo Android de forma cómoda para la conducción. Podrá acceder fácilmente a la guía de ruta, realizar llamadas, escuchar música y acceder a funciones útiles del dispositivo Android mientras conduce.

Para más información sobre Android Auto, visite <https://www.android.com/auto/> y <https://support.google.com/androidauto>.

Dispositivos Android compatibles

Podrá usar Android Auto con dispositivos Android con la versión 5.0 (Lollipop) o posterior.

NOTA

- Android Auto podría no estar disponible en todos los dispositivos y no está disponible en todos los países o regiones.

Preparativos

1 Conecte un dispositivo Android mediante el terminal USB. (P.108)

Para usar la función de manos libres, conecte el dispositivo Android mediante Bluetooth.

Al conectar un dispositivo Android compatible con Android Auto al terminal USB, el dispositivo se conectará automáticamente mediante Bluetooth y el teléfono inteligente Bluetooth actualmente conectado se desconectará.

2 Desbloquee su dispositivo Android.

NOTA

- Para usar Android Auto, es necesario establecer "Mode" en "Android Auto". (P.71)

Botones de operación y aplicaciones disponibles en la pantalla Android Auto

Podrá realizar las operaciones de las aplicaciones del dispositivo Android conectado.

Los elementos visualizados en la pantalla varían en función de los dispositivos Android conectados.

Para acceder al modo Android Auto, toque el icono **Android Auto** en la pantalla de selección de fuente. (P.65)

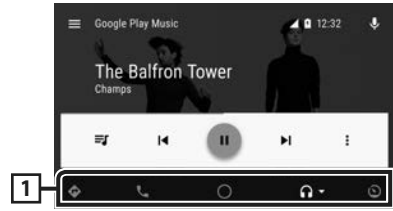

1 Botones de la aplicación/información

Comienza la aplicación o visualiza información.

Para salir de la pantalla Android Auto

1 Pulse el botón HOME.

Uso del control por voz

1 Pulse el botón  durante 1 segundo.



Para cancelar

1 Pulse el botón .

Cambio a la pantalla Android Auto mientras escucha otra fuente

1 Pulse el botón .



NOTA

- Si el sonido se emite usando Android Auto, cuando se muestra la pantalla de Android Auto, la fuente cambia a Android Auto.

Mirroring

Puede visualizar y controlar la aplicación en la unidad mientras su teléfono inteligente está conectado al terminal USB.

Preparativos

1 Descargue la aplicación Mirroring desde Google Play.

Instale la versión más reciente de la aplicación de la función de duplicación "Mirroring OA for KENWOOD" en su Android.

2 Empareje su teléfono inteligente con la unidad a través de Bluetooth.

Consulte **Registro desde el dispositivo Bluetooth (P.85)** y **Conexión del dispositivo Bluetooth (P.86)**.

Seleccione el Modo Dispositivo

- 1 Pulse el botón [MENU].
 - Aparece el menú emergente.
- 2 Toque [SETUP].
 - Aparece la pantalla CONFIGURACIÓN.
- 3 Toque [Device].

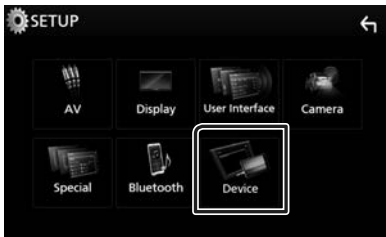

- 4 Toque [Mode].
- 5 Toque [Mirroring for Android™].

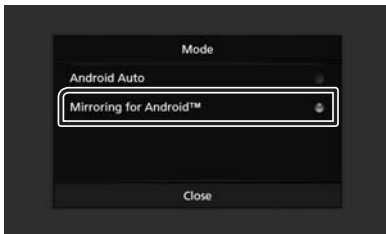

Teléfonos inteligentes Android compatibles

- Versión de Android 7.0 o posterior
- Compatibilidad del Bluetooth

NOTA

- Esta unidad podría no funcionar con algunos teléfonos inteligentes Android.

Conexión de un dispositivo Android

- 1 Conecte un dispositivo Android mediante el terminal USB.
- 2 Inicie la aplicación Mirroring en su teléfono inteligente Android.
 - Toque "OK" para iniciar la aplicación Mirroring.
 - Toque "Start now" para comenzar a capturar su pantalla Android.
- 3 Comience a disfrutar de Mirroring.

Funcionamiento de Mirroring OA

- 1 Opere su teléfono inteligente para activar la aplicación Mirroring y, a continuación, conéctelo a esta unidad.
- 2 Pulse el botón [HOME].
- 3 Toque [].
- 4 Toque **Mirroring**.
 - Puede visualizar la misma pantalla del dispositivo Android en el monitor de la unidad.

iPod/iPhone

Preparativos

iPod/iPhone que pueden conectarse

Los siguientes modelos pueden conectarse a esta unidad.

Fabricados para

- iPhone 7 Plus
- iPhone 7
- iPhone SE
- iPhone 6s Plus
- iPhone 6s
- iPhone 6 Plus
- iPhone 6
- iPhone 5s
- iPhone 5c
- iPhone 5
- iPod touch (6.ª generación)
- iPod touch (5.ª generación)

NOTA

- Al conectar su iPod/iPhone a esta unidad con un cable de conexión para iPod opcional KCA-iP103, puede suministrar alimentación a su iPod/iPhone y cargarlo mientras escucha música. No obstante, la alimentación de esta unidad debe estar activada.
- Si empieza la reproducción después de conectar el iPod, se reproducirá primero la música reproducida por el iPod.

Conecte el iPod/iPhone

Preparativos

- Conecte un iPod/iPhone con el KCA-iP103 (accesorio opcional) mientras CarPlay no esté conectado.
- Con un iPhone compatible con CarPlay, desactive CarPlay usando el iPhone en la configuración de funciones antes de conectar el iPhone. Para obtener más detalles acerca del método de configuración, póngase en contacto con el fabricante del terminal.
- Solamente puede conectarse un iPod/iPhone.

1 Conecte el iPod/iPhone usando KCA-iP103. (P.108)

2 Pulse el botón **HOME**.

3 Toque .

4 Toque **iPod**. (P.65)

● **Para desconectar el iPod/iPhone conectado con el cable:**

1 Desconecte el iPod/iPhone.

Funcionamiento básico de iPod/iPhone







Pantalla de control



Abra el cajón



1  / 

- : Repite la pista/álbum actual. Cada vez que se toca el botón, el modo de repetición cambia en la siguiente secuencia: Repetición de canción () , repetición de todas las canciones ()
- : Reproduce aleatoriamente todas las pistas del álbum actual. Cada vez que se toca la tecla, el modo aleatorio cambia en la siguiente secuencia: Aleatorio canción () , aleatorio desactivado ()

2 Información de pista

- Muestra la información del archivo actual.
- Toque para visualizar la pantalla de lista de categorías. Consulte **Búsqueda por categorías (P.73)**.

3 Teclas de operación

- **Q** : Busca una pista/un archivo. Para obtener más detalles sobre la función de búsqueda, consulte **Operaciones de búsqueda (P.73)**.
- **◀◀ ▶▶** : Busca la pista o archivo anterior/siguiente. Mantenga pulsado para avanzar o retroceder rápidamente.
- **▶||** : Inicia la reproducción o hace una pausa.
- **🔊** : toque para atenuar/restablecer el sonido.

4 Lista de contenido

Toque el lado derecho de la pantalla para visualizar la lista de contenidos. Toque de nuevo para cerrar la lista.

Muestra la lista de reproducción. Cuando toque el nombre de un archivo/pista en la lista, la reproducción se inicia.

5 Elementos del indicador

- **MUSIC**: Identifica el archivo de música.

6 Carátula/Indicador del modo de reproducción/Tiempo de reproducción

Se muestra la cubierta de la emisora que se está escuchando en ese momento.

- **▶, ▶▶**, etc.: Indicador del modo de reproducción actual
Significado de los distintos iconos:
▶ (reproducción), ▶▶ (avance rápido), ◀◀ (retroceso rápido), || (pausa).

Operaciones de búsqueda

Puede buscar archivos de música realizando las siguientes operaciones.

1 Toque **Q**.

2 Toque **▼**.



3 Seleccione el tipo de lista.



NOTA

- Para el manejo de la pantalla de lista, consulte **Pantalla de lista (P.68)**.

Búsqueda por categorías

Puede buscar un archivo seleccionando una categoría.

1 Toque **Category List**.

2 Toque la categoría deseada.

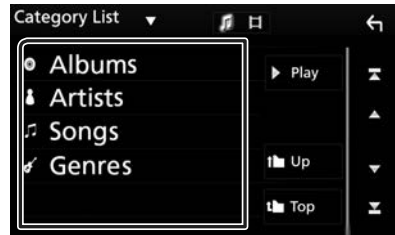

- Aparece la lista correspondiente a su selección.

3 Toque para seleccionar el elemento que desee de la lista. Repita este paso hasta encontrar el archivo que busca.

Búsqueda de enlaces

Puede buscar un archivo del mismo intérprete/álbum/género/compositor que la pista actual.

1 Toque **Link Search**.

2 Toque el tipo de etiqueta deseado. Puede seleccionar por intérprete, álbum, género y compositor.



- Aparece la lista correspondiente a su selección.

3 Toque para seleccionar el elemento en la lista de contenidos.

USB

Conexión de un dispositivo USB

- 1 Conecte el dispositivo USB con el cable USB. (P.107)

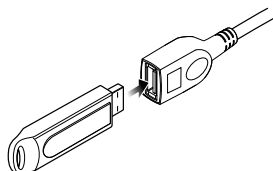

- 2 Pulse el botón HOME.

- 3 Toque .

- 4 Toque USB. (P.65)

Desconecte el dispositivo USB

- 1 Pulse el botón HOME.

- 2 Toque una fuente distinta de USB.

- 3 Desconecte el dispositivo USB.

Dispositivos USB que pueden utilizarse

En esta unidad puede utilizar un dispositivo USB de tipo de almacenamiento masivo.

La palabra "USB device" que aparece en este manual se refiere a un dispositivo de memoria flash.

● Sobre el sistema de archivos

El sistema de archivos debe ser uno de los siguientes:

- FAT16
- FAT32
- NTFS

NOTA

- Instale el dispositivo USB en un lugar que no perjudique a una conducción segura.
- No puede conectar un dispositivo USB mediante un núcleo USB o un lector de tarjetas múltiple.
- Haga copias de seguridad de los archivos de audio utilizados con esta unidad. Los archivos de audio podrían borrarse según las condiciones de funcionamiento del dispositivo USB. No compensaremos en forma alguno los daños producidos por cualquier dato borrado.

Manejo básico del USB





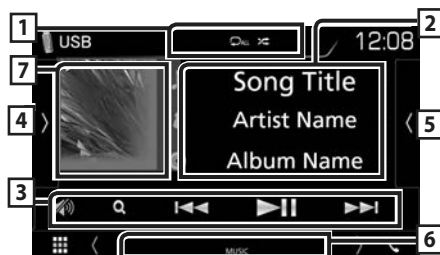

La mayoría de las funciones pueden controlarse desde la pantalla de control de fuentes y de reproducción.

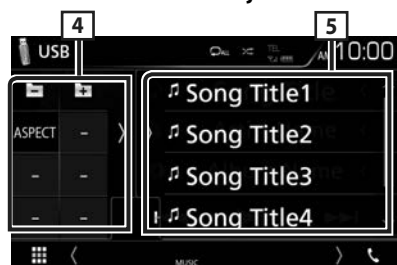
Pantalla de control



Abra el cajón



- : Repite la pista/carpeta actual. Cada vez que se toca el botón, el modo de repetición cambia en la siguiente secuencia: Repetición de archivo () , repetición de carpeta () , repetir todo ()
- : Reproduce aleatoriamente todas las pistas de la carpeta actual. Cada vez que se toca la tecla, el modo aleatorio cambia en la siguiente secuencia: Aleatorio archivo () , aleatorio desactivado ()

2 Información de pista

Muestra la información del archivo actual. Solamente se visualizan un nombre de archivo y un nombre de carpeta si no hay información de etiqueta.

3 Teclas de operación

- **Q** : Busca una pista/un archivo. Para obtener más detalles sobre la función de búsqueda, consulte **Operaciones de búsqueda (P.76)**.
- **◀◀ ▶▶** : Busca la pista o archivo anterior/siguiente.
Mantenga pulsado para avanzar o retroceder rápidamente.
- **▶ ||** : Inicia la reproducción o hace una pausa.
- **🔊** : toque para atenuar/restablecer el sonido.

4 Panel de funciones

Toque el lado izquierdo de la pantalla para mostrar el panel de funciones. Toque de nuevo para cerrar el panel.

- **[-] [+]** : Busca la carpeta anterior/siguiente.
- **Aspect**: Selecciona el modo de pantalla.
Full: Cambia la relación de aspecto del vídeo y se visualiza completamente en la pantalla.
Normal: Visualización con una relación de 4:3.
Auto: Visualiza el vídeo completamente en vertical u horizontal sin cambiar la relación.

5 Lista de contenido

Toque el lado derecho de la pantalla para visualizar la lista de contenidos. Toque de nuevo para cerrar la lista.

Muestra la lista de reproducción. Cuando toque el nombre de un archivo/pista en la lista, la reproducción se inicia.

6 Elementos del indicador

- **VIDEO**: Identifica el archivo de vídeo.
- **MUSIC**: Identifica el archivo de música.

7 Carátula/Indicador del modo de reproducción/Tiempo de reproducción

Se muestra la cubierta de la emisora que se está escuchando en ese momento.

- **▶, ▶▶**, etc.: Indicador del modo de reproducción actual
Significado de los distintos iconos:
▶ (reproducción), ▶▶ (avance rápido), ◀◀ (retroceso rápido), || (pausa).



8 Zona de búsqueda de archivos (solo archivos de vídeo)

Toque para buscar el archivo siguiente/anterior.

9 Zona de visualización de teclas (solo archivos de vídeo)

Toque para visualizar la pantalla de control.

Operaciones de búsqueda

Puede buscar archivos de música o vídeo realizando las siguientes operaciones.

1 Toque **Q**.

2 Toque **▼**.



3 Seleccione el tipo de lista.





NOTA

- Para el manejo de la pantalla de lista, consulte **Pantalla de lista (P.68)**.

Búsqueda por categorías

Puede buscar un archivo seleccionando una categoría.

1 Toque **Category List**.

2 Seleccione si desea realizar la búsqueda por archivo de audio  o por archivo de vídeo .

3 Toque la categoría deseada.

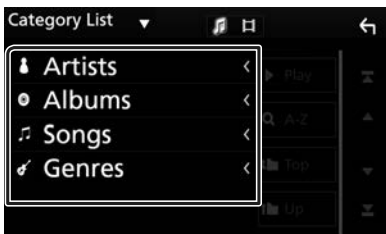

- Aparece la lista correspondiente a su selección.

4 Toque para seleccionar el elemento que desee de la lista. Repita este paso hasta encontrar el archivo que busca.

Búsqueda de enlaces

Puede buscar un archivo del mismo intérprete/ álbum/género que la pista actual.

1 Toque **Link Search**.

2 Toque el tipo de etiqueta deseado. Puede seleccionar por intérprete, álbum y género.

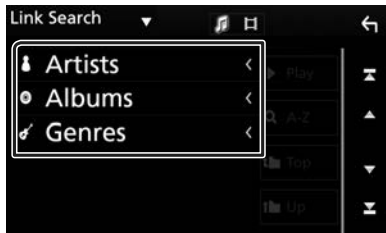

- Aparece la lista correspondiente a su selección.

3 Toque para seleccionar el elemento en la lista de contenidos.

Búsqueda de carpetas

Puede buscar un archivo en función de la jerarquía.

1 Toque **Folder List**.



2 Toque la carpeta deseada.



Al tocar una carpeta, se muestran sus contenidos.

3 Toque para seleccionar el elemento que desee de la lista. Repita este paso hasta encontrar el archivo que busca.

Radio

Manejo básico de radio

La mayoría de las funciones pueden controlarse desde la pantalla de control de fuentes.

Para acceder a la fuente Radio, toque el icono **Radio** en la pantalla de selección de fuente. (P.65)

Pantalla de control



Abra el cajón

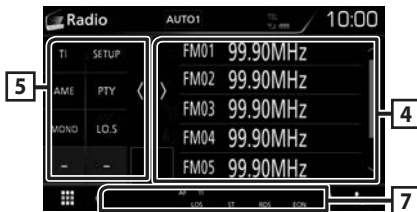

1 Pantalla de información

Muestra información sobre la emisora actual:
Frecuencia

Tochar le permite alternar entre el contenido A y el contenido B.

Contenido A: Nombre de PS, radio texto, género
PTY

Contenido B: Radio Texto plus, artista del título

Presintonía#: Número de presintonía

2 Modo de búsqueda

El modo de búsqueda cambia en el orden siguiente: **AUTO1**, **AUTO2**, **MANUAL**.

- **AUTO1**: Sintoniza automáticamente una emisora con buena recepción.
- **AUTO2**: Sintoniza las emisoras de la memoria una después de la otra.
- **MANUAL**: Cambia a la frecuencia siguiente manualmente.

3 Teclas de operación

- : Sintoniza una emisora. El método de cambio de frecuencia puede modificarse (consulte 2 en la tabla).
- : toque para atenuar/restablecer el sonido.

4 Preset list

- Toque el lado derecho de la pantalla para visualizar la lista de presintonías. Toque de nuevo para cerrar la lista.
- Restaura la emisora memorizada.
- Si se toca durante 2 segundos, almacena en la memoria la emisora de recepción actual.

5 Panel de funciones

Toque el lado izquierdo de la pantalla para mostrar el panel de funciones. Toque de nuevo para cerrar el panel.

- **TI** (solo FM): Activa el modo de información del tráfico. Para obtener más información, consulte **Información del tráfico (P.79)**.
- **SETUP**: Muestra la pantalla CONFIGURACIÓN SINTONIZADOR. Para obtener más información consulte **Configuración de radio (P.79)**.
- **AME**: Preajusta emisoras automáticamente. Para obtener más detalles, consulte **Memoria automática (P.78)**.
- **PTY** (solo FM): Busca una emisora estableciendo el tipo de programa. Para obtener más detalles, consulte **Buscar por tipo de programa (P.78)**.
- **MONO** (FM solamente): Selecciona la recepción monoaural.
- **LO.S** (FM solamente): Activa o desactiva la función de búsqueda local.

6 FM AM

Cambia la banda.

7 Elementos del indicador

- **ST**: Se está recibiendo una difusión en estéreo.
- **MONO**: La función de forzar monoaural está activa.
- **AF**: La función de búsqueda AF está activa.
- **LOS**: La función de búsqueda local está activa.

Radio

- **RDS:** Indica el estado de la emisora Radio Data System cuando la función AF está activada (ON).

Blanco: Se está recibiendo el Radio Data System.

Naranja: No se está recibiendo el Radio Data System.

- **TI:** Indica el estado de recepción de información de tráfico.

Blanco: Se recibe TP.

Naranja: No se recibe TP.

Manejo de la memoria

Memoria automática

Puede almacenar automáticamente en memoria las emisoras con buena recepción.

- 1 Toque la tecla de la banda deseada.

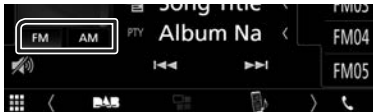

- 2 Toque > en el lado izquierdo de la pantalla.
Toque **AME**.

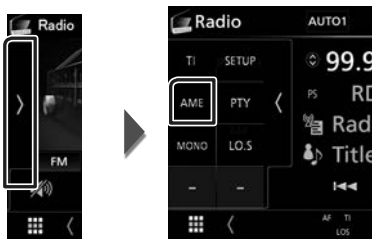

- Se inicia la memoria automática.

Memoria manual

La emisora que se está recibiendo actualmente puede almacenarse en la memoria.

- 1 Seleccione una emisora que desee almacenar en la memoria.
- 2 Toque durante 2 segundos, hasta oír un pitido, **FM#** (#:1-24) o **AM#** (#:1-12) donde desee almacenar la emisora.

Operaciones de selección

Seleccionar presintonía

Puede ver una lista de emisoras memorizadas y seleccionar la que desee.

- 1 Toque > en el lado derecho de la pantalla.

Seleccione una emisora de la lista.



Buscar por tipo de programa (FM solamente)

Mientras escucha la radio FM, puede sintonizar una emisora con un determinado tipo de programa.

- 1 Toque > en el lado izquierdo de la pantalla.

Toque **PTY**.



- Aparece la pantalla PTY Search.

- 2 Seleccione un tipo de programa de la lista.

- 3 Toque **Search**.

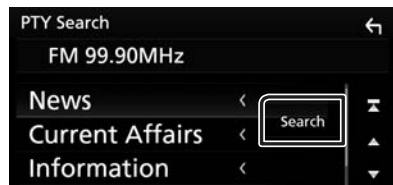

Puede buscar una emisora del tipo de programa seleccionado.

Información del tráfico (FM solamente)

Puede escuchar y ver la información de tráfico automáticamente cuando empieza el boletín de tráfico. Sin embargo, esta función requiere un Radio Broadcast Data System que incluya la información TI.

- 1 Toque  en el lado izquierdo de la pantalla.
Toque **TI**.

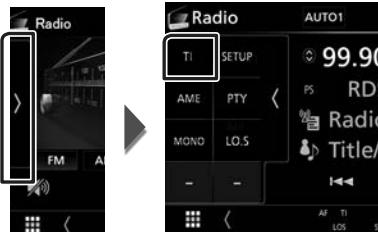

- Se activa el modo de información del tráfico.

Cuando dé comienzo el boletín de tráfico

La pantalla de información del tráfico aparece automáticamente.

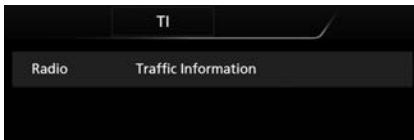

Configuración de radio

Puede ajustar los parámetros relacionados con el sintonizador.

- 1 Toque  en el lado izquierdo de la pantalla.
Toque **SETUP**.

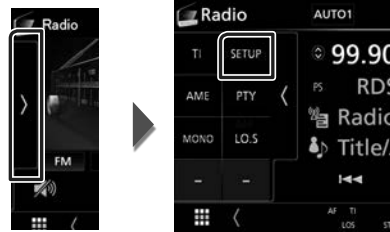

- Se muestra la pantalla CONFIGURACIÓN de radio.

- 2 Ajuste cada elemento del modo siguiente.

■ AF

Si la recepción de una emisora es deficiente, se cambia automáticamente a la emisora que esté emitiendo el mismo programa a través de la misma red de Radio Data System. La opción predeterminada es "ON".

■ RDS CT

Sincronización mediante el Sistema de datos de radio de los datos horarios de la emisora y el reloj de esta unidad.

"ON" (ACTIVADO) (Predeterminado), "OFF" (DESACTIVADO)

DAB (DMX7018DABS)

Funcionamiento básico de DAB

La mayoría de las funciones pueden controlarse desde la pantalla de control de fuentes.

Para acceder a la fuente DAB, toque el icono

DAB en la pantalla de selección de fuente.

(P.65)

Pantalla de control



Abra el cajón

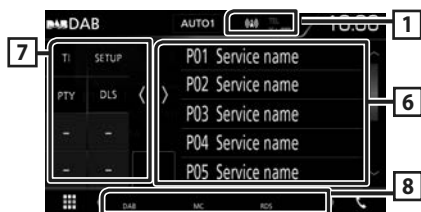

1 Visualización de indicador

Muestra la intensidad de la señal recibida.

2 Pantalla de información

Muestra información sobre la emisora actual:
Nombre del servicio

Tochar  le permite alternar entre el contenido A, el contenido B y el contenido C.

Contenido A: Nombre de conjunto, género PTY

Contenido B: Título de canción, nombre de artista, DLS

Contenido C: Reproduciendo actualmente, siguiente programa, calidad de audio

3 Modo de búsqueda

El modo de búsqueda cambia en el orden siguiente: **AUTO1**, **AUTO2**, **MANUAL**.

- **AUTO1** : Sintoniza automáticamente un conjunto con buena recepción.
- **AUTO2** : Sintoniza conjuntos de la memoria una después de la otra.
- **MANUAL** : Cambia al conjunto siguiente manualmente.

4 Zona de carátulas



Se muestran los datos de imagen del contenido actual si están disponibles.

Toque para alternar entre las pantallas Control e Información.

P#: Número de presintonía

CH#: Visualización de canal

5 Teclas de operación

-  : Muestra la pantalla Lista de servicios. Para más detalles sobre las funciones de búsqueda, consulte **Búsqueda de servicio (P.82)**.
-  : Sintoniza un conjunto, un servicio y un componente. El cambio del modo de búsqueda puede modificarse. (consulte 3 en la tabla).
-  : toque para atenuar/restablecer el sonido.

6 Preset list

- Toque el lado derecho de la pantalla para visualizar la lista de presintonías. Toque de nuevo para cerrar la lista.
- Restaura el servicio memorizado.
- Si se toca durante 2 segundos, almacena en la memoria el servicio que se recibe actualmente.

7 Panel de funciones

Toque el lado izquierdo de la pantalla para mostrar el panel de funciones. Toque de nuevo para cerrar el panel.

- **TI** : Activa el modo de información del tráfico. Para obtener más información, consulte **Información del tráfico (P.82)**.
- **SETUP** : Muestra la pantalla CONFIGURACIÓN de DAB. Para obtener más información consulte **Configuración de DAB (P.83)**.

- **PTY** (solamente modo en directo): Busca una emisora estableciendo el tipo de programa. Para obtener más detalles, consulte **Buscar por tipo de programa (P.81)**.
- **DLS**: Visualizar la pantalla Dynamic Label Segment (segmento de etiqueta dinámica).

8 Elementos del indicador

- **DAB**: Se recibe radio digital.
- **RDS**: Se está recibiendo el Radio Data System.
- **MC**: Se muestra el servicio recibido.
Blanco: Se recibe la pieza principal.
Naranja: Se recibe la pieza secundaria.

Cómo guardar servicios en la memoria de presintonías

El servicio que se está recibiendo actualmente puede almacenarse en la memoria.

1 Seleccione un servicio que desee almacenar en la memoria.

2 Toque **<** en el lado derecho de la pantalla.



3 Toque durante 2 segundos, hasta oír un pitido, **P#** (#:1-10) donde desee almacenar la emisora.

Operaciones de selección

Buscar por tipo de programa

Mientras escucha la radio digital, puede sintonizar una emisora con un determinado tipo de programa.

1 Toque **>** en el lado izquierdo de la pantalla.
Toque **PTY**.

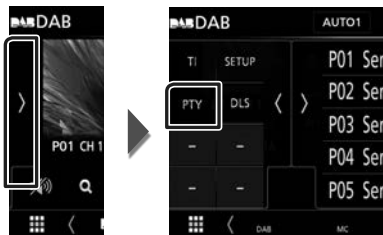

► Aparece la pantalla PTY Search.

2 Seleccione un tipo de programa de la lista.

3 Toque **Search**.

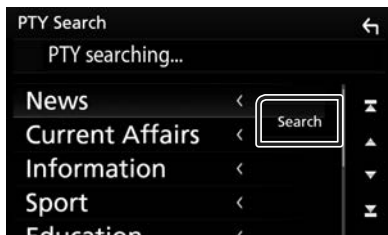

Puede buscar una emisora del tipo de programa seleccionado

■ Búsqueda de servicio

Puede seleccionar un servicio desde una lista de todos los servicios recibidos.

1 Toque **Q**.



2 Seleccione el contenido deseado de la lista.

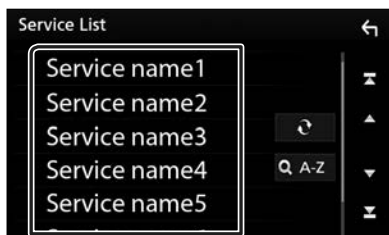

Toque y mantenga para encontrar la lista de servicio más reciente.



Muestra la pantalla del teclado.

Salta a la letra introducida (búsqueda alfabética).

Información del tráfico

Puede escuchar y ver la información de tráfico automáticamente cuando empieza el boletín de tráfico. Sin embargo, esta función requiere un radio digital que incluya la información TI.

1 Toque **TI** en el lado izquierdo de la pantalla. Toque **TI**.

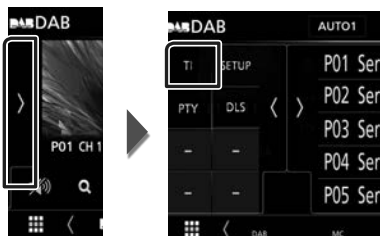

➤ Se activa el modo de información del tráfico.

■ Cuando dé comienzo el boletín de tráfico

La pantalla de información del tráfico aparece automáticamente.

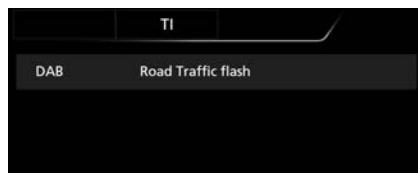

Configuración de DAB

Puede ajustar los parámetros relacionados con la radio digital.

- 1 Toque **>** en el lado izquierdo de la pantalla.
Toque **SETUP**.

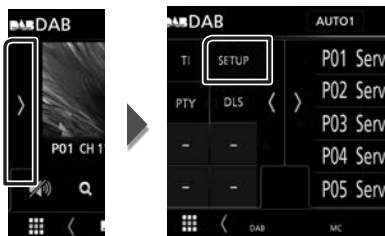

- Aparece la pantalla CONFIGURACIÓN de DAB.

- 2 Ajuste cada elemento del modo siguiente.

■ Priority

Si se ofrece el mismo servicio por radio digital durante la recepción por sistema de datos de radio, se cambia automáticamente a radio digital. Si se ofrece el mismo servicio por sistema de datos de radio cuando la recepción por radio digital empeora, se cambia automáticamente a sistema de datos de radio.

■ Announcement Select

Cambia al servicio de anuncio seleccionado. Para obtener más información consulte **Configuración de anuncio (P.83)**.

■ Related Service

Al seleccionar ON (encendido), la unidad cambia a un servicio relacionado (si existe) cuando una red de servicio DAB no esté disponible.

La opción predeterminada es "OFF".

■ Antenna Power

Ajusta la alimentación de la antena de radio digital. Seleccione "ON" si la antena de radio digital que utiliza está equipada con amplificador.

La opción predeterminada es "ON".

Configuración de anuncio

Cuando se inicia el servicio para el que se ha seleccionado ON, se cambia de cualquier fuente a la fuente de anuncio para recibirlo.

- 1 Toque **Announcement Select** en la pantalla CONFIGURACIÓN de DAB.
➤ Aparece la pantalla Announcement Select.
- 2 Pulse cada lista de anuncio y actívela o desactívela.



NOTA

- El ajuste de volumen durante la recepción del servicio de anuncios se almacena automáticamente. La próxima vez que se reciba el servicio de anuncios, la unidad recuperará automáticamente el ajuste de volumen.

Control de Bluetooth

Usando la función Bluetooth puede accederse a varias funciones: escuchar un archivo de audio, hacer o recibir una llamada.

Información sobre el uso de dispositivos Bluetooth®



Bluetooth es una tecnología de radiocomunicación inalámbrica de alcance corto para dispositivos móviles, como por ejemplo, teléfonos móviles, PCs portátiles, y otros dispositivos.

Los dispositivos Bluetooth se pueden comunicar entre sí mediante conexión sin cables.

NOTA

- Absténgase de realizar actividades complicadas mientras conduce, como por ejemplo, marcar números, utilizar la guía telefónica, etc. Cuando tenga que realizar tales actividades, detenga el coche en un lugar seguro.
- Dependiendo de la versión de Bluetooth, puede suceder que algunos dispositivos Bluetooth no se puedan conectar a esta unidad.
- Esta unidad podría no funcionar con algunos dispositivos Bluetooth.
- Las condiciones de conexión pueden variar según las circunstancias.
- Algunos dispositivos Bluetooth se desconectan al apagar la unidad.

Acerca de los teléfonos móviles y los reproductores de audio Bluetooth

Esta unidad cumple las siguientes especificaciones Bluetooth:

Versión

Bluetooth Ver. 4.1

Perfil

Teléfono móvil:

HFP (Perfil de manos libres)

SPP (Perfil de puerto serie)

PBAP (Perfil de acceso a agenda telefónica)

Reproductor de audio :

A2DP (Perfil avanzado de distribución de audio)

AVRCP (Perfil de mando a distancia de audio/vídeo)

Códec de sonido

SBC, AAC

NOTA

- La unidad compatible con la función Bluetooth tiene la certificación de conformidad con la norma Bluetooth con arreglo al procedimiento estipulado por Bluetooth SIG.
- Sin embargo, puede que dichas unidades no puedan comunicarse con ciertos tipos de teléfono móvil.

Registre desde el dispositivo Bluetooth

Es necesario registrar el reproductor de audio o el teléfono móvil Bluetooth antes de utilizarlos en esta unidad con la función Bluetooth. Puede registrar hasta 7 dispositivos Bluetooth.

NOTA

- Pueden registrarse hasta 7 dispositivos Bluetooth. Si intenta registrar 8 dispositivos Bluetooth, el dispositivo Bluetooth conectado en la fecha más temprana será eliminado y reemplazado por el número 8.
- Esta unidad es compatible con la función de emparejamiento sencillo de Apple. Al conectar un iPod touch o un iPhone a esta unidad, aparece un cuadro de diálogo de autenticación. Al realizar la operación de verificación en esta unidad o en el smartphone iOS, el smartphone queda registrado como un dispositivo Bluetooth.

- 1 Active la función Bluetooth en su teléfono inteligente/teléfono móvil.**
- 2 Busque la unidad ("DMX****") en su teléfono inteligente/móvil.**
- 3 Accione su smartphone/teléfono móvil en conformidad con los mensajes visualizados.**

- **Confirme la petición en el teléfono inteligente/móvil.**



- Si se requiere un código PIN, introduzca el código PIN ("0000").

Una vez finalizada la transmisión de datos y la conexión, el icono de conexión Bluetooth aparecerá en la pantalla.

Configuración de Bluetooth

- 1 Pulse el botón MENU.**
 - Aparece el menú emergente.
- 2 Toque SETUP.**



- Aparece la pantalla SETUP Menu.

- 3 Toque Bluetooth.**

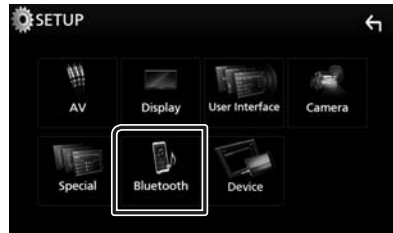

- Aparece la pantalla Bluetooth SETUP. Consulte el apartado siguiente para cada tipo de ajuste.
- Conexión del dispositivo Bluetooth **(P.86)**

Conecte el dispositivo Bluetooth

- 1 Toque **Select Device** en la pantalla CONFIGURACIÓN de Bluetooth.



- 2 Toque el nombre del dispositivo que dese conectar.



NOTA

- Si el icono está iluminado, significa que la unidad utilizará este dispositivo.

Para eliminar el dispositivo Bluetooth registrado

- 1 Toque **Delete**.



- 2 Toque **Delete**.
 - Aparece el mensaje de confirmación.
- 3 Toque **Yes**.

Reproducir dispositivos de audio Bluetooth

La mayoría de las funciones pueden controlarse desde la pantalla de control de fuentes.

Para acceder a la fuente Bluetooth, toque el icono **Bluetooth** en la pantalla de selección de fuente. (P.65)

Funcionamiento básico de Bluetooth

Pantalla de control



1 Nombre del dispositivo/ [Icono] / [Icono]

- Nombre del dispositivo conectado.
- [Icono]: Repite la pista/carpeta actual. Cada vez que se toca la tecla, el modo de repetición cambia en la siguiente secuencia: repetir archivo ([Icono]), repetir carpeta ([Icono]), repetir todas las canciones ([Icono]), repetición desactivada ([Icono]).
- [Icono]: Reproduce aleatoriamente todas las pistas de la carpeta actual. Cada vez que toca la tecla, el modo aleatorio cambia en la siguiente secuencia: todo aleatorio ([Icono]), aleatorio desactivado ([Icono]).

- Las operaciones y las indicaciones en pantalla pueden variar en función de su disponibilidad en el dispositivo conectado.

2 Pantalla de información *

Muestra el nombre de la pista actual.

3 Teclas de operación *

- [Icono]: Busca el archivo. Consulte **Búsqueda de archivos (P.87)**.
- [Icono]: Busca el contenido anterior/siguiente. Mantenga pulsado para avanzar o retroceder rápidamente.
- [Icono]: Reproduce.
- [Icono]: Efectúa una pausa.
- [Icono]: toque para atenuar/restablecer el sonido.

4 Panel de funciones

Toque el lado izquierdo de la pantalla para mostrar el panel de funciones. Toque de nuevo para cerrar el panel.

- **BT DEVICE CHANGE**: Seleccione el dispositivo a conectar mediante audio Bluetooth (A2DP) o APP (SPP). Consulte **Conexión de audio Bluetooth (P.87)**.

5 Indicador del modo de reproducción/Tiempo de reproducción

►, ||: Indicador del modo de reproducción actual

Significado de los distintos iconos:

► (reproducción), ►► (avance rápido), ◀◀ (retroceso rápido), || (pausa).

* Estos elementos aparecen solo cuando se ha conectado un reproductor de audio que sea compatible con el perfil AVRCP.

NOTA

- Si estas teclas no aparecen, efectúe la operación desde el reproductor.
- En función del modelo de teléfono móvil o reproductor de audio de que se trate, es posible que pueda escucharse el sonido pero no se visualice la información de texto.
- Si el volumen es demasiado bajo, súbalo en su teléfono móvil o reproductor de audio.

Conexión de audio Bluetooth

Seleccione el dispositivo a conectar mediante audio Bluetooth (A2DP) o APP (SPP).

1 Toque en el lado izquierdo de la pantalla. Toque **BT DEVICE CHANGE**.

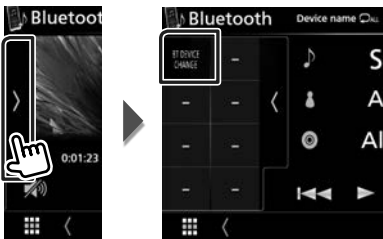

2 Toque el nombre del dispositivo que desee conectar.

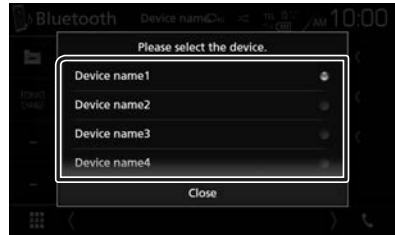

3 Toque **Close**.

Búsqueda de archivos

1 Toque **Q**.

2 Toque el archivo o la carpeta deseados.



Al tocar una carpeta, se muestran sus contenidos.

3 Toque para seleccionar el elemento en la lista de contenidos.

► La reproducción se inicia.

NOTA

- Para el manejo de la pantalla de lista, consulte **Pantalla de lista (P.68)**.

Usar la unidad de manos libres

Puede usar la función de teléfono conectando un teléfono Bluetooth a esta unidad.

NOTA

- Mientras Apple CarPlay o Android Auto se conectan, no se pueden usar ni la función de manos libres Bluetooth ni dos conexiones de dispositivos Bluetooth. Solo puede usar la función de manos libres Apple CarPlay o Android Auto.

Haga una llamada

1 Toque .







► Aparece la pantalla Hands Free.

NOTA

- Si su teléfono móvil es compatible con PBAP, al conectar el teléfono móvil podrá visualizar la agenda del teléfono y las listas de llamadas en la pantalla del panel táctil.
 - Agenda del teléfono: hasta 1000 entradas
 - Hasta 20 entradas incluyendo llamadas realizadas, llamadas recibidas y llamadas perdidas

2 Seleccione un método de marcación.



- : Llamar usando los registros de llamada almacenados
- : Llamar usando la agenda telefónica
- : Llamar usando el número preseleccionado
- : Llamar introduciendo un número telefónico
- : Reconocimiento de voz (**P.89**)

● Configuración de Bluetooth

1) Toque .

Aparece la pantalla Bluetooth SETUP.

NOTA

- Los iconos de estado para la batería y la antena mostrados en la unidad de control pueden no coincidir con los mostrados en el teléfono móvil.
- La configuración del teléfono móvil en modo privado puede desactivar la función manos libres.

Llamar usando datos de llamada almacenados

1 Toque .

2 Seleccione el número de teléfono de la lista.



Llamar introduciendo un número telefónico

1 Toque .

2 Introducir un número de teléfono con las teclas numéricas.



3 Toque .

Llamar usando el número preseleccionado

- 1 Toque .
- 2 Toque el nombre o número de teléfono.



Llamar usando la agenda telefónica

- 1 Toque .
- 2 Seleccione en la lista la persona a la que desea llamar.



- 3 Seleccione el número de teléfono de la lista.

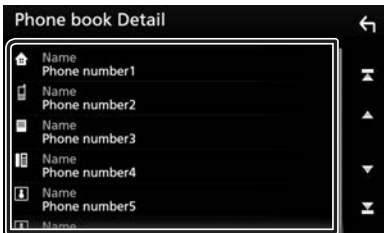

NOTA

- Si no se descargó ninguna agenda telefónica, tocar **Download Phonebook Now** iniciará la descarga de la agenda telefónica.

Reconocimiento de voz

Puede acceder a la función de reconocimiento de voz del teléfono móvil conectado a esta unidad. Puede buscar en la agenda telefónica del teléfono móvil utilizando la voz. (Esta función depende del teléfono móvil.)

- 1 Pulse el botón  durante 1 segundo.





- Aparece la pantalla de reconocimiento de voz.

- 2 Empiece a hablar.

NOTA

- Puede utilizar la función de reconocimiento de voz tocando  en la pantalla Manos libres.

Reciba una llamada

- 1 Toque  para contestar una llamada telefónica o  para rechazar una llamada entrante.



NOTA

- Mientras se controla la vista de cámara, esta pantalla no se mostrará aunque reciba una llamada. Para mostrar esta pantalla, pulse el botón **TEL** o vuelva a colocar la palanca del cambio del coche en la posición de conducción.

Para finalizar una llamada

- 1 Mientras habla, toque .

Operaciones durante una llamada



Ajustar el volumen del receptor

Pulse el botón  o .





Emitir el tono de llamada

Toque **DTMF** para visualizar la pantalla de entrada de tono.

Puede enviar tonos tocando las teclas correspondientes de la pantalla.

Cambiar la salida de voz

Tocar  /  cada vez cambia la salida de voz entre el teléfono móvil y el altavoz.

Llamada en espera

Cuando reciba una llamada mientras esté atendiendo otra, podrá contestar a la nueva llamada tocando . La llamada actual quedará en espera.

Cada vez que toque , cambiará la persona con la que hable.

Cuando toca , la llamada actual finalizará y cambiará a la llamada en espera.

■ Prestablecer el número telefónico

Puede registrar en la unidad los números de teléfono que usa a menudo.

1 Toque .

2 Toque **Edit**.



3 Seleccione dónde realizar el preajuste.

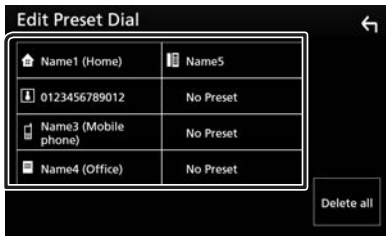

4 Seleccione cómo realizar el preajuste.

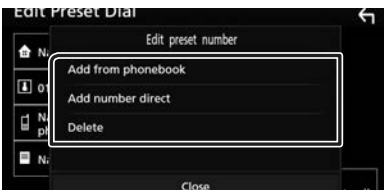

■ Add number from phonebook

Seleccione el número a preajustar desde la agenda telefónica. Consulte **Llamar usando la agenda telefónica (P.89)**.

■ Add number direct

Introduzca directamente el número de teléfono y toque **SET**. Consulte **Llamar introduciendo un número telefónico (P.88)**.

■ Delete

Para borrar el número preajustado, toque **Delete** y, a continuación, toque **OK** en la pantalla de confirmación.

■ Transferencia de la agenda telefónica

Puede transferir la agenda telefónica de su teléfono inteligente Bluetooth mediante PBAP.

1 Toque .

2 Toque .



► Comienza la transmisión de datos de la agenda.

NOTA

- Si la agenda contiene más de 1.000 entradas, no podrá transferir los datos de la agenda telefónica.

Eliminación de la agenda telefónica

1 Toque .

► Aparece el mensaje de confirmación.

2 Toque **Yes**.

Otros componentes externos

Vista de la cámara

NOTA

- Para conectar una cámara, consulte **P.107**.
- Para utilizar la cámara de vista trasera, es necesaria la conexión del cable REVERSE. (**P.107**)
- Se muestra la pantalla de visión trasera cuando cambia la palanca de cambios a la posición de marcha atrás (R).

Visualización de la pantalla de la cámara

- 1 Pulse el botón **MENU**.
➤ Aparece el menú emergente.
- 2 Toque **Camera**.



- Aparecerá la pantalla Vista de cámara.

- 3 Ajuste cada elemento del modo siguiente.



1 Cámara desactivada

Toque para salir de la pantalla de la cámara.

Configuración de la cámara

- 1 Pulse el botón **MENU**.
➤ Aparece el menú emergente.
- 2 Toque **SETUP**.
➤ Aparece la pantalla SETUP Menu.
- 3 Toque **Camera**.



- Aparece la pantalla Cámara.

- 4 Ajuste cada elemento del modo siguiente.

■ Parking Guidelines

Podrá visualizar las pautas de parking para permitir un parking más sencillo al engranar la marcha a la posición de marcha atrás (R).

La opción predeterminada es "ON".

■ Guidelines SETUP

Si selecciona **ON** para **Parking Guidelines**, ajuste las pautas de aparcamiento. Consulte **Para ajustar las pautas de aparcamiento (P.93)**.

Para ajustar las pautas de aparcamiento

NOTA

- Instale la cámara de retrovisión en la posición correcta, de conformidad con las instrucciones suministradas con la cámara.
- Cuando ajuste la guía de aparcamiento, asegúrese de utilizar el freno de estacionamiento para evitar que el vehículo se mueva.

- 1 Toque **ON** de **Parking Guidelines** en la pantalla Cámara. (P.92)
- 2 Toque **Guidelines SETUP** en la pantalla Cámara.
- 3 Ajuste las pautas de parking seleccionando la marca .

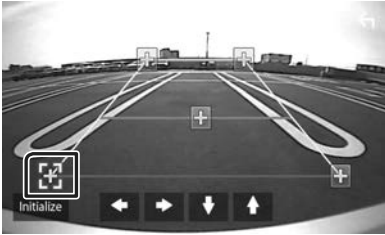

- 4 Ajuste de la posición de la marca seleccionada.

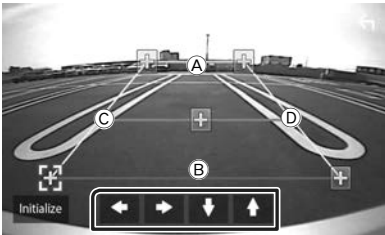

Asegúrese de que (A) y (B) estén paralelamente horizontales, y de que (C) y (D) tengan la misma distancia.

NOTA

- Toque **Initialize** y después toque **Yes** para ajustar todas las marcas  a la posición inicial predeterminada.

Reproductores de audio/vídeo externos—AV-IN

- 1 Conecte un componente externo al terminal de entrada AV-IN. (P.107)
- 2 Seleccione **AV-IN** como la fuente. (P.65)
- 3 Encienda el componente conectado y comience a reproducir la fuente.

Configurar

Configuración de pantalla del monitor

Puede ajustar la calidad de imagen en la pantalla de video.

1 Pulse el botón **MENU**.

➤ Aparece el menú emergente.

2 Toque **Screen Adjustment**.



➤ Aparecerá la pantalla Screen Control.

3 Ajuste cada elemento del modo siguiente.



■ **Contrast / Brightness / Colour / Tint**

Ajusta cada elemento.

NOTA

• Los elementos configurables varían en función de la fuente actual.

Configuración del sistema

NOTA

• Todas las operaciones de este apartado pueden iniciarse desde la pantalla del menú multifunción.

1 Pulse el botón **MENU**.

➤ Aparece el menú emergente.

2 Toque **SETUP**.



Consulte el apartado siguiente para cada tipo de ajuste.

- Configurar AV **(P.97)**
- Configuración de visualización **(P.96)**
- Ajustar la interfaz de usuario **(P.95)**
- Configuración de cámara **(P.92)**
- Configuración especial **(P.95)**
- Configurar Bluetooth **(P.85)**
- Configuración del dispositivo **(P.71)**

Configuración de la interfaz del usuario

Puede ajustar los parámetros de la interfaz de usuario.

- 1 Pulse el botón **MENU**.
 - ▶ Aparece el menú emergente.
- 2 Toque **SETUP**.
 - ▶ Aparece la pantalla CONFIGURACIÓN.
- 3 Toque **User Interface**.



- ▶ Aparecerá la pantalla User Interface.

4 Ajuste cada elemento del modo siguiente.

■ Beep

Active o desactive el tono de teclas. La opción predeterminada es "OFF".

■ Language

Selecciona un idioma.

■ Steering Remote Controller

Ajusta la función deseada del controlador remoto del volante. (Consulte a su distribuidor KENWOOD para obtener más detalles).

■ Clock Adjust

Ajuste la fecha y la hora manualmente.

(P.63)

Configuración especial

Puede configurar parámetros especiales.

- 1 Pulse el botón **MENU**.
 - ▶ Aparece el menú emergente.
- 2 Toque **SETUP**.
 - ▶ Aparece la pantalla CONFIGURACIÓN.
- 3 Toque **Special**.



- ▶ Aparece la pantalla Especial.

4 Ajuste cada elemento del modo siguiente.

■ DEMO

Configure el modo de demostración. La opción predeterminada es "ON".

■ Software Information

Compruebe la versión de software de esta unidad. **(P.95)**

■ Open Source Licenses

Muestra las licencias de fuente abierta.

■ Initialize

Toque **Initialize** y después toque **Yes** para establecer todos los ajustes en los ajustes iniciales predeterminados.

Información de software

Verifica la versión de software de esta unidad.

- 1 Toque **Software Information** en la pantalla Especial.
- 2 Confirma la versión del software.

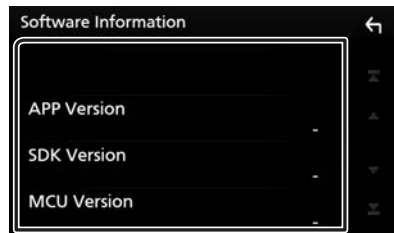

Configuración del visualizador

- 1 Pulse el botón **MENU**.
 - Aparece el menú emergente.
- 2 Toque **SETUP**.
 - Aparece la pantalla CONFIGURACIÓN.
- 3 Toque **Display**.



➤ Aparece la pantalla de visualización.

4 Ajuste cada elemento del modo siguiente.

■ Dimmer

Selecciona el modo de atenuación.

OFF: La pantalla y los botones no se atenúan.

ON: Se atenúan la pantalla y los botones.

SYNC (predeterminado): Activa o desactiva la función de atenuación de la iluminación cuando se enciende o apaga el interruptor de iluminación del vehículo.

■ Screen Adjustment

Muestra la pantalla Ajuste de la pantalla.

(P.94)

■ Background

Cambio de la imagen o el color de fondo.

(P.96)

■ Cambie la imagen o el color de fondo

- 1 Toque **Background** en la pantalla Visualización.
- 2 Seleccione una imagen.

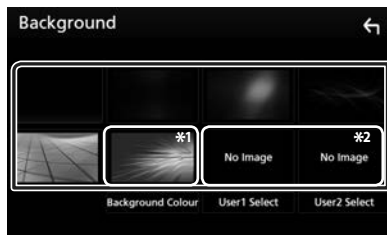

*1 Seleccione por adelantado un color de fondo.

*2 Seleccione una imagen original con antelación.

Para seleccionar el color de fondo

- 1 Toque **Background Color** en la pantalla Fondo.
- 2 Seleccione un color de fondo.



Para registrar la imagen original

Puede cargar una imagen desde el dispositivo USB conectado y seleccionarla como imagen de fondo.

Antes de realizar esta operación, debe conectar el dispositivo que contiene la imagen que desee cargar.

1 Toque User1 Select o User2 Select en la pantalla Fondo.

2 Seleccione la imagen que desea cargar.



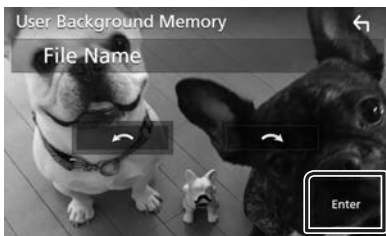

3 Toque Enter.



► La imagen seleccionada se cargará y la pantalla volverá a la pantalla Fondo.

NOTA

- Tocar  gira en sentido antihorario.
- Tocar  gira en sentido horario.
- Archivos de imagen: JPEG (.jpg, .jpeg), PNG (.png), BMP (.bmp)

Configuración de AV

Puede ajustar los parámetros de AV.

1 Pulse el botón MENU.

► Aparece el menú emergente.

2 Toque SETUP.

► Aparece la pantalla CONFIGURACIÓN.

3 Toque AV.



► Aparece la pantalla AV.

4 Ajuste cada elemento del modo siguiente.

■ AV-OUT

Especifica si se emite o no la señal de la fuente actual procedente del terminal AV OUTPUT.

“ON”/“OFF” (Predeterminado)

NOTA

- Las imágenes solo se pueden emitir desde la fuente AV IN y USB (archivo de video).
- Si se selecciona la visualización de la imagen de la cámara de visión trasera cuando la fuente AV-IN está siendo reproducida, no se emitirá ninguna imagen desde el terminal AV OUTPUT.

■ CarPlay Sidebar

Seleccione la posición de la barra de control (izquierda o derecha) mostrada en el panel táctil.

“Left” (Izquierda) (predeterminado)/“Right” (Derecha)

NOTA

- La configuración está disponible cuando un iPhone está desconectado.

■ AV Color Adjust

Puede ajustar la calidad de la imagen en la pantalla de vídeo. **(P.94)**

NOTA

- Los elementos configurables varían en función de la fuente actual.

Control del audio

ATENCIÓN

- Todas las operaciones de este apartado pueden iniciarse desde la pantalla del menú multifunción.

Puede ajustar diversas opciones como el balance o el subwoofer.

1 Pulse el botón **MENU**.

- Aparece el menú emergente.

2 Toque **Audio**.

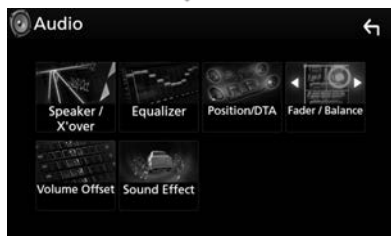

Consulte el apartado siguiente para cada tipo de ajuste.

- Configuración de altavoz/transición (**P.98**)
- Controlar el ecualizador (**P.100**)
- Configuración de la posición de escucha/DTA (**P.102**)
- Control general del audio (Fader/Balance) (**P.99**)
- Configuración de la compensación del volumen (**P.101**)
- Ajuste del efecto de sonido (**P.101**)

Configuración del altavoz/transición

1 Pulse el botón **MENU**.

- Aparece el menú emergente.

2 Toque **Audio**.

- Aparece la pantalla de audio (Audio).

3 Toque **Speaker/X'over**.

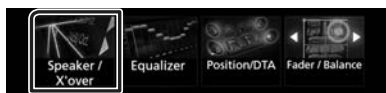

4 Seleccione un tipo de vehículo.

Puede ajustar el tipo de vehículo y red de altavoces, etc.

Si se selecciona su tipo de coche, la alineación del tiempo de retardo se configurará automáticamente (para el ajuste temporal de la salida de sonido para cada canal) para tener los efectos envolventes más altos.



5 Toque el altavoz (1) que dese ajustar y ajuste cada uno de los elementos (2) del modo siguiente.

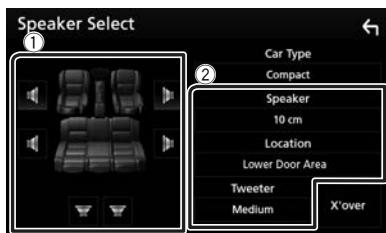

■ Speaker

Puede seleccionar un tipo de altavoz y su tamaño para obtener los mejores efectos de sonido.

Cuando se hayan seleccionado el tipo y el tamaño de altavoz, la red de cruce de los altavoces se configurará automáticamente.

■ **Location (solamente para delantero, trasero)**

Seleccione la posición del altavoz que ha instalado.

■ **Tweeter (solamente para delantero)**

Puede ajustar el zumbador si están seleccionados los altavoces delanteros.

Ninguno, Pequeño, Medio, Grande

■ **X'over**

Visualiza la pantalla de configuración de crossover del altavoz.

Puede ajustar la configuración de crossover que se ajustó automáticamente al seleccionar el tipo de altavoz.

Para más detalles, consulte **Configuración de red de cruce (P.99)**

■ **Configuración de red de cruce**

Es posible ajustar una frecuencia de cruce de altavoces, etc.

1 Toque X'over.



2 Toque el altavoz que desea ajustar.



3 Ajuste cada elemento del modo siguiente.

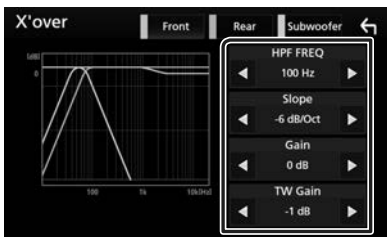

■ **HPF FREQ**

Ajuste del filtro de paso alto. (Cuando se selecciona el altavoz delantero o trasero en la pantalla de selección de altavoz)

■ **LPF FREQ**

Ajuste del filtro de paso bajo. (Si está seleccionado el subwoofer en la pantalla Speaker Select)

■ **Slope*1**

Define la pista de crossover.

■ **Gain**

Ajuste el nivel del altavoz delantero, el altavoz trasero o el subwoofer.

■ **TW (Tweeter) Gain *2**

Ajuste el nivel de tweeter. (Cuando se ha seleccionado el delantero en la pantalla de selección de altavoces)

■ **Phase Inversion*3**

Ajusta la fase de la salida del subwoofer.

Compruebe **Phase Inversion** para cambiar la fase 180 grados. (Si está seleccionado el subwoofer en la pantalla Speaker Select)

*1 Solamente cuando "LPF FREQ"/"HPF FREQ" está configurado en un modo distinto de "Through" en **X'over**.

*2 Solo cuando "Tweeter" se ajusta en "Small", "Medium", "Large" en **Speaker Setup**.

*3 Solamente cuando "Subwoofer" está ajustado en un modo distinto a "None" en **Speaker Setup**.

Controlar el audio general

1 Pulse el botón MENU.

➤ Aparece el menú emergente.

2 Toque Audio.

➤ Aparece la pantalla de audio (Audio).

3 Toque Fader / Balance.



4 Ajuste cada elemento del modo siguiente.

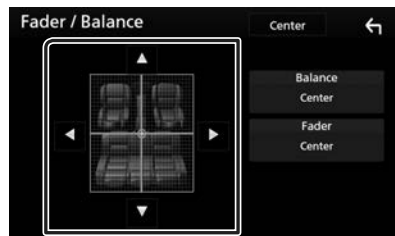

Control del audio

■ Fader / Balance

Ajuste el balance alrededor de la zona de contacto.

◀ y ▶ ajustan el balance izquierdo y derecho.

▲ y ▼ ajustan el balance delantero y trasero.

■ Center

Borre el ajuste.

Control del ecualizador

Puede ajustar el ecualizador seleccionando el ajuste optimizado para cada categoría.

1 Pulse el botón **MENU**.

➤ Aparece el menú emergente.

2 Toque **Audio**.

➤ Aparece la pantalla de audio (Audio).

3 Toque **Equalizer**.



4 Toque la pantalla y ajuste a su gusto el ecualizador gráfico.

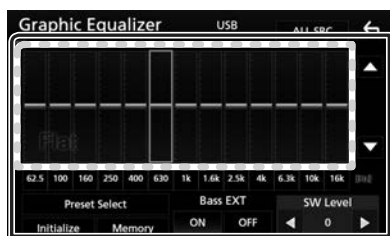

■ Nivel de ganancia (área de marco punteado)

Ajuste la ganancia tocando cada una de las barras de frecuencia.

Podrá seleccionar la barra de frecuencia y ajustar su nivel usando ▲, ▼.

■ Preset Select

Muestra la pantalla para recuperar la curva del ecualizador preajustado.

■ Memory

Guarda la curva del ecualizador ajustado de "User1" a "User4".

■ Initialize

La curva EQ actual vuelve a plana.

■ ALL SRC

Aplice el equalizador ajustado a todas las fuentes. Toque **ALL SRC** y entonces toque **OK** en la pantalla de confirmación.

■ Bass EXT (Ajustes ampliados de graves)

Si está activo, las frecuencias inferiores a 62,5 Hz se establecen al mismo nivel de ganancia que 62,5 Hz.

■ SW Level

Ajusta el volumen del subwoofer. Esta opción no está disponible cuando el subwoofer está ajustado a "None". Consulte **Configuración del altavoz/transición (P.98)**.

■ Recuperar la curva EQ

1 Toque **Preset Select**.

2 Seleccione la curva EQ.

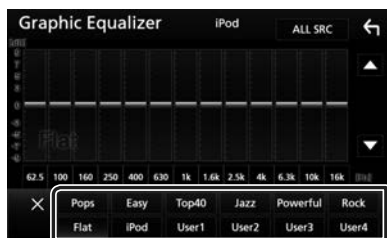

NOTA

• **iPod** solo está disponible si la fuente es iPod.

■ Guardar la curva EQ

1 Ajuste la curva EQ.

2 Toque **Memory**.

3 Seleccione dónde guardar.



Compensación de volumen

Ajuste con precisión el volumen de la fuente actual para minimizar la diferencia de volumen entre distintas fuentes.

- 1 **Pulse el botón MENU.**
 - Aparece el menú emergente.
- 2 **Toque **Audio**.**
 - Aparece la pantalla de audio (Audio).
- 3 **Toque **Volume Offset**.**



- 4 **Toque + o - para ajustar el nivel.**



■ Initialize

Regresa a los ajustes iniciales.

* Si primero ha incrementado el volumen, entonces disminuya el volumen utilizando "Volume Offset" (Compensación de volumen), el sonido generado si cambia de repente a otra fuente podría ser extremadamente alto.

Efecto de sonido

Puede configurar efectos de sonido.

- 1 **Pulse el botón MENU.**
 - Aparece el menú emergente.
- 2 **Toque **Audio**.**
 - Aparece la pantalla de audio (Audio).
- 3 **Toque **Sound Effect**.**



- 4 **Ajuste cada elemento del modo siguiente.**

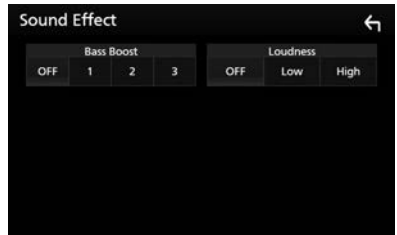

■ Bass Boost

Ajusta la proporción del refuerzo de graves entre "OFF" (DESACTIVADO) "1" "2" "3".

■ Loudness

Fija las cantidades de refuerzo de los tonos altos y bajos.

"OFF", "Low" (Bajo), "High" (Alto)

Posición de escucha/DTA

Ajuste el retardo del sonido, ya que los altavoces más cercanos al asiento seleccionado poseen más retardo para que el sonido de cada altavoz llegue al usuario al mismo tiempo.

1 Pulse el botón **MENU**.

➤ Aparece el menú emergente.

2 Toque **Audio**.

➤ Aparece la pantalla de audio (Audio).

3 Toque **Position/DTA**.



4 Seleccione la posición de escucha entre **Front R** (delantera derecha), **Front L** (delantera izquierda), **Front All** (toda delantera) y **All**.

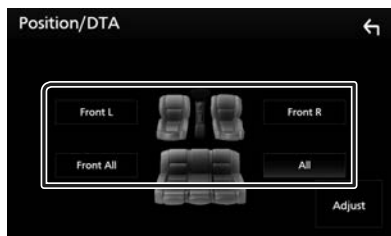

Control de DTA de posición

Puede ajustar con precisión la posición de escucha.

1 Toque **Adjust**.

2 Toque **Delay**.

3 Toque ◀ o ▶ para ajustar el retardo del altavoz seleccionado.



4 Toque **Level**.

5 Toque ◀ o ▶ para ajustar el nivel de sonido del altavoz seleccionado.

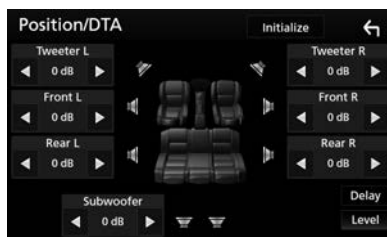

NOTA

- Para volver a la configuración inicial de Retardo y Nivel, toque **Initialize** y **YES** en la pantalla de confirmación.

Mando a distancia

Esta unidad puede manejarse con el mando a distancia KNA-RCDV331 (accesorio opcional).

Cambio del modo de operación

Gire el interruptor del modo de funcionamiento a "DVD".

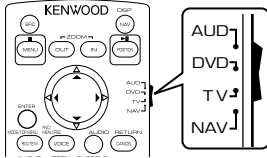

Funciones de los botones del mando a distancia

- Apunte el mando a distancia directamente al sensor remoto en la placa frontal.
- NO exponga el sensor remoto a luz brillante (luz directa del sol o luz artificial).

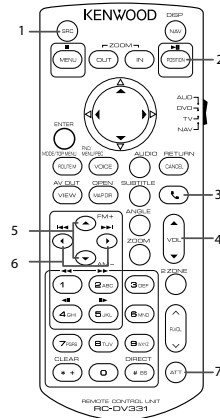

1 SRC	Activa la fuente que se desee reproducir.
2 ▶ 	Inicia la reproducción o hace una pausa.
3 ☎	Cuando se recibe una llamada, responde.
4 VOL ▲ ▼	Ajusta el volumen.
5 FM+ AM-	Selecciona la carpeta que se reproducirá. Durante la fuente del sintonizador, seleccione las bandas FM/AM recibidas.
6 ◀▶	Selecciona la pista o archivo que se reproducirá. Durante la fuente del sintonizador, cambia a las emisoras recibidas por la unidad.
7 ATT	Silencia/restablece el sonido
- Otro	Sin usar.

Conexión/Instalación

Antes de la instalación

Antes de la instalación de esta unidad, tenga en cuenta las precauciones siguientes.

▲ADVERTENCIAS

- Si conecta el cable de encendido (rojo) y el cable de la batería (amarillo) al chasis del automóvil (tierra), podría producir un cortocircuito y esto, a su vez, un incendio. Conecte siempre esos cables a la fuente de alimentación que pasa por la caja de fusibles.
- No corte el fusible del cable de ignición (rojo) y el cable de la batería (amarillo). El suministro de energía debe conectarse a los cables por medio del fusible.

▲PRECAUCIÓN

- Instale esta unidad en la consola de su vehículo.
No toque la parte metálica de esta unidad durante e inmediatamente después del uso de la unidad. Las partes metálicas, tales como el dissipador de calor o la carcasa, pueden estar muy calientes.

NOTA

- La instalación y el cableado de este producto requieren habilidad y experiencia. Para mayor seguridad, deje el trabajo de montaje y cableado en manos de profesionales.
- Asegúrese de utilizar para la unidad una fuente de alimentación de 12 V CC con conexión a tierra negativa.
- No instale la unidad en un sitio expuesto a la luz directa del sol, o excesivamente húmedo o caluroso. Además deberá evitar sitios con mucho polvo o con posibilidad de salpicaduras de agua.
- No utilice sus propios tornillos. Utilice solo los tornillos suministrados. El uso de tornillos diferentes podría causar daños en la unidad.
- Si la alimentación no se enciende (se visualiza "There is an error in the speaker wiring. Please check the connections." (Hay un error en el cableado del altavoz. Por favor, compruebe las conexiones)), puede que el cable del altavoz haya sufrido un cortocircuito o que

haya tocado el chasis del vehículo y se haya activado la función de protección. Por lo tanto, el cable del altavoz debe ser revisado.

- Si el encendido de su automóvil no está provisto de la posición ACC, conecte los cables de encendido a una fuente de alimentación que pueda conectarse y desconectarse con la llave de encendido. Si conecta el cable de encendido a una fuente de alimentación con un suministro de voltaje constante, como con los cables de la batería, la batería puede agotarse.
- Si la consola tiene una tapa, asegúrese de instalar la unidad de forma que el panel frontal no golpee la tapa al abrirse o cerrarse.
- Si se funden los fusibles, asegúrese primero de que los cables no están en contacto pues pueden ocasionar un cortocircuito, luego reemplace el fusible dañado por uno nuevo que tenga la misma potencia de servicio.
- Aísle los cables no conectados con una cinta de vinilo u otro material similar. Para evitar cortocircuitos, no retire las tapas de los extremos de los cables o terminales no conectados.
- Conecte los cables de los altavoces a cada uno de los terminales correspondientes. La unidad se puede dañar o no funcionar si comparte los cables \ominus o los conecta a tierra a cualquier parte metálica del vehículo.
- Si se han conectado solamente dos altavoces al sistema, enchufe los conectores a ambos terminales de salida delanteros o a ambos terminales de salida traseros (es decir, no mezcle terminales delanteros y traseros). Por ejemplo, si conecta el conector \oplus del altavoz izquierdo a un terminal de salida delantero, no conecte el conector \ominus a un terminal de salida posterior.
- Después de instalar la unidad, compruebe que las luces de freno, las luces intermitentes, el limpiaparabrisas, etc. funcionan satisfactoriamente.
- Instale la unidad en un ángulo de 30° o menos.
- No presione con fuerza la superficie del panel al instalar la unidad en el vehículo. De lo contrario, pueden producirse marcas, daños o fallos.

- La recepción podría ser baja si existen objetos metálicos cerca de la antena Bluetooth.

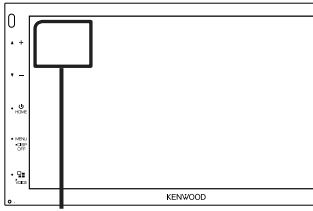

Unidad de antena Bluetooth

■ Accesorios suministrados para la instalación

①	(3 m)	x1
②		x2
③		x1
④	Cable de extensión de estacionamiento (2 m)	x1
⑤		x1

■ Procedimiento de instalación

- 1) Para evitar cortocircuitos, retire la llave del encendido y desconecte el terminal \ominus de la batería.
- 2) Realice de forma adecuada las conexiones de cables de entrada y salida para cada unidad.
- 3) Conecte el conector ISO a la unidad.
- 4) Instale la unidad en el automóvil.
- 5) Conecte nuevamente el terminal \ominus de la batería.
- 6) Realice la configuración inicial.
Consulte **Configuración inicial (P.62)**.

Instalación de la unidad

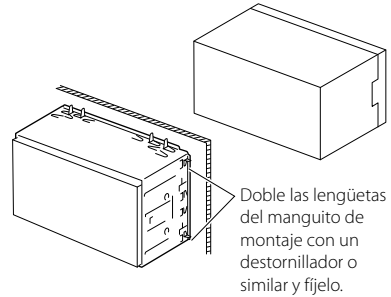

■ Placa

- 1) Conecte el accesorio ③ a la unidad.

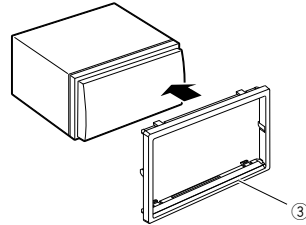

■ Unidad de micrófono

- 1) Compruebe la posición de instalación del micrófono (accesorio ①).
- 2) Limpie la superficie de instalación.
- 3) Extraiga el separador del micrófono (accesorio ①) y fije el micrófono en la posición indicada más abajo.
- 4) Conecte el cable del micrófono a la unidad de forma segura en varias posiciones mediante cinta u otro método.
- 5) Ajuste la dirección del micrófono (accesorio ①) hacia el conductor.

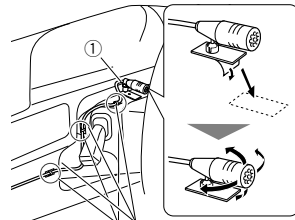

Fije un cable con una cinta adhesiva de uso comercial.

NOTA

- Cambie los clips si es necesario.

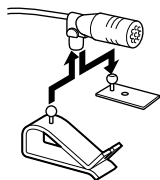

Retirada del marco

- 1) Use la tecla de extracción (accesorio ⑤) para extraer las cuatro pestañas (dos en la parte izquierda, dos en la parte derecha).

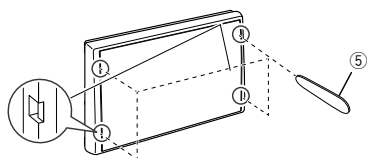

- 2) Tire de la placa hacia adelante.

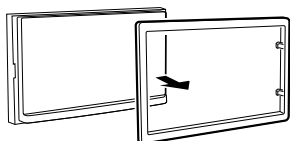

Desmontaje de la unidad

- 1) Retire el marco según las indicaciones del paso 1 de "Retirar el marco".
- 2) Introduzca la llave de extracción (accesorio ②) profundamente en la ranura tal y como se muestra. (El saliente en la punta de la tecla de extracción debe mirar hacia la unidad).

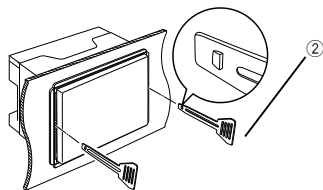

- 3) Con la llave de extracción introducida asegurada, inserte la otra llave de extracción en la ranura.

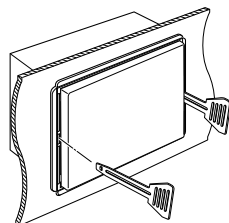

- 4) Saque la unidad hasta la mitad.

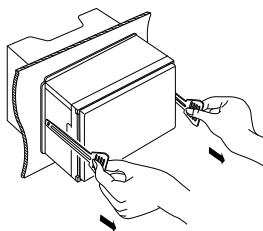

NOTA

- Tenga cuidado de no hacerse daño con los pasadores de bloqueo de la llave de extracción.

- 5) Termine de sacar la unidad con las manos, prestando atención para no dejarla caer.

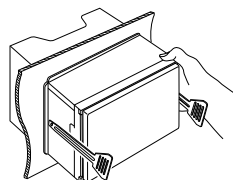

Conectar los cables a los terminales

Al mando a distancia de la dirección
Para utilizar la función de mando a distancia en el volante es necesario un adaptador remoto exclusivo (no suministrado) apropiado para su vehículo.

Conecte al arnés remoto de la dirección del vehículo.
Consulte a su distribuidor KENWOOD para obtener más detalles.

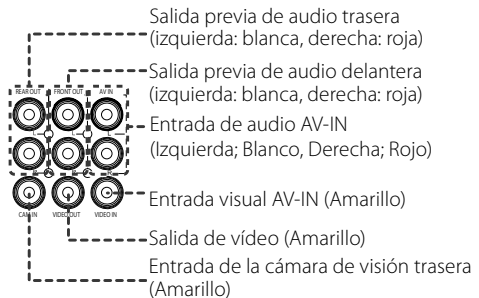
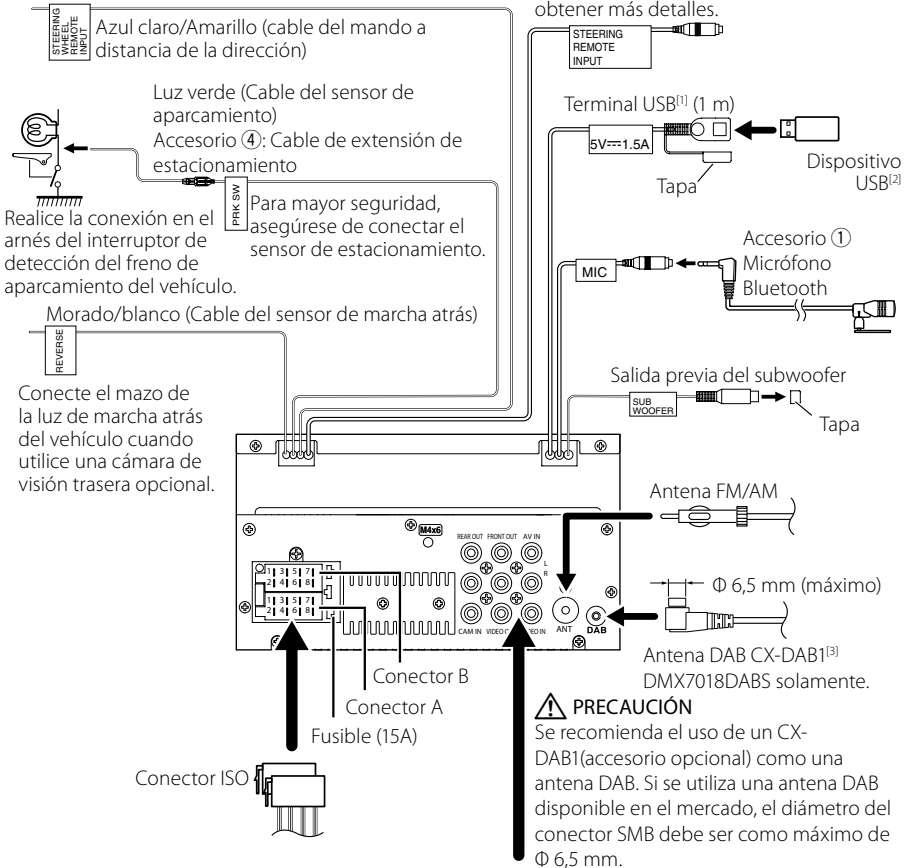

[1] Corriente de alimentación eléctrica máxima USB: CC 5 V = 1,5 A

[2] Vendida por separado

[3] Accesorio opcional

Guía de funciones del conector ISO

Patilla	Color y función	
A-4	Amarillo	Batería
A-5	Azul/Blanco ^[1]	Control de alimentación
A-6	Naranja/blanco	Iluminación
A-7	Rojo	Encendido (ACC)
A-8	Negro	Conexión a tierra (masa)
B-1/ B-2	Púrpura (+) / Púrpura/Negro (-)	Trasero derecho
B-3/ B-4	Gris (+) / Gris/Negro (-)	Delantero derecho
B-5/ B-6	Blanco (+) / Blanco/Negro (-)	Delantero izquierdo
B-7/ B-8	Verde (+) / Verde/Negro (-)	Trasero izquierdo

^[1] Máx. 300 mA, 12 V

- Impedancia del altavoz: 4-8 Ω

⚠ PRECAUCIÓN

Antes conectar los conectores ISO disponibles comercialmente a la unidad, compruebe la siguiente condición:

- Asegúrese que la asignación de clavijas del conector coincide con la unidad KENWOOD.
- Tome precauciones extra con el cable de alimentación.
- In caso de que el cable de la batería y el cable de encendido no correspondan, entonces cámbielos según corresponda.
- En caso de que el coche no tenga un cable de encendido, use una interfaz disponible comercialmente.

Conexión de un iPod/iPhone/Android

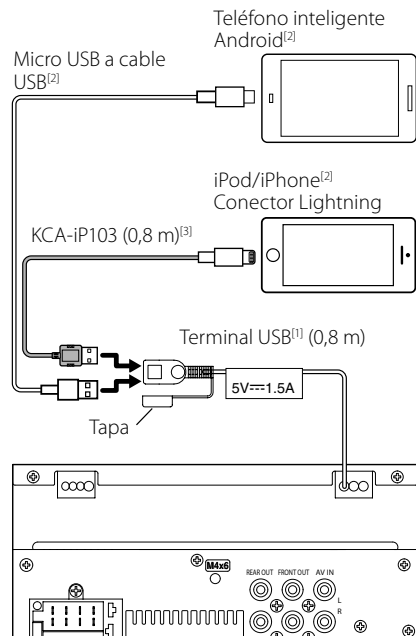

^[1] Corriente de alimentación máxima del iPod/iPhone: CC 5 V \approx 1,5 A

^[2] Se vende por separado

^[3] Accesorio opcional

Resolución de problemas

Problemas y soluciones

Si ocurre algún problema, consulte primero la tabla de posibles problemas siguiente.

NOTA

- Es posible que algunas funciones de esta unidad no estén disponibles debido a algunos ajustes realizados en la misma.
- Lo que puede parecerle una avería de la unidad, puede ser el resultado de un error de escritura o funcionamiento.

Sobre la configuración

- **No se puede configurar el subwoofer.**
- **No se puede configurar la fase del subwoofer.**
- **No hay emisión del subwoofer.**
- **No se puede configurar el filtro de paso bajo.**
- **No se puede configurar el filtro de paso alto.**

El subwoofer no está activado.

- Active el subwoofer. Consulte **Configuración del altavoz/transición (P.98)**.

Sobre las operaciones de audio

Recepción de radio deficiente.

No está extendida la antena del automóvil.

- Extraiga completamente la antena.
- El cable de control de la antena no está conectado.
- Conecte el cable correctamente. Consulte **Conectar los cables a los terminales (P.107)**.

No se puede seleccionar una carpeta.

La función de reproducción aleatoria está activada.

- Desactive la función de reproducción aleatoria.

La reproducción del archivo de audio es entrecortada.

La grabación no es buena.

- Grabe el archivo de nuevo o utilice otra memoria USB.

Otro

La tecla Toque Sensor Tone no suena.

El terminal de salida del preamplificador está siendo utilizado.

- La tecla Toque Sensor Tone no puede salir por la toma de salida previa.

Mensajes de error

Cuando no pueda hacer funcionar la unidad correctamente, la causa del error aparece en forma de mensaje en la pantalla.

No Device (dispositivo USB)

El dispositivo USB está seleccionado como fuente aunque no hay ninguno conectado.

- Cambie la fuente a cualquier otra fuente que no sea USB/iPod. Conecte un dispositivo USB y cambie de nuevo la fuente a USB.

Disconnected (iPod, reproductor de audio Bluetooth)

El iPod/reproductor de audio Bluetooth está seleccionado como fuente aunque no hay ninguno conectado.

- Cambie la fuente a cualquier otra que no sea iPod/Bluetooth. Conecte un iPod/reproductor de audio Bluetooth y vuelva a cambiar la fuente a iPod/Bluetooth.

No Media File

El dispositivo USB conectado no contiene ningún archivo reproducible. El soporte no contiene datos grabados que la unidad pueda reproducir.

- Véase **Soportes y archivos reproducibles (P.110)** y pruebe con otro dispositivo USB.

Apéndice

Soportes y archivos reproducibles

En esta unidad pueden reproducirse distintos tipos de medios y archivos.

Sobre los archivos

Son compatibles los siguientes archivos de audio y vídeo.

■ Archivos de audio reproducibles

	Formato	Tasa de bits	Frecuencia de muestreo	Recuento de bits
AAC-LC (.m4a)	MPEG2/4 AAC LC HE-AAC(V1,V2)	8 – 320 kbps, VBR	16 – 48 kHz	16 bits
MP3 (.mp3)	MPEG 1/2 Audio Layer 3	8 – 320 kbps, VBR	16 – 48 kHz	16 bits
WMA (.wma)	Perfil Windows Media Audio Standard L3 (versión 7, 8, 9)	8 – 320 kbps	16 – 48 kHz	16 bits
PCM lineal (WAVE) (.wav)	Waveform Audio Format RIFF	–	16 – 192 kHz	16/24 bits
FLAC (.flac)	flac	–	16 – 192 kHz	16/24 bits
Vorbis (.ogg)	vorbis	VBR	16 – 48 kHz	16 bits

NOTA

- Los formatos WMA y AAC que están cubiertos con DRM no pueden reproducirse.
- Aunque los archivos de audio cumplen los estándares anteriores, puede que no sea posible la reproducción según los tipos o condiciones del medio o dispositivo.

■ Archivos de vídeo aceptados

	Perfil	Tamaño de imagen máx.	Tasa de bits máx.	Formato de audio
MPEG-1 (.mpg, .mpeg)	–	352 × 240, 352 × 288	1,5 Mbps	MPEG Audio Layer 2
MPEG-2 (.mpg, .mpeg)	MP@ML	720 × 480, 720 × 576	8 Mbps	MPEG Audio Layer 2
H.264/MPEG-4 AVC (.mp4, .m4v, .avi, .flv)	Perfil de base, perfil principal	1920 × 1080 (30 fps)	8 Mbps	MP3, AAC
MPEG-4 (.mp4, .avi)	Perfil simple avanzado	1920 × 1080 (30 fps)	8 Mbps	MP3, AAC
WMV (.wmv)	Perfil principal	1920 × 1080 (30 fps)	8 Mbps	WMA
MKV (.mkv)	Formato de vídeo en conformidad con H.264/MPEG-4 AVC, MPEG-4			MP3, AAC

■ Limitación de la estructura del archivo y de la carpeta

	Dispositivo USB
Cantidad máxima de niveles de carpetas	8
Cantidad máxima de archivos (por carpeta)	999
Cantidad máxima de carpetas (por carpeta)	9999
Cantidad máxima de carpetas (por dispositivo)	–

NOTA

- Puede introducir nombres de carpeta y de archivo con 255 o menos caracteres de un solo byte.
- Los archivos en la carpeta cuyo nombre de carpeta empiece por un punto (.) no se pueden reproducir.

Especificaciones

■ Sección del monitor

Tamaño de imagen

- : Ancho de 6,75 pulgadas (diagonal)
- : 151,8 mm (an.) × 79,7 mm (al.)

Sistema de pantalla

- : Panel TN LCD

Sistema de accionamiento

- : Sistema de matriz activa TFT

Número de píxeles

- : 1.152.000 (800 H x 480 V x RGB)

Píxeles efectivos

- : 99,99 %

Disposición de los píxeles

- : Disposición en franjas RGB

Retroiluminación

- : LED

■ Sección de la interfaz del USB

Estándar USB

- : USB 2.0 de alta velocidad

Sistema de archivos

- : FAT 16/32, NTFS

Corriente de alimentación eléctrica máxima

- : CC 5 V  1,5 A

Convertidor D/A

- : 24 bits

Decodificador de Audio

- : MP3/ WMA/ AAC/ WAV/ FLAC

Decodificador de Vídeo

- : MPEG1/ MPEG2/ MPEG4/ WMV/ H.264/ MKV

Respuesta de frecuencia

- 192 kHz: 20 – 20.000 Hz
- 96 kHz: 20 – 20.000 Hz
- 48 kHz: 20 – 20.000 Hz
- 44,1 kHz: 20 – 20.000 Hz

Distorsión armónica total

- : 0,0001 % (1 kHz)

Relación S/N (dB)

- : 88 dB

Rango dinámico

- : 87 dB

■ Sección de Bluetooth

Tecnología

- : Bluetooth Ver. 4.1

Frecuencia

- : 2,402 – 2,480 GHz

Potencia de salida

- : +4dBm (MAX), 0dBm (AVE), Clase de potencia2

Rango de comunicación máximo

- : Línea de visión aprox. 10 m (32,8 pies)

Códec de audio

- : SBC/AAC

Perfil (soporte multiperfil)

- HFP (Perfil de manos libres)
- SPP (Perfil de puerto serie)
- A2DP (Perfil avanzado de distribución de audio)
- AVRCP (Perfil de mando a distancia de audio/ vídeo)
- PBAP (Perfil de acceso a agenda telefónica)

■ Sección de DSP

Ecualizador gráfico

- Bandas: 13 bandas

Frecuencia (BANDA 1 – 13)

- : 62,5/100/160/250/400/630/1k/1,6k/2,5k/4k/6,3k/10k/16k Hz

Ganancia

- : -9/-8/-7/-6/-5/-4/-3/-2/-1/0/1/2/3/4/5/6/7/8/9 dB

Transición 2 vías

Filtro de paso alto

- Frecuencia: A través, 30/40/50/60/70/80/90/100/120 /150/180/220/250 Hz

Inclinación: -6/-12/-18/-24 dB/Oct.

Filtro de paso bajo

- Frecuencia: 30/ 40/ 50/ 60/ 70/ 80/ 90/ 100/ 120/ 150/ 180/ 220/ 250 Hz, Through

Inclinación: -6/-12/-18/-24 dB/Oct.

Posición

Delantero / Trasero / Subwoofer Delay

- : 0 – 6,1 m (pasos de 0,01 m)

Ganancia

- : -8 – 0 dB

Nivel de subwoofer

- : -40 – +6 dB

■ Sección DAB (DMX7018DABS)

Gama de frecuencias

- BAND III: 174,928 – 239,200 (MHz)

Sensibilidad

- : -98 dBm

Relación S/N (dB)

- : 82 dB

Apéndice

■ Sección del conector de antena digital (DMX7018DABS)

Tipo de conector

: SMB

Voltaje de salida (11 – 16V)

: 14,4 V

Corriente máxima

: < 100 mA

■ Sección del sintonizador de FM

Rango de frecuencias (saltos)

: 87,5 MHz – 108,0 MHz (50 kHz)

Sensibilidad permitida (relación señal/ruido: 26 dB)

: 13,2 dBf (1,3 μ V/75 Ω)

Sensibilidad de silencio (relación señal/ruido: 46 dB)

: 19,2 dBf (2,5 μ V/75 Ω)

Respuesta de frecuencia

: 30 Hz – 15 kHz

Relación S/N (dB)

: 70 dB (MONO)

Selectividad (\pm 400 kHz)

: Más de 80 dB

Separación estéreo

: 37 dB (1 kHz)

■ Sección del sintonizador AM

Rango de frecuencias (saltos)

MW: 531 – 1611 kHz (9 kHz)

Sensibilidad útil

MW: 44,7 μ V

■ Sección de vídeo

Sistema de color de la entrada externa de vídeo

: NTSC/PAL

Nivel de entrada externa de vídeo (conector RCA)

: 1 V_{p-p}/75 Ω

Nivel de entrada máxima externa de audio (conector RCA)

: 2 V/25 k Ω

Nivel de salida de vídeo (tomas RCA)

: 1 V_{p-p}/75 Ω

■ Sección de audio

Potencia máxima (delantera y trasera)

: 50 W \times 4

Salida de potencia típica (delantera y trasera)

Potencia completa del ancho de banda (menos del 1 % THD)

: 21 W \times 4

Banda de la frecuencia de salida

: 20 – 20.000 Hz

Nivel previo (V)

: 4 V/10 k Ω

Impedancia de presalida

: \leq 1,3 k Ω

Impedancia del altavoz

: 4 – 8 Ω

■ General

Voltaje de funcionamiento

: 14,4 V (10,5 – 16 V permitido)

Consumo de corriente máximo

: 15 A

Dimensiones de instalación (An \times Al \times P)

: 182 \times 112 \times 75 mm

Intervalo de temperaturas de operación

: -10 $^{\circ}$ C – +60 $^{\circ}$ C

Peso

: 1,3 kg

NOTA

- A pesar de que los píxeles efectivos para el panel de cristal líquido son del 99,99% o más, es posible que el 0,01% de los píxeles no se enciendan o no lo hagan correctamente.

Las especificaciones se encuentran sujetas a cambios sin previo aviso.

Acerca de esta unidad

■ Derechos de autor

- La marca Bluetooth® y sus logotipos son marcas registradas propiedad de Bluetooth SIG, Inc., y cualquier uso de los mismos por JVC KENWOOD Corporation se realiza bajo licencia. El resto de marcas comerciales y nombres comerciales corresponden a sus respectivos propietarios.
- The "AAC" logo is a trademark of Dolby Laboratories.
- Use of the Made for Apple badge means that an accessory has been designed to connect specifically to the Apple product(s) identified in the badge, and has been certified by the developer to meet Apple performance standards. Apple is not responsible for the operation of this device or its compliance with safety and regulatory standards. Please note that the use of this accessory with an Apple product may affect wireless performance.
- Apple, iPhone, iPod, iPod touch, and Lightning are trademarks of Apple Inc., registered in the U.S. and other countries.
- Apple, Siri, Apple CarPlay and Apple CarPlay logo are trademarks of Apple Inc., registered in the U.S. and other countries.
- Android, Android Auto, Google Play and other marks are trademarks of Google Inc.
- THIS PRODUCT IS LICENSED UNDER THE AVC PATENT PORTFOLIO LICENSE FOR THE PERSONAL USE OF A CONSUMER OR OTHER USES IN WHICH IT DOES NOT RECEIVE REMUNERATION TO (i) ENCODE VIDEO IN COMPLIANCE WITH THE AVC STANDARD ("AVC VIDEO") AND/OR (ii) DECODE AVC VIDEO THAT WAS ENCODED BY A CONSUMER ENGAGED IN A PERSONAL ACTIVITY AND/OR WAS OBTAINED FROM A VIDEO PROVIDER LICENSED TO PROVIDE AVC VIDEO. NO LICENSE IS GRANTED OR SHALL BE IMPLIED FOR ANY OTHER USE. ADDITIONAL INFORMATION MAY BE OBTAINED FROM MPEG LA, L.L.C. SEE [HTTP://WWW.MPEGLA.COM](http://www.mpegla.com)
- THIS PRODUCT IS LICENSED UNDER THE MPEG-4 VISUAL PATENT PORTFOLIO LICENSE FOR THE PERSONAL AND NON-COMMERCIAL USE OF A CONSUMER FOR (i) ENCODING VIDEO IN COMPLIANCE WITH THE MPEG-4 VISUAL STANDARD ("MPEG-4 VIDEO") AND/OR (ii) DECODING MPEG-4 VIDEO THAT WAS ENCODED BY A CONSUMER ENGAGED IN A PERSONAL AND NON-COMMERCIAL ACTIVITY AND/OR WAS OBTAINED FROM A VIDEO PROVIDER LICENSED BY MPEG LA TO PROVIDE MPEG-4 VIDEO. NO LICENSE IS GRANTED OR SHALL BE IMPLIED FOR ANY OTHER USE. ADDITIONAL INFORMATION INCLUDING THAT RELATING TO PROMOTIONAL, INTERNAL AND COMMERCIAL USES AND LICENSING MAY BE OBTAINED FROM MPEG LA, LLC. SEE [HTTP://WWW.MPEGLA.COM](http://www.mpegla.com)
- THIS PRODUCT IS LICENSED UNDER THE VC-1 PATENT PORTFOLIO LICENSE FOR THE PERSONAL AND NON-

COMMERCIAL USE OF A CONSUMER TO (i) ENCODE VIDEO IN COMPLIANCE WITH THE VC-1 STANDARD ("VC-1 VIDEO") AND/OR (ii) DECODE VC-1 VIDEO THAT WAS ENCODED BY A CONSUMER ENGAGED IN A PERSONAL AND NON-COMMERCIAL ACTIVITY AND/OR WAS OBTAINED FROM A VIDEO PROVIDER LICENSED TO PROVIDE VC-1 VIDEO. NO LICENSE IS GRANTED OR SHALL BE IMPLIED FOR ANY OTHER USE. ADDITIONAL INFORMATION MAY BE OBTAINED FROM MPEG LA, L.L.C. SEE [HTTP://WWW.MPEGLA.COM](http://www.mpegla.com)

- libFLAC
Copyright (C) 2000,2001,2002,2003,2004,2005,2006,2007,2008,2009 Josh Coalson
Redistribution and use in source and binary forms, with or without modification, are permitted provided that the following conditions are met:
 - Redistributions of source code must retain the above copyright notice, this list of conditions and the following disclaimer.
 - Redistributions in binary form must reproduce the above copyright notice, this list of conditions and the following disclaimer in the documentation and/or other materials provided with the distribution.
 - Neither the name of the Xiph.org Foundation nor the names of its contributors may be used to endorse or promote products derived from this software without specific prior written permission.
- THIS SOFTWARE IS PROVIDED BY THE COPYRIGHT HOLDERS AND CONTRIBUTORS "AS IS" AND ANY EXPRESS OR IMPLIED WARRANTIES, INCLUDING, BUT NOT LIMITED TO, THE IMPLIED WARRANTIES OF MERCHANTABILITY AND FITNESS FOR A PARTICULAR PURPOSE ARE DISCLAIMED. IN NO EVENT SHALL THE FOUNDATION OR CONTRIBUTORS BE LIABLE FOR ANY DIRECT, INDIRECT, INCIDENTAL, SPECIAL, EXEMPLARY, OR CONSEQUENTIAL DAMAGES (INCLUDING, BUT NOT LIMITED TO, PROCUREMENT OF SUBSTITUTE GOODS OR SERVICES; LOSS OF USE, DATA, OR PROFITS; OR BUSINESS INTERRUPTION) HOWEVER CAUSED AND ON ANY THEORY OF LIABILITY, WHETHER IN CONTRACT, STRICT LIABILITY, OR TORT (INCLUDING NEGLIGENCE OR OTHERWISE) ARISING IN ANY WAY OUT OF THE USE OF THIS SOFTWARE, EVEN IF ADVISED OF THE POSSIBILITY OF SUCH DAMAGE.
- libvorbis
Copyright (c) 2002-2008 Xiph.org Foundation
Redistribution and use in source and binary forms, with or without modification, are permitted provided that the following conditions are met:
 - Redistributions of source code must retain the above copyright notice, this list of conditions and the following disclaimer.
 - Redistributions in binary form must reproduce the above copyright notice, this list of conditions and the following disclaimer in the documentation and/or other materials provided with the distribution.

- Neither the name of the Xiph.org Foundation nor the names of its contributors may be used to endorse or promote products derived from this software without specific prior written permission.

THIS SOFTWARE IS PROVIDED BY THE COPYRIGHT HOLDERS AND CONTRIBUTORS "AS IS" AND ANY EXPRESS OR IMPLIED WARRANTIES, INCLUDING, BUT NOT LIMITED TO, THE IMPLIED WARRANTIES OF MERCHANTABILITY AND FITNESS FOR A PARTICULAR PURPOSE ARE DISCLAIMED. IN NO EVENT SHALL THE FOUNDATION OR CONTRIBUTORS BE LIABLE FOR ANY DIRECT, INDIRECT, INCIDENTAL, SPECIAL, EXEMPLARY, OR CONSEQUENTIAL DAMAGES (INCLUDING, BUT NOT LIMITED TO, PROCUREMENT OF SUBSTITUTE GOODS OR SERVICES; LOSS OF USE, DATA, OR PROFITS; OR BUSINESS INTERRUPTION) HOWEVER CAUSED AND ON ANY THEORY OF LIABILITY, WHETHER IN CONTRACT, STRICT LIABILITY, OR TORT (INCLUDING NEGLIGENCE OR OTHERWISE) ARISING IN ANY WAY OUT OF THE USE OF THIS SOFTWARE, EVEN IF ADVISED OF THE POSSIBILITY OF SUCH DAMAGE.

- libogg

Copyright (c) 2002, Xiph.org Foundation
Redistribution and use in source and binary forms, with or without modification, are permitted provided that the following conditions are met:

- Redistributions of source code must retain the above copyright notice, this list of conditions and the following disclaimer.
- Redistributions in binary form must reproduce the above copyright notice, this list of conditions and the following disclaimer in the documentation and/or other materials provided with the distribution.
- Neither the name of the Xiph.org Foundation nor the names of its contributors may be used to endorse or promote products derived from this software without specific prior written permission.

THIS SOFTWARE IS PROVIDED BY THE COPYRIGHT HOLDERS AND CONTRIBUTORS "AS IS" AND ANY EXPRESS OR IMPLIED WARRANTIES, INCLUDING, BUT NOT LIMITED TO, THE IMPLIED WARRANTIES OF MERCHANTABILITY AND FITNESS FOR A PARTICULAR PURPOSE ARE DISCLAIMED. IN NO EVENT SHALL THE FOUNDATION OR CONTRIBUTORS BE LIABLE FOR ANY DIRECT, INDIRECT, INCIDENTAL, SPECIAL, EXEMPLARY, OR CONSEQUENTIAL DAMAGES (INCLUDING, BUT NOT LIMITED TO, PROCUREMENT OF SUBSTITUTE GOODS OR SERVICES; LOSS OF USE, DATA, OR PROFITS; OR BUSINESS INTERRUPTION) HOWEVER CAUSED AND ON ANY THEORY OF LIABILITY, WHETHER IN CONTRACT, STRICT LIABILITY, OR TORT (INCLUDING NEGLIGENCE OR OTHERWISE) ARISING IN ANY WAY OUT OF THE USE OF THIS SOFTWARE, EVEN IF ADVISED OF THE POSSIBILITY OF SUCH DAMAGE.

■ Información acerca de la eliminación de equipos eléctricos, electrónicos y baterías al final de su vida útil (aplicable a los países de la UE que hayan adoptado sistemas independientes de recogida de residuos)

Los productos y las pilas con el símbolo (cubo de basura tachado) no podrán ser desechados como residuos domésticos.

Las pilas y los equipos eléctricos y electrónicos usados se deben reciclar en instalaciones que gestionen tales elementos y residuos.

Póngase en contacto con la autoridad local para obtener detalles acerca de una planta de reciclaje cercana.

Un reciclaje y tratamiento de residuos correcto ayudará a conservar los recursos a la vez que evitará efectos perjudiciales para nuestra salud y el medio ambiente.

Nota: El símbolo "Pb", debajo del símbolo de las pilas, indica que esta pila contiene plomo.

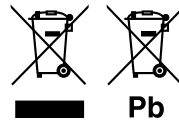

Índice

Antes de Utilizar 118

Precauções.....	118
Como ler este manual.....	118

Operações Básicas 119

Funções dos botões no painel frontal.....	119
Ligar a unidade.....	119
Definições Iniciais.....	120
Ajuste do volume.....	121
Operação no ecrã tátil.....	121
Descrições do ecrã HOME.....	122
Descrições do ecrã de seleção de fontes.....	122
Descrições do ecrã de controlo de fontes....	124
Menu pop-up.....	125
Ecrã de lista.....	126

APPS-Android Auto™/ Apple CarPlay 127

Operação Apple CarPlay.....	127
Operação Android Auto™.....	128
Espelhamento.....	129

iPod/iPhone 130

Preparativos.....	130
Funcionamento Básico do iPod/iPhone.....	130
Operação de pesquisa.....	131

USB 132

Conectar a um dispositivo USB.....	132
Operação Básica de USB.....	132
Operação de pesquisa.....	134

Rádio 135

Operação básica do rádio.....	135
Operação de memória.....	136
Operação de seleção.....	136
Informação de Trânsito (Apenas FM).....	137
Configuração de Rádio.....	137

DAB 138

Operação Básica DAB.....	138
Armazenamento de Serviços na Memória Predefinida.....	139
Operação de seleção.....	139
Informação de Trânsito.....	140
Configuração DAB.....	141

Controlo do Bluetooth 142

Informações sobre o uso de dispositivos Bluetooth®.....	142
Registar a partir do dispositivo Bluetooth.....	143
Configuração do Bluetooth.....	143
Reproduzir um dispositivo de áudio Bluetooth.....	144
Utilizar a unidade Mãos-livres.....	146

Outros Componentes Externos 150

Visualizar Câmara.....	150
Leitores de áudio/vídeo externos—AV-IN....	151

Configuração 152

Configuração do ecrã do monitor	152
Configuração do sistema.....	152
Configuração da Interface do Utilizador.....	153
Configuração Especial	153
Configuração do ecrã.....	154
Configuração de AV	155

Controlar o Áudio 156

Configuração dos altifalantes/ X'over	156
Controlar o áudio geral	157
Controlo do equalizador.....	158
Compensação de Volume	159
Efeito de som	159
Posição de Escuta/ DTA	160

Controlo remoto 161

Funções dos botões do controlo remoto	161
---	-----

Conexão/Instalação 162

Antes da instalação.....	162
Instalar a unidade.....	163

Resolução de Problemas 167

Problemas e Soluções.....	167
Mensagens de erro	167

Anexo 168

Suportes e ficheiros reproduzíveis.....	168
Especificações.....	169
Sobre esta unidade.....	171

Antes de Utilizar

Precauções

▲ AVISOS

■ Para evitar lesões ou um incêndio, tome as seguintes precauções:

- Para evitar um curto-circuito, nunca coloque ou deixe objetos metálicos (como moedas ou ferramentas) dentro da unidade.
- Não veja nem fixe os olhos no visor da unidade quando está a conduzir por longos períodos.
- Se aparecerem problemas durante a instalação, consulte o seu concessionário KENWOOD.

■ Precauções de utilização desta unidade

- Quando comprar acessórios opcionais, confirme junto do representante KENWOOD que eles funcionam com o seu modelo e na sua zona.
- Pode seleccionar o idioma para a apresentação de menus, de etiquetas de ficheiros áudio, etc. Consulte a secção **Configuração da Interface do Utilizador (P.152)**.
- A função Radio Data System (Sistema dados rádio) ou Radio Broadcast não funciona onde o serviço não é suportado por nenhuma estação de difusão.

■ Proteger o monitor

- Para proteger o monitor de danos, não opere o monitor utilizando uma esfregadora ou um objeto semelhante com ponta afiada.

■ Limpar a unidade

- Se a placa frontal da unidade estiver manchada, limpe-a com um pano macio e seco como um pano com silício. Se a placa frontal estiver muito manchada, limpe a mancha com um pano humedecido com detergente neutro e, de seguida, limpe-o com um pano seco.

NOTA

- Aplicar um spray de limpeza diretamente na unidade pode afetar as partes mecânicas. Limpar o painel frontal com um pano que não seja macio ou usando um líquido volátil, como diluente ou álcool, pode riscar a superfície ou apagar caracteres.

■ Como Reiniciar a Unidade

- Se a unidade ou a unidade conectada não funcionar corretamente, reinicie a unidade.1 Pressione o botão <Reset>. A unidade repõe as configurações de fábrica.



Botão de reposição

NOTA

- Desconecte o dispositivo USB antes de pressionar o botão <Reset>. Premir o botão <Reset> com o dispositivo USB conectado pode danificar os dados armazenados no dispositivo USB. Para saber como desconectar o dispositivo USB, consulte Desconecte o dispositivo USB **(P.131)**.
- Quando a unidade for ligada depois da reinicialização, aparece o ecrã CONFIGURAÇÃO Inicial. Consulte a secção Configuração inicial **(P.119)**.

Como ler este manual

- Os ecrãs e painéis mostrados neste manual são exemplos utilizados para dar explicações claras sobre as operações. Por esta razão, poderão ser diferentes dos ecrãs reais e dos painéis utilizados, ou alguns dos padrões das visualizações poderão ser diferentes.
- **Idioma das indicações:** As indicações em inglês são utilizadas para o propósito de explicação. Pode seleccionar o idioma de indicação a partir do menu **SETUP**. Consulte a secção **Configuração da Interface do Utilizador (P.152)**.

Operações Básicas

Funções dos botões no painel frontal

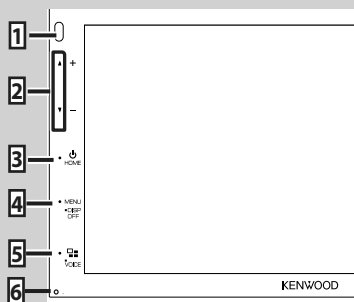

NOTA

- Os painéis mostrados neste manual são exemplos utilizados para dar explicações claras sobre as operações. Por esta razão, poderão ser diferentes dos painéis reais.

	Nome • Ação
1	Sensor Remoto • Recebe o sinal do controlo remoto.
2	▼, ▲(Volume) • Ajusta o volume. O volume vai até ao nível 15 quando premir ▲ continuamente.
3	HOME • Apresenta o ecrã inicial (P.121) . • Se pressionado durante 1 segundo, desliga a alimentação. • Quando a alimentação está desligada, liga a alimentação.
4	MENU • Apresenta o ecrã do menu popup. • Se premido durante 1 segundo, desliga o ecrã.
5	 • Exibe o ecrã de APP (CarPlay/ Android Auto). • Ao premir durante 1 segundo, mostra o ecrã de Reconhecimento de Voz (P.146) .
6	Repor • Se a unidade ou a unidade conectada não funcionar corretamente, esta repõe as definições iniciais quando este botão é pressionado.

Ligar a unidade

O método de ligar é diferente dependendo do modelo.

1 Pressione o botão **HOME**.

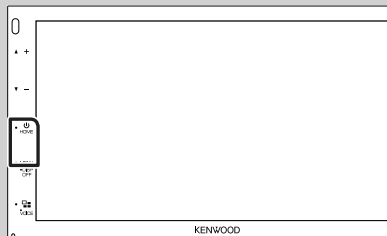

► A unidade está ligada.

● Desligar a unidade:

1 Pressione o botão **HOME** durante 1 segundo.

NOTA

- Se está a ligar a unidade pela primeira vez após a instalação, é necessário efetuar a configuração inicial **(P.119)**.

Definições Iniciais

Configuração inicial

Execute esta configuração quando utilizar a unidade pela primeira vez.

1 Defina cada item da seguinte forma.

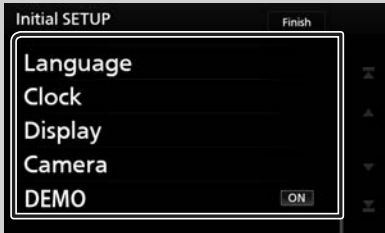

■ Language

Selecione o idioma utilizado para o ecrã de controlo e os itens de definição. A predefinição é "British English (en)" (inglês britânico).

- ① Toque em **Language**.
- ② Toque em **Language Select**.
- ③ Selecione o idioma pretendido.
- ④ Toque em

Para mais detalhes sobre esta operação, consulte a secção **Configuração da Interface do Utilizador (P.152)**.

■ Clock

Ajusta o relógio.

Para mais detalhes sobre esta operação, consulte a secção **Definições do calendário/relógio (P.120)**.

■ Display

Defina a imagem no ecrã.

- ① Toque em **Display**.
- ② Toque em **Background**.
- ③ Selecione a imagem.
- ④ Toque em

Para mais detalhes sobre esta operação, consulte a secção **Configuração do ecrã (P.153)**.

■ Camera

Defina os parâmetros da câmara.

- ① Toque em **Camera**.
- ② Defina cada item e toque em .

Para mais detalhes sobre esta operação, consulte a secção **Configuração da câmara (P.149)**.

■ DEMO

Defina o modo de demonstração. A predefinição é "ON".

- ① Toque em **DEMO** e defina para LIGADO ou OFF.

2 Toque em **Finish**.

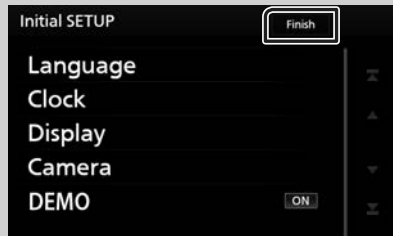

NOTA

- Estas definições podem ser configuradas no menu CONFIGURAÇÃO. Consulte a secção **Configuração (P.151)**.

Definições do calendário/relógio

1 Prima o botão **MENU**.

► O menu pop-up aparece.

2 Toque em **SETUP**.



► É apresentado o ecrã de menu SETUP (Conf).

3 Toque em **User Interface**.



► É apresentado o ecrã User Interface (Interface de utilizador).

4 Toque em **Clock Adjust**.



5 Acerte a data e depois a hora.



6 Toque em **Set**.

NOTA

- Desative **RDS CT** antes de ajustar o relógio. Consulte a secção **Configuração de Rádio (P.136)**.

Ajuste do volume

Para ajustar o volume (0 a 40), Prima ▲ para aumentar, e prima ▼ para diminuir.

Manter ▲ premido aumenta o volume continuamente até ao nível 15.

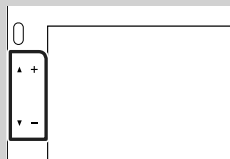

Operação no ecrã táctil

Para realizar as operações no ecrã, precisa de tocar, tocar e segurar, arrastar ou deslizar para seleccionar um item, visualizar um ecrã de menu de definição, mudar a página, etc.

● **Tocar**

Toque gentilmente no ecrã para seleccionar um item no ecrã.

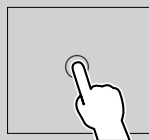

● **Tocar e segurar**

Toque no ecrã e mantenha o dedo em posição até que a visualização mude ou até que apareça uma mensagem.

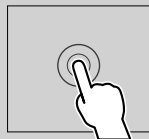

● **Deslizar rapidamente**

Deslize rapidamente o dedo para a esquerda ou direita no ecrã para mudar a página.

Pode percorrer a lista movendo o ecrã para cima/baixo.



● **Deslizar**

Deslize o dedo para cima ou para baixo no ecrã para deslocar o ecrã.

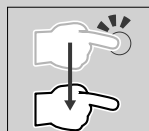

Descrições do ecrã HOME

A maioria das funções pode ser realizada no ecrã HOME (Casa).



- 1 • Apresenta o ecrã de controlo da fonte atual.
- 2 • Widget
 - Pode alterar o widget tocando em / ou deslizando o dedo rapidamente para a esquerda ou direita na área do widget.
 - Toque no assistente para exibir o ecrã detalhado.
- 3 • Informações da fonte atual
- 4 • Apresenta o ecrã de seleção de fonte. **(P.122)**
- 5 • Ícones de atalho de fonte de reprodução **(P.122)**
- 6 • Mostra o ecrã Mãos Livres. **(P.145)**
 - Ao conectar como Apple CarPlay ou Android Auto, funciona como um telefone fornecido no Apple CarPlay ou Android Auto.

Apresenta o ecrã HOME

- 1 Pressione o botão **HOME**.

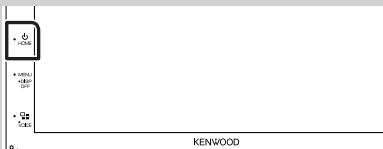

- Aparece o ecrã HOME (inicial).

Descrições do ecrã de seleção de fontes

Pode visualizar todas as fontes de reprodução e opções no ecrã de seleção de fonte.

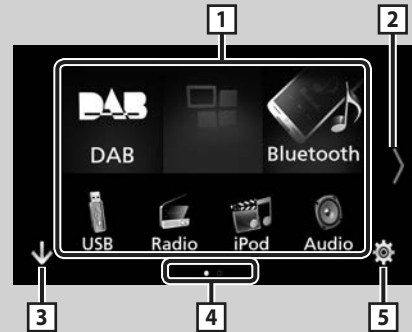

- 1 • Muda a fonte de reprodução. Para as fontes de reprodução, consulte **P.122**.
- 2 • Muda a página. (Toque em /) Pode também mudar a página deslizando o dedo rapidamente para a esquerda ou direita no ecrã.
- 3 • Volta para o ecrã original.
- 4 • Indicação da página
- 5 • Apresenta o ecrã de menu CONFIGURAÇÃO. **(P.151)**

Selecione a fonte de reprodução

1 Toque em  no ecrã HOME.

A partir do ecrã, pode selecionar as seguintes fontes e funções.

	• Muda para o ecrã do Android Auto *1/ Apple CarPlay *2/ Espelhamento *3 do dispositivo iPhone/Android conectado. (P.126)
	
	
	• Muda para a Transmissão de rádio. (P.134)
	• Muda para a Transmissão DAB. (P.137)
	• Efetua a reprodução de um leitor de áudio Bluetooth. (P.84)
	• Efetua a reprodução dum iPod/iPhone. (P.72)
	• Efetua a reprodução de ficheiros num dispositivo USB. (P.131)
	• Muda para um componente externo ligado ao terminal de entrada AV-IN (P.150)
	• Apresenta o ecrã de Áudio. (P.155)
	• Coloca o aparelho no modo de espera. (P.123)

- *1 Para selecionar a fonte Android Auto, é necessário ligar um dispositivo Android compatível com Android Auto e definir **Mode** para **Android Auto**. **(P.128)**
- *2 Ao ligar um iPhone compatível com CarPlay, é apresentado **Apple CarPlay**.
- *3 Para selecionar a fonte de espelhamento, é necessário conectar o dispositivo Android à aplicação "Mirroring OA for Kenwood" instalada e definir **Mode** para **Mirroring for Android™**. **(P.128)**

Para selecionar a fonte de reprodução no ecrã HOME



Os 3 itens visualizados no ecrã de seleção de fonte como os ícones grandes são visualizados no ecrã HOME.

Pode alterar os itens visualizados nesta área personalizando o ecrã de seleção de fonte. **(P.123)**

Para selecionar a fonte de reprodução no ecrã de controlo de fonte

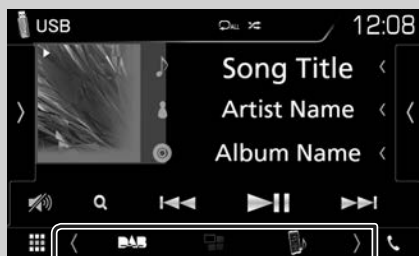

Visualize os botões de seleção de fonte tocando em  ou deslize para a esquerda ou para a direita no ecrã de controlo de fonte e, em seguida, selecione uma fonte de reprodução.

Coloque o aparelho em espera

- 1 Toque em  no ecrã HOME.
- 2 Toque em **STANDBY**.



Personalize botões de Atalho no ecrã HOME

Pode organizar as posições dos ícones-fonte como desejar.

- 1 Toque em  no ecrã HOME.
- 2 Toque e mantenha pressionado o ícone que pretende mover para entrar no modo de personalização.
- 3 Arraste-o para onde pretende movê-lo.



Descrições do ecrã de controlo de fontes

Existem algumas funções que podem ser operadas a partir da maioria dos ecrãs.

Indicadores



Botões de atalho





1

Informação do dispositivo Bluetooth conectado.

2 **Ícone de todas as fontes**

Apresenta todas as fontes.

3 **Ecrã secundário**

-   : O Ecrã secundário muda de cada vez que lhe toca. Pode também mudar o Ecrã secundário deslizando o dedo rapidamente para a esquerda ou direita no ecrã.
- Indicadores: Exibe a condição da fonte atual e assim por diante.
 - **ATT**: O atenuador está ativo.
 - **LOUD**: A função de controlo da sonoridade está ativada.
- Botões de atalho: A fonte muda para aquela que definiu como atalho. Para a definição de atalho, consulte a secção **Personalize botões de Atalho no ecrã HOME (P.123)**.

4

Toque para exibir o ecrã de Mãos Livres. **(P.145)**

Ao conectar como Apple CarPlay ou Android Auto, funciona como um telefone fornecido no Apple CarPlay ou Android Auto.

Menu pop-up

1 Prima o botão **MENU**.

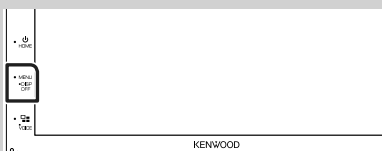







➤ O menu pop-up aparece.

2 Toque para exibir o menu rápido.



O conteúdo do menu é descrito em seguida.

	• Exibe o ecrã do Ajuste de Ecrã. (P.151)
	• Desliga o ecrã. (P.125)
	• Exibe a câmara de visualização. (P.149)
	• Apresenta o ecrã de menu CONFIGURAÇÃO. (P.151)
	• Apresenta o ecrã Menu de controlo áudio. (P.155)
	• Apresenta o ecrã de controlo da fonte atual. A função do ícone varia consoante a fonte.
1	• Feche o menu pendente.
2 3	• Consulte Descrições do ecrã HOME (P.121) .

Desligue o ecrã

- 1 Seleccione **Display OFF** no menu colapsável.



- Para ligar o ecrã

- 1 Toque no ecrã.

Ecrã de lista

Existem algumas teclas de função comuns nos ecrãs de lista da maioria das fontes.



Visualiza a janela de seleção do tipo de lista.



Apresenta a lista de ficheiros de música/vídeo.



Percorre o texto exibido.



Teclas com diversas funções são aqui apresentadas.

- **▶ Play**: Reproduz todos os ficheiros da pasta que contém a faixa atual.
- **▢ Up** **▢ Top**: Desloca-se para a hierarquia superior.



Pode mudar a página para exibir mais itens premindo **▲**/**▼**.

- **▢ Up** / **▢ Top**: Exibe o topo ou o final da página.



Volta para o ecrã original.

NOTA

- Os botões que não podem ser ativados a partir do ecrã da lista não são exibidos.

APPS-Android Auto™/Apple CarPlay

Operação Apple CarPlay

CarPlay é uma forma mais inteligente e segura de usar o seu iPhone no carro. O CarPlay pega nas coisas que quer fazer com o iPhone enquanto conduz e exibe-as no ecrã do produto. Pode obter direções, fazer chamadas, enviar e receber mensagens e ouvir música no iPhone enquanto conduz. Pode também usar o controlo da voz da Siri para tornar mais fácil operar o iPhone.

Para obter detalhes sobre o CarPlay, visite <https://ssl.apple.com/ios/carplay/>.

Dispositivos iPhone compatíveis

Pode usar o CarPlay com os seguintes modelos de iPhone.

- iPhone 7 Plus
- iPhone 7
- iPhone SE
- iPhone 6s Plus
- iPhone 6s
- iPhone 6 Plus
- iPhone 6
- iPhone 5s
- iPhone 5c
- iPhone 5

Preparativos

- 1** Conecte um iPhone usando um KCA-iP103 através de um terminal USB. (P.164)

Quando um iPhone compatível com CarPlay estiver conectado ao terminal USB, o smartphone Bluetooth atualmente conectado é desconectado.

- 2** Desbloqueie o seu iPhone.

Botões de operação e Aplicações disponíveis no ecrã inicial do CarPlay

Pode usar as Aplicações do iPhone conectado. Os itens exibidos e o idioma utilizado no ecrã diferem entre dispositivos conectados.

Para entrar no modo CarPlay, toque no ícone **Apple CarPlay** no ecrã de seleção de fonte. (P.122)

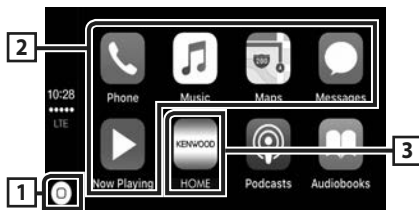

- Exibe o ecrã inicial do CarPlay.
- Toque e segure para ativar a Siri.

2 Botões da aplicação

Inicia a aplicação.

3 HOME

Sai do ecrã CarPlay e exibe o ecrã Inicial.

Para sair do ecrã CarPlay

- 1** Pressione o botão **HOME**.

Use a Siri

Pode ativar a Siri.

- 1** Pressione o botão  durante 1 segundo.



- 2** Fale com a Siri.

Para desativar

- 1** Pressione o botão .

Mude para o ecrã do Apple CarPlay durante a escuta de outra fonte

- 1** Pressione o botão .

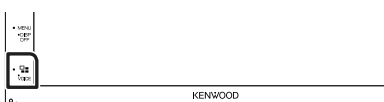

NOTA

- Se o som sair utilizando o Apple CarPlay quando o ecrã do Apple CarPlay é exibido, a fonte é alterada para Apple CarPlay.

Operação Android Auto™

O Android Auto permite-lhe usar funções do seu dispositivo Android convenientes para a condução. Pode aceder facilmente a orientação de rota, fazer chamadas, ouvir música e aceder a funções convenientes no dispositivo Android enquanto conduz.

Para obter detalhes sobre o Android Auto, visite <https://www.android.com/auto/> e <https://support.google.com/androidauto>.

Dispositivos Android compatíveis

Pode usar o Android Auto com dispositivos Android com a versão Android 5.0 (Lollipop) ou mais recente.

NOTA

- O Android Auto pode não estar disponível em todos os dispositivos e não está disponível em todos os países ou regiões.

Preparativos

1 Conecte um dispositivo Android através de um terminal USB. (P.165)

Para usar a função de mãos livres, conecte o dispositivo Android através de Bluetooth. Quando um dispositivo Android compatível com o Android Auto está conectado ao terminal USB, o dispositivo é conectado através de Bluetooth automaticamente e o smartphone Bluetooth atualmente conectado é desconectado.

2 Desbloqueie o seu dispositivo Android.

NOTA

- Para utilizar o Android Auto, torna-se necessário definir "Mode" para "Android Auto". (P.128)

Botões de operações e Aplicações disponíveis no ecrã do Android Auto

Pode realizar as operações das Aplicações do dispositivo Android conectado.

Os itens exibidos no ecrã diferem entre os dispositivos Android conectados.

Para entrar no modo Android Auto, toque no ícone **Android Auto** no ecrã de seleção de fonte. (P.122)

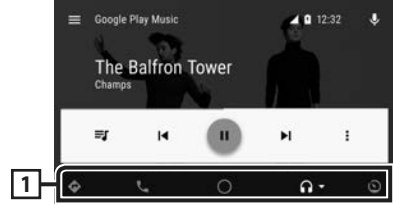

1 Botões de aplicação/informação

Inicia a aplicação ou exhibe informação.

Para sair do ecrã Android Auto

1 Pressione o botão HOME.

Usar o controlo de voz

1 Pressione o botão  durante 1 segundo.



Para cancelar

1 Pressione o botão .

Mudar o ecrã do Android Auto durante a escuta de outra fonte

1 Pressione o botão .



NOTA

- Se o som sair utilizando Android Auto quando o ecrã de Android Auto é exibido, a fonte é alterada para Android Auto.

Espelhamento

Você pode exibir e controlar a aplicação na unidade enquanto o seu smartphone estiver conectado ao terminal USB.

Preparativos

1 Faça o download do aplicativo de espelhamento do Google Play.

Instale a versão mais recente do aplicativo de espelhamento "Mirroring OA for Kenwood" no seu Android.

2 Emparelhe o seu smartphone com o aparelho via Bluetooth.

Consulte **Registrar a partir do dispositivo Bluetooth (P.142)** e **Conectar o dispositivo Bluetooth (P.143)**.

Selecione um Modo de Dispositivo

1 Pressione o botão [MENU].

➤ O menu pop-up aparece.

2 Toque em [SETUP].

➤ É apresentado o ecrã CONFIGURAÇÃO.

3 Toque em [Device].



4 Toque em [Mode].

5 Toque em [Mirroring for Android™].

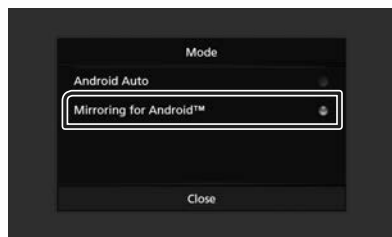

Smartphone Android compatível

- Versão do Android 7.0 ou posterior
- Suporte de Bluetooth

NOTA

- Este aparelho pode não funcionar com alguns smartphones Android.

Conectando um dispositivo Android

1 Conecte um dispositivo Android através do terminal USB.

2 Inicie o aplicativo de espelhamento no seu smartphone Android.

Toque em "OK" para iniciar o aplicativo de espelhamento.

Toque em "Start now" para começar a capturar sua tela Android.

3 Comece a desfrutar do espelhamento.

Espelhar a operação OA

1 Opere seu smartphone para ativar o aplicativo de espelhamento e, em seguida, conecte-se a esta unidade.

2 Pressione o botão [HOME].

3 Toque em .

4 Toque em **Mirroring**.

Podemos exibir o mesmo ecrã que o dispositivo Android no monitor da unidade.

iPod/iPhone

Preparativos

Compatibilidade iPod/iPhone

Os seguintes modelos podem ser ligados a esta unidade.

Feito para

- iPhone 7 Plus
- iPhone 7
- iPhone SE
- iPhone 6s Plus
- iPhone 6s
- iPhone 6 Plus
- iPhone 6
- iPhone 5s
- iPhone 5c
- iPhone 5
- iPod touch (6.ª geração)
- iPod touch (5.ª geração)

NOTA

- Ao ligar o seu iPod/iPhone a esta unidade com um cabo de ligação iPod opcional KCA-iP103, é possível alimentar o seu iPod/iPhone, bem como carregá-lo enquanto ouve música. Contudo, esta unidade tem de estar ligada.
- Se iniciar a reprodução depois de ligar o iPod, a música que estava a ser reproduzida pelo iPod é reproduzida primeiro.

Conecte um iPod/iPhone

Preparativos

- Conecte um iPod/iPhone com o KCA-iP103 (acessório opcional) enquanto o CarPlay não está conectado.
- Com um iPhone com funcionalidade CarPlay, desligue o CarPlay operando o iPhone na configuração funcional antes de conectar o iPhone. Para detalhes do método de configuração, contacte o fabricante do terminal.
- Apenas pode ser conectado um iPod/iPhone.

1 Conecte o iPod/iPhone usando o KCA-iP103. (P.165)

2 Pressione o botão **HOME**.

3 Toque em .

4 Toque em **iPod**. (P.122)

● **Para desligar o iPod/iPhone ligado com o cabo:**

1 Desligue o cabo do iPod/iPhone.

Funcionamento Básico do iPod/iPhone



Ecrã de controlo





Abra a gaveta



1  / 

-  : Repete a faixa/o álbum atual. De cada vez que toca na tecla, o modo de repetição é alterado pela ordem seguinte: Repetir música (), Repetir todas as músicas ()

-  : Reproduz aleatoriamente todas as faixas no álbum atual. De cada vez que toca na tecla, o modo aleatório é alterado pela ordem seguinte: Música aleatória (), Aleatoriedade desligada ()

2 Informação sobre a faixa

- Mostra a informação sobre o ficheiro atual.
- Toque para exibir o ecrã de lista de categorias. Consulte a secção **Procura por categoria** (P.130).

3 Teclas de operação

- **Q** : Procura a faixa/o ficheiro. Para mais detalhes sobre a operação de procura, consulte a secção **Operação de pesquisa (P.130)**.
- **◀◀ ▶▶** : Procura a faixa/o ficheiro anterior/seguinte. Toque sem soltar para avançar rapidamente ou retroceder rapidamente.
- **▶▶** : Reproduz ou ativa o modo de pausa.
- **🔊** : Toque para atenuar/restaurar o som.

4 Lista de conteúdos

Toque no lado direito do ecrã para exibir a lista de Conteúdos. Toque outra vez para fechar a lista.

Exibe a lista de reprodução. Quando toca o nome de uma pista/ficheiro da lista, começa a reprodução.

5 Itens Indicadores

- **MUSIC**: Identifica o ficheiro de música.

6 Capa/ Indicador do modo de reprodução/ Tempo de reprodução

A capa do ficheiro a tocar é exibida.

- **▶, ▶▶**, etc.: Indicador do modo de reprodução atual
- Significado de cada ícone:
- ▶ (reproduzir), ▶▶ (avançar rapidamente),
 - ◀◀ (retroceder rapidamente), || (parar).

Operação de pesquisa

Pode procurar ficheiros de música através das seguintes operações.

1 Toque em **Q**.

2 Toque em **▼**.



3 Seleccione o tipo de lista.



NOTA

- Para efetuar operações no ecrã da lista, consulte a secção **Ecrã de lista (P.125)**.

Procura por categoria

Pode procurar um ficheiro selecionando uma categoria.

1 Toque em **Category List**.

2 Toque na categoria pretendida.

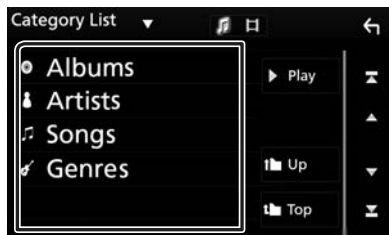

- ▶ A lista correspondente à sua seleção aparece.

3 Toque para seleccionar o item pretendido da lista. Repita este passo até encontrar o ficheiro desejado.

Procura por Ligação

Pode procurar um ficheiro do mesmo artista/álbum/género/compositor que a faixa atual.

1 Toque em **Link Search**.

2 Toque no tipo de etiqueta pretendido.

Pode seleccionar por artista, álbum, género e compositor.



- ▶ A lista correspondente à sua seleção aparece.

3 Toque no item pretendido da lista de conteúdos.

USB

Conectar a um dispositivo USB

- 1 Ligue o dispositivo USB com o cabo USB. (P.164)

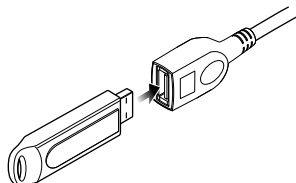

- 2 Pressione o botão **HOME**.
- 3 Toque em
- 4 Toque em **USB**. (P.122)

Desconecte o dispositivo USB

- 1 Pressione o botão **HOME**.
- 2 Toque numa fonte diferente de **USB**.
- 3 Desligue o dispositivo USB.

Compatibilidade com dispositivos USB

Pode utilizar um dispositivo de armazenamento em massa USB nesta unidade.

As palavras "USB device" mencionadas neste manual indicam um dispositivo com memória flash.

● Sobre o sistema de ficheiros

O sistema de ficheiros deve ser um dos seguintes:

- FAT16
- FAT32
- NTFS

NOTA

- Instale o dispositivo USB num local em que não prejudique uma condução segura.
- Não é possível conectar um dispositivo USB através de um hub USB e Multi Card Reader.
- Faça cópias de segurança dos ficheiros áudio utilizado nesta unidade. Os ficheiros podem ser apagados dependendo das condições de operação do dispositivo USB. Da nossa parte, não haverá lugar a qualquer compensação por danos decorrentes da perda dos dados armazenados.

Operação Básica de USB

A maioria das funções pode ser controlada a partir do ecrã de controlo das fontes e do ecrã de reprodução.

Ecrã de controlo

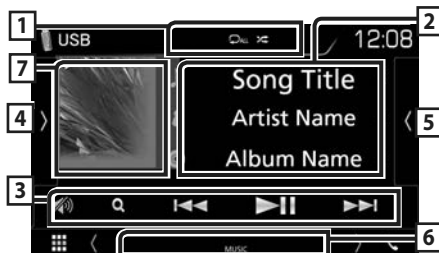

Abra a gaveta



- : Repete a faixa/pasta atual. De cada vez que toca na tecla, o modo de repetição é alterado pela ordem seguinte: Repetir ficheiro (), Repetir pasta (), Repetir tudo ()
- : Reproduz aleatoriamente todas as faixas da pasta atual. De cada vez que toca na tecla, o modo aleatório é alterado pela ordem seguinte: Ficheiro aleatório (), Aleatoriedade desligada ()

2 Informação sobre a faixa

Mostra a informação sobre o ficheiro atual. Apenas um nome de ficheiro e um nome de pasta são exibidos se não existir informação de rótulo.

3 Teclas de operação

- **Q** : Procura a faixa/o ficheiro. Para mais detalhes sobre a operação de procura, consulte a secção **Operação de pesquisa (P.133)**.
- **◀◀ ▶▶** : Procura a faixa/o ficheiro anterior/seguinte.
Toque sem soltar para avançar rapidamente ou retroceder rapidamente.
- **▶▶ ||** : Reproduz ou ativa o modo de pausa.
- **🔊** : Toque para atenuar/restaurar o som.

4 Painel de funções

Toque no lado esquerdo do ecrã para exibir o painel de funções. Toque outra vez para fechar o painel.

- **[-] [+]** : Procura a pasta anterior/seguinte.
- **Aspect**: Selecione o modo de ecrã.
Full: Altera a proporção do vídeo e exibe em ecrã inteiro.
Normal: Ecrã com proporção de 4:3.
Auto: Exibe vídeos em ecrã completo em orientação vertical ou horizontal sem alteração de proporção.

5 Lista de conteúdos

Toque no lado direito do ecrã para exibir a lista de Conteúdos. Toque outra vez para fechar a lista.

Exibe a lista de reprodução. Quando toca o nome de uma pista/ficheiro da lista, começa a reprodução.

6 Itens Indicadores

- **VIDEO**: Identifica o ficheiro de vídeo.
- **MUSIC**: Identifica o ficheiro de música.

7 Capa/ Indicador do modo de reprodução/ Tempo de reprodução

A capa do ficheiro a tocar é exibida.

- **▶, ▶▶**, etc.: Indicador do modo de reprodução atual
Significado de cada ícone:
▶ (reproduzir), ▶▶ (avançar rapidamente), ◀◀ (retroceder rapidamente), || (parar).

Ecrã de vídeo



8 Área de procura de ficheiros (Apenas ficheiros de vídeo)

Toque para procurar o ficheiro seguinte/anterior.

9 Área de visualização de teclas (Apenas ficheiros de vídeo)

Toque para aceder ao ecrã de controlo.

Operação de pesquisa

Pode procurar ficheiros de música ou de vídeo através das seguintes operações.

- 1 Toque em **Q**.
- 2 Toque em **▼**.



- 3 Seleccione o tipo de lista.





NOTA

- Para efetuar operações no ecrã da lista, consulte a secção **Ecrã de lista (P.125)**.

Procura por categoria

Pode procurar um ficheiro selecionando uma categoria.

- 1 Toque em **Category List**.
- 2 Seleccione se quer procurar ficheiros de áudio  ou ficheiros de vídeo .
- 3 Toque na categoria pretendida.

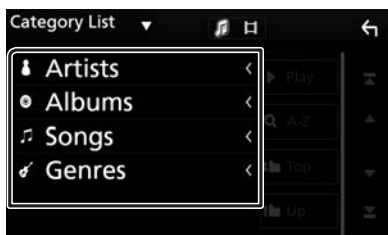

- A lista correspondente à sua seleção aparece.

- 4 Toque para seleccionar o item pretendido da lista. Repita este passo até encontrar o ficheiro desejado.

Procura por Ligação

Pode procurar um ficheiro do mesmo artista/álbum/género que a faixa atual.

- 1 Toque em **Link Search**.
- 2 Toque no tipo de etiqueta pretendido. Pode seleccionar por artista, álbum e género.

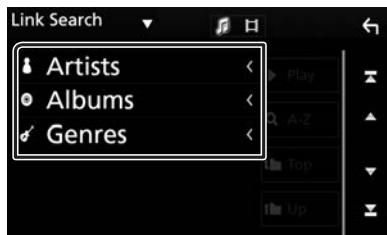

- A lista correspondente à sua seleção aparece.

- 3 Toque no item pretendido da lista de conteúdos.

Procurar pasta

Pode procurar um ficheiro de acordo com a hierarquia.

- 1 Toque em **Folder List**.



- 2 Toque na pasta pretendida.



Quando toca numa pasta os seus conteúdos são apresentados.

- 3 Toque para seleccionar o item pretendido da lista. Repita este passo até encontrar o ficheiro desejado.

Rádio

Operação básica do rádio

A maioria das funções pode ser controlada a partir do ecrã de controlo das fontes.

Para entrar na fonte de Rádio, toque no ícone **Rádio** no ecrã de seleção de fonte. (P.122)

Ecrã de controlo



Abra a gaveta

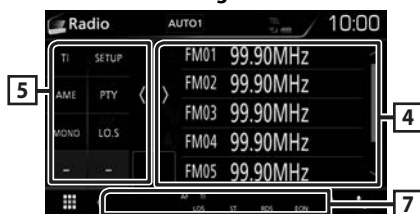

1 Visualização de informações

Mostra a informação sobre a estação atual: Frequência

Toçar em permite-lhe alternar entre Conteúdo A e Conteúdo B.

Conteúdo A: Nome da PS, Texto de Rádio, Género PTY

Conteúdo B: Texto de Rádio extra, Artista do Título

Predefinição#: Número predefinido

2 Modo de busca

O modo de busca comuta pela seguinte ordem: **AUTO1**, **AUTO2**, **MANUAL**.

- **AUTO1**: Sintoniza automaticamente uma estação com boa receção.
- **AUTO2**: Sintoniza as estações memorizadas uma após outra.
- **MANUAL**: Comuta manualmente para a frequência seguinte.

3 Teclas de operação

- : Sintoniza a estação. O método de alteração de frequência pode ser modificado (consulte 2 na tabela).
- : Toque para atenuar/restaurar o som.

4 Lista predefinida

- Toque no lado direito do ecrã para exibir a lista de Predefinições. Toque outra vez para fechar a lista.
- Chama a estação memorizada.
- Se tocar na tecla durante 2 segundos, guarda na memória a estação atual a ser recebida no momento.

5 Painel de funções

Toque no lado esquerdo do ecrã para exibir o painel de funções. Toque outra vez para fechar o painel.

- **TI** (apenas FM): Ativa o modo de informação de trânsito. Para detalhes, consulte a secção **Informação de Trânsito (P.136)**.
- **SETUP**: Apresenta o ecrã CONFIGURAÇÃO DE SINTONIZADOR. Para mais detalhes, consulte a secção **Configuração de Rádio (P.136)**.
- **AME**: Redefine estações automaticamente. Para mais detalhes, consulte a secção **Memória automática (P.135)**.
- **PTY** (apenas FM): Procura um programa por tipo. Para mais detalhes, consulte a secção **Procurar por tipo de programa (P.135)**.
- **MONO** (apenas FM): Seleciona a receção monofónica.
- **LO.S** (apenas FM): Liga e desliga a função de busca local.

6 FM AM

Comuta a banda.

7 Itens Indicadores

- **ST**: Está a ser recebida uma transmissão estéreo.
- **MONO**: A função monofónica forçada está ativada.
- **AF**: A função de procura AF está ativada.
- **LOS**: A função de busca local está ativada.

- **RDS:** Indica o estado da estação Radio Data System quando a função AF está ativada.
Branco: Está a ser recebido Radio Data System.
Cor-de-laranja: Não está a ser recebido Radio Data System.
- **TI:** Indica o estado de receção das informações de trânsito.
Branco: Esta a receber IT.
Cor-de-laranja: Não está a receber IT.

Operação de memória

Memória automática

Pode memorizar automaticamente estações com boa receção.

1 Toque na tecla da banda desejada.

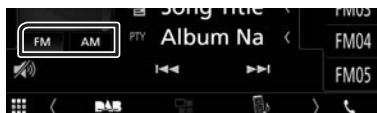

2 Toque em > no lado esquerdo do ecrã. Toque em AME.

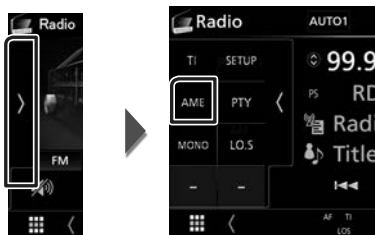

► Iniciar a memória automática.

Memória manual

Pode guardar na memória a estação atual a ser recebida.

- 1 **Selecione uma estação que deseje armazenar na memória.**
- 2 **Toque no FM# (#:1-24) ou AM# (#:1-12) em que pretende memorizar a estação durante 2 segundos, até ser emitido um sinal sonoro.**

Operação de seleção

Selecionar Predefinição

Pode listar e selecionar uma estação memorizada.

- 1 **Toque em < no lado direito do ecrã. Selecione uma estação a partir da lista.**



Procurar por tipo de programa (Apenas FM)

Pode sintonizar uma estação com um tipo de programa específico enquanto ouve FM.

- 1 **Toque em > no lado esquerdo do ecrã. Toque em PTY.**

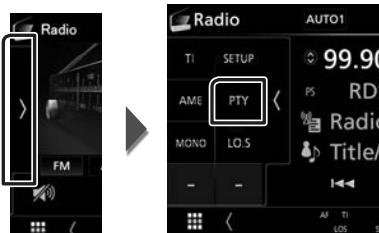

► É apresentado o ecrã PTY Search (Procura PTY).

- 2 **Selecione um tipo de programa a partir da lista.**

- 3 **Toque em Search.**

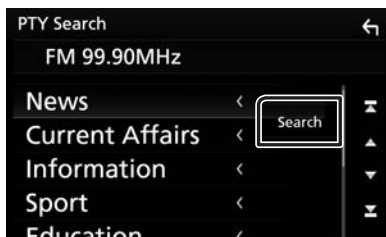

Procura a estação do tipo de programa selecionado.

Informação de Trânsito (Apenas FM)

Pode ouvir e visualizar automaticamente a informação de trânsito, quando começa um boletim de trânsito. Contudo, esta função requer um Sistema de Transmissão de Dados de Rádio que inclua informações TI.

- 1 Toque em  no lado esquerdo do ecrã. Toque em **TI**.

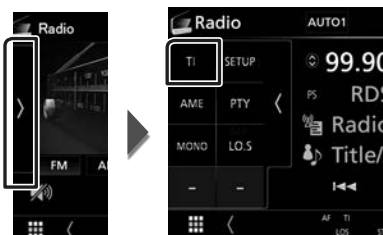

- O modo de informação de trânsito é ativado.

Quando o boletim de trânsito começa

O ecrã Informação de trânsito aparece automaticamente.



Configuração de Rádio

Pode ajustar os parâmetros relacionados com o sintonizador.

- 1 Toque em  no lado esquerdo do ecrã. Toque em **SETUP**.

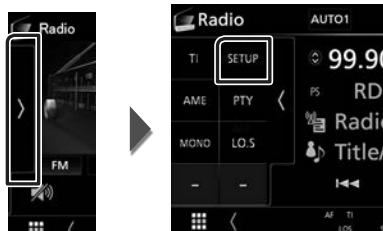

- É apresentado o ecrã Radio SETUP (CONFIGURAÇÃO de Rádio).

- 2 Defina cada item da seguinte forma.

■ AF

Quando a receção de uma estação é deficiente, muda automaticamente para a estação que está a transmitir o mesmo programa, na mesma rede Radio Data System (RDS). A predefinição é "ON".

■ RDS CT

Sincronizar a hora da estação do Sistema de Dados de Rádio e o relógio desta unidade. "ON" (LIGADO) (Padrão), "OFF" (DESLIGADO)

DAB (DMX7018DABS)

Operação Básica DAB

A maioria das funções pode ser controlada a partir do ecrã de controlo das fontes.

Para entrar na fonte DAB, toque no ícone **DAB** no ecrã de seleção de fonte. **(P.122)**

Ecrã de controlo



Abra a gaveta

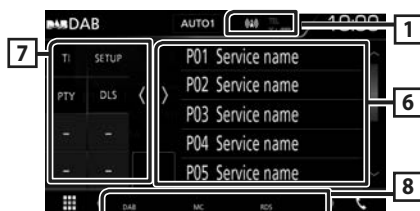

1 Exibição de indicador

Exibe a força do sinal recebido.

2 Visualização de informações

Mostra a informação sobre a estação atual:
Nome de Serviço

Toçar em permite-lhe alternar entre Conteúdo A, Conteúdo B e Conteúdo C.

Conteúdo A: Nome de conjunto, Género PTY

Conteúdo B: Título da Música, Nome do Artista, DLS

Conteúdo C: A Tocar, Próximo Programa, Qualidade de Som

3 Modo de busca

O modo de busca comuta pela seguinte ordem;

AUTO1, AUTO2, MANUAL.

- **AUTO1** : Sintoniza automaticamente um conjunto com boa receção.
- **AUTO2** : Sintoniza os conjuntos memorizados um após outro.
- **MANUAL** : Comuta manualmente para o conjunto seguinte.

4 Área de Arte

Os dados da imagem são apresentados se estiverem disponíveis no conteúdo atual.

Toque para alternar entre o ecrã de Controlo e de Informação.

P#: Número predefinido

CH#: Visualização de canal

5 Teclas de operação

- : Apresenta o ecrã de Lista de Serviço. Para mais detalhes sobre a operação de procura, consulte a secção **Procura por serviço (P.139)**.
- : Sintoniza numa etiqueta em conjunto, serviço e componente. O modo de alteração de pesquisa pode ser modificado. (consulte o item 3 na tabela).
- : Toque para atenuar/restaurar o som.

6 Lista predefinida

- Toque no lado direito do ecrã para exibir a lista de Predefinições. Toque outra vez para fechar a lista.
- Chama o serviço memorizado.
- Se tocar na tecla durante 2 segundos, guarda na memória o serviço atual.

7 Painel de funções

Toque no lado esquerdo do ecrã para exibir o painel de funções. Toque outra vez para fechar o painel.

- **TI** : Ativa o modo de informação de trânsito. Para detalhes, consulte a secção **Informação de Trânsito (P.139)**.
- **SETUP** : Apresenta o ecrã DAB SETUP (CONFIGURAÇÃO DAB). Para mais detalhes, consulte a secção **Configuração DAB (P.140)**.
- **PTY** (apenas no modo Em direto): Procura um programa por tipo. Para mais detalhes, consulte a secção **Procurar por tipo de programa (P.138)**.
- **DLS** : Exibe o ecrã de segmento de Etiqueta Dinâmica.

8 Itens Indicadores

- **DAB:** Rádio digital em receção.
- **RDS:** Está a ser recebido Radio Data System.
- **MC:** É apresentado o serviço em receção.
Branco: É recebido o componente principal.
Cor-de-laranja: É recebido o componente secundário.

Armazenamento de Serviços na Memória Predefinida

Pode guardar na memória o serviço atual a ser recebido.

- 1 **Selecione um serviço que deseje armazenar na memória.**
- 2 **Toque em > no lado direito do ecrã.**



- 3 **Toque no P# (#:1-10) em que pretende memorizar a estação durante 2 segundos, até ser emitido um sinal sonoro.**

Operação de seleção

Procurar por tipo de programa

Pode sintonizar uma estação com um tipo de programa específico enquanto ouve Rádio Digital.

- 1 **Toque em > no lado esquerdo do ecrã. Toque em PTY.**

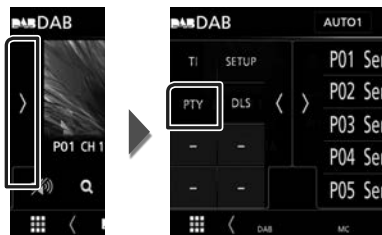

> É apresentado o ecrã PTY Search (Procura PTY).

- 2 **Selecione um tipo de programa a partir da lista.**
- 3 **Toque em Search.**

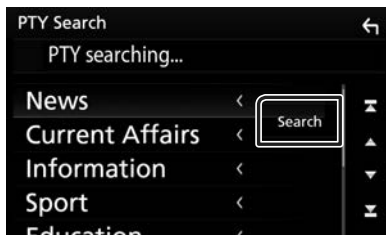

Procura a estação do tipo de programa selecionado.

■ Procura por serviço

Pode selecionar um serviço da lista de todos os serviços recebidos.

1 Toque em Q.



2 Seleccione o conteúdo pretendido da lista.

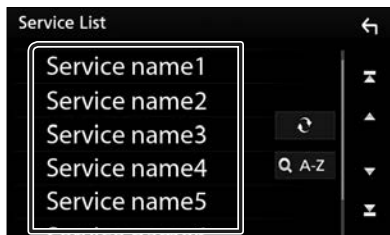

Toque e mantenha premido para encontrar a lista de serviços mais recente.

■ Q-A-Z

Exibe o ecrã do teclado.

Salte para a letra que introduziu (procura por alfabeto).

Informação de Trânsito

Pode ouvir e visualizar automaticamente a informação de trânsito, quando começa um boletim de trânsito. Contudo, esta função requer um Rádio Digital que inclua informações TI.

1 Toque em > no lado esquerdo do ecrã. Toque em TI.

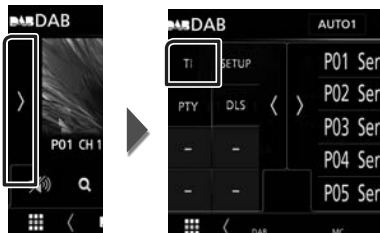

► O modo de informação de trânsito é ativado.

■ Quando o boletim de trânsito começa

O ecrã Informação de trânsito aparece automaticamente.

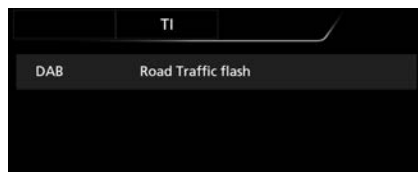

Configuração DAB

Pode ajustar os parâmetros relacionados com o rádio digital.

- 1 Toque em  no lado esquerdo do ecrã. Toque em **SETUP**.

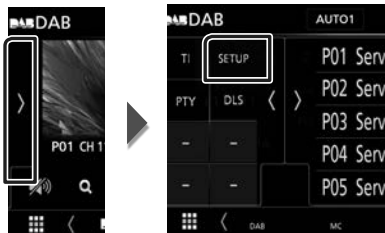

- É apresentado o ecrã CONFIGURAÇÃO DAB.

- 2 Defina cada item da seguinte forma.

■ Priority

Se o mesmo serviço for fornecido pelo rádio digital durante a receção do sistema de dados de rádio, muda automaticamente para o rádio digital. Se o mesmo serviço for fornecido pelo sistema de dados de rádio quando a receção do serviço fornecida pelo rádio digital se tornar deficiente, muda automaticamente para o sistema de dados de rádio.

■ Announcement Select

Muda para o serviço de declaração definido. Para mais detalhes, consulte a secção **Configuração de declaração (P.140)**.

■ Related Service

Quando seleciona ON (Ligar), a unidade comuta para um serviço relacionado (se existir) quando a rede do serviço DAB não está disponível.

A predefinição é "OFF".

■ Antenna Power

Define a alimentação da antena do rádio digital. Definido em "ON" quando a antena do rádio digital em utilização está equipada com um amplificador.

A predefinição é "ON".

Configuração de declaração

Quando o serviço com ON selecionado é iniciado, muda a partir de qualquer fonte para a de Declaração para a sua receção.

- 1 Toque em **Announcement Select** no ecrã CONFIGURAÇÃO DAB.

- O ecrã Announcement Select (Selecionar Aviso) é apresentado.

- 2 Toque em cada lista de declarações e defina para ON ou OFF.



NOTA

- A definição do volume durante a receção do serviço de declaração é automaticamente guardada. Da próxima vez que receber o serviço de declaração, esta unidade chama automaticamente a definição do volume.

Controlo do Bluetooth

Utilizando a função Bluetooth, podem ser executadas diversas funções: ouvir um ficheiro áudio, efetuar/receber uma chamada.

Informações sobre o uso de dispositivos Bluetooth®

Bluetooth®

Bluetooth é uma tecnologia de comunicação rádio sem fios de curto alcance para dispositivos móveis como telemóveis, computadores portáteis e outros.

Os dispositivos Bluetooth podem ser ligados sem cabos e comunicar entre si.

NOTA

- Durante a condução, não realize operações complicadas como marcar números de telefone, consultar a lista telefónica, etc. Para efetuar estas operações, pare o carro num local seguro.
- Pode não ser possível ligar alguns dispositivos Bluetooth a este aparelho dependendo da versão do dispositivo Bluetooth.
- Este aparelho pode não funcionar com alguns dispositivos Bluetooth.
- A condição de conexão pode variar dependendo das circunstâncias ao seu redor.
- Para alguns dispositivos Bluetooth, o dispositivo é desligado quando o aparelho é apagado.

Sobre o telemóvel e o leitor de áudio Bluetooth

Esta unidade está em conformidade com as seguintes especificações Bluetooth:

Versão

Bluetooth Ver. 4.1

Perfil

Telemóvel:

HFP (Perfil Mãos-livres)

SPP (Serial Port Profile)

PBAP (Phonebook Access Profile)

Leitor de áudio:

A2DP (Advanced Audio Distribution Profile)

AVRCP (Perfil de Controlo Remoto Áudio/
Vídeo)

Codec de som

SBC, AAC

NOTA

- As unidades compatíveis com a função Bluetooth foram certificadas como estando em conformidade com a Norma Bluetooth seguindo o procedimento prescrito pela Bluetooth SIG.
- Contudo, poderá não ser possível essas unidades comunicarem com o seu telemóvel, consoante o tipo.

Registrar a partir o dispositivo Bluetooth

É necessário registar o leitor de áudio Bluetooth ou o telemóvel nesta unidade, antes de utilizar a função Bluetooth.

É possível registar até 7 dispositivos Bluetooth.

NOTA

- Podem ser registados 7 dispositivos Bluetooth. Se se tentar registar o 8º dispositivo Bluetooth, o dispositivo Bluetooth mais antigo conectado será eliminado para registar o 8º.
- Esta unidade é compatível com a função Easy Pairing (emparelhamento fácil) da Apple. Quando um iPod touch ou um iPhone é ligado a esta unidade, aparece uma janela de diálogo de autenticação. A execução da operação de autenticação nesta unidade ou num smartphone iOS regista o smartphone como um dispositivo Bluetooth.

- 1 Ligue a função Bluetooth no seu smartphone/telemóvel.**
- 2 Procure a unidade ("DMX****") a partir do seu smartphone/telemóvel.**
- 3 Opere o seu smartphone/telefone de acordo com as mensagens exibidas.**
 - **Confirme o pedido no smartphone/telemóvel.**



- Se for necessário um código PIN, introduza o código PIN ("0000").

Quando a transmissão de dados e a conexão estiverem concluídas, o ícone de conexão Bluetooth aparece no ecrã.

Configuração do Bluetooth

- 1 Prima o botão MENU.**
 - O menu pop-up aparece.
- 2 Toque em SETUP.**



- É apresentado o ecrã de menu SETUP (Conf).

- 3 Toque em Bluetooth.**

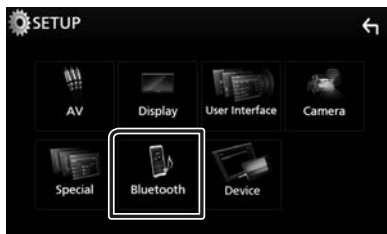

- É apresentado o ecrã Bluetooth SETUP (CONFIGURAÇÃO do Bluetooth). Consulte a secção seguinte para cada definição.
- Conecte o dispositivo Bluetooth (**P.143**)

Conecte o dispositivo Bluetooth

- 1 Toque em **Select Device** no ecrã CONFIGURAÇÃO de Bluetooth.



- 2 Toque no nome do dispositivo que pretende ligar.



NOTA

- Se o ícone estiver iluminado, significa que a unidade utilizará esse dispositivo.

Para eliminar o dispositivo Bluetooth registado

- 1 Toque em **Delete**.



- 2 Toque em **Delete**.
 - Aparece uma mensagem de confirmação.
- 3 Toque em **Yes**.

Reproduzir um dispositivo de áudio Bluetooth

A maioria da função pode ser controlada a partir do ecrã de controlo das fontes.

Para entrar na fonte Spotify, toque no ícone **Bluetooth** no ecrã de seleção de fonte. (P.122)

Operação básica do Bluetooth

Ecrã de controlo

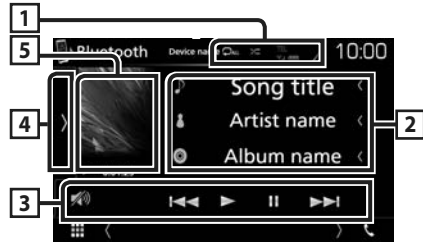

1 Nome do dispositivo/ [Repetir] / [Repetir pasta] / [Repetir todas as músicas] / [Repetir desligado]

- Nome do dispositivo conectado.
- [Repetir] : Repete a faixa/pasta atual. De cada vez que toca na tecla, o modo de repetição é alterado pela ordem seguinte; Repetir ficheiro ([Repetir ficheiro]), Repetir pasta ([Repetir pasta]), Repetir todas as músicas ([Repetir todas as músicas]), Repetir desligado ([Repetir desligado]).
- [Repetir aleatoriamente] : Reproduz aleatoriamente todas as faixas da pasta atual. De cada vez que toca na tecla, o modo de repetição é alterado pela ordem seguinte; Tudo aleatório ([Tudo aleatório]), Aleatório desligado ([Aleatório desligado]).
- As indicações de operação e exibição podem diferir de acordo com sua disponibilidade no dispositivo conectado.

2 Exibição de informações *

Apresenta o nome da faixa de informações.

3 Teclas de operação *

- [Procura] : Procura o ficheiro. Consulte a secção **Procura por ficheiro (P.144)**.
- [Anterior] [Seguinte] : Procura o conteúdo anterior/seguinte. Toque sem saltar para avançar rapidamente ou retroceder rapidamente.
- [Reproduz] :
- [Pausa] :
- [Som] : Toque para atenuar/restaurar o som.

4 Painel de funções

Toque no lado esquerdo do ecrã para exibir o painel de funções. Toque outra vez para fechar o painel.

- **BT DEVICE CHANGE** : Selecciona o dispositivo a conectar através de Bluetooth por áudio (A2DP) ou APP (SPP). Consulte a secção **Conecte o áudio Bluetooth (P.144)**.

5 Indicador do modo de reprodução/ Tempo de reprodução

- ▶, ||: Indicador do modo de reprodução atual. Significado de cada ícone:
 - ▶ (reproduzir), ▶▶ (avançar rapidamente), ◀◀ (retroceder rapidamente), || (parar).

* Estes itens surgem apenas quando o leitor de áudio, compatível com o perfil AVRCP, está ligado.

NOTA

- Se as teclas de operação não forem apresentadas, opere a partir do leitor.
- Dependendo do telemóvel ou do leitor de áudio, pode ouvir e controlar o áudio mas a informação de texto pode não aparecer.
- Se o volume estiver demasiado baixo, aumente-o no seu telemóvel ou leitor de áudio.

Conecte o áudio Bluetooth

Selecciona o dispositivo a conectar através de Bluetooth por áudio (A2DP) ou APP (SPP).

- 1 Toque no lado esquerdo do ecrã. Toque em **BT DEVICE CHANGE**.



- 2 Toque no nome do dispositivo que pretende ligar.



- 3 Toque em **Close**.

Procura por ficheiro

- 1 Toque em Q.
- 2 Toque no ficheiro ou pasta pretendido.



Quando toca numa pasta os seus conteúdos são apresentados.

- 3 Toque no item pretendido da lista de conteúdos.
 - ▶ Inicia-se a reprodução.

NOTA

- Para efetuar operações no ecrã da lista, consulte a secção **Ecrã de lista (P.125)**.

Utilizar a unidade Mãos-livres

Pode usar a função de telefone ligando o telefone com Bluetooth a esta unidade.

NOTA

- Enquanto o Apple CarPlay ou o Android Auto estiver a ser conectado, a função de Mãos Livres Bluetooth e duas conexões de dispositivos Bluetooth não podem ser utilizadas. Apenas pode ser utilizada a função de Mãos Livres do Apple CarPlay ou do Android Auto.

■ Faça uma chamada

1 Toque em .







- É apresentado o ecrã Hands Free (Mãos-livres).

NOTA

- Se o seu telemóvel suportar PBAP, pode exibir a lista telefónica e listas de chamadas no ecrã do painel de toque quando o telemóvel está conectado.
 - Lista telefónica: até 1.000 entradas
 - Até 20 entradas, incluindo chamadas feitas, chamadas recebidas e chamadas perdidas

2 Selecione um método de marcação.



-  : Ligar utilizando registos de chamadas
-  : Ligar utilizando a lista telefónica
-  : Ligar utilizando o número predefinido
-  : Ligar introduzindo um número de telefone
-  : Reconhecimento de Voz (**P.146**)

● CONFIGURAÇÃO do Bluetooth

1) Toque em .

É apresentado o ecrã Bluetooth SETUP (CONFIGURAÇÃO do Bluetooth).

NOTA

- Os ícones de estado mostrados, tais como a bateria e a antena, podem não corresponder aos apresentados no telemóvel.
- Colocar o telemóvel no modo privado pode desativar a função Mãos-livres.

Ligar utilizando registos de chamadas

1 Toque em .

2 Selecionar o número de telefone a partir da lista.



Ligar introduzindo um número de telefone

1 Toque em .

2 Introduza um número de telefone, utilizando as teclas numéricas.



3 Toque em .

Ligar utilizando o número predefinido

- 1 Toque em .
- 2 Toque no Nome ou no número de telefone.



Ligar utilizando a lista telefónica

- 1 Toque em .
- 2 Selecione a pessoa a quem quer ligar a partir da lista.



- 3 Selecionar o número de telefone a partir da lista.

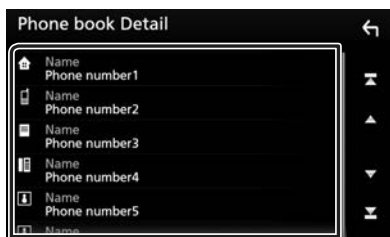

NOTA

- Se nenhuma Lista Telefónica tiver sido descarregada, tocar em **Download Phonebook Now** começará a descarregar a Lista Telefónica.

Reconhecimento de voz

Pode aceder à função de reconhecimento de voz do telemóvel ligado a esta unidade. Pode pesquisar a lista de contactos do telemóvel por voz. (A funcionalidade depende do telemóvel.)

- 1 Pressione o botão  durante 1 segundo.





- É apresentado o ecrã de reconhecimento de voz.

- 2 Comece a falar.

NOTA

- Pode usar a função de reconhecimento de voz tocando em  no ecrã Mãos-livres.

Receber uma chamada

- 1 Toque em  para atender uma chamada ou em  para rejeitar uma chamada recebida.



NOTA

- Quando estiver a monitorizar com a vista da câmara, este ecrã não aparece mesmo se receber uma chamada. Para visualizar este ecrã, pressione o botão **TEL** ou volte a colocar a alavanca das mudanças do carro para a posição de condução.

Para terminar a chamada

- 1 Durante a conversação, toque em .

Operações durante uma chamada



● Ajustar o volume do recetor

Pressione o botão ▼ ou ▲.





● Emissão do tom de marcar

Toque em **DTMF** para visualizar o ecrã de introdução de sons.

Pode enviar tonalidades, tocando nas teclas correspondentes no ecrã.

● Mudar a saída de voz

Cada vez que se toca em  /  a saída da voz muda entre o telemóvel e o altifalante.

● Chamada em espera

Se receber uma chamada enquanto está noutra chamada, pode atender a chamada recente, tocando em . A chamada atual está em espera.

Sempre que tocar em , muda o interlocutor.

Quando tocar em , a chamada atual termina e muda para a chamada em espera.

■ Predefinir um número de telefone

Pode registar vários números de telefone utilizados nesta unidade.

1 Toque em .

2 Toque em **Edit**.



3 Selecionar onde predefinir.



4 Selecionar como predefinir.

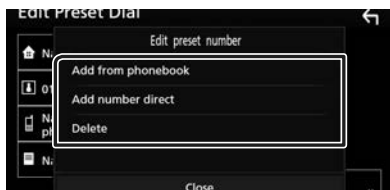

■ Add number from phonebook

Selecione o número para predefinir a partir da lista telefónica. Consulte a secção **Ligar utilizando a lista telefónica (P.146)**.

■ Add number direct

Introduza o número de telefone diretamente e toque em **SET**. Consulte a secção **Ligar introduzindo um número de telefone (P.145)**.

■ Delete

Para eliminar um número predefinido, toque em **Delete** e depois toque em **OK** no ecrã de confirmação.

■ Transferência da lista telefónica

Pode transferir a lista telefónica no seu smartphone com Bluetooth através de PBAP.

1 Toque em .

2 Toque em .

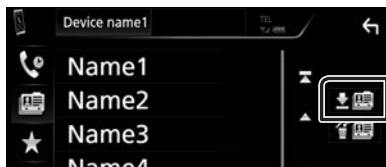

► A transmissão de dados da lista telefónica inicia.

NOTA

- Se a lista telefónica contiver mais de 1.000 entradas, os dados da Lista telefónica não podem ser transferidos.

Eliminar lista telefónica

1 Toque em .

► Aparece uma mensagem de confirmação.

2 Toque em **Yes**.

Outros Componentes Externos

Visualizar Câmara

NOTA

- Para ligar uma câmara, consulte a página **P.164**.
- Para utilizar a câmara de vista traseira, é preciso ligar o condutor REVERSE. (**P.164**)
- O ecrã de vista traseira é exibido quando for engatada a marcha-atrás (R).

Visualizar o ecrã da câmara

- 1 Prima o botão MENU.**
 - O menu pop-up aparece.
- 2 Toque em Camera.**



- É apresentado o ecrã de vista da câmara.

- 3 Ajuste cada item da seguinte forma.**

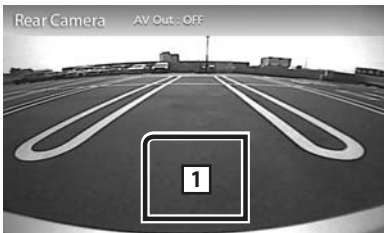

1 Câmara desligada

Toque para sair do ecrã da câmara.

Configuração da câmara

- 1 Prima o botão MENU.**
 - O menu pop-up aparece.
- 2 Toque em SETUP.**
 - É apresentado o ecrã de menu SETUP (Conf).
- 3 Toque em Camera.**



- Aparece o ecrã da câmara.

- 4 Defina cada item da seguinte forma.**

■ Parking Guidelines

É possível visualizar as orientações de estacionamento para facilitar o estacionamento quando for engatada a marcha-atrás (R). A predefinição é "ON".

■ Guidelines SETUP

Se selecionar **ON** para **Parking Guidelines**, ajuste as orientações de estacionamento. Consulte **Para ajustar as guias de estacionamento (P.150)**.

Para ajustar as guias de estacionamento

NOTA

- Instale a câmara de vista traseira na posição apropriada de acordo com as instruções fornecidas com a câmara de vista traseira.
- Quando ajustar as linhas de guia de estacionamento, certifique-se de utilizar o travão de estacionamento para prevenir que o veículo se mova.

- 1 Toque em **ON** de **Parking Guidelines** no ecrã da Câmara. (P.149)
- 2 Toque em **Guidelines SETUP** no ecrã da Câmara.
- 3 Ajuste as orientações de estacionamento selecionando a marca .



- 4 Ajuste a posição da marca selecionada.

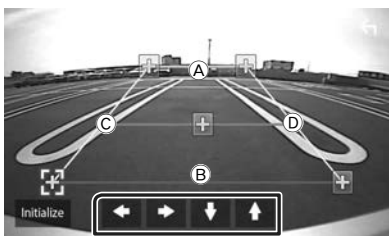

Assegure-se de que (A) e (B) estão horizontalmente paralelas, e de que (C) e (D) têm o mesmo comprimento.

NOTA

- Toque em **Initialize** e, em seguida, toque em **Yes** para definir todas as marcas  para a posição de predefinição inicial.

Leitores de áudio/vídeo externos—AV-IN

- 1 Ligue um componente externo ao terminal de entrada AV-IN. (P.164)
- 2 Selecione **AV-IN** como a fonte. (P.122)
- 3 Ligue o componente ligado e inicie a reprodução da fonte do som.

Configuração

Configuração do ecrã do monitor

Pode ajustar a qualidade da imagem no ecrã do vídeo.

1 Prima o botão **MENU**.

► O menu pop-up aparece.

2 Toque em **Screen Adjustment**.



► É apresentado o ecrã de controlo do ecrã.

3 Ajuste cada item da seguinte forma.



■ **Contrast / Brightness / Colour / Tint**

Ajuste cada item.

NOTA

• Os itens de ajuste são diferentes em função da fonte atual.

Configuração do sistema

NOTA

• Cada operação nesta secção pode ser iniciada a partir do menu multifunção.

1 Prima o botão **MENU**.

► O menu pop-up aparece.

2 Toque em **SETUP**.



Consulte a secção seguinte para cada definição.

- Configuração AV (**P.154**)
- Configuração de ecrã (**P.153**)
- Configuração da interface do utilizador (**P.152**)
- Configuração da câmara (**P.149**)
- Configuração especial (**P.152**)
- Configuração do Bluetooth (**P.142**)

Configuração da Interface do Utilizador

Pode configurar os parâmetros da interface do utilizador.

- 1 Prima o botão MENU.**
 - O menu pop-up aparece.
- 2 Toque em SETUP.**
 - É apresentado o ecrã CONFIGURAÇÃO.
- 3 Toque em User Interface.**

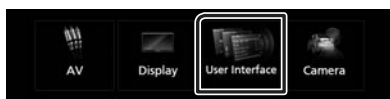

➤ É apresentado o ecrã User Interface (Interface de utilizador).

- 4 Defina cada item da seguinte forma.**

■ Beep

Liga e desliga o som de toque nas teclas. A predefinição é "OFF".

■ Language

Seleciona um idioma.

■ Steering Remote Controller

Define a função pretendida no controlo remoto do volante. (Contacte o seu revendedor KENWOOD para obter mais detalhes.)

■ Clock Adjust

Acerte a data e a hora manualmente. (P.120)

Configuração Especial

Pode configurar os Parâmetros especiais.

- 1 Prima o botão MENU.**
 - O menu pop-up aparece.
- 2 Toque em SETUP.**
 - É apresentado o ecrã CONFIGURAÇÃO.
- 3 Toque em Special.**



➤ Aparece o ecrã especial.

- 4 Defina cada item da seguinte forma.**

■ DEMO

Defina o modo de demonstração. A predefinição é "ON".

■ Software Information

Verifique a versão do software desta unidade. (P.152)

■ Open Source Licenses

Exibe as licenças open source.

■ Initialize

Toque em **Initialize** e, em seguida, toque em **Yes** para definir todas as definições para as predefinições iniciais.

Informações do software

Verifique a versão do software desta unidade.

- 1 Toque em Software Information no ecrã Especial.**
- 2 Confirme a versão de software.**

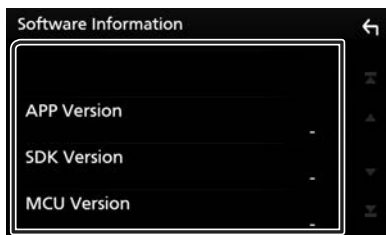

Configuração do ecrã

- 1 Prima o botão **MENU**.
 - O menu pop-up aparece.
- 2 Toque em **SETUP**.
 - É apresentado o ecrã CONFIGURAÇÃO.
- 3 Toque em **Display**.



➤ É apresentado o ecrã de visualização.

- 4 Defina cada item da seguinte forma.

■ Dimmer

Selecione o modo de atenuação da luz.

OFF: A luz do ecrã e dos botões não é atenuada.

ON: A luz do ecrã e dos botões é atenuada.

SYNC (Predefinição): Ativa ou desativa a função de atenuação da luz quando o interruptor de controlo das luzes do veículo está ligado ou desligado.

■ Screen Adjustment

Exibe o ecrã do Ajuste de Ecrã.

(P.151)

■ Background

Mudança da imagem de fundo. **(P.153)**

■ Mude a imagem ou a cor do fundo

- 1 Toque em **Background** no ecrã de Exibição.
- 2 Selecione uma imagem.

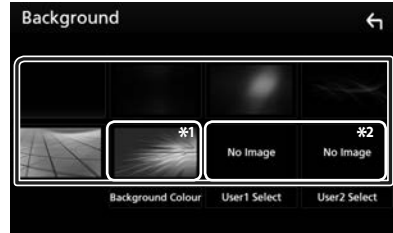

*1 Selecione uma cor de fundo previamente.

*2 Selecione uma imagem original previamente.

Para selecionar uma cor de fundo

- 1 Toque em **Background Color** no ecrã de Personalização do Fundo.
- 2 Selecione uma cor de fundo.

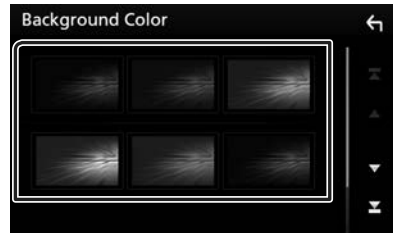

Configuração

Para registar uma imagem original

Pode carregar uma imagem a partir do dispositivo USB ligado e defini-la como imagem de fundo.

Antes de efetuar este procedimento, é necessário ligar o dispositivo que tem a imagem a ser carregada.

1 Toque em **User1 Select** ou **User2 Select** no ecrã de Personalização do Fundo.

2 Selecione a imagem a carregar.





3 Toque em **Enter**.



➤ A imagem selecionada é carregada e o ecrã volta a mostrar o ecrã de Personalização do Fundo.

NOTA

- Tocar em  roda no sentido oposto ao dos ponteiros do relógio.
- Tocar em  roda no sentido dos ponteiros do relógio.
- Ficheiros de imagem: JPEG (.jpg, .jpeg), PNG (.png), BMP (.bmp)

Configuração de AV

Pode definir os parâmetros AV.

1 Prima o botão **MENU**.

➤ O menu pop-up aparece.

2 Toque em **SETUP**.

➤ É apresentado o ecrã CONFIGURAÇÃO.

3 Toque em **AV**.



➤ Aparece o ecrã AV.

4 Defina cada item da seguinte forma.

■ AV-OUT

Especifique se pretende transmitir o atual sinal da fonte a partir do terminal AV OUTPUT.

“ON”/“OFF” (Padrão)

NOTA

- As imagens podem ser emitidas somente a partir da fonte AV IN e USB (ficheiro de vídeo).
- Se a exibição da imagem da câmara da visão traseira estiver selecionada quando a fonte AV-IN estiver a ser reproduzida, não será emitida qualquer imagem pelo terminal AV OUTPUT.

■ CarPlay Sidebar

Selecione a posição da barra de controlo (esquerda ou direita) mostrada no painel de toque.

“Left” (Esquerda) (Predefinição) / “Right” (Direita)

NOTA

- A configuração está disponível quando um iPhone é desconectado.

■ AV Color Adjust

Pode ajustar a qualidade da imagem no ecrã do vídeo. **(P.151)**

NOTA

- Os itens de ajuste são diferentes em função da fonte atual.

Controlar o Áudio

AVISO

- Cada operação nesta secção pode ser iniciada a partir do menu multifunção.

Pode ajustar as várias definições, como o balanço áudio ou o nível de subwoofer.

1 Prima o botão **MENU**.

- O menu pop-up aparece.

2 Toque em **Audio**.

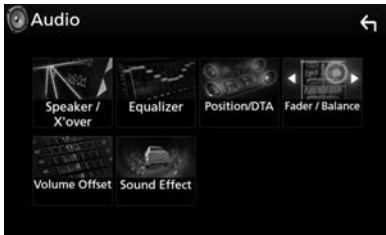

Consulte a secção seguinte para cada definição.

- Configuração do altifalante/ X'over (**P.155**)
- Controlar o equalizador (**P.157**)
- Definir a posição de escuta/ DTA (**P.159**)
- Controlar o áudio geral (Atenuador/ Balanço) (**P.156**)
- Definir compensação de volume (**P.158**)
- Definir o efeito sonoro (**P.158**)
- Configuração do Dispositivo (**P.128**)

Configuração dos altifalantes/ X'over

1 Prima o botão **MENU**.

- O menu pop-up aparece.

2 Toque em **Audio**.

- É apresentado o ecrã Audio.

3 Toque em **Speaker/X'over**.

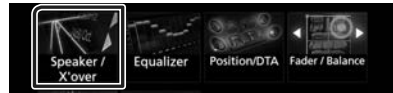

4 Seleccione o tipo de veículo.

Pode configurar o tipo de automóvel e rede de altifalantes, etc.

Se o seu tipo de automóvel for selecionado, o alinhamento do tempo de atraso é definido automaticamente (para ajuste da temporização da saída de som para cada canal) de forma a obter os melhores efeitos de surround.



5 Toque no altifalante (1) que pretende ajustar e defina cada item (2) da seguinte maneira.

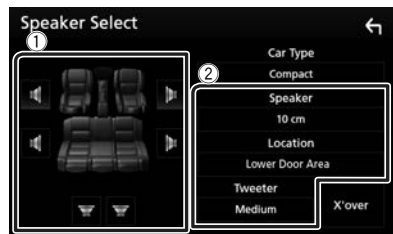

■ Speaker

Pode seleccionar um tipo de altifalante e o seu tamanho para obter os melhores efeitos sonoros.

Quando o tipo e o tamanho dos altifalantes forem definidos, é definida automaticamente a rede de crossover dos altifalantes.

Controlar o Áudio

■ Location (Apenas para Frente, Traseira)

Selecione a posição do altifalante que resolveu.

■ Tweeter (Apenas para a Frente)

Pode definir o tweeter quando está a seleccionar os altifalantes dianteiros.

Nenhum, Pequeno, Médio, Grande

■ X'over

Apresenta o ecrã de configuração de crossover dos altifalantes.

Pode ajustar a configuração do crossover que foi definida automaticamente quando seleccionou o tipo de altifalante.

Para informações detalhadas, consulte a secção **Configuração da rede crossover (P.156)**

■ Configuração da rede crossover

Pode definir uma frequência de crossover para as colunas.

1 Toque em X'over.



2 Toque no altifalante para definir.



3 Defina cada item da seguinte forma.

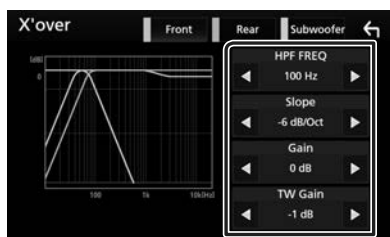

■ HPF FREQ

Ajuste de filtro de passa altos. (Quando a coluna dianteira ou traseira é seleccionada no ecrã Speaker Select (Seleção de altifalante))

■ LPF FREQ

Ajuste de filtro de passa baixos. (Quando o subwoofer é seleccionado no ecrã Speaker Select (Seleção de altifalante))

■ Slope*1

Define uma curva de crossover.

■ Gain

Ajusta a coluna dianteira, a coluna traseira ou o nível do subwoofer.

■ TW (Tweeter) Gain *2

Ajusta o nível do tweeter. (Quando o dianteiro é seleccionado no ecrã Speaker Select (Seleção de altifalante))

■ Phase Inversion*3

Define a fase da saída do subwoofer.

Marque **Phase Inversion** para deslocar a fase 180 graus. (Quando o subwoofer é seleccionado no ecrã Speaker Select (Seleção de altifalante))

*1 Apenas quando "LPF FREQ"/"HPF FREQ" estiver definido para um modo diferente de "Through" em **X'over**.

*2 Apenas quando "Tweeter" está definido para "Small", "Medium", "Large" em **Speaker Setup**.

*3 Apenas quando "Subwoofer" está definido para um modo diferente de "None" em **Speaker Setup**.

Controlar o áudio geral

1 Prima o botão MENU.

➤ O menu pop-up aparece.

2 Toque em **Audio**.

➤ É apresentado o ecrã Audio.

3 Toque em **Fader / Balance**.



4 Defina cada item da seguinte forma.

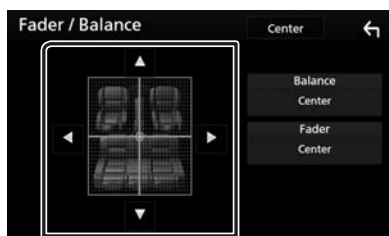

■ **Fader / Balance**

Ajusta o balanço do volume na área selecionada.

◀ e ▶ permitem ajustar o balanço do volume à esquerda e à direita.

▲ e ▼ permitem ajustar o balanço do volume à frente e atrás.

■ **Center**

Apague o ajuste.

Controlo do equalizador

Pode ajustar o equalizador selecionando a configuração otimizada para cada categoria.

1 Prima o botão **MENU**.

➤ O menu pop-up aparece.

2 Toque em **Audio**.

➤ É apresentado o ecrã Audio.

3 Toque em **Equalizer**.



4 Toque no ecrã e defina **Graphic Equalizer (Equalizador gráfico)** como pretendido.

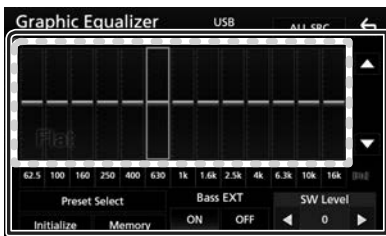

■ **Nível de ganho (área de enquadramento pontilhada)**

Ajuste o nível de ganho tocando em cada barra de frequência.

Pode selecionar a barra de frequência e ajustar o seu nível com ▲, ▼.

■ **Preset Select**

Exibe o ecrã para convocar a curva do equalizador predefinida.

■ **Memory**

Guarda a curva do equalizador ajustada do "User1" para o "User4".

■ **Initialize**

A curva EQ atual volta a plana.

■ **ALL SRC**

Aplicue o equalizador ajustado a todas as fontes. Toque em **ALL SRC** e depois toque em **OK** no ecrã de confirmação.

■ **Bass EXT (Configurações de Graves Expandidos)**

Quando ativado, frequências inferiores a 62,5 Hz são configuradas para o mesmo nível de ganho que a de 62,5 Hz.

■ **SW Level**

Ajusta o volume do subwoofer. Esta definição não está disponível quando o subwoofer está definido para "None" (Nenhum). Consulte a secção **Configuração dos altifalantes/X'over (P.155)**.

■ **Convocar a curva EQ**

1 Toque em **Preset Select**.

2 Seleccione curva EQ.

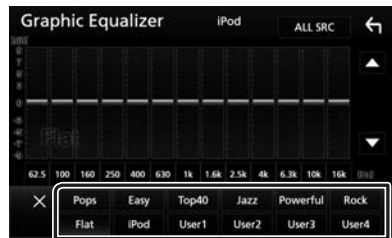

NOTA

- **iPod** está disponível apenas com a fonte iPod presente.

■ **Guarde a curva EQ**

1 Ajuste a curva EQ.

2 Toque em **Memory**.

3 Seleccione onde guardar.



Compensação de Volume

Ajusta com precisão o volume da fonte atual para minimizar a diferença de volume entre fontes diferentes.

1 Prima o botão **MENU**.

➤ O menu pop-up aparece.

2 Toque em **Audio**.

➤ É apresentado o ecrã Audio.

3 Toque em **Volume Offset**.

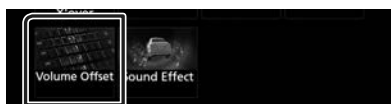

4 Toque em **+** ou **-** para ajustar o nível.



■ **Initialize**

Volta para as definições iniciais.

* Se aumentou primeiro o volume e depois o diminuiu usando "Volume Offset" (Compensação de volume), o som gerado ao mudar repentinamente para outra fonte poderá ser muito elevado.

Efeito de som

Pode definir efeitos de som.

1 Prima o botão **MENU**.

➤ O menu pop-up aparece.

2 Toque em **Audio**.

➤ É apresentado o ecrã Audio.

3 Toque em **Sound Effect**.

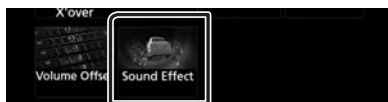

4 Defina cada item da seguinte forma.

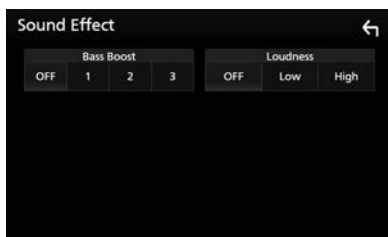

■ **Bass Boost**

Define o nível do aumento dos graves entre "OFF" (DESLIGADO)/"1"/"2"/"3".

■ **Loudness**

Define as quantidades de reforço dos sons altos e baixos.

"OFF"; "Low" (Baixo), "High" (Alto)

Posição de Escuta/ DTA

Ajuste o tempo de atraso de som dado que os altifalantes mais próximos ao assento selecionado têm mais tempo de atraso, para que o som de cada altifalante chegue ao ouvinte ao mesmo tempo.

1 Prima o botão **MENU**.

► O menu pop-up aparece.

2 Toque em **Audio**.

► É apresentado o ecrã Audio.

3 Toque em **Position/DTA**.



4 Seleccione a posição de escuta entre **Front R** (Frente direita), **Front L** (Frente esquerda), **Front All** (Toda a frente) e **All**.

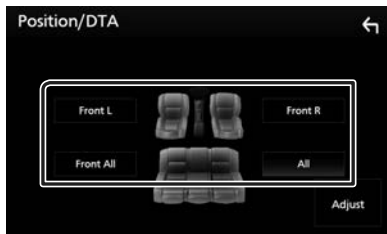

Controlo do DTA de Posição

Pode afinar ao pormenor a sua posição de escuta.

1 Toque em **Adjust**.

2 Toque em **Delay**.

3 Toque em ◀ ou ▶ para ajustar o tempo de atraso do altifalante selecionado.

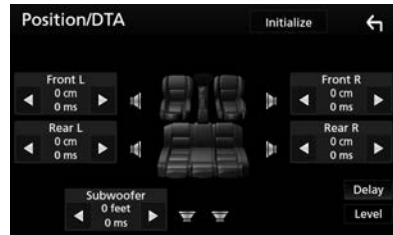

4 Toque em **Level**.

5 Toque em ◀ ou ▶ para ajustar o nível de som do altifalante selecionado.

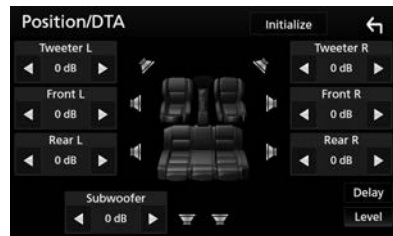

NOTA

- Para retornar para à definição inicial de Delay e Level, toque em **Initialize** e, em seguida, em **YES** no ecrã de confirmação.

Controlo remoto

Esta unidade pode ser operada através do controlo remoto KNA-RCDV331 (acessório opcional).

Mude o modo de operação

Altere o seu interruptor de modo de funcionamento para "DVD".

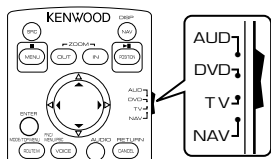

Funções dos botões do controlo remoto

- Aponte o controlo remoto diretamente ao sensor no painel frontal.
- NÃO exponha o sensor remoto a luz brilhante (luz solar direta ou luz artificial).

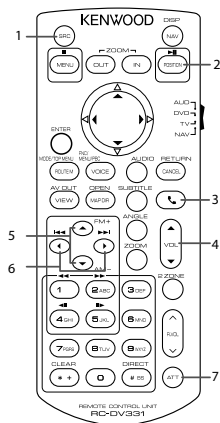

1 SRC	Muda para a fonte a ser reproduzida.
2 ► 	Reproduz ou ativa o modo de pausa.
3 ☎	Quando é recebida uma chamada, permite atendê-la.
4 VOL ▲▼	Ajusta o volume.
5 FM+ AM-	Seleciona a pasta a ser reproduzida. Durante a fonte do sintonizador, seleccione as bandas FM/AM a receber.
6 ◀◀ ▶▶	Seleciona a faixa ou o ficheiro a ser reproduzido. Com a fonte do sintonizador, muda para as estações emissoras recebidas pela unidade.
7 ATT	Silencia/restaura o som
- Outros	Não usado.

Conexão/Instalação

Antes da instalação

Antes da instalação desta unidade, tenha em consideração as seguintes precauções.

▲ AVISOS

- Se ligar o fio de ignição (vermelho e o fio da bateria (amarelo) ao chassis do automóvel (terra), pode causar um curto-circuito, que por sua vez pode causar um incêndio. Ligue esses fios sempre à fonte de energia que passa através da caixa de fusíveis.
- Não elimine o fusível do cabo de ignição (vermelho) e do cabo da bateria (amarelo). A fonte de alimentação deve ser ligada aos cabos passando pelo fusível.

▲ ATENÇÃO

- Instale este aparelho na consola do seu automóvel.
Não toque nas peças de metal deste aparelho durante ou pouco depois da utilização do aparelho. As peças de metal, como por exemplo a armação, aquecem.

NOTA

- A instalação e ligação deste aparelho requerem conhecimentos e experiência. Para maior segurança, deixe as operações de montagem e ligação a cargo de profissionais.
- Assegure-se de que liga a unidade a uma fonte de alimentação de 12 V CC com massa negativa.
- Não instale o aparelho num local exposto à luz solar direta ou calor e humidade excessivos. Evite também locais com demasiada poeira ou a possibilidade de salpicos de água.
- Não utilize os seus próprios parafusos. Utilize apenas os parafusos fornecidos. O uso de parafusos não apropriados pode resultar em danos ao aparelho principal.
- Se a alimentação não estiver LIGADA ("Existe um erro na conexão elétrica da coluna. Por favor verifique as conexões." é exibido), o fio da coluna pode ter sofrido um curto-circuito

ou ter tocado no chassis do veículo e a função de proteção pode ter sido ativada. Portanto, o cabo do altifalante deve ser verificado.

- Se a ignição do automóvel não tiver uma posição ACC, conecte os fios da ignição a uma fonte de energia que possa ser ativada e desativada pela chave de ignição. Se ligar o fio de ignição a uma fonte de alimentação com um débito de tensão permanente, como os cabos da bateria, a bateria poderá ficar descarregada.
- Se a consola tiver tampa, certifique-se que instala o aparelho de forma a que o painel frontal não bata na tampa ao abrir e ao fechar.
- Se o fusível fundir, certifique-se primeiro de que os fios não tocam uns nos outros para não causar um curto-circuito, e substitua o fusível antigo por outro com a mesma potência.
- Isole os cabos não ligados com fita isolante ou outro material similar. Para evitar curtos-circuitos, não remova as capas dos finais dos cabos não conectados ou dos terminais.
- Ligue os cabos individuais do altifalante aos terminais correspondentes. A unidade poderá ficar danificada ou deixar de funcionar se partilhar os fios ⊖ ou os ligar à massa a qualquer peça metálica do carro.
- Quando houver somente dois altifalantes conectados ao sistema, ligue os conectores a ambos os terminais de saída frontais ou a ambos os terminais de saída traseiros (não misture terminais frontais com traseiros). Por exemplo, se ligar o conector ⊕ do altifalante esquerdo a um terminal de saída dianteiro, não ligue o conector ⊖ a um terminal de saída traseiro.
- Depois que a unidade tiver sido instalada, verifique se as lâmpadas de stop, os piscapiscas, os limpa pára-brisa, etc. do automóvel estão funcionando corretamente.
- Monte o aparelho de forma a que o ângulo de montagem seja de 30° ou menos.
- Não faça muita pressão sobre a superfície do painel quando instalar a unidade no automóvel. Caso contrário poderão resultar marcas, danos ou avarias.



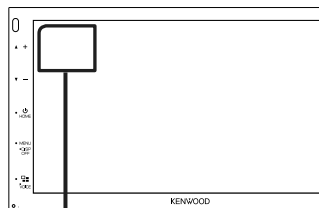

Conexão/Instalação

- A receção poderá ser reduzida se existirem objetos metálicos próximos da antena Bluetooth.

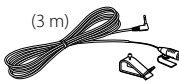

Unidade da antena Bluetooth

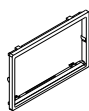
■ Acessórios fornecidos para instalação

①		x1
②		x2
③		x1
④	Cabo de Extensão de Estacionamento (2 m)	x1
⑤		x1

■ Método de instalação

- 1) Para prevenir um curto-circuito, remova a chave da ignição e desligue o terminal \ominus da bateria.
- 2) Faça as ligações apropriadas dos cabos de entrada e saída de cada unidade.
- 3) Ligue o conector ISO à unidade.
- 4) Instale o aparelho no seu carro.
- 5) Volte a ligar o terminal \ominus da bateria.
- 6) Efetue a configuração inicial.
Consulte a secção **Configuração inicial (P.119)**.

Instalar a unidade

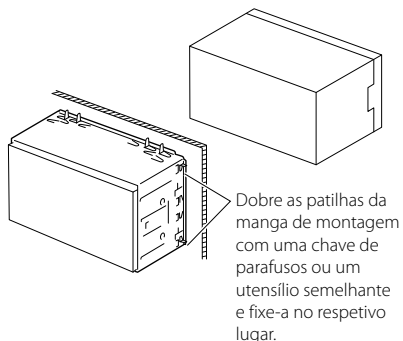

■ Moldura

- 1) Anexar acessório ③ à unidade.

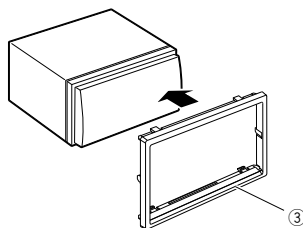

■ Unidade do microfone

- 1) Verifique a posição de instalação do microfone (acessório ①).
- 2) Limpe a superfície de instalação.
- 3) Retire o separador do microfone (acessório ①) e coloque o microfone na placa apresentada abaixo.
- 4) Ligue o cabo do microfone na unidade, prendendo-o em várias posições com fita adesiva ou outro método.
- 5) Ajuste a direção do microfone (acessório ①) ao condutor.

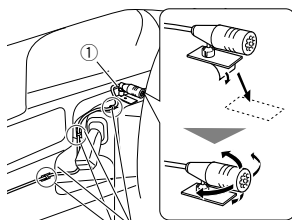

Fixe um cabo com fita adesiva.

NOTA

- Se necessário, troque os cliques.

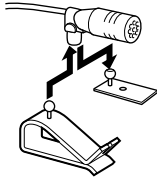

Retirar a moldura

- 1) Use a chave de extração (acessório ⑤) para levantar as quatro abas (duas na parte esquerda e duas na parte direita).

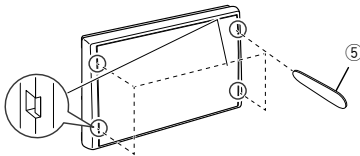

- 2) Puxe a moldura para a frente.

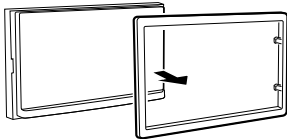

Remoção do aparelho

- 1) Retire a moldura seguindo o passo 1 em "Retirar a moldura".
- 2) Insira a chave de extração (acessório ②) profundamente na ranhura, conforme mostrado. (A saliência na ponta da chave de extração deve estar virada para a unidade.)

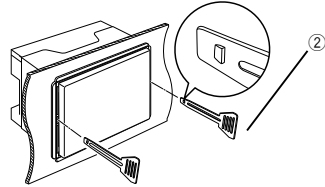

- 3) Com a chave de extração inserida segura, insira a outra chave de extração na ranhura.

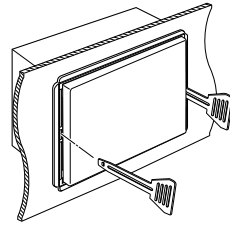

- 4) Puxe a unidade para fora até meio.

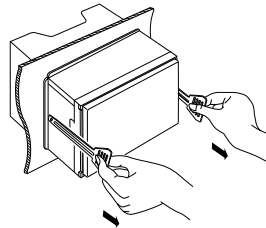

NOTA

- Tenha cuidado para não se ferir com os pinos de retenção da chave de remoção.

- 5) Puxe a unidade totalmente para fora, com as mãos, tendo cuidado para não a deixar cair.

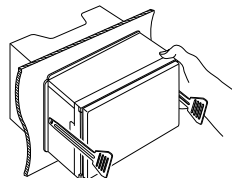

Ligar os cabos aos terminais

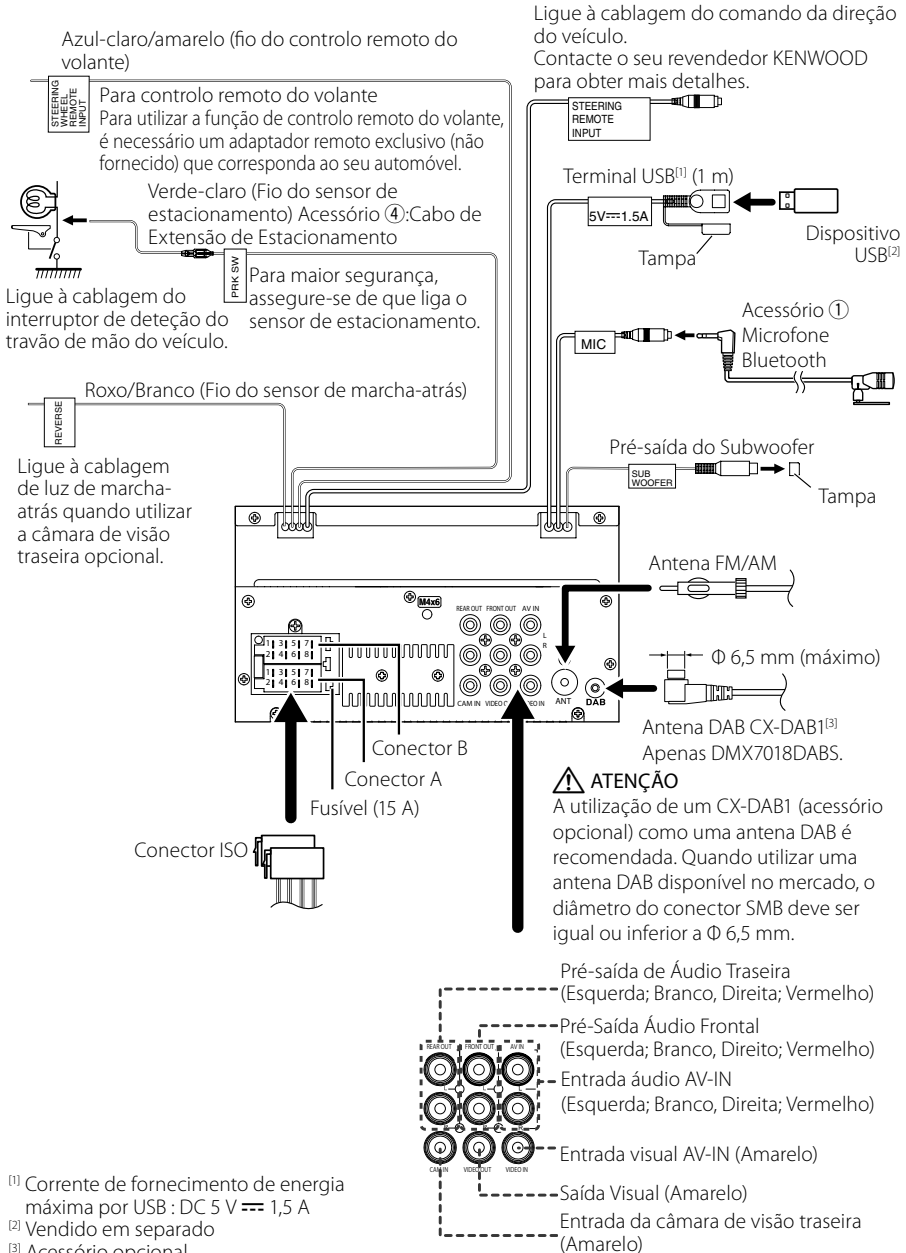

[1] Corrente de fornecimento de energia máxima por USB : DC 5 V = 1,5 A

[2] Vendido em separado

[3] Acessório opcional

Guia de funcionamento do Conector ISO

Pino	Cor e função	
A-4	Amarelo	Bateria
A-5	Azul/Branco ^[1]	Controlo de energia
A-6	Laranja/branco	Iluminação
A-7	Vermelho	Ignição (ACC)
A-8	Preto	Ligação terra (massa)
B-1/ B-2	Roxo (+) / Roxo/Preto (- ^o)	Traseiro direito
B-3/ B-4	Cinza (+) / Cinza/Preto (-)	Dianteiro direito
B-5/ B-6	Branco (+) / Branco/Preto (-)	Dianteiro esquerdo
B-7/ B-8	Verde (+) / Verde/Preto (-)	Traseiro esquerdo

^[1] Máx. 300 mA, 12 V

- Impedância de Altifalante: 4-8 Ω

⚠ ATENÇÃO

Antes de conectar os ISO comercialmente disponibilizados à unidade, verifique a seguinte condição:

- Certifique-se de que a atribuição de pino do conector corresponde à unidade KENWOOD.
- Tenha precaução redobrada com o cabo de alimentação.
- Caso o cabo da pilha e o cabo de ignição não correspondam, altere-os adequadamente.
- Caso o carro não tenha um cabo de ignição, use uma interface disponível comercialmente.

Conectar um iPod/iPhone/Android

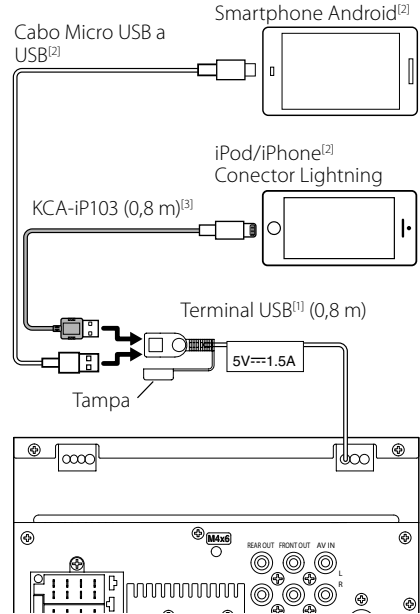

^[1] Corrente de fornecimento de energia máxima de iPod/iPhone : CC 5 V ~ 1,5 A

^[2] Vendido em separado

^[3] Acessório opcional

Resolução de Problemas

Problemas e Soluções

Se ocorrer algum problema, comece por verificar se consta da seguinte tabela.

NOTA

- Algumas funções desta unidade poderão ser desativadas através dos ajustes feitos.
- O que poderá parecer uma avaria na unidade poderá resultar de uma ligeira falha de operação ou erro de cablagem.

Sobre as definições

- **Não é possível definir o subwoofer.**
- **Não é possível definir a fase do subwoofer.**
- **Não existe débito do subwoofer.**
- **Não é possível definir o filtro passa-baixo.**
- **Não pode configurar o filtro de passagem elevada.**

O subwoofer não está ativado.

- Ative o subwoofer. Consulte a secção **Configuração dos altifalantes/ X'over (P.155)**.

Sobre as operações áudio

Má receção de rádio.

A antena do carro não está esticada.

- Estique totalmente a antena.
- O fio de controlo da antena não está ligado.
- Ligue o fio corretamente. Consulte a secção **Ligar os cabos aos terminais (P.164)**.

Impossível selecionar uma pasta.

A função de reprodução aleatória está ativada.

- Desative a função de reprodução aleatória.

O som é interrompido quando está a ser reproduzido um ficheiro de áudio.

A condição de gravação é má.

- Grave o ficheiro novamente ou utilize outra memória USB.

Outros

O tom do sensor de toque não soa.

A ficha preout está a ser utilizada.

- O som sensor de toque não pode ser debitado pela ficha preout.

Mensagens de erro

Quando a unidade não é operada corretamente, a causa da falha é apresentada como a mensagem no ecrã.

No Device (dispositivo USB)

O dispositivo USB está selecionado como fonte, embora não esteja nenhum dispositivo USB ligado.

- Mude a fonte para qualquer outra fonte para além de USB/iPod. Ligue um dispositivo USB e mude novamente a fonte para USB.

Disconnected (iPod, leitor de áudio Bluetooth)

O iPod/leitor de áudio Bluetooth está selecionado como fonte, embora não esteja nenhum iPod/leitor de áudio Bluetooth ligado.

- Mude a fonte para qualquer outra que não iPod/Bluetooth. Ligue um iPod/leitor de áudio Bluetooth e mude novamente a fonte para iPod/Bluetooth.

No Media file

O dispositivo de USB ligado não contém ficheiros de áudio reproduzíveis. O suporte reproduzido não tem dados áudio gravados que a unidade consiga reproduzir.

- Consulte a secção **Suportes e ficheiros reproduzíveis (P.167)** e tente outro dispositivo USB.

Anexo

Suportes e ficheiros reproduzíveis

Pode reproduzir vários tipos de suportes e de ficheiros nesta unidade.

Sobre ficheiros

São suportados os seguintes ficheiros áudio e vídeo.

■ Ficheiros áudio reproduzíveis

	Formato	Taxa de bits	Frequência de amostragem	Contagem Bit
AAC-LC (.m4a)	MPEG2/4 AAC LC HE-AAC(V1,V2)	8 – 320kbps, VBR	16 – 48 kHz	16 bits
MP3 (.mp3)	Áudio de 3 Camadas MPEG 1/2	8 – 320kbps, VBR	16 – 48 kHz	16 bits
WMA (.wma)	Perfil L3 Padrão de Áudio do Windows Media (Versão 7, 8, 9)	8 – 320kbps	16 – 48 kHz	16 bits
PCM linear (WAVE) (.wav)	Formato de Áudio de forma de onda RIFF	–	16 – 192 kHz	16/ 24 bits
FLAC (.flac)	flac	–	16 – 192 kHz	16/ 24 bits
Vorbis (.ogg)	vorbis	VBR	16 – 48 kHz	16 bits

NOTA

- WMA e AAC abrangido por DRM, não pode ser reproduzido.
- Mesmo que os ficheiros áudio sejam compilados com as normas indicadas anteriormente, a reprodução pode ser impossível dependendo dos tipos ou condições dos suportes ou do dispositivo.

■ Ficheiros de vídeo aceitáveis

	Perfil	Tamanho da Imagem Máximo	Taxa de bits máx.	Formato áudio
MPEG-1 (.mpg, .mpeg)	–	352 × 240, 352 × 288	1,5 Mbps	MPEG Camada Áudio 2
MPEG-2 (.mpg, .mpeg)	MP@ML	720 × 480, 720 × 576	8 Mbps	MPEG Camada Áudio 2
H.264/MPEG-4 AVC (.mp4, .m4v, .avi, .flv)	Perfil de Linha Base, Perfil Principal	1.920 × 1.080 (30 fps)	8 Mbps	MP3, AAC
MPEG-4 (.mp4, .avi)	Perfil Simples Avançado	1.920 × 1.080 (30 fps)	8 Mbps	MP3, AAC
WMV (.wmv)	Perfil Principal	1.920 × 1.080 (30 fps)	8 Mbps	WMA
MKV (.mkv)	O Formato de Vídeo segue H.264/MPEG-4 AVC, MPEG-4			MP3, AAC

■ Limitação da estrutura para o ficheiro e pasta

	Dispositivo USB
Número máximo de camadas de pastas	8
Número máximo de ficheiros (por pasta)	999
Número máximo de pastas (por pasta)	9999
Número máximo de pastas (por dispositivo)	–

NOTA

- Pode introduzir um nome de pasta e um nome de ficheiro com 255 caracteres de byte único ou menos.
- Os ficheiros na pasta cujo nome iniciar com um ponto (.) não podem ser reproduzidos.

Especificações

■ Secção Monitor

Tamanho da imagem

- : 6,75 polegadas (diagonal) panorâmica
- : 151,8 mm (L) x 79,7 mm (A)

Sistema de visualização

- : Painel TN LCD

Sistema da unidade

- : Sistema de matriz ativa TFT

Número de pixels

- : 1.152.000 (800H x 480V x RGB)

Pixels efetivos

- : 99,99 %

Disposição dos pixels

- : Disposição em linha RGB

Luz de fundo

- : LED

■ Secção Interface USB

Padrão USB

- : USB 2.0 Alta Velocidade

Sistema de ficheiros

- : FAT 16/ 32, NTFS

Corrente de fornecimento de energia máxima

- : CC 5 V  1,5 A

Conversor D/A

- : 24 bits

Descodificador de áudio

- : MP3/ WMA/ AAC/ WAV/ FLAC

Descodificador de vídeo

- : MPEG1/ MPEG2/ MPEG4/ WMV/ H.264/ MKV

Resposta de frequência

- 192 kHz : 20 – 20 000 Hz
- 96 kHz : 20 – 20 000 Hz
- 48 kHz : 20 – 20 000 Hz
- 44,1 kHz : 20 – 20 000 Hz

Distorção harmónica total

- : 0,0001% (1 kHz)

Relação S/N (dB)

- : 88 dB

Gama dinâmica

- : 87 dB

■ Secção Bluetooth

Tecnologia

- : Bluetooth Ver.4.1

Frequência

- : 2,402 – 2,480 GHz

Alimentação de saída

- : +4 dBm (máx.), 0 dBm (méd.), classe de potência 2

Alcance máximo de comunicação

- : Linha de visão de aprox. 10 m (32,8 pés)

Codec de som

- : SBC/ AAC

Perfil (Suporte Multiperfil)

- HFP (Perfil Mãos-livres)
- SPP (Serial Port Profile)
- A2DP (Advanced Audio Distribution Profile)
- AVRCP (Perfil de Controlo Remoto Áudio/Vídeo)
- PBAP (Phonebook Access Profile)

■ Secção DSP

Equalizador gráfico

- Banda: 13 bandas

Frequência (BAND1 – 13)

- : 62,5/ 100/ 160/ 250/ 400/ 630/ 1k/ 1,6k/ 2,5k/ 4k/ 6,3k/ 10k/ 16k Hz

Ganho

- : -9/-8/-7/-6/-5/-4/-3/-2/-1/0/1/2/3/4/5/6/7/8/9 dB

2Way X'Over

Filtro passa-altos

- Frequência: Passagem, 30/ 40/ 50/ 60/ 70/ 80/ 90/ 100/ 120/ 150/ 180/ 220/ 250 Hz

- Inclinação: -6/-12/-18/-24 dB/Oct.

Filtro passa-baixos

- Frequência: 30/ 40/ 50/ 60/ 70/ 80/ 90/ 100/ 120/ 150/ 180/ 220/ 250 Hz, Passagem

- Inclinação: -6/-12/-18/-24 dB/Oct.

Posição

Atraso do subwoofer frontal/traseiro

- : 0 – 6,1 m (Passo de 0,01 m)

Ganho

- : -8 – 0 dB

Nível do subwoofer

- : -40 – +6 dB

■ Secção DAB (DMX7018DABS)

Gama de frequência

- BANDA III: 174,928 – 239,200 (MHz)

Sensibilidade

- : -98 dBm

Relação S/N (dB)

- : 82 dB

■ Secção do Conector da Antena Digital (DMX7018DABS)

Tipo de conector

: SMB

Tensão de saída (11 – 16 V)

: 14,4 V

Corrente máxima

: < 100 mA

■ Secção Sintonizador FM

Gama de frequência (passo)

: 87,5 MHz – 108,0 MHz (50 kHz)

Sensibilidade útil (S/N: 26 dB)

: 13,2 dBf (1,3 μ V/ 75 Ω)

Sensibilidade de silenciamento (S/N: 46 dB)

: 19,2 dBf (2,5 μ V/ 75 Ω)

Resposta de frequência

: 30 Hz – 15 kHz

Relação S/N (dB)

: 70 dB (MONO)

Seletividade (\pm 400 kHz)

: acima de 80 dB

Separação estéreo

: 37 dB (1 kHz)

■ Secção Sintonizador AM

Gama de frequência (passo)

MW :: 531 – 1611 kHz (9 kHz)

Sensibilidade utilizável

MW : 44,7 μ V

■ Secção Vídeo

Sistema de cor da entrada de vídeo externa

: NTSC/PAL

Nível de Entrada Externa de Vídeo (ficha RCA)

: 1 Vp-p / 75 Ω

Nível de Entrada de Áudio Externa Máxima (ficha RCA)

: 2 V / 25 k Ω

Nível de saída vídeo (fichas RCA)

: 1 Vp-p / 75 Ω

■ Secção Áudio

Potência máxima (dianteira e traseira)

: 50 W \times 4

Saída de Alimentação Típica (Frente e Traseira)

Alimentação de Banda Completa (a menos de 1% THD)

: 21 W \times 4

Banda de frequências de saída

: 20 – 20.000 Hz

Nível de pré-saída (V)

: 4 V / 10 k Ω

Impedância de pré-saída

: \leq 1,3 k Ω

Impedância de altifalante

: 4 – 8 Ω

■ Geral

Tensão de operação

: 14,4 V (10,5 – 16 V admissível)

Consumo máximo de corrente

: 15 A

Dimensões de instalação (L \times A \times P)

: 182 \times 112 \times 75 mm

Amplitude da temperatura de funcionamento

: -10 $^{\circ}$ C - +60 $^{\circ}$ C

Peso

: 1,3 kg

NOTA

- Apesar de os pixels efetivos para o painel de cristal líquido serem 99,99% ou mais, 0,01% dos pixels poderão não acender ou podem acender incorretamente.

As especificações podem ser alteradas sem prévia notificação.

Sobre esta unidade

■ Direitos de autor

- A palavra, marcas e logotipos Bluetooth® são marcas comerciais registradas de propriedade da Bluetooth SIG, Inc. e qualquer utilização de tais marcas pela JVC KENWOOD Corporation está sob licença. Outras marcas registradas e nomes de marcas são dos respectivos proprietários.
- The "AAC" logo is a trademark of Dolby Laboratories.
- Use of the Made for Apple badge means that an accessory has been designed to connect specifically to the Apple product(s) identified in the badge, and has been certified by the developer to meet Apple performance standards. Apple is not responsible for the operation of this device or its compliance with safety and regulatory standards. Please note that the use of this accessory with an Apple product may affect wireless performance.
- Apple, iPhone, iPod, iPod touch, and Lightning are trademarks of Apple Inc., registered in the U.S. and other countries.
- Apple, Siri, Apple CarPlay and Apple CarPlay logo are trademarks of Apple Inc., registered in the U.S. and other countries.
- Android, Android Auto, Google Play and other marks are trademarks of Google Inc.
- THIS PRODUCT IS LICENSED UNDER THE AVC PATENT PORTFOLIO LICENSE FOR THE PERSONAL USE OF A CONSUMER OR OTHER USES IN WHICH IT DOES NOT RECEIVE REMUNERATION TO (i) ENCODE VIDEO IN COMPLIANCE WITH THE AVC STANDARD ("AVC VIDEO") AND/OR (ii) DECODE AVC VIDEO THAT WAS ENCODED BY A CONSUMER ENGAGED IN A PERSONAL ACTIVITY AND/OR WAS OBTAINED FROM A VIDEO PROVIDER LICENSED TO PROVIDE AVC VIDEO. NO LICENSE IS GRANTED OR SHALL BE IMPLIED FOR ANY OTHER USE. ADDITIONAL INFORMATION MAY BE OBTAINED FROM MPEG LA, L.L.C. SEE [HTTP://WWW.MPEGLA.COM](http://www.mpegla.com)
- THIS PRODUCT IS LICENSED UNDER THE MPEG-4 VISUAL PATENT PORTFOLIO LICENSE FOR THE PERSONAL AND NON-COMMERCIAL USE OF A CONSUMER FOR (i) ENCODING VIDEO IN COMPLIANCE WITH THE MPEG-4 VISUAL STANDARD ("MPEG-4 VIDEO") AND/OR (ii) DECODING MPEG-4 VIDEO THAT WAS ENCODED BY A CONSUMER ENGAGED IN A PERSONAL AND NON-COMMERCIAL ACTIVITY AND/OR WAS OBTAINED FROM A VIDEO PROVIDER LICENSED BY MPEG LA TO PROVIDE MPEG-4 VIDEO. NO LICENSE IS GRANTED OR SHALL BE IMPLIED FOR ANY OTHER USE. ADDITIONAL INFORMATION INCLUDING THAT RELATING TO PROMOTIONAL, INTERNAL AND COMMERCIAL USES AND LICENSING MAY BE OBTAINED FROM MPEG LA, LLC. SEE [HTTP://WWW.MPEGLA.COM](http://www.mpegla.com)
- THIS PRODUCT IS LICENSED UNDER THE VC-1 PATENT PORTFOLIO LICENSE FOR THE PERSONAL AND NON-

COMMERCIAL USE OF A CONSUMER TO (i) ENCODE VIDEO IN COMPLIANCE WITH THE VC-1 STANDARD ("VC-1 VIDEO") AND/OR (ii) DECODE VC-1 VIDEO THAT WAS ENCODED BY A CONSUMER ENGAGED IN A PERSONAL AND NON-COMMERCIAL ACTIVITY AND/OR WAS OBTAINED FROM A VIDEO PROVIDER LICENSED TO PROVIDE VC-1 VIDEO. NO LICENSE IS GRANTED OR SHALL BE IMPLIED FOR ANY OTHER USE. ADDITIONAL INFORMATION MAY BE OBTAINED FROM MPEG LA, L.L.C. SEE [HTTP://WWW.MPEGLA.COM](http://www.mpegla.com)

- libFLAC
Copyright (C) 2000,2001,2002,2003,2004,2005,2006,2007,2008,2009 Josh Coalson
Redistribution and use in source and binary forms, with or without modification, are permitted provided that the following conditions are met:
 - Redistributions of source code must retain the above copyright notice, this list of conditions and the following disclaimer.
 - Redistributions in binary form must reproduce the above copyright notice, this list of conditions and the following disclaimer in the documentation and/or other materials provided with the distribution.
 - Neither the name of the Xiph.org Foundation nor the names of its contributors may be used to endorse or promote products derived from this software without specific prior written permission.
 THIS SOFTWARE IS PROVIDED BY THE COPYRIGHT HOLDERS AND CONTRIBUTORS "AS IS" AND ANY EXPRESS OR IMPLIED WARRANTIES, INCLUDING, BUT NOT LIMITED TO, THE IMPLIED WARRANTIES OF MERCHANTABILITY AND FITNESS FOR A PARTICULAR PURPOSE ARE DISCLAIMED. IN NO EVENT SHALL THE FOUNDATION OR CONTRIBUTORS BE LIABLE FOR ANY DIRECT, INDIRECT, INCIDENTAL, SPECIAL, EXEMPLARY, OR CONSEQUENTIAL DAMAGES (INCLUDING, BUT NOT LIMITED TO, PROCUREMENT OF SUBSTITUTE GOODS OR SERVICES; LOSS OF USE, DATA, OR PROFITS; OR BUSINESS INTERRUPTION) HOWEVER CAUSED AND ON ANY THEORY OF LIABILITY, WHETHER IN CONTRACT, STRICT LIABILITY, OR TORT (INCLUDING NEGLIGENCE OR OTHERWISE) ARISING IN ANY WAY OUT OF THE USE OF THIS SOFTWARE, EVEN IF ADVISED OF THE POSSIBILITY OF SUCH DAMAGE.
- libvorbis
Copyright (c) 2002-2008 Xiph.org Foundation
Redistribution and use in source and binary forms, with or without modification, are permitted provided that the following conditions are met:
 - Redistributions of source code must retain the above copyright notice, this list of conditions and the following disclaimer.
 - Redistributions in binary form must reproduce the above copyright notice, this list of conditions and the following disclaimer in the documentation and/or other materials provided with the distribution.

- Neither the name of the Xiph.org Foundation nor the names of its contributors may be used to endorse or promote products derived from this software without specific prior written permission.

THIS SOFTWARE IS PROVIDED BY THE COPYRIGHT HOLDERS AND CONTRIBUTORS "AS IS" AND ANY EXPRESS OR IMPLIED WARRANTIES, INCLUDING, BUT NOT LIMITED TO, THE IMPLIED WARRANTIES OF MERCHANTABILITY AND FITNESS FOR A PARTICULAR PURPOSE ARE DISCLAIMED. IN NO EVENT SHALL THE FOUNDATION OR CONTRIBUTORS BE LIABLE FOR ANY DIRECT, INDIRECT, INCIDENTAL, SPECIAL, EXEMPLARY, OR CONSEQUENTIAL DAMAGES (INCLUDING, BUT NOT LIMITED TO, PROCUREMENT OF SUBSTITUTE GOODS OR SERVICES; LOSS OF USE, DATA, OR PROFITS; OR BUSINESS INTERRUPTION) HOWEVER CAUSED AND ON ANY THEORY OF LIABILITY, WHETHER IN CONTRACT, STRICT LIABILITY, OR TORT (INCLUDING NEGLIGENCE OR OTHERWISE) ARISING IN ANY WAY OUT OF THE USE OF THIS SOFTWARE, EVEN IF ADVISED OF THE POSSIBILITY OF SUCH DAMAGE.

- libogg

Copyright (c) 2002, Xiph.org Foundation
Redistribution and use in source and binary forms, with or without modification, are permitted provided that the following conditions are met:

- Redistributions of source code must retain the above copyright notice, this list of conditions and the following disclaimer.
- Redistributions in binary form must reproduce the above copyright notice, this list of conditions and the following disclaimer in the documentation and/or other materials provided with the distribution.
- Neither the name of the Xiph.org Foundation nor the names of its contributors may be used to endorse or promote products derived from this software without specific prior written permission.

THIS SOFTWARE IS PROVIDED BY THE COPYRIGHT HOLDERS AND CONTRIBUTORS "AS IS" AND ANY EXPRESS OR IMPLIED WARRANTIES, INCLUDING, BUT NOT LIMITED TO, THE IMPLIED WARRANTIES OF MERCHANTABILITY AND FITNESS FOR A PARTICULAR PURPOSE ARE DISCLAIMED. IN NO EVENT SHALL THE FOUNDATION OR CONTRIBUTORS BE LIABLE FOR ANY DIRECT, INDIRECT, INCIDENTAL, SPECIAL, EXEMPLARY, OR CONSEQUENTIAL DAMAGES (INCLUDING, BUT NOT LIMITED TO, PROCUREMENT OF SUBSTITUTE GOODS OR SERVICES; LOSS OF USE, DATA, OR PROFITS; OR BUSINESS INTERRUPTION) HOWEVER CAUSED AND ON ANY THEORY OF LIABILITY, WHETHER IN CONTRACT, STRICT LIABILITY, OR TORT (INCLUDING NEGLIGENCE OR OTHERWISE) ARISING IN ANY WAY OUT OF THE USE OF THIS SOFTWARE, EVEN IF ADVISED OF THE POSSIBILITY OF SUCH DAMAGE.

■ Informações sobre a Eliminação de Baterias e de Equipamentos Elétricos e Eletrônicos Usados (aplicável nos países da UE que adotaram sistemas de recolha separada de resíduos)

Produtos e baterias com o símbolo (contentor de lixo com rodas barrado com uma cruz) não podem ser eliminados como lixo doméstico.

As baterias e os equipamentos elétricos e eletrônicos usados devem ser reciclados em uma instalação capaz de manusear esses itens e seus subprodutos residuais.

Contacte a autoridade local para os detalhes sobre a localização da instalação de reciclagem mais próxima.

A reciclagem e eliminação de lixo adequada ajudará a preservar os recursos naturais, ao mesmo tempo que prevenirá efeitos prejudiciais à nossa saúde e meio ambiente.

Aviso: O sinal "Pb" abaixo do símbolo para baterias indica que a bateria contém chumbo.

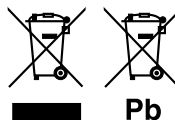



Dichiarazione di conformità relativa alla direttiva RE 2014/53/UE

Dichiarazione di conformità relativa alla direttiva RoHS 2011/65/UE

Produttore:

JVC KENWOOD Corporation
3-12, Moriyacho, Kanagawa-ku, Yokohama-shi,
Kanagawa 221-0022, JAPAN

Rappresentante UE:

JVCKENWOOD Europe B.V.
Amsterdamseweg 37, 1422 AC UITHOORN, Paesi
Bassi



Declaración de conformidad con respecto a la Directiva RE 2014/53/UE

Declaración de conformidad con respecto a la Directiva RoHS 2011/65/UE

Fabricante:

JVC KENWOOD Corporation
3-12, Moriyacho, Kanagawa-ku, Yokohama-shi,
Kanagawa 221-0022, JAPAN

Representante en la UE:

JVCKENWOOD Europe B.V.
Amsterdamseweg 37, 1422 AC UITHOORN, Países
Bajos



Declaração de Conformidade relativa à Diretiva RE 2014/53/UE

Declaração de conformidade relativa à Diretiva RoHS 2011/65/UE

Fabricante:

JVC KENWOOD Corporation
3-12, Moriyacho, Kanagawa-ku, Yokohama-shi,
Kanagawa 221-0022, JAPÃO

Representante na UE:

JVCKENWOOD Europe B.V.
Amsterdamseweg 37, 1422 AC UITHOORN, Países
Baixos

English

Hereby, JVC KENWOOD declares that the radio equipment DMX7018DABS/ DMX7018BTS is in compliance with Directive 2014/53/EU. The full text of the EU declaration of conformity is available at the following internet address:

Français

Par la présente, JVC KENWOOD déclare que l'équipement radio DMX7018DABS/ DMX7018BTS est conforme à la directive 2014/53/UE. L'intégralité de la déclaration de conformité UE est disponible à l'adresse Internet suivante :

Deutsch

Hiermit erklärt JVC KENWOOD, dass das Funkgerät DMX7018DABS/ DMX7018BTS der Richtlinie 2014/53/EU entspricht. Der volle Text der EU-Konformitätserklärung steht unter der folgenden Internetadresse zur Verfügung:

Nederlands

Hierbij verklaart JVC KENWOOD dat de radioapparatuur DMX7018DABS/ DMX7018BTS in overeenstemming is met Richtlijn 2014/53/EU. De volledige tekst van de EU-verklaring van overeenstemming is te vinden op het volgende internetadres:

Italiano

Con la presente, JVC KENWOOD dichiara che l'apparecchio radio DMX7018DABS/ DMX7018BTS è conforme alla Direttiva 2014/53/UE. Il testo integrale della dichiarazione di conformità UE è disponibile al seguente indirizzo internet:

Español

Por la presente, JVC KENWOOD declara que el equipo de radio DMX7018DABS/ DMX7018BTS cumple la Directiva 2014/53/UE. El texto completo de la declaración de conformidad con la UE está disponible en la siguiente dirección de internet:

Português

Deste modo, a JVC KENWOOD declara que o equipamento de rádio DMX7018DABS/ DMX7018BTS está em conformidade com a Diretiva 2014/53/UE. O texto integral da declaração de conformidade da UE está disponível no seguinte endereço de internet:

Polska

Niniejszym, JVC KENWOOD deklaruje, że sprzęt radiowy DMX7018DABS/ DMX7018BTS jest zgodny z dyrektywą 2014/53/UE. Pełny tekst deklaracji zgodności EU jest dostępny pod adresem:

Český

Společnost JVC KENWOOD tímto prohlašuje, že rádiové zařízení DMX7018DABS/ DMX7018BTS splňuje podmínky směrnice 2014/53/UE. Plný text EU prohlášení o shodě je dostupný na následující internetové adrese:

Magyar

JVC KENWOOD ezennel kijelenti, hogy a DMX7018DABS/ DMX7018BTS rádióberendezés megfelel a 2014/53/EU irányelvnek. Az EU konformitási nyilatkozat teljes szövege az alábbi weboldalon érhető el:

Hrvatski

JVC KENWOOD ovim izjavljuje da je radio oprema DMX7018DABS/ DMX7018BTS u skladu s Direktivom 2014/53/EU. Cjeloviti tekst deklaracije Europske unije o usklađenosti dostupan je na sljedećoj internet adresi:

Svenska

Härmed försäkras JVC KENWOOD att radioustrustningen DMX7018DABS/ DMX7018BTS är i enlighet med direktiv 2014/53/UE. Den fullständiga texten av EU-försäkran om överensstämmelse finns på följande Internetadress :

Suomi

JVC KENWOOD julistaa täten, että radiolaitte DMX7018DABS/ DMX7018BTS on direktiivin 2014/53/EU mukainen. EU-vaatimustenmukaisuusvakuutus löytyy kokonaisuudessaan seuraavasta internet-osoitteesta:

Slovensko

S tem JVC KENWOOD izjavlja, da je radijska oprema DMX7018DABS/ DMX7018BTS v skladu z Direktivo 2014/53/EU. Celotno besedilo direktive EU o skladnosti je dostopno na tem spletnem naslovu:

Slovensky

Spoločnosť JVC KENWOOD týmto vyhlasuje, že rádiové zariadenie DMX7018DABS/ DMX7018BTS vyhovuje smernici 2014/53/EU. Celý text EU vyhlásenia o zhode nájdete na nasledovnej internetovej adrese:

Dansk

Herved erklærer JVC KENWOOD, at radioustyret DMX7018DABS/ DMX7018BTS er i overensstemmelse med Direktiv 2014/53/UE. EU-overensstemmelseserklæringens fulde ordlyd er tilgængelig på følgende internetadresse:

Norsk

JVC KENWOOD erklærer herved at radioustyret DMX7018DABS/ DMX7018BTS er i samsvar med Direktiv 2014/53/UE. Den fullstendige teksten til EU-konformitetserklæringen er tilgjengelig på følgende internetadresse:

Ελληνικά

Με το παρόν, η JVC KENWOOD δηλώνει ότι ο ραδιοεξοπλισμός DMX7018DABS/ DMX7018BTS συμμορφώνεται με την Οδηγία 2014/53/ΕΕ. Το πλήρες κείμενο της δήλωσης συμμόρφωσης της ΕΕ είναι διαθέσιμο στην ακόλουθη διεύθυνση στο διαδίκτυο:

Eesti

Käesolevaga JVC KENWOOD kinnitab, et DMX7018DABS/ DMX7018BTS raadiovarustus on vastavuses direktiiviga 2014/53/EL. ELi vastavusdeklaratsiooni teraviktekst on kätesaadav järgmisel internetiaadressil:

Latviešu

JVC KENWOOD ar šo deklarē, ka radio aparātūra DMX7018DABS/ DMX7018BTS atbilst direktīvas 2014/53/ES prasībām. Pilns ES atbilstības deklarācijas teksts ir pieejams šādā tīmekļa adresē:

Lietuviškai

Šiuo JVC KENWOOD pažymi, kad radijo įranga DMX7018DABS/ DMX7018BTS atitinka 2014/53/EB direktyvos reikalavimus. Visą EB direktyvos atitikties deklaracijos tekstą galite rasti šiuo internetiniu adresu:

Malti

B'dan, JVC KENWOOD jiddikjara li t-taghmir tar-radju DMX7018DABS/ DMX7018BTS huwa konformi mad-Direttiva 2014/53/UE. It-test kollu tad-dikjarazzjoni ta' konformita huwa disponibbli fl-indirizz intranet li ġej:

Українська

Таким чином, компанія JVC KENWOOD заявляє, що радіообладнання DMX7018DABS/ DMX7018BTS відповідає Директиві 2014/53/UE. Повний текст декларації про відповідність ЄС можна знайти в Інтернеті за такою адресою:

Türkçe

Burada, JVC KENWOOD DMX7018DABS/ DMX7018BTS radyo ekipmanının 2014/53/AB Direktifine uygun olduğunu bildirir. AB uyumluluk deklarasyonunun tam metni aşağıdaki internet adresinde mevcuttur.

Русский

JVC KENWOOD настоящим заявляет, что радиооборудование DMX7018DABS/ DMX7018BTS соответствует Директиве 2014/53/UE. Полный текст декларации соответствия ЕС доступен по следующему адресу в сети Интернет:

Limba română

Prin prezenta, JVC KENWOOD declară că echipamentul radio DMX7018DABS/ DMX7018BTS este în conformitate cu Directiva 2014/53/UE. Textul integral al declarației de conformitate UE este disponibil la următoarea adresă de internet:

Български език

С настоящото JVC KENWOOD декларира, че радиооборудването на DMX7018DABS/ DMX7018BTS е в съответствие с Директива 2014/53/ЕС. Пълният текст на ЕС декларацията за съответствие е достъпен на следния интернет адрес:

KENWOOD