

KENWOOD

DNX8180DABS DNX518VDABS DNX5180DABS DNX5180BTS DNX4180BTS DNX451RVS

GPS-NAVIGATIESYSTEEM GEBRUIKSAANWIJZING

JVC KENWOOD Corporation

- Bijgewerkte informatie (de meest recente handleiding, systeemupdates, nieuwe functies, enz.) is beschikbaar op <http://www.kenwood.com/cs/ce/>.
- Wijzigingen van de specificaties en dergelijke in de gebruiksaanwijzing zijn voorbehouden. Download de laatste editie van de gebruiksaanwijzing voor referentie. <http://manual.kenwood.com/edition/im394/>



Inhoud

Voor ingebruikname 4

Voorzorgsmaatregelen.....	4
Veiligheidsvoorschriften en belangrijke informatie.....	5
De handleiding gebruiken.....	6

Basisbediening 7

Functies van de knoppen op het voorpaneel..	7
Het toestel inschakelen.....	11
Basisinstellingen.....	12
Instellen van het volume.....	14
Regeling van de monitorhoek.....	14
Het voorpaneel ontkoppelen.....	15
Gebruik aanraakscherm.....	16
Beschrijvingen van het startscherm.....	16
Beschrijvingen bronselectiescherm.....	17
Beschrijvingen bronbedieningsscherm.....	18
Pop-upmenu.....	19
Lijstschermb.....	20
Nnavigatiebediening.....	20

Disk 24

Een disk afspelen.....	24
Basisbediening van de dvd/vcd.....	24
Muziek-cd/diskmedia Basisbediening.....	26
Bestanden zoeken (alleen disk media).....	27
Bediening van het dvd-menu.....	27
DVD-instellingen.....	28

APPS—Android Auto™/ Apple CarPlay 29

Bediening Apple CarPlay.....	29
Android Auto™ Bediening.....	30
WebLink™-bediening.....	31
Spotify® Bediening.....	32

USB-/SD-kaart 33

Een USB-apparaat aansluiten.....	33
SD kaart plaatsen.....	33
USB/SD- kaart Basis Werking.....	34
Zoeken.....	35

iPod/iPhone 36

Vorbereiding.....	36
iPod/iPhone Basis Werking.....	37
Zoeken.....	38

Radio 39

Basisbediening van de radio.....	39
Geheugenfunctie.....	40
Selecteerfunctie.....	40
Verkeersinformatie.....	41
Installatie van de afstemmer.....	41

DAB 42

Basisbediening van de Digitale Radio.....	42
Opslaan van services in het preselectie-geheugen.....	43
Selecteerfunctie.....	43
Verkeersinformatie.....	44
Herhalen.....	44
DAB Installatie.....	45

Bluetoothregeling 46

Informatie voor gebruik van Bluetooth® apparatuur.....	46
Registreer het Bluetooth-apparaat	47
Bluetooth Installatie	48
Bluetooth-audioapparaat afspelen.....	50
De handsfree-eenheid gebruiken.....	52
Handsfree instellen.....	56

Overige Externe Componenten 57

Weergavecamera.....	57
Gebruik van dashboardcamera.....	59
Externe audio-/videospelers—AV-IN	59
HDMI-bron	59
TV tuner	60

Instellingen 61

Beeldscherminstellingen.....	61
Systeeminstellingen	61
Gebruikersinterface instellen.....	62
Speciale instellingen	63
Weergave Instellen	64
AV instellen.....	66

Audio regelen 67

3 weg luidsprekersysteem instellingen.....	67
Instelling speaker/X'over	68
Algemene audio regelen.....	70
Equalizerregeling	70
Volumeplaats.....	71
Zoneregeling	72
Geluidseffect	72
Luisterpositie/DTA.....	73

Afstandsbediening 75

Batterij installeren	75
Functie van de knoppen van de afstandsbediening.....	75

Verbinden/installeren 78

Vóór de installatie.....	78
De unit installeren.....	80

Problemen oplossen 87

Problemen en oplossingen.....	87
Foutmeldingen.....	87

Appendix 89

Afspeelbare media en bestanden	89
Regiocodes in de wereld	91
Dvd-taalcodes.....	92
Technische gegevens.....	93
Informatie over dit toestel	96

Voor ingebruikname

Vorzorgsmaatregelen

⚠ WAARSCHUWINGEN

■ **Neem de volgende verzorgingsmaatregelen om persoonlijk letsel of brand te voorkomen:**

- Om kortsluiting te voorkomen plaats u nooit metalen voorwerpen (zoals munten of metalen gereedschappen) in het toestel of laat u deze in het toestel achter.
- Kijk niet naar het scherm of richt uw ogen niet op het scherm als u langere tijd aan het rijden bent.
- Raadpleeg uw KENWOOD-dealer als u tijdens de installatie problemen ondervindt.

■ **Vorzorgsmaatregelen voor het gebruik van het toestel**

- Neem wanneer u optionele toebehoren aanschaft contact op met uw KENWOOD-dealer om te controleren of deze optionele toebehoren met uw model en in uw regio functioneren.
- U kunt een taal selecteren om menu's, audiobestandslabels, enz. weer te geven. Zie **Gebruikersinterface instellen (P.62)**.
- De functie Radio Data System of Radio Broadcast Data System werkt niet als deze functie niet wordt ondersteund door een te ontvangen radiostation.
- Het toestel werkt mogelijk niet naar behoren als de stekkers tussen het toestel en het voorpaneel vuil zijn. Verwijder het voorpaneel en reinig de stekker voorzichtig met een wattenstaafje. Zorg er daarbij voor dat u de stekker niet beschadigt.

■ **De monitor beschermen**

- Om de monitor tegen beschadigingen te beschermen, mag u de monitor niet bedienen met een balpen of een soortgelijk hulpmiddel met een scherpe punt.

■ **Het toestel reinigen**

- Als er vlekken op het frontje van dit toestel zitten, veeg deze er dan met een droge, zachte doek, zoals een siliconendoekje, van af. Als er hardnekkige vlekken op het frontje zitten, veeg deze er dan eerst met een met neutraal reinigingsmiddel bevochtigde doek en vervolgens met een schone, zachte, droge doek van af.

OPMERKING

- Als u reinigingspray rechtstreeks op het toestel spuit, kunnen de mechanische onderdelen ervan beschadigd raken. Als u het frontje met een harde doek of met een vluchtige vloeistof zoals thinner of alcohol afveegt, kunnen er krassen ontstaan of wordt opgedrukte tekst gewist.

■ **Condens op de lens**

Wanneer u de autoverwarming aanzet bij lage temperaturen wordt er mogelijk condens op de lens van de diskspeler gevormd. De lens beslaat en het is mogelijk dat disks niet meer kunnen worden afgespeeld. Verwijder in dergelijke situaties de disk en wacht totdat de condens verdampt. Als het toestel na een tijdje nog steeds niet normaal functioneert, neem dan contact op met uw KENWOOD-dealer.

■ **Vorzorgsmaatregelen voor de omgang met disks**

- Raak de opnamekant van een disk niet aan.
- Plak geen plakband e.d. op de disk en gebruik geen disk waar plakband op is gekleefd.
- Gebruik geen diskaccessoires.
- Reinig de disk van het midden naar de buitenrand.
- Neem de disks horizontaal uit het toestel.
- Verwijder voor gebruik eventuele bramen in het middengat of aan de rand van de disk met een balpen of iets dergelijks.
- Disks die niet rond zijn, kunnen niet worden gebruikt.

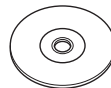

- 8-cm-disks kunnen niet worden gebruikt.
- Disks met kleuren op het opnameoppervlak of vieze disks kunnen niet worden gebruikt.
- Dit toestel kan alleen cd's afspelen met .
- Dit toestel kan disks die niet zijn voorzien van het merkteken, mogelijk niet correct afspelen.
- U kunt een disk die niet is afgesloten, niet afspelen. (Raadpleeg de gebruiksaanwijzing van de brandersoftware en uw recorder over het afsluiten van disks.)

Ontvangen van GPS-signalen

Wanneer u het toestel voor het eerst inschakelt, moet u even wachten tot het toestel het satelliet signaal voor de eerste keer ontvangt. Dit kan enkele minuten duren. Zorg ervoor dat uw voertuig buiten op een open plek uit de buurt van hoge gebouwen en bomen staat zodat de ontvangst snel tot stand kan komen.

Nadat het systeem voor de eerste keer een satelliet signaal heeft ontvangen, zal de ontvangst daarna sneller tot stand komen.

Over het voorpaneel (DNX8)

Bij het verwijderen van het product uit de doos of bij het installeren, kan het voorpaneel onder een hoek geïnstalleerd zijn zoals weergegeven in (afb. 1). Dit komt door de eigenschappen van het mechanisme waarmee het product is uitgerust.

Als het product voor het eerst op de stroom wordt aangesloten en goed werkt, beweegt het voorpaneel automatisch naar de positie (initiële instelhoek) als weergegeven in (afb. 2).



(afb. 1)



(afb. 2)

Veiligheidsvoorschriften en belangrijke informatie

Lees deze informatie zorgvuldig door voordat u het KENWOOD-autonavigatiesysteem gaat gebruiken en volg de instructies die in deze handleiding staan. KENWOOD noch Garmin is aansprakelijk voor problemen of ongevallen die voortvloeien uit het niet opvolgen van de instructies in deze handleiding.

▲WAARSCHUWING

Vermijd de volgende mogelijk gevaarlijke situaties, omdat deze kunnen leiden tot een ongeval of aanrijding, wat de dood of ernstig letsel tot gevolg kan hebben.

Vergelijk tijdens het navigeren nauwkeurig de weergegeven informatie op het scherm van het navigatiesysteem met alle beschikbare navigatiebronnen, inclusief informatie langs de weg, overige visuele waarnemingen en kaarten. Los voor uw eigen veiligheid eventuele verschillen of zaken die u zich afvraagt op voordat u verder gaat.

Bedien het voertuig altijd op een veilige manier. Zorg dat u tijdens het rijden niet wordt afgeleid door het navigatiesysteem en blijf u volledig bewust van alle verkeersomstandigheden. Kijk tijdens het rijden niet te lang naar het scherm van het navigatiesysteem en maak zo veel mogelijk gebruik van gesproken aanwijzingen.

Voer tijdens het rijden geen bestemmingen in, wijzig geen instellingen en maak geen gebruik van functies waarvoor u het navigatiesysteem wat langer nodig hebt. Stop uw voertuig op een veilige en geoorloofde manier voordat u dergelijke handelingen uitvoert.

Houd het volume van het systeem zodanig laag dat u ook geluiden van buiten nog kunt horen. Als u geen geluid van buiten meer hoort, reageert u mogelijk niet meer adequaat op verkeerssituaties. Dit kan ongelukken veroorzaken.

Als u het navigatiesysteem voor het eerst gebruikt of als deze niet is aangesloten op de accu van uw voertuig, geeft het toestel mogelijk niet de juiste positie weer. Zodra er GPS-satelliet signalen worden ontvangen, wordt de positie gecorrigeerd.

Let op de omgevingstemperatuur. Als u het navigatiesysteem bij extreme temperaturen gebruikt, kan dit leiden tot defecten of schade. Ook door hevige trillingen, metalen voorwerpen of water kan het toestel beschadigd raken.

▲ LET OP

Als de volgende mogelijk gevaarlijke situaties niet worden vermeden, kan dat leiden tot letsel of materiële schade.

Het navigatiesysteem is ontworpen om u routesuggesties te bieden. Het geeft geen afgesloten wegen of de toestand van het wegdek, weersomstandigheden of andere factoren weer die van invloed kunnen zijn op de veiligheid of timing tijdens het rijden.

Gebruik het navigatiesysteem uitsluitend als een navigatiehulpmiddel. Gebruik het navigatiesysteem niet voor andere doeleinden waarbij precieze bepalingen van richting, afstand, locatie of topografie zijn vereist.

Het Global Positioning System (GPS) is in beheer bij de overheid van de Verenigde Staten, die als enige verantwoordelijk is voor de nauwkeurigheid en het onderhoud ervan. Het overheidssysteem is onderhevig aan wijzigingen die de nauwkeurigheid en prestaties van alle GPS-apparatuur waaronder het navigatiesysteem kunnen beïnvloeden. Hoewel het navigatiesysteem een precisienavigatiemiddel is, kan elk navigatiesysteem verkeerd worden gebruikt of geïnterpreteerd waardoor dit onveilig wordt.

■ BELANGRIJKE INFORMATIE

De accu van uw voertuig sparen

Om dit navigatiesysteem te kunnen gebruiken, moet de contactsleutel in de stand AAN of ACC worden gezet. Maar om de accu te sparen, kunt u het navigatiesysteem beter pas inschakelen als de motor draait. Als u het navigatiesysteem voor een langere tijd gebruikt zonder dat de motor draait, kan de accu leeg raken.

Informatie over kaartgegevens

Een van de doelstellingen van Garmin is om klanten een zo volledig en nauwkeurig mogelijke cartografie te leveren die beschikbaar is tegen een redelijke prijs. We gebruiken een combinatie overheids- en privégegevensbronnen die we kenbaar maken aan de klant in productliteratuur en copyrightberichten. Vrijwel alle gegevensbronnen bevatten een zekere mate van onnauwkeurigheid. In sommige landen zijn volledige en nauwkeurige kaartgegevens óf niet beschikbaar óf onbetaalbaar.

De handleiding gebruiken

- De in deze handleiding weergegeven schermen en panelen worden als voorbeelden gebruikt om de bediening te verduidelijken. Ze kunnen daarom afwijken van de werkelijk gebruikte schermen en panelen, of sommige scherm patronen kunnen verschillen.
- In deze handleiding wordt elk model als volgt afgekort:
 - DNX8180DABS: **DNX8**
 - DNX518VDABS: **5-VD**
 - DNX5180DABS: **5-DA**
 - DNX5180BTS: **5-BT**
 - DNX4180BTS: **4-BT**
 - DNX451RVs: **4-RV**Als de bovenstaande pictogrammen worden getoond, lees dan het artikel dat van toepassing is op het apparaat dat u gebruikt.
- **Taal voor aanduidingen:** De schermaanduidingen voor de uitleg worden in het Engels getoond. U kunt de taal voor de aanduidingen kiezen met het **SETUP** menu. Zie **Gebruikersinterface instellen (P.62)**.

Basisbediening

Functies van de knoppen op het voorpaneel

DNX8180DABS

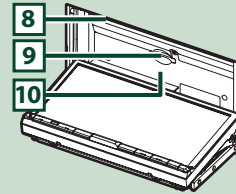
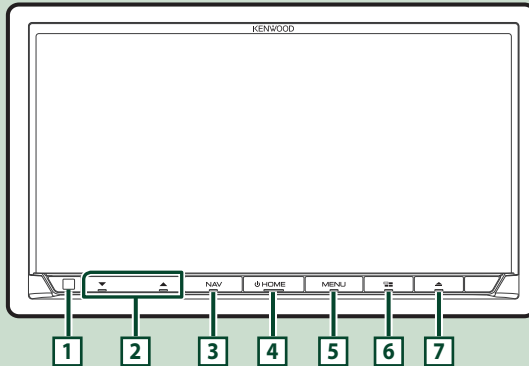

OPMERKING

- De panelen die in deze handleiding worden weergegeven, zijn voorbeelden om een duidelijke uitleg van de werking te kunnen geven. Om die reden kunnen de panelen afwijken van de werkelijke panelen.
 - In deze handleiding wordt elk model als volgt afgekort:
 - DNX8180DABS: **DNX8**
- Als het bovenstaande pictogram wordt getoond, lees dan het artikel dat van toepassing is op het apparaat dat u gebruikt.

Nummer	Naam	Beweging
1	Sensor op afstand	• Ontvangt het bedieningssignaal op afstand.
2	▼, ▲ (Volume)	• Regelt het volume. • Het volume gaat omhoog tot niveau 15 wanneer u ▲ ingedrukt houdt.
3	NAV	• Geeft het navigatiescherm weer.
4	HOME	• Geeft het START-scherm weer (P.16). • Als de knop 1 seconde wordt ingedrukt, wordt het toestel uitgeschakeld. • Als het toestel is uitgeschakeld, wordt het ingeschakeld.
5	MENU	• Geeft het pop-upmenuscherm weer. • Als de knop 1 seconde wordt ingedrukt, wordt het scherm uitgeschakeld.
6		• Toont het APP (CarPlay/Android Auto/ WebLink) scherm. • Als de knop 1 seconde wordt ingedrukt, wordt het scherm Spraakherkenning weergegeven (P.53).
7	▲	• Geeft het scherm Hoekafstelling weer. – DISC EJECT : Werpt de disk uit. – OPEN : Opent het paneel volledig tot de locatie van de SD-kaartsleuf. • Als het paneel open is, wordt bij het indrukken het paneel gesloten. • Houd gedurende 2 seconden ingedrukt om de disk geforceerd uit te werpen en raak DISC EJECT aan nadat het bericht wordt weergegeven.
8	Disksleuf	• Een sleuf waarin een diskmedium kan worden geplaatst.

Nummer	Naam	Beweging
9	SD-kaartsleuf	<ul style="list-style-type: none"> • Een sleuf waarin een SD-kaart kan worden geplaatst. • U kunt een audio-/beeldbestand op de kaart afspelen. * • Een SD-kaartsleuf voor het upgraden van de kaart. Raadpleeg de gebruiksaanwijzing van het navigatiesysteem voor informatie over het upgraden van de kaart. * Als het kaartbijwerkingsbestand op de SD-kaart blijft staan, kunt u geen audio-/beeldbestand afspelen. * Verwijder de KAART SD niet wanneer „Loading Maps” wordt weergegeven.
10	SI	<ul style="list-style-type: none"> • Deze indicator knippert wanneer de contactsleutel van het voertuig op „uit” staat (P.12).

DNX518VDABS

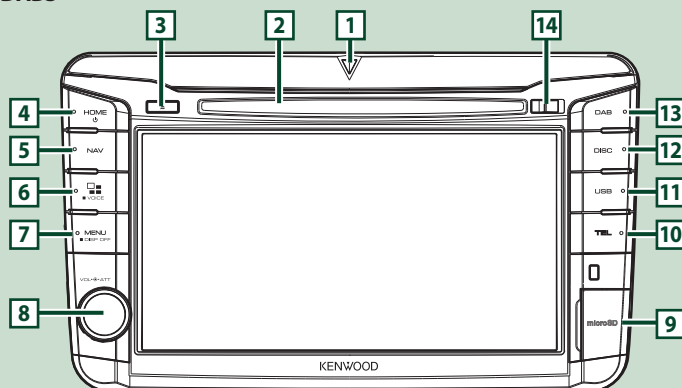

OPMERKING

- De panelen die in deze handleiding worden weergegeven, zijn voorbeelden om een duidelijke uitleg van de werking te kunnen geven. Om die reden kunnen de panelen afwijken van de werkelijke panelen.
 - In deze handleiding wordt elk model als volgt afgekort:
 - DNX518VDABS: **5-VD**
- Als het bovenstaande pictogram wordt getoond, lees dan het artikel dat van toepassing is op het apparaat dat u gebruikt.

Nummer	Naam	Beweging
1	▽	<ul style="list-style-type: none"> • Deze indicator knippert wanneer de contactsleutel van het voertuig op „uit” staat (P.12).
2	Disksleuf	<ul style="list-style-type: none"> • Een sleuf waarin een diskmedium kan worden geplaatst.
3	▲	<ul style="list-style-type: none"> • Werpt de disk uit. • Houd gedurende 2 seconden ingedrukt om de disk geforceerd uit te werpen en raak Yes aan nadat het bericht wordt weergegeven.
4	HOME	<ul style="list-style-type: none"> • Geeft het START-scherm weer (P.16). • Als de knop 1 seconde wordt ingedrukt, wordt het toestel uitgeschakeld. • Als het toestel is uitgeschakeld, wordt het ingeschakeld.
5	NAV	<ul style="list-style-type: none"> • Geeft het navigatiescherm weer.
6	APP	<ul style="list-style-type: none"> • Toont het APP (CarPlay/Android Auto/WebLink) scherm. Telkens wanneer deze toets wordt ingedrukt gedurende 1 seconde, wordt het Spraakherkenningscherm weergegeven (P.53).
7	MENU	<ul style="list-style-type: none"> • Geeft het pop-upmenuscherm weer. • Als de knop 1 seconde wordt ingedrukt, wordt het scherm uitgeschakeld.

Nummer	Naam	Beweging
8	Volumeknop	<ul style="list-style-type: none"> • Draai om het volume aan te passen. • Druk om het pop-up menu weer te geven. • Door 1 seconde in te drukken, wordt de demping van het volume in-/uitgeschakeld.
9	microSD slot	<ul style="list-style-type: none"> • Een sleuf om een microSD te plaatsen. • U kunt een audio-/beeldbestand op de kaart afspelen. * • Een microSD-sleuf voor het updaten van de kaart. Raadpleeg de gebruiksaanwijzing van het navigatiesysteem voor informatie over het upgraden van de kaart. * Als het kaart-updatebestand op de microSD blijft staan, kunt u geen audio/-beeldbestand afspelen. * Verwijder de KAART SD niet wanneer „Loading Maps“ wordt weergegeven.
10	TEL	<ul style="list-style-type: none"> • Geeft het scherm Hands Free weer. (P.52) • Bij aansluiten als Apple CarPlay of Android Auto, werkt het als een telefoon mits in Apple CarPlay of Android Auto.
11	USB	<ul style="list-style-type: none"> • Speelt bestanden op een USB-apparaat af. (P.34)
12	DISK	<ul style="list-style-type: none"> • Een disk afspelen. (P.24)
13	DAB	<ul style="list-style-type: none"> • Schakelt over naar de DAB-uitzending. (P.42)
14	Laat de sleutel los	Ontkoppelt het deel van voorpaneel.

DNX5180DABS/ DNX5180BTS

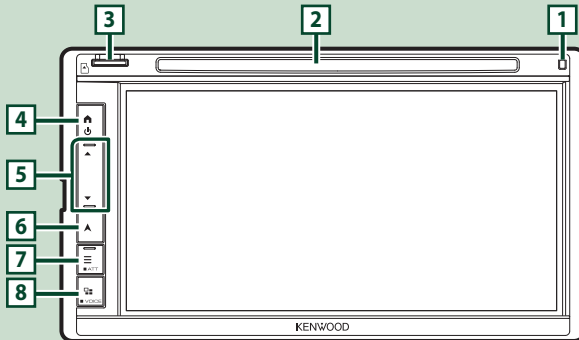





OPMERKING

- De panelen die in deze handleiding worden weergegeven, zijn voorbeelden om een duidelijke uitleg van de werking te kunnen geven. Om die reden kunnen de panelen afwijken van de werkelijke panelen.
- In deze handleiding wordt elk model als volgt afgekort:
 - DNX5180DABS: **S-DA**
 - DNX5180BTS: **S-BT**

Als het bovenstaande pictogram wordt getoond, lees dan het artikel dat van toepassing is op het apparaat dat u gebruikt.

Nummer	Naam	Beweging
1	Sensor op afstand	• Ontvangt het bedieningssignaal op afstand.
2	Diskleuf	• Een sleuf waarin een diskmedium kan worden geplaatst.

Nummer	Naam	Beweging
3	microSD slot	<ul style="list-style-type: none"> Een sleuf om een microSD te plaatsen. U kunt een audio-/beeldbestand op de kaart afspelen. * Een microSD-sleuf voor het updaten van de kaart. Raadpleeg de gebruiksaanwijzing van het navigatiesysteem voor informatie over het upgraden van de kaart. * Als het kaart-updatebestand op de microSD blijft staan, kunt u geen audio-/beeldbestand afspelen. * Verwijder de KAART SD niet wanneer „Loading Maps“ wordt weergegeven.
4		<ul style="list-style-type: none"> Geeft het START-scherm weer (P.16). Als de knop 1 seconde wordt ingedrukt, wordt het toestel uitgeschakeld. Als het toestel is uitgeschakeld, wordt het ingeschakeld.
5	 (Volume)	<ul style="list-style-type: none"> Regelt het volume. Het volume gaat omhoog tot niveau 15 wanneer u  ingedrukt houdt.
6		<ul style="list-style-type: none"> Geeft het navigatiescherm weer. Telkens wanneer deze toets wordt ingedrukt, wordt er geschakeld tussen het huidige bronsscherm en het navigatiescherm.
7		<ul style="list-style-type: none"> Geeft het pop-upmenuscherm weer. Door 1 seconde in te drukken, wordt de demping van het volume in-/uitgeschakeld.
8		<ul style="list-style-type: none"> Toont het APP (CarPlay/Android Auto/WebLink) scherm. Telkens wanneer deze toets wordt ingedrukt, wordt er geschakeld tussen het huidige bronsscherm en het APP-scherm. Als de knop 1 seconde wordt ingedrukt, wordt het scherm Spraakherkenning weergegeven (P.53).

DNX4180BTS/ DNX451RVS

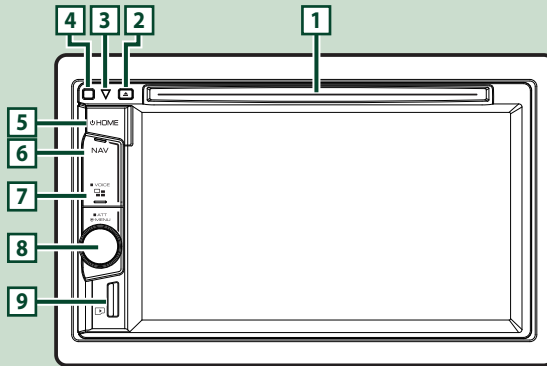

OPMERKING

- De panelen die in deze handleiding worden weergegeven, zijn voorbeelden om een duidelijke uitleg van de werking te kunnen geven. Om die reden kunnen de panelen afwijken van de werkelijke panelen.
- In deze handleiding wordt elk model als volgt afgekort:
 - DNX4180BTS: **4-BT**
 - DNX451RVS: **4-RV**

Als het bovenstaande pictogram wordt getoond, lees dan het artikel dat van toepassing is op het apparaat dat u gebruikt.

Nummer	Naam	Beweging
1	Disksleuf	<ul style="list-style-type: none"> Een sleuf waarin een diskmedium kan worden geplaatst.
2		<ul style="list-style-type: none"> Werpt de disk uit. Houd gedurende 2 seconden ingedrukt om de disk geforceerd uit te werpen en raak Yes aan nadat het bericht wordt weergegeven.

Nummer	Naam	Beweging
3	SI	• Deze indicator knippert wanneer de contactsleutel van het voertuig op „uit“ staat (P.12).
4	Sensor op afstand	• Ontvangt het bedieningssignaal op afstand.
5	HOME	• Geeft het START-scherm weer (P.16). • Als de knop 1 seconde wordt ingedrukt, wordt het toestel uitgeschakeld. • Als het toestel is uitgeschakeld, wordt het ingeschakeld.
6	NAV	• Geeft het navigatiescherm weer.
7		• Toont het APP (CarPlay/ Weblink) scherm. • Als de knop 1 seconde wordt ingedrukt, wordt het scherm Spraakherkenning weergegeven (P.53).
8	Volumeknop	• Draai om het volume aan te passen. • Druk om het pop-up menu weer te geven. • Door 1 seconde in te drukken, wordt de demping van het volume in-/uitgeschakeld.
9	microSD slot	• Een sleuf om een microSD te plaatsen. • U kunt een audio-/beeldbestand op de kaart afspelen. * • Een microSD-sleuf voor het updaten van de kaart. Raadpleeg de gebruiksaanwijzing van het navigatiesysteem voor informatie over het upgraden van de kaart. * Als het kaart-updatebestand op de microSD blijft staan, kunt u geen audio-/beeldbestand afspelen. * Verwijder de KAART SD niet wanneer „Loading Maps“ wordt weergegeven.

Het toestel inschakelen

De methode voor het inschakelen verschilt afhankelijk van het model.

1 DNX8 5-VD 4-BT 4-RV

Druk op de knop HOME.

5-DA 5-BT

Druk de knop  in.

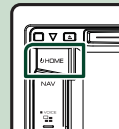
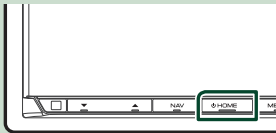

► Het toestel wordt ingeschakeld.

● Het toestel uitschakelen:

1 DNX8 5-VD 4-BT 4-RV

Druk gedurende 1 seconde op de knop HOME.

5-DA 5-BT

Druk gedurende 1 seconde op de  knop.

OPMERKING

- Als u het toestel na de installatie voor de eerste keer inschakelt, is het noodzakelijk om de begininstellingen uit te voeren (P.12).

Basisinstellingen

Begininstellingen

Begin met deze instellingen als u dit toestel voor de eerste keer gebruikt.

1 Stel de verschillende items als volgt in.

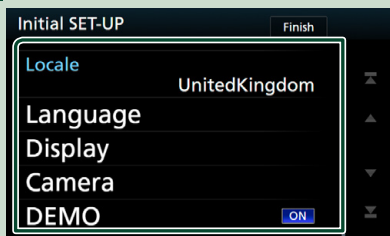

■ Locale

Selecteer het land voor het navigatiesysteem. De taal, de afstandseenheid en de brandstofeenheid worden ingesteld.

- ① Raak **Locale** aan.
- ② Selecteer het gewenste land.

■ Language

Selecteer de taal die wordt gebruikt voor het regelscherm en de in te stellen opties. De standaardinstelling is „British English (en)“.

- ① Raak **Language** aan.
- ② Raak **Language Select** aan.
- ③ Selecteer de gewenste taal.
- ④ Raak **↩** aan.

Zie **Gebruikersinterface instellen (P.62)** voor de details.

■ Display

Stel de verlichtingskleur van de knoppen in. Als de afbeelding zelfs moeilijk te zien is op het scherm, pas dan de kijkhoek aan.

- ① Raak **Display** aan.
- ② Raak **Key Colour** aan.
- ③ Selecteer de gewenste kleur.
- ④ Raak **↩** aan.
- ⑤ Raak **Viewing Angle** aan.
- ⑥ Selecteer een kijkhoek
- ⑦ Raak **↩** aan.

Zie **Weergave Instellen (P.64)** voor meer details.

■ AV-IN SETUP (4-RV) ➔

Stel de bedieningsmethode van de AV-IN-ingang in.

- ① Raak **AV-IN SETUP** aan.
 - ② Stel elk item in en raak **↩** aan.
- Zie voor gedetailleerde bediening **AV instellen (P.66)**.

■ Camera

Stel de parameters voor de camera in.

- ① Raak **Camera** aan.
 - ② Stel elk item in en raak **↩** aan.
- Zie **Camera-instellingen (P.57)** voor de details.

■ DEMO

Stel de demonstratiemodus in. De standaardwaarde is „ON„.

- ① Raak **DEMO** aan en schakel IN of UIT.

2 Raak Finish aan.

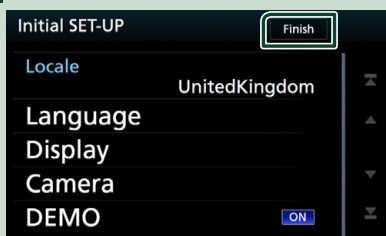

OPMERKING

- Deze instellingen kunnen ingesteld worden via het menu SETUP. Zie **Instellingen (P.61)**.

Instelling veiligheidscode

U kunt een beveiligingscode instellen om uw ontvangersysteem tegen diefstal te beschermen. Wanneer de functie Security Code is geactiveerd, kunt u de code niet wijzigen en de functie niet vrijgeven. Merk op dat de beveiligingscode kan worden ingesteld als het 4- tot 8-cijferige nummer van uw keuze.

1 DNX8 5-VD ➔

Druk op de **MENU** knop.

5-DA 5-BT ➔

Druk de knop **≡** in.

4-BT 4-RV ➔

Druk op de volumeknop.

➤ Pop-upmenu verschijnt.

2 Raak **SETUP** aan.

➤ Het scherm SETUP Menu verschijnt.

3 Raak **Security** aan.

➤ Het scherm Security verschijnt.

4 Raak **Security Code Set** aan op het scherm Beveiliging.

➤ Het scherm Instelling Beveiligingscode verschijnt.

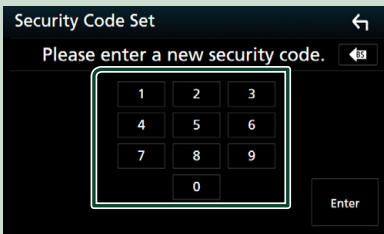
5 Voer een beveiligingscode van 4 tot 8 cijfers in en druk op **Enter**.**6** Voer dezelfde code nogmaals in en raak **Enter** aan.

Nu is uw beveiligingscode geregistreerd.

OPMERKING

- Raak **BS** aan om de laatste invoering te wissen.
- Als u een andere beveiligingscode invoert, keert het scherm terug naar stap 5 (voor de eerste invoering van de code).
- Als u de verbinding van de ontvanger met de batterij hebt verbroken, voer dan de juiste beveiligingscode in zoals u die in stap 5 hebt ingevoerd en raak **Enter** aan. Uw ontvanger is klaar voor gebruik.

Veranderen van de veiligheidscode:

- 1** Raak **Security Code Change** aan op het scherm Beveiliging, herhaal vervolgens stap 5 en 6.

De beveiligingscode wissen:

- 1** Raak **Security Code Cancellation** aan op het Beveiligingsscherm, herhaal vervolgens stap 5.

Voor het activeren van de veiligheidsfunctie (DNX8 5-VD 4-BT 4-RV)

- 1** Raak **SI** aan op het scherm Beveiliging. Door iedere tik op **SI** wordt de functie afwisselend geactiveerd (**ON**) en geannuleerd (**OFF**).

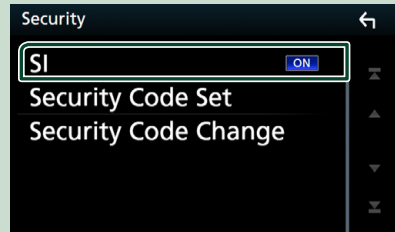

De veiligheidsindicator op het monitorpaneel knippert wanneer het contact van de auto wordt uitgeschakeld.

Instellingen voor de kalender/klok

- 1** **DNX8 5-VD**
Druk op de knop **MENU**.
5-DA 5-BT
Druk de knop **≡** in.
4-BT 4-RV
Druk op de volumeknop.
➤ Pop-upmenu verschijnt.

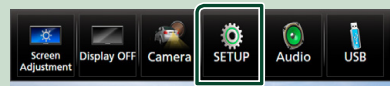
2 Raak **SETUP** aan.

➤ Het scherm SETUP Menu verschijnt.

3 Raak **User Interface** aan.



➤ Het scherm User Interface verschijnt.

4 Stel de verschillende items als volgt in.

Rol de pagina verder om het onderdeel te tonen.

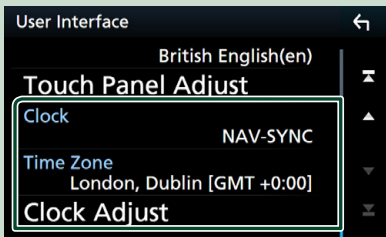

■ **Clock**

NAV-SYNC (Standaard): De klok wordt gelijkgesteld met de navigatie GPS-gegevens.

Manual: U moet de klok handmatig instellen.

■ **Time Zone**

Als u **Manual** hebt geselecteerd voor Klok, selecteer dan de tijdzone.

■ **Clock Adjust**

Als u **Manual** selecteert voor Klok, pas dan de datum en tijd handmatig aan. **(P.63)**

OPMERKING

- Stel de datum en tijd in. Als het niet is ingesteld, is het mogelijk dat het niet werkt met sommige functies.

Instellen van het volume

Om het volume aan te passen (0 tot 40),

DNX8 5-DA 5-BT

Druk op ▲ om te verhogen, en druk op ▼ om te verlagen.

Door ▲ ingedrukt te houden, wordt het volume aanhoudend tot volume 15 verhoogd.



5-VD 4-BT 4-RV

Draai naar rechts om te verhogen en naar links om te verlagen.



Regeling van de monitorhoek (DNX8)

U kunt de positie van de monitor aanpassen.

1 Druk op de knop ▲.

➤ Het scherm Hoekafstelling verschijnt.

2 Selecteer een onderstaand nummer dat uw gewenste kijkhoekinstelling vertegenwoordigt.

Standaard is „0”.

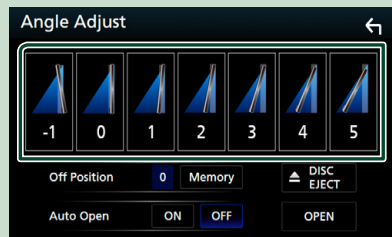

■ **Off Position**

U kunt de huidige monitorhoek selecteren als hoek wanneer de stroom is uitgeschakeld. Raak **Memory** aan wanneer de gewenste hoek is geselecteerd.

■ **Auto Open**

Het voorpaneel kan worden ingesteld om automatisch te openen wanneer de contactsleutel wordt uitgeschakeld, zodat deze kan worden losgekoppeld als anti-diefstalbeveiliging.

Het voorpaneel ontkoppelen (DNX8 5-VD)

U kunt het voorpaneel verwijderen om diefstal te voorkomen.

DNX8

- 1 Druk op de **▲** knop.
- 2 Raak **OPEN** aan tot het paneel helemaal opent.

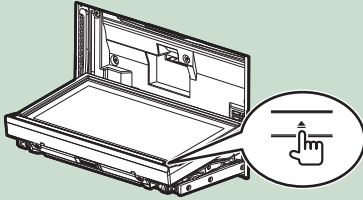

OPMERKING

- U kunt instellen dat het voorpaneel automatisch wordt geopend als het contact wordt uitgeschakeld. Zie **Regeling van de monitorhoek (P.14)**.

- 3 Verwijder het paneel op de hieronder weergegeven wijze.

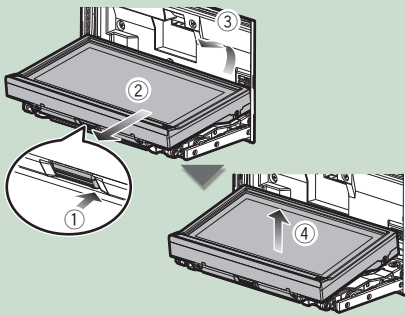

OPMERKING

- Circa 10 seconden nadat het voorpaneel is ontgrendeld, wordt de bevestigingsplaat automatisch gesloten. Verwijder het paneel voordat dit gebeurt.

● Het voorpaneel bevestigen:

Houd het paneel stevig vast zodat het niet valt, en bevestig het op de bevestigingsplaat totdat het goed is vergrendeld.

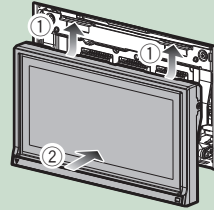

5-VD

- 1 Schuif de Ontgrendeltoets naar rechts om het deel van het voorpaneel te ontkoppelen.

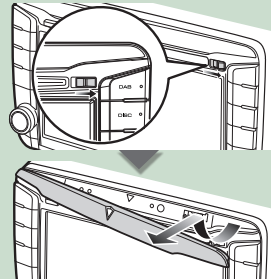

● Het voorpaneel bevestigen:

Houd het paneel stevig vast zodat het niet valt, en bevestig het op de bevestigingsplaat totdat het goed is vergrendeld.

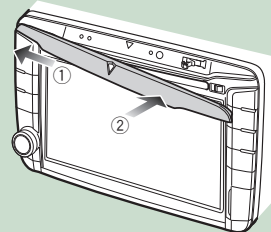

Gebruik aanraakscherm

Voor bediening met het scherm moet u voor het kiezen van een onderdeel, het tonen van het instelmenu, het veranderen van pagina, etc. op het scherm tikken, het scherm iets langer aanraken, met uw vinger over het scherm vegen of uw vinger snel over het scherm bewegen.

● Tikken

Tik licht op het scherm om een onderdeel op het scherm te kiezen.

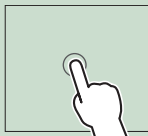

● Iets langer aanraken (lang tikken)

Tik op het scherm en houd uw vinger op zijn plaats totdat het display verandert of een mededeling wordt getoond.

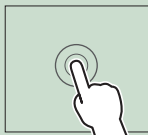

● Vegen

Schuif uw vinger snel naar links of rechts op het scherm om van pagina te veranderen. U kunt door de tekst op het lijtscherm bladeren door het scherm via kort aanraken snel omhoog/omlaag te bewegen.



● Snel bewegen

Schuif uw vinger omhoog of omlaag op het scherm om het scherm te rollen.

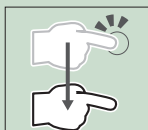

Beschrijvingen van het startscherm

De meeste functies kunnen worden uitgevoerd met het START-scherm.

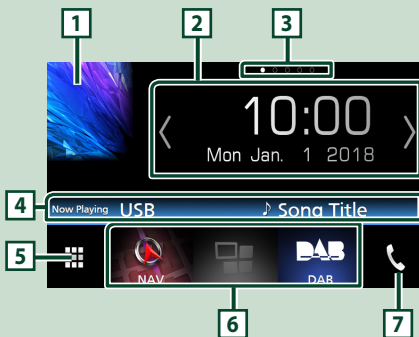

- | | |
|---|---|
| 1 | <ul style="list-style-type: none"> • Geeft het regelscherm van de huidige bron weer. • De beeldgegevens worden weergegeven als de huidige inhoud deze bevat. |
| 2 | <ul style="list-style-type: none"> • Widget <ul style="list-style-type: none"> – U kunt de widget veranderen door op of te tikken of op de widget naar links of rechts te vegen. – Raak de widget aan om het gedetailleerde scherm weer te geven. |
| 3 | <ul style="list-style-type: none"> • Pagina-aanduiding voor widgets |
| 4 | <ul style="list-style-type: none"> • Huidige broninformatie |
| 5 | <ul style="list-style-type: none"> • Geeft het bronselectiescherm weer. (P.17) |
| 6 | <ul style="list-style-type: none"> • Snelkoppelingspictogrammen voor de weergavebron (P.18) |
| 7 | <ul style="list-style-type: none"> • Geeft het scherm Hands Free weer. (P.52) • Bij aansluiten als Apple CarPlay of Android Auto, werkt het als een telefoon mits in Apple CarPlay of Android Auto. |

Geeft het START-scherm weer.

1 DNX8 5-VD 4-BT 4-RV

Druk op de knop **HOME**.

5-DA 5-BT

Druk de knop in.

> START-scherm verschijnt.

Beschrijvingen bronselectiescherm

U kunt alle weergavebronnen en opties op het bronselectiescherm weergeven.

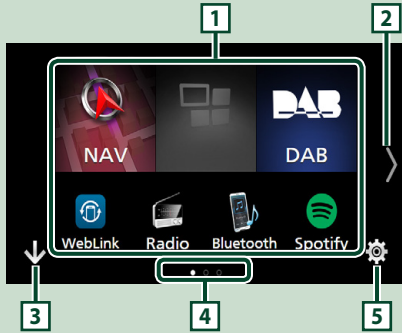

- 1** • Wijzigt de weergavebron. Voor weergavebronnen, zie **P.17**.
- 2** • Verandert de pagina. (Raak **◀/▶** aan.) U kunt tevens van pagina veranderen door naar links of rechts op het scherm te vegen.
- 3** • Terugkeren naar het vorige scherm.
- 4** • Pagina-aanduiding
- 5** • Toont het SETUP-menuscherm. **(P.61)**

Selecteer de weergavebron

- 1** Raak **■** aan op het startscherm. In dit scherm kunt u de volgende bronnen en functies selecteren.

	• Geeft het navigatiescherm weer. (P.20)
	• Schakelt over naar de Android Auto ^{*2} / Apple CarPlay scherm vanaf het aangesloten iPhone/Android-apparaat. ^{*1} (P.29)
	• Schakelt over naar de radio-uitzending. (P.39)
	• Schakelt naar de DAB-uitzending. ^{*2} (P.42)
	• Afspelen van een Bluetooth audiospeler. (P.46)
	• Een disk afspelen. (P.24)

	• Speelt een iPod/iPhone af. (P.36)
	• Speelt bestanden op een USB-apparaat af. (P.34)
	• Speelt bestanden op een SD-kaart af. (P.34)
	• Schakelt over naar Spotify. (P.32)
	• Speelt een apparaat af dat is aangesloten op de HDMI-ingangsterminal. (P.59)
	• Schakelt over naar een extern component dat is verbonden met de AV-IN-ingangs aansluiting. ^{*3} (P.59)
	• Overschakelen naar het Mirroring-scherm vanaf het aangesloten Android-apparaat. (P.29)
	• Geeft de Weblink weer. (P.31)
	• Geeft het Audio-scherm weer. (P.67)
	• Schakelt het apparaat naar stand-by. (P.18)

^{*1} Indien een iPhone die compatibel is met CarPlay is verbonden, wordt **Apple CarPlay** weergegeven. Wanneer een met Android Auto compatibel Android-apparaat is verbonden, wordt **Android Auto** getoond.

^{*2} Alleen voor **DNX8** **5-VD** **5-DA** **4-RV**.

^{*3} **4-RV**: Kan worden geselecteerd wanneer de **AV-IN Interface** is ingesteld op **AV-IN**. **(P.66)**

De afspelerbron selecteren op het START-scherm

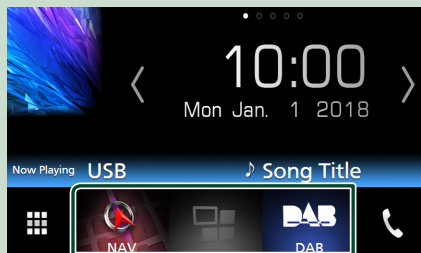

De 3 onderdelen die met grote pictogrammen op het bronselectiescherm worden getoond, worden op het START-scherm getoond.

U kunt de op dit gedeelte getoonde onderdelen veranderen door het bronselectiescherm aan te passen. (P.18)

Kiezen van de weergavebron op het bronselectiescherm

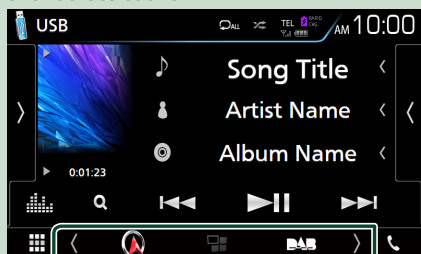

Toon de bronselectieknoppen door **[<] [>]** aan te raken of door op het bronselectiescherm links of rechts te tikken, en selecteer vervolgens een weergavebron.

Schakel het apparaat naar stand-by

- 1 Raak **[Grid]** aan op het startscherm.
- 2 Raak **STANDBY** aan.

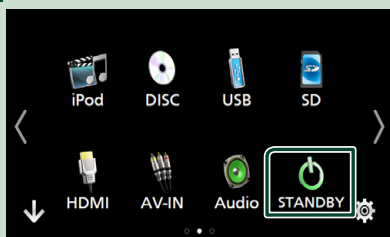

Snelkoppelingsknoppen aanpassen op START-scherm

U kunt de positie van bronpictogrammen naar believen veranderen.

- 1 Raak **[Grid]** aan op het startscherm.
- 2 Raak het te verplaatsen pictogram aan en houd het vast om de aanpassingsmodus te activeren.
- 3 Sleep het naar de gewenste positie.

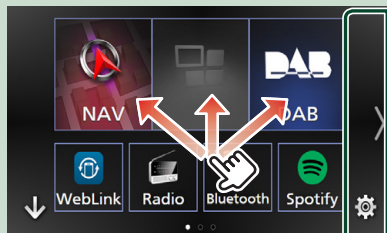

Verandert de pagina

Beschrijvingen bronbedieningsscherm

Er is een aantal functies dat in de meeste schermen uitgevoerd kan worden.

Indicators

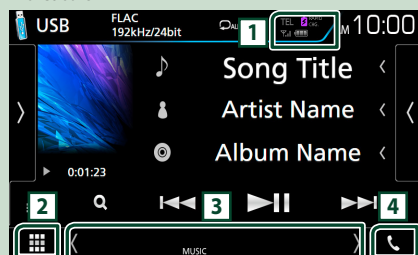

Navigatie-informatie

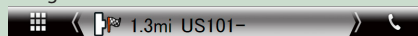

Snelkoppelingsknoppen



1

- Informatie aangesloten Bluetooth-apparaat.
-  : Gaat branden bij het snel opladen van de batterij van de aangesloten iPod/iPhone/ smartphone.

2 Pictogram Alle bronnen

Geeft alle bronnen weer.

3 Tweede scherm

-   : Het Tweede scherm verandert telkens wanneer u het aanraakt. U kunt tevens het Secundaire scherm veranderen door op het scherm links of rechts te tikken.
- Indicators: Geeft de huidige bronstatus enzovoorts aan.
 - **ATT**: De demper is actief.
 - **DUAL**: De dubbele-zonelfunctie is ingeschakeld.
 - **MUTE**: De dempingfunctie is actief.
 - **LOUD**: De functie Loudnessregeling is ingeschakeld.
- Navigatie-informatie: Geeft de huidige locatie en de richting weer. Het scherm verandert naar het navigatiescherm wanneer u hier aanraakt.
- Snelkoppelingknoppen: De bron verandert naar de bron die u hebt ingesteld als snelkoppeling. Voor de snelkoppelingsinstelling, raadpleeg **Snelkoppelingknoppen aanpassen op START-scherm (P.18)**.

4

Raak aan om het Hands Free-scherm weer te geven. **(P.52)**

Bij aansluiten als Apple CarPlay of Android Auto, werkt het als een telefoon mits in Apple CarPlay of Android Auto.

Pop-upmenu

1 **DNX8** **5-VD**

Druk op de knop **MENU**.

5-DA **5-BT**

Druk de knop  in.

4-BT **4-RV**

Druk op de volumeknop.

➤ Pop-upmenu verschijnt.

2 Raak aan om het pop-upmenu weer te geven.

DNX8 **5-VD** **4-BT** **4-RV**



5-DA **5-BT**



De inhoud van het menu is als volgt:

	• Geeft het scherm Scherm Aanpassen weer. (P.61)
	• Schakelt het display uit. (P.20)
	• Geeft de weergavecamera weer. (P.57)
	• Toont het SETUP-menuscherm. (P.61)
	• Geeft het Audio-scherm weer. (P.67)
	• Geeft het regelscherm van de huidige bron weer. Pictogram verschilt per bron.
1	• Sluit het pop-upmenu.
2	• Zie Beschrijvingen van het startscherm (P.16) .
3	• Zie Beschrijvingen van het startscherm (P.16) .
DNX8 5-VD 4-BT 4-RV	
4	• Raak dit aan om de disc uit te werpen. • Raak langer dan 2 seconden aan om de disc geforceerd uit te werpen en raak daarna Yes aan nadat het bericht wordt weergegeven.
5-DA 5-BT	

Uitschakelen van het scherm

- 1 Kies **Display OFF** op het pop-upmenu.

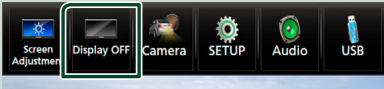

- Om het scherm aan te zetten

- 1 Raak het scherm aan.

Lijstschermb

Er is een aantal basisfunctietoetsen in de lijstschermben van de meeste bronnen.

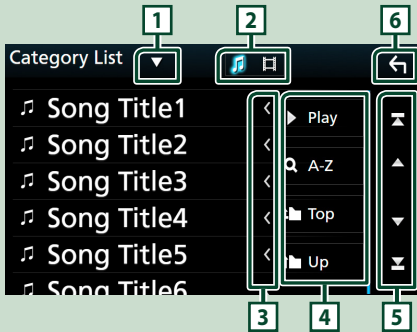

Toont het lijsttype-keuzevenster.

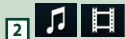

Geeft een muziek/film-bestandslijst weer.



Bladert door de weergegeven tekst.



Hier worden toetsen met verschillende functies weergegeven.

- **▶ Play** : Speelt alle nummers in de map met het huidige nummer af.
- **🔍 A-Z** : Spring naar de letter die u hebt ingevoerd (op alfabet zoeken).
- **📁 Top | Up** : Gaat een hiërarchieniveau omhoog.



U kunt de pagina wisselen om meer items weer te geven door te drukken op **▶▲ / ▼**.

- **▶▲ / ▼** : Geeft de bovenste of onderste pagina weer.



Terugkeren naar het vorige scherm.

OPMERKING

- Toetsen die niet geactiveerd kunnen worden vanaf het Lijstschermb worden niet getoond.

Nnavigatiebediening

Raadpleeg de gebruiksaanwijzing van het navigatiesysteem voor details over de navigatiefunctie.

Het navigatieschermb weergeven



Druk op de **NAV** knop.



Druk de knop **▲** in.

- ▶ Het navigatieschermb wordt weergegeven.



- ▶ Hoofdmenschermb verschijnt.

Het navigatiesysteem gebruiken

- 1 Bedien de gewenste functie op het scherm Main Menu.



- 1 Geeft de sterkte van het GPS-satellietsignaal aan.

- 2 Hiermee vindt u een bestemming.

- 3 Hiermee kunt u de kaart zien.

- 4 Hiermee gebruikt u apps zoals ecoRoute en Help.

- 5 Hiermee past u de instellingen aan.

OPMERKING

- Via Help krijgt u aanvullende informatie over het gebruik van het navigatiesysteem. Raak **Apps** aan en vervolgens **Help** om Help weer te geven.

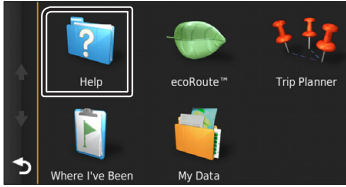
**OPMERKING**

- Download de nieuwste versie van de gebruikershandleiding op <http://manual.kenwood.com/edition/im394/> voor meer informatie over uw navigatiesysteem.

2 Geef uw bestemming op en start de routebegeleiding.

Nuttige punten zoeken

- 1 Raak **Where To?** aan.
- 2 Selecteer een categorie en een subcategorie.
- 3 Selecteer een bestemming.
- 4 Raak **Go!** aan.

OPMERKING

- Raak de zoekbalk aan om de letters van de naam in te voeren, en voer deze in.

3 Volg uw route naar de bestemming.

OPMERKING

- Het pictogram voor de snelheidslimiet is alleen ter informatie en ontslaat de chauffeur niet van zijn of haar verantwoordelijkheid om zich aan de snelheidseisen te houden en om steeds veilig te rijden. Garmin of JVC KENWOOD zijn niet verantwoordelijk voor verkeersboetes of dagvaardingen indien u zich niet aan de verkeerswetten en verkeersborden houdt.

Uw route wordt met een rozeachtige lijn aangegeven. Tijdens uw reis leidt uw navigatiesysteem u naar uw bestemming met gesproken aanwijzingen, pijlen op de kaart en aanwijzingen boven in de kaart. Als u van uw originele route afwijkt, berekent uw navigatiesysteem de route opnieuw.



- 1 Geeft de pagina Volgende afslag of de pagina met kruisingen weer, indien beschikbaar.
- 2 Geeft de pagina met de afslagenlijst weer.
- 3 Geeft de pagina Waar ben ik? weer.
- 4 Stopt de huidige route.
- 5 Geeft de verkeersinformatie voor de route weer.
- 6 Hiermee keert u terug naar het scherm Main Menu.
- 7 Geeft een ander gegevensveld weer.
- 8 Geeft de ritcomputer weer.
- 9 Geeft meer opties weer.

OPMERKING

- Raak de kaart aan en sleep de kaart om een ander gebied van de kaart te bekijken.
- Op hoofdwegen is het mogelijk dat er een pictogram met de snelheidslimiet verschijnt.

● Een stopplaats toevoegen

- 1 Raak terwijl er een route actief is aan en vervolgens **Where To?**.
- 2 Zoek de extra stopplaats.
- 3 Raak **Go!** aan.
- 4 Raak **Add to Active Route** aan als u deze stopplaats voor uw eindbestemming wilt invoegen.

● Een omweg maken

- 1 Raak terwijl er een route actief is aan.
- 2 Raak aan.

■ Met de hand vermijden van verkeersvertragingen op uw route

- 1 Raak op de kaart aan.
- 2 Raak **Traffic On Route** aan.
- 3 Raak indien nodig de pijlen aan om andere verkeersvertragingen op uw route weer te geven.
- 4 Raak > **Avoid** aan.

■ De verkeerskaart weergeven

- ① De verkeerskaart laat in kleur de verkeersstroom en vertragingen zien.

■ Over het verkeer

- Verkeersinformatie is in sommige gebieden of landen niet beschikbaar.
- Garmin en JVC KENWOOD zijn niet verantwoordelijk voor de nauwkeurigheid of stiptheid van de verkeersinformatie.
- U kunt INRIX-verkeersinformatie en weerberichten ontvangen door uw iPhone of Android-smartphone, waarop de „KENWOOD Traffic Powered By INRIX” -applicatie is geïnstalleerd, te verbinden met dit apparaat. Voor details, zie de „KENWOOD Traffic Powered By INRIX” -applicatie.
- Via een FM-verkeersontvanger, kan het navigatiesysteem de verkeersinformatie ontvangen en gebruiken. Het FM TMC abonnement wordt automatisch geactiveerd nadat uw navigatiesysteem satellietsignalen heeft ontvangen terwijl het verkeer signalen ontvangt van de serviceprovider. Ga naar www.garmin.com/kenwood voor meer informatie.
- Tijdens het ontvangen van INRIX verkeersinformatie, wordt FM TMC informatie niet weergegeven.

■ Kaarten bijwerken



U kunt geüpdatete kaartgegevens van Garmin aanschaffen.

- ① Ga naar www.garmin.com/kenwood.
- ② Van de Kaart Updates sectie, selecteer Update
- ③ Volg de instructies op het scherm.

De audio regelen in het navigatiescherm

U kunt de audiobronnen regelen terwijl het navigatiescherm wordt weergegeven.

Daarnaast kunt u de navigatiegegevens bekijken, terwijl het bronregelscherm wordt weergegeven. **(P.18)**

- 1 Terwijl de audio wordt afgespeeld, raakt u  /  /  aan in het navigatiescherm.



Telkens als u het pictogram aanraakt, schakelt het scherm als volgt.

Geeft de navigatie- en bedieningstoetsen van de huidige bron weer.

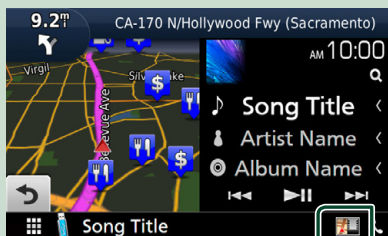

Geeft het navigatie- en huidige videoweergavescherm weer.



OPMERKING

- Het scherm verandert van afspeelscherm in weergavecamera en vice versa telkens wanneer het weergavevlak wordt aangeraakt.

Keert terug naar het volledige navigatiescherm.

OPMERKING

- Raadpleeg voor details over de bedieningstoetsen de instructies in de betreffende secties.
- : Wordt niet getoond als de bedieningstoetsen zoals AV-IN, enz. niet bestaan.
- Als het bronpictogram onderaan het scherm wordt aangeraakt, wordt het audioscherm volledig weergegeven.

INSTELLINGEN navigatie**1 DNX8 5-VD**

Druk op de knop **MENU**.

5-DA 5-BT

Druk de knop  in.

4-BT 4-RV

Druk op de volumeknop.

► Pop-upmenu verschijnt.

2 Raak SETUP aan.

► Het scherm SETUP Menu verschijnt.

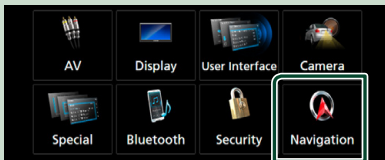
3 Raak Navigation aan.

► Het scherm Navigation SETUP verschijnt.

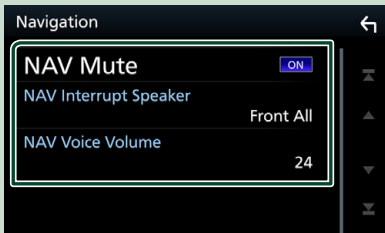
4 Stel de verschillende items als volgt in.**■ NAV Mute**

Dempt het volume van de luidsprekers achterin tijdens stembegeleiding van het navigatiesysteem. De standaardinstelling is „ON” (aan).

■ NAV Interrupt Speaker

Selecteert de luidsprekers die worden gebruikt voor de stembegeleiding van het navigatiesysteem.

- **Front L**: Gebruikt de luidspreker linksvoor voor stembegeleiding.
- **Front R**: Gebruikt de luidspreker rechtsvoor voor stembegeleiding.
- **Front All** (Standaard): Gebruikt beide voorluidsprekers voor stembegeleiding.

■ NAV Voice Volume

Stelt het volume voor de stembegeleiding van het navigatiesysteem in. Standaard is „24”.

KENWOOD Traffic Powered By INRIX

U kunt INRIX-verkeersinformatie en weerberichten ontvangen door uw iPhone of Android-smartphone, waarop de „KENWOOD Traffic Powered By INRIX” (KENWOOD-verkeer aangedreven door INRIX)-applicatie is geïnstalleerd, te verbinden met dit apparaat.

Vorbereiding

- Installeer de meest recente versie van de KENWOOD Traffic Powered By INRIX Traffic-applicatie op uw iPhone of Android.
 - iPhone: Zoek naar „KENWOOD Traffic Powered By INRIX” (KENWOOD-verkeer aangedreven door INRIX) in de Apple App Store om de meest recente versie te vinden en installeren.
 - Android: Zoek naar „KENWOOD Traffic Powered By INRIX” (KENWOOD-verkeer aangedreven door INRIX) in Google Play om de meest recente versie te vinden en installeren.
- Voor details, zie de „KENWOOD Traffic Powered By INRIX”-applicatie.

1 Registreer de smartphone.

Om via Bluetooth verbinding te maken met een smartphone, registreert u het als Bluetooth-apparaat en voer de App (SPP) profielinstelling van de verbinding van tevoren uit. Zie **Registreer het Bluetooth-apparaat (P.47)** en **Verbind het Bluetooth-apparaat (P.48)**.

2 DNX8 5-VD 4-BT 4-RV

Druk op de **NAV** knop.

5-DA 5-BT

Druk de knop  in.

► Het navigatiescherm wordt getoond.

Raak **Apps** in het Hoofdmenu aan en daarna een pictogram van de door u gewenste inhoud.

Zie voor details gebruiksaanwijzing van het navigatiesysteem.

Disk

Een disk afspelen

Plaats een disk

DNX8

- 1 Druk op de knop ▲.
- 2 Raak **DISC EJECT** aan.
➤ Het paneel wordt geopend.
- 3 Plaats de disk in de sleuf.

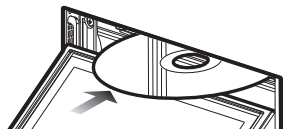

- Het paneel sluit automatisch. Het toestel laadt de disk en het afspelen begint.

5-VD 5-DA 5-BT 4-BT 4-RV

- 1 Plaats de disk in de sleuf.

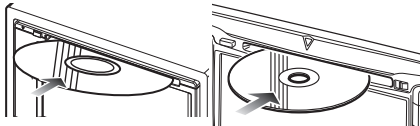

- Het toestel laadt de disk en het afspelen begint.

Een disk uitwerpen

DNX8

- 1 Druk op de knop ▲.
 - 2 Raak **DISC EJECT** aan.
Neem een disk horizontaal uit het toestel.
 - 3 Druk op de knop ▲.
- 5-VD 4-BT 4-RV**
- 1 Druk op de knop ▲.
- Neem een disk horizontaal uit het toestel.

5-DA 5-BT

- 1 Druk de knop ☰ in.
➤ Pop-up menu verschijnt.
- 2 Raak ▲ aan.



Neem een disk horizontaal uit het toestel.

OPMERKING

- Dit wordt niet weergegeven op het pop-upmenu van Apple CarPlay of Android Auto als bron. Wijzig de Apple CarPlay- of Android Auto-bron naar een andere om het pop-up menu scherm weer te geven.

Basisbediening van de dvd/vcd

De meeste functies kunnen worden uitgevoerd in het bronregelscherm en het afspeelscherm.

OPMERKING

- Stel de modusschakelaar van de afstandsbediening in op de DVD-modus voordat u met de bediening voor DVD en VCD begint. Zie **Wijzigen van de bedrijfsmodus (P.75)**.
- Het onderstaande screenshot geldt voor dvd. Dit kan afwijken in het geval van vcd.

- 1 Wanneer de bedieningsknoppen niet worden weergegeven op het scherm, raak het **7**-vlak aan.

Regelscherm

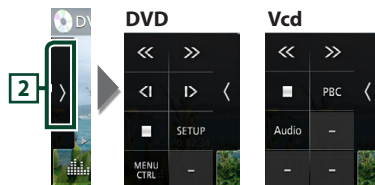
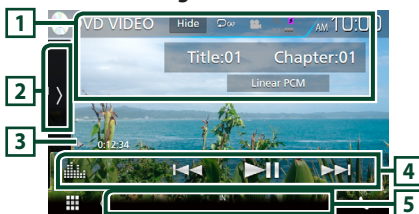

Videoscherm



1 Informatieweergave

Geeft de volgende gegevens weer:

- **Titel #, Hoofdstuk #:** weergave van dvd-titel- en hoofdstuknummer
- **Track #/Scène #:** Weergave van VCD-track- of -scènenummer. Scènenr. wordt alleen weergegeven als PBC (afspeelregeling) is ingeschakeld.
- **Lineaire PCM, enz.:** Audioformaat
- **Hide:** Verbergt het bedieningsscherm.
- : Herhaalt de huidige content. Telkens als u de toets aanraakt, heeft de herhaalmodus de hierna genoemde volgorde:
DVD: Titel herhalen (), Hoofdstuk herhalen (), Herhalen uit ()
VCD (PBC aan): Geen herhaling
VCD (PBC uit): Nummer herhalen (), Herhalen uit ()

2 Functiepaneel





Raak de linkerkant van het scherm aan om het functiepaneel weer te geven. Raak nogmaals aan om het paneel te sluiten.

- : Stopt het afspelen. Als deze toets tweemaal wordt aangeraakt, wordt de disk vanaf het begin afgespeeld als u deze de volgende keer afspeelt.
-  : Snel vooruit of snel achteruit. Telkens als u de toets aanraakt, wijzigt de snelheid; 2 keer, 8 keer.
-  of  (alleen DVD): Speelt langzaam vooruit of achteruit af.
- **SETUP** (alleen DVD): Raak deze toets aan om het scherm DVD-INSTELLING weer te geven. Zie **DVD-instellingen (P.28)**.
- **MENU CTRL** (alleen DVD): Raak aan om het diskmenu-bedieningsscherm DVD-VIDEO weer te geven. Zie **Bediening van het dvd-menu (P.27)**.
- **PBC** (alleen VCD): Schakel Afspeelbediening (PBC) aan of uit.
- **Audio** (alleen VCD): Verander het audio-uitvoer kanaal.

3 Afspeelmodusindicator/afspeeltijd

-   , enz.: Huidige afspeelmodusindicator
 De betekenissen van ieder pictogram zijn als volgt:
 (play),  (fast forward),  (fast backward),
 (stop),  (resume stop),  (pause),  (slow playback),  (slow reverse playback).

4 Bedieningstoetsen

-   : Zoekt naar het vorige/volgende inhoudselement.
 Aangerakt houden om snel vooruit of snel achteruit te gaan. (Het zal automatisch worden geannuleerd na ongeveer 50 seconden.)
-  : Speelt af of onderbreekt het afspelen.
- : Geeft het Graphic Equalizer-scherm weer. **(P.70)**

5 Indicatoritems

- **IN:** Er is een disk geplaatst.
 Wit: het toestel bevat een disk.
 Oranje: fout in de diskspeler.

Vcd

- **1chLL/2chLL:** Identificeert de linker audio-uitvoer van kanaal 1 of 2.
- **1chLR/2chLR:** Identificeert de mono audio-uitvoer van kanaal 1 of 2.
- **1chRR/2chRR:** Identificeert de rechter audio-uitvoer van kanaal 1 of 2.
- **1chST/2chST:** Identificeert de stereo audio-uitvoer van kanaal 1 of 2.
- **LL:** Identificeert de linker audio-uitvoer.
- **LR:** Identificeert de mono audio-uitvoer.
- **RR:** Identificeert de rechter audio-uitvoer.
- **ST:** Identificeert de stereo audio-uitvoer.
- **PBC:** De PBC-functie is ingeschakeld.
- **VER1:** De vcd-versie is 1.
- **VER2:** De vcd-versie is 2.

6 Zoekvlak

Raak het vlak aan om het volgende/vorige inhoudselement te zoeken.

7 Toetsweergavevlak

Aanraken om het regelscherm weer te geven.

8 MENU CTRL (alleen dvd)

Raak aan om het diskmenu-bedieningsscherm DVD-VIDEO weer te geven. Zie **Bediening van het dvd-menu (P.27)**.

OPMERKING

- Het bedieningsscherm verdwijnt wanneer geen handelingen worden uitgevoerd gedurende 5 seconden.
- Als u een afstandsbediening gebruikt, kunt u direct naar de gewenste afbeelding gaan door het hoofdstuknummer, het scènenummer, de afspeeltijd, enz. in te voeren. **(P.76)**

Muziek-cd/diskmedia Basisbediening

De meeste functies kunnen worden uitgevoerd in het bronregelscherm en het afspeelscherm.

OPMERKING

- Stel de modusschakelaar van de afstandsbediening in op de AUD-modus voordat u met de bediening voor Muziek-cd en audiobestanden begint. Zie **Wijzigen van de bedrijfsmodus (P.75)**.
- In deze handleiding staat "muziek-cd" voor de algemene cd's waarop muzieknummers staan. „Disc media" verwijst naar cd/dvd-disks waarop audio- of videobestanden staan.
- Het onderstaande screenshot geldt voor de disk. Dit kan afwijken in het geval van cd.

Regelscherm

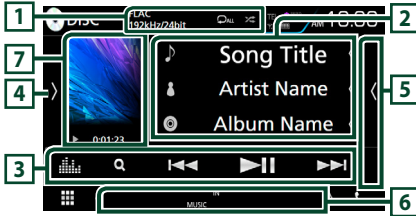

Open de lade

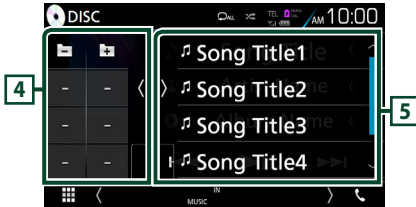

1 CODEC / [Disc Icon] / [Repeat Icon]

- Wanneer een hoge-resolutie geluidsbron wordt afgespeeld, wordt de formaat-informatie ervan getoond. (alleen diskmedia)
- [Disc Icon]: Herhaalt het huidige nummer/map. Telkens als u de toets aanraakt, heeft de herhaalmodus de hierna genoemde volgorde: Nummer/bestand herhalen ([Disc Icon]), Map herhalen ([Map Icon]) (alleen diskmedia), Alles herhalen ([All Icon])
- [Repeat Icon]: Speelt alle nummers in huidige map/disk willekeurig af. Telkens als u de toets aanraakt, heeft de randommodus de hierna genoemde volgorde: Nummer willekeurig ([Repeat Icon/All Icon]) (alleen Muziek-cd), Map willekeurig ([Repeat Icon/Map Icon]) (alleen diskmedia), Willekeurig uit ([Repeat Icon])

2 Nummerinformatie

Informatie over het huidige nummer/bestand wordt weergegeven. Slechts een bestandsnaam en mapnaam worden weergegeven als er geen taginformatie bekend is. (alleen diskmedia)

3 Bedieningstoetsen

- [Search Icon] (alleen diskmedia): Zoekt naar het bestand. Voor details over het zoeken, zie **Lijscherm (P.20)**.
- [Fast Back/Play Icon]: Zoekt naar het vorige/volgende inhoudelement. Aangeraakt houden om snel vooruit of snel achteruit te gaan. (Het zal automatisch worden geannuleerd na ongeveer 50 seconden.)
- [Play/Pause Icon]: Speelt af of onderbreekt het afspeelen.
- [Equalizer Icon]: Geeft het Graphic Equalizer-scherm weer. (P.70)

4 Functiepaneel (alleen diskmedia)

Raak de linkerkant van het scherm aan om het functiepaneel weer te geven. Raak nogmaals aan om het paneel te sluiten.

- [Back/Forward Icon]: Zoekt vorige/volgende map.

5 Inhoudslijst

- Raak het scherm aan de rechterkant aan om de Inhoudslijst weer te geven. Raak nogmaals aan om de lijst te sluiten.
- Geeft de afspelende lijst weer. Wanneer u een nummer/bestandsnaam aanraakt in de lijst, zal het afspeelen beginnen.

6 Indicatoritems

- **IN:** Er is een disk geplaatst. Wit: het toestel bevat een disk. Oranje: fout in de diskspeler.
- **VIDEO:** Identificeert het videobestand.
- **MUSIC:** Identificeert het muziekbestand.

7 Artwork (alleen diskmedia)

/Afspeelmodusindicator/Afspeeltijd

- De omslag van het momenteel afgespeelde bestand wordt weergegeven.
- [Play/Pause Icon], enz.: Huidige afspeelmodusindicator. De pictogrammen hebben de volgende betekenis: [Play/Pause Icon] (afspeelen), [Fast Forward Icon] (snel vooruit), [Fast Back Icon] (snel achteruit), [Play/Pause Icon] (pauze).

Videoscherm



8 Bestandszoekvlak (alleen videobestand)

Raak aan om te zoeken naar het volgende/vorige bestand.

9 Toetsenweergavevlak (alleen videobestand)

Aanraken om het regelscherm weer te geven.

Bestanden zoeken (alleen disk media)

U kunt op basis van hiërarchie een bestand zoeken.

OPMERKING

- Zie **Lijstschermb (P.20)** voor bewerkingen in het lijstschermb.

1 Raak Q aan.

- Mappenlijstschermb verschijnt.

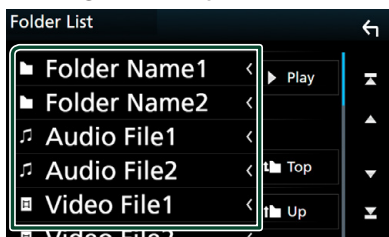
2 Raak de gewenste map aan.

- Wanneer u een map aanraakt, wordt diens inhoud weergegeven.

3 Raak het gewenste onderdeel in het inhoudsoverzicht aan.

- Het afspelen begint.

Bediening van het dvd-menu

U kunt een aantal opties in het dvd/video-menu instellen.

1 Raak tijdens het afspelen het gemarkeerde vlak aan.

- Het scherm Menu Control wordt weergegeven.

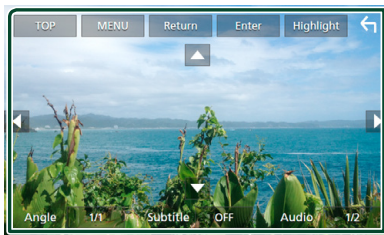
2 Voer de gewenste bewerking uit.**■ Het scherm Top Menu weergeven**

Raak **TOP** aan.*

■ Het menu weergeven

Raak **MENU** aan.*

■ Het vorige menu weergeven

Raak **Return** aan.*

■ Het geselecteerde item instellen

Raak **Enter** aan.

■ Directe bediening mogelijk maken

Raak **Highlight** aan om de markeringsregelmodus in te voeren (**P.28**).

■ De cursor verplaatsen

Raak **▲**, **▼**, **◀**, **▶** aan.

■ De ondertiteltaal wisselen

Raak **Subtitle** aan. Telkens als u deze toets aanraakt, wordt de taal gewijzigd.

■ De audiotaal wisselen

Raak **Audio** aan. Telkens als u deze toets aanraakt, wordt de taal gewijzigd.

■ De invalshoek wijzigen

Raak **Angle** aan. Telkens als u deze toets aanraakt, wordt de invalshoek gewijzigd.

* Naargelang de disk is het mogelijk dat deze toetsen niet werken.

Markeringsregeling

Met de markeringsregeling kunt u het dvd-menu regelen door de menu-toets direct op het scherm aan te raken.

- 1 Raak in het menuregelscherm **Highlight** aan.
- 2 Raak op het scherm het gewenste item aan.



OPMERKING

- De markeringsregeling wordt automatisch uitgeschakeld als u er niet constant gebruik van maakt.

DVD-instellingen

U kunt de dvd-afspeelfuncties instellen.

- 1 Raak tijdens het afspelen het gemarkeerde vlak aan.



- 2 Raak **SETUP** de linkerkant van het scherm aan. Raak **SETUP** aan.

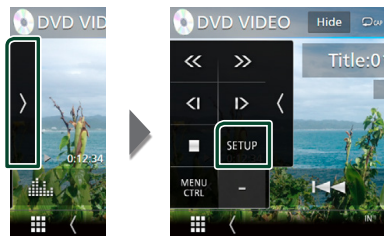

- Het scherm DVD SETUP wordt weergegeven.

- 3 Stel de verschillende items als volgt in.

Menu Language / Subtitle Language / Audio Language

Zie **Taalinstellingen (P.28)**.

Dynamic Range Control

Stelt het dynamisch bereik in.

Wide: het dynamisch bereik is breed.

Normal: het dynamisch bereik is normaal.

Dialog (Standaard): maakt het totale geluidsvolume groter dan in andere modi. Dit geldt alleen bij gebruik van Dolby Digital-software.

Screen Ratio

Stelt de schermvergrovingsmodus in.

16:9 (standaard): toont breedbeeldweergave.

4:3 LB: geeft brede beelden in brievenbusformaat weer (boven en onder in het scherm zijn zwarte strepen zichtbaar).

4:3 PS: geeft brede beelden in Pan & Scan-formaat weer (de rechter- en linkerrand van de beelden worden afgesneden).

Taalinstellingen

Deze instelling bepaalt de taal van het menu, de ondertitel en de spraak.

- 1 Klik op het gewenste item; **Menu Language**, **Subtitle Language**, **Audio Language**.

➤ Het scherm Language Set wordt weergegeven.

- 2 Selecteer een taal.

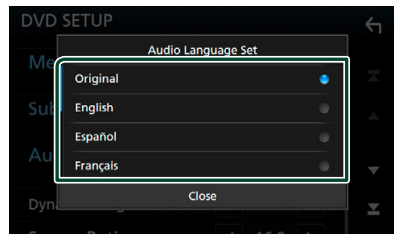

Zie **Dvd-taalcodes (P.92)** voor de taalcode. Stelt de ingevoerde taal in en keert terug naar het scherm dvd-instellingscherm.

OPMERKING

- Raak **Original** aan om de oorspronkelijke audiotaal van de dvd in te stellen.

APPS—Android Auto™/Apple CarPlay

Bediening Apple CarPlay

CarPlay is een slimmere, veiligere manier om uw iPhone in de auto te gebruiken. CarPlay neemt de dingen over die u wilt doen met de iPhone tijdens het rijden en geeft ze weer op het scherm van het product. Tijdens het rijden kunt een routebeschrijving opvragen, telefoneren, berichten versturen en ontvangen, en naar muziek luisteren vanaf de iPhone. U kunt ook spraakbesturing Siri gebruiken om het bedienen van de iPhone te vergemakkelijken.

Voor meer informatie over CarPlay, bezoek <https://ssl.apple.com/ios/carplay/>.

Compatibele iPhone-apparaten

U kunt CarPlay gebruiken voor de volgende iPhone-modellen.

- iPhone 7 Plus
- iPhone 6 Plus
- iPhone 7
- iPhone 6
- iPhone SE
- iPhone 5s
- iPhone 6s Plus
- iPhone 5c
- iPhone 6s
- iPhone 5

Vorbereiding

1 Verbind iPhone met KCA-iP103 via USB (zwarte) uitgang. (P.85)

Wanneer een iPhone, verenigbaar met CarPlay, is verbonden met de USB (zwarte) aansluiting, wordt de Bluetooth-smartphone die momenteel is verbonden, ontkoppeld.

2 Ontgrendel uw iPhone.

Bedieningsknoppen en beschikbare apps op het startscherm van CarPlay

U kunt de apps van de verbonden iPhone gebruiken.

De weergegeven items en de gebruikte taal op het scherm kunnen verschillen onder de verbonden apparaten.

Om naar CarPlay-modus te gaan, raak het **Apple CarPlay** icoon in het bronscherm aan. (P.17)

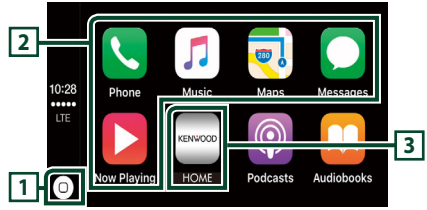

- Geeft het startscherm van CarPlay weer.
- Raak aan en houd vast om Siri te activeren.

2 Applicatieknoppen

Start de applicatie.

3 HOME

Sluit het CarPlay-scherm af en geeft het Startscherm weer.

Het CarPlay-scherm afsluiten

1 DNX8 5-VD 4-BT 4-RV

Druk op de knop **HOME**.

5-DA 5-BT

Druk de knop  in.

Gebruik Siri

U kunt Siri activeren.

1 Druk gedurende 1 seconde op de knop.



2 Praat met Siri.

Deactiveren

1 Druk de knop in.

Schakel naar het Apple CarPlay scherm tijdens het luisteren naar een andere bron

1 Druk de knop  in.

OPMERKING

- Als er geluid wordt weergegeven via Apple CarPlay wanneer het Apple CarPlay scherm wordt getoond, dan wordt de geluidsbron naar Apple CarPlay geschakeld.

Android Auto™ Bediening (DNX8 5-VD 5-DA 5-BT)

Android Auto biedt u de mogelijkheid om functies van uw Android-apparaat te gebruiken die handig zijn tijdens het rijden. U heeft eenvoudige toegang tot routebegeleiding, telefoneren, naar muziek luisteren en ga naar handige functies op het Android-apparaat tijdens het rijden.

Voor details over Android Auto, bezoek <https://www.android.com/auto/> en <https://support.google.com/androidauto>.

Compatibele Android-apparaten

U kunt Android Auto met Android-apparaten gebruiken die over Android-versie 5.0 (Lollipop) of hoger beschikken.

OPMERKING

- Android Auto is mogelijk niet op alle apparaten beschikbaar en is niet beschikbaar in alle landen of regio's.

Voorbereiding

1 Sluit een Android-apparaat aan via USB-aansluiting. (P.86)

Verbind, om de handsfree-functie te gebruiken, het Android-apparaat via Bluetooth.

Wanneer een Android-apparaat, dat verenigbaar is met Android Auto, is aangesloten op de USB-aansluiting, maakt het apparaat automatisch verbinding via Bluetooth en wordt de Bluetooth-smartphone die momenteel is verbonden, ontkoppeld.

2 Ontgrendel uw Android-apparaat.

Bedieningsknoppen en beschikbare apps op het Android Auto-scherm

U kunt de bewerkingen van de apps van het verbonden Android-apparaat uitvoeren.

De items weergegeven op het scherm verschillen onder de aangesloten Android-apparaten.

Om naar Android Auto-modus te gaan, raak **Android Auto** icoon in het bronselectie-scherm aan. (P.17)

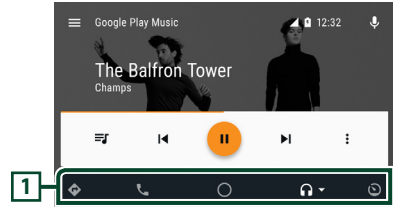

1 Applicatie/informatieknoppen

Start de applicatie of geeft informatie weer.

Het Android Auto-scherm afsluiten

1 Druk op de knop **HOME**.

Spraakbesturing gebruiken

1 Druk gedurende 1 seconde op de  knop.



Annuleren

1 Druk de knop  in.

Schakel naar het Android Auto scherm tijdens het luisteren naar een andere bron

1 Druk de knop  in.

OPMERKING

- Als er geluid wordt weergegeven door middel van Android Auto wanneer het Android Auto scherm wordt getoond, dan wordt de geluidsbron naar Android Auto geschakeld.

WebLink™-bediening

U kunt de App weergeven en bedienen terwijl uw smartphone op het systeem is aangesloten op de USB-aansluiting.

Beschikbare Apps

U kunt de volgende Apps gebruiken op dit apparaat. Installeer de Apps van tevoren op uw smartphone.

WebLink™

Met WebLink™ kunt u de volgende apps gebruiken met het apparaat.

- Mediaspeler
- Yelp
- YouTube
- OpenWeatherMap

1 Een smartphone verbinden

- Sluit een Android-apparaat aan via USB uitgang. **(P.86)**
- Verbind iPhone met KCA-iP103 via USB (zwarte) uitgang. **(P.85)**
- Er zal een bevestigingsbericht verschijnen om met elkaar te communiceren op de smartphone, wanneer de smartphone is aangesloten op het apparaat. Raak **Allow** aan om een verbinding tot stand te brengen, of **Ignore** aan om de verbinding te negeren.
- U kunt de verbindingstatus op het WebLink™-scherm op uw smartphone controleren.

Bedieningsknoppen en beschikbare Apps op het APP-scherm

Raak het **WebLink**-pictogram aan in het bronselectiescherm om de WebLink™-stand in te schakelen. **(P.17)**

WebLink-bronscherm

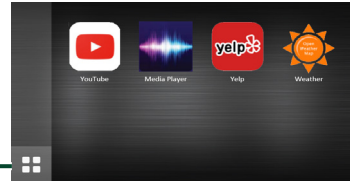

1

1

Geeft het hoofdmenu van het „WebLink“-bronscherm weer.



Keert terug naar de vorige scherm.

2 Bedien op je smartphone.

- Wanneer u wordt gevraagd om te communiceren tussen het apparaat en de smartphone, drukt u op **Allow** om door te gaan.

Schakel naar het App-scherm tijdens het luisteren naar een andere bron

1 Druk de knop in.

OPMERKING

- Als geluid wordt uitgevoerd met WebLink wanneer het App-scherm wordt weergegeven, wordt de bron overgeschakeld naar WebLink.

Spotify® Bediening

U kunt luisteren naar Spotify op dit toestel door de applicatie te bedienen die is geïnstalleerd op de iPhone of Android.

Raak het **Spotify** icoon aan in het bronselectie-scherm om naar de Spotify-bron te gaan. (P.17)

Vorbereiding

- Installeer de meest recente versie van de Spotify-applicatie „Spotify” (Spotify) op uw iPhone of Android.
iPhone Zoek op „Spotify” (Spotify) in de Apple App Store om de meest recente versie te vinden en installeren.
Android: Zoek op „Spotify” (Spotify) in Google Play om de meest recente versie te vinden en installeren.
- iPhones zijn verbonden via USB of Bluetooth.
- Android-apparaten zijn verbonden via Bluetooth.
- Om via Bluetooth verbinding te maken met een smartphone, registreert u het als Bluetooth-apparaat en voert de App (SPP) profielinstelling van de verbinding van tevoren uit. Zie **Registreer het Bluetooth-apparaat (P.47)** en **Verbind het Bluetooth-apparaat (P.48)**.

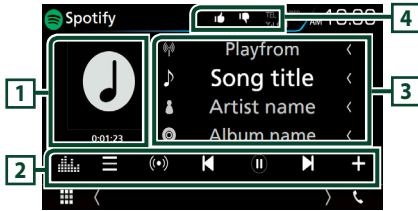

1 Illustratie/Afspeeltijd

- De beeldgegevens worden weergegeven als de huidige content deze bevat.
- Voor bevestiging van afspeeltijd.

2 Bedieningstoetsen

- : Geeft het Menu-scherm weer
- : Nieuw zenderstation, dat betrekking heeft op de artiest van het nummer dat momenteel wordt afgespeeld, is geselecteerd en het afspelen begint.
- , : Slaat het huidige nummer over.
- : Speelt af of pauzeert de inhoud van de huidige zender.
- : Slaat het nummer dat moment wordt afgespeeld op in Mijn Muziek.
- : Geeft het Graphic Equalizer-scherm weer. (P.70)

3 Inhoudsopgave

Geeft informatie weer over de inhoud die momenteel wordt afgespeeld.



- : Duim naar beneden voor de huidige inhoud en ga naar de volgende inhoud.
- : Registreert de huidige content als favoriete content.
- : Herhaalt het huidige nummer.
- : Speelt alle nummers in huidige afspeellijst willekeurig af.

Een nummer selecteren

1 Raak aan.

➤ Menu-scherm verschijnt.

2 Selecteer het lijsttype, selecteer vervolgens een gewenst item.

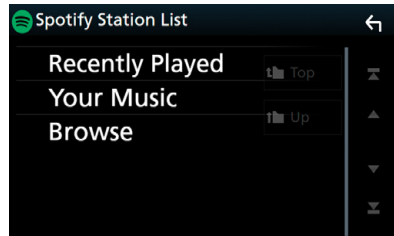

■ Categorie en zender selecteren

Raak de categorie en zendernaam in de lijst aan.

■ Top

Keert terug naar de eerste hiërarchie van de lijst.

■ Up

Keert terug naar de vorige lijst.

Over Spotify®

Opmerking

- Zorg ervoor dat u op uw smartphone-applicatie bent ingelogd. Als u geen Spotify-account heeft, kunt u er gratis een creëren vanaf uw smartphone of op www.spotify.com.
- Omdat Spotify een service van een derde partij is, kunnen de kenmerken ervan zonder voorafgaand bericht worden gewijzigd. Bijgevolg kan de compatibiliteit geheel of gedeeltelijk in gevaar komen, of is het mogelijk dat de diensten onbeschikbaar worden.
- Sommige functies van Spotify kunnen niet vanaf deze unit worden bestuurd.
- Voor problemen bij gebruik van deze applicatie, neem contact op met Spotify op www.spotify.com.
- Breng internetverbinding tot stand.

USB-/SD-kaart

Een USB-apparaat aansluiten

- 1 Sluit het USB-apparaat via de USB-kabel aan. (P.85)

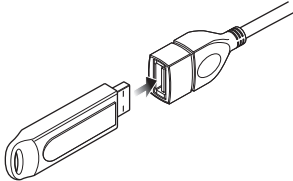

- 2 **DNX8** **5-VD** **4-BT** **4-RV**
Druk op de knop **HOME**.
5-DA **5-BT**
Druk de knop **in** in.
- 3 Raak **aan**.
- 4 Raak **USB** aan. (P.17)

Verwijder het USB-apparaat

- 1 **DNX8** **5-VD** **4-BT** **4-RV**
Druk op de knop **HOME**.
5-DA **5-BT**
Druk de knop **in** in.
- 2 Raak een andere bron dan **USB** aan.
- 3 Ontkoppel het USB-apparaat.

Bruikbaar USB-apparaat

U kunt een USB-apparaat van de klasse mass-storage bij dit toestel gebruiken.

De term „USB device“ in deze handleiding verwijst naar een apparaat met flashgeheugen.

• Het bestandensysteem

Het bestandensysteem moet een van de volgende zijn.

- FAT16
- FAT32
- exFAT
- NTFS

OPMERKING

- Installeer het USB-apparaat op een plaats waar het veilig rijden niet belemmert.

- U kunt een USB-apparaat niet via een USB-hub en multikaartlezer aansluiten.
- Maak back-ups van de audiobestanden die u op dit toestel hebt gebruikt. Afhankelijk van de bedieningscondities van het USB-toestel zouden bestanden gewist kunnen worden. Wij vergoeden geen schade die op enigerlei wijze door het wissen van gegevens ontstaat.

SD kaart plaatsen

DNX8

- 1 Druk op de knop **▲**.
- 2 Raak **OPEN** aan tot het paneel helemaal opent.
- 3 Plaats de SD-kaart in de sleuf totdat deze vastklikt.

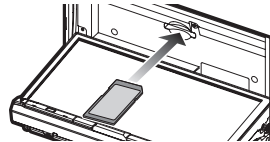

- 4 Druk op de knop **▲**.
- 5 Druk op de knop **HOME**.
- 6 Raak **aan**.
- 7 Raak **SD** aan. (P.17)

5-VD 5-DA 5-BT 4-BT 4-RV

- 1 Plaats de microSD-kaart in de sleuf totdat deze vastklikt.

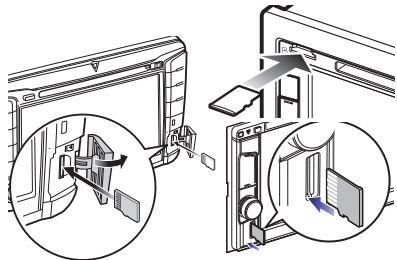

- 2** **5-VD** **4-BT** **4-RV**
 Druk op de knop **HOME**.
5-DA **5-BT**
 Druk de knop **in**.

3 Raak **aan**.

4 Raak **SD** aan. (P.17)

SD kaart verwijderen

DNX8

- 1** Druk op de knop **▲**.
- 2** Raak **OPEN** aan tot het paneel helemaal opent.
- 3** Duw de SD-kaart totdat deze vastklikt en verwijder vervolgens uw vinger van de kaart. De kaart komt naar buiten zodat u deze met uw vingers uit de sleuf kunt trekken.
- 4** Druk op de knop **▲**.

5-VD **5-DA** **5-BT** **4-BT** **4-RV**

- 1** Duw de microSD-kaart totdat deze vastklikt en verwijder vervolgens uw vinger van de kaart. De kaart komt naar buiten zodat u deze met uw vingers uit de sleuf kunt trekken.

Bruikbare SD-kaart.

Dit toestel kan SD/SDHC/SDXC-geheugenkaarten afspelen die voldoen aan de SD-, SDHC- of SDXC-norm.

DNX8

Een speciale adapter is nodig voor het gebruik van een miniSD-kaart, miniSDHC-kaart, microSD-kaart, microSDHC-kaart of microSDXC-kaart.

De MultiMedia Card (MMC) kan niet worden gebruikt.

USB/SD- kaart Basis Werking

De meeste functies kunnen worden uitgevoerd in het bronregelscherm en het afspeelscherm.

OPMERKING

- Stel de modusschakelaar van de afstandsbediening in op de AUD-modus voordat u met de bediening begint. Zie **Wijzigen van de bedrijfsmodus (P.75)**.



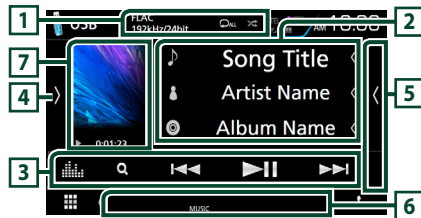

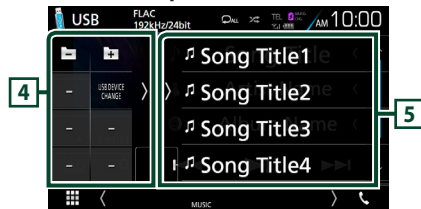

Regelscherm



Open de lade



1 CODEC / /

- Wanneer een hoge-resolutie geluidsbron wordt afgespeeld, wordt de formaat-informatie ervan getoond.
-  : Herhaalt het huidige nummer/map. Telkens als u de toets aanraakt, heeft de herhaalmodus de hierna genoemde volgorde: Bestand herhalen (), Map herhalen (), Alles herhalen ()
-  : Speelt alle nummers in huidige map willekeurig af. Telkens als u de toets aanraakt, heeft de randommodus de hierna genoemde volgorde: Willekeurig bestand (), Willekeurig uit ()

2 Nummerinformatie

Informatie over het huidige bestand wordt weergegeven. Slechts een bestandsnaam en mapnaam worden weergegeven als er geen taginformatie bekend is.

3 Bedieningstoetsen

-  : Zoekt nummer/bestand. Zie **Zoeken (P.35)** voor details over zoeken.
-   : Zoekt naar het vorige/volgende nummer/bestand.

Aangerakt houden om snel vooruit of snel achteruit te gaan. (Het zal automatisch worden geannuleerd na ongeveer 50 seconden.)

- **▶||** : Speelt af of onderbreekt het afspelen.
- **▮** : Geeft het Graphic Equalizer-scherm weer. (P.70)

4 Functiepaneel

Raak de linkerkant van het scherm aan om het functiepaneel weer te geven. Raak nogmaals aan om het paneel te sluiten.

- **[-]** **[+]** : Zoekt vorige/volgende map.

• USB DEVICE CHANGE

(Alleen voor USB-apparaat voor **DNX8** **5-VD** **5-DA** **5-BT** **4-RV**) : Schakelt naar een ander USB-apparaat wanneer twee USB-apparaten verbonden zijn.

5 Inhoudslijst

- Raak het scherm aan de rechterkant aan om de Inhoudslijst weer te geven. Raak nogmaals aan om de lijst te sluiten.
- Geeft de afspelende lijst weer. Wanneer u een nummer/bestandsnaam aanraakt in de lijst, zal het afspelen beginnen.

6 Indicatoritems

- **VIDEO** : Identificeert het videobestand.
- **MUSIC** : Identificeert het muziekbestand.

7 Illustraties/ Afspelmodusindicator/ Afspeltijd

De omslag van het momenteel afgespeelde bestand wordt weergegeven.

- **▶**, **▶▶**, enz.: Huidige afspelmodusindicator
De pictogrammen hebben de volgende betekenissen:
▶ (afspelen), **▶▶** (snel vooruit), **◀◀** (snel achteruit), **||** (pauze).

Videoscherm



8 Bestandszoekvlak (alleen videobestand)

Raak aan om te zoeken naar het volgende/vorige bestand.

9 Toetsenweergavevlak (alleen videobestand)

Anraken om het regelscherm weer te geven.

Zoeken

U kunt via de volgende bewerkingen naar muziek- of videobestanden zoeken.

1 Raak **Q** aan.

2 Raak **▼** aan.

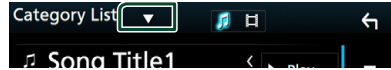

3 Kies het soort lijst.

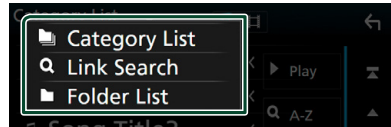

OPMERKING

- Zie **Lijstscherf (P.20)** voor bewerkingen in het lijstscherf.

■ Categorie zoeken

U kunt een bestand zoeken door categorie te selecteren.

1 Raak **Category List** aan.

2 Selecteer of u wilt zoeken op audiobestanden **🎵** of videobestanden **🎬**.

3 Raak de gewenste categorie aan.

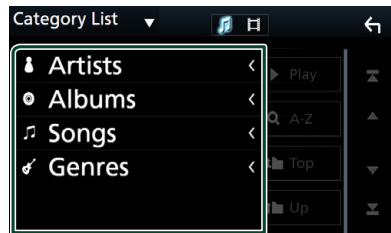

- De bij uw keuze behorende lijst wordt weergegeven.

4 Raak het vlak aan om het gewenste onderdeel in de lijst te selecteren. Herhaal dit totdat u het gewenste bestand hebt gevonden.

Link zoeken

U kunt een bestand van dezelfde artiest/album/genre als het huidige nummer zoeken.

- 1 Raak **Link Search** aan.
- 2 Raak het gewenste label type aan. U kunt kiezen uit artiesten, albums en genres.

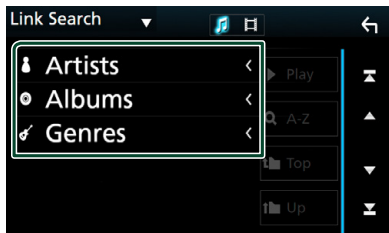

► De bij uw keuze behorende lijst wordt weergegeven.

- 3 Raak het gewenste onderdeel in het inhoudsoverzicht aan.

Map zoeken

U kunt op basis van hiërarchie een bestand zoeken.

- 1 Raak **Folder List** aan.
- 2 Raak de gewenste map aan.

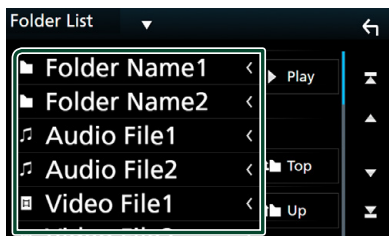

Wanneer u een map aanraakt, wordt diens inhoud weergegeven.

- 3 Raak het vlak aan om het gewenste onderdeel in de lijst te selecteren. Herhaal dit totdat u het gewenste bestand hebt gevonden.

iPod/iPhone

Vorbereitung

Aansluitbare iPod/iPhone

De volgende modellen kunnen op dit toestel worden aangesloten.

Gemaakt voor

- iPhone 7 Plus
- iPhone 7
- iPhone SE
- iPhone 6s Plus
- iPhone 6s
- iPhone 6 Plus
- iPhone 6
- iPhone 5s
- iPhone 5c
- iPhone 5
- iPod touch (6e generatie)
- iPod touch (5e generatie)

OPMERKING

- Meest recente compatibele lijst van iPod/iPhone. Zie voor meer informatie www.kenwood.com/cs/ce/ipod/.
- Als u uw iPod/iPhone aan dit toestel aansluit met een optionele accessoire iPod-aansluitkabel KCA-iP103, dan kunt u uw iPod/iPhone van stroom voorzien en opladen terwijl u muziek afspeelt. De voeding van dit toestel moet echter wel zijn ingeschakeld.
- Als u muziek gaat afspelen nadat u de iPod hebt aangesloten, wordt eerst de muziek afgespeeld die door de iPod is afgespeeld.

Aansluiten iPod/iPhone

Bedrade verbinding

Vorbereitung

- Sluit een iPod/iPhone aan met de KCA-iP103 (optionele accessoire) terwijl CarPlay niet aangesloten is.
- Met een CarPlay-bekwame iPhone, zet u CarPlay uit door de functionele set-up van de iPhone in te stellen alvorens iPhone aan te sluiten. Neem voor details over de set-up methode contact op met de fabrikant van de USB-aansluiting.
- **DNX8 5-VD 5-DA 5-BT 4-RV** : Sluit de iPod/iPhone aan op de grijze USB-aansluiting met de KCA-iP103 (optionele accessoire).
- Er kan maar één iPod/iPhone aangesloten zijn.

- 1 Sluit de iPod/iPhone aan met behulp van KCA-iP103. (P.85)
 - 2 **DNX8** **5-VD** **4-BT** **4-RV**
Druk op de knop **HOME**.
5-DA **5-BT**
Druk de knop  in.
 - 3 Raak  aan.
 - 4 Raak **iPod** aan. (P.17)
- De iPod/iPhone loskoppelen die op de kabel is aangesloten:
- 1 Ontkoppel de iPod/iPhone.

Bluetooth verbinding

Vorbereiding

- Om via Bluetooth verbinding te maken met een iPhone, registreert u het als Bluetooth-apparaat en voer de profielinstelling van de verbinding van tevoren uit. Zie **Registreer het Bluetooth-apparaat (P.47)** en **Verbind het Bluetooth-apparaat (P.48)**.
- Verbindt een iPhone met Bluetooth terwijl CarPlay en de iPhone/iPod niet verbonden zijn via USB.

Koppel de iPhone via Bluetooth.

- **Selecteer de methode om verbindingen te maken om het iPod geluid weer te geven.**
- 1 **DNX8** **5-VD**
Druk op de knop **MENU**.
5-DA **5-BT**
Druk de knop  in.
4-BT **4-RV**
Druk op de volumeknop.
➤ Pop-upmenu verschijnt.
 - 2 Raak **SETUP** aan.
➤ SETUP-scherm verschijnt.
 - 3 Raak **AV** aan.
➤ AV-scherm verschijnt.
 - 4 Raak de **iPod Bluetooth Connection** aan.
Bluetooth (Standaard): Produceer geluid met een Bluetooth apparaat.
Bluetooth+HDMI: Produceer geluid via een HDMI-apparaat en selecteer muziek, etc. door middel van een Bluetooth-apparaat.

iPod/iPhone Basis Werking

OPMERKING

- Stel de modusschakelaar van de afstandsbediening in op de AUD-modus voordat u met de bediening begint. Zie **Wijzigen van de bedrijfsmodus (P.75)**.

Regelscherm

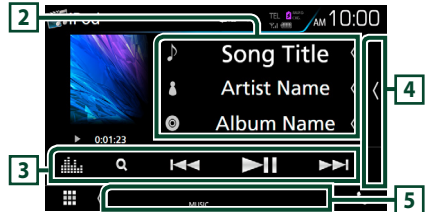

Open de lade

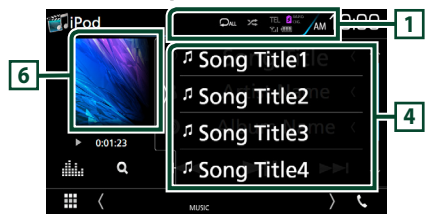

- 1  / 
 -  : Herhaalt het huidige nummer/album. Telkens als u de toets aanraakt, heeft de herhaalmodus de hierna genoemde volgorde: Nummer herhalen () , Alle nummers herhalen ()
 -  : Alle nummers in het huidige album worden in willekeurige volgorde afgespeeld. Telkens als u de toets aanraakt, heeft de randommodus de hierna genoemde volgorde: Willekeurig nummer () , Willekeurig uit ()

2 Numerinformatie

- Informatie over het huidige bestand wordt weergegeven.
- Raak aan om het categorielijstschermbaar te geven. Zie **Categorie zoeken (P.38)**.

3 Bedieningstoetsen

- **Q** : Zoekt nummer/bestand. Zie **Zoeken (P.38)** voor details over zoeken.
- **◀◀ ▶▶** : Zoekt naar het vorige/volgende nummer/bestand. Aangeraakt houden om snel vooruit of snel achteruit te gaan. (Het zal automatisch worden geannuleerd na ongeveer 50 seconden.)
- **▶||** : Speelt af of onderbreekt het afspelen.
- **▢** : Geeft het Graphic Equalizer-scherm weer. (P.70)

4 Inhoudslijst

- Raak het scherm aan de rechterkant aan om de Inhoudslijst weer te geven. Raak nogmaals aan om de lijst te sluiten.
- Geeft de afspelende lijst weer. Wanneer u een nummer/bestandsnaam aanraakt in de lijst, zal het afspelen beginnen.

5 Indicatoritems

- **MUSIC** : Identificeert het muziekbestand.

6 Illustraties/ Afspelmodusindicator/ Afspeeltijd

De omslag van het momenteel afgespeelde bestand wordt weergegeven.

- **▶, ▶▶, enz.**: Huidige afspelmodusindicator
De pictogrammen hebben de volgende betekenis:
▶ (afspelen), ▶▶ (snel vooruit), ◀◀ (snel achteruit), || (pauze).

Zoeken

U kunt door middel van de volgende verrichtingen naar muziekbestanden zoeken.

- 1 Raak **Q** aan.
- 2 Raak **▼** aan.



- 3 Kies het soort lijst.

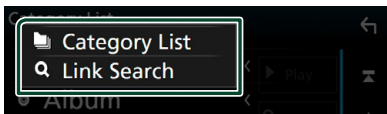

OPMERKING

- Zie **Lijstschermb (P.20)** voor bewerkingen in het lijstschermb.

Category zoeken

U kunt een bestand zoeken door categorie te selecteren.

- 1 Raak **Category List** aan.
- 2 Raak de **gewenste categorie** aan.

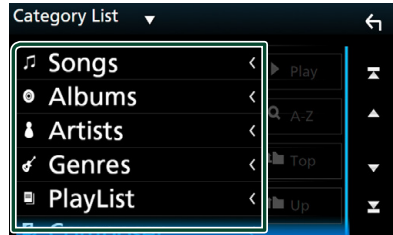

- ▶ De bij uw keuze behorende lijst wordt weergegeven.

- 3 Raak het **vlak** aan om het **gewenste onderdeel** in de lijst te selecteren. Herhaal dit totdat u het **gewenste bestand** hebt gevonden.

Link zoeken

U kunt een bestand van dezelfde artiest/componist of hetzelfde album/genre als het huidige nummer zoeken.

- 1 Raak **Link Search** aan.
- 2 Raak het **gewenste label type** aan. U kunt kiezen uit artiesten, albums, genres en componisten.

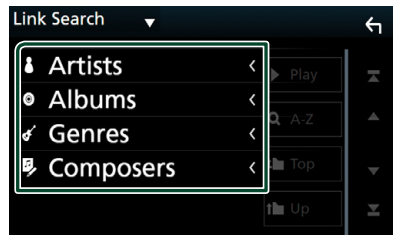

- ▶ De bij uw keuze behorende lijst wordt weergegeven.

- 3 Raak het **gewenste onderdeel** in het inhoudsoverzicht aan.

Radio

Basisbediening van de radio

De meeste functies kunnen via het bronregelscherm worden uitgevoerd.

Raak het **Radio** icoon aan in het bronselectiescherm om naar de Radio-bron te gaan. (P.17)

OPMERKING

- Stel de modusschakelaar van de afstandsbediening in op AUD-modus voordat u met de bediening begint. Zie **Wijzigen van de bedrijfsmodus (P.75)**.

Regelscherm

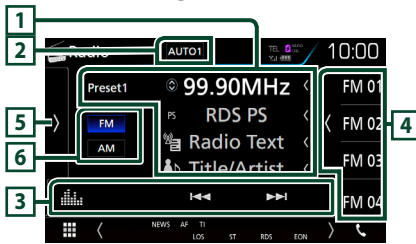

Open de lade

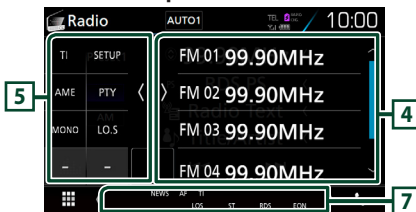

1 Informatieweergave

Geeft de informatie van de huidige zender weer: Frequentie

Als u  aanraakt, kunt u schakelen tussen Content A en Content B.

Content A: Stationnaam, radiotekst, titel & artiest
Content B: PTY-genre, radiotekst plus

Preset-toets: Voorkeuzenummer



2 Zoekmodus

Wijzigt de zoekmodus in deze volgorde; **AUTO1**, **AUTO2**, **MANUAL**.

- **AUTO1** : stemt automatisch af op een zender met goede ontvangst.
- **AUTO2** : stemt een voor een af op zenders in het geheugen.

- **MANUAL** : schakelt handmatig over naar de volgende frequentie.

3 Bedieningstoetsen

-  : Stemt af op een zender. De manier waarop een andere frequentie wordt geselecteerd, kan gewijzigd worden (zie 2 in tabel).
-  : Geeft het Graphic Equalizer screen weer. (P.70)

4 Voorkeurslijst

- Roept de opgeslagen zender op.
- Als deze toets 2 seconden wordt aangeraakt, wordt de huidige zender in het geheugen opgeslagen.
- Raak het scherm aan de rechterkant aan om de voorkeur-lijst weer te geven. Raak nogmaals aan om de lijst te sluiten.

5 Functiepaneel

Raak de linkerkant van het scherm aan om het functiepaneel weer te geven. Raak nogmaals aan om het paneel te sluiten.

- **TI** (alleen FM): Stelt de verkeersinformatiemodus in. Voor details, zie **Verkeersinformatie (P.41)**.
- **SETUP** (alleen FM): Geeft het TUNER SETUP-scherm weer. Zie voor details: **Installatie van de afstemmer (P.41)**.
- **AME** : Stelt zenders vooraf automatisch in. Zie **Automatisch geheugen (P.40)**.
- **PTY** (alleen FM): Zoekt een programma met het ingestelde programmatype. Voor meer informatie, zie **Zoeken op programmatype (alleen FM-tuner) (P.40)**.
- **MONO** (alleen FM): Selecteert de monaurale ontvangst.
- **LO.S** (alleen FM): Schakelt de lokale zoekfunctie in of uit.

6 Band knop

Verandert de band (FM, AM).

7 Indicatoritems

- **ST** : Er wordt een stereo-uitzending ontvangen.
- **MONO** : De functie voor geforceerd mono is ingeschakeld.
- **AF** : De AF-zoekfunctie is ingeschakeld.
- **EON** : Het Radio Data System-station verzendt EON.
- **LOS** : De functie Lokaal zoeken is ingeschakeld.
- **NEWS** : Onderbreking van nieuwsberichten is actief.

Radio

- **RDS**: Geeft de status van de Radio Data System-zender aan wanneer de AF-functie is ingeschakeld.
Wit: Radio Data System wordt ontvangen.
Oranje: Radio Data System wordt niet ontvangen.
- **TI**: Geeft de ontvangststatus van verkeersinformatie aan.
Wit: TP wordt ontvangen.
Oranje: TP wordt niet ontvangen.

Geheugenfunctie

Automatisch geheugen

U kunt zenders met goede ontvangst automatisch in het geheugen opslaan.

1 Raak de gewenste frequentiebandtoets aan.

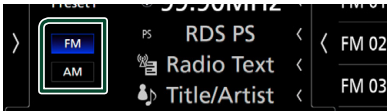

2 Raak de linkerkant van het scherm aan. Raak AME aan.

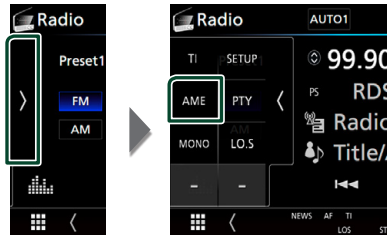

3 Raak Yes aan.

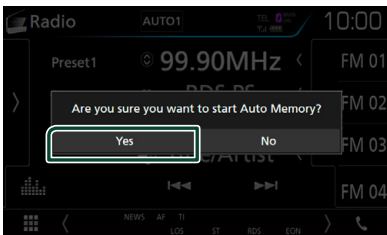

► Het automatisch geheugen start.

Handmatig geheugen

U kunt de huidige zender in het geheugen opslaan.

- 1 Selecteer een zender die u in het geheugen wilt opslaan.
- 2 Raak **FM#** (#:1-15) of **AM#** (#:1-5), waarin u de zender wilt opslaan, gedurende 2 seconden aan totdat een piepton klinkt.

Selecteerfunctie

Zoeken op programmatype (alleen FM-tuner)

Als u naar de FM-radio luistert, kunt u op een zender met een bepaald programmatype afstemmen.

- 1 Raak de linkerkant van het scherm aan. Raak **PTY** aan.

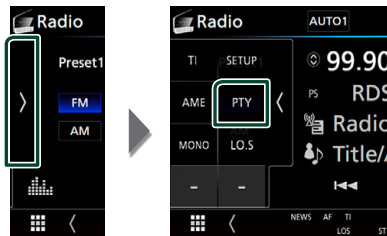

► Het scherm **PTY Search** verschijnt.

- 2 Selecteer uit de lijst een programmatype.
- 3 Raak **Search** aan.

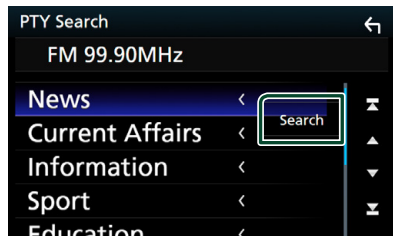

U kunt een zender van het geselecteerde programmatype zoeken.

Verkeersinformatie (alleen FM-tuner)

U kunt automatisch de verkeersinformatie beluisteren en bekijken als er een verkeersbericht wordt uitgezonden. Echter, deze functie vereist een Radio Data System waarbij de TI informatie is inbegrepen.

- 1 Raak  de linkerkant van het scherm aan. Raak **TI** aan.



► De verkeersinformatiemodus is ingesteld.

Bij het begin van het verkeersbericht

Het verkeersinformatiescherm wordt automatisch weergegeven.

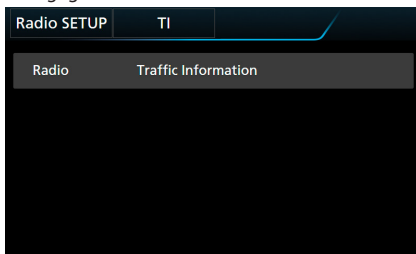

OPMERKING

- De verkeersinformatiefunctie moet ingeschakeld zijn om het verkeersinformatiescherm automatisch te laten verschijnen.
- Het ingestelde volume op het moment van ontvangst van de verkeersinformatie wordt automatisch opgeslagen. De volgende keer dat er verkeersinformatie binnenkomt, kan het toestel het ingestelde volume automatisch oproepen.

Installatie van de afstemmer

U kunt parameters die betrekking hebben op de tuner instellen.

- 1 Raak  de linkerkant van het scherm aan. Raak **SETUP** aan.

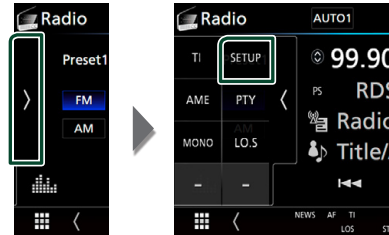

► Het scherm Radio SETUP verschijnt.

- 2 Stel de verschillende items als volgt in.

■ NEWS

Stelt de interruptietijd van nieuwsbulletins in. De standaardwaarde is „OFF„.

■ AF

Wanneer de ontvangstkwaliteit slecht is, wordt automatisch overgeschakeld op de zender die hetzelfde programma uitzendt in hetzelfde Radio Data System-netwerk. De standaardinstelling is „ON“ (aan).

■ Regional

Stelt in of alleen in de specifieke regio met de „AF“-regeling naar de zender moet worden geschakeld. De standaardinstelling is „ON“ (aan).

■ Auto TP Seek

Wanneer de ontvangst tijdens het luisteren naar een verkeersinformatiezender niet goed is, wordt automatisch gezocht naar een andere verkeersinformatiezender die beter ontvangen kan worden. De standaardinstelling is „ON“ (aan).

■ Language Select

Selecteert een weergavetaal voor de PTY-functie.

DAB (DNLX8 5-VD 5-DA 4-RV)

Basisbediening van de Digitale Radio

De meeste functies kunnen via het bronregelscherm worden uitgevoerd.

Raak het **DAB** icoon aan in het bronselectiescherm om naar de DAB-bron te gaan. (P.17)

OPMERKING

- Stel de modusschakelaar van de afstandsbediening in op AUD-modus voordat u met de bediening begint. Zie **Wijzigen van de bedrijfsmodus (P.75)**.

Regelscherm

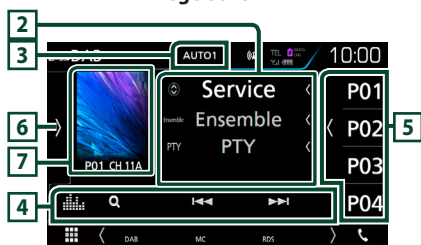

Open de lade

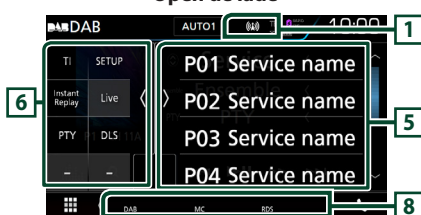

1 Indicatorscherm

Geeft de ontvangen signaalsterkte weer.

2 Informatieweergave

Geeft de informatie van de huidige zender weer. Servicenamen

Als u  aanraakt, kunt u schakelen tussen Content A, Content B en Content C.

Content A: Ensemble-naam, PTY-genre

Content B: Titel nummer, Artiest, DLS

Content C: Speelt nu af, Volgend programma, Audio Kwaliteit

3 Zoekmodus

Wijzigt de zoekmodus in deze volgorde; **AUTO1**, **AUTO2**, **MANUAL**.

- **AUTO1**: Stemt automatisch af op een ensemble met goede ontvangst.
- **AUTO2**: Stemt een voor een af op ensembles in het geheugen.
- **MANUAL**: Schakelt handmatig over naar het volgende ensemble.

4 Bedieningstoetsen

- **Q**: Geeft het Servicelijst-scherm weer. Zie voor meer informatie over zoekbewerkingen **Zoeken naar service (P.43)**.
- **◀▶▶▶**: Stemt af op een ensemble label, service label en component. Het schakelen van zoekmodus kan gewijzigd worden. (zie 3 in tabel).
- : Geeft het Graphic Equalizer screen weer. (P.70)

5 Voorkeurslijst

- Roept de opgeslagen service op.
- Als deze toets 2 seconden wordt aangeraakt, wordt de huidige service opgeslagen in het geheugen.
- Het scherm aanraken of het scherm aantikken naar links zal de voorkeurslijst weergeven. Nogmaals aanraken of naar rechts aantikken, zal de lijst sluiten.

6 Functiepaneel

Raak de linkerkant van het scherm aan om het functiepaneel weer te geven. Raak nogmaals aan om het paneel te sluiten.

- **TI**: Stelt de verkeersinformatiemodus in. Voor details, zie **Verkeersinformatie (P.44)**.
- **SETUP**: Geeft het DAB SETUP-scherm weer. Voor details, zie **DAB Installatie (P.45)**.
- **Instant Replay** (alleen Live modus): De herhaalwijze wijzigen. Zie **Herhalen (P.44)**.
- **Live** (alleen Herhaal modus): Verander de Live-modus.
- **PTY** (alleen Live modus): Zoekt een programma met het ingestelde programmatype. Voor meer informatie, zie **Zoeken op programmatype (P.43)**.
- **DLS**: Het scherm Dynamische Label Segment weergeven.

7 Illustratievlak

De beeldgegevens worden weergegeven als de huidige content deze bevat.

Raak aan om te schakelen tussen bedienings- en informatiescherm.

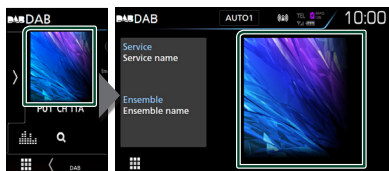

P#: Voorkeuzenummer

CH#: Kanaal weergave

8 Indicatoritems

- **DAB:** Digitale Radio wordt ontvangen.
- **RDS:** Radio Data System wordt ontvangen.
- **MC:** Ontvangende dienst wordt weergegeven.
Wit: Primaire component is ontvangen.
Oranje: Secundaire component is ontvangen.

Opslaan van services in het preselectie-geheugen

U kunt de huidige service in het geheugen opslaan.

- 1 Selecteer een service die u in het geheugen wilt opslaan.
- 2 Raak  de rechterkant van het scherm aan.

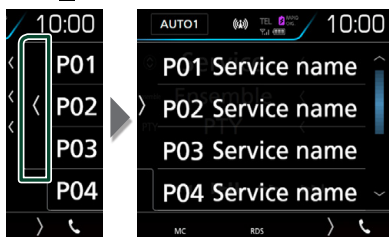

- 3 Raak **P#** (#:1-15) waarin u de zender wilt opslaan, gedurende 2 seconden aan totdat een piepton klinkt.

Selecteerfunctie

Zoeken op programmatype

Als u naar de digitale radio luistert, kunt u op een zender met een bepaald programmatype afstemmen.

- 1 Raak  de linkerkant van het scherm aan. Raak **PTY** aan.

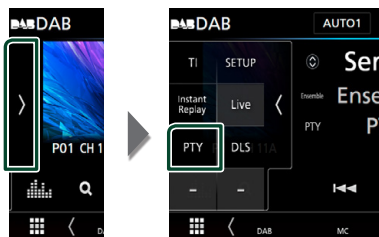

> Het scherm PTY Search verschijnt.

- 2 Selecteer uit de lijst een programmatype.
- 3 Raak **Search** aan.

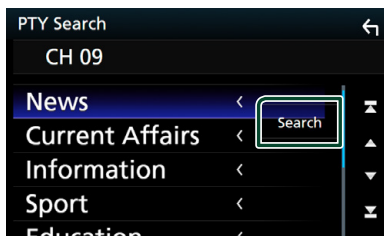

U kunt een zender van het geselecteerde programmatype zoeken.

Zoeken naar service

U kunt een service uit een lijst van alle ontvangen services selecteren.

- 1 Raak **Q** aan.



2 Selecteer de gewenste content uit de lijst.



Houdt ingedrukt om de nieuwste servicelijst te vinden.



Geeft het toetsenbordscherm weer. Spring naar de letter die u hebt ingevoerd (op alfabet zoeken).

Verkeersinformatie

U kunt automatisch de verkeersinformatie beluisteren en bekijken als er een verkeersbericht wordt uitgezonden. Deze functie vereist echter wel een digitale radio met TI informatie.

1 Raak de linkerkant van het scherm aan. Raak TI aan.

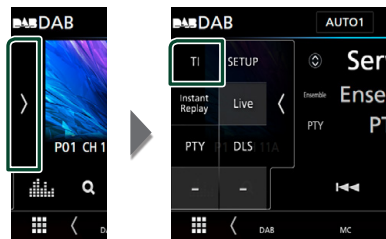

De verkeersinformatiemodus is ingesteld.

Bij het begin van het verkeersbericht

Het verkeersinformatiescherm wordt automatisch weergegeven.

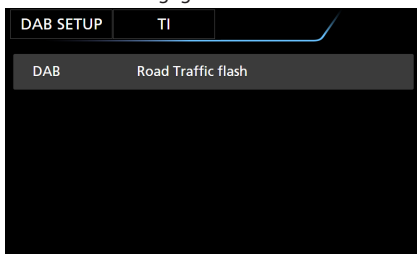

OPMERKING

- De verkeersinformatiefunctie moet ingeschakeld zijn om het verkeersinformatiescherm automatisch te laten verschijnen.
- Het ingestelde volume op het moment van ontvangst van de verkeersinformatie wordt automatisch opgeslagen. De volgende keer dat er verkeersinformatie binnenkomt, kan het toelst het ingestelde volume automatisch oproepen.

Herhalen

U kunt de laatste 30 minuten van het huidige station opnieuw afspelen.

1 Raak de linkerkant van het scherm aan. Raak Instant Replay aan.

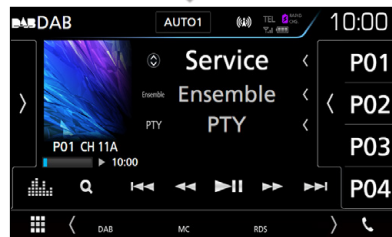
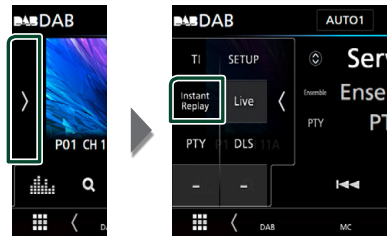

Bij het aanraken van deze knop wordt er 15 seconden vooruit of achteruit gegaan.



Als deze knop ingedrukt wordt gehouden, wordt er snel vooruit of achteruit gegaan. (Het zal automatisch worden geannuleerd na ongeveer 50 seconden.)



Speelt af of onderbreekt het afspelen.

Tijdbalk voor opnieuw afspelen

De opgenomen capaciteit weergeven

Terugkeren naar live

- 1 Raak  de linkerkant van het scherm aan.
- 2 Raak **Live** aan.

OPMERKING

- PTY Watch (PTY Controle) wordt geactiveerd en de functie voor opnieuw afspelen kan niet worden gebruikt als er een programma wordt ontvangen.
- Tijdens het afspelen van het huidige station, kunt u het station niet opslaan door **Opslaan van services in het preselectie-geheugen (P.43)**.

DAB Installatie

U kunt parameters die betrekking hebben op de digitale radio instellen.

- 1 Raak  de linkerkant van het scherm aan. Raak **SETUP** aan.

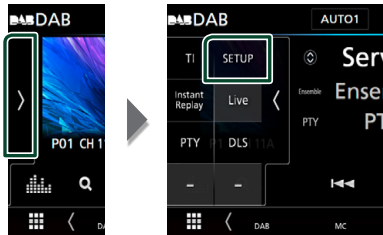

► Het scherm DAB SETUP verschijnt.

- 2 Stel de verschillende items als volgt in.

■ Priority

Als tijdens Radio Data System-ontvangst dezelfde dienst wordt geleverd door digitale radio, wordt er automatisch geschakeld naar digitale radio. Als de ontvangst van een door digitale radio geleverde dienst slecht wordt en dezelfde dienst door een Radio Data System wordt geleverd, wordt er automatisch geschakeld naar Radio Data System.

■ PTY Watch

Als de dienst van het ingestelde programmatype met het ontvangen ensemble begint, wordt er voor ontvangst van deze dienst geschakeld naar digitale radio, ongeacht de bron.

■ Announcement Select

Schakel over naar de aankondigingsdienst. Zie voor details: **Aankondiging instellen (P.45)**.

■ Seamless Blend

Voorkomt dat audiocontent wordt onderbroken als er geschakeld wordt

van digitale radio naar analoge radio. De standaardinstelling is „ON” (aan).

■ Antenna Power

Stelt de voeding in op de antenne voor digitale radio. Stel deze optie in op „ON” als de antenne voor digitale radio is uitgerust met een versterker.

De standaardinstelling is „ON” (aan).

■ Related Service

Wanneer u AAN selecteert, schakelt de unit over naar een gerelateerde service (indien deze bestaat) wanneer een DAB-servicenetwerk niet beschikbaar is.

De standaardwaarde is „OFF”.

■ Language Select

Selecteert een weergavetaal voor de PTY-functie.

Aankondiging instellen

Wanneer de dienst waarvoor ON (aan) geselecteerd is, begint, wordt er vanuit elke bron overgeschakeld naar Announcement (aankondiging) om het te ontvangen.

- 1 Raak **Announcement Select** in het DAB SETUP-scherm aan.

► Het scherm Announcement Select verschijnt.

- 2 Raak elke **Announcement-lijst** aan en schakel deze in of uit.

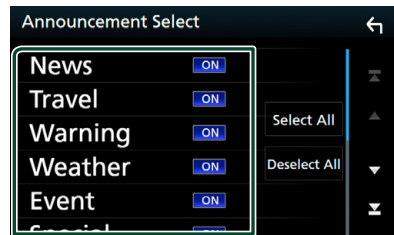

■ Select All

Zet alle meldingen aan.

■ Deselect All

Zet alle meldingen uit.

OPMERKING

- Het ingestelde volume op het moment van ontvangst van de aankondigingsdienst wordt automatisch opgeslagen. De volgende keer dat de aankondigingsdienst wordt ontvangen, kan dit toestel het ingestelde volume automatisch oproepen.

Bluetoothregeling

Met behulp van de Bluetooth-functie kunnen diverse functies worden gebruikt: naar een audiobestand luisteren, een telefoongesprek tot stand brengen of aannemen.

Informatie voor gebruik van Bluetooth® apparatuur



Bluetooth is een short-range draadloze communicatietechnologie voor mobiele apparatuur, bijvoorbeeld mobiele telefoons, draagbare PC's en andere dergelijke toestellen. Bluetooth apparatuur kan zonder gebruik van kabels worden verbonden en onderling met elkaar communiceren.

OPMERKING

- Voer tijdens het besturen van de auto geen ingewikkelde bedieningen uit, bijvoorbeeld het intoetsen van nummers, gebruik van het telefoonboek, etc. Wanneer u deze handelingen uitvoert, zet uw auto op een veilige plek stil.
- Bepaalde Bluetooth apparatuur kan vanwege de Bluetooth versie van die apparatuur mogelijk niet met dit toestel worden verbonden.
- Dit toestel werkt mogelijk niet met bepaalde Bluetooth apparatuur.
- De verbingsconditie varieert mogelijk vanwege de omgevingsomstandigheden.
- Met bepaalde Bluetooth apparaten wordt het apparaat ontkoppeld wanneer u dit toestel uitschakelt.

Info over de mobiele telefoon en Bluetooth-audiospeler

Dit toestel voldoet aan de volgende Bluetooth-specificaties:

Versie

Bluetooth ver. 3.0

Profiel

Mobiele telefoon:

HFP (V1.6) (Hands Free Profile)

SPP (Serial Port Profile)

PBAP (Phonebook Access Profile)

Audiospeler:

A2DP (Advanced Audio Distribution Profile)

AVRCP (V1.5) (Audio/Video Remote Control Profile)

Geluidscodec

SBC, AAC

OPMERKING

- De toestellen die de Bluetooth-functie ondersteunen zijn gecertificeerd voor conformiteit met de Bluetooth-norm aan de hand van de procedure die voorgeschreven wordt door Bluetooth SIG.
- Maar de mogelijkheid bestaat dat dergelijke toestellen niet met uw mobiele telefoon kunnen communiceren, afhankelijk van het type.

Registreer het Bluetooth-apparaat

U dient de Bluetooth-audiospeler of mobiele telefoon te registreren voordat u de Bluetooth-functie kunt gebruiken.

U kunt maximaal 10 Bluetooth-apparaten registreren.

OPMERKING

- Tot maximaal 10 Bluetooth apparaten kunnen worden geregistreerd. Als u de 11e Bluetooth-eenheid probeert te registreren, zal het Bluetooth-apparaat die als eerste werd geregistreerd verwijderd worden om de 11e te registreren.
- Dit toestel is compatibel met de Apple-functie voor eenvoudig koppelen. Als een iPod touch of een iPhone op dit toestel is aangesloten, wordt een authenticatievenster weergegeven. Als op dit toestel of een iOS-smartphone de aanmelding wordt uitgevoerd, wordt de smartphone als een Bluetooth-apparaat geregistreerd.

Volg stap 1, 2 en 3 voor registratie.

Stap 1: Registratie vanaf het Bluetooth-apparaat

- 1 Zoek de unit („DNX****”) vanaf uw smartphone/mobiele telefoon.
- 2 Voer de PIN-code in uw smartphone/mobiele telefoon in.

De PIN-code is standaard ingesteld op "0000".

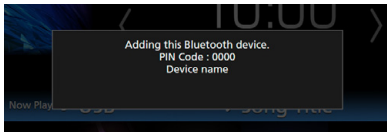

● SSP (Secure Simple Pairing van Bluetooth 2.1 of later)

- 1 Zoek de unit („DNX****”) vanaf uw smartphone/mobiele telefoon.
- 2 Bevestig het verzoek op zowel de smartphone/mobiele telefoon als op het toestel.

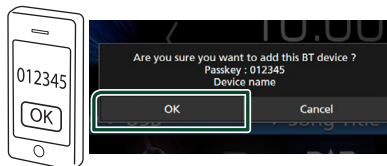

Stap 2: Verbindingsinstellingen

- Als het HFP-profiel wordt ondersteund, wordt Hands Free 1 of 2 automatisch geselecteerd voor verbinding, doorgaand naar de volgende stap.
- Als het A2DP of SPP-profiel ondersteund wordt, zal de telefoon of audio-speler automatisch verbonden worden, verdergaand naar de volgende stap.

Als de telefoons en/of audio-spelers al verbonden zijn, zal er een selectie-scherm verschijnen.

1 Selecteer het handsfree-nummer om verbinding te maken.

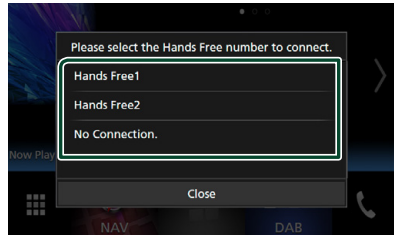

2 Selecteer als u de audiospeler-app in uw smartphone wilt gebruiken via A2DP, en de andere apps in uw smartphone via SPP.

Dit bericht verschijnt als het apparaat BT-audio (A2DP) of smartphone-link (SPP) ondersteunt.

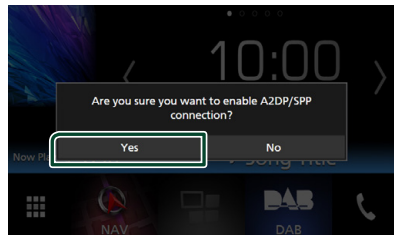

Stap 3: Overzetten van telefoonboek

1 Selecteer als u uw telefoonboekgegevens over wilt zetten.

Dit bericht verschijnt als het apparaat PBAP ondersteunt.

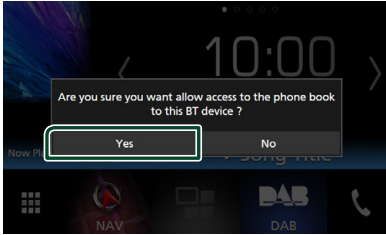

De overdracht van de telefoonboekgegevens begint. Sommige smartphones kunnen om toestemming vragen voor toegang tot de gegevens. De gegevensoverdracht begint met uw toestemming.



Zodra de gegevensoverdracht en verbinding zijn voltooid, verschijnt het Bluetooth-verbindingspictogram op het scherm.

Bluetooth Installatie

- 1 **DNX8 5-VD**
Druk op de knop **MENU**.
5-DA 5-BT
Druk de knop **≡** in.
4-BT 4-RV
Druk op de volumeknop.
> Pop-upmenu verschijnt.

2 Raak **SETUP** aan.



> Het scherm SETUP Menu verschijnt.

3 Raak **Bluetooth** aan.



- > Het scherm Bluetooth SETUP verschijnt. Zie de volgende sectie voor elk van de instellingen.
- Verbind het Bluetooth-apparaat (**P.48**)
 - Verander de PIN code (**P.50**)
 - Verander de naam van het apparaat (**P.50**)

Verbind het Bluetooth-apparaat

1 Raak **Select Device** in het Bluetooth SETUP-scherm aan.

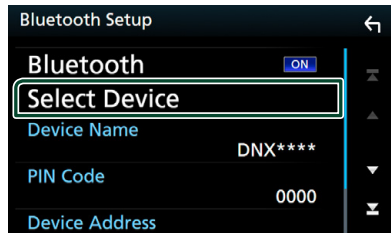

- 2 Raak de naam aan van het apparaat aan waarmee u een verbinding wilt maken.

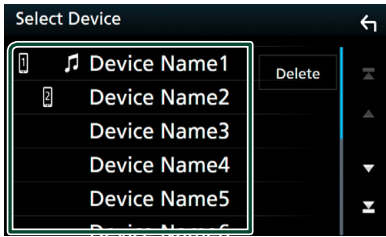

➤ Het scherm Profile Select verschijnt.

OPMERKING

- Als het pictogram wordt verlicht, betekent dit dat de eenheid dat apparaat gebruikt.

- 3 Stel de verschillende profielen als volgt in.

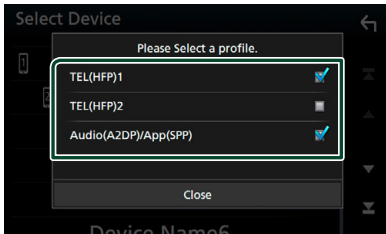

■ TEL (HFP) 1 , TEL (HFP) 2

Het apparaat is als handsfree telefoon 1 of 2 met het toestel verbonden.

■ Audio (A2DP)/App (SPP)

Stel in op interactie met een geïnstalleerde applicatie op een smartphone of om te gebruiken als een audio-speler.

- 4 Raak **Close** aan.

Om het geregistreerde Bluetooth apparaat te verwijderen

- 1 Raak **Delete** aan.

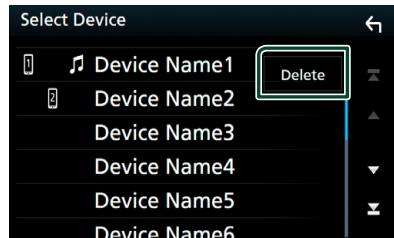

- 2 Raak ter controle de naam van het apparaat aan.

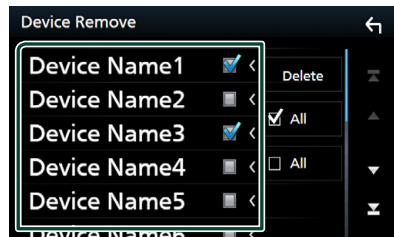

■ All

Selecteer alle Bluetooth apparaten.

■ All

Wis alle vinkjes.

- 3 Raak **Delete** aan.

➤ Bevestigingsbericht verschijnt.

- 4 Raak **Yes** aan.

De PIN code veranderen

- 1 Raak **PIN Code** in het Bluetooth SETUP-scherm aan.
 - Het scherm PIN Code Set verschijnt.
- 2 Houd **BS** ingedrukt.
- 3 Voer de PIN-code in.

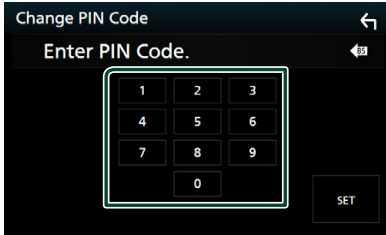

- 4 Raak **SET** aan.

Verander de naam van het apparaat

- 1 Raak **Device Name** in het Bluetooth SETUP-scherm aan.
 - Naam apparaat veranderen-scherm verschijnt.
- 2 Houdt **BS** ingedrukt.
- 3 Voer de naam van het apparaat in.



- 4 Raak **Enter** aan.

Bluetooth-audioapparaat afspelen

De meeste functies kunnen via het bronregelscherm worden uitgevoerd. Raak het **Bluetooth** icoon in het bronselectie-scherm aan om naar de Bluetooth-bron te gaan. (P.17)

Basisbediening via Bluetooth

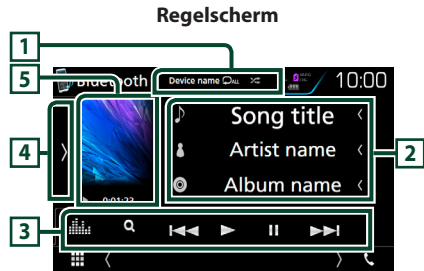

1 Naam apparaat/ [Repeat] / [Shuffle]

- Naam van verbonden apparaat.
- [Repeat]: Herhaalt het huidige nummer/map. Telkens als u de toets aanraakt, heeft de herhaalmodus de hierna genoemde volgorde: Herhaal bestand ([Repeat]), Herhaal map ([Repeat]), Herhaal alle nummers ([Repeat ALL]), Herhaling uitgeschakeld ([Repeat OFF]).
- [Shuffle]: Speelt alle nummers in huidige map willekeurig af. Telkens als u de toets aanraakt, heeft de randommodus de hierna genoemde volgorde: Map random ([Shuffle]), Alles random ([Shuffle ALL]), Random uitgeschakeld ([Shuffle OFF]).

2 Informatieweergave *

De naam van het nummer wordt weergegeven.

3 Bedieningstoetsen *

- [Search]: Zoekt naar het bestand. Zie **Bestand zoeken** (P.51).
- [Previous/Next]: Zoekt naar het vorige/volgende inhoudselement. Aangeraakt houden om snel vooruit of snel achteruit te gaan. (Het zal automatisch worden geannuleerd na ongeveer 50 seconden.)
- [Play/Pause]: Afspelen.
- [Pause]: Pauzeren.
- [Equalizer]: Geeft het Graphic Equalizer-scherm weer. (P.70)

4 Functiepaneel

Raak de linkerkant van het scherm aan om het functiepaneel weer te geven. Raak nogmaals aan om het paneel te sluiten.

- **BT DEVICE CHANGE** : Selecteert het apparaat om verbinding te maken via Bluetooth-audio (A2DP) of APP (SPP). Zie **De Bluetooth-audio aansluiten (P.51)**.

5 Afspelmodusindicator/afspeeltijd

▶, ||: Huidige afspelmodusindicator

De pictogrammen hebben de volgende betekenis:
▶ (afspelen), ▶▶ (snel vooruit), ◀◀ (snel achteruit), || (pauze), ■ (stoppen).

* Deze items verschijnen alleen wanneer de audiospeler, die het AVRCP-profiel ondersteunt, is verbonden.

OPMERKING

- Bedieningstoetsen, indicaties en informatie die op het scherm worden weergegeven, is afhankelijk van het aangesloten apparaat.
- Bedien de audiospeler rechtstreeks als de bedieningstoetsen hier niet worden weergegeven.
- Afhankelijk van uw mobiele telefoon of audiospeler kunt u mogelijk wel audio horen en bedienen maar geen tekstinformatie zien.
- Wanneer het volume te laag is, verhoogt u het op uw mobiele telefoon of uw audiospeler.

De Bluetooth-audio aansluiten

Selecteert het apparaat om verbinding te maken via Bluetooth-audio (A2DP) of APP (SPP).

- 1 Raak  de linkerkant van het scherm aan. Raak **BT DEVICE CHANGE** aan.

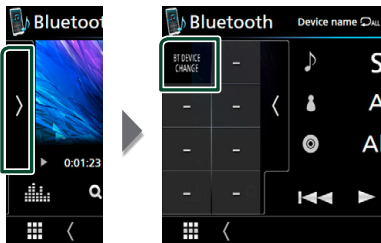

- 2 Raak de naam aan van het apparaat aan waarmee u een verbinding wilt maken.

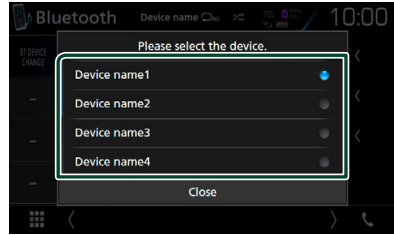

- 3 Raak **Close** aan.

Bestand zoeken

- 1 Raak **Q** aan.
- 2 Raak het gewenste bestand of de gewenste map aan.

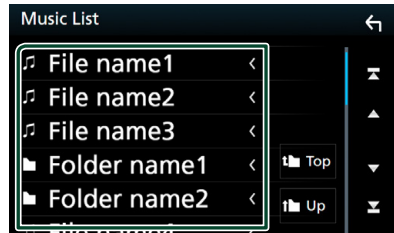

Wanneer u een map aanraakt, wordt diens inhoud weergegeven.

- 3 Raak het gewenste onderdeel in het inhoudsoverzicht aan.
▶ Het afspelen begint.

OPMERKING

- Zie **Lijstscherf (P.20)** voor bewerkingen in het lijstscherf.

De handsfree-eenheid gebruiken

U kunt de handsfreefunctie gebruiken door de Bluetooth-telefoon met deze eenheid te verbinden.

OPMERKING

- Terwijl Apple CarPlay of Android Auto wordt verbonden, kunnen de Bluetooth Hands-free-functie en de twee Bluetooth-apparaatverbindingen niet gebruikt worden. Alleen de Apple CarPlay of Android Auto Hands-free-functie kan worden gebruikt.

Een telefoongesprek tot stand brengen

1 Raak  aan.

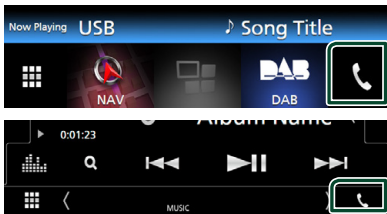





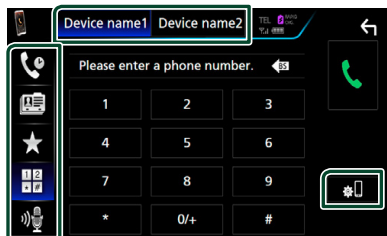

► Het scherm Hands Free verschijnt.

OPMERKING

- Als uw mobiele telefoon PBAP ondersteunt, kunt u het telefoonboek en de gesprekslijsten op het aanraakpaneelscherm weergegeven wanneer de mobiele telefoon is verbonden.
 - Telefoonboek: maximaal 1.000 invoeringen
 - Tot aan 50 invoeringen, inclusief uitgaande oproepen, ontvangen oproepen en gemiste oproepen



2 Selecteer een methode om het nummer te kiezen.



- : Bellen via de gesprekslijsten
- : Bellen via het telefoonboek
- : Bellen met het voorkeursnummer
- : Bellen door een telefoonnummer in te voeren
- : Spraakherkenning (P.53)

● **Selecteer de te gebruiken mobiele telefoon**

Wanneer u twee mobiele telefoons verbind

- 1) Raak   aan om de telefoon die u wilt gebruiken te selecteren.

● **Bluetooth SETUP**

- 1) Raak  aan.
Het scherm Bluetooth SETUP verschijnt.

OPMERKING

- De statuspictogrammen die worden weergegeven, zoals batterij en antenne, kunnen afwijken van de pictogrammen die op de mobiele telefoon worden weergegeven.
- Wanneer u de mobiele telefoon in de persoonlijke modus zet, kunnen hierdoor de handsfree functies worden uitgeschakeld.

Bellen via de gesprekslijsten

1 Raak  aan.

2 Selecteer het telefoonnummer uit de lijst.



Bellen door een telefoonnummer in te voeren

1 Raak  aan.

2 Voer een telefoonnummer in met de nummertoeetsen.

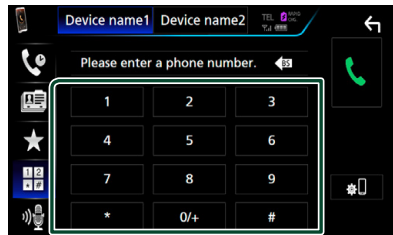

3 Raak  aan.

Bellen met behulp van het voorkeurnummer

- 1 Raak  aan.
- 2 Raak de naam of het telefoonnummer aan.

**Bellen via het telefoonboek**

- 1 Raak  aan.
- 2 Raak  A-Z aan.
- 3 Selecteer de beginletter.



- Tekens waarmee geen namen corresponderen, worden niet weergegeven.
- Een eerste teken met een accent zoals „ü“ kan worden gezocht op accentloze tekens „u“. Een teken met een accentteken in een zin kan niet worden gezocht.

- 4 Selecteer de persoon die u wilt bellen uit de lijst.

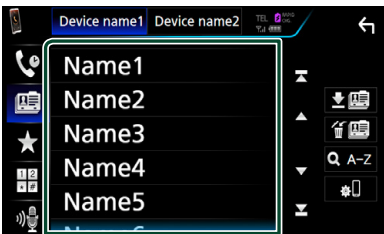

- 5 Selecteer het telefoonnummer uit de lijst.

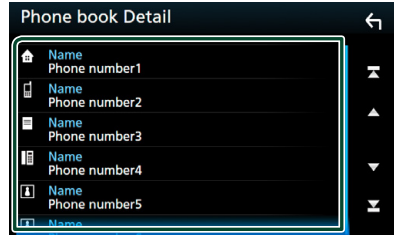
**OPMERKING**

- U kunt instellen dat de lijst op volgorde van achternaam of van voornaam wordt gesorteerd. Zie voor details **Handsfree instellen (P.56)**.

 Spraakherkenning

U kunt de spraakherkenningsfunctie van de op dit toestel aangesloten mobiele telefoon gebruiken. U kunt via uw stem het telefoonboek van de mobiele telefoon raadplegen. (De functionaliteit is afhankelijk van de mobiele telefoon.)

- 1 Druk gedurende 1 seconde op de  knop.



- Het scherm Voice Recognition (Spraakherkenning) wordt weergegeven.

- 2 Begin te spreken.

OPMERKING

- U kunt de spraakherkenningsfunctie gebruiken door  op het scherm Hands Free aan te raken.

Een telefoongesprek ontvangen

- 1 Raak  aan om een inkomend gesprek aan te nemen, of  om een inkomend telefoongesprek te weigeren.

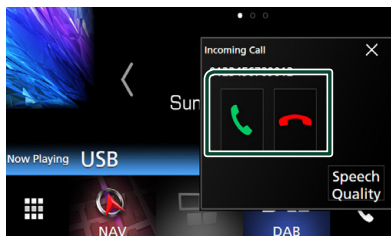

OPMERKING

- Wanneer u de weergavecamera bekijkt, wordt dit scherm niet weergegeven, ook niet als er een oproep binnenkomt.

Een telefoongesprek beëindigen

- 1 Tijdens een gesprek, raak  aan.

Bediening tijdens een telefoongesprek

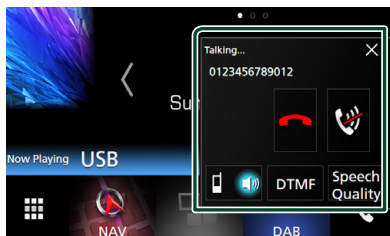

● Pas het volume van uw stem aan

- 1) Raak **Speech Quality** aan.
- 2) Raak ◀ of ▶ of **Microphone Level** aan.

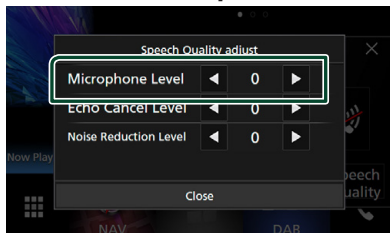

● Het volume van de ontvanger aanpassen

DNX8 5-DA 5-BT

Druk op de knop ▼ of de knop ▲.

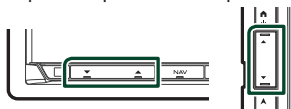

5-VD 4-BT 4-RV

Draai naar rechts om te verhogen en naar links om te verlagen.



● Demp uw stem



Raak  aan om uw stem wel of niet te dempen.

● De kiestoon weergeven

Raak **DTMF** aan om het tooninvoerscherm weer te geven.

U kunt tonen versturen door de gewenste toetsen op het scherm aan te raken.

● Stemweergavebron wijzigen

Telkens als  /  wordt aangeraakt, wordt de stemweergavebron gewijzigd van mobiele telefoon in luidspreker of vice versa.



● Gesprek in de wacht

Wanneer u een gesprek ontvangt terwijl u een ander gesprek voert, kunt u het nieuwe binnenkomende gesprek beantwoorden door  aan te raken. Het huidige gesprek wordt in de wacht geplaatst.

Elke keer als u  aanraakt, wordt er gewisseld van gesprekspartner.

Wanneer u  aanraakt, wordt het huidige gesprek beëindigd en schakelt u over naar het gesprek in de wacht.

● Om het Hands-Free pop-upvenster te sluiten

Het aanraken van  sluit het Hands-Free pop-upscherm. Om het nogmaals weer te geven, raak  aan.

Voorkeurnummers

U kunt vaakgebruikte telefoonnummers op deze eenheid vastleggen.

- 1 Raak  aan.
- 2 Raak **Edit** aan.



- 3 Selecteer de plaats van uw voorkeur.

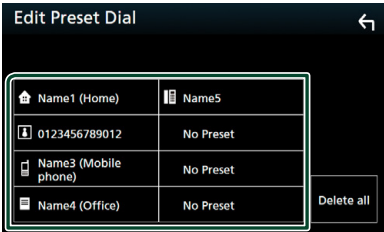

Delete all

Raak **Delete all** aan om het voorkeurnummer te verwijderen en raak vervolgens **OK** op het bevestigingsscherm aan.

- 4 Selecteer hoe u een voorkeur wilt instellen.

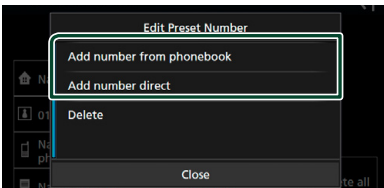

Add number from phonebook

Selecteer het nummer om vooraf in te stellen door te verwijzen naar „Bellen via het telefoonboek“. Zie **Bellen via het telefoonboek (P.53)**.

Add number direct

Voer het telefoonnummer rechtstreeks in en raak **SET** aan. Zie **Bellen door een telefoonnummer in te voeren (P.52)**.

Delete

Raak **Delete** aan om het voorkeurnummer te verwijderen en raak vervolgens **OK** op het bevestigingsscherm aan.

Overzetten van telefoonboek

U kunt het telefoonboek in uw Bluetooth-smartphone overzetten via PBAP.

- 1 Raak  aan.
- 2 Raak  aan.



> De overdracht van de telefoonboekgegevens begint.

Verwijderen telefoonboek

- 1 Raak  aan.
- 2 Raak ter controle de naam aan.

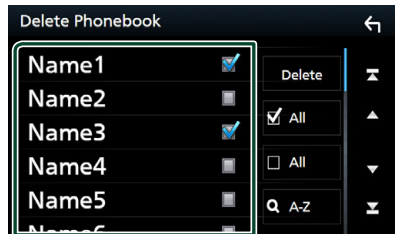

All

Vink alle vakjes aan.

All

Wis alle vinkjes.

- 3 Raak **Delete** aan.
 - > Bevestigingsbericht verschijnt.
- 4 Raak **OK** aan.

Handsfree instellen

U kunt verschillende instellingen uitvoeren voor de handsfree-functie.

1 Druk op de knop **MENU**.

► Pop-upmenu verschijnt.

2 Raak **SETUP** aan.



► Het scherm SETUP Menu verschijnt.

3 Raak **Bluetooth** aan.



► Het scherm Bluetooth SETUP verschijnt.

4 Raak **TEL SETUP** aan.

► Het scherm TEL SETUP verschijnt.

5 Stel de verschillende items als volgt in.

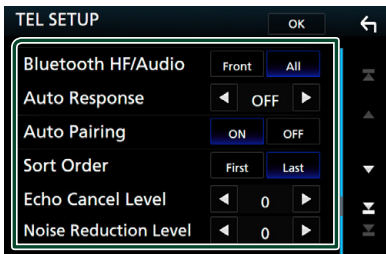

■ **Bluetooth HF/Audio**

Selecteer de luidsprekers om het geluid van de mobiele telefoon (zoals het stemgeluid tijdens telefoongesprekken en de beltoon) en de Bluetooth-audiospeler weer te geven.

Front : Weergave via de voorste luidsprekers.

All (Standaard): Weergave via alle luidsprekers.

■ **Auto Response***

Stelt een tijd in waarna een inkomend gesprek door Auto Response wordt beantwoord.

OFF (Standaard): Automatische beantwoording is niet beschikbaar.

1 / 5 / 10 / 15 / 20 / 25 / 30: Tijd voor de beltoon instellen (seconden).

■ **Auto Pairing**

Als deze functie op „ON” is ingesteld, wordt de Apple-functie voor automatisch koppelen ingeschakeld om de op dit toestel aangesloten iPod touch of iPhone automatisch te registreren.

ON (Standaard): Gebruikt de Apple-functie voor automatisch koppelen.

OFF: Gebruikt de Apple-functie voor automatisch koppelen niet.

■ **Sort Order**

Instellen hoe het telefoonboek van de mobiele telefoon wordt weergegeven.

First: Weergave op alfabetische volgorde van voornaam.

Last (Standaard): Weergave op alfabetische volgorde van achternaam.

■ **Echo Cancel Level**

Aanpassen van het niveau van echo-uitschakeling.

Standaard is „0”.

■ **Noise Reduction Level**

Vermindert omgevingsgeluid zonder het volume van de microfoon te veranderen. Gebruik deze instelling als de stem van de beller niet duidelijk is. Standaard is „0”.

* De kortste van de twee volgende intervallen wordt gebruikt: het op deze eenheid ingestelde tijdsinterval voor automatisch beantwoorden of het ingestelde tijdsinterval op de mobiele telefoon.

6 Raak **OK** aan.

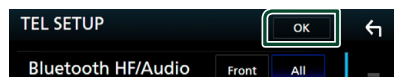

Overige Externe Componenten

Weergavecamera

OPMERKING

- Zie **P.84** voor het verbinden van een camera.
- Voor gebruik van een achteruitkijk-camera is een REVERSE verbinding vereist. (**P.83**)
- **4-RV**: Om het geluid van de microfoon van de achteruitkijkcamera uit te voeren, stelt u de **AV-IN Interface** in op **Rear Camera**. (**P.66**)
- Het beeld van de vooruitkijk-camera of dashboard-camera verschilt, afhankelijk van de instelling van **Dashboard Camera /Front Camera**.
- Als **Rear Camera Interruption** is ingeschakeld, wordt het camerabeeld weergegeven als u de versnelling in de achteruitpositie (R) zet.

Het camera-beeld weergeven

- 1 DNX8 5-VD**
Druk op de knop **MENU**.
5-DA 5-BT
Druk de knop **≡** in.
4-BT 4-RV
Druk op de volumeknop.
➤ Pop-upmenu verschijnt.

2 Raak Camera aan.



- Het scherm van de weergavecamera verschijnt.

3 Pas de verschillende onderwerpen als volgt aan.

Om het waarschuwingsbericht te wissen, raakt u het scherm aan.

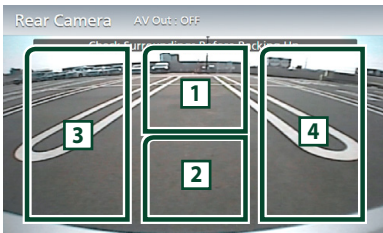

1 De weergavecamera wisselen

Raak aan om de vooruitkijk-camera*1 of dashboard-camera*1 en de achteruitkijk-camera te wisselen.

2 Camera uit

Raak aan om het camerascherm te verlaten.

3 De Richtlijn veranderen *2

Bij iedere aanraking wordt de richtlijn aan- of uitgeschakeld.

4 De Invalshoek wijzigen *2

Bij iedere aanraking wordt de invalshoek van de camera gewijzigd:

- *1 Alleen voor **DNX8 5-VD 5-DA 5-BT 4-RV**.
- *2 Beschikbaar wanneer **Dashboard Camera / Front Camera, Rear Camera** ingesteld is op **CMOS 3-Series Camera**.

Camera-instellingen

- 1 DNX8 5-VD**
Druk op de knop **MENU**.
5-DA 5-BT
Druk de knop **≡** in.
4-BT 4-RV
Druk op de volumeknop.
➤ Pop-upmenu verschijnt.
- 2 Raak SETUP aan.**
➤ Het scherm SETUP Menu verschijnt.
- 3 Raak Camera aan.**

➤ Het camerascherm verschijnt.
- 4 Stel de verschillende items als volgt in.**

■ Rear Camera *1

CMOS 3-Series Camera: Selecteer dit wanneer de CMOS-3xx series met ID 1 („Rear Camera,“) ingesteld is aangesloten. (**Rear Camera Interruption** wordt ingeschakeld.)

Other (Standaard): Selecteer dit wanneer de andere camera is aangesloten.

■ Rear Camera Interruption

ON: Toont het beeld van de achteruitzichtcamera wanneer u de versnelling in zijn achteruit (R) zet.

OFF (Standaard): Selecteer dit wanneer geen camera is aangesloten.

■ Rear Camera for Car interface

ON: Selecteer wanneer u een externe systeemunit hebt aangesloten. Zowel knoppen als titels worden niet weergegeven.

OFF (Standaard): Selecteer wanneer u een achteruitrijcamera hebt aangesloten.

■ Rear Camera Settings *1

Als u **CMOS 3-Series Camera** selecteert voor **Rear Camera**, past u de CMOS-3xx series met ID 1 („Rear Camera,“) set aan. Zie voor details de instructiehandleiding van uw camera.

■ Parking Guidelines

U kunt parkeerrichtlijnen weergeven om gemakkelijker parkeren in te schakelen wanneer u de versnelling om de achteruitpositie (R) zet.

De standaardinstelling is „ON“ (aan).

■ Guidelines SETUP

Als u **ON** selecteert voor **Parking Guidelines**, pas dan de parkeerrichtlijnen aan. Zie **Aanpassen van de parkeerrichtlijnen (P.58)**.

■ Dashboard Camera /Front Camera *1

Dashboard Camera: Selecteer dit wanneer de dashboardcamera is aangesloten.

CMOS 3-Series Camera: Selecteer dit wanneer de CMOS-3xx series met ID 2 („Front Camera,“) ingesteld is aangesloten.

Other: Selecteer dit wanneer de andere camera is aangesloten.

OFF (Standaard): Selecteer dit wanneer geen camera is aangesloten.

■ Front Camera Settings *1

Als u **CMOS 3-Series Camera** selecteert voor **Dashboard Camera /Front Camera**, pas dan de CMOS-3xx serie aan met ID 2 („Front Camera,“) ingesteld. Zie voor details de instructiehandleiding van uw camera.

■ Front Camera Mirror Image *1

Als u **Other** selecteert voor **Dashboard Camera /Front Camera**.

ON: Toont het beeld van de voorzichtcamera horizontaal gedraaid.

OFF (Standaard): Toont het werkelijke beeld van de voorzichtcamera.

Aanpassen van de parkeerrichtlijnen

OPMERKING

- Plaats een achterzichtcamera op de juiste plaats in overeenstemming met de handleiding die bij de camera is geleverd.
- Trek de handrem beslist aan zodat de auto niet kan verplaatsen tijdens het instellen van de richtlijnen voor het parkeren.

1 Raak **ON** van **Parking Guidelines** aan in het scherm **Camera**. (P.57)

2 Raak **Guidelines SETUP** aan in het Camerascherm.

3 Pas de parkeerrichtlijnen aan door het selecteren van de -markering.

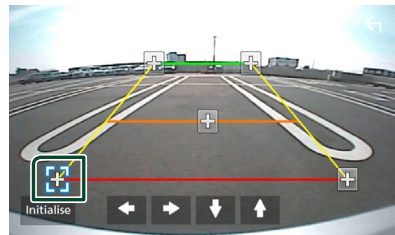

4 Afstellen van de positie van de geselecteerde -markering.

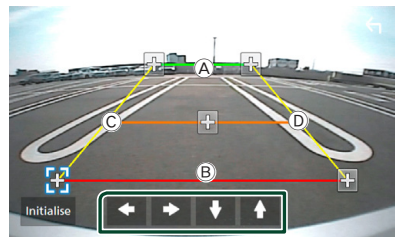

Zorg ervoor dat (A) en (B) horizontaal parallel zijn en dat (C) en (D) dezelfde lengte hebben.

OPMERKING

- Raak **Initialise** aan en raak daarna **Yes** aan om alle  markeringen in te stellen op de oorspronkelijke standaardpositie.

• *1 Alleen voor **DNX8** **5-VD** **5-DA**
5-BT **4-RV**.

Gebruik van dashboardcamera

(**DNX8** **5-VD** **5-DA** **5-BT** **4-RV**)

Een dashboardcamera, DRV-N520 (optionele accessoire), aangesloten op dit apparaat laat u video-opgenomen gegevens, enz. afspelen.

Zie voor details de instructiehandleiding van de dashboardcamera DRV-N520 (optionele accessoire).

OPMERKING

- Zie voor het aansluiten van een dashboardcamera **P.86**.
- Stel de dashboardcamera/vooruitzichtcamera in als **Dashboard Camera**. (**P.58**)

Het dashboardcamerascherm weergeven

- 1 DNX8 5-VD**
Druk op de knop **MENU**.
5-DA 5-BT
Druk de knop **☰** in.
4-RV
Druk op de volumeknop.
► Pop-upmenu verschijnt.

- 2 Raak Camera aan.**

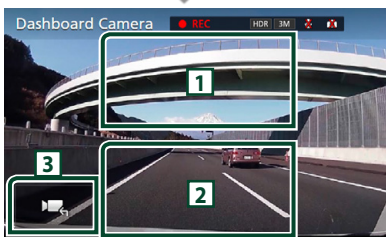

- 1 De weergavecamera wisselen**

Raak aan om de dashboardcamera en de achteruitzichtcamera te wisselen.

- 2 Camera uit**

Raak aan om het camerascherm te verlaten.

- 3 Toetsweergave**

Raak aan om de besturingsknoppen van de dashboardcamera weer te geven.

Externe audio-/videospelers—AV-IN

- 1** Sluit een externe component aan op de AV-IN-ingangsaansluiting. (**P.84**)
- 2** Selecteer **AV-IN** als de bron. (**P.17**)
- 3** Schakel het aangesloten component in en start de weergave van de bron.

HDMI-bron

- 1** Sluit uw smartphone aan op de HDMI ingangspoort. (**P.84**)
Gebruik HDMI-kabel KCA-HD100 (optionele accessoire).
- 2** Selecteer **HDMI** als de bron. (**P.17**)
- 3** Start een applicatie af speel af op uw smartphone.

TV tuner

(DNX8 5-VD 5-DA 5-BT 4-RV)

U kunt de tv-tuner (in de handel verkrijgbaar) op dit toestel aansluiten en tv kijken.

Vorbereiding

- Wanneer u de tv-bedieningsfunctie gebruikt, sluit u de tv-tuner (in de handel verkrijgbaar) aan en stelt u de tv-tunerregeling van derden in **AV instellen (P.66)** in op ON.
- De tv-tuner kan worden bediend met de meegeleverde afstandsbediening via de afstandsbedieningssensor in het voorpaneel van dit toestel.

1 Selecteer **AV-IN** als de bron. (P.17)

2 Raak Toetsweergavevlak aan.



3 Raak **TV Ctrl** aan.

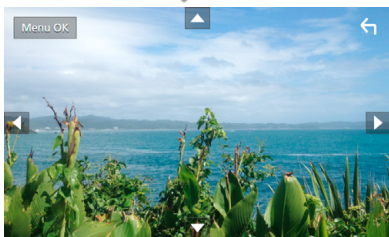

■ Het menu weergeven/Het geselecteerde item instellen

Raak **MENU/OK** aan.

■ De cursor verplaatsen

Raak **▲, ▼, ◀, ▶** aan.

■ De menuregeling afsluiten

Raak **↶** aan.

Instellingen

Beeldscherminstellingen

U kunt de beeldkwaliteit aanpassen in video, menuscherm, enz.

1 **DNX8** **5-VD**
Druk op de knop **MENU**.

5-DA **5-BT**
Druk de knop **≡** in.

4-BT **4-RV**
Druk op de volumeknop.
➤ Pop-upmenu verschijnt.

2 Raak **Screen Adjustment** aan.

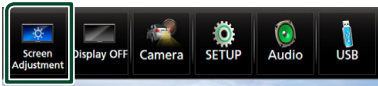

➤ Het scherm Screen Control verschijnt.

3 Pas de verschillende onderwerpen als volgt aan.

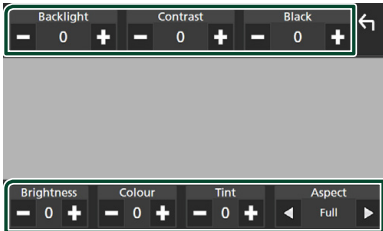

■ Backlight / Contrast / Black / Brightness / Colour / Tint

Voor aanpassing van resp. helderheid, tint, kleur, contrast, zwart en scherpte.

■ Aspect

Schermmodus selecteren.

Full: Verandert de beeldverhouding van video en geeft het volledig weer op het scherm.

Normal: Geeft verhouding 4:3 weer.

Auto:

DVD, VCD en disk media: Video met verhouding 16:9 wordt in Volledig weergegeven en video met verhouding 4:3 wordt in Standaard weergegeven.
USB-apparaat en SD-kaart: Geeft video volledig weer op verticaal of horizontaal zonder wijziging van verhouding.

OPMERKING

- Wat er kan worden aangepast kan verschillen, afhankelijk van de huidige bron.

Systeeminstellingen

OPMERKING

- Elke bewerking in deze sectie kan vanuit het multifunctiemenu worden gestart.

1 **DNX8** **5-VD**
Druk op de knop **MENU**.

5-DA **5-BT**
Druk de knop **≡** in.

4-BT **4-RV**
Druk op de volumeknop.
➤ Pop-upmenu verschijnt.

2 Raak **SETUP** aan.



Zie de volgende sectie voor elk van de instellingen.

- Stel AV in (**P.66**)
- Weergave instellen (**P.62**)
- De gebruikersinterface instellen (**P.62**)
- Camera instellen (**P.57**)
- Speciaal instellen (**P.63**)
- Bluetooth instellen (**P.48**)
- Beveiliging instellen (**P.12**)
- Navigatie instellen (**P.23**)

Gebruikersinterface instellen

U kunt parameters van de gebruikersinterface instellen.

1 **DNXB 5-VD**
Druk op de knop **MENU**.

5-DA 5-BT
Druk de knop **☰** in.

4-BT 4-RV
Druk op de volumeknop.
➤ Pop-upmenu verschijnt.

2 Raak **SETUP** aan.
➤ SETUP-scherm verschijnt.

3 Raak **User Interface** aan.

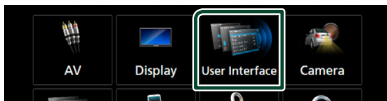

➤ Het scherm User Interface verschijnt.

4 Stel de verschillende items als volgt in.

■ **Steering Remote Controller**
Stelt de gewenste functie in de stuurafstandsbediening in. (Neem contact op met uw KENWOOD/dealer voor meer bijzonderheden.)

■ **Beep**
Zet de toetsaanraaktoon aan of uit.
De standaardinstelling is „ON” (aan).

■ **Vehicle Adaptor Information***1
(Behalve **4-BT**)
Geeft de voertuiginformatie weer.
Voor deze functie is een in de handel verkrijgbare adapter nodig. Raadpleeg uw KENWOOD-dealer voor meer bijzonderheden.

■ **Beep for Parking distance control***1
(Behalve **4-BT**)
Stelt in of een waarschuwingston moet klinken wanneer de ingebouwde nabijheidssensor een persoon of object detecteert.
Raadpleeg uw KENWOOD-dealer voor meer bijzonderheden.

■ **Parking Distance Display***1
(Behalve **4-BT**)
U kunt informatie weergeven over obstakels rondom de auto.
ON: Geeft altijd informatie weer.
Dyn. (Standaard): Geeft informatie weer wanneer de sensor obstakels detecteert.
OFF: Annuleert.

Voor deze functie is een in de handel verkrijgbare adapter nodig. Raadpleeg uw KENWOOD-dealer voor meer details.

■ **Parking Distance Position***1
(Behalve **4-BT**)
Selecteer waar informatie over obstakels wordt weergegeven op het scherm (links of rechts).
„Left” (Links)/ „Right” (Rechts) (Standaard)
Voor deze functie is een in de handel verkrijgbare adapter nodig. Raadpleeg uw KENWOOD-dealer voor meer details.

■ **Language Select Mode**
Selecteert de modus voor de taalselectie.
Easy (Standaard): Selecteert een taal op eenvoudige wijze.
Advanced: Biedt u de mogelijkheid om talen te selecteren voor verschillende items.*2

■ **Language Select**
Een taal selecteren.

■ **Touch Panel Adjust** (Behalve **DNXB**)
Pas de waarneempositie van het aanraakpaneel aan. (**P.63**)

■ **Clock**
NAV-SYNC (Standaard): De klok wordt gelijkgesteld met de navigatie GPS-gegevens.
Manual: Stelt de klok handmatig in

■ **Time Zone**
Als u **Manual** hebt geselecteerd voor Klok, selecteer dan de tijdzone.

■ **Clock Adjust**
Als u **Manual** selecteert voor Klok, pas dan de datum en tijd handmatig aan. (**P.63**)

• *1 Deze instelling is beschikbaar wanneer een commerciële adapter is verbonden.

*2 Als u **Advanced** voor **Taalselectiemodus** selecteert, dan verschijnt het volgende scherm.

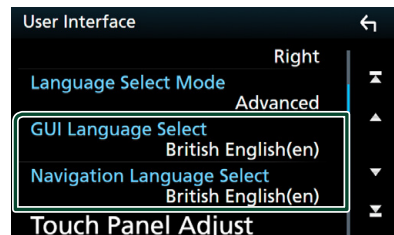

■ GUI Language Select

Selecteert de weergavetaal die wordt gebruikt voor het regelscherm enz.

■ Navigation Language Select

Selecteert de taal die voor navigatie wordt gebruikt.

■ Pas handmatig de datum en tijd aan.

- 1 Raak **Clock** op het Gebruikersinterface-scherm aan.
- 2 Selecteer **Manual**.
- 3 Raak **Time Zone** op het Gebruikersinterface-scherm aan.
- 4 Selecteer de tijdzone.
- 5 Raak **Clock Adjust** op het Gebruikersinterface-scherm aan.
- 6 Pas de datum aan en pas vervolgens de tijd aan.

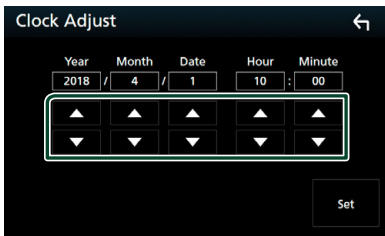

- 7 Raak **Set** aan.

■ Raak paneel aanpassing aan (Behalve **DNX3**)

- 1 Raak **Touch Panel Adjust** op het Gebruikersinterface-scherm aan.
 - Het scherm Aanraakpaneel aanpassen verschijnt.
- 2 Volg de instructies op het scherm en houdt het midden van iedere  ingedrukt.

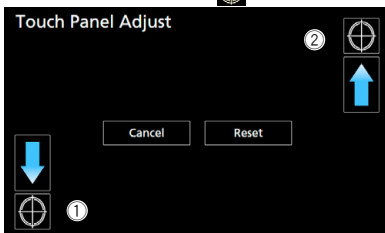

OPMERKING

- Raak **Cancel** aan als u het afstellen van het aanraakpaneel wilt annuleren.
- Raak **Reset** aan als u de oorspronkelijke status wilt herstellen.

Speciale instellingen

U kunt speciale parameters instellen.

- 1 **DNX3 5-VD**
Druk op de knop **MENU**.
5-DA 5-BT
Druk de knop  in.
4-BT 4-RV
Druk op de volumeknop.
➤ Pop-upmenu verschijnt.
- 2 Raak **SETUP** aan.
➤ SETUP-scherm verschijnt.
- 3 Raak **Special** aan.

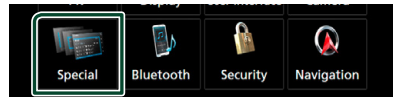

➤ Het scherm Speciaal verschijnt.

- 4 Stel de verschillende items als volgt in.

■ DEMO

Stel de demonstratiemodus in. De standaardwaarde is „ON„.

■ SETUP Memory

Vergrendelt of ontgrendelt het Audio SETUP Geheugen/Herroepen/Wissen.

■ Audio SETUP Memory

Vastleggen van de huidige audio-instelling.

- Fader/Balans, Luidspreker/X'over, Equalizer (Voorinstelling gebruiker, SW-niveau), Positie/DTA, Geluidseffect (**P.67**)

■ Audio SETUP Recall

Oproepen van de vastgelegde audio-instelling.

■ Audio SETUP Clear

Wist het AUDIO SETUP-geheugen en de huidige onthouden audio-instelling.

■ Software Information

Controleer de softwareversie van dit toestel. (**P.64**)

■ Open Source Licenses

Geeft de open bronlicenties weer.

■ Initialise

Raak **Initialise** aan en raak vervolgens **Yes** aan om alle instellingen terug te zetten naar de oorspronkelijke standaard instellingen.

- Audio SETUP-geheugen is niet geïnitieerd.

■ Software-informatie

De softwareversie van dit toestel controleren.

- 1 Raak **Software information** aan in het scherm Speciaal.
- 2 Bevestig de softwareversie.

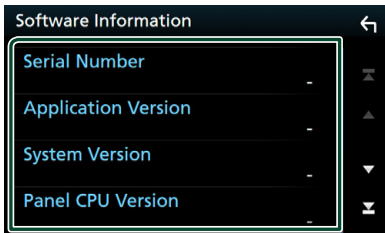

OPMERKING

- Raadpleeg de relevante gebruiksaanwijzing voor de updateprocedure die met de software wordt meegeleverd om te zien hoe de update wordt uitgevoerd.

Weergave Instellen

- 1 **DNX8 5-VD**
Druk op de knop **MENU**.

5-DA 5-BT

Druk de knop **≡** in.

4-BT 4-RV

Druk op de volumeknop.

➤ Pop-upmenu verschijnt.

- 2 Raak **SETUP** aan.

➤ SETUP-scherm verschijnt.

- 3 Raak **Display** aan.

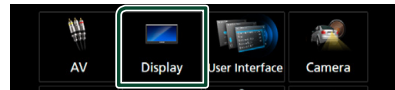

➤ Geeft het weergavescherm weer.

- 4 Stel de verschillende items als volgt in.

■ Dimmer

Dimmermodus selecteren.

OFF: Het scherm en de knoppen worden niet gedimd.

ON: Het scherm en de knoppen worden gedimd.

SYNC (Standaard): De dimmerfunctie wordt in- of uitgeschakeld wanneer de verlichtingsschakelaar van de auto aan of uit wordt gezet.

NAV-SYNC: De dimmerfunctie wordt in- of uitgeschakeld naargelang de weergave-instelling van Navigation Day/Night.

■ OSD Clock

Selecteer als u de klok wilt weergeven terwijl een dvd-video, enz. wordt bekeken.

„ON” (AAN) (Standaard)/„OFF” (UIT)

■ Key Colour

U kunt de verlichtingskleur van de knoppen instellen. **(P.65)**

■ Wallpaper Customize

Achtergrond afbeelding of kleur wisselen **(P.65)**

■ Viewing Angle

Als de afbeelding zelfs moeilijk te zien is op het scherm, pas dan de kijkhoek aan. Hoe kleiner de (negatieve) waarde, hoe meer witachtig de afbeelding op het scherm lijkt.

„0° (Default)/„-1°/„-2°/„-3°”

Aanpassen van de toetskleur

U kunt de verlichtingskleur van de knoppen instellen.

- 1 Raak **Key Colour** aan in het Weergave scherm.
- 2 Raak de gewenste kleur aan.

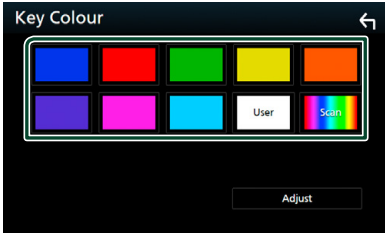

User

De kleur die u hebt ingesteld in het proces van **Adjust** is geregistreerd.

Scan

U kunt instellen dat de kleur van de toets voortdurend het hele kleurenspectrum doorloopt.

- 3 Raak  aan.

De originele kleur registreren

U kunt uw originele kleur registreren.

- 1 Raak **User** aan op het scherm Toetskleur.
- 2 Raak **Adjust** aan.
- 3 Gebruik **-** en **+** om iedere kleurwaarde aan te passen.

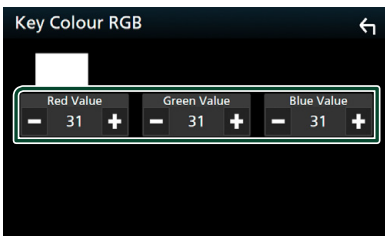

- 4 Raak  aan.

De achtergrond afbeelding of kleur wijzigen

- 1 Raak **Wallpaper Customize** aan in het Weergavescherm.
- 2 Selecteer een afbeelding.

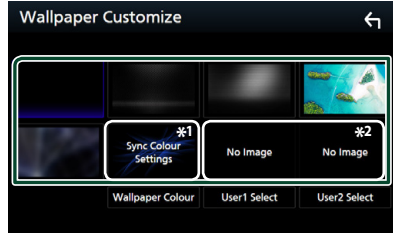

*1 Selecteer van te voren een achtergrondkleur.

*2 Selecteer van te voren een originele afbeelding.

Selecteren van een achtergrondkleur

- 1 Raak **Wallpaper Colour** aan in het scherm Achtergrond Aanpassen.
- 2 Selecteer een achtergrondkleur.



*1 De kleur die u hebt geselecteerd bij **Key Colour** wordt toegevoegd op de afbeelding. Als u „Scan“ selecteert bij **Key Colour**, dan kunt u deze afbeelding niet selecteren.

- 3 Raak  aan.

De originele afbeelding registreren

U kunt een afbeelding van het aangesloten USB-apparaat laden en deze als achtergrondafbeelding instellen.

Voordat u deze procedure uitvoert, dient u het apparaat dat de afbeelding bevat aan te sluiten.

- 1 Raak **User1 Select** of **User2 Select** in het scherm Achtergrond Aanpassing aan.

2 Selecteer de te laden afbeelding.

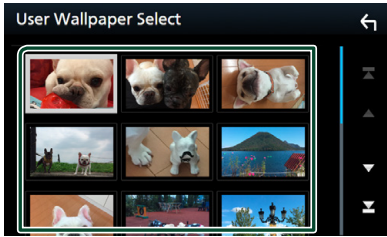

3 Raak **Enter** aan.

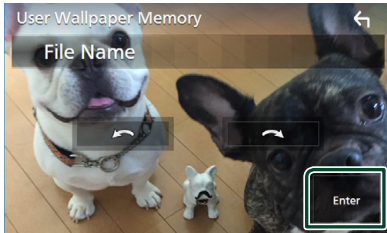

➤ De geselecteerde afbeelding wordt geladen en het scherm Achtergrond Aanpassen komt terug.

OPMERKING

- Door aan te raken wordt de afbeelding naar links gedraaid.
- Door aan te raken wordt de afbeelding naar rechts gedraaid.
- Afbeeldingsbestanden: JPEG (.jpg, .jpeg), PNG (.png), BMP (.bmp)

AV instellen

U kunt de AV-parameters instellen.

1 **DNXB** **5-VD**

Druk op de knop **MENU**.

5-DA **5-BT**

Druk de knop in.

4-BT **4-RV**

Druk op de volumeknop.

➤ Pop-upmenu verschijnt.

2 Raak **SETUP** aan.

➤ SETUP-scherm verschijnt.

3 Raak **AV** aan.

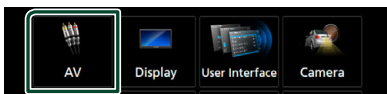

➤ AV-scherm verschijnt.

4 Stel de verschillende items als volgt in.

■ **iPod Bluetooth Connection**

Zie **Selecteer de methode om verbindingen te maken om het iPod geluid weer te geven. (P.37)**.

■ **TV Tuner Control (behalve 4-BT)**

Wordt ingesteld wanneer de tv-tuner wordt aangesloten op de AV INPUT.

ON: Instellen op ON wanneer de tv-tuner van derden wordt aangesloten. AV-IN Name (AV-IN-naam) wordt ingesteld op TV. Wanneer u de tv-tuner aansluit die door DOS is gemaakt en u kijkt tv, dan kunt u een aantal eenvoudige bedieningen uitvoeren door het scherm van dit toestel aan te raken.

OFF (Standaard): Instellen op OFF wanneer er geen tv-tuner van derden wordt aangesloten.

■ **AV-IN Interface (4-RV)**

Stel het ingevoerde apparaat van de AV-IN-aansluiting in.

AV-IN (Standaard): Selecteer wanneer het AV-apparaat is aangesloten. Gebruik als een AV-IN-bron.

Rear Camera: Selecteer wanneer het geluid van de achteruitrijcamera is aangesloten. Gebruik als een achteruitrijcamera.

• Kan niet worden geselecteerd bij gebruik van de AV-IN-bron. Schakel de bronselectie.

■ **AV-OUT**

U kunt een AV-bron selecteren die uitgezonden wordt vanuit de poort AV OUTPUT.

OFF, AV-IN, DISC, USB, SD, iPod of navigatie*

• U kunt iPod niet selecteren als het is verbonden via Bluetooth.

• Als u USB, SD, iPod, Disc, Spotify of Bluetooth audio als de hoofdbron selecteert, dan kunt u USB, SD of iPod niet selecteren als de AV-uitgangsbron.

• Als u Mirroring (WebLink), Apple CarPlay of Android Auto (behalve **4-BT** **4-RV**) als de hoofdbron selecteert, kunt u DISC (muziek-d / disc media), USB, SD of iPod niet selecteren als de AV-uitvoerbron.

• **4-RV:** AV-IN kan worden geselecteerd als de **AV-IN Interface** is ingesteld op **AV-IN**.

• * **4-RV** alleen

■ **Driving Position**

Selecteer de rijrichting (links of rechts).

„Left“ (Links) (Standaard)/„Right“ (Rechts)

Audio regelen

OPMERKING

- Elke bewerking in deze sectie kan vanuit het multifunctiemenu worden gestart.

U kunt de diverse instellingen, bijvoorbeeld audiobalans of subwoofervolume, aanpassen.

1 DNX8 5-VD

Druk op de knop **MENU**.

5-DA **5-BT**

Druk de knop  in.

4-BT **4-RV**

Druk op de volumeknop.

➤ Pop-upmenu verschijnt.

2 Raak Audio aan.

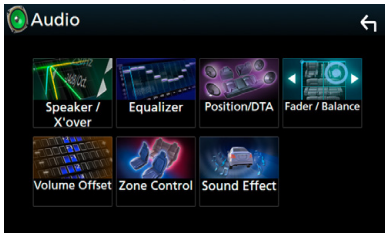
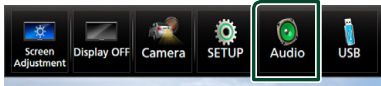

Zie de volgende sectie voor elk van de instellingen.

- Instellen luidspreker/X'over (**P.68**)
- De equalizer regelen (**P.70**)
- Instellen luisterpositie/ DTA (**P.73**)
- Algemene audio regelen (Fader / Balans) (**P.70**)
- Stel volumeplaats in (**P.71**)
- Zoneregeling uitvoeren (**P.72**)
- Geluidseffect instellen (**P.72**)

3 weg luidsprekersysteem instellingen (Behalve 4-BT)

Kies de juiste crossover-netwerkfunctie in overeenstemming met het luidsprekersysteem (2-weg of 3-weg luidsprekersysteem).

1 DNX8 5-VD

Druk op de knop **MENU**.

5-DA **5-BT**

Druk de knop  in.

4-RV

Druk op de volumeknop.

➤ START-scherm verschijnt.

2 Raak aan.

➤ Het scherm voor bronselectie verschijnt.

3 Raak **STANDBY** aan.

4 DNX8

Druk tegelijk op de  (1) knop en de  (2) knop voor tenminste 1 seconde.

5-VD **4-RV**

Druk tegelijk op de  (1) knop en de **NAV** (2) knop voor 1 seconde.

5-DA **5-BT**

Druk tegelijk op de  (1) knop en de  (2) knop voor tenminste 1 seconde.

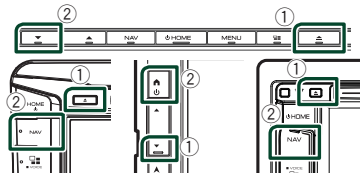

➤ Het scherm Speakersysteemselectie verschijnt.

5 Selecteer de crossover-netwerkfunctie.

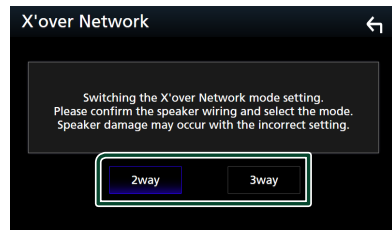

➤ Er verschijnt een bevestigingsscherm.

6 Raak **Yes** aan.

OPMERKING

- Wanneer het 3-weg speakersysteem is geselecteerd, worden de volgende functies uitgeschakeld.
 - Zoneregeling
 - Fader voor regelen algemene audio
 - Focus voorzijde van luisterpositie/DTA
- Selecteer de luidsprekers om het geluid van de mobiele telefoon en de Bluetooth HF-Audio weer te geven.
- Pieptoon van setup gebruikersinterface
- Het aansluiten van 3-weg speakers met de 2-weg modus geselecteerd, kan de speakers breken.

Instelling speaker/X'over

1 DNX8 5-VD

Druk op de knop **MENU**.

5-DA 5-BT

Druk de knop **☰** in.

4-BT 4-RV

Druk op de volumeknop.

► Pop-upmenu verschijnt.

2 Raak Audio aan.

► Het scherm Audio verschijnt.

3 DNX8 5-VD 5-DA 5-BT 4-RV

Raak **Speaker/X'over** aan.

4-BT

Raak **Speaker** aan.

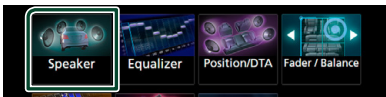
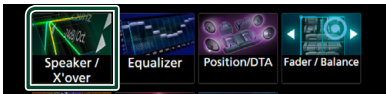

4 Selecteer een type auto.

U kunt het autotype, het luidsprekernetwerk enz. instellen.

Als uw voertuigtype gekozen is, wordt de vertragingstijfijfstelling automatisch ingesteld (voor afstelling van de timing voor geluidswaergave van elk kanaal) voor optimale geluidseffecten.



5 Raak de luidspreker (1) die u wilt afstellen aan en stel elk onderdeel (2) als volgt in.

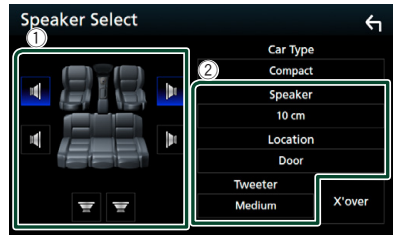

■ Speaker (Behalve 4-BT)

U kunt een luidsprekertype en -formaat kiezen voor optimale geluidseffecten.

Wanneer het luidsprekertype en -formaat zijn ingesteld, wordt het cross-overnetwerk van de luidspreker automatisch ingesteld.

■ Location (Alleen voor voorzijde, achterzijde)

Selecteer de luidsprekerpositie die u hebt bepaald.

■ Tweeter (Alleen voor Voorzijde) (Behalve 4-BT)

U kunt de tweeter instellen wanneer u de voorluidsprekers selecteert.

Geen, Klein, Gemiddeld, Groot

■ X'over (Behalve 4-BT)

Geeft het cross-overinstel scherm voor de luidsprekers weer.

De cross-overinstelling, die automatisch is ingesteld bij de selectie van het luidsprekertype, kan worden aangepast.

Zie voor details: **Cross-overnetwerkinstellingen (P.69)**

Wanneer Luidsprekernetwerk is ingesteld op 3-weg (Behalve 4-BT):

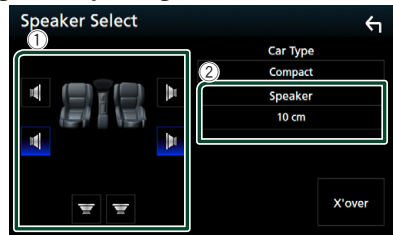

OPMERKING

- Voor informatie over het schakelen naar 3-weg speakersysteem, zie **3 weg luidsprekersysteem instellingen (P.67)**. Het aansluiten van 3-weg speakers met de 2-weg modus geselecteerd, kan de speakers breken.
- Selecteer „None“ (geen) als u geen luidsprekers hebt.

Crossover-netwerkinstellingen (Behalve 4-81)

U kunt de cross-overfrequentie van de luidsprekers instellen.

1 Raak X'over aan.



2 Raak de luidspreker aan om in te stellen.



3 Stel de verschillende items als volgt in.

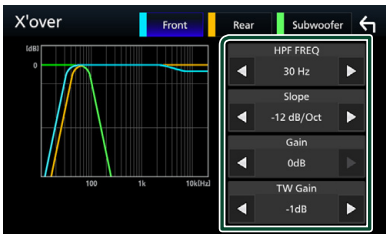

HPF FREQ

Afstelling van het hoogdoorlaatfilter. (Als voor- of achterluidspreker is geselecteerd op het scherm Speaker Select)

LPF FREQ

Afstelling van het laagdoorlaatfilter. (Als subwoofer is geselecteerd op het scherm Speaker Select)

Slope *1

De steilheid van de cross-over instellen.

Gain

Pas het niveau van de voorste luidspreker, achterste luidspreker of subwoofer aan.

TW Gain *2

Pas het tweeterniveau aan. (Wanneer voor is geselecteerd in het luidsprekerkeuzescherf)

Phase Inversion *3

Stelt de fase van de subwooferuitgang in. Controleer **Phase Inversion** om de fase

180 graden te verschuiven. (Als subwoofer is geselecteerd op het scherm Speaker Select)

*1 Alleen als „LPF FREQ“/„HPF FREQ“ op een andere modus is ingesteld dan „Through“ in **X'over**.

*2 Alleen wanneer „Tweeter“ is ingesteld op „Small“, „Medium“, „Large“ in **Speaker Setup**.

*3 Alleen wanneer „Subwoofer“ is ingesteld op een modus anders dan „None“ in **Speaker Setup**.

Wanneer luidsprekernetwerk is ingesteld op 3-weg:

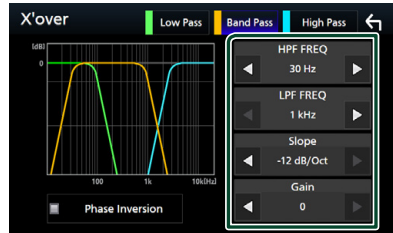

FREQ (Hoge Doorlating)

Afstelling van het hoogdoorlaatfilter. (Als tweeter is geselecteerd op het scherm Speaker selecteren)

HPF FREQ, LPF FREQ (Band Doorlating)

Afstelling van het doorlaatfilter. (Als middenbereikspeaker is geselecteerd op het scherm Speaker selecteren)

FREQ (Lage Doorlating)

Afstelling van het laagdoorlaatfilter. (Als woofer is geselecteerd op het scherm Speaker selecteren)

Slope *1

De steilheid van de cross-over instellen.

Gain

Stelt de gain van iedere speaker in.

Phase Inversion *2

Stelt de fase in van tweeter, middenbereik en subwoofer output.

Controleer **Phase Inversion** om de fase 180 graden te verschuiven.

*1 Alleen als „LPF FREQ“/„HPF FREQ“ op een andere modus is ingesteld dan „Through“ in **X'over**.

*2 Alleen wanneer „Subwoofer“ is ingesteld op een modus anders dan „None“ in **Speaker Setup**.

OPMERKING

• Voor informatie over het schakelen naar 3-weg speakersysteem, zie **3 weg luidsprekersysteem instellingen (P.67)**. Het aansluiten van 3-weg speakers met de 2-weg modus geselecteerd, kan de speakers breken.

Algemene audio regelen

- 1 **DNX8** **5-VD**
Druk op de knop **MENU**.
5-DA **5-BT**
Druk de knop **≡** in.
4-BT **4-RV**
Druk op de volumeknop.
➤ Pop-upmenu verschijnt.

- 2 Raak **Audio** aan.
➤ Het scherm Audio verschijnt.

- 3 Raak **Fader / Balance** aan.

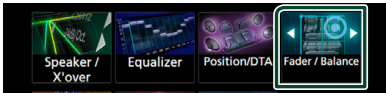

- 4 Stel de verschillende items als volgt in.

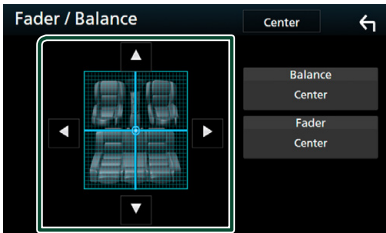

■ **Fader / Balance**

Voor het aanpassen van de volumebalans rond het aangeraakte gedeelte.
Met **◀** en **▶** wordt de balans tussen rechts en links geregeld.
Met **▲** en **▼** wordt de balans tussen voor en achter geregeld.

■ **Center**

Wis de aanpassing.

Equalizerregeling

U kunt de equalizer afstellen door de geoptimaliseerde instelling voor elke categorie te selecteren.

- 1 **DNX8** **5-VD**
Druk op de knop **MENU**.
5-DA **5-BT**
Druk de knop **≡** in.
4-BT **4-RV**
Druk op de volumeknop.
➤ Pop-upmenu verschijnt.
- 2 Raak **Audio** aan.
➤ Het scherm Audio verschijnt.
- 3 Raak **Equalizer** aan.



- 4 Raak het scherm aan en stel de Graphic Equalizer in zoals u wenst.

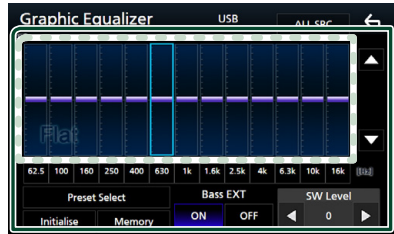

■ **Gain-niveau (gestippeld kader)**

Stel het versterkingsniveau af door de frequentiebalk aan te raken.
U kunt de frequentiebalk selecteren en het niveau aanpassen met behulp van **▲**, **▼**.

■ **Preset Select**

Geeft het scherm weer om de vooraf ingestelde equalizercurve op te roepen.

■ **Memory**

Slaat de aangepast equalizercurve op van „User1” tot „User4”.

■ **Initialise**

De huidige EQ-kromming gaat terug naar plat.

■ **ALL SRC**

De aangepaste equalizer op alle bronnen toepassen. Raak **ALL SRC** aan en raak vervolgens **OK** aan op het bevestigingsscherm.

■ Bass EXT (Bass Verleng Instellingen)

Door deze optie in te schakelen worden de frequenties onder de 62,5 Hz op hetzelfde versterkingsniveau ingesteld als 62,5 Hz.

■ SW Level (Behalve 4-BT)

Stelt het subwoofervolume in. Deze instelling is niet beschikbaar wanneer de subwoofer op „None“ (Geen) is ingesteld. Zie *Instelling speaker/X'over (P.68)*.

■ De EQ-curve oproepen

- 1 Raak **Preset Select** aan.
- 2 Selecteer EQ-curve.

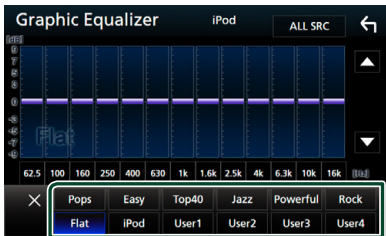

OPMERKING

- **iPod** is alleen beschikbaar zolang er een iPod als bron is.

■ Sla de EQ-curve op

- 1 Pas de EQ-curve aan.
- 2 Raak **Memory** aan.
- 3 Selecteer waar op te slaan.

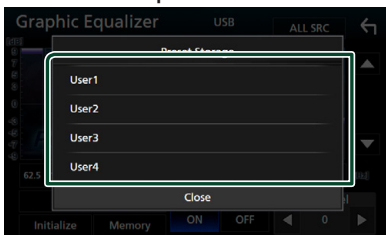

Volumeplaats

Het volume van de huidige bron nauwkeurig afstellen om het verschil in volume tussen verschillende bronnen tot een minimum te beperken.

- 1 **DNX8 5-VD**
Druk op de knop **MENU**.
5-DA 5-BT
Druk de knop **≡** in.
4-BT 4-RV
Druk op de volumeknop.
➤ Pop-upmenu verschijnt.
- 2 Raak **Audio** aan.
➤ Het scherm Audio verschijnt.
- 3 Raak **Volume Offset** aan.

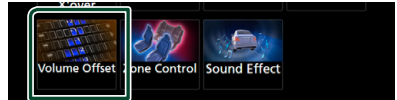

- 4 Raak **+ of -** aan om het niveau aan te passen.



■ Initialise

Keert terug naar de initiële instellingen.

* Als u het volume eerst hebt verhoogd en daarna verlaagd met „Volume Offset“, kan het ontstane geluid uitermate hard zijn wanneer u plotseling op een andere bron overschakelt.

Zoneregeling

U kunt een verschillende bron selecteren voor de posities voor en achter in de auto.

1 **DNX8 5-VD**

Druk op de knop **MENU**.

5-DA 5-BT

Druk de knop  in.

4-BT 4-RV

Druk op de volumeknop.

➤ Pop-upmenu verschijnt.

2 Raak **Audio** aan.

➤ Het scherm Audio verschijnt.

3 Raak **Zone Control** aan.



➤ Het scherm Zone Control verschijnt.

4 Raak **Zone Select** aan.

5 Raak **Dual Zone** aan.

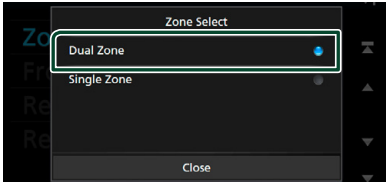

6 Stel de verschillende bronnen als volgt in.

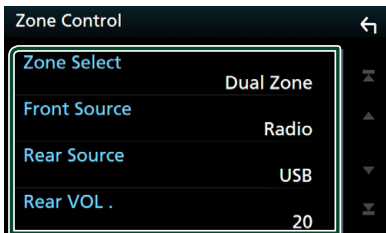

■ **Zone Select**

Raak **Single Zone** aan om de dubbele zonefunctie uit te schakelen.

■ **Front Source Rear Source**

De audiobron voor resp. voor en achter selecteren.

■ **Rear VOL.**

Regelt het volume van de bron achterin.

OPMERKING

- Wanneer het geluid van de achterste luidspreker wordt doorgeschakeld, wordt de audiobron waarvan het geluid via de AV OUTPUT-aansluiting wordt doorgegeven, ook naar dezelfde bron doorgeschakeld.
- Wanneer de functie Dubbele zone op On is ingesteld, zijn de volgende functies niet beschikbaar.
 - Weergave van de subwoofer.
 - Subwoofer Level/Bass Boost (Subwooferniveau/Basversterking) (P.72)
 - Equalizerregeling/Geluidseffect/Luisterpositie (p.70, 72, 73)
 - Luidsprekerinstellingen (P.68)
 - Weergave van een hoge-resolutie geluidsbron
- U kunt iPod niet selecteren als het is verbonden via Bluetooth.
- Als u USB, SD, iPod, Disc, Spotify of Bluetooth audio als de Voor Bron selecteert, dan kunt u USB, SD of iPod niet selecteren als Achter Bron.
- Als u Mirroring (WebLink), Apple CarPlay of Android Auto (behalve **4-BT 4-RV**) als de Voor Bron selecteert, kunt u DISC (Muziek CD / disc media), USB, SD of iPod niet selecteren als Achter Bron.
- **4-RV**: AV-IN kan worden geselecteerd als de **AV-IN Interface** is ingesteld op **AV-IN**. (P.66)
- **4-RV** **Rear VOL.** kan niet worden geselecteerd als de achterste bron is ingesteld op Navigatie.

Geluidseffect

U kunt de geluidseffecten instellen.

1 **DNX8 5-VD**

Druk op de knop **MENU**.

5-DA 5-BT

Druk de knop  in.

4-BT 4-RV

Druk op de volumeknop.

➤ Pop-upmenu verschijnt.

2 Raak **Audio** aan.

➤ Het scherm Audio verschijnt.

3 Raak **Sound Effect** aan.

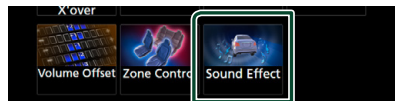

4 Stel de verschillende items als volgt in.

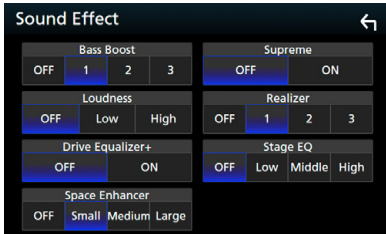

■ Bass Boost

Stelt de hoeveelheid versterking van bastonen in onder „OFF” (UIT) / „1” / „2” / „3”.

■ Loudness

Stelt de hoeveelheid versterking in voor de lage en de hoge tonen.

„OFF”, „Low” (Laag) / „High” (Hoog)

■ Drive Equalizer+

De geluidskwaliteit wordt automatisch geoptimaliseerd om aan de huidige rijnsnelheid volgens GPS te voldoen.

„OFF”, „ON”

■ Space Enhancer

Selecteer het gevoel van geluidsruimteverbetering.

„OFF” (UIT) / „Small” (Klein) / „Medium” (Middel) / „Large” (Groot).

Deze instelling is niet beschikbaar gedurende DAB, Radio bron.

■ Supreme

Schakelt de Supreme-functie in en uit.

Technologie voor het extrapoleren en met een algoritme aanvullen van het hoge-frequentiebereik dat wegvalt tijdens het coderen.

■ Realizer

Maakt het geluid nagenoeg nog realistischer door gebruik van het Digitale Signaal Processor (DSP) systeem.

Selecteer het niveau uit „OFF” (UIT) / „1” / „2” / „3”.

■ Stage EQ

U kunt de hoogte van luidsprekers virtueel aanpassen aan uw luisterpositie.

„OFF” (UIT) / „Low” (LAAG) / „Middle” (MIDDEL) / „High” (HOOG).

Luisterpositie/DTA

Met Luisterpositie/DTA kunt u het geluidsveld verbeteren, afhankelijk van de positie van de stoel waarop u zit.

Met Luisterpositie/DTA kunt u „Listening Position” en „Front Focus” instellen. U kunt niet beiden op hetzelfde moment instellen.

1 DNX8 5-VD

Druk op de knop **MENU**.

5-DA **5-BT**

Druk de knop **≡** in.

4-BT **4-RV**

Druk op de volumeknop.

> Pop-upmenu verschijnt.

2 Raak Audio aan.

> Het scherm Audio verschijnt.

3 Raak Position/DTA aan.

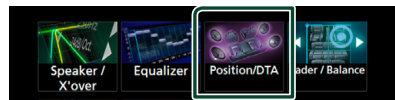

• De luisterpositie instellen (**P.73**)

• Focus voorzijde instellen (**P.74**)

Luisterpositie

Pas de geluidsvertragingstijd aan omdat luidsprekers die zich dichterbij de geselecteerde stoel bevinden meer vertragingstijd hebben, zodat het geluid uit elke luidspreker gelijktijdig een luisteraar bereikt.

1 Raak Listening Position aan in het scherm Positie/DTA.

2 Selecteer de luisterpositie uit **Front R**, **Front L**, **Front All** en **All**.

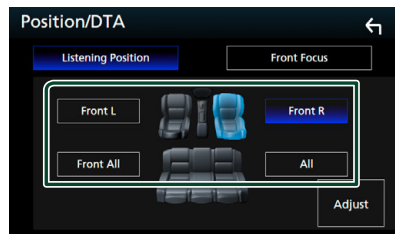

Regeling van de positie-DTA

U kunt uw luisterpositie nauwkeurig afstellen.

1 Raak Adjust aan.

2 Raak Delay aan.

- 3 Raak ◀ of ▶ aan om de vertragingstijd van de geselecteerde luidspreker aan te passen.

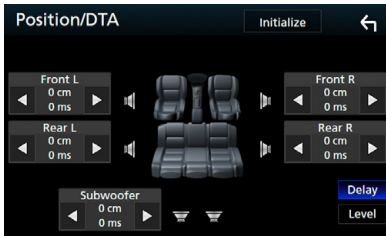

- 4 Raak Level aan.

- 5 Raak ◀ of ▶ aan om het geluidsniveau van de geselecteerde luidspreker aan te passen.

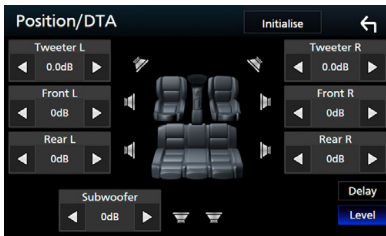

OPMERKING

- Om terug te gaan naar het oorspronkelijke instellingen van Vertraging en Level, raak **Initialise** en **YES** aan in het bevestigingsscherm.
- **4-BT** : U kunt de subwoofer en tweeter niet instellen.

Focus voorzijde

Dit is de functie om het denkbeeldige geluidsbeeld aan de voorzijde van de geselecteerde stoel te verbeteren.

- 1 Raak **Front Focus** aan in het scherm Positie/DTA.
- 2 Selecteer een focuspositie aan de voorzijde. Voor **Front All** en **All**, selecteer Prioriteit L of R afhankelijk van de zijde waar u het denkbeeldige geluidsbeeld wilt plaatsen.

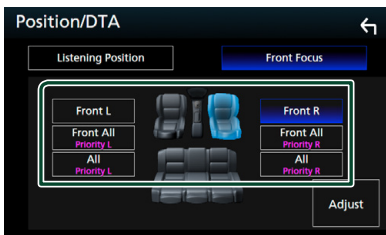

Fijnafstelling focus voorzijde

- 1 Raak **Adjust** aan.
- 2 Raak **Delay** aan.
- 3 Stel de verschillende items als volgt in.

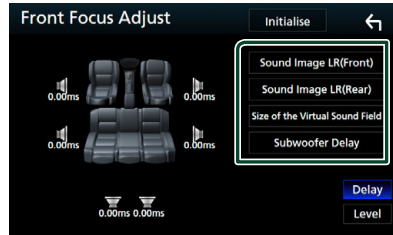

■ Sound Image LR (Front)

Pas het geluidsbeeld aan om op de voorzijde van de voorstoelen te focussen.

■ Sound Image LR (Rear)

Pas het geluidsbeeld aan om op de voorzijde van de achterstoelen te focussen.

■ Size of the Virtual Sound Field

Pas de grootte van het geluidsbeeld aan uw smaak aan. Als het geluidsbeeld naar voren wordt geschoven, pas het dan aan met behulp van **Sound Image LR (Front)** of **Sound Image LR (Rear)**.

■ Subwoofer Delay (Behalve 4-BT)

Pas de vertragingstijd van de subwoofer aan.

- 4 Raak Level aan.

- 5 Raak ◀ of ▶ aan om het geluidsniveau van de geselecteerde luidspreker aan te passen.

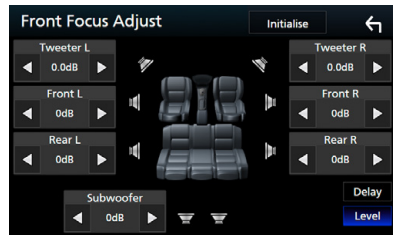

OPMERKING

- Om terug te gaan naar het oorspronkelijke instellingen van Vertraging en Level, raak **Initialise** en **YES** aan in het bevestigingsscherm.
- **4-BT** : U kunt de subwoofer en tweeter niet instellen.

Afstandsbediening

Dit toestel kan met de afstandsbediening KNA-RCVD331 (optionele accessoire) worden bediend.

▲LET OP

- Leg de afstandsbediening zodanig neer dat deze tijdens het remmen of andere handelingen niet kan vallen of wegglijden. Als de afstandsbediening valt of tijdens het rijden vast komt te zitten onder de pedalen, kan dit gevaarlijke situaties leiden.
- Laat de batterij niet achter in de buurt van vuur of in de zon. Dit kan leiden tot oververhitting, brand of ontploffing.
- Laad de batterij niet op, sluit de batterij niet kort, open de batterij niet, verwarm de batterij niet en gooi de batterij niet in open vuur. Hierdoor kan er vloeistof uit de batterij gaan lekken. Wanneer u gemorste vloeistoffen in uw ogen krijgt of op uw kleren, spoel dan uw ogen of kleren onmiddellijk uit met water en raadpleeg uw huisarts.
- Houd de batterij buiten bereik van kinderen. Mocht een kind toch een batterij inslikken, neem dan onmiddellijk contact op met uw huisarts.

Batterij installeren

Als de afstandsbediening alleen van dichtbij functioneert of helemaal niet functioneert, zijn de batterijen waarschijnlijk leeg.

Vervang in dit geval de batterijen door nieuwe.

- 1 **Plaats twee batterijen van het formaat AAA (R03) met de ⊕ en ⊖ pool op de juiste wijze uitgelijnd. Houd u hierbij aan de instructie van de afbeelding in de batterijbehuizing.**

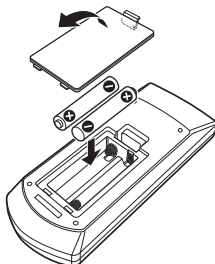

Functie van de knoppen van de afstandsbediening

Wijzigen van de bedrijfsmodus

De functies die met de afstandsbediening kunnen worden uitgevoerd, zijn afhankelijk van de positie van de modusschakelaar.

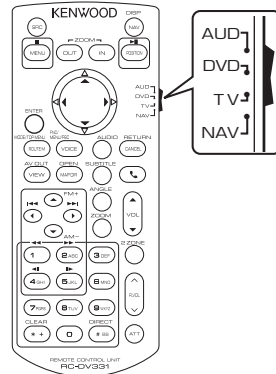

■ AUD-modus

Schakel naar deze modus wanneer u een geselecteerde bron of een tunerbron enz. bedient.

■ DVD-modus

Schakel naar deze modus wanneer u schijfmedia afspeelt, zoals dvd, vcd en cd.

■ NAV-modus

Schakel over naar deze modus bij het bedienen van de navigatiefunctie.

■ Tv-modus

Niet gebruikt.

OPMERKING

- Wanneer u een speler bedient die niet in het toestel is geïntegreerd, selecteer dan de modus "AUD".

Modus Direct zoeken

Met de afstandsbediening kunt u direct naar het gewenste bestand, hoofdstuk enz. gaan door het overeenkomstige nummer in te voeren.

OPMERKING

- Bediening op deze wijze is niet mogelijk voor USB-apparaten en iPod.

1 Druk enkele keren op de knop #BS totdat de gewenste inhoud verschijnt.

De beschikbare inhoud verschilt afhankelijk van de bron.

DVD

Titelnummer/hoofdstuknummer

Vcd 1.x en 2.x (PBC uit)

Nummer

Vcd 2.x (PBC aan)

Scënummer/nummer

Muziek-cd

Nummer

Radio

Frequentiewaarde

2 Voer het nummer van de inhoud die u wilt afspelen in met het numeriek toetsenbord.

3 Voor dvd of vcd, muziek-cd, druk op de knop ENTER.



Voor radio, druk op de knop ◀ of ▶.

► De inhoud die u hebt ingevoerd wordt afgespeeld.

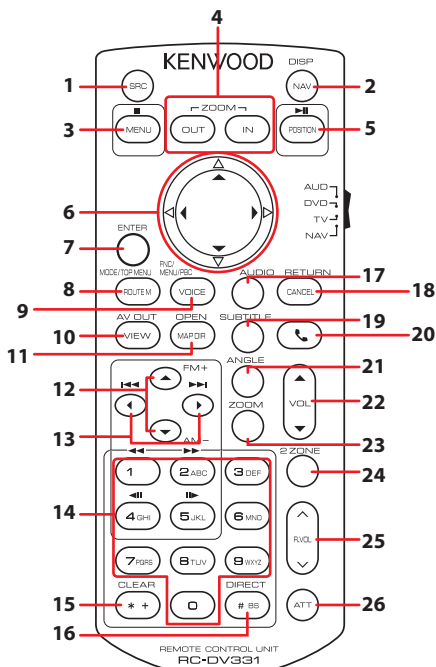
Basisbediening



Toets naam	Modus schakelaar	Functie	
1	SRC	AUD, DVD	Schakelt naar de af te spelen bron. In handsfree-modus: verbreekt de verbinding.
2	NAV	–	Wisselt het scherm tussen de navigatie, de huidige bron en het App-scherm van de aangesloten iPhone/Android.
3	MENU	DVD	Beëindigt het afspelen en onthoudt het laatste punt waar de disk is gestopt. Het laatste punt wordt gewist door twee keer op de toets te drukken.
		NAV	Geeft het hoofdmenu weer.
4	OUT, IN	NAV	Zoomt in of uit op de navigatiekaart.
5	POSITION	AUD, DVD	Pauzeert een nummer of bestand en hervat het afspelen door twee keer op de toets te drukken.
		NAV	Geeft de huidige positie weer.
6	Cursortoets	DVD	Verplaatst de cursor in het dvd-menu.
		NAV	Verplaatst de cursor of verschuift de kaart.
7	ENTER	–	Voert de geselecteerde functie uit.

	Toets naam	Modus schakelaar	Functie
8	ROUTE M	AUD	De schermmodus verandert elke keer wanneer u deze knop indrukt tijdens videoweergave.
		DVD	Keert terug naar het dvd-hoofdmenu.
		NAV	Geeft het routeoptiemenu weer.
9	VOICE	AUD	Geeft het regelscherm van de huidige bron weer. (USB, SD, iPod, DISK)
		DVD	Geeft het dvd-menu weer. Zet de afspelerregeling aan of uit tijdens het afspelen van vcd's.
		NAV	Activeert de stembegeleiding.
10	VIEW	AUD, DVD	Schakelt naar de AV-bron voor weergave.
		NAV	Schakelt over naar 2D- of 3D-kaartweergave.
11	MAP DIR	AUD, DVD	Wijzigt de weergavehoek telkens wanneer deze toets wordt ingedrukt.
		NAV	Schakelt over naar kaartweergave met de rijrichting boven of het noorden boven.
12	▲/▼	AUD, DVD	Selecteert de af te spelen map. Selecteer de te ontvangen FM/AM-band tijdens radiobron in AUD-modus. Gedurende DVD/VCD bron in DVD mode, selecteert de titel die u wilt afspelen.
13	◀▶	AUD, DVD	Selecteert het af te spelen nummer of bestand. Met radio als bron in AUD-modus: schakelt over naar radiozenders die het toestel ontvangt. Gedurende DVD/VCD bron in DVD modus, selecteert de hoofdstuk/scène/track die u wilt afspelen.
14	Numeriek toetsenbord	AUD	Geeft het op te zoeken nummer in Direct zoeken op. Zie voor details van de modus Direct zoeken: Modus Direct zoeken (P.76) .
		DVD	<ul style="list-style-type: none"> • Druk op 1 2 om snel vooruit/achteruit te gaan. • Druk op 4 5 om langzaam vooruit/achteruit te gaan. Wanneer u deze knop indrukt, schakelt het apparaat over op langzaam vooruit/achteruit afspelen.* *Alleen dvd
15	* +	DVD	Tijdens DVD / VCD bron, verwijdert een teken in de directe zoekmodus.
16	# BS	AUD, DVD	Schakelt over op de modus Direct zoeken. Zie voor details van de modus Direct zoeken: Modus Direct zoeken (P.76) .
17	AUDIO	DVD	Wanneer u deze knop indrukt, verandert de gesproken taal.
18	CANCEL	DVD	Geeft het vorige scherm weer.
		NAV	Annuleert de acties.
19	SUBTITLE	DVD	Schakelt tussen de ondertiteltalen.
20		–	Als een oproep binnenkomt, wordt deze beantwoord.
21	ANGLE	DVD	Als u deze knop indrukt, wijzigt de invalshoek.
22	Vol ▲▼	–	Regelt het volume.
23	ZOOM	DVD	Wanneer u deze knop indrukt, verandert de zoomverhouding (2, 3, 4, uit).
24	2 ZONE	AUD, DVD	Zet de dubbele-zonefunctie aan en uit.
25	R.VOL 	–	Regelt het volume achterin wanneer de dubbele-zonefunctie aanstaat.
26	ATT	–	Verlaagt het volume door eenmaal op de knop te drukken. Herstelt de vorige volume-instelling door tweemaal op de knop te drukken.

Verbinden/installeren

Vóór de installatie

Neem vóór de installatie van dit toestel de volgende voorzorgsmaatregelen in acht.

⚠ WAARSCHUWINGEN

- Als u de ontstekingskabel (rood) en de accukabel (geel) op het chassis van de auto (massa) aansluit, kunt u kortsluiting veroorzaken waardoor brand kan ontstaan. Sluit deze kabels altijd aan op de voedingsbron die door de zekeringkast loopt.
- Verwijder niet de zekering van de ontstekingskabel (rood) en de accukabel (geel). De voeding moet zijn aangesloten op de kabels via de zekering.

⚠ LET OP

- Installeer dit toestel in de console van uw auto. Raak het metalen deel van dit toestel tijdens of na het gebruik niet aan. Metalen delen zoals de behuizing worden heet.

OPMERKING

- De montage en aansluiting van dit product vereist kennis en ervaring. Voor uw eigen veiligheid dient u de montage en aansluiting over te laten aan deskundigen.
- Zorg dat het toestel op een negatieve 12 Volt gelijkstroomvoeding is geaard.
- Installeer het toestel niet op plaatsen die aan direct zonlicht, overmatige hitte of vochtigheid blootstaan. Vermijd tevens zeer stoffige plaatsen of plaatsen waar het toestel nat zou kunnen worden.
- Gebruik geen eigen schroeven. Gebruik uitsluitend de bij het toestel geleverde schroeven. Het gebruik van verkeerde schroeven kan het toestel beschadigen.
- Indien de stroom niet is ingeschakeld, („er is een storing in de bedrading van de luidspreker. Controleer de aansluitingen.“ Indien wordt weergegeven), is er misschien een kortsluiting van de luidspreker draden of komen de draden in aanraking met het chassis van het voertuig en is de beschermingsfunctie mogelijk geactiveerd. Controleer in dit geval de luidsprekerkabel.

- Als het contact van uw auto geen ACC-stand heeft, moet u de ontstekingskabel met een spanningsbron verbinden die gelijk met het contact van de auto wordt in- of uitgeschakeld. Als u de ontstekingskabel verbindt met een spanningsbron waar constant spanning op staat, zoals een accukabel, kan de accu leeglopen.
- Als de console een deksel heeft, moet u er bij de installatie van het toestel op letten dat het voorpaneel het deksel bij het openen en sluiten niet raakt.
- Als de zekering is doorgebrand, controleert u eerst of de kabels elkaar niet raken en zo een kortsluiting veroorzaken en vervangt u de zekering door een nieuwe met dezelfde stroomsterkte.
- Isoleer niet-aangesloten kabels met isolatieband of ander geschikt materiaal. Voorkom kortsluiting door de kapjes op het uiteinde van de niet-aangesloten kabels of aansluitingen niet te verwijderen.
- Sluit de luidsprekerkabels correct aan op de corresponderende aansluitingen. Het toestel kan beschadigd raken of niet langer werken als u de ⊖-draden deelt of deze aardt met een metalen onderdeel van het voertuig.
- Indien er maar twee luidsprekers op het systeem worden aangesloten, moeten de connectors óf op de beide voorste uitgangen óf op de beide achterste uitgangen worden aangesloten (verwissel voor en achter niet). Indien u bijvoorbeeld de ⊕ connector van de linker luidspreker op een voorste uitgang aansluit, mag u de ⊖ connector niet op een achterste uitgang aansluiten.
- Controleer na het installeren van het toestel of de remlichten, richtingaanwijzers, ruitenwissers etc. van de auto correct functioneren.
- Installeer het toestel zodanig dat een maximale hoek van 30° wordt bereikt.
- Dit toestel is uitgerust met een ventilator om de binnentemperatuur te verminderen. Monteer de unit niet op een plaats waar de koelventilator van de unit wordt geblokkeerd. Wanneer deze openingen worden geblokkeerd, kan de binnentemperatuur oplopen en het toestel defect raken.

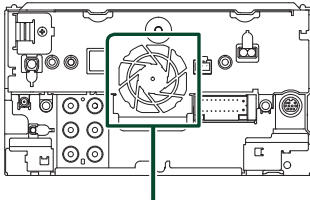





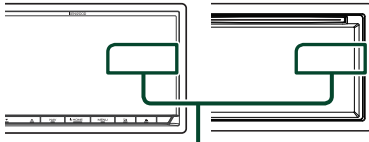

Ventilator

- Duw niet te hard op het paneeloppervlak tijdens de installatie van het toestel in het voertuig. Dit kan leiden tot krassen, schade of het niet meer goed functioneren.
- De ontvangst wordt mogelijk slechter wanneer zich metalen voorwerpen in de buurt van de Bluetooth-antenne bevinden.

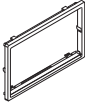

Bluetooth-antenne

Meegeleverde accessoires voor installatie

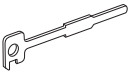
<p>①</p>  <p>x1</p>	<p>⑥^[2]</p>  <p>x1</p>
<p>②</p>  <p>(Zwart 1 m)</p> <p>x1</p>	<p>⑦</p>  <p>(3,5 m)^[4] / (5 m)^[5]</p> <p>x1</p>
<p>③^[1]</p>  <p>(Grijs 1 m)</p> <p>x1</p>	<p>⑧</p>  <p>x1</p>
<p>④</p>  <p>(3 m)</p> <p>x1</p>	<p>⑨^[3]</p>  <p>x1</p>
<p>⑤^[2]</p>  <p>x2</p>	

- ①) **DNX8 5-VD 5-DA 5-BT 4-RV** alleen
 ②) **DNX8 5-DA 5-BT 4-BT 4-RV** alleen
 ③) **DNX8** alleen
 ④) **DNX8 5-VD 5-DA 5-BT 4-BT** alleen
 ⑤) **4-RV** alleen

Installatieprocedure

- 1) Voorkom kortsluiting door de sleutel uit het contactslot te verwijderen en de ⊖ aansluiting van de accu los te koppelen.
- 2) Verbind de juiste in- en uitgangskabels van elk toestel.
- 3) Sluit de kabel op de bedradingsbundel aan.
- 4) Neem connector B op de bedradingsbundel en sluit deze aan op de luidsprekerconnector van uw auto.
- 5) Neem connector A op de bedradingsbundel en sluit deze aan op de externe spanningsconnector op uw auto.
- 6) Sluit de connector van de bedradingsbundel op het toestel aan.
- 7) Installeer het toestel in uw auto.
- 8) Sluit de ⊖-pool van de batterij weer aan.
- 9) Voer de begininstelling uit.

Zie **Begininstellingen (P.12)**.

De unit installeren

Behalve **5-VD**

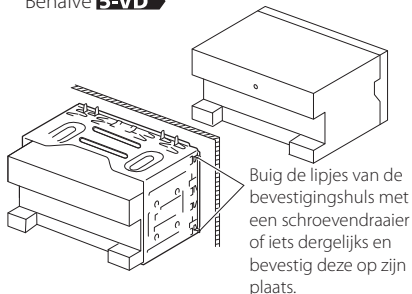

5-VD

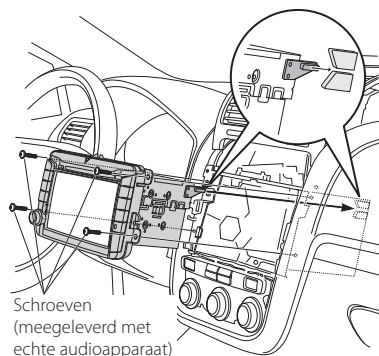

Sierplaat

- 1) Bevestig de accessoire **6** aan het toestel.

DNX8 4-RV 4-BT

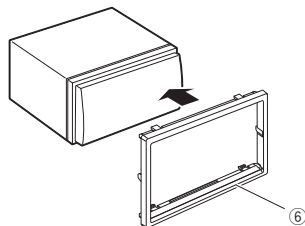

5-DA 5-BT

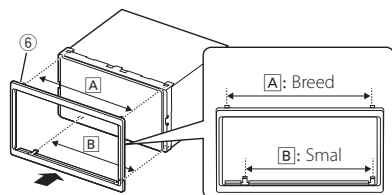

GPS-antenne

De GPS-antenne wordt in de auto geïnstalleerd. De antenne moet zo horizontaal mogelijk worden geïnstalleerd zodat de GPS-satellietsignalen goed kunnen worden ontvangen.

Installeer de GPS-antenne als volgt in uw auto:

- 1) Reinig het dashboard of het oppervlak waarop u de antenne wilt installeren.
- 2) Verwijder de afdekfolie van de metalen plaat (toebehoren **8**).
- 3) Druk de metalen plaat (toebehoren **8**) stevig op het dashboard of een ander oppervlak waarop u de antenne wilt installeren. U kunt de metalen plaat (toebehoren **8**) buigen, zodat deze indien nodig ook op gebogen oppervlakken kan worden geïnstalleerd.
- 4) Verwijder de beschermstrook van de GPS-antenne (accessoire **7**) en plak de antenne op de metalen plaat (accessoire **8**) vast.

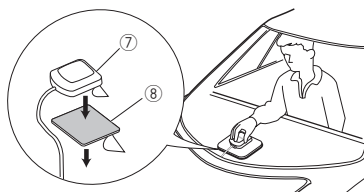

OPMERKING

- In sommige typen auto's is de ontvangst van GPS-satellietsignalen niet mogelijk als de antenne in de auto wordt geïnstalleerd.
- Installeer deze GPS-antenne niet dichtbij antennes die worden gebruikt voor CB-radio's of satelliettelevisies.
- De afstand tussen de GPS-antenne en de antennes van mobiele telefoons of andere zendantennes moet minimaal 30 cm bedragen. Het is mogelijk dat de GPS-satellietsignalen hinder ondervinden van deze apparaten.
- GPS-antennes presteren minder goed wanneer u ze verft (metaalkleur).

De microfoon

- 1) Controleer de installatiepositie van de microfoon (accessoire ④).
- 2) Reinig het installatieoppervlak.
- 3) Verwijder de beschermstrook van de microfoon (accessoire ④) en plak de microfoon op de plek die hieronder wordt getoond.
- 4) Leid de microfoonkabel tot aan de handsfreekit en zet de kabel op verschillende plaatsen vast met tape of vergelijkbaar materiaal.
- 5) Verstel de microfoon (accessoire ④) in de richting van de bestuurder.

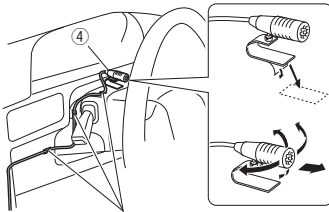

Bevestig de kabel met in de handel verkrijgbare tape.

Verwijderen van de sierplaat (Behalve 5-VD)

- 1) Steek de klemmen op de uitbouw sleutel in (accessoire ⑤) en verwijder de twee vergrendelingen aan de onderkant. Breng de afwerklijst (toebehoren ⑥) omlaag en trek deze naar voren, zoals getoond in de afbeelding.

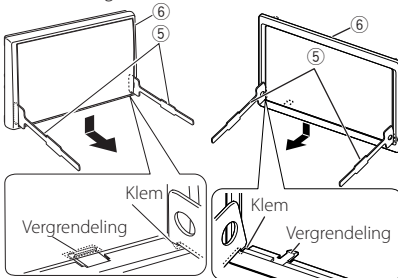

OPMERKING

- Aan de bovenkant kan het inbouwframe op dezelfde manier worden verwijderd.

- 2) Nadat de onderkant is verwijderd, verwijdert u de twee plaatsen aan de bovenkant.

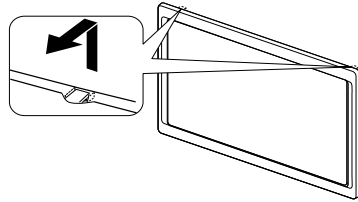

Verwijderen van het toestel (Behalve 5-VD)

- 1) Zie stap 1 in „Removing the trim plate“ voor het verwijderen van het inbouwframe.
- 2) Steek de twee uitbouw sleutels (accessoire ⑤) diep in de openingen aan beide kanten, zoals wordt getoond.

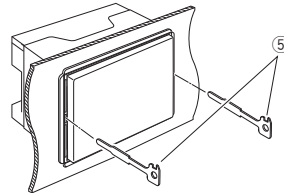

- 3) Breng de uitbouw sleutel omlaag en trek het toestel half naar voren terwijl u naar het midden drukt.

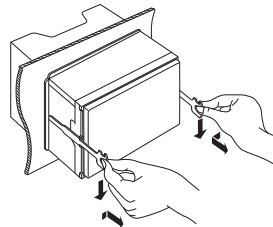

OPMERKING

- Wees voorzichtig om verwonding door de klemmen op de uitbouw sleutel te vermijden.

- 4) Trek het toestel met uw handen geheel naar voren en let op dat u het toestel niet laat vallen.

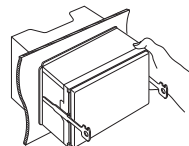

3-weg luidspreker systeem instellingen (Behalve 4-1BT)

OPMERKING

- Zie voor installatie luidsprekersysteem **3 weg luidsprekersysteem instellingen (P.67)**.
- Voor luidspreker installatie en crossover installatie, zie **Instelling speaker/X'over (P.68)**.
- Zie voor informatie over het aansluiten van luidsprekerdraden op aansluitingen anders dan luidsprekeraansluitingen en preout-aansluitingen **Aansluiten van het systeem en de externe componenten (P.84)** en **Verbinden van kabels met aansluitingen (P.83)**.

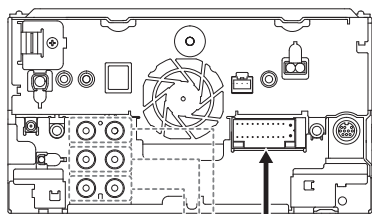

Bij aansluiting op een externe versterker, verbind de aardkabel aan het chassis van de auto om beschadiging van het toestel te vermijden.

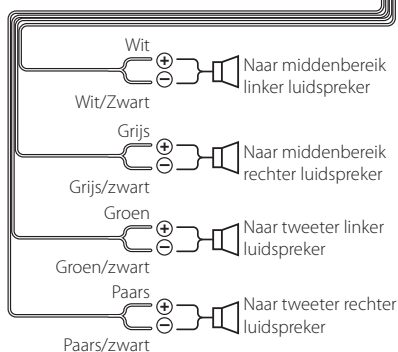
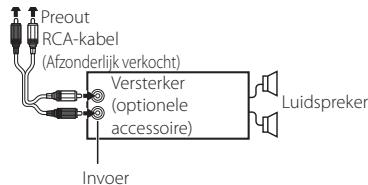

Luidsprekerweerstand: 4-8 Ω

Aansluitoverzicht stekker bedradingbundel (toebehoren ①)

Pen	Kleur en functie	
A-4	Geel	Accu
A-5	Blauw/Wit ^[2]	Spanningsregeling
A-6	Oranje/wit	Dimmer
A-7	Rood	Ontsteking (ACC)
A-8	Zwart	Aardaansluiting (massa)
B-1/ B-2	Paars (+) / Paars/Zwart (-)	Rechts achter
B-3/ B-4	Grijs (+) / Grijs/Zwart (-)	Rechts voor
B-5/ B-6	Wit (+) / Wit/Zwart (-)	Links voor
B-7/ B-8	Groen (+) / Groen/Zwart (-)	Links achter

*Luidsprekerimpedantie: 4-8 Ω

[1] [2]: Blauw/witte kabel wordt geleverd als twee kabels, [1] en [2]. Blauw/witte kabel totale output ([1] + [2]): 12 V \approx 350 mA

WAARSCHUWING voor het bevestigen van de ISO-connector

De penopstelling voor de ISO-connectors is afhankelijk van het type auto dat u rijdt. Voorkom beschadiging en zorg dat u de juiste aansluitingen verricht. De standaardaansluiting voor de bedradingbundel is in (1) hieronder beschreven. Als de ISO-connectorpenopstelling is als beschreven in (2), verricht de aansluiting dan zoals afgebeeld. De kabel moet opnieuw worden aangesloten zoals afgebeeld in (2) hieronder voor het monteren van dit toestel in Volkswagen-modellen, etc.

(1): Standaardinstelling

De rode (A-7-pen) van de ISO-connector van de auto is aangesloten op de ontsteking, en de gele (A-4-pen) is aangesloten op de constante voeding.

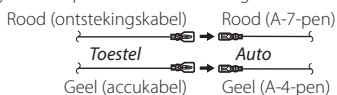

(2)

De rode (A-7-pen) van de ISO-connector van de auto is aangesloten op de constante voeding, en de gele (A-4-pen) is aangesloten op de ontsteking.

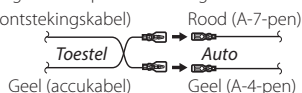

Verbinden van kabels met aansluitingen

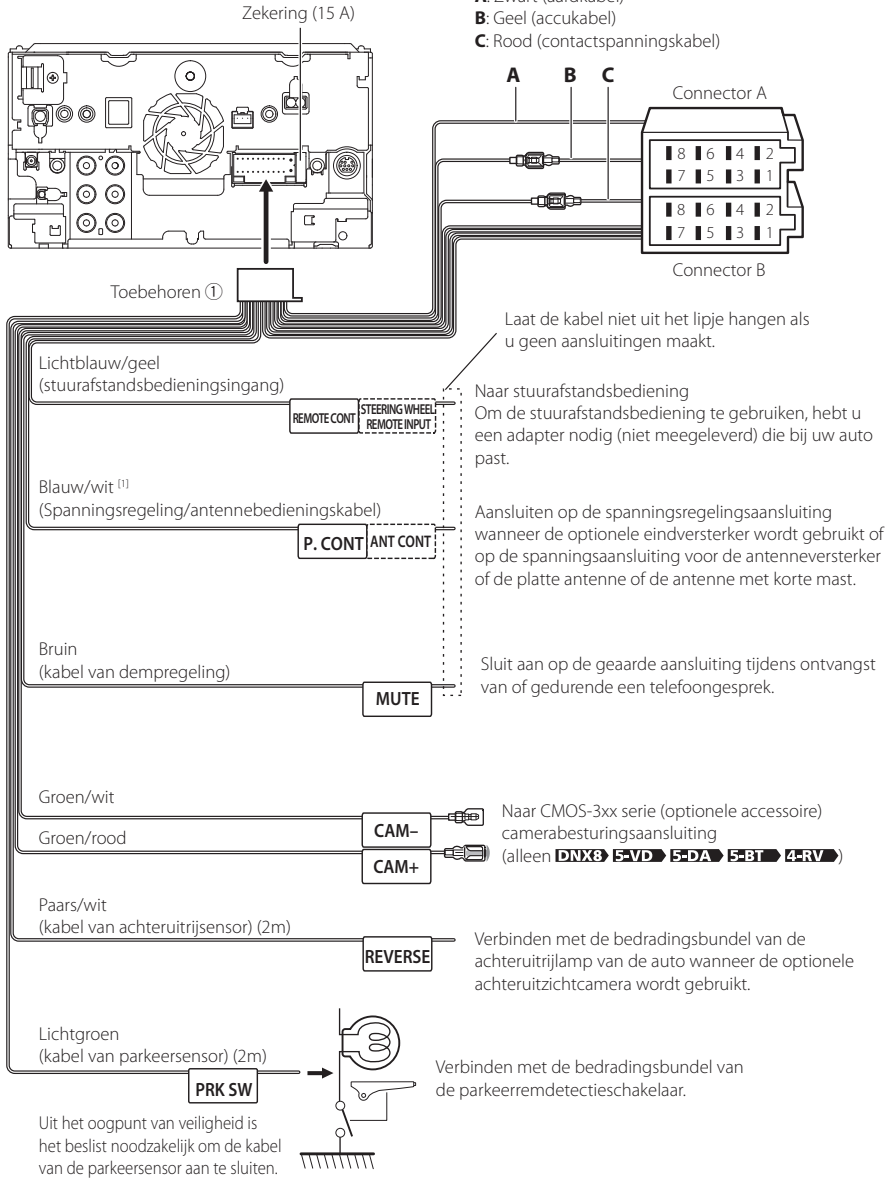

[1] [2]: Blauw/witte kabel wordt geleverd als twee kabels, [1] en [2]. Blauw/witte kabel totale output ([1] + [2]):
12 V \approx 350 mA

Aansluiten van het systeem en de externe componenten

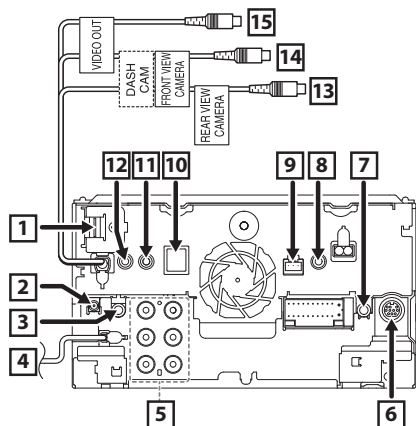

- 1** HDMI-ingang
Wanneer u de kabel aansluit op een HDMI aansluiting, verwijdert u de bevestiging. Na aansluiten van de kabel brengt u de bevestiging weer aan.

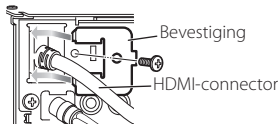

- 2** DAB-antenne CX-DAB1 (optionele accessoire) (alleen **DNX8 5-VD 5-DA 4-RV**)
⚠ Gebruik van een CX-DAB1 (optioneel toebehoren) als een DAB-antenne is aanbevolen. Wanneer een in de handel verkrijgbare DAB-antenne wordt gebruikt, moet de diameter van de SMB-connector $\Phi 6,5$ mm of minder zijn.

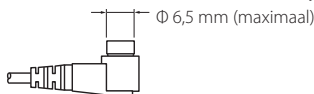

- 3** AV Audio-uitgang ($\emptyset 3,5$ ministekker)
4 FM/AM antenne-ingang

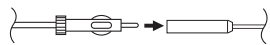

- 5** Bij aansluiting op een externe versterker, verbind de aardkabel aan het chassis van de auto om beschadiging van het toestel te vermijden. (alleen **DNX8 5-VD 5-DA 5-BT 4-RV**)



- 6** Externe I/F (alleen **DNX8 5-VD 5-DA 5-BT 4-RV**)
Maximum voeding: 12 V --- 500 mA
7 Externe uitgang TV-tuner (alleen **DNX8 5-VD 5-DA 5-BT 4-RV**)

- 8** **DNX8 5-VD 5-DA 5-BT 4-BT** : AV-IN (CA-C3AV; Optionele accessoire) input
4-RV : Ingang achteruitrijcamera (Geluid)/AV-IN-invoer (CA-C3AV: optionele accessoire) (Achteruitrijcamera/AV-IN schakelbaar)

- 9** Interface dashboardcamera
Sluit een dashboardcamera DRV-N520 (optionele accessoire) aan. (**P.86**) (alleen **DNX8 5-VD 5-DA 5-BT 4-RV**)

- 10** Toebehoren ⑦: GPS-antenne

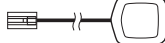

- 11** Toebehoren ④: Bluetooth-microfoon

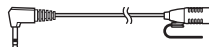

- 12** Verbinden met de stuurafstandsharnas van het voertuig. Neem contact op met uw KENWOOD-dealer voor meer informatie.

- 13** Ingang achteruitzichtsamera (geel)

- 14** Ingang vooruitzichtsamera/dashboardcamera (geel) (alleen **DNX8 5-VD 5-DA 5-BT 4-RV**)

- 15** Visuele uitgang (geel)

Een USB-apparaat aansluiten

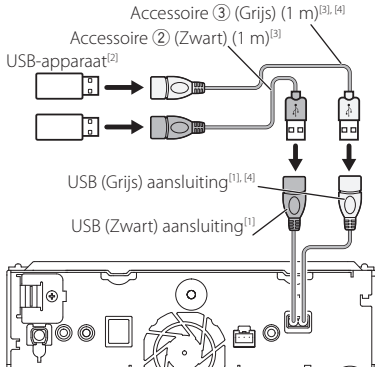

^[1] USB maximale voedingsstroom :
 DC 5 V $\overline{\overline{=}}$ 1,5 A

^[2] Afzonderlijke verkocht/Gebruik CA-U1EX om de kabel indien nodig te verlengen.
 (Max 500 mA, 5 V)

^[3] Zie **Aansluiten van de USB-verlengkabel (P.85)**.

^[4] **DNX8** **5-VD** **5-DA** **5-BT** **4-RV** alleen

Aansluiten van de USB-verlengkabel

Bevestig de USB-verlengkabel met isolatietape of dergelijke zodat de aansluitingen niet worden losgekoppeld.

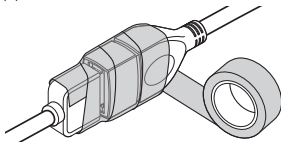

Aansluiten van een iPod/iPhone

● Verlichtingsconnector

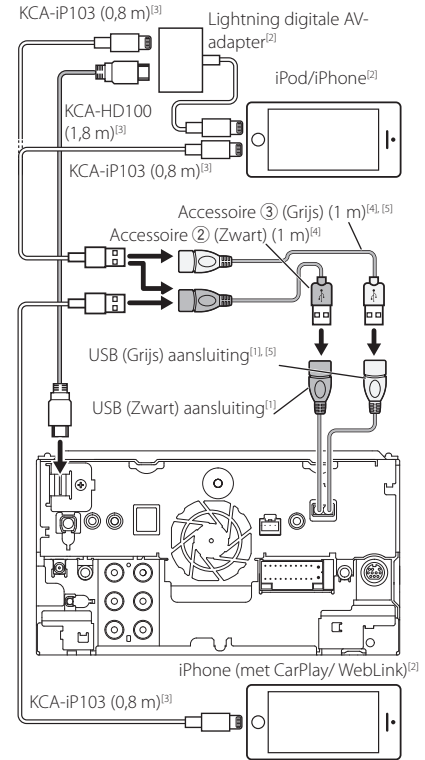

^[1] USB maximale voedingsstroom :
 DC 5 V $\overline{\overline{=}}$ 1,5 A

^[2] Apart verkocht

^[3] Optioneel toebehoren

^[4] Zie **Aansluiten van de USB-verlengkabel (P.85)**.

^[5] **DNX8** **5-VD** **5-DA** **5-BT** **4-RV** alleen

Verbinden van een Android-smartphone

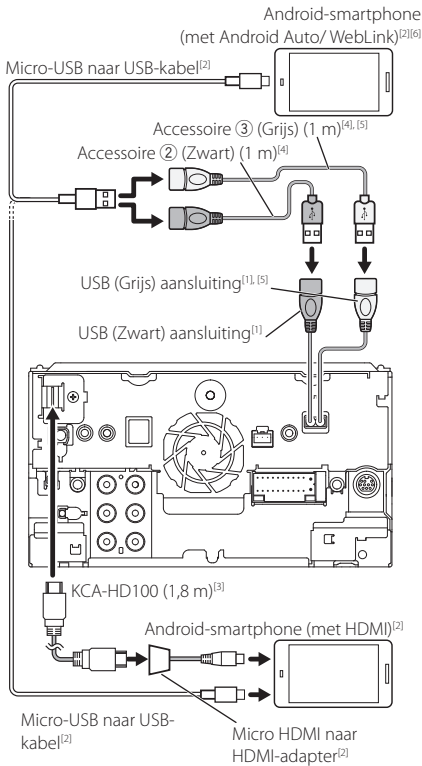

^[1] USB maximale voedingsstroom :
DC 5 V \equiv 1,5 A

^[2] Apart verkocht

^[3] Optioneel toebehoren

^[4] Zie **Aansluiten van de USB-verlengkabel (P.85)**.

^[5] **DNX8** **5-VD** **5-DA** **5-BT** **4-RV** alleen

^[6] **DNX8** **5-VD** **5-DA** **5-BT** alleen

Aansluiten van een Dashboardcamera (behalve 4-BT[➤])

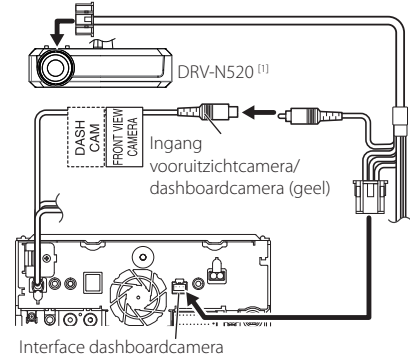

^[1] Optioneel toebehoren

Een achteruitkijkcamera aansluiten (4-RV[➤])

- Om het geluid van de microfoon van de achteruitkijkcamera uit te voeren, stelt u de **AV-IN Interface** in op **Rear Camera**. (P.66)

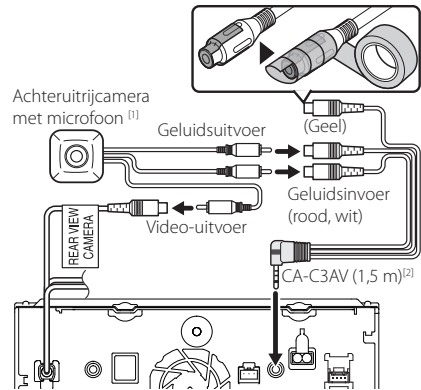

^[1] Apart verkocht

^[2] Optioneel toebehoren

Problemen oplossen

Problemen en oplossingen

Als er zich problemen voordoen, controleer dan eerst de mogelijke problemen in de onderstaande tabel.

OPMERKING

- Sommige functies van dit toestel kunnen zijn uitgeschakeld door bepaalde instellingen op dit toestel.
- Wat op een storing in het toestel lijkt, kan het gevolg zijn van een kleine bedieningsfout of verkeerde aansluiting.

Problemen met instellingen

- **Kan de subwoofer niet instellen.**
- **Kan de subwooferfase niet instellen.**
- **Geen weergave van de subwoofer.**
- **Kan laagdoorgangfilter niet instellen.**
- **Kan hoogdoorgangfilter niet instellen.**

De subwoofer is niet ingeschakeld.

- Schakel de subwoofer in. Zie *Instelling speaker/X'over (P.68)*.

De dubbele-zonefunctie is ingeschakeld.

- Schakel de functie Dubbele zone uit. Zie *Zoneregeling (P.72)*.

- **Kan de uitgangsbepemming van de subbron in de Dubbele zone niet selecteren.**
- **Kan het volume van de achterluidsprekers niet instellen.**

De functie Dubbele zone is uitgeschakeld.

- Schakel de functie Dubbele zone in. Zie *Zoneregeling (P.72)*.

- **Kan de equalizer niet instellen.**
- **Kan het cross-overnetwerk niet instellen.**

De dubbele-zonefunctie is ingeschakeld.

- Schakel de functie Dubbele zone uit. Zie *Zoneregeling (P.72)*.

Problemen met audiofuncties

De radio-ontvangst is slecht.

De autoantenne is niet uitgetrokken.

- Trek de antenne helemaal uit.

De antennebedieningskabel is niet aangesloten.

- Sluit de kabel op de juiste wijze aan. Zie *Aansluiten van het systeem en de externe componenten (P.84)*.

Kan een map niet selecteren.

De functie voor willekeurig afspelen is ingeschakeld.

- Schakel de functie voor willekeurig afspelen uit.

Kan Herhalen niet gebruiken bij het afspelen van vcd's.

De PBC-functie is ingeschakeld.

- Schakel de PBC-functie uit.

De opgegeven disk wordt niet afgespeeld, in plaats daarvan wordt een andere afgespeeld.

De disk is behoorlijk vuil.

- Maak de disk schoon. Zie *Voorzorgsmaatregelen voor de omgang met disks (P.4)*.

De disk is zwaar bekrast.

- Probeer in plaats hiervan een andere disk.

Het geluid slaat stukken over wanneer een audiobestand wordt afgespeeld.

De disk is bekrast of vuil.

- Maak de disk schoon. Zie *Voorzorgsmaatregelen voor de omgang met disks (P.4)*.

De opnamekwaliteit is slecht.

- Neem het bestand opnieuw op of gebruik een andere disk.

Overige problemen

De aanraaksensortoon is niet te horen.

De pre-outbus wordt gebruikt.

- De aanraaksensortoon kan niet via de pre-outbus worden weergegeven.

Foutmeldingen

Als u het toestel niet op de juiste wijze bedient, wordt de oorzaak van de fout als melding op het scherm weergegeven.

There is an error in the speaker wiring. Please check the connections./ Er is een fout in de luidsprekerbedrading. Controleer de aansluitingen.

Het beveiligingscircuit is geactiveerd omdat er kortsluiting is opgetreden in een luidsprekerkabel of de luidsprekerkabel en de carrosserie van het voertuig raken elkaar.

- Bedraad of isoleer het luidsprekersnoer waar nodig en schakel de voeding uit en weer in.

Hot Error/ Hittefout

Wanneer de binnentemperatuur van dit toestel boven de 60 °C uitkomt, wordt het beveiligingscircuit geactiveerd en kunt u het toestel mogelijk niet gebruiken.

- Gebruik het toestel pas weer als de temperatuur in het toestel is gedaald.

Problemen oplossen

Mecha Error/ Mechanische fout

De werking van de diskspeler is gestoord.

- Werp de disk uit en probeer deze opnieuw te laden. Neem contact op met uw KENWOOD-dealer als deze indicator blijft knipperen of als de disk niet kan worden uitgeworpen.

Disc Error/ Schijffout

Er is een niet-afspeelbare disk geplaatst.

- Vervang de disk. Zie **Afspeelbare media en bestanden (P.89)**.

Read Error/ Leesfout

De disk is behoorlijk vuil.

- Maak de disk schoon. Zie **Voorzorgsmaatregelen voor de omgang met disks (P.4)**.

De disk bevindt zich ondersteboven in de wisselaar.

- Laad de disk met de etiketzijde naar boven gericht.

Region Code Error/ Fout met regiocode

De disk die u wilt afspelen, heeft een regiocode die niet met dit apparaat kan worden afgespeeld.

- Zie **Regiocodes in de wereld (P.91)** of probeer een andere disk.

Error 07-67

Het toestel werkt om de een of andere reden niet goed.

- Schakel de voeding uit en weer in. Als de melding „Error 07-67” (Fout 07-67) niet verdwijnt, ga dan naar uw dichtstbijzijnde KENWOOD-dealer.

No Device/ Geen Apparaat (USB-apparaat)

Het USB-apparaat is geselecteerd als bron hoewel geen USB-apparaat is aangesloten.

- Wijzig de bron in een andere dan USB/iPod. Sluit een USB-apparaat aan en wijzig de bron weer in USB.

Disconnected/ Losgekoppeld (iPod, Bluetooth audio speler)

De iPod/Bluetooth-audiospeler is geselecteerd als bron hoewel er geen iPod/Bluetooth-audiospeler is aangesloten.

- Wijzig de bron in een andere dan iPod/Bluetooth. Sluit een iPod/Bluetooth-audiospeler aan en wijzig de bron opnieuw in iPod/Bluetooth.

No Media File/ Geen mediabestand

Het aangesloten USB-apparaat bevat een niet-afspeelbaar audiobestand. Er is een medium afgespeeld waarop geen gegevens zijn opgenomen die het toestel kan afspelen.

- Zie **Afspeelbare media en bestanden (P.89)** en probeer een ander USB-apparaat.

USB device over current status detected./ Kortsluiting USB apparaat gedetecteerd.

De huidige capaciteit van het aangesloten USB-apparaat is hoger dan de toelaatbare limiet.

- Controleer het USB-apparaat. Er is mogelijk een storing in het aangesloten USB-apparaat opgetreden.
- Wijzig de bron in een andere bron dan USB. Verwijder het USB-apparaat.

Navigation Error. Please turn on power again later.

Er is een communicatiefout opgetreden vanwege een buitengewoon lage temperatuur.

- Schakel de stroom opnieuw in nadat het interieur van uw auto is opgewarmd.

Appendix

Af speelbare media en bestanden

U kunt diverse soorten media en bestanden op dit toestel afspelen.

Overzicht van af speelbare disks

	Disk types/standaard	Ondersteuning	Opmerking
DVD	Dvd-video	○	
	Dvd-audio	×	
	Dvd-vr	×	
	DVD-R*1	○	<ul style="list-style-type: none"> Afspelen van MP3/WMA/AAC/WAV/FLAC/Vorbis/MPEG1/MPEG2/MPEG4/H.264/WMV/MKV Multiborder/multisessie afspelen (afspelen hangt af van bewerkingsvoorwaarden)
	Dvd-rw	○	
	Dvd+r	○	
	Dvd+rw	○	
	Dvd-r dl (dubbel gelaagd)	○	Enkel videoformaat
	Dvd+r dl (Dubbel gelaagd)	○	
Dvd-ram	×		
Cd	Muziek-cd*1	○	
	Cd-rom	○	<ul style="list-style-type: none"> MP3/ WMA/ AAC/ WAV/ FLAC/ Vorbis afspelen
	Cd-r	○	<ul style="list-style-type: none"> Multisessie wordt ondersteund.
	Cd-rw	○	<ul style="list-style-type: none"> Packet Write wordt niet ondersteund.
	Dts-cd	×	
	Video-cd (vcd)	○	
	Super video-cd	×	
	Foto-cd	×	
	Cd-extra	△	Alleen muziek-cd-sessies kunnen worden afgespeeld.
	Hdcd	△	Normale muziek-cd geluidskwaliteit
	Cccd	×	
Overige	Dubbele disk	×	
	Super audio-cd	△	Alleen cd-laag kan worden afgespeeld.

○ : Afspelen is mogelijk.

△ : Afspelen is deels mogelijk.

× : Afspelen is niet mogelijk.

*1 Niet compatibel met disks van 8 cm (3 inch).

DualDisc gebruiken

Wanneer u een „DualDisc“, op dit toestel afspeelt, is het mogelijk dat het oppervlak van de disk dat niet wordt afgespeeld, bekrast raakt op het moment dat u de disk in het toestel plaatst of verwijderd. Omdat het oppervlak van de muziek-cd niet voldoet aan de cd-standaard, is het mogelijk dat u de cd niet kunt afspelen.

(Een "DualDisc" is een disk met op de ene zijde dvd-standaardsignalen en op de andere zijde signalen van een muziek-cd.)

Diskformaten

Het diskformaat moet een van de volgende zijn.

- ISO 9660 level 1/2
- Joliet
- Romeo
- Lange bestandsnaam

Bestanden

De volgende audio- en videobestanden worden ondersteund.

Afspeelbare audiobestanden

	Formaat	Bitsnelheid	Bemonsteringsfrequentie	Bit-telling
AAC-LC (.m4a)	MPEG2/4 AAC LC HE-AAC(V1,V2)	8 – 320kbps, VBR	16 – 48 kHz	16-bits
MP3 (.mp3)	MPEG 1/2 Audio Layer 3	8 – 320kbps, VBR	16 – 48 kHz	16-bits
WMA (.wma)	Windows Media Audio Standard L3 profiel (versie 7, 8, 9)	8 – 320kbps	16 – 48 kHz	16-bits
Lineaire PCM (WAVE) (.wav)	RIFF waveform audioformaat	–	16 – 48 kHz (disk), 16 – 192 kHz (USB/SD)	16/24-bits
FLAC (.flac)	flac	–	16 – 48 kHz (disk), 16 – 192 kHz (USB/SD)	16/24-bits
Vorbis (.ogg)	vorbis	VBR	16 – 48 kHz	16-bits
DSD (.dsf, .dff)	DSF, DSDIFF	–	2,8 MHz, 5,6 MHz, 11,2 MHz	1-bits

- Als muziek van een normale cd en andere afspeelsystemen op dezelfde disk wordt opgenomen, wordt alleen het eerste opgenomen afspeelsysteem afgespeeld.
- WMA en AAC kunnen niet worden afgespeeld indien gedekt door DRM.
- DSP-geluid wordt geconverteerd naar PCM-geluid alvorens af te spelen.
- De EmChinks tag van DSDIFF wordt niet ondersteund.
- Hoewel de audiobestanden voldoen aan de hierboven vermelde standaarden, is het mogelijk dat ze niet kunnen worden afgespeeld. Dit is afhankelijk van het type media of apparaat en de omstandigheden waaronder de media of het apparaat wordt gebruikt.
- Dit toestel ondersteunt de weergave van audiobestanden met Hoge Resolutie. Wij raden u aan een auto geluidstelsysteem in te stellen met alle Hoge Resolutie verenigbare producten van speler naar luidspreker om te kunnen genieten van geluid van hoge kwaliteit.

Aanvaardbare videobestanden

	Profiel	Max. beeldformaat	Max. bitsnelheid	Audioformaat
MPEG-1 (.mpg, .mpeg)	–	352 × 240, 352 × 288	1,5 Mbps	MPEG Audio Layer 2
MPEG-2 (.mpg, .mpeg)	MP@ML	720 × 480, 720 × 576	8 Mbps	MPEG Audio Layer 2
H.264/MPEG-4 AVC (.mp4, .m4v, .avi, .flv, .f4v)	Baseline Profile, Main Profile	1.920 × 1.080 (30 bps)	8 Mbps	MP3, AAC
MPEG-4 (.mp4, .avi)	Advanced Simple Profile	1.920 × 1.080 (30 bps)	8 Mbps	MP3, AAC
WMV (.wmv)	Main Profile	1.920 × 1.080 (30 bps)	8 Mbps	WMA
MKV (.mkv)	Videoformaat volgt H.264/MPEG-4 AVC, MPEG-4, WMV			MP3, AAC, WMA, Vorbis, FLAC

- Dit toestel kan alleen die bestanden afspelen die kleiner zijn dan 4 GB.

Beperkingen voor de bestands- en mapstructuur

	Diskmedia	USB apparaat/SD
Maximaal aantal maplagen	8	8
Maximumaantal bestanden (per map)	999	999
Maximumaantal mappen (per map)	5000	9999
Maximumaantal mappen (per toestel)	5000	Onbeperkt

- U kunt een mapnaam en bestandsnaam invoeren met 255 of minder tekens van één byte.
- Bestanden in de map waarvan de naam begint met een punt (.) kunnen niet worden afgespeeld.

Regiocodes in de wereld

Dvd-spelers zijn voorzien van een regiocode in overeenstemming met het land of gebied voor export en gebruik. Zie de volgende kaart.

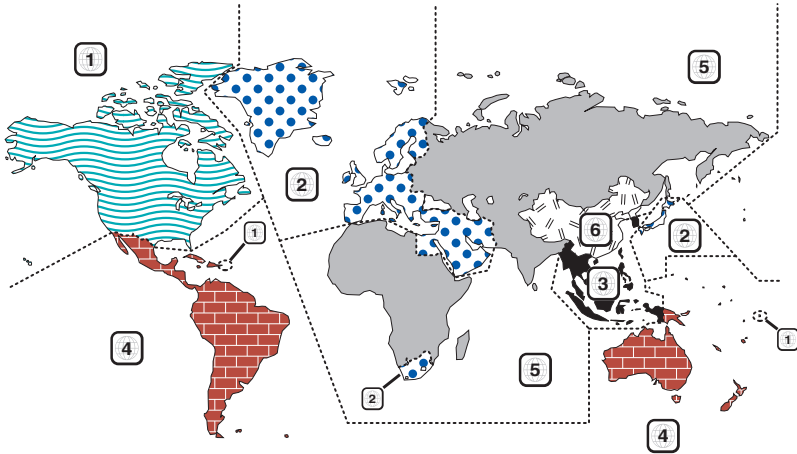

■ Dvd-diskmerktekens



Geeft een regionummer aan. De disks met dit merkteken kunnen op elke dvd-speler worden afgespeeld.



Geeft het aantal opgenomen audiotalen weer. Er kunnen maximaal 8 talen in een film worden opgenomen. U kunt een favoriete taal selecteren.



Geeft het aantal opgenomen ondertitelingstalen weer. Er kunnen maximaal 32 talen worden opgenomen.



Als een dvd-disk scènes bevat die vanuit verschillende invalshoeken zijn opgenomen, kunt u een favoriete invalshoek selecteren.

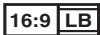

Geeft het type scherm voor de afbeelding weer. Het linker merkteken geeft aan dat een breed beeld (16:9) op een standaard televisiebeeldscherm (4:3) met een zwarte rand aan de boven- en onderkant (brievbus) wordt weergegeven.

■ Merkteken die afspelrestricties aanduiden

Voor deze dvd geldt dat sommige functies op dit toestel, zoals de afspeelfunctie, niet kunnen worden uitgevoerd afhankelijk van de locatie waar de dvd wordt afgespeeld. In dit geval worden de volgende merkteken op het scherm weergegeven. Raadpleeg de bij de disk meegeleverde handleiding voor meer informatie.



■ Disks met beperkte gebruiksduur

Laat disks met een beperkte gebruiksduur niet in het apparaat achter. Wanneer u een disk laadt die verlopen is, is het mogelijk dat u de disk niet meer uit dit apparaat kunt verwijderen.

Dvd-taalcodes

Code	Taal
aa	Afar
ab	Abkhaziaans
af	Afrikaans
am	Amharisch
ar	Arabisch
as	Assamees
ay	Aymara
az	Azerbeidzjaans
ba	Bashkir
be	Belarussisch
bg	Bulgaars
bh	Bihari
bi	Bislama
bn	Bengalees, Bangla
bo	Tibetaans
br	Bretoens
ca	Catalaans
co	Corsicaans
cs	Tsjechisch
cy	Wels
da	Deens
de	Duits
dz	Bhutanees
el	Grieks
en	Engels
eo	Esperanto
es	Spaans
et	Estisch
eu	Baskisch
fa	Perzisch
fi	Fins
fj	Fijisch
fo	Faeröers
fr	Frans
fy	Fries
ga	Iers
gd	Schots-Gaelisch
gl	Galicisch
gn	Guarani
gu	Gujarati
ha	Hausa
he	Hebreeuws
hi	Hindi
hr	Kroatisch
hu	Hongaars
hy	Armeens
ia	Interlingua
ie	Interlingua

Code	Taal
ik	Inupiak
id	Indonesisch
is	IJslands
it	Italiaans
ja	Japans
jv	Javaans
ka	Georgisch
kk	Kazachs
kl	Groenlands
km	Cambodjaans
kn	Kannada
ko	Koreaans
ks	Kashmiri
ku	Koerdisch
ky	Kirgizisch
la	Latijn
lb	Luxemburgs
ln	Lingala
lo	Laotiaans
lt	Litouws
lv	Lets
mg	Malagassisch
mi	Maori
mk	Macedonisch
ml	Malajalam
mn	Mongools
mo	Moldavisch
mr	Marathi
ms	Maleis
mt	Maltees
my	Birmaans
na	Nauruaans
ne	Nepalees
nl	Nederlands
no	Noors
oc	Occitaans
om	(Afan) Oromo
or	Oriya
pa	Punjabi
pl	Pools
ps	Pashto, Pushto
pt	Portugees
qu	Quechua
rm	Retoromaans
rn	Kirundi
ro	Roemeens
ru	Russisch
rw	Kinyarwanda

Code	Taal
sa	Sanskriet
sd	Sindhi
sg	Sangho
sh	Servo-Kroatisch
si	Singalees
sk	Slowaaks
sl	Sloveens
sm	Samoaans
sn	Shona
so	Somalisch
sq	Albanees
sr	Servisch
ss	Siswati
st	Sesotho
su	Soendanees
sv	Zweeds
sw	Swahili
ta	Tamil
te	Telugu
tg	Tadzjieks
th	Thais
ti	Tigrinya
tk	Turkmeens
tl	Tagalog
tn	Setswana
to	Tonga
tr	Turks
ts	Tsonga
tt	Tataars
tw	Twi
uk	Oekraïens
ur	Oerdoe
uz	Oezbeeks
vi	Viëtnamees
vo	Volapük
wo	Wolof
xh	Xhosa
yo	Yoruba
zh	Chinees
zu	Zoeloe

Technische gegevens

■ Monitorgedeelte

Beeldformaat

DNX8 **5-VD**

: 6,95 inch breed (diagonaal)
: 156,6 mm (B) × 81,6 mm (H)

5-DA **5-BT**

: 6,75 inch breed (diagonaal)
: 151,8 mm (B) × 79,68 mm (H)
: 5-31/32 × 3-1/8 inch

4-BT **4-RV**

: 6,2 inch breed (diagonaal)
: 137,5 mm (B) × 77,2 mm (H)

Weergavesysteem

: TN LCD-paneel

Aandrijfsysteem

: TFT actief matrixsysteem

Aantal pixels

: 1.152.000 (800 H x 480 V x RGB)

Effectieve pixels

: 99,99 %

Pixelverdeling

: RGB gestreepte verdeling

Achtergrondverlichting

: LED

■ Dvd-spelergedeelte

D/A-converter

: 24/32-bits

Audiodecoder

: Lineaire PCM/Dolby Digital/MP3/WMA/AAC/WAV/
FLAC/Vorbis

Videodecoder

: MPEG1/ MPEG2/ MPEG4/ WMV/ H.264/ MKV

Toonhoogtevariaties

: Onder meetbare limiet

Frequentieresponsie

- 96 kHz: 20 – 44.000 Hz
- 48 kHz: 20 – 22.000 Hz
- 44,1 kHz: 20 – 20.000 Hz

Totale harmonische vervorming

: 0,010% (1 kHz)

S/R-verhouding (dB)

: 90,5 dB

Dynamisch bereik

: 89 dB

Diskformaat

: Dvd-video/video-cd/cd-da

Aantal kwantificeringsbits

: 16/20/24 bit

■ USB-interfacegedeelte

USB-standaard

: USB 2.0 High speed

Bestandensysteem

: FAT 16/32, exFAT, NTFS

Maximum voeding

DNX8 **5-VD** **5-DA** **5-BT** **4-RV**

: DC 5 V  1,5 A × 2

4-BT

: DC 5 V  1,5 A

D/A-converter

: 24/32-bits

Audiodecoder

: MP3/WMA/AAC/WAV/FLAC/Vorbis/DSD

Videodecoder

: MPEG1/ MPEG2/ MPEG4/ WMV/ H.264/ MKV

■ SD

SD-standaard

: SD/SDHC/SDXC

Compatibel bestandensysteem

: FAT 16/32, exFAT, NTFS

Capaciteit

: Maximum 2T Byte

Gegevensoverdrachtsnelheid

: Maximaal 25 Mbps

Audiodecoder

: MP3/WMA/AAC/WAV/FLAC/Vorbis/DSD

Videodecoder

: MPEG1/ MPEG2/ MPEG4/ WMV/ H.264/ MKV

■ HDMI-sectie

HDMI

: Type-A

Inputresolutie

- VGA (640x480p @59,94 Hz/60 Hz)
- 480p (720x480p @59,94 Hz/60 Hz)
- 720p (1.280x720p @59,94 Hz/60 Hz)

Input audiotype

: 32 K/44,1 K/48 K/88,2 K/96 K/176,2 K/192 K Hz
16/20/24-bit Linear PCM

Appendix

■ Bluetooth-gedeelte

Technologie

: Bluetooth ver.3.0

Frequentie

: 2,402 – 2,480 GHz

Uitgangsvermogen

: +1 dBm (MAX), voedingsklasse 2

Maximaal communicatiebereik

: Gezichtsveld ca. 10 m (32,8 ft)

Audio Codec

: SBC/AAC

Profiel (ondersteuning Multi Profile)

- HFP (V1.6) (Hands Free Profile)
- SPP (Serial Port Profile)
- A2DP (Advanced Audio Distribution Profile)
- AVRCP (V1.5) (Audio/Video Remote Control Profile)
- PBAP (Phonebook Access Profile)

■ DSP-gedeelte

Grafische equalizer

Band: 13 Band

Frequentie (BAND1 – 13)

: 62,5/100/160/250/400/630/1k/1,6k/2,5k/4k/6,3k/
10k/16k Hz

Volume

: -9/-8/-7/-6/-5/-4/-3/-2/-1/0/1/2/3/4/5/6/7/8/9 dB

2-Weg X'Over (DNLX8 ▶ 5-VD ▶ 5-DA ▶ 5-BT ▶ 4-RV ▶)

Hoogdoorlaatfilter

Frequentie: Doorlaat, 30/40/50/60/70/80/90/100/
120/150/180/220/250 Hz

Slope: -6/-12/-18/-24 dB/oct.

Laagdoorlaatfilter

Frequentie: 30/ 40/ 50/ 60/ 70/ 80/ 90/ 100/ 120/
150/ 180/ 220/ 250 Hz, doorlaat

Slope: -6/-12/-18/-24 dB/oct.

3-Weg X'Over (DNLX8 ▶ 5-VD ▶ 5-DA ▶ 5-BT ▶ 4-RV ▶)

Hoogdoorlaatfilter

Frequentie: 1k/ 1,6k/ 2,5k/ 4k/ 5k/ 6,3k/ 8k/ 10k/
12,5k Hz

Slope: -6/-12 dB/oct.

Volume: -8/ -7/ -6/ -5/ -4/ -3/ -2/ -1/ 0 dB

Banddoorlaatfilter

Frequentie: Doorlaat, 30/40/50/60/70/80/90/100/
120/150/180/220/250 Hz
1k/ 1,6k/ 2,5k/ 4k/ 5k/ 6,3k/ 8k/ 10k/ 12,5k
Hz, doorlaat

Slope: -6/-12 dB/oct.

Volume: -8/ -7/ -6/ -5/ -4/ -3/ -2/ -1/ 0 dB

Laagdoorlaatfilter

Frequentie: 30/ 40/ 50/ 60/ 70/ 80/ 90/ 100/ 120/
150/ 180/ 220/ 250 Hz, doorlaat

Slope: -6/-12 dB/oct.

Volume: -8/ -7/ -6/ -5/ -4/ -3/ -2/ -1/ 0 dB

Position

Vertraging Front/Rear/Subwoofer (voor/achter/
subwoofer)

: 0 – 6,1 m (0,01 m Stap)

Volume

: -8 – 0 dB

Subwoofervolume

(DNLX8 ▶ 5-VD ▶ 5-DA ▶ 5-BT ▶ 4-RV ▶)

: -50 – +10 dB

■ DAB-sectie (DNLX8 ▶ 5-VD ▶ 5-DA ▶ 4-RV ▶)

Frequentiebereik

BAND III: 174,928 – 239,200 (MHz)

Gevoeligheid

: -100 dBm

S/R-verhouding (dB)

: 90 dB

■ Digitale Antenne Connector sectie

(DNLX8 ▶ 5-VD ▶ 5-DA ▶ 4-RV ▶)

Connectortype

: SMB

Uitgangsspanning (11 – 16 V)

: 14,4 V

Maximaal stroomverbruik

: < 100 mA

■ FM-tunergedeelte

Frequentiebereik (stap)

: 87,5 MHz – 108,0 MHz (50 kHz)

Bruikbare gevoeligheid (S/R : 26 dB)

: 9,3 dBf (0,8 µV/75 Ω)

Quieting-gevoeligheid (S/R : 46 dB)

: 15,2 dBf (1,6 µV/75 Ω)

Frequentieresponsie

: 30 Hz – 15 kHz

S/R-verhouding (dB)

: 75 dB (MONO)

Selectiviteit (± 400 kHz)

: Meer dan 80 dB

Stereoscheiding

: 45 dB (1 kHz)

■ AM-tunergedeelte

Frequentiebereik (stap)

LW: 153 – 279 kHz (9 kHz)

MW: 531 – 1611 kHz (9 kHz)

Bruikbare gevoeligheid

MW: 25 µV

LW: 45 µV

■ Videogedeelte

Keursysteem of externe video-ingang
: NTSC/PAL

Extern video-ingangsniveau (ministekker)
: 1 Vp-p/75 Ω

Extern max. audio-ingangsniveau (ministekker)
: 2 V/25 kΩ

Video-ingangsniveau (RCA-stekkers)
: 1 Vp-p/75 Ω

Video-uitgangsniveau (RCA-stekkers)
: 1 Vp-p/75 Ω

Audio-uitgangsniveau (miniaansluiting)
: 1,2 V/10 kΩ

■ Audiogedeelte

Maximum vermogen (voor en achter)
: 50 W × 4

Typisch uitgangsvermogen (voor en achter)
Vermogen voor volledige bandbreedte (bij minder dan 1% THD)
: 22 W × 4

Uitgangsfrequentieband
: 20 – 88.000 Hz

Preout-niveau (V)
DNX8 5-VD 5-DA 5-BT 4-RV
: 4 V/10 kΩ

Preout-impedantie
DNX8 5-VD 5-DA 5-BT 4-RV
: ≤ 600 Ω

Luidsprekerimpedantie
: 4 – 8 Ω

■ Navigatiegedeelte

Ontvanger
: Hooggevoelige GPS-ontvanger

Ontvangsfrequentie
: 1575,42 MHz (C/A-code)

Acquisitietijden
Koud: 29 seconden (type)
(alle satellietsignalen bij -130 dBm zonder ondersteuning)

Updatesnelheid
: 1/seconde, continu

Nauwkeurigheid
Positie: < 2,5 meter, CEP, bij -130 dBm
Snelheid: 0,1 meter/sec.

Positioneringsmethode
: GPS

Antenne
: Externe GPS-antenne

■ Algemeen

Bedrijfsspanning
: 14,4 V (10,5 – 16 V toelaatbaar)

Maximaal stroomverbruik
: 15 A

Installatieafmetingen (B × H × D)

DNX8
: 178 × 100 × 160 mm

5-VD
: 178 × 100 × 147 mm

5-DA 5-BT 4-BT 4-RV
: 178 × 100 × 155 mm

Met sleeve
DNX8
: 182 × 112 × 163 mm

5-DA 5-BT 4-BT 4-RV
: 182 × 112 × 153 mm

Bedrijfstemperatuurbereik
: -10 °C – +60 °C

Gewicht

DNX8
: 2,7 kg

5-VD
: 2,4 kg

5-DA 5-BT 4-BT 4-RV
: 2,1 kg

OPMERKING

- Hoewel de effectieve pixels voor de LCD worden aangeduid als 99,99% of meer, is het mogelijk dat 0,01% van de pixels niet brandt of niet correct brandt.

Technische gegevens zijn zonder voorafgaande kennisgeving wijzigbaar.

Informatie over dit toestel

■ Auteursrechten

- Het woord Bluetooth® en de bijbehorende markeringen en logo's zijn geregistreerde handelsmerken en eigendom van Bluetooth SIG, Inc. en JVC KENWOOD Corporation gebruikt deze onder licentie. Andere handelsmerken en handelsnamen zijn het eigendom van hun respectievelijke houders.
- Manufactured under license from Dolby Laboratories. Dolby, Dolby Audio en het symbool double-D zijn handelsmerken van Dolby Laboratories.
-  is a trademark of DVD Format/Logo Licensing Corporation registered in the U.S., Japan and other countries.
- This item incorporates copy protection technology that is protected by U.S. patents and other intellectual property rights of Rovi Corporation. Reverse engineering and disassembly are prohibited.
- Microsoft and Windows Media are either registered trademarks or trademarks of Microsoft Corporation in the United States and/or other countries.
- This software is based in part on the work of the independent JPEG Group.
- The "AAC" logo is a trademark of Dolby Laboratories.
- "Made for iPod" and "Made for iPhone" mean that an electronic accessory has been designed to connect specifically to iPod, or iPhone, respectively, and has been certified by the developer to meet Apple performance standards. Apple is not responsible for the operation of this device or its compliance with safety and regulatory standards. Please note that the use of this accessory with iPod, or iPhone may affect wireless performance.
- iPhone, iPod, and iPod touch are trademarks of Apple Inc., registered in the U.S. and other countries.
- Apple, Siri, Apple CarPlay and Apple CarPlay logo are trademarks of Apple Inc., registered in the U.S. and other countries. Lightning is a trademark of Apple Inc.
- INRIX is a registered trademark of INRIX, Inc.
- SPOTIFY and the Spotify logo are among the registered trademarks of Spotify AB.
- Android, Android Auto, Google Play and other marks are trademarks of Google LLC.
- Weblink™ is a trademark of Abalta Technologies, Inc.
- This License does not grant permission to use the trade names, trademarks, service marks, or product names of the Licensor (Abalta Technologies, Inc.), except as required for reasonable and customary use in describing the origin of the **WEBLINK Product**.
- YouTube and the YouTube logo are registered trademarks of Google LLC.
- SDXC and microSDXC Logos are trademarks of SD-3C LLC.

- The terms HDMI and HDMI High-Definition Multimedia Interface, and the HDMI logo are trademarks or registered trademarks of HDMI Licensing LLC in the United States and other countries.
- This product includes FontAvenue® fonts licensed by NEC Corporation. FontAvenue is a registered trademark of NEC Corporation.



- This product includes "Ubiquitous QuickBoot™" technology developed by Ubiquitous Corp. Ubiquitous QuickBoot™ is a trademark of Ubiquitous Corp. Copyright© 2017 Ubiquitous Corp. All rights reserved.



- THIS PRODUCT IS LICENSED UNDER THE AVC PATENT PORTFOLIO LICENSE FOR THE PERSONAL USE OF A CONSUMER OR OTHER USES IN WHICH IT DOES NOT RECEIVE REMUNERATION TO (j) ENCODE VIDEO IN COMPLIANCE WITH THE AVC STANDARD ("AVC VIDEO") AND/OR (jj) DECODE AVC VIDEO THAT WAS ENCODED BY A CONSUMER ENGAGED IN A PERSONAL ACTIVITY AND/OR WAS OBTAINED FROM A VIDEO PROVIDER LICENSED TO PROVIDE AVC VIDEO. NO LICENSE IS GRANTED OR SHALL BE IMPLIED FOR ANY OTHER USE. ADDITIONAL INFORMATION MAY BE OBTAINED FROM MPEG LA, L.L.C. SEE [HTTP://WWW.MPEGLA.COM](http://www.mpegla.com)
- THIS PRODUCT IS LICENSED UNDER THE MPEG-4 VISUAL PATENT PORTFOLIO LICENSE FOR THE PERSONAL AND NON-COMMERCIAL USE OF A CONSUMER FOR (j) ENCODING VIDEO IN COMPLIANCE WITH THE MPEG-4 VISUAL STANDARD ("MPEG-4 VIDEO") AND/OR (jj) DECODING MPEG-4 VIDEO THAT WAS ENCODED BY A CONSUMER ENGAGED IN A PERSONAL AND NON-COMMERCIAL ACTIVITY AND/OR WAS OBTAINED FROM A VIDEO PROVIDER LICENSED BY MPEG LA TO PROVIDE MPEG-4 VIDEO. NO LICENSE IS GRANTED OR SHALL BE IMPLIED FOR ANY OTHER USE. ADDITIONAL INFORMATION INCLUDING THAT RELATING TO PROMOTIONAL, INTERNAL AND COMMERCIAL USES AND LICENSING MAY BE OBTAINED FROM MPEG LA, LLC. SEE [HTTP://WWW.MPEGLA.COM](http://www.mpegla.com).
- THIS PRODUCT IS LICENSED UNDER THE VC-1 PATENT PORTFOLIO LICENSE FOR THE PERSONAL AND NON-COMMERCIAL USE OF A CONSUMER TO (i) ENCODE VIDEO IN COMPLIANCE WITH THE VC-1 STANDARD ("VC-1 VIDEO") AND/OR (ii) DECODE VC-1 VIDEO THAT WAS ENCODED BY A CONSUMER ENGAGED IN A PERSONAL AND NON-COMMERCIAL ACTIVITY AND/OR WAS OBTAINED FROM A VIDEO PROVIDER LICENSED TO PROVIDE VC-1 VIDEO. NO LICENSE IS GRANTED OR SHALL BE IMPLIED FOR ANY OTHER USE. ADDITIONAL INFORMATION MAY BE OBTAINED FROM MPEG LA, L.L.C. SEE [HTTP://WWW.MPEGLA.COM](http://www.mpegla.com)

- libFLAC

Copyright (C) 2000-2009 Josh Coalson
 Copyright (C) 2011-2013 Xiph.Org Foundation
 Redistribution and use in source and binary forms, with or without modification, are permitted provided that the following conditions are met:

- Redistributions of source code must retain the above copyright notice, this list of conditions and the following disclaimer.
- Redistributions in binary form must reproduce the above copyright notice, this list of conditions and the following disclaimer in the documentation and/or other materials provided with the distribution.
- Neither the name of the Xiph.org Foundation nor the names of its contributors may be used to endorse or promote products derived from this software without specific prior written permission.

THIS SOFTWARE IS PROVIDED BY THE COPYRIGHT HOLDERS AND CONTRIBUTORS "AS IS" AND ANY EXPRESS OR IMPLIED WARRANTIES, INCLUDING, BUT NOT LIMITED TO, THE IMPLIED WARRANTIES OF MERCHANTABILITY AND FITNESS FOR A PARTICULAR PURPOSE ARE DISCLAIMED. IN NO EVENT SHALL THE FOUNDATION OR CONTRIBUTORS BE LIABLE FOR ANY DIRECT, INDIRECT, INCIDENTAL, SPECIAL, EXEMPLARY, OR CONSEQUENTIAL DAMAGES (INCLUDING, BUT NOT LIMITED TO, PROCUREMENT OF SUBSTITUTE GOODS OR SERVICES; LOSS OF USE, DATA, OR PROFITS; OR BUSINESS INTERRUPTION) HOWEVER CAUSED AND ON ANY THEORY OF LIABILITY, WHETHER IN CONTRACT, STRICT LIABILITY, OR TORT (INCLUDING NEGLIGENCE OR OTHERWISE) ARISING IN ANY WAY OUT OF THE USE OF THIS SOFTWARE, EVEN IF ADVISED OF THE POSSIBILITY OF SUCH DAMAGE.

- libvorbis

Copyright (c) 2002-2008 Xiph.org Foundation
 Redistribution and use in source and binary forms, with or without modification, are permitted provided that the following conditions are met:

- Redistributions of source code must retain the above copyright notice, this list of conditions and the following disclaimer.
- Redistributions in binary form must reproduce the above copyright notice, this list of conditions and the following disclaimer in the documentation and/or other materials provided with the distribution.
- Neither the name of the Xiph.org Foundation nor the names of its contributors may be used to endorse or promote products derived from this software without specific prior written permission.

THIS SOFTWARE IS PROVIDED BY THE COPYRIGHT HOLDERS AND CONTRIBUTORS "AS IS" AND ANY EXPRESS OR IMPLIED WARRANTIES, INCLUDING, BUT NOT LIMITED TO, THE IMPLIED WARRANTIES OF MERCHANTABILITY AND FITNESS FOR A PARTICULAR PURPOSE ARE DISCLAIMED. IN NO EVENT SHALL THE FOUNDATION OR CONTRIBUTORS BE LIABLE FOR ANY

DIRECT, INDIRECT, INCIDENTAL, SPECIAL, EXEMPLARY, OR CONSEQUENTIAL DAMAGES (INCLUDING, BUT NOT LIMITED TO, PROCUREMENT OF SUBSTITUTE GOODS OR SERVICES; LOSS OF USE, DATA, OR PROFITS; OR BUSINESS INTERRUPTION) HOWEVER CAUSED AND ON ANY THEORY OF LIABILITY, WHETHER IN CONTRACT, STRICT LIABILITY, OR TORT (INCLUDING NEGLIGENCE OR OTHERWISE) ARISING IN ANY WAY OUT OF THE USE OF THIS SOFTWARE, EVEN IF ADVISED OF THE POSSIBILITY OF SUCH DAMAGE.

- libogg

Copyright (c) 2002, Xiph.org Foundation
 Redistribution and use in source and binary forms, with or without modification, are permitted provided that the following conditions are met:

- Redistributions of source code must retain the above copyright notice, this list of conditions and the following disclaimer.
- Redistributions in binary form must reproduce the above copyright notice, this list of conditions and the following disclaimer in the documentation and/or other materials provided with the distribution.
- Neither the name of the Xiph.org Foundation nor the names of its contributors may be used to endorse or promote products derived from this software without specific prior written permission.

THIS SOFTWARE IS PROVIDED BY THE COPYRIGHT HOLDERS AND CONTRIBUTORS "AS IS" AND ANY EXPRESS OR IMPLIED WARRANTIES, INCLUDING, BUT NOT LIMITED TO, THE IMPLIED WARRANTIES OF MERCHANTABILITY AND FITNESS FOR A PARTICULAR PURPOSE ARE DISCLAIMED. IN NO EVENT SHALL THE FOUNDATION OR CONTRIBUTORS BE LIABLE FOR ANY DIRECT, INDIRECT, INCIDENTAL, SPECIAL, EXEMPLARY, OR CONSEQUENTIAL DAMAGES (INCLUDING, BUT NOT LIMITED TO, PROCUREMENT OF SUBSTITUTE GOODS OR SERVICES; LOSS OF USE, DATA, OR PROFITS; OR BUSINESS INTERRUPTION) HOWEVER CAUSED AND ON ANY THEORY OF LIABILITY, WHETHER IN CONTRACT, STRICT LIABILITY, OR TORT (INCLUDING NEGLIGENCE OR OTHERWISE) ARISING IN ANY WAY OUT OF THE USE OF THIS SOFTWARE, EVEN IF ADVISED OF THE POSSIBILITY OF SUCH DAMAGE.

■ De markering van producten die lasers gebruiken



Dit label is aangebracht op de behuizing/houder en geeft aan dat de component een laserstraal gebruikt die als Klasse 1 is geclassificeerd. Dit betekent dat de laserstraal relatief zwak is en er geen gevaar van straling buiten het toestel is. Er is geen gevaar van gevaarlijke straling buiten het toestel.

■ Informatie over het weggooiën van gebruikte elektrische en elektronische apparatuur en batterijen (voor EU-landen die gescheiden vuilverwerkingssystemen gebruiken)

Producten en batterijen met dit symbool (doorkruiste vuilnisbak) kunnen niet als gewoon huisvuil worden weggegooid.

Oude elektrische en elektronische apparaten en batterijen moeten worden gerecycled door een hiervoor geschikte faciliteit.

Raadpleeg de lokale betreffende instantie voor details aangaande een geschikte recycle-faciliteit in uw buurt.

Het juist recyclen en weggooiën van vuil helpt bronnen te besparen en vermindert een schadelijke invloed op uw gezondheid en het milieu.

Opmerking: De "Pb"-markering onder het symbool voor batterijen geeft aan dat de batterij lood bevat.



Conformiteitsverklaring met betrekking tot RE-richtlijn 2014/53/EU

Conformiteitsverklaring met betrekking tot RoHS-richtlijn 2011/65/EU

Fabrikant:

JVC KENWOOD Corporation
3-12, Moriyacho, Kanagawa-ku, Yokohama-shi,
Kanagawa 221-0022, JAPAN

EU-vertegenwoordiger:

JVCKENWOOD Europa B.V.
Amsterdamseweg 37, 1422 AC UITHOORN,
Nederland

English

Hereby, JVC KENWOOD declares that the radio equipment DNX8180DABS/ DNX518VDABS/ DNX5180DABS/ DNX5180BTS/ DNX451RVS/ DNX4180BTS is in compliance with Directive 2014/53/ EU. The full text of the EU declaration of conformity is available at the following internet address:

Français

Par la présente, JVC KENWOOD déclare que l'équipement radio DNX8180DABS/ DNX518VDABS/ DNX5180DABS/ DNX5180BTS/ DNX451RVS/ DNX4180BTS est conforme à la directive 2014/53/UE. L'intégralité de la déclaration de conformité UE est disponible à l'adresse Internet suivante :

Deutsch

Hiermit erklärt JVC KENWOOD, dass das Funkgerät DNX8180DABS/ DNX518VDABS/ DNX5180DABS/ DNX5180BTS/ DNX451RVS/ DNX4180BTS der Richtlinie 2014/53/EU entspricht. Der volle Text der EU-Konformitätserklärung steht unter der folgenden Internetadresse zur Verfügung:

Nederlands

Hierbij verklaart JVC KENWOOD dat de radioapparatuur DNX8180DABS/ DNX518VDABS/ DNX5180DABS/ DNX5180BTS/ DNX451RVS/ DNX4180BTS in overeenstemming is met Richtlijn 2014/53/EU. De volledige tekst van de EU-verklaring van overeenstemming is te vinden op het volgende internetadres:

Italiano

Con la presente, JVC KENWOOD dichiara che l'apparecchio radio DNX8180DABS/ DNX518VDABS/ DNX5180DABS/ DNX5180BTS/ DNX451RVS/ DNX4180BTS è conforme alla Direttiva 2014/53/UE. Il testo integrale della dichiarazione di conformità UE è disponibile al seguente indirizzo internet:

Español

Por la presente, JVC KENWOOD declara que el equipo de radio DNX8180DABS/ DNX518VDABS/ DNX5180DABS/ DNX5180BTS/ DNX451RVS/ DNX4180BTS cumple la Directiva 2014/53/UE. El texto completo de la declaración de conformidad con la UE está disponible en la siguiente dirección de internet:

Português

Deste modo, a JVC KENWOOD declara que o equipamento de rádio DNX8180DABS/ DNX518VDABS/ DNX5180DABS/ DNX5180BTS/ DNX451RVS/ DNX4180BTS está em conformidade com a Diretiva 2014/53/UE. O texto integral da declaração de conformidade da UE está disponível no seguinte endereço de internet:

Polska

Niniejszym, JVC KENWOOD deklaruje, że sprzęt radiowy DNx8180DABS/ DNx518VDABS/ DNx5180DABS/ DNx5180BTS/ DNx451RVS/ DNx4180BTS jest zgodny z dyrektywą 2014/53/UE. Pełny tekst deklaracji zgodności EU jest dostępny pod adresem:

Česky

Společnost JVC KENWOOD tímto prohlašuje, že rádiové zařízení DNx8180DABS/ DNx518VDABS/ DNx5180DABS/ DNx5180BTS/ DNx451RVS/ DNx4180BTS splňuje podmínky směrnice 2014/53/UE. Plný text EU prohlášení o shodě je dostupný na následující internetové adrese:

Magyar

JVC KENWOOD ezennel kijelenti, hogy a DNx8180DABS/ DNx518VDABS/ DNx5180DABS/ DNx5180BTS/ DNx451RVS/ DNx4180BTS rádióberendezés megfelel a 2014/53/EU irányelvnek. Az EU konformitási nyilatkozat teljes szövege az alábbi weboldalon érhető el:

Hrvatski

JVC KENWOOD ovim izjavljuje da je radio oprema DNx8180DABS/ DNx518VDABS/ DNx5180DABS/ DNx5180BTS/ DNx451RVS/ DNx4180BTS u skladu s Direktivom 2014/53/EU. Cjeloviti tekst deklaracije Europske unije o usklađenosti dostupan je na sljedećoj internet adresi:

Svenska

Härmed försäkrar JVC KENWOOD att radioutrustningen DNx8180DABS/ DNx518VDABS/ DNx5180DABS/ DNx5180BTS/ DNx451RVS/ DNx4180BTS är i enlighet med direktiv 2014/53/UE. Den fullständiga texten av EU-försäkran om överensstämmelse finns på följande Internetadress:

Suomi

JVC KENWOOD julistaa täten, että radiolaitte DNx8180DABS/ DNx518VDABS/ DNx5180DABS/ DNx5180BTS/ DNx451RVS/ DNx4180BTS on direktiivin 2014/53/UE mukainen. EU-vaatimustenmukaisuusvakuutus löytyy kokonaisuudessaan seuraavasta internet-osoitteesta:

Slovensko

S tem JVC KENWOOD izjavlja, da je radijska oprema DNx8180DABS/ DNx518VDABS/ DNx5180DABS/ DNx5180BTS/ DNx451RVS/ DNx4180BTS v skladu z Direktivo 2014/53/UE. Celotno besedilo direktive EU o skladnosti je dostopno na tem spletnem naslovu:

Slovensky

Spoločnosť JVC KENWOOD týmto vyhlasuje, že rádiové zariadenie DNx8180DABS/ DNx518VDABS/ DNx5180DABS/ DNx5180BTS/ DNx451RVS/ DNx4180BTS vyhovuje smernici 2014/53/UE. Celý text EÚ vyhlásenia o zhode nájdete na nasledovnej internetovej adrese:

Dansk

Herved erklærer JVC KENWOOD, at radioustyret DNx8180DABS/ DNx518VDABS/ DNx5180DABS/ DNx5180BTS/ DNx451RVS/ DNx4180BTS er i overensstemmelse med Direktiv 2014/53/UE. EU-øverenstemmelseserklæringens fulde ordlyd er tilgængelig på følgende internetadresse:

Norsk

JVC KENWOOD erklærer herved at radioustyret DNx8180DABS/ DNx518VDABS/ DNx5180DABS/ DNx5180BTS/ DNx451RVS/ DNx4180BTS er i samsvar med Direktiv 2014/53/UE. Den fullstendige teksten til EU-konformitetserklæringen er tilgjengelig på følgende internettadresse:

Ελληνικά

Με το παρόν, η JVC KENWOOD δηλώνει ότι ο ραδιοεξοπλισμός DNx8180DABS/ DNx518VDABS/ DNx5180DABS/ DNx5180BTS/ DNx451RVS/ DNx4180BTS συμμορφώνεται με την Οδηγία 2014/53/ΕΕ. Το πλήρες κείμενο της δήλωσης συμμορφώσης της ΕΕ είναι διαθέσιμο στην ακόλουθη διεύθυνση στο διαδίκτυο:

Eesti

Käesolevaga JVC KENWOOD kinnitab, et DNx8180DABS/ DNx518VDABS/ DNx5180DABS/ DNx5180BTS/ DNx451RVS/ DNx4180BTS raadiovarustus on vastavuses direktiiviga 2014/53/EL. ELi vastavusdeklaratsiooni terviktekst on kättesaadav järgmisel internetiaadressil:

Latviešu

JVC KENWOOD ar šo deklarē, ka radio aparatūra DNx8180DABS/ DNx518VDABS/ DNx5180DABS/ DNx5180BTS/ DNx451RVS/ DNx4180BTS atbilst direktīvas 2014/53/ES prasībām. Pilns ES atbilstības deklarācijas teksts ir pieejams šādā tīmekļa adresē:

Lietuviškai

Šiuo JVC KENWOOD pažymi, kad radijo įranga DNx8180DABS/ DNx518VDABS/ DNx5180DABS/ DNx5180BTS/ DNx451RVS/ DNx4180BTS atitinka 2014/53/EB direktyvos reikalavimus. Visą EB direktyvos atitikties deklaracijos tekstą galite rasti šiuo internetiniu adresu:

Malti

B'dan, JVC KENWOOD jiddikjara li t-tagħmir tar-radju DNx8180DABS/ DNx518VDABS/ DNx5180DABS/ DNx5180BTS/ DNx451RVS/ DNx4180BTS huwa konformi mad-Direttiva 2014/53/UE. It-test kollu tad-dikjarazzjoni ta' konformità huwa disponibbli fl-indirizz intranet li ġej:

Українська

Таким чином, компанія JVC KENWOOD заявляє, що радіообладнання DNx8180DABS/ DNx518VDABS/ DNx5180DABS/ DNx5180BTS/ DNx451RVS/ DNx4180BTS відповідає Директиві 2014/53/UE. Повний текст декларації про відповідність ЄС можна знайти в Інтернеті за такою адресою:

Türkçe

Burada, JVC KENWOOD DNx8180DABS/ DNx518VDABS/ DNx5180DABS/ DNx5180BTS/ DNx451RVS/ DNx4180BTS radyo ekipmanının 2014/53/AB Direktifine uygun olduğunu bildirir. AB uyumluluk deklarasyonunun tam metni aşağıdaki internet adresinde mevcuttur.

Русский

JVC KENWOOD настоящим заявляет, что радиооборудование DNx8180DABS/ DNx518VDABS/ DNx5180DABS/ DNx5180BTS/ DNx451RVS/ DNx4180BTS соответствует Директиве 2014/53/UE. Полный текст декларации соответствия ЕС доступен по следующему адресу в сети Интернет:

Limba română

Prin prezenta, JVC KENWOOD declară că echipamentul radio DNx8180DABS/ DNx518VDABS/ DNx5180DABS/ DNx5180BTS/ DNx451RVS/ DNx4180BTS este în conformitate cu Directiva 2014/53/UE. Textul integral al declarației de conformitate UE este disponibil la următoarea adresă de internet:

Български език

С настоящото JVC KENWOOD декларира, че радиооборудването на DNx8180DABS/ DNx518VDABS/ DNx5180DABS/ DNx5180BTS/ DNx451RVS/ DNx4180BTS е в съответствие с Директива 2014/53/ЕС. Пълният текст на ЕС декларацията за съответствие е достъпен на следния интернет адрес:

URL: <http://www.kenwood.com/cs/ce/eudoc/>

KENWOOD