

KENWOOD

DNX8180DABS DNX518VDABS DNX5180DABS DNX5180BTS DNX4180BTS DNX451RVS

GPS NAVIGATION SYSTEM BEDIENUNGSANLEITUNG

JVC KENWOOD Corporation

- Aktualisierte Informationen (die aktuelle Bedienungsanleitung, Systemupdates, neue Funktionen usw.) finden Sie unter <http://www.kenwood.com/cs/ce/>.
- Die Informationen in dieser Bedienungsanleitung unterliegen ständigen Änderungen aufgrund von Änderungen technischer Daten usw. Bitte laden Sie zum Nachschlagen die neueste Ausgabe der Bedienungsanleitung herunter.
<http://manual.kenwood.com/edition/im394/>



Inhalt

Vor Verwendung 4

Vorsichtsmaßnahmen.....	4
Sicherheitsmaßnahmen und wichtige Informationen	5
Hinweise zu diesem Handbuch.....	6

Grundfunktionen 7

Tastenfunktionen auf dem Frontpanel.....	7
Gerät einschalten	11
Grundeinstellungen	12
Einstellen der Lautstärke	14
Monitorwinkelsteuerung	14
Das Frontpanel entfernen	15
Sensordisplay-Bedienungen	16
HOME-Bildschirm Beschreibungen	16
Quellauswahlbildschirm-Beschreibungen.....	17
Quellsteuerungsbildschirm-Beschreibungen	18
Popup-Menü	19
Bildschirm-Liste.....	20
Navigationsbetrieb.....	20

Disk 24

Abspielen einer Disc.....	24
DVD/VCD-Grundfunktionen	24
Musik-CD/Disk-Medien Grundsteuerung.....	26
Dateisuchfunktion	27
DVD-Disc-Menü-Funktionen.....	27
DVD-Einstellungen	28

APPS—Android Auto™/ Apple CarPlay 29

Apple CarPlay-Betrieb.....	29
Android-Auto™-Betrieb.....	30
Bedienung von WebLink™	31
Spotify®-Betrieb	32

USB/SD-Karte 33

Anschluss eines USB-Geräts	33
Einlegen der SD-Karte	33
USB/SD-Karte Grundbetrieb	34
Suchfunktionen	35

iPod/iPhone 36

Vorbereitung	36
iPod/iPhone Grundbetrieb	37
Suchfunktionen	38

Radio 39

Radio-Grundfunktionen	39
Speicherfunktionen.....	40
Funktionsauswahl	40
Verkehrsnachrichten	41
Radiosetup.....	41

DAB 42

DAB-Grundfunktionen	42
Speichern von Diensten.....	43
Funktionsauswahl	43
Verkehrsnachrichten	44
Wiederholung.....	44
DAB-Setup	45

Bluetooth-Steuerung	46
Information zur Verwendung von Bluetooth®-Geräten	46
Registrieren des Bluetooth-Geräts	47
Bluetooth-Setup	48
Wiedergabe mit einem Bluetooth-Audiogerät	50
Verwendung der Freisprecheinrichtung	52
Einstellungen für Freisprechen	56

Andere externe Komponenten	57
Kamera anzeigen	57
Verwendung der Armaturenbreitkamera	59
Externe Audio-/Video-Player—AV-IN	59
HDMI-Quelle	59
TV-Tuner	60

Einstellungen vornehmen	61
Monitorbildschirm einstellen	61
Systemeinstellungen	61
Bedienoberflächen-Einstellung	62
Spezialeinstellung	63
Display-Einstellungen	64
AV-Einstellung	66

Audio-Steuerung	67
3-Kanal-Lautsprechersystem-Setup	67
Lautsprecher/X'over-Einstellung	68
Allgemeine Audio-Steuerung	70
Equalizer-Steuerung	70
Lautstärke-Begrenzung	71
Zonensteuerung	72
Soundeffekt	72
Hörposition/DTA	73

Fernbedienung	75
Batterieeinsatz	75
Funktionen der Fernbedienungstasten	75

Verbindung/Installation	78
Vor der Installation	78
Installation des Geräts	80

Problemebehebung	87
Probleme und Lösungen	87
Fehlermeldungen	87

Anhang	89
Abspielbare Medien und Dateien	89
Weltweite Regionencodes	91
DVD-Sprachcodes	92
Technische Daten	93
Wissenswertes über dieses Gerät	96

Vor Verwendung

Vorsichtsmaßnahmen

▲ WARNHINWEISE

■ Folgende Vorsichtsmaßnahmen beachten, um Brand oder Verletzungen zu vermeiden:

- Kurzschlüsse verhindern. Niemals Metallgegenstände (z. B. Münzen oder Werkzeug) ins Gerät stecken oder darin belassen.
- Verfolgen Sie die Anzeige des Geräts während der Fahrt nicht für längere Zeit.
- Falls bei der Installation Probleme auftreten, nehmen Sie Kontakt mit Ihrem KENWOOD-Händler auf.

■ Vorsichtsmaßnahmen bei der Verwendung dieses Gerätes

- Falls Sie optionale Zusatzgeräte kaufen, kontaktieren Sie Ihren KENWOOD-Händler, um sicherzustellen, dass sie mit dem Gerät kompatibel sind und in Ihrer Region verwendet werden können.
- Sie können eine Sprache zur Darstellung von Menüs, Audiodatei-Tags usw. wählen. Siehe **Bedienoberflächen-Einstellung (S.62)**.
- Das Radio Data System bzw. Radio Broadcast Data System funktioniert nur in Regionen mit Sendern, die diese Dienste unterstützen.
- Das Gerät funktioniert möglicherweise nicht korrekt, wenn die Anschlüsse zwischen dem Gerät und dem Frontpanel verschmutzt sind. Nehmen Sie das Frontpanel ab und reinigen Sie den Anschluss vorsichtig mit einem Wattestäbchen. Achten Sie darauf, den Anschluss nicht zu beschädigen.

■ Schutz des Monitors

- Um den Monitor vor Beschädigungen zu schützen, sollten Sie ihn nicht mit einem Kugelschreiber oder einem ähnlichen spitzen Gegenstand bedienen.

■ Gerät reinigen

- Ist die Frontplatte des Geräts verschmutzt, reinigen Sie sie mit einem weichen trockenen Tuch, z. B. mit einem Silikon Tuch. Ist die Frontplatte stark verschmutzt, entfernen Sie den Schmutz mit einem angefeuchteten Tuch (mit neutralem Reinigungsmittel) und wischen Sie es anschließend wieder mit einem weichen trockenen Tuch ab.

HINWEIS

- Kein Reinigungsmittel direkt auf das Gerät sprühen. Dies könnte die mechanischen Bauteile beschädigen. Die Frontplatte nicht mit einem harten Tuch oder Lösungsmitteln wie z. B. Verdünnern oder Alkohol reinigen. Dies könnte die Oberfläche zerkratzen oder Aufdrucke löschen.

■ Beschlagen der Linse

Wenn Sie bei kaltem Wetter die Fahrzeugheizung einschalten, kann sich Tau oder Beschlag auf der Linse im Disc-Player des Geräts bilden. Durch diesen Beschlag auf der Linse, Linsennebel genannt, werden die Discs nicht einwandfrei abgespielt. In diesem Fall die Disc herausnehmen und warten, bis die Kondensationsfeuchtigkeit verdunstet ist. Funktioniert das Gerät nach einer Weile immer noch nicht, fragen Sie Ihren KENWOOD-Händler um Rat.

■ Vorsichtsmaßnahmen beim Umgang mit Discs

- Berühren Sie nicht die Aufnahme-Oberfläche der Disc.
- Kleben Sie keine Aufkleber auf die Disc, und verwenden Sie keine Discs mit Aufklebern.
- Verwenden Sie keine Disc-Beschriftungsgeräte.
- Beginnen Sie beim Säubern der Disc innen und arbeiten Sie sich nach außen vor.
- Wenn Sie Discs diesem Gerät entnehmen, ziehen Sie sie waagrecht heraus.
- Wenn eine CD am Mittelloch oder am Rand einen Grat aufweist, verwenden Sie diese CD erst, nachdem Sie diesen Grat entfernt haben, z. B. mit einem Kugelschreiber.

- Discs, die nicht rund sind, können nicht verwendet werden.

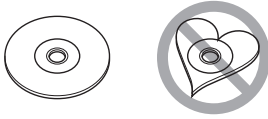

- Ungeeignet für 8-cm-(3-Zoll)-Discs.
- Discs mit einer farbigen Aufnahme-Oberfläche und verschmutzte Discs können nicht verwendet werden.
- Dieses Gerät kann nur folgende CD-Typen abspielen



- Discs, die nicht diese Kennzeichnung aufweisen, werden möglicherweise nicht korrekt abgespielt.
- Discs, die nicht fertig gestellt wurden, können nicht abgespielt werden. (Verfahren: Siehe Brennsoftware und Bedienungsanleitung des Brenners.)

GPS-Signal erfassen

Wenn Sie dieses Gerät erstmals einschalten, müssen Sie warten, bis das System die ersten Satellitensignale erfasst hat. Dieser Vorgang kann manchmal mehrere Minuten dauern. Stellen Sie zur schnellstmöglichen Signalerfassung sicher, dass Ihr Fahrzeug im Freien und in einem offenen Bereich steht, also abseits von großen Gebäuden und hohen Bäumen.

Nachdem das System erstmals ein Satellitensignal empfangen hat, wird es dies in Zukunft schneller tun.

Wissenswertes über das Frontpanel (DNX3)

Beim Entfernen des Produkts aus der Verpackung oder der Installation kann das Frontpanel in einem Winkel abstehen, wie dargestellt in (Abb. 1). Dies ist den Eigenschaften des Mechanismus geschuldet, mit dem das Produkt ausgestattet ist. Wird das Produkt erstmals mit Strom versorgt und funktioniert es einwandfrei, so stellt sich das Frontpanel automatisch in eine Position (den Initial-Einstellwinkel) wie dargestellt in (Abb. 2).



(Abb. 1)

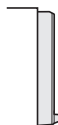

(Abb. 2)

Sicherheitsmaßnahmen und wichtige Informationen

Lesen Sie diese Informationen sorgfältig, bevor Sie das KENWOOD-Navigationssystem bedienen und folgen Sie den Anweisungen in diesem Handbuch. Weder KENWOOD noch Garmin haften für Probleme oder Unfälle infolge der Nichtbeachtung der Anweisungen in diesem Handbuch.

⚠️ WARNUNG

Die Nichtbeachtung der folgenden potenziell gefährlichen Situationen kann zu einem Unfall oder Zusammenstoß und damit zum Tod oder zu schweren Verletzungen führen.

Vergleichen Sie die Informationen, die über das Navigationssystem angezeigt werden, sorgfältig mit anderen verfügbaren Informationsquellen, einschließlich Straßenschildern, Orientierungspunkten und Landkarten. Aus Sicherheitsgründen sollten Sie Unstimmigkeiten oder offene Fragen klären, bevor Sie die Fahrt mit dem Navigationssystem fortsetzen.

Bei der Verwendung Ihres Fahrzeugs sollten Sie immer auf Sicherheit bedacht sein.

Lassen Sie sich während der Fahrt durch das Navigationssystem nicht ablenken, und behalten Sie stets die Verkehrssituation im Blick. Schauen Sie während der Fahrt so selten wie möglich auf den Bildschirm des Navigationssystems und folgen Sie so weit wie möglich den Sprachanweisungen.

Zielorteingaben, Einstellungsänderungen und umfangreiche Verwendung der Funktionen des Navigationssystems sollten während der Fahrt unterbleiben. Parken Sie Ihr Fahrzeug stets sicher und verkehrsgerecht bevor Sie sich an zeitintensive Bedienvorgänge machen.

Halten Sie die Lautstärke des Systems auf einem ausreichend niedrigen Niveau, um während der Fahrt Außengeräusche wahrnehmen zu können. Wenn Sie keine Außengeräusche hören, reagieren Sie möglicherweise zu spät auf Veränderungen in der Verkehrssituation. Dies kann Unfälle verursachen.

Das Navigationssystem wird die aktuelle Position des Fahrzeugs beim ersten Einsatz nach dem Kauf nicht sofort korrekt anzeigen, und auch dann nicht, wenn die Fahrzeugbatterie abgeklemmt wurde. Allerdings werden schon bald GPS-Satellitensignale empfangen, mit deren Hilfe die richtige Position angezeigt werden kann.

Vor Verwendung

Achten Sie auf die Umgebungstemperatur. Der Einsatz des Navigationssystems bei extremen Temperaturen kann zu Fehlfunktionen oder Beschädigung führen. Beachten Sie ferner, dass das Gerät beschädigt werden kann durch starke Vibrationen, durch Kontakt mit metallischen Gegenständen, oder durch Eindringen von Wasser ins Innere des Geräts.

▲ACHTUNG

Die Nichtbeachtung der folgenden potenziell gefährlichen Situationen kann zu Verletzungen oder Sachschäden führen.

Das Navigationssystem ist entworfen, um Ihnen Routenvorschläge zu unterbreiten. Es berücksichtigt weder Wetter- und Verkehrsbedingungen oder Straßensperren, noch andere Faktoren, die sich auf die Sicherheit oder den Zeitplan während der Fahrt auswirken können.

Betrachten Sie das Navigationssystem als einfaches Hilfsmittel. Unter keinen Umständen sollten Sie das Navigationssystem dort einsetzen, wo eine präzise Messung von Richtung, Entfernung, Standort oder Topographie benötigt wird.

Das sog. Global Positioning System (GPS) wird betrieben von der Regierung der Vereinigten Staaten, der die alleinige Verantwortung für Genauigkeit und Wartung obliegt. Das staatliche System ist Veränderungen unterworfen, welche die Genauigkeit und Leistung aller GPS-Geräte, einschließlich Ihres Navigationssystems, beeinträchtigen könnten. Obwohl es sich bei dem Navigationssystem um ein Präzisionsgerät handelt, kann es, wie jedes andere Navigationsgerät auch, missbraucht oder falsch interpretiert werden, und dadurch für Gefahr sorgen.

📄 WICHTIGE INFORMATIONEN

Schutz der Fahrzeugbatterie

Dieses Navigationssystem kann verwendet werden, während der Zündschlüssel auf ON- oder ACC-Stellung steht. Um die Batterie zu schonen, sollte jedoch, wann immer möglich, das System nur bei laufendem Motor eingesetzt werden. Wird das Navigationssystem über einen längeren Zeitraum bei ausgeschaltetem Motor betreiben, kann die Batterie hierdurch entladen werden.

Landkarten-Daten-Information

Eines der Ziele von Garmin ist es, den Kunden die vollständigsten und genauesten Karten, die verfügbar sind, zu einem vernünftigen Preis zu liefern. Wir verwenden eine Kombination von staatlichen und privaten Datenquellen, die wir anhand von Produktliteratur und Copyright-Mitteilungen für den Verbraucher ausfindig machen. Praktisch alle Datenquellen beinhalten in irgendeiner Form ungenaue oder unvollständige Daten. In einigen Ländern sind vollständige und genaue Karteninformationen nicht erhältlich oder unverhältnismäßig teuer.

Hinweise zu diesem Handbuch

- Die in diesem Handbuch gezeigten Bildschirme und Bedienelemente sind Beispiele, die zur Verdeutlichung der Funktionen dienen sollen. Aus diesem Grund können sie sich von den tatsächlichen Bildschirmen oder verwendeten Bedienelementen unterscheiden oder es werden andere Anzeigemuster verwendet.
- In diesem Handbuch haben die Modellnamen nachfolgende Abkürzungen.
 - DNX8180DABS: **DNX8**
 - DNX518VDABS: **5-VD**
 - DNX5180DABS: **5-DA**
 - DNX5180BTS: **5-BT**
 - DNX4180BTS: **4-BT**
 - DNX451RVs: **4-RV**Wenn die Symbole oben angezeigt werden, lesen Sie den Artikel, der auf das von Ihnen verwendete Gerät zutrifft.
- **Anzeigesprache:** Englischsprachige Anzeigen werden zur Erklärung verwendet. Sie können die Anzeigesprache im **SETUP**-Menü wählen. Siehe **Bedienoberflächen-Einstellung (S.62)**.

Grundfunktionen

Tastenfunktionen auf dem Frontpanel

DNX8180DABS

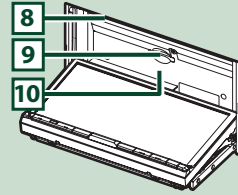
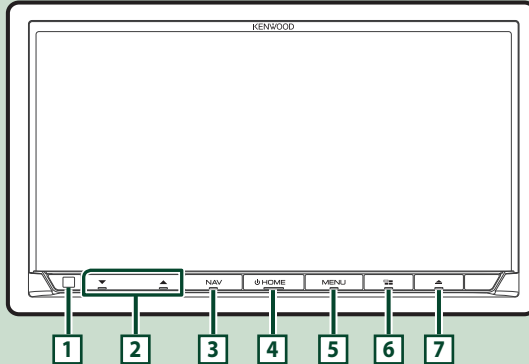

HINWEIS

- Die in dieser Anleitung gezeigten Bedienelemente sind Beispiele, die zur Verdeutlichung der Funktionen dienen sollen. Aus diesem Grund kann es zu Abweichungen vom vorliegenden Panel kommen.
 - In diesem Handbuch haben die Modellnamen nachfolgende Abkürzungen.
 - DNX8180DABS: **DNX8**
- Wenn das Symbol oben angezeigt wird, lesen Sie das Kapitel, das auf das von Ihnen verwendete Gerät zutrifft.

Nummer	Name	Handlung
1	Fernbedienung	• Empfängt das Fernbedienungssignal.
2	▼, ▲ (Lautstärke)	• Lautstärkeregelung. Die Lautstärke wird bis 15 erhöht, wenn Sie ▲ gedrückt halten.
3	NAV	• Zeigt den Navigationsbildschirm an.
4	HOME	• Zeigt den HOME-Bildschirm an (S.16). • Drücken Sie die Taste länger als 1 Sekunde, um die Stromversorgung auszuschalten. • Ist die Stromversorgung ausgeschaltet, wird sie hierdurch eingeschaltet.
5	MENU	• Zeigt den Popup-Menü-Bildschirm an. • Drücken Sie die Taste länger als 1 Sekunde, um den Bildschirm auszuschalten.
6		• Zeigt den Bildschirm der APP-Quelle (CarPlay/Android Auto/WebLink) an. • Wird die Taste 1 Sekunde lang gedrückt, wird der Spracherkennungsbildschirm angezeigt (S.53).
7	▲	• Zeigt den Winkeln Einstellbildschirm an. <ul style="list-style-type: none"> – DISC EJECT: Wirft die Disc aus. – OPEN: Öffnet das Panel, wo sich der SD-Kartensteckplatz befindet, vollständig.
8	Disc-Einführschlitz	• Ein Schlitz zur Einführung von Discs.

Grundfunktionen

Nummer	Name	Handlung
9	SD-Kartensteckplatz	<ul style="list-style-type: none"> • Ein Schlitz zur Einführung einer SD-Karte. • Sie können Audio-/visuelle Dateien auf der Karte abspielen. * • Ein SD-Kartenschlitz zur Aktualisierung der Karte. Zur Aktualisierung der Karte, siehe die Bedienungsanleitung des Navigationssystems. * Wenn die Kartenaktualisierungsdatei auf der SD-Karte bleibt, können Sie Audio-/visuelle Dateien nicht abspielen. * Ziehen Sie die KARTEN-SD nicht heraus, während „Loading Maps“ angezeigt wird.
10	SI	<ul style="list-style-type: none"> • Diese Anzeige blinkt, wenn die Fahrzeugzündung ausgeschaltet ist (S.12).

DNX518VDABS

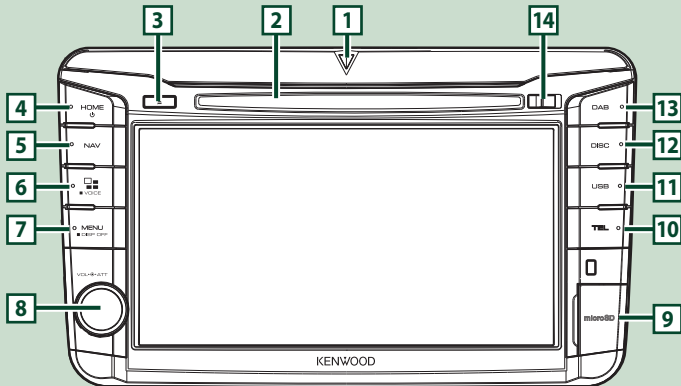

HINWEIS

- Die in dieser Anleitung gezeigten Bedienelemente sind Beispiele, die zur Verdeutlichung der Funktionen dienen sollen. Aus diesem Grund kann es zu Abweichungen vom vorliegenden Panel kommen.
 - In diesem Handbuch haben die Modellnamen nachfolgende Abkürzungen.
 - DNX518VDABS: **5-VD**
- Wenn das Symbol oben angezeigt wird, lesen Sie das Kapitel, das auf das von Ihnen verwendete Gerät zutrifft.

Nummer	Name	Handlung
1	▽	• Diese Anzeige blinkt, wenn die Fahrzeugzündung ausgeschaltet ist (S.12).
2	Disc-Einführungsschlitz	• Ein Schlitz zur Einführung von Discs.
3	▲	<ul style="list-style-type: none"> • Wirft die Disc aus. • Um die Disc zwangsweise auszuwerfen, drücken Sie die Taste 2 Sekunden lang und berühren Sie Yes, nachdem die Meldung angezeigt wird.
4	HOME	<ul style="list-style-type: none"> • Zeigt den HOME-Bildschirm an (S.16). • Drücken Sie die Taste länger als 1 Sekunde, um die Stromversorgung auszuschalten. • Ist die Stromversorgung ausgeschaltet, wird sie hierdurch eingeschaltet.
5	NAV	• Zeigt den Navigationsbildschirm an.
6		• Zeigt den Bildschirm der APP-Quelle (CarPlay/Android Auto/WebLink) an. Beim Drücken dieses Schalters wird jedes Mal, wenn der Schalter 1 Sekunde lang gedrückt wird, der Spracherkennungsbildschirm angezeigt (S.53).
7	MENU	<ul style="list-style-type: none"> • Zeigt den Popup-Menü-Bildschirm an. • Drücken Sie die Taste länger als 1 Sekunde, um den Bildschirm auszuschalten.

Nummer	Name	Handlung
8	Lautstärkereglern	<ul style="list-style-type: none"> • Drehen Sie, um die Lautstärke einzustellen. • Drücken Sie, um das Pop-up-Menü anzuzeigen. • Drücken für 1 Sekunde schaltet die Lautstärkeabschwächung Ein/Aus.
9	microSD-Steckplatz	<ul style="list-style-type: none"> • Ein Schlitz zum Einsetzen eines microSD-Speichermediums. • Sie können Audio-/visuelle Dateien auf der Karte abspielen.* • Ein microSD-Steckplatz für die Aktualisierung der Karte. Zur Aktualisierung der Karte, siehe die Bedienungsanleitung des Navigationssystems. <p>* Wenn die Kartenaktualisierungsdatei auf der microSD-Karte bleibt, können Sie Audio-/visuelle Dateien nicht abspielen.</p> <p>* Ziehen Sie die KARTEN-SD nicht heraus, während „Loading Maps“ angezeigt wird.</p>
10	TEL	<ul style="list-style-type: none"> • Zeigt den Freisprechbildschirm an. (S.52) • Beim Anschließen als Apple CarPlay oder Android Auto funktioniert es als ein in Apple CarPlay oder Android Auto zur Verfügung gestelltes Telefon.
11	USB	<ul style="list-style-type: none"> • Spielt Dateien auf einem USB-Gerät ab. (S.34)
12	DISK	<ul style="list-style-type: none"> • Spielt eine Disk ab. (S.24)
13	DAB	<ul style="list-style-type: none"> • Schaltet auf DAB um. (S.42)
14	Freigabeschalter	Zum Abnehmen dieses Teils des Bedienpanels.

DNX5180DABS/ DNX5180BTS

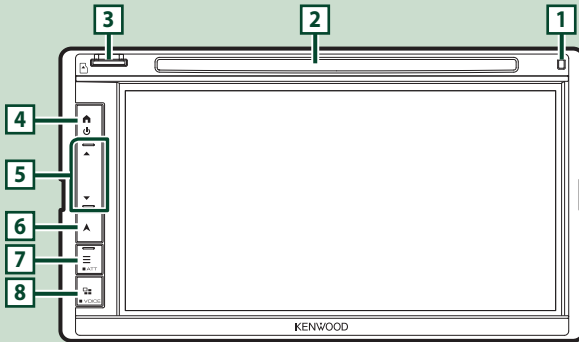







HINWEIS

- Die in dieser Anleitung gezeigten Bedienelemente sind Beispiele, die zur Verdeutlichung der Funktionen dienen sollen. Aus diesem Grund kann es zu Abweichungen vom vorliegenden Panel kommen.
 - In diesem Handbuch haben die Modellnamen nachfolgende Abkürzungen.
 - DNX5180DABS: **S-DA**
 - DNX5180BTS: **S-BT**
- Wenn das Symbol oben angezeigt wird, lesen Sie das Kapitel, das auf das von Ihnen verwendete Gerät zutrifft.

Nummer	Name	Handlung
1	Fernbedienung	• Empfängt das Fernbedienungssignal.
2	Disc-Einführschlitz	• Ein Schlitz zur Einführung von Discs.

Grundfunktionen

Nummer	Name	Handlung
3	microSD-Steckplatz	<ul style="list-style-type: none"> • Ein Schlitz zum Einsetzen eines microSD-Speichermediums. • Sie können Audio-/visuelle Dateien auf der Karte abspielen. * • Ein microSD-Steckplatz für die Aktualisierung der Karte. Zur Aktualisierung der Karte, siehe die Bedienungsanleitung des Navigationssystems. * Wenn die Kartenaktualisierungsdatei auf der microSD-Karte bleibt, können Sie Audio-/visuelle Dateien nicht abspielen. * Ziehen Sie die KARTEN-SD nicht heraus, während „Loading Maps“ angezeigt wird.
4		<ul style="list-style-type: none"> • Zeigt den HOME-Bildschirm an (S.16). • Drücken Sie die Taste länger als 1 Sekunde, um die Stromversorgung auszuschalten. • Ist die Stromversorgung ausgeschaltet, wird sie hierdurch eingeschaltet.
5	  (Lautstärke)	<ul style="list-style-type: none"> • Lautstärkeregelung. Die Lautstärke wird bis 15 erhöht, wenn Sie  gedrückt halten.
6		<ul style="list-style-type: none"> • Zeigt den Navigationsbildschirm an. Durch jedes Drücken dieses Schalters wird zwischen dem Bildschirm der aktuellen Quelle und dem Navigationsbildschirm umgeschaltet.
7		<ul style="list-style-type: none"> • Zeigt den Popup-Menü-Bildschirm an. • Drücken für 1 Sekunde schaltet die Lautstärkeabschwächung Ein/Aus.
8		<ul style="list-style-type: none"> • Zeigt den Bildschirm der APP-Quelle (CarPlay/Android Auto/WebLink) an. Durch jedes Drücken dieses Schalters wird zwischen dem Bildschirm der aktuellen Quelle und dem APP-Bildschirm umgeschaltet. • Wird die Taste 1 Sekunde lang gedrückt, wird der Spracherkennungsbildschirm angezeigt (S.53).

DNX4180BTS/ DNX451RVS

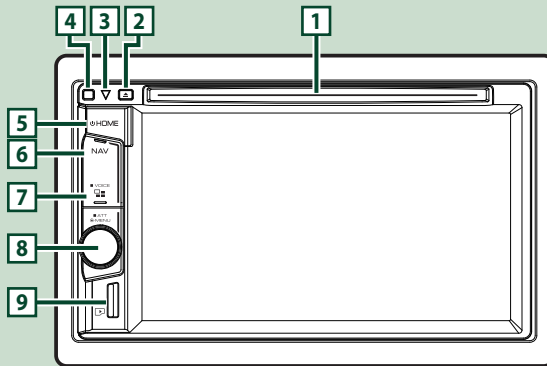

HINWEIS

- Die in dieser Anleitung gezeigten Bedienelemente sind Beispiele, die zur Verdeutlichung der Funktionen dienen sollen. Aus diesem Grund kann es zu Abweichungen vom vorliegenden Panel kommen.
 - In diesem Handbuch haben die Modellnamen nachfolgende Abkürzungen.
 - DNX4180BTS: **4-BT**
 - DNX451RVS: **4-RV**
- Wenn das Symbol oben angezeigt wird, lesen Sie das Kapitel, das auf das von Ihnen verwendete Gerät zutrifft.

Nummer	Name	Handlung
1	Disc-Einführungsschlitz	• Ein Schlitz zur Einführung von Discs.

Nummer	Name	Handlung
2	▲	<ul style="list-style-type: none"> Wirft die Disc aus. Um die Disc zwangsweise auszuwerfen, drücken Sie die Taste 2 Sekunden lang und berühren Sie Yes, nachdem die Meldung angezeigt wird.
3	SI	<ul style="list-style-type: none"> Diese Anzeige blinkt, wenn die Fahrzeugzündung ausgeschaltet ist (S.12).
4	Fernbedienung	<ul style="list-style-type: none"> Empfängt das Fernbedienungssignal.
5	HOME	<ul style="list-style-type: none"> Zeigt den HOME-Bildschirm an (S.16). Drücken Sie die Taste länger als 1 Sekunde, um die Stromversorgung auszuschalten. Ist die Stromversorgung ausgeschaltet, wird sie hierdurch eingeschaltet.
6	NAV	<ul style="list-style-type: none"> Zeigt den Navigationsbildschirm an.
7		<ul style="list-style-type: none"> Zeigt den Bildschirm APP (CarPlay/WebLink) an. Wird die Taste 1 Sekunde lang gedrückt, wird der Spracherkennungsbildschirm angezeigt (S.53).
8	Lautstärkeregler	<ul style="list-style-type: none"> Drehen Sie, um die Lautstärke einzustellen. Drücken Sie, um das Pop-up-Menü anzuzeigen. Drücken für 1 Sekunde schaltet die Lautstärkeabschwächung Ein/Aus.
9	microSD-Steckplatz	<ul style="list-style-type: none"> Ein Schlitz zum Einsetzen eines microSD-Speichermediums. Sie können Audio-/visuelle Dateien auf der Karte abspielen. * Ein microSD-Steckplatz für die Aktualisierung der Karte. Zur Aktualisierung der Karte, siehe die Bedienungsanleitung des Navigationssystems. * Wenn die Kartenaktualisierungsdatei auf der microSD-Karte bleibt, können Sie Audio-/visuelle Dateien nicht abspielen. * Ziehen Sie die KARTEN-SD nicht heraus, während „Loading Maps“ angezeigt wird.

Gerät einschalten

Das Einschaltverfahren ist je nach Modell unterschiedlich.

1 DNX8 5-VD 4-BT 4-RV

Drücken Sie die **HOME**-Taste.

5-DA 5-BT

Drücken Sie die Taste .

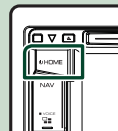
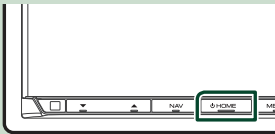

➤ Das Gerät ist eingeschaltet.

● Zum Ausschalten des Geräts:

1 DNX8 5-VD 4-BT 4-RV

Drücken Sie die **HOME**-Taste für 1 Sekunde.

5-DA 5-BT

Drücken Sie die Taste  1 Sekunde lang.

HINWEIS

- Wird das Gerät erstmals nach der Installation eingeschaltet, müssen einige Grundeinstellungen durchgeführt werden (**S.12**).

Grundeinstellungen

Erst-Setup

Nehmen Sie diese Einstellung vor, wenn Sie das Gerät zum ersten Mal benutzen.

1 Jedes Element wie folgt einstellen.

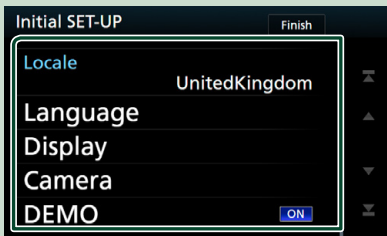

■ Locale

Wählen Sie das Land für das Navigationssystem aus.

Sprache, Entfernungseinheit und Kraftstoffeinheit werden festgelegt.

- ① Berühren Sie **Locale**.
- ② Wählen Sie das gewünschte Land aus.

■ Language

Wählen Sie die für den Steuerungsbildschirm und die Einstellungselemente zu verwendende Sprache. Die Werkseinstellung ist „British English (en)“.

- ① Berühren Sie **Language**.
- ② Berühren Sie **Language Select**.
- ③ Wählen Sie die gewünschte Sprache.
- ④ Berühren Sie **↶**.

Für Details zur Vorgehensweise siehe **Bedienoberflächen-Einstellung (S.62)**.

■ Display

Stellen Sie die Tastenleuchtfarbe ein.

Wenn das Bild auf dem ebenen Bildschirm schwer zu erkennen ist, passen Sie den Ansichtswinkel an.

- ① Drücken Sie **Display**.
- ② Berühren Sie **Key Colour**.
- ③ Wählen Sie die gewünschte Farbe aus.
- ④ Berühren Sie **↶**.
- ⑤ Drücken Sie **Viewing Angle**.
- ⑥ Wählen Sie einen Ansichtswinkel
- ⑦ Berühren Sie **↶**.

Für Details zur Vorgehensweise siehe **Display-Einstellungen (S.64)**.

■ AV-IN SETUP (4-RV) ➤

Richten Sie das Betriebsverfahren des AV-IN-Anschlusses ein.

- ① Berühren Sie **AV-IN SETUP**.
- ② Stellen Sie jede Funktion ein und drücken Sie **↶**.

Für Details zur Vorgehensweise siehe **AV-Einstellung (S.66)**.

■ Camera

Stellen Sie die Parameter für die Kamera ein.

- ① Drücken Sie **Camera**.
- ② Stellen Sie jede Funktion ein und drücken Sie **↶**.

Für Details zur Vorgehensweise, siehe **Kamera-Einstellungen (S.57)**.

■ DEMO

Zum Einstellen des Demonstrationsmodus. Werkseinstellung ist „ON“.

- ① Berühren Sie **DEMO** und stellen Sie auf EIN oder AUS.

2 Drücken Sie **Finish**.

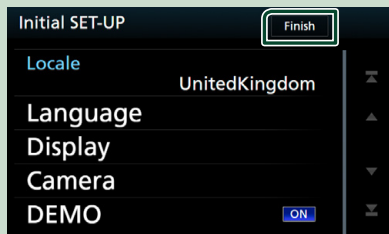

HINWEIS

- Diese Einstellungen lassen sich im SETUP-Menü einstellen. Siehe **Einstellungen vornehmen (S.61)**.

Sicherheitscode-Einstellung

Sie können zum Schutz Ihres Empfangssystems gegen Diebstahl einen Sicherheitscode einstellen. Ist die Sicherheitscode-Funktion aktiviert, lässt sich der Code nicht ändern und die Funktion kann nicht freigegeben werden. Beachten Sie, dass Sie als Sicherheitscode eine beliebige 4- bis 8-stellige Zahl Ihrer Wahl eingeben können.

1 **DNX8** 5-VD ➤

Drücken Sie die **MENU**-Taste.

5-DA ➤ **5-BT** ➤

Drücken Sie die Taste **☰**.

4-BT ➤ **4-RV** ➤

Drücken Sie den Lautstärkeregler.

➤ Das Popup-Menü erscheint.

2 Drücken Sie **SETUP.**

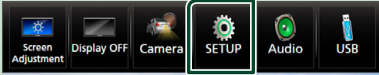

► Der SETUP-Menübildschirm wird angezeigt.

3 Berühren Sie **Security.**



► Der Sicherheitsbildschirm wird angezeigt.

4 Berühren Sie **Security Code Set auf dem Sicherheit-Bildschirm.**

► Der Sicherheitscode einstellen-Bildschirm wird angezeigt.

5 Geben Sie einen 4- bis 8-stelligen Sicherheitscode ein und berühren Sie **Enter.**

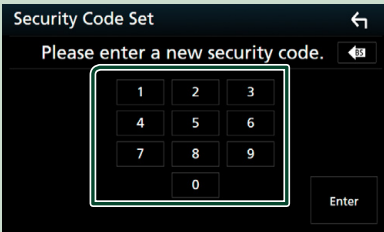

6 Geben Sie den gleichen Code erneut ein und drücken Sie **Enter.**

Jetzt ist Ihr Sicherheitscode registriert.

HINWEIS

- Berühren Sie **BS**, um den letzten Eintrag zu löschen.
- Wenn Sie einen anderen Sicherheitscode eingeben, kehrt die Bildschirmanzeige zu Schritt 5 zurück (für die Eingabe des ersten Codes).
- Wenn Sie den Receiver von der Batterie getrennt haben, geben Sie den korrekten Sicherheitscode ein, den Sie in Schritt 5 eingegeben haben, und berühren Sie **Enter**. Sie können Ihren Empfänger verwenden.

Zum Ändern des Sicherheitscodes:

- 1** Berühren Sie **Security Code Change** auf dem Sicherheitsbildschirm und wiederholen Sie dann die Schritte 5 und 6.

Löschen des Sicherheitscodes:

- 1** Berühren Sie **Security Code Cancellation** auf dem Sicherheitsbildschirm und wiederholen Sie dann den Schritt 5.

Um die Sicherheitsfunktion zu aktivieren

(DNX8 5-VD 4-BT 4-RV ►)

- 1** Berühren Sie **SI** auf dem Sicherheit-Bildschirm.

Bei jedem Berühren von **SI** wird die Funktion aktiviert (**ON**) oder deaktiviert (**OFF**).

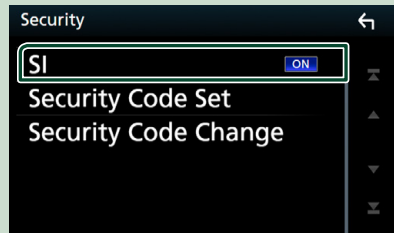

Die Sicherheitsanzeige im Monitorfeld blinkt, wenn die Fahrzeugzündung ausgeschaltet ist.

Kalender-/Uhreinstellungen

1 DNX8 5-VD ►

Drücken Sie die **MENU**-Taste.

5-DA 5-BT ►

Drücken Sie die Taste **☰**.

4-BT 4-RV ►

Drücken Sie den Lautstärkeregl.

► Das Popup-Menü erscheint.

2 Drücken Sie **SETUP.**



► Der SETUP-Menübildschirm wird angezeigt.

3 Berühren Sie **User Interface**.



➤ Zeigt den Bedienoberflächenbildschirm an.

4 Jedes Element wie folgt einstellen.
Blättern Sie die Seite um, um den Gegenstand zu zeigen.

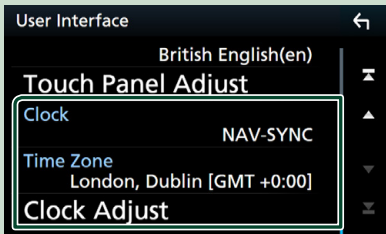

■ **Clock**

NAV-SYNC (Werkseinstellung): Synchronisiert die Uhrzeit mit den Daten der GPS-Navigation.

Manual: Stellt die Uhr manuell ein.

■ **Time Zone**

Wenn Sie **Manual** für Uhr ausgewählt haben, wählen Sie die Zeitzone.

■ **Clock Adjust**

Wenn Sie **Manual** für Uhr auswählen, stellen Sie das Datum und die Uhrzeit manuell ein. (S.63)

HINWEIS

- Bitte stellen Sie Datum und Uhrzeit ein. Wenn sie nicht eingestellt werden, funktionieren sie möglicherweise mit bestimmten Funktionen nicht ordnungsgemäß.

Einstellen der Lautstärke

Um die Lautstärke (0 bis 40) einzustellen,

DNX8 5-DA 5-BT

drücken Sie ▲ für höhere und ▼ für niedrigere Lautstärke.

Durch Halten von ▲ wird die Lautstärke kontinuierlich bis zum Pegel 15 gesteigert.



5-VD 4-BT 4-RV

Zum Steigern nach rechts drehen, und zum Senken nach links drehen.



Monitorwinkelsteuerung (DNX8)

Sie können die Position des Monitors anpassen.

1 Drücken Sie die Taste ▲.

➤ Der Winkeleinstellbildschirm wird angezeigt.

2 Wählen Sie eine der nachfolgenden Nummern, die Ihrem gewünschten Winkel entspricht.

Werkseinstellung ist „0“.

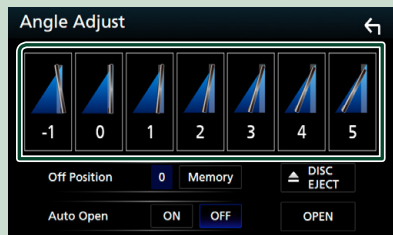

■ **Off Position**

Sie können den aktuellen Monitorwinkel als den Winkel speichern, der bei ausgeschalteter Stromversorgung eingestellt sein soll. Drücken Sie **Memory**, sobald der gewünschte Winkel ausgewählt ist.

■ **Auto Open**

Das vordere Panel kann so eingestellt werden, dass es sich automatisch öffnet, wenn die Zündung ausgeschaltet wird, so dass es zur Diebstahlsicherung entfernt werden kann.

Das Frontpanel entfernen (DNX8 5-VD)

Sie können das Frontpanel zwecks Diebstahlschutz entfernen.

DNX8

- 1 Drücken Sie die ▲-Taste.
- 2 Berühren Sie **OPEN**, damit sich das Panel vollständig öffnet.

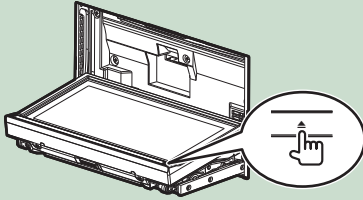

HINWEIS

- Sie können das Frontpanel so einstellen, dass es sich automatisch öffnet sobald die Zündung ausgeschaltet ist. Siehe **Monitorwinkelsteuerung (S.14)**.

- 3 Nehmen Sie das Panel ab wie in den nachfolgenden Diagrammen dargestellt.

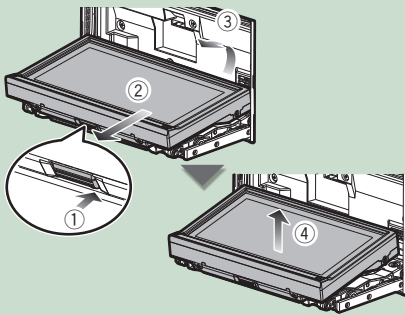

HINWEIS

- Die angebrachte Platte schließt sich automatisch 10 Sekunden nachdem das Frontpanel gelöst worden ist. Entfernen Sie das Panel das geschieht.

● Befestigen des vorderen Panel:

Halten Sie das Panel sicher fest, damit es nicht versehentlich herunterfällt und setzen Sie es auf die angebrachte Platte, bis es fest sitzt.

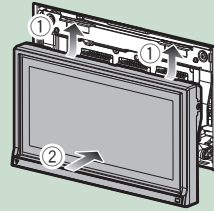

5-VD

- 1 Schieben Sie den Freigabeschalter nach rechts, um den Teil des Frontpanels abzunehmen.

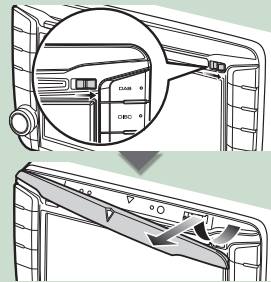

● Befestigen des vorderen Panel:

Halten Sie das Panel sicher fest, damit es nicht versehentlich herunterfällt und setzen Sie es auf die angebrachte Platte, bis es fest sitzt.

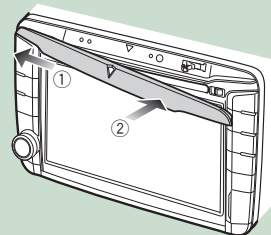

Sensordisplay-Bedienungen

Um Bedienungen auf dem Bildschirm auszuführen, können Sie berühren, berührt halten, halten, wischen oder streichen, um einen Gegenstand zu wählen, das Displayeinstellung-Menü-Schirmbild aufrufen, die Seite umblättern usw.

● Berühren

Berühren Sie den Bildschirm sanft, um einen Gegenstand auf dem Bildschirm zu wählen.

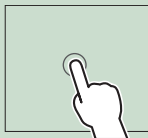

● Berührt halten

Berühren Sie den Bildschirm und lassen Sie Ihren Finger an der gleichen Stelle, bis die Anzeige wechselt oder eine Meldung angezeigt wird.

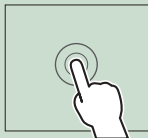

● Wischen

Ziehen Sie Ihren Fingers nach links oder rechts auf dem Bildschirm entlang, um die Seite zu wechseln.

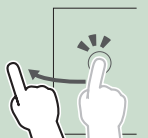

Sie können durch die Listenansicht scrollen, indem Sie sie mit dem Finger nach oben/unten streichen.

● Streichen

Ziehen Sie Ihren Fingers nach oben oder unten auf dem Bildschirm entlang, um das Schirmbild weiterzublättern.



HOME-Bildschirm Beschreibungen

Die meisten Funktionen lassen sich über den HOME-Bildschirm ausführen.

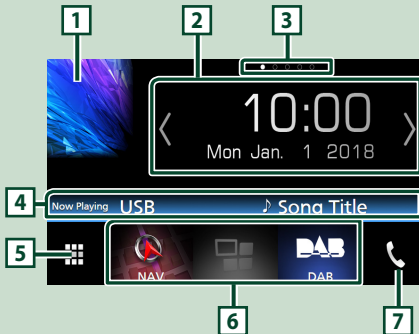

- | | |
|---|---|
| 1 | <ul style="list-style-type: none"> • Zeigt den Steuerungsbildschirm der aktuellen Quelle an. • Hier werden etwaige im aktuellen Inhalt verfügbare Grafiken angezeigt. |
| 2 | <ul style="list-style-type: none"> • Widget <ul style="list-style-type: none"> – Sie können das Widget durch Berühren von oder Wischen nach links oder rechts im Widget-Bereich ändern. – Berühren Sie das Widget, um den detaillierten Bildschirm anzuzeigen. |
| 3 | <ul style="list-style-type: none"> • Seitenanzeige für Widgets |
| 4 | <ul style="list-style-type: none"> • Aktuelle Quelle Information |
| 5 | <ul style="list-style-type: none"> • Zeigt den Quellenauswahlbildschirm an. (S.17) |
| 6 | <ul style="list-style-type: none"> • Shortcut Wiedergabequelle-Symbole (S.18) |
| 7 | <ul style="list-style-type: none"> • Zeigt den Freisprechbildschirm an. (S.52) • Beim Anschließen als Apple CarPlay oder Android Auto funktioniert es als ein in Apple CarPlay oder Android Auto zur Verfügung gestelltes Telefon. |

Zeigen Sie den HOME

1 DNX8 5-VD 4-BT 4-RV

Drücken Sie die HOME-Taste.

5-DA 5-BT

Drücken Sie die Taste .

➤ Der HOME-Bildschirm erscheint.

Quellenauswahlbildschirm-Beschreibungen

Sie können alle Wiedergabequellen und Optionen auf dem Quellenauswahl-Bildschirm anzeigen.

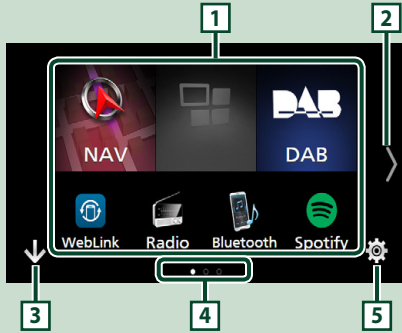

- 1** • Ändert die Wiedergabequelle. Für Wiedergabequellen, siehe **S.17**.
- 2** • Ändert die Seite. (Berühren Sie **◀** / **▶**.) Sie können auch die Seite wechseln, indem Sie auf dem Bildschirm nach links oder rechts wischen.
- 3** • Kehrt zurück zum vorherigen Bildschirm.
- 4** • Seitenanzeige
- 5** • Zeigt den SETUP-Menü-Bildschirm an. (**S.61**)

Wählen Sie die Wiedergabequelle aus

1 Tippen Sie auf den HOME-Bildschirm.

In diesem Bildschirm können Sie die folgenden Quellen und Funktionen auswählen.

	• Zeigt den Navigationsbildschirm an. (S.20)
	• Schaltet auf den Android Auto* ² /Apple CarPlay-Bildschirm des angeschlossenen iPhone/Android-Geräts um.* ¹ (S.29)
	• Schaltet auf Radio um. (S.39)
	• Schaltet auf DAB um. * ² (S.42)

	• Spielt Bluetooth-Audioplayer ab. (S.46)
	• Spielt eine Disk ab. (S.24)
	• Spielt von einem iPod/iPhone ab. (S.36)
	• Spielt Dateien auf einem USB-Gerät ab. (S.34)
	• Spielt Dateien auf einer SD-Karte ab. (S.34)
	• Wechselt zu Spotify. (S.32)
	• Gibt Inhalte eines Geräts wieder, das am HDMI-Eingang angeschlossen ist. (S.59)
	• Schaltet auf eine externe Quelle um, die über den AV-IN Eingang angeschlossen ist.* ³ (S.59)
	• Wechselt zum Mirroring-Bildschirm des angeschlossenen Android-Geräts. (S.29)
	• Zeigt den Weblink-Bildschirm an. (S.31)
	• Zeigt den Audio-Bildschirm an. (S.67)
	• Schaltet das Gerät auf Standby. (S.18)

*1 Wenn ein mit CarPlay kompatibles iPhone angeschlossen ist, wird **Apple CarPlay** angezeigt. Wenn ein mit Android Auto kompatibles Android-Gerät angeschlossen ist, wird **Android Auto** angezeigt.

*2 Nur für **DNX8 5-VD 5-DA 4-RV**.

*3 **4-RV**: Kann ausgewählt werden, wenn **AV-IN Interface** auf **AV-IN** eingestellt ist. (**S.66**)

Wiedergabequelle auf dem HOME-Bildschirm auswählen

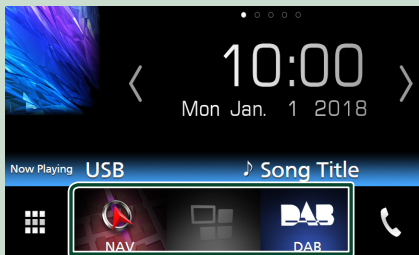

Die 3 auf dem Quelle-Auswahl-Bildschirm als große Symbole angezeigten Punkte werden auf dem HOME-Bildschirm gezeigt.

Sie können die in diesem Bereich angezeigten Punkte durch Anpassen des Quelle-Auswahl-Bildschirms ändern. (S.18)

Wählen der Wiedergabequelle im Quelle-Steuerbildschirm

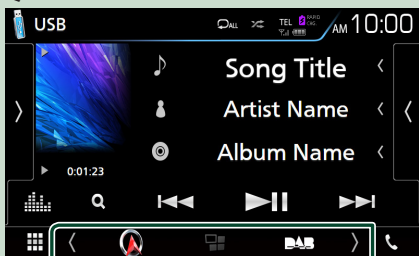

Zeigen Sie die Quellenwahltasten an, indem Sie **[K]** auf dem Quelle-Steuerbildschirm berühren oder nach rechts oder links wischen; wählen Sie dann eine Wiedergabequelle aus.

Schalten Sie das Gerät auf Standby

1 Tippen Sie **[Grid]** auf den HOME-Bildschirm.

2 Drücken Sie **STANDBY**.

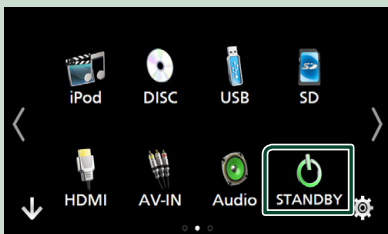

Passen Sie Verknüpfungstasten auf dem HOME-Bildschirm individuell an

Sie können die Anordnung der Symbole für Quellen beliebig ändern.

1 Tippen Sie **[Grid]** auf den HOME-Bildschirm.

2 Drücken und halten Sie das Symbol, das Sie verschieben möchten, um zum Anpassungsmodus zu wechseln.

3 Ziehen Sie es an die gewünschte Stelle.

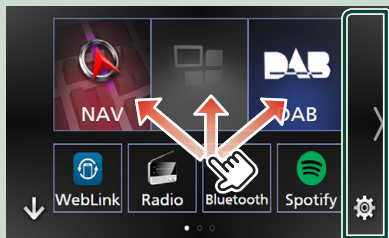

Ändert die Seite

Quellsteuerungsbildschirm-Beschreibungen

Es gibt eine Reihe von Funktionen, die von praktisch jedem Bildschirm aus aufgerufen werden können.

Anzeigen

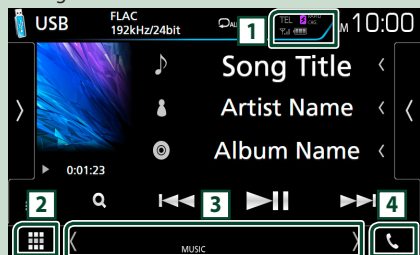

Navigationen

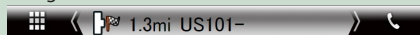

Verknüpfungstasten





1 TEL    

- Angeschlossene Bluetooth-Geräte-Informationen.
-  **RAPID CHG**: Leuchtet bei der Akku-Schnellaufladung des angeschlossenen iPods/iPhones/ Smartphones auf.

2  **Alle Quellsymbole**

Zeigt alle Quellen an.

3 **Zweiter Bildschirm**

-  : Der zweite Bildschirm wechselt mit jeder Berührung. Sie können auch den Zweiten Bildschirm wechseln, indem Sie auf dem Bildschirm nach links oder rechts wischen.
- Anzeigen: Zeigt die aktuelle Quellenbedingung und so weiter an.
 - **ATT**: Der Dämpfer ist eingeschaltet.
 - **DUAL**: Die Dualzonenfunktion ist aktiviert.
 - **MUTE**: Die Stummschaltfunktion ist aktiv.
 - **LOUD**: Die Loudness-Funktion ist aktiviert.
- Navigationsinformationen: Zeigt den aktuellen Standort und die Richtung an. Der Bildschirm wechselt zum Navigationsbildschirm, wenn Sie diese Stelle berühren.
- Verknüpfungstasten: Die Quelle wechselt zu derjenigen, die Sie als Verknüpfung festgelegt haben. Beziehen Sie sich für die Verknüpfungseinstellung auf **Passen Sie Verknüpfungstasten auf dem HOME-Bildschirm individuell an (S.18)**.

4 

Zum Anzeigen des Freisprechbildschirms berühren. **(S.52)**

Beim Anschließen als Apple CarPlay oder Android Auto funktioniert es als ein in Apple CarPlay oder Android Auto zur Verfügung gestelltes Telefon.

Popup-Menü

1 **DNX8 5-VD**

Drücken Sie die **MENU**-Taste.

5-DA 5-BT

Drücken Sie die Taste .

4-BT 4-RV

Drücken Sie den Lautstärkeregl.

➤ Das Popup-Menü erscheint.

2 Tippen Sie, um das **Popup-Menü** anzuzeigen.



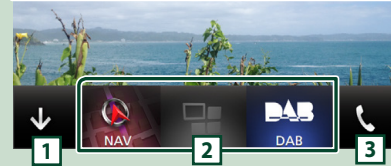

DNX8 5-VD 4-BT 4-RV

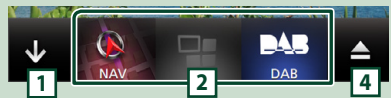

5-DA 5-BT



Der Inhalt des Menüs ist wie folgt.

	• Zeigt den Bildschirm-Einstellungsbildschirm an. (S.61)
	• Schaltet die Anzeige aus. (S.20)
	• Zeigt die Ansichtskamera. (S.57)
	• Zeigt den SETUP-Menü-Bildschirm an. (S.61)
	• Zeigt den Audio-Bildschirm an. (S.67)
	• Zeigt den Steuerungsbildschirm der aktuellen Quelle an. Icon-Feature ändert sich je nach Quelle.
1	• Schließen Sie das Popup-Menü.
2	• Siehe HOME-Bildschirm Beschreibungen (S.16) .
3	• Siehe HOME-Bildschirm Beschreibungen (S.16) .
	DNX8 5-VD 4-BT 4-RV
4	• Berühren, um die Disk auszuwerfen. • Berühren Sie für 2 Sekunden, um die Disk zwangsweise auszuwerfen und berühren Sie dann Yes , nachdem die Meldung angezeigt wird.
	5-DA 5-BT

Schalten Sie den Bildschirm aus

- 1 Wählen Sie **Display OFF** im Pop-up-Menü.

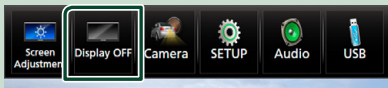

Um den Bildschirm einzuschalten

- 1 Berühren Sie das Display.

Bildschirm-Liste

Die meisten Bildschirm-Listen haben einige gemeinsame Funktionstasten.

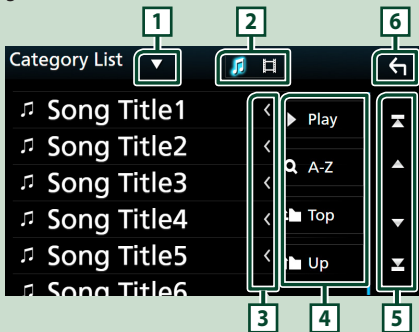

- 1 Zeigt das Listentyp-Wahlfenster an.
- 2 Zeigt die Musik/Film-Dateienliste an.
- 3 **Text scrollen**
Scrollt die Textanzeige.
- 4 **Play usw.**
Tasten mit unterschiedlichen Funktionen werden hier angezeigt.
 - **Play**: Spielt alle Titel im Ordner mit dem aktuellen Titel ab.
 - **A-Z**: Springen Sie zum Buchstaben, den Sie eingegeben haben (alphabetische Suche).
 - **Top | Up**: Springt in obere Hierarchie.
- 5 **Seite scrollen**

Sie können die Seite ändern, um mehr Elemente anzuzeigen, indem Sie auf / drücken.

- / : Zeigt die oberste oder unterste Seite an.

6 Rückkehr

Keht zurück zum vorherigen Bildschirm.

HINWEIS

- Die Tasten, die im Listenbildschirm nicht betätigt werden können, werden nicht angezeigt.

Navigationsbetrieb

Für Details zu der Navigationsfunktion: siehe Bedienungsanleitung für die Navigation.

Navigationsbildschirm aufrufen

- 1 **DNX8** **5-VD** **4-BT** **4-RV**
Drücken Sie die **NAV**-Taste.
5-DA **5-BT**
Drücken Sie die Taste .
➤ Der Navigationsbildschirm wird angezeigt.
- 2 Berühren Sie .
➤ Der Hauptmenübildschirm wird angezeigt.

Verwendung des Navigationssystems

- 1 Starten Sie die gewünschte Funktion auf dem Hauptmenü-Bildschirm.



- 1 Signalstärke der GPS-Satelliten.
- 2 Findet einen Bestimmungsort.
- 3 Anzeige der Landkarte.
- 4 Verwendet Apps wie ecoRoute und Help.
- 5 Regelt die Einstellungen.

HINWEIS

- Zusätzliche Informationen zur Verwendung des Navigationssystems erhalten Sie in der Hilfe. Zum Anzeigen der Hilfe berühren Sie **Apps** und dann **Help**.

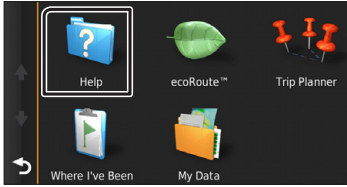

HINWEIS

- Weitere Informationen über Ihr Navigationssystem erhalten Sie, indem Sie die neueste Version der Bedienungsanleitung von <http://manual.kenwood.com/edition/im394/> herunterladen

2 Geben Sie den Bestimmungsort ein und starten Sie die Navigation.

Attraktionen finden.

- 1 Drücken Sie **Where To?**
- 2 Wählen Sie eine Kategorie und eine Unterkategorie.
- 3 Wählen Sie einen Bestimmungsort.
- 4 Drücken Sie **Go!**

HINWEIS

- Zum Eingeben der Buchstaben des Namens berühren Sie bitte den Search-Balken (Suchbalken) und geben Sie die Buchstaben ein.

3 Folgen Sie der Route zum Bestimmungsort.

HINWEIS

- Die Anzeige der Geschwindigkeitsbegrenzung dient nur zur Information und ersetzt nicht die Verantwortung des Fahrers, alle angezeigten Geschwindigkeitsbegrenzungen einzuhalten und jederzeit mit einer sicheren und besonnenen Fahrweise am Verkehr teilzunehmen. Garmin und JVC KENWOOD sind nicht verantwortlich für etwaige Bußgelder oder Vorladungen, die aus der Missachtung von Verkehrsregeln oder Verkehrszeichen resultieren.

Ihre Route ist durch eine magentafarbene Linie gekennzeichnet. Ihr Navigationssystem führt Sie auf Ihrer Route mit Sprachanweisungen, Pfeilen auf der Karte und Anweisungen am oberen Rand der Karte

zum Bestimmungsort. Wenn Sie von der ursprünglichen Route abweichen, berechnet das Navigationssystem die Route neu.



- 1 Anzeige der nächsten Abzweigung bzw. Kreuzung, sofern verfügbar.
- 2 Anzeige der Liste mit den Abzweigungen.
- 3 Anzeige der Where Am I? Seite.
- 4 Stoppt die aktuelle Route.
- 5 Zeigt Verkehrsinformationen zur Route an.
- 6 Kehrt zurück zum Hauptmenü.
- 7 Anzeige eines anderen Datenfeldes.
- 8 Anzeige des Trip-Computers.
- 9 Zeigt mehr Optionen an.

HINWEIS

- Drücken und ziehen Sie die Landkarte gleichzeitig, um einen anderen Bereich der Landkarte anzeigen zu lassen.
- Ein Icon für Geschwindigkeitsbegrenzung könnte angezeigt werden, während Sie auf Fernstraßen fahren.

● **Zwischenstopp einfügen**



- 1 Während Sie zum Bestimmungsort unterwegs sind, drücken Sie und drücken Sie dann **Where To?**
- 2 Wählen Sie einen Zwischenstopp aus.
- 3 Drücken Sie **Go!**
- 4 Berühren Sie **Add to Active Route**, um diesen Stopp vor dem Endziel zu ergänzen.

● **Umweg fahren**

- 1 Während Sie zum Bestimmungsort unterwegs sind, drücken Sie .
- 2 Berühren Sie .

Grundfunktionen

■ Verkehrreiche Strecken auf Ihrer Route vermeiden

- 1 Drücken Sie auf der Landkarte .
- 2 Drücken Sie **Traffic On Route**.
- 3 Falls notwendig, drücken Sie die Pfeile, um sich über andere Verkehrsbehinderungen auf Ihrer Route zu informieren.
- 4 Berühren Sie  > **Avoid**.

■ Anzeige der Verkehrskarte.

- 1 Die Verkehrskarte zeigt mittels optischer Farbkodierung das Verkehrsaufkommen und staubedingte Verzögerungen in Ihrer Umgebung.

■ Wissenswertes über Verkehrsinformationen

- Verkehrsdienste sind in einigen Gebieten bzw. Ländern nicht verfügbar.
- Garmin und JVC KENWOOD sind nicht verantwortlich für die Richtigkeit oder Aktualität der Verkehrsinformationen.
- Sie können INRIX Verkehrsinformationen und Wettervorhersagen empfangen, indem Sie Ihr iPhone oder Android Smartphone, auf dem die Anwendung „KENWOOD Traffic Powered By INRIX“ installiert ist verbinden. Für Einzelheiten, siehe die Anwendung „KENWOOD Traffic Powered By INRIX“.
- In Verbindung mit einem FM-Verkehrsfunkempfänger kann das Navigationssystem Verkehrsinformationen empfangen und auswerten. Das Abo für den FM-TMC-Empfänger wird automatisch aktiviert, sobald Ihr Navigationssystem Satellitensignale und Verkehrsmeldungen vom Service-Provider empfängt. Besuchen Sie www.garmin.com/kenwood, um weitere Informationen zu erhalten.
- Während des Empfangs von INRIX-Verkehrsinformationen werden keine FM-TMC-Informationen angezeigt.

■ Landkarten aktualisieren

Sie können aktuelle Karten von Garmin kaufen.

- 1 Besuchen Sie www.garmin.com/kenwood.
- 2 Wählen Sie im Bereich Kartenaktualisierungen die Option Aktualisieren aus
- 3 Folgen Sie den Anweisungen auf dem Bildschirm.

Audio vom Navigationsbildschirm steuern

Sie können Audioquellen steuern, während der Navigationsbildschirm angezeigt wird.

Des Weiteren können Sie die Navigationsinformationen ansehen, während der Quellensteuerungsbildschirm angezeigt wird. (S.18)

1 Drücken Sie während der Audiowiedergabe / / im Steuerungsbildschirm.



Jedes Mal, wenn Sie das Symbol berühren, schaltet der Bildschirm wie folgt um.

Zeigt die Navigations- und Steuertasten der aktuellen Quelle an.

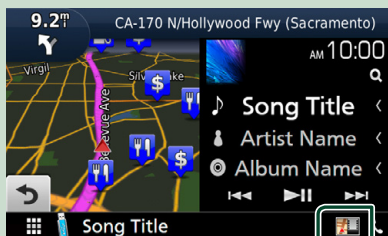

Zeigt die Navigation und die aktuelle Video-Wiedergabe an.



HINWEIS

- Der Bildschirm schaltet zwischen dem Wiedergabebildschirm und der Ansichtskamera um, sobald der Sichtbereich berührt wird.

Keht zum kompletten Steuerungsbildschirm zurück.

HINWEIS

- For Details zu den Steuertasten, siehe Anweisungen in jedem Abschnitt.
- : Erscheint nicht, wenn die Steuertasten wie AV-IN usw. nicht vorhanden sind.
- Durch Drücken des Quell-Icons auf dem unteren Ende des Bildschirms wird der gesamte Audiobildschirm angezeigt.

Navigation Setup

1 DNX8 5-VD

Drücken Sie die **MENU**-Taste.

5-DA 5-BT

Drücken Sie die Taste .

4-BT 4-RV

Drücken Sie den Lautstärkeregler.

➤ Das Popup-Menü erscheint.

2 Drücken Sie SETUP.

➤ Der SETUP-Menübildschirm wird angezeigt.

3 Drücken Sie Navigation.

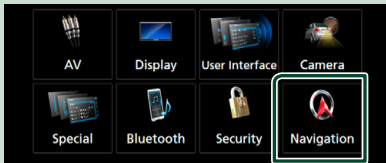

➤ Der Navigation-SETUP-Bildschirm wird angezeigt.

4 Jedes Element wie folgt einstellen.

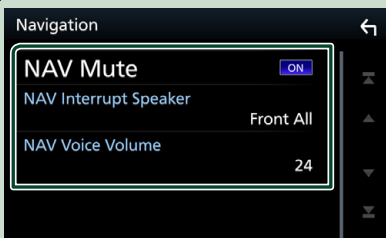

NAV Mute

Schaltet die Lautstärke der hinteren Lautsprecher stumm, wenn die Sprachführung des Navigationssystems zu hören ist. Werkseinstellung ist „ON“.

NAV Interrupt Speaker

Wählt Lautsprecher für die Sprachführung des Navigationssystems.

- **Front L**: Verwendet den Lautsprecher vorne links für die Sprachführung.
- **Front R**: Verwendet den Lautsprecher vorne rechts für die Sprachführung.
- **Front All** (Werkseinstellung): Gibt die Sprachführung über beide vorderen Lautsprecher aus.

NAV Voice Volume

Passt die Lautstärke für die Sprachführung des Navigationssystems an. Werkseinstellung ist „24“.

KENWOOD Traffic Powered By INRIX

Sie können INRIX-Verkehrsinformationen und -Wettervorhersagen empfangen, indem Sie Ihr iPhone oder Android-Smartphone, auf dem die Anwendung „KENWOOD Traffic Powered By INRIX“ installiert ist, mit diesem Gerät verbinden.

Vorbereitung

- Installieren Sie die neueste Version der Anwendung KENWOOD Traffic Powered By INRIX auf Ihrem iPhone oder Android.
 - iPhone: Suchen Sie im Apple App Store nach „KENWOOD Traffic Powered By INRIX“, um die neueste Version zu finden und zu installieren.
 - Android: Suchen Sie bei Google Play nach „KENWOOD Traffic Powered By INRIX“, um die neueste Version zu finden und zu installieren.
- Für Einzelheiten, siehe die Anwendung „KENWOOD Traffic Powered By INRIX“.

1 Registrieren Sie das Smartphone.

Um ein Smartphone über Bluetooth anzuschließen, registrieren Sie es als das Bluetooth-Gerät und nehmen Sie die App-Profileinstellung (SPP) der Verbindung im Voraus vor. Siehe **Registrieren des Bluetooth-Geräts (S.47)** und **Verbinden Sie das Bluetooth-Gerät (S.48)**.

2 DNX8 5-VD 4-BT 4-RV

Drücken Sie die **NAV**-Taste.

5-DA 5-BT

Drücken Sie die Taste .

➤ Der Navigationsbildschirm erscheint.

Berühren Sie **Apps** im Hauptmenü-Bildschirm und dann das Symbol des gewünschten Inhalts.

Für Einzelheiten, siehe das Handbuch des Navigationssystems.

Disk

Abspielen einer Disc

Legen Sie eine Disc ein

DNX8

- 1 Drücken Sie die Taste ▲.
- 2 Berühren Sie **DISC EJECT**.
 - Das Panel öffnet sich.
- 3 Schieben Sie die Disc in den Schlitz.

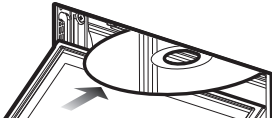

- Das Panel schließt automatisch. Das Gerät lädt die Disc und die Wiedergabe wird gestartet.

5-VD 5-DA 5-BT 4-BT 4-RV

- 1 Schieben Sie die Disc in den Schlitz.

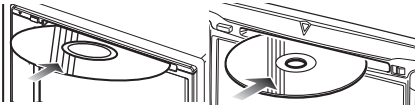

- Das Gerät lädt die Disc und die Wiedergabe wird gestartet.

Auswerfen einer Disc

DNX8

- 1 Drücken Sie die Taste ▲.
 - 2 Berühren Sie **DISC EJECT**.
Wenn Sie eine Disc herausnehmen, ziehen Sie sie horizontal heraus.
 - 3 Drücken Sie die Taste ▲.
- #### 5-VD 4-BT 4-RV
- 1 Drücken Sie die Taste ▲.
Wenn Sie eine Disc herausnehmen, ziehen Sie sie horizontal heraus.

5-DA 5-BT

- 1 Drücken Sie die Taste ☰.
 - Das Popup-Menü erscheint.
- 2 Berühren Sie ▲.



- Wenn Sie eine Disc herausnehmen, ziehen Sie sie horizontal heraus.

HINWEIS

- Dies wird nicht auf dem Popup-Menü-Bildschirm der Apple CarPlay- oder Android Auto-Quelle angezeigt. Ändern Sie die Apple CarPlay- oder Android Auto-Quelle zu einer anderen, um den Pop-up-Menü-Bildschirm anzuzeigen.

DVD/VCD-Grundfunktionen

Die meisten Funktionen lassen sich über den Quellensteuerungsbildschirm und den Wiedergabebildschirm bedienen.

HINWEIS

- Stellen Sie den Fernbedienungsmodus-Schalter auf den DVD-Modus, bevor Sie mit der Ausführung von DVD und VCD beginnen, siehe **Betriebsmodus umschalten (S.75)**.
- Der unten angegebene Screenshot gilt für eine DVD. Er kann von dem für VCD abweichen.

- 1 Wenn die **Betriebstasten** nicht auf dem Bildschirm angezeigt werden, berühren Sie den **[Z]-Bereich**.

Steuerungsbildschirm

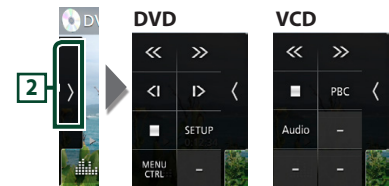
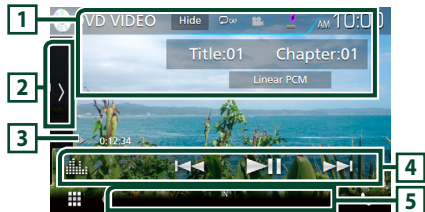

Videobildschirm







1 Informationsanzeige

Zeigt die folgenden Informationen an.



























- **Titel #, Kapitel #:** DVD-Titel- und Kapitelnummeranzeige
- **Titel #/Szene #:** VCD-Titel- oder Szenennummeranzeige. Scene # wird nur angezeigt, wenn die Playback-Steuerung (PBC) eingeschaltet ist.
- **Linear-PCM usw.:** Audioformat
- **Hide:** Blendet den Steuerungsbildschirm aus.
- : Wiederholt den aktuellen Inhalt. Jedes Mal, wenn Sie die Taste berühren, schaltet der Wiederholungsmodus in die folgende Reihenfolge um.
DVD: Titel wiederholen () , Kapitel wiederholen () , Wiederholen aus ()
VCD (PBC On): Wiederholt nicht
VCD (PBC off): Titel wiederholen () , Wiederholen aus ()

2 Funktionspanel





Tippen Sie auf die linke Seite des Bildschirms, um das Funktionspanel anzuzeigen. Tippen Sie erneut, um das Panel zu schließen.

- : Hält Wiedergabe an. Bei zweimaliger Berührung wird die Disc beim nächsten Abspielen von Anfang an wiedergegeben.
-  : Schneller Vor- oder Rücklauf. Jedes Mal, wenn Sie die Taste berühren, ändert sich die Geschwindigkeit; 2 mal, 8 mal.
-  oder  (nur DVD): Wiedergabe im verlangsamten Vor- oder Rücklauf.
- **SETUP** (nur DVD): Berühren Sie, um den DVD SETUP-Bildschirm anzuzeigen. Siehe **DVD-Einstellungen (S.28)**.
- **MENU CTRL** (nur DVD): Berühren Sie, um den DVD-VIDEO-Disk-Menüsteuerbildschirm anzuzeigen. Siehe **DVD-Disc-Menü-Funktionen (S.27)**.
- **PBC** (nur VCD): Schaltet die Wiedergabesteuerung (PBC) ein oder aus.
- **Audio** (nur VCD): Ändert den Audioausgangskanal.

3 Wiedergabemodus-Anzeige/ Wiedergabezeit

-                    usw.: Aktuelle Wiedergabemodus-Anzeige
 Die Bedeutung der Symbole ist wie folgt;
 (Wiedergabe),  (Vorspulen),
 (Zurückspulen),  (Stopp),  (Stopp fortsetzen),  (Pause),  (langsame Wiedergabe),  (langsame Wiedergabe rückwärts).

4 Bedientasten

-   : Sucht vorigen/nächsten Inhalt. Für schnellen Vorlauf oder schnellen Rücklauf anhaltend drücken. (Wird nach etwa 50 Sekunden automatisch abgebrochen.)
- : Wiedergabe oder Pause.
- : Zeigt den Bildschirm des grafischen Equalizers an. **(S.70)**

5 Anzeigepunkte

- **IN:** Eine Disc ist eingelegt.
 weiß: Eine Disc ist im Gerät eingelegt.
 orange: Fehler im Disc-Player.

VCD

- **1chLL/2chLL:** Identifiziert den linken Audioausgang des Kanals 1 bzw. 2.
- **1chLR/2chLR:** Identifiziert den Mono-Audioausgang des Kanals 1 bzw. 2.
- **1chRR/2chRR:** Identifiziert den rechten Audioausgang des Kanals 1 bzw. 2.
- **1chST/2chST:** Identifiziert den Stereo-Audioausgang des Kanals 1 bzw. 2.
- **LL:** Identifiziert den linken Audioausgang.
- **LR:** Identifiziert den monauralen Audioausgang.
- **RR:** Identifiziert den rechten Audioausgang.
- **ST:** Identifiziert den Stereo-Audioausgang.
- **PBC:** Die PBC-Funktion ist aktiviert.
- **VER1:** Die VCD-Version ist 1.
- **VER2:** Die VCD-Version ist 2.

6 Suchbereich

Antippen, um vorigen/nächsten Inhalt zu suchen.

7 Tastenanzeigebereich

Berühren, um den Steuerungsbildschirm anzuzeigen.

8 MENU CTRL (nur DVD)

Berühren Sie, um den DVD-VIDEO-Disk-Menüsteuerbildschirm anzuzeigen. Siehe **DVD-Disc-Menü-Funktionen (S.27)**.

HINWEIS

- Der Steuerungsbildschirm wird ausgeblendet, wenn 5 Sekunden lang keine Bedienung erfolgt.
- Wenn Sie eine Fernbedienung benutzen, können Sie durch Eingeben von Kapitelnummer, Szenennummer, Spielzeit usw. direkt zum gewünschten Bild springen **(S.76)**.

Musik-CD/Disk-Medien Grundsteuerung

Die meisten Funktionen lassen sich über den Quellensteuerungsbildschirm und den Wiedergabebildschirm bedienen.

HINWEIS

- Stellen Sie den Modus-Wahlschalter der Fernbedienung auf AUD, bevor Sie den Betrieb von einer Musik-CD und Audiodateien beginnen, siehe **Betriebsmodus umschalten (S.75)**.
- Mit „Musik-CDs“ sind in diesem Handbuch die üblichen CDs gemeint, auf denen Musiktitel gespeichert sein können.
Mit „Disc media“ sind CDs/DVDs gemeint, auf denen Audio- oder Videodateien enthalten sind.
- Der unten angegebene Screenshot gilt für Disk-Medien. Er kann von dem für eine CD abweichen.

Steuerungsbildschirm

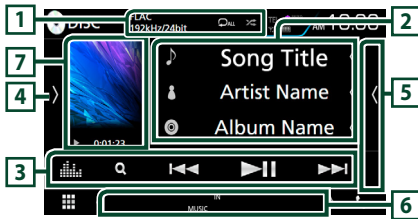

Öffnen Sie das Diskfach

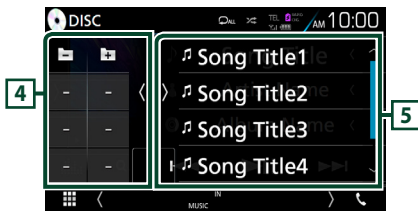

1 CODEC / [Album Icon] / [Repeat Icon]

- Wenn eine hochauflösende Quelle abgespielt wird, werden ihre Formatinformationen angezeigt. (nur Disk-Medien)
- [Album Icon]: Wiederholt den aktuellen Titel/Ordner. Jedes Mal, wenn Sie die Taste berühren, schaltet der Wiederholungsmodus in die folgende Reihenfolge um.
Titel/Datei wiederholen ([Album Icon]), Ordner wiederholen ([Album Icon]) (nur Disk-Medien), Alles wiederholen ([Repeat Icon])
- [Repeat Icon]: Spielt alle Titel im aktuellen Ordner/Disk in zufälliger Reihenfolge ab. Jedes Mal, wenn Sie die Taste berühren, schaltet der Zufallsmodus in die folgende Reihenfolge um.

Zufällige Wiedergabe ([Repeat Icon]) (nur Musik-CD), zufälliger Ordner ([Repeat Icon]) (nur Disk-Medien), zufällige Wiedergabe aus ([Repeat Icon])

2 Titelinformation

Zeigt die Information zum aktuellen Titel/Datei an.

Es werden nur ein Dateiname und ein Ordnername angezeigt, wenn keine Tag-Informationen vorhanden sind. (nur Disk-Medien)

3 Bedientasten

- [Search Icon] (nur Disk-Medien): Sucht die Datei. Weitere Details zu den Suchfunktionen finden Sie unter **Bildschirm-Liste (S.20)**.
- [Fast Forward Icon] [Fast Reverse Icon]: Sucht vorigen/nächsten Inhalt. Für schnellen Vorlauf oder schnellen Rücklauf anhaltend drücken. (Wird nach etwa 50 Sekunden automatisch abgebrochen.)
- [Pause Icon]: Wiedergabe oder Pause.
- [Equalizer Icon]: Zeigt den Bildschirm des grafischen Equalizers an. (S.70)

4 Funktionspanel (nur Disk-Medien)

Tippen Sie auf die linke Seite des Bildschirms, um das Funktionspanel anzuzeigen. Tippen Sie erneut, um das Panel zu schließen.

- [Back Icon] [Next Icon]: Durchsucht den vorigen/nächsten Ordner.

5 Inhaltsliste

- Tippen Sie auf die rechte Seite des Bildschirms, um die Inhaltsliste anzuzeigen. Tippen Sie erneut, um die Liste zu schließen.
- Zeigt die Wiedergabeliste an. Wenn Sie einen Titel/Dateinamen in der Liste antippen, beginnt die Wiedergabe.

6 Anzeigepunkte

- **IN**: Eine Disc ist eingelegt.
weiß: Eine Disc ist im Gerät eingelegt.
orange: Fehler im Disc-Player.
- **VIDEO**: Identifiziert eine Videodatei.
- **MUSIC**: Identifiziert eine Musikdatei.

7 Artwork (nur Disk-Medien)

/Wiedergabemodus-Anzeige/Wiedergabezeit

- Die Hülle der aktuell abgespielten Datei wird angezeigt.
- [Next Icon], [Fast Forward Icon], usw.: Aktuelle Wiedergabemodus-Anzeige
Die Bedeutungen der einzelnen Icons lauten wie folgt:
▶ (Wiedergabe), ▶▶ (Schnellvorlauf), ◀◀ (Schnellrücklauf), || (Pause).

Videobildschirm



8 Suche Dateibereich (nur Videodatei)

Berühren Sie, um die nächste/vorherige Datei zu suchen.

9 Tastenanzeigebereich (nur Videodatei)

Berühren, um den Steuerungsbildschirm anzuzeigen.

Dateisuchfunktion (nur Disk-Medien)

Sie können eine Datei nach Hierarchie suchen.

HINWEIS

- Zur Bedienung im Listenbildschirm siehe **Bildschirm-Liste (S.20)**.

1 Berühren Sie **Q**.

► Der Ordner-Listenbildschirm wird angezeigt.

2 Drücken Sie auf den gewünschten Ordner.

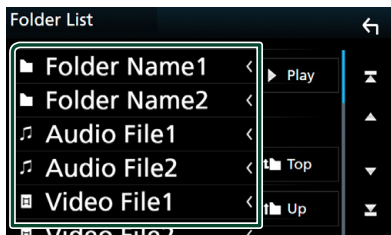

► Berühren Sie einen Ordner, um den Ordnerinhalt anzuzeigen.

3 Gewünschtes Element der Liste drücken.

► Startet Wiedergabe.

DVD-Disc-Menü-Funktionen

Sie können einige Funktionen im DVD-VIDEO-Disc-Menü einstellen.

1 Drücken Sie während der Wiedergabe in den angezeigten Bereich.



► Der Bildschirm Menü Control wird angezeigt.

2 Führen Sie die gewünschte Funktion wie folgt durch.

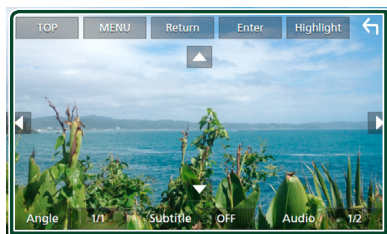

■ Zeigt das Top-Menü an.

Berühren Sie **TOP**.*

■ Zeigt das Menü an.

Berühren Sie **MENU**.*

■ Zeigt das vorherige Menü an.

Drücken Sie **Return**.*

■ Eingabe des gewählten Elements

Drücken Sie **Enter**.

■ Ermöglicht direkten Bedienvorgang

Drücken Sie **Highlight**, um den Highlight-Steuerungsmodus aufzurufen (**S.28**).

■ Verschiebt den Cursor.

Berühren Sie **▲**, **▼**, **◀**, **▶**.

■ Schaltet die Untertitelsprache um.

Drücken Sie **Subtitle**. Jedes Mal, wenn sie diese Taste drücken, wird die Sprache umgeschaltet.

■ Schaltet die Audiosprache um.

Drücken Sie **Audio**. Jedes Mal, wenn sie diese Taste drücken, wird die Sprache umgeschaltet.

■ Schaltet den Bildwinkel um.

Drücken Sie **Angle**. Jedes Mal, wenn sie diese Taste drücken, wird der Bildwinkel umgeschaltet.

* Je nach Disc funktionieren diese Tasten möglicherweise nicht.

Highlight-Steuerung

Über die Highlight-Steuerung können Sie das DVD-Menü steuern, indem Sie die Menütaste direkt auf dem Bildschirm berühren.

- 1 Drücken Sie **Highlight** im Menüsteuerungs-Bildschirm.
- 2 Drücken Sie das gewünschte Element auf dem Bildschirm.



HINWEIS

- Die Highlight-Steuerung wird automatisch ausgeblendet, wenn Sie diese nicht über einen konstanten Zeitraum hinweg bedienen.

DVD-Einstellungen

Sie können Ihre DVD-Wiedergabefunktionen einstellen.

- 1 Drücken Sie während der Wiedergabe in den angezeigten Bereich.



- 2 Berühren Sie **SETUP** auf der linken Seite des Bildschirms. Drücken Sie **SETUP**.

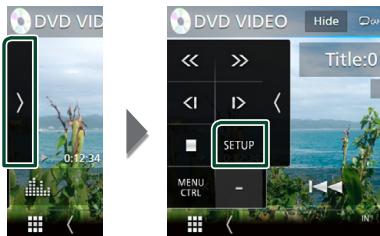

- Der DVD-SETUP-Bildschirm wird angezeigt.

3 Jedes Element wie folgt einstellen.

■ Menu Language / Subtitle Language / Audio Language

Siehe **Spracheinstellungen (S.28)**.

■ Dynamic Range Control

Einstellung des Dynamikbereichs.

Wide: Der Dynamikbereich ist breit.

Normal: Der Dynamikbereich ist normal.

Dialog (Werkseinstellung): Erhöht die Gesamtlautstärke im Vergleich zu anderen Modi. Diese Funktion ist nur wirksam, wenn Sie Dolby-Digital-Software verwenden.

■ Screen Ratio

Stellt das Bildschirmformat ein.

16:9 (Werkseinstellung): Anzeige im Breitbildformat.

4:3 LB: Zeigt Breitformat-Bilder im Letterbox-Format an (mit schwarzen Balken oben und unten im Bildschirm).

4:3 PS: Zeigt Breitformat-Bilder im Pan & Scan-Format an (Bilder werden links und rechts beschnitten).

Spracheinstellungen

Mit dieser Einstellung wählt man die Sprache, die im Menü, im Untertitel und für die Stimme verwendet wird.

- 1 Wählen Sie den gewünschten Punkt aus; **Menu Language, Subtitle Language, Audio Language.**

➤ Der Bildschirm Language Set wird angezeigt.

- 2 Wählen Sie eine Sprache aus.

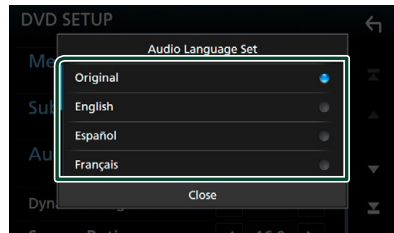

Informationen zum Sprachcode finden Sie unter **DVD-Sprachcodes (S.92)**.

Legt die eingegebene Sprache fest und kehrt zum DVD-Einstellbildschirm zurück.

HINWEIS

- Um die DVD-Originalsprache als Audio-Sprache einzustellen, drücken Sie **Original**.

APPS—Android Auto™/Apple CarPlay

Apple CarPlay-Betrieb

CarPlay ist die intelligentere, sichere Art, Ihr iPhone im Auto zu verwenden. CarPlay zeigt die Dinge, die Sie während der Fahrt mit dem iPhone tun möchten, auf dem Bildschirm des Produkts an. Sie können während der Fahrt vom iPhone Wegweisungen erhalten, Anrufe tätigen, Mitteilungen senden und empfangen und Musik hören. Sie können auch die Siri-Sprachsteuerung nutzen, um das iPhone leichter zu bedienen.

Einzelheiten über CarPlay finden Sie unter <https://ssl.apple.com/ios/carplay/>.

Geeignete iPhone-Geräte

Sie können CarPlay mit den folgenden iPhone-Modellen nutzen.

- iPhone 7 Plus
- iPhone 6 Plus
- iPhone 7
- iPhone 6
- iPhone SE
- iPhone 5s
- iPhone 6s Plus
- iPhone 5c
- iPhone 6s
- iPhone 5

Vorbereitung

1 Verbinden Sie das iPhone über das KCA-iP103 mit dem USB Anschluss (schwarz). (S.85)

Wenn ein iPhone, das mit CarPlay kompatibel ist, an den USB-Anschluss (schwarz) angeschlossen wird, wird das derzeit angeschlossene Bluetooth-Freisprechtelefon getrennt.

2 Entsperren Sie Ihr iPhone.

Betriebstasten und verfügbare Apps auf dem Startbildschirm von CarPlay

Sie können die Apps des angeschlossenen iPhones nutzen.

Die angezeigten Elemente und die auf dem Bildschirm genutzte Sprache unterscheiden sich je nach den angeschlossenen Geräten.

Um den CarPlay-Modus aufzurufen, berühren Sie das Symbol **Apple CarPlay** auf dem Quellenauswahl-Bildschirm. (S.17)

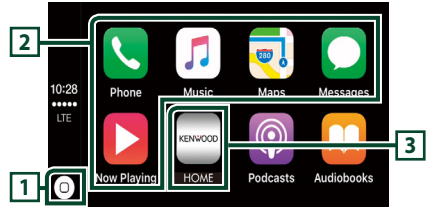

1

- Zeigt den Startbildschirm von CarPlay an.
- Zum Aktivieren von Siri gedrückt halten.

2 Anwendungstasten

Startet die Anwendung.

3 HOME

Schließt den CarPlay-Bildschirm und zeigt den Startbildschirm an.

Schließen des CarPlay-Bildschirms

1 DNX3 5-VD 4-BT 4-RV
Drücken Sie die **HOME**-Taste.

5-DA 5-BT

Drücken Sie die Taste .

Nutzung von Siri

Sie können Siri aktivieren.

1 Drücken Sie die Taste 1 Sekunde lang.



2 Sprechen Sie mit Siri.

Deaktivieren

1 Drücken Sie die Taste .

Schalten Sie auf den Apple CarPlay-Bildschirm um, während Sie eine andere Quelle hören

1 Drücken Sie die Taste .

HINWEIS

- Wenn der Ton mittels Apple CarPlay ausgegeben wird, wenn der Apple-CarPlay-Bildschirm angezeigt wird, wird die Quelle auf Apple CarPlay umgeschaltet.

Android-Auto™-Betrieb (DNX8 5-VD 5-DA 5-BT)

Mit Android Auto können Sie die Funktionen Ihres Android-Geräts nutzen, die während der Fahrt geeignet sind. Sie können während der Fahrt ganz einfach auf die Streckenführung zugreifen, Anrufe tätigen, Musik hören und auf praktische Funktionen auf dem Android-Gerät zugreifen.

Einzelheiten über Android Auto finden Sie unter <https://www.android.com/auto/> und <https://support.google.com/androidauto>.

Geeignete Android-Geräte

Sie können Android Auto mit Android-Geräten der Android-Version 5.0 (Lollipop) oder aktueller verwenden.

HINWEIS

- Android Auto ist möglicherweise nicht auf allen Geräten und nicht in allen Ländern und Regionen verfügbar.

Vorbereitung

1 Schließen Sie ein Android-Gerät über des USB-Anschluss an. (S.86)

Schließen Sie das Android-Gerät über Bluetooth an, um die Freisprechfunktion zu nutzen.

Wenn ein Android-Gerät, das mit Android Auto kompatibel ist, an den USB-Anschluss angeschlossen wird, wird das Gerät automatisch über Bluetooth angeschlossen und das derzeit angeschlossene Bluetooth-Freisprechtelefon wird abgetrennt.

2 Entsperren Sie Ihr Android-Gerät.

Betriebstasten und verfügbare Apps auf dem Android Auto-Bildschirm

Sie können die Vorgänge der Apps des angeschlossenen Android-Geräts durchführen. Die auf dem Bildschirm angezeigten Elemente unterscheiden sich je nach den angeschlossenen Android-Geräten.

Um den Android Auto-Modus aufzurufen, berühren Sie das Symbol **Android Auto** auf dem Quellenauswahl-Bildschirm. (S.17)

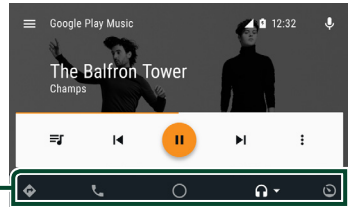

1 **Anwendungs-/Informationstasten**

Startet die Anwendung oder zeigt Informationen an.

Schließen des Android Auto-Bildschirms

1 Drücken Sie die **HOME**-Taste.

Nutzen der Sprachsteuerung

1 Drücken Sie die Taste  1 Sekunde lang.

1 Sekunde lang drücken



Abbrechen

1 Drücken Sie die Taste .

Schalten Sie auf den Android Auto-Bildschirm um, während Sie eine andere Quelle hören

1 Drücken Sie die Taste .

HINWEIS

- Wenn der Ton mittels Android Auto ausgegeben wird, wenn der Android-Auto-Bildschirm angezeigt wird, wird die Quelle auf Android Auto umgeschaltet.

Bedienung von WebLink™

Sie können die App auf dem Gerät anzeigen und steuern, während Ihr Smartphone mit dem USB-Anschluss verbunden ist.

Verfügbare Apps

Sie können die folgenden Apps auf diesem Gerät verwenden. Installieren Sie die Apps zuvor auf Ihrem Smartphone.

WebLink™

Mit WebLink™ können Sie die folgenden Apps mit dem Gerät verwenden.

- Media Player
- Yelp
- YouTube
- OpenWeatherMap

1 Anschluss eines Smartphones

- Schließen Sie ein Android-Gerät über des USB-Anschluss an. **(S.86)**
- Verbinden Sie das iPhone mithilfe von KCA-iP103 über den USB-Anschluss (schwarz). **(S.85)**
- Wenn das Smartphone an das Gerät angeschlossen ist, wird eine Meldung zur Bestätigung der beidseitigen Verbindung auf dem Smartphone angezeigt. Berühren Sie **Allow**, um die Verbindung herzustellen, oder **Ignore**, um die Verbindung abzubrechen.
- Sie können den Verbindungsstatus auf dem WebLink™-Bildschirm auf Ihrem Smartphone überprüfen.

Betriebstasten und verfügbare Apps auf dem App-Bildschirm

Um den WebLink™-Modus aufzurufen, berühren Sie das Symbol **WebLink** auf dem Quellenauswahl-Bildschirm. **(S.17)**

WebLink-Quellenbildschirm

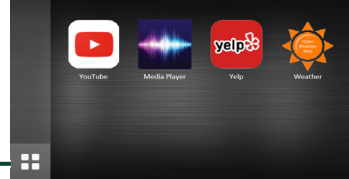

Zeigt das Hauptmenü des Quellenbildschirms „WebLink“ an.



Keht zum vorherigen Bildschirm zurück.

2 Bedienen Sie auf Ihrem Smartphone.

- Wenn Sie aufgefordert werden, die Verbindung zwischen Ihrem Smartphone und dem Gerät herzustellen, berühren Sie **Allow**, um fortzufahren.

Umschalten auf den App-Bildschirm um, während eine andere Quelle gehört wird

1 Drücken Sie die Taste .

HINWEIS

- Wenn der Ton mittels WebLink ausgegeben wird, wenn der App-Bildschirm angezeigt wird, wird die Quelle auf WebLink umgeschaltet.

Spotify® -Betrieb

Sie können auf diesem Gerät über die auf dem iPhone oder auf Android installierte Anwendung Spotify hören.

Um die Spotify-Quelle aufzurufen, berühren Sie das Symbol **Spotify** auf dem Quellenauswahl-Bildschirm. (S.17)

Vorbereitung

- Installieren Sie die neueste Version der Anwendung Spotify, „Spotify“ auf Ihrem iPhone oder Android.
iPhone: Suchen Sie im Apple App Store nach „Spotify“, um die aktuelle Version zu suchen und zu installieren.
Android: Suchen Sie in Google Play nach „Spotify“ und installieren Sie die neueste Version.
- iPhones werden entweder via USB oder Bluetooth verbunden.
- Android-Geräte werden über Bluetooth verbunden.
- Um ein Smartphone über Bluetooth anzuschließen, registrieren Sie es als das Bluetooth-Gerät und nehmen Sie die App-Profileinstellung (SPP) der Verbindung im Voraus vor. Siehe **Registrieren des Bluetooth-Geräts (S.47)** und **Verbinden Sie das Bluetooth-Gerät (S.48)**.

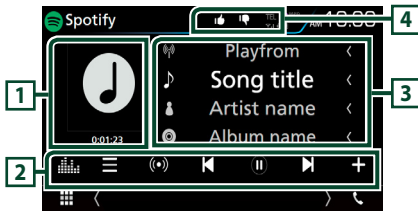

1 Artwork/Wiedergabezeit

- Hier werden etwaige im aktuellen Inhalt verfügbare Bilddaten angezeigt.
- Zur Bestätigung der Wiedergabezeit.

2 Bedientasten

- : Zeigt den Menü-Bildschirm an
- : Ein neuer Radiosender, der zum Interpreten des derzeit abgespielten Lieds gehört, wird ausgewählt und die Wiedergabe beginnt.
- , : Überspringt das derzeitige Lied.
- : Gibt den Inhalt des aktuellen Senders wieder oder hält die Wiedergabe an.
- : Speichert das derzeit wiedergegebene Lied unter My Music.
- : Zeigt den Bildschirm des grafischen Equalizers an. (S.70)

3 Inhalts-Informationen

Zeigt die Informationen zum aktuell abgespielten Inhalt an.



- : Blättert runter zu den aktuellen Inhalten und springt zu den nächsten Inhalten.
- : Registriert die aktuellen Inhalte als bevorzugten Inhalt.
- : Wiederholt das aktuelle Lied.
- : Spielt alle Lieder in der aktuellen Wiedergabeliste in zufälliger Reihenfolge ab.

Auswahl eines Titels

1 Berühren Sie .

➤ Der Menübildschirm wird angezeigt.

2 Wählen Sie den Listentyp und wählen Sie dann einen gewünschten Punkt.

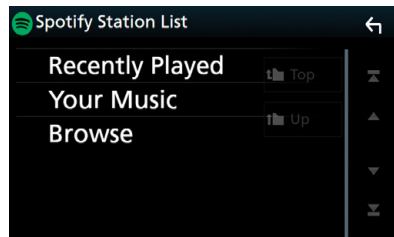

■ Wählt die Kategorie und den Sender aus

Drücken Sie in der Liste auf den Kategorie- und Sendernamen.

■ Top

Keht zur ersten Hierarchie der Liste zurück.

■ Up

Keht zur vorherigen Liste zurück.

Über Spotify®

Hinweis

- Achten Sie darauf, dass Sie in Ihre Smartphone-Anwendung eingeloggt sind. Wenn Sie keinen Spotify-Account haben, können Sie einen kostenlos über Ihr Smartphone oder auf www.spotify.com erstellen.
- Da Spotify der Dienst eines Drittanbieters ist, können die technischen Daten ohne vorherige Ankündigung geändert werden. Daher kann die Kompatibilität eingeschränkt sein bzw. können einige oder alle Dienste nicht mehr verfügbar sein.
- Einige der Spotify-Funktionen können nicht über dieses Gerät bedient werden.
- Bei Problemen mit der Anwendung wenden Sie sich an www.spotify.com.
- Stellen Sie eine Internetverbindung her.

USB/SD-Karte

Anschluss eines USB-Geräts

- 1 Verbinden Sie das USB-Gerät mit dem USB-Kabel. (S.85)

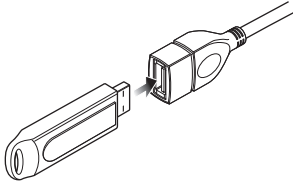

- 2 **DNX8** **5-VD** **4-BT** **4-RV**
Drücken Sie die **HOME**-Taste.

5-DA **5-BT**

Drücken Sie die Taste .

- 3 Berühren Sie .

- 4 Berühren Sie **USB**. (S.17)

Trennen Sie das USB-Gerät

- 1 **DNX8** **5-VD** **4-BT** **4-RV**
Drücken Sie die **HOME**-Taste.

5-DA **5-BT**

Drücken Sie die Taste .

- 2 Berühren Sie eine andere Quelle als **USB**.

- 3 Trennen Sie das USB-Gerät ab.

Verwendbare USB-Geräte

Sie können ein USB-Gerät mit Massenspeicher mit diesem Gerät verwenden.

In diesem Handbuch wird der Begriff „USB device“ für Flash-Speichergeräte verwendet.

● Wissenswertes über das Dateisystem

Eines der nachfolgenden Dateisysteme sollte verwendet werden.

- FAT16
- FAT32
- exFAT
- NTFS

HINWEIS

- Bringen Sie das USB-Gerät an einer Stelle an, die einer sicheren Fahrweise nicht hinderlich ist.



- Sie können kein USB-Gerät über einen USB-Hub und einen Mehrfach-Kartenleser anschließen.
- Erstellen Sie Sicherheitskopien der Audiodateien, die in diesem Gerät verwendet werden. Je nach Betriebsbedingungen des USB-Geräts kann es sein, dass diese Dateien gelöscht werden. Für Schäden durch gelöschte Speicherdaten wird keine Haftung übernommen.

Einlegen der SD-Karte

DNX8

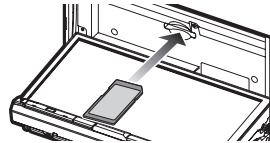
- 1 Drücken Sie die Taste .
- 2 Berühren Sie **OPEN**, damit sich das Panel vollständig öffnet.
- 3 Setzen Sie die SD-Karte in den Schlitz ein, bis sie hörbar einrastet.



- 4 Drücken Sie die Taste .
 - 5 Drücken Sie die **HOME**-Taste.
 - 6 Berühren Sie .
 - 7 Berühren Sie **SD**. (S.17)
- 5-VD** **5-DA** **5-BT** **4-BT** **4-RV**
- 1 Setzen Sie die microSD-Karte in den Schlitz ein, bis sie hörbar einrastet.

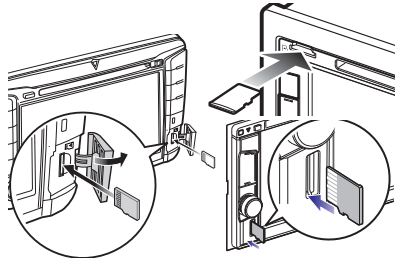

2 **5-VD** **4-BT** **4-RV**
Drücken Sie die **HOME**-Taste.



5-DA **5-BT**
Drücken Sie die Taste .

3 Berühren Sie .

4 Berühren Sie **SD**. (S.17)

Entfernen Sie die SD-Karte

DNX8

- 1** Drücken Sie die Taste .
- 2** Berühren Sie **OPEN**, damit sich das Panel vollständig öffnet.
- 3** Drücken Sie die SD-Karte, bis es klickt, und lassen Sie sie anschließend los. Die Karte springt heraus, so dass Sie sie mit Ihren Fingern herausziehen können.
- 4** Drücken Sie die Taste .

5-VD **5-DA** **5-BT** **4-BT** **4-RV**

- 1** Drücken Sie die microSD-Karte, bis es klickt, und lassen Sie sie anschließend los. Die Karte springt heraus, so dass Sie sie mit Ihren Fingern herausziehen können.

Verwendbare SD-Karte.

Dieses Gerät kann Dateien von SD/SDHC/SDXC-Speicherkarten abspielen, die dem SD-, SDHC- oder SDXC-Standard entsprechen.

DNX8

Für den Einsatz von miniSD-, miniSDHC-, microSD-, microSDHC- und microSDXC-Karten wird ein spezieller Adapter benötigt.

Die MultiMedia-Karte (MMC) kann nicht verwendet werden.

USB/SD-Karte Grundbetrieb

Die meisten Funktionen lassen sich über den Quellensteuerungsbildschirm und den Wiedergabebildschirm bedienen.

HINWEIS

- Stellen Sie den Modus-Wahlschalter der Fernbedienung auf AUD, bevor Sie den Betrieb beginnen, siehe **Betriebsmodus umschalten (S.75)**.



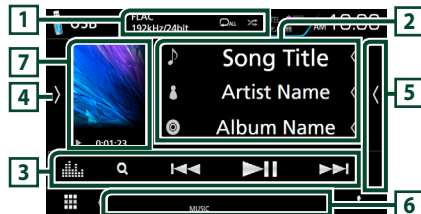

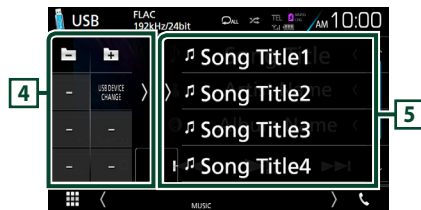

Steuerungsbildschirm



Öffnen Sie das Diskfach



1 CODEC / /

- Wenn eine hochauflösende Quelle abgespielt wird, werden ihre Formatinformationen angezeigt.
-  : Wiederholt den aktuellen Titel/Ordner. Jedes Mal, wenn Sie die Taste berühren, schaltet der Wiederholungsmodus in die folgende Reihenfolge um. Dateiwiederholung (), Ordnerwiederholung (), Alle wiederholen ()
-  : Spielt alle Titel im aktuellen Ordner in zufälliger Reihenfolge ab. Jedes Mal, wenn Sie die Taste berühren, schaltet der Zufallsmodus in die folgende Reihenfolge um. Datei zufällig (), Zufällig aus ()

2 Titelinformation

Zeigt die Information zur aktuellen Datei an. Es werden nur ein Dateiname und ein Ordnername angezeigt, wenn keine Tag-Informationen vorhanden sind.

3 Bedientasten

-  : Durchsucht Titel/Datei. Weitere Details zu den Suchfunktionen finden Sie unter **Suchfunktionen (S.35)**.

- **⏮ ⏭** : Antippen, um vorige/nächste Datei zu suchen.
Für schnellen Vorlauf oder schnellen Rücklauf anhaltend drücken. (Wird nach etwa 50 Sekunden automatisch abgebrochen.)
- **⏮ ||** : Wiedergabe oder Pause.
- **📊** : Zeigt den Bildschirm des grafischen Equalizers an. **(S.70)**

4 Funktionspanel

Tippen Sie auf die linke Seite des Bildschirms, um das Funktionspanel anzuzeigen. Tippen Sie erneut, um das Panel zu schließen.

- **[-] [+]** : Durchsucht den vorigen/nächsten Ordner.
- **USB DEVICE CHANGE**
(Nur für USB-Gerät von **DNX8 5-VD 5-DA 5-BT 4-RV**) : Wechselt zu einem anderen USB-Gerät, wenn zwei USB-Geräte angeschlossen sind.

5 Inhaltsliste

- Tippen Sie auf die rechte Seite des Bildschirms, um die Inhaltsliste anzuzeigen. Tippen Sie erneut, um die Liste zu schließen.
- Zeigt die Wiedergabeliste an. Wenn Sie einen Titel/Dateinamen in der Liste antippen, beginnt die Wiedergabe.

6 Anzeigepunkte

- **VIDEO** : Identifiziert eine Videodatei.
- **MUSIC** : Identifiziert eine Musikdatei.

7 Artwork/Wiedergabemodus-Anzeige/ Wiedergabezeit

Die Hülle der aktuell abgespielten Datei wird angezeigt.

- **▶▶▶**, usw.: Aktuelle Wiedergabemodus-Anzeige
Die Bedeutungen der einzelnen Icons lauten wie folgt:
▶ (Wiedergabe), ▶▶ (Schnellvorlauf),
◀◀ (Schnellrücklauf), || (Pause).

Videobildschirm



8 Suche Dateibereich (nur Videodatei)

Berühren Sie, um die nächste/vorherige Datei zu suchen.

9 Tastenanzeigebereich (nur Videodatei)

Berühren, um den Steuerungsbildschirm anzuzeigen.

Suchfunktionen

Sie können Musik- oder Videodateien durch die folgende Bedienung suchen.

- 1 Berühren Sie **Q**.
- 2 Berühren Sie **▼**.

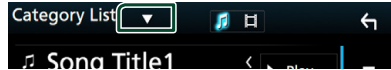

- 3 Wählen Sie den Listentyp.

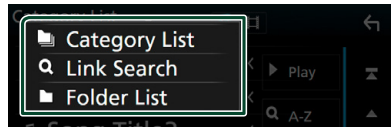

HINWEIS

- Zur Bedienung im Listenbildschirm siehe **Bildschirm-Liste (S.20)**.

Kategoriesuche

Sie können eine Datei suchen, indem Sie eine Kategorie wählen.

- 1 Berühren Sie **Category List**.
- 2 Wählen Sie, ob Sie nach Audiodateien **🎵** oder Videodateien suchen möchten **📺**.
- 3 Berühren Sie die gewünschte Kategorie.

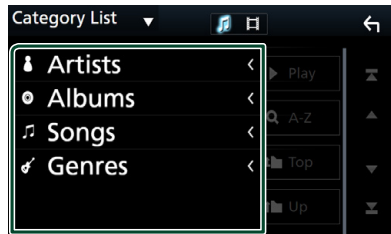

- Die zur Ihrer Auswahl entsprechende Liste erscheint.

- 4 Antippen, um gewünschtes Element der Liste auszuwählen. Wiederholen Sie diesen Schritt bis Sie die gewünschte Datei gefunden haben.

Linksuche

Sie können den aktuellen Titel verwenden, um eine Datei desselben Interpreten/Albums/Genres zu suchen.

- 1 Berühren Sie **Link Search**.
- 2 Berühren Sie den gewünschten Tag-Typ. Sie können aus Interpreten, Alben und Genres auswählen.

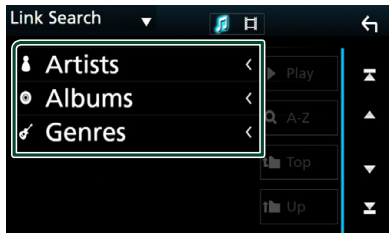

► Die zur Ihrer Auswahl entsprechende Liste erscheint.

- 3 Gewünschtes Element der Liste drücken.

Ordnersuche

Sie können eine Datei nach Hierarchie suchen.

- 1 Berühren Sie **Folder List**.
- 2 Drücken Sie auf den gewünschten Ordner.

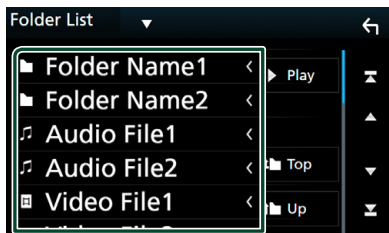

Berühren Sie einen Ordner, um den Ordnerinhalt anzuzeigen.

- 3 Antippen, um gewünschtes Element der Liste auszuwählen. Wiederholen Sie diesen Schritt bis Sie die gewünschte Datei gefunden haben.

iPod/iPhone

Vorbereitung

Anschließbare iPods/iPhones

Die nachfolgend aufgeführten Modelle können an dieses Gerät angeschlossen werden.

Konzipiert für

- iPhone 7 Plus
- iPhone 7
- iPhone SE
- iPhone 6s Plus
- iPhone 6s
- iPhone 6 Plus
- iPhone 6
- iPhone 5s
- iPhone 5c
- iPhone 5
- iPod touch (6. Generation)
- iPod touch (5. Generation)

HINWEIS

- Aktuellste Liste kompatibler iPods/iPhones. Einzelheiten finden Sie unter www.kenwood.com/cs/ce/ipod/.
- Durch Anschluss Ihres iPods/iPhones an dieses Gerät mit einem optional erhältlichen iPod-Verbindungskabel KCA-iP103 können Sie Ihr iPod/iPhone während der Wiedergabe von Musik mit Strom versorgen und auch aufladen. Dazu muss dieses Gerät jedoch eingeschaltet sein.
- Starten Sie die Wiedergabe nach Anschluss des iPods, wird zuerst die Musik wiedergegeben, die vom iPod abgespielt wurde.

Schließen Sie den iPod/das iPhone an

Verdrahtungsanschluss

Vorbereitung

- Verbinden Sie einen iPod/ein iPhone mit dem KCA-iP103 (optional erhältlich), während CarPlay nicht verbunden ist.
- Schalten Sie bei einem iPhone, das CarPlay-kompatibel ist, CarPlay aus, indem Sie das iPhone im Funktionsmodus betreiben, bevor Sie mit dem iPhone verbinden. Detaillierte Informationen zur Einrichtungsmethode erhalten Sie beim Hersteller des Endgeräts.
- **DNX8 5-VD 5-DA 5-BT 4-RV**
: Schließen Sie den iPod/das iPhone mit dem KCA-iP103 (optionales Zubehör) an den grauen USB-Anschluss an.
- Es kann nur ein iPod/iPhone angeschlossen werden.

1 Schließen Sie den iPod/das iPhone mit dem KCA-iP103 an. (S.85)

2 **DNX8** **5-VD** **4-BT** **4-RV**
Drücken Sie die **HOME**-Taste.

5-DA **5-BT**

Drücken Sie die Taste .

3 Berühren Sie .

4 Berühren Sie **iPod**. (S.17)

● **Zum Trennen der iPod/iPhone-Kabelverbindung:**

1 Trennen Sie den iPod/das iPhone ab.

Bluetooth-Verbindung

Vorbereitung

- Um ein iPhone über Bluetooth anzuschließen, registrieren Sie es als das Bluetooth-Gerät und nehmen Sie die Profileinstellung der Verbindung im Voraus vor. Siehe **Registrieren des Bluetooth-Geräts (S.47)** und **Verbinden Sie das Bluetooth-Gerät (S.48)**.
- Verbinden Sie ein iPhone über Bluetooth, während CarPlay und ein iPod/iPhone nicht über USB verbunden sind.

Koppeln Sie das iPhone über Bluetooth.

● **Auswahl der Methode zur Verbindungsherstellung für die Tonausgabe von der iPod-Quelle.**

1 **DNX8** **5-VD**
Drücken Sie die **MENU**-Taste.

5-DA **5-BT**

Drücken Sie die Taste .

4-BT **4-RV**

Drücken Sie den Lautstärkeregler.

➤ Das Popup-Menü erscheint.

2 Drücken Sie **SETUP**.

➤ Der SETUP-Bildschirm wird angezeigt.

3 Berühren Sie **AV**.

➤ Der AV-Bildschirm erscheint.

4 Berühren Sie **iPod Bluetooth Connection**.

Bluetooth (Werkseinstellung): Tonausgabe mittels eines Bluetooth-Geräts.

Bluetooth+HDMI: Tonausgabe mittels eines HDMI-Geräts und Auswahl der Musik mit einem Bluetooth-Gerät usw.

iPod/iPhone Grundbetrieb

HINWEIS

- Stellen Sie den Modus-Wahlschalter der Fernbedienung auf AUD, bevor Sie den Betrieb beginnen, siehe **Betriebsmodus umschalten (S.75)**.



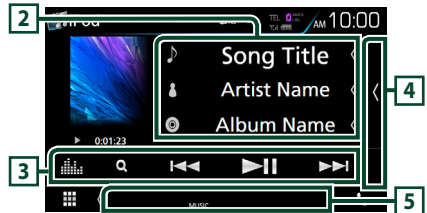

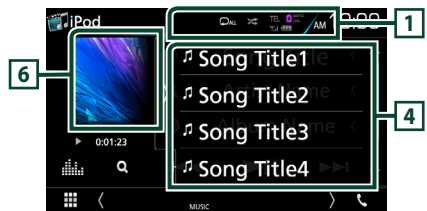

Steuerungsbildschirm



Öffnen Sie das Diskfach



1  / 

-  : Wiederholt den aktuellen Titel/Album. Jedes Mal, wenn Sie die Taste berühren, schaltet der Wiederholungsmodus in die folgende Reihenfolge um. Titel wiederholen () , Alle Titel wiederholen ()
-  : Spielt in zufälliger Reihenfolge alle Titel im aktuellen Album ab. Jedes Mal, wenn Sie die Taste berühren, schaltet der Zufallsmodus in die folgende Reihenfolge um. Titel zufällig () , Zufällig aus ()

2 Titelinformation

- Zeigt die Information zur aktuellen Datei an.
- Berühren Sie, um den Kategorie-Listenbildschirm anzuzeigen. Siehe **Kategoriesuche (S.38)**.

3 Bedientasten

- **Q** : Durchsucht Titel/Datei. Weitere Details zu den Suchfunktionen finden Sie unter **Suchfunktionen (S.38)**.
- **◀▶** : Antippen, um vorige/nächste Datei zu suchen. Für schnellen Vorlauf oder schnellen Rücklauf anhaltend drücken. (Wird nach etwa 50 Sekunden automatisch abgebrochen.)
- **▶||** : Wiedergabe oder Pause.
- **📊** : Zeigt den Bildschirm des grafischen Equalizers an. **(S.70)**

4 Inhaltsliste

- Tippen Sie auf die rechte Seite des Bildschirms, um die Inhaltsliste anzuzeigen. Tippen Sie erneut, um die Liste zu schließen.
- Zeigt die Wiedergabeliste an. Wenn Sie einen Titel/Dateinamen in der Liste antippen, beginnt die Wiedergabe.

5 Anzeigepunkte

- **MUSIC** : Identifiziert eine Musikdatei.

6 Artwork/Wiedergabemodus-Anzeige/Wiedergabezeit

Die Hülle der aktuell abgespielten Datei wird angezeigt.

- **▶, ▶▶, usw.**: Aktuelle Wiedergabemodus-Anzeige. Die Bedeutungen der einzelnen Icons lauten wie folgt;
 - ▶ (Wiedergabe), ▶▶ (Schnellvorlauf),
 - ◀◀ (Schnellrücklauf), || (Pause).

Suchfunktionen

Sie können Musikdateien durch die folgenden Vorgänge suchen.

- 1 Berühren Sie **Q**.
- 2 Berühren Sie **▼**.



- 3 Wählen Sie den Listentyp.

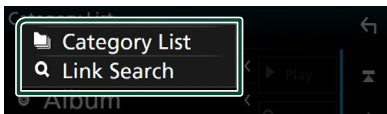

HINWEIS

- Zur Bedienung im Listenbildschirm siehe **Bildschirm-Liste (S.20)**.

Kategoriesuche

Sie können eine Datei suchen, indem Sie eine Kategorie wählen.

- 1 Berühren Sie **Category List**.
- 2 Berühren Sie die gewünschte Kategorie.

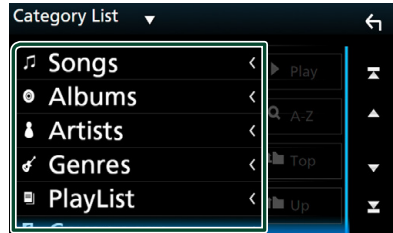

- ▶ Die zur Ihrer Auswahl entsprechende Liste erscheint.

- 3 Antippen, um gewünschtes Element der Liste auszuwählen. Wiederholen Sie diesen Schritt bis Sie die gewünschte Datei gefunden haben.

Linksuche

Sie können den aktuellen Titel verwenden, um eine Datei desselben Interpreten/Albums/Genre/Komponisten zu suchen.

- 1 Berühren Sie **Link Search**.
- 2 Berühren Sie den gewünschten Tag-Typ. Sie können aus Interpreten, Alben, Genres und Komponisten auswählen.

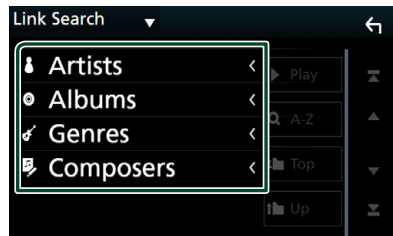

- ▶ Die zur Ihrer Auswahl entsprechende Liste erscheint.

- 3 Gewünschtes Element der Liste drücken.

Radio

Radio-Grundfunktionen

Die wichtigsten Funktionen lassen sich vom Quellensteuerungsbildschirm bedienen.

Um die Radio-Quelle aufzurufen, berühren Sie das Symbol **Radio** auf dem Quellenauswahl-Bildschirm. (S.17)

HINWEIS

- Stellen Sie den Fernbedienungsmodus-Schalter auf den AUD-Modus, bevor Sie mit der Bedienung beginnen, siehe **Betriebsmodus umschalten** (S.75).

Steuerungsbildschirm

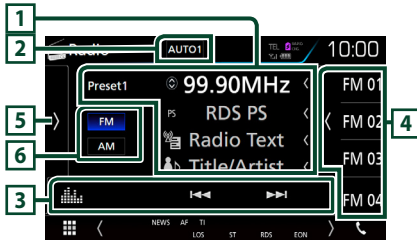

Öffnen Sie das Diskfach

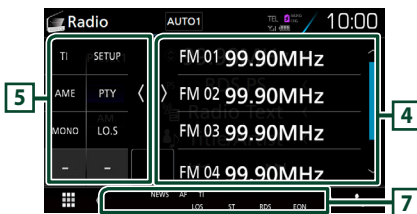

1 Informationsanzeige

Zeigt die Information zum aktuellen Sender an: Frequenz

Berühren von ermöglicht das Umschalten zwischen Inhalt A und Inhalt B.

Inhalt A: PS-Name, Radiotext, Titel & Interpret

Inhalt B: PTY-Genre, Radiotext plus

Voreinstellung#: Voreinstellungsnummer

2 Suchmodus

Schaltet den Suchmodus in der folgenden Reihenfolge um; **AUTO1**, **AUTO2**, **MANUAL**.

- **AUTO1**: Stellt automatisch einen Sender mit gutem Empfang ein.
- **AUTO2**: Stellt einen Sender nach dem anderen aus dem Speicher ein.

- **MANUAL**: Schaltet manuell zur nächsten Frequenz um.

3 Bedientasten

- : Schaltet auf einen Sender. Die Methode zum Umschalten der Frequenz kann geändert werden (siehe 2 in der Tabelle).
- : Zeigt den Bildschirm des grafischen Equalizers an. (S.70)

4 Presetliste

- Ruft den gespeicherten Sender auf.
- Wenn Sie die Taste 2 Sekunden lang gedrückt halten, wird der gerade empfangene Sender gespeichert.
- Tippen Sie auf die rechte Seite des Bildschirms, um die Voreinstellungsliste anzuzeigen. Tippen Sie erneut, um die Liste zu schließen.

5 Funktionspanel

Tippen Sie auf die linke Seite des Bildschirms, um das Funktionspanel anzuzeigen. Tippen Sie erneut, um das Panel zu schließen.

- **TI** (nur FM): Schaltet den Verkehrsnachrichtenmodus ein. Weitere Details finden Sie unter **Verkehrsnachrichten** (S.41).
- **SETUP** (nur FM): Zeigt den TUNER SETUP-Bildschirm an. Weitere Details finden Sie unter **Radiosetup** (S.41).
- **AME**: Stellt Sender automatisch vorab ein. Weitere Details finden Sie unter **Automatische Programmspeicherung** (S.40).
- **PTY** (nur FM): Sucht ein Programm mit der Einstellung Programmsparte. Nähere Einzelheiten siehe **Suchen nach Programm** (nur FM) (S.40).
- **MONO** (nur FM): Schaltet auf Mono-Empfang.
- **LOS** (nur FM): Schaltet die lokale Suchfunktion ein oder aus.

6 Bandtaste

Schaltet das Frequenzband um (FM, AM).

7 Anzeigepunkte

- **ST**: Ein Stereo-Radiosignal wird empfangen.
- **MONO**: Die erzwungene Mono-Funktion ist aktiviert.
- **AF**: Die AF-Suchfunktion ist aktiviert.
- **EON**: Die Radio-Data-System-Station sendet EON.
- **LOS**: Die lokale Suchfunktion ist aktiviert.
- **NEWS**: Eine Unterbrechung für Nachrichtendurchsagen findet statt.

Radio

- **RDS**: Zeigt den Status des Radio-Data-System-Senders an, wenn die AF-Funktion aktiviert ist.
weiß: Radio-Data-System wird empfangen.
orange: Radio-Data-System wird nicht empfangen.
- **TI**: Zeigt dem Empfangsstatus von Verkehrsdurchsagen an.
weiß: TP wird empfangen.
orange: TP wird nicht empfangen.

Speicherfunktionen

Automatische Programmspeicherung

Sie können Sender mit gutem Empfang automatisch im Senderspeicher speichern.

- 1 Drücken Sie auf die gewünschte Frequenzbandtaste.

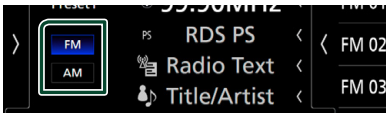

- 2 Berühren Sie [>] auf der linken Seite des Bildschirms. Drücken Sie **AME**.

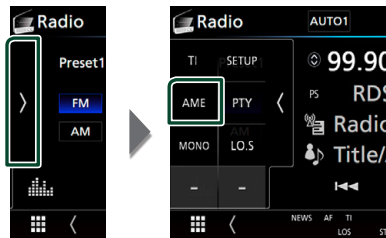

- 3 Drücken Sie auf **Yes**.

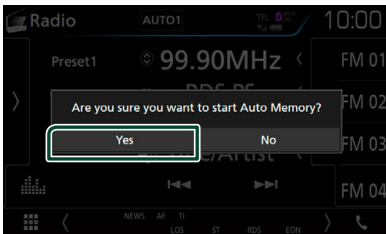

- Automatische Programmspeicherung startet.

Manuelle Speicherung

Sie können den aktuell empfangenen Sender speichern.

- 1 Wählen Sie den zu speichernden Sender.
- 2 Tippen Sie für 2 Sekunden auf je **FM#** (#:1-15) oder **AM#** (#:1-5), je nachdem, wo Sie den Sender speichern möchten, bis ein Piepton ertönt.

Funktionsauswahl

Suchen nach Programmart (nur FM)

Beim FM-Hören können Sie auf eine Station schalten, die einen bestimmten Programmtyp ausstrahlt.

- 1 Berühren Sie [>] auf der linken Seite des Bildschirms. Tippen Sie auf **PTY**.



- Der PTY-Suche-Bildschirm erscheint.

- 2 Wählen Sie eine Programmsparte aus der Liste.
- 3 Drücken Sie **Search**.

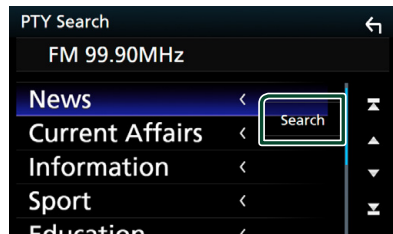

Sie können einen Sender aus der ausgewählten Programmsparte auswählen.

Verkehrsnachrichten (nur FM)

Sie können die Verkehrsnachrichten automatisch hören und sehen, sobald die Verkehrsmeldung startet. Diese Funktion erfordert allerdings ein Radio-Datensystem mit TI-Informationen.

- 1 **Berühren Sie**  **auf der linken Seite des Bildschirms.**
Tippen Sie auf **TI**.



- Verkehrsnachrichtenmodus ist eingestellt.

Wenn die Verkehrsmeldung startet

Der Verkehrsmeldungsbildschirm wird automatisch angezeigt.

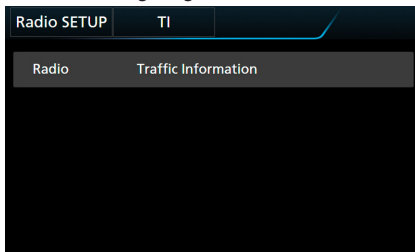

HINWEIS

- Damit der Verkehrsmeldungsbildschirm automatisch angezeigt werden kann, muss die Verkehrsmeldungsfunktion eingeschaltet sein.
- Die während des Empfangs von Verkehrsmeldungen eingestellte Lautstärke wird automatisch gespeichert. Das Gerät gibt die darauffolgende empfangene Verkehrsmeldungen automatisch in der gespeicherten Lautstärke wieder.

Radiosetup

Sie können Tuner-spezifische Parameter eingeben.

- 1 **Berühren Sie**  **auf der linken Seite des Bildschirms.**
Drücken Sie **SETUP**.

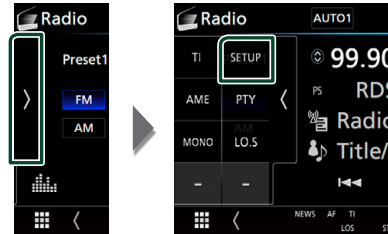

- Der Radio-SETUP-Bildschirm wird angezeigt.

- 2 **Jedes Element wie folgt einstellen.**

■ NEWS

Stellt eine neue Unterbrechungszeit für Meldungen ein. Werkseinstellung ist „OFF“.

■ AF

Bei schlechtem Empfang eines bestimmten Radiosenders wird automatisch zu einem Sender umgeschaltet, der dasselbe Programm über dasselbe Radio-Data-System-Netzwerk sendet. Werkseinstellung ist „ON“.

■ Regional

Stellt ein, ob bei Verwendung der „AF“-Funktion nur in der spezifischen Region auf die Station gewechselt werden soll. Werkseinstellung ist „ON“.

■ Auto TP Seek

Bei schlechtem Empfang eines Verkehrsinformationen-Senders wird automatisch nach einem Radiosender gesucht, der besser empfangen werden kann. Werkseinstellung ist „ON“.

■ Language Select

Wählt eine Anzeigesprache für die PTY-Funktion aus.

DAB (DINX8 5-VD 5-DA 4-RV)

DAB-Grundfunktionen

Die wichtigsten Funktionen lassen sich vom Quellensteuerungsbildschirm bedienen.

Um die DAB-Quelle aufzurufen, berühren Sie das Symbol **DAB** auf dem Quellenauswahl-Bildschirm. (S.17)

HINWEIS

- Stellen Sie den Fernbedienungsmodus-Schalter auf den AUD-Modus, bevor Sie mit der Bedienung beginnen, siehe **Betriebsmodus umschalten** (S.75).

Steuerungsbildschirm

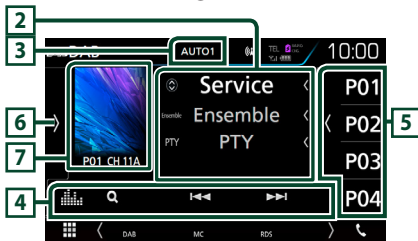

Öffnen Sie das Diskfach

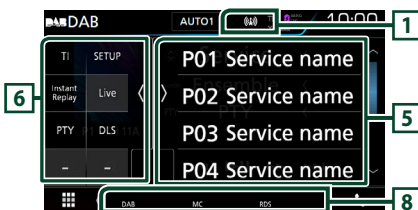

1 Anzeige

Zeigt die empfangene Signalstärke an.

2 Informationsanzeige

Zeigt die Information zum aktuellen Sender an: Servicenamen

Berühren von ermöglicht das Umschalten zwischen Inhalt A, Inhalt B und Inhalt C.

Inhalt A: Ensemblename, PTY-Genre

Inhalt B: Liedtitel, Interpretenname, DLS

Inhalt C: Aktuelle Wiedergabe, Nächstes Programm, Tonqualität

3 Suchmodus

Schaltet den Suchmodus in der folgenden Reihenfolge um; **AUTO1**, **AUTO2**, **MANUAL**.

- **AUTO1**: Stellt automatisch ein Ensemble mit gutem Empfang ein.
- **AUTO2**: Stellt ein Ensemble nach dem anderen aus dem Speicher ein.
- **MANUAL**: Schaltet manuell zum nächsten Ensemble um.

4 Bedientasten

- : Zeigt den Servicelisten-Bildschirm an. Weitere Details zu den Suchfunktionen finden Sie unter **Service suchen** (S.43).
- : Stellt ein Ensemble, einen Service und Komponente ein. Das Umschalten der Suchmethode kann geändert werden. (siehe 3 in Tabelle).
- : Zeigt den Bildschirm des grafischen Equalizers an. (S.70)

5 Presetliste

- Ruft die gespeicherten Services auf.
- Wenn für 2 Sekunden gedrückt wird, wird der aktuelle Service im Speicher gespeichert.
- Tippen auf den Bildschirm oder streichen des Bildschirms nach links zeigt die Voreinstellungsliste an. Erneutes Tippen oder streichen nach rechts schließt die Liste.

6 Funktionspanel

Tippen Sie auf die linke Seite des Bildschirms, um das Funktionspanel anzuzeigen. Tippen Sie erneut, um das Panel zu schließen.

- **TI**: Schaltet den Verkehrsnachrichtenmodus ein. Weitere Details finden Sie unter **Verkehrsnachrichten** (S.44).
- **SETUP**: Zeigt den DAB SETUP-Bildschirm an. Weitere Details finden Sie unter **DAB-Setup** (S.45).
- **Instant Replay** (nur Live-Modus): Ändert den Wiederholungsmodus. Siehe **Wiederholung** (S.44).
- **Live** (nur Wiederholungsmodus): Ändern Sie den Live-Modus.
- **PTY** (nur Live-Modus): Sucht ein Programm mit der Einstellung Programmparte. Nähere Einzelheiten siehe **Suchen nach Programmparte** (S.43).
- **DLS**: Zeigt den Bildschirm Textinformationen an.

7 Album-Cover-Bereich

Hier werden etwaige im aktuellen Inhalt verfügbare Bilddaten angezeigt. Drücken, um zwischen dem Auswahl- und dem Informationsbildschirm zu wechseln.

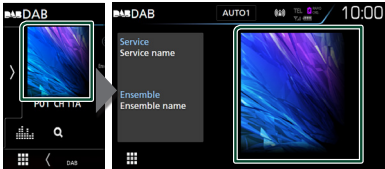

P#: Voreinstellungsnummer

CH#: Kanalanzeige

8 Anzeigepunkte

- **DAB:** Das Gerät empfängt Digital Radio.
- **RDS:** Radio-Data-System wird empfangen.
- **MC:** Empfangener Dienst angezeigt.
weiß: Primäre Komponente wird empfangen.
orange: Sekundäre Komponente wird empfangen.

Speichern von Diensten

Sie können den aktuell empfangenen Service speichern.

- 1 Wählen Sie den zu speichernden Service.
- 2 Berühren Sie  auf der rechten Seite des Bildschirms.

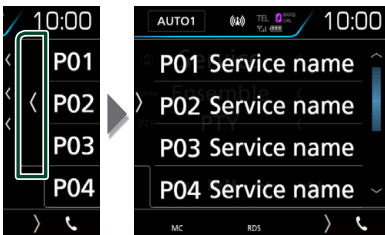

- 3 Tippen Sie für 2 Sekunden auf **P#** (#: 1-15), wo Sie den Sender speichern möchten, bis ein Piepton ertönt.

Funktionsauswahl

Suchen nach Programmparte

Beim Digital-Radio-Hören können Sie auf einen Sender umschalten, der einen bestimmten Programmtyp ausstrahlt.

- 1 Berühren Sie  auf der linken Seite des Bildschirms.
Tippen Sie auf **PTY**.

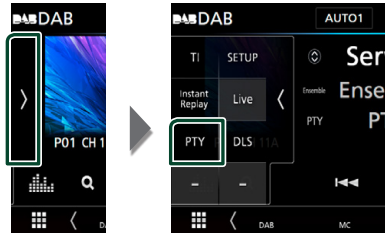

> Der PTY-Suche-Bildschirm erscheint.

- 2 Wählen Sie eine Programmparte aus der Liste.
- 3 Drücken Sie **Search**.

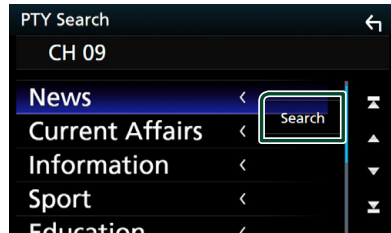

Sie können einen Sender aus der ausgewählten Programmparte auswählen.

Service suchen

Sie können einen Service aus einer Liste aller empfangener Service auswählen.

- 1 Berühren Sie .



2 Wählen Sie den gewünschten Inhalt aus der Liste.

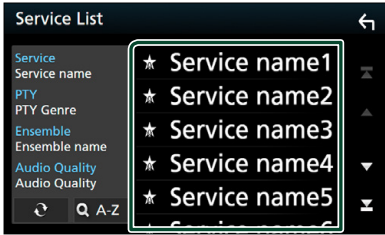

Gedrückt halten, um die aktuellste Serviceliste zu erhalten.



Zeigt den Tastatur-Bildschirm an. Springen Sie zum Buchstaben, den Sie eingegeben haben (alphabetische Suche).

Verkehrsnachrichten

Sie können die Verkehrsnachrichten automatisch hören und sehen, sobald die Verkehrsmeldung startet. Diese Funktion erfordert jedoch ein Digital-Radio mit TI-Informationen.

1 Berühren Sie auf der linken Seite des Bildschirms. Tippen Sie auf TI.

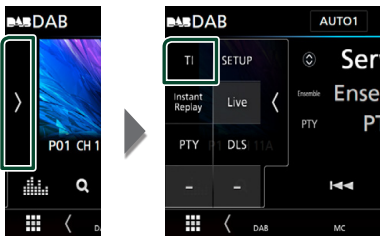

➤ Verkehrsnachrichtenmodus ist eingestellt.

Wenn die Verkehrsmeldung startet

Der Verkehrsmeldungsbildschirm wird automatisch angezeigt.

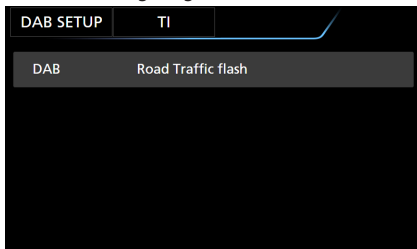

HINWEIS

- Damit der Verkehrsmeldungsbildschirm automatisch angezeigt werden kann, muss die Verkehrsmeldungsfunktion eingeschaltet sein.
- Die während des Empfangs von Verkehrsmeldungen eingestellte Lautstärke wird automatisch gespeichert. Das Gerät gibt die darauffolgende empfangene Verkehrsmeldungen automatisch in der gespeicherten Lautstärke wieder.

Wiederholung

Sie können die letzten 30 Minuten der aktuellen Station wiederholt abspielen.

1 Berühren Sie auf der linken Seite des Bildschirms. Berühren Sie **Instant Replay**.

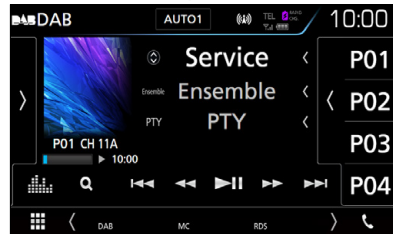
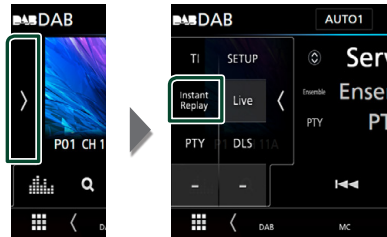

Berühren spult 15 Sekunden vor/zurück.



Bei anhaltendem Berühren erfolgt schneller Vorlauf/Rücklauf. (Wird nach etwa 50 Sekunden automatisch abgebrochen.)



Wiedergabe oder Pause.

Wiederholungszeitbalken

Zeigt die gespeicherte Kapazität an

Zum Zurückschalten zu Live

- 1 **Berühren Sie**  **auf der linken Seite des Bildschirms.**
- 2 **Drücken Sie Live.**

HINWEIS

- Der PTY Watch-Betrieb startet und die Replay-Funktion kann während des Empfangs eines Programms nicht benutzt werden.
- Während der Wiedergabe des derzeitigen Senders können Sie den Sender nicht über **Speichern von Diensten (S.43)**.

DAB-Setup

Sie können bestimmte Digital-Radio-Parameter einstellen.

- 1 **Berühren Sie**  **auf der linken Seite des Bildschirms.**
Drücken Sie SETUP.



- Der DAB-SETUP-Bildschirm erscheint.

- 2 **Jedes Element wie folgt einstellen.**

■ Priority

Wenn beim Empfang über das RadioDatenSystem der gleiche Dienst auch über Digital-Radio angeboten wird, wird automatisch auf Digital-Radio umgeschaltet. Falls der gleiche Dienst auch über das RadioDatenSystem angeboten wird, wenn der Empfang eines über Digital-Radio angebotenen Dienstes schlecht geworden ist, wird automatisch auf das RadioDatenSystem umgeschaltet.

■ PTY Watch

Falls mit Empfang des Ensembles ein Dienst des eingestellten Programmtyps einsetzt, wird von allen anderen Quellen auf Digital-Radio umgeschaltet, um den Dienst zu empfangen.

■ Announcement Select

Schaltet auf den eingestellten Ansagedienst um. Weitere Details finden Sie unter **Ansageeinstellungen (S.45)**.

■ Seamless Blend

Verhindert Tonunterbrechungen beim Umschalten von

Digital-Radio auf Analog-Radio. Werkseinstellung ist „ON“.

■ Antenna Power

Schaltet die Stromversorgung für die Digital-Radio-Antenne. Auf „ON“ einstellen, wenn die verwendete Digital-Radio-Antenne mit einem Antennenverstärker ausgestattet ist. Werkseinstellung ist „ON“.

■ Related Service

Wenn Sie EIN auswählen, schaltet das Gerät zu einem verwandten Service (wenn vorhanden), wenn kein DAB-Servicenetzwerk vorhanden ist. Werkseinstellung ist „OFF“.

■ Language Select

Wählt eine Anzeigesprache für die PTY-Funktion aus.

■ Ansageeinstellungen

Wenn der Dienst, für den ON ausgewählt wurde, startet, wird für den Empfang von jeder beliebigen Quelle auf Ansage umgeschaltet.

- 1 **Berühren Sie Announcement Select im DAB-SETUP-Bildschirm.**
 - Der Bildschirm Announcement Select wird angezeigt.
- 2 **Drücken Sie zum Ein- oder Ausschalten auf die Einträge in der Ansageliste.**



■ Select All

Schalten Sie alle Ansagen ein.

■ Deselect All

Schalten Sie alle Ansagen aus.

HINWEIS

- Die während des Empfangs des Ansagedienstes eingestellte Lautstärke wird automatisch gespeichert. Das Gerät gibt bei darauffolgendem Empfang des Ansagedienstes die Ansagen automatisch in der gespeicherten Lautstärke wieder.

Bluetooth-Steuerung

Mit Bluetooth können zahlreiche Funktionen verwendet werden: etwa Audiodateien anhören, oder Anrufe ankommende/abgehende Telefonate führen.

Information zur Verwendung von Bluetooth®-Geräten



Bluetooth ist eine drahtlose Funkkommunikationstechnologie mit kurzer Reichweite für Mobilgeräte wie Handys, tragbare PCs und ähnliche Geräte.

Die Bluetooth-Geräte können ohne Kabel miteinander verbunden werden und untereinander kommunizieren.

HINWEIS

- Nehmen Sie beim Fahren keine komplizierten Bedienungen, wie Wählen von Nummern, Verwenden des Telefonbuchs usw. vor. Wenn Sie solche Bedienungen vornehmen möchten, stoppen Sie das Fahrzeug an einer sicheren Stelle.
- Manche Bluetooth-Geräte lassen sich möglicherweise je nach Bluetooth-Version des Geräts nicht an dieses Gerät anschließen.
- Dieses Gerät arbeitet u.U. bei bestimmten Bluetooth-Geräten nicht.
- Der Verbindungszustand kann sich je nach Umständen ändern.
- Bei manchen Bluetooth-Geräten wird das Gerät abgetrennt, wenn die Einheit ausgeschaltet wird.

Wissenswertes über Mobiltelefon und Bluetooth-Audioplayer

Dieses Gerät entspricht den folgenden Bluetooth-Spezifikationen:

Version

Bluetooth Ver. 3.0

Profil

Mobiltelefon:

HFP (V1.6) (Hands Free Profile)

SPP (Serial Port Profile)

PBAP (Phonebook Access Profile)

Audioplayer :

A2DP (Advanced Audio Distribution Profile)

AVRCP (V1.5) (Audio/Video Remote Control Profile)

Soundcodec

SBC, AAC

HINWEIS

- Die Geräte mit Bluetooth-Unterstützung wurden gemäß den Vorschriften der Bluetooth SIG auf Konformität mit dem Bluetooth-Standard zertifiziert.
- Je nach Typ Ihres Mobiltelefons kann es trotzdem sein, dass diese Geräte nicht mit diesem kommunizieren können.

Registrieren des Bluetooth-Geräts

Bluetooth-Audioplayer bzw. Mobiltelefon müssen bei diesem Gerät registriert werden, um die Bluetooth-Funktion nutzen zu können.

Sie können bis zu 10 Bluetooth-Geräte registrieren.

HINWEIS

- Bis zu 10 Bluetooth-Geräte können registriert werden. Wenn Sie versuchen, ein 11. Bluetooth-Gerät zu registrieren, wird das zuerst angeschlossene Bluetooth-Gerät gelöscht, damit das 11. Gerät registriert werden kann.
- Dieses Gerät ist mit der Apple Easy Pairing-Funktion kompatibel. Wenn ein iPod touch oder iPhone an dieses Gerät angeschlossen wird, erscheint ein Authentifizierungsdialog. Führen Sie auf diesem Gerät die Authentifizierung durch, da das Smartphone sonst von iOS Smartphone als Bluetooth-Gerät registriert wird.

Befolgen Sie Schritt 1, 2 und 3 für die Registrierung.

Schritt 1: Registrierung des Bluetooth-Geräts

1 Suchen Sie das Gerät („DNX****“) von Ihrem Smartphone/Mobiltelefon aus.

2 Geben Sie den PIN-Code in Ihr Smartphone/Handy ein.

Die Werkseinstellung für den PIN-Code ist „0000“.

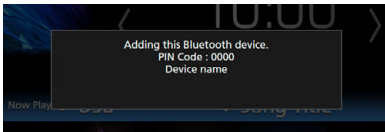

● **SSP (Secure Simple Pairing of Bluetooth 2.1 oder später)**

1 Suchen Sie das Gerät („DNX****“) von Ihrem Smartphone/Mobiltelefon aus.

2 Bestätigen Sie die Anfrage sowohl auf dem Smartphone/Handy als auch auf diesem Gerät.

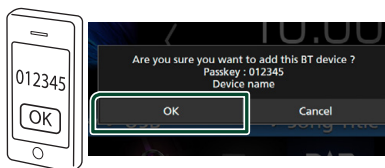

Schritt 2: Verbindungseinstellungen

- Wenn das HFP-Profil unterstützt wird, wird Freisprechen 1 oder 2 automatisch als Verbindung gewählt und zum nächsten Schritt fortgefahren.
- Wenn das A2DP- oder das SPP-Profil unterstützt wird, wird das Mobiltelefon oder der Audioplayer automatisch verbunden und zum nächsten Schritt fortgefahren.

Wenn Mobiltelefone und/oder Audioplayer schon einmal angeschlossen waren, erscheint ein Auswahlbildschirm.

1 Wählen Sie die Freisprechnummer, um eine Verbindung herzustellen.

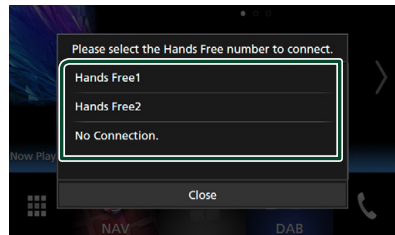

2 Wählen Sie, ob Sie die Audio-Player-App auf Ihrem Smartphone statt A2DP verwenden möchten, und die anderen Apps auf Ihrem Smartphone statt SPP.

Diese Meldung erscheint, wenn das Gerät BT-Audio (A2DP) oder Smartphone-Link (SPP) unterstützt.

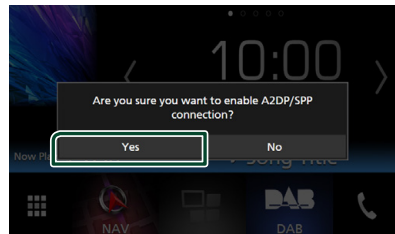

Schritt 3: Telefonbuchübertragung

1 Wählen Sie, ob Sie Ihre Telefonbuchdaten übertragen möchten.

Diese Meldung erscheint, wenn das Gerät PBAP unterstützt.

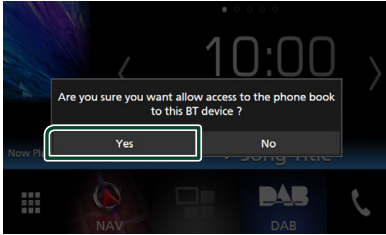

Die Telefonbuchdatenübertragung beginnt.

Einige Smartphones verlangen möglicherweise eine Zustimmung, um auf die Daten zugreifen zu können. Die Datenübertragung beginnt mit Ihrer Zustimmung.



Wenn die Datenübertragung und die Verbindung abgeschlossen wurden, erscheint das Bluetooth-Verbindungssymbol auf dem Bildschirm.

Bluetooth-Setup

1 **DNX8** **5-VD**

Drücken Sie die **MENU**-Taste.

5-DA **5-BT**

Drücken Sie die Taste **≡**.

4-BT **4-RV**

Drücken Sie den Lautstärkeregler.

➤ Das Popup-Menü erscheint.

2 Drücken Sie **SETUP**.



➤ Der SETUP-Menübildschirm wird angezeigt.

3 Berühren Sie **Bluetooth**.

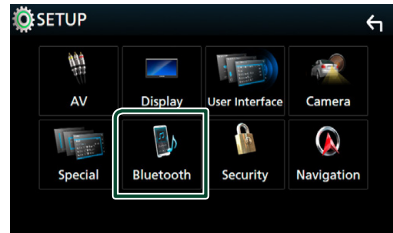

➤ Der Bluetooth-SETUP-Bildschirm wird angezeigt.

Siehe nachfolgenden Abschnitt für jeweilige Einstellung.

- Verbinden Sie das Bluetooth-Gerät (**5.48**)
- Ändern Sie den PIN-Code (**5.50**)
- Ändern Sie den Gerätenamen (**5.50**)

■ Verbinden Sie das Bluetooth-Gerät

1 Berühren Sie **Select Device** im Bluetooth-SETUP-Bildschirm.

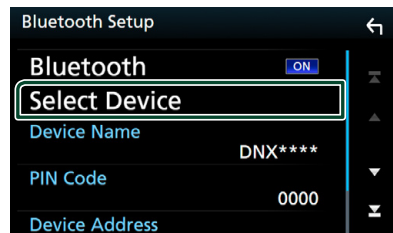

- 2 Drücken Sie den Namen des Gerätes, das Sie anschließen möchten.

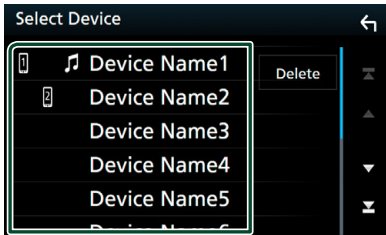

- Der Bildschirm für die Profilewahl erscheint.

HINWEIS

- Wird das Icon hervorgehoben, so bedeutet dies, dass das Gerät akzeptiert wurde.

- 3 Stellen Sie die einzelnen Profile folgendermaßen ein.

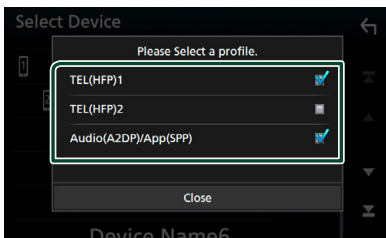

■ TEL (HFP) 1, TEL (HFP) 2

Das Gerät ist mit der Einheit als Freisprechtelefon 1 oder 2 verbunden.

■ Audio (A2DP)/App (SPP)

Stellen Sie es ein, damit es mit einer App auf dem Smartphone zusammenarbeitet oder um es als Audioplayer zu benutzen.

- 4 Berühren Sie **Close**.

Löschen des registrierten Bluetooth-Geräts

- 1 Berühren Sie **Delete**.

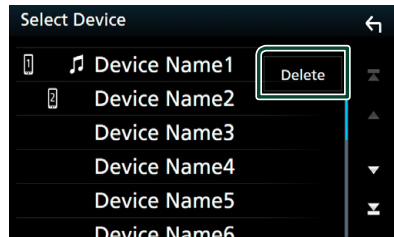

- 2 Berühren Sie zum Prüfen den Gerätenamen.

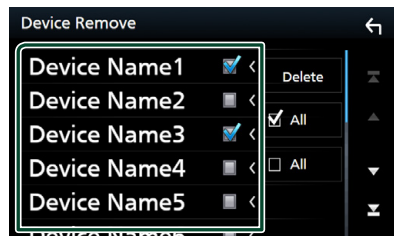

■ All

Wählen Sie alle Bluetooth-Geräte aus.

■ All

Löscht alle Häkchen.

- 3 Berühren Sie **Delete**.

► Es erscheint eine Bestätigungsmeldung.

- 4 Drücken Sie auf **Yes**.

Ändern Sie den PIN-Code

- 1 Berühren Sie **PIN Code** im Bluetooth-SETUP-Bildschirm.
 ► Der PIN-Code-Set-Bildschirm wird angezeigt.
- 2 Berühren und halten Sie **BS**.
- 3 Geben Sie den PIN-Code ein.

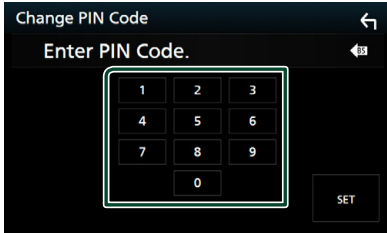

- 4 Drücken Sie **SET**.

Ändern Sie den Gerätenamen

- 1 Berühren Sie **Device Name** im Bluetooth-SETUP-Bildschirm.
 ► Der Bildschirm Gerätenamen ändern erscheint.
- 2 Berühren und halten Sie **BS**.
- 3 Geben Sie den Gerätenamen ein.



- 4 Drücken Sie **Enter**.

Wiedergabe mit einem Bluetooth-Audiogerät

Die meisten Funktionen lassen sich vom Quellensteuerungsbildschirm bedienen. Um die Bluetooth-Quelle aufzurufen, berühren Sie das Symbol **Bluetooth** auf dem Quellenauswahl-Bildschirm. (S.17)

Bluetooth-Grundfunktionen

Steuerungsbildschirm

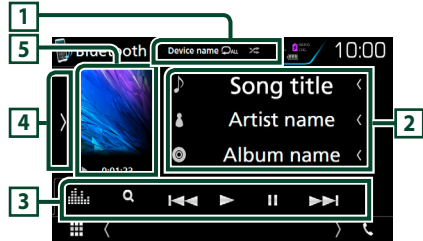

1 Gerätename/ [Repeat] / [Shuffle]

- Angeschlossener GeräteName.
- [Repeat]: Wiederholt den aktuellen Titel/Ordner. Jedes Mal, wenn Sie die Taste berühren, schaltet der Wiederholungsmodus in die folgende Reihenfolge um; Datei wiederholen ([Repeat]), Ordner wiederholen ([Repeat]), alle Lieder wiederholen ([Repeat ALL]), Wiederholung aus ([Repeat]).
- [Shuffle]: Spielt alle Titel im aktuellen Ordner in zufälliger Reihenfolge ab. Jedes Mal, wenn Sie die Taste berühren, schaltet der Zufallsmodus in der folgende Reihenfolge um; Zufallswiedergabe Ordner ([Shuffle]), alle zufällig wiedergeben ([Shuffle ALL]), Zufallswiedergabe aus ([Shuffle]).

2 Informationsanzeige *

Zeigt den Namen der Trackinformation an.

3 Bedientasten *

- [Search]: Sucht die Datei. Siehe **Dateisuche (S.51)**.
- [Previous/Next]: Sucht vorigen/nächsten Inhalt. Für schnellen Vorlauf oder schnellen Rücklauf anhaltend drücken. (Wird nach etwa 50 Sekunden automatisch abgebrochen.)
- [Play]: Wiedergabe.
- [Pause]: Pause.
- [Equalizer]: Zeigt den Bildschirm des grafischen Equalizers an. (S.70)

4 Funktionspanel

Tippen Sie auf die linke Seite des Bildschirms, um das Funktionspanel anzuzeigen. Tippen Sie erneut, um das Panel zu schließen.

- **BT DEVICE CHANGE** : Wählt das Gerät aus, das über Bluetooth-Audio (A2DP) oder APP (SPP) verbunden wird. Siehe **Verbinden Sie das Bluetooth-Audio (S.51)**.

5 Wiedergabemodus-Anzeige/ Wiedergabezeit

- ▶, ||: Aktuelle Wiedergabemodus-Anzeige
Die Bedeutungen der einzelnen Icons lauten wie folgt;
- ▶ (Wiedergabe), ▶▶ (Schnellvorlauf),
- ◀◀ (Schnellrücklauf), || (Pause), ■ (Stopp).

* Diese Elemente erscheinen nur, wenn der Audioplayer verbunden ist, der AVRCP-Profil unterstützt.

HINWEIS

- Die Bedientasten, Hinweise und Informationen, die auf dem Bildschirm angezeigt werden, sind je nach angeschlossenem Gerät unterschiedlich.
- Sollten die Bedienungstasten nicht angezeigt werden, nehmen Sie den Player für die Bedienung.
- Je nachdem, welchen Typ Mobiltelefon bzw. Audioplayer sie einsetzen, lassen Audiodateien sich abspielen und steuern, ohne dass Textinformationen angezeigt werden.
- Wenn die Lautstärke zu niedrig ist, erhöhen Sie sie an Ihrem Mobiltelefon oder Audio-Player.

Verbinden Sie das Bluetooth-Audio

Wählt das Gerät aus, das über Bluetooth-Audio (A2DP) oder APP (SPP) verbunden wird.

- 1 Berühren Sie  auf der linken Seite des Bildschirms.
Berühren Sie **BT DEVICE CHANGE**.

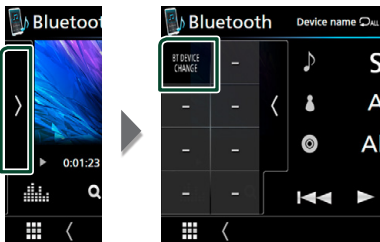

- 2 Drücken Sie den Namen des Gerätes, das Sie anschließen möchten.

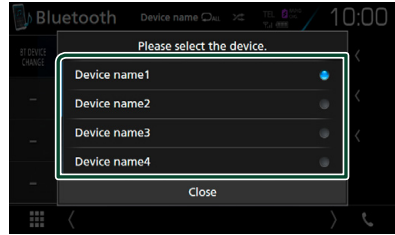

- 3 Berühren Sie **Close**.

Dateisuche

- 1 Berühren Sie .
- 2 Berühren Sie die gewünschte Datei oder den Ordner.

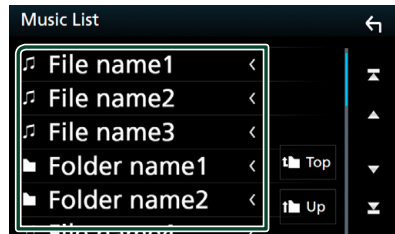

Berühren Sie einen Ordner, um den Ordnerinhalt anzuzeigen.

- 3 Gewünschtes Element der Liste drücken.
▶ Startet Wiedergabe.

HINWEIS

- Zur Bedienung im Listenbildschirm siehe **Bildschirm-Liste (S.20)**.

Verwendung der Freisprecheinrichtung

Sie können die Telefonfunktionen nutzen, in dem Sie ein Bluetooth-Telefon an dieses Gerät anschließen.

HINWEIS

- Während Apple CarPlay oder Android Auto angeschlossen ist, können die Bluetooth-Freisprechfunktion und die zwei Bluetooth-Geräteverbindungen nicht verwendet werden. Nur die Freisprechfunktion von Apple CarPlay oder Android Auto ist verwendbar.

Einen Anruf durchführen

1 Drücken Sie .

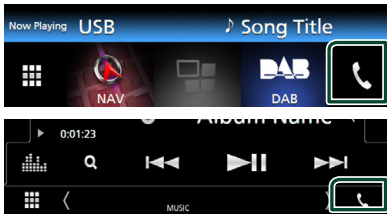





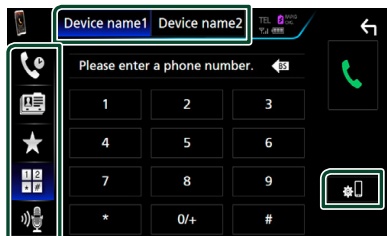

► Freisprech-Bildschirm wird angezeigt.

HINWEIS

- Wenn Ihr Mobiltelefon PBAP unterstützt, können Sie das Telefonbuch und die Anruflisten auf dem Touchpanel-Bildschirm anzeigen, wenn das Mobiltelefon angeschlossen wird.
 - Telefonbuch: bis zu 1000 Einträge
 - Bis zu 50 Einträge, inkl. getätigte Anrufe, empfangene Anrufe und verpasste Anrufe

2 Wählverfahren auswählen.



- : Anruf mittels Anruflisten
- : Anruf tätigen mittels Telefonbuch
- : Anruf mittels gespeicherter Nummer
- : Anruf durch Eingabe einer Telefonnummer
- : Spracherkennung (S.53)

● Auswahl des Mobiltelefons

Wenn Sie zwei Telefone anschließen

- 1) Berühren Sie  , um das Telefon auszuwählen, das Sie verwenden möchten.

● Bluetooth SETUP

- 1) Berühren Sie .
Der Bluetooth-SETUP-Bildschirm wird angezeigt.

HINWEIS

- Die am Steuergerät angezeigten Symbole, wie z. B. Batterie und Antenne können sich von denen des Mobiltelefons unterscheiden.
- Durch Einstellen des privaten Modus am Mobiltelefon kann die freihändige Bedienung deaktiviert werden.

Anruf tätigen mittels Anruflisten

1 Berühren Sie .

2 Wählen Sie die Telefonnummer von der Liste.

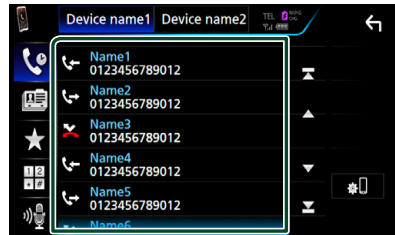

Anruf durch Eingabe einer Telefonnummer

1 Berühren Sie .

2 Geben Sie eine Telefonnummer mittels Zifferntasten ein.

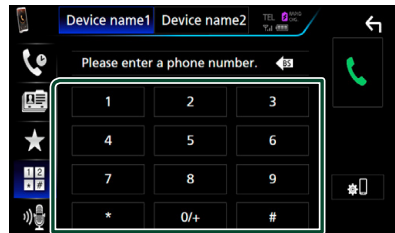



3 Berühren Sie .

Anruf tätigen mittels Speichernummer

- 1 Berühren Sie .
- 2 Berühren Sie den Namen oder die Telefonnummer.



Anruf tätigen mittels Telefonbuch

- 1 Berühren Sie .
- 2 Berühren Sie .
- 3 Wählen Sie den Anfangsbuchstaben.



- Namen ohne den ausgewählten Buchstaben werden nicht angezeigt.
- Nach einem Suchbegriff, der mit einem Akzentbuchstaben wie „ü“ beginnt, kann mit einem Nicht-Akzentbuchstaben „u“ gesucht werden. Nach einem Zeichen mit einem Akzentbuchstaben in einem Satz kann nicht gesucht werden.

- 4 Wählen Sie die Person, die Sie anrufen möchten, aus der Liste aus.



- 5 Wählen Sie die Telefonnummer von der Liste.

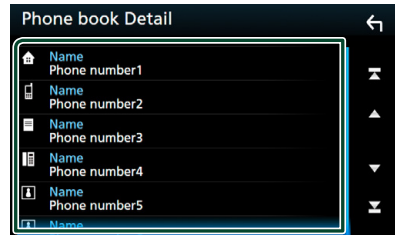

HINWEIS

- Sie können die Liste so einstellen, dass sie nach Nachnamen bzw. Vornamen sortiert wird. Näheres siehe **Einstellungen für Freisprechen (S.56)**.

Spracherkennung

Sie haben Zugriff auf die Spracherkennungsfunktion des an dieses Gerät angeschlossenen Handys. Sie können das Telefonbuch des Handys sprachgesteuert durchsuchen. (Die Funktionalität ist vom jeweiligen Handy abhängig.)

- 1 Drücken Sie die Taste  1 Sekunde lang.





- Der Bildschirm Voice Recognition (Spracherkennung) erscheint.

- 2 Beginnen Sie zu sprechen.

HINWEIS

- Sie können die Spracherkennungsfunktion durch Berühren von  im Freisprech-Bildschirm verwenden.

Einen Anruf empfangen

- 1 Berühren Sie  zur Annahme eines Telefonanrufes oder , um einen eingehenden Anruf abzuweisen.

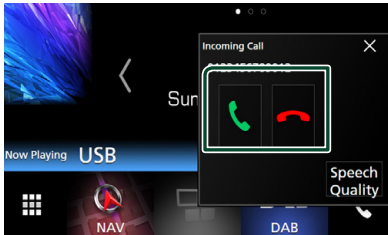

HINWEIS

- Wird die Ansichtskamera überwacht, wird dieser Bildschirm nicht angezeigt, auch wenn ein Anruf eingeht.

Auflegen

- 1 Drücken Sie während des Gesprächs .

Bedienvorgänge während eines Anrufs

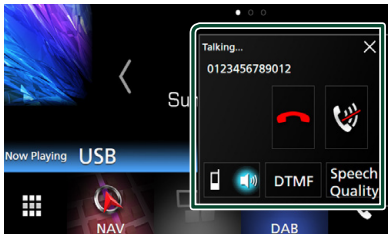

- **Passen Sie die Lautstärke Ihrer Stimme an**

- 1) Berühren Sie **Speech Quality**.
- 2) Berühren Sie ◀ oder ▶ in **Microphone Level**.

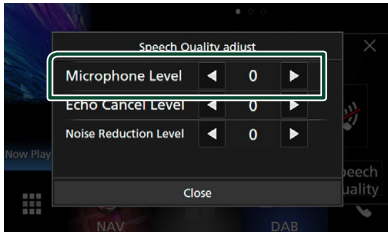

- **Hörerlautstärke einstellen**

DNX8 5-DA 5-BT

Drücken Sie die Taste ▼ oder ▲.

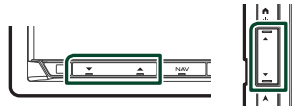

5-VD 4-BT 4-RV

Zum Steigern nach rechts drehen, und zum Senken nach links drehen.



- **Schalten Sie Ihre Stimme stumm**



Berühren Sie , um Ihre Stimme stumm zu schalten oder nicht.

- **Wählton-Ausgabe**

Drücken Sie **DTMF** zur Anzeige des Ton-Eingang-Bildschirms.



Durch Berührung der entsprechenden Touchkeys auf dem Bildschirm können Sie Wahlöne festlegen.

- **Umschalten der Gesprächsstimme-Ausgabe**



Mit jedem Berühren von  /  wechselt die Gesprächsausgabe zwischen Handy und Lautsprecher.

- **Anklopfen**

Wenn Sie einen Anruf erhalten, während Sie bereits einen Anruf tätigen, können Sie den neu eingehenden Anruf annehmen, indem  drücken. Der aktuelle Anruf wird gehalten.

Der Anruf wechselt bei jedem Drücken von . Wenn Sie  berühren, wird der aktuelle Anruf beendet und zum gehaltenen Anruf gewechselt.

- **So schließen Sie den Freisprech-Popup-Bildschirm**

Indem Sie  berühren, können Sie den Freisprech-Popup-Bildschirm schließen. Berühren Sie , um ihn erneut anzuzeigen.

Speichern einer Telefonnummer

Sie können häufig verwendete Telefonnummern mit diesem Gerät registrieren.

- 1 Berühren Sie .
- 2 Berühren Sie **Edit**.



- 3 Wählen Sie, wo die Voreinstellung erfolgen soll.

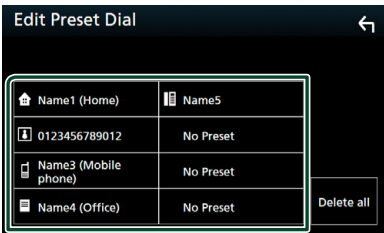

Delete all

Berühren Sie zum Löschen aller voreingestellten **Delete all** und anschließend **OK** auf dem Bestätigungsbildschirm.

- 4 Wählen Sie, wie voreingestellt werden soll.

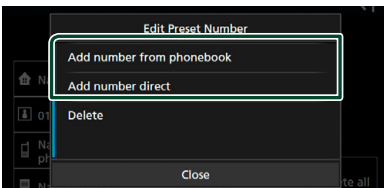

Add number from phonebook

Wählen Sie die Nummer, die voreingestellt werden soll, aus, indem Sie sich auf „Anruf tätigen mittels Telefonbuch“ beziehen. Siehe **Anruf tätigen mittels Telefonbuch (S.53)**.

Add number direct



Geben Sie die Telefonnummer direkt ein und berühren Sie **SET**. Siehe **Anruf durch Eingabe einer Telefonnummer (S.52)**.

Delete

Berühren Sie zum Löschen der voreingestellten Nummer **Delete** und berühren Sie dann **OK** auf dem Bestätigungsbildschirm.

Telefonbuchübertragung

Sie können das Telefonbuch auf Ihrem Bluetooth-Smartphone über PBAP übertragen.

- 1 Berühren Sie .
- 2 Berühren Sie .

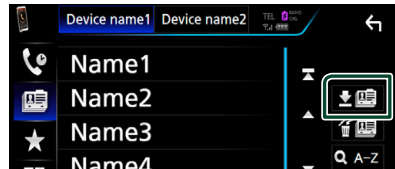

➤ Die Telefonbuchdatenübertragung beginnt.

Telefonbuchlöschung

- 1 Berühren Sie .
- 2 Berühren Sie zum Prüfen den Namen.

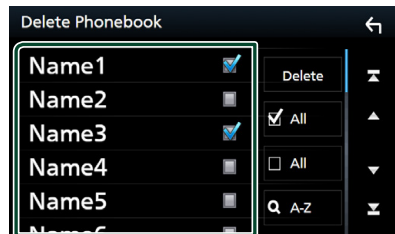

All

Markieren Sie alle Kästchen.

All

Löscht alle Häkchen.

- 3 Berühren Sie **Delete**.

➤ Es erscheint eine Bestätigungsmeldung.

- 4 Drücken Sie auf **OK**.

Einstellungen für Freisprechen

Sie können zur Freisprechfunktion verschiedene Einstellungen vornehmen.

1 Drücken Sie die **MENU**-Taste.

► Das Popup-Menü erscheint.

2 Drücken Sie **SETUP**.



► Der SETUP-Menübildschirm wird angezeigt.

3 Berühren Sie **Bluetooth**.



► Der Bluetooth-SETUP-Bildschirm wird angezeigt.

4 Berühren Sie **TEL SETUP**.

► Der TEL SETUP-Bildschirm wird angezeigt.

5 Jedes Element wie folgt einstellen.

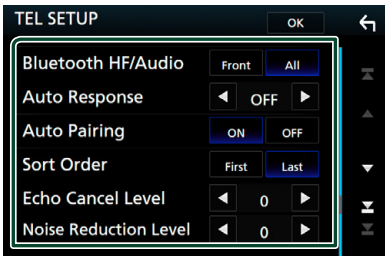

■ **Bluetooth HF/Audio**

Wählen Sie die Lautsprecher für die Ausgabe des Tons vom Handy (z.B. Telefongespräch-Stimme und Klingelton) und Bluetooth-Audioplayer.

Front: Ausgabe über die vorderen Lautsprecher.

All (Werkseinstellung): Ausgabe über alle Lautsprecher.

■ **Auto Response***

Einstellung einer automatischen Antwortzeit zur Annahme einkommender Anrufe.

OFF (Werkseinstellung): Die automatische Antwortfunktion ist nicht verfügbar.

1 / 5 / 10 / 15 / 20 / 25 / 30: Anruf-Klingeldauer (Sekunden) einstellen.

■ **Auto Pairing**

Wenn auf „ON“ eingestellt, ist die Apple Auto Pairing-Funktion eingeschaltet und wickelt automatisch die Registrierung eines an dieses Gerät angeschlossenen iPod touch oder iPhones ab.

ON (Werkseinstellung): Apple Auto Pairing-Funktion verwendet.

OFF: Apple Auto Pairing-Funktion nicht verwendet.

■ **Sort Order**

Stellen Sie ein, wie die Einträge im Mobiltelefon-Telefonbuch angeordnet werden sollen.

First: Sortiert nach Vorname.

Last (Werkseinstellung): Sortiert nach Familienname.

■ **Echo Cancel Level**

Hiermit kann die Stufe der Echo-Unterdrückung eingestellt werden. Werkseinstellung ist „0“.

■ **Noise Reduction Level**

Verringert die durch die Umgebung hervorgerufenen Geräusche ohne Ändern der Lautstärke des Mikrofons. Verwenden Sie diese Einstellung, falls die Stimme des Anrufers nicht deutlich zu verstehen ist. Werkseinstellung ist „0“.

* Entweder die Wartezeit für automatische Rufannahme, die an diesem Gerät eingestellt wurde, oder die am Mobiltelefon eingestellte Wartezeit wird verwendet, je nachdem, welche von beiden die kürzere ist.

6 Drücken Sie auf **OK**.

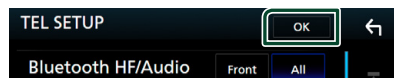

Andere externe Komponenten

Kamera anzeigen

HINWEIS

- Zum Anschließen einer Kamera siehe **S.84**.
- Zur Verwendung einer Rückfahrkamera ist der Verkabelungsanschluss REVERSE erforderlich. (**S.83**)
- **4-RV**: Um den Ton vom Rückfahrkamera-Mikrofon auszugeben, legen Sie **AV-IN Interface** auf **Rear Camera** fest. (**S.66**)
- Die Ansicht der Vorderkamera und der Armaturenbrettkamera hängt von den Einstellungen in **Dashboard Camera /Front Camera** ab.
- Wenn **Rear Camera Interruption** eingeschaltet ist, wird der Kamerabildschirm eingeblendet, wenn Sie in den Rückwärtsgang (R) schalten.

Den Kamerabildschirm anzeigen

- 1 DNX8 5-VD**
Drücken Sie die **MENU**-Taste.
5-DA 5-BT
Drücken Sie die Taste **≡**.
4-BT 4-RV
Drücken Sie den Lautstärkeregler.
➤ Das Popup-Menü erscheint.

- 2 Drücken Sie Camera.**



- Der Ansichtskamerabildschirm wird angezeigt.

- 3 Jedes Element wie folgt anpassen.**

Berühren Sie den Bildschirm, um die Warnmeldung zu löschen.

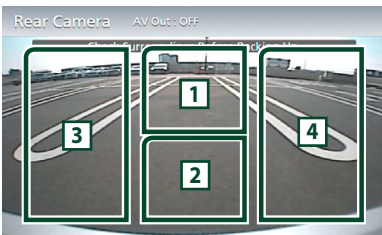

- 1 Kamera wechseln**

Berühren Sie, um die Vordersichtkamera*¹ oder Armaturenbrettkamera*¹ und die Rückfahrkamera umzuschalten.

- 2 Kamera aus**

Berühren Sie, um den Kamerabildschirm zu schließen.

- 3 Ändern der Führungshilfe *²**

Durch jedes Berühren wird die Führung ein- oder ausgeschaltet.

- 4 Umschalten des Winkels *²**

Jedes Berühren ändert die Kamerawinkel:

- *¹ Nur für **DNX8 5-VD 5-DA 5-BT 4-RV**.
- *² Verfügbar, wenn **Dashboard Camera / Front Camera, Rear Camera** auf **CMOS 3-Series Camera** eingestellt ist.

Kamera-Einstellungen

- 1 DNX8 5-VD**
Drücken Sie die **MENU**-Taste.
5-DA 5-BT
Drücken Sie die Taste **≡**.
4-BT 4-RV
Drücken Sie den Lautstärkeregler.
➤ Das Popup-Menü erscheint.
- 2 Drücken Sie SETUP.**
➤ Der SETUP-Menübildschirm wird angezeigt.
- 3 Drücken Sie Camera.**

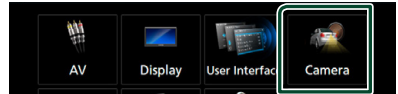

- Der Kamerabildschirm erscheint.

- 4 Jedes Element wie folgt einstellen.**

■ Rear Camera *¹

CMOS 3-Series Camera: Wählen Sie dies, wenn eine CMOS-3xx Serie mit eingestellter ID 1 („Rear Camera“) angeschlossen ist. (**Rear Camera Interruption** wird eingeschaltet.)

Other (Werkseinstellung): Wählen Sie dies, wenn eine andere Kamera angeschlossen ist.

■ Rear Camera Interruption

ON: Zeigt das Bild der Rückfahrkamera an, wenn Sie in den Rückwärtsgang (R) schalten.

OFF (Werkseinstellung): Wählen Sie dies, wenn keine Kamera angeschlossen ist.

Rear Camera for Car interface

ON: Wählen Sie diese Option, wenn Sie ein externes Systemgerät angeschlossen haben. Es werden weder Knöpfe noch Titel angezeigt.

OFF (Werkseinstellung): Wählen Sie diese Option, wenn Sie eine Rückfahrkamera angeschlossen haben.

Rear Camera Settings *1

Wenn Sie **CMOS 3-Series Camera** für **Rear Camera** auswählen, passt dies die CMOS-3xx Serie mit eingestellter ID 1 („Rear Camera“) an. Einzelheiten dazu entnehmen Sie dem Handbuch Ihrer Kamera.

Parking Guidelines

Sie können den Parkassistenten anzeigen, um das Einparken zu erleichtern, wenn Sie in den Rückwärtsgang (R) schalten. Werkseinstellung ist „ON“.

Guidelines SETUP

Wenn Sie **ON** für **Parking Guidelines** auswählen, passen Sie die Einpark-Hilfslinien an. Siehe **Ändern der Einpark-Hilfslinien (S.58)**.

Dashboard Camera /Front Camera *1

Dashboard Camera: Wählen Sie dies, wenn die Armaturenbrettkamera angeschlossen ist.

CMOS 3-Series Camera: Wählen Sie dies, wenn eine CMOS-3xx Serie mit eingestellter ID 2 („Front Camera“) angeschlossen ist.

Other: Wählen Sie dies, wenn eine andere Kamera angeschlossen ist.

OFF (Werkseinstellung): Wählen Sie dies, wenn keine Kamera angeschlossen ist.

Front Camera Settings *1

Wenn Sie **CMOS 3-Series Camera** für **Dashboard Camera /Front Camera** auswählen, passt dies die CMOS-3xx Serie mit eingestellter ID 2 („Front Camera“) an. Einzelheiten dazu entnehmen Sie dem Handbuch Ihrer Kamera.

Front Camera Mirror Image *1

Wenn Sie **Other** für **Dashboard Camera / Front Camera** auswählen.

ON: Zeigt das Bild von der Frontkamera horizontal gespiegelt an.

OFF (Werkseinstellung): Zeigt das Bild von der Frontkamera wie es ist an.

*1 Nur für **DNX8 5-VD 5-DA 5-BT 4-RV**.

Ändern der Einpark-Hilfslinien

HINWEIS

- Installieren Sie die Rückfahrkamera in der geeigneten Position entsprechend den mit der Rückfahrkamera mitgelieferten Anweisungen.
- Beim Justieren der Parkregeln stellen Sie sicher, die Parkbremse anzuziehen, um zu verhindern, dass sich das Fahrzeug bewegt.

1 Berühren Sie **ON** von **Parking Guidelines** im Kamerabildschirm. (S.57)

2 Berühren Sie **Guidelines SETUP** im Kamerabildschirm.

3 Ändern Sie den Parkassistenten durch Auswahl der  Markierung.

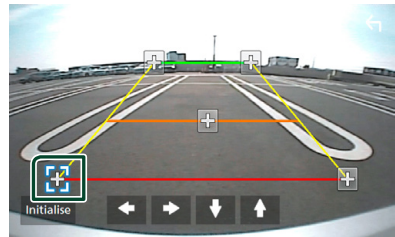

4 Ändern der Position der ausgewählten Markierung.

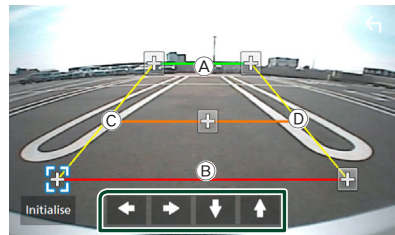

Stellen Sie sicher, dass **A**) und **B**) horizontal parallel zueinander stehen und dass **C**) und **D**) gleich lang sind.

HINWEIS

- Berühren Sie **Initialise** und berühren Sie danach **Yes**, um alle -Markierungen auf die anfänglichen Standardpositionen zu setzen.

Verwendung der Armaturenbrettkamera (DNX8 5-VD 5-DA 5-BT 4-RV)

Mit einer an dieses Gerät angeschlossenen Armaturenbrettkamera, DRV-N520 (optionales Zubehör), können Sie Videoaufnahmen o.Ä. abspielen.

Details entnehmen Sie dem Handbuch der Armaturenbrettkamera DRV-N520 (optionales Zubehör).

HINWEIS

- Zum Anschließen einer Armaturenbrettkamera, siehe **S.86**.
- Stellt die Armaturenbrettkamera/Vorderkamera als **Dashboard Camera** ein. (**S.58**)

Den Armaturenbrettkamera-Bildschirm anzeigen

- 1 **DNX8 5-VD**
Drücken Sie die **MENU**-Taste.
5-DA **5-BT**
Drücken Sie die Taste **☰**.
4-RV
Drücken Sie den Lautstärkeregl.
➤ Das Popup-Menü erscheint.
- 2 Drücken Sie **Camera**.

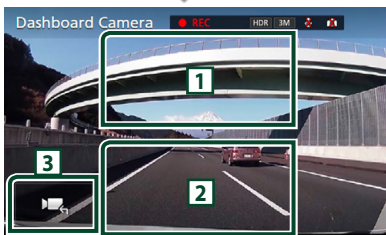
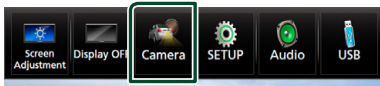

1 Kamera wechseln

Drücken Sie, um zwischen der Armaturenbrettkamera und Rückfahrkamera umzuschalten.

2 Kamera aus

Berühren Sie, um den Kamerabildschirm zu schließen.

3 Tastenanzeige

Drücken Sie, um die Armaturenbrettkamera-Steuertasten anzuzeigen.

Externe Audio-/Video-Player—AV-IN

- 1 Schließen Sie eine externe Komponente an den AV-IN-Eingang an. (**S.84**)
- 2 Wählen Sie **AV-IN** als Quelle. (**S.17**)
- 3 Schalten Sie die angeschlossene Komponente ein und starten Sie die Wiedergabe der Quelle.

HDMI-Quelle

- 1 Schließen Sie Ihr Smartphone an den HDMI-Eingang an. (**S.84**)
Benutzen Sie das HDMI-Kabel KCA-HD100 (optionales Zubehör).
- 2 Wählen Sie **HDMI** als Quelle aus. (**S.17**)
- 3 Starten Sie eine Anwendung oder Wiedergabe auf Ihrem Smartphone.

TV-Tuner

(DNX8 5-VD 5-DA 5-BT 4-RV)

Sie können einen handelsüblichen TV-Tuner an das Gerät anschließen, um die TV-Funktion zu nutzen.

Vorbereitung

- Wenn Sie die TV-Funktion verwenden möchten, schließen Sie einen handelsüblichen TV-Tuner an und legen Sie in den **AV-Einstellung (S.66)** für TV-Tuner von Drittanbieter die Einstellung EIN fest.
- Der TV-Tuner kann mit der zugehörigen Fernbedienung über den Fernsensor am Frontpanel des Geräts gesteuert werden.

1 Wählen Sie AV-IN als Quelle. (S.17)

2 Berühren Sie Tastenanzeigebereich.



3 Berühren Sie TV Ctrl.

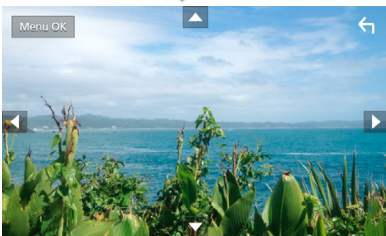

■ **Zeigt das Menü an bzw. bestätigt die Auswahl.**

Drücken Sie **MENU/OK**.

■ **Verschiebt den Cursor.**

Berühren Sie **▲, ▼, ◀, ▶**.

■ **Verlässt die Menüsteuerung.**

Berühren Sie **↶**

Einstellungen vornehmen

Monitorbildschirm einstellen

Sie können die Bildqualität im Video-, Menübildschirm usw. anpassen.

- 1 **DNX8** **5-VD**
Drücken Sie die **MENU**-Taste.
5-DA **5-BT**
Drücken Sie die Taste **≡**.
4-BT **4-RV**
Drücken Sie den Lautstärkeregler.
➤ Das Pop-up-Menü erscheint.
- 2 Berühren Sie **Screen Adjustment**.

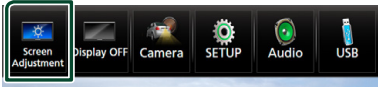

- Der Bildschirm für die Bildschirmsteuerung wird angezeigt.

- 3 Jedes Element wie folgt anpassen.

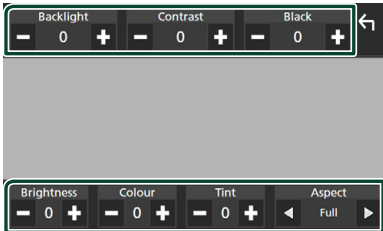

■ Backlight / Contrast / Black / Brightness / Colour / Tint

Jedes Element wird angepasst.

■ Aspect

Bildschirmmodus auswählen.

Full: Ändert das Bildformat des Videos und zeigt es als Vollbild auf dem Bildschirm an.

Normal: Wird im Verhältnis 4:3 angezeigt.

Auto:

DVD, VCD und Disk-Medien: Das Video mit dem Verhältnis 16:9 wird als Vollbild angezeigt und das Video mit dem Verhältnis 4:3 normal.

USB-Gerät und SD-Karte: Zeigt das Video als Vollbild vertikal oder horizontal ohne Verhältnisänderung an.

HINWEIS

- Die anzupassenden Elemente sind je nach Art der aktuellen Quelle unterschiedlich.

Systemeinstellungen

HINWEIS

- Jeder Bedienvorgang in diesem Abschnitt lässt sich vom Multifunktionsmenü aufrufen.

- 1 **DNX8** **5-VD**
Drücken Sie die **MENU**-Taste.
5-DA **5-BT**
Drücken Sie die Taste **≡**.
4-BT **4-RV**
Drücken Sie den Lautstärkeregler.
➤ Das Pop-up-Menü erscheint.
- 2 Drücken Sie **SETUP**.



Siehe nachfolgenden Abschnitt für jeweilige Einstellung.

- AV einstellen (**S.66**)
- Anzeigeeinstellung (**S.64**)
- Bedienoberfläche einstellen (**S.62**)
- Kamera einrichten (**S.57**)
- Spezialeinstellung (**S.63**)
- Bluetooth einrichten (**S.48**)
- Sicherheit einrichten (**S.12**)
- Navigation einrichten (**S.23**)

Bedienoberflächen-Einstellung

Sie können die Parameter für die Benutzerschnittstelle einstellen.

1 **DNX8** **5-VD**

Drücken Sie die **MENU**-Taste.

5-DA **5-BT**

Drücken Sie die Taste **≡**.

4-BT **4-RV**

Drücken Sie den Lautstärkeregler.

► Das Popup-Menü erscheint.

2 Drücken Sie **SETUP**.

► Der SETUP-Bildschirm wird angezeigt.

3 Berühren Sie **User Interface**.



► Zeigt den Bedienoberflächenbildschirm an.

4 Jedes Element wie folgt einstellen.

■ **Steering Remote Controller**

Legt die gewünschte Funktion in der Lenkfernbedienung fest. (Wenden Sie sich für Einzelheiten an Ihren KENWOOD-Händler.)

■ **Beep**

Schaltet den Tastenquittungston ein oder aus. Werkseinstellung ist „ON“.

■ **Vehicle Adaptor Information***1

(Außer **4-BT**)

Zeigt die Fahrzeuginformationen an.

Für diese Funktion ist ein handelsüblicher Adapter erforderlich. Bei Detailfragen wenden Sie sich bitte an Ihren KENWOOD-Händler.

■ **Beep for Parking distance control***1

(Außer **4-BT**)

Stellt ein, ob ein Warnton erzeugt wird, wenn der interne Näherungssensor eine Person oder einen Gegenstand erkennt.

Bei Detailfragen wenden Sie sich bitte an Ihren KENWOOD-Händler.

■ **Parking Distance Display***1

(Außer **4-BT**)

Sie können Informationen über Hindernisse um das Auto herum anzeigen.

ON: Zeigt immer Informationen an.

Dyn. (Werkseinstellung): Zeigt Informationen an, wenn der Sensor Hindernisse erkennt.

OFF: Bricht ab.

Für diese Funktion ist ein handelsüblicher Adapter erforderlich. Bei Detailfragen wenden Sie sich bitte an Ihren KENWOOD-Händler.

■ **Parking Distance Position***1

(Außer **4-BT**)

Wählen Sie, ob Informationen über Hindernisse auf dem Bildschirm angezeigt werden (links oder rechts).

„Left“ (Links)/„Right“ (Rechts) (Werkseinstellung)

Für diese Funktion ist ein handelsüblicher Adapter erforderlich. Bei Detailfragen wenden Sie sich bitte an Ihren KENWOOD-Händler.

■ **Language Select Mode**

Wählt den Modus, um die Sprache auszuwählen.

Easy (Werkseinstellung): Wählt eine Sprache leicht aus.

Advanced: Ermöglicht die Sprache für entsprechende Elemente auszuwählen.*2

■ **Language Select**

Wählt eine Sprache aus.

■ **Touch Panel Adjust** (Außer **DNX8**)

Berührungsposition des Touchpanels einstellen. (**S.63**)

■ **Clock**

NAV-SYNC (Werkseinstellung):

Synchronisiert die Uhrzeit mit den Daten der GPS-Navigation.

Manual: Stellt die Uhr manuell ein

■ **Time Zone**

Wenn Sie **Manual** für Uhr ausgewählt haben, wählen Sie die Zeitzone.

■ **Clock Adjust**

Wenn Sie **Manual** für Uhr auswählen, stellen Sie das Datum und die Uhrzeit manuell ein. (**S.63**)

• *1 Diese Einstellung ist verfügbar, wenn ein handelsüblicher Adapter angeschlossen ist.

*2 Wenn Sie **Advanced** für Sprachauswahlmodus auswählen, wird der folgende Bildschirm angezeigt.

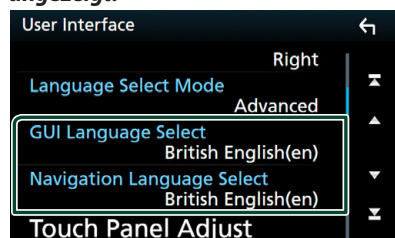

■ **GUI Language Select**

Wählt die Anzeigesprache für den Steuerbildschirm, und so weiter, aus.

■ **Navigation Language Select**

Wählt die Sprache für die Navigation aus.

■ **Stellen Sie Datum und Uhrzeit manuell ein.**

- 1 Berühren Sie **Clock** auf dem Bedienoberflächen-Bildschirm.
- 2 Wählen Sie **Manual**.
- 3 Berühren Sie **Time Zone** auf dem Bedienoberflächen-Bildschirm.
- 4 Wählen Sie die Zeitzone.
- 5 Berühren Sie **Clock Adjust** auf dem Bedienoberflächen-Bildschirm.
- 6 Stellen Sie das Datum ein und dann die Uhrzeit.

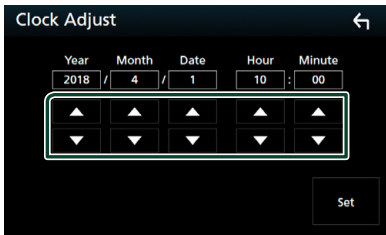

- 7 Berühren Sie **Set**

■ **Touchpanel-Einstellung (Außer DNX3)**

- 1 Berühren Sie **Touch Panel Adjust** auf dem Bedienoberflächen-Bildschirm.
 - Der Bildschirm Touchpanel einstellen wird angezeigt.
- 2 Folgen Sie den Anweisungen auf dem Bildschirm und berühren Sie lange die Mitte von jedem .

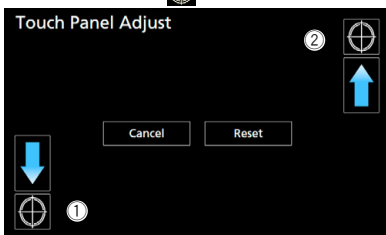

HINWEIS

- Um die Touchpanel-Einstellung abzubrechen, drücken Sie auf **Cancel**.
- Um zum anfänglichen Status zurückzukehren, drücken Sie auf **Reset**.

Spezialeinstellung

Sie können Spezialparameter einstellen.

- 1 **DNX3 5-VD**
Drücken Sie die **MENU**-Taste.
5-DA 5-BT
Drücken Sie die Taste .
4-BT 4-RV
Drücken Sie den Lautstärkeregl.
➤ Das Popup-Menü erscheint.
- 2 Drücken Sie **SETUP**.
➤ Der SETUP-Bildschirm wird angezeigt.
- 3 Berühren Sie **Special**.

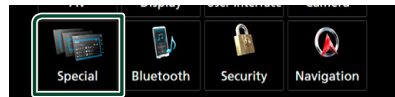

➤ Der Spezial-Bildschirm erscheint.

- 4 Jedes Element wie folgt einstellen.

■ **DEMO**

Zum Einstellen des Demonstrationsmodus. Werkseinstellung ist „ON“.

■ **SETUP Memory**

Sperrt oder entsperrt Audio-SETUP-Speicher/ Abruf/Löschen.

■ **Audio SETUP Memory**

Speichert die aktuelle Audioeinstellung.

- Fader/Balance, Lautsprecher/X'over, Equalizer (Benutzervoreinstellung, SW-Pegel), Position/DTA, Klangeffekt (S.67)

■ **Audio SETUP Recall**

Ruft die gespeicherte Audioeinstellung ab.

■ **Audio SETUP Clear**

Löscht den AUDIO SETUP-Speicher und die aktuell gespeicherte Audioeinstellung.

■ **Software Information**

Überprüfen Sie die Software-Version dieses Gerätes. (S.64)

■ **Open Source Licenses**

Zeigt die Open Source-Lizenzen an.

Einstellungen vornehmen

■ Initialise

Berühren Sie **Initialise** und berühren Sie dann **Yes**, um alle Einstellungen auf die anfänglichen Standardeinstellungen zu setzen.

- Der Audio-SETUP-Speicher ist nicht initialisiert.

■ Software-Information

Überprüfen Sie die Software-Version dieses Gerätes.

- 1 Berühren Sie **Software Information** auf dem Spezial-Bildschirm.
- 2 Bestätigen Sie die Software-Version.

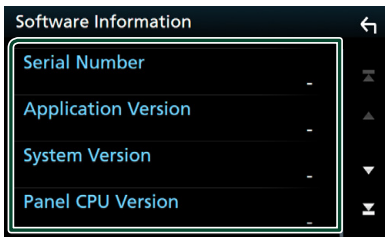

HINWEIS

- Wie Sie die Software aktualisieren können, erfahren Sie im entsprechenden Bedienungshandbuch, das mit der Software mitgeliefert ist.

Display-Einstellungen

- 1 **DNX8** **5-VD**
Drücken Sie die **MENU**-Taste.
5-DA **5-BT**
Drücken Sie die Taste **≡**.
4-BT **4-RV**
Drücken Sie den Lautstärkeregl.
➤ Das Pop-up-Menü erscheint.
- 2 Drücken Sie **SETUP**.
➤ Der SETUP-Bildschirm wird angezeigt.
- 3 Drücken Sie **Display**.

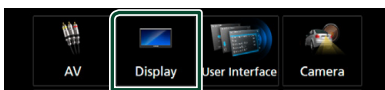

- Der Anzeigebildschirm wird angezeigt.

4 Jedes Element wie folgt einstellen.

■ Dimmer

Dimmer-Modus auswählen.

OFF: Das Display und die Tasten werden nicht abgeblendet.

ON: Das Display und die Tasten werden abgeblendet.

SYNC (Werkseinstellung): Die Dimmer-Funktion wird zusammen mit dem Lichtschalter des Fahrzeugs ein- oder ausgeschaltet.

NAV-SYNC: Die Dimmer-Funktion wird entsprechend der Tag/Nacht-AnzeigeEinstellung der Navigation ein- oder ausgeschaltet.

■ OSD Clock

Wählen Sie, ob die Uhr während des Ansehens eines DVD-Videos usw. angezeigt wird.

„ON“ (EIN) (Werkseinstellung)/„OFF“ (AUS)

■ Key Colour

Sie können die Beleuchtungsfarbe der Tasten einstellen. **(S.64)**

■ Wallpaper Customize

Ändern des Hintergrundbilds oder der Farbe. **(S.65)**

■ Viewing Angle

Wenn das Bild auf dem ebenen Bildschirm schwer zu erkennen ist, passen Sie den Ansichtswinkel an. Je kleiner der (negative) Wert, desto weißer erscheint das Bildschirmbild.
„0“ (Standard)/„-1“/„-2“/„-3“

■ Benutzeranpassen der Tasten-Farbe

Sie können die Beleuchtungsfarbe der Tasten einstellen.

- 1 Berühren Sie **Key Colour** im Anzeigebildschirm.
- 2 Drücken Sie auf die gewünschte Farbe.



■ **User**

Die Farbe, die Sie in **Adjust** festgelegt haben, wird registriert.

■ **Scan**

Sie können die Tastenfarben so einstellen, dass das Farbspektrum kontinuierlich durchlaufen wird.

3 Berühren Sie .

Registrierung der Originalfarbe

Sie können Ihre Originalfarbe registrieren.

1 Berühren Sie **User** im Tastenfarben-Bildschirm.

2 Berühren Sie **Adjust**.

3 Benutzen Sie **-** und **+**, um jeden Farbwert anzupassen.

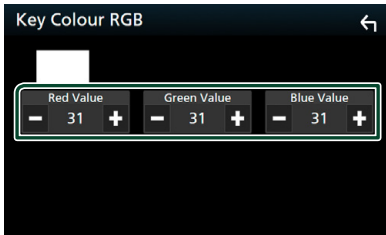

4 Berühren Sie .

 **Hintergrundbild oder -farbe ändern**

1 Berühren Sie **Wallpaper Customize** auf dem Anzegebildschirm.

2 Wählen Sie ein Bild.

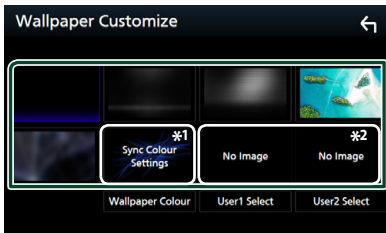

*1 Wählen Sie im Voraus eine Hintergrundfarbe aus.

*2 Wählen Sie zuvor ein Originalbild aus.

So wählen Sie eine Hintergrundfarbe aus

1 Berühren Sie **Wallpaper Colour** im Hintergrundanpassungsbildschirm.

2 Wählen Sie eine Hintergrundfarbe aus.



*1 Die Farbe, die Sie unter **Key Colour** gewählt haben, wird zum Bild hinzugefügt. Wenn Sie „Scan“ bei **Key Colour** auswählen, können Sie dieses Bild nicht auswählen.

3 Berühren Sie .

Registrierung des Originalbilds

Sie können ein Bild vom angeschlossenen USB-Gerät laden und als Hintergrundbild verwenden. Bevor diese Vorgehensweise durchgeführt werden kann, muss das Gerät mit dem zu ladenden Bild angeschlossen werden.

1 Berühren Sie **User1 Select** oder **User2 Select** im Hintergrundanpassungsbildschirm.

2 Zu ladenden Bilder auswählen

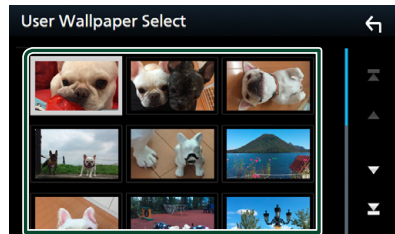

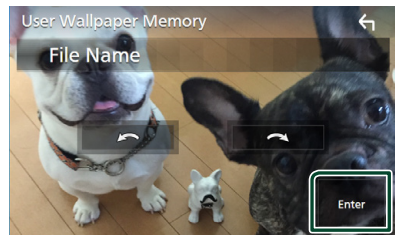

3 Drücken Sie **Enter**.



Einstellungen vornehmen

- Das ausgewählte Bild wird geladen und die Anzeige wechselt zurück zum Hintergrundanpassungsbildschirm.

HINWEIS

- Beim Drücken von  erfolgt eine Linksdrehung.
- Beim Drücken von  erfolgt eine Rechtsdrehung.
- Bilddateien: JPEG (.jpg, .jpeg), PNG (.png), BMP (.bmp)

AV-Einstellung

Sie können AV-Parameter einstellen.

1 **DNX8** **5-VD**

Drücken Sie die **MENU**-Taste.

5-DA **5-BT**

Drücken Sie die Taste .

4-BT **4-RV**

Drücken Sie den Lautstärkeregler.

- Das Popup-Menü erscheint.

2 Drücken Sie **SETUP**.

- Der SETUP-Bildschirm wird angezeigt.

3 Berühren Sie **AV**.

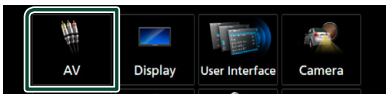

- Der AV-Bildschirm erscheint.

4 Jedes Element wie folgt einstellen.

■ **iPod Bluetooth Connection**

Siehe **Auswahl der Methode zur Verbindungsherstellung für die Tonausgabe von der iPod-Quelle.** (S.37).

■ **TV Tuner Control** (außer **4-BT**)

Wird festgelegt, wenn Sie den TV-Tuner am Anschluss AV INPUT anschließen.

ON: Legen Sie „ON“ (Ein) fest, wenn Sie einen TV-Tuner eines Drittanbieters anschließen. AV-IN Name ist auf TV eingestellt. Wenn Sie einen DOS-TV-Tuner zum Fernsehen anschließen, können Sie einige einfache Vorgänge über den Bildschirm dieses Geräts durchführen.

OFF (Werkseinstellung): Legen Sie „OFF“ (Aus) fest, wenn Sie keinen TV-Tuner eines Drittanbieters anschließen.

■ **AV-IN Interface** (**4-RV**)

Richten Sie das Eingangsgerät des AV-IN-Anschlusses ein.

AV-IN (Werkseinstellung): Wählen Sie diese Option, wenn das AV-Gerät angeschlossen ist. Verwenden Sie es als AV-IN-Quelle.

Rear Camera: Wählen Sie diese Option, wenn der Audioton von der Rückfahrkamera angeschlossen ist. Verwenden Sie es als eine Rückfahrkamera.

- Kann nicht ausgewählt werden, wenn die AV-IN-Quelle genutzt wird. Wechseln Sie die Quellenauswahl.

■ **AV-OUT**

Sie können eine AV-Quelle für die Ausgabe vom AV OUTPUT-Anschluss auswählen.

AUS, AV-IN, DISC, USB, SD, iPod oder Navigation*

- Sie können iPod nicht auswählen, wenn es über Bluetooth verbunden ist.
- Wenn Sie USB, SD, iPod, Disk, Spotify oder Bluetooth-Audio als die Hauptquelle auswählen, können Sie USB, SD oder iPod nicht als die AV-Ausgangsquelle auswählen.
- Wenn Sie Mirroring (WebLink), Apple CarPlay oder Android Auto (außer **4-BT** **4-RV**) als Hauptquelle auswählen, können Sie nicht DISK (Musik-CD/Disk-Medium), USB, SD oder iPod als AV-Ausgabequelle auswählen.
- **4-RV**: AV-IN kann ausgewählt werden, wenn **AV-IN Interface** auf **AV-IN** eingestellt ist.
- * Nur **4-RV**

■ **Driving Position**

Wählen Sie die Fahrposition (links oder rechts) aus.

„Left“ (links) (Werkseinstellung)/„Right“ (Rechts)

Audio-Steuerung

ACHTUNG

- Jeder Bedienvorgang in diesem Abschnitt lässt sich vom Multifunktionsmenü aufrufen.

Sie können die unterschiedlichen Einstellungen wie Audio-Balance oder Subwoofer-Level einstellen.

1 DNX8 5-VD

Drücken Sie die **MENU**-Taste.

5-DA 5-BT

Drücken Sie die Taste .

4-BT 4-RV

Drücken Sie den Lautstärkeregler.

► Das Popup-Menü erscheint.

2 Drücken Sie **Audio**.

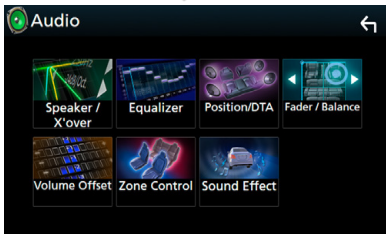

Siehe nachfolgenden Abschnitt für jeweilige Einstellung.

- Lautsprecher/X'over einrichten (**S.68**)
- Equalizer-Steuerung (**S.70**)
- Stellen Sie die Hörposition/DTA ein (**S.73**)
- Allgemeine Audiosteuerung (Fader/Balance) (**S.70**)
- Legen Sie die Lautstärke-Begrenzung fest (**S.71**)
- Zonensteuerung durchführen (**S.72**)
- Klangeffekt einstellen (**S.72**)

3-Kanal-Lautsprechersystem-Setup (Außer 4-BT)

Wählen Sie den geeigneten Crossover-Netz-Modus entsprechend dem Lautsprechersystem (2-Wege-Lautsprechersystem oder 3-Wege-Lautsprechersystem).

1 DNX8 5-VD

Drücken Sie die **MENU**-Taste.

5-DA 5-BT

Drücken Sie die Taste .

4-RV

Drücken Sie den Lautstärkeregler.



► Der HOME-Bildschirm erscheint.

2 Berühren Sie .

► Der Quellenauswahlbildschirm wird angezeigt.

3 Drücken Sie **STANDBY**.



4 DNX8

Drücken Sie gleichzeitig für 1 Sekunde die  (1)-Taste und die  (2)-Taste.

5-VD 4-RV

Drücken Sie gleichzeitig für 1 Sekunde die  (1)-Taste und die **NAV** (2)-Taste.

5-DA 5-BT

Drücken Sie gleichzeitig für 1 Sekunde die  (1)-Taste und die  (2)-Taste.

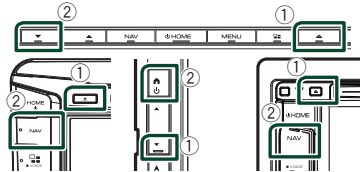

► Der Lautsprechersystem-Auswahl-Bildschirm wird angezeigt.

5 Wählen Sie den Crossover-Netz-Modus.

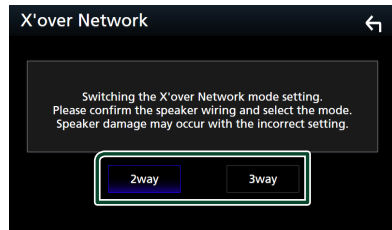

► Ein Bestätigungsbildschirm wird angezeigt.

6 Drücken Sie auf **Yes**.

HINWEIS

- Wenn ein 3-Kanal-Lautsprechersystem ausgewählt ist, werden die folgenden Funktionen deaktiviert.
 - Zonensteuerung
 - Fader zur Steuerung des allgemeinen Audio
 - Frontfokus der Hörposition/DTA
 - Wählen Sie die Lautsprecher für die Ausgabe des Tons vom Handy und Bluetooth HF/Audio
 - Piepen des Benutzer-Oberflächen-Setups
- Anschluss von 3-Kanal-Lautsprechern, wenn der 2-Kanal-Modus ausgewählt ist, kann die Lautsprecher beschädigen.

Lautsprecher/X'over-Einstellung

1 **DNX8 5-VD**

Drücken Sie die **MENU**-Taste.

5-DA 5-BT

Drücken Sie die Taste **☰**.

4-BT 4-RV

Drücken Sie den Lautstärkeregl.

➤ Das Popup-Menü erscheint.

2 Drücken Sie **Audio**.

➤ Der Audio-Bildschirm wird angezeigt.

3 **DNX8 5-VD 5-DA 5-BT 4-RV**

Berühren Sie **Speaker/X'over**.

4-BT

Berühren Sie **Speaker**.

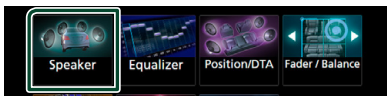

4 Wählen Sie einen Fahrzeugtyp.

Sie können den Fahrzeugtyp und das Lautsprechernetz etc. einstellen.

Nach Auswahl Ihres Fahrzeugtyps erfolgt die Anpassung der Verzögerungszeit automatisch (zur zeitlichen Anpassung der Tonwiedergabe für jeden Kanal), damit beste Surround-Effekte erzielt werden.

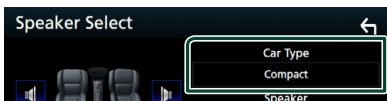

5 Berühren Sie den einzustellenden Lautsprecher (1) und stellen Sie jedes Element (2) wie folgt ein.

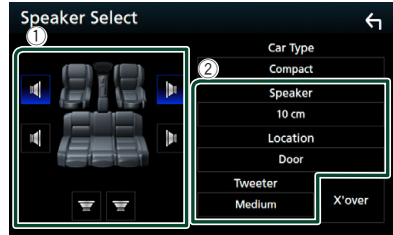

■ **Speaker (Außer 4-BT)**

Hier können Sie Typ und Größe der Lautsprecher einstellen, um beste Klangeffekte zu erzielen.

Wenn die Lautsprecherart und -größe eingestellt wurden, wird das Übergangsnetzwerk für die Lautsprecher automatisch eingestellt.

■ **Location (Nur für Vorderseite, Rückseite)**

Wählen Sie die Lautsprecherlage, die Sie festgelegt haben.

■ **Tweeter (Nur für Vorderseite) (Außer 4-BT)**

Sie können den Tweeter (Hochtöner) einstellen, wenn Sie die vorderen Lautsprecher auswählen.

Keine, Klein, Mittel, Groß

■ **X'over (Außer 4-BT)**

Zeigt den Einstellungsbildschirm für die Übergangsfrequenzen der Lautsprecher an.

Hier können Sie das Übergangsnetzwerk, das automatisch eingestellt wurde, als Sie den Lautsprechertyp ausgewählt haben, anpassen.

Weitere Details finden Sie unter **Übergangsnetzwerk einstellen (S.69)**

Wenn das Lautsprechernetz auf 3-Kanal eingestellt ist (Außer 4-BT):

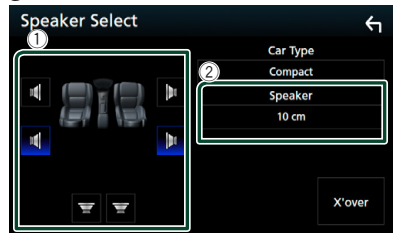

HINWEIS

- Um auf ein 3-Kanal-Lautsprechersystem zu wechseln, siehe **3-Kanal-Lautsprechersystem-Setup (S.67)**. Anschluss von 3-Kanal-Lautsprechern, wenn der 2-Kanal-Modus ausgewählt ist, kann die Lautsprecher beschädigen.
- Wählen Sie „None“ (Keine) wenn keine Lautsprecher vorhanden sind.

Übergangsnetzwerk einstellen (Außer 4-BT)

Sie können eine Übergangsfrequenz für die Lautsprecher einstellen.

1 Drücken Sie X'over .

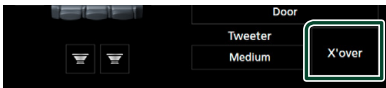

2 Berühren Sie zum Einstellen den Lautsprecher.



3 Jedes Element wie folgt einstellen.

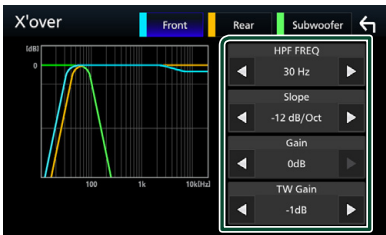

HPF FREQ

Hochpassfilter-Einstellung. Wenn im Bildschirm für die Lautsprecherauswahl die vorderen oder hinteren Lautsprecher gewählt sind.)

LPF FREQ

Tiefpassfilter-Einstellung. (Wenn im Bildschirm für die Lautsprecherauswahl Subwoofer gewählt ist)

Slope *1

Stellt eine Steigung im Übergangsnetzwerk ein.

Gain

Stellt die Pegel der vorderen Lautsprecher, hinteren Lautsprecher oder der Subwoofer ein.

TW Gain *2

Stellt den Pegel des Hochtöners ein. (Wenn im Bildschirm für die Lautsprecherauswahl die vorderen Lautsprecher gewählt sind)

Phase Inversion *3

Stellt die Phase des Subwoofer-Ausgangs ein. Prüfen Sie **Phase Inversion** , um die Phase um 180 Grad zu verschieben. (Wenn im Bildschirm für die Lautsprecherauswahl Subwoofer gewählt ist)

*1 Nur wenn „LPF FREQ“/„HPF FREQ“ in **X'over** auf einen anderen Modus als „Through“ eingestellt ist.

*2 Nur wenn „Tweeter“ im **Speaker Setup** auf „Small“, „Medium“, „Large“ eingestellt ist.

*3 Nur wenn „Subwoofer“ in **Speaker Setup** auf einen anderen Modus als „None“ festgelegt ist.

Wenn das Lautsprechernetzwerk auf 3-Kanal eingestellt ist:



FREQ (Hochpass)

Hochpassfilter-Einstellung. (Wenn im Bildschirm für die Lautsprecherauswahl Tweeter gewählt ist)

HPF FREQ, LPF FREQ (Bandpass)

Passfilter-Einstellung. (Wenn im Bildschirm für die Lautsprecherauswahl der mittlere Lautsprecher gewählt ist)

FREQ (Tiefpass)

Tiefpassfilter-Einstellung. (Wenn im Bildschirm für die Lautsprecherauswahl der Woofer gewählt ist)

Slope *1

Stellt eine Steigung im Übergangsnetzwerk ein.

Gain

Stellt die Lautstärke jedes Lautsprechers ein.

Phase Inversion *2

Stellt die Tweeter-Phase, Mitteltöne und Subwoofer-Ausgabe ein. Prüfen Sie **Phase Inversion** , um die Phase um 180 Grad zu verschieben.

Audio-Steuerung

*1 Nur wenn „LPF FREQ“/„HPF FREQ“ in **X'over** auf einen anderen Modus als „Through“ eingestellt ist.

*2 Nur wenn „Subwoofer“ in **Speaker Setup** auf einen anderen Modus als „None“ festgelegt ist.

HINWEIS

- Um auf ein 3-Kanal-Lautsprechersystem zu wechseln, siehe **3-Kanal-Lautsprechersystem-Setup (S.67)**. Anschluss von 3-Kanal-Lautsprechern, wenn der 2-Kanal-Modus ausgewählt ist, kann die Lautsprecher beschädigen.

Allgemeine Audio-Steuerung

1 DNX8 5-VD

Drücken Sie die **MENU**-Taste.

5-DA 5-BT

Drücken Sie die Taste **≡**.

4-BT 4-RV

Drücken Sie den Lautstärkeregl.

► Das Popup-Menü erscheint.

2 Drücken Sie **Audio**.

► Der Audio-Bildschirm wird angezeigt.

3 Drücken Sie **Fader / Balance**.

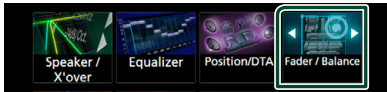

4 Jedes Element wie folgt einstellen.

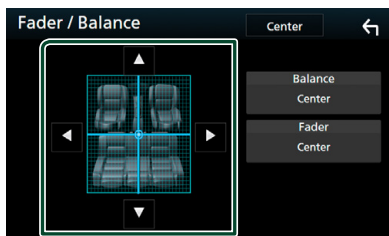

■ **Fader / Balance**

Einstellung der Lautstärke-Balance im berührten Bereich.

◀ und ▶ regeln die Lautstärke-Balance zwischen links und rechts.

▲ und ▼ regeln die Lautstärke-Balance zwischen vorn und hinten.

■ **Center**

Die Anpassung löschen.

Equalizer-Steuerung

Sie können den Equalizer durch Auswahl der optimierten Einstellung für jede Kategorie anpassen.

1 DNX8 5-VD

Drücken Sie die **MENU**-Taste.

5-DA 5-BT

Drücken Sie die Taste **≡**.

4-BT 4-RV

Drücken Sie den Lautstärkeregl.

► Das Popup-Menü erscheint.

2 Drücken Sie **Audio**.

► Der Audio-Bildschirm wird angezeigt.

3 Drücken Sie **Equalizer**.

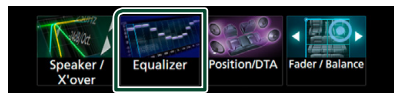

4 Berühren Sie den Bildschirm und nehmen Sie die gewünschte Einstellung des Graphic-Equalizers vor.

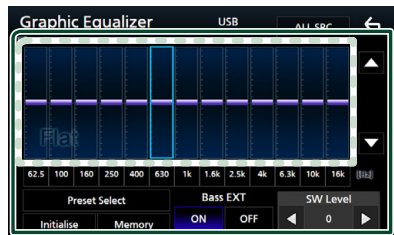

■ **Verstärkungspegel (Fläche mit gepunktetem Rahmen)**

Stellen Sie den Gain-Level durch Berührung des jeweiligen Frequenzbalkens ein.

Sie können die Frequenzleiste auswählen und den Pegel mit ▲, ▼ anpassen.

■ **Preset Select**

Zeigt den Bildschirm an, um die voreingestellte Equalizer-Kurve abzurufen.

■ **Memory**

Speichert die angepasste Equalizer-Kurve von „User1“ bis „User4“.

■ **Initialise**

Die aktuelle EQ-Kurve wird wieder flach.

■ **ALL SRC**

Wendet den eingestellten Equalizer auf alle Quellen an. Tippen Sie auf **ALL SRC** und dann auf **OK** auf dem Bestätigungsbildschirm.

■ **Bass EXT** (Einstellungen für Bass-Erweiterung)

Beim Einschalten wird eine Frequenz unter 62,5 Hz auf den Gain-Level 62,5 Hz eingestellt.

■ **SW Level** (Außer **4-BT**)

Regelt die Subwoofer-Lautstärke. Diese Einstellung ist nicht verfügbar, wenn der Subwoofer auf „None“ gestellt ist. Siehe **Lautsprecher/X'over-Einstellung (S.68)**.

■ **Rufen Sie die EQ-Kurve ab**

- 1 Berühren Sie **Preset Select**.
- 2 Wählen Sie die EQ-Kurve.

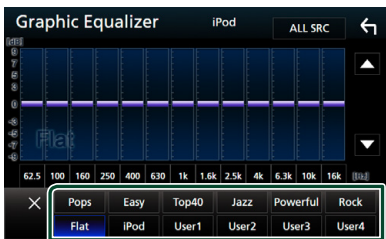

HINWEIS

- **iPod** ist nur mit iPod-Quelle möglich.

■ **Speichern Sie die EQ-Kurve**

- 1 Passen Sie die EQ-Kurve an.
- 2 Berühren Sie **Memory**.
- 3 Wählen Sie, wo gespeichert werden soll.

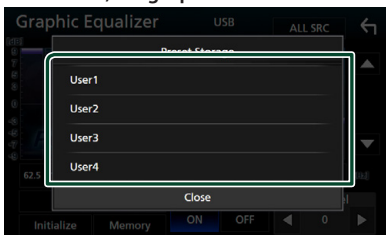

Lautstärke-Begrenzung

Feineinstellung der Lautstärke für die aktuelle Quelle. Sie können so die Lautstärkeunterschiede zwischen verschiedenen Quellen ausgleichen.

- 1 **DNXB 5-VD**
Drücken Sie die **MENU**-Taste.
5-DA 5-BT
Drücken Sie die Taste **≡**.
4-BT 4-RV
Drücken Sie den Lautstärkeregler.
➤ Das Pop-up-Menü erscheint.
- 2 Drücken Sie **Audio**.
➤ Der Audio-Bildschirm wird angezeigt.
- 3 Berühren Sie **Volume Offset**.

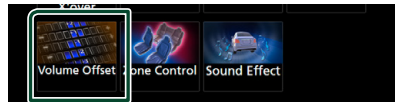

- 4 Berühren Sie **+** oder **-**, um den Pegel anzupassen.



■ **Initialise**

Keht zu den Anfangseinstellungen zurück.

* Wenn Sie zuerst die Lautstärke erhöht und danach mit „Volume Offset“ (Lautstärke-Begrenzung) verringert haben, kann der Ton extrem laut sein, wenn Sie zu einer anderen Quelle umschalten.

Zonensteuerung

Sie können unterschiedliche Quellen für die vorderen und hinteren Positionen im Fahrzeug wählen.

1 **DNX8 5-VD**

Drücken Sie die **MENU**-Taste.

5-DA 5-BT

Drücken Sie die Taste .

4-BT 4-RV

Drücken Sie den Lautstärkeregler.

➤ Das Popup-Menü erscheint.

2 Drücken Sie **Audio**.

➤ Der Audio-Bildschirm wird angezeigt.

3 Drücken Sie **Zone Control**.



➤ Der Bildschirm Zone Control wird angezeigt.

4 Berühren Sie **Zone Select**.

5 Drücken Sie **Dual Zone**.

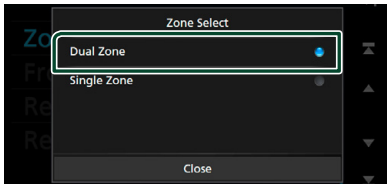

6 Jede Quelle wie folgt einstellen.

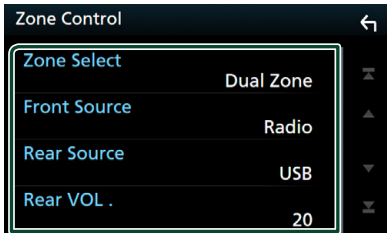

■ **Zone Select**

Berühren Sie **Single Zone**, um die Doppelzonenfunktion auszuschalten.

■ **Front Source Rear Source**

Die jeweilige Audioquelle auswählen.

■ **Rear VOL.**

Zur Einstellung der Lautstärke der hinteren Quelle.

HINWEIS

- Wenn der Ton des hinteren Lautsprechers umgeschaltet wird, wird die vom AV OUTPUT-Anschluss ausgegebene Audioquelle auch auf dieselbe Quelle umgeschaltet.
- Ist die Dualzonenfunktion eingeschaltet, sind folgende Funktionen nicht verfügbar.
 - Ausgabe von Subwoofer.
 - Subwoofer-Pegel/Bass Boost (**5.72**)
 - Equalizer-Steuerung/Soundeffekt/Hörposition (**5.70, 72, 73**)
 - Lautsprechereinstellung (**5.68**)
 - Wiedergabe von hochauflösenden Musikdateien
- Sie können iPod nicht auswählen, wenn es über Bluetooth verbunden ist.
- Wenn Sie USB, SD, iPod, Disk, Spotify oder Bluetooth-Audio als die vordere Quelle auswählen, können Sie USB, SD oder iPod nicht als hintere Quelle auswählen.
- Wenn Sie Mirroring (WebLink), Apple CarPlay oder Android Auto (außer **4-BT 4-RV**) als Frontquelle auswählen, können Sie nicht DISK (Musik-CD/Disk-Medium), USB, SD oder iPod als hintere Quelle auswählen.
- **4-RV**: AV-IN kann ausgewählt werden, wenn **AV-IN Interface** auf **AV-IN** festgelegt ist. (**5.66**)
- **4-RV**: **Rear VOL.** kann nicht ausgewählt werden, wenn die hintere Quelle auf Navigation eingestellt ist.

Soundeffekt

Sie können Soundeffekte einstellen.

1 **DNX8 5-VD**

Drücken Sie die **MENU**-Taste.

5-DA 5-BT

Drücken Sie die Taste .

4-BT 4-RV

Drücken Sie den Lautstärkeregler.

➤ Das Popup-Menü erscheint.

2 Drücken Sie **Audio**.

➤ Der Audio-Bildschirm wird angezeigt.

3 Drücken Sie **Sound Effect**.

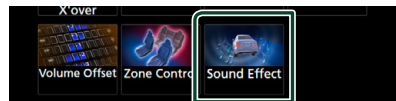

4 Jedes Element wie folgt einstellen.

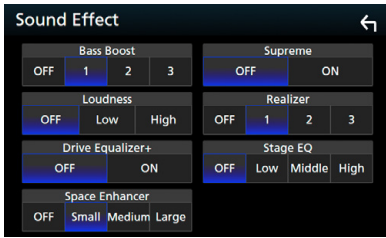

Bass Boost

Einstellung der Bassanhebung aus „OFF“ (AUS)/ „1“/ „2“/ „3“.

Loudness

Legt die Verstärkung der Tief- und Hochtöne fest.

„OFF“ (AUS), „Low“ (Niedrig), „High“ (Hoch)

Drive Equalizer+

Die Klangqualität wird automatisch entsprechend der per GPS ermittelten aktuellen Fahrgeschwindigkeit optimiert. „OFF“ (Aus), „ON“ (Ein)

Space Enhancer

Wählen Sie das Gefühl der Klangraumverbesserung. „OFF“ (AUS)/ „Small“ (Klein)/ „Medium“ (Mittel)/ „Large“ (Groß).

Diese Einstellung ist während DAB, Radioquelle nicht verfügbar.

Supreme

Aktiviert/deaktiviert die Supreme-Funktion. Technologie zum Hochrechnen und Ergänzen des beim Codieren abgeschnittenen Hochfrequenzbereichs mit eigenem Algorithmus.

Realizer

Macht den Klang durch das Digital Signal Prozessor (DSP) System virtuell realistischer. Wählen Sie aus den Einstellungen „OFF“ (AUS)/ „1“/ „2“/ „3“ einen Pegel aus.

Stage EQ

Sie können die Höhe der Lautsprecher virtuell für Ihre Hörposition anpassen. „OFF“ (AUS)/ „Low“ (Niedrig)/ „Middle“ (Mittel)/ „High“ (Hoch).

Hörposition/DTA

Mit Hörposition/DTA können Sie das Klangfeld je nach Ihrer Sitzposition verbessern.

Mit Hörposition/DTA können Sie „Listening Position“ und „Front Focus“ einstellen. Sie können nicht beides gleichzeitig einstellen.

1 DNX8 5-VD

Drücken Sie die **MENU**-Taste.

5-DA 5-BT

Drücken Sie die Taste **≡**.

4-BT 4-RV

Drücken Sie den Lautstärkeregler.

➤ Das Popup-Menü erscheint.

2 Drücken Sie Audio.

➤ Der Audio-Bildschirm wird angezeigt.

3 Berühren Sie Position/DTA.



- Stellen Sie die Hörposition ein (**S.73**)
- Stellen Sie den Front-Fokus ein (**S.74**)

Hörposition

Passen Sie die Tonzeitverzögerung an, da die Lautsprecher, die näher zum ausgewählten Sitz liegen, eine längere Verzögerungszeit haben, so dass der Ton von jedem Lautsprecher den Hörer gleichzeitig erreicht.

1 Berühren Sie Listening Position im Bildschirm Position/DTA.

2 Wählen Sie die Hörposition aus Front R, Front L, Front All, und All aus.

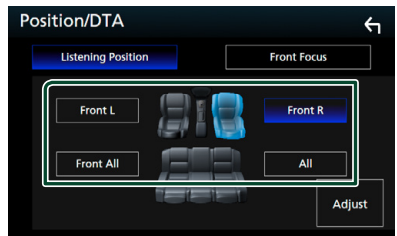

Position DTA-Steuerung

Sie können eine Feineinstellung Ihrer Hörposition vornehmen.

1 Berühren Sie Adjust.

2 Berühren Sie Delay.

- 3 Berühren Sie ◀ oder ▶, um die Verzögerungszeit des ausgewählten Lautsprechers anzupassen.

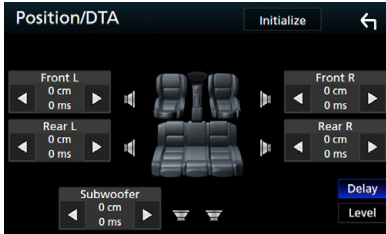

- 4 Berühren Sie **Level**.
- 5 Berühren Sie ◀ oder ▶, um den Lautstärkepegel des ausgewählten Lautsprechers anzupassen.

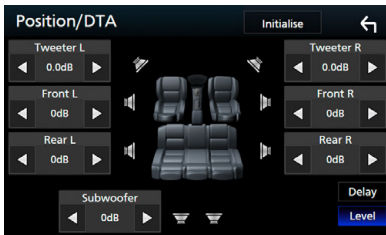

HINWEIS

- Zum Zurückkehren zur Anfangseinstellung von Verzögerung und Pegel, berühren Sie **Initialise** und **YES** im Bestätigungsbildschirm.
- **4-BT**: Der Subwoofer und Hochtöner können nicht eingestellt werden.

Front-Fokus

Mit dieser Funktion wird das imaginäre Klangbild vor dem ausgewählten Sitz fokussiert.

- 1 Berühren Sie **Front Focus** im Bildschirm **Position/DTA**.
- 2 Wählen Sie eine Front-Fokusposition.

Wählen Sie für **Front All** und **All** Priorität L oder R, je nachdem, auf welcher Seite Sie das imaginäre Klangbild haben möchten.

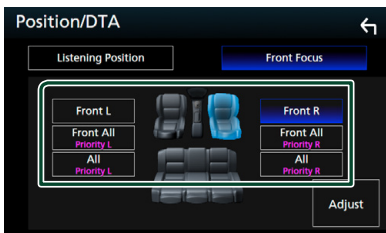

Front-Fokus-Feinanpassung

- 1 Berühren Sie **Adjust**.
- 2 Berühren Sie **Delay**.
- 3 Jedes Element wie folgt einstellen.

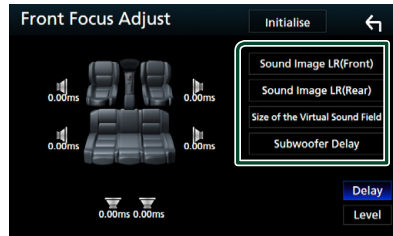

Sound Image LR (Front)

Passen Sie das Klangbild an, um vor den Vordersitzen zu fokussieren.

Sound Image LR (Rear)

Passen Sie das Klangbild an, um vor den Rücksitzen zu fokussieren.

Size of the Virtual Sound Field

Passen Sie die Größe des Klangbildes entsprechend Ihres Geschmacks an. Wenn das Klangbild von vorne verschoben wird, passen Sie es mit **Sound Image LR (Front)** oder **Sound Image LR (Rear)** an.

Subwoofer Delay (Außer 4-BT)

Passen Sie die Verzögerungszeit des Subwoofers an.

- 4 Berühren Sie **Level**.
- 5 Berühren Sie ◀ oder ▶, um den Lautstärkepegel des ausgewählten Lautsprechers anzupassen.

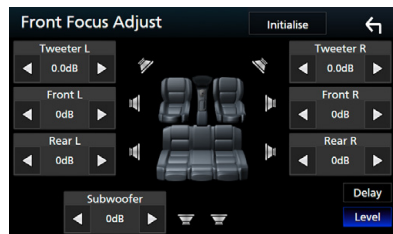

HINWEIS

- Zum Zurückkehren zur Anfangseinstellung von Verzögerung und Pegel, berühren Sie **Initialise** und **YES** im Bestätigungsbildschirm.
- **4-BT**: Der Subwoofer und Hochtöner können nicht eingestellt werden.

Fernbedienung

Dieses Gerät kann mit der Fernbedienung KNA-RCDV331 (optionales Zubehör) gesteuert werden.

⚠ ACHTUNG

- Legen Sie die Fernbedienung an einen Ort, an dem sie sich beim Bremsen und anderen Vorgängen nicht bewegt. Wenn die Fernbedienung beim Fahren herunterfällt und unter die Pedale gerät, kann dies eine gefährliche Situation zur Folge haben.
- Legen Sie die Batterie nicht in der Nähe von Feuer oder im direkten Sonnenlicht ab. Ein Brand, eine Explosion oder Überhitzung können verursacht werden.
- Laden Sie keine Batterien wieder auf, schließen Sie sie nicht kurz, brechen Sie sie nicht auf oder erhitzen Sie sie nicht und werfen Sie sie nicht in offenes Feuer. Dies kann zum Austreten der Batterieflüssigkeit führen. Wenn diese in Kontakt mit Ihren Augen oder Ihrer Kleidung gerät, sollten Sie diese sofort mit Wasser abspülen und einen Arzt aufsuchen.
- Bewahren Sie Batterien außer Reichweite von Kindern auf. Falls ein Kind eine Batterie verschlucken sollte, suchen Sie sofort einen Arzt auf.

Batterieeinsatz

Wenn die Fernbedienung nur über eine kurze Distanz oder überhaupt nicht wirkt, sind möglicherweise die Batterien erschöpft. In solchen Fällen sind beide Batterien durch neue zu ersetzen.

- 1 Legen Sie zwei „AAA“/„R03“- Batterien so ein, dass die ⊕ und ⊖-pole korrekt ausgerichtet sind. Beachten Sie die Abbildung im Gehäuse.

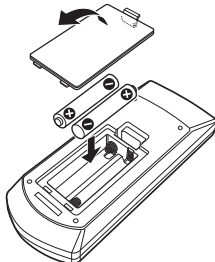

Funktionen der Fernbedienungstasten

■ Betriebsmodus umschalten

Die von der Fernbedienung gesteuerten Funktionen sind je nach Einstellung des Modusschalters unterschiedlich.

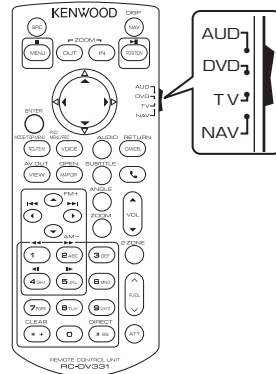

■ AUD-Modus

Schalten Sie in diesen Modus, wenn Sie eine ausgewählte Quelle oder eine Tuner-Quelle usw. steuern wollen.

■ DVD-Modus

Schalten Sie diesen Modus auf zum Abspielen von Discs einschließlich DVD, VCD, und CD.

■ NAV-Modus

Wählen Sie diesen Modus zum Steuern der Navigationsfunktion.

■ TV-Modus

Nicht verwendet.

HINWEIS

- Wählen Sie den Modus „AUD“ zum Steuern externer Player.

Direktsuchmodus

Mit der Fernbedienung können Sie durch Eingeben der Nummer des entsprechenden Inhalts direkt zur gewünschten Datei bzw. zum gewünschten Track, Kapitel usw. springen.

HINWEIS

- Bei USB-Geräten und iPods kann dieser Bedienvorgang nicht ausgeführt werden.

1 Drücken Sie die #BS-Taste mehrfach, bis der gewünschte Inhalt angezeigt wird.

Die verfügbaren Inhalte sind je nach Art der Quelle unterschiedlich.

DVD

Titelnummer/Kapitelnummer

VCD 1.X und VCD 2.X (PBC aus)

Titelnummer

VCD 2.X (PBC ein)

Szenennummer/Titelnummer

Musik-CD

Titelnummer

Radio

Frequenzwert

2 Geben Sie die Nummer des abzuspielenden Inhaltes mit Hilfe des Zifferntastensfeld ein.



3 Für DVD oder VCD, Musik-CD, drücken Sie die ENTER-Taste.

Für Radio drücken Sie die Taste ◀ oder ▶.
 ▶ Der eingegebene Inhalt wird abgespielt.

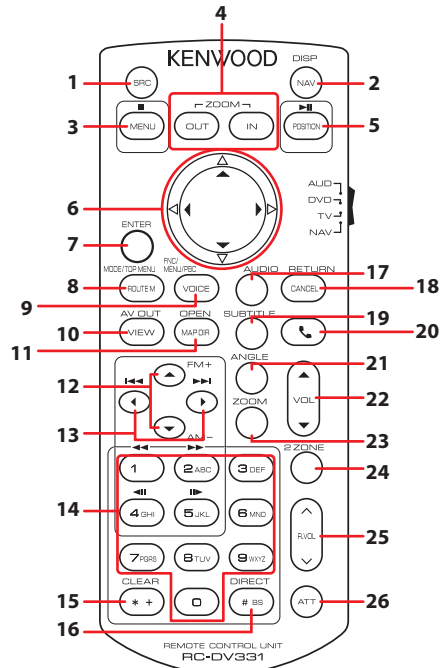
Grundfunktionen



	Taste Name	Modus umschalten	Funktion
1	SRC	AUD, DVD	Schaltet auf die gewünschte Quelle um. Legt im Freisprechmodus den Hörer auf.
2	NAV	–	Schaltet den Bildschirm zwischen der Navigation, der aktuellen Quelle und dem App-Bildschirm vom angeschlossenen iPhone/Android um.
3	MENU	DVD	Beendet Wiedergabe und speichert die letzte Stelle, an der die Disc angehalten wurde. Der letzte Punkt wird durch zweimaligen Druck gelöscht.
		NAV	Zeigt das Hauptmenü an.
4	OUT, IN	NAV	Zoomt die Navigationskarte heran oder heraus.
5	POSITION	AUD, DVD	Hält die Titel- oder Dateiwiedergabe an, die Wiedergabe wird durch zweimaligen Druck fortgesetzt. Schaltet den Suchmodus um (AUTO1, AUTO2, MANUAL), während sich die Radioquelle im Modus AUD befindet.
		NAV	Zeigt die aktuelle Position an.
6	Cursor-Taste	DVD	Bewegt den Cursor im DVD-Menü.
		NAV	Bewegt den Cursor oder scrollt die Landkarte.
7	ENTER	–	Führt die gewählte Funktion durch.

	Taste Name	Modus umschalten	Funktion
8	ROUTE M	AUD	Während einer Videowiedergabe wechselt der Bildschirmmodus jedes Mal, wenn Sie diese Taste drücken.
		DVD	Kehrt zurück zum obersten DVD-Menü.
		NAV	Zeigt das Routenoptionsmenü an.
9	VOICE	AUD	Zeigt den Steuerungsbildschirm der aktuellen Quelle an. (USB, SD, iPod, DISK)
		DVD	Zeigt das DVD-Menü an. Schaltet die Wiedergabesteuerung während des Abspielens einer VCD ein oder aus.
		NAV	Verwendet die Sprachführung.
10	VIEW	AUD, DVD	Schaltet die AV-Quelle auf Ausgang um.
		NAV	Wechselt zwischen 2D- und 3D-Landkartenanzeige.
11	MAP DIR	AUD, DVD	Schaltet bei jedem Druck den Anzeigewinkel um.
		NAV	Schaltet die Navigationsansicht zwischen Fahrtrichtung oben und Norden oben um.
12	▲/▼	AUD, DVD	Wählt den wiederzugebenden Ordner aus. Wählen Sie mit der Radioquelle im AUD-Modus das zu empfangene FM/AM-Band aus. Wählt während der DVD/VCD-Quelle im DVD-Modus den Titel aus, der abgespielt werden soll.
13	◀/▶	AUD, DVD	Wählt den Titel oder die Datei für die Wiedergabe. Schaltet auf die vom Gerät empfangenen Sender um, während sich die Radioquelle im Modus AUD befindet. Wählt während der DVD/VCD-Quelle im DVD-Modus ein Kapitel/eine Szene/einen Titel zum Abspielen aus.
14	Zifferntastenfeld	AUD	Gibt die Nummer an, die bei der Direktsuche gesucht werden soll. Für Details zur Direktsuchmodus, siehe Direktsuchmodus (S.76) .
		DVD	<ul style="list-style-type: none"> • Drücken Sie 1 2 für schnellen Vor- oder Rücklauf. • Drücken Sie 4 5 für langsamen Vor- oder Rücklauf. Ändert mit jedem Drücken dieser Taste die Geschwindigkeit der Zeitlupenwiedergabe.* *nur DVD
15	* +	DVD	Löscht während einer DVD/VCD-Quelle ein Zeichen im direkten Suchmodus.
16	# BS	AUD, DVD	Schaltet in den Direktsuchmodus. Für Details zur Direktsuchmodus, siehe Direktsuchmodus (S.76) .
17	AUDIO	DVD	Durch Drücken dieser Taste wird die Stimmen-Sprache umgeschaltet.
18	CANCEL	DVD	Zeigt den vorherigen Bildschirm an.
		NAV	Löscht die Bedienvorgänge.
19	SUBTITLE	DVD	Schaltet die Untertitelsprache um.
20		–	Bei einem ankommenden Anruf nimmt das Gerät den Anruf an.
21	ANGLE	DVD	Durch Drücken dieser Taste wird der Bildwinkel umgeschaltet.
22	Vol ▲▼	–	Regelt die Lautstärke.
23	ZOOM	DVD	Schaltet das Zoomverhältnis (2, 3, 4, Aus) jedes Mal um, wenn Sie diese Taste drücken.
24	2 ZONE	AUD, DVD	Schaltet die Dualzonenfunktion ein oder aus.
25	R.VOL 	–	Einstellung der hinteren Lautstärke bei aktivierter Dualzonenfunktion.
26	ATT	–	Senkt die Lautstärke durch einmaligen Druck. Stellt durch zweimaligen Druck die vorherige Lautstärke wieder her.

Verbindung/Installation

Vor der Installation

Vor der Installation dieses Geräts beachten Sie bitte die folgenden Vorsichtsmaßnahmen.

⚠ WARNHINWEISE

- Verbinden Sie Zünddraht (rot) und Batteriekabel (gelb) mit dem Fahrzeugchassis (Erde), so könnte dies zu einem Kurzschluss führen, der ein Feuer entzündet. Schließen Sie diese Drähte nur an eine Stromquelle an, die durch den Sicherungskasten geführt wird.
- Zündkabel (rot) und Batteriekabel (gelb) dürfen nie ohne Einbindung einer Sicherung installiert werden. Zwischen Stromversorgung und Kabel muss immer eine Sicherung installiert sein.

⚠ ACHTUNG

- Montieren Sie dieses Gerät in der Konsole Ihres Fahrzeugs. Berühren Sie die Metallteile des Geräts während oder kurz nach der Benutzung nicht. Metallteile wie der Kühlkörper und das Gehäuse werden heiß.

HINWEIS

- Die Montage sowie die Verkabelung dieses Gerätes macht besondere Fähigkeiten und Erfahrung erforderlich. Überlassen Sie die Montage- und Verkabelungsarbeiten aus Sicherheitsgründen ausgewiesener Fachpersonal.
- Betreiben Sie das Gerät ausschließlich mit 12-Volt-Gleichstrom und negativer Masseverbindung.
- Setzen Sie weder die Frontblende noch deren Etui direktem Sonnenlicht, extremer Wärme oder Luftfeuchtigkeit aus. Schützen Sie diese Teile außerdem vor Staub und Spritzwasser.
- Verwenden Sie für den Einbau ausschließlich die mitgelieferten Schrauben. Verwenden Sie ausschließlich die mitgelieferten Schrauben. Falsche Schrauben können das Gerät beschädigen.
- Wenn die Stromversorgung nicht eingeschaltet ist (Anzeige: „There is an error in the speaker wiring. Please check the connections.“ / Es liegt ein Fehler in der Lautsprecherverkabelung vor. Bitte überprüfen Sie die Verbindungen.), liegt möglicherweise ein Kurzschluss im Lautsprecherkabel vor oder das Kabel hat das Fahrzeugchassis berührt und die Schutzfunktion wurde deswegen aktiviert. Daher sollte das Lautsprecherkabel überprüft werden.

- Wenn die Zündung Ihres Fahrzeuges keine ACC-Stellung hat, dann schließen Sie die Zündkabel an eine Stromquelle an, die mit dem Zündschlüssel ein- und ausgeschaltet werden kann. Wenn Sie das Zündkabel an eine Stromquelle mit konstanter Stromversorgung anschließen, wie z. B. Batteriekabel, kann dies die Batterie entleeren.
- Hat die Konsole eine Klappe, dann stellen Sie bei der Installation des Gerätes sicher, dass das Frontpanel beim Öffnen und Schließen nicht gegen die Klappe stößt.
- Wenn die Sicherung durchbrennt, überprüfen Sie zuerst, dass die Drähte sich nicht berühren und einen Kurzschluss verursachen. Ersetzen Sie dann die durchgebrannte Sicherung durch eine neue Sicherung mit den gleichen Nenngrößen.
- Isolieren Sie nicht angeschlossene Kabel mit Vinylband oder ähnlichem Material. Entfernen Sie nicht die Kappen von den Enden nicht angeschlossener Kabel und Anschlüsse, damit keine Kurzschlüsse entstehen.
- Schließen Sie beide Pole der Lautsprecher an den Lautsprecherausgängen am Gerät an. Das Gerät kann beschädigt werden oder den Dienst versagen, wenn Sie die \ominus -Leiter zusammenführen oder über Metallteile des Fahrzeuges erden.
- Sind nur zwei Lautsprecher an das System angeschlossen, nutzen Sie die Anschlüsse entweder an den beiden vorderen oder an den beiden hinteren Ausgangsklemmen (nicht 1x vorne und 1x hinten anschließen). Wenn Sie zum Beispiel den \oplus -Stecker des linken Lautsprechers an eine Ausgangsbuchse für vorne anschließen, darf der \ominus -Stecker nicht an eine Ausgangsbuchse für hinten angeschlossen werden.
- Überprüfen Sie nach der Montage des Geräts, ob die Bremslichter, Blinker, Scheibenwischer usw. ordnungsgemäß funktionieren.
- Das Gerät so anbringen, dass der Montagewinkel 30 ° oder weniger beträgt.
- Dieses Gerät hat ein Kühlgebläse zur Senkung der Innentemperatur. Montieren Sie das Gerät nie an einem Ort, wo das Kühlgebläse des Geräts blockiert ist. Eine Blockierung der Öffnungen wird das Abkühlen der Innentemperatur verhindern, was zu Fehlfunktionen führen wird.

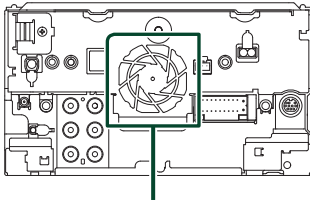





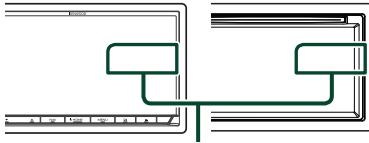

Kühlgebläse

- Bei der Installation des Gerätes im Fahrzeug dürfen Sie nicht zu sehr auf die Paneloberfläche drücken. Ansonsten könnte es zu Kratzern, Beschädigungen oder Fehlfunktionen kommen.
- Die Empfangsqualität wird u. U. durch metallische Gegenstände in der Nähe der Bluetooth-Antenne beeinträchtigt.

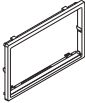

Bluetooth-Antenne

Für die Installation mitgeliefertes Zubehör

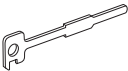
<p>①</p>  <p>x1</p>	<p>⑥ ^[2]</p>  <p>x1</p>
<p>②</p>  <p>(Schwarz 1 m)</p> <p>x1</p>	<p>⑦</p>  <p>(3,5 m)^[4]/ (5 m)^[5]</p> <p>x1</p>
<p>③ ^[1]</p>  <p>(Grau 1 m)</p> <p>x1</p>	<p>⑧</p>  <p>x1</p>
<p>④</p>  <p>(3 m)</p> <p>x1</p>	<p>⑨ ^[3]</p>  <p>x1</p>
<p>⑤ ^[2]</p>  <p>x2</p>	

^[1] Nur **DNX8** **5-VD** **5-DA** **5-BT** **4-RV**

^[2] Nur **DNX8** **5-DA** **5-BT** **4-BT** **4-RV**

^[3] Nur **DNX8**

^[4] Nur **DNX8** **5-VD** **5-DA** **5-BT** **4-BT**

^[5] Nur **4-RV**

Installationsvorgang

- 1) Um einem Kurzschluss vorzubeugen, ziehen Sie bitte den Schlüssel aus dem Zündschloss und trennen Sie die \ominus -Klemme der Batterie ab.
- 2) Schließen Sie die Eingangs- und Ausgangskabel jedes Gerätes richtig an.
- 3) Schließen Sie alle Kabel am Kabelbaum an.
- 4) Schließen Sie den Steckverbinder B des Kabelbaums am Lautsprecheranschluss Ihres Fahrzeugs an.
- 5) Schließen Sie den Steckverbinder A des Kabelbaums am externen Stromanschluss Ihres Fahrzeugs an.
- 6) Schließen Sie den Kabelbaumanschluss am Gerät an.
- 7) Bauen Sie das Autoradio in Ihrem Fahrzeug ein.
- 8) Schließen Sie die \ominus -Klemme der Batterie wieder an.
- 9) Grundeinstellungen durchführen. Siehe **Erst-Setup (S.12)**.

Installation des Geräts

Außer **5-VD**

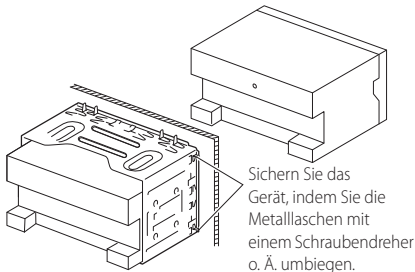

5-VD

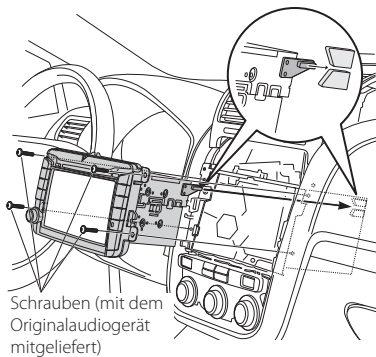

Zierplatte

1) Bringen Sie das Zubehör **⑥** am Gerät an.

DNX8 4-RV 4-BT

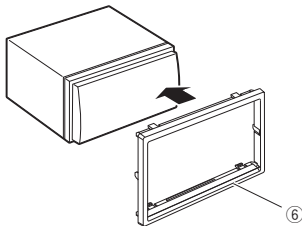

5-DA 5-BT

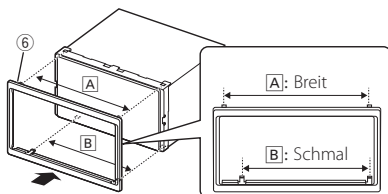

GPS-Antenne

Die GPS-Antenne wird innerhalb des Fahrzeugs installiert. Es sollte möglichst horizontal eingebaut werden, um einen problemlosen Empfang der GPS-Satellitensignale zu ermöglichen.

Zur Montage der GPS-Antenne innerhalb Ihres Fahrzeugs:

- 1) Reinigen Sie das Armaturenbrett bzw. die alternative Montagefläche.
- 2) Entfernen Sie die Schutzfolie von der Metallplatte (Zubehör **⑧**).
- 3) Drücken Sie die Metallplatte (Zubehör **⑧**) fest auf das Armaturenbrett bzw. auf eine alternative Montagefläche. Die Metallplatte (Zubehör **⑧**) ist biegsam und kann somit – falls notwendig – an eine gewölbte Oberfläche angepasst werden.
- 4) Ziehen Sie die Schutzfolie von der GPS-Antenne ab (Zubehör **⑦**) und kleben Sie die Antenne auf die Metallplatte (Zubehör **⑧**).

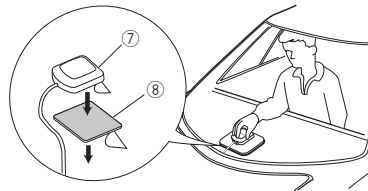

HINWEIS

- Abhängig von der Art des Fahrzeugs ist u.U. der Empfang der GPS-Satellitensignale bei einem Inneneinbau nicht möglich.
- Bitte installieren Sie diese GPS-Antenne in einem Bereich, in dessen Nähe sich keine für CB-Funk oder Satellitenfernsehen verwendeten Antennen befinden.
- Die GPS-Antenne sollte mit mindestens 30 cm Abstand zu Mobilfunkantennen oder anderen Sendeantennen installiert werden. GPS-Satellitensignale können durch derartige Kommunikationsmittel gestört werden.
- Ein Anstrich der GPS-Antenne mit (metallischer) Farbe kann zu einem Leistungsabfall führen.

Mikrofoneinheit

- 1) Überprüfen Sie die Einbauposition des Mikrofons (Zubehör ④).
- 2) Säubern Sie die Installationsfläche.
- 3) Entfernen Sie die Schutzfolie vom Mikrofon (Zubehör ④) und kleben Sie das Mikrofon an die unten gezeigte Stelle.
- 4) Verlegen Sie das Mikrofonkabel bis zum Gerät und befestigen Sie es an mehreren Punkten mit Klebeband oder Ähnlichem.
- 5) Richten Sie die Richtung des Mikrofons (Zubehör ④) auf den Fahrer aus.

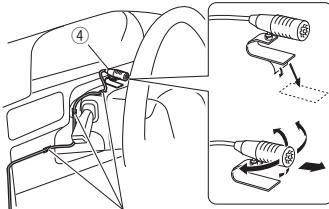

Befestigen Sie das Kabel mit handelsüblichem Klebeband.

Abnehmen des Frontrahmens (Außer E-VD)

- 1) Hängen Sie die Vorsprünge des Entnahmewerkzeugs (Zubehör ⑤) ein und entfernen Sie die beiden Arretierungen am Unterteil. Senken Sie den Frontrahmen (Zubehör ⑥) und ziehen Sie ihn wie in der Abbildung gezeigt nach vorne.

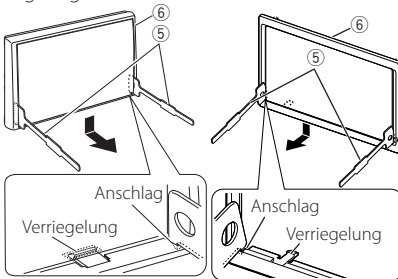

HINWEIS

- Die Ziertafel kann in der gleichen Weise von der oberen Seite entfernt werden.

- 2) Entfernen Sie die oberen zwei Teile, nachdem der untere Teil entfernt wurde.

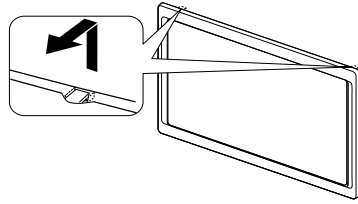

Ausbau des Geräts (Außer E-VD)

- 1) Entfernen Sie die Zierplatte wie unter Schritt 1 von „Removing the trim plate“ beschrieben.
- 2) Schieben Sie die beiden Entnahmewerkzeuge (Zubehör ⑤) wie gezeigt tief in die Schlitzze zu beiden Seiten.

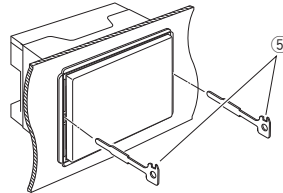

- 3) Senken Sie das Entnahmewerkzeug nach unten und ziehen Sie das Gerät unter Drücken nach innen halb heraus.

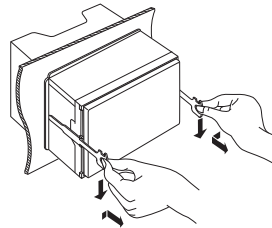

HINWEIS

- Gehen Sie vorsichtig vor, um sich nicht an den Vorsprüngen des Entnahmewerkzeugs zu verletzen.

- 4) Umfassen Sie das Gerät mit beiden Händen und ziehen Sie es vorsichtig heraus, damit es nicht herunterfällt.

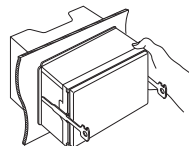

3-Kanal-Lautsprechersystem-Setup (Außer 4-Box)

HINWEIS

- Für das Lautsprechersystem-Setup, siehe **3-Kanal-Lautsprechersystem-Setup (S.67)**.
- Für das Lautsprecher- und Übergangs-Setup, siehe **Lautsprecher/X'over-Einstellung (S.68)**.
- Zum Anschluss von Lautsprecherkabeln an andere Anschlüsse als die Lautsprecheranschlüsse und Preout-Anschlüsse, siehe **Anschluss der System- und externen Komponenten (S.84)** und **Anschließen der Kabel an die Anschlüsse (S.83)**.

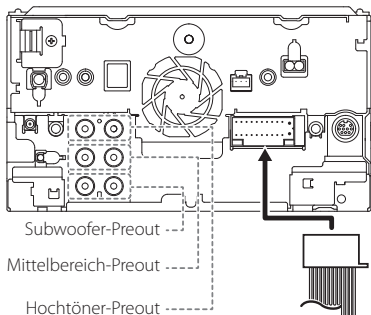

Wenn Sie die Verbindung zu einem externem Verstärker einrichten, verbinden Sie die Erdungskabel mit der Autokarosserie, um Schäden am Gerät zu vermeiden.

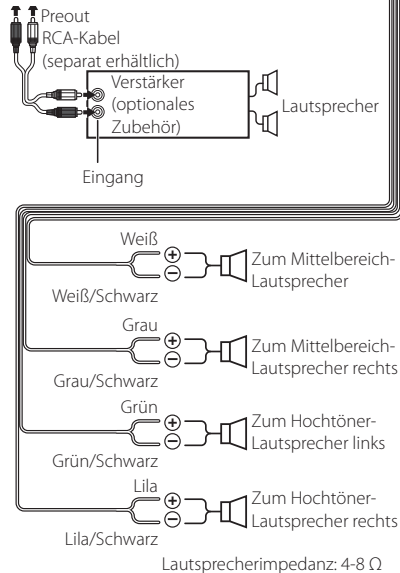

Zuordnung/Funktion der Kabelbaumanschlüsse (Zubehör ①)

Stift	Farbe und Funktion	
A-4	Gelb	Batterie
A-5	Blau/Weiß [2]	Stromsteuerung
A-6	Orange/weiß	Dimmer
A-7	Rot	Zündung (ACC)
A-8	Black	Erdungsanschluss (Masse)
B-1/B-2	Lila (+)/Lila/Schwarz (-)	Hinten rechts
B-3/B-4	Grau (+)/Grau/Schwarz (-)	Vorne rechts
B-5/B-6	Weiß (+)/Weiß/Schwarz (-)	Vorne links
B-7/B-8	Grün (+)/Grün/Schwarz (-)	Hinten links

*Lautsprecherimpedanz: 4-8 Ω

[1] [2]: Blau/Weiß Kabel für zwei Kabel, [1] und [2]. Blau/Weiß Kabel-Gesamtausgang ([1] + [2]): 12 V \approx 350 mA

⚠ WARNUNG bei Verbindung des ISO-Anschlusses

Die Stiftbelegung der ISO-Anschlüsse ist vom Fahrzeugtyp abhängig. Stellen Sie sicher, dass Sie alles ordnungsgemäß anschließen, um Schäden am Gerät zu verhindern. Der standardmäßige Anschluss des Kabelbaums ist unten unter (1) beschrieben. Sind die ISO-Anschlussstifte wie unter (2) beschrieben belegt, schließen Sie die Kabel wie dargestellt an. Stellen Sie bitte sicher, dass das Kabel wie unter (2) unten beschrieben wieder angeschlossen wird, falls dieses Gerät in ein Fahrzeug der Marke Volkswagen eingebaut wird.

(1): Werkseinstellung

Der rote (A-7) Stift des ISO-Anschlusses am Fahrzeug ist mit der Konstantspannungsquelle verbunden, während der gelbe (A-4) Stift mit der Zündung verbunden ist.

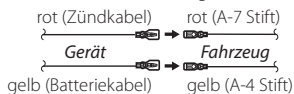

(2)

Der rote (A-7) Stift des ISO-Anschlusses am Fahrzeug ist mit der Konstantspannungsquelle verbunden, während der gelbe (A-4) Stift mit der Zündung verbunden ist.

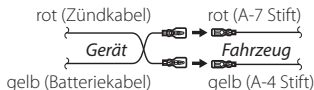

Anschließen der Kabel an die Anschlüsse

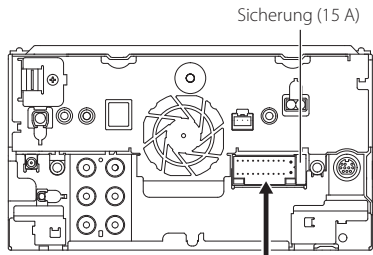

Sicherung (15 A)

Zubehör ①

- A:** Schwarz (Masseleitung)
- B:** Gelb (Batteriekanal)
- C:** Rot (Zünddraht)

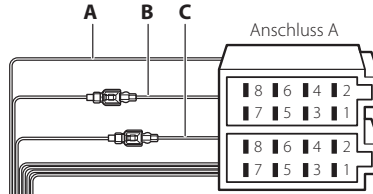

Anschluss A

Anschluss B

Wenn keine Anschlüsse durchgeführt werden, lassen Sie das Kabel bitte nicht von der Öse überstehen.

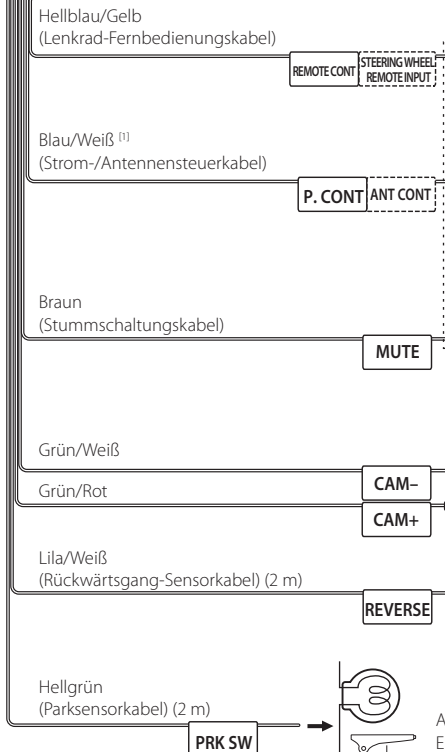

Hellblau/Gelb
(Lenkrad-Fernbedienungskabel)

Blau/Weiß^[1]
(Strom-/Antennensteuerkabel)

Braun
(Stummschaltungskabel)

Grün/Weiß

Grün/Rot

Lila/Weiß
(Rückwärtsgang-Sensorkabel) (2 m)

Hellgrün
(Parksensorkabel) (2 m)

REMOTE CONT STEERING WHEEL
REMOTE INPUT

P. CONT ANT CONT

MUTE

CAM-
CAM+

REVERSE

PRK SW

Zur Lenkrad-Fernbedienung
Für die Verwendung der Lenkrad-Fernbedienungsfunktion benötigen Sie einen speziellen Fernbedienungsadapter (nicht im Lieferumfang enthalten), der auf Ihr Fahrzeug abgestimmt ist.

Bei Verwendung des Leistungsverstärkers (optionales Zubehör) mit der Stromsteuerklemme der Motorantenne verbinden; andernfalls mit der Einspeiseklemme für den Booster-Verstärker der Folienantenne bzw. der kurzen Stabantenne verbinden.

Schließen Sie dieses Kabel an einen geerdeten Anschluss an, wenn das Telefon klingelt oder telefoniert wird.

An den CMOS-3xx Serie (optionales Zubehör) Kamerasteuerungs-Anschluss
(Nur **DNX8 5-VD 5-DA 5-BT 4-RV**)

An den Rückfahrlicht-Kabelbaum des Fahrzeugs anschließen bei Verwendung der optionalen Rückspiegelkamera.

Am Feststellbremsen-Erkennungsschalterkabelbaum des Fahrzeugs anschließen.

Aus Sicherheitsgründen muss der Feststellbremsen-Sensor unbedingt angeschlossen werden.

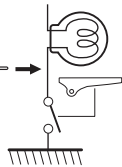

[1] [2]: Blau/Weiß Kabel für zwei Kabel, [1] und [2]. Blau/Weiß Kabel-Gesamtausgang ([1] + [2]): 12 V \approx 350 mA

■ Anschluss der System- und externen Komponenten

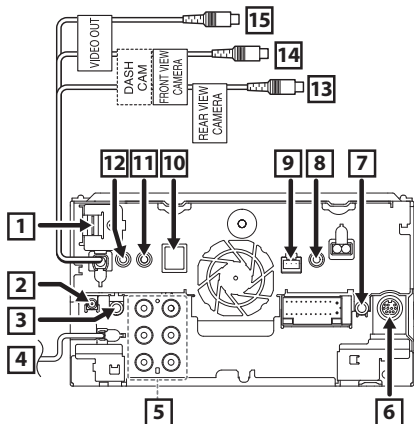

- 1** HDMI-Eingang
Entfernen Sie zum Verbinden des Kabels am HDMI-Anschluss die Halterung. Bringen Sie die Halterung wieder an, nachdem Sie das Kabel angeschlossen haben.

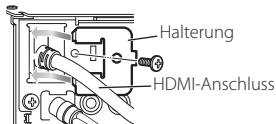

- 2** DAB-Antenne CX-DAB1 (Optionales Zubehör)
(Nur **DNX8 5-VD 5-DA 4-RV**)

⚠ Verwendung eines CX-DAB1 (optionales Zubehör) als DAB-Antenne wird empfohlen. Bei Verwendung einer handelsüblichen DAB-Antenne darf der Durchmesser des SMB-Steckers höchstens $\varnothing 6,5$ mm betragen.

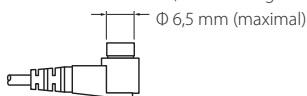

- 3** AV-Audioausgang ($\varnothing 3,5$ -Minibuchse)

- 4** UKW/MW-Antenneneingang



- 5** Wenn Sie die Verbindung zu einem externem Verstärker einrichten, verbinden Sie die Erdungskabel mit der Autokarosserie, um Schäden am Gerät zu vermeiden.
(Nur **DNX8 5-VD 5-DA 5-BT 4-RV**)

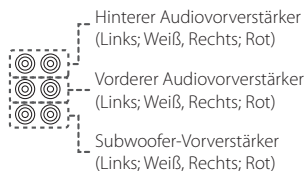

- 6** Externe I/F
(Nur **DNX8 5-VD 5-DA 5-BT 4-RV**)
Maximale Stromversorgung: 12 V \approx 500 mA

- 7** Remote-Ausgang für TV-Tuner
(Nur **DNX8 5-VD 5-DA 5-BT 4-RV**)

- 8** **DNX8 5-VD 5-DA 5-BT 4-BT** :
AV-IN (CA-C3AV; optionales Zubehör) Eingang
4-RV : Rückfahrkameraeingang (Audio)/AV-IN-Eingang (CA-C3AV; optionales Zubehör) (Rückfahrkamera/AV-IN umschaltbar)

- 9** Armaturenbrettkamera-Schnittstelle
Schließen Sie eine Armaturenbrettkamera DRV-N520 (optionales Zubehör) an. (**5.86**)
(Nur **DNX8 5-VD 5-DA 5-BT 4-RV**)

- 10** Zubehör (7): GPS-Antenne

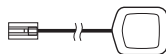

- 11** Zubehör (4): Bluetooth-Mikrofon

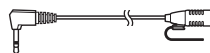

- 12** Am Lenkrad-Fernbedienungskabelbaum des Fahrzeugs anschließen. Wenden Sie sich für Einzelheiten an Ihren KENWOOD-Händler.

- 13** Rückfahrkameraeingang (Gelb)

- 14** Eingang für Frontkamera/Armaturenbrettkamera (gelb)
(Nur **DNX8 5-VD 5-DA 5-BT 4-RV**)

- 15** Videoausgang (Gelb)

■ Anschluss eines USB-Geräts

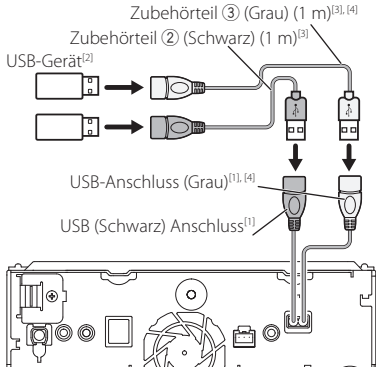

^[1] Max. USB-Stromversorgung:
 DC 5 V $\overline{\text{---}}$ 1,5 A

^[2] Separat erhältlich/Verwenden Sie bei Bedarf das
 CA-U1EX, um das Kabel zu verlängern.
 (Max. 500 mA, 5 V)

^[3] Siehe **Sichern des USB-Verlängerungskabels
 (S.85)**.

^[4] nur **DNX8** **5-VD** **5-DA** **5-BT** **4-RV**

■ Sichern des USB- Verlängerungskabels

Sichern Sie das USB-Verlängerungskabel mit
 Isolierband o. Ä., damit die Steckverbinder nicht
 getrennt werden können.

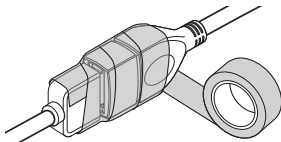

■ Anschluss eines iPods/iPhones

● Lightning-Anschluss

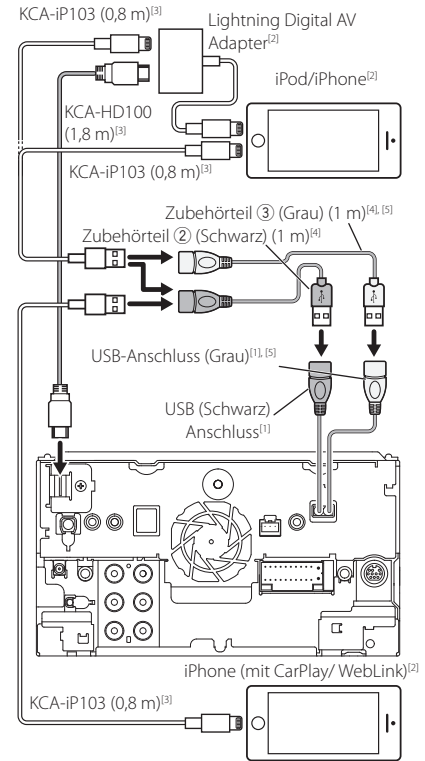

^[1] Max. USB-Stromversorgung:
 DC 5 V $\overline{\text{---}}$ 1,5 A

^[2] Separat erhältlich

^[3] Optionales Zubehör

^[4] Siehe **Sichern des USB-Verlängerungskabels
 (S.85)**.

^[5] nur **DNX8** **5-VD** **5-DA** **5-BT** **4-RV**

■ Anschluss eines Android-Smartphones

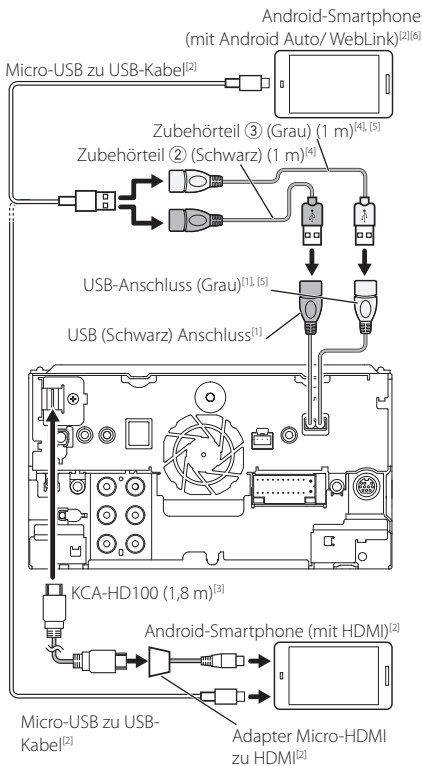

^[1] Max. USB-Stromversorgung:
DC 5 V \pm 1,5 A

^[2] Separat erhältlich

^[3] Optionales Zubehör

^[4] Siehe **Sichern des USB-Verlängerungskabels (S.85)**.

^[5] nur **DNX8 5-VD 5-DA 5-BT 4-RV**

^[6] nur **DNX8 5-VD 5-DA 5-BT**

■ Eine Armaturenbrettkamera anschließen (Außer 4-BT)

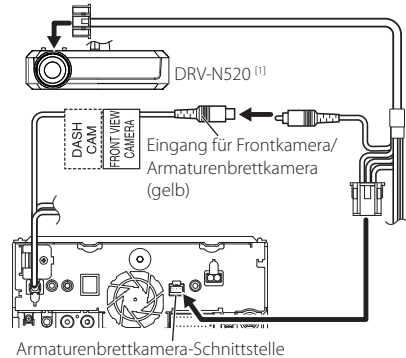

^[1] Optionales Zubehör

■ Anschluss einer Rückfahrkamera (4-RV)

- Um den Ton vom Rückfahrkamera-Mikrofon auszugeben, legen Sie **AV-IN Interface** auf **Rear Camera** fest. (S.66)

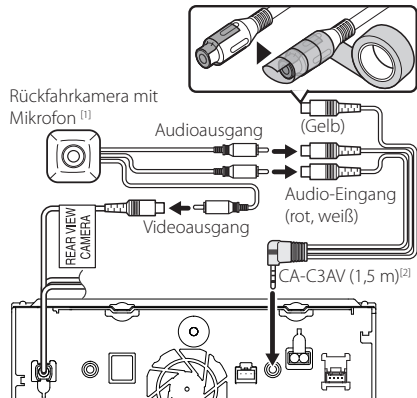

^[1] Separat erhältlich

^[2] Optionales Zubehör

Problembekämpfung

Probleme und Lösungen

Falls Probleme auftreten, gehen Sie die folgende Tabelle durch.

HINWEIS

- Bestimmte Funktionen auf diesem Gerät können möglicherweise durch weitere Einstellungen auf dem Gerät deaktiviert werden.
- Was nach einer Gerätestörung aussieht, könnte evtl. nur ein leichter Bedien- oder Verkabelungsfehler sein.

Wissenswertes über Einstellungen

- **Subwoofer kann nicht eingerichtet werden.**
- **Einstellung der Subwoofer-Phase ist nicht möglich.**
- **Der Subwoofer gibt keinen Ton aus.**
- **Der Tiefpassfilter kann nicht eingerichtet werden.**
- **Hochpassfilter kann nicht eingerichtet werden.**

Subwoofer ist nicht eingeschaltet.

- Schalten Sie den Subwoofer ein. Siehe **Lautsprecher/X'over-Einstellung (S.68)**.

Die Dualzonenfunktion ist aktiviert.

- Schalten Sie die Dualzonenfunktion aus. Siehe **Zonensteuerung (S.72)**.

- **Ziel der Nebenquelle kann unter Dual Zone nicht ausgewählt werden.**
- **Lautstärke der hinteren Lautsprecher kann nicht eingestellt werden.**

Die Dualzonenfunktion ist deaktiviert.

- Schalten Sie die Dualzonenfunktion ein. Siehe **Zonensteuerung (S.72)**.

- **Der Equalizer lässt sich nicht einstellen.**
- **Einstellung des Übergangsnetzwerks ist nicht möglich.**

Die Dualzonenfunktion ist aktiviert.

- Schalten Sie die Dualzonenfunktion aus. Siehe **Zonensteuerung (S.72)**.

Wissenswertes über Audiofunktionen

Radioempfang ist schlecht.

Die Fahrzeugantenne ist nicht ausgefahren.

- Fahren Sie die Antenne vollständig aus.

Das Antennen-Steuerkabel ist nicht angeschlossen.

- Schließen Sie das Kabel korrekt an. Siehe **Anschluss der System- und externen Komponenten (S.84)**.

Ordner kann nicht ausgewählt werden.

Die Zufallswiedergabe ist aktiviert.

- Die Zufallswiedergabe-Funktion ausschalten.

Wiederholte Wiedergabe während VCD-Wiedergabe nicht möglich.

Die PBC-Funktion ist aktiviert.

- Die PBC-Funktion ausschalten.

Die angegebene Disc wird nicht abgespielt sondern stattdessen eine andere.

Die Disc ist ziemlich verschmutzt.

- Disc reinigen. Siehe **Vorsichtsmaßnahmen beim Umgang mit Discs (S.4)**.

Die Disc ist stark verkratzt.

- Tauschen Sie die Disc aus.

Bei der Wiedergabe von Audiodateien kommt es zu Aussetzern.

Die Disc ist zerkratzt oder verschmutzt.

- Disc reinigen. Siehe **Vorsichtsmaßnahmen beim Umgang mit Discs (S.4)**.

Schlechte Aufnahmequalität.

- Nehmen Sie die Datei neu auf oder verwenden Sie eine andere Disc.

Weitere

Der Tasten-Quittungston ertönt nicht.

Die Vorverstärker Ausgangsbuchse wird verwendet.

- Der Tasten-Quittungston kann nicht über die Vorverstärker Ausgangsbuchse ausgegeben werden.

Fehlermeldungen

Wenn Sie das Gerät nicht ordnungsgemäß bedienen, wird der Grund für den Fehler als Nachricht auf dem Display angezeigt.

There is an error in the speaker wiring. Please check the connections./ Es liegt ein Fehler bei der Lautsprecherverkabelung vor. Prüfen Sie bitte die Anschlüsse.

Die Schutzschaltung wurde aktiviert, weil ein Lautsprecherkabel einen Kurzschluss aufwies oder in Kontakt zur Karosserie kam.

- Verkabeln oder isolieren Sie entsprechend das Lautsprecherkabel und schalten Sie den Strom aus und wieder ein.

Hot Error/ Hitze Fehler

Wenn die Innentemperatur des Geräts 60 °C übersteigt, wird die Schutzschaltung aktiviert und der weitere Betrieb ist nicht mehr möglich.

- Warten Sie vor der Wiederinbetriebnahme, bis die Temperatur des Gerätes gesunken ist.

Problembhebung

Mecha Error/ Mech. Fehler

Der Disc-Player weist eine Fehlfunktion auf.

- Werfen Sie die Disc aus und versuchen Sie ein erneutes Einlegen. Wenden Sie sich an Ihren KENWOOD-Händler, wenn diese Anzeige fortwährend blinkt oder die Disk nicht ausgeworfen werden kann.

Disc Error/ CD Fehler

Eine nicht abspielbare Disc wurde eingelegt.

- Disc austauschen. Siehe **Abspielbare Medien und Dateien (S.89)**.

Read Error/ Lesefehler

Die Disc ist ziemlich verschmutzt.

- Disc reinigen. Siehe **Vorsichtsmaßnahmen beim Umgang mit Discs (S.4)**.

Disc wurde falsch herum eingelegt.

- Legen Sie die Disc mit der bedruckten Seite nach oben ein.

Region Code Error/ Regionalcode Fehler

Die gewünschte Disc hat einen Regionalcode, der mit diesem Gerät nicht abgespielt werden kann.

- Siehe **Weltweite Regionencodes (S.91)** oder versuchen Sie es mit einer anderen Disc.

Error 07-67/ Fehler 07-67

Das Gerät arbeitet aus unterschiedlichen Gründen nicht.

- Schalten Sie den Strom aus und wieder ein. Falls die Meldung „Error 07-67“ (Fehler 07-67) nicht verschwindet, kontaktieren Sie Ihren nächstgelegenen KENWOOD-Händler.

No Device/ Kein Gerät (USB-Gerät)

Als Quelle ist ein USB-Gerät ausgewählt, obwohl kein USB-Gerät angeschlossen ist.

- Wählen Sie eine beliebige Quelle außer USB/iPod. Schließen Sie ein USB-Gerät an und schalten Sie die Quelle wieder auf USB.

Disconnected/ Nicht verbunden (iPod, Bluetooth-Audioplayer)

Als Quelle ist ein iPod/Bluetooth-Audioplayer ausgewählt, obwohl kein iPod/Bluetooth-Player angeschlossen ist.

- Wählen Sie eine beliebige Quelle außer iPod/Bluetooth. Schließen Sie einen iPod/Bluetooth-Audioplayer an und schalten Sie die Quelle erneut auf iPod/Bluetooth.

No Media file/ Keine Media-Datei

Das angeschlossene USB-Gerät enthält keine abspielbare Audiodatei. Es wurde ein Datenträger abgespielt, der keine vom Gerät abspielbaren Daten enthält.

- Siehe **Abspielbare Medien und Dateien (S.89)** und probieren Sie ein anderes USB-Gerät.

USB device over current status detected./ Strombedarf des USB-Gerätes ist zu hoch.

Das angeschlossene USB-Gerät verwendet eine Stromaufnahme oberhalb des zulässigen Grenzwerts.

- Überprüfen Sie das USB-Gerät. Möglicherweise ist am angeschlossenen USB-Gerät eine Störung aufgetreten.
- Wählen Sie eine beliebige Quelle außer USB. Entfernen Sie das USB-Gerät.

Navigation Error. Please turn on power again later.

Der Kommunikationsfehler wurde durch eine extrem niedrige Temperatur verursacht.

- Schalten Sie das Gerät wieder ein, nachdem sich der Fahrzeuginnenraum aufgewärmt hat.

Anhang

Abspielbare Medien und Dateien

Sie können verschiedene Arten von Medien und Dateien auf diesem Gerät abspielen.

Liste der abspielbaren Discs

Disk-Typen/Standard	Unterstützung	Anmerkung	
DVD	DVD Video	○	
	DVD Audio	×	
	DVD-VR	×	
	DVD-R*1	○	<ul style="list-style-type: none"> • MP3/WMA/AAC/WAV/FLAC/Vorbis/MPEG1/MPEG2/MPEG4/H.264/WMV/MKV-Wiedergabe • Multiborder-/Multisession-Wiedergabe (Wiedergabe abhängig vonHerstellungsbedingungen)
	DVD-RW	○	
	DVD+R	○	
	DVD+RW	○	
	DVD-R DL (Dual Layer)	○	Nur Video-Format
	DVD+R DL (Double Layer)	○	
DVD-RAM	×		
CD	Musik-CD*1	○	
	CD-ROM	○	<ul style="list-style-type: none"> • MP3/WMA/AAC/WAV/FLAC/Vorbis Wiedergabe
	CD-R	○	<ul style="list-style-type: none"> • Multisession wird unterstützt.
	CD-RW	○	<ul style="list-style-type: none"> • Packet Write wird nicht unterstützt.
	DTS-CD	×	
	Video CD (VCD)	○	
	Super Video CD	×	
	Photo CD	×	
	CD-EXTRA	△	Nur Music CD-Sitzung kann abgespielt werden.
	HDCD	△	Normale Musik-CD-Soundqualität
Andere	CCCD	×	
	Dualdisc	×	
	Super Audio CD	△	Nur CD-Schicht kann abgespielt werden.

○ : Wiedergabe ist möglich.

△ : Wiedergabe ist teilweise möglich.

× : Wiedergabe ist nicht möglich.

*1 Nicht kompatibel mit 8 cm (3 Zoll) Discs.

Verwendung von DualDisc

Wenn Sie mit diesem Gerät eine „DualDisc“ abspielen, kann die nicht abgespielte Oberfläche der Disc beim Einlegen oder Auswerfen zerkratzt werden. Da die Seite mit dem Music CD-Format nicht dem CD-Standard entspricht, kann es sein, dass keine Wiedergabe möglich ist.

(Eine „DualDisc“ enthält auf einer Seite Signale nach dem DVD-Standard und auf der anderen Seite eine Music CD.)

Wissenswertes über Disc-Format

Die Disc sollte eine der folgenden Formate haben.

- ISO 9660 Level 1/2
- Joliet
- Romeo
- Lange Dateinamen

Wissenswertes über Dateien

Die folgenden Audio- und Videodateien werden unterstützt.

■ Abspielbare Audiodateien

	Format	Bitrate	Abtastfrequenz	Bitzahl
AAC-LC (.m4a)	MPEG2/4 AAC LC HE-AAC(V1,V2)	8 – 320 KBit/s, VBR	16 – 48 kHz	16 Bit
MP3 (.mp3)	MPEG 1/2 Audio Layer 3	8 – 320 KBit/s, VBR	16 – 48 kHz	16 Bit
WMA (.wma)	Windows Media Audio Standard L3 Profil (Version 7, 8, 9)	8 – 320 KBit/s	16 – 48 kHz	16 Bit
Linear-PCM (WAVE) (.wav)	RIFF Waveform Audio Format	–	16 – 48 kHz (Disk), 16 – 192 kHz (USB/SD)	16/24 Bit
FLAC (.flac)	flac	–	16 – 48 kHz (Disk), 16 – 192 kHz (USB/SD)	16/24 Bit
Vorbis (.ogg)	vorbis	VBR	16 – 48 kHz	16 Bit
DSD (.dsf, .dff)	DSF, DSDIFF	–	2,8 MHz, 5,6 MHz, 11,2 MHz	1 Bit

- Wenn auf der gleichen Disc normale CD-Musik und Musik für andere Wiedergabesysteme aufgezeichnet wurden, kann zur Wiedergabe nur das Wiedergabesystem der ersten Sitzung verwendet werden.
- Mit DRM gesicherte WMA- und AAC-Dateien können nicht abgespielt werden.
- DSD-Sound wird vor der Wiedergabe in PCM-Sound umgewandelt.
- EmChinks Tags von DSDIFF werden nicht unterstützt.
- Auch wenn Audiodateien mit den oben genannten Standards übereinstimmen, kann es möglicherweise sein, dass sie nicht abgespielt werden - je nach Art oder Zustand des Datenträgers oder Geräts.
- Dieses Gerät unterstützt die Wiedergabe von hochauflösenden Audiodateien.
Es wird empfohlen, ein Autoaudiosystem mit allen Hochauflösungsaudio-kompatiblen Produkten von Player bis Lautsprecher zu konfigurieren, um den hochwertigen Klang genießen zu können.

■ Geeignete Videodateien

	Profil	Max. Bildgröße	Max. Bitrate	Audioformat
MPEG-1 (.mpg, .mpeg)	–	352 × 240, 352 × 288	1,5 MBit/s	MPEG Audio Layer 2
MPEG-2 (.mpg, .mpeg)	MP@ML	720 × 480, 720 × 576	8 MBit/s	MPEG Audio Layer 2
H.264/MPEG-4 AVC (.mp4, .m4v, .avi, .flv, .f4v)	Baseline-Profil, Hauptprofil	1920 × 1080 (30 fps)	8 MBit/s	MP3, AAC
MPEG-4 (.mp4, .avi)	Advanced Simple Profile	1920 × 1080 (30 fps)	8 MBit/s	MP3, AAC
WMV (.wmv)	Hauptprofil	1920 × 1080 (30 fps)	8 MBit/s	WMA
MKV (.mkv)	Video-Format folgt H.264/MPEG-4 AVC, MPEG-4, WMV			MP3, AAC, WMA, Vorbis, FLAC

- Dieses Gerät kann nur Dateien von weniger als 4 GB Größe wiedergeben.

■ Einschränkung der Struktur von Datei und Ordner

	Disc-Medien	USB-Gerät/SD
Maximale Anzahl der Ordner Ebenen	8	8
Maximale Anzahl der Dateien (pro Ordner)	999	999
Maximale Anzahl der Ordner (pro Ordner)	5000	9999
Maximale Anzahl der Ordner (pro Gerät)	5000	Unbegrenzt

- Sie können einen Ordnernamen und einen Dateinamen mit bis zu 255 Ein-Byte-Zeichen eingeben.
- Dateien in Ordnern, deren Ordnername mit einem Punkt (.) beginnt, können nicht abgespielt werden.

Weltweite Regionencodes

Die DVD-Player sind mit einem Regionencode versehen, der dem Vertriebsbereich entspricht, wie in der nachfolgenden Karte dargestellt.

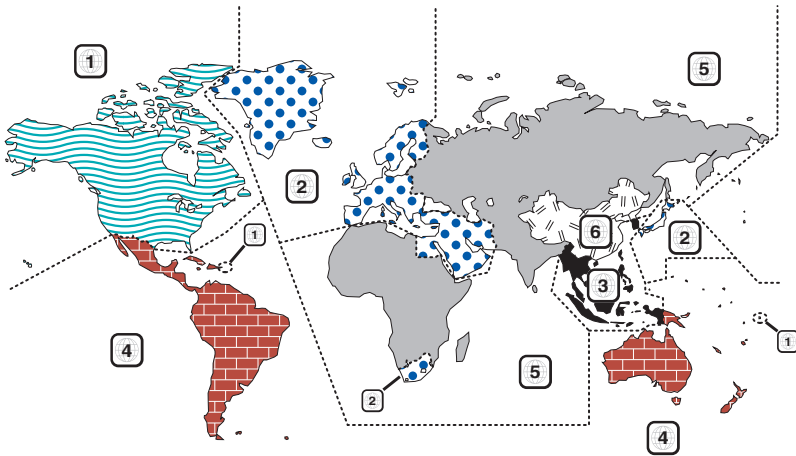

■ Kennzeichnungen auf DVDs



Steht für einen Regionalcode. Die Discs mit dieser Kennzeichnung können in jedem DVD-Player abgespielt werden.



Steht für die Anzahl der enthaltenen Tonspuren. Ein Film kann bis zu 8 Tonspuren enthalten. Sie können eine bevorzugte Sprache wählen.



Steht für die Anzahl der enthaltenen Untertitelspuren. Ein Film kann bis zu 32 Untertitelspuren enthalten.



Wenn eine DVD Szenen enthält, die aus verschiedenen Blickwinkeln aufgenommen wurden, können Sie einen bevorzugten Blickwinkel wählen.

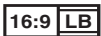

Steht für den verwendeten Bildschirmtyp. Das linke Kennzeichen steht für ein Bild im Breitformat (16:9), das auf einem Standard-Fernsehgerät (4:3) mit schwarzen Rändern oben und unten angezeigt wird (Letterbox).

■ Kennzeichen zur Steuerung des Betriebs

Bei dieser DVD können möglicherweise bestimmte Funktionen dieses Gerät eingeschränkt werden, je nachdem, an welchem Standort die DVD abgespielt wird. In diesem Fall erscheinen folgende Kennzeichen auf dem Bildschirm. Weitere Informationen finden Sie in der Anleitung zur Disc.



■ Discs mit eingeschränkter Nutzungsdauer

Lassen Sie Discs mit eingeschränkter Nutzungsdauer nicht in diesem Gerät. Wenn Sie eine bereits abgelaufene Disc laden, können Sie diese möglicherweise nicht aus dem Gerät auswerfen.

DVD-Sprachcodes

Code	Sprache
aa	Afar
ab	Abchasisch
af	Afrikaans
am	Amharisch
ar	Arabisch
as	Assamesisch
ay	Aimara
az	Aserbeidschanisch
ba	Baschkirisch
be	Weißrussisch
bg	Bulgarisch
bh	Biharisch
bi	Bislama
bn	Bengalisch
bo	Tibetisch
br	Bretonisch
ca	Katalanisch
co	Korsisch
cs	Tschechisch
cy	Walisisch
da	Dänisch
de	Deutsch
dz	Bhutanisch
el	Griechisch
en	Englisch
eo	Esperanto
es	Spanisch
et	Estnisch
eu	Baskisch
fa	Persisch
fi	Finnisch
fj	Fidschianisch
fo	Färöisch
fr	Französisch
fy	Friesisch
ga	Irish
gd	Schottisches Gälisch
gl	Galizisch
gn	Guarani
gu	Gudschrati
ha	Hausa
he	Hebräisch
hi	Hindi
hr	Kroatisch
hu	Ungarisch
hy	Armenisch
ia	Interlingua
ie	Interlingue

Code	Sprache
ik	Inupiak
id	Indonesisch
is	Isländisch
it	Italienisch
ja	Japanisch
jav	Javanesisch
ka	Georgisch
kk	Kasachisch
kl	Grönländisch
km	Kambodschanisch
kn	Kannada
ko	Koreanisch
ks	Kashmiri
ku	Kurdisch
ky	Kirgisisch
la	Latein
lb	Luxemburgisch
ln	Lingala
lo	Laotisch
lt	Litauisch
lv	Lettisch
mg	Madagassisch
mi	Maori
mk	Mazedonisch
ml	Malajalam
mn	Mongolisch
mo	Moldawisch
mr	Marati
ms	Malaiisch
mt	Maltesisch
my	Birmanisch
na	Nauruisch
ne	Nepalesisch
nl	Niederländisch
no	Norwegisch
oc	Okzitanisch
om	Oromo
or	Orija
pa	Pandschabisch
pl	Polnisch
ps	Paschtu
pt	Portugiesisch
qu	Quechua
rm	Rätoromanisch
rn	Kirundi
ro	Rumänisch
ru	Russisch
rw	Kinyarwanda

Code	Sprache
sa	Sanskrit
sd	Sindi
sg	Sango
sh	Serbokroatisch
si	Singhalesisch
sk	Slowakisch
sl	Slowenisch
sm	Samoanisch
sn	Shona
so	Somali
sq	Albanisch
sr	Serbisch
ss	Swazi
st	Sesotho
su	Sundanesisch
sv	Schwedisch
sw	Suaheli
ta	Tamilisch
te	Telugu
tg	Tadschikisch
th	Thailändisch
ti	Tigrinja
tk	Turkmenisch
tl	Tagalog
tn	Tsuana
to	Tongaisch
tr	Türkisch
ts	Tsonga
tt	Tatarisch
tw	Twi
uk	Ukrainisch
ur	Urdu
uz	Usbekisch
vi	Vietnamesisch
vo	Volapük
wo	Wolof
xh	Xhosa
yo	Joruba
zh	Chinesisch
zu	Zulu

Technische Daten

■ Monitor

Bildgröße

DNX8 5-VD

: Breite 6,95 Zoll (Diagonale)
: 156,6 mm (B) × 81,6 mm (H)

5-DA 5-BT

: Breite 6,75 Zoll (Diagonale)
: 151,8 mm (B) × 79,68 mm (H)
5-31/32 × 3-1/8 Zoll

4-BT 4-RV

: Breite 6,2 Zoll (Diagonale)
: 137,5 mm (B) × 77,2 mm (H)

Anzeigesystem

: TN-LCD-Panel

Laufwerkssystem

: TFT aktives Matrixsystem

Pixelanzahl

: 1.152.000 (800 H × 480 V × RGB)

Effektive Pixel

: 99,99 %

Pixelanordnung

: RGB streifenförmige Anordnung

Hintergrundbeleuchtung

: LED

■ DVD-Player

D/A-Wandler

: 24/32 Bit

Audio-Decoder

: Linear PCM/Dolby Digital/MP3/WMA/AAC/WAV/
FLAC/Vorbis

Video-Decoder

: MPEG1/MPEG2/MPEG4/WMV/H.264/MKV

Tonhöhenchwankung

: unterhalb der Messgrenze

Frequenzgang

- 96 kHz: 20 – 44.000 Hz
- 48 kHz: 20 – 22.000 Hz
- 44,1 kHz: 20 – 20.000 Hz

Gesamtklirrfaktor

: 0,010 % (1 kHz)

Rauschabstand (dB)

: 90,5 dB

Dynamikbereich

: 89 dB

Disc-Format

: DVD-Video/VIDEO-CD/CD-DA

Quantifizierende Bitrate

: 16/ 20/ 24 Bit

■ USB-Schnittstelle

USB-Standard

: USB 2.0 High-Speed

Dateisystem

: FAT 16/32, exFAT, NTFS

Maximale Stromversorgung

DNX8 5-VD 5-DA 5-BT 4-RV

: DC 5 V  1,5 A × 2

4-BT

: DC 5 V  1,5 A

D/A-Wandler

: 24/32 Bit

Audio-Decoder

: MP3/WMA/AAC/WAV/FLAC/Vorbis/DSD

Video-Decoder

: MPEG1/MPEG2/MPEG4/WMV/H.264/MKV

■ SD

SD-Standard

: SD/SDHC/SDXC

kompatibles Dateisystem

: FAT 16/32, exFAT, NTFS

Kapazität

: Maximal 2T Byte

Datenübertragungsrate

: Maximum 25 Mbps

Audio-Decoder

: MP3/WMA/AAC/WAV/FLAC/Vorbis/DSD

Video-Decoder

: MPEG1/MPEG2/MPEG4/WMV/H.264/MKV

■ HDMI-Bereich

HDMI

: Typ-A

Eingangsauflösung

- VGA (640 × 480p @ 59,94 Hz/60 Hz)
- 480p (720 × 480p @ 59,94 Hz/60 Hz)
- 720p (1.280 × 720p @ 59,94 Hz/60 Hz)

Audio-Eingangstyp

: 32/44,1/48/88,2/96/176,2/192 kHz
16/20/24-Bit Linear-PCM

Anhang

■ Bluetoothbereich

Technologie

: Bluetooth Ver. 3.0

Frequenz

: 2,402 – 2,480 GHz

Ausgangsleistung

: +1dBm (MAX), Leistungsklasse 2

Maximaler Kommunikationsbereich

: Sichtweite ca. 10 m (32,8 ft)

Audiocodec

: SBC/AAC

Profil (Multi-Profil-Support)

- HFP (V1.6) (Hands Free Profile)
- SPP (Serial Port Profile)
- A2DP (Advanced Audio Distribution Profile)
- AVRCP (V1.5) (Audio/Video Remote Control Profile)
- PBAP (Phonebook Access Profile)

■ DSP

Graphic-Equalizer

Frequenzband: 13 Frequenzbänder

Frequenz (BAND1 – 13)

: 62,5/ 100/ 160/ 250/ 400/ 630/ 1k/ 1,6k/ 2,5k/ 4k/
6,3k/ 10k/ 16k Hz

Verstärkung

: -9/-8/-7/-6/-5/-4/-3/-2/-1/0/1/2/3/4/5/6/7/8/9 dB

2Way X'Over (DNLX8 5-VD 5-DA 5-BT 4-RV)

Hochpassfilter

Frequenz: Durchgang, 30/40/50/60/70/80/90/100/
120/150/180/220/250 Hz

Flankensteilheit: -6/-12/-18/-24 dB/Oct.

Tiefpassfilter

Frequenz: 30/ 40/ 50/ 60/ 70/ 80/ 90/ 100/ 120/ 150/
180/ 220/ 250 Hz, Through

Flankensteilheit: -6/-12/-18/-24 dB/Oct.

3Way X'Over (DNLX8 5-VD 5-DA 5-BT 4-RV)

Hochpassfilter

Frequenz: 1/1,6/2,5/4/5/6,3/8/10/12,5 kHz

Flankensteilheit: -6/-12 dB/Oct.

Verstärkung: -8/-7/-6/-5/-4/-3/-2/-1/0 dB

Bandpassfilter

Frequenz: Durchgang, 30/40/50/60/70/80/90/100/
120/150/180/220/250 Hz

1/1,6/2,5/4/5/6,3/8/10/12,5 kHz,
Durchgang

Flankensteilheit: -6/-12 dB/Oct.

Verstärkung: -8/-7/-6/-5/-4/-3/-2/-1/0 dB

Tiefpassfilter

Frequenz: 30/ 40/ 50/ 60/ 70/ 80/ 90/ 100/ 120/ 150/
180/ 220/ 250 Hz, Through

Flankensteilheit: -6/-12 dB/Oct.

Verstärkung: -8/-7/-6/-5/-4/-3/-2/-1/0 dB

Position

Vorne / Hinten / Subwoofer-Verzögerung

: 0 – 6,1 m (0,01-m-Schritt)

Verstärkung

: -8–0 dB

Subwoofer-Level

DNLX8 5-VD 5-DA 5-BT 4-RV

: -50 – +10 dB

■ DAB-Bereich (DNLX8 5-VD 5-DA 4-RV)

Frequenzbereich

BAND III: 174,928 – 239,200 (MHz)

Empfindlichkeit

: -100 dBm

Rauschabstand (dB)

: 90 dB

■ Digitalantennenverbinder-Bereich

(DNLX8 5-VD 5-DA 4-RV)

Anschluss typ

: SMB

Ausgangsspannung (11 – 16V)

: 14,4 V

Maximaler Strom

: < 100 mA

■ FM-Tuner

Frequenzbereich (Raster)

: 87,5 MHz – 108,0 MHz (50 kHz)

Empfindlichkeit (S/N : 26 dB)

: 9,3 dBf (0,8 µV/75 Ω)

Empfindlichkeitsschwelle (Signal-Rauschabstand: 46 dB)

: 15,2 dBf (1,6 µV/75 Ω)

Frequenzgang

: 30 Hz – 15 kHz

Rauschabstand (dB)

: 75 dB (Mono)

Trennschärfe (± 400 kHz)

: Über 80 dB

Stereotrennung

: 45 dB (1 kHz)

■ AM-Tuner

Frequenzbereich (Raster)

LW: 153 – 279 kHz (9 kHz)

MW: 531 – 1611 kHz (9 kHz)

Empfindlichkeit

MW: 25 µV

LW: 45 µV

■ Video

Farbsystem des externen Videoeingangs

: NTSC/PAL

Externer Video-Eingangspiegel (Mini-Buchse)

: 1 Vp-p /75 Ω

Max. externer Audio-Eingangspiegel (Mini-Buchse)

: 2 V/25 kΩ

Videoausgangspiegel (RCA-Stecker)

: 1 Vp-p /75 Ω

Videoausgangspiegel (RCA-Stecker)

: 1 Vp-p /75 Ω

Audio-Ausgangspiegel (Minibuchse)

: 1,2 V/10 kΩ

■ Audio-Sektion

Maximale Ausgangsleistung (vorne & hinten)

: 50 W × 4

Typische Leistungsausgabe (Vorn & Hinten)

Volle Bandbreitenleistung (bei weniger als 1 % THD)

: 22 W × 4

Ausgangsfrequenzband

: 20 – 88.000 Hz

Vorverstärkungspiegel (V)

DNX8 **5-VD** **5-DA** **5-BT** **4-RV**

: 4 V/10 kΩ

Vorverstärkungsimpedanz

DNX8 **5-VD** **5-DA** **5-BT** **4-RV**

: ≤600 Ω

Lautsprecherimpedanz

: 4 – 8 Ω

■ Navigationsbereich

Receiver

: Hochempfindlicher GPS-Receiver

Empfangsfrequenz

: 1575,42 MHz (C/A-Code)

Datenerfassungszeiten

Kalt: 29 Sekunden (Typ)

(Alle Satelliten -130 dBm ohne Hilfe)

Aktualisierungsrate

: 1/Sekunde, kontinuierlich

Genauigkeit

Position: <2,5 Meter, CEP, bei -130 dBm

Schnelligkeit: 0,1 Meter/sec

Positionsmethode

: GPS

Antenne

: Externe GPS-Antenne

■ Allgem.

Betriebsspannung

: 14,4 V (10,5 – 16 V zulässig)

Maximaler Stromverbrauch

: 15 A

Einbaumaße (B × H × T)

DNX8

: 178 × 100 × 160 mm

5-VD

: 178 × 100 × 147 mm

5-DA **5-BT** **4-BT** **4-RV**

: 178 × 100 × 155 mm

Mit Hülse

DNX8

: 182 × 112 × 163 mm

5-DA **5-BT** **4-BT** **4-RV**

: 182 × 112 × 153 mm

Betriebstemperaturbereich

: -10 °C – +60 °C

Gewicht

DNX8

: 2,7 kg

5-VD

: 2,4 kg

5-DA **5-BT** **4-BT** **4-RV**

: 2,1 kg

HINWEIS

- Obgleich die Anzahl der effektiven Pixel für das Flüssigkristall-Panel mit 99,99 % oder mehr angegeben wird, ist es möglich, dass 0,01 % der Pixel nicht oder falsch aufleuchten.

Die technischen Daten können ohne Vorankündigung geändert werden.

Wissenswertes über dieses Gerät

■ Urheberrechte

- Die Wortmarke Bluetooth® und die Logos sind eingetragene Marken und sind Eigentum der Bluetooth SIG, Inc., und jegliche Verwendung solcher Marken durch die JVC KENWOOD Corporation geschieht unter Lizenz. Andere Warenzeichen und Handelsmarken sind Eigentum der jeweiligen Inhaber.
- Hergestellt unter Lizenz von Dolby Laboratories. Dolby, Dolby Audi und das Doppel-D-Symbol sind Warenzeichen von Dolby Laboratories.
-  is a trademark of DVD Format/Logo Licensing Corporation registered in the U.S., Japan and other countries.
- This item incorporates copy protection technology that is protected by U.S. patents and other intellectual property rights of Rovi Corporation. Reverse engineering and disassembly are prohibited.
- Microsoft and Windows Media are either registered trademarks or trademarks of Microsoft Corporation in the United States and/or other countries.
- This software is based in part on the work of the independent JPEG Group.
- The "AAC" logo is a trademark of Dolby Laboratories.
- "Made for iPod" and "Made for iPhone" mean that an electronic accessory has been designed to connect specifically to iPod, or iPhone, respectively, and has been certified by the developer to meet Apple performance standards. Apple is not responsible for the operation of this device or its compliance with safety and regulatory standards. Please note that the use of this accessory with iPod, or iPhone may affect wireless performance.
- iPhone, iPod, and iPod touch are trademarks of Apple Inc., registered in the U.S. and other countries.
- Apple, Siri, Apple CarPlay and Apple CarPlay logo are trademarks of Apple Inc., registered in the U.S. and other countries. Lightning is a trademark of Apple Inc.
- INRIX is a registered trademark of INRIX, Inc.
- SPOTIFY and the Spotify logo are among the registered trademarks of Spotify AB.
- Android, Android Auto, Google Play and other marks are trademarks of Google LLC.
- Weblink™ is a trademark of Abalta Technologies, Inc.
- This License does not grant permission to use the trade names, trademarks, service marks, or product names of the Licensor (Abalta Technologies, Inc.), except as required for reasonable and customary use in describing the origin of the **WEBLINK Product**.
- YouTube and the YouTube logo are registered trademarks of Google LLC.

- SDXC and microSDXC Logos are trademarks of SD-3C LLC.
- The terms HDMI and HDMI High-Definition Multimedia Interface, and the HDMI logo are trademarks or registered trademarks of HDMI Licensing LLC in the United States and other countries.
- This product includes FontAvenue® fonts licenced by NEC Corporation. FontAvenue is a registered trademark of NEC Corporation.



- This product includes "Ubiquitous QuickBoot TM" technology developed by Ubiquitous Corp. Ubiquitous QuickBoot TM is a trademark of Ubiquitous Corp. Copyright© 2017 Ubiquitous Corp. All rights reserved.



- THIS PRODUCT IS LICENSED UNDER THE AVC PATENT PORTFOLIO LICENSE FOR THE PERSONAL USE OF A CONSUMER OR OTHER USES IN WHICH IT DOES NOT RECEIVE REMUNERATION TO (j) ENCODE VIDEO IN COMPLIANCE WITH THE AVC STANDARD ("AVC VIDEO") AND/OR (j) DECODE AVC VIDEO THAT WAS ENCODED BY A CONSUMER ENGAGED IN A PERSONAL ACTIVITY AND/OR WAS OBTAINED FROM A VIDEO PROVIDER LICENSED TO PROVIDE AVC VIDEO. NO LICENSE IS GRANTED OR SHALL BE IMPLIED FOR ANY OTHER USE. ADDITIONAL INFORMATION MAY BE OBTAINED FROM MPEG LA, L.L.C. SEE [HTTP://WWW.MPEGLA.COM](http://www.mpegla.com)
- THIS PRODUCT IS LICENSED UNDER THE MPEG-4 VISUAL PATENT PORTFOLIO LICENSE FOR THE PERSONAL AND NON-COMMERCIAL USE OF A CONSUMER FOR (j) ENCODING VIDEO IN COMPLIANCE WITH THE MPEG-4 VISUAL STANDARD ("MPEG-4 VIDEO") AND/OR (j) DECODING MPEG-4 VIDEO THAT WAS ENCODED BY A CONSUMER ENGAGED IN A PERSONAL AND NON-COMMERCIAL ACTIVITY AND/OR WAS OBTAINED FROM A VIDEO PROVIDER LICENSED BY MPEG LA TO PROVIDE MPEG-4 VIDEO. NO LICENSE IS GRANTED OR SHALL BE IMPLIED FOR ANY OTHER USE. ADDITIONAL INFORMATION INCLUDING THAT RELATING TO PROMOTIONAL, INTERNAL AND COMMERCIAL USES AND LICENSING MAY BE OBTAINED FROM MPEG LA, LLC. SEE [HTTP://WWW.MPEGLA.COM](http://www.mpegla.com).
- THIS PRODUCT IS LICENSED UNDER THE VC-1 PATENT PORTFOLIO LICENSE FOR THE PERSONAL AND NON-COMMERCIAL USE OF A CONSUMER TO (i) ENCODE VIDEO IN COMPLIANCE WITH THE VC-1 STANDARD ("VC-1 VIDEO") AND/OR (ii) DECODE VC-1 VIDEO THAT WAS ENCODED BY A CONSUMER ENGAGED IN A PERSONAL AND NON-COMMERCIAL ACTIVITY AND/OR WAS OBTAINED FROM A VIDEO PROVIDER LICENSED TO PROVIDE VC-1 VIDEO. NO LICENSE IS GRANTED OR SHALL BE IMPLIED FOR ANY OTHER USE. ADDITIONAL INFORMATION MAY BE OBTAINED FROM MPEG LA, L.L.C. SEE [HTTP://WWW.MPEGLA.COM](http://www.mpegla.com)

- libFLAC

Copyright (C) 2000-2009 Josh Coalson
 Copyright (C) 2011-2013 Xiph.Org Foundation
 Redistribution and use in source and binary forms, with or without modification, are permitted provided that the following conditions are met:

- Redistributions of source code must retain the above copyright notice, this list of conditions and the following disclaimer.
- Redistributions in binary form must reproduce the above copyright notice, this list of conditions and the following disclaimer in the documentation and/or other materials provided with the distribution.
- Neither the name of the Xiph.org Foundation nor the names of its contributors may be used to endorse or promote products derived from this software without specific prior written permission.

THIS SOFTWARE IS PROVIDED BY THE COPYRIGHT HOLDERS AND CONTRIBUTORS ``AS IS'' AND ANY EXPRESS OR IMPLIED WARRANTIES, INCLUDING, BUT NOT LIMITED TO, THE IMPLIED WARRANTIES OF MERCHANTABILITY AND FITNESS FOR A PARTICULAR PURPOSE ARE DISCLAIMED. IN NO EVENT SHALL THE FOUNDATION OR CONTRIBUTORS BE LIABLE FOR ANY DIRECT, INDIRECT, INCIDENTAL, SPECIAL, EXEMPLARY, OR CONSEQUENTIAL DAMAGES (INCLUDING, BUT NOT LIMITED TO, PROCUREMENT OF SUBSTITUTE GOODS OR SERVICES; LOSS OF USE, DATA, OR PROFITS; OR BUSINESS INTERRUPTION) HOWEVER CAUSED AND ON ANY THEORY OF LIABILITY, WHETHER IN CONTRACT, STRICT LIABILITY, OR TORT (INCLUDING NEGLIGENCE OR OTHERWISE) ARISING IN ANY WAY OUT OF THE USE OF THIS SOFTWARE, EVEN IF ADVISED OF THE POSSIBILITY OF SUCH DAMAGE.

- libvorbis

Copyright (c) 2002-2008 Xiph.org Foundation
 Redistribution and use in source and binary forms, with or without modification, are permitted provided that the following conditions are met:

- Redistributions of source code must retain the above copyright notice, this list of conditions and the following disclaimer.
- Redistributions in binary form must reproduce the above copyright notice, this list of conditions and the following disclaimer in the documentation and/or other materials provided with the distribution.
- Neither the name of the Xiph.org Foundation nor the names of its contributors may be used to endorse or promote products derived from this software without specific prior written permission.

THIS SOFTWARE IS PROVIDED BY THE COPYRIGHT HOLDERS AND CONTRIBUTORS ``AS IS'' AND ANY EXPRESS OR IMPLIED WARRANTIES, INCLUDING, BUT NOT LIMITED TO, THE IMPLIED WARRANTIES OF MERCHANTABILITY AND FITNESS FOR A PARTICULAR PURPOSE ARE DISCLAIMED. IN NO EVENT SHALL THE FOUNDATION OR CONTRIBUTORS BE LIABLE FOR ANY

DIRECT, INDIRECT, INCIDENTAL, SPECIAL, EXEMPLARY, OR CONSEQUENTIAL DAMAGES (INCLUDING, BUT NOT LIMITED TO, PROCUREMENT OF SUBSTITUTE GOODS OR SERVICES; LOSS OF USE, DATA, OR PROFITS; OR BUSINESS INTERRUPTION) HOWEVER CAUSED AND ON ANY THEORY OF LIABILITY, WHETHER IN CONTRACT, STRICT LIABILITY, OR TORT (INCLUDING NEGLIGENCE OR OTHERWISE) ARISING IN ANY WAY OUT OF THE USE OF THIS SOFTWARE, EVEN IF ADVISED OF THE POSSIBILITY OF SUCH DAMAGE.

- libogg

Copyright (c) 2002, Xiph.org Foundation
 Redistribution and use in source and binary forms, with or without modification, are permitted provided that the following conditions are met:

- Redistributions of source code must retain the above copyright notice, this list of conditions and the following disclaimer.
- Redistributions in binary form must reproduce the above copyright notice, this list of conditions and the following disclaimer in the documentation and/or other materials provided with the distribution.
- Neither the name of the Xiph.org Foundation nor the names of its contributors may be used to endorse or promote products derived from this software without specific prior written permission.

THIS SOFTWARE IS PROVIDED BY THE COPYRIGHT HOLDERS AND CONTRIBUTORS ``AS IS'' AND ANY EXPRESS OR IMPLIED WARRANTIES, INCLUDING, BUT NOT LIMITED TO, THE IMPLIED WARRANTIES OF MERCHANTABILITY AND FITNESS FOR A PARTICULAR PURPOSE ARE DISCLAIMED. IN NO EVENT SHALL THE FOUNDATION OR CONTRIBUTORS BE LIABLE FOR ANY DIRECT, INDIRECT, INCIDENTAL, SPECIAL, EXEMPLARY, OR CONSEQUENTIAL DAMAGES (INCLUDING, BUT NOT LIMITED TO, PROCUREMENT OF SUBSTITUTE GOODS OR SERVICES; LOSS OF USE, DATA, OR PROFITS; OR BUSINESS INTERRUPTION) HOWEVER CAUSED AND ON ANY THEORY OF LIABILITY, WHETHER IN CONTRACT, STRICT LIABILITY, OR TORT (INCLUDING NEGLIGENCE OR OTHERWISE) ARISING IN ANY WAY OUT OF THE USE OF THIS SOFTWARE, EVEN IF ADVISED OF THE POSSIBILITY OF SUCH DAMAGE.

■ Die Kennzeichnung von Geräten mit Laser



Das Etikett ist am Chassis/Gehäuse angebracht und besagt, dass sich die Komponente Laserstrahlen bedient, die als Laserstrahlen der Klasse 1 klassifiziert wurden. Dies weist darauf hin, dass sich das Gerät Laserstrahlen bedient, die einer schwächeren Klasse angehören. Das bedeutet, dass durch den sehr schwachen Laserstrahl keine Gefahr durch gefährliche Strahlungen außerhalb des Geräts besteht.

■ Entsorgung von gebrauchten elektrischen und elektronischen Geräten und Batterien (anzuwenden in EU-Ländern mit einem separaten Sammelsystem für solche Geräte)

Das Symbol (durchgestrichene Mülltonne) auf dem Produkt oder seiner Verpackung weist darauf hin, dass dieses Produkt nicht als normaler Haushaltsabfall behandelt werden darf.

Alte elektrische und elektronische Geräte müssen in einer Anlage recycelt werden, die für den Umgang mit diesen Artikeln und dem Begleitabfall geeignet sind. Unsachgemäße oder falsche Entsorgung gefährden Umwelt und Gesundheit.

Weitere Informationen über das Recycling dieses Produktes erhalten Sie von Ihrer Gemeinde oder den kommunalen Entsorgungsbetrieben.

Hinweis: Das Zeichen „Pb“ unter dem Symbol für Batterien zeigt an, dass diese Batterie Blei enthält.

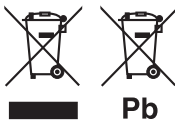

Konformitätserklärung in Bezug auf die RE-Richtlinie 2014/53/EU

Konformitätserklärung in Bezug auf die RoHS-Richtlinie 2011/65/EU

Hersteller:

JVC KENWOOD Corporation
3-12, Moriyacho, Kanagawa-ku, Yokohama-shi,
Kanagawa 221-0022, JAPAN

EU-Vertreter:

JVCKENWOOD Europa B.V.
Amsterdamseweg 37, 1422 AC UITHOORN,
NIEDERLANDE

English

Hereby, JVC KENWOOD declares that the radio equipment DNX8180DABS/ DNX518VDABS/ DNX5180DABS/ DNX5180BTS/ DNX451RVS/ DNX4180BTS is in compliance with Directive 2014/53/ EU. The full text of the EU declaration of conformity is available at the following internet address:

Français

Par la présente, JVC KENWOOD déclare que l'équipement radio DNX8180DABS/ DNX518VDABS/ DNX5180DABS/ DNX5180BTS/ DNX451RVS/ DNX4180BTS est conforme à la directive 2014/53/UE. L'intégralité de la déclaration de conformité UE est disponible à l'adresse Internet suivante :

Deutsch

Hiermit erklärt JVC KENWOOD, dass das Funkgerät DNX8180DABS/ DNX518VDABS/ DNX5180DABS/ DNX5180BTS/ DNX451RVS/ DNX4180BTS der Richtlinie 2014/53/EU entspricht. Der volle Text der EU-Konformitätserklärung steht unter der folgenden Internetadresse zur Verfügung:

Nederlands

Hierbij verklaart JVC KENWOOD dat de radioapparatuur DNX8180DABS/ DNX518VDABS/ DNX5180DABS/ DNX5180BTS/ DNX451RVS/ DNX4180BTS in overeenstemming is met Richtlijn 2014/53/EU. De volledige tekst van de EU-verklaring van overeenstemming is te vinden op het volgende internetadres:

Italiano

Con la presente, JVC KENWOOD dichiara che l'apparecchio radio DNX8180DABS/ DNX518VDABS/ DNX5180DABS/ DNX5180BTS/ DNX451RVS/ DNX4180BTS è conforme alla Direttiva 2014/53/UE. Il testo integrale della dichiarazione di conformità UE è disponibile al seguente indirizzo internet:

Español

Por la presente, JVC KENWOOD declara que el equipo de radio DNX8180DABS/ DNX518VDABS/ DNX5180DABS/ DNX5180BTS/ DNX451RVS/ DNX4180BTS cumple la Directiva 2014/53/UE. El texto completo de la declaración de conformidad con la UE está disponible en la siguiente dirección de internet:

Português

Deste modo, a JVC KENWOOD declara que o equipamento de rádio DNX8180DABS/ DNX518VDABS/ DNX5180DABS/ DNX5180BTS/ DNX451RVS/ DNX4180BTS está em conformidade com a Diretiva 2014/53/UE. O texto integral da declaração de conformidade da UE está disponível no seguinte endereço de internet:

Polska

Niniejszym, JVC KENWOOD deklaruje, że sprzęt radiowy DNx8180DABS/ DNx518VDABS/ DNx5180DABS/ DNx5180BTS/ DNx451RVS/ DNx4180BTS jest zgodny z dyrektywą 2014/53/UE. Pełny tekst deklaracji zgodności EU jest dostępny pod adresem:

Česky

Společnost JVC KENWOOD tímto prohlašuje, že rádiové zařízení DNx8180DABS/ DNx518VDABS/ DNx5180DABS/ DNx5180BTS/ DNx451RVS/ DNx4180BTS splňuje podmínky směrnice 2014/53/UE. Plný text EU prohlášení o shodě je dostupný na následující internetové adrese:

Magyar

JVC KENWOOD ezennel kijelenti, hogy a DNx8180DABS/ DNx518VDABS/ DNx5180DABS/ DNx5180BTS/ DNx451RVS/ DNx4180BTS rádióberendezés megfelel a 2014/53/EU irányelvnek. Az EU konformitási nyilatkozat teljes szövege az alábbi weboldalon érhető el:

Hrvatski

JVC KENWOOD ovim izjavljuje da je radio oprema DNx8180DABS/ DNx518VDABS/ DNx5180DABS/ DNx5180BTS/ DNx451RVS/ DNx4180BTS u skladu s Direktivom 2014/53/EU. Cjeloviti tekst deklaracije Europske unije o usklađenosti dostupan je na sljedećoj internet adresi:

Svenska

Härmed försäkrar JVC KENWOOD att radioutrustningen DNx8180DABS/ DNx518VDABS/ DNx5180DABS/ DNx5180BTS/ DNx451RVS/ DNx4180BTS är i enlighet med direktiv 2014/53/UE. Den fullständiga texten av EU-försäkran om överensstämmelse finns på följande Internetadress:

Suomi

JVC KENWOOD julistaa täten, että radiolaitte DNx8180DABS/ DNx518VDABS/ DNx5180DABS/ DNx5180BTS/ DNx451RVS/ DNx4180BTS on direktiivin 2014/53/UE mukainen. EU-vaatimustenmukaisuusvakuutus löytyy kokonaisuudessaan seuraavasta internet-osoitteesta:

Slovensko

S tem JVC KENWOOD izjavlja, da je radijska oprema DNx8180DABS/ DNx518VDABS/ DNx5180DABS/ DNx5180BTS/ DNx451RVS/ DNx4180BTS v skladu z Direktivo 2014/53/UE. Celotno besedilo direktive EU o skladnosti je dostopno na tem spletnem naslovu:

Slovensky

Spoločnosť JVC KENWOOD týmto vyhlasuje, že rádiové zariadenie DNx8180DABS/ DNx518VDABS/ DNx5180DABS/ DNx5180BTS/ DNx451RVS/ DNx4180BTS vyhovuje smernici 2014/53/UE. Celý text EÚ vyhlásenia o zhode nájdete na nasledovnej internetovej adrese:

Dansk

Herved erklærer JVC KENWOOD, at radioustyret DNx8180DABS/ DNx518VDABS/ DNx5180DABS/ DNx5180BTS/ DNx451RVS/ DNx4180BTS er i overensstemmelse med Direktiv 2014/53/UE. EU-överensstemmelseserklæringens fulde ordlyd er tilgængelig på følgende internetadresse:

Norsk

JVC KENWOOD erklærer herved at radioustyret DNx8180DABS/ DNx518VDABS/ DNx5180DABS/ DNx5180BTS/ DNx451RVS/ DNx4180BTS er i samsvar med Direktiv 2014/53/UE. Den fullstendige teksten til EU-konformitetserklæringen er tilgjengelig på følgende internettadresse:

Ελληνικά

Με το παρόν, η JVC KENWOOD δηλώνει ότι ο ραδιοεξοπλισμός DNx8180DABS/ DNx518VDABS/ DNx5180DABS/ DNx5180BTS/ DNx451RVS/ DNx4180BTS συμμορφώνεται με την οδηγία 2014/53/EE. Το πλήρες κείμενο της δήλωσης συμμορφώσεως της EE είναι διαθέσιμο στην ακόλουθη διεύθυνση στο διαδίκτυο:

Eesti

Käesolevaga JVC KENWOOD kinnitab, et DNx8180DABS/ DNx518VDABS/ DNx5180DABS/ DNx5180BTS/ DNx451RVS/ DNx4180BTS raadiovarustus on vastavuses direktiiviga 2014/53/EL. ELi vastavusdeklaratsiooni terviktekst on kättesaadav järgmisel internetiaadressil:

Latviešu

JVC KENWOOD ar šo deklarē, ka radio aparatūra DNx8180DABS/ DNx518VDABS/ DNx5180DABS/ DNx5180BTS/ DNx451RVS/ DNx4180BTS atbilst direktīvas 2014/53/ES prasībām. Pilns ES atbilstības deklarācijas teksts ir pieejams šādā tīmekļa adresē:

Lietuviškai

Šiuo JVC KENWOOD pažymi, kad radijo įranga DNx8180DABS/ DNx518VDABS/ DNx5180DABS/ DNx5180BTS/ DNx451RVS/ DNx4180BTS atitinka 2014/53/EB direktyvos reikalavimus. Visą EB direktyvos atitikties deklaracijos tekstą galite rasti šiuo internetiniu adresu:

Malti

B'dan, JVC KENWOOD jiddikjara li t-tagħmir tar-radju DNx8180DABS/ DNx518VDABS/ DNx5180DABS/ DNx5180BTS/ DNx451RVS/ DNx4180BTS huwa konformi mad-Direttiva 2014/53/UE. It-test kollu tad-dikjarazzjoni ta' konformità huwa disponibbli fl-indirizz intranet li ġej:

Українська

Таким чином, компанія JVC KENWOOD заявляє, що радіообладнання DNx8180DABS/ DNx518VDABS/ DNx5180DABS/ DNx5180BTS/ DNx451RVS/ DNx4180BTS відповідає Директиві 2014/53/UE. Повний текст декларації про відповідність ЄС можна знайти в Інтернеті за такою адресою:

Türkçe

Burada, JVC KENWOOD DNx8180DABS/ DNx518VDABS/ DNx5180DABS/ DNx5180BTS/ DNx451RVS/ DNx4180BTS radyo ekipmanının 2014/53/AB Direktifine uygun olduğunu bildirir. AB uyumluluk deklarasyonunun tam metni aşağıdaki internet adresinde mevcuttur.

Русский

JVC KENWOOD настоящим заявляет, что радиооборудование DNx8180DABS/ DNx518VDABS/ DNx5180DABS/ DNx5180BTS/ DNx451RVS/ DNx4180BTS соответствует Директиве 2014/53/UE. Полный текст декларации соответствия ЕС доступен по следующему адресу в сети Интернет:

Limba română

Prin prezenta, JVC KENWOOD declară că echipamentul radio DNx8180DABS/ DNx518VDABS/ DNx5180DABS/ DNx5180BTS/ DNx451RVS/ DNx4180BTS este în conformitate cu Directiva 2014/53/UE. Textul integral al declarației de conformitate UE este disponibil la următoarea adresă de internet:

Български език

С настоящото JVC KENWOOD декларира, че радиооборудването на DNx8180DABS/ DNx518VDABS/ DNx5180DABS/ DNx5180BTS/ DNx451RVS/ DNx4180BTS е в съответствие с Директива 2014/53/ЕС. Пълният текст на ЕС декларацията за съответствие е достъпен на следния интернет адрес:

URL: <http://www.kenwood.com/cs/ce/euodoc/>

KENWOOD