

KENWOOD

DNX8180DABS
DNX518VDABS
DNX5180DABS
DNX5180BTS
DNX4180BTS
DNX451RVS

SYSTÈME DE NAVIGATION GPS
MODE D'EMPLOI

JVC KENWOOD Corporation

- Des informations actualisées (le dernier mode d'emploi, les mises à jour du système, les nouvelles fonctions, etc.) sont disponibles sur le site <<http://www.kenwood.com/cs/ce/>>.
- Le mode d'emploi est susceptible d'être modifié suite aux changements pouvant être apportés aux spécifications etc. Téléchargez impérativement la dernière édition du mode d'emploi aux fins de référence.
<<http://manual.kenwood.com/edition/im394/>>



Table des matières

Avant l'utilisation 4

Précautions.....	4
Mesures de sécurité et informations importantes.....	5
Comment lire ce manuel.....	6

Utilisation de base 7

Fonctions des boutons en façade.....	7
Mise en marche de l'appareil.....	11
Paramètres initiaux.....	12
Réglage du volume.....	14
Contrôle de l'angle du moniteur.....	14
Retrait du panneau avant.....	15
Fonctionnement tactile.....	16
Descriptions de l'écran d'ACCUEIL.....	16
Descriptions de l'écran de sélection de source.....	17
Descriptions de l'écran de commande de source.....	18
Menu contextuel.....	19
Écran des listes.....	20
Fonctionnement de navigation.....	20

Disque 24

Lecture d'un disque.....	24
Utilisation de base avec les DVD/VCD.....	24
Fonctionnement de base de CD musical/ Disque à contenu multimédia.....	26
Opération de recherche de fichiers.....	27
Utilisation du menu DVD.....	27
Configuration du DVD.....	28

APPS—Android Auto™/ Apple CarPlay 29

Utilisation d'Apple CarPlay.....	29
Utilisation d'Android Auto™.....	30
Utilisation de WeLink™.....	31
Utilisation de Spotify®.....	32

USB/Carte SD 33

Connecter un périphérique USB.....	33
Insertion d'une carte SD.....	33
Fonctionnement de base USB/carte SD.....	34
Recherche.....	35

iPod/iPhone 36

Préparation.....	36
Fonctionnement de base de l'iPod/iPhone.....	37
Recherche.....	38

Radio 39

Utilisation de base de la radio.....	39
Utilisation de la mémorisation.....	40
Utilisation de la sélection.....	40
Trafic routier.....	41
Configuration du syntoniseur.....	41

Radiodiffusion numérique 42

Utilisation de base de DAB.....	42
Mémorisation des services dans la mémoire préréglée.....	43
Utilisation de la sélection.....	43
Infos-trafic.....	44
Rediffusion.....	44
Configuration DAB.....	45

Utilisation du Bluetooth 46

Informations pour l'utilisation de périphériques Bluetooth®	46
Enregistrez le périphérique Bluetooth	47
Configuration Bluetooth.....	48
Utilisation d'un appareil audio Bluetooth en lecture	50
Utilisation du module mains-libres.....	52
Configuration Mains libres.....	56

Autres appareils externes 57

Caméra de vision	57
Utilisation de la caméra du tableau de bord ..	59
Lecteur audio/vidéo extérieur—AV-IN	59
Source HDMI	59
Syntoniseur TV.....	60

Configuration générale 61

Configuration d'écran du moniteur.....	61
Configuration système	61
Configuration de l'interface utilisateur	62
Configuration spéciale	63
Configuration de l'affichage.....	64
Configuration de AV	66

Contrôle de l'audio 67

Configuration du système d'enceinte à 3 voies	67
Configuration de l'enceinte/du répartiteur	68
Contrôle de l'audio en général.....	70
Contrôle d'égaliseur	70
Décalage du volume	71
Contrôle de zone	72
Effet sonore.....	72
Position d'écoute/DTA	73

Télécommande 75

Installation des piles.....	75
Fonctions des boutons de la télécommande ..	75

Connexion/Installation 78

Avant l'installation	78
Installation de l'appareil.....	80

Dépannage 87

Problèmes et solutions.....	87
Messages d'erreur	87

Annexes 89

Supports et fichiers pouvant être lus.....	89
Codes de région dans le monde	91
Codes de langue du DVD	92
Spécifications.....	93
À propos de cet appareil.....	96

Avant l'utilisation

Précautions

▲ AVERTISSEMENTS

■ Pour éviter toute blessure ou incendie, prenez les précautions suivantes :

- Pour éviter un court-circuit, ne mettez ni ne laissez jamais d'objets métalliques (comme des pièces de monnaie ou des outils en métal) à l'intérieur de l'appareil.
- Ne regardez pas ni ne fixez votre regard sur l'affichage de l'appareil trop longtemps pendant la conduite.
- Si vous rencontrez des problèmes pendant l'installation, consultez votre revendeur KENWOOD.

■ Précautions d'utilisation de l'appareil

- Lorsque vous achetez des accessoires en option, vérifiez auprès de votre revendeur KENWOOD qu'ils fonctionneront avec votre modèle et dans votre région.
- Vous avez le choix de la langue dans laquelle s'affichent les menus, les balises des fichiers audio, etc. Voir **Configuration de l'interface utilisateur (p.62)**.
- Les fonctions Radio Data System ou Radio Broadcast Data System sont inopérantes dans les zones où le service n'est pris en charge par aucune station de radiodiffusion.
- L'appareil ne fonctionne pas correctement si les connecteurs le reliant à la façade sont sales. Retirez la façade et nettoyez le connecteur délicatement avec une tige de coton ouaté, en prenant soin de ne pas endommager le connecteur.

■ Protection du moniteur

- Ne touchez pas le moniteur avec un stylo à bille ou tout autre outil pointu. Cela pourrait l'endommager.

■ Nettoyage de l'appareil

- Si la façade de l'appareil est tâchée, essuyez-la avec un chiffon doux et sec comme un chiffon en silicone. Si la façade est très sale, essuyez-la avec un chiffon imbibé d'un produit de nettoyage neutre, puis essuyez-la à nouveau avec un chiffon doux et sec propre.

REMARQUE

- La pulvérisation directe de produit de nettoyage sur l'appareil risque d'endommager les pièces mécaniques. Si vous nettoyez la façade avec un chiffon trop rugueux ou un liquide volatil, comme un solvant ou de l'alcool, vous risquez d'en rayer la surface ou d'effacer les caractères sérigraphiés.

■ Condensation sur la lentille

Par temps froid, lorsque vous allumez le chauffage de la voiture, de la buée ou de la condensation peut se former sur la lentille du lecteur de disque de l'appareil. Appelée voile de lentille, cette condensation sur la lentille peut empêcher la lecture des disques. Dans ce cas, retirez le disque et attendez que l'humidité s'évapore. Si l'appareil ne fonctionne toujours pas normalement au bout d'un moment, consultez votre revendeur KENWOOD.

■ Précautions relatives à la manipulation des disques

- Ne touchez pas la surface d'enregistrement du disque.
- Ne collez pas de ruban adhésif sur le disque et n'utilisez pas de disques sur lesquels du ruban adhésif est collé.
- N'utilisez pas d'accessoires de disque.
- Nettoyez du centre du disque vers l'extérieur.
- Lorsque vous retirez des disques de l'appareil, extrayez-les à l'horizontale.
- Si le trou central ou le bord extérieur du disque comporte des bavures, éliminez-les avec un stylo à bille ou un objet similaire avant de l'utiliser.
- Les disques qui ne sont pas ronds ne peuvent pas être utilisés.

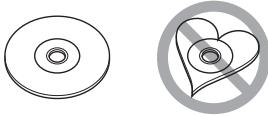

- Les disques de 8 cm (3 pouces) sont inutilisables.
- Les disques sales ou comportant des coloriations sur la surface d'enregistrement ne peuvent être utilisés.
- Cet appareil ne peut lire que les CD portant la marque



- Cet appareil risque de ne pas lire correctement les disques qui ne portent pas cette marque.
- Vous ne pouvez pas lire un disque qui n'a pas été finalisé. (Pour la procédure de finalisation, référez-vous à votre logiciel de gravure et au mode d'emploi de votre graveur.)

■ Réception du signal GPS

Lors de la première mise sous tension de l'appareil, vous devez attendre que le système acquière les signaux satellite pour la première fois. Ce processus peut durer quelques minutes. Pour une acquisition rapide des signaux, veillez à ce que votre véhicule se trouve à l'extérieur, sur une zone ouverte éloignée des bâtiments hauts et des arbres.

Après la première acquisition des signaux satellite, le système pourra acquérir les signaux satellite plus rapidement par la suite.

■ À propos du panneau avant (DNX3)

Lorsque vous sortez le produit de son emballage ou que vous l'installez, il se peut que le panneau avant soit positionné à l'angle affiché sur (Fig. 1). Ce phénomène est dû aux caractéristiques du mécanisme dont le produit est doté.

Après la première mise sous tension correcte du produit, le panneau avant se place automatiquement dans la position (angle de réglage initial) indiquée à (Fig. 2).



(Fig. 1)



(Fig. 2)

Mesures de sécurité et informations importantes

Veillez lire ces informations attentivement avant de commencer à utiliser le système de navigation automobile KENWOOD et suivez les instructions présentées dans le présent mode d'emploi. Ni KENWOOD ni Garmin ne sauront être tenus responsables des problèmes ou accidents résultant du non-respect des instructions présentées dans le présent mode d'emploi.

▲ AVERTISSEMENT

Le non-respect des mesures visant à éviter les situations potentiellement dangereuses suivantes peut occasionner un accident ou une collision pouvant entraîner la mort ou des blessures graves.

Pendant le processus de navigation, comparez soigneusement les informations affichées sur le système de navigation à toutes les sources de navigation, y compris la signalisation routière, les signaux visuels et la cartographie. Pour des raisons de sécurité, vous devez toujours résoudre toute contradiction ou question avant de poursuivre la route.

Conduisez toujours votre véhicule de manière sûre.

Ne vous laissez pas distraire par le système de navigation quand vous conduisez, et faites toujours attention à toutes les conditions de circulation. Minimisez le temps passé à visualiser l'écran du système de navigation pendant que vous conduisez, et utilisez le guide vocal aussi souvent que possible.

N'entrez pas de destinations, ne modifiez pas les réglages ou n'accédez pas aux fonctions requérant une utilisation prolongée des commandes du système de navigation quand vous conduisez. Stoppez votre véhicule en toute sécurité et conformément au code de la route avant de procéder à ces opérations.

Maintenez le volume du système à un niveau suffisamment bas pour pouvoir entendre les bruits extérieurs quand vous conduisez. Si vous ne pouvez plus entendre les bruits extérieurs, il se peut que vous ne puissiez pas réagir de manière appropriée aux conditions de circulation. Cela peut occasionner des accidents.

Avant l'utilisation

Le système de navigation n'affichera pas la position correcte du véhicule lors de la première utilisation après l'achat ou si la pile est déconnectée. Toutefois, les signaux satellite GPS seront bientôt reçus et la position correcte sera affichée.

Faites attention à la température ambiante. L'utilisation du système de navigation à des températures extrêmes peut occasionner un dysfonctionnement ou endommager le système. Notez également que les fortes vibrations, les objets métalliques ou la pénétration d'eau dans l'appareil risquent d'endommager l'appareil.

⚠ ATTENTION

Le non-respect des mesures visant à éviter les situations potentiellement dangereuses suivantes peut occasionner des blessures ou des dommages matériels.

Le système de navigation est conçu pour vous fournir des suggestions de trajet. Il ne reflète pas les fermetures de routes ni les conditions de circulation ou autres facteurs pouvant affecter la sécurité ou les horaires programmés quand vous conduisez.

Utilisez le système de navigation uniquement comme système auxiliaire. N'essayez pas d'utiliser le système de navigation si vous souhaitez obtenir des données précises concernant la direction, le lieu ou la topographie.

Le Système de positionnement global (GPS) est exploité par le gouvernement des États-Unis, qui est seul responsable de sa précision et de sa maintenance. Le système gouvernemental peut être soumis à des modifications pouvant affecter la précision et la performance de tous les équipements GPS, y compris du système de navigation. Bien que le système de navigation soit un dispositif de précision, tout dispositif de navigation peut faire l'objet d'une mauvaise utilisation ou interprétation et donc, perdre en fiabilité.

📄 INFORMATIONS IMPORTANTES

Préservation de la batterie du véhicule

Le système de navigation peut être utilisé quand la clé de contact est positionnée sur ON ou ACC. Toutefois, afin de préserver la batterie, il doit être utilisé, dans la mesure du possible, quand le moteur tourne. L'utilisation prolongée du système de navigation quand le moteur est éteint peut décharger la batterie.

Informations cartographiques

L'un des objectifs de Garmin est de fournir aux clients la cartographie la plus complète et la plus précise qui soit à un coût raisonnable. Nous utilisons une combinaison de sources de données gouvernementales et privées que nous identifions dans la documentation produit et les messages de copyright affichés à l'attention du consommateur. Presque toutes les sources de données contiennent quelques données imprécises ou incomplètes. Dans certains pays, soit les informations cartographiques ne sont pas disponibles, soit leur tarif est complètement prohibitif.

Comment lire ce manuel

- Les écrans et façades illustrés dans le présent manuel sont des exemples destinés à fournir des explications plus claires des opérations. C'est pourquoi il est possible qu'ils soient différents des écrans effectivement affichés ou de la façade de l'appareil, ou que certaines séquences d'affichage soient différentes.
- Dans le présent manuel, chaque modèle est désigné sous une forme abrégée, comme suit.
 - DNX8180DABS: **DNX8**
 - DNX518VDABS: **5-VD**
 - DNX5180DABS: **5-DA**
 - DNX5180BTS: **5-BT**
 - DNX4180BTS: **4-BT**
 - DNX451RVS: **4-RV**Si les icônes ci-dessus s'affichent, lisez l'article applicable à l'appareil que vous utilisez.
- **Langue des indications** : Les indications en anglais sont utilisées dans un but explicatif. Vous pouvez choisir la langue des indications à partir du menu **SETUP**. Voir **Configuration de l'interface utilisateur (p.62)**.

Utilisation de base

Fonctions des boutons en façade

DNX8180DABS

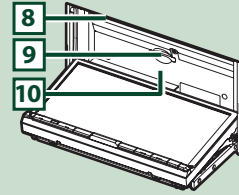
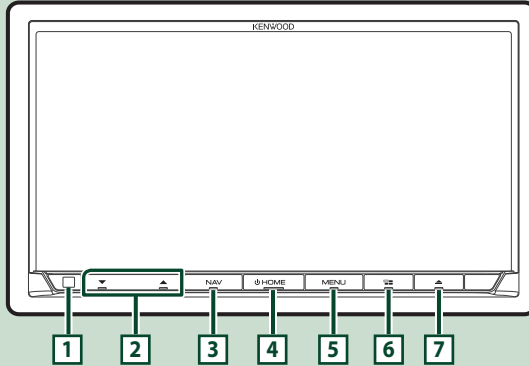

REMARQUE

- Les écrans illustrés dans le présent guide sont des exemples destinés à fournir des explications plus claires des opérations. Pour cette raison, il peut arriver qu'ils soient différents de ceux rencontrés dans la réalité.
- Dans le présent manuel, chaque modèle est désigné sous une forme abrégée, comme suit.
 - DNX8180DABS: **DNX8**
 Si l'icône ci-dessus s'affiche, lisez l'article applicable à l'appareil que vous utilisez.

Numéro	Désignation	Mouvement
1	Capteur à distance	• Reçoit le signal de la télécommande.
2	▼, ▲ (Volume)	• Règle le volume. Le volume augmentera jusqu'à 15 tant que vous maintiendrez ▲ enfoncé.
3	NAV	• Affiche l'écran de navigation.
4	HOME	• Affiche l'écran d'ACCUEIL (p.16). • Appuyez pendant 1 seconde pour éteindre l'appareil. • Permet de mettre l'appareil en marche lorsqu'il est éteint.
5	MENU	• Affiche l'écran du menu contextuel. • Appuyez pendant 1 seconde pour éteindre l'écran.
6	■ ■ ■ ■	• Affiche l'écran APP (CarPlay/ Android Auto/ WebLink). • Appuyez pendant 1 seconde pour afficher l'écran de Reconnaissance Vocale (p.53).
7	▲	• Affiche l'écran de réglage de l'angle. – DISC EJECT : Éjecte le disque. – OPEN : Ouvre entièrement le panneau vers l'emplacement de la fente de la carte SD. • Quand le panneau est ouvert, une pression permet de le refermer. • Pour éjecter le disque de force, appuyez pendant 2 secondes et touchez DISC EJECT après l'apparition du message.
8	Logement d'insertion des disques	• Logement où insérer les disques à contenu multimédia.

Utilisation de base

Numéro	Désignation	Mouvement
9	Logement pour carte SD	<ul style="list-style-type: none"> Logement où insérer une carte SD. Vous pouvez lire des fichiers audio/vidéo dans la carte. * Logement destiné à accueillir une carte SD de mise à niveau de la cartographie. Pour savoir comment mettre à niveau la cartographie, consultez le mode d'emploi du système de navigation. <p>* Si le fichier de mise à jour de la carte reste dans la carte SD, vous ne pouvez pas lire de fichier audio/vidéo. * Ne tirez pas la MAP SD pendant que « Loading Maps » est affiché.</p>
10	SI	<ul style="list-style-type: none"> Cet indicateur clignote lorsque le contact du véhicule est sur arrêté (p.12).

DNX518VDABS

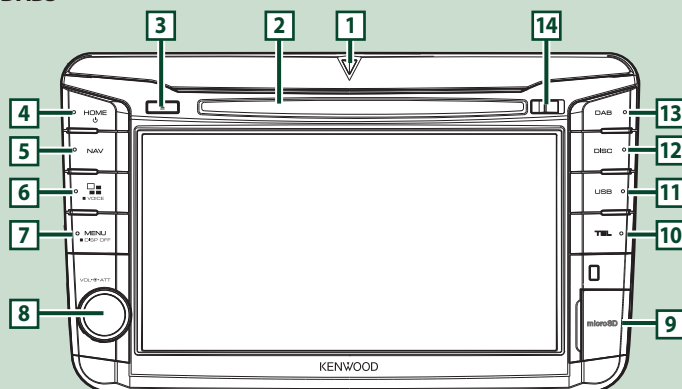

REMARQUE

- Les écrans illustrés dans le présent guide sont des exemples destinés à fournir des explications plus claires des opérations. Pour cette raison, il peut arriver qu'ils soient différents de ceux rencontrés dans la réalité.
- Dans le présent manuel, chaque modèle est désigné sous une forme abrégée, comme suit.
 - DNX518VDABS: **5-VD**
 Si l'icône ci-dessus s'affiche, lisez l'article applicable à l'appareil que vous utilisez.

Numéro	Désignation	Mouvement
1	▽	<ul style="list-style-type: none"> Cet indicateur clignote lorsque le contact du véhicule est sur arrêté (p.12).
2	Logement d'insertion des disques	<ul style="list-style-type: none"> Logement où insérer les disques à contenu multimédia.
3	▲	<ul style="list-style-type: none"> Éjecte le disque. Pour éjecter le disque de force, appuyez pendant 2 secondes et touchez Yes après l'apparition du message.
4	HOME	<ul style="list-style-type: none"> Affiche l'écran d'ACCUEIL (p.16). Appuyez pendant 1 seconde pour éteindre l'appareil. Permet de mettre l'appareil en marche lorsqu'il est éteint.
5	NAV	<ul style="list-style-type: none"> Affiche l'écran de navigation.

Numéro	Désignation	Mouvement
6		• Affiche l'écran APP (CarPlay/ Android Auto/ WebLink). Appuyer sur cet interrupteur à chaque fois Appuyer pendant 1 second permet d'afficher l'écran de reconnaissance vocale (p.53).
7	MENU	• Affiche l'écran du menu contextuel. • Appuyez pendant 1 seconde pour éteindre l'écran.
8	Bouton de volume	• Tournez pour régler le volume. • Appuyez pour afficher une fenêtre de menu. • Appuyer pendant 1 seconde commute l'atténuation de la marche/arrêt du volume.*
9	emplacement microSD	• Un emplacement pour insérer une microSD. • Vous pouvez lire des fichiers audio/vidéo dans la carte. * • Un emplacement pour mettre à niveau la cartographie. Pour savoir comment mettre à niveau la cartographie, consultez le mode d'emploi du système de navigation. * Si le fichier de mise à jour de la carte reste dans la microSD, vous ne pouvez pas lire de fichier audio/vidéo. * Ne tirez pas la MAP SD pendant que « Loading Maps » est affiché.
10	TEL	• Affiche l'écran Mains libres. (p.52) • Lorsque vous vous connectez avec Apple CarPlay ou Android Auto, le mode de fonctionnement est le même que sur un téléphone fourni dans Apple CarPlay ou Android Auto.
11	USB	• Lit les fichiers sur un périphérique USB. (p.34)
12	DISQUE	• Lit un disque. (p.24)
13	Radiodiffusion numérique	• Commute sur la réception DAB. (p.42)
14	Relâcher la clé	Détache la pièce du panneau avant.

DNX5180DABS/ DNX5180BTS

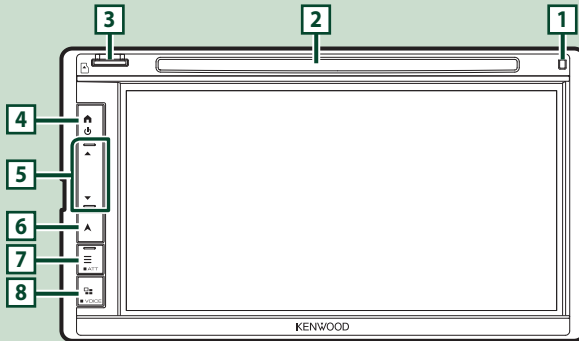







REMARQUE

- Les écrans illustrés dans le présent guide sont des exemples destinés à fournir des explications plus claires des opérations. Pour cette raison, il peut arriver qu'ils soient différents de ceux rencontrés dans la réalité.
- Dans le présent manuel, chaque modèle est désigné sous une forme abrégée, comme suit.

- DNX5180DABS: **5-DA**
- DNX5180BTS: **5-BT**

Si l'icône ci-dessus s'affiche, lisez l'article applicable à l'appareil que vous utilisez.

Numéro	Désignation	Mouvement
1	Capteur à distance	• Reçoit le signal de la télécommande.
2	Logement d'insertion des disques	• Logement où insérer les disques à contenu multimédia.
3	emplacement microSD	<ul style="list-style-type: none"> • Un emplacement pour insérer une microSD. • Vous pouvez lire des fichiers audio/vidéo dans la carte. * • Un emplacement pour mettre à niveau la cartographie. Pour savoir comment mettre à niveau la cartographie, consultez le mode d'emploi du système de navigation. * Si le fichier de mise à jour de la carte reste dans la microSD, vous ne pouvez pas lire de fichier audio/vidéo. * Ne tirez pas la MAP SD pendant que « Loading Maps » est affiché.
4		<ul style="list-style-type: none"> • Affiche l'écran d'ACCUEIL (p.16). • Appuyez pendant 1 seconde pour éteindre l'appareil. • Permet de mettre l'appareil en marche lorsqu'il est éteint.
5	  (Volume)	<ul style="list-style-type: none"> • Règle le volume. Le volume augmentera jusqu'à 15 tant que vous maintiendrez ▲ enfoncé.
6		• Affiche l'écran de navigation. Chaque pression sur cet interrupteur permet de passer de l'écran de source actuel à l'écran de navigation.
7		<ul style="list-style-type: none"> • Affiche l'écran du menu contextuel. • Appuyer pendant 1 seconde commute l'atténuation de la marche/arrêt du volume.*
8		<ul style="list-style-type: none"> • Affiche l'écran APP (CarPlay/ Android Auto/ WebLink). Chaque pression sur cet interrupteur permet de passer de l'écran de source actuel à l'écran APP. • Appuyez pendant 1 seconde pour afficher l'écran de Reconnaissance Vocale (p.53).

DNX4180BTS/ DNX451RVS

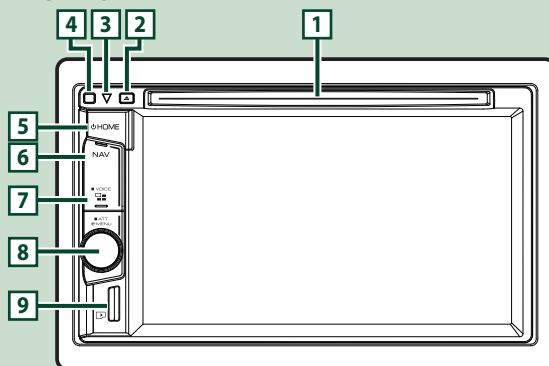

REMARQUE

- Les écrans illustrés dans le présent guide sont des exemples destinés à fournir des explications plus claires des opérations. Pour cette raison, il peut arriver qu'ils soient différents de ceux rencontrés dans la réalité.
 - Dans le présent manuel, chaque modèle est désigné sous une forme abrégée, comme suit.
 - DNX4180BTS: **4-BT**
 - DNX451RVS: **4-RV**
- Si l'icône ci-dessus s'affiche, lisez l'article applicable à l'appareil que vous utilisez.

Numéro	Désignation	Mouvement
1	Logement d'insertion des disques	• Logement où insérer les disques à contenu multimédia.
2	▲	• Éjecte le disque. • Pour éjecter le disque de force, appuyez pendant 2 secondes et touchez Yes après l'apparition du message.
3	SI	• Cet indicateur clignote lorsque le contact du véhicule est sur arrêt (p.12).
4	Capteur à distance	• Reçoit le signal de la télécommande.
5	HOME	• Affiche l'écran d'ACCUEIL (p.16). • Appuyez pendant 1 seconde pour éteindre l'appareil. • Permet de mettre l'appareil en marche lorsqu'il est éteint.
6	NAV	• Affiche l'écran de navigation.
7		• Affiche l'écran APP (CarPlay/ WebLink). • Appuyez pendant 1 seconde pour afficher l'écran de Reconnaissance Vocale (p.53).
8	Bouton de volume	• Tournez pour régler le volume. • Appuyez pour afficher une fenêtre de menu. • Appuyer pendant 1 seconde commute l'atténuation de la marche/arrêt du volume.*
9	emplacement microSD	• Un emplacement pour insérer une microSD. • Vous pouvez lire des fichiers audio/vidéo dans la carte. * • Un emplacement pour mettre à niveau la cartographie. Pour savoir comment mettre à niveau la cartographie, consultez le mode d'emploi du système de navigation. * Si le fichier de mise à jour de la carte reste dans la microSD, vous ne pouvez pas lire de fichier audio/vidéo. * Ne tirez pas la MAP SD pendant que « Loading Maps » est affiché.

Mise en marche de l'appareil

La méthode d'allumage est différente selon le modèle.

1 **DNX8** **5-VD** **4-BT** **4-RV**
Appuyez sur le bouton **HOME**.

5-DA **5-BT**

Appuyez sur le bouton .

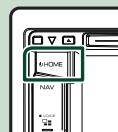
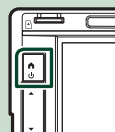
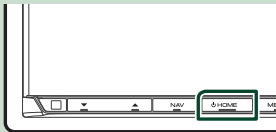

➤ L'appareil se met en marche.

● **Pour éteindre l'appareil :**

1 **DNX8** **5-VD** **4-BT** **4-RV**
Appuyez sur le bouton **HOME** pendant 1 seconde.

5-DA **5-BT**

Appuyez sur le bouton  pendant 1 seconde.

REMARQUE

- Si c'est la première fois que vous mettez en marche l'appareil après son installation, il vous faut procéder à la Configuration initiale (**p.12**).

Paramètres initiaux

Configuration initiale

Effectuez cette configuration lors de la première utilisation de cet appareil.

1 Réglez chaque option comme suit.

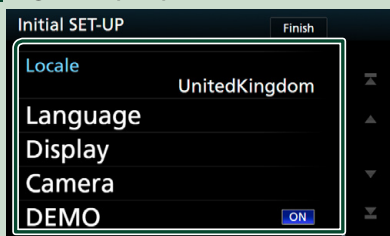

■ Locale

Sélectionnez le pays pour le système de navigation.

La langue, l'unité de distance et l'unité de carburant sont configurées.

- ① Touchez **Locale**.
- ② Sélectionnez le pays souhaité.

■ Language

Sélectionne la langue utilisée sur l'écran de commande et sur les éléments de configuration. La langue sélectionnée par défaut est "British English (en)".

- ① Touchez **Language**.
- ② Touchez **Language Select**.
- ③ Sélectionnez la langue désirée.
- ④ Touchez **↩**.

Pour les explications détaillées, voir

Configuration de l'interface utilisateur (p.62).

■ Display

Configurez la couleur d'éclairage des boutons.

S'il est encore difficile de voir l'image à l'écran, réglez l'angle de vue.

- ① Touchez **Display**.
- ② Touchez **Key Colour**.
- ③ Sélectionnez la couleur désirée.
- ④ Touchez **↩**.
- ⑤ Touchez **Viewing Angle**.
- ⑥ Sélectionnez un angle de vue
- ⑦ Touchez **↩**.

Pour les explications détaillées, voir

Configuration de l'affichage (p.64).

■ AV-IN SETUP (4-RV) ➤

Configuration du mode de fonctionnement de la borne AV-IN.

- ① Touchez **AV-IN SETUP**.
- ② Réglez chaque option et touchez **↩**.
Pour une explication détaillée du fonctionnement, voir **Configuration de AV (p.66)**.

■ Camera

Configurez les paramètres de caméra.

- ① Touchez **Camera**.
- ② Réglez chaque option et touchez **↩**.
Pour les explications détaillées, voir **Configuration des caméras (p.57)**.

■ DEMO

Permet de paramétrer le mode de démonstration. Le choix par défaut est "ON".

- ① Touchez **DEMO** et placez sur MARCHE ou ARRÊT.

2 Touchez Finish.

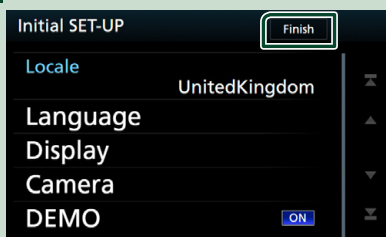

REMARQUE

- Ces réglages sont paramétrables depuis le menu de configuration. Voir **Configuration générale (p.61)**.

Configuration du code de sécurité

Vous pouvez programmer un code de sécurité pour protéger votre système récepteur contre le vol.

Lorsque la fonction de code de sécurité est activée, le code ne peut pas être changé et la fonction ne peut pas être enlevée. Veuillez noter que le code de sécurité peut être configuré du numéro de 4 à 8 chiffres de votre choix.

1 DNX8 5-VD ➤

Appuyez sur le bouton **MENU**.

5-DA 5-BT ➤

Appuyez sur le bouton **☰**.

4-BT 4-RV ➤

Appuyez sur le bouton de volume.

➤ Le menu contextuel s'affiche.

2 Touchez **SETUP**.



➤ L'écran de menu de configuration s'affiche.

3 Touchez **Security**.



➤ L'écran de sécurité s'affiche.

4 Touchez **Security Code Set** sur l'écran de sécurité.

➤ L'écran de réglage du code de sécurité s'affiche.

5 Saisissez un code de sécurité de 4 à 8 chiffres et touchez **Enter**.

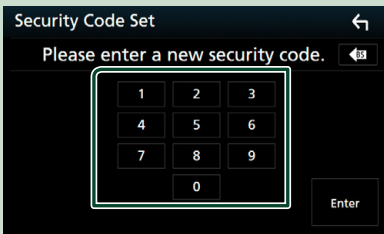

6 Saisissez de nouveau le même code et touchez **Enter**.

Votre code de sécurité est désormais enregistré.

REMARQUE

- Touchez **BS** pour supprimer la dernière saisie.
- Si vous saisissez un code de sécurité différent, l'écran retourne à l'étape 5 (pour la première saisie du code).
- Si vous avez débranché le récepteur de la batterie, entrez le même code de sécurité que celui programmé à l'étape 5 et touchez **Enter**. Vous pouvez utiliser votre récepteur.

Pour changer le code de sécurité :

- 1 Touchez **Security Code Change** sur l'écran de sécurité puis répétez les étapes 5 et 6.

Pour effacer le code de sécurité :

- 1 Touchez **Security Code Cancellation** sur l'écran de sécurité puis répétez l'étape 5.

Pour mettre en service de la fonction de sécurité

(**DNX8** ▶ **5-VD** ▶ **4-BT** ▶ **4-RV** ▶)

- 1 Touchez **SI** sur l'écran de sécurité.

Chaque fois que vous touchez **SI**, la fonction est mise en service (**ON**) ou hors service (**OFF**).

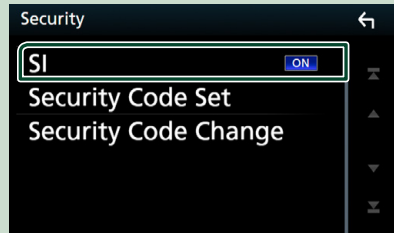

L'indicateur de sécurité sur le panneau du moniteur clignote quand le contact du véhicule est coupé.

Réglages du calendrier/horloge

- 1 **DNX8** ▶ **5-VD** ▶

Appuyez sur le bouton **MENU**.

5-DA ▶ **5-BT** ▶

Appuyez sur le bouton **≡**.

4-BT ▶ **4-RV** ▶

Appuyez sur le bouton de volume.

➤ Le menu contextuel s'affiche.

- 2 Touchez **SETUP**.



➤ L'écran de menu de configuration s'affiche.

3 Touchez **User Interface**.



➤ L'écran d'interface utilisateur s'affiche.

4 Réglez chaque option comme suit.

Faites défiler la page pour afficher l'élément.

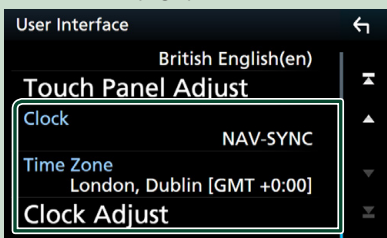

■ **Clock**

NAV-SYNC (Par défaut) : Synchronise l'heure de l'horloge avec les données de navigation du GPS.

Manual : Règle l'horloge manuellement.

■ **Time Zone**

Si vous avez sélectionné **Manual** pour l'horloge, veuillez sélectionner le fuseau horaire.

■ **Clock Adjust**

Si vous sélectionnez **Manual** pour l'horloge, réglez la date et l'heure manuellement. . (p.63)

REMARQUE

- Veuillez régler la date et l'heure. Si elles ne sont pas réglées, certaines fonctions peuvent ne pas fonctionner.

Réglage du volume

Pour régler le volume (0 à 40),

DNX8 5-DA 5-BT

Appuyez sur ▲ pour augmenter, et appuyez sur ▼ pour réduire.

Maintenez ▲ enfoncé pour augmenter le volume de façon continue jusqu'au niveau 15.



5-VD 4-BT 4-RV

Tournez vers la droite pour augmenter, et tournez vers la gauche pour diminuer.



Contrôle de l'angle du moniteur (DNX8)

Vous pouvez régler la position du moniteur.

1 Appuyez sur le bouton ▲.

➤ L'écran de configuration de l'inclinaison s'affiche.

2 Sélectionnez un numéro ci-dessous qui représente votre réglage d'angle désiré.

La valeur par défaut est "0".

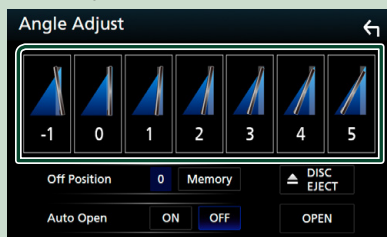

■ **Off Position**

Vous pouvez mémoriser l'inclinaison à laquelle se trouve le moniteur à cet instant comme l'inclinaison devant être la sienne quand l'appareil est éteint. Touchez **Memory** quand l'angle souhaité est sélectionné.

■ **Auto Open**

Le panneau avant peut être réglé pour ouvrir automatiquement lorsque l'allumage est éteint, afin de pouvoir être retiré pour empêcher le vol.

Retrait du panneau avant (DNX8 5-VD)

Vous pouvez détacher le panneau avant par mesure de prévention contre le vol.

DNX8

- 1 Appuyez sur le bouton ▲.
- 2 Touchez **OPEN** afin que le panneau s'ouvre complètement.

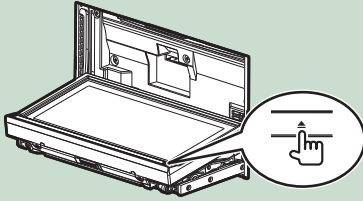

REMARQUE

- Vous pouvez régler l'appareil pour que la façade s'ouvre automatiquement quand vous mettez sur arrêt le contact du véhicule. Voir **Contrôle de l'angle du moniteur (p.14)**.

- 3 Détachez la façade comme indiqué sur les figures ci-dessous.

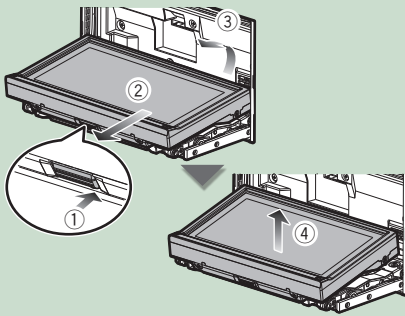

REMARQUE

- La plaque d'attache se ferme automatiquement dans un délai de 10 secondes environ après la libération de la façade. Retirez la façade avant que cela ne se produise.

● Attacher le panneau avant :

Tenez fermement en main la façade afin de ne pas risquer de la faire tomber accidentellement, et disposez-la sur la plaque d'attache de sorte à obtenir son verrouillage.

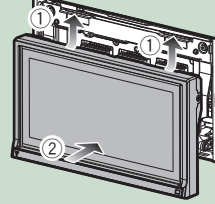

5-VD

- 1 Faites glisser la touche de déblocage vers la droite afin de détacher la partie du panneau avant.

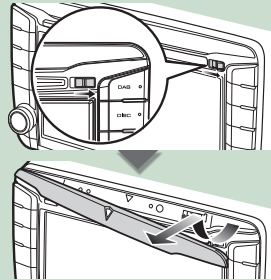

● Attacher le panneau avant :

Tenez fermement en main la façade afin de ne pas risquer de la faire tomber accidentellement, et disposez-la sur la plaque d'attache de sorte à obtenir son verrouillage.

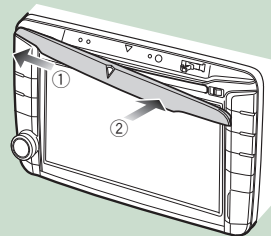

Fonctionnement tactile

Pour réaliser des opérations sur l'écran, vous devez toucher, toucher longuement, feuilleter ou défiler pour sélectionner un élément, afficher l'écran de menu de réglage, changer la page, etc.

● Toucher

Touchez légèrement l'écran pour sélectionner un élément sur l'écran.

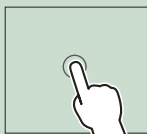

● Toucher longuement

Touchez l'écran et gardez votre doigt sur l'écran jusqu'à ce que l'affichage change ou qu'un message soit affiché.

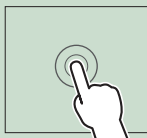

● Feuilletter

Faites glisser votre doigt rapidement vers la gauche ou vers la droite sur l'écran pour changer de page.

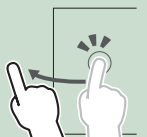

Vous pouvez faire défiler l'écran de la liste en le faisant défiler au doigt vers le haut ou vers le bas.

● Défiler

Faites glisser votre doigt vers le haut ou le bas pour faire défiler l'écran.



Descriptions de l'écran d'ACCUEIL

La plupart des fonctions sont accessibles depuis l'écran ACCUEIL.

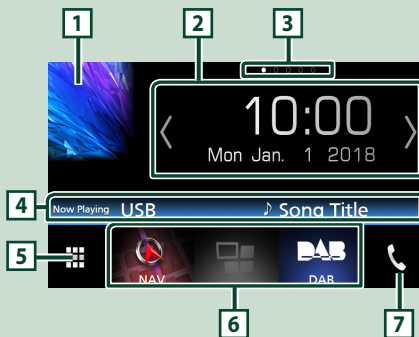

- | | |
|---|---|
| 1 | <ul style="list-style-type: none"> • Affiche l'écran de contrôle de la source en cours. • L'illustration disponible dans le fichier actuel s'affiche. |
| 2 | <ul style="list-style-type: none"> • Widget (élément graphique) <ul style="list-style-type: none"> – Vous pouvez changer le widget en touchant / ou en feuilletant vers la gauche ou la droite sur la zone du widget. – Touchez le widget afin d'afficher l'écran détaillé. |
| 3 | <ul style="list-style-type: none"> • Indication de page pour les widgets |
| 4 | <ul style="list-style-type: none"> • Informations sur la source actuelle |
| 5 | <ul style="list-style-type: none"> • Affiche l'écran de sélection de la source. (p.17) |
| 6 | <ul style="list-style-type: none"> • Icônes de raccourci de source de lecture (p.18) |
| 7 | <ul style="list-style-type: none"> • Affiche l'écran Mains libres. (p.52) • Lorsque vous vous connectez avec Apple CarPlay ou Android Auto, le mode de fonctionnement est le même que sur un téléphone fourni dans Apple CarPlay ou Android Auto. |

Affiche l'écran d'ACCUEIL.

- 1** **DNX8** **5-VD** **4-BT** **4-RV**
 Appuyez sur le bouton **HOME**.
5-DA **5-BT**
 Appuyez sur le bouton .
 > L'écran d'ACCUEIL apparaît.

Descriptions de l'écran de sélection de source

Vous pouvez afficher toutes les sources de lecture et les options sur l'écran de sélection de source.



- 1 • Change la source de lecture.
Pour les sources de lectures, voir **p.17**.
- 2 • Change la page. (Touchez **◀** / **▶**.)
Vous pouvez aussi changer la page en feuilletant vers la gauche ou la droite sur l'écran.
- 3 • Revient à l'écran précédent.
- 4 • Indication de la page
- 5 • Affiche l'écran de menu CONFIGURATION. (**p.61**)

Sélectionnez la source de lecture

1 Touchez **☰** sur l'écran d'ACCUEIL.

Depuis cet écran, vous pouvez sélectionner les sources et fonctions suivantes.

	• Affiche l'écran de navigation. (p.20)
	• Passe à l'écran Android Auto* ² / Apple CarPlay de l'appareil iPhone/Android connecté.* ¹ (p.29)
	• Commute sur la réception radio. (p.39)
	• Commute sur la réception DAB.* ² (p.42)

	• Lit les fichiers sur un lecteur audio Bluetooth. (p.46)
	• Lit un disque. (p.24)
	• Lit les fichiers sur un iPod/iPhone. (p.36)
	• Lit les fichiers sur un périphérique USB. (p.34)
	• Lit les fichiers sur une carte SD. (p.34)
	• Bascule sur Spotify. (p.32)
	• Lit le contenu d'un périphérique connecté à la borne d'entrée HDMI. (p.59)
	• Commute sur l'appareil extérieur connecté à la borne d'entrée AV-IN.* ³ (p.59)
	• Commute sur l'écran de miroitage depuis l'appareil Android connecté. (p.29)
	• Affiche l'écran WebLink. (p.31)
	• Affiche l'écran audio. (p.67)
	• Met l'appareil en veille. (p.18)

*¹ Quand un iPhone compatible avec CarPlay est connecté, **Apple CarPlay** est affiché. Quand un périphérique Android compatible avec Android Auto est connecté, **Android Auto** est affiché.

*² Uniquement pour **DNX8 5-VD 5-DA 4-RV**.

*³ **4-RV** : Peut être sélectionné lorsque le **AV-IN Interface** est réglé sur **AV-IN**. (**p.66**)

Pour sélectionner la source de lecture sur l'écran ACCUEIL

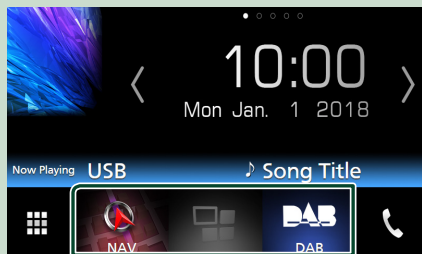

Les 3 éléments affichés sur l'écran de sélection de source comme grandes icônes apparaissent sur l'écran d'ACCUEIL.

Vous pouvez changer les éléments affichés dans cette zone en personnalisant l'écran de sélection de source. (p.18)

Pour sélectionner la source de lecture sur l'écran de commande de la source

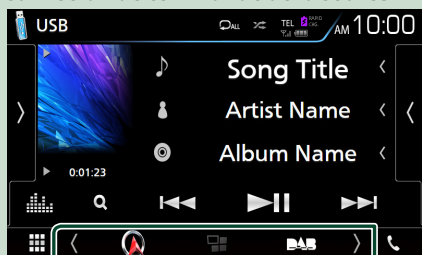

Affichez les boutons de sélection de la source en touchant [< / >] ou en faisant défiler sur la gauche ou la droite sur l'écran de commande de la source, puis sélectionnez la source de lecture.

Mettez l'appareil en veille

- 1 Touchez [] sur l'écran d'ACCUEIL.
- 2 Touchez **STANDBY**.

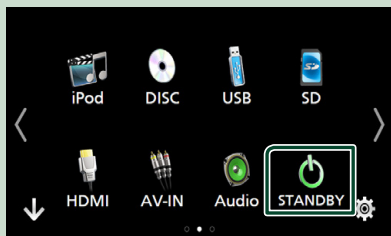

Personnalisez les boutons de raccourcis sur l'écran ACCUEIL

Vous pouvez disposer les pictogrammes des sources comme bon vous semble.

- 1 Touchez [] sur l'écran d'ACCUEIL.
- 2 Touchez et maintenez le pictogramme que vous souhaitez déplacer pour passer en mode de personnalisation.
- 3 Faites-le glisser à l'emplacement souhaité.

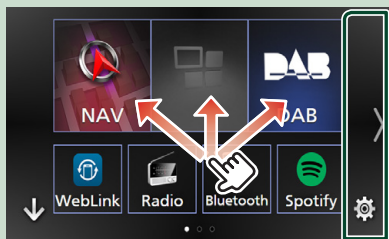

Change la page.

Descriptions de l'écran de commande de source

Certaines fonctions sont accessibles depuis la plupart des écrans.

Indicateurs

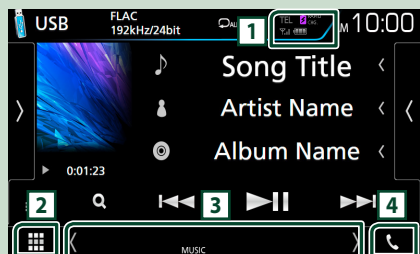

Informations de navigation

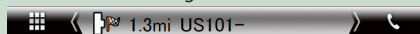

Boutons de raccourcis



1

- Informations concernant les périphériques Bluetooth connectés.
-  : s'allume lors d'un chargement rapide de l'iPod/de l'iPhone/du Smartphone connecté.

2 Icône de toutes les sources

Affiche toutes les sources.

3 Écran secondaire

-  : L'écran secondaire change à chaque fois que vous le touchez. Vous pouvez aussi changer l'écran secondaire en faisant défiler vers la gauche ou la droite sur l'écran.
- Indicateurs : Affiche l'état actuel de la source et ainsi de suite.
 - **ATT** : L'atténuateur est actif.
 - **DUAL** : La fonction dual zone est active.
 - **MUTE** : La fonction de réglage de coupure de son (sourdine) est active.
 - **LOUD** : La fonction de réglage du volume est active.
- Informations de navigation : Affiche l'emplacement et la direction actuels. L'écran bascule sur l'écran de navigation lorsque vous touchez ici.
- Boutons de raccourcis : La source change pour celle que vous avez définie comme raccourci. Pour le réglage du raccourci, consultez **Personnalisez les boutons de raccourcis sur l'écran ACCUEIL (p.18)**.

4

Touchez pour afficher l'écran mains-libres. (p.52)

Lorsque vous vous connectez avec Apple CarPlay ou Android Auto, le mode de fonctionnement est le même que sur un téléphone fourni dans Apple CarPlay ou Android Auto.

Menu contextuel

1 **DNX8** **5-VD**

Appuyez sur le bouton **MENU**.

5-DA **5-BT**

Appuyez sur le bouton .

4-BT **4-RV**

Appuyez sur le bouton de volume.

➤ Le menu contextuel s'affiche.

2 Appuyez pour afficher le menu contextuel.





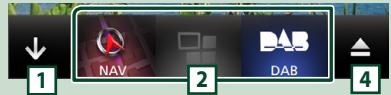

DNX8 **5-VD** **4-BT** **4-RV**



5-DA **5-BT**



Le menu contient les options suivantes.

	• Affiche l'écran de réglage de l'écran. (p.61)
	• Éteint l'affichage. (p.20)
	• Affiche la vue caméra. (p.57)
	• Affiche l'écran de menu CONFIGURATION. (p.61)
	• Affiche l'écran audio. (p.67)
	• Affiche l'écran de contrôle de la source en cours. Les fonctionnalités attachées au pictogramme varient selon les sources.
1	• Fermez le menu contextuel.
2	• Voir Descriptions de l'écran d'ACCUEIL (p.16) .
3	• Voir Descriptions de l'écran d'ACCUEIL (p.16) . DNX8 5-VD 4-BT 4-RV
4	• Touchez pour éjecter le disque. • Touchez pendant 2 secondes pour éjecter le disque de force, puis touchez Yes après l'apparition du message. 5-DA 5-BT

Mettez l'écran hors tension

- 1 Sélectionnez **Display OFF** sur le menu déroulant.

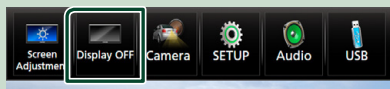

- Pour allumer l'écran

- 1 Appuyez sur l'affichage.

Écran des listes

Certaines touches de fonction sont communes aux écrans de liste de la plupart des sources.

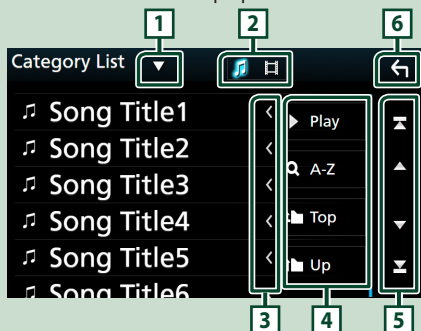

- 1 Affiche la fenêtre de sélection de type liste.

- 2 Affiche la liste des fichiers de musique ou de film.

- 3 **Défilement du texte**
Fait défiler le texte affiché.

- 4 **etc.**
Les touches ayant plusieurs fonctions s'affichent ici.

- **Play** : Joue toutes les pistes dans le dossier contenant la piste actuelle.
- **A-Z** : Passez à la lettre que vous avez saisie (recherche alphabétique).
- **Top** / **Up** : Remonte au niveau hiérarchique supérieur.

- 5 / / / **Défilement de la page**

Vous pouvez changer de page pour afficher plus d'éléments en appuyant sur / .

- / : Affiche la page du haut ou la page du bas.

- 6 **Retour**

Revient à l'écran précédent.

REMARQUE

- Les boutons qui ne peuvent pas être activés depuis la liste ne sont pas affichés.

Fonctionnement de navigation

Pour des explications détaillées sur la fonction de navigation, veuillez consulter le mode d'emploi correspondant.

Afficher l'écran de navigation

- 1 **DNX8 5-VD 4-BT 4-RV**
Appuyez sur le bouton **NAV**.
5-DA 5-BT
Appuyez sur le bouton **▲**.
➤ L'écran de navigation apparaît.
- 2 Touchez .
➤ L'écran de menu principal s'affiche.

Comment utiliser le système de navigation

- 1 Activez la fonction souhaitée depuis l'écran du Menu principal.



- 1 Force du satellite GPS.
- 2 Cherche une destination.
- 3 Visualise la cartographie.
- 4 Utilise les applications (Apps) telles que ecoRoute et Help (Aide).
- 5 Règle les paramètres.

REMARQUE

- L'Aide vous fournit des informations supplémentaires sur le système de navigation. Pour afficher l'Aide, touchez **Apps** puis touchez **Help**.

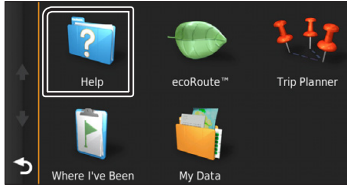
**REMARQUE**

- Pour plus d'informations sur votre système de navigation, téléchargez la dernière version du mode d'emploi à l'adresse <http://manual.kenwood.com/edition/im394/>

2 Saisissez votre destination, puis démarrez le guidage.

Recherche des points d'intérêt

- Touchez **Where To?**
- Sélectionnez une catégorie et une sous-catégorie.
- Sélectionnez une destination.
- Touchez **Go!**

REMARQUE

- Pour saisir les lettres du nom, touchez la barre de recherche et saisissez les lettres.

3 Poursuivez votre trajet jusqu'à destination.

REMARQUE

- L'icône de limitation de vitesse sert uniquement d'indication et ne se substitue en aucun cas à la responsabilité du conducteur qui doit tenir compte de tous les signaux de limitation de vitesse et doit adopter une conduite sûre à tout moment. Garmin et JVC KENWOOD ne sont pas responsables pour les contraventions ou sanctions que vous pourriez recevoir en cas d'infraction routière.

Votre trajet est indiqué par une ligne magenta. Lors de votre voyage, votre système de navigation vous guide vers la destination de votre choix à l'aide du guide vocal, des flèches sur la carte et des directions indiquées

en haut de la carte. Si vous vous éloignez de votre trajet initial, votre système de navigation recalculé le trajet.



- 1 Visualise la page Next turn ou la page de vue de la jonction, si disponible.
- 2 Visualise la page Turn List.
- 3 Visualise la page Where Am I? Page.
- 4 Arrête l'itinéraire en cours.
- 5 Affiche les informations routières de l'itinéraire.
- 6 Retourne au menu principal.
- 7 Affiche un champ de données différent.
- 8 Visualise l'ordinateur de route.
- 9 Affiche des options supplémentaires.



REMARQUE

- Effleurez et glissez sur la carte pour visualiser une autre zone de la carte.
- Il se peut qu'une icône de limitation de vitesse apparaisse quand vous roulez sur les autoroutes principales.

● Ajouter un arrêt

- Quand vous naviguez dans un trajet, touchez , puis **Where To?**.
- Chercher l'arrêt supplémentaire.
- Touchez **Go!**
- Touchez **Add to Active Route** pour ajouter cet arrêt avant votre destination finale.

● Faire un détour

- Quand vous naviguez dans un trajet, touchez .
- Touchez .

Utilisation de base

■ Éviter manuellement le trafic sur votre trajet

- 1 Sur la carte, appuyez sur .
- 2 Touchez **Traffic On Route**.
- 3 Si nécessaire, effleurez les flèches pour visualiser d'autres retards de circulation sur votre trajet.
- 4 Touchez  > **Aviod**.

■ Visualisation de l'état du trafic

- 1 La carte de l'état du trafic indique à l'aide de codes de couleur le flux du trafic et les retards.

■ À propos du trafic

- Le service d'informations liées au trafic n'est pas disponible dans certaines régions ou dans certains pays.
- Garmin et JVC KENWOOD ne sont pas responsables de la précision ou des délais de transmission des informations routières.
- Vous pouvez recevoir les informations routières INRIX et les prévisions météorologiques en connectant votre iPhone ou smartphone Android sur lequel l'application «KENWOOD Traffic Powered By INRIX» est installée. Pour plus de détails, voir l'application «KENWOOD Traffic Powered By INRIX».
- Avec un récepteur d'info-traffic FM, le système de navigation peut recevoir et utiliser les informations routières. L'abonnement TMC FM s'active automatiquement lorsque le système de navigation acquiert des signaux satellites tout en recevant les signaux sur le trafic du prestataire de services. Connectez-vous sur www.garmin.com/kenwood pour plus d'informations.
- Lors de la réception d'info-traffic INRIX, les informations TMC FM ne sont pas affichées.

■ Mise à jour des cartes

Vous pouvez acheter une carte mise à jour auprès de Garmin.

- 1 Consultez www.garmin.com/kenwood.
- 2 À partir de la section de mises à jour des cartes, sélectionnez Mise à jour
- 3 Suivez les instructions à l'écran.

Contrôler l'audio depuis l'écran de navigation

Vous pouvez contrôler les sources audio alors que l'écran de navigation est déjà affiché. De même, vous pouvez visualiser les

informations de navigation alors que l'écran de contrôle de la source audio est affiché. (p. 18)

- 1 Lors de la lecture de fichiers audio, touchez  /  /  sur l'écran de navigation.

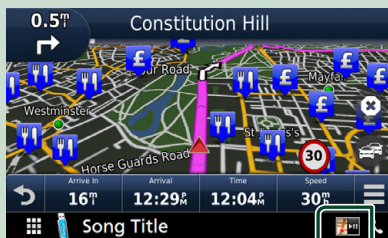

Chaque fois que vous touchez l'icône, l'écran bascule comme suit.

Affiche la navigation et les touches de contrôle de la source en cours.

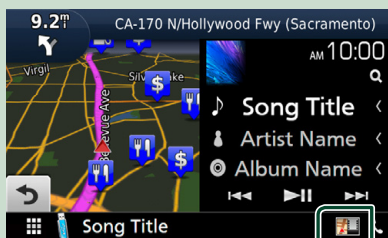

Affiche la navigation et l'affichage de la lecture de la vidéo actuelle.



REMARQUE

- L'image affichée à l'écran alterne entre celle de la lecture et celle de la caméra chaque fois que vous touchez du doigt la zone correspondante.

Retourne à la navigation en plein écran.

REMARQUE

- Pour plus de détails sur les touches de contrôle, consultez les instructions des sections correspondantes.
-  : Cela n'apparaît pas si les touches de commande comme AV-IN, etc. n'existent pas.
- Touchez le pictogramme de la source au bas de l'écran pour afficher l'écran audio en entier.

PARAMÉTRAGE Navigation**1 DNX8 5-VD**

Appuyez sur le bouton **MENU**.

5-DA 5-BT

Appuyez sur le bouton .

4-BT 4-RV

Appuyez sur le bouton de volume.

➤ Le menu contextuel s'affiche.

2 Touchez SETUP.

➤ L'écran de menu de configuration s'affiche.

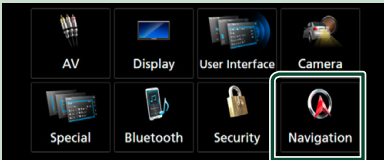
3 Touchez Navigation.

➤ L'écran de configuration de la navigation s'affiche.

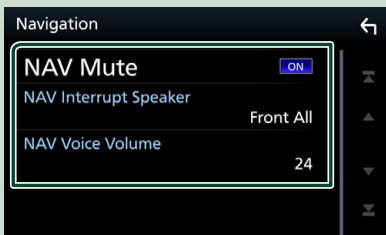
4 Réglez chaque option comme suit.**■ NAV Mute**

Met en sourdine les haut-parleurs arrière pendant le guidage vocal par le système de navigation. Le choix par défaut est "ON".

■ NAV Interrupt Speaker

Sélectionne les enceintes utilisées pour le guidage vocal du système de navigation.

- **Front L** : Utilise l'enceinte avant gauche pour le guidage vocal.
- **Front R** : Utilise l'enceinte avant droite pour le guidage vocal.
- **Front All** (Par défaut) : Utilise les deux enceintes avant pour le guidage vocal.

■ NAV Voice Volume

Règle le volume pour le guidage vocal du système de navigation. La valeur par défaut est "24".

KENWOOD Traffic Powered By INRIX

Vous pouvez recevoir les infos trafic et les prévisions météorologiques INRIX en connectant votre iPhone ou smartphone Android, sur lequel l'application « KENWOOD Traffic Powered By INRIX » est installée à cet appareil.

Préparation

- Installez la dernière version de l'application KENWOOD Traffic Powered By INRIX sur votre iPhone ou Android.
 - iPhone : Recherchez « KENWOOD Traffic Powered By INRIX » dans l'App Store d'Apple pour rechercher et installer la version la plus récente.
 - Android : Recherchez « KENWOOD Traffic Powered By INRIX » dans Google Play pour trouver et installer la version la plus récente.
- Pour plus de détails, voir l'application «KENWOOD Traffic Powered By INRIX».

1 Enregistrez le smartphone.

Pour connecter un smartphone via Bluetooth, enregistrez-le comme périphérique Bluetooth et exécutez au préalable le réglage du profil App (SPP) de la connexion. Voir **Enregistrez le périphérique Bluetooth (p.47)** et **Connectez le périphérique Bluetooth (p.48)**.

2 DNX8 5-VD 4-BT 4-RV

Appuyez sur le bouton **NAV**.

5-DA 5-BT

Appuyez sur le bouton .

➤ L'écran de navigation apparaît.

Touchez **Apps** sur l'écran du menu principal, puis l'icône du contenu souhaité.

Pour plus de détails, consultez le mode d'emploi du système de navigation.

Disque

Lecture d'un disque

Insérez un disque

DNX8

- Appuyez sur le bouton ▲.
- Touchez **DISC EJECT**.
 - La façade s'ouvre.
- Insérez le disque dans son logement.

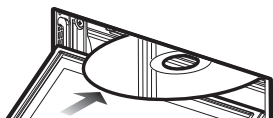

- La façade se ferme automatiquement. L'appareil charge le disque et la lecture commence.

5-VD 5-DA 5-BT 4-BT 4-RV

- Insérez le disque dans son logement.

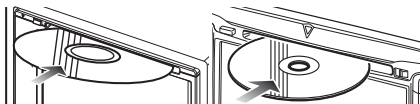

- L'appareil charge le disque et la lecture commence.

Éjectez un disque

DNX8

- Appuyez sur le bouton ▲.
 - Touchez **DISC EJECT**.
Lors de l'extraction d'un disque, extrayez-le à l'horizontal.
 - Appuyez sur le bouton ▲.
- 5-VD 4-BT 4-RV**
- Appuyez sur le bouton ▲.
Lors de l'extraction d'un disque, extrayez-le à l'horizontal.

5-DA 5-BT

- Appuyez sur le bouton ☰.
 - Le menu contextuel s'affiche.
- Touchez ▲.



- Lors de l'extraction d'un disque, extrayez-le à l'horizontal.

REMARQUE

- Cela ne s'affiche pas sur l'écran du menu contextuel de Apple CarPlay ou de la source Android Auto. Changez la source Apple CarPlay ou Android Auto pour une autre afin d'afficher l'écran du menu contextuel.

Utilisation de base avec les DVD/VCD

La plupart des fonctions sont utilisables depuis l'écran de contrôle de la source et depuis l'écran de lecture.

REMARQUE

- Mettez le sélecteur de mode de la télécommande en mode DVD avant de commencer à utiliser l'appareil pour les DVD et VCD, voir **Sélection du mode d'utilisation (p.75)**.
- La capture d'écran ci-dessous est avec un DVD. Elle peut être différente avec un VCD.

- Lorsque les touches de fonctionnement ne sont pas affichées à l'écran, touchez la zone **7**.

Écran de contrôle

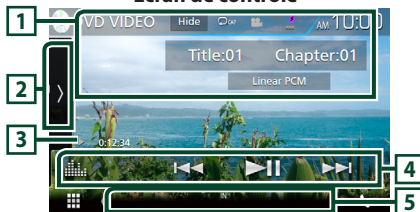



Écran vidéo







1 Affichage des informations

Les informations suivantes sont affichées.











- **Titre #, Chapitre #** : Indication du titre du DVD et du numéro de chapitre
- **Piste #/Scène #** : Affichage du numéro de piste ou de scène du VCD. Scene # est affichée uniquement si la commande de lecture (PBC) est activée.
- **PCM linéaire, etc.** : Format audio
- **Hide** : Masque l'écran de contrôle.
-  : Répète le contenu en cours. Chaque fois que vous touchez la touche, le mode de répétition change dans l'ordre suivant ;
DVD : Répétition du titre (), Répétition du chapitre (), Arrêt de la répétition ()
VCD (PBC actif) : Pas de répétition
VCD (PBC inactif) : Répétition de piste (), Répétition sur arrêt ()

2 Panneau de fonction





Appuyez sur le côté gauche de l'écran pour afficher le panneau de fonction. Appuyez de nouveau pour fermer le panneau.

-  : Arrête la lecture. Touchez deux fois pour que la lecture du disque reprenne depuis le début la prochaine fois que vous le lirez.
-   : Avance rapide ou retour rapide. Chaque fois que vous touchez la touche, la vitesse change ; 2 fois, 8 fois.
-  ou  (DVD uniquement) : Lit au ralenti en avant ou en arrière.
- **SETUP** (DVD uniquement) : Touchez pour afficher l'écran CONFIGURATION DVD. Voir *Configuration du DVD (p.28)*.
- **MENU CTRL** (DVD uniquement) : Touchez pour afficher l'écran de contrôle du menu du disque DVD-VIDÉO. Voir *Utilisation du menu DVD (p.27)*.
- **PBC** (VCD uniquement) : allumez ou éteignez la commande de lecture (PBC).
- **Audio** (VCD uniquement) : Changer le canal de sortie audio.

3 Indicateur du mode de lecture/du temps de lecture

-  ,  ,  , etc. : Indicateur du mode de lecture en cours
 La signification de chaque icône est la suivante :
 (lecture),  (avance rapide),  (retour rapide),  (arrêt),  (reprendre),  (pause),  (lecture lente),  (lecture lente inversée).

4 Touches d'opération

-   : Recherche le contenu précédent/suivant.
 Touchez et maintenez enfoncé pour effectuer une avance ou un retour rapide. (Annulé automatiquement au bout d'environ 50 secondes.)
-  : Lit ou met en pause.
-  : Affiche l'écran de l'égaliseur graphique. (p.70)

5 Éléments indicateurs

- **IN** : Indique qu'un disque est inséré.
 Blanc : Un disque est placé à l'intérieur du lecteur.
 Orange : Erreur du lecteur de disque

VCD

- **1chLL/2chLL** : Identifie la sortie audio gauche du flux 1 ou 2.
- **1chLR/2chLR** : Identifie la sortie audio monophonique du flux 1 ou 2.
- **1chRR/2chRR** : Identifie la sortie audio droite du flux 1 ou 2.
- **1chST/2chST** : Identifie la sortie audio stéréo du flux 1 ou 2.
- **LL** : Identifie la sortie audio gauche.
- **LR** : Identifie la sortie audio monophonique.
- **RR** : Identifie la sortie audio droite.
- **ST** : Identifie la sortie audio stéréo.
- **PBC** : Indique que la fonction PBC est active.
- **VER1** : La version VCD est 1.
- **VER2** : La version VCD est 2.

6 Zone de recherche

Touchez pour faire une recherche du contenu suivant/précédent.

7 Zone d'affichage des touches

Touchez pour afficher l'écran de contrôle.

8 MENU CTRL (DVD uniquement)

Touchez pour afficher l'écran de contrôle du menu du disque DVD-VIDÉO. Voir *Utilisation du menu DVD (p.27)*.

REMARQUE

- L'écran de contrôle disparaît lorsqu'aucune opération n'est effectuée pendant 5 secondes.
- Si vous utilisez une télécommande, vous pouvez passer directement sur l'image souhaitée en entrant le numéro de chapitre, le numéro de la scène, la durée de lecture, etc. (p.76).

Fonctionnement de base de CD musical/Disque à contenu multimédia

La plupart des fonctions sont utilisables depuis l'écran de contrôle de la source et depuis l'écran de lecture.

REMARQUE
- Mettez le sélecteur de mode de la télécommande en mode AUD avant de commencer à lire des CD musicaux et des fichiers audio, voir Sélection du mode d'utilisation (p.75).
- Dans le présent manuel, "CD de musique" fait référence aux disques compacts courants sur lesquels sont gravés des pistes de musique. « Disc media » fait référence aux disques CD/DVD sur lesquels sont gravés des fichiers audio ou vidéo.
- La capture d'écran ci-dessous est celle d'un disque à contenu multimédia. L'écran pourrait être différent pour les CD.

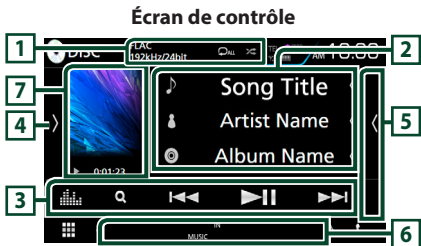

Ouvrez le tiroir

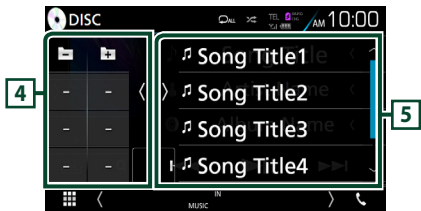

- 1 CODEC / [Repeat] / [Shuffle]
- Lorsqu'une source en haute résolution est en cours de lecture, ses informations de format sont affichées. (Disque à contenu multimédia uniquement)
- [Repeat]: Répète la piste/le dossier en cours. Chaque fois que vous touchez la touche, le mode de répétition change dans l'ordre suivant; Répéter piste/fichier ([Repeat]), Répéter dossier ([Repeat]) (disque à contenu multimédia uniquement), Répéter tout ([Repeat])
- [Shuffle]: Lit de manière aléatoire toutes les pistes du dossier/disque en cours. Chaque fois que vous touchez la touche, le mode aléatoire change dans l'ordre suivant;

Aléatoire par piste ([Shuffle]) (CD musicaux uniquement), aléatoire par fichier ([Shuffle]) (Disque à contenu multimédia uniquement), Mode aléatoire désactivé ([Shuffle])

2 Informations sur la piste

Affiche les informations concernant la piste/le fichier en cours.
Seuls les noms de fichier et de dossier sont affichés s'il n'y a pas d'information de balise. (Disque à contenu multimédia uniquement)

3 Touches d'opération

- [Search] (Disque à contenu multimédia uniquement): Recherche le fichier. Pour plus de détails sur l'opération de recherche, voir Écran des listes (p.20).
[Previous] [Next]: Recherche le contenu précédent/suivant. Touchez et maintenez enfoncé pour effectuer une avance ou un retour rapide. (Annulé automatiquement au bout d'environ 50 secondes.)
[Play/Pause]: Lit ou met en pause.
[Equalizer]: Affiche l'écran de l'égaliseur graphique. (p.70)

4 Panneau de fonction (Disque à contenu multimédia uniquement)

Appuyez sur le côté gauche de l'écran pour afficher le panneau de fonction. Appuyez de nouveau pour fermer le panneau.
- [Previous] [+]: Recherche le dossier précédent/suivant.

5 Liste des contenus

- Touchez le côté droit de l'écran pour afficher la Liste de contenu. Appuyez de nouveau pour fermer la liste.
- Affiche la liste de lecture. Lorsque vous appuyez sur un nom de fichier/piste dans la liste, la lecture démarre.

6 Éléments indicateurs

- IN: Indique qu'un disque est inséré. Blanc: Un disque est placé à l'intérieur du lecteur. Orange: Erreur du lecteur de disque
- VIDEO: Identifie le fichier vidéo.
- MUSIC: Identifie le fichier musical.

7 Illustration (Disque à contenu multimédia uniquement) /Indicateur du mode de lecture/Temps de lecture

- La pochette du fichier en cours de lecture s'affiche.
- [Play/Pause], etc.: Indicateur du mode de lecture en cours. Chaque pictogramme a la signification suivante: [Play] (jouer), [Fast Forward] (avance rapide), [Fast Reverse] (retour rapide), [Pause] (pause).

Écran vidéo



8 Zone de recherche des fichiers (fichier vidéo uniquement)

Touchez pour faire une recherche du fichier suivant/précédent.

9 Zone d'affichage des touches (fichier vidéo uniquement)

Touchez pour afficher l'écran de contrôle.

Opération de recherche de fichiers (Disque à contenu multimédia uniquement)

Vous pouvez rechercher un fichier en fonction de la hiérarchie.

REMARQUE

- Pour l'utilisation de l'écran de liste, voir **Écran des listes (p.20)**.

- 1 Touchez **Q**.
➤ L'écran de liste de dossier s'affiche.
- 2 Touchez le dossier de votre choix.

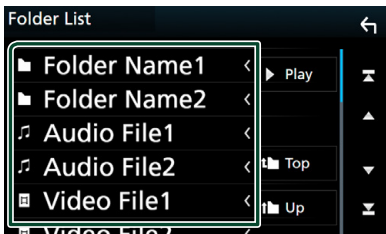

- Le contenu d'un dossier est affiché lorsque vous touchez celui-ci.

- 3 Touchez l'élément de votre choix dans la liste des contenus.
➤ La lecture commence.

Utilisation du menu DVD

Vous pouvez configurer un certain nombre d'options dans le menu du disque DVD-VIDÉO.

- 1 Touchez la zone indiquée pendant la lecture.



- L'écran de contrôle par menu s'affiche.

- 2 Effectuez les actions de votre choix, comme suit.



■ Afficher le menu principal

Touchez **TOP**.*

■ Afficher le menu

Touchez **MENU**.*

■ Afficher le menu précédent

Touchez **Return**.*

■ Valider l'option sélectionnée

Touchez **Enter**.

■ Activer l'action directe

Touchez **Highlight** pour passer en mode de contrôle par surbrillance (p.28).

■ Déplacer le curseur

Touchez **▲**, **▼**, **◀**, **▶**.

■ Changer la langue des sous-titres

Touchez **Subtitle**. Chaque fois que vous touchez sur cette touche, la langue change.

■ Changer la langue de l'audio

Touchez **Audio**. Chaque fois que vous touchez sur cette touche, la langue change.

■ Changer l'angle de vue

Touchez **Angle**. Chaque fois que vous touchez cette touche, l'angle de vue change.

* Il peut arriver que ces touches soient inopérantes, selon le disque.

■ Contrôle par surbrillance

Le contrôle par surbrillance vous permet d'agir sur le menu du DVD en touchant la touche de menu directement à l'écran.

- 1 Touchez **Highlight** dans l'écran de contrôle par menu.
- 2 Touchez l'option de votre choix à l'écran.



REMARQUE

- Le contrôle par surbrillance est automatiquement annulé en l'absence d'action de votre part pendant un certain temps.

Configuration du DVD

Vous pouvez configurer les fonctions de lecture du DVD.

- 1 Touchez la zone indiquée pendant la lecture.



- 2 Touchez **SETUP** sur le côté gauche de l'écran. Touchez **SETUP**.

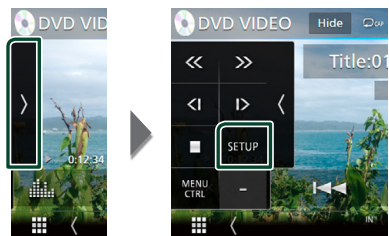

- L'écran de configuration du DVD s'affiche.

- 3 Réglez chaque option comme suit.

■ Menu Language / Subtitle Language / Audio Language

Voir *Configuration de la langue (p.28)*.

■ Dynamic Range Control

Configure la dynamique.

Wide : La dynamique est étendue.

Normal : La dynamique est normale.

Dialog (par défaut) : Le volume sonore total est rendu plus étendu que dans les autres modes. Cette option n'est effective que lorsque vous utilisez un logiciel Dolby Digital.

■ Screen Ratio

Configure le mode d'affichage de l'écran.

16:9 (par défaut) : Affiche des images grand format.

4:3 LB : Affiche les images grand format au format boîte aux lettres (avec des bandes noires en haut et en bas de l'écran).

4:3 PS : Affiche les images grand format au format Pan & Scan (coupées à droite et à gauche).

■ Configuration de la langue

Ce paramètre concerne la langue utilisée pour les menus, les sous-titres et les voix.

- 1 Touchez l'élément désiré : **Menu Language, Subtitle Language, Audio Language**.
➤ L'écran de configuration de la langue s'affiche.
- 2 Sélectionnez une langue.

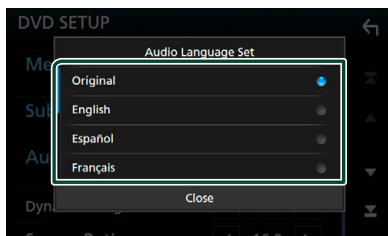

Pour connaître le code de langue, reportez-vous à la section *Codes de langue du DVD (p.92)*.

Validez la langue entrée et retournez à l'écran de paramètres du DVD.

REMARQUE

- Pour choisir la langue d'origine du DVD comme langue audio, touchez **Original**.

APPS—Android Auto™/Apple CarPlay

Utilisation d'Apple CarPlay

CarPlay est une façon plus intelligente et sûre d'utiliser votre iPhone en voiture. CarPlay sélectionne les choses que vous désirez faire avec votre iPhone en conduisant et les affiche sur l'écran du produit. Vous pouvez consulter des itinéraires, passer des appels, envoyer et recevoir des messages et lire de la musique à partir de votre iPhone tout en conduisant. Vous pouvez également utiliser la commande vocale Siri pour simplifier l'utilisation de votre iPhone.

Pour de plus amples détails concernant CarPlay, visitez <https://ssl.apple.com/ios/carplay/>.

Périphériques compatibles avec l'iPhone

Vous pouvez utiliser CarPlay avec les modèles d'iPhone suivants.

- iPhone 7 Plus
- iPhone 6 Plus
- iPhone 7
- iPhone 6
- iPhone SE
- iPhone 5s
- iPhone 6s Plus
- iPhone 5c
- iPhone 6s
- iPhone 5

Préparation

1 Connectez l'iPhone à l'aide du KCA-iP103 via la borne USB (noir). (p.85)

Lorsque l'iPhone compatible avec CarPlay est connecté à la borne USB (noire) iPod, le téléphone Bluetooth mains-libres actuellement connecté est déconnecté.

2 Déverrouillez votre iPhone.

Boutons de commande et applications disponibles sur l'écran d'accueil de CarPlay

Vous pouvez utiliser les applications de l'iPhone connecté.

Les éléments affichés et la langue utilisée sur l'écran diffèrent entre les périphériques connectés.

Pour accéder au mode CarPlay, touchez l'icône **Apple CarPlay** dans l'écran de sélection de source. (p.17)

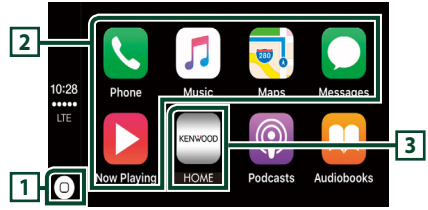

1

- Affiche l'écran d'accueil de CarPlay.
- Touchez et maintenez enfoncé pour activer Siri.

2 Touches d'application

Lance l'application.

3 HOME

Sort de l'écran CarPlay et affiche l'écran Accueil.

Pour sortir de l'écran CarPlay

1 DNX8 5-VD 4-BT 4-RV

Appuyez sur le bouton **HOME**.

5-DA 5-BT

Appuyez sur le bouton .

Utilisez Siri

Vous pouvez activer Siri.

1 Appuyez sur le bouton pendant 1 seconde.



2 Parlez à Siri.

Pour désactiver

1 Appuyez sur le bouton .

Basculez vers l'écran Apple CarPlay pendant l'écoute d'une autre source

1 Appuyez sur le bouton .

REMARQUE

- Si le son est émis à l'aide de Apple CarPlay lorsque l'écran Apple CarPlay est affiché, la source bascule sur Apple CarPlay.

Utilisation d'Android Auto™ (DNX8 5-VD 5-DA 5-BT)

Android Auto vous permet d'utiliser les fonctions de votre périphérique Android permettant une conduite pratique. Vous pouvez facilement accéder au navigateur, passer des appels, écouter de la musique et accéder à des fonctions pratiques sur votre périphérique Android tout en conduisant.

Pour de plus amples détails concernant Android Auto, visitez <https://www.android.com/auto/> et <https://support.google.com/androidauto>.

Périphériques Android compatibles

Vous pouvez utiliser Android Auto avec les périphériques Android de la version Android 5.0 (Lollipop) ou ultérieure.

REMARQUE

- Il est possible qu'Android Auto ne soit pas disponible sur tous les périphériques et il n'est pas disponible dans tous les pays ni toutes les régions.

Préparation

1 Connectez un périphérique Android à l'aide d'une borne USB. (p.86)

Pour utiliser la fonction mains libres, connectez le périphérique Android par Bluetooth.

Lorsqu'un périphérique Android compatible avec Android Auto est connecté à la borne USB, le périphérique est connecté automatiquement via Bluetooth et le téléphone Bluetooth mains-libres actuellement connecté est déconnecté.

2 Déverrouillez votre périphérique Android.

Boutons de commande et applications disponibles sur l'écran d'Android Auto

Vous pouvez lancer les applications de votre périphérique Android connecté.

Les éléments affichés sur l'écran diffèrent selon les périphériques Android connectés.

Pour passer en mode Android Auto, touchez l'icône **Android Auto** de l'écran de sélection de la source. (p.17)

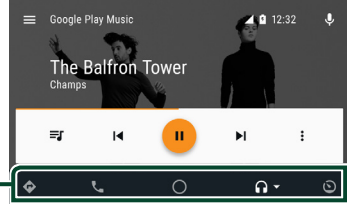

1 Boutons d'applications/informations

Lance l'application ou affiche les informations.

Pour sortir de l'écran Android Auto

1 Appuyez sur le bouton HOME.

Utilisation de la commande vocale

1 Appuyez sur le bouton  pendant 1 seconde.



Pour annuler

1 Appuyez sur le bouton .

Basculez vers l'écran Android Auto pendant l'écoute d'une autre source

1 Appuyez sur le bouton .

REMARQUE

- Si le son est émis à l'aide de Android Auto lorsque l'écran Android Auto est affiché, la source bascule sur Android Auto.

Utilisation de WebLink™

Il est possible d'afficher et de contrôler l'application sur l'appareil pendant que votre smartphone est connecté à la borne USB.

Applications disponibles

Vous pouvez utiliser les applications suivantes sur cet appareil. Installez les applications sur votre smartphone au préalable.

WebLink™

WebLink™ vous permet d'utiliser les applications suivantes avec l'appareil.

- Lecteur multimédia
- Yelp
- YouTube
- OpenWeatherMap

1 Connexion d'un smartphone

- Connectez un périphérique Android à l'aide d'une borne USB. (p.86)
- Connectez l'iPhone à l'aide du KCA-iP103 via la borne USB (noir). (p.85)
- Lorsque le smartphone est connecté à l'appareil, un message de confirmation s'affiche pour montrer que l'un et l'autre communiquent. Touchez **Allow** pour établir une connexion ou **Ignore** pour annuler la connexion.
- Vous pouvez vérifier l'état de la connexion sur l'écran WebLink™ de votre smartphone

Boutons de commande et applications disponibles sur l'écran de l'application

Pour passer en mode WebLink™, appuyez sur l'icône **WebLink** dans l'écran de sélection de la source. (p.17)

Écran de la source WebLink

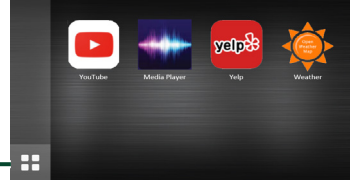

Affiche le menu principal de l'écran de source « WebLink ».



Revient à l'écran précédent.

2 Fonctionne sur votre smartphone.

- Lorsque vous êtes invité à communiquer entre votre smartphone et l'appareil, touchez **Allow** pour continuer.

Pour basculer vers l'écran de l'application pendant l'écoute d'une autre source

1 Appuyez sur le bouton .

REMARQUE

- Si le son est émis à l'aide de WebLink lorsque l'écran de l'application s'affiche, la source passe à WebLink.

Utilisation de Spotify®

Vous pouvez écouter Spotify sur cet appareil en contrôlant l'application installée sur l'appareil iPhone ou Android.

Pour passer sur la source Spotify, touchez l'icône **Spotify** sur l'écran de sélection de la source. (p.17)

Préparation

- Installez la dernière version de l'application Spotify, « Spotify » sur votre iPhone ou Android.
iPhone : Recherchez « Spotify » dans l'App Store d'Apple pour trouver et installer la dernière version.
- **Android** : Recherchez « Spotify » dans Google Play pour trouver et installer la dernière version.
- Les iPhones sont connectés soit par USB soit par Bluetooth.
- Les périphériques Android sont connectés via Bluetooth.
- Pour connecter un smartphone via Bluetooth, enregistrez-le comme périphérique Bluetooth et exécutez au préalable le réglage du profil App (SPP) de la connexion. Voir **Enregistrez le périphérique Bluetooth (p.47)** et **Connectez le périphérique Bluetooth (p.48)**.

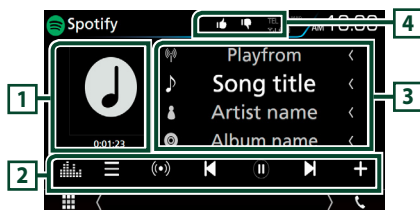

1 Illustration/Temps de lecture

- Les informations de l'image disponibles dans le fichier actuel s'affichent.
- Pour confirmer le temps de lecture.

2 Touches d'opération

- : Affiche l'écran du menu
- : La nouvelle station de radio en rapport avec l'artiste en cours d'écoute est sélectionnée et la lecture commence.
- , : Saute la chanson actuelle.
- : Lit ou met en pause le contenu de la station en cours.
- : Enregistre la chanson active dans Ma musique.
- : Affiche l'écran de l'égaliseur graphique. (p.70)

3 Informations du contenu

Affiche les informations du contenu actif.



- : Ignore le contenu actuel et passe au contenu suivant.
- : Classe le contenu actif comme favori.
- : Répète la chanson en cours.
- : Lit de manière aléatoire toutes les chansons de la liste de lecture en cours.

■ Sélection d'une piste

1 Touchez .

➤ L'écran de menu s'affiche.

2 Sélectionnez le type de liste, puis sélectionnez un élément souhaité.

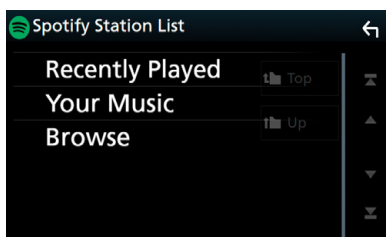

■ Sélectionnez la catégorie et la station

Touchez la catégorie et le nom de la station dans la liste.

■ Top

Renvoie à la première liste.

■ Up

Retourne à la liste précédente.

À propos de Spotify®

Remarque



- Assurez-vous d'avoir ouvert une session dans votre application smartphone. Si vous ne disposez pas d'un compte Spotify, créez-en un gratuitement via votre smartphone ou à partir du site www.spotify.com.
- Spotify étant un service tiers, les spécifications sont sujettes à modification sans préavis. Il est donc possible que la compatibilité initiale soit altérée ou que certains ou tous les services ne soient plus disponibles.
- Certaines fonctions de Spotify ne sont pas accessibles depuis cet appareil.
- En cas de problème lié à l'utilisation de l'application, contactez Spotify sur www.spotify.com.
- Établissez une connexion Internet.

USB/Carte SD

Connecter un périphérique USB

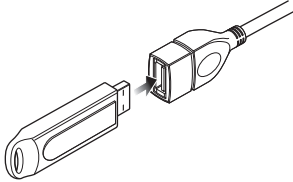
- 1 Branchez le périphérique USB avec le câble USB. (p.85)



- 2 **DNX8** **5-VD** **4-BT** **4-RV**
Appuyez sur le bouton **HOME**.
5-DA **5-BT**
Appuyez sur le bouton .
- 3 Touchez .
- 4 Touchez **USB**. (p.17)

Déconnectez le périphérique USB

- 1 **DNX8** **5-VD** **4-BT** **4-RV**
Appuyez sur le bouton **HOME**.
5-DA **5-BT**
Appuyez sur le bouton .
- 2 Touchez une source autre que **USB**.
- 3 Débranchez le périphérique USB.

Périphérique USB utilisable

Vous pouvez utiliser sur cet appareil une clé USB de mémoire de masse.

Le terme « USB device » indique dans ce manuel un dispositif mémoire flash.

● À propos du système de fichiers

Le système de fichiers doit être l'un des suivants.

- FAT16
- FAT32
- exFAT
- NTFS

REMARQUE

- Installer la périphérique USB de façon à ce que cela ne vous empêche pas de conduire prudemment.



- Vous ne pouvez pas connecter de périphérique USB au moyen d'un hub USB et d'un lecteur multi-cartes.
- Faites des sauvegardes des fichiers audio utilisés avec cet appareil. Les fichiers peuvent être effacés en fonction des conditions de fonctionnement du périphérique USB. Nous ne proposons pas d'indemnités pour les pertes dues à l'effacement de données.

Insertion d'une carte SD

DNX8

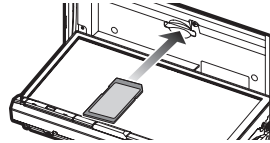
- 1 Appuyez sur le bouton .
- 2 Touchez **OPEN** afin que le panneau s'ouvre complètement.
- 3 Insérez la carte SD dans la fente jusqu'à entendre un « clic ».



- 4 Appuyez sur le bouton .
 - 5 Appuyez sur le bouton **HOME**.
 - 6 Touchez .
 - 7 Touchez **SD**. (p.17)
- 5-VD** **5-DA** **5-BT** **4-BT** **4-RV**
- 1 Insérez la carte microSD dans la fente jusqu'à entendre un « clic ».

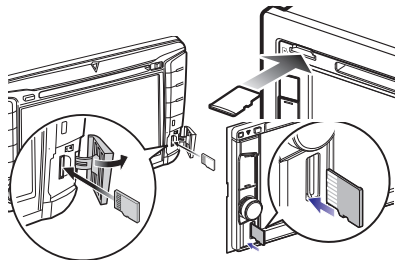



- 2** **5-VD** **4-BT** **4-RV**
 Appuyez sur le bouton **HOME**.
5-DA **5-BT**
 Appuyez sur le bouton .

3 Touchez .

4 Touchez **SD**. (p.17)

 **Retirez la carte SD**

DNX8

- 1** Appuyez sur le bouton .
- 2** Touchez **OPEN** afin que le panneau s'ouvre complètement.
- 3** Poussez sur la carte SD jusqu'à ce que vous entendiez un "clic", puis ôtez votre doigt de la carte. La carte se débloque de sorte que vous puissiez la retirer avec vos doigts.
- 4** Appuyez sur le bouton .

5-VD **5-DA** **5-BT** **4-BT** **4-RV**

- 1** Poussez la carte microSD jusqu'à ce que vous entendiez un « clic » puis ôtez votre doigt de la carte. La carte se débloque de sorte que vous puissiez la retirer avec vos doigts.

 **Carte SD utilisable.**

Cet appareil peut lire les cartes mémoire SD/SDHC/SDXC conformes aux normes SD, SDHC ou SDXC.

DNX8

Un adaptateur spécial est requis pour utiliser une carte miniSD, une carte miniSDHC, une carte microSD, une carte microSDHC ou une carte microSDXC.

Les cartes MMC (carte mémoire multimédia) ne peuvent pas être utilisées.

Fonctionnement de base USB/carte SD

La plupart des fonctions sont utilisables depuis l'écran de contrôle de la source et depuis l'écran de lecture.

REMARQUE

- Mettez le sélecteur de mode de la télécommande en mode AUD avant de commencer à utiliser l'appareil, voir **Sélection du mode d'utilisation (p.75)**.



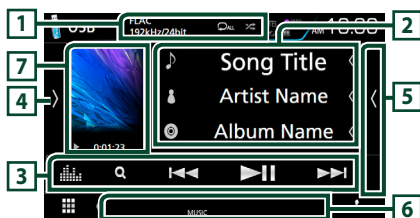

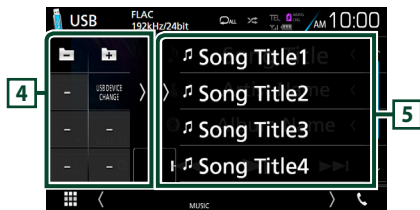

Écran de contrôle



Ouvrez le tiroir



1 **CODEC /**  

- Lorsqu'une source en haute résolution est en cours de lecture, ses informations de format sont affichées.
-  : Répète la piste/le dossier en cours. Chaque fois que vous touchez la touche, le mode de répétition change dans l'ordre suivant ; Répétition de fichier (), Répétition de dossier (), Répétition de tous ()
-  : Lit de manière aléatoire tous les morceaux du dossier en cours. Chaque fois que vous touchez la touche, le mode aléatoire change dans l'ordre suivant ; Fichier au hasard (), Fonction sur arrêt ()

2 **Informations sur la piste**

Affiche les informations concernant le fichier en cours. Seuls les noms de fichier et de dossier sont affichés s'il n'y a pas d'information de balise.

3 **Touches d'opération**

-  : Fait une recherche de piste/fichier. Pour plus de détails sur les recherches, voir **Recherche (p.35)**.

- **◀◀ ▶▶** : Recherche la piste/fichier précédent/suivant.
Touchez et maintenez enfoncé pour effectuer une avance ou un retour rapide. (Annulé automatiquement au bout d'environ 50 secondes.)
- **▶▶ ||** : Lit ou met en pause.
- **▬** : Affiche l'écran de l'égaliseur graphique. (p.70)

4 Panneau de fonction

Appuyez sur le côté gauche de l'écran pour afficher le panneau de fonction. Appuyez de nouveau pour fermer le panneau.

- **[-] [+]** : Recherche le dossier précédent/suivant.
- **USB DEVICE CHANGE**
(Uniquement pour le périphérique USB de **DNX8** **5-VD** **5-DA** **5-BT** **4-RV**) : Se connecte à un autre périphérique USB lorsque deux périphériques USB sont connectés.

5 Liste des contenus

- Touchez le côté droit de l'écran pour afficher la Liste de contenu. Appuyez de nouveau pour fermer la liste.
- Affiche la liste de lecture. Lorsque vous appuyez sur un nom de fichier/piste dans la liste, la lecture démarre.

6 Éléments indicateurs

- **VIDEO** : Identifie le fichier vidéo.
- **MUSIC** : Identifie le fichier musical.

7 Illustration/Indicateur du mode de lecture/du temps de lecture

La pochette du fichier en cours de lecture s'affiche.

- **▶▶, ▶▶▶, etc.** : Indicateur du mode de lecture en cours
Chaque pictogramme a la signification suivante :
▶ (jouer), ▶▶ (avance rapide), ◀◀ (retour rapide), || (pause).

Écran vidéo



8 Zone de recherche des fichiers (fichier vidéo uniquement)

Touchez pour faire une recherche du fichier suivant/précédent.

9 Zone d'affichage des touches (fichier vidéo uniquement)

Touchez pour afficher l'écran de contrôle.

Recherche

Vous pouvez rechercher des fichiers de musique ou vidéo en procédant comme suit.

1 Touchez **Q**.

2 Touchez **▼**.

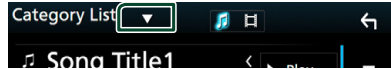

3 Choisissez le type de liste.

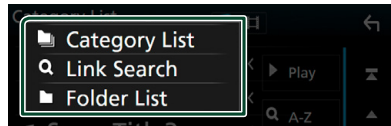

REMARQUE

- Pour l'utilisation de l'écran de liste, voir **Écran des listes (p.20)**.

Recherche par catégorie

Vous pouvez rechercher un fichier par sélection de sa catégorie.

1 Touchez **Category List**.

2 Sélectionnez le mode de recherche par fichiers audio **🎵** ou fichiers vidéo **🎥**.

3 Touchez la catégorie de votre choix.

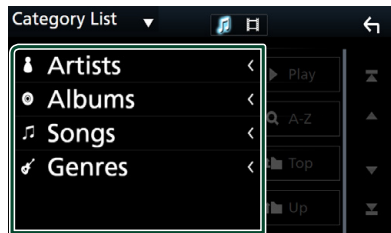

- La liste correspondant à votre choix s'affiche.

4 Touchez pour sélectionner l'élément de votre choix dans la liste. Répétez cette étape jusqu'à ce que vous ayez trouvé le fichier voulu.

Recherche par lien

Vous pouvez rechercher un fichier du même artiste/album/genre que la piste en cours.

- 1 Touchez **Link Search**.
- 2 Touchez le type d'étiquette souhaité. Vous avez le choix entre les artistes, les albums et les genres.

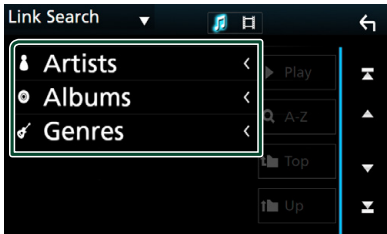

► La liste correspondant à votre choix s'affiche.

- 3 Touchez l'élément de votre choix dans la liste des contenus.

Recherche de dossier

Vous pouvez rechercher un fichier en fonction de la hiérarchie.

- 1 Touchez **Folder List**.
- 2 Touchez le dossier de votre choix.

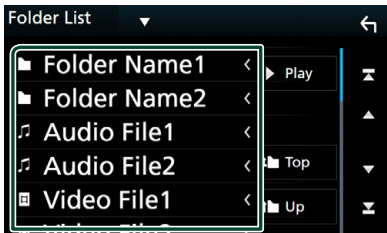

Le contenu d'un dossier est affiché lorsque vous touchez celui-ci.

- 3 Touchez pour sélectionner l'élément de votre choix dans la liste. Répétez cette étape jusqu'à ce que vous ayez trouvé le fichier voulu.

iPod/iPhone

Préparation

iPod/iPhone connectables

Les modèles suivants peuvent être reliés à cet appareil.

Convient pour

- iPhone 7 Plus
- iPhone 7
- iPhone SE
- iPhone 6s Plus
- iPhone 6s
- iPhone 6 Plus
- iPhone 6
- iPhone 5s
- iPhone 5c
- iPhone 5
- iPod touch (6e génération)
- iPod touch (5e génération)

REMARQUE

- Dernière liste compatible de iPod/iPhone. Pour plus de détails, voir www.kenwood.com/cs/ce/ipod/.
- En branchant votre iPod/iPhone sur cet appareil à l'aide d'un câble de connexion KCA-iP103 d'iPod en option, votre iPod/iPhone lit la musique, tout en étant alimenté et rechargé. Cependant, cet appareil doit être sous tension.
- Si vous démarrez la lecture après avoir connecté l'iPod, la musique qui a été lue par l'iPod est jouée en premier.

Connectez un iPod/iPhone

Connexion par fil

Préparation

- Connectez un iPod/iPhone avec le KCA-iP103 (accessoire en option) lorsque CarPlay n'est pas connecté.
- Avec un iPhone prenant en charge CarPlay, éteignez CarPlay en faisant fonctionner l'iPhone en configuration fonctionnelle avant de connecter l'iPhone. Pour des détails concernant la méthode de configuration, veuillez contacter le fabricant de la borne.
- **DNX8 5-VD 5-DA 5-BT 4-RV**
: Branchez l'iPod/iPhone à la borne USB grise à l'aide du KCA-iP103 (accessoire en option).
- Seule un iPod/iPhone peut être connecté.

- 1 Connectez l'iPod/iPhone à l'aide du KCA-IP103. (p.85)
 - 2 **DNX8** **5-VD** **4-BT** **4-RV**
Appuyez sur le bouton **HOME**.
5-DA **5-BT**
Appuyez sur le bouton .
 - 3 Touchez .
 - 4 Touchez **iPod**. (p.17)
- Pour débrancher l'iPod/iPhone connecté avec le câble :
- 1 Débranchez l'iPod/l'iPhone.

Connexion Bluetooth

Préparation

- Pour connecter un iPhone via Bluetooth, enregistrez-le comme périphérique Bluetooth et exécutez au préalable le réglage du profil de la connexion. Voir **Enregistrez le périphérique Bluetooth (p.47)** et **Connectez le périphérique Bluetooth (p.48)**.
- Connectez un iPhone sur Bluetooth lorsque CarPlay et l'iPod/iPhone ne sont pas connectés par USB.

Appariez le périphérique iPhone par Bluetooth.

- **Sélectionnez la méthode de connexion pour émettre le son à partir de la source iPod.**

- 1 **DNX8** **5-VD**
Appuyez sur le bouton **MENU**.
5-DA **5-BT**
Appuyez sur le bouton 
4-BT **4-RV**
Appuyez sur le bouton de volume.
➤ Le menu contextuel s'affiche.
- 2 Touchez **SETUP**.
➤ L'écran de CONFIGURATION s'affiche.
- 3 Touchez **AV**.
➤ L'écran AV apparaît.
- 4 Touchez **iPod Bluetooth Connection**.
Bluetooth (par défaut) : Émettre le son à l'aide d'un périphérique Bluetooth.
Bluetooth+HDMI : Émettre le son à l'aide d'un périphérique HDMI et lire la sélection musicale, etc. à l'aide d'un périphérique Bluetooth.

Fonctionnement de base de l'iPod/iPhone

REMARQUE





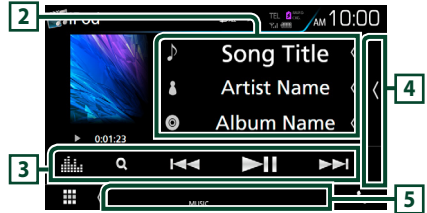

- Mettez le sélecteur de mode de la télécommande en mode AUD avant de commencer à utiliser l'appareil, voir **Sélection du mode d'utilisation (p.75)**.

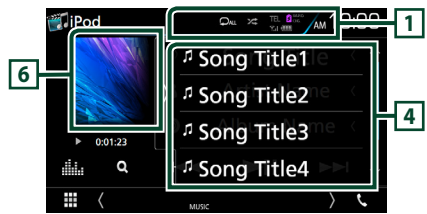
Écran de contrôle



Ouvrez le tiroir



-  : Répète la piste/l'album en cours. Chaque fois que vous touchez la touche, le mode de répétition change dans l'ordre suivant ; Répétition du morceau (), Répétition de tous les morceaux ()
-  : Lit aléatoirement toutes les pages de l'album actuel. Chaque fois que vous touchez la touche, le mode aléatoire change dans l'ordre suivant ; Morceau au hasard (), Fonction sur arrêt ()

2 Informations sur la piste

- Affiche les informations concernant le fichier en cours.
- Touchez pour afficher l'écran de la liste des catégories. Voir **Recherche par catégorie (p.38)**.

3 Touches d'opération

- **Q** : Fait une recherche de piste/fichier. Pour plus de détails sur les recherches, voir **Recherche (p.38)**.
- **◀▶** : Recherche la piste/fichier précédent/suivant. Touchez et maintenez enfoncé pour effectuer une avance ou un retour rapide. (Annulé automatiquement au bout d'environ 50 secondes.)
- **⏸** : Lit ou met en pause.
- **📊** : Affiche l'écran de l'égaliseur graphique. (p.70)

4 Liste des contenus

- Touchez le côté droit de l'écran pour afficher la Liste de contenu. Touchez de nouveau pour fermer la liste.
- Affiche la liste de lecture. Lorsque vous appuyez sur un nom de fichier/piste dans la liste, la lecture démarre.

5 Éléments indicateurs

- **MUSIC** : Identifie le fichier musical.

6 Illustration/Indicateur du mode de lecture/du temps de lecture

La pochette du fichier en cours de lecture s'affiche.

- **▶, ▶▶**, etc.: Indicateur du mode de lecture en cours
Chaque pictogramme a la signification suivante :
▶ (jouer), ▶▶ (avance rapide), ◀◀ (retour rapide), ⏸ (pause).

Recherche

Vous pouvez rechercher des fichiers musicaux en procédant comme suit.

1 Touchez **Q**.

2 Touchez **▼**.



3 Choisissez le type de liste.

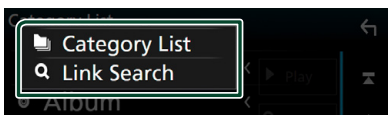

REMARQUE

- Pour l'utilisation de l'écran de liste, voir **Écran des listes (p.20)**.

Recherche par catégorie

Vous pouvez rechercher un fichier par sélection de sa catégorie.

1 Touchez **Category List**.

2 Touchez la catégorie de votre choix.

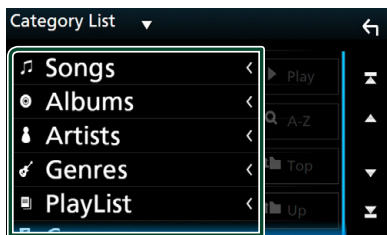

- ▶ La liste correspondant à votre choix s'affiche.

3 Touchez pour sélectionner l'élément de votre choix dans la liste. Répétez cette étape jusqu'à ce que vous ayez trouvé le fichier voulu.

Recherche par lien

Vous pouvez rechercher un fichier du même artiste/album/genre/compositeur que la piste en cours.

1 Touchez **Link Search**.

2 Touchez le type d'étiquette souhaité. Vous pouvez sélectionner parmi les artistes, les albums, les genres et les compositeurs.

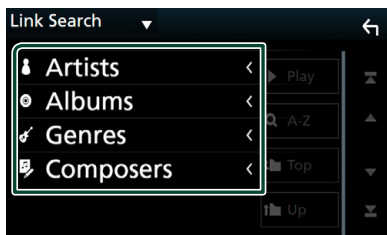

- ▶ La liste correspondant à votre choix s'affiche.

3 Touchez l'élément de votre choix dans la liste des contenus.

Radio

Utilisation de base de la radio

La plupart des fonctions sont utilisables depuis l'écran de contrôle des sources.

Pour passer sur la source radio, touchez l'icône **Radio** sur l'écran de sélection de la source. (p.17)

REMARQUE

- Mettez le sélecteur de mode de la télécommande en mode AUD avant de commencer à utiliser l'appareil, voir **Sélection du mode d'utilisation** (p.75).

Écran de contrôle

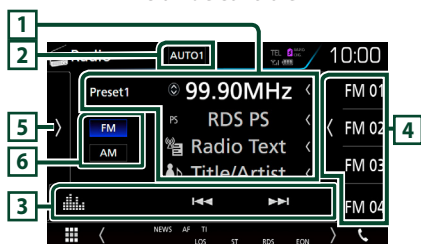

Ouvrez le tiroir

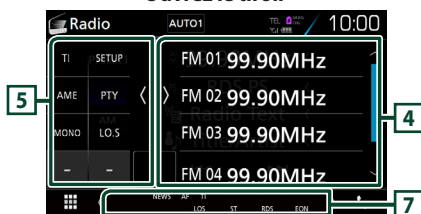

1 Affichage des informations

Affiche les informations concernant la station en cours : Fréquence

Toucher  vous permet de basculer entre le Contenu A et le Contenu B.

Contenu A : Nom du PS, texte radio, titre et artiste

Contenu B : Genre PTY, Texte radio plus

Préréglage # : Numéro de préréglage



2 Mode de recherche

Sélectionne successivement les modes d'exploration des fréquences, dans l'ordre suivant : **AUTO1**, **AUTO2**, **MANUAL**.

- **AUTO1** : Syntonise automatiquement sur une station offrant une bonne réception.
- **AUTO2** : Syntonise les stations en mémoire les unes après les autres.

- **MANUAL** : Commute sur la fréquence suivante manuellement.

3 Touches d'opération

-  : Syntoniser sur une station. Il est possible de changer de méthode de sélection des fréquences (voir 2 dans le tableau).
-  : Affiche l'écran de l'égaliseur graphique. (p.70)

4 Liste des présélections

- Rappelle la station mémorisée.
- En le touchant pendant 2 secondes, il mémorise la station en cours de réception.
- Touchez le côté droit de l'écran pour afficher la Liste de préréglage. Touchez de nouveau pour fermer la liste.

5 Panneau de fonction

Appuyez sur le côté gauche de l'écran pour afficher le panneau de fonction. Appuyez de nouveau pour fermer le panneau.

- **TI** (FM uniquement) : Active le mode infos-traffic. Pour plus de détails, voir **Trafic routier** (p.41).
- **SETUP (FM uniquement)** : Affiche l'écran de CONFIGURATION DU SYNTONISEUR. Pour plus de détails, voir **Configuration du syntoniseur** (p.41).
- **AME** : Prédéfinit automatiquement les stations. Pour plus de détails voir **Mémoire automatique** (p.40).
- **PTY** (FM uniquement) : Recherche un programme en spécifiant un type de programme. Pour plus de détails, voir **Recherche par type de programme (syntoniseur FM uniquement)** (p.40).
- **MONO** (FM uniquement) : Sélectionne la réception en mono.
- **LO.S** (FM uniquement) : Active ou désactive la fonction de recherche locale.

6 Bouton de bande

Permet de changer la bande (FM, AM).

7 Éléments indicateurs

- **ST** : Indique que l'émission stéréo est actuellement reçue.
- **MONO** : Indique que la fonction monophonique forcée est active.
- **AF** : Indique que la fonction recherche AF est active.
- **EON** : La station Radio Data System envoie EON.

Radio

- **LOS** : Indique que la fonction recherche locale est active.
- **NEWS** : Indique que l'interruption du bulletin d'information est active.
- **RDS** : Indique l'état de la station Radio Data System lorsque la fonction AF est sur ON.
Blanc : Le Radio Data System est actuellement reçu.
Orange : Le Radio Data System n'est pas reçu.
- **TI** : Indique l'état de réception des informations routières.
Blanc : Le signal TP est reçu.
Orange : Le signal TP n'est pas reçu.

Utilisation de la mémorisation

Mémoire automatique

Vous pouvez mémoriser automatiquement les stations offrant une bonne réception.

- 1 Touchez la touche de la bande de votre choix.

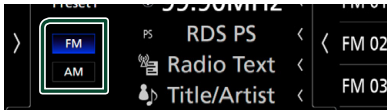

- 2 Touchez **>** sur le côté gauche de l'écran. Touchez **AME**.

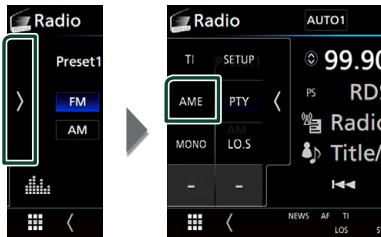

- 3 Appuyez sur **Yes**.

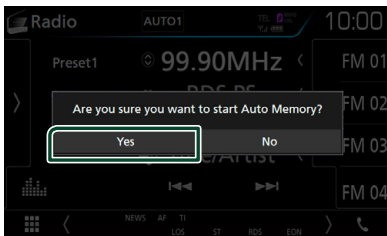

► La mémorisation automatique se lance.

Mémoire manuelle

Vous pouvez mémoriser la station que vous êtes en train de recevoir.

- 1 Sélectionnez la station que vous souhaitez mémoriser.
- 2 Touchez **FM#** (# :1-15) ou **AM#** (# :1-5) dans lequel vous souhaitez enregistrer la station pendant 2 secondes jusqu'à ce que vous entendiez un bip.

Utilisation de la sélection

Recherche par type de programme (syntoniseur FM uniquement)

Vous pouvez syntoniser une station avec un programme spécifique lorsque vous écoutez la radio FM.

- 1 Touchez **>** sur le côté gauche de l'écran. Touchez **PTY**.



► L'écran de recherche PTY apparaît.

- 2 Sélectionnez dans la liste le type de programme de votre choix.
- 3 Touchez **Search**.

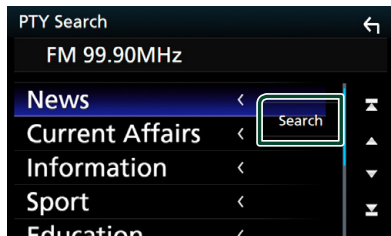

Vous pouvez rechercher une station dont le type de programme correspond à la sélection.

Trafic routier (syntoniseur FM uniquement)

Vous pouvez écouter et lire les informations de circulation routière automatiquement, à l'instant où l'appareil reçoit un bulletin d'infos-traffic. Cependant, cette fonction nécessite un Système de données radio qui contient les informations TI.

- 1 Touchez  sur le côté gauche de l'écran. Touchez **TI**.

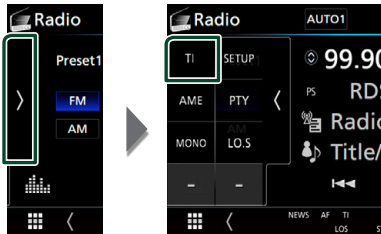

➤ Le mode d'infos-traffic est activé.

Lorsqu'un bulletin d'infos-traffic est reçu

L'écran d'informations routières apparaît automatiquement.

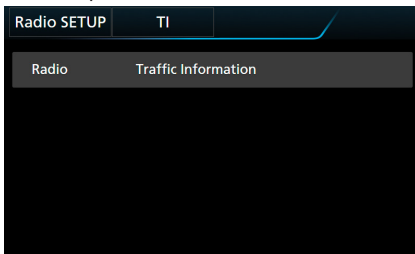

REMARQUE

- Il faut que la fonction des informations routières soit activée afin que l'écran des informations routières apparaisse automatiquement.
- Le volume auquel est réglé le son pendant la réception de l'infos-traffic est automatiquement mémorisé. Lors de la réception du prochain bulletin d'infos-traffic, l'appareil rétablit automatiquement le volume sonore.

Configuration du syntoniseur

Vous pouvez régler les paramètres du syntoniseur.

- 1 Touchez  sur le côté gauche de l'écran. Touchez **SETUP**.

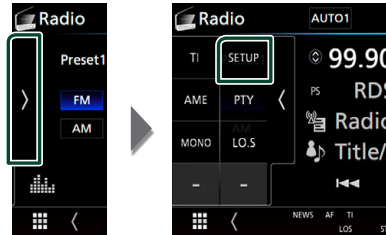

➤ L'écran de configuration de la radio s'affiche.

- 2 Réglez chaque option comme suit.

■ NEWS

Configure une heure d'interruption pour le bulletin d'informations. Le choix par défaut est "OFF".

■ AF

Lorsque la réception de la station est médiocre, sélectionne automatiquement une station diffusant le même programme sur le même réseau Radio Data System. Le choix par défaut est "ON".

■ Regional

Définit s'il faut basculer sur la station uniquement dans la région spécifique qui utilise la commande "AF". Le choix par défaut est "ON".

■ Auto TP Seek

Lorsque la réception du signal de la station émettant le bulletin d'informations routières est mauvaise, recherche automatiquement une station présentant un signal de meilleure qualité. Le choix par défaut est "ON".

■ Language Select

Sélectionne une langue d'affichage pour la fonction PTY.

Radiodiffusion numérique

(DNL8 5-VD 5-DA 4-RV)

Utilisation de base de DAB

La plupart des fonctions sont utilisables depuis l'écran de contrôle des sources.

Pour passer sur la source DAB, touchez l'icône **DAB** sur l'écran de sélection de la source. (p.17)

REMARQUE

- Mettez le sélecteur de mode de la télécommande en mode AUD avant de commencer à utiliser l'appareil, voir **Sélection du mode d'utilisation** (p.75).

Écran de contrôle

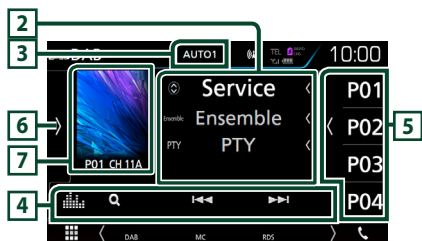

Ouvrez le tiroir

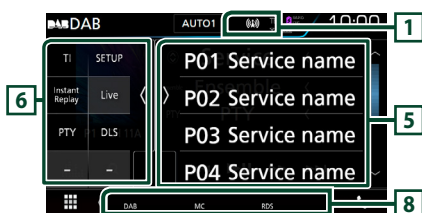

1 Affichage de l'indicateur

Affiche la force du signal reçu.

2 Affichage des informations

Affiche les informations concernant la station en cours : Nom du service

Toucher  vous permet de basculer entre le Contenu A, le Contenu B et le Contenu C.

Contenu A : Nom de l'ensemble, Genre PTY

Contenu B : Titre de la chanson, Nom de l'artiste, DLS



Contenu C : Lecture en cours, programme suivant, qualité audio

3 Mode de recherche

Sélectionne successivement les modes d'exploration des fréquences, dans l'ordre suivant : **AUTO1**, **AUTO2**, **MANUAL**.

- **AUTO1** : Syntonise automatiquement sur un ensemble offrant une bonne réception.
- **AUTO2** : Syntonise les ensembles en mémoire les uns après les autres.
- **MANUAL** : Commute sur l'ensemble suivant manuellement.

4 Touches d'opération

-  : Affiche l'écran de liste des services. Pour plus de détails sur les recherches, voir **Recherche de service** (p.43).
-  : Syntonisation sur un ensemble, un service et un composant. Le mode recherche de commutation peut être modifié. (voir 3 dans le tableau).
-  : Affiche l'écran de l'égaliseur graphique. (p.70)

5 Liste des présélections

- Rappelle le service mémorisé.
- Lorsque vous avez appuyé pendant 2 secondes pour garder la station actuelle en mémoire.
- Appuyer sur l'écran ou pincer l'écran à gauche affiche la Présélection. Appuyer à nouveau ou pincer à droite ferme la liste.

6 Panneau de fonction

Appuyez sur le côté gauche de l'écran pour afficher le panneau de fonction. Appuyez de nouveau pour fermer le panneau.

- **TI** : Active le mode info-traffic. Pour plus de détails, voir **Infos-traffic** (p.44).
- **SETUP** : Affiche l'écran CONFIGURATION DAB. Pour plus de détails, voir **Configuration DAB** (p.45).
- **Instant Replay** (mode en direct uniquement) : Changez le mode Replay. Voir **Rediffusion** (p.44).
- **Live** (mode rediffusion uniquement) : Changer le mode Live (Direct).
- **PTY** (mode en direct uniquement) : Recherche un programme en spécifiant un type de programme. Pour plus de détails, voir **Recherche par type de programme** (p.43).
- **DLS** : Afficher l'écran de segment d'Étiquette Dynamique.

7 Zone jaquette d'album

Les informations de l'image disponibles dans le fichier actuel s'affichent.

Touchez pour sélectionner successivement l'écran de contrôle ou d'information.

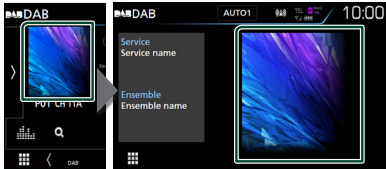

P# : Numéro de préreglage

CH# : Affichage du canal

8 Éléments indicateurs

- **DAB** : La radio numérique est actuellement reçue.
- **RDS** : Le Radio Data System est actuellement reçu.
- **MC** : Le service de réception est affiché.
Blanc : le composant principal est reçu.
Orange : le composant secondaire est reçu.

Mémorisation des services dans la mémoire préreglée

Vous pouvez mémoriser le service que vous êtes en train de recevoir.

- 1 Sélectionnez le service que vous souhaitez mémoriser.
- 2 Touchez **Q** sur le côté droit de l'écran.

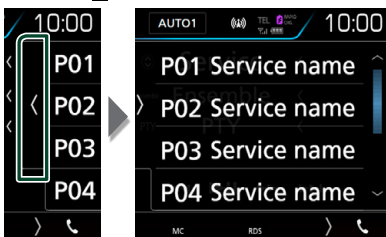

- 3 Touchez **P#** (# :1-15) dans lequel vous souhaitez enregistrer la station pendant 2 secondes jusqu'à ce que vous entendiez un bip.

Utilisation de la sélection

Recherche par type de programme

Vous pouvez syntoniser une station avec un programme spécifique lorsque vous écoutez la radio numérique.

- 1 Touchez **>** sur le côté gauche de l'écran. Touchez **PTY**.

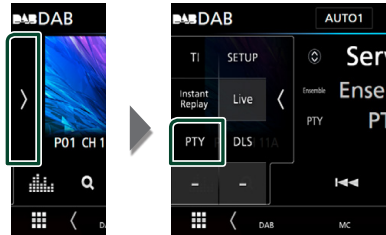

> L'écran de recherche PTY apparaît.

- 2 Sélectionnez dans la liste le type de programme de votre choix.
- 3 Touchez **Search**.

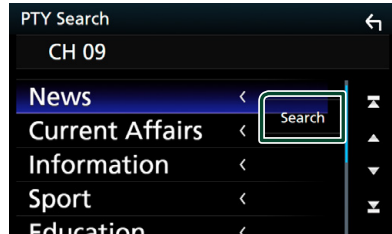

Vous pouvez rechercher une station dont le type de programme correspond à la sélection.

Recherche de service

Vous pouvez sélectionner un service dans la liste de tous les services reçus.

- 1 Touchez **Q**.

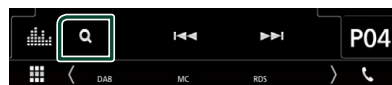

2 Sélectionner la catégorie voulue dans la liste.



Maintenez-le enfoncé pour trouver la dernière liste de service.



Affiche l'écran de clavier.

Passez à la lettre que vous avez saisie (recherche alphabétique).

Infos-traffic

Vous pouvez écouter et lire les informations de circulation routière automatiquement, à l'instant ou l'appareil reçoit un bulletin d'infos-traffic. Cependant, cette fonction nécessite une Radio numérique qui contient les informations TI.

1 Touchez sur le côté gauche de l'écran. Touchez TI.

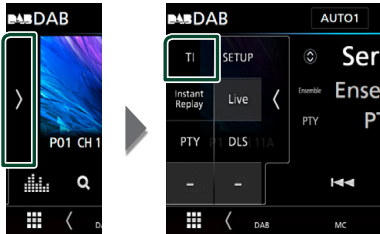

► Le mode d'infos-traffic est activé.

Lorsqu'un bulletin d'infos-traffic est reçu

L'écran d'informations routières apparaît automatiquement.

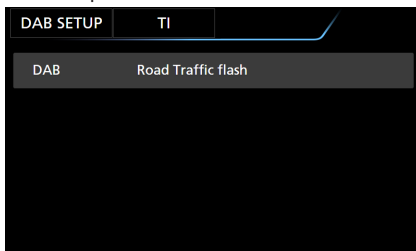

REMARQUE

- Il faut que la fonction des informations routières soit activée afin que l'écran des informations routières apparaisse automatiquement.
- Le volume auquel est réglé le son pendant la réception de l'infos-traffic est automatiquement mémorisé. Lors de la réception du prochain bulletin d'infos-traffic, l'appareil rétablit automatiquement le volume sonore.

Rediffusion

Vous pouvez réécouter les 30 dernières minutes de la station que vous avez sélectionnée.

1 Touchez sur le côté gauche de l'écran. Touchez Instant Replay.

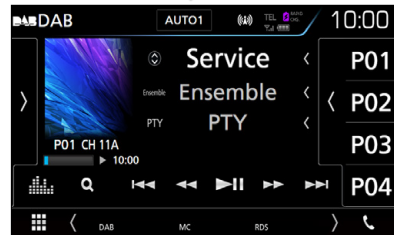
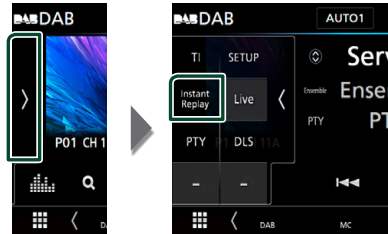

Avant/arrière en appuyant 15 secondes.



Maintenez appuyé pour Avance/Retour rapide. (Annulé automatiquement au bout d'environ 50 secondes.)



Lit ou met en pause.

Barre de temps Replay (Relecture)

Affiche la capacité d'enregistrement

Pour retourner au direct

- 1 Touchez  sur le côté gauche de l'écran.
- 2 Touchez **Live**.

REMARQUE

- PTY Watch commence à fonctionner et la fonction Replay ne peut être utilisée lors de la réception d'un programme.
- Lors de la relecture de la station actuelle, vous ne pouvez pas enregistrer la station par **Mémorisation des services dans la mémoire prééglée (p.43)**.

Configuration DAB

Vous pouvez régler les paramètres de la Radio Numérique.

- 1 Touchez  sur le côté gauche de l'écran. Touchez **SETUP**.

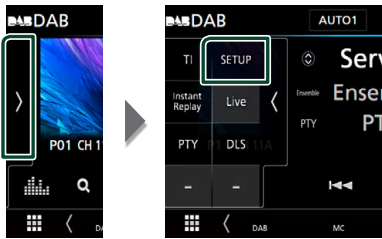

➤ L'écran de configuration DAB s'affiche.

- 2 Réglez chaque option comme suit.

Priority

Si le même service est fourni par la Radio Numérique durant la réception Radio Data System, la sélection se fait automatiquement sur Digital Radio. Si le même service est fourni par Radio Data System alors que la réception du service Digital Radio s'affaiblit, la sélection se fait automatiquement sur Radio Data System.

PTY Watch

Si le service du type de programme configuré est lancé avec la totalité de la réception, la sélection se fait à partir d'une autre source, vers Digital Radio pour la réception du service.

Announcement Select

Permet de passer au service d'annonce défini. Pour plus de détails, reportez-vous à la section **Configuration de l'annonce (p.45)**.

Seamless Blend

Évite les coupures de son lors du passage de la Digital Radio vers Analog Radio (Radio Numérique vers Radio Analogique). Le choix par défaut est "ON".

Antenna Power

Règle l'alimentation sur l'antenne de la Radio Numérique. Règle sur "ON" lorsque l'antenne de la Radio Numérique en cours d'utilisation est équipée d'un amplificateur.

Le choix par défaut est "ON".

Related Service

Lorsque vous sélectionnez MARCHE, l'appareil commute sur un service semblable (s'il existe) lorsqu'un réseau service DAB n'est pas disponible.

Le choix par défaut est "OFF".

Language Select

Sélectionne une langue d'affichage pour la fonction PTY.

Configuration de l'annonce

Lorsque le service réglé sur "ON" démarre, passe de n'importe quelle source à l'annonce pour la recevoir.

- 1 Touchez **Announcement Select** sur l'écran configuration DAB.

➤ L'écran de sélection de l'annonce s'affiche.

- 2 Touchez chaque liste d'annonces et activez-la ou désactivez-la.

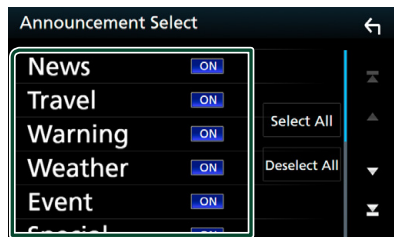

Select All

Activez toutes les annonces.

Deselect All

Désactivez toutes les annonces.

REMARQUE

- Le volume auquel est réglé le son pendant la réception du service d'annonce est automatiquement mémorisé. Lors de la réception du service d'annonce, l'appareil rétablit automatiquement le volume sonore.

Utilisation du Bluetooth

Plusieurs fonctions sont utilisables par le biais du module Bluetooth : écouter un fichier audio, passer un appel téléphonique et en recevoir.

Informations pour l'utilisation de périphériques Bluetooth®



Bluetooth est une technologie de communication radio à courte distance pour les appareils portables tels que les téléphones portables, les ordinateurs portables, etc.

Les périphériques Bluetooth peuvent être connectés sans câble et communiquer les uns avec les autres.

REMARQUE

- Pendant que vous conduisez, ne réalisez pas d'opérations compliquées telles que la composition d'un numéro, l'utilisation du répertoire téléphonique, etc. Pour réaliser ces opérations, arrêtez votre voiture dans un endroit sûr.
- Il se peut que certains périphériques Bluetooth ne puissent pas être connectés à cet appareil en fonction de la version Bluetooth du périphérique.
- Cet appareil peut ne pas fonctionner avec certains périphériques Bluetooth.
- Les conditions de connexion peuvent varier en fonction des circonstances autour de vous.
- Pour certains périphériques Bluetooth, le périphérique est déconnecté quand l'appareil est mis hors tension.

À propos du téléphone mobile et du lecteur audio Bluetooth

Cet appareil est conforme aux caractéristiques techniques suivantes de la norme Bluetooth :

Version

Bluetooth Ver. 3.0

Profil

Téléphone mobile :

HFP (V1.6) (Profil mains libres)

SPP (Profil port série)

PBAP (Profil d'accès au répertoire téléphonique)

Lecteur audio :

A2DP (Profil de distribution audio avancée)

AVRCP (V1.5) (Profil de télécommande audio/vidéo)

Codec son

SBC, AAC

REMARQUE

- Les appareils disposant de la fonction Bluetooth sont certifiés conformes à la norme Bluetooth d'après la procédure prescrite par Bluetooth SIG.
- Cependant, il est possible que ces appareils ne puissent pas communiquer avec certains types de téléphones portables.

Enregistrez le périphérique Bluetooth

Il est indispensable de déclarer à l'appareil le lecteur audio ou le téléphone mobile Bluetooth avant de pouvoir utiliser la fonction Bluetooth.

Vous pouvez enregistrer jusqu'à 10 périphériques Bluetooth.

REMARQUE

- Vous pouvez enregistrer jusqu'à 10 périphériques Bluetooth. Si vous essayez d'enregistrer un 11ème périphérique Bluetooth, le périphérique Bluetooth connecté à la date la plus ancienne sera effacé pour pouvoir enregistrer le 11ème.
- L'appareil est compatible avec la fonction Easy Pairing (Appairage Facile) d'Apple. Lorsqu'un iPod touch ou un iPhone est branché sur cet appareil, une boîte de dialogue d'authentification apparaît. L'authentification sur cet appareil ou sur un smartphone iOS permet d'enregistrer le smartphone en tant que périphérique Bluetooth.

Suivre les étapes 1, 2 et 3 pour l'inscription.

Étape 1 : Inscription du périphérique Bluetooth

- 1 Recherchez l'appareil (« DNX**** ») à partir de votre smartphone/téléphone portable.
- 2 Entrez le code PIN sur votre smartphone/téléphone portable.
Le code PIN est défini par défaut comme la chaîne « 0000 ».

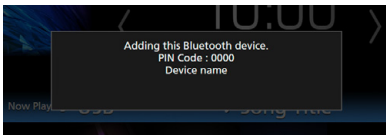

● SSP (Secure Simple Pairing of Bluetooth 2.1 ou ultérieur)

- 1 Recherchez l'appareil (« DNX**** ») à partir de votre smartphone/téléphone portable.
- 2 Confirmez la requête sur le smartphone/téléphone portable et sur l'appareil.

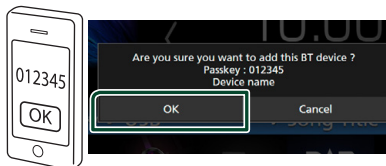

Étape 2 : Paramètres de connexion

- Lorsque le profil HFP est pris en charge, Mains Libres 1 ou 2 est automatiquement sélectionné pour la connexion, passant à l'étape suivante.
- Lorsque les profils A2DP ou SPP sont pris en charge, le téléphone portable ou le lecteur audio est automatiquement connecté, passant à l'étape suivante.

Si les téléphones portables ou les lecteurs audio ont déjà été connectés, un écran de sélection apparaît.

- 1 Sélectionnez le numéro mains libres pour vous connecter.

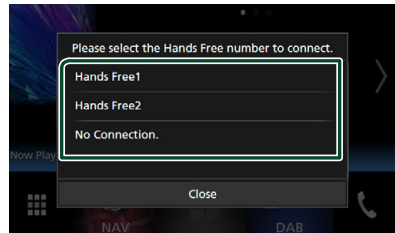

- 2 Sélectionnez si vous désirez utiliser l'application de lecture audio de votre smartphone sur A2DP et les autres applications de votre smartphone sur SPP.
Ce message apparaît si le périphérique prend en charge BT audio (A2DP) ou le lien smartphone (SPP).

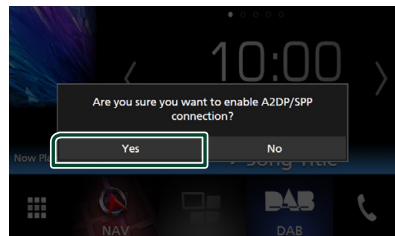

Étape 3 : Transfert vers le répertoire téléphonique

- 1 Sélectionnez si vous désirez transférer les données de votre répertoire téléphonique.

Ce message s'affiche si le périphérique prend en charge PBAP.

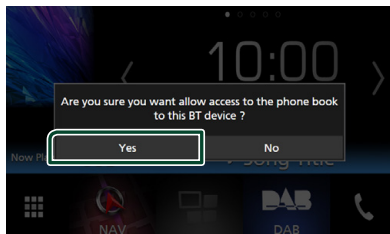

La transmission des données du répertoire téléphonique démarre.

Certains smartphones requièrent une autorisation pour accéder aux données. La transmission des données commencera avec votre permission.

Lorsque la transmission et la connexion des données sont terminées, l'icône de connexion au Bluetooth apparaît sur l'écran.

Configuration Bluetooth

- 1 **DNX8 5-VD**
Appuyez sur le bouton **MENU**.
5-DA 5-BT
Appuyez sur le bouton **≡**.
4-BT 4-RV
Appuyez sur le bouton de volume.
➤ Le menu contextuel s'affiche.

- 2 Touchez **SETUP**.



➤ L'écran de menu de configuration s'affiche.

- 3 Touchez **Bluetooth**.



➤ L'écran de configuration Bluetooth s'affiche.

Consultez la section qui suit pour chaque option.

- Connectez le périphérique Bluetooth (**p.48**)
- Modifier le code PIN (**p.50**)
- Changez le nom du périphérique (**p.50**)

Connectez le périphérique Bluetooth

- 1 Touchez **Select Device** sur l'écran de CONFIGURATION du Bluetooth.

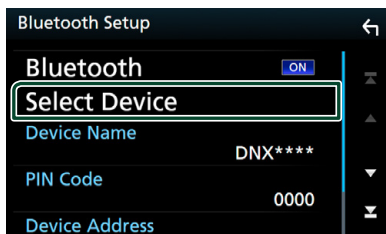

- 2 Touchez le nom de l'appareil que vous souhaitez connecter.

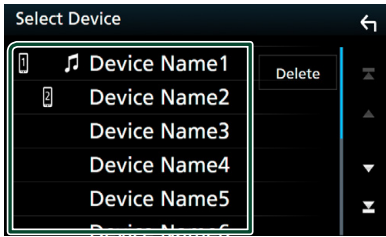

► L'écran de sélection des profils apparaît.

REMARQUE

- Si le pictogramme est en surbrillance, cela indique que l'appareil correspondant sera utilisé.

- 3 Définissez chaque profil de la manière suivante.

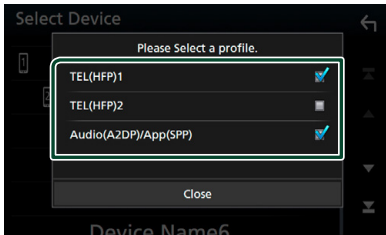

■ TEL (HFP) 1 , TEL (HFP) 2

Le périphérique est connecté avec l'unité comme téléphone mains libres 1 ou 2.

■ Audio (A2DP)/App (SPP)

Réglez pour interconnecter avec une application installée sur un smartphone ou pour utiliser un lecteur audio.

- 4 Touchez **Close**.

Pour supprimer le périphérique Bluetooth enregistré

- 1 Touchez **Delete**.

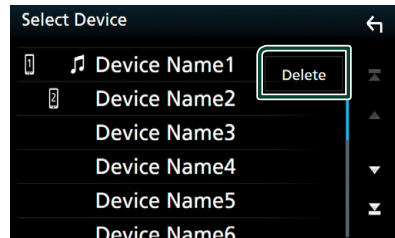

- 2 Touchez le nom du périphérique pour vérifier.

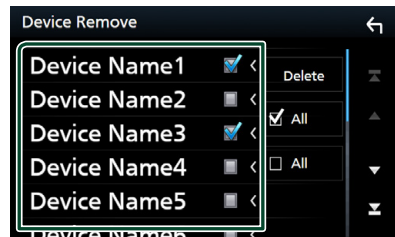

■ All

Sélectionnez tous les périphériques Bluetooth.

■ All

Efface toutes les coches.

- 3 Touchez **Delete**.

► Le message de confirmation s'affiche.

- 4 Appuyez sur **Yes**.

Modifier le code PIN

- 1 Touchez **PIN Code** sur l'écran de CONFIGURATION du Bluetooth.
 - L'écran de composition du code PIN s'affiche.
- 2 Toucher et maintenir appuyé .
- 3 Entrez le code PIN.

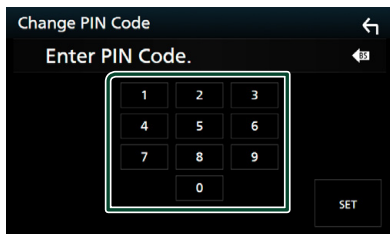

- 4 Touchez **SET**.

Changer le nom du périphérique

- 1 Touchez **Device Name** sur l'écran de CONFIGURATION du Bluetooth.
 - L'écran 'Change le nom du périphérique' s'affiche.
- 2 Toucher et maintenir appuyé .
- 3 Entrez le nom du périphérique.



- 4 Touchez **Enter**.

Utilisation d'un appareil audio Bluetooth en lecture

La plupart des fonctions sont utilisables depuis l'écran de contrôle des sources.







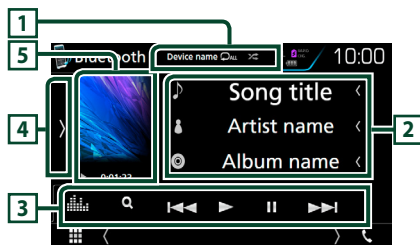

Pour passer sur la source Bluetooth, touchez l'icône **Bluetooth** sur l'écran de sélection de la source. (p.17)

Utilisation de base du module Bluetooth

Écran de contrôle







1 Nom du périphérique/ /

- Nom du périphérique connecté.
-  : Répète la piste/le dossier en cours. Chaque fois que vous touchez la touche, le mode de répétition change dans l'ordre suivant : Répéter fichier () , Répéter dossier () , Répéter toutes les chansons () , Répétition désactivée ()
-  : Lit de manière aléatoire tous les morceaux du dossier en cours. Chaque fois que vous touchez la touche, le mode aléatoire change dans l'ordre suivant : Fichier aléatoire () , Dossier aléatoire () , Lecture aléatoire désactivée ()

2 Affichage des informations *

Affiche les informations de piste.

3 Touches d'opération *

-  : Recherche le fichier. Voir **Recherche de fichier (p.51)**.
-  : Recherche le contenu précédent/suivant. Touchez et maintenez enfoncé pour effectuer une avance ou un retour rapide. (Annulé automatiquement au bout d'environ 50 secondes.)
-  : Lecture.
-  : Pause.
-  : Affiche l'écran de l'égaliseur graphique. (p.70)

4 Panneau de fonction

Appuyez sur le côté gauche de l'écran pour afficher le panneau de fonction. Appuyez de nouveau pour fermer le panneau.

- **BT DEVICE CHANGE** : Sélectionne le dispositif à connecter via l'audio Bluetooth (A2DP) ou APP (SPP). Voir **Connectez l'audio Bluetooth (p.51)**.

5 Indicateur du mode de lecture/du temps de lecture

- ▶, II : Indicateur du mode de lecture en cours
- Chaque pictogramme a la signification suivante :
 - ▶ (jouer), ▶▶ (avance rapide), ◀◀ (retour rapide), II (pause), ■ (arrêt).

* Ces éléments ne sont affichés que lorsque le lecteur audio connecté prend en charge le profil AVRCP.

REMARQUE

- Les boutons de commande, les indications et les informations affichées sur l'écran diffèrent en fonction du périphérique connecté.
- Si les touches de commande ne sont pas affichées, utilisez celles du lecteur.
- Selon le téléphone mobile ou le lecteur audio utilisé, il peut arriver que les informations texte ne soient pas affichées alors que l'audio est audible et que vous pouvez agir dessus.
- Si le volume est trop bas, augmentez-le sur votre téléphone mobile ou sur votre lecteur audio.

Connectez l'audio Bluetooth

Sélectionne le dispositif à connecter via l'audio Bluetooth (A2DP) ou APP (SPP).

- 1 Touchez **BT DEVICE CHANGE** sur le côté gauche de l'écran. Touchez **BT DEVICE CHANGE**.

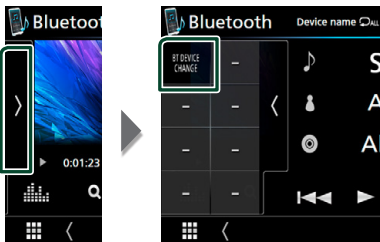

- 2 Touchez le nom de l'appareil que vous souhaitez connecter.

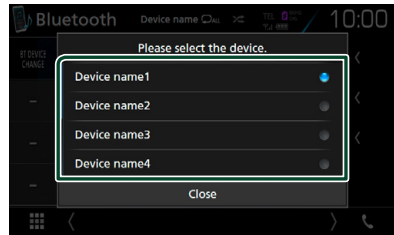

- 3 Touchez **Close**.

Recherche de fichier

- 1 Touchez **Q**.
- 2 Touchez le fichier ou le dossier de votre choix.

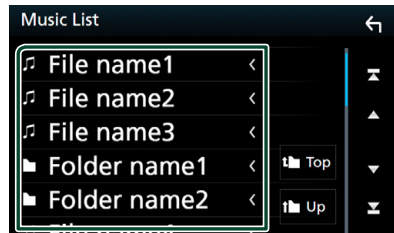

Le contenu d'un dossier est affiché lorsque vous touchez celui-ci.

- 3 Touchez l'élément de votre choix dans la liste des contenus.
 - La lecture commence.

REMARQUE

- Pour l'utilisation de l'écran de liste, voir **Écran des listes (p.20)**.

Utilisation du module mains-libres

Vous pouvez utiliser la fonction téléphone de l'appareil en lui connectant un téléphone Bluetooth.

REMARQUE

- Lorsqu'Apple CarPlay ou Android Auto est connecté, la fonction mains-libres Bluetooth et deux connexions de périphériques Bluetooth ne peuvent pas être utilisées. Seule la fonction mains-libres d'Apple CarPlay ou d'Android Auto peut être utilisée.

Effectuez un appel

1 Touchez .

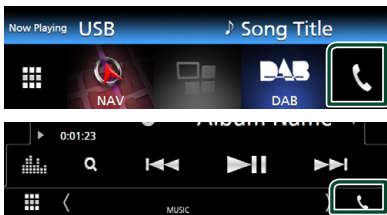





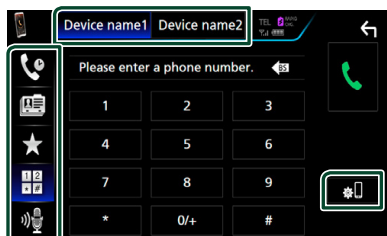

➤ L'écran mains-libres s'affiche.

REMARQUE

- Si votre téléphone portable est compatible avec PBAP, vous pouvez afficher le répertoire téléphonique et les listes d'appel sur l'écran tactile lorsque le téléphone portable est connecté.
 - Répertoire téléphonique : jusqu'à 1 000 entrées
 - Jusqu'à 50 entrées, y compris appels composés, appels reçus et appels manqués

2 Sélectionnez une méthode de numérotation.



-  : Appel depuis l'historique des appels
-  : Appel depuis le répertoire téléphonique
-  : Appel depuis un numéro présélectionné
-  : Appel en saisissant un numéro de téléphone
-  : Reconnaissance vocale (p.53)

● Sélectionnez le téléphone mobile à utiliser

Lorsque vous connectez deux téléphones portables

- 1) Appuyez sur  pour sélectionner le téléphone que vous voulez utiliser.

● Configuration Bluetooth

- 1) Touchez .
- L'écran de configuration Bluetooth s'affiche.

REMARQUE

- Les pictogrammes d'état affichés, notamment ceux représentant une batterie et une antenne, peuvent être différents de ceux affichés sur le téléphone portable.
- Le fait de configurer le téléphone portable au mode privé peut désactiver la fonction mains libres.

Appel depuis l'historique des appels

1 Touchez .

2 Sélectionnez dans la liste le numéro de téléphone.

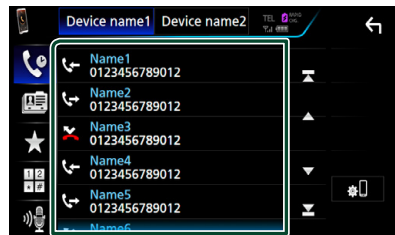

Appel par entrée d'un numéro de téléphone

1 Touchez .

2 Utilisez les touches numériques pour entrer un numéro de téléphone.

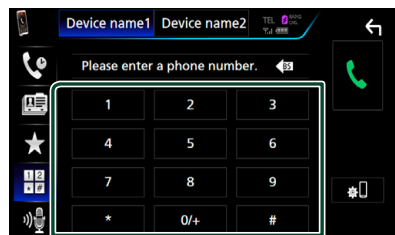



3 Touchez .

Appel depuis un numéro présélectionné

- 1 Touchez .
- 2 Touchez le nom ou le numéro de téléphone.

**Appel depuis le répertoire téléphonique**

- 1 Touchez .
- 2 Touchez  A-Z.
- 3 Sélectionner l'initiale.



- Les caractères n'ayant aucun nom correspondant ne sont pas affichés.
- Un premier caractère avec un accent tel que « ü » peut être recherché à l'aide d'un caractère sans accent « u ». Un caractère avec un accent dans la phrase ne peut pas être recherché.

- 4 Sélectionnez la personne que vous souhaitez appeler dans la liste.

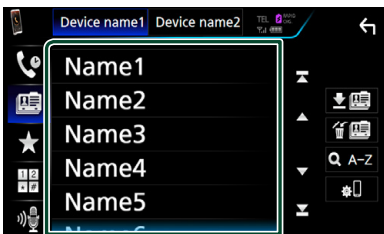

- 5 Sélectionnez dans la liste le numéro de téléphone.

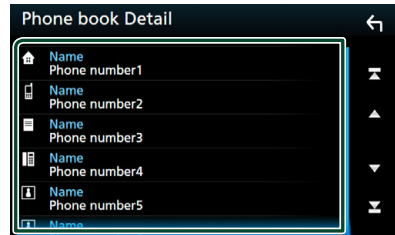
**REMARQUE**

- Vous pouvez classer la liste dans l'ordre du nom de famille ou du prénom. Pour plus de détails, voir **Configuration Mains libres (p.56)**.

Reconnaissance vocale

Vous pouvez accéder à la fonction de reconnaissance vocale du téléphone portable branché sur cet appareil. Vous pouvez effectuer une recherche dans le répertoire téléphonique par la voix. (La fonctionnalité dépend du modèle de votre téléphone portable.)

- 1 Appuyez sur le bouton  pendant 1 seconde.





- L'écran de reconnaissance vocale apparaît.

- 2 Commencez à parler.

REMARQUE

- Vous pouvez utiliser la fonction de reconnaissance vocale en touchant  sur l'écran mains libres.

Réception d'un appel

- 1 Touchez  pour répondre à un appel téléphonique ou  pour rejeter un appel entrant.

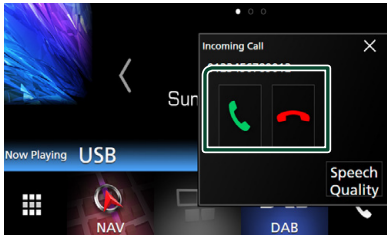

REMARQUE

- Lorsque l'affichage est déjà occupé par la caméra de vision, cet écran ne s'affiche pas même si un appel est reçu.

Pour mettre fin à l'appel

- 1 Pendant une conversation, touchez .

Actions possibles pendant un appel

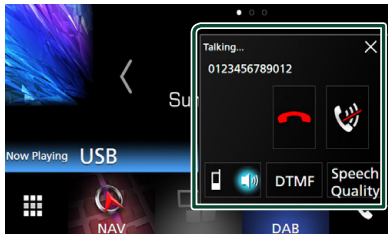

● Régler le volume de votre voix

- 1) Touchez **Speech Quality**.
- 2) Touchez ◀ ou ▶ du **Microphone Level**.

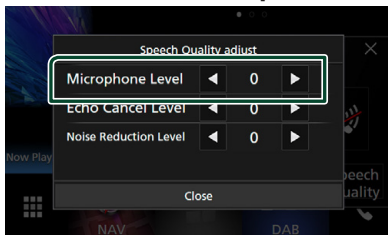

● Régler le volume de réception

DNX8 5-DA 5-BT

Appuyez sur le bouton ▼ ou ▲.

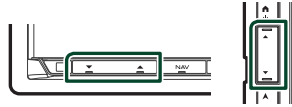

5-VD 4-BT 4-RV

Tournez vers la droite pour augmenter, et tournez vers la gauche pour diminuer.



● Mettre votre voix en sourdine



Touchez  pour mettre votre voix en sourdine ou annuler cette fonction.

● Envoyer la tonalité de numérotation

Touchez **DTMF** pour afficher l'écran de saisie des tonalités.

Vous pouvez envoyer des tonalités en touchant les touches voulues à l'écran.

● Sélection de la sortie vocale

En touchant  / , la sortie vocale bascule systématiquement entre le téléphone portable et le haut-parleur.

● Attente d'appel

Lorsque vous recevez un appel alors que vous êtes en cours de conversation, vous pouvez répondre à l'appel entrant en touchant . L'appel en cours est alors mis en attente.

À chaque appui sur , vous changez de correspondant.

Touchez  pour mettre fin à l'appel en cours et passer sur l'appel en attente.

● Pour fermer la fenêtre contextuelle mains-libres

Appuyez sur ✕ ferme la fenêtre contextuelle mains-libres. Pour l'afficher à nouveau, touchez .

■ Préréglage de numéros de téléphone

Vous pouvez enregistrer dans l'appareil les numéros de téléphone que vous utilisez souvent.

- 1 Touchez .
- 2 Touchez **Edit**.

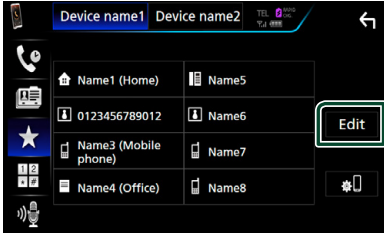

- 3 Sélectionnez où prédéfinir.

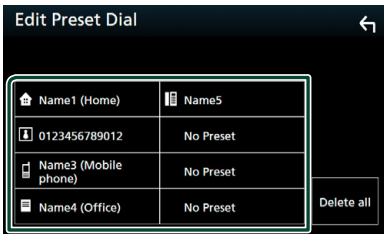

■ Delete all

Pour supprimer les numéros présélectionnés, touchez **Delete all** puis touchez **OK** sur l'écran de confirmation.

- 4 Sélectionnez comment prédéfinir.

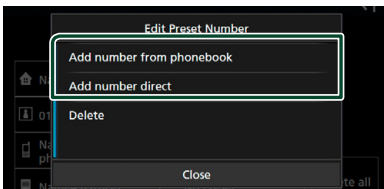

■ Add number from phonebook

Sélectionnez le numéro à prédéfinir en consultant « Appel en utilisant le répertoire téléphonique ». Voir **Appel depuis le répertoire téléphonique (p.53)**.

■ Add number direct



Saisissez directement le numéro de téléphone et touchez **SET**. Voir **Appel par entrée d'un numéro de téléphone (p.52)**.

■ Delete

Pour supprimer le numéro présélectionné, touchez **Delete** puis touchez **OK** sur l'écran de confirmation.

■ Transfert vers le répertoire téléphonique

Vous pouvez transférer le répertoire téléphonique de votre smartphone Bluetooth via PBAP.

- 1 Touchez .
- 2 Touchez .



➤ La transmission des données du répertoire téléphonique démarre.

Suppression du répertoire téléphonique

- 1 Touchez .
- 2 Touchez le nom à vérifier.

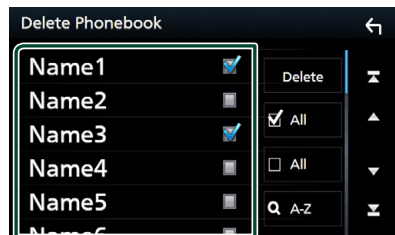

■ All

Coche toutes les cases.

■ All

Efface toutes les coches.

- 3 Touchez **Delete**.

➤ Le message de confirmation s'affiche.

- 4 Touchez **OK**.

Configuration Mains libres

Vous pouvez réaliser différentes configurations pour la fonction mains libres.

1 Appuyez sur le bouton **MENU**.

➤ Le menu contextuel s'affiche.

2 Touchez **SETUP**.

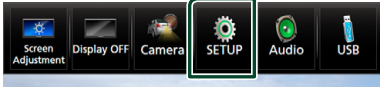

➤ L'écran de menu de configuration s'affiche.

3 Touchez **Bluetooth**.



➤ L'écran de configuration Bluetooth s'affiche.

4 Touchez **TEL SETUP**.

➤ L'écran de configuration du téléphone s'affiche.

5 Réglez chaque option comme suit.

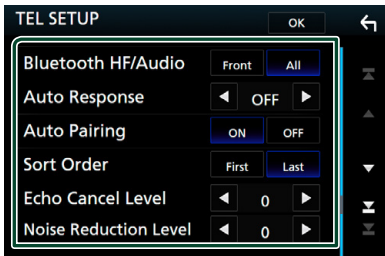

■ **Bluetooth HF/Audio**

Sélectionnez les hauts-parleurs pour la sortie de son à partir du téléphone portable (tel qu'un appel téléphonique vocal et la sonnerie) et le lecteur audio Bluetooth.

Front : Le son est reproduit par les haut-parleurs avant.

All (par défaut) : Le son est reproduit par tous les haut-parleurs.

■ **Auto Response***

Définit un temps de réponse automatique pour prendre un appel entrant.

OFF (par défaut) : La réponse automatique est indisponible.

1 / 5 / 10 / 15 / 20 / 25 / 30 : Programmez la durée de la sonnerie d'appel (en secondes).

■ **Auto Pairing**

Lorsque le réglage est fait sur "ON", la fonction Auto Pairing est activée pour enregistrer automatiquement le iPod touch, ou le iPhone connecté à cet appareil.

ON (par défaut) : Utilise la fonction Auto Pairing d'Apple.

OFF : N'utilise pas la fonction Auto Pairing d'Apple.

■ **Sort Order**

Permet de définir l'ordre dans lequel est classé le répertoire du téléphone mobile.

First : Classement dans l'ordre des prénoms.

Last (par défaut) : Classement dans l'ordre des noms de famille.

■ **Echo Cancel Level**

Permet d'ajuster le niveau de suppression d'écho.

La valeur par défaut est "0".

■ **Noise Reduction Level**

Permet de limiter l'effet des bruits d'ambiance sans changer le volume du microphone. Utilisez cette option quand la voix de l'appelant n'est pas très claire. La valeur par défaut est "0".

* Entre la durée de temps programmée pour la réponse automatique sur l'appareil ou celle programmée sur le téléphone mobile, c'est la plus courte qui prend effet.

6 Touchez **OK**.

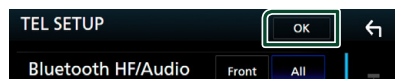

Autres appareils externes

Caméra de vision

REMARQUE

- Pour la connexion d'une caméra, voir page **p.84**.
- Pour utiliser la caméra de recul, la connexion du fil REVERSE est requise. (**p.83**)
- **4-RV** : Pour émettre le son du micro de la caméra de recul, réglez le **AV-IN Interface** sur **Rear Camera**. (**p.66**)
- La vue de la caméra avant ou de la caméra du tableau de bord varie en fonction du réglage de **Dashboard Camera /Front Camera**.
- Si **Rear Camera Interruption** est activé, l'écran de la caméra est affiché lorsque vous passez la vitesse en position de recul (R).

Affichez l'écran de la caméra

- 1 DNX8 5-VD 5-DA 5-BT 4-BT 4-RV**
Appuyez sur le bouton **MENU**.
Appuyez sur le bouton **≡**.
Appuyez sur le bouton de volume.
➤ Le menu contextuel s'affiche.

2 Touchez Camera.



➤ L'écran de la caméra de vision s'affiche.

3 Réglez chaque option comme suit.

Pour effacer le message d'avertissement, touchez l'écran.

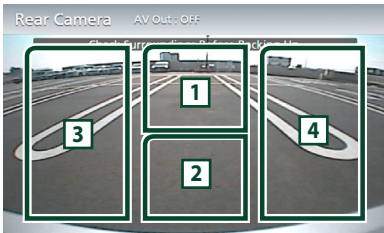

1 Sélection du mode de vue caméra

Touchez pour changer la caméra de vue avant*¹ ou la caméra du tableau de bord*¹ et la caméra de vue arrière.

2 Arrêt de la caméra

Touchez pour quitter l'écran de la caméra.

3 Basculement du guidage*²

Touchez à chaque fois pour activer ou désactiver le guidage.

4 Changer l'angle*²

Touchez chaque fois pour changer les angles de la caméra :

- *1 Uniquement pour **DNX8 5-VD 5-DA 5-BT 4-RV**.
- *2 Disponible lorsque **Dashboard Camera / Front Camera, Rear Camera** est réglée sur **CMOS 3-Series Camera**.

Configuration des caméras

- 1 DNX8 5-VD 5-DA 5-BT 4-BT 4-RV**
Appuyez sur le bouton **MENU**.
Appuyez sur le bouton **≡**.
Appuyez sur le bouton de volume.
➤ Le menu contextuel s'affiche.

2 Touchez SETUP.

➤ L'écran de menu de configuration s'affiche.

3 Touchez Camera.

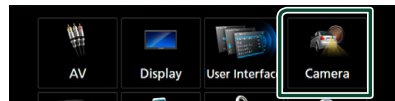

➤ L'écran de la caméra apparaît.

4 Réglez chaque option comme suit.

■ Rear Camera*¹

CMOS 3-Series Camera : Sélectionnez ceci lorsque la série CMOS-3xx avec réglage ID 1 ("Rear Camera") est connectée. (**Rear Camera Interruption** se met en marche.)

Other (par défaut) : Sélectionnez cette option lorsque l'autre caméra est connectée.

■ Rear Camera Interruption

ON : Affiche l'image de la caméra de vision arrière lorsque vous passez la marche arrière (R).

OFF (par défaut) : Sélectionnez cette option lorsqu'aucune caméra n'est connectée.

■ Rear Camera for Car interface

ON : Sélectionnez lorsque vous avez connecté un système externe. Ni les boutons ni les titres ne sont affichés.

OFF (par défaut) : Sélectionnez lorsque vous avez connecté une caméra arrière.

■ Rear Camera Settings *1

Si vous sélectionnez **CMOS 3-Series Camera** pour **Rear Camera**, ajustez la série CMOS-3xx avec réglage ID 1 ("Rear Camera"). Pour plus de détails, voir le manuel d'instruction de votre caméra.

■ Parking Guidelines

Vous pouvez afficher les directives de stationnement pour faciliter le stationnement lorsque vous changez le rapport dans la position marche arrière (AR). Le choix par défaut est "ON".

■ Guidelines SETUP

Si vous sélectionnez **ON** pour **Parking Guidelines**, ajustez les instructions de parking. Voir **Pour régler les instructions de parking (p.58)**.

■ Dashboard Camera /Front Camera *1

Dashboard Camera : Sélectionnez cette option lorsque la caméra du tableau de bord est connectée.

CMOS 3-Series Camera : Sélectionnez ceci lorsque la série CMOS-3xx avec réglage ID 2 ("Front Camera") est connectée.

Other : Sélectionnez cette option lorsque l'autre caméra est connectée.

OFF (par défaut) : Sélectionnez cette option lorsqu'aucune caméra n'est connectée.

■ Front Camera Settings *1

Si vous sélectionnez **CMOS 3-Series Camera** pour **Dashboard Camera /Front Camera**, ajustez la série CMOS-3xx avec réglage ID 2 ("Front Camera"). Pour plus de détails, voir le manuel d'instruction de votre caméra.

■ Front Camera Mirror Image *1

Si vous sélectionnez **Other** pour **Dashboard Camera /Front Camera**.

ON : Affiche l'image de la caméra de vision avant inversée horizontalement.

OFF (par défaut) : Affiche l'image de la caméra de vision avant telle qu'elle est.

- *1 Uniquement pour **DNX8 5-VD 5-DA 5-BT 4-RV**.

Pour régler les instructions de parking

REMARQUE

- Installez la caméra de recul dans la position appropriée en fonction des instructions fournies avec la caméra de recul.
- Lors de l'ajustement des lignes de guidage de stationnement, assurez-vous d'utiliser le frein de stationnement pour éviter que la voiture bouge.

- 1 Touchez **ON** de **Parking Guidelines** dans l'écran de la Caméra. (p.57)
- 2 Touchez **Guidelines SETUP** dans l'écran de la Caméra.
- 3 Réglez les directives de stationnement en sélectionnant le repère .

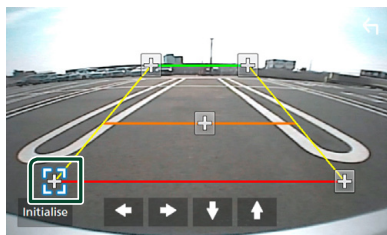

- 4 Réglage de la position du repère sélectionné.

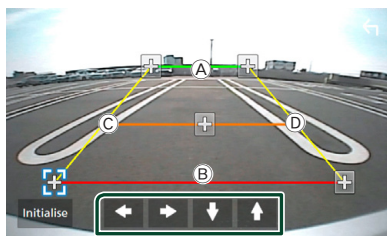

Assurez-vous que (A) et (B) sont parallèles horizontalement, et que (C) et (D) ont la même longueur.

REMARQUE

- Touchez **Initialise** puis touchez **Yes** pour régler toutes les  marques sur les positions initiales par défaut.

Utilisation de la caméra du tableau de bord (DNX8 5-VD 5-DA 5-BT 4-RV)

Une Caméra de tableau de bord, DRV-N520 (accessoire en option), connectée à cet appareil, vous permet de lire des données d'enregistrements vidéo, etc.

Pour plus de détails, voir le manuel d'instructions de la Caméra du tableau de bord DRV-N520 (accessoire en option).

REMARQUE

- Pour connecter une caméra de tableau de bord, voir **p.86**.
- Règle la caméra du tableau de bord/la caméra avant en tant que **Dashboard Camera**. (**p.58**)

1 Affichez l'écran de la caméra du tableau de bord

- 1 **DNX8 5-VD**
Appuyez sur le bouton **MENU**.
5-DA 5-BT
Appuyez sur le bouton **☰**.
4-RV
Appuyez sur le bouton de volume.
➤ Le menu contextuel s'affiche.

2 Touchez **Camera**.

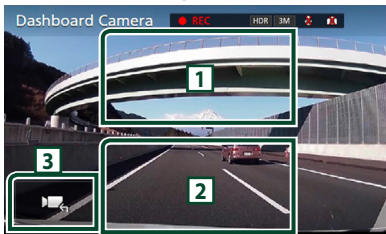

1 Sélection du mode de vue caméra

Appuyez à chaque fois pour basculer entre la vue de la caméra du tableau de bord et la vue de la caméra arrière.

2 Arrêt de la caméra

Touchez pour quitter l'écran de la caméra.

3 Affichage des touches

Touchez pour afficher les boutons de commande de la caméra du tableau de bord.

Lecteur audio/vidéo extérieur—AV-IN

- 1 Connectez un appareil extérieur à la borne d'entrée AV-IN. (**p.84**)
- 2 Choisissez **AV-IN** comme source. (**p.17**)
- 3 Mettez l'appareil connecté sous tension et démarrez la lecture de la source.

Source HDMI

- 1 Connectez votre smartphone à la borne d'entrée HDMI. (**p.84**)
Utilisez le câble KCA-HD100 (accessoire en option).
- 2 Sélectionnez **HDMI** comme source. (**p.17**)
- 3 Démarrez une application ou lecture sur votre smartphone.

Syntoniseur TV

(DNX8 5-VD 5-DA 5-BT 4-RV)

Vous pouvez raccorder le syntoniseur TV (disponible dans le commerce) à l'unité pour regarder la télévision.

Préparation

- Lorsque vous utilisez la fonction de contrôle de télévision, branchez le syntoniseur TV (disponible dans le commerce) et positionnez l'option 3rd Party TV Tuner Control (Commande de syntoniseur TV tiers) de la page **Configuration de AV (p.66)** sur ON.
- Le syntoniseur TV peut être contrôlé à l'aide de sa télécommande par l'intermédiaire du capteur à distance situé sur la façade de l'unité.

1 Choisissez **AV-IN** comme source. (p.17)

2 Touchez la Zone d'affichage des touches.



3 Touchez **TV Ctrl.**

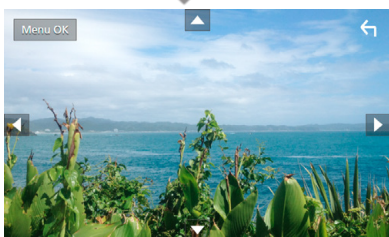

■ **Afficher le menu/Valider l'option sélectionnée**

Touchez **MENU/OK**.

■ **Déplacer le curseur**

Touchez ▲, ▼, ◀, ▶.

■ **Quitter le contrôle par menu**

Touchez ◀.

Configuration générale

Configuration d'écran du moniteur

Vous pouvez régler la qualité d'image pour les vidéos, les écrans de menu, etc.

1 DNX8 5-VD

Appuyez sur le bouton **MENU**.

5-DA 5-BT

Appuyez sur le bouton **≡**.

4-BT 4-RV

Appuyez sur le bouton de volume.

➤ Le menu contextuel s'affiche.

2 Touchez **Screen Adjustment**.

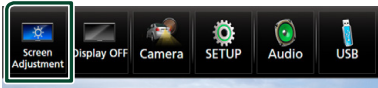

➤ L'écran de contrôle d'écran s'affiche.

3 Réglez chaque option comme suit.

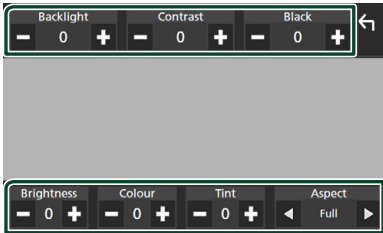

■ **Backlight / Contrast / Black / Brightness / Colour / Tint**

Réglez chaque option.

■ **Aspect**

Sélectionnez le mode d'écran.

Full : Modifie le rapport d'aspect de la vidéo et affiche en plein écran.

Normal : Affiche avec le rapport 4:3.

Auto :

DVD, VCD et disque à contenu multimédia :

Une vidéo au rapport 16:9 est affichée en plein écran et une vidéo au rapport 4:3 est affichée en mode normal.

Périphérique USB et carte SD : Affiche les vidéos en plein écran verticalement ou horizontalement sans modification de rapport.

REMARQUE

- Les options de réglage varient selon la source en cours.

Configuration système

REMARQUE

- Chacune des actions décrites dans cette section est accessible depuis le menu multifonctions.

1 DNX8 5-VD

Appuyez sur le bouton **MENU**.

5-DA 5-BT

Appuyez sur le bouton **≡**.

4-BT 4-RV

Appuyez sur le bouton de volume.

➤ Le menu contextuel s'affiche.

2 Touchez **SETUP**.



Consultez la section qui suit pour chaque option.

- Configurer AV ([p.66](#))
- Configuration de l'affichage ([p.64](#))
- Configurer l'interface utilisateur ([p.62](#))
- Configuration de la caméra ([p.57](#))
- Configuration spéciale ([p.63](#))
- Configuration Bluetooth ([p.48](#))
- Configuration de la sécurité ([p.12](#))
- Configurer la navigation ([p.23](#))

Configuration de l'interface utilisateur

Vous pouvez configurer les paramètres de l'interface utilisateur.

1 **DNX8** **5-VD**

Appuyez sur le bouton **MENU**.

5-DA **5-BT**

Appuyez sur le bouton **☰**.

4-BT **4-RV**

Appuyez sur le bouton de volume.

► Le menu contextuel s'affiche.

2 Touchez **SETUP**.

► L'écran de CONFIGURATION s'affiche.

3 Touchez **User Interface**.

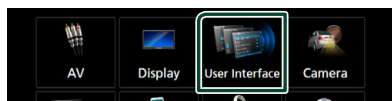

► L'écran d'interface utilisateur s'affiche.

4 Réglez chaque option comme suit.

■ **Steering Remote Controller**

Configure la fonction souhaitée dans la commande au volant. (Contactez votre revendeur Kenwood pour plus de détails.)

■ **Beep**

Active ou désactive la touche de verrouillage. Le choix par défaut est "ON".

■ **Vehicle Adaptor Information***1

(sauf **4-BT**)

Les informations du véhicule sont affichées. Cette fonction requiert un adaptateur commercial. Consultez votre revendeur KENWOOD pour plus de détails.

■ **Beep for Parking distance control***1

(sauf **4-BT**)

Définit s'il faut générer une sonnerie d'avertissement lorsque le capteur de proximité à bord détecte une personne ou un objet. Consultez votre revendeur KENWOOD pour plus de détails.

■ **Parking Distance Display***1

(sauf **4-BT**)

Vous pouvez afficher des informations concernant les obstacles se trouvant autour de la voiture.

ON: Affiche toujours les informations.

Dyn. (par défaut): Affiche des informations lorsque le capteur détecte des obstacles.

OFF: Annule.

Cette fonction requiert un adaptateur commercial. Consultez votre revendeur KENWOOD pour plus de détails.

■ **Parking Distance Position***1

(sauf **4-BT**)

Sélectionnez la position des informations sur les obstacles à l'écran (à gauche ou à droite).

« Left » (gauche)/« Right » (droite) (par défaut)

Cette fonction requiert un adaptateur commercial. Consultez votre revendeur KENWOOD pour plus de détails.

■ **Language Select Mode**

Sélectionne le mode de sélection de la langue.

Easy (par défaut): Sélectionne une langue simplement.

Advanced: Vous permet de sélectionner la langue de votre choix pour chaque option.*2

■ **Language Select**

Sélectionne une langue.

■ **Touch Panel Adjust** (sauf **DNX8**)

Régler la détection de position du panneau tactile. (p.63)

■ **Clock**

NAV-SYNC (Par défaut): Synchronise l'heure de l'horloge avec les données de navigation du GPS.

Manual: Ajuste l'horloge manuellement

■ **Time Zone**

Si vous avez sélectionné **Manual** pour l'horloge, veuillez sélectionner le fuseau horaire.

■ **Clock Adjust**

Si vous sélectionnez **Manual** pour l'horloge, réglez la date et l'heure manuellement. (p.63)

• *1 Ce réglage est disponible lorsqu'un adaptateur commercial est connecté.

*2 Si vous sélectionnez **Advanced** comme mode de sélection de la langue, l'écran suivant s'affiche.

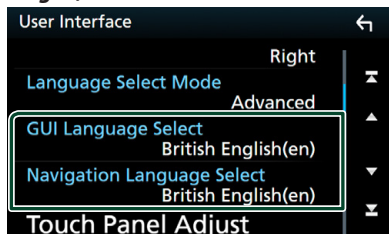

■ GUI Language Select

Sélectionne la langue d'affichage utilisée dans les écrans de contrôle et l'interface en général.

■ Navigation Language Select

Sélectionne la langue utilisée pour la navigation.

■ Réglez la date et l'heure manuellement.

- 1 Touchez **Clock** sur l'écran d'interface utilisateur.
- 2 Sélectionnez **Manual**.
- 3 Touchez **Time Zone** sur l'écran d'interface utilisateur.
- 4 Sélectionnez le fuseau horaire.
- 5 Touchez **Clock Adjust** sur l'écran d'interface utilisateur.
- 6 Réglez la date puis l'heure.

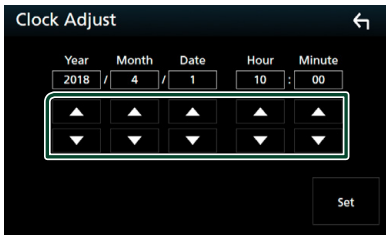

- 7 Touchez **Set**.

■ Réglage du panneau tactile (sauf DNX8)

- 1 Touchez **Touch Panel Adjust** sur l'écran d'interface utilisateur.
 - L'écran de réglage du panneau tactile s'affiche.
- 2 Suivez les instructions affichées à l'écran, maintenez enfoncé chaque  en son centre.

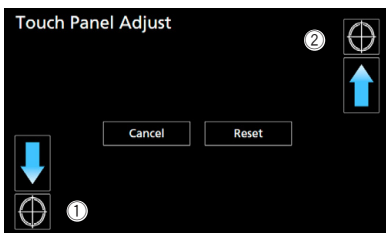

REMARQUE

- Pour annuler le réglage du panneau tactile, touchez **Cancel**.
- Pour rétablir à l'état initial, touchez **Reset**.

Configuration spéciale

Vous pouvez configurer des paramètres spéciaux.

- 1 **DNX8 5-VD**
Appuyez sur le bouton **MENU**.
5-DA 5-BT
Appuyez sur le bouton .
4-BT 4-RV
Appuyez sur le bouton de volume.
 - Le menu contextuel s'affiche.
- 2 Touchez **SETUP**.
 - L'écran de CONFIGURATION s'affiche.
- 3 Touchez **Special**.

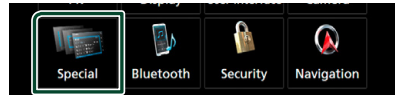

- L'écran spécial apparaît.

- 4 Réglez chaque option comme suit.

■ DEMO

Permet de paramétrer le mode de démonstration. Le choix par défaut est "ON".

■ SETUP Memory

Verrouille ou déverrouille Audio SETUP Memory/Recall/Clear.

■ Audio SETUP Memory

Mémoire les réglages audio actuels.

- Équilibre avant-arrière/balance, haut-parleur/X'over, égaliseur (préréglage utilisateur, niveau SW), position/DTA, effet sonore (p.67)

■ Audio SETUP Recall

Rappelle les réglages audio mémorisés.

■ Audio SETUP Clear

Efface la mémoire de PARAMÈTRES AUDIO, ainsi que les réglages audio mémorisés.

■ Software Information

Vérifier la version logicielle de cet appareil. (p.64)

■ Open Source Licenses

Affiche les licences open source.

Configuration générale

■ Initialise

Touchez **Initialise** puis touchez **Yes** pour ramener tous les réglages aux réglages initiaux par défaut.

- La mémoire des RÉGLAGES audio n'est pas initialisée.

■ Informations logicielles

Vous pouvez vérifier la version logicielle de l'appareil.

1 Touchez **Software Information** dans l'écran spécial.

2 Confirmez la version logicielle.

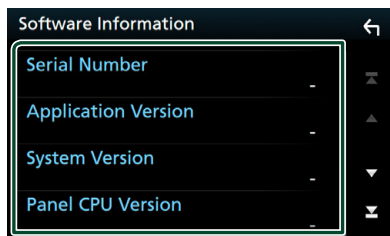

REMARQUE

- Pour savoir comment mettre à jour le logiciel, consultez les instructions correspondantes fournies avec le logiciel.

Configuration de l'affichage

1 **DNX8** **5-VD**

Appuyez sur le bouton **MENU**.

5-DA **5-BT**

Appuyez sur le bouton **☰**.

4-BT **4-RV**

Appuyez sur le bouton de volume.

➤ Le menu contextuel s'affiche.

2 Touchez **SETUP**.

➤ L'écran de CONFIGURATION s'affiche.

3 Touchez **Display**.

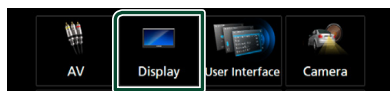

➤ L'écran d'affichage apparaît.

4 Réglez chaque option comme suit.

■ Dimmer

Sélectionnez le mode à appliquer pour l'atténuation de l'éclairage.

OFF : L'affichage et les boutons ne baissent pas en intensité d'éclairage.

ON : L'affichage et les boutons baissent en intensité d'éclairage.

SYNC (par défaut) : Synchronise l'atténuation de l'éclairage avec la mise sur marche ou sur arrêt du sélecteur d'éclairage du véhicule.

NAV-SYNC : Synchronise l'atténuation de l'éclairage avec le réglage d'affichage jour/nuit de la navigation.

■ OSD Clock

Sélectionnez cette fonction si vous souhaitez afficher l'horloge en regardant un DVD, etc.

« ON » (par défaut) / « OFF » (arrêt)

■ Key Colour

Vous pouvez définir la couleur d'éclairage des boutons. (p.64)

■ Wallpaper Customize

Changer l'image ou la couleur du fond d'écran. (p.65)

■ Viewing Angle

S'il est encore difficile de voir l'image à l'écran, réglez l'angle de vue. Plus la valeur est petite (négative), plus l'image apparaît blanche à l'écran.

« 0 » (par défaut) / « -1 » / « -2 » / « -3 »

■ Personnalisation de la couleur des touches

Vous pouvez définir la couleur d'éclairage des boutons.

1 Touchez **Key Colour** dans l'écran d'affichage.

2 Touchez la couleur de votre choix.



User

La couleur sélectionnée lors du processus **Adjust** est enregistrée.

Scan

Vous pouvez configurer la couleur des touches pour qu'elle varie en permanence sur tout le spectre des couleurs.

3 Touchez .

Pour enregistrer une couleur originale

Vous pouvez enregistrer votre couleur personnelle, originale.

1 Touchez **User** dans l'écran de couleur des touches.

2 Touchez **Adjust**.

3 Utilisez **—** et **+** pour modifier la valeur de chaque couleur.

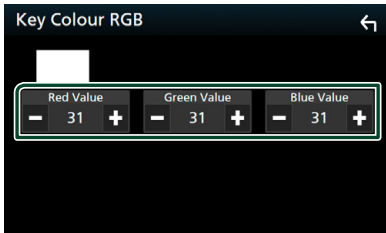

4 Touchez .

Changez l'image ou la couleur du papier peint

1 Appuyez sur **Wallpaper Customize** dans l'écran d'affichage.

2 Sélectionnez une image.

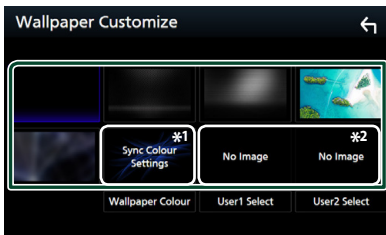

*1 Sélectionnez à l'avance une couleur de papier peint.

*2 Sélectionnez tout d'abord une image originale.

Pour sélectionner une couleur de papier peint

1 Touchez **Wallpaper Colour** dans l'écran de personnalisation du papier peint.

2 Sélectionnez une couleur de papier peint.



*1 La couleur que vous avez sélectionnée dans **Key Colour** est ajoutée à l'image. Si vous sélectionnez « Scan » dans **Key Colour**, vous ne pouvez sélectionner cette image.

3 Touchez .

Pour enregistrer une image originale

Vous pouvez charger une image à partir d'un périphérique USB connecté et la choisir comme papier peint.

Avant d'entamer cette procédure, il vous faut brancher le périphérique contenant l'image à charger.

1 Touchez **User1 Select** ou **User2 Select** dans l'écran de personnalisation du papier peint.

2 Sélectionnez l'image à charger.

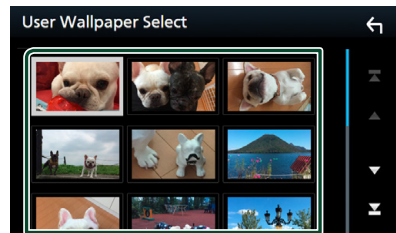

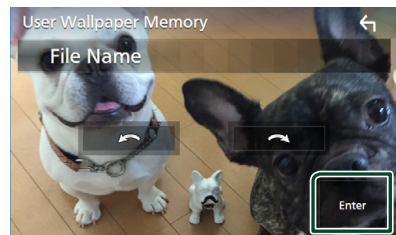

3 Touchez **Enter**.



Configuration générale

- L'image sélectionnée est chargée et l'affichage revient à l'écran de personnalisation du papier peint.

REMARQUE

- Touchez  pour faire tourner dans le sens antihoraire.
- Touchez  pour faire tourner dans le sens horaire.
- Fichiers image : JPEG (.jpg, .jpeg), PNG (.png), BMP (.bmp)

Configuration de AV

Vous pouvez configurer les paramètres AV.

1 **DNXB** **5-VD**

Appuyez sur le bouton **MENU**.

5-DA **5-BT**

Appuyez sur le bouton .

4-BT **4-RV**

Appuyez sur le bouton de volume.

- Le menu contextuel s'affiche.

2 Touchez **SETUP**.

- L'écran de CONFIGURATION s'affiche.

3 Touchez **AV**.

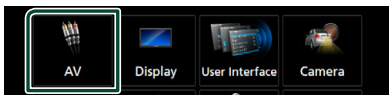

- L'écran AV apparaît.

4 Réglez chaque option comme suit.

■ **iPod Bluetooth Connection**

Voir **Sélectionnez la méthode de connexion pour émettre le son à partir de la source iPod. (p.37)**.

■ **TV Tuner Control (sauf **4-BT**)**

Configure la connexion du syntoniseur TV sur l'entrée AV.

ON : Réglez sur ON lorsque vous raccordez le syntoniseur TV tiers. Le Nom entrée AV est définie sur TV. Si vous branchez le syntoniseur TV fabriqué par DOS et regardez la télévision, vous pouvez exécuter des opérations simples en touchant l'écran de cet appareil.

OFF (par défaut) : Réglez sur OFF lorsqu'aucun syntoniseur TV tiers n'est branché.

■ **AV-IN Interface (**4-RV**)**

Configuration du dispositif d'entrée de la borne AV-IN.

AV-IN (par défaut) : Sélectionnez lorsque le dispositif AV est connecté. Utilisation comme source AV-IN.

Rear Camera : Sélectionnez lorsque l'audio de la caméra de recul est connecté. Utilisation comme caméra de recul.

- Ne peut pas être sélectionné lors de l'utilisation de la source AV-IN. Commutez la sélection de la source.

■ **AV-OUT**

Vous pouvez choisir une source AV dont la sortie doit être envoyée à la prise AV OUTPUT. ARRÊT, AV-IN, DISQUE, USB, SD, iPod, ou Navigation*

- Vous ne pouvez pas sélectionner votre iPod si celui-ci est connecté via Bluetooth.
- Si vous sélectionnez un périphérique USB, SD, un iPod, un disque, Spotify ou un appareil audio Bluetooth comme source principale, vous ne pouvez pas sélectionner de périphérique USB, SD ou iPod comme source de sortie AV.
- Si vous sélectionnez Mirroring (WebLink), Apple CarPlay ou Android Auto (sauf **4-BT** **4-RV**) comme source principale, vous ne pouvez pas sélectionner un DISQUE (CD musical/Disque multimédia), un périphérique USB, SD ou iPod comme source de sortie AV.
- **4-RV** : AV-IN peut être sélectionné si le **AV-IN Interface** est réglé sur **AV-IN**.
- * **4-RV** uniquement

■ **Driving Position**

Sélectionnez la position de conduite (gauche ou droite).

« Left » (gauche) (par défaut)/ « Right » (droite)

Contrôle de l'audio

NOTA

- Chacune des actions décrites dans cette section est accessible depuis le menu multifonctions.

Vous pouvez agir sur les différents paramètres, comme la balance audio ou le niveau du caisson de graves par exemple.

1 DNX8 5-VD

Appuyez sur le bouton **MENU**.

5-DA 5-BT

Appuyez sur le bouton **≡**.

4-BT 4-RV

Appuyez sur le bouton de volume.

➤ Le menu contextuel s'affiche.

2 Touchez **Audio**.

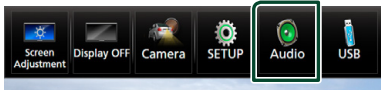

Consultez la section qui suit pour chaque option.

- Configuration de l'enceinte/X'over (p.68)
- Contrôler l'égaliseur (p.70)
- Configurer la position d'écoute/DTA (p.73)
- Contrôle de l'audio général (équilibre avant et arrière/balance) (p.70)
- Configurer la compensation de volume (p.71)
- Configurer les zones (p.72)
- Réglage des effets sonores (p.72)

Configuration du système d'enceinte à 3 voies (sauf 4-BT)

Sélectionnez le mode de réseau de transition approprié en fonction du système d'enceintes (système d'enceinte à 2 voies ou système d'enceinte à 3 voies).

1 DNX8 5-VD

Appuyez sur le bouton **MENU**.

5-DA 5-BT

Appuyez sur le bouton **≡**.

4-RV

Appuyez sur le bouton de volume.

➤ L'écran d'ACCUEIL apparaît.

2 Touchez **⌘**.

➤ L'écran de sélection de la source apparaît.

3 Touchez **STANDBY**.

4 DNX8

Appuyez sur le bouton **▲** (1) et le bouton **▼** (2) en même temps pendant 1 seconde.

5-VD 4-RV

Appuyez sur le bouton **▲** (1) et le bouton **NAV** (2) en même temps pendant 1 seconde.

5-DA 5-BT

Appuyez sur le bouton **▼** (1) et le bouton **⌘** (2) en même temps pendant 1 seconde.

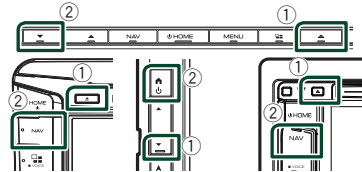

➤ L'écran de sélection du système d'enceinte s'affiche.

5 Sélectionnez le mode de réseau de transition.

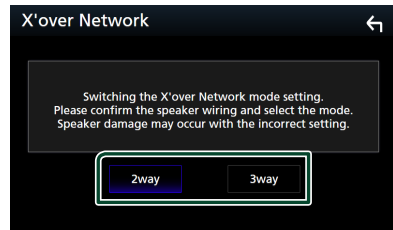

➤ Un écran de confirmation s'affiche.

6 Appuyez sur **Yes**.

REMARQUE

- Lorsque le système d'enceintes à 3 voies est sélectionné, les fonctions suivantes sont désactivées.
 - Contrôle de zone
 - Atténuateur du contrôle audio général
 - Focus avant pour la position d'écoute/DTA
 - Sélectionnez les enceintes pour la sortie de son à partir du téléphone portable du Bluetooth HF/Audio.
 - Bip de la configuration d'interface utilisateur
- Connecter des enceintes à 3 voies lorsque le mode sélectionné est à 2 voies peut endommager les enceintes.

Configuration de l'enceinte/du répartiteur

1 **DNX8** **5-VD**

Appuyez sur le bouton **MENU**.

5-DA **5-BT**

Appuyez sur le bouton **☰**.

4-BT **4-RV**

Appuyez sur le bouton de volume.

➤ Le menu contextuel s'affiche.

2 Touchez **Audio**.

➤ L'écran audio s'affiche.

3 **DNX8** **5-VD** **5-DA** **5-BT** **4-RV**

Touchez **Speaker/X'over**.

4-BT

Touchez **Speaker**.

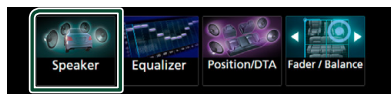
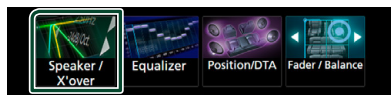

4 Choisissez un type de voiture.

Vous pouvez configurer le type de la voiture et le réseau de haut-parleurs, etc.

Dès lors qu'un type de voiture est sélectionné, la temporisation des canaux est automatiquement configurée (pour corriger la synchronisation en sortie de chaque canal) pour que les effets surround soient les plus marqués.

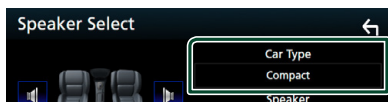

5 Touchez le haut-parleur (1) que vous souhaitez paramétrer et configurez chaque option (2) comme suit.

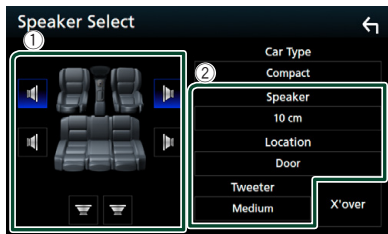

■ **Speaker** (sauf **4-BT**)

Vous pouvez sélectionner un type de haut-parleur ainsi que son diamètre afin d'obtenir le meilleur rendu sonore.

Lorsque le type et le diamètre des haut-parleurs sont définis, le réseau de répartition entre haut-parleurs est automatiquement paramétré.

■ **Location** (uniquement pour l'avant, l'arrière)

Sélectionnez l'emplacement de l'enceinte vous avez fixée.

■ **Tweeter** (uniquement pour l'avant) (sauf **4-BT**)

Vous pouvez régler le tweeter quand vous sélectionnez les haut-parleurs avant.

Arrêt, petit, moyen, grand

■ **X'over** (sauf **4-BT**)

Affiche l'écran de configuration de répartition entre haut-parleurs.

Vous pouvez modifier la configuration de répartition qui a été automatiquement paramétrée lorsque vous avez sélectionné le type de haut-parleur.

Pour plus de détails, veuillez consulter **Configuration du réseau de répartition (p.69)**

Lorsque le réseau d'enceintes est réglé sur 3 voies (sauf **4-BT):**

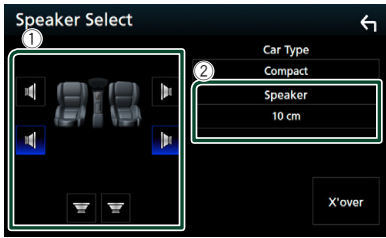

REMARQUE

- Pour basculer vers le système d'enceintes à 3 voies, voir **Configuration du système d'enceinte à 3 voies (p.67)**. Connecter des enceintes à 3 voies lorsque le mode sélectionné est à 2 voies peut endommager les enceintes.
- Sélectionnez "None" (Aucun) si vous n'avez pas de haut-parleurs.

Configuration du réseau de répartition (sauf 4-3T)

Vous pouvez définir une fréquence de recouvrement entre haut-parleurs.

1 Touchez **X'over**.



2 Touchez l'enceinte pour la configurer.



3 Réglez chaque option comme suit.

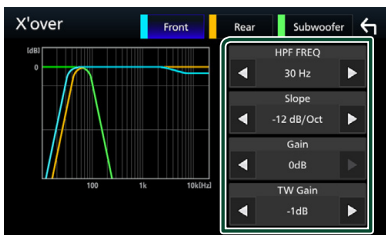

■ HPF FREQ

Ajustement du filtre passe-haut. (Lorsque le haut-parleur avant ou arrière est sélectionné dans l'écran de sélection des haut-parleurs)

■ LPF FREQ

Ajustement du filtre passe-bas. (Lorsque le caisson de graves est sélectionné dans l'écran de sélection des haut-parleurs)

■ Slope *1

Configure la pente de recouvrement.

■ Gain

Règle le niveau du haut-parleur frontal, du haut-parleur arrière ou du niveau du subwoofer.

■ TW Gain *2

Règle le niveau de l'enceinte d'aigus. (Lorsque le haut-parleur avant est sélectionné dans l'écran de sélection des haut-parleurs.)

■ Phase Inversion *3

Configure la phase de sortie du subwoofer.

Cochez **Phase Inversion** pour changer la phase à 180 degrés. (Lorsque le caisson de graves est sélectionné dans l'écran de sélection des haut-parleurs)

*1 Uniquement lorsque « LPF FREQ »/« HPF FREQ » est réglé sur un mode autre que « Through » dans **X'over**.

*2 Uniquement quand l'option « Tweeter » est réglée sur « Small », « Medium », « Large » dans **Speaker Setup**.

*3 Uniquement quand « Subwoofer » est réglée sur un mode autre que « None » dans **Speaker Setup**.

Lorsque le réseau d'enceintes est réglé sur 3 voies :

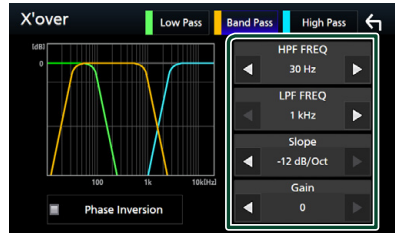

■ FREQ (passe Haut)

Ajustement du filtre passe-haut. (Lorsque le haut-parleur des aigus est sélectionné dans l'écran de sélection des enceintes.)

■ HPF FREQ, LPF FREQ (Bande passante)

Ajustement du filtre passe de bande. (Lorsque l'enceinte du milieu est sélectionnée dans l'écran de sélection des enceintes)

■ FREQ (Passe Bas)

Ajustement du filtre passe-bas. (Lorsque le caisson de graves est sélectionné dans l'écran de sélection des enceintes)

Contrôle de l'audio

■ Slope *1

Configure la pente de recouvrement.

■ Gain

Réglez le gain de chaque enceinte.

■ Phase Inversion *2

Réglez la phase de sortie du haut-parleur des aigus, des médiums, et des basses.

Cochez **Phase Inversion** pour changer la phase à 180 degrés.

*1 Uniquement lorsque « LPF FREQ »/« HPF FREQ » est réglé sur un mode autre que « Through » dans **X'over**.

*2 Uniquement quand « Subwoofer » est réglée sur un mode autre que « None » dans **Speaker Setup**.

REMARQUE

- Pour basculer vers le système d'enceintes à 3 voies, voir **Configuration du système d'enceinte à 3 voies (p.67)**. Connecter des enceintes à 3 voies lorsque le mode sélectionné est à 2 voies peut endommager les enceintes.

Contrôle de l'audio en général

1 **DNX8** **5-VD**

Appuyez sur le bouton **MENU**.

5-DA **5-BT**

Appuyez sur le bouton **≡**.

4-BT **4-RV**

Appuyez sur le bouton de volume.

➤ Le menu contextuel s'affiche.

2 Touchez **Audio**.

➤ L'écran audio s'affiche.

3 Touchez **Fader / Balance**.

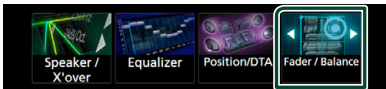

4 Réglez chaque option comme suit.

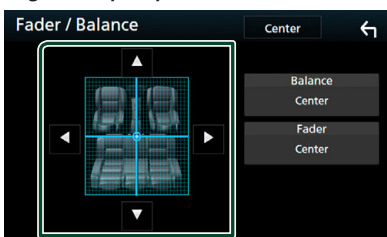

■ Fader / Balance

Réglez la balance en agissant sur les touches périphériques.

◀ et ▶ permettent de régler la balance droite/gauche.

▲ et ▼ permettent de régler la balance avant/arrière.

■ Center

Annulez le réglage.

Contrôle d'égaliseur

Vous pouvez régler l'égaliseur en sélectionnant le réglage optimal pour chaque catégorie.

1 **DNX8** **5-VD**

Appuyez sur le bouton **MENU**.

5-DA **5-BT**

Appuyez sur le bouton **≡**.

4-BT **4-RV**

Appuyez sur le bouton de volume.

➤ Le menu contextuel s'affiche.

2 Touchez **Audio**.

➤ L'écran audio s'affiche.

3 Touchez **Equalizer**.

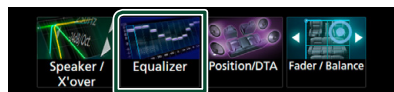

4 Touchez l'écran pour configurer l'égaliseur graphique comme vous le souhaitez.

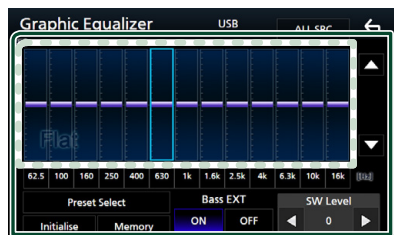

■ Niveau de gain (zone de cadre pointillé)

Réglez le niveau de gain en touchant chacune des barres de fréquences.

Vous pouvez sélectionner la barre de fréquence et ajuster son niveau en utilisant ▲, ▼.

■ Preset Select

Affiche l'écran pour présenter à nouveau la courbe prédéfinie de l'égaliseur.

■ Memory

Enregistre la courbe d'égaliseur ajustée de « User1 » à « User4 ».

■ **Initialise**

La courbe EQ actuelle est revenue en position linéaire.

■ **ALL SRC**

Appliquer l'égaliseur réglé pour toutes les sources. Appuyez sur **ALL SRC** puis appuyez sur **OK** sur l'écran de confirmation.

■ **Bass EXT (Paramètres étendus des graves)**

Lorsque cette fonction est active, toute fréquence inférieure à 62,5 Hz est configurée sur le même niveau de gain que la fréquence 62,5 Hz.

■ **SW Level (sauf 4-BT)**

Règle le volume du caisson de graves. Ce réglage n'est pas disponible quand l'option du caisson de graves est réglée sur "None" (Aucun). Voir **Configuration de l'enceinte/ du répartiteur (p.68)**.

■ **Réaffiche la courbe de l'égaliseur**

- 1 Touchez **Preset Select**.
- 2 Sélectionnez la courbe de l'égaliseur.

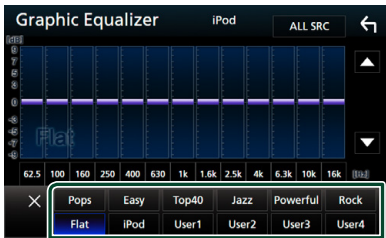

REMARQUE

- **iPod** n'est disponible que si l'iPod est la source sélectionnée.

■ **Enregistrez la courbe de l'égaliseur**

- 1 Réglez la courbe de l'égaliseur.
- 2 Touchez **Memory**.
- 3 Sélectionnez l'emplacement de sauvegarde.

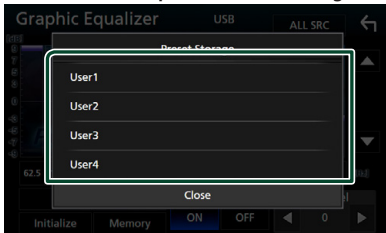

Décalage du volume

Réglez finement le volume de la source actuellement sélectionnée pour minimiser la différence de volume entre les différentes sources.

- 1 **DNX8 5-VD**
Appuyez sur le bouton **MENU**.
5-DA 5-BT
Appuyez sur le bouton **≡**.
4-BT 4-RV
Appuyez sur le bouton de volume.
➤ Le menu contextuel s'affiche.
- 2 Touchez **Audio**.
➤ L'écran audio s'affiche.
- 3 Touchez **Volume Offset**.



- 4 Touchez **+ ou -** pour régler le niveau.



■ **Initialise**

Revient aux paramètres initiaux.

* Si vous avez d'abord monté le volume, puis réduit avec la fonction "Volume Offset" (Décalage du volume), le niveau sonore peut être extrêmement élevé si vous passez brusquement sur une autre source.

Contrôle de zone

Vous pouvez sélectionner des sources différentes selon qu'elles sont utilisées à l'avant ou à l'arrière du véhicule.

1 **DNX8** **5-VD**

Appuyez sur le bouton **MENU**.

5-DA **5-BT**

Appuyez sur le bouton **☰**.

4-BT **4-RV**

Appuyez sur le bouton de volume.

➤ Le menu contextuel s'affiche.

2 Touchez **Audio**.

➤ L'écran audio s'affiche.

3 Touchez **Zone Control**.



➤ L'écran de contrôle de zone s'affiche.

4 Touchez **Zone Select**.

5 Touchez **Dual Zone**.

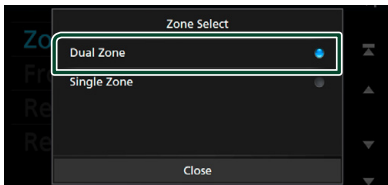

6 Réglez chaque source comme suit.

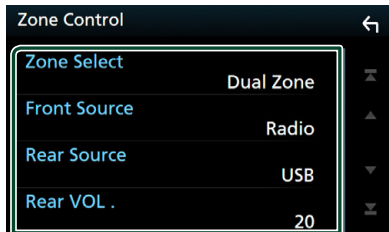

■ **Zone Select**

Touchez **Single Zone** pour désactiver la fonction de double zone.

■ **Front Source Rear Source**

Sélectionnez la source audio pour chaque option.

■ **Rear VOL.**

Règle le volume de la source arrière.

REMARQUE

- Lorsque le son du canal arrière est activé, la source audio envoyée en sortie à la prise AV OUTPUT passe également sur la même source.
- Lorsque la fonction de double zone est active, les fonctions suivantes sont indisponibles.
 - Signal de sortie au caisson de graves
 - Niveau du caisson de graves/accrémentation des graves (**p.72**)
 - Contrôle d'égaliseur/Effet sonore/Position d'écoute (**P.70, 72, 73**)
 - Configuration des enceintes (**p.68**)
 - Lecture de fichier source à son en haute résolution
- Vous ne pouvez pas sélectionner votre iPod si celui-ci est connecté via Bluetooth.
- Si vous sélectionnez un périphérique USB, SD, un iPod, un disque, Spotify ou un appareil audio Bluetooth comme source à l'avant, vous ne pouvez pas sélectionner de périphérique USB, SD ou iPod comme source à l'arrière.
- Si vous sélectionnez Mirroring (WebLink), Apple CarPlay ou Android Auto (sauf **4-BT** **4-RV**) comme source à l'avant, vous ne pouvez pas sélectionner un DISQUE (CD musical/Disque multimédia), un périphérique USB, SD ou iPod comme source à l'arrière.
- **4-RV** : AV-IN peut être sélectionné si le **AV-IN Interface** est réglé sur **AV-IN**. (**p.66**)
- **4-RV** : **Rear VOL.** ne peut pas être sélectionné si la source arrière est réglée sur Navigation.

Effet sonore

Vous pouvez paramétrer les effets sonores.

1 **DNX8** **5-VD**

Appuyez sur le bouton **MENU**.

5-DA **5-BT**

Appuyez sur le bouton **☰**.

4-BT **4-RV**

Appuyez sur le bouton de volume.

➤ Le menu contextuel s'affiche.

2 Touchez **Audio**.

➤ L'écran audio s'affiche.

3 Touchez **Sound Effect**.

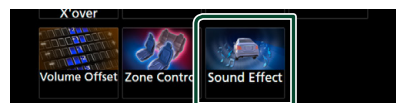

4 Réglez chaque option comme suit.

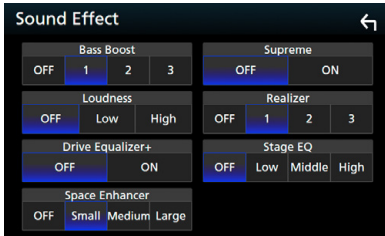

■ Bass Boost

Règle le niveau d'amplification des graves entre les choix « OFF » (arrêt)/« 1 »/« 2 »/« 3 ».

■ Loudness

Définit les niveaux d'amplification des graves et des aigus.

“OFF”, “Low” (Bas), “High” (Haut)

■ Drive Equalizer+

La qualité sonore est optimisée automatiquement en fonction de la vitesse du véhicule déterminée par le GPS.

“OFF”, “ON”

■ Space Enhancer

Sélectionner la sensation d'amélioration de l'espace sonore.

« OFF » (arrêt)/« Small » (petit)/« Medium » (moyen)/« Large » (grand).

Ce réglage n'est pas disponible lorsque la source DAB, Radio est activée.

■ Supreme

Active/Désactive la fonction Supreme.

Technologie permettant d'incrémenter et de compléter, à l'aide de l'algorithme propriétaire, la bande haute fréquence qui est interrompue lors de l'encodage.

■ Realizer

Rend virtuellement le son plus réaliste à l'aide du système Digital Signal Processor (DSP) (processeur à signal numérique).

Sélectionnez le niveau parmi « OFF » (arrêt)/« 1 »/« 2 »/« 3 ».

■ Stage EQ

Vous pouvez régler virtuellement la hauteur des enceintes afin de les adapter à votre position d'écoute.

« OFF » (arrêt)/« Low » (bas)/« Middle » (moyen)/« High » (haut).

Position d'écoute/DTA

Position d'écoute/DTA vous permet d'améliorer le champ sonore en fonction de la position du siège dans lequel vous êtes assis.

Position d'écoute/DTA vous permet de régler « Listening Position » et « Front Focus ». Vous ne pouvez pas activer les deux options en même temps.

1 DNX8 5-VD

Appuyez sur le bouton **MENU**.

5-DA 5-BT

Appuyez sur le bouton **≡**.

4-BT 4-RV

Appuyez sur le bouton de volume.

> Le menu contextuel s'affiche.

2 Touchez **Audio**.

> L'écran audio s'affiche.

3 Touchez **Position/DTA**.

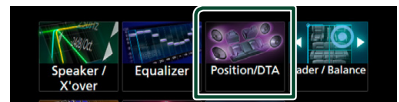

• Configurer la position d'écoute (**p.73**)

• Configurer le focus avant (**p.74**)

■ Position d'écoute

Réglez le délai de temporisation du son car les enceintes les plus proches du siège sélectionné présentent un délai plus important, de sorte que le son de chaque enceinte atteigne l'auditeur au même moment.

1 Touchez **Listening Position** sur l'écran **Position/DTA**.

2 Sélectionnez la position d'écoute parmi les choix **Front R**, **Front L**, **Front All** et **All**.

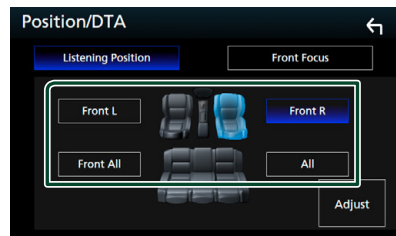

Contrôle de DTA position

Vous pouvez ajuster finement votre position d'écoute.

1 Touchez **Adjust**.

2 Touchez **Delay**.

3 Touchez ◀ ou ▶ pour ajuster le délai de l'enceinte sélectionnée.

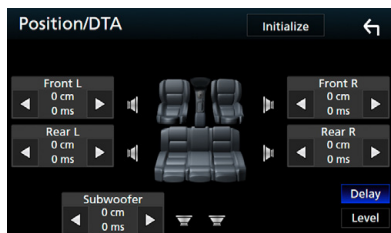

4 Touchez **Level**.

5 Touchez ◀ ou ▶ pour ajuster le niveau sonore de l'enceinte sélectionnée.

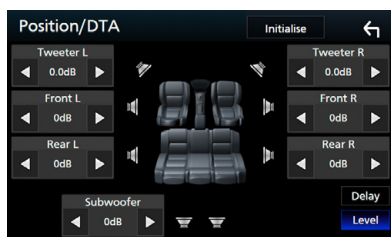

REMARQUE

- Pour retourner au réglage initial de Retard et Niveau, touchez **Initialise** et **YES** sur l'écran de confirmation.
- **4-BT** : Impossible de régler le caisson de basses et le haut-parleur d'aigus.

Focus avant

Il s'agit de la fonction pour concentrer l'image sonore imaginaire à l'avant du siège sélectionné.

1 Touchez **Front Focus** sur l'écran Position/DTA.

2 Sélectionnez une position de focus avant.

Pour **Front All** et **All**, sélectionnez Priorité G ou D en fonction du côté où vous souhaitez placer l'image sonore imaginaire.

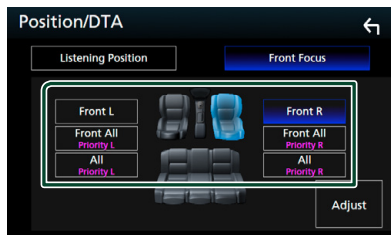

Ajustement précis du focus avant

1 Touchez **Adjust**.

2 Touchez **Delay**.

3 Réglez chaque option comme suit.

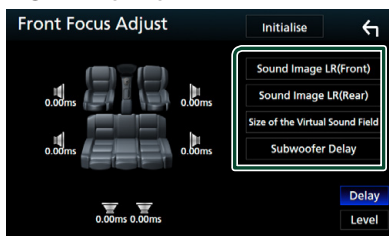

Sound Image LR (Front)

Ajustez l'image sonore pour la concentrer à l'avant des sièges avant.

Sound Image LR (Rear)

Ajustez l'image sonore pour la concentrer à l'avant des sièges arrière.

Size of the Virtual Sound Field

Ajustez la taille de l'image sonore pour l'adapter à vos goûts. Si l'image sonore est basculée depuis l'avant, ajustez-la avec **Sound Image LR (Front)** ou **Sound Image LR (Rear)**.

Subwoofer Delay (sauf 4-BT)

Ajustez la temporisation du subwoofer.

4 Touchez **Level**.

5 Touchez ◀ ou ▶ pour ajuster le niveau sonore de l'enceinte sélectionnée.

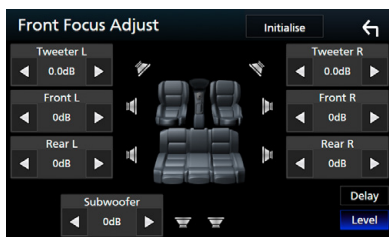

REMARQUE

- Pour retourner au réglage initial de Retard et Niveau, touchez **Initialise** et **YES** sur l'écran de confirmation.
- **4-BT** : Impossible de régler le caisson de basses et le haut-parleur d'aigus.

Télécommande

Cet appareil peut être utilisé avec une télécommande KNA-RCDV331 (accessoire en option).

⚠ ATTENTION

- Placez la télécommande dans un endroit où elle ne risque pas de bouger durant le freinage ou au cours d'autres manœuvres. Si la télécommande tombait et se retrouvait coincée sous les pédales alors que le véhicule est en marche, cela pourrait entraîner un danger.
- Ne pas laisser la pile près d'une flamme ou en plein soleil. Ceci peut provoquer un incendie, une explosion ou une surchauffe excessive.
- Ne pas recharger, court-circuiter, casser ni chauffer la pile, et ne pas la mettre au feu. Ces actions peuvent provoquer des fuites du liquide de la pile. Si du liquide entrait en contact avec vos yeux ou vos vêtements, rincez immédiatement à grande eau et consultez un médecin.
- Placez la pile hors de portée des enfants. Dans l'éventualité peu probable où un enfant avalerait la pile, veuillez consulter immédiatement un médecin.

Installation des piles

Si la télécommande fonctionne uniquement quand elle se trouve à de courtes distances, ou ne fonctionne pas du tout, il est possible que les piles soient déchargées.

Si tel est le cas, remplacez les deux piles par des neuves.

- 1 Insérez 2 piles "AAA"/"R03" en respectant les polarités \oplus et \ominus , comme indiqué sur le schéma à l'intérieur du boîtier.

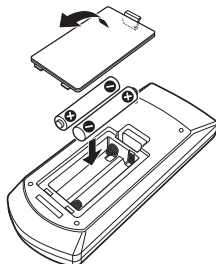

Fonctions des boutons de la télécommande

■ Sélection du mode d'utilisation

Les fonctions de la télécommande sont différentes selon la position du sélecteur.

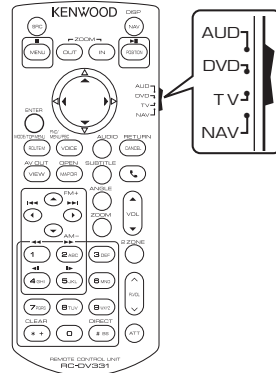

■ Mode AUD

Passez à ce mode pour commander une source sélectionnée, une source de syntoniseur, etc.

■ Mode DVD

Passez à ce mode pour lire un disque à contenu multimédia, notamment un DVD, VCD ou CD.

■ Mode NAV

Passez à ce mode pour commander la fonction de navigation.

■ Mode TV

Non utilisé.

REMARQUE

- Pour contrôler un lecteur qui n'est pas intégré à l'appareil, sélectionnez le mode "AUD".

Mode de recherche directe

Si vous utilisez la télécommande, vous pouvez passer directement au fichier, au morceau, ou au chapitre souhaité, etc. en entrant le numéro correspondant au contenu.

REMARQUE

- Cette action n'est pas possible avec un périphérique USB et un iPod.

1 Appuyez plusieurs fois sur le bouton #BS jusqu'à afficher le contenu voulu.

Les contenus disponibles sont différents selon la source.

■ DVD

Numéro de titre/Numéro de chapitre

■ VCD 1.X et 2.X (PBC OFF)

Numéro de piste

■ VCD 2.X (PBC ON)

Numéro de scène/numéro de piste

■ CD de musique

Numéro de piste

■ Radio

Fréquence

2 Entrez le numéro du contenu à lire à l'aide du clavier numérique.

3 Avec un DVD, un VCD, ou un CD musical, appuyez sur le bouton ENTER.

Avec la radio, appuyez sur le bouton ◀ ou ▶.

➤ Le contenu demandé est lu.

Utilisation de base

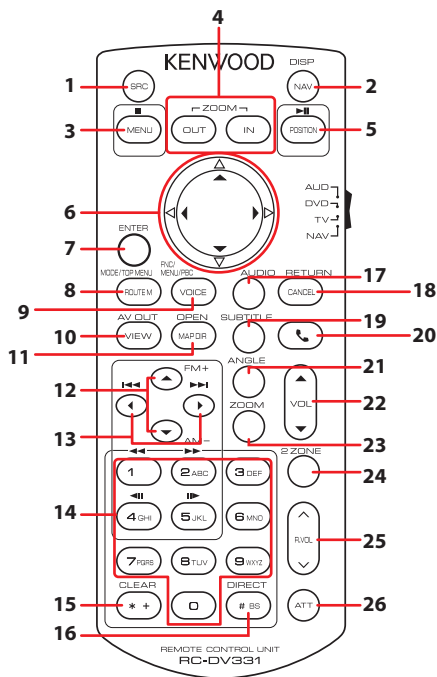

	Nom des touches	Changement de mode	Fonction
1	SRC	AUD, DVD	Passes à la source à utiliser. En mode mains-libres, raccroche le téléphone.
2	NAV	—	Commute l'écran entre la navigation, la source actuelle et l'écran de l'application à partir de l'iPhone/Android connecté.
3	MENU	DVD	Arrête la lecture et mémorise le dernier point où le disque a été arrêté. Appuyez deux fois pour supprimer ce dernier point.
		NAV	Affiche le menu principal.
4	OUT, IN	NAV	Zoom avant ou zoom arrière de la carte de navigation.
5	POSITION	AUD, DVD	Met en pause la piste ou le fichier, et reprend la lecture après un double appui. Avec la radio comme source en mode AUD, sélectionne le mode de recherche.
		NAV	Affiche la position actuelle.
6	Touches du curseur	DVD	Commande le mouvement du curseur dans le menu du DVD.
		NAV	Commande le curseur ou le défilement de la carte.
7	ENTER	—	Applique la fonction sélectionnée.

	Nom des touches	Changement de mode	Fonction
8	ROUTE M	AUD	Le mode d'écran change chaque fois que vous appuyez sur cette touche pendant la lecture vidéo.
		DVD	Retourne au menu supérieur du DVD.
		NAV	Affiche le menu d'option de route.
9	VOICE	AUD	Affiche l'écran de contrôle de la source en cours. (USB, SD, iPod, DISQUE)
		DVD	Affiche le menu du DVD. Active ou désactive la commande de lecture pendant la lecture d'un VCD.
		NAV	Active le guidage vocal.
10	VIEW	AUD, DVD	Sélectionne successivement les sources AV à envoyer en sortie.
		NAV	Bascule entre l'affichage de la carte en 2D et celui de la carte en 3D.
11	MAP DIR	AUD, DVD	Alterne entre les angles d'affichage à chaque appui.
		NAV	Bascule entre l'affichage de la carte de navigation vers la direction et celui de la carte de navigation vers le nord.
12	▲/▼	AUD, DVD	Sélectionne le dossier à utiliser. Avec la radio comme source en mode AUD, sélectionnez la bande FM/AM à recevoir. Lorsque la source DVD/VCD est en mode DVD, sélectionne le titre à lire.
13	◀▶	AUD, DVD	Sélectionne la piste ou le fichier à lire. Avec la radio comme source en mode AUD, alterne entre les stations reçues par l'appareil. Lorsque la source DVD/VCD est en mode DVD, sélectionne le chapitre/la scène/la piste à lire.
14	Touches numérotées	AUD	Indique le numéro à rechercher en mode de recherche directe. Pour plus de détails sur le mode de recherche directe, voir Mode de recherche directe (p.76) .
		DVD	<ul style="list-style-type: none"> • Appuyez sur 1 2 pour obtenir l'avance/retour rapide. • Appuyez sur 4 5 pour obtenir le ralenti avant/arrière. Ralentit la vitesse de reproduction chaque fois que vous appuyez sur cette touche.* *DVD uniquement
15	* +	DVD	Si en mode DVD/VCD, supprime un caractère lorsque vous êtes en mode de recherche directe.
16	# BS	AUD, DVD	Passé en mode de recherche directe. Pour plus de détails sur le mode de recherche directe, voir Mode de recherche directe (p.76) .
17	AUDIO	DVD	Change la langue audio à chaque pression de cette touche.
18	CANCEL	DVD	Affiche l'écran précédent.
		NAV	Annule l'opération.
19	SUBTITLE	DVD	Change la langue des sous-titres.
20	☎	–	Quand un appel est reçu, répond à l'appel.
21	ANGLE	DVD	Change l'angle de l'image à chaque pression de cette touche.
22	Vol ▲▼	–	Règle le volume.
23	ZOOM	DVD	Alterne entre les rapports de zoom (2, 3, 4, Arrêt) chaque fois que vous appuyez sur cette touche.
24	2 ZONE	AUD, DVD	Active ou désactive la fonction Dual Zone.
25	R.VOL ^▼	–	Règle le volume à l'arrière quand la fonction Dual Zone est activée.
26	ATT	–	Baisse le volume sur simple appui sur la touche. Rétablit le niveau précédent du volume après un double appui sur la touche.

Connexion/Installation

Avant l'installation

Avant d'installer cet appareil, veuillez prendre les mesures de précaution suivantes.

▲ AVERTISSEMENTS

- Si vous branchez le câble d'allumage (rouge) et le câble de la batterie (jaune) au châssis de la voiture (masse), il peut y avoir un court-circuit entraînant, à son tour, un incendie. Il faut toujours brancher ces câbles à la source d'alimentation fonctionnant via le boîtier de fusibles.
- Ne débranchez pas le fusible du câble d'allumage (rouge) ni du câble de la batterie (jaune). L'alimentation électrique doit être connectée aux câbles via le fusible.

▲ ATTENTION

- Installez cet appareil dans la console du véhicule. Ne touchez pas les éléments métalliques de cet appareil pendant et juste après l'utilisation de l'appareil. Les éléments métalliques tels que le dissipateur thermique et le coffret sont très chauds.

REMARQUE

- Le montage et le câblage de ce produit requièrent expérience et savoir-faire. Pour des questions de sécurité, les travaux de montage et de câblage doivent être effectués par des professionnels.
- Veillez à brancher l'appareil à une alimentation électrique négative de 12 Vcc avec mise à la terre.
- N'installez pas l'appareil dans un endroit directement exposé aux rayons du soleil, à une chaleur excessive ou à l'humidité. Évitez également les endroits trop poussiéreux ou susceptibles d'être éclaboussés par de l'eau.
- N'utilisez pas vos propres vis. N'utilisez que les vis fournies. L'utilisation de vis non appropriées risque d'endommager l'appareil.
- Si l'appareil n'est pas sous tension (« There is an error in the speaker wiring. Please check the connections. » (Il y a un problème avec le câblage du haut-parleur. Veuillez vérifier les branchements) s'affiche), le câble du haut-parleur est peut-être en court-circuit ou est en

contact avec le châssis du véhicule et la fonction de protection a peut-être été enclenchée. C'est pourquoi il faut vérifier le câble de l'enceinte.

- Si l'allumage de votre véhicule ne possède pas de position ACC, branchez les câbles d'allumage à une source d'alimentation que la clé de contact peut allumer ou éteindre. Si vous branchez le câble d'allumage à une source d'alimentation à tension constante comme les câbles de la batterie, il se peut que la batterie se décharge.
- Si la console est dotée d'un couvercle, veillez à installer l'appareil de sorte que la façade ne heurte pas le couvercle quand elle s'ouvre ou se ferme.
- Si le fusible saute, vérifiez d'abord que les câbles ne se touchent pas afin d'éviter tout court-circuit, puis remplacez l'ancien fusible par un nouveau fusible de même puissance.
- Isolez les câbles non connectés avec un ruban vinyl, ou tout autre matériau similaire. Pour éviter tout court-circuit, ne retirez pas les capuchons placés aux extrémités des câbles non connectés ou des bornes.
- Branchez correctement les câbles de l'enceinte aux bornes correspondantes. L'appareil peut subir des dommages et ne plus fonctionner si vous partagez les fils ⊖ ou les mettez à la masse avec une partie métallique du véhicule.
- Si seulement deux enceintes sont branchées au système, branchez les connecteurs soit aux bornes de sortie avant soit aux bornes de sortie arrière (ne pas mélanger les bornes de sortie avant et arrière). Par exemple, si vous connectez le connecteur ⊕ de l'enceinte gauche à une borne de sortie avant, ne connectez pas le connecteur ⊖ à une borne de sortie arrière.
- Une fois l'appareil installé, vérifiez que les feux de freinage, les clignotants et les essuie-glace, etc. du véhicule fonctionnent correctement.
- L'angle de montage de l'appareil doit être inférieur ou égal à 30°.
- Cet appareil est équipé d'un ventilateur destiné à réduire la température interne. Ne montez pas l'appareil dans un endroit où les orifices du ventilateur seraient obstrués. L'obstruction de ces orifices empêcherait le refroidissement de la température interne du ventilateur, provoquant alors un dysfonctionnement.

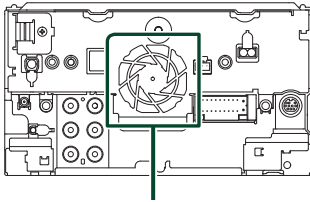

Ventilateur

- N'exercez pas de pression excessive sur la surface du panneau lors de l'installation de l'appareil dans le véhicule. Cela risque de rayer la surface, de l'endommager ou d'entraîner une défaillance.
- Il se peut que la réception soit mauvaise si des objets métalliques se trouvent à proximité de l'antenne Bluetooth.

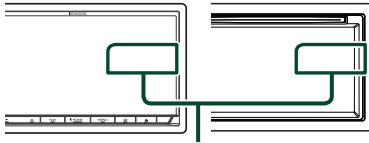

Antenne Bluetooth

Accessoires fournis pour l'installation

① x1	⑥ ^[2] x1
② x1 (Noir 1 m)	⑦ x1 (3,5 m) ^[4] / (5 m) ^[5]
③ ^[1] x1 (Gris 1 m)	⑧ x1
④ x1 (3 m)	⑨ ^[3] x1
⑤ ^[2] x2	

- ① **DNX8 5-VD 5-DA 5-BT 4-RV** uniquement
 ② **DNX8 5-DA 5-BT 4-BT 4-RV** uniquement
 ③ **DNX8** uniquement
 ④ **DNX8 5-VD 5-DA 5-BT 4-BT** uniquement
 ⑤ **4-RV** uniquement

Procédure d'installation

- 1) Pour éviter les courts-circuits, retirez la clé de contact, puis débranchez la borne \ominus de la batterie.
- 2) Veillez à effectuer correctement les connexions des câbles d'entrée et de sortie pour chaque appareil.
- 3) Branchez le câble sur le faisceau de fils.
- 4) Prenez le connecteur B sur le faisceau de fils, puis branchez-le au connecteur de l'enceinte dans votre véhicule.
- 5) Prenez le connecteur A sur le faisceau de fils, puis branchez-le à la prise d'alimentation externe de votre véhicule.
- 6) Branchez le connecteur du faisceau de fils sur l'appareil.
- 7) Installez l'appareil dans votre véhicule.
- 8) Reconnectez la borne \ominus de la batterie.
- 9) Procédez au réglage initial.

Voir **Configuration initiale (p.12)**.

Installation de l'appareil

Sauf **5-VD**

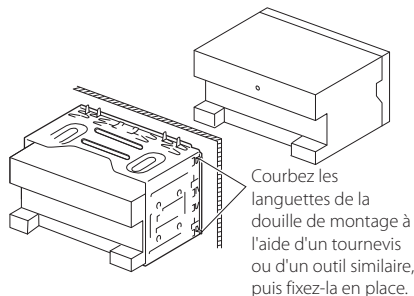

5-VD

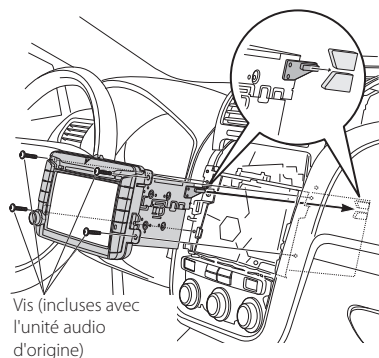

Plaque de garniture

1) Fixez l'accessoire (6) sur l'appareil.

DNX8 4-RV 4-BT

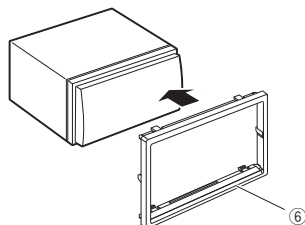

5-DA 5-BT

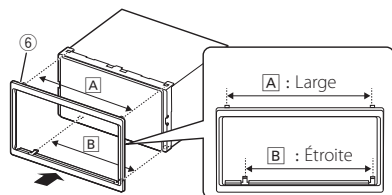

Antenne GPS

L'antenne GPS est installée à l'intérieur du véhicule. Elle doit être installée dans une position aussi horizontale que possible pour permettre une réception aisée des signaux satellite GPS.

Montage de l'antenne GPS à l'intérieur du véhicule :

- 1) Nettoyez votre tableau de bord ou autre surface de montage.
- 2) Retirez le séparateur de la plaque métallique (accessoire (8)).
- 3) Appuyez fermement la plaque métallique (accessoire (8)) contre votre tableau de bord ou une autre surface de montage. Vous pouvez courber la plaque de métal (accessoire (8)) pour l'adapter à une surface incurvée, si nécessaire.
- 4) Retirez le séparateur de l'antenne GPS (accessoire (7)), et fixez l'antenne sur la plaque métallique (accessoire (8)).

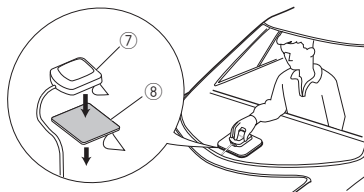

REMARQUE

- Selon le type de véhicule, il se peut que la réception des signaux satellite GPS ne soit pas possible avec une installation intérieure.
- Veuillez installer l'antenne GPS à distance des antennes utilisées pour les radios CB ou les télévisions par satellite.
- L'antenne GPS doit être installée à au moins 30 cm (12 pouces) du téléphone portable ou de toute autre antenne de transmission. Ces types de communication peuvent interférer avec les signaux du satellite GPS.
- Le fait de peindre l'antenne GPS avec une peinture (métallique) peut entraîner une baisse de performance.

Microphone

- 1) Vérifiez la position d'installation du microphone (accessoire ④).
- 2) Nettoyez la surface d'installation.
- 3) Retirez le séparateur du microphone (accessoire ④) et collez le microphone à l'emplacement indiqué ci-dessous.
- 4) Branchez le câble du microphone sur l'appareil en le fixant à divers endroits à l'aide de ruban adhésif ou de toute autre méthode appropriée.
- 5) Réglez l'orientation du microphone (accessoire ④) en direction du conducteur.

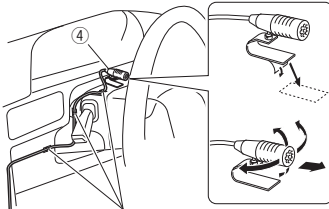

Fixez un câble avec du ruban spécialement prévu à cet effet.

Retrait de la plaque de garniture (sauf EAVD)

- 1) Engagez les broches d'arrêt de la clé d'extraction (accessoire ⑤) et retirez les deux loquets du niveau inférieur. Abaissez la plaque de finition (accessoire ⑥) et poussez-la en avant, comme indiqué sur la figure.

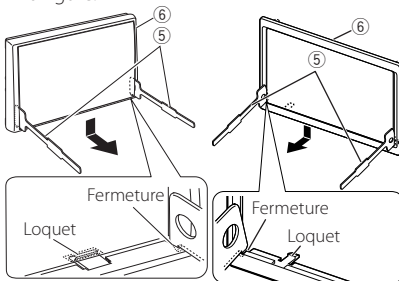

REMARQUE

- La plaque de garniture peut être retirée du côté supérieur avec la même méthode.

- 2) Une fois le niveau inférieur retiré, retirez les deux emplacements supérieurs.

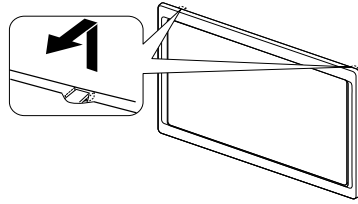

Retrait de l'appareil (sauf EAVD)

- 1) Retirez la plaque de garniture en vous référant à l'étape 1 dans « Removing the trim plate ».
- 2) Insérez les deux clés d'extraction (accessoire ⑤) profondément dans les logements de chaque côté, comme illustré.

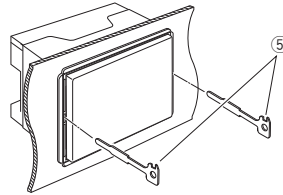

- 3) Rabattez la clé d'extraction vers le bas, et tirez l'appareil à mi-distance tout en appuyant vers l'intérieur.

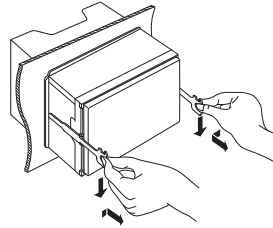

REMARQUE

- Veillez à ne pas vous blesser avec les broches d'arrêt sur la clé d'extraction.

- 4) Tenez l'appareil des deux mains et faites-le sortir complètement en veillant à ne pas le laisser tomber.

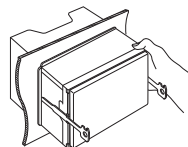

Configuration du système d'enceinte à 3 voies (sauf 4-8 BT)

REMARQUE

- Pour la configuration du système d'enceintes, voir **Configuration du système d'enceinte à 3 voies (p.67)**.
- Pour le réglage des enceintes et du répartiteur, voir **Configuration de l'enceinte/du répartiteur (p.68)**.
- Pour connecter les fils des enceintes aux bornes autres que les bornes des enceintes ou les bornes de préamplification, voir **Connexion du système et des composants externes (p.84)** et **Connexion des câbles sur les contacts électriques (p.83)**.

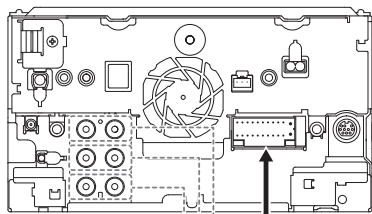

Lors de la connexion à un amplificateur externe, connectez son fil de terre au châssis de la voiture afin d'éviter d'endommager l'unité.

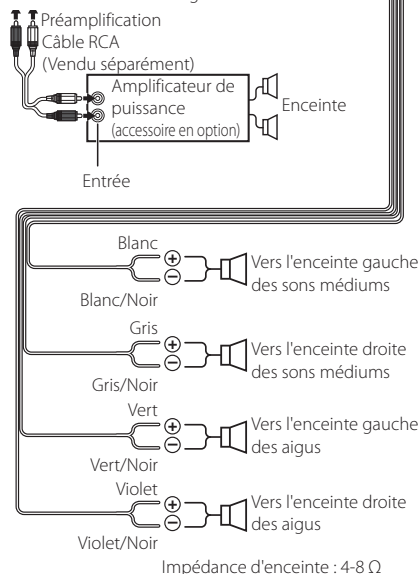

Guide de fonctionnement du connecteur du faisceau de fils (Accessoire ①)

Broche	Couleur et fonction	
A-4	Jaune	Batterie
A-5	Bleu/Blanc [2]	Réglage de puissance
A-6	Orange/Blanc	Dimmer/ Gradateur
A-7	Rouge	Allumage (ACC)
A-8	Noir	Branchement à la terre (masse)
B-1/B-2	Violet (+)/Violet/Noir (-)	Arrière droit
B-3/B-4	Gris (+)/Gris/Noir (-)	Avant droit
B-5/B-6	Blanc (+)/Blanc/Noir (-)	Avant gauche
B-7/B-8	Vert (+)/Vert/Noir (-)	Arrière gauche

*Impédance d'enceinte 4-8 Ω

[1] [2]: Bleu/Blanc est fourni en 2 fils, [1] et [2]. Sortie totale du fil bleu/blanc ([1] + [2]) :
12 V ≡ 350 mA

⚠ AVERTISSEMENT relatif au branchement du connecteur ISO

La disposition des broches du connecteur ISO dépend du type de véhicule que vous conduisez. Vérifiez que les branchements sont corrects afin d'éviter tout risque d'endommagement de l'appareil. La connexion par défaut du faisceau de fils est décrite à la position (1) ci-dessous. Si les broches du connecteur ISO sont placées comme l'indique la position (2), effectuez le branchement selon le schéma. Veuillez rebrancher le câble comme indiqué à la position (2) ci-dessous pour installer l'appareil dans les véhicules Volkswagen, etc.

(1): Paramètre par défaut

Le rouge (broche A-7) du connecteur ISO du véhicule est relié à l'allumage, et le jaune (broche A-4) est relié à l'alimentation électrique constante.

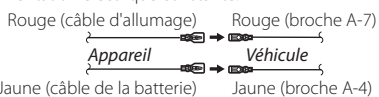

(2)

Le rouge (broche A-7) du connecteur ISO du véhicule est relié à l'allumage, et le jaune (broche A-4) est relié à l'alimentation électrique constante.

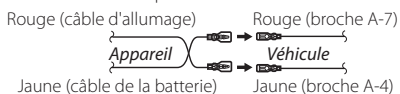

Connexion des câbles sur les contacts électriques

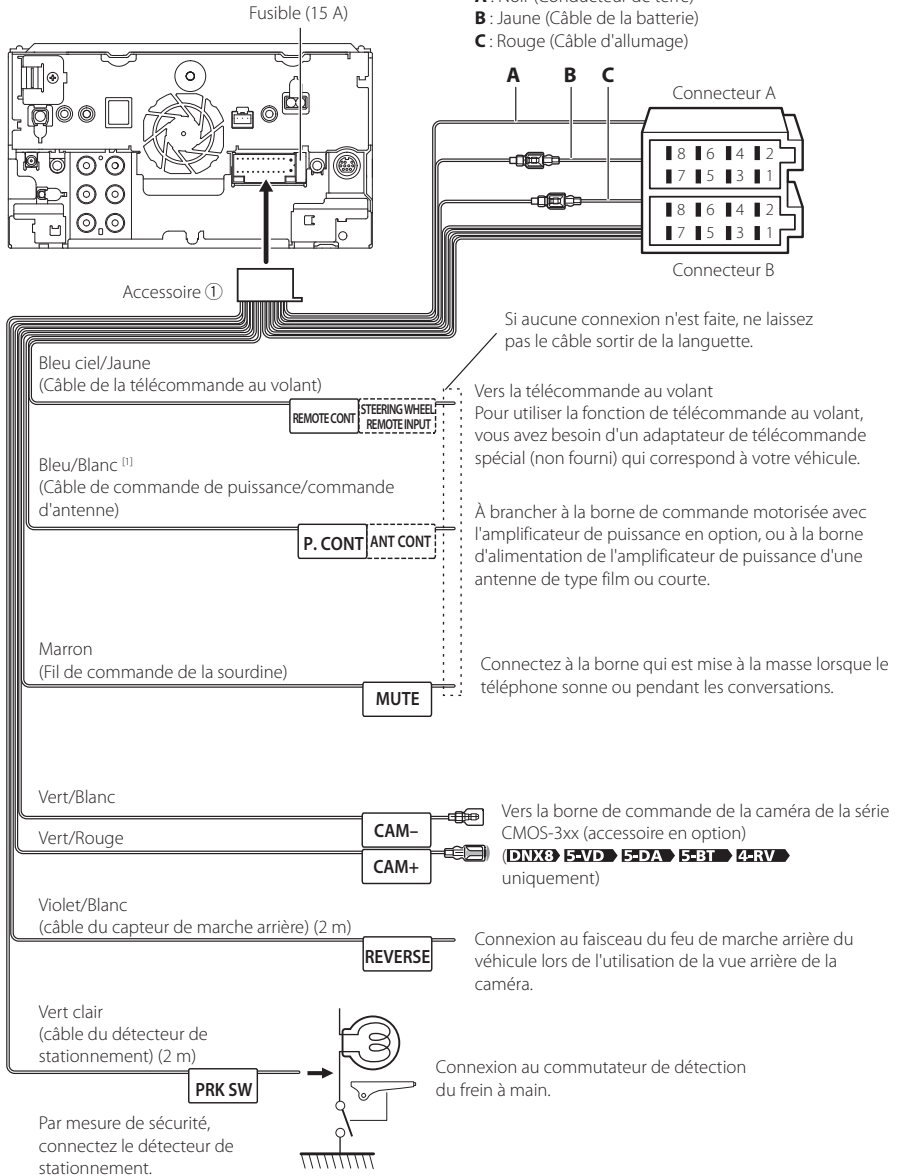

[1] [2]: Bleu/Blanc est fourni en 2 fils, [1] et [2]. Sortie totale du fil bleu/blanc ([1] + [2]) : 12 V \approx 350 mA

Connexion du système et des composants externes

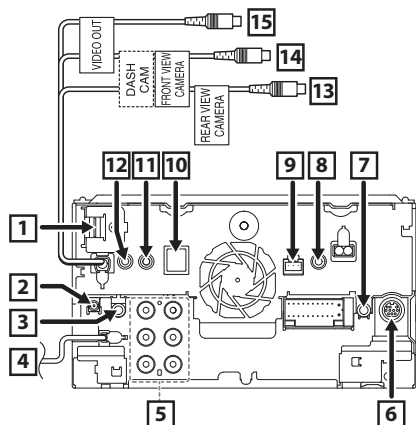

- 1** Entrée HDMI
Retirez la protection lorsque vous branchez le câble au connecteur HDMI. Après avoir branché le câble, remettez la protection en place.

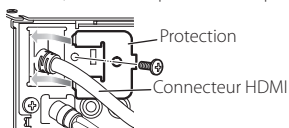

- 2** Antenne DAB CX-DAB 1 (accessoire optionnel)
(DNX8 5-VD 5-DA 4-RV) uniquement

⚠
L'utilisation de l'accessoire en option CX-DAB1 comme antenne de radiodiffusion numérique est recommandée.

Lors de l'utilisation d'une antenne de radiodiffusion numérique disponible dans le commerce, le diamètre du connecteur SMB doit être de 6,5 mm maximum.

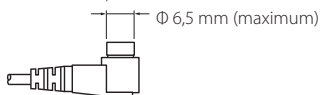

- 3** Sortie audio et AV (mini jack ø3,5)

- 4** Entrée de l'antenne FM/AM



- 5** Lors de la connexion à un amplificateur externe, connectez son fil de terre au châssis de la voiture afin d'éviter d'endommager l'unité.
(DNX8 5-VD 5-DA 5-BT 4-RV) uniquement

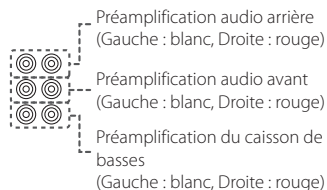

- 6** I/F externe
(DNX8 5-VD 5-DA 5-BT 4-RV) uniquement
Courant d'alimentation maximum :
12 V \approx 500 mA

- 7** Sortie télécommande synthoniseur TV
(DNX8 5-VD 5-DA 5-BT 4-RV) uniquement

- 8** **(DNX8 5-VD 5-DA 5-BT 4-BT)** :
Entrée AV-IN (CA-C3AV ; accessoire en option)
4-RV : Entrée (audio) de la caméra de recul/
AV-IN (CA-C3AV ; accessoire en option)
(Caméra de recul/AV-IN commutable)

- 9** Interface de la caméra du tableau de bord
Connectez une caméra de tableau de bord DRV-N520 (accessoire en option). **(p.86)**
(DNX8 5-VD 5-DA 5-BT 4-RV) uniquement

- 10** Accessoire ⑦ : Antenne GPS

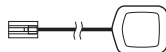

- 11** Accessoire ④ : Microphone Bluetooth

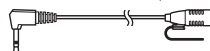

- 12** Connexion au faisceau des commandes au volant du véhicule. Contactez votre revendeur KENWOOD pour en savoir plus.

- 13** Entrée de la caméra vue arrière (jaune)

- 14** Entrée de la caméra vue avant/caméra du tableau de bord (jaune)
(DNX8 5-VD 5-DA 5-BT 4-RV) uniquement

- 15** Sortie vidéo (jaune)

Connecter un périphérique USB

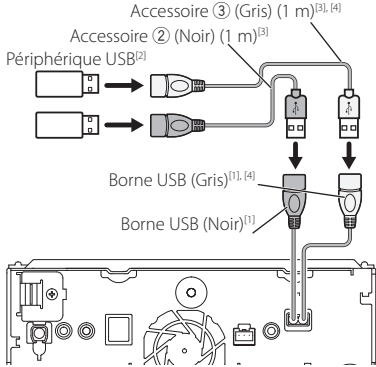

^[1] Tension d'alimentation maximum pour USB : DC 5 V \equiv 1,5 A

^[2] Vendu séparément/Utilisez l'accessoire CA-U1EX pour rallonger le câble si nécessaire. (Max 500 mA, 5 V)

^[3] Voir **Fixation d'un câble prolongateur USB (p.85)**.

^[4] **DNX8** **5-VD** **5-DA** **5-BT** **4-RV** uniquement

Fixation d'un câble prolongateur USB

Fixez le câble prolongateur USB avec une bande isolante ou similaire afin que ses connecteurs ne soient pas débranchés.

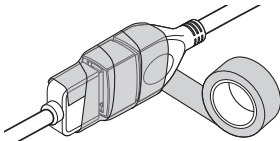

Branchement d'un iPod/iPhone

● Connecteur lumineux

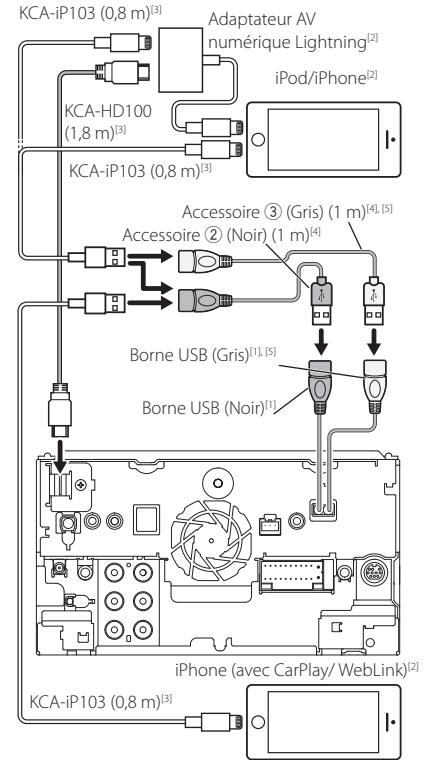

^[1] Tension d'alimentation maximum pour USB : DC 5 V \equiv 1,5 A

^[2] Vendu séparément

^[3] Accessoire proposé en option

^[4] Voir **Fixation d'un câble prolongateur USB (p.85)**.

^[5] **DNX8** **5-VD** **5-DA** **5-BT** **4-RV** uniquement

Connecter un smartphone Android

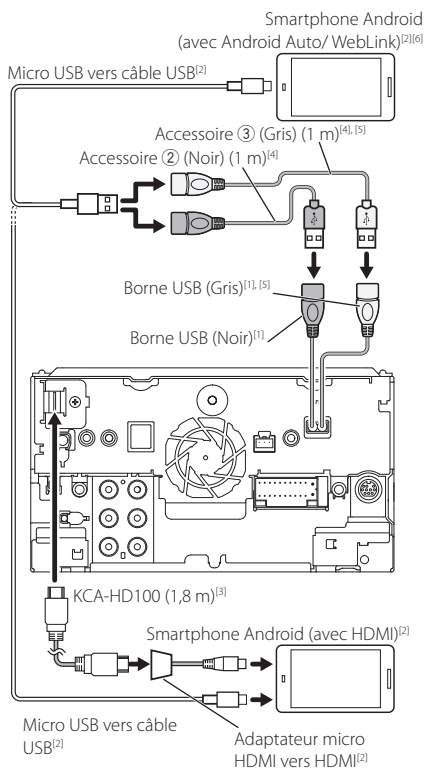

^[1] Tension d'alimentation maximum pour USB : DC 5 V = 1,5 A

^[2] Vendu séparément

^[3] Accessoire proposé en option

^[4] Voir **Fixation d'un câble prolongateur USB (p.85)**.

^[5] **DNX8 5-VD 5-DA 5-BT 4-RV** uniquement

^[6] **DNX8 5-VD 5-DA 5-BT** uniquement

Connexion d'une caméra de tableau de bord (sauf 4-BT)

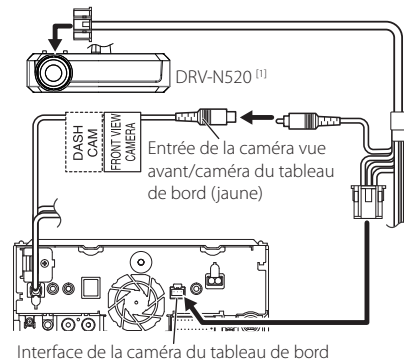

Interface de la caméra du tableau de bord

^[1] Accessoire proposé en option

Connexion d'une caméra de recul (4-RV)

- Pour émettre le son du micro de la caméra de recul, réglez le **AV-IN Interface** sur **Rear Camera**. (p.66)

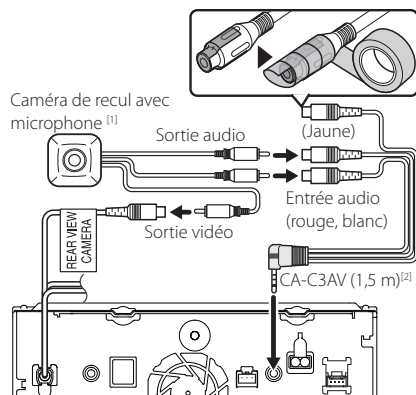

^[1] Vendu séparément

^[2] Accessoire proposé en option

Dépannage

Problèmes et solutions

Si un problème quel qu'il soit survient, vérifiez tout d'abord dans le tableau suivant s'il n'est pas traité.

REMARQUE

- Certaines fonctions de cet appareil peuvent être désactivées à cause de certains réglages effectués sur cet appareil.
- Ce qui pourrait ressembler à un dysfonctionnement de votre appareil peut être le simple fruit d'une mauvaise utilisation ou d'un branchement défectueux.

Sur le thème des réglages

- **Impossible de régler le subwoofer.**
- **Impossible de configurer la phase du subwoofer.**
- **Aucune sortie émise par le subwoofer.**
- **Impossible de configurer le filtre passe-bas.**
- **Impossible de configurer le filtre passe-haut.**

Le caisson de graves n'est pas actif.

- Activez le caisson de graves. Voir **Configuration de l'enceinte/du répartiteur (p.68)**.

La fonction de double zone est active.

- Désactivez la fonction de double zone. Voir **Contrôle de zone (p.72)**.

- **Impossible de sélectionner la destination de sortie de la sous-source dans la Dual zone.**
- **Impossible de régler le volume des enceintes arrière.**

La fonction de double zone est inactive.

- Activez la fonction de double zone. Voir **Contrôle de zone (p.72)**.

- **Impossible de configurer l'égaliseur.**
- **Impossible de configurer le réseau du répartiteur.**

La fonction de double zone est active.

- Désactivez la fonction de double zone. Voir **Contrôle de zone (p.72)**.

Sur le thème des fonctions audio

La réception de la radio est médiocre.

L'antenne de la voiture n'est pas déployée.

- Sortez l'antenne sur toute sa longueur.
- Le fil d'antenne n'est pas branché.
- Branchez correctement le fil. Voir **Connexion du système et des composants externes (p.84)**.

Sélection impossible d'un dossier.

La fonction de lecture aléatoire est active.

- Désactivez la fonction de lecture aléatoire.

Répétition inopérante pendant la lecture d'un VCD.

La fonction PBC est active.

- Désactivez la fonction PBC.

Le disque choisi n'est pas lu, c'en est un autre qui est lu.

Le disque n'est pas propre.

- Nettoyez le disque. Voir **Précautions relatives à la manipulation des disques (p.4)**.

Le disque est gravement rayé.

- Essayez avec un autre disque.

Le son déraïlle à la lecture d'un fichier audio.

Le disque est rayé ou n'est pas propre.

- Nettoyez le disque. Voir **Précautions relatives à la manipulation des disques (p.4)**.

L'enregistrement est en mauvais état.

- Recommencez l'enregistrement du fichier ou utilisez un autre disque.

Autre

L'appui sur les touches n'est pas confirmé par un bip.

La prise preout est déjà utilisée.

- Le bip d'appui sur les touches ne peut pas être envoyé en sortie sur la prise preout.

Messages d'erreur

Lorsqu'un problème vous empêche d'utiliser correctement l'appareil, sa cause est affichée sous forme de message à l'écran.

There is an error in the speaker wiring. Please check the connections./ Il y a une erreur de câblage d'enceinte. Veuillez vérifier les branchements.

Le circuit de protection a été activé parce qu'un cordon de haut-parleur a été en court-circuit ou en contact avec le châssis de la voiture.

- Câbler ou isoler le cordon de l'enceinte comme il se doit et arrêter puis remettre l'appareil sous tension.

Hot Error/ Surchauffe

Quand la température interne de cet appareil monte jusqu'à 60°C ou plus, le circuit de protection s'active et il est possible que vous ne puissiez pas utiliser l'appareil.

- Attendez que l'appareil se soit refroidi avant de recommencer à l'utiliser.

Mecha Error/ Erreur méca

Le lecteur de disque présente un dysfonctionnement.

- Éjectez le disque et essayez de l'insérer à nouveau. Contactez votre distributeur Kenwood si ce témoin continue à clignoter ou si le disque ne peut être éjecté.

Dépannage

Disc Error/ Erreur disque

Un disque illisible a été inséré.

- Changez de disque. Voir **Supports et fichiers pouvant être lus (p.89)**.

Read Error/ Erreur lecture

Le disque n'est pas propre.

- Nettoyez le disque. Voir **Précautions relatives à la manipulation des disques (p.4)**.

Le disque est à l'envers.

- Chargez le disque face imprimée vers le haut.

Region Code Error/ Erreur code région

Le disque que vous vouliez lire possède un code de région qui ne peut pas être lu sur cet appareil.

- Voir **Codes de région dans le monde (p.91)** ou essayez un autre disque.

Error 07-67

L'appareil ne fonctionne pas pour une raison ou une autre.

- Désactiver l'appareil puis le remettre en marche. Si le message « Error 07-67 » (Erreur 07-67) ne disparaît pas, consultez votre distributeur Kenwood le plus proche.

No Device/ Aucun appareil (périphérique USB)

Le périphérique USB est sélectionné comme source bien qu'aucun périphérique USB ne soit connecté.

- Changez la source à n'importe quelle source autre que le périphérique USB/iPod. Branchez un périphérique USB, puis sélectionnez à nouveau la source USB.

Disconnected/ Déconnecté (iPod, lecteur audio Bluetooth)

Le iPod/ lecteur audio Bluetooth est sélectionné comme source bien qu'aucun iPod/ lecteur audio Bluetooth ne soit connecté.

- Sélectionnez une autre source que iPod/Bluetooth. Connectez un iPod/ lecteur audio Bluetooth, puis changez à nouveau la source en la réglant sur USB.

No Media File/ Pas de fichier média

Le périphérique USB connecté ne contient aucun fichier audio lisible. Utilisation d'un support dont les données enregistrées ne peuvent pas être lues par l'appareil.

- Voir **Supports et fichiers pouvant être lus (p.89)** et essayez avec un autre périphérique USB.

USB device over current status detected./

L'appareil USB détecté

Le périphérique USB connecté à une tension nominale plus élevée que la limite permise.

- Vérifiez le périphérique USB. Un problème a pu avoir lieu avec le périphérique USB connecté.
- Sélectionnez une autre source que USB. Enlevez le périphérique USB.

Navigation Error. Please turn on power again later.

Le problème de communication est dû à une température ambiante trop basse.

- Attendez que l'habitacle de la voiture se soit réchauffé avant de remettre en marche l'appareil.

Annexes

Supports et fichiers pouvant être lus

Divers types de supports et fichiers peuvent être lus par l'appareil.

Liste des disques lisibles

	Types de disque/standard	Support	Remarque
DVD	DVD Vidéo	○	
	DVD Audio	×	
	DVD-VR	×	
	DVD-R* ¹	○	<ul style="list-style-type: none"> Lecture de MP3/WMA/ AAC/WAV/ FLAC/Vorbis/ MPEG1/ MPEG2/ MPEG4/ H.264/ WMV/ MKV Lecture Multi-border/Multisession (La lecture dépend des conditions auteur)
	DVD-RW	○	
	DVD+R	○	
	DVD+RW	○	
	DVD-R DL (Double couche)	○	Format vidéo uniquement
	DVD+R DL (Double couche)	○	
DVD-RAM	×		
CD	CD de musique* ¹	○	
	CD-ROM	○	<ul style="list-style-type: none"> Lecture MP3/WMA/AAC/WAV/FLAC/Vorbis
	CD-R	○	<ul style="list-style-type: none"> Compatible multisession.
	CD-RW	○	<ul style="list-style-type: none"> Incompatible écriture de paquet.
	DTS-CD	×	
	Vidéo CD (VCD)	○	
	CD Super vidéo	×	
	CD Photo	×	
	CD-EXTRA	△	Seule la session musicale du CD peut être lue.
	HDCD	△	Qualité sonore de CD musical normal
CCCD	×		
Autres	DualDisc	×	
	CD Super audio	△	Seule la couche CD peut être lue.

○ : Lecture possible.

△ : Lecture partiellement possible.

×

*¹ Incompatible avec les disques de 8 cm (3 pouces).

Utilisation de DualDisc

Si vous utilisez un "DualDisc" avec cet appareil, la face du disque illisible peut s'égratigner pendant l'insertion ou l'éjection. Étant donné que la face du CD musical n'est pas conforme aux normes, il se peut que la lecture soit impossible.

(Un "DualDisc" est un disque dont une face contient des signaux DVD et l'autre face contient des signaux de CD musical).

À propos du format de disque

Le format de disque doit être l'un des suivants.

- ISO 9660 Niveau 1/2
- Juliette
- Romeo
- Nom de fichier long

À propos des fichiers

Les fichiers audio et vidéo suivants sont pris en charge.

■ Fichiers audio lisibles

	Format	Débit binaire	Fréquence d'échantillonnage	Compte de bits
AAC-LC (.m4a)	MPEG2/4 AAC LC HE-AAC(V1,V2)	8 – 320kbps, VBR	16 – 48 kHz	16 bits
MP3 (.mp3)	MPEG 1/2 Audio Layer 3	8 – 320kbps, VBR	16 – 48 kHz	16 bits
WMA (.wma)	Profil L3 Windows Media Audio Standard (Version 7, 8, 9)	8 – 320kbps	16 – 48 kHz	16 bits
PCM linéaire (WAVE) (.wav)	Format audio à forme d'onde RIFF	–	16 – 48 kHz (disque), 16 – 192 kHz (USB/ SD)	16/24 bits
FLAC (.flac)	flac	–	16 – 48 kHz (disque), 16 – 192 kHz (USB/ SD)	16/24 bits
Vorbis (.ogg)	vorbis	VBR	16 – 48 kHz	16 bits
DSD (.dsf, .dff)	DSF, DSDIFF	–	2,8 MHz, 5,6 MHz, 11,2 MHz	1 bits

- Si des morceaux d'un CD normal et d'autres systèmes de lecture sont enregistrés sur le même disque, seul le système de lecture enregistré en premier sera lu.
- Les formats WMA et AAC protégés par GDN ne peuvent pas être lus.
- Le son DSD est converti en son PCM avant la lecture.
- L'étiquette EmChinks de DSDIFF n'est pas prise en charge.
- Bien que les fichiers audio soient conformes aux normes susmentionnées, la lecture peut se révéler impossible en fonction des types et conditions du support ou du périphérique.
- Cet appareil prend en charge la lecture des fichiers audio haute résolution. Il est recommandé que tous les produits audio haute résolution compatibles, du lecteur au haut-parleur, du système audio de la voiture soient configurés pour apprécier un son de haute qualité.

■ Fichiers vidéo acceptés

	Profil	Taille de l'image max.	Débit binaire max.	Format audio
MPEG-1 (.mpg, .mpeg)	–	352 × 240, 352 × 288	1,5 Mbps	MPEG Audio Layer 2
MPEG-2 (.mpg, .mpeg)	MP@ML	720 × 480, 720 × 576	8 Mbps	MPEG Audio Layer 2
H.264/MPEG-4 AVC (.mp4, .m4v, .avi, .flv, .f4v)	Profil de référence, Profil principal	1 920 × 1 080 (30 fps)	8 Mbps	MP3, AAC
MPEG-4 (.mp4, .avi)	Profil simple avancé	1 920 × 1 080 (30 fps)	8 Mbps	MP3, AAC
WMV (.wmv)	Profil principal	1 920 × 1 080 (30 fps)	8 Mbps	WMA
MKV (.mkv)	Le format vidéo suit le H.264/MPEG-4 AVC, MPEG-4, WMV			MP3, AAC, WMA, Vorbis, FLAC

- Cet appareil ne peut lire que les fichiers dont l'impédance est inférieure à 4 Go.

■ Limites structurelles des fichiers et des dossiers

	Disque à contenu multimédia	Périphérique USB/ SD
Nombre maximal de couches de dossier	8	8
Nombre maximum de fichiers (par dossier)	999	999
Nombre maximum de dossiers (par dossier)	5000	9999
Nombre maximum de dossiers (par périphérique)	5000	Illimité

- Vous pouvez saisir un nom de dossier et un nom de fichier avec jusqu'à 255 caractères d'un octet.
- Les fichiers dans un dossier dont le nom commence par un point (.) ne peuvent pas être lus.

Codes de région dans le monde

Les lecteurs DVD reçoivent un code de région suivant le pays ou la région de distribution comme illustré sur la carte suivante.

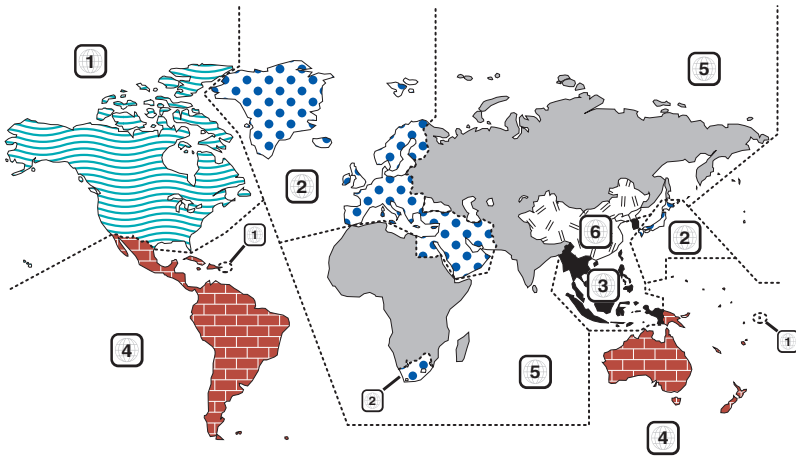

■ Marques des disques DVD



Indique un numéro de région. Les disques qui possèdent cette marque peuvent être lus avec n'importe quel lecteur DVD.



Indique le nombre de langues audio enregistrées. Un total de 8 langues peut être enregistré pour un film. Vous pouvez sélectionner une langue préférée.



Indique le nombre de langues sous-titrées enregistrées. Un total de 32 langues peut être enregistré.



Si un DVD possède des scènes prises sous plusieurs angles, vous pouvez sélectionner un angle préféré.



Indique le type d'écran pour l'image. La marque de gauche indique qu'une image large (16:9) est affichée sur un écran de téléviseur standard (4:3) avec une bande noire en haut et en bas de l'écran (boîte aux lettres).

■ Marques de fonctionnement réglementaires

Avec ce DVD, certaines fonctions de cet appareil, comme la fonction de lecture, peuvent être restreintes suivant l'endroit où le DVD est lu. Si tel est le cas, les marques suivantes apparaîtront à l'écran. Pour de plus amples informations, reportez-vous au manuel du disque.



■ Disques avec durée d'utilisation limitée

Ne laissez pas de disques dont la durée d'utilisation est limitée à l'intérieur de cet appareil. Si vous chargez un disque qui est déjà périmé, il se peut que vous ne puissiez pas le sortir de l'appareil.

Codes de langue du DVD

Code	Langue
aa	Afar
ab	Abkhazien
af	Afrikaans
am	Amharique
ar	Arabe
as	Assamais
ay	Aymara
az	Azéri
ba	Bashkir
be	Biélorusse
bg	Bulgare
bh	Bihari
bi	Bislama
bn	Bengali
bo	Tibétain
br	Breton
ca	Catalan
co	Corse
cs	Tchèque
cy	Gallois
da	Danois
de	Allemand
dz	Bhoutani
el	Grec
en	Anglais
eo	Espéranto
es	Espagnol
et	Estonien
eu	Basque
fa	Persan
fi	Finnois
fj	Fidji
fo	Féroïen
fr	Français
fy	Frison
ga	Irlandais
gd	Gaélique écossais
gl	Galicien
gn	Guarani
gu	Gujrati
ha	Haoussa
he	Hébreu
hi	Hindi
hr	Croate
hu	Hongrois
hy	Arménien
ia	Interlingua
ie	Interlingue

Code	Langue
ik	Inupiak
id	Indonésien
is	Islandais
it	Italien
ja	Japonais
jv	Javanais
ka	Géorgien
kk	Kazakh
kl	Groenlandais
km	Cambodgien
kn	Kannada
ko	Coréen
ks	Kashmiri
ku	Kurde
ky	Kirghiz
la	Latin
lb	Luxembourgeois
ln	Lingala
lo	Laotien
lt	Lituanien
lv	Letton, lettonien
mg	Malgache
mi	Maori
mk	Macédonien
ml	Malayalam
mn	Mongol
mo	Moldave
mr	Marathe
ms	Malais
mt	Maltais
my	Birman
na	Nauri
ne	Népalais
nl	Néerlandais
no	Norvégien
oc	Occitan
om	(Afan) Oromo
or	Oriya
pa	Pendjabi
pl	Polonais
ps	Pashto, Pushto
pt	Portugais
qu	Quichua
rm	Rhétio-roman
rn	Kiroundi
ro	Roumain
ru	Russe
rw	Kinyarwanda

Code	Langue
sa	Sanscrit
sd	Sindhi
sg	Sango
sh	Serbo-croate
si	Singhalais
sk	Slovaque
sl	Slovène
sm	Samoan
sn	Shona
so	Somali
sq	Albanais
sr	Serbe
ss	Siswati
st	Sesotho
su	Soudanais
sv	Suédois
sw	Swahili
ta	Tamil
te	Télougou
tg	Tadjik
th	Thaï
ti	Tigrinya
tk	Turkmène
tl	Tagal
tn	Setchwana
to	Tonga
tr	Turc
ts	Tsonga
tt	Tatar
tw	Tchi
uk	Ukrainien
ur	Ourdou
uz	Ouzbek
vi	Vietnamien
vo	Volapük
wo	Ouolof
xh	Xhosa
yo	Yorouba
zh	Chinois
zu	Zoulou

Spécifications

■ Section moniteur

Taille de l'image

DNX8 5-VD

: 6,95 pouces de large (diagonale)
: 156,6 mm (L) × 81,6 mm (H)

5-DA 5-BT

: 6,75 pouces de large (diagonale)
: 151,8 mm (L) × 79,68 mm (H)
: 5-31/32 × 3-1/8 pouces

4-BT 4-RV

: 6,2 pouces de large (diagonale)
: 137,5 mm (L) × 77,2 mm (H)

Système d'affichage

: Panneau LCD TN

Système de lecture

: Écran TFT à matrice active

Nombre de pixels

: 1 152 000 (800 H x 480 V x RGB)

Pixels efficaces

: 99,99 %

Disposition des pixels

: Disposition RGB en rayures

Rétroéclairage

: LED

■ Section lecteur DVD

Convertisseur N/A

: 24/32 bits

Décodeur audio

: PCM linéaire/Dolby Digital/MP3/WMA/AAC/WAV/
FLAC/Vorbis

Décodeur vidéo

: MPEG1/ MPEG2/ MPEG4/ WMV/ H.264/ MKV

Fluctuation

: En dessous de la limite mesurable

Réponse en fréquence

- 96 kHz : 20 – 44 000 Hz
- 48 kHz : 20 – 22 000 Hz
- 44,1 kHz : 20 – 20 000 Hz

Taux d'harmoniques

: 0,010 % (1 kHz)

Rapport S/B (dB)

: 90,5 dB

Dynamique

: 89 dB

Format de disque

: DVD-Vidéo/VIDÉO-CD/CD-DA

Nombre de bits quantifiable

: 16/20/24 bits

■ Section interface USB

Norme USB

: USB 2.0 Grande vitesse

Système de fichiers

: FAT 16/32, exFAT, NTFS

Courant d'alimentation maximum

DNX8 5-VD 5-DA 5-BT 4-RV

: CC 5 V $\overline{\text{---}}$ 1,5 A × 2

4-BT

: CC 5 V $\overline{\text{---}}$ 1,5 A

Convertisseur N/A

: 24/32 bits

Décodeur audio

: MP3/WMA/AAC/WAV/FLAC/Vorbis/DSD

Décodeur vidéo

: MPEG1/ MPEG2/ MPEG4/ WMV/ H.264/ MKV

■ SD

Norme SD

: SD/SDHC/SDXC

Système de fichiers compatible

: FAT 16/32, exFAT, NTFS

Tension nominale

: Maximum 2T Byte

Taux de transfert des données

: Maximum 25 Mbps

Décodeur audio

: MP3/WMA/AAC/WAV/FLAC/Vorbis/DSD

Décodeur vidéo

: MPEG1/ MPEG2/ MPEG4/ WMV/ H.264/ MKV

■ Section HDMI

HDMI

: Type-A

Résolution d'entrée

- VGA (640 x 480 p à 59,94 Hz/60 Hz)
- 480p (720 x 480 p à 59,94 Hz/60 Hz)
- 720p (1 280 x 720 p à 59,94 Hz/60 Hz)

Type d'audio d'entrée

: 32 K/ 44,1 K/ 48 K/ 88,2 K/ 96 K/ 176,2 K/ 192 K Hz
Linerar PCM 16/20/24 bits

■ Section Bluetooth

Technologie

: Bluetooth Version 3.0

Fréquence

: 2,402 – 2,480 GHz

Puissance de sortie

: +1dBm (MAX), Classe de puissance 2

Portée de communication maximale

: Ligne de vue approximative 10 m (32,8 pieds)

Codec Audio

: SBC/AAC

Profil (Support multi-profil)

- HFP (V1.6) (Profil mains libres)
- SPP (Profil port série)
- A2DP (Profil de distribution audio avancée)
- AVRCP (V1.5) (Profil de télécommande audio/vidéo)
- PBAP (Profil d'accès au répertoire téléphonique)

■ Section DSP

Égaliseur graphique

Bande : 13 Bande

Fréquence (BAND1 – 13)

: 62,5/ 100/ 160/ 250/ 400/ 630/ 1k/ 1,6k/ 2.5k/ 4k/
6,3k/ 10k/ 16k Hz

Gain

: -9/-8/-7/-6/-5/-4/-3/-2/-1/0/1/2/3/4/5/6/7/8/9 dB

Répartiteur 2 voies (D1NX8 ▶ 5-VD ▶ 5-DA ▶ 5-BT ▶ 4-RV ▶)

Filtere passe-haut

Fréquence : Traversant, 30/40/50/60/70/80/90/100/
120/150/180/220/250 Hz

Pente : -6/-12/-18/-24 dB/Oct.

Filtere passe-bas

Fréquence : 30/40/50/60/70/80/90/100/120/150/
180/220/250 Hz

Pente : -6/-12/-18/-24 dB/Oct.

Répartiteur 3 voies (D1NX8 ▶ 5-VD ▶ 5-DA ▶ 5-BT ▶ 4-RV ▶)

Filtere passe-haut

Fréquence : 1 k/ 1,6 k/ 2,5 k/ 4 k/ 5 k/ 6,3 k/ 8 k/
10 k/ 12,5 k Hz

Pente : -6/-12 dB/Oct.

Gain : -8/ -7/ -6/ -5/ -4/ -3/ -2/ -1/ 0 dB

Filtere passe-bande

Fréquence : Traversant, 30/40/50/60/70/80/90/100/
120/150/180/220/250 Hz

1 k/ 1,6 k/ 2,5 k/ 4 k/ 5 k/ 6,3 k/ 8 k/ 10 k/
12,5 k Hz, Traversant

Pente : -6/-12 dB/Oct.

Gain : -8/ -7/ -6/ -5/ -4/ -3/ -2/ -1/ 0 dB

Filtere passe-bas

Fréquence : 30/40/50/60/70/80/90/100/120/150/
180/220/250 Hz

Pente : -6/-12 dB/Oct.

Gain : -8/ -7/ -6/ -5/ -4/ -3/ -2/ -1/ 0 dB

Position

Avant/Arrière/Caisson de basse

: 0 – 6,1 m (par étapes de 0,01 m)

Gain

: -8 – 0 dB

Niveau du caisson de basse

(D1NX8 ▶ 5-VD ▶ 5-DA ▶ 5-BT ▶ 4-RV ▶)

: -50 – +10 dB

■ Section DAB (D1NX8 ▶ 5-VD ▶ 5-DA ▶ 4-RV ▶)

Bande de fréquences

BANDE III : 174,928 – 239,200 (MHz)

Sensibilité

: -100 dBm

Rapport S/B (dB)

: 90 dB

■ Section de connecteur d'antenne numérique (D1NX8 ▶ 5-VD ▶ 5-DA ▶ 4-RV ▶)

Type de connecteur

: SMB

Tension de sortie (11 – 16 V)

: 14,4 V

Intensité maximale

: < 100 mA

■ Section Syntoniseur FM

Bande de fréquences (step)

: 87,5 MHz – 108,0 MHz (50 kHz)

Sensibilité utilisable (S/N : 26 dB)

: 9,3 dBf (0,8 µV/75 Ω)

Sensibilité utilisable (S/N : 46 dB)

: 15,2 dBf (1,6 µV/75 Ω)

Réponse en fréquence

: 30 Hz – 15 kHz

Rapport S/B (dB)

: 75 dB (MONO)

Sélectivité (± 400 kHz)

: Au-delà de 80 dB

Séparation stéréo

: 45 dB (1 kHz)

■ Section Syntoniseur AM

Bande de fréquences (step)

LW : 153 – 279 kHz (9 kHz)

MW : 531 – 1611 kHz (9 kHz)

Sensibilité utilisable

MW : 25 µV

LW : 45 µV

■ Section vidéo

Système de couleur de l'entrée vidéo externe
: NTSC/PAL

Niveau d'entrée vidéo externe (mini jack)
: 1 Vp-p/75 Ω

Niveau d'entrée maxi audio externe (mini jack)
: 2 V / 25 kΩ

Niveau d'entrée vidéo (jacks RCA)
: 1 Vp-p/75 Ω

Niveau de sortie vidéo (jacks RCA)
: 1 Vp-p/75 Ω

Niveau de sortie audio (prise mini)
: 1,2 V / 10 kΩ

■ Section audio

Puissance maximum (avant et arrière)
: 50 W × 4

Sortie de puissance typique (avant et arrière)
Largeur de bande à pleine puissance (à moins de 1 % DHT)
: 22 W × 4

Bande de la fréquence de sortie
: 20 – 88 000 Hz

Niveau de pré-amplification (V)
DNX8 5-VD 5-DA 5-BT 4-RV
: 4 V / 10 kΩ

Impédance du préamplificateur
DNX8 5-VD 5-DA 5-BT 4-RV
: ≤ 600 Ω

Impédance d'enceinte
: 4 – 8 Ω

■ Section Navigation

Récepteur
: Récepteur GPS à haute sensibilité

Fréquence de réception
: 1575,42 MHz (Code C/A)

Temps d'acquisition
Froid : 29 secondes (typ)
(Tous les satellites à -130 dBm sans support)

Taux de mise à jour
: 1/seconde, continu

Précision
Position : <2,5 mètres, CEP, à -130 dBm
Vitesse : 0,1 mètre/sec

Méthode de positionnement
: GPS

Antenne
: Antenne GPS extérieure

■ Général

Tension de fonctionnement
: 14,4 V (10,5 – 16 V permis)

Consommation de courant maximale
: 15 A

Dimensions d'installation (L × H × P)

DNX8
: 178 × 100 × 160 mm

5-VD
: 178 × 100 × 147 mm

5-DA 5-BT 4-BT 4-RV
: 178 × 100 × 155 mm

Avec douille
DNX8
: 182 × 112 × 163 mm

5-DA 5-BT 4-BT 4-RV
: 182 × 112 × 153 mm

Plage de température de fonctionnement
: -10 °C – +60 °C

Poids

DNX8
: 2,7 kg

5-VD
: 2,4 kg

5-DA 5-BT 4-BT 4-RV
: 2,1 kg

REMARQUE

- Bien que les pixels du panneau à cristaux liquides soient effectifs à 99,99 % ou plus, il se peut que 0,01 % des pixels ne s'éclaire pas ou s'éclaire mal.

Les spécifications sont sujettes à changements sans notification.

À propos de cet appareil

■ Copyrights

- La marque du mot et les logos Bluetooth® sont des marques déposées de Bluetooth SIG, Inc. et toute utilisation de ces marques par JVC KENWOOD est faite sous licence. Les autres marques déposées et appellations commerciales appartiennent à leurs propriétaires respectifs.
- Fabriqué sous licence délivrée par Dolby Laboratories.
Dolby, Dolby Audio et le symbole double-D sont des marques déposées de Dolby Laboratories.
-  is a trademark of DVD Format/Logo Licensing Corporation registered in the U.S., Japan and other countries.
- This item incorporates copy protection technology that is protected by U.S. patents and other intellectual property rights of Rovi Corporation. Reverse engineering and disassembly are prohibited.
- Microsoft and Windows Media are either registered trademarks or trademarks of Microsoft Corporation in the United States and/or other countries.
- This software is based in part on the work of the independent JPEG Group.
- The "AAC" logo is a trademark of Dolby Laboratories.
- "Made for iPod" and "Made for iPhone" mean that an electronic accessory has been designed to connect specifically to iPod, or iPhone, respectively, and has been certified by the developer to meet Apple performance standards. Apple is not responsible for the operation of this device or its compliance with safety and regulatory standards. Please note that the use of this accessory with iPod, or iPhone may affect wireless performance.
- iPhone, iPod, and iPod touch are trademarks of Apple Inc., registered in the U.S. and other countries.
- Apple, Siri, Apple CarPlay and Apple CarPlay logo are trademarks of Apple Inc., registered in the U.S. and other countries. Lightning is a trademark of Apple Inc.
- INRIX is a registered trademark of INRIX, Inc.
- SPOTIFY and the Spotify logo are among the registered trademarks of Spotify AB.
- Android, Android Auto, Google Play and other marks are trademarks of Google LLC.
- WebLink™ is a trademark of Abalta Technologies, Inc.
- This License does not grant permission to use the trade names, trademarks, service marks, or product names of the Licensor (Abalta Technologies, Inc.), except as required for reasonable and customary use in describing the origin of the **WEBLINK Product**.
- YouTube and the YouTube logo are registered trademarks of Google LLC.

- SDXC and microSDXC Logos are trademarks of SD-3C LLC.
- The terms HDMI and HDMI High-Definition Multimedia Interface, and the HDMI logo are trademarks or registered trademarks of HDMI Licensing LLC in the United States and other countries.
- This product includes FontAvenue® fonts licenced by NEC Corporation. FontAvenue is a registered trademark of NEC Corporation.

FontAvenue

- This product includes "Ubiquitous QuickBoot TM" technology developed by Ubiquitous Corp. Ubiquitous QuickBoot TM is a trademark of Ubiquitous Corp. Copyright© 2017 Ubiquitous Corp. All rights reserved.

 Ubiquitous
- THIS PRODUCT IS LICENSED UNDER THE AVC PATENT PORTFOLIO LICENSE FOR THE PERSONAL USE OF A CONSUMER OR OTHER USES IN WHICH IT DOES NOT RECEIVE REMUNERATION TO (j) ENCODE VIDEO IN COMPLIANCE WITH THE AVC STANDARD ("AVC VIDEO") AND/OR (j) DECODE AVC VIDEO THAT WAS ENCODED BY A CONSUMER ENGAGED IN A PERSONAL ACTIVITY AND/OR WAS OBTAINED FROM A VIDEO PROVIDER LICENSED TO PROVIDE AVC VIDEO. NO LICENSE IS GRANTED OR SHALL BE IMPLIED FOR ANY OTHER USE. ADDITIONAL INFORMATION MAY BE OBTAINED FROM MPEG LA, L.L.C. SEE [HTTP://WWW.MPEGLA.COM](http://www.mpegla.com)
- THIS PRODUCT IS LICENSED UNDER THE MPEG-4 VISUAL PATENT PORTFOLIO LICENSE FOR THE PERSONAL AND NON-COMMERCIAL USE OF A CONSUMER FOR (j) ENCODING VIDEO IN COMPLIANCE WITH THE MPEG-4 VISUAL STANDARD ("MPEG-4 VIDEO") AND/OR (j) DECODING MPEG-4 VIDEO THAT WAS ENCODED BY A CONSUMER ENGAGED IN A PERSONAL AND NON-COMMERCIAL ACTIVITY AND/OR WAS OBTAINED FROM A VIDEO PROVIDER LICENSED BY MPEG LA TO PROVIDE MPEG-4 VIDEO. NO LICENSE IS GRANTED OR SHALL BE IMPLIED FOR ANY OTHER USE. ADDITIONAL INFORMATION INCLUDING THAT RELATING TO PROMOTIONAL, INTERNAL AND COMMERCIAL USES AND LICENSING MAY BE OBTAINED FROM MPEG LA, L.L.C. SEE [HTTP://WWW.MPEGLA.COM](http://www.mpegla.com).
- THIS PRODUCT IS LICENSED UNDER THE VC-1 PATENT PORTFOLIO LICENSE FOR THE PERSONAL AND NON-COMMERCIAL USE OF A CONSUMER TO (i) ENCODE VIDEO IN COMPLIANCE WITH THE VC-1 STANDARD ("VC-1 VIDEO") AND/OR (ii) DECODE VC-1 VIDEO THAT WAS ENCODED BY A CONSUMER ENGAGED IN A PERSONAL AND NON-COMMERCIAL ACTIVITY AND/OR WAS OBTAINED FROM A VIDEO PROVIDER LICENSED TO PROVIDE VC-1 VIDEO. NO LICENSE IS GRANTED OR SHALL BE IMPLIED FOR ANY OTHER USE. ADDITIONAL INFORMATION MAY BE OBTAINED FROM MPEG LA, L.L.C. SEE [HTTP://WWW.MPEGLA.COM](http://www.mpegla.com)

- libFLAC

Copyright (C) 2000-2009 Josh Coalson
 Copyright (C) 2011-2013 Xiph.Org Foundation
 Redistribution and use in source and binary forms, with or without modification, are permitted provided that the following conditions are met:

- Redistributions of source code must retain the above copyright notice, this list of conditions and the following disclaimer.
- Redistributions in binary form must reproduce the above copyright notice, this list of conditions and the following disclaimer in the documentation and/or other materials provided with the distribution.
- Neither the name of the Xiph.org Foundation nor the names of its contributors may be used to endorse or promote products derived from this software without specific prior written permission.

THIS SOFTWARE IS PROVIDED BY THE COPYRIGHT HOLDERS AND CONTRIBUTORS ``AS IS'' AND ANY EXPRESS OR IMPLIED WARRANTIES, INCLUDING, BUT NOT LIMITED TO, THE IMPLIED WARRANTIES OF MERCHANTABILITY AND FITNESS FOR A PARTICULAR PURPOSE ARE DISCLAIMED. IN NO EVENT SHALL THE FOUNDATION OR CONTRIBUTORS BE LIABLE FOR ANY DIRECT, INDIRECT, INCIDENTAL, SPECIAL, EXEMPLARY, OR CONSEQUENTIAL DAMAGES (INCLUDING, BUT NOT LIMITED TO, PROCUREMENT OF SUBSTITUTE GOODS OR SERVICES; LOSS OF USE, DATA, OR PROFITS; OR BUSINESS INTERRUPTION) HOWEVER CAUSED AND ON ANY THEORY OF LIABILITY, WHETHER IN CONTRACT, STRICT LIABILITY, OR TORT (INCLUDING NEGLIGENCE OR OTHERWISE) ARISING IN ANY WAY OUT OF THE USE OF THIS SOFTWARE, EVEN IF ADVISED OF THE POSSIBILITY OF SUCH DAMAGE.

- libvorbis

Copyright (c) 2002-2008 Xiph.org Foundation
 Redistribution and use in source and binary forms, with or without modification, are permitted provided that the following conditions are met:

- Redistributions of source code must retain the above copyright notice, this list of conditions and the following disclaimer.
- Redistributions in binary form must reproduce the above copyright notice, this list of conditions and the following disclaimer in the documentation and/or other materials provided with the distribution.
- Neither the name of the Xiph.org Foundation nor the names of its contributors may be used to endorse or promote products derived from this software without specific prior written permission.

THIS SOFTWARE IS PROVIDED BY THE COPYRIGHT HOLDERS AND CONTRIBUTORS ``AS IS'' AND ANY EXPRESS OR IMPLIED WARRANTIES, INCLUDING, BUT NOT LIMITED TO, THE IMPLIED WARRANTIES OF MERCHANTABILITY AND FITNESS FOR A PARTICULAR PURPOSE ARE DISCLAIMED. IN NO EVENT SHALL THE FOUNDATION OR CONTRIBUTORS BE LIABLE FOR ANY

DIRECT, INDIRECT, INCIDENTAL, SPECIAL, EXEMPLARY, OR CONSEQUENTIAL DAMAGES (INCLUDING, BUT NOT LIMITED TO, PROCUREMENT OF SUBSTITUTE GOODS OR SERVICES; LOSS OF USE, DATA, OR PROFITS; OR BUSINESS INTERRUPTION) HOWEVER CAUSED AND ON ANY THEORY OF LIABILITY, WHETHER IN CONTRACT, STRICT LIABILITY, OR TORT (INCLUDING NEGLIGENCE OR OTHERWISE) ARISING IN ANY WAY OUT OF THE USE OF THIS SOFTWARE, EVEN IF ADVISED OF THE POSSIBILITY OF SUCH DAMAGE.

- libogg

Copyright (c) 2002, Xiph.org Foundation
 Redistribution and use in source and binary forms, with or without modification, are permitted provided that the following conditions are met:

- Redistributions of source code must retain the above copyright notice, this list of conditions and the following disclaimer.
- Redistributions in binary form must reproduce the above copyright notice, this list of conditions and the following disclaimer in the documentation and/or other materials provided with the distribution.
- Neither the name of the Xiph.org Foundation nor the names of its contributors may be used to endorse or promote products derived from this software without specific prior written permission.

THIS SOFTWARE IS PROVIDED BY THE COPYRIGHT HOLDERS AND CONTRIBUTORS ``AS IS'' AND ANY EXPRESS OR IMPLIED WARRANTIES, INCLUDING, BUT NOT LIMITED TO, THE IMPLIED WARRANTIES OF MERCHANTABILITY AND FITNESS FOR A PARTICULAR PURPOSE ARE DISCLAIMED. IN NO EVENT SHALL THE FOUNDATION OR CONTRIBUTORS BE LIABLE FOR ANY DIRECT, INDIRECT, INCIDENTAL, SPECIAL, EXEMPLARY, OR CONSEQUENTIAL DAMAGES (INCLUDING, BUT NOT LIMITED TO, PROCUREMENT OF SUBSTITUTE GOODS OR SERVICES; LOSS OF USE, DATA, OR PROFITS; OR BUSINESS INTERRUPTION) HOWEVER CAUSED AND ON ANY THEORY OF LIABILITY, WHETHER IN CONTRACT, STRICT LIABILITY, OR TORT (INCLUDING NEGLIGENCE OR OTHERWISE) ARISING IN ANY WAY OUT OF THE USE OF THIS SOFTWARE, EVEN IF ADVISED OF THE POSSIBILITY OF SUCH DAMAGE.

■ Signalisation sur les produits utilisant des lasers



L'étiquette est attachée au châssis/boîtier de l'appareil et indique que l'appareil utilise des rayons laser de classe 1. Cela signifie que l'appareil utilise des rayons laser d'une classe faible. Il n'y a pas de danger de radiation accidentelle hors de l'appareil.

■ Informations sur l'élimination des anciens équipements électriques et électroniques et piles électriques (applicables dans les pays européens qui ont adopté des systèmes de collecte sélective)

Les produits et piles électriques sur lesquels le pictogramme (poubelle barrée) est apposé ne peuvent pas être éliminés comme ordures ménagères.

Les anciens équipements électriques et électroniques et les piles électriques doivent être recyclés sur des sites capables de traiter ces produits et leurs sous-produits déchets.

Contactez vos autorités locales pour connaître le site de recyclage le plus proche.

Un recyclage adapté et l'élimination des déchets aideront à conserver les ressources et à nous préserver des leurs effets nocifs sur notre santé et sur l'environnement.

Avis : La marque "Pb" en dessous du symbole des piles indique que cette pile contient du plomb.

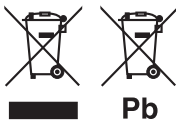

Déclaration de conformité se rapportant à la directive RE 2014/53/UE

Déclaration de conformité se rapportant à la directive RoHS 2011/65/UE

Fabricant:

JVC KENWOOD Corporation
3-12, Moriyacho, Kanagawa-ku, Yokohama-shi,
Kanagawa 221-0022, JAPON

Représentant dans l'UE :

JVCKENWOOD Europe B.V.
Amsterdamseweg 37, 1422 AC UITHOORN, PAYS-BAS

English

Hereby, JVC KENWOOD declares that the radio equipment DNX8180DABS/ DNX518VDABS/ DNX5180DABS/ DNX5180BTS/ DNX451RVS/ DNX4180BTS is in compliance with Directive 2014/53/ EU. The full text of the EU declaration of conformity is available at the following internet address:

Français

Par la présente, JVC KENWOOD déclare que l'équipement radio DNX8180DABS/ DNX518VDABS/ DNX5180DABS/ DNX5180BTS/ DNX451RVS/ DNX4180BTS est conforme à la directive 2014/53/UE. L'intégralité de la déclaration de conformité UE est disponible à l'adresse Internet suivante :

Deutsch

Hiermit erklärt JVC KENWOOD, dass das Funkgerät DNX8180DABS/ DNX518VDABS/ DNX5180DABS/ DNX5180BTS/ DNX451RVS/ DNX4180BTS der Richtlinie 2014/53/EU entspricht. Der volle Text der EU-Konformitätserklärung steht unter der folgenden Internetadresse zur Verfügung:

Nederlands

Hierbij verklaart JVC KENWOOD dat de radioapparatuur DNX8180DABS/ DNX518VDABS/ DNX5180DABS/ DNX5180BTS/ DNX451RVS/ DNX4180BTS in overeenstemming is met Richtlijn 2014/53/EU. De volledige tekst van de EU-verklaring van overeenstemming is te vinden op het volgende internetadres:

Italiano

Con la presente, JVC KENWOOD dichiara che l'apparecchio radio DNX8180DABS/ DNX518VDABS/ DNX5180DABS/ DNX5180BTS/ DNX451RVS/ DNX4180BTS è conforme alla Direttiva 2014/53/UE. Il testo integrale della dichiarazione di conformità UE è disponibile al seguente indirizzo internet:

Español

Por la presente, JVC KENWOOD declara que el equipo de radio DNX8180DABS/ DNX518VDABS/ DNX5180DABS/ DNX5180BTS/ DNX451RVS/ DNX4180BTS cumple la Directiva 2014/53/UE. El texto completo de la declaración de conformidad con la UE está disponible en la siguiente dirección de internet:

Português

Deste modo, a JVC KENWOOD declara que o equipamento de rádio DNX8180DABS/ DNX518VDABS/ DNX5180DABS/ DNX5180BTS/ DNX451RVS/ DNX4180BTS está em conformidade com a Diretiva 2014/53/UE. O texto integral da declaração de conformidade da UE está disponível no seguinte endereço de internet:

Polska

Niniejszym, JVC KENWOOD deklaruje, że sprzęt radiowy DNx8180DABS/ DNx518VDABS/ DNx5180DABS/ DNx5180BTS/ DNx451RVS/ DNx4180BTS jest zgodny z dyrektywą 2014/53/UE. Pełny tekst deklaracji zgodności EU jest dostępny pod adresem:

Česky

Společnost JVC KENWOOD tímto prohlašuje, že rádiové zařízení DNx8180DABS/ DNx518VDABS/ DNx5180DABS/ DNx5180BTS/ DNx451RVS/ DNx4180BTS splňuje podmínky směrnice 2014/53/UE. Plný text EU prohlášení o shodě je dostupný na následující internetové adrese:

Magyar

JVC KENWOOD ezennel kijelenti, hogy a DNx8180DABS/ DNx518VDABS/ DNx5180DABS/ DNx5180BTS/ DNx451RVS/ DNx4180BTS rádióberendezés megfelel a 2014/53/EU irányelvnek. Az EU konformitási nyilatkozat teljes szövege az alábbi weboldalon érhető el:

Hrvatski

JVC KENWOOD ovim izjavljuje da je radio oprema DNx8180DABS/ DNx518VDABS/ DNx5180DABS/ DNx5180BTS/ DNx451RVS/ DNx4180BTS u skladu s Direktivom 2014/53/EU. Cjeloviti tekst deklaracije Europske unije o usklađenosti dostupan je na sljedećoj internet adresi:

Svenska

Härmed försäkras JVC KENWOOD att radioutrustningen DNx8180DABS/ DNx518VDABS/ DNx5180DABS/ DNx5180BTS/ DNx451RVS/ DNx4180BTS är i enlighet med direktiv 2014/53/UE. Den fullständiga texten av EU-försäkran om överensstämmelse finns på följande Internetadress:

Suomi

JVC KENWOOD julistaa täten, että radiolaitte DNx8180DABS/ DNx518VDABS/ DNx5180DABS/ DNx5180BTS/ DNx451RVS/ DNx4180BTS on direktiivin 2014/53/UE mukainen. EU-vaatimustenmukaisuusvakuutus löytyy kokonaisuudessaan seuraavasta internet-osoitteesta:

Slovensko

S tem JVC KENWOOD izjavlja, da je radijska oprema DNx8180DABS/ DNx518VDABS/ DNx5180DABS/ DNx5180BTS/ DNx451RVS/ DNx4180BTS v skladu z Direktivo 2014/53/UE. Celotno besedilo direktive EU o skladnosti je dostopno na tem spletnem naslovu:

Slovensky

Spoločnosť JVC KENWOOD týmto vyhlasuje, že rádiové zariadenie DNx8180DABS/ DNx518VDABS/ DNx5180DABS/ DNx5180BTS/ DNx451RVS/ DNx4180BTS vyhovuje smernici 2014/53/UE. Celý text EÚ vyhlásenia o zhode nájdete na nasledovnej internetovej adrese:

Dansk

Herved erklærer JVC KENWOOD, at radioustyret DNx8180DABS/ DNx518VDABS/ DNx5180DABS/ DNx5180BTS/ DNx451RVS/ DNx4180BTS er i overensstemmelse med Direktiv 2014/53/UE. EU-øverenstemmelseserklæringens fulde ordlyd er tilgængelig på følgende internetadresse:

Norsk

JVC KENWOOD erklærer herved at radioustyret DNx8180DABS/ DNx518VDABS/ DNx5180DABS/ DNx5180BTS/ DNx451RVS/ DNx4180BTS er i samsvar med Direktiv 2014/53/UE. Den fullstendige teksten til EU-konformitetserklæringen er tilgjengelig på følgende internetadresse:

Ελληνικά

Με το παρόν, η JVC KENWOOD δηλώνει ότι ο ραδιοεξοπλισμός DNx8180DABS/ DNx518VDABS/ DNx5180DABS/ DNx5180BTS/ DNx451RVS/ DNx4180BTS συμμορφώνεται με την οδηγία 2014/53/EE. Το πλήρες κείμενο της δήλωσης συμμορφώσης της EE είναι διαθέσιμο στην ακόλουθη διεύθυνση στο διαδίκτυο:

Eesti

Käesolevaga JVC KENWOOD kinnitab, et DNx8180DABS/ DNx518VDABS/ DNx5180DABS/ DNx5180BTS/ DNx451RVS/ DNx4180BTS raadiovarustus on vastavuses direktiiviga 2014/53/EL. ELi vastavusdeklaratsiooni terviktekst on kättesaadav järgmisel internetiaadressil:

Latviešu

JVC KENWOOD ar šo deklarē, ka radio aparatūra DNx8180DABS/ DNx518VDABS/ DNx5180DABS/ DNx5180BTS/ DNx451RVS/ DNx4180BTS atbilst direktīvas 2014/53/ES prasībām. Pilns ES atbilstības deklarācijas teksts ir pieejams šādā tīmekļa adresē:

Lietuviškai

Šiuo JVC KENWOOD pažymi, kad radijo įranga DNx8180DABS/ DNx518VDABS/ DNx5180DABS/ DNx5180BTS/ DNx451RVS/ DNx4180BTS atitinka 2014/53/EB direktyvos reikalavimus. Visą EB direktyvos atitikties deklaracijos tekstą galite rasti šiuo internetiniu adresu:

Malti

B'dan, JVC KENWOOD jiddikjara li t-tagħmir tar-radju DNx8180DABS/ DNx518VDABS/ DNx5180DABS/ DNx5180BTS/ DNx451RVS/ DNx4180BTS huwa konformi mad-Direttiva 2014/53/UE. It-test kollu tad-dikjarazzjoni ta' konformità huwa disponibbli fl-indirizz intranet li ġej:

Українська

Таким чином, компанія JVC KENWOOD заявляє, що радіообладнання DNx8180DABS/ DNx518VDABS/ DNx5180DABS/ DNx5180BTS/ DNx451RVS/ DNx4180BTS відповідає Директиві 2014/53/UE. Повний текст декларації про відповідність ЄС можна знайти в Інтернеті за такою адресою:

Türkçe

Burada, JVC KENWOOD DNx8180DABS/ DNx518VDABS/ DNx5180DABS/ DNx5180BTS/ DNx451RVS/ DNx4180BTS radyo ekipmanının 2014/53/AB Direktifine uygun olduğunu bildirir. AB uyumluluk deklarasyonunun tam metni aşağıdaki internet adresinde mevcuttur.

Русский

JVC KENWOOD настоящим заявляет, что радиооборудование DNx8180DABS/ DNx518VDABS/ DNx5180DABS/ DNx5180BTS/ DNx451RVS/ DNx4180BTS соответствует Директиве 2014/53/UE. Полный текст декларации соответствия ЕС доступен по следующему адресу в сети Интернет:

Limba română

Prin prezenta, JVC KENWOOD declară că echipamentul radio DNx8180DABS/ DNx518VDABS/ DNx5180DABS/ DNx5180BTS/ DNx451RVS/ DNx4180BTS este în conformitate cu Directiva 2014/53/UE. Textul integral al declarației de conformitate UE este disponibil la următoarea adresă de internet:

Български език

С настоящото JVC KENWOOD декларира, че радиооборудването на DNx8180DABS/ DNx518VDABS/ DNx5180DABS/ DNx5180BTS/ DNx451RVS/ DNx4180BTS е в съответствие с Директива 2014/53/ЕС. Пълният текст на ЕС декларацията за съответствие е достъпен на следния интернет адрес:

URL : <http://www.kenwood.com/cs/ce/eudoc/>

KENWOOD