

DNX9190DABS DNX7190DABS DNX5190DABS DNR4190DABS DNX419DABS DNR3190BTS

GPS-NAVIGATIESYSTEEM GEBRUIKSAANWIJZING

JVC KENWOOD Corporation

- Bijgewerkte informatie (de meest recente handleiding, systeemupdates, nieuwe functies, enz.) is beschikbaar op <http://www.kenwood.com/cs/ce/>.
- Wijzigingen van de specificaties en dergelijke in de gebruiksaanwijzing zijn voorbehouden. Download de laatste editie van de gebruiksaanwijzing voor referentie. <http://manual.kenwood.com/edition/im399/>



Inhoud

Voor ingebruikname 4

Voorzorgsmaatregelen.....	4
Veiligheidsvoorschriften en belangrijke informatie.....	5
De handleiding gebruiken.....	6

Basisbediening 7

Functies van de knoppen op het voorpaneel.....	7
Het toestel inschakelen.....	9
Basisinstellingen.....	10
Instellen van het volume.....	12
Weergave aanpassen.....	13
Kijkhoek.....	13
Gebruik aanraakscherm.....	14
Beschrijvingen van het startscherm.....	14
Pop-up menu.....	15
Beschrijving bronselectiescherm.....	16
Beschrijvingen bronbedieningsscherm.....	18
Lijstschermb.....	19
Nnavigatiebediening.....	19

Widget 24

Widget.....	24
Multi-widget.....	24
Weer-widget.....	26
Fotoframe-widget.....	26
Widget-installatie.....	27

Disk 28

Een disk afspelen.....	28
Basisbediening van de dvd/vcd.....	29
Muziek-cd/diskmedia Basisbediening.....	30
Bestanden zoeken.....	32
Bediening van het dvd-menu.....	33
DVD-instellingen.....	34

APPS 35

Bediening draadloos spiegelen.....	35
Bediening Apple CarPlay.....	35
Android Auto™-Bediening.....	38
Spotify-Bediening.....	40

USB/SD 42

Een USB-apparaat aansluiten.....	42
De SD invoegen.....	42
USB-/SD-basiswerking.....	43
Zoeken.....	45

iPod/iPhone 46

Vorbereiding.....	46
iPod/iPhone Basis Werking.....	47
Zoeken.....	48

Radio 49

Basisbediening van de radio.....	49
Geheugenfunctie.....	50
Selecteerfunctie.....	51
Verkeersinformatie.....	52
Radio-instelling.....	52

DAB 53

Basisbediening van de Digitale Radio.....	53
Opslaan van services in het preselectie-geheugen.....	54
Selecteerfunctie.....	54
Verkeersinformatie.....	55
DAB Installatie.....	56

Bluetoothregeling 57

Informatie voor gebruik van Bluetooth® apparatuur	57
Registreer het Bluetooth-apparaat	58
Bluetooth Installatie	59
Bluetooth-audioapparaat afspelen	61
Het handsfree-apparaat gebruiken	63
Handsfree instellen	68

Overige Externe Componenten 69

Weergavecamera	69
Gebruik van dashboardcamera	72
Externe audio-/videospelers (AV-IN)	72
HDMI-bron	73
TV tuner	73

Installatie 74

Beeldscherminstellingen	74
Systeeminstellingen	74
Gebruikersinterface instellen	74
Speciale instellingen	76
Weergave Instellen	77
AV instellen	79

Audio regelen 81

3-weg luidspreker systeeminstellingen	81
Instelling speaker/X'over	82
Algemene audio regelen	84
Equalizerregeling	84
Volumeplaats	85
Zone-regeling	86
Geluidseffect	87
Luisterpositie/DTA	87
Audio-instellingen-geheugen	89

Afstandsbediening 90

Batterij installeren	90
Functie van de knoppen van de afstandsbediening	90

Verbinden/installeren 93

Vóór de installatie	93
De unit installeren	94

Problemen oplossen 103

Problemen en oplossingen	103
Foutmeldingen	103

Appendix 105

Afspeelbare media en bestanden	105
Regiocodes in de wereld	107
Dvd-taalcodes	108
Technische gegevens	109
Informatie over dit toestel	113

Voor ingebruikname

Voorzorgsmaatregelen

▲ WAARSCHUWINGEN

■ **Neem de volgende voorzorgsmaatregelen om persoonlijk letsel of brand te voorkomen:**

- Om kortsluiting te voorkomen, nooit metalen voorwerpen (zoals munten of metalen gereedschappen) in het toestel plaatsen of achterlaten.
- Kijk niet naar het scherm of richt uw ogen niet op het scherm als u langere tijd aan het rijden bent.
- Raadpleeg uw KENWOOD-dealer als u tijdens de installatie problemen ondervindt.

■ **Voorzorgsmaatregelen voor het gebruik van het toestel**

- Neem wanneer u optionele toebehoren aanschaft contact op met uw KENWOOD-dealer om te controleren of deze optionele toebehoren met uw model en in uw regio functioneren.
- U kunt een taal selecteren om menu's, audiobestanden, enz. weer te geven. Zie **Gebruikersinterface instellen (P.74)**.
- De functie Radio Data System of Radio Broadcast Data System werkt niet in gebieden waar de dienst niet ondersteund wordt door een uitzendstation.

■ **De monitor beschermen**

- Om de monitor tegen beschadiging te beschermen, mag u de monitor niet bedienen met een balpen of een soortgelijk hulpmiddel met een scherpe punt.

■ **Het toestel reinigen**

- Als er vlekken op het frontje van dit toestel zitten, veeg deze er dan met een droge, zachte doek, zoals een siliconendoekje, van af. Als er hardnekkige vlekken op het voorpaneel zitten, veeg deze af met een doek bevochtigd met een neutrale reiniger, veeg het vervolgens opnieuw af met een schone, zachte, droge doek.

OPMERKING

- Reinigingsspray rechtstreeks op het toestel aanbrengen kan de mechanische onderdelen beschadigen. Het afvegen van het voorpaneel met een harde doek of met een vluchtige vloeistof zoals thinner of alcohol kan krassen op het oppervlak veroorzaken of de gescreende print wissen.

■ **Condens op de lens**

Wanneer u de autoverwarming aanzet bij koud weer, kan er zich vocht vormen op de lens in de disk-speler van het apparaat wegens condensatie. Deze condensatie op de lens (ook beslagen lens genoemd) kan disks belemmeren af te spelen. Verwijder in dergelijke situatie de disk en wacht totdat de condens verdampt. Als het toestel na een tijdje nog steeds niet normaal functioneert, neem dan contact op met uw KENWOOD-dealer.

■ **Voorzorgsmaatregelen voor de omgang met disks**

- Raak de opnamekant van een disk niet aan.
- Plak geen plakband e.d. op de disk en gebruik geen disk waar plakband op is gekleefd.
- Gebruik geen diskaccessoires.
- Reinig de schijf vanuit het midden naar de buitenrand toe.
- Wanneer u een disk uit dit apparaat verwijdert, trekt u deze er horizontaal uit.
- Verwijder voor gebruik eventuele bramen in het middengat of aan de rand van de disk met een balpen of iets dergelijks.
- Disks die niet rond zijn, kunnen niet worden gebruikt.

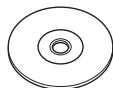

- 8-cm-disks kunnen niet worden gebruikt.
- Disks met kleuren op het opnameoppervlak of vieze disks kunnen niet worden gebruikt.
- Dit apparaat kan alleen de volgende soorten cd's afspelen.



- Dit toestel kan disks die niet zijn voorzien van het merkteken, mogelijk niet correct afspelen.
- U kunt een disk die niet is afgesloten, niet afspelen. (Raadpleeg voor het finalisatieproces uw schrijfssoftware en de instructiehandleiding van uw recorder.)

Ontvangen van GPS-signalen

Wanneer u het toestel voor het eerst inschakelt, moet u even wachten tot het toestel het satelliet signaal voor de eerste keer ontvangt. Dit kan enkele minuten duren. Zorg ervoor dat uw voertuig buiten op een open plek uit de buurt van hoge gebouwen en bomen staat zodat de ontvangst snel tot stand kan komen.

Nadat het systeem voor de eerste keer een satelliet signaal heeft ontvangen, zal de ontvangst daarna sneller tot stand komen.

Over GLONASS

Dit apparaat maakt gebruik van een Global Navigation Satellite System (GLONASS) naast het GPS-signaal.

Door GPS en GLONASS te combineren, kan de nauwkeurigheid van de positionering worden meer dan met alleen GPS worden verrijkt.

Waarschuwing voor Smartphonegebruikers

Gelijktijdige uitvoering van meerdere applicaties op uw smartphone tijdens het delen van het scherm vraagt veel van de microprocessor van de telefoon, dit beïnvloedt mogelijk de communicatie en prestaties.

Voor de beste resultaten tijdens het koppelen met uw Kenwood-ontvanger, moet u ervoor zorgen dat u ongebruikte toepassingen sluit.

Veiligheidsvoorschriften en belangrijke informatie

Lees deze informatie zorgvuldig door voordat u het KENWOOD-autonavigatiesysteem gaat gebruiken en volg de instructies die in deze handleiding staan. KENWOOD noch Garmin is aansprakelijk voor problemen of ongevallen die voortvloeien uit het niet opvolgen van de instructies in deze handleiding.

WAARSCHUWING

Vermijd de volgende mogelijk gevaarlijke situaties, omdat deze kunnen leiden tot een ongeval of aanrijding, wat de dood of ernstig letsel tot gevolg kan hebben.

Vergelijk tijdens het navigeren nauwkeurig de weergegeven informatie op het scherm van het navigatiesysteem met alle beschikbare navigatiebronnen, inclusief informatie langs de weg, overige visuele waarnemingen en kaarten. Los voor uw eigen veiligheid eventuele verschillen of zaken die u zich afvraagt op voordat u verdergaat.

Bedien het voertuig altijd op een veilige manier.

Zorg dat u tijdens het rijden niet wordt afgeleid door het navigatiesysteem en blijf u volledig bewust van alle verkeersomstandigheden. Kijk tijdens het rijden niet te lang naar het scherm van het navigatiesysteem en maak zo veel mogelijk gebruik van gesproken aanwijzingen.

Voer tijdens het rijden geen bestemmingen in, wijzig geen instellingen en maak geen gebruik van functies waarvoor u het navigatiesysteem wat langer nodig hebt. Stop uw voertuig op een veilige en geoorloofde manier voordat u dergelijke handelingen uitvoert.

Houd het volume van het systeem zodanig laag dat u ook geluiden van buiten nog kunt horen. Als u geen geluid van buiten meer hoort, reageert u mogelijk niet meer adequaat op verkeerssituaties. Dit kan ongelukken veroorzaken.

Als u het navigatiesysteem voor het eerst gebruikt of als deze niet is aangesloten op de accu van uw voertuig, geeft het toestel mogelijk niet de juiste positie weer. Zodra er GPS-satelliet signalen worden ontvangen, wordt de positie gecorrigeerd.

Let op de omgevingstemperatuur. Als u het navigatiesysteem bij extreme temperaturen gebruikt, kan dit leiden tot defecten of schade. Ook door hevige trillingen, metalen voorwerpen of water kan het toestel beschadigd raken.

▲ LET OP

Als de volgende mogelijk gevaarlijke situaties niet worden vermeden, kan dat leiden tot letsel of materiële schade.

Het navigatiesysteem is ontworpen om u routesuggesties te bieden. Het geeft geen afgesloten wegen of de toestand van het wegdek, weersomstandigheden of andere factoren weer die van invloed kunnen zijn op de veiligheid of timing tijdens het rijden.

Gebruik het navigatiesysteem uitsluitend als een navigatiehulpmiddel. Gebruik het navigatiesysteem niet voor andere doeleinden waarbij precieze bepalingen van richting, afstand, locatie of topografie zijn vereist.

Het Global Positioning System (GPS) is in beheer bij de overheid van de Verenigde Staten, die als enige verantwoordelijk is voor de nauwkeurigheid en het onderhoud ervan. Het overheidsstelsel is onderhevig aan wijzigingen die de nauwkeurigheid en prestaties van alle GPS-apparatuur waaronder het navigatiesysteem kunnen beïnvloeden. Hoewel het navigatiesysteem een precisienavigatiemiddel is, kan elk navigatiesysteem verkeerd worden gebruikt of geïnterpreteerd waardoor dit onveilig wordt.

■ BELANGRIJKE INFORMATIE

De accu van uw voertuig sparen

Om dit navigatiesysteem te kunnen gebruiken, moet de contactsleutel in de stand AAN of ACC worden gezet. Maar om de accu te sparen, kunt u het navigatiesysteem beter pas inschakelen als de motor draait. Als u het navigatiesysteem voor een langere tijd gebruikt zonder dat de motor draait, kan de accu leeg raken.

Informatie over kaartgegevens

Een van de doelstellingen van Garmin is om klanten een zo volledig en nauwkeurig mogelijke cartografie te leveren die beschikbaar is tegen een redelijke prijs. We gebruiken een combinatie overheids- en privégegevensbronnen die we kenbaar maken aan de klant in productliteratuur en copyrightberichten. Vrijwel alle gegevensbronnen bevatten een zekere mate van onnauwkeurigheid. In sommige landen zijn volledige en nauwkeurige kaartgegevens óf niet beschikbaar óf onbetaalbaar.

De handleiding gebruiken

- De in deze handleiding weergegeven schermen en panelen worden als een voorbeeld gebruikt om de bediening te verduidelijken. Ze kunnen daarom afwijken van de werkelijk schermen en panelen, of sommige scherm patronen kunnen van de actuele patronen verschillen.
- **Schermtaal:** Engels wordt gebruikt ter verklaring. U kunt een weergavetaal selecteren in het menu **SETUP**. Zie **Gebruikersinterface instellen (P.74)**.

Basisbediening

Functies van de knoppen op het voorpaneel

DNX9190DABS / DNX7190DABS

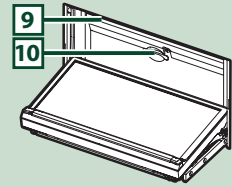
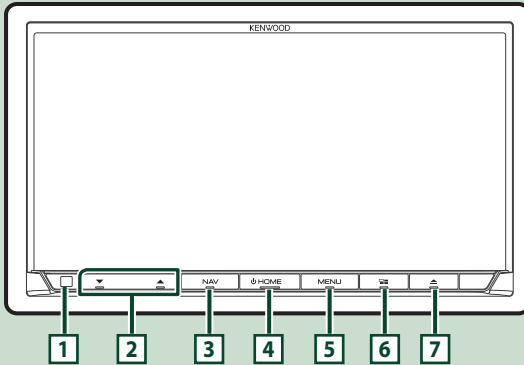

DNX5190DABS

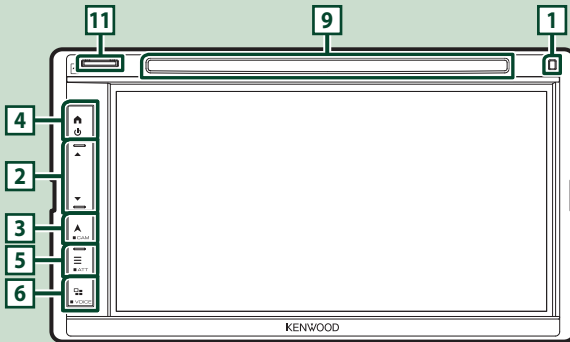

DNR4190DABS / DNR3190BTS

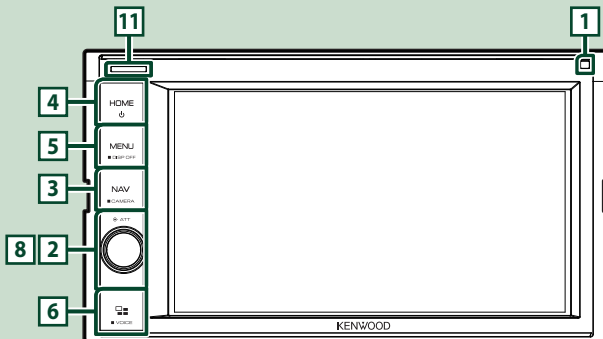

DNX419DABS

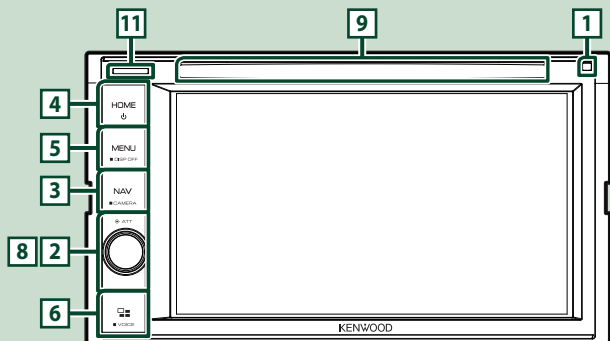

OPMERKING

- De panelen in deze handleiding zijn voorbeelden die worden gebruikt om een duidelijke uitleg van de bewerkingen te geven. Om die reden kunnen de panelen afwijken van de werkelijke panelen.

Nummer	Naam	Beweging
1	Sensor op afstand	• Ontvangt het bedieningssignaal op afstand.
2	▼, ▲ (Volume)	• Regelt het volume. • Het indrukken en vasthouden zal de weergave van het cameradisplay aan-/uitzetten. De camera waarvan het beeld wordt weergegeven zal als eerste veranderen volgens de „Camera Setup“-instelling en de schakelhendelpositie in het schakelhuisje.
3	NAV/▲	• Geeft het navigatiescherm weer. • Het indrukken en vasthouden zal de weergave van het cameradisplay aan-/uitzetten. De camera waarvan het beeld wordt weergegeven zal als eerste veranderen volgens de „Camera Setup“-instelling en de schakelhendelpositie in het schakelhuisje.
4	HOME/🏠	• Geeft het START-scherm weer (P.14) . • Het indrukken en vasthouden zal de weergave van het cameradisplay aan-/uitzetten. De camera waarvan het beeld wordt weergegeven zal als eerste veranderen volgens de „Camera Setup“-instelling en de schakelhendelpositie in het schakelhuisje.
5	MENU/☰	• Geeft het Pop-up menuscherm weer. • Door 1 seconde in te drukken, wordt de demping van het volume in-/uitgeschakeld. (Alleen DNX9190DABS / DNX7190DABS / DNX5190DABS) • Door in te drukken en vast te houden, wordt het scherm uitgeschakeld. (Alleen DNR4190DABS / DNX419DABS / DNR3190BTS)
6	📱	• Toont het APP-scherm (Apple CarPlay/Android Auto/Wireless Mirroring). • Door in te drukken en vast te houden, wordt het scherm Spraakherkenning weergegeven (P.65) . • Wanneer noch Apple CarPlay, Android Auto, noch een Bluetooth hands-free telefoon is verbonden, zal indrukken en vasthouden het Bluetooth-koppelen wachtscherm weergeven. (P.58)
7	▲	• Geeft het scherm Hoekafstelling weer. – DISC EJECT : Werpt de disk uit. – OPEN : Opent het paneel volledig tot de locatie van de SD-kaartsleuf. • Als het paneel open is, wordt bij het paneel gesloten. • Om de schijf geforceerd uit te werpen, druk er 2 seconden op en raak vervolgens DISC EJECT aan nadat het bericht wordt weergegeven. (Alleen DNX9190DABS / DNX7190DABS)
8	ATT	• Schakelt het dempen van het volume in/uit. (Alleen DNR4190DABS / DNX419DABS / DNR3190BTS)

Nummer	Naam	Beweging
9	Disksleuf	<ul style="list-style-type: none"> Een sleuf waarin een diskmedium kan worden geplaatst. (Alleen DNX9190DABS / DNX7190DABS / DNX5190DABS / DNX419DABS)
10	SD-kaartsleuf	<ul style="list-style-type: none"> Een sleuf waarin een SD-kaart kan worden geplaatst. U kunt audio-/visuele bestanden op de kaart afspelen. *1 Een SD-kaartsleuf voor het upgraden van de kaart. Raadpleeg de gebruiksaanwijzing van het navigatiesysteem voor informatie over het upgraden van de kaart. *2 <p>*1 Als het kaartupdatebestand op de SD-kaart blijft staan, kunt u geen audio-/visuele bestanden afspelen.</p> <p>*2 Het systeem van het apparaat wordt opnieuw opgestart na het insteken/verwijderen van de MAP-SD. (Alleen DNX9190DABS / DNX7190DABS)</p>
11	MicroSD-kaartsleuf	<ul style="list-style-type: none"> Een sleuf waarin een microSD-kaart kan worden geplaatst. U kunt audio-/visuele bestanden op de kaart afspelen. *1 Een microSD-kaartsleuf voor het upgraden van de kaart. Raadpleeg de gebruiksaanwijzing van het navigatiesysteem voor informatie over het upgraden van de kaart. *2 <p>*1 Als het kaartupdatebestand op de microSD-kaart blijft staan, kunt u geen audio-/visuele bestanden afspelen.</p> <p>*2 Het systeem van het apparaat wordt opnieuw opgestart na het insteken/verwijderen van de MAP-microSD. (Alleen DNX5190DABS / DNR4190DABS / DNX419DABS / DNR3190BTS)</p>

Het toestel inschakelen

De methode voor het inschakelen verschilt afhankelijk van het model.

1 Druk op de knop **HOME** / .

DNX9190DABS / DNX7190DABS

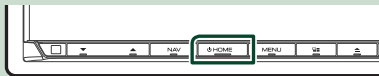

DNX5190DABS

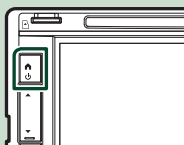

DNR4190DABS / DNX419DABS / DNR3190BTS



➤ Het toestel wordt ingeschakeld.

● Het toestel uitschakelen:

1 Druk gedurende 1 seconde op de knop **HOME** / .

OPMERKING

- Als het de eerste keer is dat u het apparaat na de installatie aanschakelt, moet u de eerste installatie uitvoeren (P.10).

Basisinstellingen

Begininstellingen

Begin met deze instellingen als u dit toestel voor de eerste keer gebruikt.

1 Stel de verschillende items als volgt in.

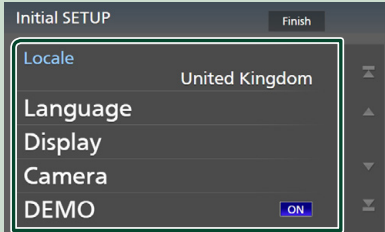

■ Locale

Selecteer het land voor het navigatiesysteem. De taal, de afstandseenheid en de brandstofeenheid worden ingesteld.

- 1 Raak **Locale** aan.
- 2 Selecteer het gewenste land.

■ Language

Selecteer de taal die wordt gebruikt voor het regelscherm en de in te stellen opties. De standaardinstelling is „British English(en)“.

- 1 Raak **Language** aan.
- 2 Raak **Language Select** aan.
- 3 Selecteer de gewenste taal.
- 4 Raak **↩** aan.

Voor meer informatie, zie **Gebuiersinterface instellen (P.74)**.

■ Display

Stel de verlichtingskleur van de toetsen in. Als de afbeelding zelfs moeilijk te zien is op het scherm, pas dan de kijkhoek aan.

- 1 Raak **Display** aan.
- 2 Raak **Key Colour** aan.
- 3 Selecteer de gewenste kleur.
- 4 Raak **↩** aan.

(Alleen DNX9190DABS / DNX7190DABS)

- 5 Raak **Display Adjustment** aan.
- 6 Past een kijkhoek en een kantelpositie aan.
- 7 Raak **↩** aan.

Voor details, zie **Weergave aanpassen (P.13)**.

(Alleen DNX5190DABS / DNR4190DABS / DNX4190DABS / DNR3190BTS)

- 5 Raak **Viewing Angle** aan.
- 6 Selecteer een kijkhoek.
- 7 Raak **↩** aan.

Voor details, zie **Kijkhoek (P.13)**.

Voor, zie **Weergave Instellen (P.77)**.

■ Camera

Stel de parameters voor de camera in.

- 1 Raak **Camera** aan.
- 2 Stel elk item in en raak **↩** aan.

Voor details, zie **Camera-instellingen (P.69)**.

■ DEMO

Stel de demonstratiemodus in. De standaardinstelling is „ON“ (aan).

2 Raak Finish aan.

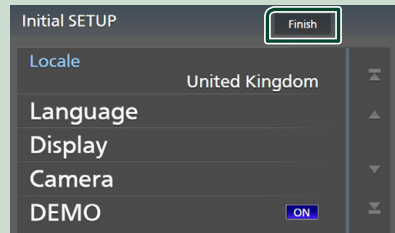

OPMERKING

- Deze instellingen kunnen worden gedaan vanuit het SETUP-menu. Zie **Installatie (P.74)**.

Instelling veiligheidscode

U kunt een beveiligingscode instellen om uw ontvangersysteem tegen diefstal te beschermen.

Wanneer de functie Security Code is geactiveerd, kunt u de code niet wijzigen en de functie niet vrijgeven. Merk op dat de beveiligingscode kan worden ingesteld als het 4- tot 8-cijferige nummer van uw keuze.

Vorbereiding

- Stel **DEMO** in op **OFF** in het Speciaal-scherm (P.76).

1 Druk op de knop **MENU** / ☰.

- Pop-up menu verschijnt.

2 Raak **SETUP** aan.



- Het scherm SETUP Menu verschijnt.

3 Raak **Security** aan.



- Het scherm Security verschijnt.

4 Raak **Security Code Set** aan op het scherm Beveiliging.

- Het scherm Instelling Beveiligingscode verschijnt.

5 Voer een beveiligingscode van 4 tot 8 cijfers in en druk op **Enter**.

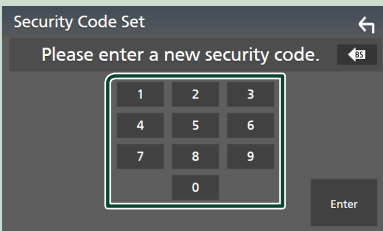

6 Voer dezelfde code nogmaals in en raak **Enter** aan.

Nu is uw beveiligingscode geregistreerd.

OPMERKING

- Raak **BS** aan om de laatste invoering te wissen.
- Als u een andere beveiligingscode invoert, keert het scherm terug naar stap 5 (voor de eerste invoering van de code).
- Als u de verbinding van de ontvanger met de batterij hebt verbroken, voer dan de juiste beveiligingscode in zoals u die in stap 5 hebt ingevoerd en raak **Enter** aan. Uw ontvanger is klaar voor gebruik.

Veranderen van de veiligheidscode:

1 Raak **Security Code Change** aan op het scherm Beveiliging.

- Het scherm Instelling Beveiligingscode verschijnt.

2 Voer de huidige geregistreerde beveiligingscode in en raak **Enter** aan.

3 Voer een nieuwe beveiligingscode van 4 tot 8 cijfers in en druk op **Enter**.

4 Voer dezelfde code nogmaals in en raak **Enter** aan.

De nieuwe beveiligingscode is geregistreerd.

De beveiligingscode wissen:

1 Raak **Security Code Cancellation** op het scherm Beveiliging aan.

- Het scherm Instelling Beveiligingscode verschijnt.

2 Voer de huidige geregistreerde beveiligingscode in en raak **Enter** aan.

De beveiligingscode wordt gewist.

Instellingen voor de kalender/klok

1 Druk op de knop **MENU** / ☰.

➤ Pop-up menu verschijnt.

2 Raak **SETUP** aan.

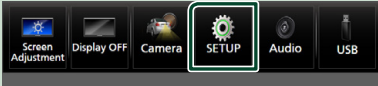

➤ Het scherm SETUP Menu verschijnt.

3 Raak **User Interface** aan.



➤ Het scherm User Interface verschijnt.

4 Stel de verschillende items als volgt in.

Blader door de pagina om verborgen items weer te geven.

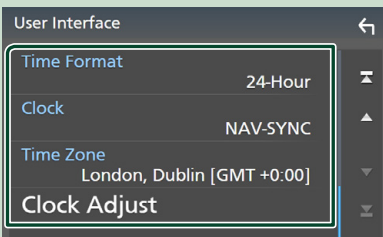

■ **Time Format**

Selecteer het formaat van de tijdweergave.
12-Hour / 24-Hour (Standaard)

■ **Clock**

NAV-SYNC (Standaard): De klok wordt gelijkgesteld met de navigatie GPS-gegevens.

Manual: Stel de klok handmatig in.

■ **Time Zone**

Als u **Manual** hebt geselecteerd voor Klok, selecteer dan de tijdzone.

■ **Clock Adjust**

Als u **Manual** selecteert voor Klok, pas dan de datum en tijd handmatig aan. **(P.76)**

OPMERKING

- Stel de datum en tijd in. Als ze niet zijn ingesteld, kunnen sommige functies niet werken.

Instellen van het volume

U kunt het volume aanpassen (0 tot 40).

DNX9190DABS / DNX7190DABS / DNX5190DABS

Druk op ▲ om te verhogen, en druk op ▼ om te verlagen.

Door ▲ ingedrukt te houden, wordt het volume aanhoudend tot volume 15 verhoogd.

DNX9190DABS / DNX7190DABS



DNX5190DABS

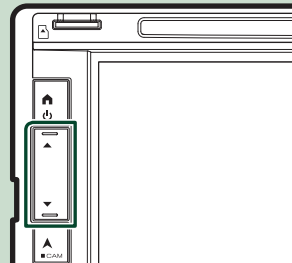

DNR4190DABS / DNX419DABS / DNR3190BTS

Draai de knop met de klok om te verhogen, en tegen de klok in om te verlagen.



Weergave aanpassen (DNX9190DABS / DNX7190DABS)

1 Druk op de knop .

- Het Display-aanpassen-scherm verschijnt.

U kunt de volgende onderdelen vanaf dit scherm instellen.

DNX9190DABS

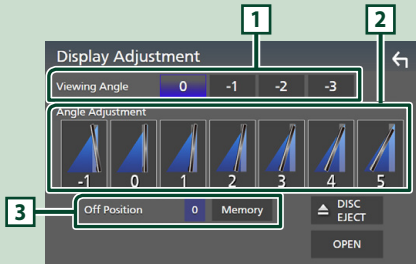

DNX7190DABS

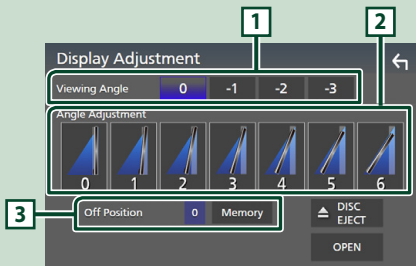

1 Kijkhoek

U kunt de kijkhoek aanpassen wanneer het beeld op het scherm niet goed te zien is. Hoe kleiner de (negatieve) waarde, hoe meer witachtig de afbeelding op het scherm lijkt. „0“ (Default) / „-1“ / „-2“ / „-3“

2 Aanpassen hoek

Kies een kantelpositie die u wilt instellen. Standaard is „0“.

3 Uit-positie

U kunt de huidige monitorhoek selecteren als hoek wanneer de stroom is uitgeschakeld. Raak **Memory** aan wanneer de gewenste hoek is geselecteerd.

Kijkhoek (DNX5190DABS / DNR4190DABS / DNX419DABS / DNR3190BTS)

U kunt de kijkhoek aanpassen wanneer het beeld op het scherm niet goed te zien is. Hoe kleiner de (negatieve) waarde, hoe meer witachtig de afbeelding op het scherm lijkt.

1 Druk op de knop **MENU** / .

- Pop-up menu verschijnt.

2 Raak **SETUP** aan.

3 Raak **Display** aan.



- Geeft het weergavescherm weer.

4 Raak **Viewing Angle** aan.

5 Selecteer een hoek die u wilt instellen. Standaard is „0“. (P.77)

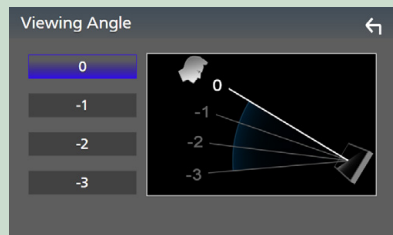

Gebruik aanraakscherm

Om bewerkingen op het scherm uit te voeren, moet u een item aanraken, blijven aanraken, tikken of vegen om een item te selecteren, een instellingsmenuscherm weergeven of van pagina veranderen.

● Tikken

Tik licht op het scherm om een onderdeel op het scherm te kiezen.



● Iets langer aanraken (lang tikken)

Tik op het scherm en houd uw vinger op zijn plaats totdat het display verandert of een mededeling wordt getoond.

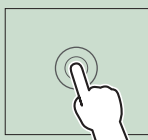

● Vegen

Schuif uw vinger snel naar links of rechts op het scherm om van pagina te veranderen.



U kunt door een lijstschermbaladeren door omhoog/omlaag te vegen op het scherm.

● Snel bewegen

Schuif uw vinger omhoog of omlaag op het scherm om het scherm te rollen.



Beschrijvingen van het startscherm

De meeste functies kunnen worden uitgevoerd met het START-scherm.



- | | |
|----------|--|
| 1 | <ul style="list-style-type: none"> • Widget (P.24) <ul style="list-style-type: none"> – U kunt de widget wijzigen door naar links of rechts te vegen in het widgetgebied. – Raak de widget aan om het gedetailleerde scherm weer te geven. |
| 2 | <ul style="list-style-type: none"> • Geef het bronselectiescherm weer. (P.16) |
| 3 | <ul style="list-style-type: none"> • Snelkoppelingssymbolen voor de weergavebron (P.17) |

Geef het HOME-scherm weer

- 1 Druk op de knop HOME / 🏠.**

DNX9190DABS / DNX7190DABS



DNX5190DABS

DNR4190DABS /
DNX4190DABS /
DNR3190BTS

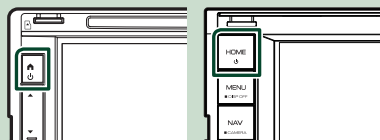

➤ START-scherm verschijnt.

Pop-up menu

- 1 Druk op de knop **MENU** / ☰.
 ► Pop-up menu verschijnt.
- 2 Raak aan om het Pop-up menu weer te geven.

DNX9190DABS / DNX7190DABS /
DNR4190DABS / DNR3190BTS

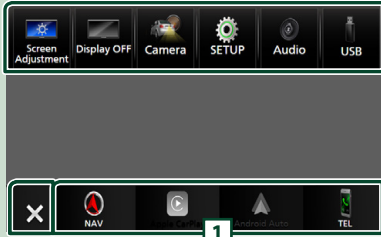

DNX5190DABS / DNX4190DABS



De inhoud van het menu is als volgt:

	• Geeft het scherm Scherm Aanpassen weer. (P.74)
	• Schakelt het display uit. (P.15)
	• Geeft het scherm van de weergavecamera weer. (P.69)
	• Toont het SETUP-menuscherm. (P.74)
	• Geeft het Audio-scherm weer. (P.81)
	• Geeft het regelscherm van de huidige bron weer. Pictogram verschilt per bron. Dit pictogram staat voor de USB-bron.
	• Sluit het Pop-up menu. Alleen DNX9190DABS / DNX7190DABS / DNR4190DABS / DNR3190BTS



- Raak dit aan om de disc uit te werpen.
- Raak langer dan 2 seconden aan om de disk geforceerd uit te werpen en raak daarna **Yes** aan nadat het bericht wordt weergegeven.

Alleen DNX5190DABS / DNX4190DABS

1

- Snelkoppelingsbronpictogrammen: De bron verandert in degene die u hebt ingesteld met een snelkoppeling. Voor de snelkoppelingsinstelling, raadpleeg **Snelkoppelingsbroniconen aanpassen op START-scherm (P.17)**.

Uitschakelen van het scherm

- 1 Selecteer **Display OFF** in het popup menu.

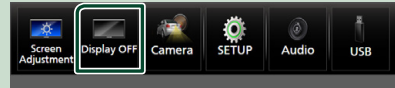

OPMERKING

- Raak het scherm aan om het scherm in te schakelen.
- Om de klok weer te geven terwijl het scherm is uitgeschakeld, is het noodzakelijk om „OSD Clock” op „ON” te zetten. **(P.77)**

Beschrijving bronselectiescherm

U kunt pictogrammen van alle weergavebronnen en opties weergeven op het bronselectiescherm.

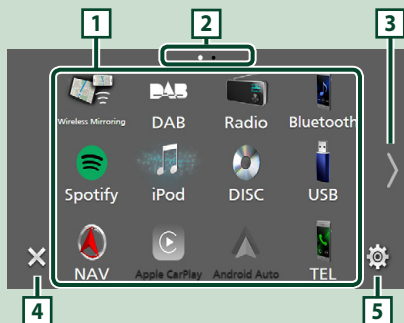

- | | |
|----------|--|
| 1 | • Wijzigt afspelerbronnen.
Voor weergavebronnen, zie P.16 . |
| 2 | • Pagina-aanduiding |
| 3 | • Verandert pagina's. (Raak ◀ / ▶ aan.)
U kunt tevens van pagina veranderen door naar links of rechts op het scherm te vegen. |
| 4 | • Keert terug naar de vorige scherm. |
| 5 | • Toont het SETUP-menuscherm. (P.74) |

Selecteer de weergavebron

- 1** Druk op de knop **HOME** / **🏠**.
➤ **START**-scherm verschijnt.
- 2** Raak **📱** aan.
In dit scherm kunt u de volgende bronnen en functies selecteren.

	• Geeft het navigatiescherm weer. (P.19)
	• Schakelt over naar het Apple CarPlay-scherm vanaf de aangesloten iPhone. (P.35)
	• Schakelt over naar het Android Auto-scherm vanaf het aangesloten Android-apparaat. (P.38)

	• Geeft het scherm Hands Free weer. (P.63) Wanneer noch Apple CarPlay, Android Auto, noch een Bluetooth hands-free telefoon is verbonden, zal het Bluetooth koppelwachtscherm worden weergegeven.*1 (P.58)
	• Schakelt over naar de radio-uitzending. (P.49)
	• Schakelt over naar de DAB-uitzending. (P.53) Behalve DNR3190BTS
	• Afspelen van een Bluetooth audiospeler. (P.57)
	• Een disk afspelen. (P.28) Alleen DNX9190DABS / DNX7190DABS / DNX5190DABS / DNX419DABS
	• Speelt een iPod/iPhone af. (P.46)
	• Speelt bestanden op een USB-apparaat af. (P.42)
	• Speelt bestanden op een SD-kaart af. (P.42)
	• Schakelt over naar Spotify. (P.40)
	• Speelt een apparaat af dat is aangesloten op de HDMI-ingangsaansluiting. (P.73)
	• Schakelt over naar een extern component dat is verbonden met de AV-IN-ingangsaansluiting.*2 (P.72)
	• Schakelt over naar het Wireless Mirroring scherm vanaf het aangesloten Android-apparaat. (P.35)
	• Geeft het Audio-scherm weer. (P.81)
	• Schakelt het apparaat naar stand-by. (P.17)

*1 Bij aansluiten als Apple CarPlay of Android Auto, werkt het als een telefoon mits in Apple CarPlay of Android Auto. Als Apple CarPlay of Android Auto zijn verbonden tijdens het praten via een Bluetooth-apparaat, zal het huidige telefoongesprek worden voortgezet.

*2 CA-C3AV (optionele accessoire) is aangesloten op de AV-IN-ingangsterminal voor visueel. (**P.99**)

De afspelerbron selecteren op het START-scherm



De 4 onderdelen die met grote pictogrammen op het bronselectiescherm worden getoond, worden op het START-scherm getoond.

U kunt de items afgebeeld in dit gebied wijzigen door het bronselectiescherm aan te passen. (P.17)

Kiezen van de weergavebron op het bronselectiescherm

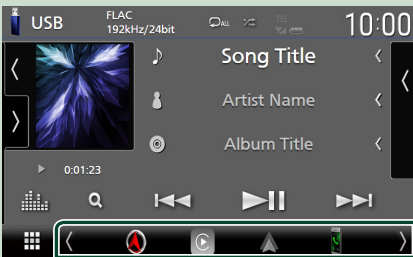

Toon de bronselectie-icoon door of aan te raken of door op het bronselectiescherm links of rechts te tikken, en selecteer vervolgens een weergavebron.

Schakel het apparaat naar standby

- 1 Druk op de knop **HOME** / .
➤ START-scherm verschijnt.
- 2 Raak aan.

- 3 Raak **STANDBY** aan.



Snelkoppelingsbroniconen aanpassen op START-scherm

U kunt de posities van de bronpictogrammen rangschikken zoals u wilt.

- 1 Druk op de knop **HOME** / .
➤ START-scherm verschijnt.
- 2 Raak aan.
- 3 Blijf het pictogram aanraken dat u wilt verplaatsen in de aanpassingsmodus.
- 4 Sleep het pictogram naar de gewenste positie.



Verandert de pagina



Beschrijvingen bronbedieningsscherm

Er zijn een aantal functies die op de meeste schermen uitgevoerd kunnen worden.

Indicators

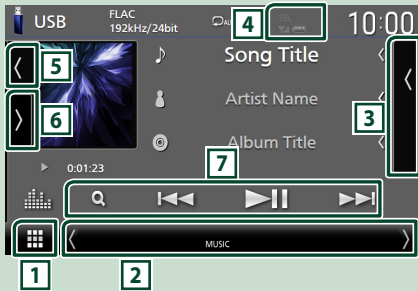

Navigatie-informatie

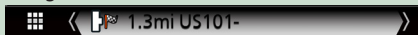

Snelkoppelingsbronpictogrammen



1 Pictogram Alle bronnen

Geeft het bronselectiescherm weer. (P.16)

2 Tweede scherm

- : het Tweede scherm verandert naar een ander scherm telkens wanneer u het aanraakt. U kunt tevens het Secundaire scherm veranderen door op het scherm links of rechts te tikken.
- Indicators: Geeft de huidige bronstatus enzovoorts aan.
 - **ATT**: De demper is actief.
 - **DUAL**: De dubbele-zonefunctie is actief.
 - **MUTE**: De dempingsfunctie is actief.
 - **LOUD**: De luidheidscontrolefunctie is ingeschakeld.
- Navigatie-informatie: Geeft de huidige locatie en de richting weer. Het scherm verandert naar het navigatiescherm wanneer u hier aanraakt.
- Snelkoppelingsbronpictogrammen: De bron verandert in degene die u hebt ingesteld met een snelkoppeling. Voor de snelkoppelingsinstelling, raadpleeg **Snelkoppelingsbroniconen aanpassen op START-scherm (P.17)**.

3 Inhoudslijst

18 Geeft de track/bestand/zender/zenderlijst weer.



- Informatie aangesloten Bluetooth-apparaat.

5 Illustraties en informatie

U kunt selecteren om een illustratie en liedinformatie weer te geven of alleen meer gedetailleerde liedinformatie.

Door het artworkgebied aan te raken, schakelt u naar de VU-meter. (Alleen schijf-, USB-, SD-, iPod-, DAB en Bluetooth audiobronnen)

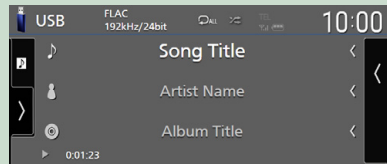
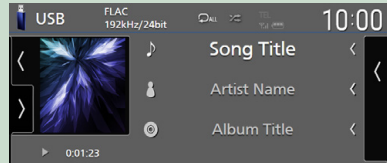

Wijzig de tekstgrootte van de nummerinformatie wanneer de „Small Audio Text” is ingesteld op „ON”/„OFF” in het gebruikersinterfacescherm (P.75).

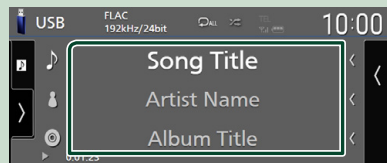
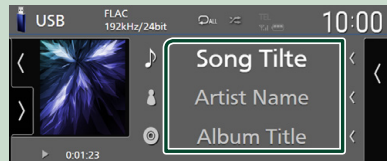

6 Functiepaneel

Raak de linkerkant van het scherm aan om het functiepaneel weer te geven. Raak nogmaals aan om het paneel te sluiten.

7 Bedieningstoetsen

U kunt de huidige bron bedienen met deze bedieningstoetsen. De beschikbare functies zijn verschillend, afhankelijk van het brontype.

Lijstschermb

Er is een aantal basisfunctietoetsen in de lijstschermb van de meeste bronnen.
Zie (p.32, 45, 48, 63).

Geef het lijstschermb weer

Voor disk-media/USB/SD/iPod:

- 1 Raak **Q** aan of het item dat wordt weergegeven in het informatiegebied van het scherm broncontrole.

➤ Het lijstschermb verschijnt.

Voor Bluetooth-audio:

- 1 Raak **Q** aan.
➤ Het lijstschermb verschijnt.

U kunt de volgende bedieningstoetsen vanaf dit scherm gebruiken.

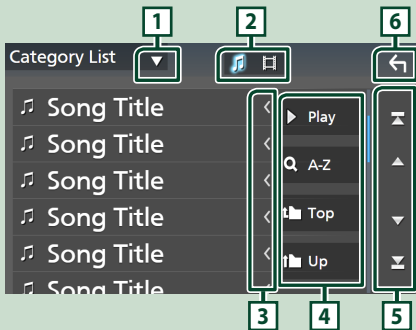

- 1 **▼**
Toont de lijst type keuzevenster.

- 2 **🎵** **🎬**
Geeft een muziek-/filmbestandslijst weer.

- 3 **🔍** **Tekst scrollen**
Bladert door de weergegeven tekst.

- 4 **▶** **Play** **enz.**
Hier worden toetsen met verschillende functies weergegeven.

- **▶ Play**: Speelt alle nummers in de map met het huidige nummer af.
- **🔍 A-Z**: Spring naar de letter die u hebt ingevoerd (op alfabet zoeken).
- **📁 Top** **📁 Up**: Gaat naar het bovenste hiërarchie-niveau.

- 5 **▲** **▼** / **▲** **▼** **Pagina scrollen**

U kunt de pagina wisselen om meer items weer te geven door te drukken op **▲** / **▼**.

- **▲** / **▼**: Geeft de bovenste of onderste pagina weer.

- 6 **⬅** **Terug**

Keert terug naar de vorige scherm.

OPMERKING

- Of, afhankelijk van de huidige bron, zijn sommige functies mogelijk niet weergegeven.

Navigatiebediening

Raadpleeg de gebruiksaanwijzing van het navigatiesysteem voor details over de navigatiefunctie.

Het navigatieschermb weergeven

- 1 Druk op de **NAV** / **▲**-knop.

DNX9190DABS / DNX7190DABS

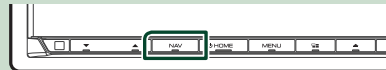

DNX5190DABS

DNR4190DABS /
DNX4190DABS /
DNR3190BTS

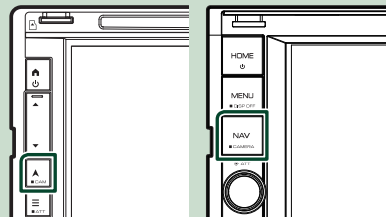

- Het navigatieschermb wordt weergegeven.

- 2 Raak **🏠** aan.

➤ Hoofdmenuscherm verschijnt.

Het navigatiesysteem gebruiken

1 Bedien de gewenste functie op het scherm Main Menu.



- 1 De status van het GPS- en GLONASS-signaal.
- 2 Hiermee vindt u een bestemming.
- 3 Hiermee kunt u de kaart zien.
- 4 Hiermee gebruikt u apps zoals ecoRoute en Help.
- 5 Hiermee past u de instellingen aan.

OPMERKING

- GLONASS ontvangst is niet op alle apparaatmodellen beschikbaar.
- Via Help krijgt u aanvullende informatie over het gebruik van het navigatiesysteem. Raak **Apps** aan en vervolgens **Help** om Help weer te geven.

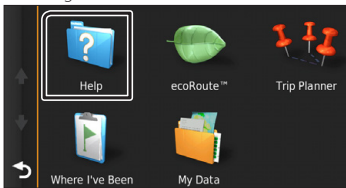

OPMERKING

- Download de nieuwste versie van de gebruikershandleiding op <http://manual.kenwood.com/edition/im399/> voor meer informatie over uw navigatiesysteem.

2 Geef uw bestemming op en start de routebegeleiding.

Nuttige punten zoeken

- 1 Raak **Where To?** aan.
- 2 Selecteer een categorie en een subcategorie.
- 3 Selecteer een bestemming.
- 4 Raak **Go!** aan.

OPMERKING

- Raak de zoekbalk aan om de letters van de naam in te voeren, en voer deze in.

3 Volg uw route naar de bestemming.

OPMERKING

- Het pictogram voor de snelheidslimiet is alleen ter informatie en ontslaat de chauffeur niet van zijn of haar verantwoordelijkheid om zich aan de snelheidseisen te houden en om steeds veilig te rijden. Garmin en JVC KENWOOD zijn niet verantwoordelijk voor verkeersboetes of dagvaardingen indien u zich niet aan de verkeerswetten en verkeersborden houdt.

Uw route wordt met een roze-achtige lijn aangegeven. Tijdens uw reis leidt uw navigatiesysteem u naar uw bestemming met gesproken aanwijzingen, pijlen op de kaart en aanwijzingen boven in de kaart. Als u van uw originele route afwijkt, berekent uw navigatiesysteem de route opnieuw.



- 1 Geeft de pagina Volgende afslag of de pagina met kruisingen weer, indien beschikbaar.
- 2 Geeft de pagina met de afslagenlijst weer.
- 3 Geeft de pagina Waar ben ik? weer.
- 4 Stopt de huidige route.
- 5 Geeft de verkeersinformatie voor de route weer.
- 6 Hiermee keert u terug naar het scherm Main Menu.
- 7 Gegevensveld. Raak aan om een ander gegevensveld weer te geven.
- 8 Voertuigsnelheid. Raak aan om tripinformatie weer te geven.
- 9 Geeft meer opties weer.



OPMERKING

- Raak de kaart aan en sleep de kaart om een ander gebied van de kaart te bekijken.
- Op hoofdwegen is het mogelijk dat er een pictogram met de snelheidslimiet verschijnt.



■ Een stopplaats toevoegen

- ① Raak terwijl er een route actief is  aan en vervolgens **Where To?**.
- ② Zoek de extra stopplaats.
- ③ Raak **Go!** aan.
- ④ Raak **Add to Active Route** aan als u deze stopplaats voor uw eindbestemming wilt invoegen.

■ Een omweg maken

- ① Raak terwijl er een route actief is  aan.
- ② Raak  aan.

■ Met de hand vermijden van verkeersvertragingen op uw route

- ① Raak op de kaart  aan.
- ② Raak **Traffic On Route** aan.
- ③ Raak indien nodig de pijlen aan om andere verkeersvertragingen op uw route weer te geven.
- ④ Raak  > **Avoid** aan.

■ De verkeerskaart weergeven

De verkeerskaart laat in kleur de verkeersstroom en vertragingen zien.

- ① Raak op de kaart  aan.
- ② Raak **Traffic Conditions** aan.

■ Over het verkeer

- Verkeersinformatie is in sommige gebieden of landen niet beschikbaar.
- Garmin en JVC KENWOOD zijn niet verantwoordelijk voor de nauwkeurigheid of stiptheid van de verkeersinformatie.
- U kunt INRIX-verkeersinformatie en weerberichten ontvangen door uw iPhone of Android-smartphone, waarop de „KENWOOD Traffic Powered By INRIX“-applicatie is geïnstalleerd, te verbinden met dit apparaat. Voor details, zie de „KENWOOD Traffic Powered By INRIX“-applicatie.

- Via een FM-verkeersontvanger, kan het navigatiesysteem de verkeersinformatie ontvangen en gebruiken. Het FM TMC abonnement wordt automatisch geactiveerd nadat uw navigatiesysteem satellietsignalen heeft ontvangen terwijl het verkeer signalen ontvangt van de serviceprovider. Ga naar www.garmin.com/kenwood voor meer informatie.
- Tijdens het ontvangen van INRIX verkeersinformatie, wordt FM TMC informatie niet weergegeven.



■ Kaarten bijwerken

U kunt geüpdatete kaartgegevens van Garmin aanschaffen.

- ① Ga naar www.garmin.com/kenwood.
- ② Van de Kaart Updates sectie, selecteer Update
- ③ Volg de instructies op het scherm.

De audio regelen in het navigatiescherm

U kunt de audiobronnen regelen terwijl het navigatiescherm wordt weergegeven. Daarnaast kunt u de navigatiegegevens bekijken, terwijl het bronregelscherm wordt weergegeven. (P.18)

- 1 Terwijl het geluid wordt afgespeeld, raakt u  /  /  aan in het navigatiescherm.



Telkens als u het pictogram aanraakt, schakelt het scherm als volgt.



Geeft de navigatie- en bedieningstoetsen van de huidige bron weer.

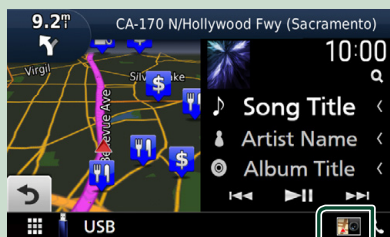

Geeft het navigatie- en huidige videoweergavescherm weer.



Toont de navigatie en het cameraweergavescherm.



Keert terug naar het volledige navigatiescherm.

OPMERKING

- Raadpleeg voor details over de bedieningstoetsen de instructies in de betreffende secties.
- Als u het bronpictogram onder aan het scherm aanraakt, wordt het volledige audioscherm weergegeven. Tijdens het afspelen van video geeft het aanraken van het weergavegebied bedieningsknoppen weer.
- Als er tijdens het cameraweergavebeeld op het weergavegebied wordt gedrukt, zal er naar de uitzichtcamera's ingesteld in de cameratoewijzingsinstellingen worden gewisseld. (P.70)

INSTELLINGEN navigatie

- 1 Druk op de knop MENU/☰.**
➤ Pop-up menu verschijnt.
- 2 Raak SETUP aan.**
➤ Het scherm SETUP Menu verschijnt.
- 3 Raak Navigation aan.**

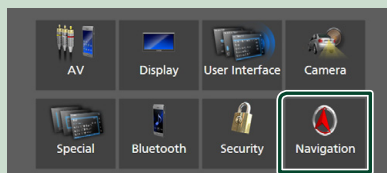

➤ Het scherm Navigation SETUP verschijnt.

- 4 Stel de verschillende items als volgt in.**

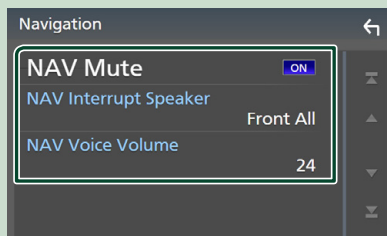

■ NAV Mute (alleen 2-weg luidsprekersysteem)

Dempt het volume van de luidsprekers achterin tijdens stembegeleiding van het navigatiesysteem. De standaardinstelling is „ON” (aan).

■ NAV Interrupt Speaker

Selecteert de luidsprekers die worden gebruikt voor de stembegeleiding van het navigatiesysteem.

- **Front L:** Gebruikt de luidspreker linksvoor voor stembegeleiding.
- **Front R:** Gebruikt de luidspreker rechtsvoor voor stembegeleiding.
- **Front All** (Standaard): Gebruikt beide voorluidsprekers voor stembegeleiding.

■ NAV Voice Volume

Stelt het volume voor de stembegeleiding van het navigatiesysteem in. Standaard is „24“.

KENWOOD Traffic Powered By INRIX

U kunt INRIX-verkeersinformatie en weerberichten ontvangen door uw iPhone of Android-smartphone, waarop de „KENWOOD Traffic Powered By INRIX“ (KENWOOD-verkeer aangedreven door INRIX)-applicatie is geïnstalleerd, te verbinden met dit apparaat.

Vorbereiding

- Installeer de meest recente versie van de KENWOOD Traffic Powered By INRIX Traffic-applicatie op uw iPhone of Android.
 - iPhone Zoek naar „KENWOOD Traffic Powered By INRIX“ (KENWOOD-verkeer aangedreven door INRIX) in de Apple App Store om de meest recente versie te vinden en installeren.
 - Android: Zoek naar „KENWOOD Traffic Powered By INRIX“ (KENWOOD-verkeer aangedreven door INRIX) in Google Play om de meest recente versie te vinden en installeren.
- Voor details, zie de „KENWOOD Traffic Powered By INRIX“-applicatie.

1 Sluit het apparaat aan.

- Om via Bluetooth verbinding te maken met een apparaat, registreert u het als Bluetooth-apparaat en voer de App (SPP) profielinstelling van de verbinding van tevoren uit. Zie **Registreer het Bluetooth-apparaat (P.58)** en **Verbind het Bluetooth-apparaat (P.59)**.
- Sluit een iPhone aan met behulp van KCA-iP103 via de USB-terminal (zwarte). (P.100)

OPMERKING

- Wanneer er een Apple CarPlay is aangesloten, kunt u INRIX-verkeersinformatie en het weerbericht ontvangen.

2 Druk op de NAV / ▲-knop.

DNX9190DABS / DNX7190DABS



DNX5190DABS

DNR4190DABS /
DNX419DABS /
DNR3190BTS

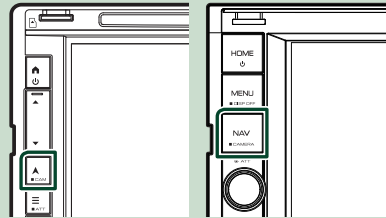

- Het navigatiescherm wordt weergegeven.

3 Raak aan.

- Hoofdmenuscherm verschijnt. Raak **Apps** in het Hoofdmenu aan en daarna een pictogram van de door u gewenste inhoud. Zie voor details gebruiksaanwijzing van het navigatiesysteem.

Widget

Widget

- 1 Druk op de knop **HOME**/.
- 2 U kunt de widget wijzigen door naar links of rechts te vegen in het widgetgebied.



Widgetlijst

- Weer-widget *1
- Multi-widget *2
- Klok-widget
- Bandenspanning-widget *3 *4
- Klimaat-widget *3 *4
- Fotoframe-widget

*1 U kunt INRIX-verkeersinformatie en weerberichten ontvangen door uw iPhone of Android-smartphone, waarop de „KENWOOD Traffic Powered By INRIX“ -applicatie is geïnstalleerd, te verbinden met dit apparaat.

*2 Maximaal 3 pagina's kunnen worden ingesteld op het multi-widgetschermb.

*3 Dit kan worden geselecteerd wanneer een commerciële adapter is verbonden.

*4 Alleen DNX9190DABS / DNX7190DABS / DNX5190DABS

Multi-widget

U kunt ook een widget op elke van de volgende gebieden plaatsen. Maximaal 4 widgets kunnen per multi-widgetschermb worden geplaatst.

- 1 Druk op de knop **HOME**/.
- 2 Veeg het widgetgebied naar links/rechts om de multi-widget weer te geven.

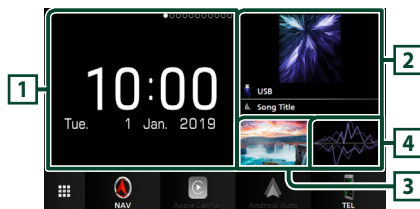

1 Widget (L)

2 Widget (M)

3 Widget (S1)

4 Widget (S2)

Vervang de widget

● Om de widget te verplaatsen

- 1 Tik op de widget en houdt deze ingedrukt.
 - Widget aanpasmodus is geactiveerd.

- 2 Sleep de widget naar de gewenste positie.

● Om de widget te verwijderen

- 1 Tik op de widget en houdt deze ingedrukt.
 - Widget aanpasmodus is geactiveerd.
- 2 Druk op  in de rechterbovenhoek van de widget.
 - De geselecteerde widget wordt verwijderd.

● Om de widget te vervangen

1 Raak ▼ aan op het widgetscherf.

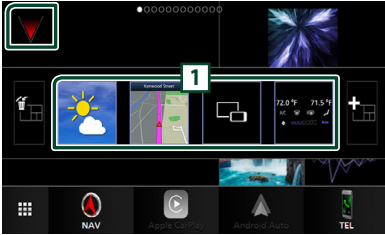

► Widgetlijst pop-up verschijnt.

1 Widgeticoon

De widgets die op het multi-widgetscherf kunnen worden geplaatst worden weergegeven.

2 Schuif de widgetlijst-pop-up naar links/rechts om een widget om te vervangen te selecteren.

3 Tik op en houd het nieuwe widget vast.

► Widget aanpasmodus is geactiveerd.

4 Sleep de widget vanuit de widgetlijst-pop-up naar het gewenste widgetgebied.

U kunt de volgende items instellen.

- Klok-widget
- Weer-widget *1
- NAV-widget
- Kompas-widget *2
- Huidige broninformatie*3
- Visualizer-widget
- Widget spiegelen *4 *5
- Fotoframe-widget
- Klimaat-widget *6 *7
- Bandenspanning-widget *6 *7

*1 U kunt INRIX-verkeersinformatie en weerberichten ontvangen door uw iPhone of Android-smartphone, waarop de „KENWOOD Traffic Powered By INRIX” -applicatie is geïnstalleerd, te verbinden met dit apparaat.

*2 De draai-om-draai-functie wordt weergegeven tijdens de aanwijzingen van het navigatiesysteem.

*3 U kunt het scherm van Draadloos Spiegelen niet weergegeven op deze widget. Om het scherm van de bron weer te geven, selecteert u de Spiegelen-widget.

*4 Dit kan worden geselecteerd wanneer u Wireless Mirroring gebruikt.

*5 U kunt het geluids/videobestand op de USB/SD/ disk-media niet afspelen wanneer u bezig bent met Wireless Mirroring.

*6 Dit kan worden geselecteerd wanneer een commerciële adapter is verbonden.

*7 Alleen DNX9190DABS / DNX7190DABS / DNX5190DABS

OPMERKING

- ▼ en de widgetlijst-popup verdwijnt wanneer er gedurende 5 seconden geen actie wordt ondernomen.
- Wanneer het scherm van een andere widget naar het multi-widgetscherf wordt geschakeld, verschijnt ▼ opnieuw.

■ Voeg een nieuwe multi-widget toe

U kunt meerdere pagina's toevoegen aan het multi-widgetscherf.

1 Raak ▼ aan op het widgetscherf.

► Widgetlijst pop-up verschijnt.



Geeft bevestigingsbericht weer om de huidige pagina van het scherm met multi-widgets te verwijderen. Voor meer informatie, zie **Om de multi-widget te verwijderen (P.26)**.



Voegt een pagina toe aan het multi-widgetscherf.

2 Raak ■ aan op de widgetlijst-pop-up.

► Een nieuwe pagina wordt toegevoegd.

OPMERKING

- U kunt maximaal 2 pagina's toevoegen aan het multi-widgetscherf. Als u al meer dan 2 pagina's heeft toegevoegd, kunt u ■ niet selecteren.
- De widgetlijst-popup wordt weergegeven op de nieuwe pagina totdat u er een widget plaats.

Om de multi-widget te verwijderen

- 1 Raak  aan op de widgetlijst-pop-up.
 - Bevestigingsbericht verschijnt.
- 2 Raak **YES** aan.
 - Huidige pagina wordt verwijderd.

OPMERKING

- De eerste pagina van het multi-widgetscherm kunt u niet verwijderen.

Weer-widget

U kunt de weersvoorspelling van de huidige locatie op het startscherm weergeven.

Vorbereiding

- Zie **KENWOOD Traffic Powered By INRIX (P.23)**.
- Selecteer „ON” voor de Weer-widget. Zie **Widget-installatie (P.27)**.

- 1 Druk op de knop **HOME** / .
- 2 Veeg het widgetgebied naar links/rechts om de weer-widget weer te geven.



Fotoframe-widget

U kunt een diavoorstelling op het startscherm weergeven van de beeldbestanden weergegeven van de beeldbestanden opgeslagen in het USB-geheugen/de SD-kaart.

Voorbereiding

- Selecteer „ON” voor Fotolijst-widget. Zie **Widget-installatie (P.27)**.

● Aanvaardbare Fotobestanden

	Max. beeldformaat
JPEG (.jpg, .jpeg) *1	5.000 × 5.000
PNG (.png)	1.000 × 1.000
BMP (.bmp)	1.000 × 1.000

- Dit apparaat kan alleen bestanden afspelen die kleiner zijn dan 50 MB.
- Het maximum aantal bestanden per apparaat is 500.
- Afbeeldingsbestanden kunnen mogelijk niet worden afgespeeld, afhankelijk van hun toestand.

*1 Een progressief formaat wordt niet ondersteund.

Fotolijst

- 1 Druk op de knop **HOME** / .
- 2 Veeg het widgetgebied naar links/rechts om de fotolijst-widget weer te geven.

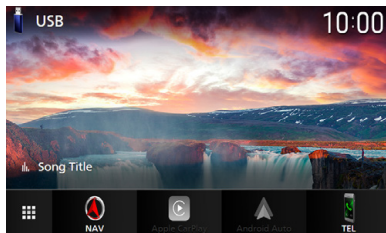

- Blader door het scherm om het verborgen deel weer te geven.

Widget-installatie

Stel de widgets in op het startscherm.

- 1 Druk op de knop **MENU**/.
 - Pop-up menu verschijnt.

- 2 Raak **SETUP** aan.
 - SETUP-scherm verschijnt.

- 3 Raak **User Interface** aan.



➤ Het scherm User Interface verschijnt.

- 4 Raak **Widget SETUP** aan in het Gebruikersinterfacescherm.

- 5 Stel de verschillende items als volgt in.

■ Weather Widget

Bepaal of u de weer-widget wilt gebruiken.
„ON” (AAN) (Standaard)/„OFF” (UIT)

■ Photo Frame Widget

Bepaal of u de fotolijst-widget wilt gebruiken.
„ON” (AAN) (Standaard)/„OFF” (UIT)

■ Photo Frame SETUP

Maak instellingen gerelateerd aan weergave van de fotolijst-widget.

- 6 Raak  aan.

Naar Fotolijstinstelling

Maak instellingen gerelateerd aan weergave van de fotolijst-widget.

- 1 Raak **Photo Frame SETUP** aan op het scherm **Widget SETUP**.

- 2 Stel de verschillende items als volgt in.

■ Sort Order

Geef een bestandsorteercriterium op.

„By Name(Ascending)”/
„By Name(Descending)”/
„By Date(Newest First)” (Standaard)/
„By Date(Oldest First)”

■ Slide Show Interval

Specificeer de interval voor de diavoorstelling.

„5” tot „30” seconden.

De standaardinstelling is „5” seconden.

■ Photo Frame is •••••

Toon help-onderwerpen over de fotolijst.

- 3 Raak  aan.

Disk

(DNX9190DABS / DNX7190DABS / DNX5190DABS / DNX4190DABS)

Een disk afspelen

Plaats een disk

DNX9190DABS / DNX7190DABS

1 Druk op de knop ▲.



2 Raak **DISC EJECT** aan.

➤ Het paneel wordt geopend.

3 Plaats de disk in de sleuf.

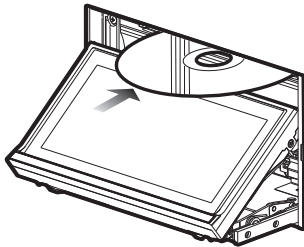

➤ Het paneel sluit automatisch.
Het toestel laadt de disk en het afspelen begint.

DNX5190DABS / DNX4190DABS

1 Plaats de disk in de sleuf.

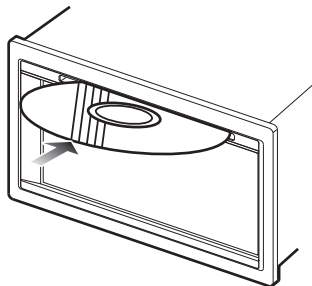

➤ Het toestel laadt de disk en het afspelen begint.

Een disk uitwerpen

DNX9190DABS / DNX7190DABS

1 Druk op de knop ▲.

2 Raak **DISC EJECT** aan.

Neem een disk horizontaal uit het toestel.

3 Druk op de knop ▲.

➤ Het paneel sluit.

OPMERKING

- Om de schijf geforceerd uit te werpen, druk op en houdt de ▲-knop 2 seconden vast op en raak vervolgens **DISC EJECT** aan nadat het bericht wordt weergegeven.

DNX5190DABS / DNX4190DABS

1 Druk de knop ≡ in.

➤ Pop-up menu verschijnt.

2 Raak ▲ aan.



Neem een disk horizontaal uit het toestel.

OPMERKING

- Dit wordt niet weergegeven op het pop-upmenu van Apple CarPlay of Android Auto als bron. Wijzig de Apple CarPlay- of Android Auto-bron naar een andere om het pop-up menu scherm weer te geven.
- Om de schijf geforceerd uit te werpen, druk op en houdt de ▲ 2 seconden vast en raak vervolgens **Yes** aan nadat het bericht wordt weergegeven.

Basisbediening van de dvd/vcd

De meeste functies kunnen worden uitgevoerd in het bronregelscherm en het afspeelscherm.

OPMERKING

- Stel de modusschakelaar van de afstandsbediening in op de DVD-modus voordat u met de bediening voor DVD en VCD begint. Zie **Wijzigen van de bedrijfsmodus (P.90)**.
- Het onderstaande screenshot geldt voor dvd. Dit kan afwijken in het geval van vcd.

- 1 Wanneer de bedieningsknoppen niet worden weergegeven op het scherm, raak het **[7]**-vlak aan.

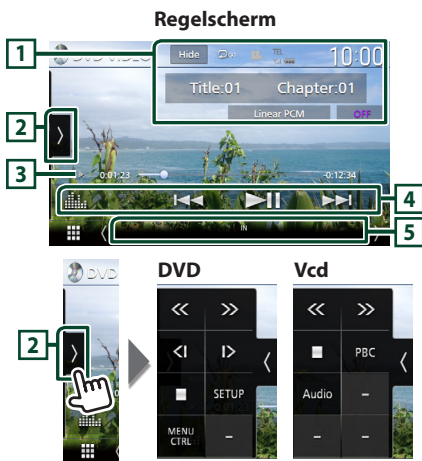

Videoscherm



- 1 Informatieweergavegebied

Geeft de volgende gegevens weer:

- **Titel #, Hoofdstuk #:** DVD-titel en hoofdstuknummer
- **Track #/Scène #:** VCD-track- of -scènenummer. Scènenr. wordt alleen weergegeven als PBC (afspeelregeling) is ingeschakeld.

- **Lineaire PCM, enz.:** Audioformaat
- **OFF/Zoom2 – 4 (DVD)/ Zoom2 (VCD):** Geeft de zoomfactor weer. Deze functie kan vanaf de afstandsbediening worden gebruikt. **(P.90)**
- **Hide:** Verbergt het bedieningsscherm.
- **[↺]**: Herhaalt de huidige content. Elke keer dat u de toets aanraakt, worden de herhaalmodi in de volgende volgorde omgeschakeld:
DVD: Titel herhalen (**[↺]**), Hoofdstuk herhalen (**[↺]**), Herhalen uit (**[↺]**)
VCD (PBC aan): Geen herhaling
VCD (PBC uit): Nummer herhalen (**[↺]**), Herhalen uit (**[↺]**)

- 2 Functiepaneel

Raak de linkerkant van het scherm aan om het functiepaneel weer te geven. Raak nogmaals aan om het paneel te sluiten.

- **[■]**: Stopt het afspelen. Bij twee keer aanraken, wordt de disk vanaf het begin afgespeeld als u deze de volgende keer speelt.
- **[⏪] [⏩]**: Snel-vooruit of snel-achteruit spelen van de disk. Telkens als u de toets aanraakt, wordt de snelheid gewijzigd. 2 keer, 10 keer.
- **[⏮] [⏭]** (alleen DVD): Speelt langzaam vooruit of achteruit af.
- **SETUP** (alleen DVD): Raak deze toets aan om het scherm DVD-INSTELLING weer te geven. Zie **DVD-instellingen (P.34)**.
- **MENU CTRL** (alleen DVD): Raak aan om het diskmenu-bedieningsscherm DVD-VIDEO weer te geven. Zie **Bediening van het dvd-menu (P.33)**.
- **PBC** (alleen VCD): Raak aan om Playback controle (PBC) in of uit te schakelen.
- **Audio** (alleen VCD): Raak aan om de audio-uitvoerkanalen te wijzigen.

- 3 Afspelmodusindicator/afspeeltijd

- **[▶], [▶▶], [■], enz.:** Huidige afspelmodusindicator. Betekenis van de pictogrammen is als volgt:
[▶] (afspelen), **[▶▶]** (snel vooruit), **[⏪]** (snel achteruit), **[■]** (stop), **[R]** (stop hervatten), **[⏸]** (pauze), **[I▶]** (traag afspelen), **[◀I]** (traag achterwaarts afspelen).
- Voor bevestiging van huidige afspelpositie. U kunt de cirkel naar links of naar rechts slepen om de afspelpositie te wijzigen.



Sluit de lade

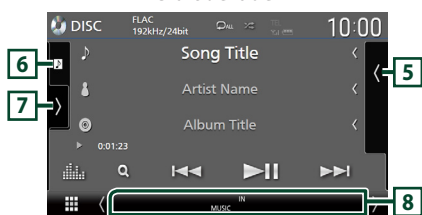

1 CODEC / [Repeat] / [Shuffle]

- Wanneer een hoge-resolutie geluidsbron wordt afgespeeld, wordt de formaat-informatie ervan getoond. (alleen diskmedia)
- [Repeat]: Herhaalt het huidige nummer/map. Telkens als u de toets aanraakt, heeft de herhaalmodus de hierna genoemde volgorde: Nummer/bestand herhalen ([Repeat]), Map herhalen ([Repeat]) (alleen diskmedia), Alles herhalen ([Repeat])
- [Shuffle]: Speelt alle nummers in huidige map/disk willekeurig af. Telkens als u de toets aanraakt, heeft de randommodus de hierna genoemde volgorde: Nummer willekeurig ([Shuffle]) (alleen Muziek-cd), Map willekeurig ([Shuffle]) (alleen diskmedia), Willekeurig uit ([Shuffle])

2 Nummerinformatie

- Geeft informatie weer over het huidige nummer/bestand. Slechts een bestandsnaam en mapnaam worden weergegeven als er geen taginformatie bekend is. (alleen diskmedia)
- Wijzig de tekstgrootte van in de informatie wanneer de „Small Audio Text“ is ingesteld op „ON“/„OFF“ in het gebruikersinterfacescherm (P.75).

3 Afspelmodusindicator/afspeeltijd

- ▶, ▶▶, enz.: Huidige afspelmodusindicator. Betekenis van de pictogrammen is als volgt: ▶ (afspelen), ▶▶ (snel vooruit), ◀◀ (snel achteruit), || (pauze).
- Voor bevestiging van huidige afspelpositie. U kunt de cirkel naar links of naar rechts slepen om de afspelpositie te wijzigen. (Enkel videoformaat)



4 Bedieningstoetsen

- [Search] (alleen diskmedia): Zoekt naar bestanden. Voor details over de zoekbewerking, zie **Bestanden zoeken (P.32)**.
- [Fast Back] [Fast Forward]: Zoekt naar de vorige/volgende inhoud. Houd ingedrukt om de disk snel vooruit of snel achteruit te spelen. (Het zal automatisch worden geannuleerd na ongeveer 50 seconden.)
- [Play/Pause]: Speelt af of onderbreekt het afspelen.
- [Equalizer]: Geeft het Graphic Equalizer-scherm weer. (P.84)

5 Inhoudslijst

- Raak het scherm aan de rechterkant aan om de Inhoudslijst weer te geven. Raak nogmaals aan om de lijst te sluiten.
- Geeft de afspelende lijst weer. Wanneer u een nummer/bestandsnaam aanraakt in de lijst, zal het afspelen beginnen.

6 Illustratie/VU-meter

- Toont/verbergt illustratiegebied.
- De omslag van het momenteel afgespeelde bestand wordt weergegeven. (alleen diskmedia)
- Raak dit aan om te schakelen tussen de VU-meter en illustraties.

7 Functiepaneel (alleen diskmedia)

Raak de linkerkant van het scherm aan om het functiepaneel weer te geven. Raak nogmaals aan om het paneel te sluiten.

- [Back] [Home]: Zoekt naar de vorige/volgende map.

8 Indicatoritems

- **IN**: Disk-invoerstatus. Wit: het toestel bevat een disk. Oranje: Diskspelerstoring.
- **VIDEO**: Identificeert het videobestand.
- **MUSIC**: Identificeert het muziekbestand.

Videoscherm



9 Bestandszoekvlak (alleen Videobestand)

Raak aan om te zoeken naar het volgende/vorige bestand.

10 Toetsenweergavevlak (alleen videobestand)

Aanraken om het regelscherm weer te geven.

Bestanden zoeken (alleen disk media)

U kunt op basis van hiërarchie naar een bestand zoeken.

OPMERKING

- Zie **Lijstscherf (P.19)** voor bewerkingen in het lijstscherf.

1 Raak Q aan.

➤ Mappenlijstscherf verschijnt.

2 Raak de gewenste map aan.

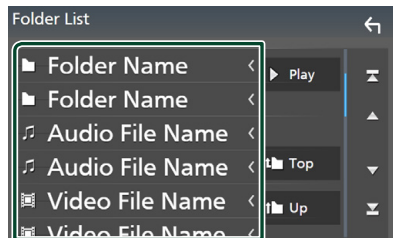

➤ Wanneer u een map aanraakt, wordt diens inhoud weergegeven.

3 Raak het gewenste item in de inhoudslijst aan.

➤ Het afspelen begint.

Bediening van het dvd-menu

U kunt sommige functies instellen met behulp van het DVD-VIDEO diskmenu.

1 Raak tijdens het afspelen het gemarkeerde vlak aan.



➤ Het scherm Menu Control wordt weergegeven.

2 Voer de gewenste handeling als volgt uit.



■ Om het hoofdmenu weer te geven

Raak **TOP** aan.*

■ Om het menu weer te geven

Raak **MENU** aan.*

■ Om het vorige menu weer te geven

Raak **Return** aan.*

■ Om het geselecteerde item in te voeren

Raak **Enter** aan.

■ Om directe bediening mogelijk te maken

Raak **Highlight** aan om de markeringsregelmodus in te voeren (**P.33**).

■ Om de cursor te verplaatsen

Raak **▲, ▼, ◀, ▶** aan.

■ Om te schakelen tussen ondertitelingstalen

Raak **Subtitle** aan. Telkens als u deze toets aanraakt, worden de ondertitelingstalen omgeschakeld.

■ Om te schakelen tussen audiotalen

Raak **Audio** aan. Telkens als u deze toets aanraakt, worden de audiotalen omgeschakeld.

■ Om tussen de beeldhoeken te schakelen

Raak **Angle** aan. Telkens als u deze toets aanraakt, wordt de beeldhoek omgeschakeld.

* Naargelang de disk is het mogelijk dat deze toetsen niet werken.

■ Markeringsregeling

Met de markeringsregeling kunt u het dvd-menu regelen door de menu-toets direct op het scherm aan te raken.

1 Raak **Highlight** in het Menu Control scherm aan.

2 Raak het gewenste item op het scherm aan.



OPMERKING

- De markeringsregelfunctie wordt automatisch geannuleerd als u een bepaalde tijd niet werkt.

DVD-instellingen

U kunt de dvd-afspeelfuncties instellen.

- 1 Raak tijdens het afspelen het gemarkeerde vlak aan.



- 2 Raak  de linkerkant van het scherm aan.

Raak **SETUP** aan.



- Het scherm DVD SETUP wordt weergegeven.

- 3 Stel elke functie als volgt in.

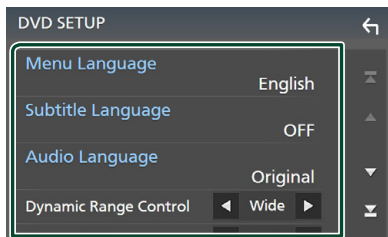

- **Menu Language / Subtitle Language / Audio Language**

Zie **Taalinstellingen (P.34)**.

- **Dynamic Range Control**

Stelt het dynamisch bereik in.

Wide: het dynamisch bereik is breed.

Normal: het dynamisch bereik is normaal.

Dialog (Standaard): Maakt het totale geluidsvolume groter dan de volumes in andere modi. Dit geldt alleen wanneer de Dolby Digitale software in gebruik is.

- **Screen Ratio**

Stelt de schermweergavemodus in.

16:9 (standaard): toont breedbeeldweergave.

4:3 LB: geeft brede beelden in brievenbusformaat weer (boven en onder in het scherm zijn zwarte strepen zichtbaar).

4:3 PS: geeft brede beelden in Pan & Scan-formaat weer (de rechter- en linkerrand van de beelden worden afgesneden).

Taalinstellingen

Deze instelling is voor de talen die worden gebruikt voor het menu, ondertiteling en stem.

- 1 Klik op het gewenste item; **Menu Language, Subtitle Language, Audio Language**.

- Het scherm Language Set wordt weergegeven.

- 2 Selecteer een taal.

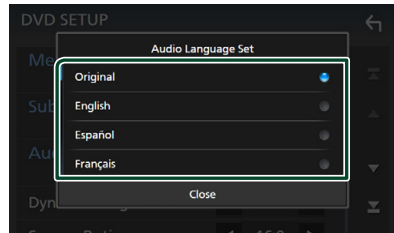

Voor taalcodes, verwijst naar **Dvd-taalcodes (P.108)**.

Tik op Sluiten om de ingevoerde taal in te stellen en terug te gaan naar het scherm DVD SETUP.

OPMERKING

- Om de originele taal van de DVD als de audiotaal in te stellen, drukt u op **Original**.

APPS

Bediening draadloos spiegelen (DNX9190DABS)

U kunt hetzelfde scherm van het Android-apparaat op de monitor weergeven van het apparaat dat de Wireless Mirroring functie van het Android-apparaat gebruikt.

Vorbereiding

- U kunt de functie Wireless Mirroring gebruiken met Android-apparaten die compatibel zijn met deze functie.
- Deze functie kan Wireless Display, Screen Mirroring, AllShare Cast, enz. worden genoemd, afhankelijk van de fabrikant.
- De instellingen van het Android-apparaat zijn afhankelijk van het type apparaat. Voor meer informatie, zie de handleiding die is meegeleverd met uw Android-apparaat.
- Als uw Android-apparaat is vergrendeld, zal Scherm delen mogelijk niet verschijnen.
- Als het Android-apparaat niet gereed is voor UIBC, kunt u geen aanraakbediening uitvoeren.

- 1 Druk op de knop HOME.**
- 2 Raak  aan.**
- 3 Raak Wireless Mirroring aan. (P.16)**
 - Het app-scherm wordt weergegeven.
- 4 Bedien uw Android-apparaat om de functie Wireless Mirroring te activeren, maak daarna verbinding met dit apparaat.**
- 5 Selecteer („DNX9190DABS”) als het te gebruiken netwerk.**
 - Wanneer de verbinding tot stand is gebracht, wordt hetzelfde scherm weergegeven dat op het Android-apparaat wordt weergegeven.

OPMERKING

- Apps worden stopgezet wanneer de stroom wordt IN/UIT geschakeld of wanneer u het voertuig verlaat. Om apps te herstarten, bedient u uw Android-apparaat.
- Wanneer de apps-bron wordt weergegeven, kunt u geen nieuw Bluetooth-apparaat registreren of opnieuw verbinden. Schakel de apps-bron naar een andere bron, bedien dan uw Bluetooth-apparaat.

Bediening Apple CarPlay

Apple CarPlay is een slimmere, veiligere manier om uw iPhone in de auto te gebruiken. Apple CarPlay neemt de dingen over die u wilt doen met de iPhone tijdens het rijden en geeft ze weer op het scherm van het product. Tijdens het rijden kunt een routebeschrijving opvragen, telefoneren, berichten versturen en ontvangen, en naar muziek luisteren vanaf de iPhone. U kunt ook spraakbesturing Siri gebruiken om het bedienen van de iPhone te vergemakkelijken.

Voor details over Apple CarPlay, bezoekt u <https://apple.com/ios/carplay/>.

Compatibele iPhone-apparaten

U kunt Apple CarPlay gebruiken voor de volgende iPhone-modellen.

- iPhone X
- iPhone 8 Plus
- iPhone 8
- iPhone 7 Plus
- iPhone 7
- iPhone SE
- iPhone 6s Plus
- iPhone 6s
- iPhone 6 Plus
- iPhone 6
- iPhone 5s
- iPhone 5c
- iPhone 5

Een iPhone aansluiten

Bedrade verbinding

- 1 Sluit uw iPhone aan met behulp van KCA-iP103 via de USB (zwarte) terminal. (P.100)**

Wanneer een iPhone die compatibel is met Apple CarPlay is aangesloten op de USB-aansluiting (zwart), wordt de Bluetooth Handsfree-telefoon die momenteel is verbonden, losgekoppeld. Als de Bluetooth handsfree telefoon wordt gebruikt, zal er sprake zijn van ont koppeling nadat het telefoongesprek wordt beëindigd.

- 2 Ontgrendel uw iPhone.**

Draadloze verbinding (DNX9190DABS)

U kunt de iPhone die is geregistreerd als het Bluetooth-apparaat selecteren vanuit **Apple CarPlay Device List** en deze gebruiken als het Apple CarPlay apparaat.

Vorbereiding

- Om een iPhone te registreren via de verbinding via de USB-aansluiting (zwart)
 - Sluit een iPhone aan via de USB-aansluiting (zwart) en bedien de iPhone overeenkomstig het bevestigingsbericht dat wordt weergegeven op de iPhone. De iPhone is geregistreerd in de **Apple CarPlay Device List**. Als u de iPhone verwijderd van de USB-aansluiting (zwart) en de geregisteerde iPhone selecteert vanuit de **Apple CarPlay Device List**, zal de iPhone draadloos worden verbonden.
- Om een iPhone te registreren via de Bluetoothverbinding
 - Het aanraken van  op het **Apple CarPlay Device List**-scherm (P.36), geeft het Bluetoothkoppelwachtscherm weer. Refererend naar **Registreer het Bluetooth-apparaat (P.58)** en het registreren van de iPhone, zal de iPhone draadloos verbinden.

1 Druk op de knop **HOME**.

2 Raak  aan.

3 Raak **Apple CarPlay** aan. (P.16)

OPMERKING

- Schakel de Bluetooth- en Wi-Fi-functie van een iPhone in.
- Als er twee of meer iPhones zijn geregistreerd, selecteert u de iPhone die moet worden gebruikt als de **Apple CarPlay**-bron. (P.36)
- U kunt de iPhone die geregistreerd is in in **Apple CarPlay Device List** ook selecteren (P.36), zelfs wanneer het **Apple CarPlay**-icoon niet is geactiveerd op het bronselectiescherm.
- Het is noodzakelijk om de GPS-antenne en de snelheidspulsinvoer te verbinden om Apple CarPlay draadloos te gebruiken.

Om het huidige scherm naar het Apple CarPlay scherm te schakelen wanneer u uw iPhone verbindt

- Raak het **Apple CarPlay**-icoon op het bronselectiescherm aan. (P.16)
- Raak het volgende verbindingsbericht aan als het bericht verschijnt.

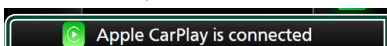

OPMERKING

- Het verbindingsbericht verschijnt wanneer;
 - De iPhone die u voorheen gebruikte opnieuw wordt aangesloten.
 - Een ander scherm dan het THUIS-scherm en het bronselectiescherm worden weergegeven.
- Het verbindingsbericht wordt ongeveer 5 seconden getoond.

Selecteer een Apple CarPlay apparaat (DNX9190DABS)

Als er twee of meer iPhones die compatibel met Apple CarPlay zijn geregistreerd, selecteert u de iPhone die moet worden gebruikt als de Apple CarPlay bron.

1 Druk op de knop **MENU**/.

➤ Pop-up menu verschijnt.

2 Raak **SETUP** aan.

➤ SETUP-scherm verschijnt.

3 Raak **AV** aan.

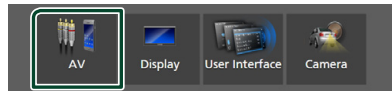

4 Raak **Apple CarPlay Device List** aan.

5 Selecteer een apparaat.

Het Apple CarPlay apparaat dat verbonden is via de USB en de geregisteerde Apple CarPlay apparaten die gereed zijn voor draadloze verbinding worden weergegeven.

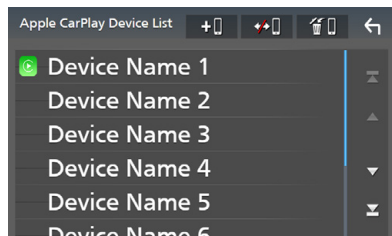

-  : Geeft een Bluetooth-koppelen-wachtscherm weer. Voor meer informatie, zie **Registreer het Bluetooth-apparaat (P.58)**.
-  : Geeft bevestigingsbericht weer om apparaat los te koppelen.
-  : Geeft het apparaat-verwijderen-scherm weer. (P.37)

Om het geregistreerde Apple CarPlay-apparaat te verwijderen

- 1 Raak  aan.
- 2 Raak ter controle de naam van het apparaat aan.

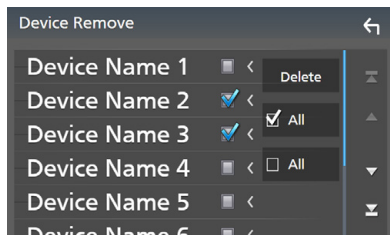

ALL

Selecteert alle Apple CarPlay-apparaten.

ALL

Wist alle vinkjes.

- 3 Raak **Delete** aan.
 - Bevestigingsbericht verschijnt.
- 4 Raak **Yes** aan.
 - Alle geselecteerde apparaat(en) worden verwijderd.

OPMERKING

- Deze bewerking verwijdert ook hetzelfde apparaat(en) van het lijst met Bluetooth-apparaten-scherm. **(P.60)**

Bedieningsknoppen en beschikbare apps op het startscherm van Apple CarPlay

U kunt de apps van de verbonden iPhone gebruiken.

De weergegeven items en de gebruikte taal op het scherm kunnen verschillen onder de verbonden apparaten.

Om in de Apple CarPlay-modus te gaan, raak u het **Apple CarPlay**-pictogram aan op het bronselectiescherm. **(P.16)**

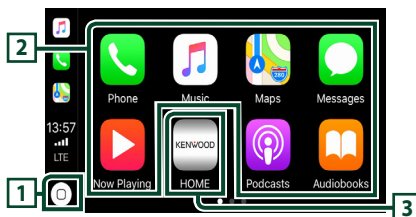

1

- Geeft het startscherm van Apple CarPlay weer.
- Raak aan en houd vast om Siri te activeren.

2 **Applicatieknoppen**

Start de applicatie.

3 **HOME**

Sluit het Apple CarPlay-scherm af en geeft het Start-scherm weer.

Het Apple CarPlay-scherm afsluiten

- 1 Druk op de knop **HOME** / .

Gebruik Siri

U kunt Siri activeren.

- 1 Druk gedurende 1 seconde op de  knop.

DNX9190DABS / DNX7190DABS

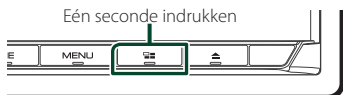

DNX5190DABS

DNR4190DABS /
DNX4190DABS /
DNR3190BTS



- 2 Praat met Siri.

Deactiveren

- 1 Druk de knop  in.

Schakel naar het Apple CarPlay scherm tijdens het luisteren naar een andere bron

- 1 Druk de knop  in.

DNX9190DABS / DNX7190DABS



DNX5190DABS

DNR4190DABS /
DNX4190DABS /
DNR3190BTS



OPMERKING

- Wanneer u naar een andere bron luistert terwijl het Apple CarPlay-scherm wordt weergegeven, zal het afspelen van muziek in de Apple CarPlay-modus de huidige bron overschakelen naar de Apple CarPlay-bron.

Android Auto™-Bediening (DNX9190DABS / DNX7190DABS / DNX5190DABS)

Met Android Auto kunt u de functies van uw Android-apparaat gebruiken die handig zijn om te rijden. U heeft eenvoudige toegang tot routebegeleiding, telefoneren, naar muziek luisteren en ga naar handige functies op het Android-apparaat tijdens het rijden.

Voor details over Android Auto, bezoek <https://www.android.com/auto/> en <https://support.google.com/androidauto>.

Compatibele Android-apparaten

U kunt Android Auto met Android-apparaten gebruiken die over Android-versie 5.0 (Lollipop) of hoger beschikken.

OPMERKING

- Android Auto is mogelijk niet op alle apparaten beschikbaar en is mogelijk niet beschikbaar in alle landen of regio's.

● Over de plaatsing van de smartphone

Installeer de smartphone verbonden als het Android Auto apparaat op de plek waar het GPS-signalen kan ontvangen.

Wanneer u Google Assistant gebruikt, installeert u de smartphone op een plaats waar deze gemakkelijk uw stem via de microfoon kan opvangen.

OPMERKING

- Plaats de smartphone niet op een plek die is blootgesteld aan direct zonlicht of in de buurt van een luchtuitlaat van de airconditioning. Het plaatsen van de smartphone op een dergelijke plaats kan tot storing of schade aan uw smartphone leiden.
- Laat de smartphone niet achter in het voertuig.

Android-apparaat verbinden

1 Sluit een Android-apparaat aan via de USB-aansluiting. (P.101)

Verbind, om de handsfree-functie te gebruiken, het Android-apparaat via Bluetooth.

Wanneer een Android-apparaat, dat verenigbaar is met Android Auto, is aangesloten op de USB-aansluiting, maakt het apparaat automatisch verbinding via Bluetooth en wordt de Bluetooth-smartphone die momenteel is verbonden, ontkoppeld.

2 Ontgrendel uw Android-apparaat.

3 Druk op de knop HOME / .

4 Raak aan.

5 Raak **Android Auto** aan. (P.16)

Bedieningsknoppen en beschikbare apps op het Android Auto-scherm

U kunt de bewerkingen van de apps van het verbonden Android-apparaat uitvoeren.

De items weergegeven op het scherm verschillen onder de aangesloten Android-apparaten.

Om naar de Android Auto-modus te gaan, raak het **Android Auto**-icoon aan in het bronselectiescherm. (P.16)

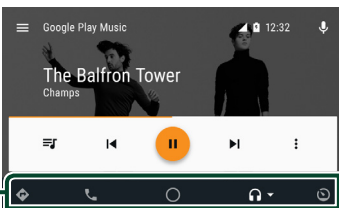

1 Applicatie/informatieknoppen

Start de applicatie of geeft informatie weer.

Het Android Auto-scherm afsluiten

1 Druk op de knop HOME / .

Spraakbesturing gebruiken

1 Druk gedurende 1 seconde op de knop.

DNX9190DABS / DNX7190DABS

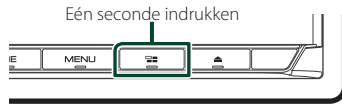

DNX5190DABS

DNR4190DABS /
DNX419DABS /
DNR3190BTS



Annuleren

1 Druk de knop in.

Schakel naar het Android Auto scherm tijdens het luisteren naar een andere bron

1 Druk de knop in.

DNX9190DABS / DNX7190DABS



DNX5190DABS

DNR4190DABS /
DNX419DABS /
DNR3190BTS



OPMERKING

- Wanneer u naar een andere bron luistert terwijl het Android Auto-scherm wordt weergegeven, schakelt het afspelen van muziek in de Android Auto-modus de huidige bron over naar de Android Auto-bron.

Spotify-Bediening

U kunt luisteren naar Spotify op dit toestel door de applicatie te bedienen die is geïnstalleerd op de iPhone of Android.

Om de Spotify-bron te selecteren, raak het **Spotify**-icoontje aan in het bronselectiescherm. (P.16)

Vorbereiding

- Installeer de meest recente versie van de Spotify-applicatie „Spotify” (Spotify) op uw iPhone of Android.

iPhone Zoek op „Spotify” (Spotify) in de Apple App Store om de meest recente versie te vinden en installeren.

Android: Zoek op „Spotify” (Spotify) in Google Play om de meest recente versie te vinden en installeren.

- iPhones zijn verbonden via USB of Bluetooth.
- Android-apparaten zijn verbonden via Bluetooth.
- Om een smartphone via Bluetooth te verbinden, registreert u het als het Bluetooth-apparaat en voer de App (SPP) profielinstelling voor de verbinding van tevoren uit. Zie **Registreer het Bluetooth-apparaat (P.58)** en **Verbind het Bluetooth-apparaat (P.59)**.
- Als Apple CarPlay is verbonden, kunt u Spotify gebruiken.

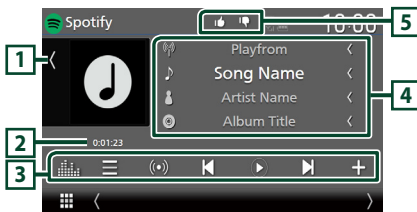

Sluit de lade

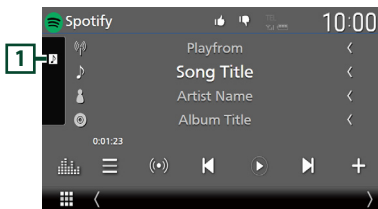

1 Illustratie

- Toont/verbergt illustratiegebied.
- Beeldgegevens worden weergegeven als deze beschikbaar zijn in de huidige inhoud.

2 Speeltijd

- Voor bevestiging van afspeeltijd.

3 Bedieningstoetsen

- : Geeft het Stationlijst-scherm weer.
- : Nieuw radiostation dat betrekking heeft op de artiest van het momenteel afgespeelde lied wordt geselecteerd en afspelen begint.
- , : Slaat het huidige nummer over. (Merk op dat deze functie is uitgeschakeld wanneer het overslaan limiet van Spotify is overschreden.)
- , : Speelt af of pauzeert de inhoud van de huidige zender.
- : Slaat het nummer dat momenteel wordt afgespeeld op in Mijn muziek.
- : Geeft het Graphic Equalizer screen weer. (P.84)

4 Inhoudsopgave

- Geeft informatie weer over de inhoud die momenteel wordt afgespeeld.
- Wijzig de tekstgrootte van in de informatie wanneer de „Small Audio Text” is ingesteld op „ON”/„OFF” in het gebruikersinterfacedscherm (P.75).

5 / / /

- : Duimen omlaag naar de huidige inhoud en ga naar de volgende inhoud.
- : Registreert de huidige content als favoriete content.
- : Herhaalt het huidige nummer.
- : Speelt alle nummers in de huidige afspeellijst willekeurig af.

Een nummer selecteren

- 1 Raak  aan.
 - Het stationlijstscherf verschijnt.
- 2 Selecteer het lijsttype, selecteer vervolgens een gewenst item.

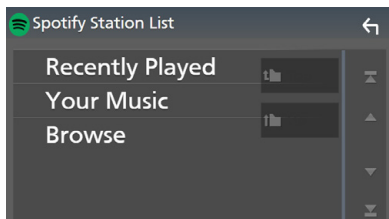

Om de categorie en het station te selecteren

Raak de categorie en zendernaam in de lijst aan.

Top

Keert terug naar het begin van de lijst.

Up

Keert terug naar de vorige lijst.

Over Spotify®

Opmerking

- Zorg ervoor dat u op uw smartphone-applicatie bent ingelogd. Als u geen Spotify-account heeft, kunt u er gratis een creëren vanaf uw smartphone of op www.spotify.com.
- Omdat Spotify een service van een derde partij is, kunnen de kenmerken ervan zonder voorafgaand bericht worden gewijzigd. Bijgevolg kan de compatibiliteit geheel of gedeeltelijk in gevaar komen, of is het mogelijk dat de diensten onbeschikbaar worden.
- Sommige functies van Spotify kunnen niet vanaf deze unit worden bestuurd.
- Neem voor vragen over het gebruik van de applicatie contact op met Spotify op www.spotify.com.
- Breng internetverbinding tot stand.

USB/SD

Een USB-apparaat aansluiten

- 1 Sluit het USB-apparaat via de USB-kabel aan. (P.100)

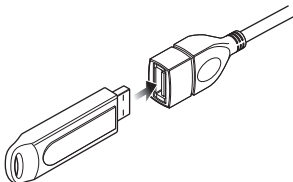

- 2 Druk op de knop **HOME** / .
- 3 Raak  aan.
- 4 Raak **USB** aan. (P.16)

Verwijder het USB-apparaat

- 1 Druk op de knop **HOME** / .
- 2 Raak een andere bron dan **USB** aan.
- 3 Ontkoppel het USB-apparaat.

Bruikbaar USB-apparaat

U kunt een USB-apparaat met massaopslagklasse gebruiken met dit toestel.

De term „USB device” in deze handleiding verwijst naar een apparaat met flashgeheugen.

● Over het bestandensysteem

Het bestandensysteem moet een van de volgende zijn.

- FAT16
- FAT32
- exFAT
- NTFS

OPMERKING

- Installeer het USB-apparaat op een plaats waar het veilig rijden niet belemmert.
- U kunt een USB-apparaat niet via een USB-hub en multikaartlezer aansluiten.
- Maak back-ups van de audiobestanden die u op dit toestel hebt gebruikt. Afhankelijk van de bedieningscondities van het USB-toestel zouden bestanden gewist kunnen worden. Wij vergoeden geen schade die op enigerlei wijze door het wissen van gegevens ontstaat.

De SD invoegen

DNX9190DABS / DNX7190DABS

- 1 Druk op de knop .



- 2 Raak **OPEN** aan tot het paneel helemaal opent.
- 3 Plaats de SD-kaart in de sleuf totdat deze vastklikt.

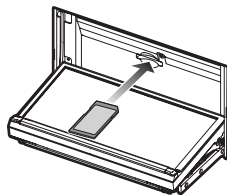

- 4 Druk op de knop .
- 5 Druk op de knop **HOME**.
- 6 Raak  aan.
- 7 Raak **SD** aan. (P.16)

DNX5190DABS / DNR4190DABS / DNX419DABS / DNR3190BTS

- 1 Plaats de microSD-kaart in de sleuf totdat deze vastklikt.

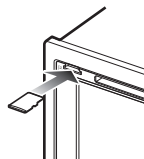

- 2 Druk op de knop **HOME** / .
- 3 Raak  aan.
- 4 Raak **SD** aan. (P.16)

SD kaart verwijderen

DNX9190DABS / DNX7190DABS

- 1 Druk op de knop ▲.
- 2 Raak **OPEN** aan tot het paneel helemaal open is.
- 3 Duw de SD-kaart totdat deze vastklikt en verwijder vervolgens uw vinger van de kaart. De kaart komt naar buiten zodat u deze met uw vingers uit de sleuf kunt trekken.
- 4 Druk op de knop ▲.

DNX5190DABS / DNR4190DABS / DNX419DABS / DNR3190BTS

Duw de microSD-kaart totdat deze vastklikt en verwijder vervolgens uw vinger van de kaart. De kaart komt naar buiten zodat u deze met uw vingers uit de sleuf kunt trekken.

Bruikbare SD-kaart

DNX9190DABS / DNX7190DABS

Dit toestel kan SD/SDHC/SDXC-geheugenkaarten afspelen die voldoen aan de SD-, SDHC- of SDXC-norm. Een speciale adapter van een miniSD-kaart, miniSDHC-kaart, microSD-kaart, microSDHC-kaart of microSDXC-kaart.

De MultiMedia Card (MMC) kan niet worden gebruikt.

DNX5190DABS / DNR4190DABS / DNX419DABS / DNR3190BTS

Dit toestel kan microSD/microSDHC/microSDXC-geheugenkaarten afspelen die voldoen aan de microSD-, microSDHC- of microSDXC-norm.

USB-/SD-basiswerking

De meeste functies kunnen worden uitgevoerd in het bronregelscherm en het afspeelscherm.

OPMERKING

- Stel de modusschakelaar van de afstandsbediening in op de AUD-modus voordat u met de bediening begint. Zie *Wijzigen van de bedrijfsmodus (P.90)*.

Regelscherm

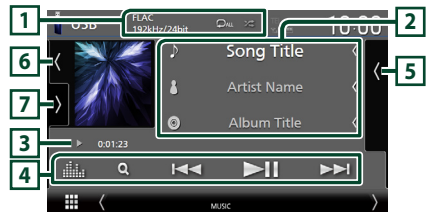

Open de lade

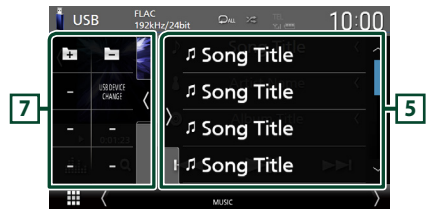

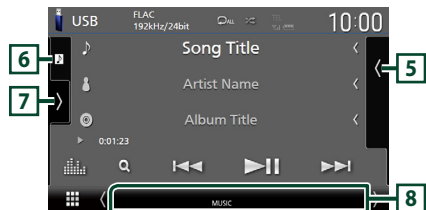

Sluit de lade



1 CODEC / [Repeat] / [Shuffle]







- Wanneer een hoge-resolutie geluidsbron wordt afgespeeld, wordt de formaatinformatie ervan getoond.
- [Repeat]: Herhaalt het huidige nummer/map. Elke keer dat u de toets aanraakt, worden de herhaalmodi in de volgende volgorde omgeschakeld: Bestand herhalen ([Repeat]), Map herhalen ([Repeat]), Alles herhalen ([Repeat]).

-  : Speelt alle nummers in huidige map willekeurig af. Elke keer dat u de toets aanraakt, worden willekeurige modi omgeschakeld in de volgende volgorde: Willekeurig bestand () , Willekeurig uit ()

2 Numerinformatie

- Informatie over het huidige bestand wordt weergegeven. Slechts een bestandsnaam en mapnaam worden weergegeven als er geen taginformatie bekend is.
- Wijzig de tekstgrootte van in de informatie wanneer de „Small Audio Text“ is ingesteld op „ON“/„OFF“ in het gebruikersinterfacescherm (P.75).

3 Afspelmodusindicator/afspeeltijd

- , , enz.: Huidige afspelmodusindicator. Betekenis van individuele iconen is als volgt:  (afspelen),  (snel vooruit),  (snel achteruit),  (pauze).
- Voor bevestiging van huidige afspelpositie. U kunt de cirkel naar links of naar rechts slepen om de afspelpositie te wijzigen. (Enkel videoformaat)



4 Bedieningstoetsen

-  : Zoekt nummer/bestand. Zie **Zoeken (P.45)** voor details over zoeken.
-   : Zoekt naar het vorige/volgende nummer/bestand. Aangeraakt houden om snel vooruit of snel achteruit te gaan. (Het zal automatisch worden geannuleerd na ongeveer 50 seconden.)
-  : Speelt af of onderbreekt het afspelen.
-  : Geeft het Graphic Equalizer-scherm weer. (P.84)

5 Inhoudslijst

- Raak het scherm aan de rechterkant aan om de Inhoudslijst weer te geven. Raak nogmaals aan om de lijst te sluiten.
- Geef de afspelende lijst weer. Wanneer u een nummer/bestandsnaam aanraakt in de lijst, zal het afspelen beginnen.

6 Illustratie/VU-meter

- Toont/verbergt illustratiegebied.
- De omslag van het momenteel afgespeelde bestand wordt weergegeven.
- Raak dit aan om te schakelen tussen de VU-meter en illustraties.

7 Functiepaneel

Raak de linkerkant van het scherm aan om het functiepaneel weer te geven. Raak nogmaals aan om het paneel te sluiten.

-   : Zoekt naar de vorige/volgende map.
- **USB DEVICE CHANGE :** Schakelt naar een ander USB-apparaat wanneer twee USB-apparaten verbonden zijn. (Alleen DNX9190DABS / DNX7190DABS / DNX5190DABS)

8 Indicatoritem

- **VIDEO :** Identificeert het videobestand.
- **MUSIC :** Identificeert het muziekbestand.

Videoscherm



9 Bestandszoekvlak (alleen Videobestand)

Raak aan om te zoeken naar het volgende/vorige bestand.

10 Toetsenweergavevlak (alleen videobestand)

Aanraken om het regelscherm weer te geven.

Zoeken

U kunt via de volgende bewerkingen naar muziek- of videobestanden zoeken.

1 Raak **Q** aan.

2 Raak **▼** aan.

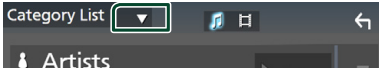

3 Kies een lijsttype.

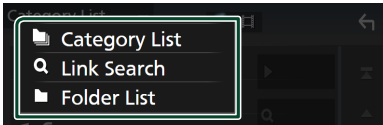



OPMERKING

• Voor bewerkingen op het lijstscherf, zie *Lijstscherf (P.19)*.

Categorie zoeken

U kunt naar een bestand zoeken door een categorie te selecteren.

1 Raak **Category List** aan.

2 Selecteer of u zoekt naar audiobestanden  of videobestanden .

3 Raak de gewenste categorie aan.

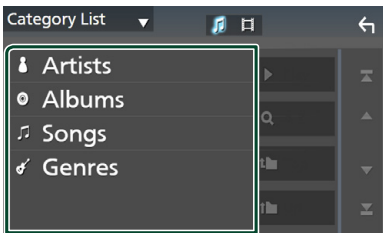

► De bij uw keuze behorende lijst wordt weergegeven.

4 Raak aan om het gewenste item in de lijst te selecteren. Herhaal dit totdat u het gewenste bestand hebt gevonden.

Link zoeken

U kunt zoeken naar een bestand van dezelfde/hetzelfde artiest/album/genre als in de huidige track.

1 Raak **Link Search** aan.

2 Raak het gewenste label type aan. U kunt kiezen uit artiesten, albums en genres.

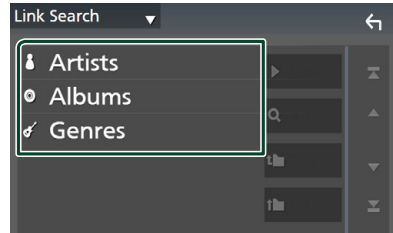

► De bij uw keuze behorende lijst wordt weergegeven.

3 Raak het gewenste item in de inhoudslijst aan.

Map zoeken

U kunt op basis van hiërarchie naar een bestand zoeken.

1 Raak **Folder List** aan.

2 Raak de gewenste map aan.

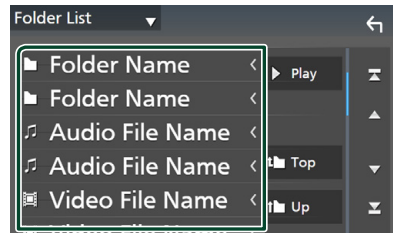

Wanneer u een map aanraakt, wordt diens inhoud weergegeven.

3 Raak aan om uw gewenste item in de lijst te selecteren. Herhaal dit totdat u het gewenste bestand hebt gevonden.

iPod/iPhone

Vorbereitung

Aansluitbare iPod/iPhone

De volgende modellen kunnen op dit toestel worden aangesloten.

Gemaakt voor

- iPhone X
- iPhone 8 Plus
- iPhone 8
- iPhone 7 Plus
- iPhone 7
- iPhone SE
- iPhone 6s Plus
- iPhone 6s
- iPhone 6 Plus
- iPhone 6
- iPhone 5s
- iPhone 5c
- iPhone 5
- iPod touch (6e generatie)

OPMERKING

- Meest recente compatibele lijst van iPod/iPhone. Zie voor meer informatie www.kenwood.com/cs/ce/ipod/.
- Door uw iPod/iPhone met dit apparaat te verbinden met de iPod-verbindingkabel KCA-iP103 (optionele accessoire), kunt u uw iPod/iPhone van stroom voorzien en tevens opladen tijdens het afspelen van muziek. Houd er rekening mee dat de voeding van dit toestel aan moet blijven.
- Als u het afspelen opnieuw start na het aansluiten van de iPod, wordt eerst de muziek afgespeeld die door de iPod is afgespeeld.

Aansluiten iPod/iPhone

Bedrade verbinding

Vorbereitung

- Sluit een iPod/iPhone aan met de KCA-iP103 (optionele accessoire) terwijl Apple CarPlay niet aangesloten is.
- Met een Apple CarPlay-bekwame iPhone, zet u Apple CarPlay uit door de functionele set-up van de iPhone in te stellen alvorens iPhone aan te sluiten. Neem voor details over de set-up methode contact op met de fabrikant van de USB-aansluiting.
- Sluit de iPod/iPhone aan op de grijze USB-aansluiting met de KCA-iP103 (optionele accessoire). (Alleen DNX9190DABS / DNX7190DABS / DNX5190DABS)
- Sluit de iPod/iPhone aan op de USB-aansluiting met de KCA-iP103 (optionele accessoire). (Alleen DNR4190DABS / DNX419DABS / DNR3190BTS)
- Er kan maar één iPod/iPhone aangesloten zijn.

1 Sluit de iPod/iPhone aan met behulp van de KCA-iP103. (P.100)

2 Druk op de knop **HOME** / .

3 Raak  aan.

4 Raak **iPod** aan. (P.16)

● **De iPod/iPhone loskoppelen die op de kabel is aangesloten:**

1 Ontkoppel de iPod/iPhone.

Bluetooth verbinding

Koppel de iPhone via Bluetooth.

Vorbereitung

- Om een iPhone via Bluetooth te verbinden, registreer deze als een Bluetooth-apparaat en voer de profielinstelling voor de verbinding van tevoren uit. Zie **Registreer het Bluetooth-apparaat (P.58)** en **Verbind het Bluetooth-apparaat (P.59)**.
- Verbind een iPhone met Bluetooth terwijl Apple CarPlay en een iPhone/iPod niet verbonden zijn via USB.
- Met een Apple CarPlay-bekwame iPhone, zet u Apple CarPlay uit door de functionele set-up van de iPhone in te stellen alvorens iPhone aan te sluiten. Neem voor details over de set-up methode contact op met de fabrikant van de USB-aansluiting.

● **Selecteer de methode om verbindingen te maken om het iPod geluid weer te geven**

1 Druk op de knop **MENU**.

➤ Pop-up menu verschijnt.

2 Raak **SETUP** aan.

➤ SETUP-scherm verschijnt.

3 Raak **AV** aan.

➤ AV-scherm verschijnt.

4 Raak de **iPod Bluetooth Connection** aan.

Bluetooth (Standaard): Produceer geluid met een Bluetooth apparaat.

Bluetooth+HDMI: Produceer geluid via een HDMI-apparaat en selecteer muziek, etc. door middel van een Bluetooth-apparaat.

iPod/iPhone Basis Werking

OPMERKING

- Stel de modusschakelaar van de afstandsbediening in op de AUD-modus voordat u met de bediening begint. Zie **Wijzigen van de bedrijfsmodus (P.90)**.

Regelscherm

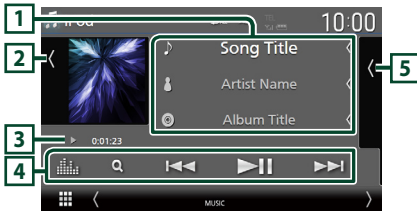

Open de lade

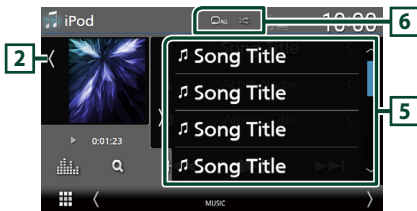

Sluit de lade

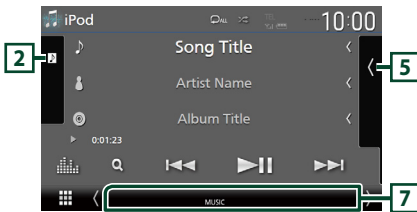

1 Nummerinformatie

- Informatie over het huidige bestand wordt weergegeven.
- Raak aan om het categorielijstschermbild weer te geven. Zie **Categorie zoeken (P.48)**.
- Wijzig de tekstgrootte van in de informatie wanneer de „Small Audio Text“ is ingesteld op „ON“/„OFF“ in het gebruikersinterfasescherm (P.75).

2 Illustratie/VU-meter

- Toont/verbergt illustratiegebied.
- De omslag van het momenteel afgespeelde bestand wordt weergegeven.
- Raak dit aan om te schakelen tussen de VU-meter en illustraties.

3 Afspeelmodusindicator/afspeeltijd

- ▶, ▶▶, enz.: Huidige afspeelmodusindicator
Betekenis van individuele iconen is als volgt:
▶ (afspelen), ▶▶ (snel vooruit), ◀◀ (snel achteruit), || (pauze).

4 Bedieningstoetsen

- 🔍 : Zoekt naar een nummer/bestand. Zie **Zoeken (P.48)** voor details over zoeken.
- ◀◀ ▶▶ : Zoekt naar het vorige/volgende nummer/bestand.
Aangerakt houden om snel vooruit of snel achteruit te gaan. (Het zal automatisch worden geannuleerd na ongeveer 50 seconden.)
- ▶|| : Speelt af of onderbreekt het afspelen.
- 📊 : Geeft het Graphic Equalizer-scherm weer. (P.84)

5 Inhoudslijst

- Raak het scherm aan de rechterkant aan om de Inhoudslijst weer te geven. Raak nogmaals aan om de lijst te sluiten.
- Geeft de afspelende lijst weer. Wanneer u een nummer/bestandsnaam aanraakt in de lijst, zal het afspelen beginnen.

6 Herhaal- en Willekeurig-toetsen

- 🔄 : Herhaalt het huidige nummer/album. Elke keer dat u de toets aanraakt, worden de herhaalmodi in de volgende volgorde omgeschakeld:
Nummer herhalen (🔄), Alle nummers herhalen (🔄), Herhalen uit (🔄)
- 🎲 : Speelt alle nummers in huidige map willekeurig af. Elke keer dat u de toets aanraakt, worden willekeurige modi omgeschakeld in de volgende volgorde:
Willekeurig nummer (🎲), Willekeurig uit (🎲)

7 Indicatoritems

- MUSIC : Identificeert het muziekbestand.

Zoeken

U kunt door middel van de volgende verrichtingen naar muziekbestanden zoeken.

1 Raak **Q** aan.

2 Raak **▼** aan.



3 Kies een lijsttype.

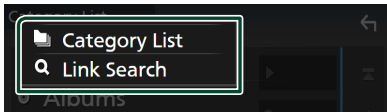

OPMERKING

- Voor bewerkingen op het lijstschermb, zie **Lijstschermb (P.19)**.

■ Categorie zoeken

U kunt naar een bestand zoeken door een categorie te selecteren.

1 Raak **Category List** aan.

2 Raak de gewenste categorie aan.

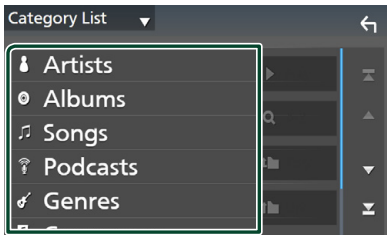

- De bij uw keuze behorende lijst wordt weergegeven.

3 Raak aan om het gewenste item in de lijst te selecteren. Herhaal dit totdat u het gewenste bestand hebt gevonden.

■ Link zoeken

U kunt zoeken naar een bestand van dezelfde/hetzelfde artiest/album/genreb/componist als die/dat in de huidige track.

1 Raak **Link Search** aan.

2 Raak het gewenste label type aan. U kunt kiezen uit artiesten, albums, genres en componisten.

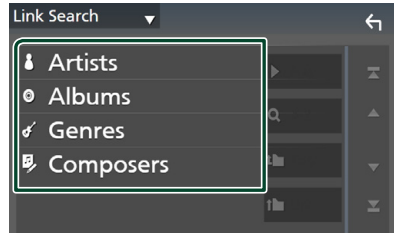

- De bij uw keuze behorende lijst wordt weergegeven.

3 Raak het gewenste item in de inhoudslijst aan.

Radio

Basisbediening van de radio

De meeste functies kunnen via het bronregelscherm worden uitgevoerd.

Als u naar de Radiobron wilt luisteren, raak het **Radio**-icoontje aan in het bronselectiescherm. (P.16)

OPMERKING

- Stel de modusschakelaar van de afstandsbediening in op AUD-modus voordat u met de bediening begint. Zie **Wijzigen van de bedrijfsmodus (P.90)**.

Regelscherm



Open de lade

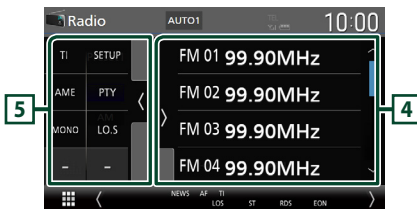

Sluit de lade

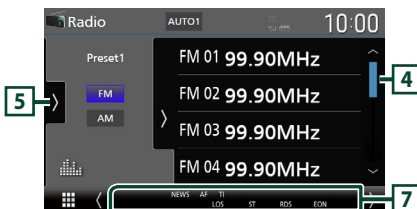

1 Informatieweergave

- Geeft de informatie over de huidige zender weer: Frequentie
Als u aanraakt, kunt u schakelen tussen Content A en Content B.
Content A: Stationnaam, radiotekst, titel & artiest
Content B: PTY-genre, radiotekst plus
Preset-toets: Voorkeuzenummer
- Wijzig de tekstgrootte van in de informatie wanneer de „Small Audio Text“ is ingesteld op „ON“, „OFF“ in het gebruikersinterfacescherm (P.75).

2 Zoekmodus

Raak om de zoekmodus om te schakelen aan in de volgende volgorde: **AUTO1**, **AUTO2**, **MANUAL**.

- **AUTO1** : stemt automatisch af op een zender met goede ontvangst.
- **AUTO2** : Stemt de ene na de andere opgeslagen zender af.
- **MANUAL** : schakelt handmatig over naar de volgende frequentie.

3 Bedieningstoetsen

- : Stemt af op een zender. De methode om frequenties te wisselen kan veranderd worden (zie **2** Zoek modus).
- : Geeft het Graphic Equalizer screen weer. (P.84)

4 Voorkeurslijst

- Het aanraken van / stelt u in staat om de schermgrootte te wijzigen.
- Roept de opgeslagen zender op.
- Als deze toets 2 seconden wordt aangeraakt, wordt de huidige ontvangende zender in het geheugen opgeslagen.

5 Functiepaneel

Raak de linkerkant van het scherm aan om het functiepaneel weer te geven. Raak nogmaals aan om het paneel te sluiten.

- **TI** (alleen FM): Selecteert de verkeersinformatiemodus. Voor details, zie **Verkeersinformatie (P.52)**.

Radio

- **SETUP** (alleen FM): Geeft het Radio SETUP-scherm weer. Voor details, zie **Radio-instelling (P.52)**.
- **AME**: Stelt zenders vooraf automatisch in. Zie **Automatisch geheugen (P.50)**.
- **PTY** (alleen FM): Zoekt naar een programma op programmatype. Voor meer informatie, zie **Zoeken op programmatype (P.51)**.
- **MONO** (alleen FM): Selecteert de Mono-ontvangstmodus.
- **LO.S** (alleen FM): Schakelt de lokale zoekfunctie in of uit.

6 Band knoppen

Schakelt banden (tussen FM en AM).

7 Indicatoritems

- **ST**: Er wordt een stereo-uitzending ontvangen.
- **MONO**: De functie voor geforceerd mono is ingeschakeld.
- **AF**: De AF-zoekfunctie is ingeschakeld.
- **EON**: Het Radio Data System-station verzendt EON.
- **LOS**: De functie Lokaal zoeken is ingeschakeld.
- **NEWS**: Onderbreking van nieuwsberichten is actief.
- **RDS**: Geeft de status van de Radio Data System-zender aan wanneer de AF-functie is ingeschakeld.
 - Wit: Radio Data System wordt ontvangen.
 - Oranje: Radio Data System wordt niet ontvangen.
- **TI**: Geeft de ontvangststatus van verkeersinformatie aan.
 - Wit: TP wordt ontvangen.
 - Oranje: TP wordt niet ontvangen.

Geheugenfunctie

Automatisch geheugen

U kunt zenders met goede ontvangst automatisch in het geheugen opslaan.

1 Raak de gewenste frequentiebandtoets aan.

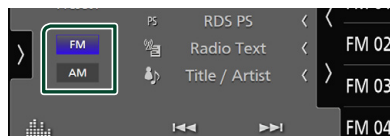

2 Raak **>** de linkerkant van het scherm aan.

Raak **AME** aan.

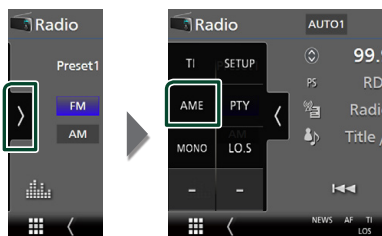

3 Raak **Yes** aan.

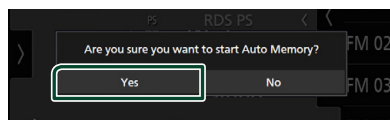

> Het automatisch geheugen start.

Handmatig geheugen

U kunt het momenteel ontvangen station opslaan in het geheugen.

1 Selecteer een zender die u in het geheugen wilt opslaan.

2 Raak **FM#** (#:1-15) of **AM#** (#:1-5), waarin u de zender wilt opslaan, gedurende 2 seconden aan totdat een pieptoon klinkt.

Selecteerfunctie

Vooraf ingesteld selecteren

U kunt opgeslagen stations uitlijsten en selecteren.

- 1 Raak  de rechterkant van het scherm aan.
Selecteer een station uit de lijst.

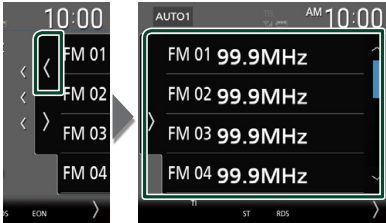

Zoeken op programmatype (alleen FM-tuner)

U kunt afstemmen op het station dat het gespecificeerde type programma uitzendt wanneer u naar FM luistert.

- 1 Raak  de linkerkant van het scherm aan.
Raak **PTY** aan.

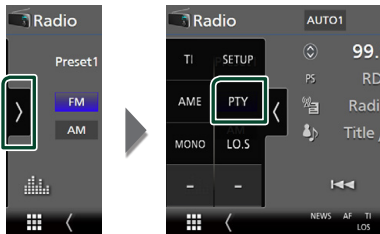

➤ Het TUNER PTY-modusscherm verschijnt.

- 2 Selecteer uit de lijst een programmatype.

- 3 Raak **Search** aan.

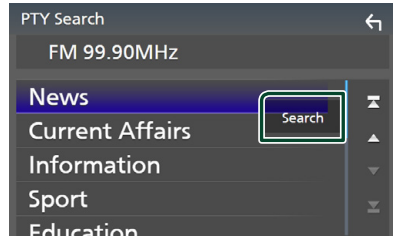

U kunt zoeken naar het station dat het geselecteerde type programma uitzendt.

Verkeersinformatie (alleen FM-tuner)

U kunt automatisch de verkeersinformatie beluisteren en bekijken als er een verkeersbericht wordt uitgezonden. Deze functie vereist echter een Radio Broadcast-Datasysteem waarbij TI-informatie is inbegrepen.

- 1 Raak **>** de linkerkant van het scherm aan.

Raak **TI** aan.

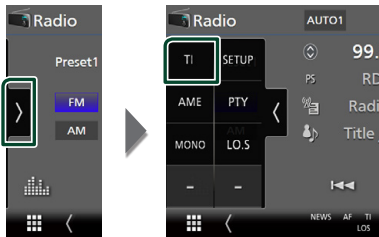

- De verkeersinformatiemodus is ingesteld.

Bij het begin van het verkeersbericht

Het verkeersinformatiescherm wordt automatisch weergegeven.

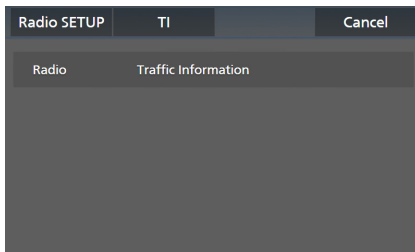

OPMERKING

- De verkeersinformatiefunctie moet ingeschakeld zijn om het verkeersinformatiescherm automatisch te laten verschijnen.
- Het ingestelde volume op het moment van ontvangst van de verkeersinformatie wordt automatisch opgeslagen. De volgende keer dat er verkeersinformatie wordt ontvangen, kan het toestel het ingestelde volume automatisch oproepen.
- Om verkeersinformatie te annuleren: Raak **Cancel** aan.

Radio-instelling

U kunt parameters die betrekking hebben op de tuner instellen.

- 1 Raak **>** de linkerkant van het scherm aan.

Raak **SETUP** aan.



- Het scherm Radio SETUP verschijnt.

- 2 Stel elke functie als volgt in.

■ NEWS

Stelt de interruptietijd van nieuwsbulletins in. De standaardwaarde is „OFF„.

■ AF

Wanneer de ontvangstkwaliteit slecht is, wordt automatisch overgeschakeld op de zender die hetzelfde programma uitzendt in hetzelfde Radio Data System-netwerk. De standaardinstelling is „ON“ (aan).

■ Regional

Stelt in of alleen in de specifieke regio met de „AF“-regeling naar de zender moet worden geschakeld. De standaardinstelling is „ON“ (aan).

■ Auto TP Seek

Wanneer de ontvangst tijdens het luisteren naar een verkeersinformatiezender niet goed is, wordt automatisch gezocht naar een andere verkeersinformatiezender die beter ontvangen kan worden. De standaardinstelling is „ON“ (aan).

■ Language Select

Selecteert een weergavetaal voor de PTY-functie.

DAB (Behalve DNR3190BTS)

Basisbediening van de Digitale Radio

De meeste functies kunnen via het bronregelscherm worden uitgevoerd.

Om naar de DAB-bron te luisteren, raakt u het **DAB**-pictogram op het bronselectiescherm aan. (P.16)

OPMERKING

- Stel de modusschakelaar van de afstandsbediening in op de AUD-modus voordat u met de bediening begint. Zie **Wijzigen van de bedrijfsmodus (P.90)**.

Regelscherm



Open de lade

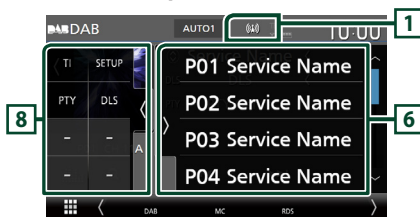

Sluit de lade

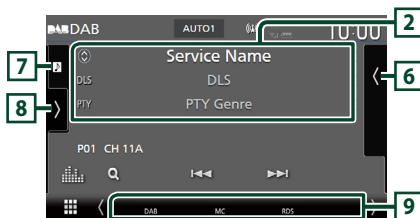

1 Indicatorscherm

Geeft de ontvangen signaalsterkte weer.

2 Informatieweergave

- Geeft de informatie over de huidige zender weer: Servicenamen
Als u aanraakt, kunt u schakelen tussen Content A, Content B en Content C.
Content A: DLS, PTY-genre
Content B: Liedtitel, naam van artiest, naam van ensemble
Content C: Speelt nu af, Volgend programma, Audio Kwaliteit
Raak aan om te schakelen tussen bedienings- en informatiescherm.

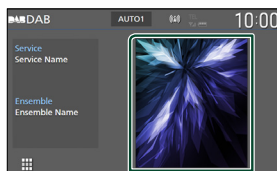

- Wijzig de tekstgrootte van in de informatie wanneer de „Small Audio Text” is ingesteld op „ON”/„OFF” in het gebruikersinterfacescherm (P.75).

3 Zoekmodus

Raak om de zoekmodi om te schakelen aan in de volgende volgorde: **AUTO1**, **AUTO2**, **MANUAL**.

- **AUTO1**: Stemt automatisch af op een ensemble met goede ontvangst.
- **AUTO2**: Stemt het ene na het andere opgeslagen ensemble af.
- **MANUAL**: Schakelt handmatig over naar het volgende ensemble.

4 Indicatorscherm



P#: Voorkeuzenummer

CH#: Kanaal weergave

5 Bedieningstoetsen

- : Geeft het Servicelijst-scherm weer. Zie voor meer informatie over zoekbewerkingen **Zoeken naar service (P.55)**.
- : Stemt af op een ensemble label, service label en component. Het schakelen van zoekmodus kan gewijzigd worden. (zie **3** Zoekmodus).
- : Geeft het Graphic Equalizer-scherm weer. (P.84)

6 Voorkeurslijst

- Het aanraken van  /  stelt u in staat om de schermgrootte te wijzigen.
- Roept de opgeslagen service op.
- Als deze gedurende 2 seconden wordt aangeraakt, wordt de momenteel ontvangende service in het geheugen opgeslagen.

7 Illustratie/VU-meter

- Toont/verbergt illustratiegebied.
- De beeldgegevens worden weergegeven als de huidige content deze bevat.
- Raak dit aan om te schakelen tussen de VU-meter en illustraties.

8 Functiepaneel

Raak de linkerkant van het scherm aan om het functiepaneel weer te geven. Raak nogmaals aan om het paneel te sluiten.

- **TI**: Selecteert de verkeersinformatiemodus. Voor details, zie **Verkeersinformatie (P.55)**.
- **SETUP**: Geeft het DAB SETUP-scherm weer. Voor details, zie **DAB Installatie (P.56)**.
- **PTY**: Zoekt naar een programma op programmatype. Voor meer informatie, zie **Zoeken op programmatype (P.54)**.
- **DLS**: Het scherm Dynamische Label Segment weergeven.

9 Indicatoritems

- **DAB**: Digitale Radio wordt ontvangen.
- **RDS**: Radio Data System wordt ontvangen.
- **MC**: Ontvangende dienst wordt weergegeven.
Wit: Primaire component is ontvangen.
Oranje: Secundaire component is ontvangen.
- **TI**: Geeft de ontvangststatus van verkeersinformatie aan.
Wit: TP wordt ontvangen.
Oranje: TP wordt niet ontvangen.

Opslaan van services in het preselectie-geheugen

U kunt de huidige ontvangende service opslaan in het geheugen.

- 1 Selecteer een service die u in het geheugen wilt opslaan.
- 2 Raak  de rechterkant van het scherm aan.

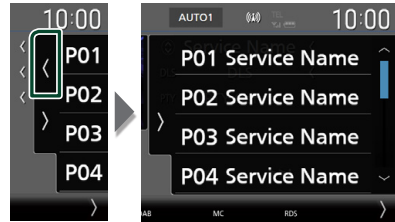

- 3 Raak **P#** (#:1-15) waarin u de zender wilt opslaan, gedurende 2 seconden aan totdat een pieptoon klinkt.

Selecteerfunctie

Zoeken op programmatype

U kunt afstemmen op het station dat het opgegeven type programma uitzendt wanneer u naar digitale radio luistert.

- 1 Raak  de linkerkant van het scherm aan.
Raak **PTY** aan.

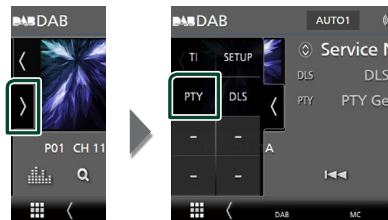

- Het scherm PTY Search verschijnt.

- 2 Selecteer uit de lijst een programmatype.

3 Raak Search aan.

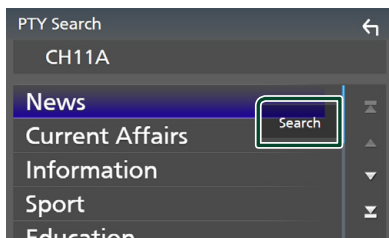

U kunt zoeken naar het station dat het geselecteerde type programma uitzendt.

Zoeken naar service

U kunt een service uit een lijst van alle ontvangen services selecteren.

1 Raak Q aan.



2 Selecteer de gewenste content uit de lijst.

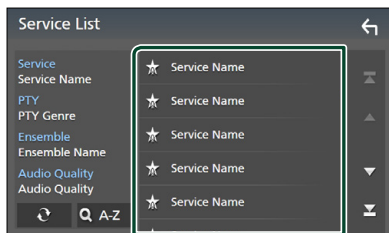

Houdt ingedrukt om de nieuwste servicelijst te vinden.



Geeft het toetsenbordscherm weer.

Spring naar de letter die u hebt ingevoerd (op alfabet zoeken).

Verkeersinformatie

U kunt automatisch de verkeersinformatie beluisteren en bekijken als er een verkeersbericht wordt uitgezonden. Deze functie vereist echter wel een Digitale Radio met TI-informatie.

1 Raak de linkerkant van het scherm aan.

Raak TI aan.



De verkeersinformatiemodus is ingesteld.

Bij het begin van het verkeersbericht

Het verkeersinformatiescherm wordt automatisch weergegeven.

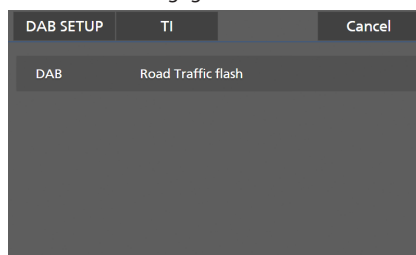

OPMERKING

- De verkeersinformatiefunctie moet ingeschakeld zijn om het verkeersinformatiescherm automatisch te laten verschijnen.
- Het ingestelde volume op het moment van ontvangst van de verkeersinformatie wordt automatisch opgeslagen. De volgende keer dat er verkeersinformatie wordt ontvangen, kan het toestel het ingestelde volume automatisch oproepen.
- Om verkeersinformatie te annuleren: Raak **Cancel** aan.

DAB Installatie

U kunt parameters die betrekking hebben op de digitale radio instellen.

- 1 Raak  de linkerkant van het scherm aan.

Raak **SETUP** aan.



➤ Het scherm DAB SETUP verschijnt.

- 2 Stel elke functie als volgt in.

■ Priority

Als tijdens Radio Data System-ontvangst dezelfde dienst wordt geleverd door digitale radio, wordt er automatisch geschakeld naar digitale radio. Als de ontvangst van een door digitale radio geleverde dienst slecht wordt en dezelfde dienst door een Radio Data System wordt geleverd, wordt er automatisch geschakeld naar Radio Data System.

■ PTY Watch

Als de dienst van het ingestelde programmatype met het ontvangen ensemble begint, wordt er voor ontvangst van deze dienst geschakeld naar digitale radio, ongeacht de bron.

■ Announcement Select

Schakelt over naar de aankondigingsdienst. Zie voor details: **Aankondiging instellen (P.56)**.

■ Antenna Power

Stelt de voeding in op de antenne voor digitale radio. Stel deze optie in op „ON” als de antenne voor digitale radio is uitgerust met een versterker.

De standaardinstelling is „ON” (aan).

■ Related Service

Wanneer u AAN selecteert, schakelt de unit over naar een gerelateerde service (indien deze bestaat) wanneer een DAB-servicenetwerk niet beschikbaar is.

De standaardinstelling is „OFF”.

■ Language Select

Selecteert een weergavetaal voor de PTY-functie.

Aankondiging instellen

Wanneer de dienst waarvoor ON (aan) geselecteerd is, begint, wordt er vanuit elke bron overgeschakeld naar Announcement (aankondiging) om het te ontvangen.

- 1 Raak **Announcement Select** aan in het DAB SETUP-scherm.

➤ Het scherm Announcement Select verschijnt.

- 2 Raak elke **Announcement-lijst** aan en schakel deze in of uit.

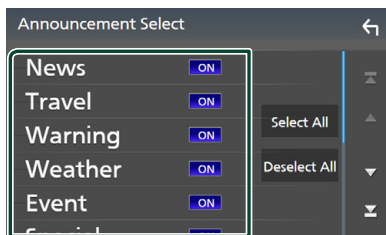

■ Select All

Zet alle meldingen aan.

■ Deselect All

Zet alle meldingen uit.

OPMERKING

- Het ingestelde volume op het moment van ontvangst van de aankondigingsdienst wordt automatisch opgeslagen. De volgende keer dat de aankondigingsdienst wordt ontvangen, kan dit toestel het ingestelde volume automatisch oproepen.

Bluetoothregeling

Gebruik maken van de Bluetooth-functie stelt u in staat verschillende functies te gebruiken, zoals naar een audiobestand luisteren en een telefoongesprek plaatsen/aannemen.

Informatie voor gebruik van Bluetooth® apparatuur



Bluetooth is een short-range draadloze communicatietechnologie voor mobiele apparatuur, bijvoorbeeld mobiele telefoons, draagbare PC's en andere dergelijke toestellen. Bluetooth-apparaten kunnen zonder kabels en communicatie met elkaar worden verbonden.

OPMERKING

- Voer tijdens het besturen van de auto geen ingewikkelde bedieningen uit, bijvoorbeeld het intoetsen van nummers, gebruik van het telefoonboek, etc. Wanneer u deze handelingen uitvoert, zet uw auto op een veilige plek stil.
- Sommige Bluetooth-apparaten zijn mogelijk niet aangesloten op dit toestel, afhankelijk van de Bluetooth-versie van het apparaat.
- Dit toestel werkt mogelijk niet met bepaalde Bluetooth apparatuur.
- De verbingsconditie varieert mogelijk vanwege de omgevingsomstandigheden.
- Sommige Bluetooth-apparaten worden losgekoppeld wanneer dit toestel wordt uitgezet.
- De Bluetooth-apparaten kunnen niet worden gebruikt terwijl Apple CarPlay wordt gebruikt.
- De Bluetooth welke op dat moment is verbonden met een ander apparaat wordt ontkoppeld wanneer een iPhone compatibel met Apple CarPlay wordt verbonden.

Info over de mobiele telefoon en Bluetooth-audiospeler

Dit toestel voldoet aan de volgende Bluetooth-specificaties:

Versie

Bluetooth ver. 5.0

Profielen

Mobiele telefoon:

HFP (V1.7) (Hands Free Profile)

SPP (Serial Port Profile)

PBAP (Phonebook Access Profile)

Audiospeler:

A2DP (Advanced Audio Distribution Profile)

AVRCP (V1.6) (Audio/Video Remote Control Profile)

Geluidscodec

SBC, AAC

OPMERKING

- De eenheden die de Bluetooth-functie ondersteunen, zijn gecertificeerd voor conformiteit met de Bluetooth-standaard volgens de procedure voorgeschreven door Bluetooth SIG.
- Maar de mogelijkheid bestaat dat dergelijke toestellen niet met uw mobiele telefoon kunnen communiceren, afhankelijk van het type.

Registreer het Bluetooth-apparaat

Het is noodzakelijk om de Bluetooth-audiospeler of mobiele telefoon in dit apparaat te registreren voordat u de Bluetooth-functie gebruikt.

U kunt maximaal 10 Bluetooth-apparaten registreren.

OPMERKING

- Tot maximaal 10 Bluetooth apparaten kunnen worden geregistreerd. Als u de 11e Bluetooth-eenheid probeert te registreren, zal het Bluetooth-apparaat die als eerste werd geregistreerd verwijderd worden om de 11e te registreren.
- Dit toestel is compatibel met de Apple-functie voor eenvoudig koppelen. Als een iPod touch of iPhone die eerder was verbonden via de USB-aansluiting opnieuw wordt verbonden, zal er een authenticatievenster worden weergegeven. Als op dit toestel of een iOS-smartphone de aanmelding wordt uitgevoerd, wordt de smartphone als een Bluetooth-apparaat geregistreerd.

1 Druk op de knop **MENU**/☰.

➤ Pop-up menu verschijnt.

2 Raak **SETUP** aan.

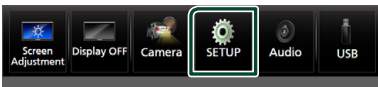

➤ Het scherm SETUP Menu verschijnt.

3 Raak **Bluetooth** aan.

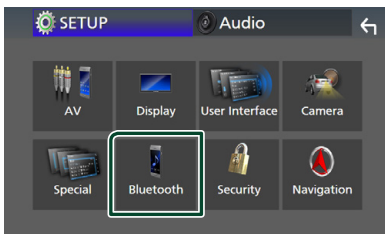

➤ Het scherm Bluetooth SETUP verschijnt.

4 Raak **Select Device** in het Bluetooth setup-scherm aan.

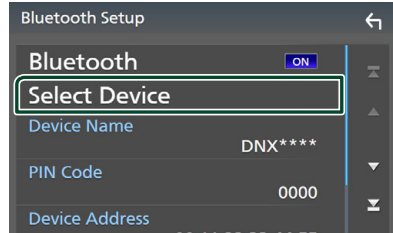

5 Raak **+0** aan op het Apparaat selecteren-scherm.

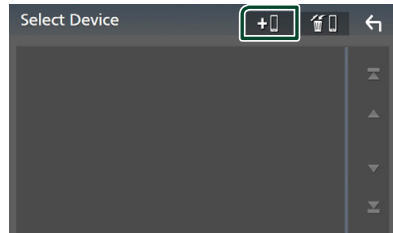

➤ Het dialoogvenster Bluetooth-wachtparing verschijnt.

OPMERKING

- U kunt ook een iPhone op het Apple CarPlay apparatenlijst-scherm registreren. **(P.36)**
- Wanneer noch Apple CarPlay, Android Auto, noch een Bluetooth hands-free telefoon is verbonden, zal indrukken en vasthouden van de  knop het Bluetooth-koppelen wachtscherm weergeven.

6 Zoek naar het toestel („DNX****/„DNR****”) vanaf uw smartphone/mobiele telefoon.

Voer stappen 6 tot 9 uit binnen 30 seconden.

7 Bedien uw smartphone/mobiele telefoon volgens de weergegeven berichten.

- **Bevestig de aanvraag zowel op de smartphone/mobiele telefoon.**

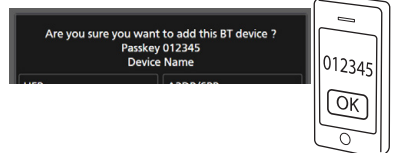

● **Voer de PIN-code in uw smartphone/ mobiele telefoon in.**

De PIN-code is standaard ingesteld op "0000".

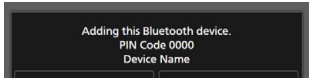

8 Selecteer de functie die u wilt gebruiken.

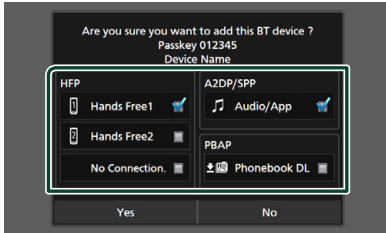

■ **HFP Hands Free1 / Hands Free2 / No Connection.**

Selecteer het handsfree-nummer om verbinding te maken.

■ **A2DP/SPP Audio/App**

Selecteer als u de audiospeler-app in uw smartphone wilt gebruiken via A2DP, en de andere apps in uw smartphone via SPP.

■ **PBAP Phonebook DL**

Selecteer als u uw telefoonboekgegevens over wilt zetten.

9 Raak Yes aan.

Wanneer de gegevensoverdracht en verbinding zijn voltooid, verschijnt het Bluetooth-verbindingspictogram op het scherm.

OPMERKING

- Bij het registreren van een iPhone welke draadloos beschikbaar is voor Apple CarPlay, zal er een bevestigingsbericht verschijnen.
 - **Yes**: Geeft het Apple CarPlay-scherm voor draadloze verbindingen weer.
 - **No**: Apple CarPlay is niet verbonden. Wanneer u Apple CarPlay gebruikt, zie see **Selecteer een Apple CarPlay apparaat (P.36)**.

Bluetooth Installatie

OPMERKING

- Het Bluetooth setup-scherm is uitgeschakeld wanneer u Apple CarPlay gebruikt.

1 Druk op de knop MENU/☰.

- Pop-up menu verschijnt.

2 Raak SETUP aan.

- Het scherm SETUP Menu verschijnt.

3 Raak Bluetooth aan.

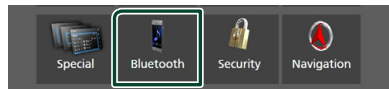

- Het scherm Bluetooth SETUP verschijnt. Zie de volgende sectie voor elk van de instellingen.

- Verbind het Bluetooth-apparaat (**P.59**)
- Verander de PIN code (**P.61**)
- Verander de naam van het apparaat (**P.60**)

■ **Verbind het Bluetooth-apparaat**

1 Raak Select Device in het Bluetooth setup-scherm aan.

2 Raak de naam aan van het apparaat dat u wilt aansluiten.

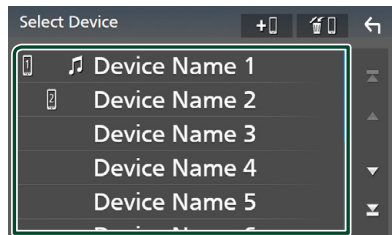

- Het scherm Profile Select verschijnt.

OPMERKING

- Als het pictogram wordt verlicht, betekent dit dat de eenheid dat apparaat gebruikt.
- U kunt een Android-apparaat dat als een Android Auto-apparaat is verbonden niet selecteren.

3 Stel de verschillende profielen als volgt in.

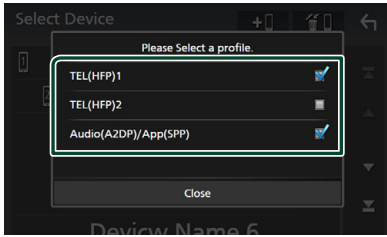

■ **TEL (HFP) 1, TEL (HFP) 2**

Selecteer wanneer het toestel met het apparaat is verbonden als handsfree telefoon 1 of 2.

■ **Audio (A2DP)/App (SPP)**

Selecteer om samen te werken met een app die op een smartphone is geïnstalleerd of om als audiospeler te gebruiken.

4 Raak **Close** aan.

Om het geregistreeerde Bluetooth apparaat te verwijderen

1 Raak aan op het Apparaat selecteren-scherm.

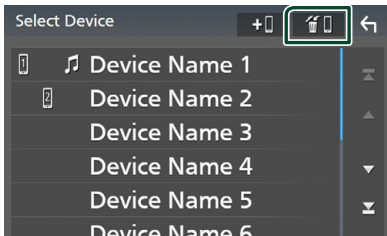

2 Raak ter controle de naam van het apparaat aan.

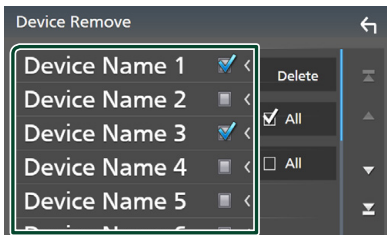

■ **All**

Selecteer alle Bluetooth-apparaten.

■ **All**

Wist alle vinkjes.

OPMERKING

- U kunt een Android-apparaat dat als een Android Auto-apparaat is verbonden niet selecteren.

3 Raak **Delete** aan.

- Bevestigingsbericht verschijnt.

4 Raak **Yes** aan.

- Alle geselecteerde apparaat(en) worden verwijderd.

OPMERKING

- Als het apparaat dat compatibel is met draadloze Apple CarPlay wordt verwijderd, zal hetzelfde apparaat worden verwijderd van scherm met de lijst met Apple CarPlay-apparaten.

Verander de naam van het apparaat

1 Raak **Device Name** in het Bluetooth SETUP-scherm aan.

- Naam apparaat veranderen-scherm verschijnt.

2 Houdt ingedrukt.

3 Voer de naam van het apparaat in.



4 Raak **Enter** aan.

De PIN code veranderen

- 1 Raak **PIN Code** in het Bluetooth SETUP-scherm aan.
 - Het scherm PIN-code Wijzigen verschijnt.
- 2 Houdt **BS** ingedrukt.
- 3 Voer de PIN-code in.

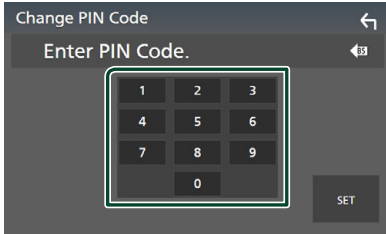

- 4 Raak **SET** aan.

Bluetooth-audioapparaat afspelen

De meeste functies kunnen via het bronregelscherm worden uitgevoerd. Om de Bluetooth-bron te selecteren, drukt u op het pictogram **Bluetooth** op het bronselectiescherm. (P.16)

OPMERKING

- De Bluetooth geluidsbron is uitgeschakeld wanneer u Apple CarPlay gebruikt.
- De Bluetooth geluidsbron is uitgeschakeld wanneer het apparaat dat is ingesteld als geluid (A2DP)/App(SPP) Android Auto gebruikt.

Basisbediening via Bluetooth

Regelscherm

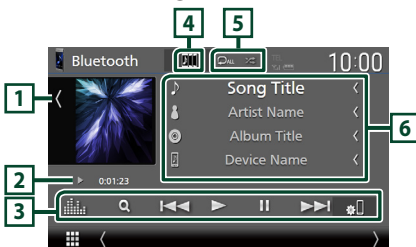

1 Illustratie/VU-meter

- Toont/verbergt illustratiegebied.
- Raak dit aan om te schakelen tussen de VU-meter en illustraties.

2 Afspelmodusindicator/afspeeltijd

- , || : Huidige afspelmodusindicator
- Betekenis van individuele iconen is als volgt:
- (afspelen), ►► (snel vooruit), ◀◀ (snel achteruit), || (pauze), ■ (stoppen).

3 Bedieningstoetsen *

- 🔍 : Zoekt naar een bestand. Zie **Bestand zoeken (P.63)**.
- ◀◀ ►► : Zoekt naar de vorige/volgende inhoud. Aangeraakt houden om snel vooruit of snel achteruit te gaan. (Het zal automatisch worden geannuleerd na ongeveer 50 seconden.)
- ► : Afspelen.
- || : Pauzeren.
- 🔄 : Geeft het Bluetooth SETUP-scherm weer. (P.59)
- 📊 : Geeft het Graphic Equalizer-scherm weer. (P.84)

4 KENWOOD Music Mix

Bluetooth-audioapparaten kunnen eenvoudig worden omgeschakeld om muziek af te spelen. Zie **KENWOOD Music Mix (P.62)**.

5 🔄 / 🔄 *

- 🔄 : Herhaalt het huidige nummer/map. Elke keer dat u de toets aanraakt, worden de herhaalmodi in de volgende volgorde omgeschakeld: Bestand herhalen (🔄), Map herhalen (🔄), Alle nummers herhalen (🔄), Herhalen uit (🔄)
- 🔄* : Speelt alle nummers in huidige map willekeurig af. Elke keer dat u de toets aanraakt, worden willekeurige modi omgeschakeld in de volgende volgorde: Willekeurige map (🔄), Alles willekeurig (🔄), Willekeurig uit (🔄)

6 Informatieweergave *

- Geeft de naam van de nummerinformatie weer.
- Naam van verbonden apparaat.
- Wijzig de tekstgrootte van in de informatie wanneer de „Small Audio Text“ is ingesteld op „ON“/„OFF“ in het gebruikersinterfacescherm (P.75).

* Deze items verschijnen alleen wanneer de audiospeler, die het AVRCP-profiel ondersteunt, is verbonden.





OPMERKING

- Bedieningstoetsen, indicaties en informatie die op het scherm worden weergegeven, is afhankelijk van het aangesloten apparaat.
- Bedien de audiospeler rechtstreeks als de bedieningstoetsen hier niet worden weergegeven.
- Afhankelijk van uw mobiele telefoon of audiospeler is het geluid mogelijk hoorbaar en gecontroleerd, maar de tekstinformatie wordt mogelijk niet weergegeven.
- Wanneer het volume te laag is, verhoogt u het op uw mobiele telefoon of uw audiospeler.



KENWOOD Music Mix

Maximaal 5 Bluetooth-audioapparaten kunnen worden aangesloten en kunnen gemakkelijk worden omgeschakeld om muziek af te spelen.

- 1 Raak  aan.
 - Een lijst met geregistreerde apparaten wordt weergegeven.

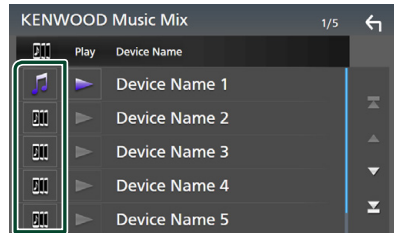
- 2 Raak  aan of de naam van het apparaat dat u wilt verbinden.
 -  Aanraken geeft het Bluetooth-apparaat verbindingsovername van het scherm weer. (P.59)
 -  Aanraken aan de linkerkant van het aangesloten toestel ( ) ontkoppelt dit toestel.





-  : Apparaat normaal gebruikt.
-  : Apparaat gebruikt voor KENWOOD MusicMix

- 3 Raak  aan (wit) aan de linkerkant van de naam van het apparaat dat moet worden afgespeeld.

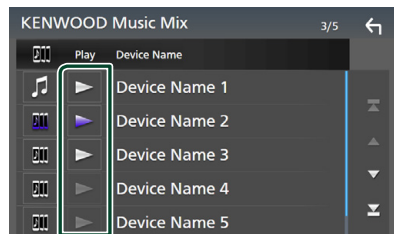
 (wit) verandert in  (paars) en begint met de weergave.



-  (Grijs) : Niet aangesloten.
-  (Wit) : Verbonden.
-  (Paars) : Tijdens het afspelen.

4 Raak aan.

OPMERKING

- Als een aangesloten Bluetooth-audioapparaat wordt gebruikt om muziek af te spelen, worden verbindingen omgeschakeld.
- Wanneer een Bluetooth-bron naar een andere bron wordt overgeschakeld, worden de instellingen ervan verwijderd en wordt de verbinding hersteld naar de verbinding voordat de bron werd omgeschakeld.
- U kunt een Android-apparaat dat als een Android Auto-apparaat is verbonden niet selecteren.

Bestand zoeken

1 Raak **Q** aan.

2 Raak het gewenste bestand of de gewenste map aan.

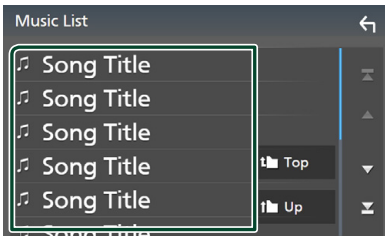

Wanneer u een map aanraakt, wordt diens inhoud weergegeven.

3 Raak het gewenste item in de inhoudslijst aan.

- Het afspelen begint.

OPMERKING

- Zie **Lijstscherf (P.19)** voor bewerkingen in het lijstscherf.

Het handsfree-apparaat gebruiken

U kunt de telefoonfunctie gebruiken door de Bluetooth-telefoon op dit toestel aan te sluiten.

OPMERKING

- Als u de handsfree-functie regelmatig gebruikt, verplaatst de TEL-snelkoppelingsknop (pictogram) naar het Startscherm. **(P.17)**
- Hoewel Apple CarPlay of Android Auto is verbonden, kunnen de Bluetooth-apparatenverbindingen niet worden gebruikt. Alleen de Apple CarPlay of Android Auto Handsfree-functie kan worden gebruikt.

Een telefoongesprek tot stand brengen

1 Druk op de knop **HOME** / .

2 Raak aan.

3 Raak **TEL** aan.

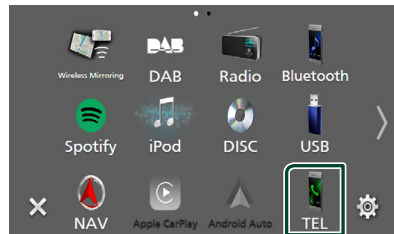

- Het scherm Hands Free verschijnt.

OPMERKING

- Als uw mobiele telefoon PBAP ondersteunt, kunt u het telefoonboek en de oproeplijsten weergeven op het aanraakscherf wanneer de mobiele telefoon is aangesloten.
 - Telefoonboek: maximaal 1.000 invoeringen
 - Tot aan 50 invoeringen, inclusief uitgaande oproepen, ontvangen oproepen en gemiste oproepen

4 Selecteer een methode om het nummer te kiezen.



- : Bellen via de gesprekslijsten
- : Bellen via het telefoonboek
- : Bellen met het voorkeursnummer
- : Bellen door een telefoonnummer in te voeren

● Selecteer de te gebruiken mobiele telefoon

Wanneer u twee mobiele telefoons verbind

- 1) Raak aan om de telefoon die u wilt gebruiken te selecteren.

● Bluetooth Installatie

- 1) Raak aan.
Het scherm Bluetooth SETUP verschijnt.

● Spraakherkenning

- 1) Raak aan. (P.65)

OPMERKING

- Statuspictogrammen zoals batterij- en antennepictogrammen kunnen verschillen van die weergegeven op de mobiele telefoon.
- Wanneer u de mobiele telefoon in de persoonlijke modus zet, kunnen hierdoor de handsfree functies worden uitgeschakeld.

Bellen via de gesprekslijsten

- 1 Raak aan.

- 2 Selecteer het telefoonnummer uit de lijst.

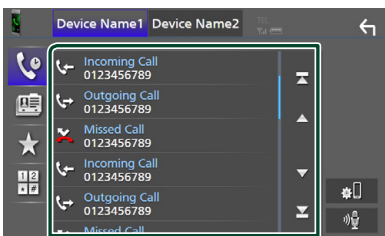

Bellen via het telefoonboek

- 1 Raak aan.
- 2 Raak A-Z aan.
- 3 Selecteer de beginletter.

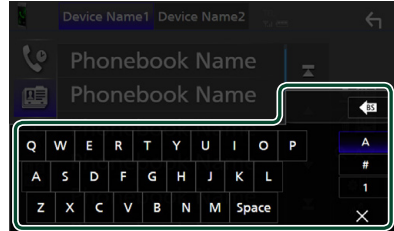

- Tekens waarmee geen namen corresponderen, worden niet weergegeven.
- Een eerste teken met een accent zoals „ü“ kan worden gezocht op accentloze tekens „u“. Een teken met een accentteken in een zin kan niet worden opgezocht.

- 4 Selecteer de persoon die u wilt bellen uit de lijst.

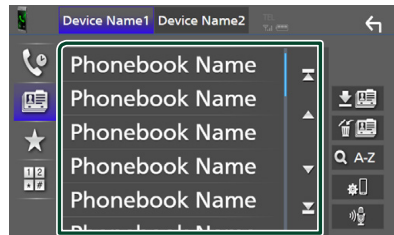

- 5 Selecteer het telefoonnummer uit de lijst.

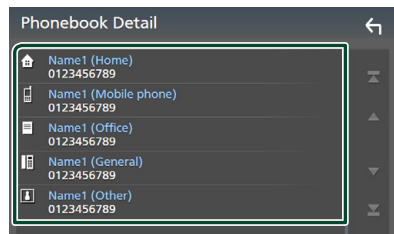

OPMERKING

- U kunt de telefoonnummers in de lijst op achternaam of op voornaam sorteren. Zie voor details **Handsfree installen (P.68)**.

Bellen met behulp van het voorkeurnummer

- 1 Raak  aan.
- 2 Raak de naam of het telefoonnummer aan.

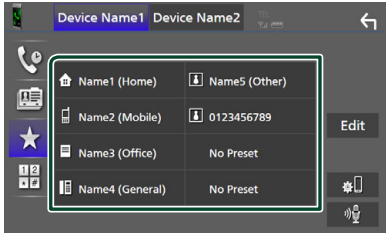

Bellen door een telefoonnummer in te voeren

- 1 Raak  aan.
- 2 Voer een telefoonnummer in met de nummertoeetsen.

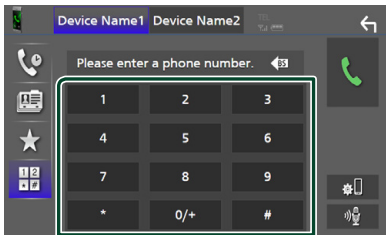

- 3 Raak  aan.

Spraakherkenning

U kunt de spraakherkenningsfunctie van de op dit toestel aangesloten mobiele telefoon gebruiken. U kunt via uw stem het telefoonboek van de mobiele telefoon raadplegen. (De functionaliteit is afhankelijk van de mobiele telefoon.)

- 1 Druk gedurende 1 seconde op de  knop.

DNX9190DABS / DNX7190DABS

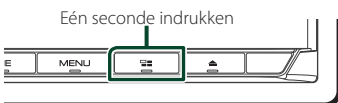

DNX5190DABS

DNR4190DABS /
DNX419DABS /
DNR3190BTS

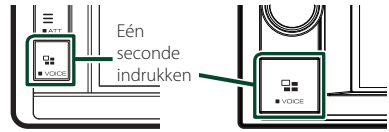



- 2 Het scherm Voice Recognition (Spraakherkenning) wordt weergegeven.

- 2 Begin te spreken.

OPMERKING

- U kunt de spraakherkenningsfunctie gebruiken door  op het scherm Hands Free aan te raken.

Een telefoongesprek ontvangen

- 1 Raak  aan om een inkomend gesprek aan te nemen, of  om een inkomend telefoongesprek te weigeren.

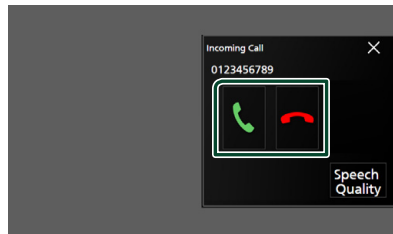

OPMERKING

- Tijdens het bekijken van de foto vanuit de camera, verschijnt dit scherm niet, zelfs als er een oproep binnenkomt.

Een telefoongesprek beëindigen

- 1 Tijdens een gesprek, raak  aan.

Bediening tijdens een telefoongesprek



● Pas het volume van uw stem aan

- 1) Raak **Speech Quality** aan.
- 2) Raak ◀ of ▶ voor **Microphone Level** aan.

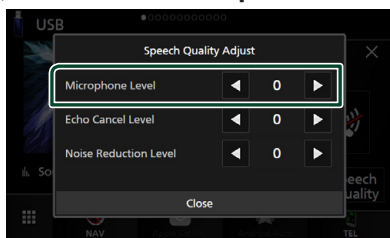

● Het volume van de ontvanger aanpassen

DNX9190DABS / DNX7190DABS / DNX5190DABS

Druk op de knop ▼ of de knop ▲.

DNX9190DABS /
DNX7190DABS

DNX5190DABS

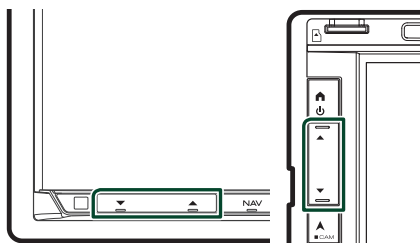

DNR4190DABS / DNX419DABS / DNR3190BTS

Draai aan de knop.

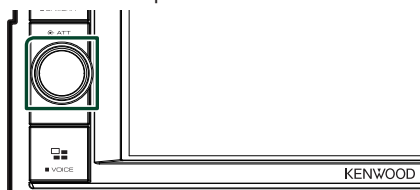

● Demp uw stem

Raak aan om uw stem wel of niet te dempen.

● De kiestoon weergeven

Raak **DTMF** aan om het tooninvoerscherm weer te geven.

U kunt tonen versturen door de gewenste toetsen op het scherm aan te raken.

● Schakelen tussen gesproken stem-uitvoerbestemmingen

/ aanraken wisselt iedere keer gesproken stem-uitvoerbestemmingen tussen de mobiele telefoon en de luidspreker.

● Gesprek in de wacht

Wanneer u een nieuwe oproep ontvangt terwijl u via de telefoon spreekt, kunt u de zojuist ontvangen oproep beantwoorden door op te tikken. Het huidige gesprek wordt in de wacht geplaatst.

Elke keer als u aanraakt, wordt er gewisseld van beller.

Wanneer u aanraakt, wordt het huidige gesprek beëindigd en schakelt u over naar het gesprek in de wacht.

● Om het Hands-Free pop-upvenster te sluiten

Raak aan om het Hands-Free pop-upscherm te sluiten.

Om het nogmaals weer te geven.

- ① Druk op de knop **HOME** / .
- ② Raak aan.
- ③ Raak **TEL** aan.

Voorkeurnummers

U kunt veelgebruikte telefoonnummers in dit toestel registreren.

1 Raak aan.

2 Raak **Edit** aan.

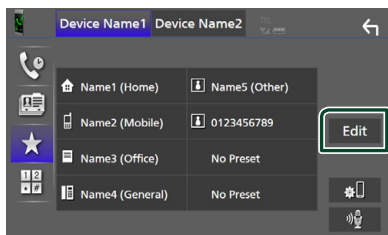

3 Selecteer de plaats van uw voorkeur.

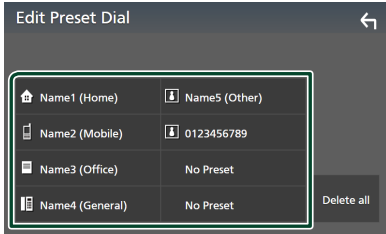

■ Delete all

Raak **Delete all** aan om het voorkeursnummer te verwijderen en raak vervolgens **Yes** op het bevestigingsscherm aan.

4 Selecteer hoe u een voorkeur wilt instellen.

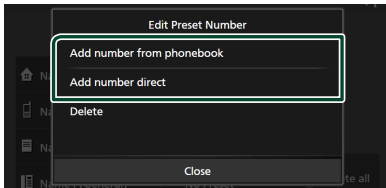

■ Add number from phonebook

Selecteer het nummer dat u vooraf wilt instellen uit het telefoonboek. Zie **Bellen via het telefoonboek (P.64)**.

■ Add number direct

Voer het telefoonnummer rechtstreeks in en raak **SET** aan. Zie **Bellen door een telefoonnummer in te voeren (P.65)**.

■ Delete

Om een vooraf ingesteld nummer te wissen, raak **Delete** aan en raak vervolgens **OK** op het bevestigingsscherm aan.

Overzetten van telefoonboek

U kunt telefoonboekgegevens van uw Bluetooth-smartphone overzetten met behulp van PBAP.

1 Raak aan.

2 Raak aan.

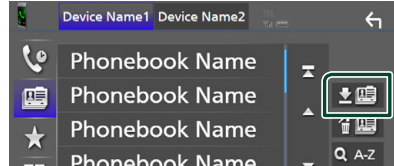

➤ Overdracht van de telefoonboekgegevens begint.

OPMERKING

- Als het telefoonboek meer dan 1000 items bevat, kunnen de telefoonboekgegevens niet worden overgedragen.
- Als er geen telefoonboek is gedownload, begint het downloaden van het telefoonboek door **Download Phonebook Now** aan te raken.

Verwijderen telefoonboek

1 Raak aan.

2 Raak ter controle de naam aan.

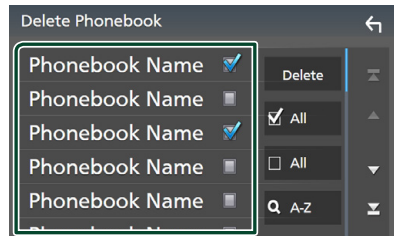

■ **All**

Vink alle vakjes aan.

■ **All**

Wist alle vinkjes.

3 Raak **Delete** aan.

➤ Bevestigingsbericht verschijnt.

4 Raak **Yes** aan.

Handsfree instellen

U kunt verschillende instellingen opgeven voor de handsfree-functie.

1 Druk op de knop **MENU/☰**.

► Pop-up menu verschijnt.

2 Raak **SETUP** aan.

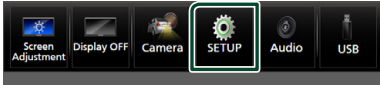

► Het scherm **SETUP** Menu verschijnt.

3 Raak **Bluetooth** aan.

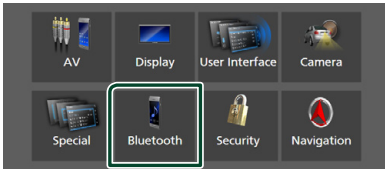

► Het scherm **Bluetooth SETUP** verschijnt.

4 Raak **TEL SETUP** aan.

► Het scherm **TEL SETUP** verschijnt.

5 Stel elke functie als volgt in.

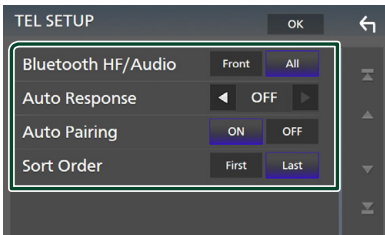

■ **Bluetooth HF/Audio**

Selecteer de luidsprekers om het geluid van de mobiele telefoon (zoals het stemgeluid en de beltoon) en de Bluetooth-audiospeler weer te geven.

Front: Weergave geluid via de voorste luidsprekers.

All (Standaard): Weergave geluid via alle luidsprekers.

■ **Auto Response***

Stel de automatische responstijd in om een inkomende oproep op te nemen.

OFF (Standaard): Schakelt de functie voor automatische beantwoording uit.

1 / 5 / 10 / 15 / 20 / 25 / 30: Stelt de beltijd in (seconden).

■ **Auto Pairing**

Als deze functie op „ON” is ingesteld, wordt de Apple-functie voor automatisch koppelen ingeschakeld om de op dit toestel aangesloten iPod touch of iPhone automatisch te registreren.

ON (Standaard): Schakelt de Apple-functie voor automatisch koppelen in.

OFF: Schakelt de Apple-functie voor automatisch koppelen uit.

■ **Sort Order**

Stel in hoe de gegevens in het telefoonboek van de mobiele telefoon moeten worden gesorteerd.

First: Sorteert gegevens op voornaam.

Last (Standaard): Sorteert gegevens op achternaam.

* Of de in dit toestel ingestelde responstijd of de tijd die op de mobiele telefoon is ingesteld wordt van kracht, afhankelijk van welke het kortst is.

6 Raak **OK** aan.

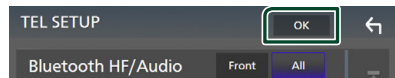

Overige Externe Componenten

Weergavecamera

OPMERKING

- Zie **P.99** voor het verbinden van een camera.
- Voor gebruik van een achteruitkijk-camera is een REVERSE verbinding vereist. (**P.97**)
- Als **Rear Camera Interruption** actief is, wordt het camerabeeld weergegeven als u de versnelling in de achteruit-positie (R) zet.

Het camera-beeld weergeven

1 Druk op de knop **MENU/☰**.

- Pop-up menu verschijnt.

2 Raak **Camera** aan.

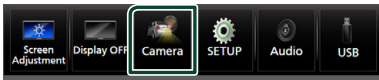

- Het scherm van de weergavecamera verschijnt.

3 Pas de verschillende onderwerpen als volgt aan.

Om het waarschuwingsbericht te wissen, raakt u het scherm aan.

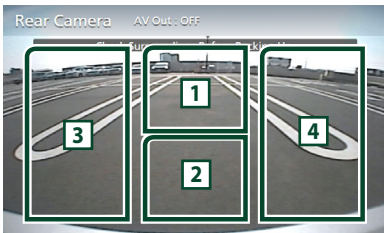

1 De weergavecamera wisselen *1

Raak het scherm aan om de camerawisselknoppen weer te geven. Het is noodzakelijk om „Camera Assignment Settings“ van te voren in te stellen. Zie **Om de weergavecamera te wisselen (P.69)**.

2 Camera uit

Raak aan om het camerascherm te verlaten.

3 De Richtlijn veranderen *2

Bij iedere aanraking wordt de richtlijn aan- of uitgeschakeld.

4 De Invalshoek wijzigen *2

Bij iedere aanraking wordt de invalshoek van de camera gewijzigd.

*1 Als er twee of meer camera's aan de achterkant, voorkant, linkerkant en rechterkant worden verbonden met dit toestel.

*2 Als de CMOS-3xx-serie op dit toestel is aangesloten.

Om de weergavecamera te wisselen

1 Raak **1** aan.

- De wisseltoetsen voor de camera verschijnen aan de linker/rechterkant.

2 Selecteer een weergavecamera die u wilt wisselen.

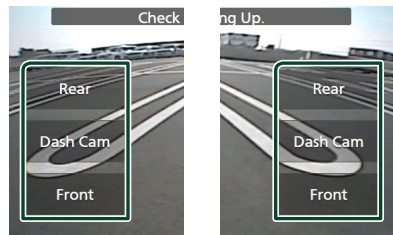

OPMERKING

- Om het beeld anders dan dat van de selecteerbare weergavecamera met de camerawisseltoetsen te wisselen, wijzigt u de toetsfunctie van behalve „Rear“ in **Camera Assignment Settings (P.70)**

Camera-instellingen

1 Druk op de knop **MENU/☰**.

- Pop-up menu verschijnt.

2 Raak **SETUP** aan.

- Het scherm SETUP Menu verschijnt.

3 Raak **Camera** aan.

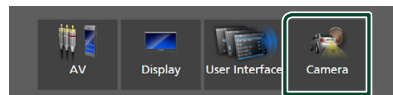

- Het camerascherm verschijnt.

4 Stel de verschillende items als volgt in.

■ **Camera Assignment Settings**

Stel de cameratoewijzing in. Zie *Om de camera-toewijzingsinstellingen in te stellen (P.70)*.

■ **Rear Camera Interruption**

ON: Toont het beeld van de achteruitzichtcamera wanneer u de versnelling in zijn achteruit (R) zet.
OFF (Standaard): Selecteer dit wanneer geen camera is aangesloten.

■ **Rear Camera for Car interface**

ON: Selecteer wanneer u een externe systeemunit hebt aangesloten. Zowel knoppen als titels worden niet weergegeven.
OFF (Standaard): Selecteer wanneer u een achteruitrijcamera hebt aangesloten.

■ **Rear Camera Settings** *1*4

Past de CMOS-3xx-reeks aan met ID 1 („Rear Camera“) ingesteld. Zie voor details de instructiehandleiding van uw camera.

■ **Parking Guidelines**

U kunt parkeerrijslijnen weergeven om gemakkelijker parkeren in te schakelen wanneer u de versnelling om de achteruitpositie (R) zet.
 De standaardinstelling is „ON“ (aan).

■ **Guidelines SETUP**

Als u **ON** selecteert voor **Parking Guidelines**, kan u de parkeerrijslijnen aanpassen. Zie *Aanpassen van de parkeerrijslijnen (P.71)*.

■ **Front Camera Settings** *2*4

Past de CMOS-3xx-reeks aan met ID 2 („Front Camera“) ingesteld. Zie voor details de instructiehandleiding van uw camera.

■ **Front Camera Interruption** *3

10 sec/ 15 sec (Standaard)/ **20 sec**: Het camerascherm aan de voorkant wordt weergegeven wanneer u de versnelling terugbrengt vanuit de achteruit (R) -positie.
OFF: Annuleer.

*1 Als de CMOS-3xx-serie op dit toestel is aangesloten.

*2 Om de functie te gebruiken, is het noodzakelijk om de CMOS-3xx-serie te verbinden en om **Camera Assignment Settings** in te stellen op **Front**. (P.70)

*3 Om de functie te gebruiken, is het noodzakelijk om **Rear Camera Interruption** op **ON** in te stellen, en **Rear Camera for Car interface** op to **OFF** in te stellen, alsmede **Camera Assignment Settings** op **Front** in te stellen. (P.70)

*4 Alleen DNX9190DABS / DNX7190DABS / DNX5190DABS

■ **Om de camera-toewijzingsinstellingen in te stellen**

1 Raak **Camera Assignment Settings** aan op het camerascherm. (P.69)

2 Stel de verschillende items als volgt in.

■ **FRONT VIEW CAMERA / DASH CAM** (Behalve DNR3190BTS)

Stel de cameratoewijzing in van de vooruitzichtcamera verbonden via de vooruitzichtcamera/dashboardcamera-ingangsterminal.

■ **AV-IN**

Stel de cameratoewijzing van de uitzichtcamera aangesloten op de AV-IN-ingangsterminal in.

Voor de ingangsterminal van vooruitzichtcamera/dashboardcamera: (behalve DNR3190BTS)

1 Raak **FRONT VIEW CAMERA / DASH CAM** aan.

➤ Toont het beeld van de camera die is aangesloten op de vooruitzichtcamera/dashboardcamera-ingangsterminal.

2 Selecteer de in te stellen uitzichtcamera.

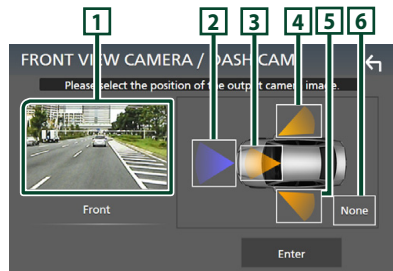

1 Beeld van uitzichtcamera

Geeft het beeld van de vooruitzichtcamera die is aangesloten op de vooruitzichtcamera/dashboordcamera-invoerterminal. **(P.102)**

2 Front**3 Dashboard Camera****4 Right****5 Left****6 None****3 Raak Enter aan.****Voor AV-IN-ingangsterminal:****1 Raak AV-IN aan.**

► Toont het beeld van de uitzichtcamera verbonden op de AV-IN-ingangsterminal.

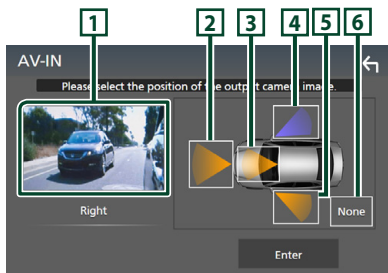
2 Selecteer de in te stellen uitzichtcamera.**1 Beeld van uitzichtcamera**

Toont het beeld van de uitzichtcamera aangesloten op de AV-IN-ingangsterminal. **(P.102)**

2 Front**3 Dashboard Camera**
(Behalve DNR3190BTS)**4 Right****5 Left****6 None****3 Raak Enter aan.****OPMERKING**

- De dashboardcamera kan worden geselecteerd wanneer deze is aangesloten. **(P.102)**

Aanpassen van de parkeerrichtlijnen**OPMERKING**

- Installeer de achteruitkijkcamera in de juiste positie volgens de gebruiksaanwijzing geleverd bij de achteruitkijkcamera.
- Zorg er bij het aanpassen van de parkeerrichtlijnen voor dat u de parkeerrem gebruikt om te voorkomen dat de auto beweegt.

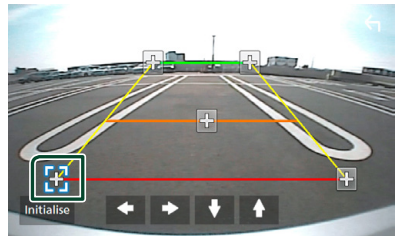
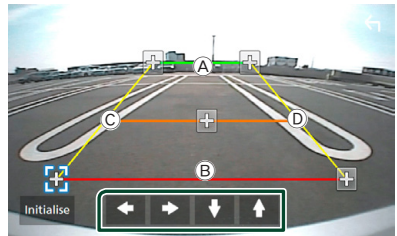
1 Raak Parking Guidelines aan in het scherm Camera en stel in op ON. (P.69)**2 Raak Guidelines SETUP aan op het Camerascherm.****3 Pas de parkeerrichtlijnen aan door het selecteren van de -markering.****4 Afstellen van de positie van de geselecteerde -markering.**

Zorg ervoor dat de lijnen **(A)** en **(B)** horizontaal parallel zijn en dat lijnen **(C)** en **(D)** dezelfde lengte hebben.

OPMERKING

- Raak **Initialise** aan en raak daarna **Yes** aan om alle -markeringen in te stellen op hun oorspronkelijke standaardpositie.

Gebruik van dashboardcamera (Behalve DNR3190BTS)

Een dashboardcamera, DRV-N520 (optionele accessoire), aangesloten op dit apparaat laat video-opgenomen gegevens, enz. afspelen. Zie voor details de instructiehandleiding van de dashboardcamera DRV-N520 (optionele accessoire).

OPMERKING

- Zie voor het aansluiten van een dashboardcamera **P.102**.
- Om de dashboardcamerafunctie te gebruiken, is het noodzakelijk dat „Camera Assignment Settings” op „Dashboard Camera” wordt ingesteld. (**P.70**)

Het dashboardcamerascherm weergeven

- 1 Druk op de knop **MENU/☰**.
➤ Pop-up menu verschijnt.

- 2 Raak **Camera** aan.

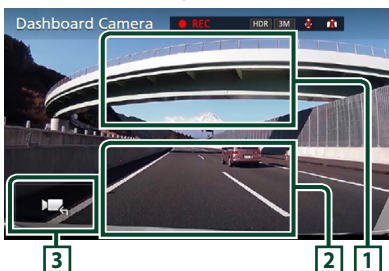
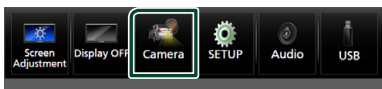

1 De weergavecamera wisselen

Raak het scherm aan om de camerawisselknoppen weer te geven. Het is noodzakelijk om „Camera Assignment Settings” van te voren in te stellen. Zie **Om de weergavecamera te wisselen (P.69)**.

2 Camera uit

Raak aan om het camerascherm te verlaten.

3 Toetsweergave

Raak aan om de besturingstoetsen van de dashboardcamera weer te geven.

Toegevoegde functie

Geef de kaart weer terwijl het opgenomen bestand wordt afgespeeld

- 1 Speel het opgenomen bestand af.
Zie de instructiehandleiding van de Dashboardcamera.

- 2 Raak  aan.



Keer terug naar het afspeelscherm voor opgenomen bestanden

- 1 Raak  aan.

Externe audio-/videospelers (AV-IN)

- 1 Sluit een externe component aan op de AV-IN-ingangsaansluiting. (**P.99**)
- 2 Selecteer **AV-IN** als de bron. (**P.16**)
- 3 Schakel het aangesloten component in en start de weergave van de bron.

OPMERKING

- Om de bron AV-IN te selecteren, is het noodzakelijk „AV-IN” naar „None” in **Camera Assignment Settings** te schakelen. (**P.70**)

HDMI-bron

1 Sluit uw smartphone aan op de HDMI ingangspoort. (P.99)

Gebruik HDMI-kabel KCA-HD100 (optionele accessoire).

2 Selecteer HDMI als de bron. (P.16)

3 Start een applicatie af speel af op uw smartphone.

TV tuner (DNX9190DABS / DNX7190DABS / DNX5190DABS)

U kunt de tv-tuner (in de handel verkrijgbaar) op dit toestel aansluiten en tv kijken.

Vorbereiding

- Wanneer u de tv-bediensfunctie gebruikt, sluit u de tv-tuner (in de handel verkrijgbaar) aan en stelt u de tv-tunerregeling van derden in **AV instellen (P.79)** in op ON.
- De tv-tuner kan worden bediend met de meegeleverde afstandsbediening via de afstandsbedieningssensor in het voorpaneel van dit toestel.

1 Selecteer TV als de bron. (P.16)

2 Raak Toetsweergavevlak aan.

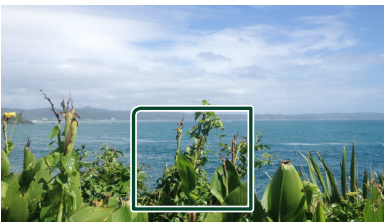

3 Raak TV Ctrl aan.



■ Het menu weergeven/Het geselecteerde item instellen

Raak **MENU/OK** aan.

■ De cursor verplaatsen

Raak **▲**, **▼**, **◀**, **▶** aan.

■ De menuregeling afsluiten

Raak **↶** aan.

Installatie

Beeldscherminstellingen

U kunt de beeldkwaliteit van de video, het menuscherm, enz. aanpassen.

- 1 Druk op de knop **MENU**/☰.
➤ Pop-up menu verschijnt.
- 2 Raak **Screen Adjustment** aan.

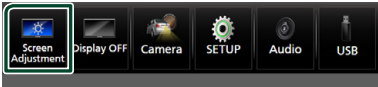

- Het Scherm-aanpassen-scherm verschijnt.

- 3 Pas iedere instelling als volgt aan.

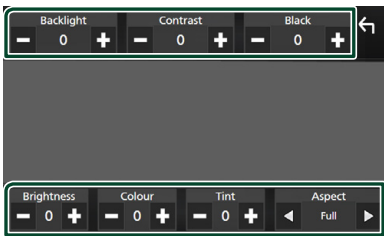

■ Backlight / Contrast / Black / Brightness / Colour / Tint

Pas elke instelling aan.

■ Aspect

Selecteer een schermmodus.

Full: Wijzigt de beeldverhouding van video en geeft video volledig op het scherm weer.

Normal: Geeft de video in de verhouding 4:3 weer.

Auto:

DVD, VCD en disk media: 16:9 video wordt weergegeven in de Volledige modus en 4:3 video wordt weergegeven in de Normale modus.

USB-apparaat en SD-kaart: Geeft video volledig weer (verticaal of horizontaal) zonder verhoudingsveranderingen.

OPMERKING

- De aan te passen instellingen, variëren afhankelijk van de huidige bron.

Systeeminstellingen

- 1 Druk op de knop **MENU**/☰.
➤ Pop-up menu verschijnt.
- 2 Raak **SETUP** aan.

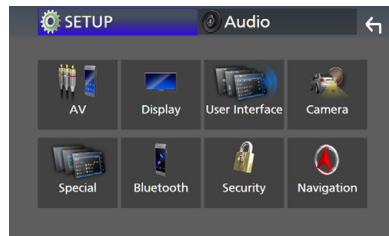
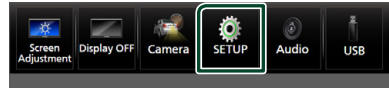

Zie de volgende sectie voor elk van de instellingen.

- Stel AV in ([P.79](#))
- Weergave instellen ([P.77](#))
- De gebruikersinterface instellen ([P.74](#))
- Camera instellen ([P.69](#))
- Speciaal instellen ([P.76](#))
- Bluetooth instellen ([P.59](#))
- Beveiliging instellen ([P.11](#))
- Navigatie instellen ([P.22](#))

Gebruikersinterface instellen

U kunt parameters van de gebruikersinterface instellen.

- 1 Druk op de knop **MENU**/☰.
➤ Pop-up menu verschijnt.
- 2 Raak **SETUP** aan.
➤ SETUP-scherm verschijnt.
- 3 Raak **User Interface** aan.



- Het scherm User Interface verschijnt.

4 Stel iedere parameter als volgt in.

■ Small Audio Text

De tekstgrootte wijzigen voor het bronregelscherm.

ON (Standaard): Maak de tekstgrootte kleiner.

OFF: Annuleer.

■ Steering Remote Controller

Stelt de gewenste functie in de stuurafstandsbediening in. (Neem contact op met uw KENWOOD/dealer voor meer bijzonderheden.)

■ Beep (Except DNX9190DABS)

Zet de toetsaanraaktoon aan of uit. De standaardinstelling is „ON” (aan).

■ Beep Volume (DNX9190DABS)

Stel het geluidsvolume in van de toetsaanslagtoon.

„0” (Off) – „3” (Standaard) – „5”

■ Widget SETUP

Stel de widget in die op het startscherm wordt weergegeven. **(P.27)**

■ Vehicle Adaptor Information (DNX9190DABS / DNX7190DABS / DNX5190DABS) *1

Geeft de voertuiginformatie weer.

Voor deze functie is een in de handel verkrijgbare adapter nodig. Raadpleeg uw KENWOOD-dealer voor meer details.

■ Beep for Parking distance control (DNX9190DABS / DNX7190DABS / DNX5190DABS) *1

Stelt in of een waarschuwingstoon moet klinken wanneer de ingebouwde nabijheidssensor een persoon of object detecteert.

Raadpleeg uw KENWOOD-dealer voor meer details.

■ Parking Distance Display (DNX9190DABS / DNX7190DABS / DNX5190DABS) *1

U kunt informatie weergeven over obstakels rondom de auto.

ON: Geeft altijd informatie weer.

Dyn. (Standaard): Geeft informatie weer wanneer de sensor obstakels detecteert.

OFF: Annuleert.

Voor deze functie is een in de handel verkrijgbare adapter nodig. Raadpleeg uw KENWOOD-dealer voor meer details.

■ Parking Distance Position (DNX9190DABS / DNX7190DABS / DNX5190DABS) *1

Selecteer waar informatie over obstakels wordt weergegeven op het scherm (links of rechts).

„Left” (Links)/ „Right” (Rechts) (Standaard)

Voor deze functie is een in de handel verkrijgbare adapter nodig. Raadpleeg uw KENWOOD-dealer voor meer details.

■ Language Select Mode

Selecteert de modus voor de taalselectie.

Easy (Standaard): Selecteert een taal op eenvoudige wijze.

Advanced: Biedt u de mogelijkheid om talen te selecteren voor verschillende items.*2

■ Language Select

Selecteer een taal.

■ Touch Panel Adjust (Behalve DNX9190DABS)

Pas de waarneempositie van het aanraakpaneel aan. **(P.76)**

■ Time Format

Selecteer het formaat van de tijdweergave.

„12-Hour”/„24-Hour” (Standaard)

■ Clock

NAV-SYNC (Standaard): De klok wordt gelijkgesteld met de navigatie GPS-gegevens.

Manual: Stel de klok handmatig in.

■ Time Zone

Als u **Manual** hebt geselecteerd voor Klok, selecteer dan de tijdzone.

■ Clock Adjust

Als u **Manual** selecteert voor Klok, pas dan de datum en tijd handmatig aan. **(P.76)**

***1 Deze instelling is beschikbaar wanneer een commerciële adapter is verbonden.**

***2 Als u Advanced voor Taalselectiemodus selecteert, dan verschijnt het volgende scherm.**

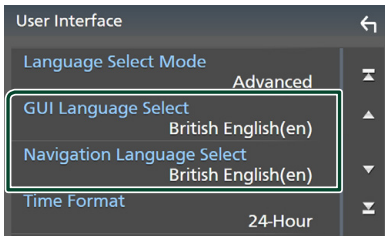

■ GUI Language Select

Selecteert de weergavetaal die wordt gebruikt voor het regelscherm enz.

■ Navigation Language Select

Selecteert de taal die voor navigatie wordt gebruikt.

■ Pas handmatig de datum en tijd aan

- 1 Raak **Clock** aan op het scherm van de gebruikersinterface.
- 2 Selecteer **Manual**.
- 3 Raak **Time Zone** aan op het scherm van de gebruikersinterface.
- 4 Selecteer de tijdzone.
- 5 Raak **Clock Adjust** aan op het scherm van de gebruikersinterface.
- 6 Pas de datum aan en pas vervolgens de tijd aan.

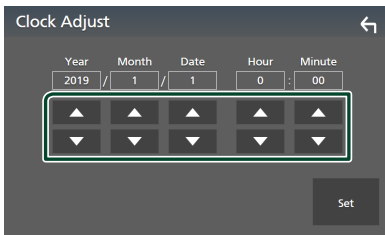

- 7 Raak **Set** aan.

■ Afstelling aanraakscherm

- 1 Raak **Touch Panel Adjust** op het Gebruikersinterface-scherm aan.
 - Het scherm Aanraakpaneel aanpassen verschijnt.
- 2 Volg de instructies op het scherm en houdt het midden van iedere ingedrukt.

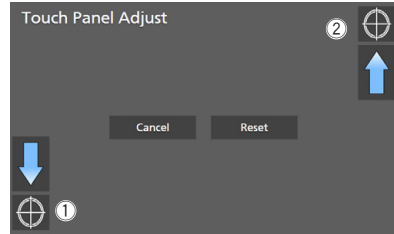

OPMERKING

- Raak **Cancel** aan als u het afstellen van het aanraakpaneel wilt annuleren.
- Om deze terug te zetten op de standaard, raak **Reset** aan.

Speciale instellingen

U kunt speciale parameters instellen.

- 1 Druk op de knop **MENU/☰**.
 - Pop-up menu verschijnt.
- 2 Raak **SETUP** aan.
 - SETUP-scherm verschijnt.
- 3 Raak **Special** aan.

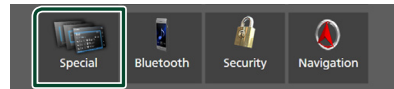

➤ Het scherm Speciaal verschijnt.

- 4 Stel iedere parameter als volgt in.

■ DEMO

Selecteer de demonstratiemodus. De standaardinstelling is „ON” (aan).

■ Software Information

Bevestig de softwareversie van dit toestel. (P.77)

■ Open Source Licenses

Toon de open source-licenties.

■ Initialise

Raak **Initialise** aan en raak vervolgens **Yes** aan om alle instellingen terug te zetten naar de oorspronkelijke standaard instellingen.

- Audio SETUP-geheugen is niet geïnitieerd.

■ Software-informatie

U kunt de softwareversie van dit apparaat bevestigen.

1 Raak **Software information** aan in het scherm **Special**.

2 Bevestig de softwareversie.

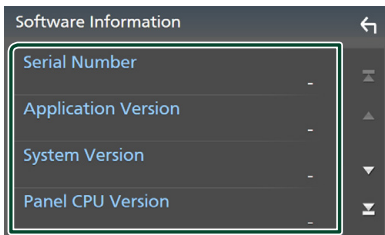

OPMERKING

- Raadpleeg de relevante gebruiksaanwijzing voor de updateprocedure die met de software wordt meegeleverd om te zien hoe de update wordt uitgevoerd.

Weergave Instellen

1 Druk op de knop **MENU**/☰.

- Pop-up menu verschijnt.

2 Raak **SETUP** aan.

- SETUP-scherm verschijnt.

3 Raak **Display** aan.

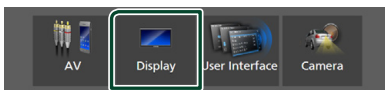

- Geeft het weergavescherm weer.

4 Stel iedere parameter als volgt in.

■ Dimmer

Selecteer de dimmermodus.

OFF: Dimt het scherm en de toetsen niet.

ON: Dimt het scherm en de toetsen.

SYNC (Standaard): De dimmerfunctie wordt in- of uitgeschakeld wanneer de verlichtingsschakelaar van de auto aan of uit wordt gezet.

NAV-SYNC: De dimmerfunctie wordt in- of uitgeschakeld naargelang de weergave-instelling van Navigation Day/Night.

■ OSD Clock

Selecteer of u de klok wilt weergeven terwijl het scherm is uitgeschakeld, of wanneer u een DVD-video en videobestanden (USB, SD, cd-media), etc. bekijkt.

„ON” (AAN) (Standaard)/„OFF” (UIT)

■ Key Colour

U kunt de verlichtingskleur van de toetsen instellen. **(P.78)**

■ Wallpaper Customize

U kunt de achtergrondafbeelding of -kleur wijzigen. **(P.78)**

■ Viewing Angle (DNR4190DABS / DNR3190BTS)

Als het moeilijk is om het beeld op het scherm gelijkmatig te zien, past u de kijkhoek aan. Hoe kleiner de (negatieve) waarde, hoe meer witachtig de afbeelding op het scherm lijkt.

„0” (Default)/„-1”/„-2”/„-3”

■ Screen transition effect

Selecteer of het schermovergangseffect moet worden gebruikt wanneer het bronregelscherm wordt overgeschakeld naar het startscherm.

„ON” (AAN) (Standaard)/„OFF” (UIT)

Aanpassen van de toetskleur

U kunt de verlichtingskleur van de toetsen instellen.

1 Raak **Key Colour** aan op het Weergavescherm.

2 Raak de gewenste kleur aan.

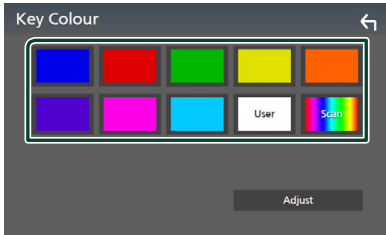

User

De kleur die u hebt ingesteld in het proces van **Adjust** is geregistreerd.

Scan

U kunt instellen dat de kleur van de toets voortdurend het hele kleurspectrum doorloopt.

3 Raak  aan.

Om een originele kleur te registreren

U kunt uw originele kleur registreren.

1 Raak **User** aan op de toets Kleur scherm.

2 Raak **Adjust** aan.

3 Gebruik **-** en **+** om iedere kleurwaarde aan te passen.

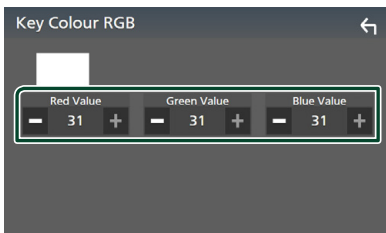

4 Raak  aan.

Wijzig de achtergrondafbeelding of -kleur

1 Raak **Wallpaper Customize** aan op het Weergavescherm.

2 Selecteer een afbeelding.

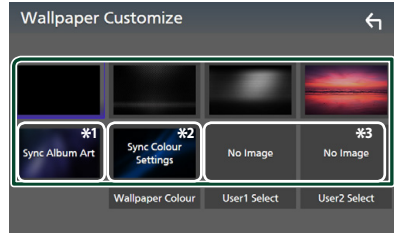

*1 De album art die momenteel wordt weergegeven, wordt gebruikt als achtergrond.

*2 Selecteer van tevoren een achtergrondkleur.

*3 Selecteer van tevoren een originele afbeelding.

Selecteren van een achtergrondkleur

1 Raak **Wallpaper Colour** aan op het Achtergrondblad.

2 Selecteer een achtergrondkleur.



*1 De kleur die u hebt geselecteerd bij **Key Colour** wordt toegevoegd op de afbeelding. Als u „Scan“ selecteert bij **Key Colour**, dan kunt u deze afbeelding niet selecteren.

3 Raak  aan.

Om een originele afbeelding te registreren

U kunt een afbeelding van het aangesloten USB-apparaat laden en instellen als achtergrondafbeelding.

Voordat u deze procedure start, moet u het apparaat waarop de afbeelding is geladen, aansluiten.

- 1 Raak **User1 Select** of **User2 Select** in het scherm **Achtergrondaanpassing** aan.
- 2 Selecteer de te laden afbeelding.

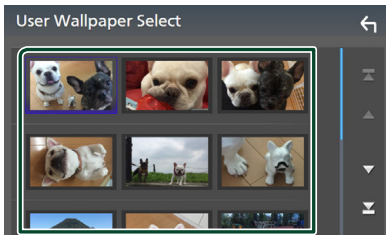

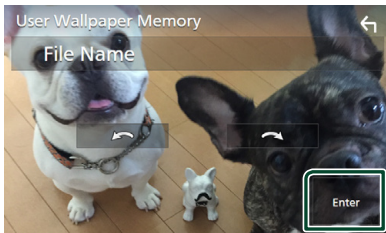

- 3 Raak **Enter** aan.



- De geselecteerde afbeelding wordt geladen en het scherm **Achtergrond Aanpassen** komt terug.

OPMERKING

- Door  aan te raken wordt de afbeelding naar links gedraaid.
- Door  aan te raken wordt de afbeelding naar rechts gedraaid.
- Afbeeldingsbestanden: JPEG (.jpg, .jpeg), PNG (.png), BMP (.bmp)

AV instellen

U kunt de AV-parameters instellen.

- 1 Druk op de knop **MENU**/.
 - Pop-up menu verschijnt.
- 2 Raak **SETUP** aan.
 - SETUP-scherm verschijnt.
- 3 Raak **AV** aan.

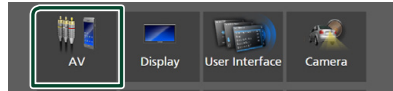

- AV-scherm verschijnt.

- 4 Stel iedere parameter als volgt in.

■ **Android Auto Device Select** (DNX9190DABS)

Selecteer het apparaat dat moet worden gebruikt in de Android Auto-modus.
(P.80)

■ **Apple CarPlay Device List** (DNX9190DABS)

Selecteer het apparaat dat moet worden gebruikt in de Apple CarPlay modus.
(P.36)

■ **Speech Quality Adjust**

Pas de spraakkwaliteit aan.

Microphone Level : Pas het niveau van microfoonversterking aan. Standaard is „0”.

Echo Cancel Level : Pas het niveau van echo-onderdrukking aan. Standaard is „0”.

Noise Reduction Level : Verminder de omgevingsruis zonder het microfoonvolume te wijzigen. Gebruik deze functie als de stem van de beller niet duidelijk is. Standaard is „0”.

■ **iPod Bluetooth Connection**

Zie **Selecteer de methode om verbindingen te maken om het iPod geluid weer te geven (P.46)**.

■ TV Tuner Control (DNX9190DABS / DNX7190DABS / DNX5190DABS)

Wordt ingesteld wanneer de tv-tuner wordt aangesloten op de AV-IN-ingangsterminal.

Om deze functie te gebruiken, is het noodzakelijk om „AV-IN” naar „None” te zetten in **Camera Assignment Settings**.

(P.70)

ON: Instellen op ON wanneer de tv-tuner van derden wordt aangesloten. AV-IN Naam wordt ingesteld op TV. Wanneer u de tv-tuner aansluit die door DOS is gemaakt en u kijkt tv, dan kunt u een aantal eenvoudige bedieningen uitvoeren door het scherm van dit toestel aan te raken.

OFF (Standaard): Instellen op OFF wanneer er geen tv-tuner van derden wordt aangesloten.

■ AV-OUT

U kunt een AV-bron selecteren die uitgezonden wordt vanuit de poort AV OUTPUT.

Alleen UIT, AV-IN, DISC (DNX9190DABS / DNX7190DABS / DNX5190DABS / DNX419DABS), USB, SD, of iPod

- U kunt de AV-IN niet selecteren wanneer de AV-IN-ingangsaansluiting voor de camera wordt gebruikt.
- U kunt iPod niet selecteren als het is verbonden via Bluetooth.
- Als u USB, SD, iPod, DISC (muziek-cd/schijfmedia), Spotify of Bluetooth audio als de hoofdbron selecteert, dan kunt u USB, SD of iPod niet selecteren als de AV-uitgangsbron.
- Als u Draadloze Mirroring, Apple CarPlay of Android Auto selecteert als de hoofdbron, kunt u DISC (muziek-cd/cd-media), USB, SD of iPod niet als de AV-uitvoerbron selecteren.

■ Driving Position

Selecteer de rijrichting (links of rechts). „Left” (Links) (Standaard)/„Right” (Rechts)

■ Wi-Fi SETUP (DNX9190DABS)

U kunt de apparaatnaam wijzigen en het apparaatadres en wachtwoord weergeven.

Zie **Verander de naam van het apparaat** (P.80).

■ Selecteer een Android-apparaat (DNX9190DABS)

1 Raak het **Android Auto Device Select** op het AV-scherm aan.

2 Selecteer een Android-apparaat.

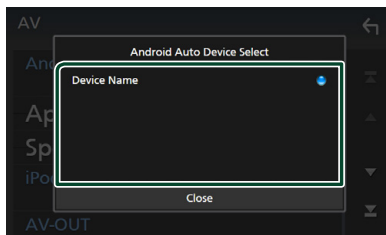

■ Verander de naam van het apparaat

1 Raak **Wi-Fi SETUP** op het AV-scherm aan.

2 Raak **Device Name** aan.

➤ Naam apparaat veranderen-scherm verschijnt.

3 Houdt **BS** ingedrukt.

4 Voer de naam van het apparaat in.



5 Raak **Enter** aan.

Audio regelen

U kunt verschillende instellingen aanpassen, zoals de audioschaal of het subwooferniveau.

1 Druk op de knop **MENU** / ☰.

► Pop-up menu verschijnt.

2 Raak **Audio** aan.

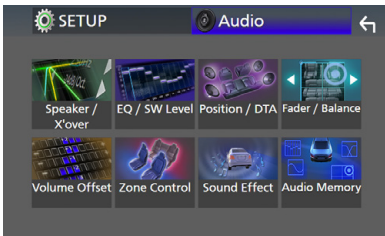
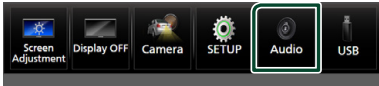

Zie de volgende sectie voor elk van de instellingen.

- Instellen luidspreker/X'over (P.82)
- De equalizer regelen (P.84)
- Instellen luisterpositie/ DTA (P.87)
- Algemene audio regelen (Fader / Balans) (P.84)
- Stel volumeplaats in (P.85)
- Zone-regeling uitvoeren (P.86)
- Geluidseffect instellen (P.87)
- De audio-instellingen onthouden/ herroepen (P.89)

3-weg luidspreker systeeminstellingen (behalve DNX419DABS)

Kies de juiste crossover-netwerkmodus voor het gebruikte luidsprekersysteem (2-weg of 3-weg luidsprekersysteem).

1 Druk op de knop **HOME** / 🏠.

► START-scherm verschijnt.

2 Raak **☐** aan.

► Het scherm voor bronselectie verschijnt.

3 Raak **STANDBY** aan.

4 Druk op de toets ①, gevolgd door de toets ② gedurende 1 seconde tegelijk in te drukken.

DNX9190DABS / DNX7190DABS



DNX5190DABS

DNR4190DABS /
DNR3190BTS

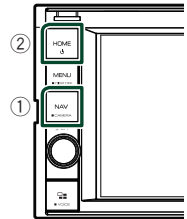
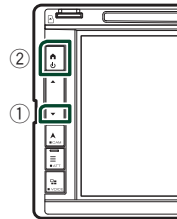

► Het scherm Speakersysteemselectie verschijnt.

5 Selecteer de crossover-netwerkfunctie.

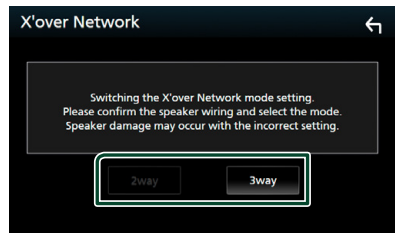

► Er verschijnt een bevestigingsscherm.

6 Raak **Yes** aan.

OPMERKING

- Wanneer het 3-weg speakersysteem is geselecteerd, worden de volgende functies uitgeschakeld.
 - Focus voorzijde van luisterpositie/DTA
 - Fader voor regelen algemene audio
 - Zone-regeling
 - Selectie van de luidsprekers die het geluid van de Bluetooth HF/geluid van de mobiele telefoon moeten uitvoeren
 - Pieptoon voor setup gebruikersinterface
- Het aansluiten van 3-weg speakers met de 2-weg modus geselecteerd, kan de speakers breken.

Instelling speaker/X'over

1 Druk op de knop **MENU**/☰.

➤ Pop-up menu verschijnt.

2 Raak **Audio** aan.

➤ Het scherm Audio verschijnt.

3 Raak **Speaker / X'over** aan.

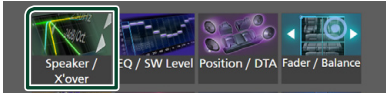

4 Selecteer een type auto.

U kunt het autotype en luidsprekernetwerk, enz. selecteren.

Wanneer u uw autotype selecteert, wordt de Delay Time Alignment automatisch geactiveerd (voor tijdsaanpassing van de geluidsuitvoer voor elk kanaal) om de hoogste surroundeffecten te hebben.



5 Raak de luidspreker aan (1) die u wilt afstellen en stel elke parameter (2) als volgt in.

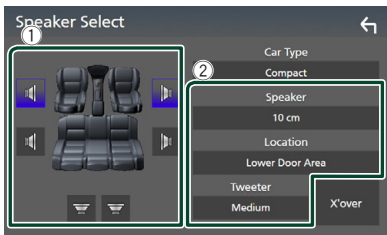

■ **Speaker**

U kunt een luidsprekertype en -formaat kiezen voor optimale geluidseffecten.

Wanneer het luidsprekertype en -formaat zijn geselecteerd, wordt het cross-overnetwerk van de luidspreker automatisch ingesteld.

■ **Location** (Alleen voor voorzijde, achterzijde)

Selecteer de luidsprekerpositie die u hebt bepaald.

■ **Tweeter** (Alleen voor voorzijde)

U kunt de tweeter instellen wanneer u de voorste luidsprekers selecteert.

Geen, Klein, Gemiddeld, Groot

■ **X'over**

Geef het instellingscherm van de luidspreker-crossover weer.

U kunt de wisselfrequentie aanpassen die automatisch werd ingesteld toen u het luidsprekertype selecteert.

Zie voor details: **Crossover-netwerkinstellingen (P.82)**

Wanneer luidsprekernetwerk is ingesteld op 3-weg:

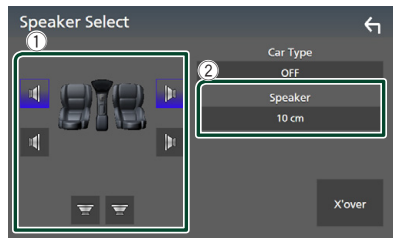

OPMERKING

- Voor informatie over het schakelen naar 3-weg speakersysteem, zie **3-weg luidspreker systeeminstellingen (P.81)**. Het aansluiten van 3-weg speakers met de 2-weg modus geselecteerd, kan de speakers breken.
- Selecteer „None” (geen) als u geen luidsprekers hebt.

■ **Crossover-netwerkinstellingen**

U kunt de crossoverfrequentie van de luidsprekers instellen.

1 Raak **X'over** aan.

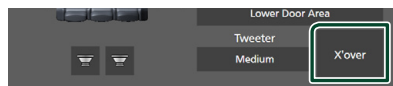

2 Raak de luidspreker aan om in te stellen.



3 Stel iedere parameter als volgt in.

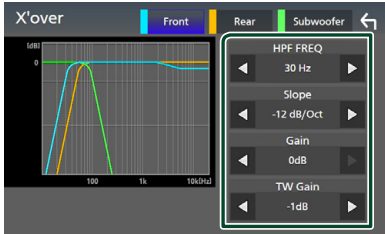

■ HPF FREQ

Afstelling van het hoogdoorlaatfilter. (Als Voor of Achter is geselecteerd op het Speaker Select-scherm)

■ LPF FREQ

Afstelling van het laagdoorlaatfilter. (Als Subwoofer is geselecteerd op het Speaker Select-scherm)

■ Slope *1

Stel de steilheid van de cross-over in.

■ Gain

Pas de versterking van de voorluidspreker, achterluidspreker of subwoofer aan.

■ TW Gain *2

Pas het tweeterniveau aan. (Wanneer Voor is geselecteerd in het Speaker Select-scherm)

■ Phase Inversion *3

Stel de fase van de subwooferuitgang in. Controleer **Phase Inversion** om de fase 180 graden te verschuiven. (Als Subwoofer is geselecteerd op het Speaker Select-scherm)

*1 Alleen als „LPF FREQ“/„HPF FREQ“ op een andere modus is ingesteld dan „Through“ in **X'over**.

*2 Alleen wanneer „Tweeter“ is ingesteld op „Small“, „Medium“, „Large“ in **Speaker Setup**.

*3 Alleen wanneer „Subwoofer“ is ingesteld op een modus anders dan „None“ in **Speaker Setup**.

Wanneer luidsprekernetwerk is ingesteld op 3-weg:

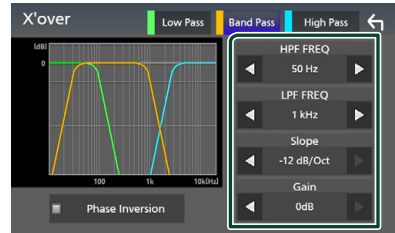

■ FREQ (Hoge Doorlating)

Afstelling van het hoogdoorlaatfilter.

■ HPF FREQ, LPF FREQ (Band Doorlating)

Afstelling van het doorlaatfilter. (Als middenbereikspeaker is geselecteerd op het scherm Speaker selecteren)

■ FREQ (Lage Doorlating)

Afstelling van het laagdoorlaatfilter. (Wanneer woofer is geselecteerd in het Speaker Select-scherm)

■ Slope *1 *2

Stel de steilheid van de cross-over in.

■ Gain

Stel de versterking van elke luidspreker in.

■ Phase Inversion

Stel de fase in van tweeter, middenbereik en subwoofer output.

Controleer **Phase Inversion** om de fase 180 graden te verschuiven.

*1 Alleen als „LPF FREQ“/„HPF FREQ“ (Band Pass) is ingesteld in een modus verschillend van „Through“ in **X'over**.

*2 Alleen als „FREQ“ (Low Pass) is ingesteld in een modus verschillend van „Through“ in **X'over**.

OPMERKING

- Voor informatie over het schakelen naar 3-weg speakersysteem, zie **3-weg luidspreker systeeminstellingen (P.81)**. Het aansluiten van 3-weg speakers met de 2-weg modus geselecteerd, kan de speakers breken.

Algemene audio regelen

1 Druk op de knop **MENU/☰**.

➤ Pop-up menu verschijnt.

2 Raak **Audio** aan.

➤ Het scherm Audio verschijnt.

3 Raak **Fader / Balance** aan.



4 Stel iedere parameter als volgt in.

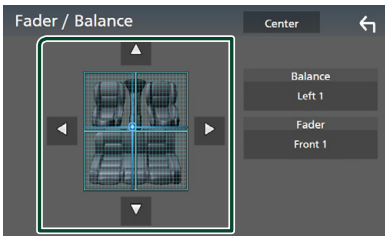

■ **Fader / Balance**

Voor het aanpassen van de volumebalans rond het aangeraakte gedeelte.

Met ◀ en ▶ wordt de balans tussen rechts en links geregeld.

Met ▲ en ▼ wordt de balans tussen voor en achter geregeld.

■ **Center**

Wis de aanpassing.

Equalizerregeling

U kunt de equalizer afstellen door de geoptimaliseerde instelling voor elke categorie te selecteren.

1 Druk op de knop **MENU/☰**.

➤ Pop-up menu verschijnt.

2 Raak **Audio** aan.

➤ Het scherm Audio verschijnt.

3 Raak **EQ / SW Level** aan.



4 Raak het scherm aan en stel de Graphic Equalizer in zoals u wenst.

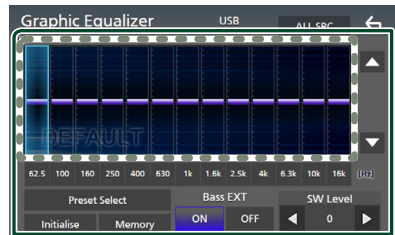

■ **Versterkingsniveau (gebied in gestippeld kader)**

Pas het versterkingsniveau aan door elke frequentiebalk aan te raken.

U kunt een frequentiebalk selecteren en het niveau aanpassen met ▲, ▼.

■ **Preset Select**

Toon het scherm voor het selecteren van de vooraf ingestelde equalizercurve. **(P.85)**

■ **Memory**

Slaat de aangepaste equalizercurve op als „User1” tot „User4”. **(P.85)**

■ **Initialise**

Initialiseer (vlak) de huidige EQ-curve.

■ **ALL SRC**

Pas de aangepaste equalizercurve toe op alle bronnen. Raak **ALL SRC** aan en raak vervolgens **OK** aan op het bevestigingsscherm.

■ **Bass EXT (Bass Verleng Instellingen)**

Wanneer ingeschakeld, worden de frequenties lager dan 62,5 Hz ingesteld op hetzelfde versterkingsniveau (62,5 Hz).

■ SW Level

Pas het volume van de subwoofer aan. Deze instelling is niet beschikbaar wanneer de subwoofer op „None” is ingesteld. Zie **Instelling speaker/X'over (P.82)**.

■ De EQ-curve oproepen

- 1 Raak **Preset Select** aan.
- 2 Selecteer een EQ-curve.

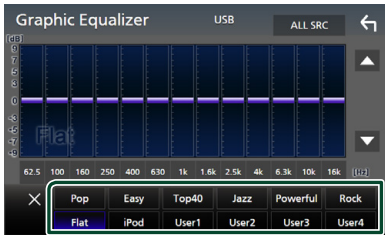

OPMERKING

- **iPod** is beschikbaar voor de iPod, Apple CarPlay en Spotify-bronnen en het is verbonden via USB.

■ Sla de EQ-curve op

- 1 Pas de EQ-curve aan.
- 2 Raak **Memory** aan.
- 3 Selecteer waar op te slaan.

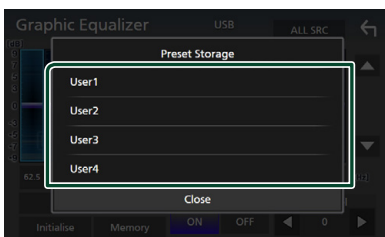

Volumeplaats

Het volume van de huidige bron nauwkeurig afstellen om het verschil in volume tussen verschillende bronnen tot een minimum te beperken.

- 1 Druk op de knop **MENU/☰**.
➤ Pop-up menu verschijnt.
- 2 Raak **Audio** aan.
➤ Het scherm Audio verschijnt.

- 3 Raak **Volume Offset** aan.

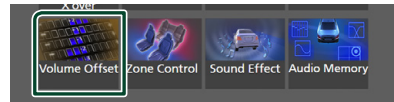

- 4 Raak **+ of -** aan om het niveau aan te passen.



■ Initialise

Keert terug naar de initiële instellingen.

OPMERKING

- Als u eerst het volume hebt verhoogd, verlaagt u daarna het volume met „Volume.Offset”. Als de stroombron plotseling wordt overgeschakeld naar een andere bron, kan dit een extreem hard geluid produceren.

Zone-regeling

U kunt verschillende bronnen selecteren voor de voor- en achterposities in het voertuig.

1 Druk op de knop **MENU/☰**.

- ▶ Pop-up menu verschijnt.

2 Raak **Audio** aan.

- ▶ Het scherm Audio verschijnt.

3 Raak **Zone Control** aan.

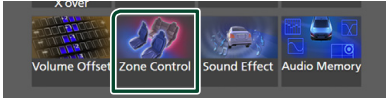

- ▶ Het scherm Zone Control verschijnt.

4 Raak **Zone Select** aan.

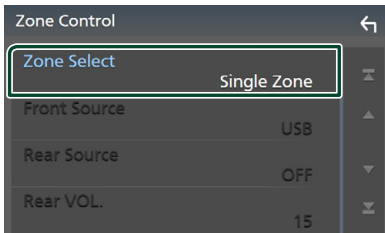

5 Raak **Dual Zone** aan.

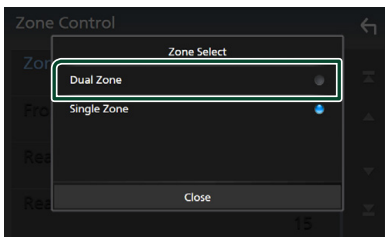

6 Stel de verschillende bronnen als volgt in.

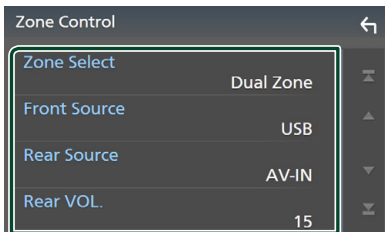

■ **Zone Select**

Raak **Single Zone** aan om de dubbele zonefunctie uit te schakelen.

■ **Front Source , Rear Source**

Selecteer voor elk een audiobron.

Achterbron;

„AV-IN“/„DISC“/„iPod“/„SD“/„USB“/„OFF“

■ **Rear VOL.**

Pas het volume van de achterbron aan.

OPMERKING

- Wanneer het geluid van de achterste luidspreker wordt doorgeschakeld, wordt de audiobron waarvan het geluid via de AV OUTPUT-aansluiting wordt doorgegeven, ook naar dezelfde bron doorgeschakeld.
- Wanneer de functie Dubbele zone op On is ingesteld, zijn de volgende functies niet beschikbaar.
 - Weergave van de subwoofer.
 - Subwooferniveau/Basversterking (**P.87**)
 - Equalizerregeling/Geluidseffect/Luisterpositie (**p.84, 87, 87**)
 - Luidsprekerinstellingen (**P.82**)
 - Weergave van een hoge-resolutie geluidsbron
- U kunt de AV-IN niet selecteren wanneer de AV-IN-ingangsaansluiting voor de camera wordt gebruikt.
- U kunt iPod niet selecteren als het is verbonden via Bluetooth.
- Als u Radio,USB, SD, iPod, DISC (muziek-cd/schijfmedia), Spotify of Bluetooth audio als de voorste bron selecteert, dan kunt u USB, SD, iPod DISC (muziek-cd/schijfmedia), niet selecteren als de achterste bron.
- Als u Draadloze Mirroring, Apple CarPlay of Android Auto selecteert als de voorste bron, kunt u DISC (muziek-cd/cd-media), USB, SD of iPod niet als de achterbron selecteren.

Geluidseffect

U kunt de geluidseffecten instellen.

1 Druk op de knop **MENU**/☰.

➤ Pop-up menu verschijnt.

2 Raak **Audio** aan.

➤ Het scherm Audio verschijnt.

3 Raak **Sound Effect** aan.

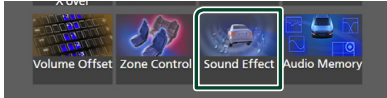

4 Stel iedere parameter als volgt in.

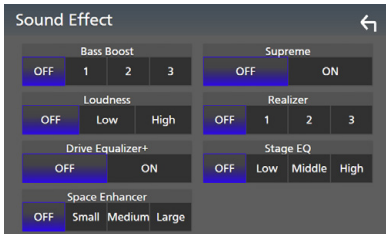

■ **Bass Boost**

Stel de hoeveelheid basversterking in „OFF”/ „1”/ „2”/ „3”.

■ **Loudness**

Stel de hoeveelheid versterking van lage en hoge tonen in.

„OFF”, „Low” (Laag), „High” (Hoog)

■ **Drive Equalizer+**

De geluidskwaliteit wordt automatisch geoptimaliseerd om aan de huidige rijnsnelheid volgens GPS te voldoen.

„OFF”, „ON”

■ **Space Enhancer**

Selecteer het gevoel van geluidsruimteverbetering.

„OFF” (UIT)/ „Small” (Klein)/ „Medium” (Middel)/ „Large” (Groot).

Deze instelling is niet beschikbaar voor de radiotunerbron.

■ **Supreme**

Schakel de Supreme-functie AAN/UIT.

Technologie voor het extrapoleren en met een algoritme aanvullen van het hoge-frequentiebereik dat wegvalt tijdens het coderen.

■ **Realizer**

Maak het geluid virtueel realistischer met behulp van het Digital Signal Processor-systeem (DSP).

Selecteer het niveau uit „OFF” (UIT)/ „1”/ „2”/ „3”.

■ **Stage EQ**

U kunt de hoogte van luidsprekers virtueel aanpassen aan uw luisterpositie.

„OFF” (UIT)/ „Low” (LAAG)/ „Middle” (MIDDEL)/ „High” (HOOG).

Luisterpositie/DTA

Met Luisterpositie/DTA kunt u het geluidsveld verbeteren, afhankelijk van de positie van de stoel waarop u zit.

Met Luisterpositie/DTA kunt u „Listening Position” en „Front Focus” instellen. U kunt niet beiden op hetzelfde moment instellen.

1 Druk op de knop **MENU**/☰.

➤ Pop-up menu verschijnt.

2 Raak **Audio** aan.

➤ Het scherm Audio verschijnt.

3 Raak **Position/DTA** aan.

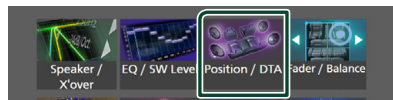

- De luisterpositie instellen (**P.88**)
- Focus voorzijde instellen (**P.88**)

Luisterpositie

Pas de vertragingstijd van het geluid aan, zodat de geluiden van de verschillende luidsprekers tegelijkertijd bij de luisteraar op de geselecteerde stoel aankomen.

- 1 Raak **Listening Position** aan op het Position-/DTA-scherm.
- 2 Selecteer een luisterpositie vanuit **Front R** (Rechts voor), **Front L** (Links voor), **Front All** (Alles voor) en **All**.

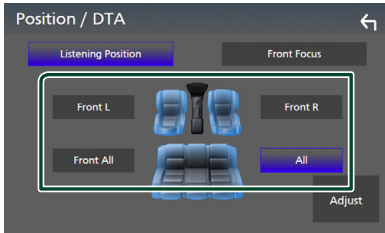

Regeling van de positie-DTA

U kunt uw luisterpositie nauwkeurig afstellen.

- 1 Raak **Adjust** aan.
- 2 Raak **Delay** aan.
- 3 Raak **◀** of **▶** aan om de vertragingstijd van de geselecteerde luidspreker aan te passen.



- 4 Raak **Level** aan.

- 5 Raak **◀** of **▶** aan om het geluidsniveau van de geselecteerde luidspreker aan te passen.



OPMERKING

- Om de instellingen Vertraging en Niveau te initialiseren, raak **Initialise** en **YES** aan op het bevestigingsscherm.

Focus voorzijde

U kunt het denkbeeldige geluidsbeeld op de voorzijde van de geselecteerde stoel richten.

- 1 Raak **Front Focus** aan in het scherm Positie/DTA.
- 2 Selecteer een focuspositie aan de voorzijde.

Voor **Front All** en **All**, selecteer Prioriteit L of R afhankelijk van de zijde waar u het denkbeeldige geluidsbeeld wilt plaatsen.

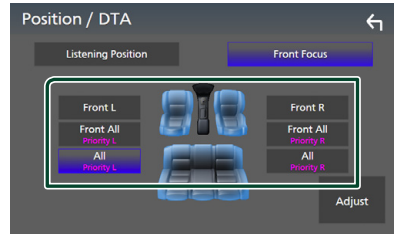

Fijnafstelling focus voorzijde

- 1 Raak **Adjust** aan.
- 2 Raak **Delay** aan.
- 3 Stel iedere parameter als volgt in.

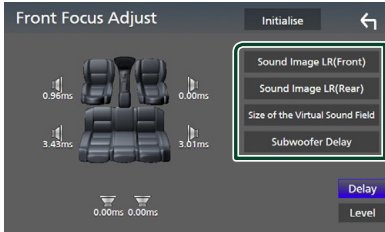

■ Sound Image LR (Front)

Richt het geluidsbeeld op de voorkant van de voorste stoelen.

■ Sound Image LR (Rear)

Richt het geluidsbeeld op de voorkant van de achterste stoelen.

■ Size of the Virtual Sound Field

Pas de grootte van het geluidsbeeld aan uw smaak aan. Als het geluidsbeeld vanaf de voorkant wordt verschoven, plaatst u het terug met **Sound Image LR (Front)** of **Sound Image LR (Rear)**.

■ Subwoofer Delay

Pas de vertragingstijd van het subwoofer-geluid aan.

- 4 Raak **Level** aan.

- 5 Raak **◀** of **▶** aan om het geluidsniveau van de geselecteerde luidspreker aan te passen.



OPMERKING

- Om de instellingen Vertraging en Niveau te initialiseren, raak **Initialise** en **YES** aan op het bevestigingsscherm.

Audio-instellingen-geheugen

Instellingen voor audioregeling kunnen worden opgeslagen. De opgeslagen instellingen kunnen op elk moment worden opgeroepen.

- 1 Druk op de knop **MENU/☰**.
➤ Pop-up menu verschijnt.
- 2 Raak **Audio** aan.
➤ Het scherm Audio verschijnt.
- 3 Raak **Audio Memory** aan.

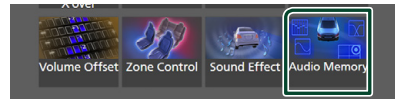

■ SETUP Memory

Vergrendel of ontgrendel de Audio SETUP Geheugen/Terugroepen/Wissen.

■ Audio SETUP Memory

Onthoud de huidige audio-instellingen.

- Fader/Balans, Luidspreker/X'over, Equalizer (Voorinstelling gebruiker, SW-niveau), Positie/DTA, Geluidseffect (**P.81**)

■ Audio SETUP Recall

Roep de opgeslagen audio-instelling op.

■ Audio SETUP Clear

Wis het geluid-SETUP-geheugen en de huidige opgeslagen geluidsinstelling.

Afstandsbediening

Dit toestel kan met de afstandsbediening KNA-RCVD331 (optionele accessoire) worden bediend.

▲ LET OP

- Leg de afstandsbediening zodanig neer dat deze tijdens het remmen of andere handelingen niet kan vallen of wegglijden. Als de afstandsbediening valt of tijdens het rijden vast komt te zitten onder de pedalen, kan dit tot gevaarlijke situaties leiden.
- Laat de batterij niet achter in de buurt van vuur of in de zon. Dit kan leiden tot oververhitting, brand of ontploffing.
- Laad de batterij niet op, sluit de batterij niet kort, open de batterij niet, verwarm de batterij niet en gooi de batterij niet in open vuur. Hierdoor kan er vloeistof uit de batterij gaan lekken. Wanneer u gemorste vloeistoffen in uw ogen krijgt of op uw kleren, spoel dan uw ogen of kleren onmiddellijk uit met water en raadpleeg uw huisarts.
- Houd de batterij buiten bereik van kinderen. Mocht een kind toch een batterij inslikken, neem dan onmiddellijk contact op met uw huisarts.

Batterij installeren

Als de afstandsbediening alleen van dichtbij functioneert of helemaal niet functioneert, zijn de batterijen waarschijnlijk leeg.

Vervang in dit geval de batterijen door nieuwe.

- 1 Plaats twee batterijen van het formaat AAA (R03) met de ⊕ en ⊖ pool op de juiste wijze uitgelijnd. Houd u hierbij aan de instructie van de afbeelding in de batterijbehuizing.

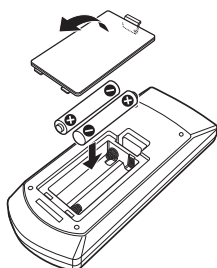

Functie van de knoppen van de afstandsbediening

■ Wijzigen van de bedrijfsmodus

De functies die met de afstandsbediening kunnen worden uitgevoerd, zijn afhankelijk van de positie van de modusschakelaar.

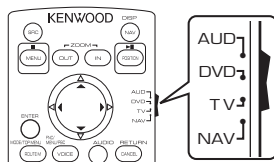

■ AUD-modus

Schakel naar deze modus wanneer u een geselecteerde bron of een tunerbron enz. bedient.

■ DVD-modus

Schakel naar deze modus wanneer u schijfmedia afspeelt, zoals dvd, vcd en cd.

■ NAV-modus

Schakel over naar deze modus bij het bedienen van de navigatiefunctie.

■ Tv-modus

Niet gebruikt.

OPMERKING

- Wanneer u een speler bedient die niet in het toestel is geïntegreerd, selecteer dan de modus "AUD".

■ Modus Direct zoeken

Met de afstandsbediening kunt u direct naar het gewenste bestand, hoofdstuk van het nummer, enz. gaan door het nummer in te voeren dat overeenkomt met de inhoud.

OPMERKING

- Deze handeling kan niet worden uitgevoerd voor het USB-apparaat en de iPod.

- 1 Druk enkele keren op de knop #BS totdat de gewenste inhoud verschijnt.

De beschikbare inhoud is verschillend, afhankelijk van het brontype.

■ DVD

Titelnummer/hoofdstuknummer

■ Vcd 1.x en 2.x (PBC uit)

Nummer

■ Vcd 2.x (PBC aan)

Scènummer/nummer

■ Muziek-cd

Nummer

■ Radio

Frequentiewaarde

2 Voer het nummer van de inhoud die u wilt afspelen in met het numeriek toetsenbord.

3 Voor dvd of vcd, muziek-cd, druk op de knop **ENTER**.



Voor radio, druk op de knop ◀ of ▶ .

► De inhoud die overeenkomt met het nummer dat u hebt ingevoerd wordt afgespeeld.

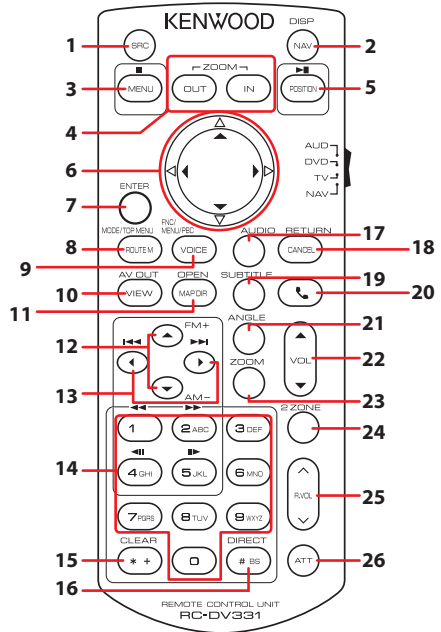
■ Basisoperatie



	Toets naam	Modus schakelaar	Functie
1	SRC	AUD, DVD	Schakelt naar de af te spelen bron. In handsfree-modus: verbreekt de verbinding.
2	NAV	-	Schakelt over tussen de navigatie- en bronsschermen.
3	MENU	DVD	Beëindigt het afspelen en onthoudt het laatste punt waar de disk is gestopt. Het laatste punt wordt gewist door twee keer op de toets te drukken.
		NAV	Geeft het hoofdmenu weer.
4	OUT, IN	NAV	Zoomt in of uit op de navigatiekaart.
5	POSITION	AUD, DVD	Pauzeert een nummer of bestand en hervat het afspelen door twee keer op de toets te drukken. Voor de radio- en DAB-bronnen in AUD-modus, schakelt de zoekmodus.
		NAV	Geeft de huidige positie weer.
6	Cursortoets	DVD	Verplaatst de cursor in het dvd-menu.
		NAV	Verplaatst de cursor of verschuift de kaart.
7	ENTER	-	Voert de geselecteerde functie uit.
8	ROUTE M	AUD	De schermmodus verandert elke keer wanneer u deze knop indrukt tijdens videoweergave.
		DVD	Keert terug naar het dvd-hoofdmenu.
		NAV	Geeft het Routeoptie-menu weer.

	Toets naam	Modus schakelaar	Functie
9	VOICE	AUD	Geeft het regelscherm van de huidige bron weer. (USB, SD, iPod, DISK)
		DVD	Geeft het dvd-menu weer. Zet de afspelregeling aan of uit tijdens het afspelen van vcd's.
		NAV	Activeert de stembegeleiding.
10	VIEW	AUD, DVD	Schakelt naar de AV-bron voor weergave.
		NAV	Schakelt over naar 2D- of 3D-kaartweergave.
11	MAP DIR	AUD, DVD	Wijzigt de weergavehoek telkens wanneer deze toets wordt ingedrukt.
		NAV	Schakelt over naar kaartweergave met de rijrichting boven of het noorden boven.
12	▲/▼	AUD, DVD	Selecteert de af te spelen map. Voor de radiobron in de AUD-modus, selecteert u de FM/AM-band die moet worden ontvangen. Voor de DVD/-bron in DVD-modus selecteert de titel die moet worden afgespeeld.
13	◀▶	AUD, DVD	Selecteert het af te spelen nummer of bestand. Voor de radio- en DAB-bronnen in de AUD-modus, schakelt over naar de zenders ontvangen door het apparaat. Voor de DVD/VCD-bron in DVD-modus, selecteert het hoofdstuk/scène/nummer dat moet worden afgespeeld.
14	Numeriek toetsenbord	AUD	Voor de radio- en DAB-bronnen, stelt het u in staat om het vooringestelde nummer in te voeren. • Als het vooringestelde nummer één cijfer is, drukt u op het nummer. • Als het vooringestelde nummer twee cijfers is, drukt u de nummers continu binnen 3 seconden in. • Het binnen 3 seconden op ◀▶ drukken stelt u in staat om het vooringestelde nummer van één cijfer vast te stellen. Stelt u in staat om het op te zoeken nummer in de directe zoekmodus in te geven. Zie voor details van de modus Direct zoeken: Modus Direct zoeken (P.90) .
		DVD	• Druk op 1 2 om snel vooruit/achteruit te gaan. • Druk op 4 5 om langzaam vooruit/achteruit te gaan. Wanneer u deze knop indrukt, schakelt het apparaat over op langzaam vooruit/achteruit afspelen.* *Alleen dvd
15	* +	DVD	Verwijdert een teken terwijl in directe zoekmodus.
16	# BS	AUD, DVD	Schakelt over op de modus Direct zoeken. Zie voor details van de modus Direct zoeken: Modus Direct zoeken (P.90) .
17	AUDIO	DVD	Wanneer u deze knop indrukt, verandert de gesproken taal.
18	CANCEL	DVD	Geeft het vorige scherm weer.
		NAV	Annuleert de acties.
19	SUBTITLE	DVD	Schakelt tussen de ondertiteltalen.
20		–	Als een oproep binnenkomt, wordt deze beantwoord.
21	ANGLE	DVD	Als u deze knop indrukt, wijzigt de invalshoek.
22	Vol ▲▼	–	Regelt het volume.
23	ZOOM	DVD	Wanneer u deze knop indrukt, verandert de zoomverhouding (2, 3, 4, uit).
24	Z ZONE	AUD, DVD	Zet de dubbele-zonefunctie aan en uit.
25	R.VOL 	–	Regelt het volume achterin wanneer de dubbele-zonefunctie aanstaat.
26	ATT	–	Verlaagt het volume wanneer eenmaal ingedrukt. Herstelt het vorige volume wanneer twee keer wordt ingedrukt.

Verbinden/installeren

Vóór de installatie

Neem vóór de installatie van dit toestel de volgende voorzorgsmaatregelen in acht.

▲ WAARSCHUWINGEN

- Als u de ontstekingskabel (rood) en de accukabel (geel) op het chassis van de auto (massa) aansluit, kunt u kortsluiting veroorzaken waardoor brand kan ontstaan. Sluit deze kabels altijd aan op de voedingsbron die door de zekeringkast loopt.
- Verwijder niet de zekering van de ontstekingskabel (rood) en de accukabel (geel). De voeding moet zijn aangesloten op de kabels via de zekering.

▲ LET OP

- Installeer dit toestel in de console van uw auto. Raak het metalen deel van dit toestel tijdens of na het gebruik niet aan. Metalen delen zoals de behuizing worden heet.

OPMERKING

- De montage en aansluiting van dit product vereist kennis en ervaring. Voor uw eigen veiligheid dient u de montage en aansluiting over te laten aan deskundigen.
- Zorg dat het toestel op een negatieve 12 Volt gelijkstroomvoeding is geaard.
- Installeer het toestel niet op plaatsen die aan direct zonlicht, overmatige hitte of vochtigheid blootstaan. Vermijd tevens zeer stoffige plaatsen of plaatsen waar het toestel nat zou kunnen worden.
- Gebruik geen eigen schroeven. Gebruik uitsluitend de bij het toestel geleverde schroeven. Het gebruik van verkeerde schroeven kan het toestel beschadigen.
- Indien de stroom niet is ingeschakeld, („er is een storing in de bedrading van de luidspreker. Controleer de aansluitingen.“ Indien wordt weergegeven), is er misschien een kortsluiting van de luidspreker draden of komen de draden in aanraking met het chassis van het voertuig en is de beschermingsfunctie mogelijk geactiveerd. Controleer in dit geval

de luidsprekerkabel.

- Als het contact van uw auto geen ACC-stand heeft, moet u de ontstekingskabel met een spanningsbron verbinden die gelijk met het contact van de auto wordt in- of uitgeschakeld. Als u de ontstekingskabel verbindt met een spanningsbron waar constant spanning op staat, zoals een accukabel, kan de accu leeglopen.
- Als de console een deksel heeft, moet u er bij de installatie van het toestel op letten dat het voorpaneel het deksel bij het openen en sluiten niet raakt.
- Als de zekering is doorgebrand, controleert u eerst of de kabels elkaar niet raken en zo een kortsluiting veroorzaken en vervangt u de zekering door een nieuwe met dezelfde stroomsterkte.
- Isoleer niet-aangesloten kabels met isolatieband of ander geschikt materiaal. Voorkom kortsluiting door de kapjes op het uiteinde van de niet-aangesloten kabels of aansluitingen niet te verwijderen.
- Sluit de luidsprekerkabels correct aan op de corresponderende aansluitingen. Het toestel kan beschadigd raken of niet langer werken als u de ⊖-draden deelt of deze aardt met een metalen onderdeel van het voertuig.
- Indien er maar twee luidsprekers op het systeem worden aangesloten, moeten de connectors óf op de beide voorste uitgangen óf op de beide achterste uitgangen worden aangesloten (verwissel voor en achter niet). Indien u bijvoorbeeld de ⊕ connector van de linker luidspreker op een voorste uitgang aansluit, mag u de ⊖ connector niet op een achterste uitgang aansluiten.
- Controleer na het installeren van het toestel of de remlichten, richtingaanwijzers, ruitenwissers etc. van de auto correct functioneren.
- Installeer het toestel zodanig dat een maximale hoek van 30° wordt bereikt.
- Dit toestel is uitgerust met een ventilator om de binnentemperatuur te verminderen. Monteer de unit niet op een plaats waar de koelventilator van de unit wordt geblokkeerd. Wanneer deze openingen worden geblokkeerd, kan de binnentemperatuur oplopen en het toestel defect raken.

In het geval van DNX9190DABS

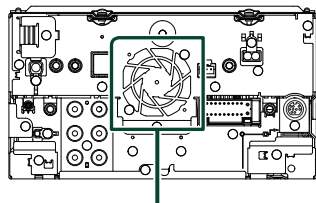

Ventilator

- Duw niet te hard op het paneeloppervlak tijdens de installatie van het toestel in het voertuig. Dit kan leiden tot krassen, schade of het niet meer goed functioneren.
- De ontvangst wordt mogelijk slechter wanneer zich metalen voorwerpen in de buurt van de Bluetooth-antenne bevinden.

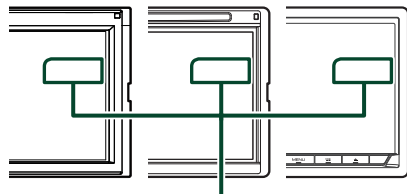

Bluetooth-antenne

Meegeleverde accessoires voor installatie

①		x1
② ^[1]	(Zwart 1 m)	x1
③ ^[2]	(Grijs 1 m)	x1
④	(3 m)	x1
⑤		x2

⑥		x1
⑦	(3,5 m)	x1
⑧		x1

^[1] Behalve DNR3190BTS

^[2] Alleen DNX9190DABS / DNX7190DABS / DNX5190DABS

Installatieprocedure

- 1) Voorkom kortsluiting door de sleutel uit het contactslot te verwijderen en de ⊖ aansluiting van de accu los te koppelen.
- 2) Verbind de juiste in- en uitgangskabels van elk toestel.
- 3) Sluit de kabel op de bedradingsbundel aan.
- 4) Neem connector B op de bedradingsbundel en sluit deze aan op de luidsprekerconnector van uw auto.
- 5) Neem connector A op de bedradingsbundel en sluit deze aan op de externe spanningsconnector op uw auto.
- 6) Sluit de connector van de bedradingsbundel op het toestel aan.
- 7) Installeer het toestel in uw auto.
- 8) Sluit de ⊖-pool van de batterij weer aan.
- 9) Voer de begininstelling uit.
Zie **Begininstellingen (P.10)**.

De unit installeren

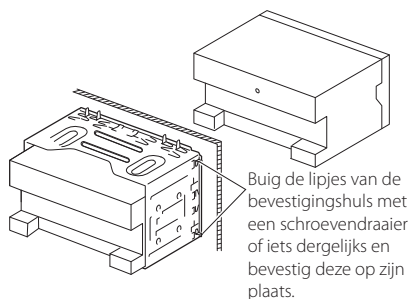

OPMERKING

- Zorg ervoor dat het toestel stevig op zijn plaats zit. Als het toestel instabiel is, kan het mogelijk slecht functioneren (het geluid kan bijvoorbeeld overslaan).

Sierplaat

- 1) Bevestig de accessoire ⑥ aan het toestel.

DNX9190DABS / DNX7190DABS

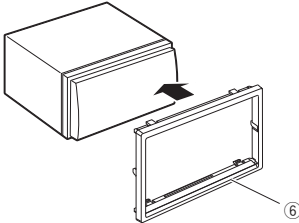

DNX5190DABS / DNR4190DABS / DNX4190DABS / DNR3190BTS

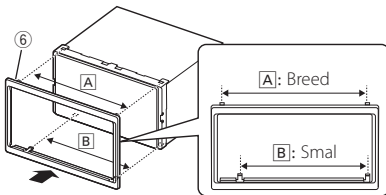

GPS-antenne

De GPS-antenne wordt in de auto geïnstalleerd. De antenne moet zo horizontaal mogelijk worden geïnstalleerd zodat de GPS-satellietsignalen goed kunnen worden ontvangen.

Installeer de GPS-antenne als volgt in uw auto:

- 1) Reinig het dashboard of het oppervlak waarop u de antenne wilt installeren.
- 2) Verwijder de afdekfolie van de metalen plaat (toebehoren ⑧).
- 3) Druk de metalen plaat (toebehoren ⑧) stevig op het dashboard of een ander oppervlak waarop u de antenne wilt installeren. U kunt de metalen plaat (toebehoren ⑧) buigen, zodat deze indien nodig ook op gebogen oppervlakken kan worden geïnstalleerd.
- 4) Verwijder de beschermstrook van de GPS-antenne (accessoire ⑦) en plak de antenne op de metalen plaat (accessoire ⑧) vast.

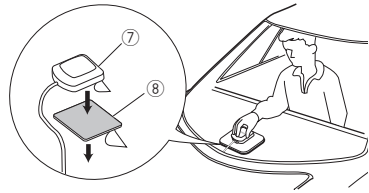

OPMERKING

- Gebruik de meegeleverde GPS-antenne. Het gebruik van andere dan de meegeleverde GPS-antenne kan een daling in de nauwkeurigheid van uw positionering teweeg brengen.
- In sommige typen auto's is de ontvangst van GPS-satellietsignalen niet mogelijk als de antenne in de auto wordt geïnstalleerd.
- Installeer deze GPS-antenne niet dichtbij antennes die worden gebruikt voor CB-radio's of satelliettelevisies.
- De afstand tussen de GPS-antenne en de antennes van mobiele telefoons of andere zendantennes moet minimaal 30 cm bedragen. Het is mogelijk dat de GPS-satellietsignalen hinder ondervinden van deze apparaten.
- GPS-antennes presteren minder goed wanneer u ze verft (metaalkleur).

De microfoon

- 1) Controleer de installatiepositie van de microfoon (accessoire ④).
- 2) Reinig het installatieoppervlak.
- 3) Verwijder de beschermstrook van de microfoon (accessoire ④) en plak de microfoon op de plek die hieronder wordt getoond.
- 4) Leid de microfoonkabel tot aan de handsfreekit en zet de kabel op verschillende plaatsen vast met tape of vergelijkbaar materiaal.
- 5) Verstel de microfoon (accessoire ④) in de richting van de bestuurder.

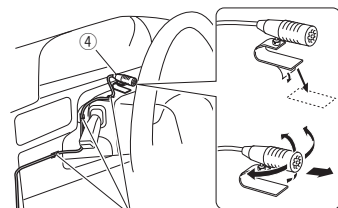

Bevestig de kabel met in de handel verkrijgbare tape.

De sierplaat verwijderen

- 1) Steek de klemmen op de uitbouwseutel in (accessoire ⑤) en verwijder de twee vergrendelingen aan de onderkant. Breng de afverkljijst (toebehoren ⑥) omlaag en trek deze naar voren, zoals getoond in de afbeelding.

DNX9190DABS / DNX7190DABS

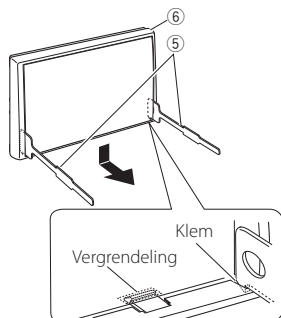

DNX5190DABS / DNR4190DABS / DNX419DABS / DNR3190BTS

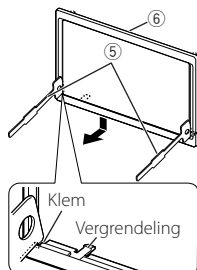

OPMERKING

- Aan de bovenkant kan het inbouwframe op dezelfde manier worden verwijderd.

- 2) Nadat de onderkant is verwijderd, verwijdert u de twee plaatsen aan de bovenkant.

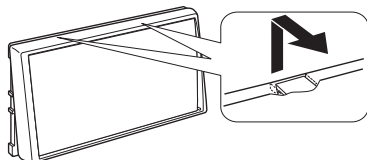

Verwijderen van het toestel

- 1) Zie stap 1 in „De sierplaat verwijderen” voor het verwijderen van het inbouwframe.
- 2) Steek de twee uitbouwseutels (accessoire ⑤) diep in de openingen aan beide kanten, zoals wordt getoond.

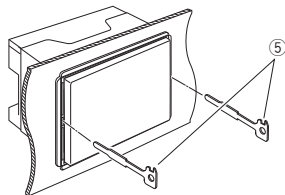

- 3) Breng de uitbouwseutel omlaag en trek het toestel half naar voren terwijl u naar het midden drukt.

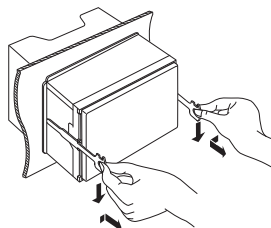

OPMERKING

- Wees voorzichtig om verwonding door de klemmen op de uitbouwseutel te vermijden.

- 4) Trek het toestel met uw handen geheel naar voren en let op dat u het toestel niet laat vallen.

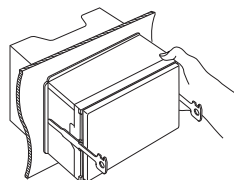

Verbinden van kabels met aansluitingen

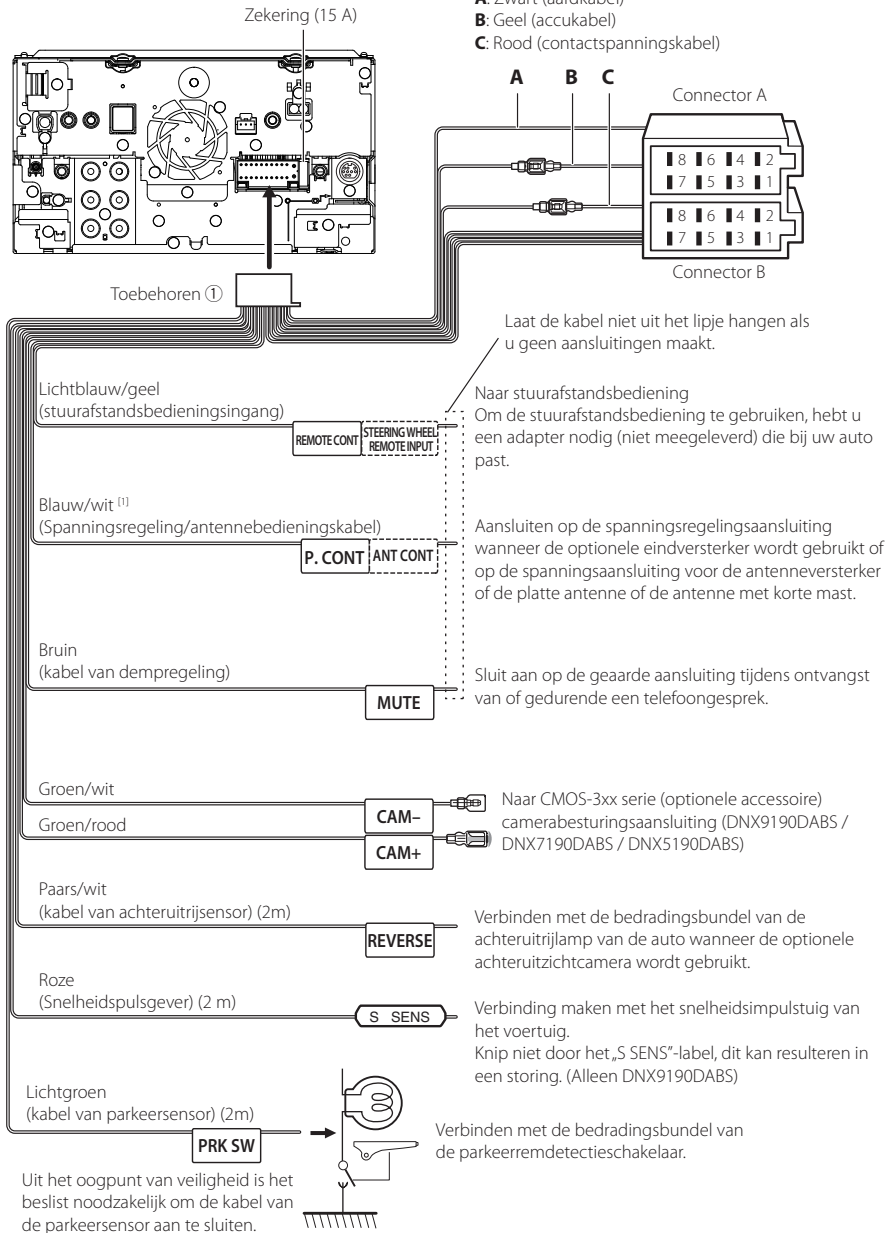

[1] [2]: Blauw/witte kabel wordt geleverd als twee kabels, [1] en [2]. Blauw/witte kabel totale output ([1] + [2]): 12 V --- 350 mA

3-weg luidspreker systeeminstellingen

Behalve DNX419DABS

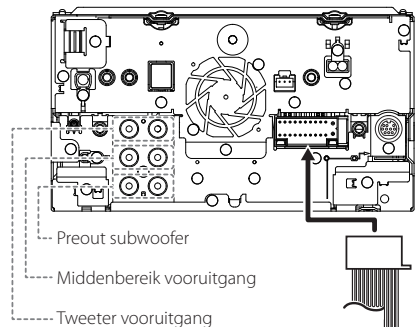

Bij aansluiting op een externe versterker, verbind de aardkabel aan het chassis van de auto om beschadiging van het toestel te vermijden.

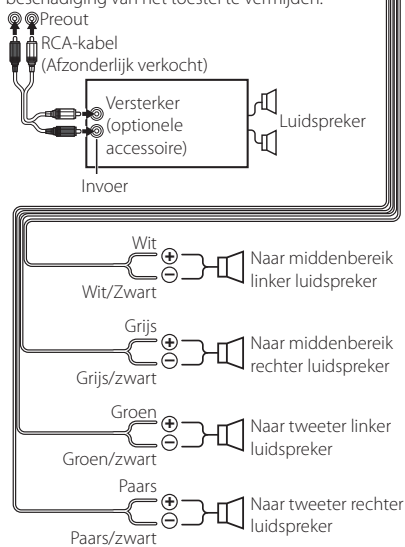

Luidsprekerweerstand: 4-8 Ω

OPMERKING

- Zie voor installatie luidsprekersysteem **3-weg luidspreker systeeminstellingen (P.81)**.
- Voor luidspreker installatie en crossover installatie, zie **Instelling speaker/X'over (P.82)**.
- Zie voor informatie over het aansluiten van luidsprekerdraden op aansluitingen anders dan luidsprekeraansluitingen en preout-aansluitingen **Aansluiten van het systeem en de externe componenten (P.99)** en **Verbinden van kabels met aansluitingen (P.97)**.

Aansluitoverzicht stekker bedradingbundel (toebehoren

①)

Pen	Kleur en functie	
A-4	Geel	Accu
A-5	Blauw/wit ^[2]	Spanningsregeling
A-6	Oranje/wit	Dimmer
A-7	Rood	Ontsteking (ACC)
A-8	Zwart	Aardaansluiting (massa)
B-1/ B-2	Paars (+) / Paars/Zwart (-)	Rechts achter
B-3/ B-4	Grijs (+) / Grijs/Zwart (-)	Rechts voor
B-5/ B-6	Wit (+) / Wit/Zwart (-)	Links voor
B-7/ B-8	Groen (+) / Groen/Zwart (-)	Links achter

*Luidsprekerimpedantie: 4-8 Ω

[1] [2]: Blauw/witte kabel wordt geleverd als twee kabels, [1] en [2]. Blauw/witte kabel totale output ([1] + [2]): 12 V \approx 350 mA

WAARSCHUWING voor het bevestigen van de ISO-connector

De penstelling voor de ISO-connectors is afhankelijk van het type auto dat u rijdt. Voorkom beschadiging en zorg dat u de juiste aansluitingen verricht. De standaardaansluiting voor de bedradingbundel is in (1) hieronder beschreven. Als de ISO-connectorpenstelling is als beschreven in (2), verricht de aansluiting dan zoals afgebeeld. De kabel moet opnieuw worden aangesloten zoals afgebeeld in (2) hieronder voor het monteren van dit toestel in Volkswagen-modellen, etc.

(1): Standaardinstelling

De rode (A-7-pen) van de ISO-connector van de auto is aangesloten op de ontsteking, en de gele (A-4-pen) is aangesloten op de constante voeding.

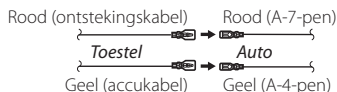

(2)

De rode (A-7-pen) van de ISO-connector van de auto is aangesloten op de constante voeding, en de gele (A-4-pen) is aangesloten op de ontsteking.

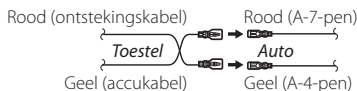

Aansluiten van het systeem en de externe componenten

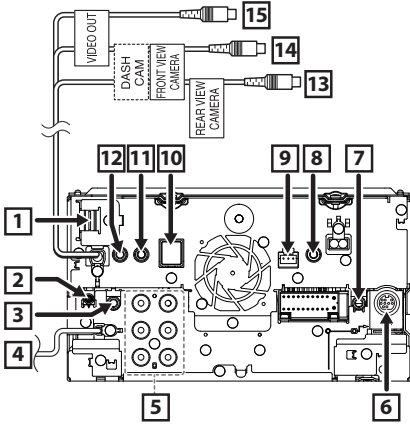

- 1** HDMI-ingang
Gebruik HDMI-kabel KCA-HD100 (optionele accessoire).
Wanneer u de kabel aansluit op een HDMI aansluiting, verwijdert u de bevestiging. Na aansluiten van de kabel brengt u de bevestiging weer aan.

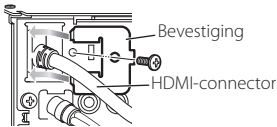

- 2** DAB-antenne CX-DAB1 (optionele accessoire)
Behalve DNR3190BTS
⚠ Gebruik van een CX-DAB1 (optioneel toebehoren) als een DAB-antenne is aanbevolen.
Wanneer een in de handel verkrijgbare DAB-antenne wordt gebruikt, moet de diameter van de SMB-connector $\Phi 6,5$ mm of minder zijn.

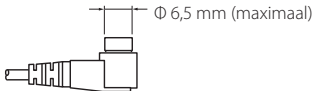

- 3** AV Audio-uitgang ($\emptyset 3,5$ ministekker)
4 FM/AM antenne-ingang



- 5** Bij aansluiting op een externe versterker, verbind de aardkabel aan het chassis van de auto om beschadiging van het toestel te vermijden.
Behalve DNX419DABS

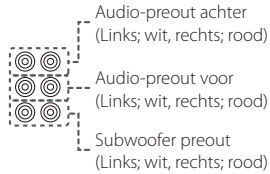

- 6** Externe I/F
Maximum voeding: 12 V $\overline{\text{---}}$ 500 mA
Alleen DNX9190DABS / DNX7190DABS / DNX5190DABS

- 7** Externe uitgang TV-tuner
Alleen DNX9190DABS / DNX7190DABS / DNX5190DABS

- 8** Deze ingang accepteert ofwel AV-IN (CA-C3AV; optionele accessoire) of de zijanzicht (links of rechts) camera-ingang.
Voor meer informatie, zie **Om de camera-toewijzingsinstellingen in te stellen (P.70)**.

- 9** Interface dashboardcamera
Sluit een dashboardcamera DRV-N520 (optionele accessoire) aan. **(P.102)**
Behalve DNR3190BTS

- 10** Toebehoren **7**: GPS-antenne
Gebruik de meegeleverde GPS-antenne. Het gebruik van andere dan de meegeleverde GPS-antenne kan een daling in de nauwkeurigheid van uw positionering teweeg brengen.

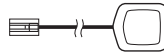

- 11** Toebehoren **4**: Bluetooth-microfoon

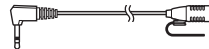

- 12** Verbinden met de stuurafstandsharnas van het voertuig. Neem contact op met uw KENWOOD-dealer voor meer informatie.

- 13** Ingang achteruitzichtcamera (geel)

- 14** Ingang vooruitzichtcamera/
dashboardcamera (geel). Zie **Om de camera-toewijzingsinstellingen in te stellen (P.70)**.
Behalve DNR3190BTS

- 15** Visuele uitgang (geel)

Aansluiten van de USB-verlengkabel (behalve DNR3190BTS)

Bevestig de USB-verlengkabel met isolatietape of dergelijke zodat de aansluitingen niet worden losgekoppeld.

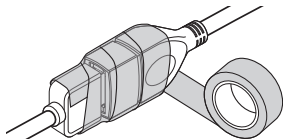

Een USB-apparaat aansluiten

● DNX9190DABS / DNX7190DABS / DNX5190DABS

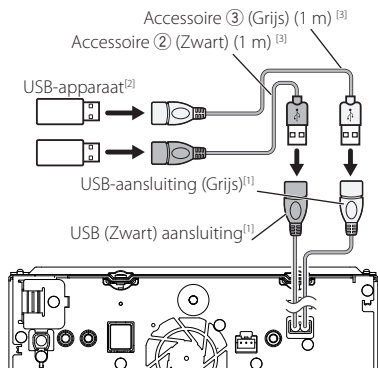

● DNR4190DABS / DNX419DABS

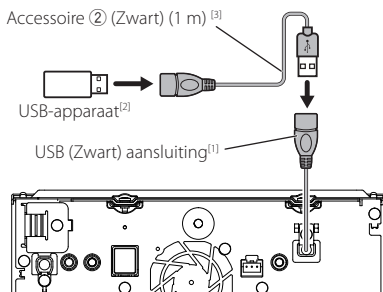

● DNR3190BTS

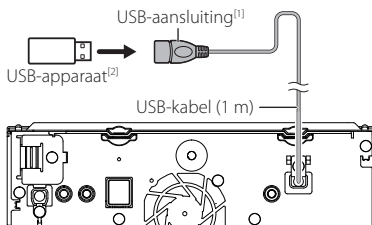

^[1] USB maximale voedingsstroom :
 DC 5 V --- 1,5 A

^[2] Afzonderlijk verkocht
 Behalve DNR3190BTS

^[3] Zie **Aansluiten van de USB-verlengkabel (P.100)**.

Aansluiten van een iPod/iPhone

● DNX9190DABS / DNX7190DABS / DNX5190DABS

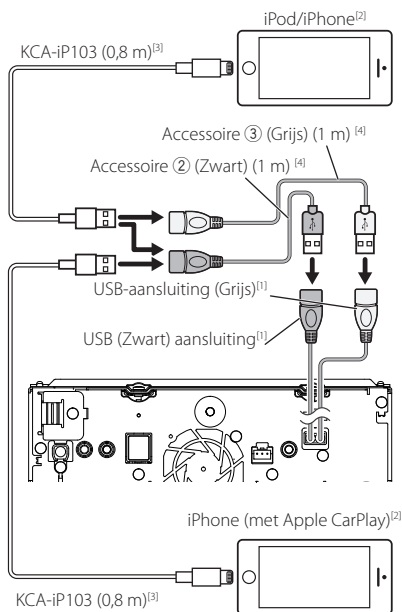

● **DNR4190DABS / DNX419DABS**

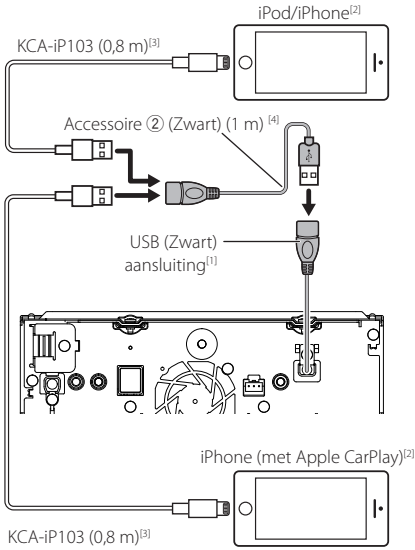

● **DNR3190BTS**

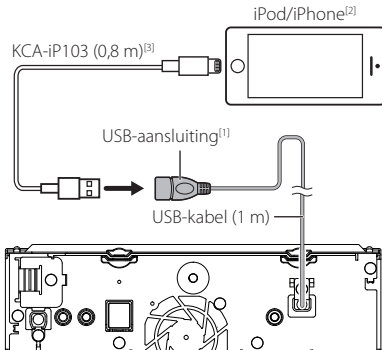

^[1] USB maximale voedingsstroom :
DC 5 V $\overline{\text{---}}$ 1,5 A

^[2] Apart verkocht

^[3] Optioneel toebehoren

^[4] Zie **Aansluiten van de USB-verlengkabel**
(P.100).

■ **Verbinden van een Android-smartphone**

● **DNX9190DABS / DNX7190DABS / DNX5190DABS**

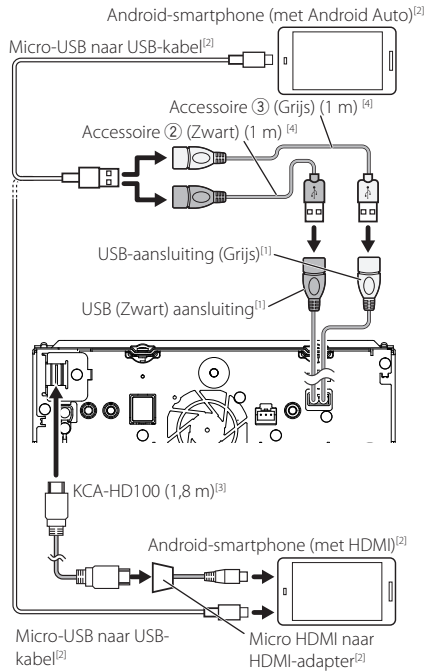

Verbinden/installeren

● DNR4190DABS / DNx419DABS

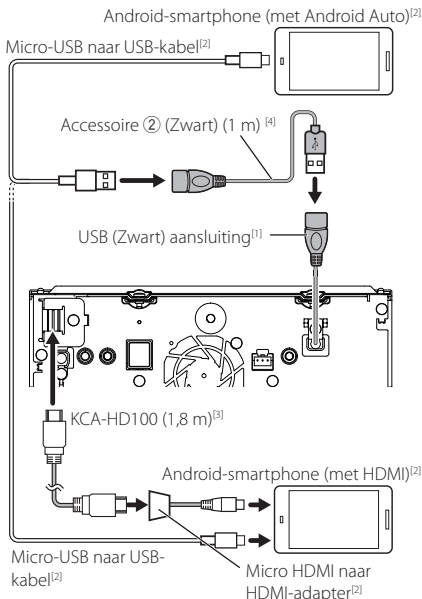

● DNR3190BTS

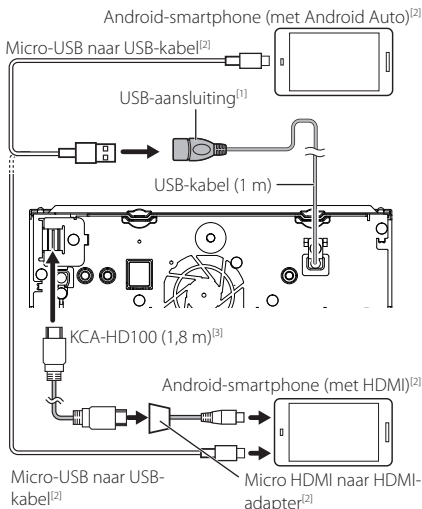

^[1] USB maximale voedingsstroom :
DC 5 V --- 1,5 A

^[2] Afzonderlijk verkocht

^[3] Optionele accessoire

^[4] Zie **Aansluiten van de USB-verlengkabel (P.100)**.

De camera aansluiten

Camera linkerzijde en camera rechterzijde^[2]

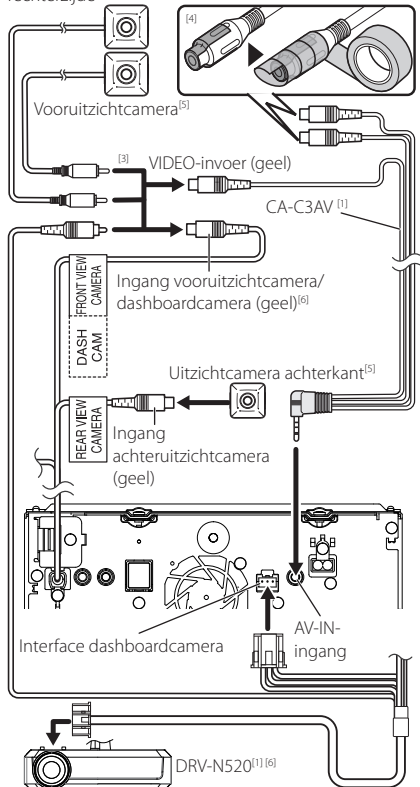

^[1] Optionele accessoire

^[2] Afzonderlijk verkocht

^[3] Er kunnen maximaal 2 camera's van het type dashboardcamera, vooruitzichtcamera, camera linkerzijde en camera rechterzijde worden aangesloten. Voor details, zie **Om de camera-toewijzingsinstellingen in te stellen (P.70)**.

^[4] Isoleer de audio-ingangen van CA-C3AV (optionele accessoire) wanneer er wordt verbonden met de camera.

^[5] De CMOS-3xx-serie (optioneel toebehoren) of een in de handel verkrijgbare camera.

^[6] Behalve DNR3190BTS

Problemen oplossen

Problemen en oplossingen

Als er zich problemen voordoen, controleer dan eerst de mogelijke problemen in de onderstaande tabel.

OPMERKING

- Sommige functies van dit toestel kunnen zijn uitgeschakeld door bepaalde instellingen op dit toestel.
- Wat op een storing in het toestel lijkt, kan het gevolg zijn van een kleine bedieningsfout of verkeerde aansluiting.

Problemen met instellingen

- **Kan de subwoofer niet instellen.**
- **Kan de subwooferfase niet instellen.**
- **Geen weergave van de subwoofer.**
- **Kan laagdoorgangsfiler niet instellen.**
- **Kan hoogdoorgangsfiler niet instellen.**

De subwoofer is niet ingeschakeld.

- Schakel de subwoofer in. Zie *Instelling speaker/ X'over (P.82)*.

De dubbele-zonefunctie is ingeschakeld.

- Schakel de functie Dubbele zone uit. Zie *Zone-regeling (P.86)*.

- **Kan de uitgangsbepemming van de subbron in de Dubbele zone niet selecteren.**
- **Kan het volume van de achterluidsprekers niet instellen.**

De functie Dubbele zone is uitgeschakeld.

- Schakel de functie Dubbele zone in. Zie *Zone-regeling (P.86)*.

- **Kan de equalizer niet instellen.**
- **Kan het cross-overnetwerk niet instellen.**

De dubbele-zonefunctie is ingeschakeld.

- Schakel de functie Dubbele zone uit. Zie *Zone-regeling (P.86)*.

Problemen met audiofuncties

De radio-ontvangst is slecht.

De autoantenne is niet uitgetrokken.

- Trek de antenne helemaal uit.

De antennebedieningskabel is niet aangesloten.

- Sluit de kabel op de juiste wijze aan. Zie *Aansluiten van het systeem en de externe componenten (P.99)*.

Kan een map niet selecteren.

De functie voor willekeurig afspelen is ingeschakeld.

- Schakel de functie voor willekeurig afspelen uit.

Kan Herhalen niet gebruiken bij het afspelen van vcd's.

De PBC-functie is ingeschakeld.

- Schakel de PBC-functie uit.

De opgegeven disk wordt niet afgespeeld, in plaats daarvan wordt een andere afgespeeld.

De disk is behoorlijk vuil.

- Maak de disk schoon. Zie *Voorzorgsmaatregelen voor de omgang met disks (P.4)*.

De disk is zwaar bekrast.

- Probeer in plaats hiervan een andere disk.

Het geluid slaat stukken over wanneer een audiobestand wordt afgespeeld.

De disk is bekrast of vuil.

- Maak de disk schoon. Zie *Voorzorgsmaatregelen voor de omgang met disks (P.4)*.

De opnamekwaliteit is slecht.

- Neem het bestand opnieuw op of gebruik een andere disk.

Overige

De aanraaksensortoon is niet te horen.

De pre-outbus wordt gebruikt.

- De aanraaksensortoon kan niet via de preout-bus worden weergegeven.

Foutmeldingen

Als u het toestel niet op de juiste wijze bedient, wordt de oorzaak van de fout als melding op het scherm weergegeven.

There is an error in the speaker wiring. Please check the connections./

Er is een fout in de luidspreker aansluitingen. Controleer de verbindingen.

Het beveiligingscircuit is geactiveerd omdat er kortsluiting is opgetreden in een luidsprekerkabel of de luidsprekerkabel en de carrosserie van het voertuig raken elkaar.

- Bedraad of isoleer het luidsprekersnoer waar nodig en schakel de voeding uit en weer in.

Hot Error/ Hittfout

Wanneer de binnentemperatuur van dit toestel boven de 60 °C uitkomt, wordt het beveiligingscircuit geactiveerd en kunt u het toestel mogelijk niet gebruiken.

- Gebruik het toestel pas weer als de temperatuur in het toestel is gedaald.

Problemen oplossen

Mecha Error/ Mechanische fout

De werking van de diskspeler is gestoord.

- Werp de disk uit en probeer deze opnieuw te laden. Neem contact op met uw KENWOOD-dealer als deze indicator blijft knipperen of als de disk niet kan worden uitgeworpen.

Disc Error/ Schijffout

Er is een niet-afspeelbare disk geplaatst.

- Vervang de disk. Zie **Afspeelbare media en bestanden (P.105)**.

Read Error/ Leesfout

De disk is behoorlijk vuil.

- Maak de disk schoon. Zie **Voorzorgsmaatregelen voor de omgang met disks (P.4)**.

De disk bevindt zich ondersteboven in de wisselaar.

- Laad de disk met de etiketzijde naar boven gericht.

Region Code Error/ Fout met regiocode

De disk die u wilt afspelen, heeft een regiocode die niet met dit apparaat kan worden afgespeeld.

- Zie **Regiocodes in de wereld (P.107)** of probeer een andere disk.

Error 07–67/ Fout 07–67

Het toestel werkt om de een of andere reden niet goed.

- Schakel de voeding uit en weer in. Als de melding „Error 07–67” niet verdwijnt, neem dan contact op met uw dichtstbijzijnde KENWOOD-dealer.

No Device/ Geen apparaat (USB-apparaat)

Het USB-apparaat is geselecteerd als bron hoewel geen USB-apparaat is aangesloten.

- Wijzig de bron in een andere dan USB/iPod. Sluit een USB-apparaat aan en wijzig de bron weer in USB.

Disconnected/ Losgekoppeld (iPod, Bluetooth audio speler)

De iPod/Bluetooth-audiospeler is geselecteerd als bron hoewel er geen iPod/Bluetooth-audiospeler is aangesloten.

- Wijzig de bron in een andere dan iPod/Bluetooth. Sluit een iPod/Bluetooth-audiospeler aan en wijzig de bron opnieuw in iPod/Bluetooth.

No Media File/ Geen mediabestand

Het aangesloten USB-apparaat bevat een niet-afspeelbaar audiobestand. Er is een medium afgespeeld waarop geen gegevens zijn opgenomen die het toestel kan afspelen.

- Zie **Afspeelbare media en bestanden (P.105)** en probeer een ander USB-apparaat.

USB device over current status detected./ Kortsluiting USB apparaat gedetecteerd.

De huidige capaciteit van het aangesloten USB-apparaat is hoger dan de toelaatbare limiet.

- Controleer het USB-apparaat. Er is mogelijk een storing in het aangesloten USB-apparaat opgetreden.
- Wijzig de bron in een andere bron dan USB. Verwijder het USB-apparaat.

Navigation Error. Please turn on power again later.

Er is een communicatiefout opgetreden vanwege een buitengewoon lage temperatuur.

- Schakel de stroom opnieuw in nadat het interieur van uw auto is opgewarmd.

Apple CarPlay

The speed sensor must be connected to use Apple CarPlay wirelessly. Please verify the proper connections or plug in by USB to use Apple CarPlay.

De snelheidspuls wordt niet gedetecteerd wanneer de Apple CarPlay wordt gestart door middel van een draadloze verbinding of wanneer de iPhone welke compatibel is met draadloze Apple CarPlay wordt geregistreerd in **Apple CarPlay Device List**.

- Controleer de aansluiting van de snelheidspuls of steek in middels USB om Apple CarPlay te gebruiken.

The GPS antenna must be connected to use Apple CarPlay wirelessly. Please verify the proper connections or plug in by USB to use Apple CarPlay.

De GPS-antenne is niet aangesloten wanneer de Apple CarPlay wordt gestart door middel van een draadloze verbinding of wanneer de iPhone welke compatibel is met draadloze Apple CarPlay wordt geregistreerd in **Apple CarPlay Device List**.

- Controleer de aansluiting van de GPS-antenne of steek in middels USB om Apple CarPlay te gebruiken.

The speed sensor and the GPS antenna must be connected to use Apple CarPlay wirelessly. Please verify the proper connections or plug in by USB to use Apple CarPlay.

De snelheidspuls wordt niet gedetecteerd en de GPS-antenne is niet aangesloten wanneer de Apple CarPlay wordt gestart door middel van een draadloze verbinding of wanneer de iPhone welke compatibel is met draadloze Apple CarPlay wordt geregistreerd in **Apple CarPlay Device List**.

- Controleer de aansluiting van de snelheidspuls en de GPS-antenne of steek in middels USB om Apple CarPlay te gebruiken.

Appendix

Af speelbare media en bestanden

U kunt diverse soorten media en bestanden op dit toestel afspelen.

■ Overzicht van afspeelbare disks (DNX9190DABS / DNX7190DABS / DNX5190DABS / DNX419DABS)

Disk types/standaard	Ondersteuning	Opmerking	
DVD	Dvd-video	○	
	Dvd-audio	×	
	Dvd-vr	×	
	DVD-R* ¹	○	• Afspelen van MP3 / WMA / AAC / WAV / FLAC / Vorbis / MPEG-1 / MPEG-2 / MPEG-4 / H.264 / WMV / MKV • Multiborder/multisessie afspelen (afspelen hangt af van bewerkingsvoorwaarden)
	Dvd-rw	○	
	Dvd+r	○	
	Dvd+rw	○	
	Dvd-r dl (dubbel gelaagd)	○	Enkel videoformaat
Dvd+r dl (Dubbel gelaagd)	○		
Dvd-ram	×		
Cd	Muziek-cd* ¹	○	
	Cd-rom	○	• MP3/WMA/ AAC/WAV/FLAC/Vorbis afspelen • Multisessie wordt ondersteund. • Packet Write wordt niet ondersteund.
	Cd-r	○	
	Cd-rw	○	
	Dts-cd	×	
	Video-cd (vcd)	○	
	Super video-cd	×	
	Foto-cd	×	
	Cd-extra	△	Alleen muziek-cd-sessies kunnen worden afgespeeld.
	Hdcd	△	Normale muziek-cd geluidskwaliteit
Cccd	×		
Overige	Dubbele disk	×	
	Super audio-cd	△	Alleen cd-laag kan worden afgespeeld.

○ : Afspelen is mogelijk.

△ : Afspelen is deels mogelijk.

× : Afspelen is niet mogelijk.

*¹ Niet compatibel met disks van 8 cm (3 inch).

■ DualDisc gebruiken

Wanneer u een „DualDisc„ op dit toestel afspeelt, is het mogelijk dat het oppervlak van de disk dat niet wordt afgespeeld, bekrast raakt op het moment dat u de disk in het toestel plaatst of verwijderd. Omdat het oppervlak van de muziek-cd niet voldoet aan de cd-standaard, is het mogelijk dat u de cd niet kunt afspelen.

(Een "DualDisc" is een disk met op de ene zijde dvd-standaardsignalen en op de andere zijde signalen van een muziek-cd.)

■ Diskformaten

Het diskformaat moet een van de volgende zijn.

- ISO 9660 level 1, 2
- Joliet
- Romeo
- Lange bestandsnaam

Bestanden

De volgende audio- en videobestanden worden ondersteund.

Afspeelbare audiobestanden

	Formaat	Bitsnelheid	Bemonsteringsfrequentie	Bit-telling
AAC-LC (.m4a)	MPEG-2/MPEG-4 AAC LC HE-AAC(V1,V2)	8 – 320kbps, VBR	16 – 48 kHz	16-bits
MP3 (.mp3)	MPEG-1/MPEG-2 Audio Layer 3	8 – 320kbps, VBR	16 – 48 kHz	16-bits
WMA (.wma)	Windows Media Audio Standard L3 profiel (versie 7, 8, 9)	8 – 320kbps	16 – 48 kHz	16-bits
Lineaire PCM (WAVE) (.wav)	RIFF waveform audioformaat	–	16 – 48 kHz (disk), 16 – 192 kHz (USB/SD)	16 bit/24 bit
FLAC (.flac)	flac	–	16 – 48 kHz (disk), 16 – 192 kHz (USB/SD)	16 bit/24 bit
Vorbis (.ogg)	vorbis	–	16 – 48 kHz	16-bits

- Als muziek van een normale cd en andere afspeelsystemen op dezelfde disk wordt opgenomen, wordt alleen het eerste opgenomen afspeelsysteem afgespeeld.
- WMA- en AAC-bestanden met DRM kunnen niet worden afgespeeld.
- Hoewel de audiobestanden voldoen aan de bovenstaande standaarden, kunnen ze mogelijk niet worden afgespeeld, afhankelijk van het type of omstandigheden van media of apparaat.
- Dit toestel ondersteunt de weergave van audiobestanden met Hoge Resolutie. Wij raden u aan een auto geluidssysteem in te stellen met alle Hoge Resolutie verenigbare producten van speler naar luidspreker om te kunnen genieten van geluid van hoge kwaliteit.

Aanvaardbare videobestanden

	Profiel	Max. beeldformaat	Max. bitsnelheid	Audioformaat
MPEG-1 (.mpg, .mpeg)	–	352 × 240, 352 × 288	1,5 Mbps	MPEG Audio Layer 2
MPEG-2 (.mpg, .mpeg)	MP@ML	720 × 480, 720 × 576	8 Mbps	MPEG Audio Layer 2
H.264/MPEG-4 AVC (.mp4, .m4v, .avi, .flv, .f4v)	Baseline Profile, Main Profile	1.920 × 1.080 (30 bps)	8 Mbps	MP3, AAC
MPEG-4 (.mp4, .avi)	Advanced Simple Profile	1.920 × 1.080 (30 bps)	8 Mbps	MP3, AAC
WMV (.wmv)	Main Profile	1.920 × 1.080 (30 bps)	8 Mbps	WMA
MKV (.mkv)	Videoformaat volgt H.264/MPEG-4 AVC, MPEG-4, WMV			MP3, AAC, WMA, Vorbis, FLAC

- Dit toestel kan alleen bestanden afspelen die kleiner zijn dan 4 GB.

Beperking van de structuur van bestand en map

	Diskmedia	USB apparaat/SD
Maximaal aantal maplagen	8	8
Maximumaantal bestanden (per map)	999	999
Maximumaantal mappen (per map)	5000	9999
Maximumaantal mappen (per toestel)	5000	Onbeperkt

- U kunt een mapnaam en bestandsnaam invoeren met 254 (voor disk)/255 (voor USB of SD) of minder tekens van één byte.
- Bestanden in de map waarvan de naam begint met een punt (.) kunnen niet worden afgespeeld.

Regiocodes in de wereld

Dvd-spelers zijn voorzien van een regiocode in overeenstemming met het land of gebied voor export en gebruik. Zie de volgende kaart.

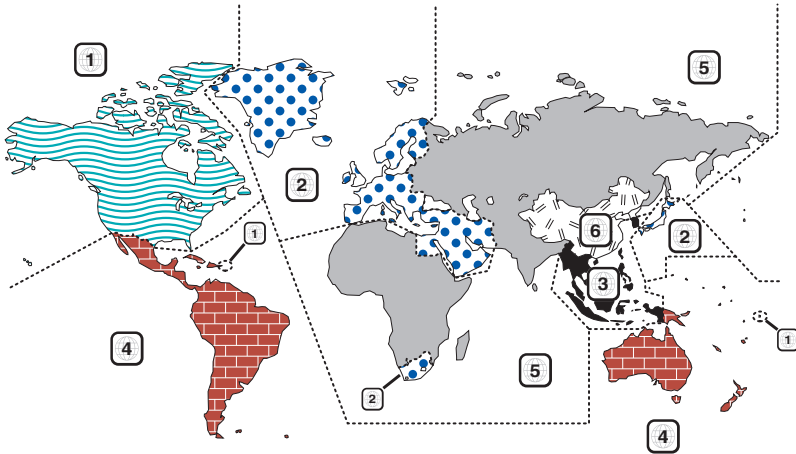

■ Dvd-diskmerktekens



Geeft een regionummer aan. De disks met dit merkteken kunnen op elke dvd-speler worden afgespeeld.



Geeft het aantal opgenomen audiotalen weer. Er kunnen maximaal 8 talen in een film worden opgenomen. U kunt een favoriete taal selecteren.



Geeft het aantal opgenomen ondertitelingstalen weer. Er kunnen maximaal 32 talen worden opgenomen.



Als een dvd-disk scènes bevat die vanuit verschillende invalshoeken zijn opgenomen, kunt u een favoriete invalshoek selecteren.



Geeft het type scherm voor de afbeelding weer. Het linker merkteken geeft aan dat een breed beeld (16:9) op een standaard televisiebeeldscherm (4:3) met een zwarte rand aan de boven- en onderkant (brievbus) wordt weergegeven.

■ Merktekens die afspelerrestricties aanduiden

Voor deze dvd geldt dat sommige functies op dit toestel, zoals de afspelfunctie, niet kunnen worden uitgevoerd afhankelijk van de locatie waar de dvd wordt afgespeeld. In dit geval worden de volgende merktekens op het scherm weergegeven. Raadpleeg de bij de disk meegeleverde handleiding voor meer informatie.



■ Disks met beperkte gebruiksduur

Laat disks met een beperkte gebruiksduur niet in het apparaat achter. Wanneer u een disk laadt die verlopen is, is het mogelijk dat u de disk niet meer uit dit apparaat kunt verwijderen.

Dvd-taalcodes

Code	Taal
aa	Afar
ab	Abkhaziaans
af	Afrikaans
am	Amharisch
ar	Arabisch
as	Assamees
ay	Aymara
az	Azerbeidzjaans
ba	Bashkir
be	Belarussisch
bg	Bulgaars
bh	Bihari
bi	Bislama
bn	Bengalees, Bangla
bo	Tibetaans
br	Bretoens
ca	Catalaans
co	Corsicaans
cs	Tsjechisch
cy	Wels
da	Deens
de	Duits
dz	Bhutanees
el	Grieks
en	Engels
eo	Esperanto
es	Spaans
et	Estisch
eu	Baskisch
fa	Perzisch
fi	Fins
fj	Fijisch
fo	Faeröers
fr	Frans
fy	Fries
ga	Iers
gd	Schots-Gaelisch
gl	Galicisch
gn	Guarani
gu	Gujarati
ha	Hausa
he	Hebreeuws
hi	Hindi
hr	Kroatisch
hu	Hongaars
hy	Armeens

Code	Taal
ia	Interlingua
ie	Interlingua
ik	Inupiak
id	Indonesisch
is	IJslands
it	Italiaans
ja	Japans
jv	Javaans
ka	Georgisch
kk	Kazachs
kl	Groenlands
km	Cambodjaans
kn	Kannada
ko	Koreaans
ks	Kashmiri
ku	Koerdisch
ky	Kirgizisch
la	Latijn
lb	Luxemburgs
ln	Lingala
lo	Laotiaans
lt	Litouws
lv	Lets
mg	Malagassisch
mi	Maori
mk	Macedonisch
ml	Malajalam
mn	Mongools
mo	Moldavisch
mr	Marathi
ms	Maleis
mt	Maltees
my	Birmaans
na	Nauruaans
ne	Nepalees
nl	Nederlands
no	Noors
oc	Occitaans
om	(Afan) Oromo
or	Oriya
pa	Punjabi
pl	Pools
ps	Pashto, Pushto
pt	Portugees
qu	Quechua
rm	Retoromaans

Code	Taal
rn	Kirundi
ro	Roemeens
ru	Russisch
rw	Kinyarwanda
sa	Sanskriet
sd	Sindhi
sg	Sangho
sh	Servo-Kroatisch
si	Singalees
sk	Slowaaks
sl	Sloveens
sm	Samoaans
sn	Shona
so	Somalisch
sq	Albanees
sr	Servisch
ss	Siswati
st	Sesotho
su	Soendanees
sv	Zweeds
sw	Swahili
ta	Tamil
te	Telugu
tg	Tadzjieks
th	Thais
ti	Tigrinya
tk	Turkmeens
tl	Tagalog
tn	Setswana
to	Tonga
tr	Turks
ts	Tsonga
tt	Tataars
tw	Twi
uk	Nepalees
ur	Oerdoe
uz	Oezbeeks
vi	Viëtnamees
vo	Volapük
wo	Wolof
xh	Xhosa
yo	Yoruba
zh	Chinees
zu	Zoeloe

Technische gegevens

■ Monitorgedeelte

Beeldformaat

- DNX9190DABS
 - : 6,75 inch breed (diagonaal)
 - : 152,1 mm (B) × 79,5 mm (H)
 - 5-63/64 × 3-1/8 inch
- DNX7190DABS
 - : 6,95 inch breed (diagonaal)
 - : 156,6 mm (B) × 81,6 mm (H)
 - 6-3/16 × 3-3/16 inch
- DNX5190DABS
 - : 6,75 inch breed (diagonaal)
 - : 151,8 mm (B) × 79,68 mm (H)
 - 5-31/32 × 3-1/8 inch
- DNR4190DABS / DNX419DABS / DNR3190BTS
 - : 6,2 inch breed (diagonaal)
 - : 137,5 mm (B) × 77,2 mm (H)

Weergavesysteem

- DNX9190DABS: AAS LCD panel
- Behalve DNX9190DABS: TN-LCD-paneel

Aandrijfsysteem

- : TFT actief matrixsysteem

Aantal pixels

- DNX9190DABS
 - : 2.764.800 (1.280H x 720V x RGB)
- Behalve DNX9190DABS
 - : 1.152.000 (800 H x 480 V x RGB)

Effectieve pixels

- : 99,99 %

Pixelverdeling

- : RGB gestreepte verdeling

Achtergrondverlichting

- : LED

■ Dvd-spelergedeelte

(DNX9190DABS/ DNX7190DABS/
DNX5190DABS/ DNX419DABS)

D/A-converter

- : 24 bit/32 bit

Audiodecoder

- : Lineaire PCM/ Dolby Audio/ MP3/ WMA/ AAC/ WAV/
FLAC/ Vorbis

Videodecoder

- : MPEG-1 / MPEG-2 / MPEG-4 / WMV / H.264 / MKV

Toonhoogtevariaties

- : Onder meetbare limiet

Frequentieresponsie

- 96 kHz: 20 – 44.000 Hz
- 48 kHz: 20 – 22.000 Hz
- 44,1 kHz: 20 – 20.000 Hz

Totale harmonische vervorming

- : 0,010% (1 kHz)

S/R-verhouding (dB)

- : 90,5 dB (DVD-Video 96 kHz)

Dynamisch bereik

- : 89 dB (DVD-Video 96 kHz)

Diskformaat

- : Dvd-video/video-cd/cd-da

Aantal kwantificeringsbits

- : 16 bit/20 bit/24 bit

■ USB-interfacegedeelte

USB-standaard

- : USB 2.0 High speed

Bestandensysteem

- : FAT16, FAT32, exFAT, NTFS

Maximum voeding

- DNX9190DABS / DNX7190DABS / DNX5190DABS
 - : DC 5 V 1,5 A × 2
- DNR4190DABS / DNX419DABS / DNR3190BTS
 - : DC 5 V 1,5 A × 1

D/A-converter

- : 24 bit/32 bit

Audiodecoder

- : MP3 / WMA / AAC / WAV / FLAC / Vorbis

Videodecoder

- : MPEG-1 / MPEG-2 / MPEG-4 / WMV / H.264 / MKV

Frequentieresponsie

(DNR4190DABS / DNR3190BTS)

- 192 kHz: 20 – 88.000 Hz
- 96 kHz: 20 – 44.000 Hz
- 48 kHz: 20 – 22.000 Hz
- 44,1 kHz: 20 – 20.000 Hz

Totale harmonische vervorming

(DNR4190DABS / DNR3190BTS)

- : 0,0001% (1 kHz)

S/R-verhouding (dB) (DNR4190DABS / DNR3190BTS)

- : 98,5 dB

Dynamisch bereik (DNR4190DABS / DNR3190BTS)

- : 89 dB

■ SD-gedeelte

SD-standaard

- : SD/SDHC/SDXC

Compatibel bestandensysteem

- : FAT16, FAT32, exFAT, NTFS

Capaciteit

- : Maximum 2T Byte

Gegevensoverdrachtsnelheid

- : Maximaal 25 Mbps

Audiodecoder

- : MP3 / WMA / AAC / WAV / FLAC / Vorbis

Videodecoder

- : MPEG-1 / MPEG-2 / MPEG-4 / WMV / H.264 / MKV

Appendix

■ Sectie draadloos spiegelen (DNX9190DABS)

Modus

: Zinken

Bescherming van auteursrechten

: HDCP2.2

Aanraakbesturing

: UIBC

■ Wifi-gedeelte (DNX9190DABS)

IEEE-standaard

: 802.11 a/b/g/n/ac

Frequentiebereik

: Dual Band (2,4GHz / 5GHz)

Kanalen

: Auto(1-11ch) / Auto(149,153,157,161ch)

Overdrachtssnelheden (MAX)

: 11a: 54 Mbps / 11b: 11 Mbps / 11g: 54 Mbps /

11n: 300 Mbps / 11ac: 867 Mbps

Uitgangsvermogen (MAX)

2,4 GHz/SISO

: 11b: 14 dBm ± 2 dB / 11g: 13 dBm ± 2 dB /

11n (20 MHz): 12 dBm ± 2 dB

5 GHz/SISO

: 11a: 9 dBm ± 2 dB /

11n (20 MHz) / 11ac (20 MHz): 9 dBm ± 2 dB /

11n (40 MHz) / 11ac (40 MHz): 8 dBm ± 2 dB /

11ac (80 MHz): 8 dBm ± 2 dB

5 GHz/MIMO

: 11n (20 MHz) / 11ac (20 MHz): 11 dBm ± 2 dB /

11n (40 MHz) / 11ac (40 MHz): 11 dBm ± 2 dB /

11ac (80 MHz): 11 dBm ± 2 dB

■ Bluetooth-gedeelte

Technologie

: Bluetooth ver.5.0

Frequentie

: 2,402 – 2,480 GHz

Uitgangsvermogen

: +4 dBm (MAX), voedingsklasse 2

Maximaal communicatiebereik

: Gezichtsveld ca. 10 m (32,8 ft)

Audio Codec

: SBC/AAC

Profiel (ondersteuning Multi Profile)

- HFP (V1.7) (Hands Free Profile)
- SPP (Serial Port Profile)
- A2DP (Advanced Audio Distribution Profile)
- AVRCP (V1.6) (Audio/Video Remote Control Profile)
- PBAP (Phonebook Access Profile)

■ HDMI-sectie

HDMI

: Type-A

Inputresolutie

- VGA (640x480p @59,94 Hz/60 Hz)
- 480p (720x480p @59,94 Hz/60 Hz)
- 720p (1.280x720p @59,94 Hz/60 Hz)

Input audiotype

: 32K/44,1K/48K/88,2K/96K/176,2K/192K Hz
16 bit/20 bit/24 bit lineaire PCM

■ DSP-gedeelte

Grafische equalizer

Band: 13 Band

Frequentie (BAND1 – 13)

: 62,5/100/160/250/400/630/1k/1,6k/2,5k/4k/6,3k/
10k/16k Hz

Volume

: -9/-8/-7/-6/-5/-4/-3/-2/-1/0/1/2/3/4/5/6/7/8/9 dB

2-weg X'over (behalve DNX419DABS)

Hoogdoorlaatfilter

Frequentie: Doorlaat, 30/40/50/60/70/80/90/100/
120/150/180/220/250 Hz

Slope: -6/-12/-18/-24 dB/oct.

Laagdoorlaatfilter

Frequentie: 30/40/50/60/70/80/90/100/120/150/
180/220/250 Hz, doorlaat

Slope: -6/-12/-18/-24 dB/oct.

3-weg X'over (behalve DNX419DABS)

Hoogdoorlaatfilter

Frequentie: 250/300/1k/1,6k/2,5k/4k/5k/6,3k/8k/
10k/12,5k Hz

Slope: -12/-18/-24 dB/Oct.

Banddoorlaatfilter

Frequentie: Doorlaat, 50/60/70/80/90/100/120/150/
180/220/250/300 Hz

250/300/1k/1,6k/2,5k/4k/5k/6,3k/8k Hz,
doorlaat

Slope: -12/-18/-24 dB/Oct.

Laagdoorlaatfilter

Frequentie: 30/40/50/60/70/80/90/100/120/150 Hz,
doorlaat

Slope: -12/-18/-24 dB/Oct.

Position

Vertraging Front/Rear/Subwoofer (voor/achter/
subwoofer)

: 0 – 6,1 m (0,01 m Stap)

Volume

: -8 – 0 dB

Subwooferniveau

(DNX9190DABS / DNX7190DABS / DNX5190DABS)

: -50 – +10 dB

■ DAB-gedeelte

Frequentiebereik

BAND III: 174,928 – 239,200 (MHz)

Gevoeligheid

: -100 dBm

S/R-verhouding (dB)

: 90 dB

■ Digital Antenna Connector-gedeelte

Connectortype

: SMB

Uitgangsspanning (11 – 16 V)

: 14,4 V

Maximaal stroomverbruik

: < 100 mA

■ FM-tunergedeelte

Frequentiebereik (stap)

: 87,5 MHz – 108,0 MHz (50 kHz)

Bruikbare gevoeligheid (S/R: 30 dB)

: 9,3 dBf (0,8 µV/75 Ω)

Quieting-gevoeligheid (S/R: 46 dB)

: 15,2 dBf (1,6 µV/75 Ω)

Frequentieresponsie

: 30 Hz – 15 kHz

S/R-verhouding (dB)

: 65 dB (MONO)

Selectiviteit (± 400 kHz)

: Meer dan 80 dB

Stereoscheiding

: 45 dB (1 kHz)

■ AM-tunergedeelte

Frequentiebereik (stap)

LW: 153 – 279 kHz (9 kHz)

MW: 531 – 1611 kHz (9 kHz)

Bruikbare gevoeligheid

MW: 25 µV

LW: 45 µV

■ Videogedeelte

Keursysteem of externe video-ingang

: NTSC/PAL

Extern video-ingangsniveau (ministekker)

: 1 V_p-p/75 Ω

Extern max. audio-ingangsniveau (ministekker)

: 2 V/25 kΩ

Video-ingangsniveau (RCA-stekkers)

: 1 V_p-p/75 Ω

Video-uitgangsniveau (RCA-stekkers)

: 1 V_p-p/75 Ω

Audio-uitgangsniveau (miniaansluiting)

: 0,9 V/10 kΩ

■ Audiogedeelte

Maximum vermogen (voor en achter)

: 50 W × 4

Typisch uitgangsvermogen (voor en achter)

Vermogen voor volledige bandbreedte (bij minder dan 1% THD)

: 22 W × 4

Uitgangsfrequentieband

: 20 – 88.000 Hz

Preout-niveau (V)

DNX9190DABS

: 5 V/10 kΩ

DNX7190DABS/ DNX5190DABS/ DNR4190DABS/

DNR3190BTS

: 4 V/10 kΩ

Preout-impedantie (behalve DNX419DABS)

: ≤ 300 Ω

Luidsprekerimpedantie

: 4 – 8 Ω

■ Navigatiegedeelte

Ontvanger

DNX9190DABS

: Hooggevoelige GNSS-ontvanger

Behalve DNX9190DABS

: Hooggevoelige GPS-ontvanger

Ontvangstfrequentie

GPS: 1.575,42 MHz (C/A-code)

GLONASS: 1.598,0625 MHz – 1.605,375 MHz

(C/A-code) (DNX9190DABS)

Acquisitietijden

DNX9190DABS

Koud: 26 seconden (type)

(alle satellietsignalen bij -130 dBm zonder ondersteuning)

Behalve DNX9190DABS

Koud: 29 seconden (type)

(alle satellietsignalen bij -130 dBm zonder ondersteuning)

Updatesnelheid

: 1/seconde, continu

Nauwkeurigheid

DNX9190DABS

Positie: < 2,0 meter, CEP, bij -130 dBm

Snelheid: 0,05 meter/sec.

Behalve DNX9190DABS

Positie: < 2,5 meter, CEP, bij -130 dBm

Snelheid: 0,1 meter/sec.

Positioneringsmethode

DNX9190DABS

: GPS/GLONASS

Behalve DNX9190DABS

: GPS

Antenne

DNX9190DABS

: Externe GNSS-antenne

Behalve DNX9190DABS

: Externe GPS-antenne

Appendix

■ Algemeen

Bedrijfsspanning

: 12 V gelijkstroom autoaccu

Installatieafmetingen (B × H × D)

DNX9190DABS / DNX7190DABS

: 178 × 100 × 160 mm

DNX5190DABS / DNR4190DABS / DNX419DABS /

DNR3190BTS

: 178 × 100 × 155 mm

Met sleeve

DNX9190DABS / DNX7190DABS

: 182 × 112 × 163 mm

DNX5190DABS / DNR4190DABS / DNX419DABS /

DNR3190BTS

: 182 × 112 × 153 mm

Gewicht

DNX9190DABS

: 2,5 kg

DNX7190DABS

: 2,4 kg

DNX5190DABS / DNX419DABS

: 2,1 kg

DNR4190DABS / DNR3190BTS

: 1,7 kg

OPMERKING

- Hoewel de effectieve pixels voor de LCD worden aangeduid als 99,99% of meer, is het mogelijk dat 0,01% van de pixels niet brandt of niet correct brandt.

**Technische gegevens zijn zonder
voorafgaande kennisgeving wijzigbaar.**

Informatie over dit toestel

■ Auteursrechten

- Het woord Bluetooth® en de bijbehorende markeringen en logo's zijn geregistreerde handelsmerken en eigendom van Bluetooth SIG, Inc. en JVC KENWOOD Corporation gebruikt deze onder licentie. Andere handelsmerken en handelsnamen zijn het eigendom van hun respectievelijke houders.
- Manufactured under license from Dolby Laboratories. Dolby, Dolby Audio en het symbool double-D zijn handelsmerken van Dolby Laboratories.
-  is a trademark of DVD Format/Logo Licensing Corporation registered in the U.S., Japan and other countries.
- This item incorporates copy protection technology that is protected by U.S. patents and other intellectual property rights of Rovi Corporation. Reverse engineering and disassembly are prohibited.
- Microsoft and Windows Media are either registered trademarks or trademarks of Microsoft Corporation in the United States and/or other countries.
- This software is based in part on the work of the independent JPEG Group.
- The "AAC" logo is a trademark of Dolby Laboratories.
- Use of the Made for Apple badge means that an accessory has been designed to connect specifically to the Apple product(s) identified in the badge, and has been certified by the developer to meet Apple performance standards. Apple is not responsible for the operation of this device or its compliance with safety and regulatory standards. Please note that the use of this accessory with an Apple product may affect wireless performance.
- Apple, iPhone, iPod, iPod touch, and Lightning are trademarks of Apple Inc., registered in the U.S. and other countries.
- Apple, Siri, Apple CarPlay and Apple CarPlay logo are trademarks of Apple Inc., registered in the U.S. and other countries.
- INRIX is a registered trademark of INRIX, Inc.
- SPOTIFY and the Spotify logo are among the registered trademarks of Spotify AB.
- Android, Android Auto, Google Play and other marks are trademarks of Google LLC.
- SDXC and microSDXC Logos are trademarks of SD-3C LLC.
- Wi-Fi® is a registered trademark of Wi-Fi Alliance®.
- The Wi-Fi CERTIFIED™ Logo is a certification mark of Wi-Fi Alliance®.
- The terms HDMI and HDMI High-Definition Multimedia Interface, and the HDMI logo are trademarks or registered trademarks of HDMI Licensing LLC in the United States and other countries.

- This product includes FontAvenue® fonts licenced by NEC Corporation. FontAvenue is a registered trademark of NEC Corporation.



- This product includes "Ubiquitous QuickBoot™" technology developed by Ubiquitous Corp. Ubiquitous QuickBoot™ is a trademark of Ubiquitous Corp. Copyright© 2017 Ubiquitous Corp. All rights reserved.



- THIS PRODUCT IS LICENSED UNDER THE AVC PATENT PORTFOLIO LICENSE FOR THE PERSONAL USE OF A CONSUMER OR OTHER USES IN WHICH IT DOES NOT RECEIVE REMUNERATION TO (i) ENCODE VIDEO IN COMPLIANCE WITH THE AVC STANDARD ("AVC VIDEO") AND/OR (ii) DECODE AVC VIDEO THAT WAS ENCODED BY A CONSUMER ENGAGED IN A PERSONAL ACTIVITY AND/OR WAS OBTAINED FROM A VIDEO PROVIDER LICENSED TO PROVIDE AVC VIDEO. NO LICENSE IS GRANTED OR SHALL BE IMPLIED FOR ANY OTHER USE. ADDITIONAL INFORMATION MAY BE OBTAINED FROM MPEG LA, L.L.C. SEE [HTTP://WWW.MPEGLA.COM](http://www.mpegla.com)
- THIS PRODUCT IS LICENSED UNDER THE MPEG-4 VISUAL PATENT PORTFOLIO LICENSE FOR THE PERSONAL AND NON-COMMERCIAL USE OF A CONSUMER FOR (i) ENCODING VIDEO IN COMPLIANCE WITH THE MPEG-4 VISUAL STANDARD ("MPEG-4 VIDEO") AND/OR (ii) DECODING MPEG-4 VIDEO THAT WAS ENCODED BY A CONSUMER ENGAGED IN A PERSONAL AND NON-COMMERCIAL ACTIVITY AND/OR WAS OBTAINED FROM A VIDEO PROVIDER LICENSED BY MPEG LA TO PROVIDE MPEG-4 VIDEO. NO LICENSE IS GRANTED OR SHALL BE IMPLIED FOR ANY OTHER USE. ADDITIONAL INFORMATION INCLUDING THAT RELATING TO PROMOTIONAL, INTERNAL AND COMMERCIAL USES AND LICENSING MAY BE OBTAINED FROM MPEG LA, LLC. SEE [HTTP://WWW.MPEGLA.COM](http://www.mpegla.com).
- THIS PRODUCT IS LICENSED UNDER THE VC-1 PATENT PORTFOLIO LICENSE FOR THE PERSONAL AND NON-COMMERCIAL USE OF A CONSUMER TO (i) ENCODE VIDEO IN COMPLIANCE WITH THE VC-1 STANDARD ("VC-1 VIDEO") AND/OR (ii) DECODE VC-1 VIDEO THAT WAS ENCODED BY A CONSUMER ENGAGED IN A PERSONAL AND NON-COMMERCIAL ACTIVITY AND/OR WAS OBTAINED FROM A VIDEO PROVIDER LICENSED TO PROVIDE VC-1 VIDEO. NO LICENSE IS GRANTED OR SHALL BE IMPLIED FOR ANY OTHER USE. ADDITIONAL INFORMATION MAY BE OBTAINED FROM MPEG LA, L.L.C. SEE [HTTP://WWW.MPEGLA.COM](http://www.mpegla.com)
- libFLAC
Copyright (C) 2000-2009 Josh Coalson
Copyright (C) 2011-2013 Xiph.Org Foundation
Redistribution and use in source and binary forms, with or without modification, are permitted provided that the following conditions are met:

Appendix

- Redistributions of source code must retain the above copyright notice, this list of conditions and the following disclaimer.
- Redistributions in binary form must reproduce the above copyright notice, this list of conditions and the following disclaimer in the documentation and/or other materials provided with the distribution.
- Neither the name of the Xiph.org Foundation nor the names of its contributors may be used to endorse or promote products derived from this software without specific prior written permission.

THIS SOFTWARE IS PROVIDED BY THE COPYRIGHT HOLDERS AND CONTRIBUTORS "AS IS" AND ANY EXPRESS OR IMPLIED WARRANTIES, INCLUDING, BUT NOT LIMITED TO, THE IMPLIED WARRANTIES OF MERCHANTABILITY AND FITNESS FOR A PARTICULAR PURPOSE ARE DISCLAIMED. IN NO EVENT SHALL THE FOUNDATION OR CONTRIBUTORS BE LIABLE FOR ANY DIRECT, INDIRECT, INCIDENTAL, SPECIAL, EXEMPLARY, OR CONSEQUENTIAL DAMAGES (INCLUDING, BUT NOT LIMITED TO, PROCUREMENT OF SUBSTITUTE GOODS OR SERVICES; LOSS OF USE, DATA, OR PROFITS; OR BUSINESS INTERRUPTION) HOWEVER CAUSED AND ON ANY THEORY OF LIABILITY, WHETHER IN CONTRACT, STRICT LIABILITY, OR TORT (INCLUDING NEGLIGENCE OR OTHERWISE) ARISING IN ANY WAY OUT OF THE USE OF THIS SOFTWARE, EVEN IF ADVISED OF THE POSSIBILITY OF SUCH DAMAGE.

- libvorbis

Copyright (c) 2002-2008 Xiph.org Foundation
Redistribution and use in source and binary forms, with or without modification, are permitted provided that the following conditions are met:

- Redistributions of source code must retain the above copyright notice, this list of conditions and the following disclaimer.
- Redistributions in binary form must reproduce the above copyright notice, this list of conditions and the following disclaimer in the documentation and/or other materials provided with the distribution.
- Neither the name of the Xiph.org Foundation nor the names of its contributors may be used to endorse or promote products derived from this software without specific prior written permission.

THIS SOFTWARE IS PROVIDED BY THE COPYRIGHT HOLDERS AND CONTRIBUTORS "AS IS" AND ANY EXPRESS OR IMPLIED WARRANTIES, INCLUDING, BUT NOT LIMITED TO, THE IMPLIED WARRANTIES OF MERCHANTABILITY AND FITNESS FOR A PARTICULAR PURPOSE ARE DISCLAIMED. IN NO EVENT SHALL THE FOUNDATION OR CONTRIBUTORS BE LIABLE FOR ANY DIRECT, INDIRECT, INCIDENTAL, SPECIAL, EXEMPLARY, OR CONSEQUENTIAL DAMAGES (INCLUDING, BUT NOT LIMITED TO, PROCUREMENT OF SUBSTITUTE GOODS OR SERVICES; LOSS OF USE, DATA, OR PROFITS; OR BUSINESS INTERRUPTION) HOWEVER CAUSED AND ON ANY THEORY OF LIABILITY,

WHETHER IN CONTRACT, STRICT LIABILITY, OR TORT (INCLUDING NEGLIGENCE OR OTHERWISE) ARISING IN ANY WAY OUT OF THE USE OF THIS SOFTWARE, EVEN IF ADVISED OF THE POSSIBILITY OF SUCH DAMAGE.

- libogg

Copyright (c) 2002, Xiph.org Foundation
Redistribution and use in source and binary forms, with or without modification, are permitted provided that the following conditions are met:

- Redistributions of source code must retain the above copyright notice, this list of conditions and the following disclaimer.
- Redistributions in binary form must reproduce the above copyright notice, this list of conditions and the following disclaimer in the documentation and/or other materials provided with the distribution.
- Neither the name of the Xiph.org Foundation nor the names of its contributors may be used to endorse or promote products derived from this software without specific prior written permission.

THIS SOFTWARE IS PROVIDED BY THE COPYRIGHT HOLDERS AND CONTRIBUTORS "AS IS" AND ANY EXPRESS OR IMPLIED WARRANTIES, INCLUDING, BUT NOT LIMITED TO, THE IMPLIED WARRANTIES OF MERCHANTABILITY AND FITNESS FOR A PARTICULAR PURPOSE ARE DISCLAIMED. IN NO EVENT SHALL THE FOUNDATION OR CONTRIBUTORS BE LIABLE FOR ANY DIRECT, INDIRECT, INCIDENTAL, SPECIAL, EXEMPLARY, OR CONSEQUENTIAL DAMAGES (INCLUDING, BUT NOT LIMITED TO, PROCUREMENT OF SUBSTITUTE GOODS OR SERVICES; LOSS OF USE, DATA, OR PROFITS; OR BUSINESS INTERRUPTION) HOWEVER CAUSED AND ON ANY THEORY OF LIABILITY, WHETHER IN CONTRACT, STRICT LIABILITY, OR TORT (INCLUDING NEGLIGENCE OR OTHERWISE) ARISING IN ANY WAY OUT OF THE USE OF THIS SOFTWARE, EVEN IF ADVISED OF THE POSSIBILITY OF SUCH DAMAGE.

- De markering van producten die lasers gebruiken
(DNX9190DABS/ DNX7190DABS/
DNX5190DABS/ DNX419DABS)

**CLASS 1
LASER PRODUCT**

Dit label is aangebracht op de behuizing/houder en geeft aan dat de component een laserstraal gebruikt die als Klasse 1 is geclassificeerd. Dit betekent dat de laserstraal relatief zwak is en er geen gevaar van straling buiten het toestel is. Er is geen gevaar van gevaarlijke straling buiten het toestel.

- Informatie over het weggooien van gebruikte elektrische en elektronische apparatuur en batterijen (voor EU-landen die gescheiden vuilverwerkingssystemen gebruiken)

Producten en batterijen met dit symbool (doorkruiste vuilnisbak) kunnen niet als gewoon huisvuil worden weggegooid.

Oude elektrische en elektronische apparaten en batterijen moeten worden gerecycled door een hiervoor geschikte faciliteit.

Raadpleeg de lokale betreffende instantie voor details aangaande een geschikte recycle-faciliteit in uw buurt.

Het juist recyclen en weggooien van vuil helpt bronnen te besparen en vermindert een schadelijke invloed op uw gezondheid en het milieu.

Opmerking: De "Pb"-markering onder het symbool voor batterijen geeft aan dat de batterij lood bevat.

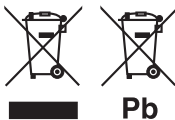

Conformiteitsverklaring met betrekking tot RE-richtlijn 2014/53/EU

Conformiteitsverklaring met betrekking tot RoHS-richtlijn 2011/65/EU

Fabrikant:

JVC KENWOOD Corporation
3-12, Moriyacho, Kanagawa-ku, Yokohama-shi,
Kanagawa 221-0022, JAPAN

EU-vertegenwoordiger:

JVCKENWOOD Europa B.V.
Amsterdamseweg 37, 1422 AC UITHOORN,
Nederland

English

Hereby, JVC KENWOOD declares that the radio equipment DNX9190DABS/ DNX7190DABS/ DNX5190DABS/ DNR4190DABS/ DNX419DABS/ DNR3190BTS is in compliance with Directive 2014/53/EU. The full text of the EU declaration of conformity is available at the following internet address:

Français

Par la présente, JVC KENWOOD déclare que l'équipement radio DNX9190DABS/ DNX7190DABS/ DNX5190DABS/ DNR4190DABS/ DNX419DABS/ DNR3190BTS est conforme à la directive 2014/53/UE. L'intégralité de la déclaration de conformité UE est disponible à l'adresse Internet suivante :

Duitsch

Hiermit erklärt JVC KENWOOD, dass das Funkgerät DNX9190DABS/ DNX7190DABS/ DNX5190DABS/ DNR4190DABS/ DNX419DABS/ DNR3190BTS der Richtlinie 2014/53/EU entspricht. Der volle Text der EU-Konformitätserklärung steht unter der folgenden Internetadresse zur Verfügung:

Nederlands

Hierbij verklaart JVC KENWOOD dat de radioapparatuur DNX9190DABS/ DNX7190DABS/ DNX5190DABS/ DNR4190DABS/ DNX419DABS/ DNR3190BTS in overeenstemming is met Richtlijn 2014/53/EU. De volledige tekst van de EU-verklaring van overeenstemming is te vinden op het volgende internetadres:

Italiano

Con la presente, JVC KENWOOD dichiara che l'apparecchio radio DNX9190DABS/ DNX7190DABS/ DNX5190DABS/ DNR4190DABS/ DNX419DABS/ DNR3190BTS è conforme alla Direttiva 2014/53/UE. Il testo integrale della dichiarazione di conformità UE è disponibile al seguente indirizzo internet:

Español

Por la presente, JVC KENWOOD declara que el equipo de radio DNX9190DABS/ DNX7190DABS/ DNX5190DABS/ DNR4190DABS/ DNX419DABS/ DNR3190BTS cumple la Directiva 2014/53/EU. El texto completo de la declaración de conformidad con la UE está disponible en la siguiente dirección de internet:

Português

Deste modo, a JVC KENWOOD declara que o equipamento de rádio DNX9190DABS/ DNX7190DABS/ DNX5190DABS/ DNR4190DABS/ DNX419DABS/ DNR3190BTS está em conformidade com a Diretiva 2014/53/UE. O texto integral da declaração de conformidade da UE está disponível no seguinte endereço de internet:

Polska

Niniejszym, JVC KENWOOD deklaruje, że sprzęt radiowy DNX9190DABS/ DNX7190DABS/ DNX5190DABS/ DNR4190DABS/ DNX419DABS/ DNR3190BTS jest zgodny z dyrektywą 2014/53/UE. Pełny tekst deklaracji zgodności EU jest dostępny pod adresem:

Česky

Společnost JVC KENWOOD tímto prohlašuje, že rádiové zařízení DNX9190DABS/ DNX7190DABS/ DNX5190DABS/ DNR4190DABS/ DNX419DABS/ DNR3190BTS splňuje podmínky směrnice 2014/53/EU. Plný text EU prohlášení o shodě je dostupný na následující internetové adrese:

Magyar

JVC KENWOOD ezennel kijelenti, hogy a DNX9190DABS/ DNX7190DABS/ DNX5190DABS/ DNR4190DABS/ DNX419DABS/ DNR3190BTS rádióberendezés megfelel a 2014/53/EU irányelvnek. Az EU konformitási nyilatkozat teljes szövege az alábbi weboldalon érhető el:

Hrvatski

JVC KENWOOD ovim izjavljuje da je radio oprema DNX9190DABS/ DNX7190DABS/ DNX5190DABS/ DNR4190DABS/ DNX419DABS/ DNR3190BTS u skladu s Direktivom 2014/53/EU. Cjeloviti tekst deklaracije Europske unije o usklađenosti dostupan je na sljedećoj internet adresi:

Svenska

Härmed försäkrar JVC KENWOOD att radioutrustningen DNX9190DABS/ DNX7190DABS/ DNX5190DABS/ DNR4190DABS/ DNX419DABS/ DNR3190BTS är i enlighet med direktiv 2014/53/ EU. Den fullständiga texten av EU-försäkran om överensstämmelse finns på följande Internetadress :

Suomi

JVC KENWOOD julistaa täten, että radiolaitte DNX9190DABS/ DNX7190DABS/ DNX5190DABS/ DNR4190DABS/ DNX419DABS/ DNR3190BTS on direktiivin 2014/53/EU mukainen. EU-vaatimustenmukaisuusvakuutus löytyy kokonaisuudessaan seuraavasta internet-osoitteesta:

Slovensko

S tem JVC KENWOOD izjavlja, da je radijska oprema DNX9190DABS/ DNX7190DABS/ DNX5190DABS/ DNR4190DABS/ DNX419DABS/ DNR3190BTS v skladu z Direktivo 2014/53/EU. Celotno besedilo direktive EU o skladnosti je dostopno na tem spletnem naslovu:

Slovensky

Spoločnosť JVC KENWOOD týmto vyhlasuje, že rádiové zariadenie DNX9190DABS/ DNX7190DABS/ DNX5190DABS/ DNR4190DABS/ DNX419DABS/ DNR3190BTS vyhovuje smernici 2014/53/EÚ. Celý text EÚ vyhlásenia o zhode nájdete na nasledovnej internetovej adrese:

Dansk

Herved erklærer JVC KENWOOD, at radioustyret DNX9190DABS/ DNX7190DABS/ DNX5190DABS/ DNR4190DABS/ DNX419DABS/ DNR3190BTS er i overensstemmelse med Direktiv 2014/53/EU. EU-øverenstemmelseserklæringens fulde ordlyd er tilgængelig på følgende internetadresse:

Norsk

JVC KENWOOD erklærer herved at radioustyret DNX9190DABS/ DNX7190DABS/ DNX5190DABS/ DNR4190DABS/ DNX419DABS/ DNR3190BTS er i samsvar med Direktiv 2014/53/EU. Den fullstendige teksten til EU-konformitetserklæringen er tilgjengelig på følgende internettadresse:

Ελληνικά

Με το παρόν, η JVC KENWOOD δηλώνει ότι ο ραδιοεξοπλισμός DNX9190DABS/ DNX7190DABS/ DNX5190DABS/ DNR4190DABS/ DNR4190DABS/ DNX419DABS/ DNR3190BTS συμμορφώνεται με την οδηγία 2014/53/ΕΕ. Το πλήρες κείμενο της δήλωσης συμμόρφωσης της ΕΕ είναι διαθέσιμο στην ακόλουθη διεύθυνση στο διαδίκτυο:

Eesti

Käesolevaga JVC KENWOOD kinnitab, et DNX9190DABS/ DNX7190DABS/ DNX5190DABS/ DNR4190DABS/ DNX419DABS/ DNR3190BTS raadiovarustus on vastavuses direktiiviga 2014/53/EL. ELi vastavusdeklaratsiooni terviktekst on kättesaadav järgmisel internetiaadressil:

Latviešu

JVC KENWOOD ar šo deklarē, ka radio aparatūra DNX9190DABS/ DNX7190DABS/ DNX5190DABS/ DNR4190DABS/ DNX419DABS/ DNR3190BTS atbilst direktīvas 2014/53/ES prasībām. Pilns ES atbilstības deklarācijas teksts ir pieejams šādā tīmekļa adresē:

Lietuviškai

Šiuo JVC KENWOOD pažymi, kad radijo įranga DNX9190DABS/ DNX7190DABS/ DNX5190DABS/ DNR4190DABS/ DNX419DABS/ DNR3190BTS atitinka 2014/53/EB direktyvos reikalavimus. Visą EB direktyvos atitikties deklaracijos tekstą galite rasti šiuo internetiniu adresu:

Malti

B'dan, JVC KENWOOD jiddikjara li t-tagħmir tar-radju DNX9190DABS/ DNX7190DABS/ DNX5190DABS/ DNR4190DABS/ DNX419DABS/ DNR3190BTS huwa konformi mad-Direttiva 2014/53/UE. It-test kollu tad-dikjarazzjoni ta' konformità huwa disponibbli fl-indirizz intranet li ġej:

Українська

Таким чином, компанія JVC KENWOOD заявляє, що радіообладнання DNX9190DABS/ DNX7190DABS/ DNX5190DABS/ DNR4190DABS/ DNX419DABS/ DNR3190BTS відповідає Директиві 2014/53/ЄУ. Повний текст декларації про відповідність ЄС можна знайти в Інтернеті за такою адресою:

Türkçe

Burada, JVC KENWOOD DNX9190DABS/ DNX7190DABS/ DNX5190DABS/ DNR4190DABS/ DNX419DABS/ DNR3190BTS radyo ekipmanının 2014/53/AB Direktifine uygun olduğunu bildirir. AB uyumluluk deklarasyonunun tam metni aşağıdaki internet adresinde mevcuttur.

Русский

JVC KENWOOD настоящим заявляет, что радиооборудование DNX9190DABS/ DNX7190DABS/ DNX5190DABS/ DNR4190DABS/ DNX419DABS/ DNR3190BTS соответствует Директиве 2014/53/ЕУ. Полный текст декларации соответствия ЕС доступен по следующему адресу в сети Интернет:

Limba română

Prin prezenta, JVC KENWOOD declară că echipamentul radio DNX9190DABS/ DNX7190DABS/ DNX5190DABS/ DNR4190DABS/ DNX419DABS/ DNR3190BTS este în conformitate cu Directiva 2014/53/UE. Textul integral al declarației de conformitate UE este disponibil la următoarea adresă de internet:

Български език

С настоящото JVC KENWOOD декларира, че радиооборудването на DNX9190DABS/ DNX7190DABS/ DNX5190DABS/ DNR4190DABS/ DNX419DABS/ DNR3190BTS е в съответствие с Директива 2014/53/ЕС. Пълният текст на ЕС декларацията за съответствие е достъпен на следния интернет адрес:

URL: <http://www.kenwood.com/cs/ce/eudoc/>