

SKJERM MED MOTTAKER

## DMX8019DABS

### INSTRUKSJONSHÅNDBOK

JVCKENWOOD Corporation

- Oppdatert informasjon (nyeste instruksjonshåndbok, systemoppdateringer, nye funksjoner, osv.) er tilgjengelig på <http://www.kenwood.com/cs/ce/>.

Made for  
 iPhone | iPod

 Works with  
Apple CarPlay

android  
auto



**HDMI**<sup>TM</sup>  
HIGH-DEFINITION MULTIMEDIA INTERFACE

**DAB+**  
Digital Audio Broadcasting

 Bluetooth<sup>®</sup>

**Wi Fi**<sup>®</sup>  
CERTIFIED



# Innhold

## **Før bruk 4**

Forholdsregler .....	4
Slik leser du denne håndboken.....	5

## **Grunnleggende funksjoner 6**

Bruk av frontdekslets taster .....	6
Slå på enheten .....	7
Opprinnelige innstillinger .....	8
Justere volumet .....	10
Visningsvinkel .....	11
Bruk av berøringsskjerm .....	11
Beskrivelser av HOME-skjermbildet.....	12
Oppsprettmeny.....	12
Beskrivelse av skjermbildet for kildevalg.....	13
Beskrivelser av kildekontrollskjermen .....	15
Skjermbilder med lister .....	16

## **Widget 17**

Widget .....	17
Multi-widget.....	17
Fotoramme-Widget .....	19
Widget-oppsett.....	19

## **APPER 21**

Trådløs spilleingsdrift.....	21
Bruk av Apple CarPlay .....	21
Bruk av Android Auto™ .....	24
Bruke Spotify .....	26

## **USB 28**

Koble til en USB-enhet .....	28
Grunnleggende USB-funksjoner.....	28
Søkefunksjon .....	30

## **iPod/iPhone 31**

Forberedelser.....	31
Grunnleggende iPod/iPhone-funksjoner.....	32
Søkefunksjon .....	33

## **Radio 34**

Grunnleggende radiofunksjoner.....	34
Bruk av minnet .....	35
Valg av funksjon.....	36
Trafikkinformasjon .....	36
Radio-oppsett.....	37

## **DAB 38**

Grunnleggende DAB-funksjoner .....	38
Lagre tjeneste i forhåndsinnstilt minne .....	39
Valg av funksjon.....	39
Trafikkinformasjon .....	40
DAB-konfigurering.....	41

## **Bluetooth-styring 42**

Informasjon om bruk av Bluetooth®-enheter .....	42
Registrere Bluetooth-enheten .....	43
Konfigurering av Bluetooth .....	44
Spille av Bluetooth-lydenheten .....	46
Bruk av Hands-Free-enheten .....	48
Innstilling av Hands-free .....	52

## **Andre eksterne komponenter 54**

Vis kamera.....	54
Bruke dashbord-kameraet .....	57
Eksterne lyd-/videospillere (AV-IN) .....	57
HDMI-kilde .....	57
TV-tuner.....	58

## **Konfigurer 59**

Skjermoppsett .....	59
Systemoppsett .....	59
Konfigurer brukergrensesnitt .....	59
Spesiell konfigurering.....	61
Displayoppsett .....	61
Konfigurer AV.....	63

## **Lydkontroll 65**

Konfigurering av 3-veis høyttalersystem .....	65
Konfigurering av høyttaler/X'over.....	66
Generell lydkontroll .....	68
Manuell kontroll av utligner .....	68
Lydforskyvning.....	69
Sonekontroll.....	70
Lydeffekt .....	71
Lytteposisjon/DTA.....	72
Audio Setup-minne .....	73

## **Fjernkontroll 74**

Montering av batteriet .....	74
Fjernkontrolltastenes funksjoner .....	74

## **Tilkobling/installasjon 77**

Før installasjon .....	77
Installere enheten .....	78

## **Problemløsning 86**

Problemer og løsninger .....	86
Feilmeldinger.....	86

## **Vedlegg 88**

Spillbare media og filer .....	88
Tekniske data .....	89
Om denne enheten .....	92

# Før bruk

## Forholdsregler

### ▲ ADVARSLER

#### ■ For å forebygge skade eller brann, må følgende forholdsregler ivretas:

- For å forhindre kortslutning, må metallgjenstander (som f.eks. mynter eller metallverktøy) aldri legges inne i enheten.
- Fest ikke blikket i en lengre periode på displayet når du kjører bil.
- Ta kontakt med din KENWOOD-forhandler ved problemer med installasjonen.

#### ■ Forholdsregler for bruk av systemet

- Når du kjøper ekstrastyr, bør du forhøre deg med din KENWOOD-forhandler for å være sikker på at ekstrastyret fungerer med din modell og i ditt område.
- Du kan velge språk for visning av menyer, lydfiltagger, osv. Se **Konfigurer brukergrensesnitt (S.59)**.
- Funksjonene for radiodatasystem og kringkastet radiodatasystem vil ikke fungere der tjenesten ikke støttes av en kringkastningsstasjon.

#### ■ Beskytting av skjermen

- For å beskytte skjermen mot skade, må ikke en kulepenn eller liknende gjenstand med skarp spiss benyttes.

#### ■ Rengjøring av enheten

- Dersom frontdekslet får flekker, tørk av med en tørr og myk klut, f.eks. en silikonklut. Dersom frontdekslet er svært skittent, tørk av med en klut fuktet med et nøytralt rengjøringsmiddel og tørk over igjen med en tørr, myk klut.

### MERK

- Direkte spraying av rengjøringsmiddel på enheten kan skade systemets mekaniske deler. Rengjøring med en grov klut eller flyktige væsker som tynnere eller alkohol kan ripe opp overflaten eller fjerne trykte symboler.

#### ■ Innhente GPS-signal

Første gang du slår på enheten, må du vente mens systemet innhenter satellittsignaler første gang. Prosessen kan ta flere minutter. Sørg for at kjøretøyet er plassert utendørs i et åpent område i avstand fra høye bygninger og trær, slik at signalene raskest mulig kan innhentes.

Etter at systemet for første gang har innhentet satellittsignalene, vil det innhente signalene raskere i ettertiden.

#### ■ Om GLONASS

Denne enheten bruker Global Navigation Satellite System (GLONASS) i tillegg til GPS.

Kombinering av GPS og GLONASS kan finjustere posisjoneringsnøyaktigheten bedre enn å bare bruke GPS.

#### ■ Advarsel for brukere av smarttelefon

Samtidig kjøring av flere applikasjoner på smarttelefonen med skjermdeling stiller store krav til telefonens mikroprosessor, noe som potensielt påvirker kommunikasjon og ytelse.

For best mulig resultat når enheten skal pares med din Kenwood-mottaker, må du passe på å lukke alle ubrukte applikasjoner.

## Slik leser du denne håndboken

- Skjermbildene og panelene i denne håndboken er eksempler som benyttes for å gi tydelige forklaringer av prosedyrene. Av denne grunn kan de derfor være noe annerledes enn de faktiske skjermbildene og panelene, eller visse displaymønstre kan skille seg fra de faktiske.
- **Skjermspråk:** Engelsk brukes for å forklare. Du kan velge skjermspråk på **SETUP**-menyen. Se **Konfigurer brukergrensesnitt (S.59)**.

# Grunnleggende funksjoner

## Bruk av frontdekslets taster

### DMX8019DABS

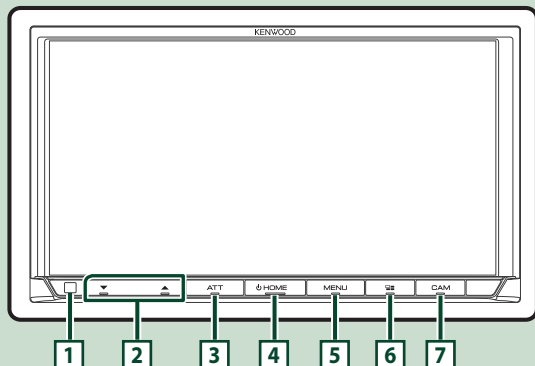

#### MERK

- Panelene i denne håndboken er eksempler som benyttes for å gi tydelige forklaringer av prosedyrene. De kan derfor være noe annerledes enn de faktiske panelene.

Antall	Navn	Bevegelse
1	Fjernkontrollsensor	• Mottar signalet fra fjernkontrollen.
2	▼, ▲ (Volum)	• Justerer volumet. Volumet stiger opp til 15 når du fortsetter å trykke på ▲. <b>(S.10)</b>
3	ATT	• Slår dempingen av volumet på/av.
4	HOME	• Viser HOME-skjermbildet <b>(S.12)</b> . • Ved å trykke i 1 sekund, slås strømmen av. • Når strømmen er av, vil dette gjøre at strømmen slås på.
5	MENU	• Viser sprettopp-menyskjermen. • Skjermbildet slås av når du trykker og holder inne.
6		• Viser skjermbildet APP (Apple CarPlay/Android Auto/Wireless Mirroring). • Skjermbildet for stemmegjenkjenning vises når du trykker og holder inne <b>(S.50)</b> . • Når hverken en Apple CarPlay-, Android Auto- eller Bluetooth Hands-Free-telefon er koblet til, vises ventedialogboksen for Bluetooth-paring om du trykker og holder inne. <b>(S.43)</b>
7	CAM	• Slår vinduet for kameravising på/av. <b>(S.54)</b> – Visningen til kameraet som vises endres først i henhold til "Camera Setup"-innstillingen og posisjonen til girspaken i girvelgeren.

## Slå på enheten

Metoden for å slå på er forskjellig, avhengig av modellen.

### 1 Trykk på **HOME**-tasten.

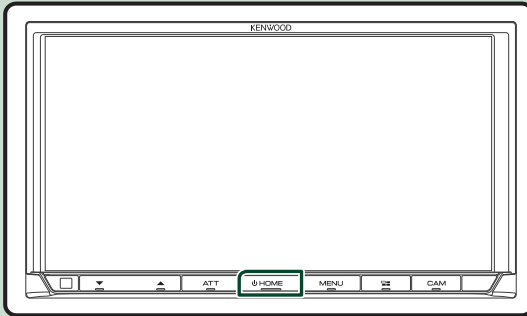

➤ Enheten slås da på.

### ● For å slå enheten av:

### 1 Trykk på **HOME**-tasten i 1 sekund.

#### MERK

- Hvis dette er første gang du slår på enheten etter installasjonen, må du foreta en første konfigurering (**S.8**).

## Opprinnelige innstillinger

### Første innstilling

Foreta denne konfigureringen når du bruker enheten for første gang.

#### 1 Still inn alternativene som følger.

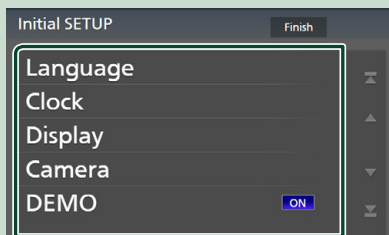

##### ■ Language

Velg språk for skjermstyring og innstillinger. Standard er "British English(en)".

- 1 Trykk på **Language**.
- 2 Trykk på **Language Select**.
- 3 Velg ønsket språk.
- 4 Trykk på **↶**.

For detaljer, se **Konfigurer brukergrensesnitt (S.59)**.

##### ■ Clock

Stiller inn synkroniseringen av klokka og justerer den.

For detaljert funksjon, se **Innstille kalender/klokkeslett (S.10)**.

##### ■ Display

Still inn skjermtastenes farge.

Hvis det er vanskelig å se bildet på skjermen, justerer du visningsvinkelen.

- 1 Trykk på **Display**.
- 2 Trykk på **Key Colour**.
- 3 Velg ønsket farge.
- 4 Trykk på **↶**.
- 5 Trykk på **Viewing Angle**.
- 6 Velg en visningsvinkel.
- 7 Trykk på **↶**.

For detaljer, se **Visningsvinkel (S.11)**.

For detaljer, se **Displayoppsett (S.61)**.

##### ■ Camera

Still inn kameraets parametre.

- 1 Trykk **Camera**.
- 2 Still inn hvert alternativ og trykk på **↶**.  
For detaljer, se **Oppsett av kamera (S.54)**.

##### ■ DEMO

Stiller inn demonstrasjonsmodus. Standard er "ON".

#### 2 Trykk på **Finish**.

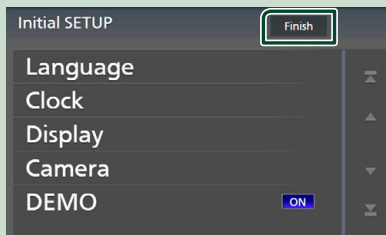

#### MERK

- Disse innstillingene kan foretas på SETUP-menyen. Se **Konfigurer (S.59)**.



## Konfigurering av sikkerhetskode

Du kan stille inn en sikkerhetskode for å beskytte mottakersystemet mot tyveri. Når funksjonen med sikkerhetskoden er aktivert, kan koden ikke endres og funksjonen ikke deaktiveres. Merk at sikkerhetskoden kan stilles inn som en 4- til 8-sifret kode etter eget valg.

### Forberedelser

- Sett **DEMO** til **OFF** i spesialskjermbildet (S.61).

- 1 Trykk på **MENU**-tasten.  
➤ Oppsprettmenyen vises.

- 2 Trykk **SETUP**.



- Menybildet SETUP vises.

- 3 Trykk på **Security**.



- Skjermbildet for sikkerhet vises.

- 4 Trykk på **Security Code Set** på sikkerhetsskjermen.

- Skjermen for konfigurering av sikkerhetskode vises.

- 5 Tast inn en sikkerhetskode med 4 til 8 sifre og trykk på **Enter**.

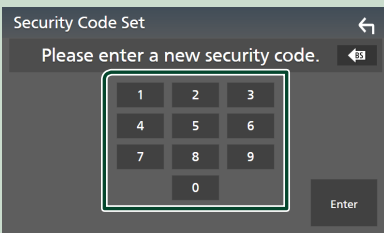

- 6 Tast inn samme kode en gang til og trykk på **Enter**.  
Sikkerhetskoden din blir nå registrert.

### MERK

- Trykk på **BS** for å slette den nyeste oppføringen.
- Dersom du taster inn en annen sikkerhetskode, vil skjermbildet gå tilbake til trinn 5 (for inntasting av koden første gang).
- Hvis du har koblet mottakeren fra batteriet, skriver du inn den korrekte sikkerhetskoden, den samme som du oppga i trinn 5, og trykker på **Enter**. Du kan da bruke mottakeren.

### Endre sikkerhetskoden:

- 1 Trykk på **Security Code Change** på sikkerhetsskjermen.  
➤ Skjermen for konfigurering av sikkerhetskode vises.
- 2 Skriv inn gjeldende registrerte sikkerhetskode og trykk på **Enter**.
- 3 Tast inn en ny sikkerhetskode med 4 til 8 sifre og trykk på **Enter**.
- 4 Tast inn samme kode en gang til og trykk på **Enter**.  
Den nye sikkerhetskoden din blir nå registrert.

### For å nullstille sikkerhetskoden:

- 1 Trykk på **Security Code Cancellation** på sikkerhetsskjermen.  
➤ Skjermen for konfigurering av sikkerhetskode vises.
- 2 Skriv inn gjeldende registrerte sikkerhetskode og trykk på **Enter**.  
Sikkerhetskoden er slettet.

### Innstille kalender/klokkeslett

- 1 Trykk på **MENU**-tasten.  
➤ Oppsprettmenyen vises.

- 2 Trykk **SETUP**.



- Menybildet SETUP vises.

- 3 Trykk på **User Interface**.

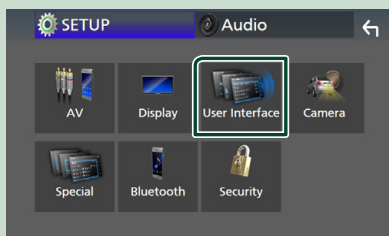

- Skjermbildet for brukergrensesnittet vises.

- 4 Still inn alternativene som følger.  
Rull nedover siden for å vise skjulte punkter.

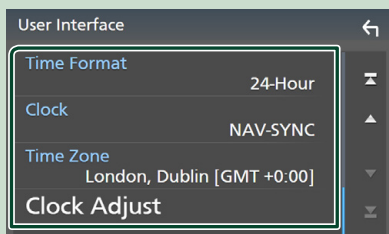

#### ■ Time Format

Velg tidsvisningens format.

**12-Hour / 24-Hour** (Standard)

#### ■ Clock

**GPS-SYNC** (standard): Synkroniserer klokkeslettet med GPS-en.

**Manual**: Still klokken manuelt.

#### ■ Time Zone

Velg tidssonen hvis du har valgt **Manual** for klokke.

#### ■ Clock Adjust

Hvis du velger **Manual** for klokken, justerer du dato og klokkeslettet manuelt. **(S.60)**

### MERK

- Still inn dato og klokkeslett. Hvis de ikke er stilt inn, kan det hende at noen funksjoner ikke fungerer.

### Justere volumet

Du kan justere volumet (0 til 40).

Trykk på ▲ for å øke, og trykk på ▼ for redusere.

Når du holder nedre ▲, øker volumet gradvis opp til nivå 15.

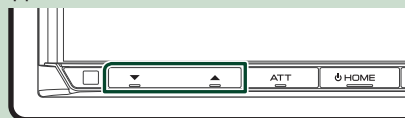

## Visningsvinkel

Du kan justere visningsvinkelen når bildet på skjermbildet er vanskelig å se jevnt. Jo mindre verdien er (negativ), desto mer hvit-aktig ser bildet på skjermen ut.

- 1 Trykk på **MENU**-tasten.
  - Oppsprettmenyen vises.

- 2 Trykk **SETUP**.

- 3 Trykk på **Display**.



➤ Displaymenyen vises.

- 4 Trykk på **Viewing Angle**.

- 5 Velg en vinkel du vil konfigurere. Standard er "0". (**S.61**)

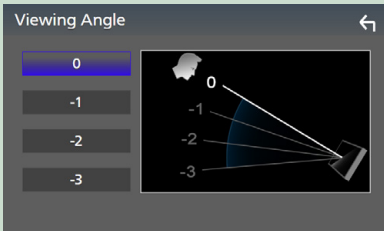

## Bruk av berøringsskjerm

For å utføre handlinger på skjermen må du trykke på, trykke og holde, bla eller sveipe for å velge et punkt, vise en innstillingsmenyskjerm eller bytte sider.

### ● Trykk

Trykk lett på skjermen for å velge et element.

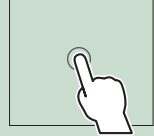

### ● Trykk og hold

Trykk på skjermen og hold fingeren ned inntil skjermen endrer seg eller en melding vises.

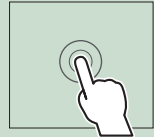

### ● Bla

Gli fingeren raskt til høyre eller venstre på skjermen for å endre siden.

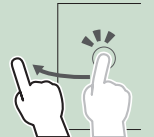

Du kan rulle gjennom en liste ved å dra fingeren opp/ ned på skjermen.

### ● Sveipe

Gli fingeren opp eller ned på skjermen for å skrolle.



## Beskrivelser av HOME-skjermbildet

De fleste funksjonene kan utføres fra HOME-skjermbildet.



- 1 • Widget (**S.17**)
  - Du kan også endre widget ved å sveipe til venstre eller høyre på widgetområdet.
  - Trykk på funksjonen for å vise skjermbilde med detaljert informasjon.
- 2 • Viser skjermbildet for kildevalg. (**S.13**)
- 3 • Hurtigtikoner for avspillingskilde (**S.14**)

## Visning av HOME-skjermbildet

- 1 Trykk på **HOME**-tasten.



➤ HOME-skjermbildet vises.

## Oppsprettmeny

- 1 Trykk på **MENU**-tasten.
  - Oppsprettmenyen vises.
- 2 Trykk for å se oppsprettmenyen.



Menyens innhold er som følger.

	• Viser skjermbildet for skjermjustering. ( <b>S.59</b> )
	• Slår av skjermen. ( <b>S.12</b> )
	• Viser skjermbildet for kameravisningen. ( <b>S.54</b> )
	• Viser SETUP-menskjermbildet. ( <b>S.59</b> )
	• Viser lydskjermbildet. ( <b>S.65</b> )
	• Viser kontrollskjerm for aktuell kilde. Funksjonen for et ikon varierer avhengig av kilden. Dette ikonet er for USB-kilder.
	• Lukk oppsprettmenyen.
1	• Hurtigtaster for kildeikoner: Kilden endres til den du har angitt med en snarvei. For hurtigtastinnstillinger, se <b>Tilpass hurtigtaster for kildeikon på HOME-skjermbildet (S.14)</b> .

## Skru av skjermen

- 1 Velg **Display OFF** på oppsprettmenyen.

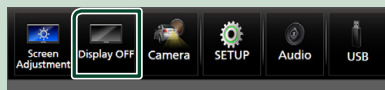

### MERK

- Trykk på skjermbildet for å slå på skjermen.
- For å vise klokken mens skjermen er slått av, må du stille "OSD Clock" til "ON". (**S.61**)

## Beskrivelse av skjermbildet for kildevalg

Du kan vise ikoner for alle avspillingskilder og valg på skjermbildet for kildevalg.



- 1** • Endrer avspillingskilde. For avspillingskilder, se **S.13**.
- 2** • Sideindikasjon
- 3** • Endrer sider. (Trykk på **◀** / **▶**.) Du kan også endre sider ved å bla til høyre eller venstre på skjermen.
- 4** • Går tilbake til forrige skjermbilde.
- 5** • Viser SETUP-menskjermbildet. **(S.59)**

## Velge avspillingskilde

- 1** Trykk på **HOME**-tasten.
  - HOME-skjermbildet vises.
- 2** Trykk på **☰**.
  - Du kan endre følgende kilder og funksjoner fra dette skjermbildet.

	• Bytter til Apple CarPlay-skjermbildet fra en tilkoblet iPhone. <b>(S.21)</b>
	• Bytter til Android Auto-skjermbildet fra den tilkoblede Android-enheten. <b>(S.24)</b>
	• Viser skjermbildet for Hands Free. <b>(S.48)</b> Når hverken en Apple CarPlay-, Android Auto- eller Bluetooth Hands-Free-telefon er koblet til, vises ventedialogboksen for Bluetooth-paring.*1 <b>(S.43)</b>

	• Bytter til radiosending. <b>(S.34)</b>
	• Bytter til DAB-sending. <b>(S.38)</b>
	• Spiller av en Bluetooth-lydavspiller. <b>(S.42)</b>
	• Spiller av en iPod/iPhone. <b>(S.31)</b>
	• Spiller av filer på en USB-enhet. <b>(S.28)</b>
	• Bytter til Spotify. <b>(S.26)</b>
	• Spiller av en enhet som er tilkoblet HDMI-inngangsterminalen. <b>(S.57)</b>
	• Bytter til en ekstern komponent koblet til AV-IN-inngangen.*2 <b>(S.57)</b>
	• Bytter til Wireless Mirroring-skjermbildet fra den tilkoblede Android-enheten. <b>(S.21)</b>
	• Viser lydskjermbildet. <b>(S.65)</b>
	• Setter enheten i standby. <b>(S.14)</b>

\*1 Når du kobler til som Apple CarPlay eller Android Auto, fungerer det som en telefon tilgjengelig i Apple CarPlay eller Android Auto. Hvis Apple CarPlay eller Android Auto er tilkoblet mens du snakker med Bluetooth-enheten, fortsetter det nåværende anropet.

\*2 CA-C3AV (ekstrautstyr) er koblet til AV-IN-inngangen for bilde. **(S.83)**

### Velge avspillingskilden på HOME-skjermbildet

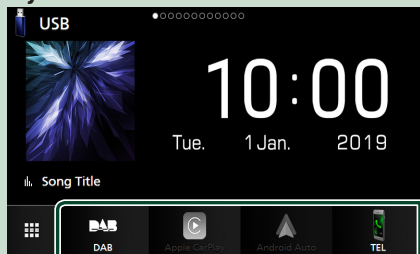

De 4 elementene vist på skjermbildet for kildevalg med store ikoner, vises på HOME-skjermbildet.

Du kan endre elementene som vises i dette området ved å brukertilpasse skjermbildet for kildevalg. (S.14)

### Velge avspillingskilde på kildekontrollskjermen

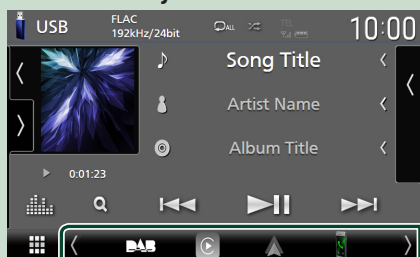

Vis kildevalgikoner ved å trykke på  eller ved å bla til venstre eller høyre på skjermbildet for kildekontroll og velg deretter avspillingskilde.

### Sette enheten i standby

- 1 Trykk på **HOME**-tasten.  
➤ HOME-skjermbildet vises.
- 2 Trykk på .

- 3 Trykk **STANDBY**.

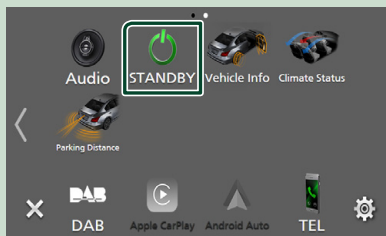

### Tilpass hurtigtaster for kildeikon på HOME-skjermbildet

Du kan plassere kildeikonene som du ønsker.

- 1 Trykk på **HOME**-tasten.  
➤ HOME-skjermbildet vises.
- 2 Trykk på .
- 3 Trykk ned og hold på ikonet du ønsker å flytte i innstillingsmodus.
- 4 Trekk ikonet til ønsket plassering.

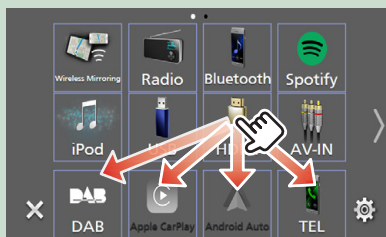

Endrer side

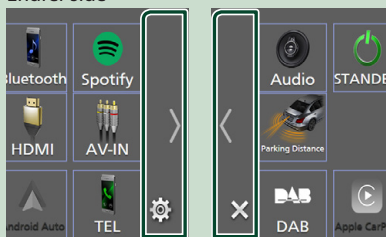

## Beskrivelser av kildekontrollskjermen

Visse funksjoner kan utføres fra de fleste av skjermbildene.

### Indikatorer

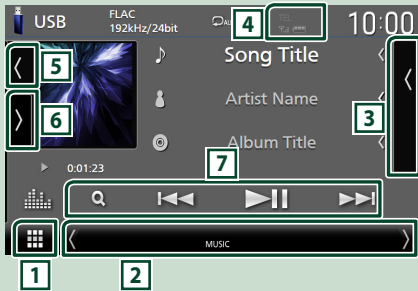

### Hurtigtaster for kildeikoner



#### 1 Ikon for alle kilder

Viser skjermbildet for kildevalg. (S.13)

#### 2 Sekundært skjermbilde

- : Den sekundære skjermen endres til en annen hver gang du berører den. Du kan også endre det sekundære skjermbildet ved å bla til høyre eller venstre på skjermen.
- Indikatorer: Viser den nåværende kildetilstanden og så videre.
  - **ATT**: Demperen er aktivert.
  - **DUAL**: Funksjonen for dobbel sone er aktiv.
  - **MUTE**: Lydløs-funksjonen er aktiv.
  - **LOUD**: Funksjonen for lydforsterkning er aktiv.
- Hurtigtaster for kildeikoner: Kilden endres til den du har angitt med en snarvei. For hurtigtastinnstillinger, se **Tilpass hurtigtaster for kildeikon på HOME-skjerm** (S.14).

#### 3 Innholdsliste

Viser sporet/filen/stasjonen/kanallisten.



- Informasjon om tilkoblet Bluetooth-enhet.

#### 5 Grafikk og informasjon

Du kan velge om du vil vise en grafikk og sanginformasjon eller kun sanginformasjon i mer detalj.

Å trykke på grafikkområdet vil føre til bytting til VU-måleren. (Kun USB-, iPod-, DAB- og Bluetooth-lydkilder)

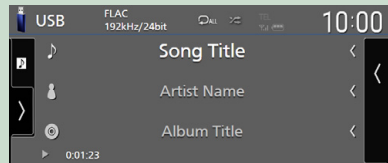
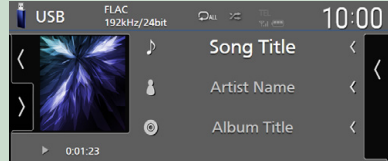

Endre tekststørrelsen til sanginformasjonen når "Small Audio Text" er satt til "ON"/"OFF" i skjermbildet for brukergrensesnitt (S.60).

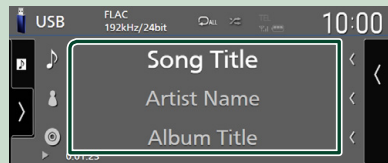
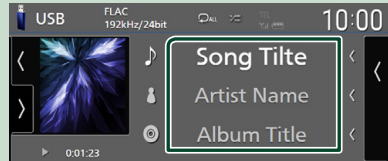

#### 6 Funksjonspanel

Trykk på venstre side av skjermen for å vise funksjonspanelet. Trykk igjen for å lukke panelet.

#### 7 Betjeningsknapper

Du kan betjene den nåværende kilden med disse operasjonstastene. De tilgjengelige funksjonene varierer avhengig av kildetypen.

### Skjermbilder med lister

Det finnes noen felles funksjonstaster for listene i de fleste kildene.

Se (s.30, 33, 47).

### Visning av skjermbildet med lister

#### For USB/iPod:

- 1 Trykk på **Q** eller elementet som er oppført på informasjonsområdet på skjermbildet for kildekontroll.

➤ Skjermbildet med lister vises.

#### For Bluetooth-lyd:

- 1 Trykk på **Q**.

➤ Skjermbildet med lister vises.

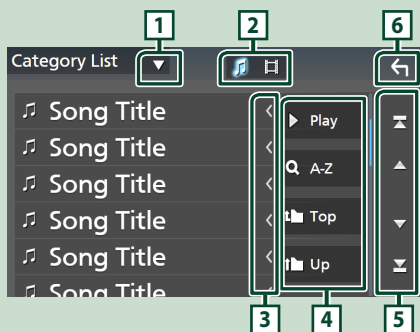

Viser valgvinduet for listetypen.

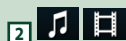

Viser en liste over musikk-/filmfiler.



Ruller den viste teksten.



Taster med ulike funksjoner vises her.

- **Play**: Spiller av alle sporene i mappen som inneholder det gjeldende sporet.
- **A-Z**: Hopper til den bokstaven du tastet inn (alfabetisk søk).
- **Top** **Up**: Går til det øvre hierarkinivået.



Du kan endre sidene for å vise flere elementer ved å trykke på .

- : Viser toppen eller bunnen av siden.



Går tilbake til forrige skjermbilde.

#### MERK

- Avhengig av gjeldende kilde eller modus, kan det hende at noen funksjonsnøkler ikke vises.



# Widget

## Widget

- 1 Trykk på **HOME**-tasten.
- 2 Du kan også endre widget ved å sveipe til venstre eller høyre på widgetområdet.



### Widget-liste

- Multi-widget \*1
- Klokke-Widget
- Dekktrykk-Widget \*2
- Klima-Widget \*2
- Fotoramme-Widget

\*1 Opptil 3 sider kan settes til skjermbildet for multi-widgeter.

\*2 Denne kan velges når en kommersiell adapter er tilkoblet.

## Multi-widget

Du kan plassere en widget på hvert av de følgende områdene. Opptil 4 widgeter kan plasseres per skjerm bilde for multi-widgeter.

- 1 Trykk på **HOME**-tasten.
- 2 Sveip widgetområdet til venstre/høyre for å vise multi-widgeten.

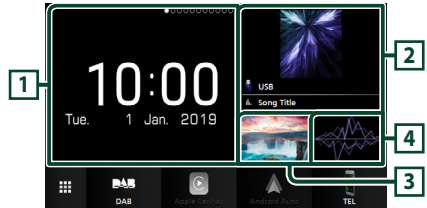

1 Widget (L)

2 Widget (M)

3 Widget (S1)

4 Widget (S2)

### Erstatt widgeten

#### ● For å flytte widgeten

- 1 Trykk på og hold widgeten.
  - Tilpassingsmodus for widgeter er aktivert.

- 2 Trekk widgeten til ønsket plassering.

#### ● For å slette widgeten

- 1 Trykk på og hold widgeten.
  - Tilpassingsmodus for widgeter er aktivert.
- 2 Trykk på **×** i øverste høyre hjørne av widgeten.
  - Den valgte widgeten blir slettet.

### ● For å erstatte widgeten

- 1 Trykk på ▼ på skjermbildet for multi-widgeten.



► Pop-upvinduet for widgetlisten vises.

#### 1 Widget-ikon

Widgetene som kan plasseres til skjermbildet for multi-widgets er oppført.

- 2 Klikk på pop-upvinduet for widgetlisten til venstre/høyre for å velge widgeten som skal erstattes.

- 3 Trykk på og hold den nye widgeten.

► Tilpassingsmodus for widgets er aktivert.

- 4 Dra widgeten fra pop-upvinduet til widgetlisten til ønsket widgetområde.

Du kan sette opp følgende elementer.

- Klokke-Widget
- Aktuell kildeinformasjon \*1
- Visualiserings-widget
- Speilings-widget \*2 \*3
- Fotoramme-Widget
- Klima-Widget \*4
- Dekktrykk-Widget \*4

\*1 Du kan ikke vise skjermbildet for trådløs speiling på denne widgeten. For å vise skjermbildet for kilden, velg speilings-widgeten.

\*2 Dette kan velges når du bruker trådløs speiling.

\*3 Du kan ikke spille av lyd-/videofilen på USB-en når du bruker trådløs speiling.

\*4 Denne kan velges når en kommersiell adapter er tilkoblet.

#### MERK

- ▼ og pop-upvinduet for widgetlisten forsvinner når du ikke utfører noen handlinger på 5 sekunder.
- Når skjermen blir byttet fra en annen widget til skjermbildet for multi-widgets, vises ▼ igjen.

### ■ Legg til en ny multi-widget

Du kan legge til sider på skjermbildet for multi-widgets.

- 1 Trykk på ▼ på skjermbildet for multi-widgets.

► Pop-upvinduet for widgetlisten vises.



Viser bekreftelsesmelding for å slette gjeldende side fra skjermbildet for multi-widgets. For detaljer, se **For å slette multi-widgeten (S.18)**.



Legger til en side på skjermbildet for multi-widgets.

- 2 Trykk på + i pop-upvinduet til widgetlisten.

► En ny side blir lagt til.

#### MERK

- Du kan legge til opp til 2 sider på skjermbildet for multi-widgets. Hvis du allerede har lagt til 2 sider, kan du ikke velge +.
- Widget-skuffen vises på den nye siden frem til du legger til en widget.

### For å slette multi-widgeten

- 1 Trykk på - i pop-upvinduet til widgetlisten.

► En bekreftelsesmelding vises.

- 2 Trykk YES.

► Nåværende side blir slettet.

#### MERK

- Du kan ikke slette den første siden på skjermbildet for multi-widgets.

## Fotoramme-Widget

Du kan vise en lysbildefremvisning av bildefilene som er lagret i USB-minnet på startskjermbildet.

### Forberedelser

- Velg "ON" for fotoramme-widget. Se **Widget-oppsett (S.19)**.

### ● Akseptable bildefiler

	Maks. bildestørrelse
JPEG (.jpg, .jpeg) *1	5000 x 5000
PNG (.png)	1000 x 1000
BMP (.bmp)	1000 x 1000

- Denne enheten kan kun spille av filer som er mindre enn 50 MB.
- Maksimalt antall filer per enhet er 500.
- Det kan være at bildefiler ikke kan spilles av, avhengig av deres tilstand.

\*1 Et progressivt format støttes ikke.

### ■ Fotoramme

- 1 Trykk på **HOME**-tasten.
- 2 Sveip widgetområdet til venstre/høyre for å vise fotoramme-widgeten.

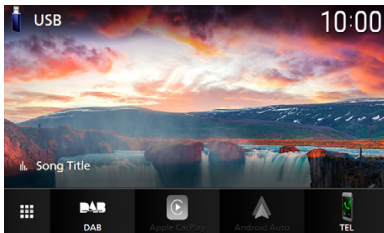

- Rull på skjermen for å vise den skjulte delen.

## Widget-oppsett

Sett opp widgetene på startskjermbildet.

- 1 Trykk på **MENU**-tasten.  
 > Oppsprettmenyen vises.
- 2 Trykk **SETUP**.  
 > SETUP-skjermbildet vises.
- 3 Trykk på **User Interface**.



- > Skjermbildet for brukergrensesnittet vises.

- 4 Trykk på **Widget SETUP** på skjermbildet for brukergrensesnittet.
- 5 Still inn hvert alternativ som følger.

#### ■ Photo Frame Widget

Bestem om du vil bruke fotoramme-widgeten.

"ON" (PÅ) (standard)/ "OFF" (AV)

#### ■ Photo Frame SETUP

Sett opp innstillinger relatert til visning av fotoramme-widgeten.

- 6 Berør  .

## Widget

### Til fotoramme-oppsett

Sett opp innstillinger relatert til visning av fotoramme-widgeten.

**1** Trykk på **Photo Frame SETUP** på skjermbildet **Widget SETUP**.

**2** Still inn hvert alternativ som følger.

■ **Sort Order**

Angi et kriterium for filsortering.

"By Name(Ascending)"/

"By Name(Descending)"/

"By Date(Newest First)" (Default)/

"By Date(Oldest First)"

■ **Slide Show Interval**

Spesifiser lysbildeintervallet.

"5" til "30" sekunder.

Standard er "5" sekunder.

■ **Photo Frame is . . . . .**

Vis hjelpemner om fotorammen.

**3** Trykk på  .

# APPER

## Trådløs speilingsdrift

Du kan vise samme skjermbilde av Android-enheten på skjermen til enheten ved hjelp av funksjonen for trådløs speiling på Android-enheten.

### Forberedelser

- Du kan bruke funksjonen for trådløs speiling med Android-enheter som er kompatible med denne funksjonen.
- Avhengig av produsenten kan denne funksjonen kalles Wireless Display, Screen Mirroring, AllShare Cast, osv.
- Innstillingene på Android-enheten varierer avhengig av enhetstypen. For detaljer, se bruksanvisningen som følger med Android-enheten din.
- Hvis Android-enheten din er låst, kan det være at speilings skjermbildet ikke vises.
- Hvis Android-enheten ikke er klar for UIBC, kan du ikke utføre touch-skriving.

- 1 Trykk på **HOME**-tasten.
- 2 Trykk på .
- 3 Trykk på **Wireless Mirroring**. (S.13)
  - App-skjermbildet vises.
- 4 Betjen Android-enheten din for å aktivere funksjonen for trådløs speiling, og koble deretter til denne enheten.
- 5 Velg ("DMX8190DABS") som nettverket som skal brukes.
  - Når tilkoblingen er opprettet, vises den samme skjermen som vises på Android-enheten.

### MERK

- Apper stoppes når strømmen er slått PÅ/AV eller når du forlater bilen. For å starte Apper på nytt, bruk Android-enheten.
- Når Apper-kilden vises, kan du ikke registrere eller koble til en Bluetooth-enhet på nytt. Bytt Apper-kilden til en annen kilde, og bruk deretter Bluetooth-enheten.

## Bruk av Apple CarPlay

Apple CarPlay er en smartere, tryggere bruksmåte for din iPhone i bilen. Apple CarPlay tar det du ønsker å gjøre med iPhone-enheten mens du kjører og viser dem på skjermen til produktet. Du kan få retningsanvisninger, gjøre anrop, sende og motta meldinger og høre på musikk fra iPhone-enheten mens du kjører. Du kan også bruke stemmestyring med Siri til å forenkle bruken av iPhone-enheten.

For detaljer om Apple CarPlay, se <https://apple.com/ios/carplay/>.

### Kompatible iPhone-enheter

Du kan bruke Apple CarPlay med følgende iPhone-modeller.

- iPhone X
- iPhone 8 Plus
- iPhone 8
- iPhone 7 Plus
- iPhone 7
- iPhone SE
- iPhone 6s Plus
- iPhone 6s
- iPhone 6 Plus
- iPhone 6
- iPhone 5s
- iPhone 5c
- iPhone 5

## Koble til en iPhone

### Tilkobling med ledning

#### 1 Koble til din iPhone ved hjelp av KCA-iP103 via USB (sort)-inngang. (S.84)

Når en iPhone-enhet som er kompatibel med Apple CarPlay blir koblet til USB (sort)-inngangen, frakobles den Bluetooth Hands-Free-telefonen som for øyeblikket er tilkoblet. Hvis Bluetooth Hands-Free-telefonen blir brukt, vil frakoblingen oppstå etter at samtalen er avsluttet.

#### 2 Lås opp iPhone-enheten.

## Trådløs tilkobling

Du kan velge en iPhone registrert som en Bluetooth-enhet fra **Apple CarPlay Device List** og bruke den som Apple CarPlay-enheten.

### Forberedelser

- For å registrere en iPhone ved tilkoblingen via USB (sort)-inngangen
  - Koble til en iPhone via USB (sort)-tilgangen og bruk din iPhone i henhold til bekreftelsesmeldingene som vises på din iPhone. iPhone er registrert i **Apple CarPlay Device List**. Hvis du fjerner din iPhone fra USB (sort)-tilgangen og velger den registrerte iPhone fra **Apple CarPlay Device List**, blir iPhone tilkoblet trådløst.
- For å registrere en iPhone ved tilkoblingen via Bluetooth
  - Om du trykker på **+i** på **Apple CarPlay Device List**-skjermbildet (S.22), vises ventedialogboksen for Bluetooth-paring. Om du henviser til **Registrere Bluetooth-enheten** (S.43) og registrering av din iPhone, vil din iPhone bli tilkoblet trådløst.

**1** Trykk på **HOME**-tasten.

**2** Trykk på .

**3** Trykk på **Apple CarPlay**. (S.13)

### MERK

- Slå på Bluetooth-funksjonen og Wi-Fi-funksjonen på en iPhone.
- Hvis to eller flere iPhone er registrert, velger du den iPhone som skal brukes som **Apple CarPlay**-kilden. (S.22)
- Du kan også velge den iPhone som er registrert i **Apple CarPlay Device List** (S.22) selv om ikonet for **Apple CarPlay** ikke er aktivert på skjermbildet for valg av kildevalg.
- Det er nødvendig å koble til GPS-antennen og hastighetspulsinnngangen for å kunne bruke et trådløst Apple CarPlay.

## Bytter gjeldende skjermbilde til Apple CarPlay-skjermbildet når du kobler til din iPhone

- Trykk på **Apple CarPlay**-ikonet på skjermbildet for kildevalg. (S.13)
- Trykk på følgende tilkoblingsmelding hvis meldingen vises.

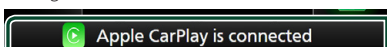

### MERK

- Tilkoblingsmeldingen vises når;
  - Den iPhone du brukte tidligere er koblet til igjen.
  - Et annet skjermbilde enn HOME og skjermbildet for valg av kilde vises.
- Tilkoblingsmeldingen vises i omtrent 5 sekunder.

## Velg en Apple CarPlay-enhet

Hvis to eller flere iPhone kompatible med Apple CarPlay har blitt registrert, velger du den iPhone som skal brukes som Apple CarPlay-kilde.

**1** Trykk på **MENU**-tasten.

➤ Oppsprettmenyen vises.

**2** Trykk **SETUP**.

➤ SETUP-skjermbildet vises.

**3** Trykk på **AV**.

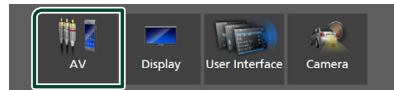

**4** Trykk på **Apple CarPlay Device List**.

**5** Velg en enhet.

Apple CarPlay-enheten som er koblet til via USB og de registrerte Apple CarPlay-enhetene som er klare for trådløs tilkobling, vises.

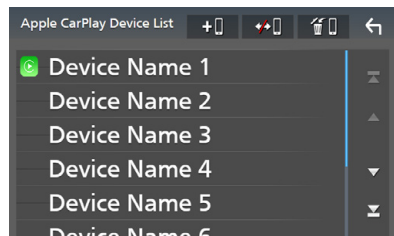

- **+i**: Viser ventedialogboksen for Bluetooth-paring. For detaljer, se **Registrere Bluetooth-enheten** (S.43).
- **+**: Viser en bekreftelsesmelding om å koble fra enheten.
- **⌫**: Viser skjermbildet for fjerning av enheter. (S.23)

## For å slette den registrerte Apple CarPlay-enheten

- 1 Trykk på .
- 2 Trykk på navnet på den enheten du vil kontrollere.

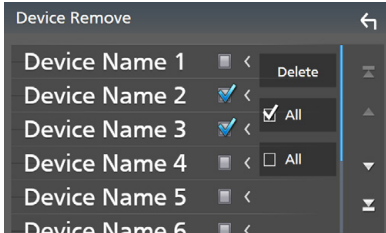

- ALL**  
Velger alle Apple CarPlay-enheter.
- ALL**  
Sletter alle sjekkmerker.

- 3 Trykk **Delete**.
  - En bekreftelsesmelding vises.
- 4 Trykk **Yes**.
  - Alle de valgte enhetene blir slettet.

### MERK

- Denne operasjonen sletter også samme enhet(er) fra Bluetooth-enhetens skjermbilde med lister. (S.45)

## Funksjonsknapper og tilgjengelige apper på startskjermen til Apple CarPlay

Du kan bruke appene til den tilkoblede iPhone-enheten. Elementene som vises og språket som brukes på skjermen varierer blant de tilkoblede enhetene. For å gå inn i Apple CarPlay-modus, trykk på **Apple CarPlay**-ikonet på skjermbildet for kildevalg. (S.13)

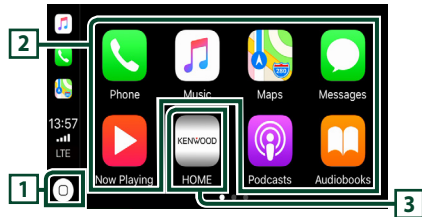

- 1 
  - Viser startskjermen til Apple CarPlay.
  - Trykk på og hold inne for å aktivere Siri.

### 2 Applikasjonsknapper

Starter applikasjonen.

### 3 HOME

Går ut av Apple CarPlay-skjermen og viser startskjermen.

## For å gå ut av Apple CarPlay-skjermen

- 1 Trykk på **HOME**-tasten.

## Bruk Siri

Du kan aktivere Siri.

- 1 Trykk på -tasten i 1 sekund.

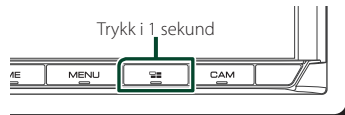

- 2 Snakk til Siri.

## For å deaktivere

- 1 Trykk på -tasten.

## Bytte til skjermbildet for Apple CarPlay mens du hører på en annen kilde

1 Trykk på -tasten.



### MERK

- Hvis du lytter til en annen kilde mens Apple CarPlay-skjermen vises, vil avspilling av musikk i Apple CarPlay-modus bytte den aktuelle kilden til Apple CarPlay-kilden.

## Bruk av Android Auto™

Android Auto lar deg bruke de funksjonene til din Android-enhet som egner seg til kjøring. Du kan med letthet bruke retningsanvisning, gjøre anrop, høre på musikk og bruke praktiske funksjoner på Android-enheten mens du kjører.

For detaljert informasjon om Android Auto, se <https://www.android.com/auto/> og <https://support.google.com/androidauto>.

### Kompatible Android-enheter

Du kan bruke Android Auto med Android-enheter som har Android versjon 5.0 (Lollipop) eller nyere.

### MERK

- Android Auto er kanskje ikke tilgjengelig på alle enhetene og er kanskje ikke tilgjengelig i alle land eller områder.

### ● Om plasseringen av smarttelefonen

Installer smarttelefonen som er tilkoblet som Android Auto-enhet på stedet der den kan motta GPS-signalene.

Når du bruker Google Assistant, må du installere smarttelefonen på stedet der smarttelefonen enkelt kan plukke opp en stemme med mikrofonen.

### MERK

- Ikke sett smarttelefonen på et sted som er utsatt for direkte sollys eller i nærheten av luft som blåser ut av åpningen på klimaanlegget. Plassering av smarttelefonen på slike steder kan føre til funksjonsfeil eller skade på smarttelefonen din.
- Ikke legg igjen smarttelefonen i kjøretøyet.



## Koble til Android-enheten

- 1 Koble til en Android-enhet via USB-terminalen. (S.85)  
Koble til Android-enheten via Bluetooth for å bruke handsfree-funksjonen.  
Når en Android-enhet som er kompatibel med Android Auto er koblet til USB-terminalen, blir enheten automatisk koblet til via Bluetooth, og Bluetooth handsfree-telefonen som er tilkoblet for øyeblikket blir frakoblet.
- 2 Lås opp Android-enheten.
- 3 Trykk på **HOME**-tasten.
- 4 Trykk på .
- 5 Trykk på **Android Auto**. (S.13)

## Funksjonsknapper og tilgjengelige apper på Android-enhetens autoskjerm

Du kan utføre funksjonene til appene til den tilkoblede Android-enheten. Elementene som vises på skjermen varierer blant de tilkoblede Android-enhetene. For å gå inn i Android Auto-modus, trykk på **Android Auto**-ikonet på skjermbildet for kildevalg. (S.13)

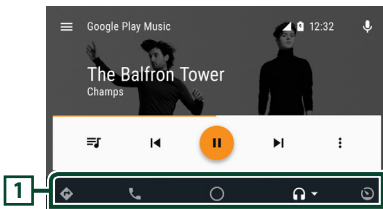

### 1 Applikasjon/informasjonsknapper

Starter applikasjonen eller viser informasjon.

### For å gå ut av Android-enhetens autoskjerm

- 1 Trykk på **HOME**-tasten.

## Bruke stemmestyring

- 1 Trykk på -tasten i 1 sekund.

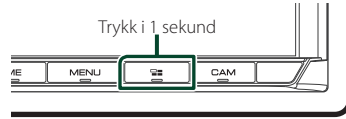

### For å avbryte

- 1 Trykk på -tasten.

## Bytte til skjermbildet for Android Auto mens du hører på en annen kilde

- 1 Trykk på -tasten.



### MERK

- Hvis du lytter til en annen kilde mens Android Auto-skjermen vises, vil avspilling av musikk i Android Auto-modus bytte den gjeldende kilden til Android Auto-kilden.

## Bruke Spotify

Du kan lytte til Spotify på denne enheten ved å styre applikasjonen som er installert på din iPhone eller Android.

For å velge Spotify-kilden, trykk på **Spotify**-ikonet på skjermbildet for valg av kilde. (S.13)

### Forberedelser

- Installer siste versjon av Spotify-applikasjonen "Spotify" på din iPhone eller Android.  
**iPhone:** Søk etter "Spotify" i Apples App Store for å finne og installere den nyeste versjonen.  
**Android:** Søk etter "Spotify" i Google play for å finne og installere den nyeste versjonen.
- iPhone er tilkoblet enten via USB eller Bluetooth.
- Android-enheter er tilkoblet via Bluetooth.
- For å koble til en smarttelefon via Bluetooth, registrerer du den som en Bluetooth-enhet og utfører App (SPP)-profilinnstillingen for tilkoblingen på forhånd. Se **Registrere Bluetooth-enheten (S.43)** og **Koble til Bluetooth-enheten (S.44)**.
- Når Apple CarPlay er tilkoblet, kan du bruke Spotify.

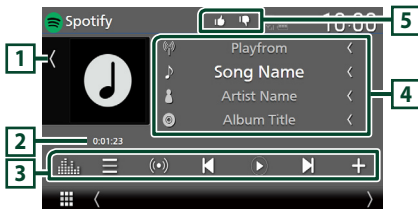

### Lukk skuffen

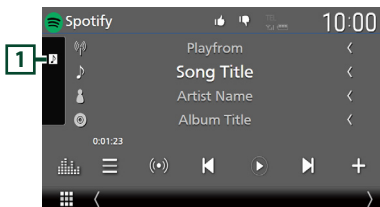

### 1 Grafikk

- Viser/skjuler grafikkområde.
- Bildedataene vises dersom de er tilgjengelige fra det aktuelle innholdet.

### 2 Spilletid

- For bekreftelse av spilletid.

### 3 Betjeningstaster

- : Viser skjermbildet med liste over stasjoner.
- : Ny radiostasjon som er relatert til artisten som spilles av for øyeblikket blir valgt og avspillingen starter.
- , : Hopper over nåværende sang. (Merk at denne funksjonen blir deaktivert når Spotify sin grense for antall hopp overskrides.)
- , : Viser eller stopper innholdet på den gjeldende stasjonen.
- : Lagrer den nåværende sangen som spilles av i My Music.
- : Viser skjermbildet for grafisk utjevner. (S.68)

### 4 Informasjon om innhold

- Viser informasjonen for det aktuelle innholdet som spilles av.
- Endre tekststørrelsen til sanginformasjonen når "Small Audio Text" er satt til "ON"/"OFF" i skjermbildet for brukergrensesnitt (S.60).

### 5 / / /

- : Gir tommel ned for gjeldende innhold og hopper til neste.
- : Registrerer gjeldende innhold som favorittinnhold.
- : Gjentar nåværende sang.
- : Spiller av alle sporene i gjeldende spilleliste i tilfeldig rekkefølge.

## ■ Velge et spor

### 1 Trykk på .

- Skjermbildet med liste over stasjoner vises.

### 2 Velg listetypen og velg et ønsket element.

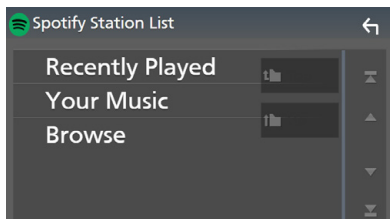

#### ■ For å velge kategori og stasjon

Trykk på kategori- og kanalnavnet i listen.

#### ■ Top

Returnerer til toppen av listen.

#### ■ Up

Går tilbake til forrige liste.

## Om Spotify®

### Merk

- Sørg for at du er logget inn på din smarttelefonapplikasjon. Hvis du ikke har en Spotify-konto, kan du opprette en gratis fra din smarttelefon eller på [www.spotify.com](http://www.spotify.com).
- Siden Spotify er en tjeneste fra tredjepart, kan de tekniske dataene endres uten forvarsel. Kompatibiliteten kan også hemmes, eller noen eller alle tjenester kan bli utilgjengelige.
- Visse funksjoner i Spotify kan ikke benyttes fra denne enheten.
- For problemer ved bruk av applikasjonen, kontakt Spotify på [www.spotify.com](http://www.spotify.com).
- Etabler en internett-forbindelse.

# USB

## Koble til en USB-enhet

- 1 Koble USB-enheten til med USB-kabelen. (S.84)

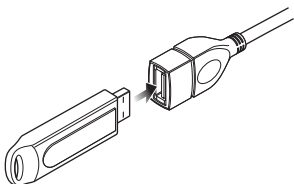

- 2 Trykk på **HOME**-tasten.
- 3 Trykk på .
- 4 Trykk på **USB**. (S.13)

### Koble fra USB-enhet

- 1 Trykk på **HOME**-tasten.
- 2 Trykk på en annen kilde enn **USB**.
- 3 Koble fra USB-enheten.

### USB-innretninger som kan benyttes

Du kan benytte en masselagringsklasse USB-enhet med denne enheten.

Ordet "USB device" som omtales i denne håndboken angir en bærbar minneenhet.

#### ● Om filsystemet

Filsystemet bør være ett av følgende.

- FAT16
- FAT32
- exFAT
- NTFS

#### MERK

- Installer USB-innretningen på et sted hvor den ikke vil påvirke trygg kjøring.
- Du kan ikke koble til en USB-innretning via en USB-hub og en multikortleser.
- Ta sikkerhetskopi av lydfilene som brukes i denne enheten. Filene kan slettes avhengig av bruksforholdene for USB-innretningen. Vi er ikke ansvarlige for noen skadeserstatning som kan oppstå i forbindelse med slettede data.

## Grunnleggende USB-funksjoner

De fleste funksjonene kan styres fra skjermbildet for kildekontroll og avspilling.

#### MERK

- Sett fjernkontrollens modusbryter til AUD-modus før bruk, se **Bytte funksjonsmodus (S.74)**.

#### Kontrollskjermbilde

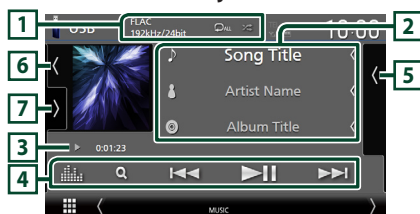



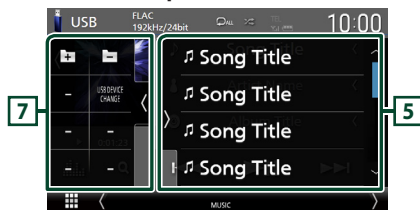

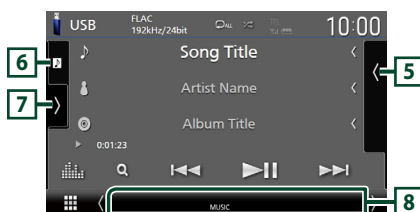

#### Åpne skuffen



#### Lukk skuffen









### 1 CODEC / /

- Når en kilde med høy oppløsning spilles av, vises formatinformasjonen.
-  : Gjentar gjeldende spor/mappe. Hver gang du trykker på tasten, vil gjentagelsesmodus bytte i følgende rekkefølge:  
Gjenta fil (  ), gjenta mappe (  ), gjenta alle (  )
-  : Spiller av alle sporene i gjeldende mappe i tilfeldig rekkefølge. Hver gang du trykker på tasten, vil tilfeldig modus bytte i denne rekkefølgen:  
Tilfeldig fil (  ), tilfeldig av (  )

### 2 Sporinformasjon









- Viser informasjon om den gjeldende filen. Hvis det ikke finnes informasjon om tagger, vises bare et filnavn og et mappenavn.
- Endre tekststørrelsen til sanginformasjonen når "Small Audio Text" er satt til "ON"/"OFF" i skjermbildet for brukergrensesnitt (S.60).

### 3 Indikator for avspillingsmodus/ avspillingstid

-  ,  , etc.: Indikator for nåværende avspillingsmodus  
Betydningen av individuelle ikoner er som følger:  
 (spill av),  (spol fremover),  (spol bakover),  (pause).
- For bekreftelse av gjeldende avspillingsposisjon. Du kan trekke sirkelen mot venstre eller høyre for å endre avspillingsposisjonen. (Kun videofil)



### 4 Betjeningstaster

-  : Søker i spor/fil. For detaljer om bruk av søk, se **Søkefunksjon (S.30)**.
-     : Søker i forrige/neste spor/fil. Trykk og hold for å spole fremover eller bakover. (Blir kansellert automatisk etter ca. 50 sekunder.)
-   : Avspilling eller pause.
-  : Viser skjermbildet for grafisk utjevner. (S.68)

### 5 Innholdsliste

- Trykk på høyre side av skjermen for å vise innholdslisten. Trykk igjen for å lukke listen.
- Viser avspillingslisten. Når du trykker på et spor/filnavn på listen, vil avspillingen starte.

### 6 Grafikk/VU-måler

- Viser/skjuler grafikkområde.
- Omslaget på filen som spilles av for øyeblikket, vises.
- Trykk for å bytte mellom grafikken og VU-måleren.

### 7 Funksjonspanel

Trykk på venstre side av skjermen for å vise funksjonspanelet. Trykk igjen for å lukke panelet.

-   : Søker etter forrige/neste mappe.
- **USB DEVICE CHANGE:**  
Bytter til en annen USB-enhet når to USB-enheter er tilkoblet.

### 8 Indikatorelementer

- **VIDEO:** Identifiserer videofilen.
- **MUSIC:** Identifiserer musikkfilen.

#### Videoskjerm-bilde



### 9 Filsøkingsfelt (kun videofil)

Trykk for å søke etter neste/forrige fil.

### 10 Tastevisningsfelt (kun videofil)

Trykk for å vise kontrollskjermbilde.

## Søkefunksjon

Du kan søke i musikk- eller videofiler på følgende måte.

- 1 Trykk på **Q**.
- 2 Trykk på **▼**.



- 3 Velg en listetype.

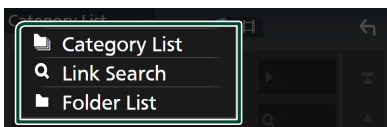

### MERK

- For prosedyrer i skjermbildet med lister, se *Skjermbilder med lister (S.16)*.

## Kategorisøk

Du kan søke etter en fil ved å velge kategori.

- 1 Trykk på **Category List**.
- 2 Velg om du vil søke etter lydfiler eller videofiler .
- 3 Trykk på ønsket kategori.

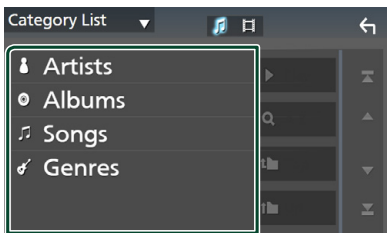

► Listen i henhold til ditt valg vises.

- 4 Trykk for å velge ønsket punkt fra listen. Gjenta dette trinnet inntil du finner ønsket fil.

## Koblingsøk

Du kan søke etter en fil av samme artist/album/sjanger som det aktuelle sporet.

- 1 Trykk på **Link Search**.
- 2 Trykk på ønsket etiketttype. Du kan velge mellom artist, album og sjanger.

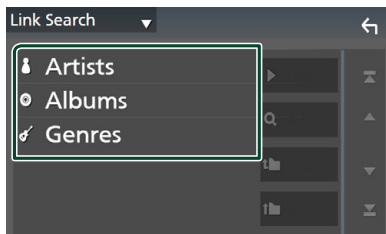

► Listen i henhold til ditt valg vises.

- 3 Trykk på ønsket punkt på innholdslisten.

## Mappesøk

Du kan søke etter en fil i henhold til hierarkiet.

- 1 Trykk på **Folder List**.
- 2 Trykk på ønsket mappe.

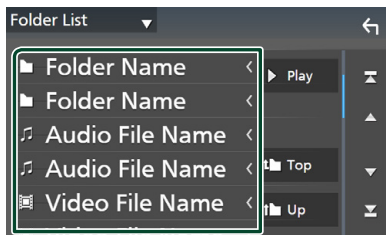

Når du trykker på en mappe, vises innholdet.

- 3 Trykk for å velge ønsket punkt fra listen. Gjenta dette trinnet inntil du finner ønsket fil.

# iPod/iPhone

## Forberedelser

### Tilkoblingsbar iPod/iPhone

Følgende modeller kan tilkobles denne enheten.

Laget for

- iPhone X
- iPhone 8 Plus
- iPhone 8
- iPhone 7 Plus
- iPhone 7
- iPhone SE
- iPhone 6s Plus
- iPhone 6s
- iPhone 6 Plus
- iPhone 6
- iPhone 5s
- iPhone 5c
- iPhone 5
- iPod touch (6. generasjon)

#### MERK

- Oppdatert liste over kompatible iPod/iPhone-enheter. For detaljer, se [www.kenwood.com/cs/ce/ipod/](http://www.kenwood.com/cs/ce/ipod/).
- Ved å koble din iPod/iPhone til denne enheten med tilkoblingskabelen for iPod KCA-iP103 (ekstraustyr), har du strømtilførsel til din iPod/iPhone i tillegg til at den lades opp mens du spiller av musikk. Merk at strømmen til denne enheten må være slått på.
- Hvis du starter avspilling etter å ha koblet til iPoden, vil musikken som har blitt spilt av iPoden avspilles først.

### Koble til iPod/iPhone

#### Tilkobling med ledning

##### Forberedelser

- Koble til en iPod/iPhone med KCA-iP103 (ekstraustyr) mens Apple CarPlay er frakoblet.
- Med en iPhone som er kompatibel med Apple CarPlay, skru av Apple CarPlay ved å bruke en iPhone i funksjonen for konfigurering før du kobler til iPhone. For mer informasjon om oppsettsmetoden, kontakt produsenten av terminalen.
- Koble din iPod/iPhone til i den grå USB-terminalen med KCA-iP103 (ekstraustyr).
- Kun én iPod/iPhone kan kobles til.

**1** Koble til iPoden/iPhonen med KCA-iP103. (S.84)

**2** Trykk på **HOME**-tasten.

**3** Trykk på .

**4** Trykk på **iPod**. (S.13)

● **For å koble fra iPod/iPhone som er tilkoblet med kabel:**

**1** Koble fra iPod/iPhone-enheten.

#### Bluetooth-tilkobling

Par iPhone-en via Bluetooth.

##### Forberedelser

- For å koble til en iPhone via Bluetooth, registrerer du den som en Bluetooth-enhet og konfigurerer profilinnstillingen for tilkoblingen på forhånd. Se **Registrere Bluetooth-enheten (S.43)** og **Koble til Bluetooth-enheten (S.44)**.
- Koble til en iPhone med Bluetooth mens Apple CarPlay og en iPod/iPhone er frakoblet via USB.
- Med en iPhone som er kompatibel med Apple CarPlay, skru av Apple CarPlay ved å bruke en iPhone i funksjonen for konfigurering før du kobler til iPhone. For mer informasjon om oppsettsmetoden, kontakt produsenten av terminalen.

● **Velg måten du tilkobler på for å sende ut lyd fra iPod-kilden**

**1** Trykk på **MENU**-tasten.

➤ Oppsprettmenyen vises.

**2** Trykk **SETUP**.

➤ SETUP-skjermbildet vises.

**3** Trykk på **AV**.

➤ AV-skjermen vises.

**4** Trykk på **iPod Bluetooth Connection**.

**Bluetooth (Standard):** Send ut lyd ved hjelp av en Bluetooth-enhet.

**Bluetooth+HDMI:** Send ut lyd ved hjelp av en HDMI-enhet og velg musikk osv. ved hjelp av en Bluetooth-enhet.

## Grunnleggende iPod/iPhone-funksjoner

### MERK

- Sett fjernkontrollens modusbryter til AUD-modus før bruk, se **Bytte funksjonsmodus (S.74)**.

### Kontrollskjerm

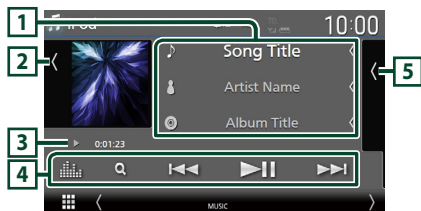

### Åpne skuffen

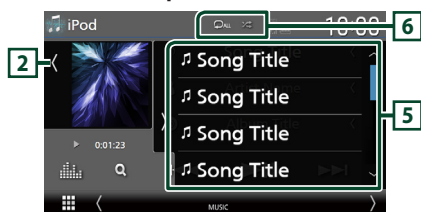

### Lukk skuffen

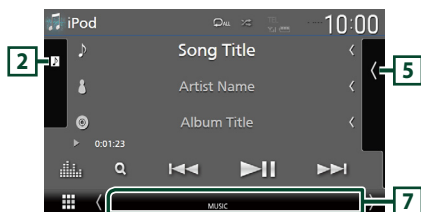

### 1 Sporinformasjon

- Viser informasjon om den gjeldende filen.
- Trykk for å vise kategorilisten på skjermen. Se **Kategorisøk (S.33)**.
- Endre tekststørrelsen til sanginformasjonen når "Small Audio Text" er satt til "ON"/"OFF" i skjermbildet for brukergrensesnitt **(S.60)**.

### 2 Grafikk/VU-måler

- Viser/skjuler grafikkområde.
- Omslaget på filen som spilles av for øyeblikket, vises.
- Trykk for å bytte mellom grafikken og VU-måleren.

### 3 Indikator for avspillingsmodus/avspillingstid

- ▶, ▶▶, etc.: Indikator for nåværende avspillingsmodus  
Betydningen av individuelle ikoner er som følger:  
▶ (spill av), ▶▶ (spol fremover), ◀◀ (spol bakover), || (pause).

### 4 Betjeningsknapper

- 🔍 : Søker etter et spor/fil. For detaljer om bruk av søk, se **Søkefunksjon (S.33)**.
- ◀◀ ▶▶ : Søker etter forrige/neste spor/fil. Trykk og hold for å spole fremover eller bakover. (Blir kansellert automatisk etter ca. 50 sekunder.)
- ▶|| : Avspilling eller pause.
- 📊 : Viser skjermbildet for grafisk utjevner. **(S.68)**

### 5 Innholdsliste

- Trykk på høyre side av skjermen for å vise innholdslisten. Trykk igjen for å lukke listen.
- Viser avspillingslisten. Når du trykker på et spor/filnavn på listen, vil avspillingen starte.

### 6 🔄 / 🗑️

- 🔄 : Gjentar gjeldende spor/album. Hver gang du trykker på tasten, vil gjentakelsesmodus bytte i følgende rekkefølge:  
Gjenta sang (🔄), gjenta alle sanger (🔄ALL), gjenta av (🔄)
- 🗑️ : Spiller av alle sporene i gjeldende mappe i tilfeldig rekkefølge. Hver gang du trykker på tasten, vil tilfeldig modus bytte i denne rekkefølgen:  
Tilfeldig sang (🗑️), tilfeldig av (🗑️)

### 7 Indikatorelementer

- MUSIC : Identifiserer musikkfilen.



## Søkefunksjon

Du kan søke i musikkfiler på følgende måte.

- 1 Trykk på **Q**.
- 2 Trykk på **▼**.



- 3 Velg en listetype.

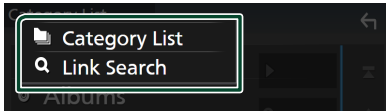

### MERK

- For prosedyrer i skjermbildet med lister, se *Skjermbilder med lister (S.16)*.

## Kategorisøk

Du kan søke etter en fil ved å velge kategori.

- 1 Trykk på **Category List**.
- 2 Trykk på ønsket kategori.

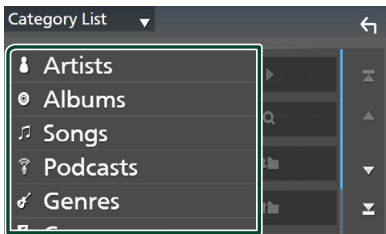

► Listen i henhold til ditt valg vises.

- 3 Trykk for å velge ønsket punkt fra listen. Gjenta dette trinnet inntil du finner ønsket fil.

## Koblingsøk

Du kan søke etter en fil med samme artist/album/sjanger/komponist som i det aktuelle sporet.

- 1 Trykk på **Link Search**.
- 2 Trykk på ønsket etiketttype. Du kan velge mellom artister, album, sjangere og komponister.

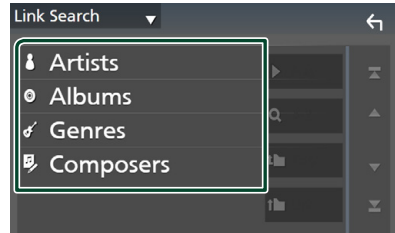

► Listen i henhold til ditt valg vises.

- 3 Trykk på ønsket punkt på innholdslisten.

# Radio

## Grunnleggende radiofunksjoner

De fleste funksjonene kan styres fra kildens skjermbilde for styring.

For å høre på radiokilden, trykk på **Radio**-ikonet på skjermbildet for valg av kilde. (S.13)

### MERK

- Sett fjernkontrollens modusbryter til AUD-modus for bruk, se **Bytte funksjonsmodus (S.74)**.

### Kontrollskjermbilde



### Åpne skuffen

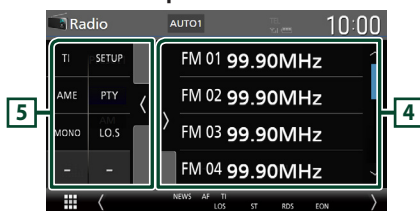

### Lukk skuffen

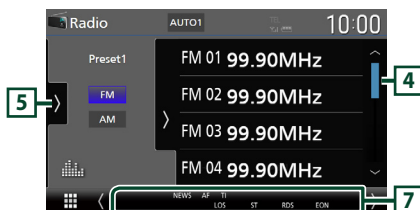

### 1 Informasjonsdisplay

- Viser informasjonen om den gjeldende stasjonen: Frekvens  
Trykk på for å bytte mellom innhold A og innhold B.  
Innhold A: PS-navn, radiotekst, tittel og artist  
Innhold B: PTY-sjanger, radio tekst plus  
**Forhåndsinnstilling#**:  
Forhåndsinnstillingsnummer

- Endre tekststørrelsen til sanginformasjonen når "Small Audio Text" er satt til "ON"/"OFF" i skjermbildet for brukergrensesnitt (S.60).

### 2 Søkemodus

Trykk for å bytte søkemodus i følgende rekkefølge: **AUTO1**, **AUTO2**, **MANUAL**.

- **AUTO1**: Tuner inn automatisk en stasjon med godt mottakssignal.
- **AUTO2**: Tuner inn alle stasjoner i minnet etter hverandre.
- **MANUAL**: Setter manuelt inn neste frekvens.

### 3 Betjeningsknapper

- : Stiller inn en stasjon. Metoden for å bytte frekvenser kan endres (se **2** Søkemodus).
- : Viser skjermbildet for grafisk utjevner. (S.68)

### 4 Forhåndsinnstilt liste

- Ved å trykke på / kan du endre skjermstørrelsen.
- Henter tilbake den memorerte stasjonen.
- Når den trykkes inn i 2 sekunder, lagres den gjeldende mottaksstasjonen i minnet.

### 5 Funksjonspanel

Trykk på venstre side av skjermen for å vise funksjonspanelet. Trykk igjen for å lukke panelet.

- **TI** (kun FM): Velger modus for trafikkinformasjon. For detaljer, se **Trafikkinformasjon (S.36)**.
- **SETUP** (kun FM): Viser Radio SETUP-skjermbildet. For detaljer, se **Radio-oppsett (S.37)**.
- **AME**: Forhåndsstiller stasjoner automatisk. For detaljer, se **Autominne (S.35)**.

- **PTY** (kun FM): Søker etter et program etter programtype. For detaljer, se **Søk etter programtype (S.36)**.
- **MONO** (kun FM): Velger Mono-mottaksmodus.
- **LO.S** (kun FM): Slår lokal søkefunksjon på eller av.

## 6 Båndknapper

Bytter bånd (mellom FM og AM).

## 7 Indikatorelementer

- **ST**: Kringkastning i stereo mottas.
- **MONO**: Funksjonen for tvunget bruk av mono er på.
- **AF**: AF-søkefunksjonen er på.
- **EON**: Radiodatasystem-stasjonen sender EON.
- **LOS**: Lokal søkefunksjon er på.
- **NEWS**: Avbrudd for nyhetssending er aktivert.
- **RDS**: Angir status for radiodatasystem-stasjonen når AF-funksjonen er på.  
Hvit: Radiodatasystem mottas.  
Oransje: Radiodatasystem mottas ikke.
- **TI**: Angir mottaksstatus for trafikkinformasjon.  
Hvit: TP mottas.  
Oransje: TP mottas ikke.

## Bruk av minnet

### Autominne

Du kan lagre stasjoner med godt mottakssignal automatisk i minnet.

#### 1 Trykk tast for ønsket bånd.

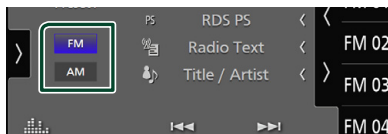

#### 2 Trykk på **AME** på venstre side av skjermen. Trykk på **AME**.

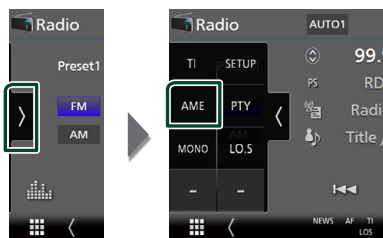

#### 3 Trykk **Yes**.

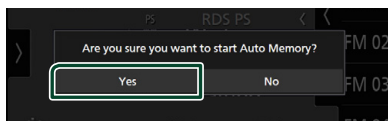

> Autominnet startes.

### Manuelt minne

Du kan lagre den gjeldende mottatte stasjonen i minnet.

#### 1 Velg den stasjonen du ønsker å lagre i minnet.

#### 2 Trykk på **FM#** (#:1-15) eller **AM#** (#: 1-5) der du vil lagre stasjonen i 2 sekunder, inntil en pipelyd høres.

## Valg av funksjon

### Forhåndsinnstillingsvalg

Du kan liste opp og velge lagrede stasjoner.

- 1 Trykk på **K** på høyre side av skjermen. Velg en stasjon fra listen.



### Søk etter programtype (kun FM)

Du kan stille inn den stasjonen som sender den angitte typen program når du hører på FM.

- 1 Trykk på **>** på venstre side av skjermen. Trykk på **PTY**.

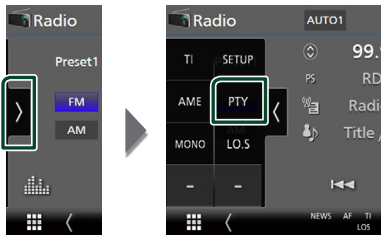

► Skjermbildet for TUNER PTY-modus vises.

- 2 Velg en programtype fra listen.

- 3 Trykk på **Search**.

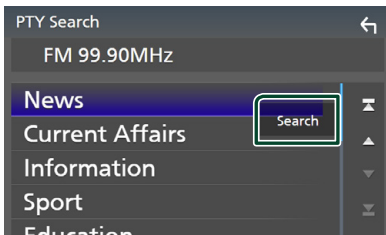

Du kan søke etter den stasjonen som sender den valgte typen program.

## Trafikkinformasjon (kun FM)

Du kan lytte til og se på automatisk trafikkinformasjon når en trafikkmelding kunngjøres. Denne funksjonen krever imidlertid et radiokringkastings-datasystem som har TI-informasjon.

- 1 Trykk på **>** på venstre side av skjermen. Trykk på **TI**.

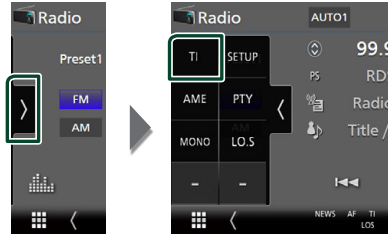

► Trafikkinformasjonsmodus er da innstilt.

### Når trafikkmeldingen starter

Skjermbildet for trafikkinformasjon vises automatisk.

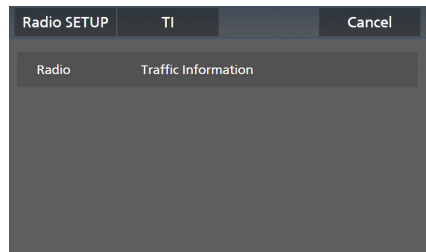

### MERK

- Funksjonen for trafikkinformasjon må slås på for at skjermbildet for trafikkinformasjon skal vises automatisk.
- Voluminnstillingen som ble gjort under mottak av trafikkinformasjon blir automatisk lagret i minnet. Neste gang trafikkinformasjon mottas, husker enheten automatisk voluminnstillingen.
- For å avbryte trafikkinformasjon: Trykk på **Cancel**.

## Radio-oppsett

Du kan stille inn parametre for tuneren.

- 1 Trykk på  på venstre side av skjermen. Trykk **SETUP**.

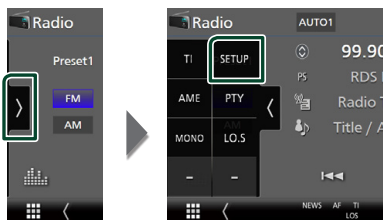

► Skjermbildet Radio SETUP vises.

- 2 Still inn hver funksjon som følger.

### ■ NEWS

Stiller inn tidsavbrudd for nyheter. Standard er "OFF".

### ■ AF

Når mottaksforholdene for en radiostasjon er dårlig, kan systemet bytte automatisk til den stasjonen som kringkaster samme program på samme radiodatasystem. Standard er "ON".

### ■ Regional

Velger om kun stasjonen i den spesifikke regionen eller "AF"-styring skal brukes. Standard er "ON".

### ■ Auto TP Seek

Når mottakssignalet er dårlig for trafikkinformasjonen, vil denne funksjonen automatisk søke etter en stasjon som gir bedre mottakerforhold. Standard er "ON".

### ■ Language Select

Velger et displayspråk for PTY-funksjonen.

# DAB

## Grunnleggende DAB-funksjoner

De fleste funksjonene kan styres fra kildens skjerm bilde for styring.

Hvis du vil lytte til en DAB-kilde, trykker du på **DAB**-ikonet på skjerm bildet for valg av kilde. **(S.13)**

### MERK

- Sett fjernkontrollens modusbryter til AUD-modus før bruk, se **Bytte funksjonsmodus (S.74)**.

### Kontrollskjerm bilde



### Åpne skuffen

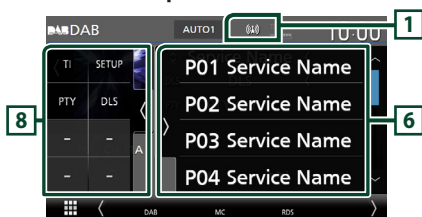

### Lukk skuffen

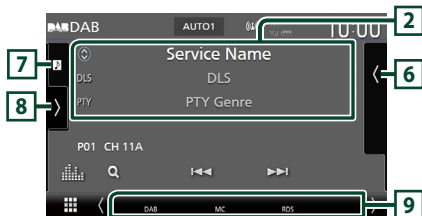

### 1 Indikatorvisning

Viser styrken til det mottatte signalet.

### 2 Informasjonsdisplay

• Viser informasjonen om den gjeldende stasjonen: Servicenavn

Trykk på  for å bytte mellom innhold A, innhold B og innhold C.

Innhold A: DLS, PTY sjanger

Innhold B: Sangtittel, Artistnavn, Ensemblenavn

Innhold C: Spilles av nå, neste program, lyd kvalitét

Trykk for å bytte mellom styring og skjerm bildet for informasjon.

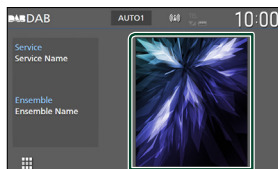

- Endre tekststørrelsen til sanginformasjonen når "Small Audio Text" er satt til "ON"/"OFF" i skjerm bildet for brukergrensesnitt **(S.60)**.

### 3 Søkemodus

Trykk for å bytte søkemodus i følgende rekkefølge: **AUTO1**, **AUTO2**, **MANUAL**.





- **AUTO1** : Tuner inn automatisk en enhet med godt mottakssignal.
- **AUTO2** : Tuner inn alle ensembler i minnet, etter hverandre.
- **MANUAL** : Setter manuelt inn neste enhet.

### 4 Indikatorvisning

**P#**: Forhåndsinnstillingsnummer

**CH#**: Kanalvisning

### 5 Betjeningsknapper

-  : Viser servicelisteskjermen. For detaljert prosedyre, se **Tjenestesøk (S.40)**.
-   : Tuner inn en enhet, tjeneste og komponent. Søkemodusvekslingen kan endres. (se **3 Søkemodus**).
-  : Viser skjerm bildet for grafisk utjevner. **(S.68)**

## 6 Forhåndsinnstilt liste

- Ved å trykke på **◀** / **▶** kan du endre skjermstørrelsen.
- Henter tilbake den memorerte tjenesten.
- Når den trykkes inn i 2 sekunder, lagres den gjeldende tjenesten som mottas i minnet.

## 7 Grafikk/VU-måler

- Viser/skjuler grafikkområde.
- Bilddataene vises dersom de er tilgjengelige fra det aktuelle innholdet.
- Trykk for å bytte mellom grafikken og VU-måleren.

## 8 Funksjonspanel

Trykk på venstre side av skjermen for å vise funksjonspanelet. Trykk igjen for å lukke panelet.

- **TI**: Velger modus for trafikkinformasjon. For detaljer, se **Trafikkinformasjon (S.40)**.
- **SETUP**: Viser DAB SETUP-skjermen. For detaljer, se **DAB-konfigurering (S.41)**.
- **PTY**: Søker etter et program etter programtype. For detaljer, se **Søk etter programtype (S.39)**.
- **DLS**: Skjermbildet for Dynamic Label Segment vises.

## 9 Indikatorelementer

- **DAB**: Digitalt radiosignal mottas.
- **RDS**: Radiodatasystem mottas.
- **MC**: Mottakertjeneste vises.  
Hvit: Primærkomponent mottas.  
Oransje: Sekundærkomponent mottas.
- **TI**: Angir mottaksstatus for trafikkinformasjon.  
Hvit: TP mottas.  
Oransje: TP mottas ikke.

## Lagre tjeneste i forhåndsinnstilt minne

Du kan lagre den aktuelle mottakstjenesten i minnet.

**1** Velg en tjeneste du ønsker å lagre i minnet.

**2** Trykk på **◀** på høyre side av skjermen.

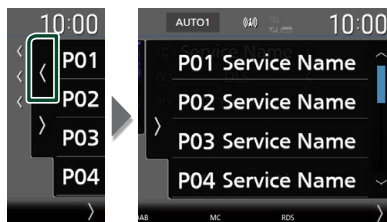

**3** Trykk på **P#** (#:1-15) der du vil lagre stasjonen i 2 sekunder, inntil en pipelyd høres.

## Valg av funksjon

### ◻ Søk etter programtype

Du kan stille inn på den stasjonen som sender den angitte programtypen når du hører på digital radio.

**1** Trykk på **▶** på venstre side av skjermen. Trykk på **PTY**.

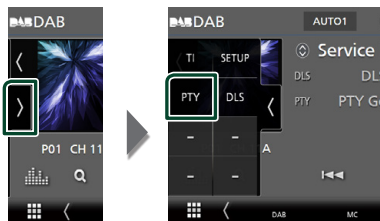

➤ Skjermbildet PTY Search vises.

**2** Velg en programtype fra listen.

### 3 Trykk på Search.

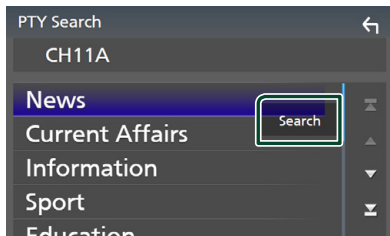

Du kan søke etter den stasjonen som sender den valgte programtypen.

### Tjenestesøk

Du kan velge en tjeneste fra en liste over alle mottatte tjenester.

### 1 Trykk på Q.



### 2 Velg ønsket innhold fra listen.

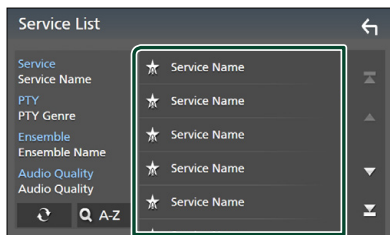

Trykk og hold for å finne den nyeste tjenestelisten.



Viser tastatur-skjermen.

Hopp til bokstaven du tastet inn (alfabetisk søk).

## Trafikkinformasjon

Du kan lytte til og se på automatisk trafikkinformasjon når en trafikkmelding kunngjøres. Denne funksjonen krever imidlertid en digital radio som har TI-informasjon.

### 1 Trykk på på venstre side av skjermen. Trykk på TI.



➤ Trafikkinformasjonsmodus er da innstilt.

### Når trafikkmeldingen starter

Skjermbildet for trafikkinformasjon vises automatisk.

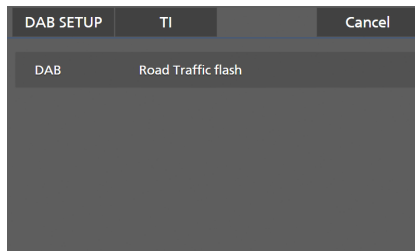

### MERK

- Funksjonen for trafikkinformasjon må slås på for at skjermbildet for trafikkinformasjon skal vises automatisk.
- Voluminnstillingen som ble gjort under mottak av trafikkinformasjon blir automatisk lagret i minnet. Neste gang trafikkinformasjon mottas, husker enheten automatisk voluminnstillingen.
- For å avbryte trafikkinformasjon: Trykk på **Cancel**.



## DAB-konfigurering

Du kan stille inn parametre for den digitale radioen.

- 1 Trykk på  på venstre side av skjermen. Trykk **SETUP**.



➤ Skjermbildet for DAB SETUP vises.

- 2 Still inn hver funksjon som følger.

### ■ Priority

Hvis samme tjeneste ytes av både digital radio og radiodatasystemet, vil dette føre til at digital radio velges automatisk. Hvis samme tjeneste ytes av radiodatasystemet når mottaket av tjenesten fra den digitale radioen blir dårlig, vil dette føre til at radiodatasystemet automatisk velges.

### ■ PTY Watch

Hvis tjenesten av det innstilte programmet begynner med mottak av enheten, byttes det fra kilden til digital radio for mottak.

### ■ Announcement Select

Bytter til innstilt tjeneste for kunngjøring. For detaljer, se **Oppsett av kunngjøring (S.41)**.

### ■ Antenna Power

Gir strømforsyning til den digitale radioantennen. Står til "ON" når den digitale radioantennen er utstyrt med en forsterker. Standard er "ON".

### ■ Related Service

Når du velger PÅ, bytter enheten til en tilknyttet tjeneste (hvis dette finnes) når et DAB-tjenestenettverk ikke er tilgjengelig. Standard er "OFF".

### ■ Language Select

Velger et displayspråk for PTY-funksjonen.

## ■ Oppsett av kunngjøring

Når ON er valgt, vil dette føre til at systemet bytter fra kilden til kunngjøringen for å motta denne.

- 1 Trykk på **Announcement Select** på skjermbildet for DAB SETUP.  
➤ Skjermbildet Announcement vises.
- 2 Trykk på hver kunngjøringsliste og sett den på eller av.

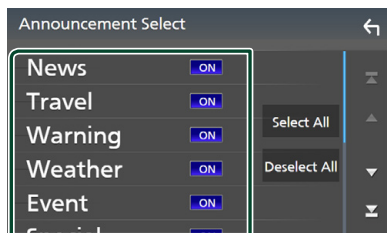

### ■ Select All

Skru på alle kunngjøringer.

### ■ Deselect All

Skru av alle kunngjøringer.

### MERK

- Voluminnstillingen for mottak av kunngjøringen blir automatisk lagret. Neste gang en kunngjøring mottas, huskes voluminnstillingen automatisk.

## Bluetooth<sup>®</sup>-styring

Med Bluetooth-funksjonen kan du bruke forskjellige funksjoner, slik som å lytte til lydfilen og foreta/motta en samtale.

### Informasjon om bruk av Bluetooth<sup>®</sup>-enheter



Bluetooth er en trådløs teknologi for radiokommunikasjon over korte avstander, og brukes i bærbare enheter som mobiltelefoner, bærbare PC-er og lignende.

Bluetooth-enheter kan kobles til uten kabler, og de kommuniserer med hverandre.

#### MERK

- Når du kjører, må du ikke utføre kompliserte handlinger som å slå telefonnumre, bruke telefonbok osv. Hvis du må gjøre dette, bør du stoppe bilen på et trygt sted.
- Enkelte Bluetooth-enheter kan ikke kobles til denne enheten, avhengig av Bluetooth-enhets versjon.
- Denne enheten vil kanskje ikke virke for enkelte Bluetooth-anordninger.
- Tilkoblingsforholdene kan variere med omstendighetene rundt deg.
- Noen Bluetooth-enheter er frakoblet når denne enheten er slått av.
- Bluetooth-enhetene kan ikke brukes mens du bruker Apple CarPlay.
- Om Bluetooth for øyeblikket er koblet til en annen enhet, blir dette frakoblet når en iPhone kompatibel med Apple CarPlay blir tilkoblet.

### Om mobiltelefonen og Bluetooth-spillere

Denne enheten er i samsvar med følgende Bluetooth-spesifikasjoner:

#### Versjon

Bluetooth ver. 5.0

#### Profiler

##### Mobiltelefon:

HFP (V1.7) (Hands Free-profil)

SPP (Serial Port Profile)

PBAP (Phonebook Access Profile)

#### Lydavspilling:

A2DP (Advanced Audio Distribution Profile)

AVRCP (V1.6) (lyd/video-fjernkontrollprofil)

#### Lyd-kodek

SBC, AAC

#### MERK

- Enheter som støtter Bluetooth-funksjonen har blitt sertifisert for samsvar med Bluetooth-standarden i henhold til prosedyren som fremgår av Bluetooth SIG.
- Det kan imidlertid hende at det ikke er mulig for disse enhetene å kommunisere med mobiltelefonen, avhengig av type telefon.

## Registrere Bluetooth-enheten

Bluetooth-spillere eller mobiltelefoner må registreres i denne enheten før Bluetooth-funksjonen kan benyttes.

Du kan registrere opptil 10 Bluetooth-enheter.

### MERK

- Opptil 10 Bluetooth-enheter kan registreres. Hvis du prøver å registrere en 11. Bluetooth-enhet, vil Bluetooth-enheten som ble tilkoblet først bli slettet for å kunne registrere den 11. enheten.
- Denne enheten er kompatibel med Apple Easy Pairing-funksjonen. Når en iPod touch eller en iPhone som har blitt koblet til via USB-terminal tidligere er koblet til igjen, vises en autentiseringsdialog. Ved å foreta autentisering for denne enheten eller en iOS smarttelefon, vil smarttelefonen registreres som en Bluetooth-enhet.

### 1 Trykk på **MENU**-tasten.

➤ Oppsprettmenyen vises.

### 2 Trykk **SETUP**.



➤ Menybildet SETUP vises.

### 3 Trykk på **Bluetooth**.

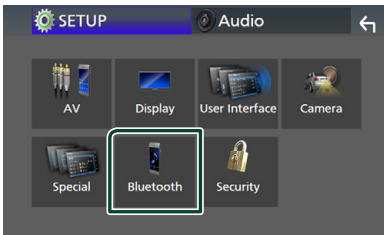

➤ Skjermbildet for Bluetooth SETUP vises.

### 4 Trykk på **Select Device** på oppsettskjermbildet for Bluetooth.

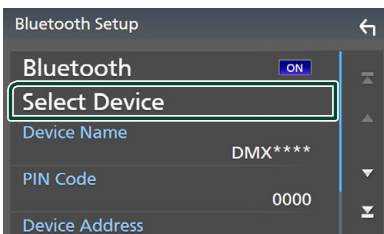

### 5 Trykk på **+00** på skjermbildet for valg av enheter.

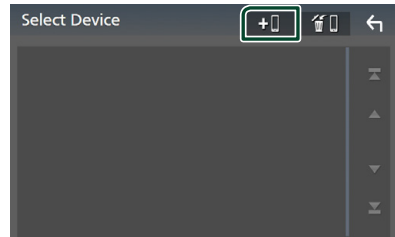

➤ Ventedialogboksen for Bluetooth-paring vises.

### MERK

- Du kan også registrere en iPhone på Apple CarPlay Device List-skjermbildet. (5.22)
- Når hverken en Apple CarPlay-, Android Auto- eller Bluetooth Hands-Free-telefon er koblet til, vises ventedialogboksen for Bluetooth-paring om du trykker og holder inne -tasten.

### 6 Søk etter enheten ("DMX8190DABS") fra smarttelefonen/mobiltelefonen din.

Fullfør trinn 6 til 9 innen 30 sekunder.

### 7 Bruk smarttelefonen/mobiltelefonen din i henhold til de viste meldingene.

- Bekreft anmodningen både på smarttelefonen/mobiltelefonen.

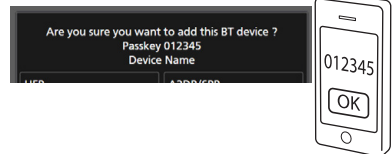

- Tast inn PIN-koden på din smarttelefon/mobiltelefon.

PIN-koden er som standard satt til "0000".

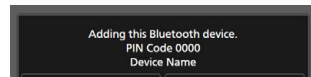

### 8 Velg den funksjonen du vil bruke.

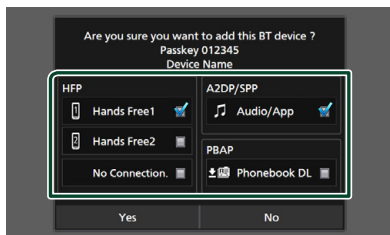

#### ■ HFP Hands Free1 / Hands Free2 / No Connection.

Velg hands-freenummeret som skal kobles til.

#### ■ A2DP/SPP Audio/App

Bestem om du vil bruke lydavspillingsappen til smarttelefonen via A2DP, og de andre appene på smarttelefonen via SPP.

#### ■ PBAP Phonebook DL

Velg om du vil overføre informasjonen i telefonboken.

### 9 Trykk Yes.

Når dataoverføringen og tilkoblingen er fullført, vises tilkoblingsikonet for Bluetooth på skjermen.

#### MERK

- Når du registrerer den iPhone som er tilgjengelig for Apple CarPlay trådløst, vises en bekreftelsesmelding.
  - **Yes**: Viser Apple CarPlay-skjermbildet for trådløs tilkobling.
  - **No**: Apple CarPlay er ikke tilkoblet. Når du bruker Apple CarPlay, se **Velg en Apple CarPlay-enhet (S.22)**.

## Konfigurering av Bluetooth

#### MERK

- Bluetooth-oppsettet er deaktivert mens du bruker Apple CarPlay.

### 1 Trykk på **MENU**-tasten.

- Oppsprettmenyen vises.

### 2 Trykk **SETUP**.

- Menybildet SETUP vises.

### 3 Trykk på **Bluetooth**.

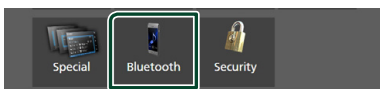

- Skjermbildet for Bluetooth SETUP vises.

Se følgende avsnitt for hver innstilling.

- Koble til Bluetooth-enheten (**S.44**)
- Endre PIN-koden (**S.46**)
- Endre enhetsnavn (**S.45**)

### ■ Koble til Bluetooth-enheten

### 1 Trykk på **Select Device** på oppsettskjermbildet for Bluetooth.

### 2 Trykk på navnet på enheten du vil koble til.

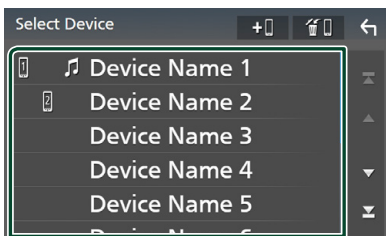

- Skjermbildet for profilvalg vises.

#### MERK

- Dersom ikonet er opplyst, betyr det at enheten vil bruke denne innretningen.
- Du kan ikke velge en Android-enhet som er koblet til som en Android Auto-enhet.

### 3 Still inn hver profil som følger.

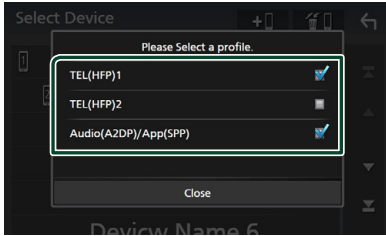

#### ■ TEL (HFP) 1, TEL (HFP) 2

Velg når enheten er tilkoblet med enheten som hands-free-telefon 1 eller 2.

#### ■ Audio (A2DP)/App (SPP)

Velg om du vil bruke sammen med en applikasjon installert på en smarttelefon eller for å bruke som en lydavspiller.

### 4 Trykk på **Close**.

#### **Slette den registrerte Bluetooth-enheten**

### 1 Trykk på på skjermbildet for valg av enheter.

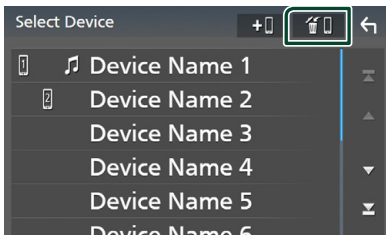

### 2 Trykk på navnet på den enheten du vil kontrollere.

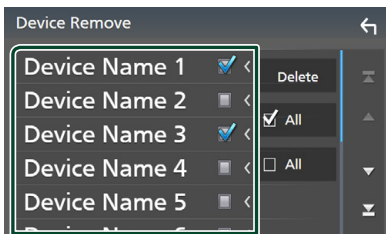

#### ■ **All**

Velger alle Bluetooth-enheter.

#### ■ **All**

Sletter alle sjekkmerker.

#### MERK

- Du kan ikke velge en Android-enhet som er koblet til som en Android Auto-enhet.

### 3 Trykk **Delete**.

- En bekreftelsesmelding vises.

### 4 Trykk **Yes**.

- Alle de valgte enhetene blir slettet.

#### MERK

- Hvis enheten som er kompatibel med trådløs Apple CarPlay slettes, slettes den samme enheten fra Apple CarPlay-enhetens skjerm bilde med lister.

## Endre enhetsnavnet

### 1 Trykk på **Device Name** på skjermbildet for Bluetooth SETUP.

- Skjermbildet for endring av enhetsnavn vises.

### 2 Trykk på og hold .

### 3 Skriv inn enhetsnavnet.



### 4 Trykk på **Enter**.

## Endre PIN-koden

- 1 Trykk på **PIN Code** på skjermbildet for Bluetooth SETUP.
  - Skjermbildet for endring av PIN-kode vises.
- 2 Trykk på og hold **BS**.
- 3 Tast inn PIN-koden.

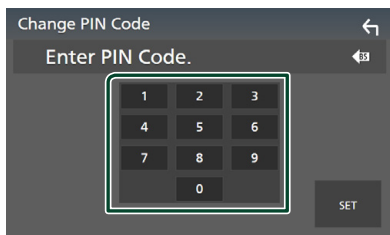

- 4 Trykk **SET**.

## Spille av Bluetooth-lydenheten

De fleste funksjonene kan styres fra skjermbildet for kildekontroll.

For å velge en Bluetooth-kilde, trykk på **Bluetooth**-ikonet på skjermbildet for kildevalg. (S.13)

### MERK

- Bluetooth-lydkilden er deaktivert mens du bruker Apple CarPlay.
- Bluetooth-lydkilden er deaktivert når enheten stilt inn som Audio(A2DP)/App(SPP) bruker Android Auto.

## Grunnleggende Bluetooth-funksjoner

### Kontrollskjermbilde

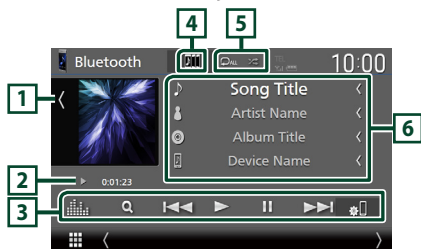

## 1 Grafikk/VU-måler

- Viser/skjuler grafikkområde.
- Trykk for å bytte mellom grafikken og VU-måleren.

## 2 Indikator for avspillingsmodus/avspillingstid

- , **II**: Indikator for nåværende avspillingsmodus  
Betydningen av individuelle ikoner er som følger:
- (spill av), ►► (spol fremover), ◀◀ (spol bakover), **II** (pause), ■ (stopp).

## 3 Betjeningsknapper \*

- **Q**: Søker etter en fil. Se **Filsøk (S.47)**.
- ◀◀ ►►: Søker etter forrige/neste innhold. Trykk og hold for å spole fremover eller bakover. (Blir kansellert automatisk etter ca. 50 sekunder.)
- ►: Spiller av.
- **II**: Settes på pause.
- **BS**: Viser skjermbildet for Bluetooth SETUP. (S.44)
- **Q**: Viser skjermbildet for grafisk utjevner. (S.68)

## 4 KENWOOD Music Mix

Bluetooth-lydenheter kan enkelt byttes for å spille av musikk. Se **KENWOOD Music Mix (S.47)**.

## 5 **Q** / **Q** \*

- **Q**: Gjentar gjeldende spor/mappe. Hver gang du trykker på tasten, vil gjentagelsesmodus bytte i følgende rekkefølge: Gjenta fil (**Q**), gjenta mappe (**Q**), gjenta alle sanger (**Q**), gjenta av (**Q**)
- **Q**: Spiller av alle sporene i gjeldende mappe i tilfeldig rekkefølge. Hver gang du trykker på tasten, vil tilfeldig modus bytte i denne rekkefølgen: Tilfeldig mappe (**Q**), alle tilfeldig (**Q**), tilfeldig av (**Q**)

## 6 Informasjonsvisning\*

- Viser informasjon om navnet på sporet.
- Navn på tilkoblet enhet.
- Endre tekststørrelsen til sanginformasjonen når "Small Audio Text" er satt til "ON"/"OFF" i skjermbildet for brukergrensesnitt (S.60).





\* Dette vises kun når lydavspillingsenheten som støtter AVRCP-profil er tilkoblet.

**MERK**



- Betjenings tastene, indikasjoner og informasjonen som vises på skjermen varierer, avhengig av den tilkoblede enheten.
- Dersom tastene ikke vises, bruk spilleren.
- Avhengig av mobiltelefonen eller lydavspillingsenheten, kan lyd høres og styres, men tekstinformasjon vises ikke alltid.
- Hvis volumet er for lavt, øk volumet på mobiltelefonen eller lydavspillingsenheten.

**KENWOOD Music Mix**

Opptil fem Bluetooth-lydenheter kan kobles til og byttes enkelt for å spille av musikk.

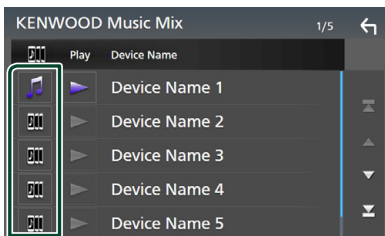
- 1 Trykk på  .
  - En liste over registrerte enheter vises.
- 2 Trykk  til navnet på den enheten du vil koble til.
  - Ved å trykke på  vises installasjonsskjermbildet for Bluetooth-enhetens tilkobling. (S.44)
  - Ved å trykke på  til venstre for den tilkoblede enheten (  ► ) kobles denne enheten fra.





-  : Enhet som brukes normalt.
-  : Enhet som brukes til KENWOOD MusicMix

- 3 Trykk på  (hvit) til venstre for navnet på enheten som skal spilles.

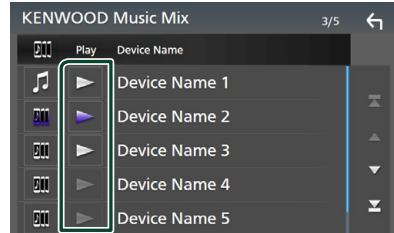
 (hvit) endres til  (lilla) og starter avspilling.



-  (Grå) : Ikke tilkoblet.
-  (Hvit) : Tilkoblet.
-  (Lilla) : Under avspilling.

- 4 Berør  .

**MERK**

- Hvis en tilkoblet Bluetooth-lydenhet betjenes for å spille av musikk, skiftes tilkoblingene.
- Når en Bluetooth-kilde skiftes til en annen, slettes innstillingene og forbindelsen gjenopprettes til tilkoblingen før kildeskiftning.
- Du kan ikke velge en Android-enhet som er koblet til som en Android Auto-enhet.

**Filsøk**

- 1 Trykk på  .
- 2 Trykk på ønsket fil eller mappe.

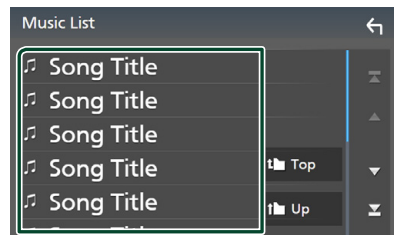

Når du trykker på en mappe, vises innholdet.

- 3 Trykk på ønsket punkt på innholdslisten.
  - Avspilling starter.

**MERK**

- For prosedyrer i skjermbildet med lister, se **Skjermbilder med lister (S.16)**.

### Bruk av Hands-Free-enheten

Du kan bruke telefonfunksjonen ved å koble Bluetooth-telefonen til denne enheten.

#### MERK

- Hvis du bruker handsfree-funksjonen ofte, flytter du hurtigtasten TEL (ikon) til startskjermbildet. **(S.14)**
- Så lenge Apple CarPlay eller Android Auto er tilkoblet, kan ikke funksjonen Bluetooth Hands-Free eller de to Bluetooth-enhetene brukes. Bare funksjonen Apple CarPlay eller Android Auto Hands-Free kan benyttes.

### Foreta anrop

1 Trykk på **HOME**-tasten.

2 Trykk på .

3 Trykk på **TEL**.

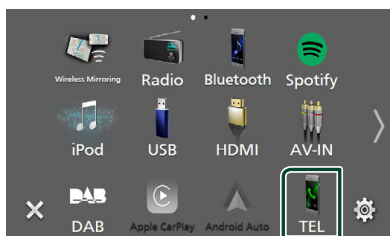





► Skjermbildet for Hands-Free vises.

#### MERK

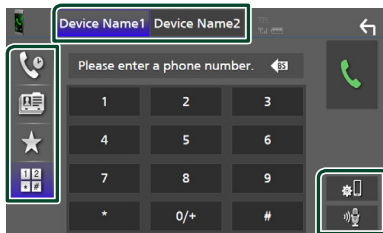
- Hvis mobiltelefonen din støtter PBAP, kan du vise telefonboken og anropslister på berøringspanelskjermen når telefonen er tilkoblet.
  - Telefonbok: opptil 1 000 oppføringer
  - Opptil 50 oppføringer, inkludert utgående anrop, mottatte anrop, og ubesvarte anrop



### 4 Velg anropsmetode.



-  : Foreta anrop med anropslogg
-  : Foreta anrop med telefonbok
-  : Foreta anrop med forhåndsinnstilt nummer
-  : Foreta anrop ved å taste inn telefonnummer

#### ● Velg mobilen som skal brukes

Når du kobler til to mobiltelefoner

1) Trykk på   for å velge telefonen du ønsker å bruke.

#### ● Konfigurering av Bluetooth

1) Trykk på  .  
Skjermbildet for Bluetooth SETUP vises.

#### ● Stemmegjenkjenning

1) Trykk på  . **(S.50)**

#### MERK

- Statusikonene, slik som batteri og antenne, kan være annerledes enn hva som vises på mobiltelefonen.
- Når mobiltelefonen settes i privat modus, kan dette føre til deaktivering av hands-free-funksjonen.



**Foreta anrop med anropslogg**

1 Trykk på .

2 Velg telefonnummeret fra listen.

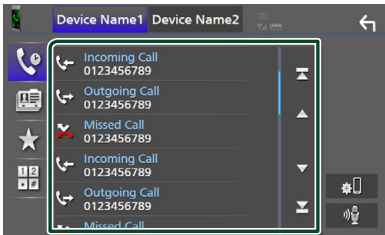
**Foreta anrop med telefonboken**

1 Trykk på .

2 Trykk på  A-Z.

3 Velg forbokstaven.

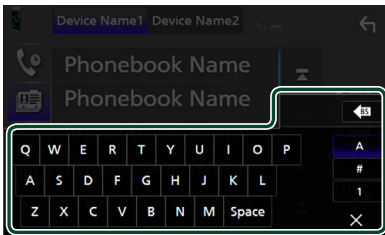

- Tegn som ikke kan knyttes til noe navn, vil ikke vises.
- Hvis første bokstav har en aksent som f.eks. "ü", kan du søke med en bokstav uten aksent "u". En bokstav med et aksent-tegn inne en setning kan ikke søkes.

4 Velg personen du ønsker å ringe fra listen.

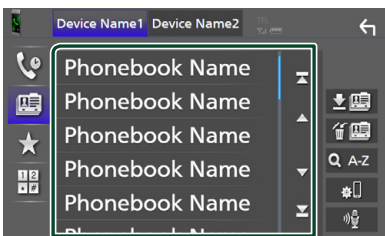

5 Velg telefonnummeret fra listen.

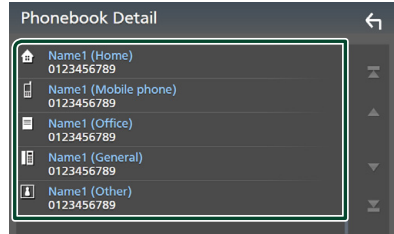
**MERK**

- Du kan sortere telefonnumrene i listen etter etternavn eller fornavn. For detaljer, se **Innstilling av Hands-free (S.52)**.

**Foreta anrop med bruk av forhåndsinnstilt nummer**

1 Trykk på .

2 Tast inn navnet eller telefonnummeret.

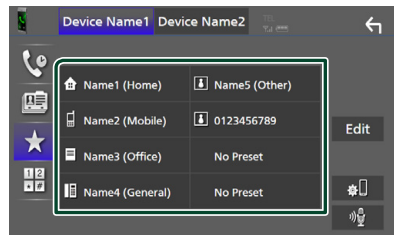
**Foreta anrop ved å taste inn telefonnummer**

1 Trykk på .

2 Tast inn et telefonnummer med de numeriske tastene.

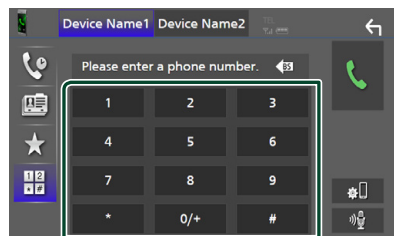

3 Trykk på .

### Stemmegjenkjenning

Du kan benytte funksjonen for stemmegjenkjenning for mobiltelefonen som er tilkoblet denne enheten. Du kan bruke stemmen for å søke i mobilens telefonbok. (Funksjonen avhenger av mobiltelefonen.)

#### 1 Trykk på -tasten i 1 sekund.

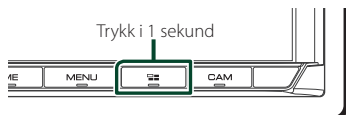



- Skjermbildet for stemmegjenkjenning vises.

#### 2 Start stemmesøket.

##### MERK

- Du kan bruke funksjonen for stemmegjenkjenning ved å trykke på  på skjermbildet for Hands-Free.

### Motta et anrop

- 1 Trykk på  for å besvare et telefonanrop eller på  for å avvise et innkommende anrop.

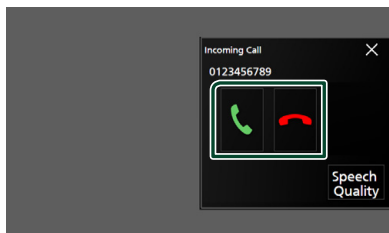

##### MERK

- Når bildet fra kameravisningen vises, vises ikke dette skjermbildet selv om et anrop kommer inn.

### Avslutte anrop

- 1 Mens du snakker, trykk på .

### Funksjoner i løpet av et anrop



#### ● Juster lydstyrken til stemmen din

- 1) Trykk på **Speech Quality**.
- 2) Trykk på ◀ eller ▶ for **Microphone Level**.

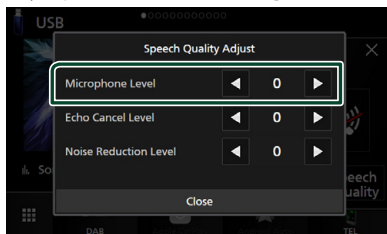

#### ● Juster mottaksvolum

Trykk på ▼ eller ▲-tasten.

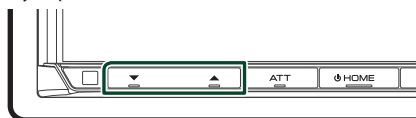

#### ● Sett stemmen din på lydløs



Trykk på  for å dempe eller ikke dempe stemmen din.

#### ● Hør ringetone

Trykk på **DTMF** for å vise skjermbildet for inntasting av tone.

Du kan sende toner ved å trykke på ønskede taster på skjermen.

#### ● Bytter mellom talestemmedestinasjoner

Hver gang du trykker på  /  veksler stemmedestinasjonen mellom mobiltelefonen og høyttaleren.

### ● Telefonsamtale på vent

Når du mottar et nytt anrop mens du allerede snakker i telefonen, kan du besvare det nye innkommende anropet ved å trykke på .

Den gjeldende samtalen blir satt på vent.

Hver gang du trykker på , byttes det til den andre anroperen.

Når du trykker på , avsluttes det gjeldende anropet og du bytter til anropet som står på vent.

### ● Lukke popup-skjermen for handsfree

Trykk på  for å lukke popup-skjermen for handsfree.

#### For å vise det igjen

- ① Trykk på **HOME**-tasten.
- ② Trykk på .
- ③ Trykk på **TEL**.

## Forhåndsinnstilt telefonnummer

Du kan registrere ofte brukte telefonnumre i denne enheten.

- 1 Trykk på .
- 2 Trykk på **Edit**.

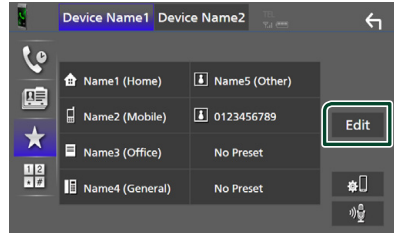

- 3 Velg hvor du skal forhåndsinnstille.

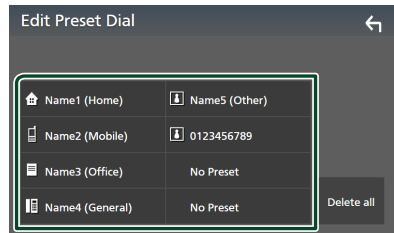

### ■ Delete all

For å slette alle forhåndsinnstilte numre, trykk på **Delete all** og trykk deretter på **Yes** på bekräftelsesskjermbildet.

- 4 Velg hvordan du skal forhåndsinnstille.

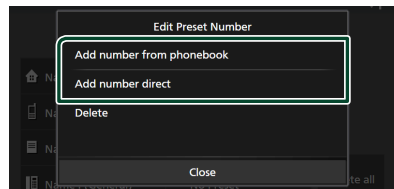

### ■ Add number from phonebook

Velg nummeret som skal forhåndsinnstilles fra telefonboken. Se **Foreta anrop med telefonboken (S.49)**.

### ■ Add number direct

Skriv inn telefonnummeret direkte og trykk på **SET**. Se **Foreta anrop ved å taste inn telefonnummer (S.49)**.

### ■ Delete

For å slette et forhåndsinnstilt nummer, trykk på **Delete** og trykk deretter på **OK** på bekräftelsesskjermbildet.

### Telefonbokoverføring

Du kan overføre telefonbokens data til Bluetooth-smarttelefonen ved hjelp av PBAP.

- 1 Trykk på .
- 2 Trykk på .

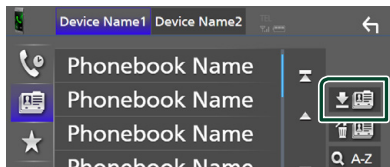

- Overføringen av telefonbokens data starter.

#### MERK

- Hvis telefonboken inneholder mer enn 1000 oppføringer, kan ikke telefonbokdata overføres.
- Hvis ingen telefonbok er lastet ned, begynner du å laste ned telefonboken ved å trykke på **Download Phonebook Now**.

### Slette telefonbok

- 1 Trykk på .
- 2 Trykk på navnet du vil kontrollere.

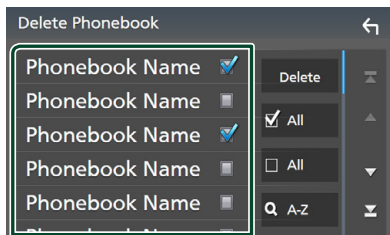

- All**  
Huk av i alle boksene.
- All**  
Sletter alle sjekkmerker.

- 3 Trykk **Delete**.
  - En bekreftelsesmelding vises.
- 4 Trykk **Yes**.

## Innstilling av Hands-free

Du kan gjøre forskjellige innstillinger for handsfree-funksjonen.

- 1 Trykk på **MENU**-tasten.
  - Oppsprettemenyen vises.
- 2 Trykk **SETUP**.



- Menybildet SETUP vises.

- 3 Trykk på **Bluetooth**.

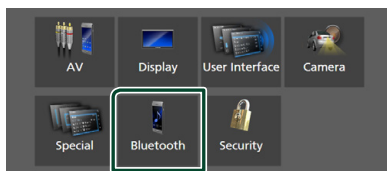

- Skjermbildet for Bluetooth SETUP vises.

- 4 Trykk på **TEL SETUP**.
  - Skjermbildet TEL SETUP vises.
- 5 Still inn hver funksjon som følger.

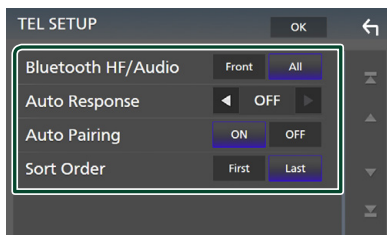

#### Bluetooth HF/Audio

Velg hvilke høyttalere som skal sende lyden fra mobiltelefonen (f.eks. stemme og ringetone) og Bluetooth-lydavspiller.

**Front**: Sender ut lyd fra høyttalerne foran.

**All** (Standard): Sender ut lyd fra alle høyttalerne.

### ■ Auto Response\*

Still inn en automatisk responstid for å besvare et innkommende anrop.

**OFF** (Standard): Slår av den automatiske svarfunksjonen.

**1 / 5 / 10 / 15 / 20 / 25 / 30**: Stiller inn ringetiden (andre).

### ■ Auto Pairing

Når denne er satt til "ON", er Apple Auto Pairing-funksjonen slått på slik at en iPod Touch eller iPhone tilkoblet enheten automatisk blir registrert.

**ON** (Standard): Slår på Apple Auto Pairing-funksjonen.

**OFF**: Slår av Apple Auto Pairing-funksjonen.

### ■ Sort Order

Angi hvordan du vil sortere dataene i mobiltelefonens telefonbok.

**First**: Sorterer data etter fornavn.

**Last** (Standard): Sorterer data etter etternavn.

\* Enten den automatiske responstid som er angitt på denne enheten eller tiden som er angitt på mobiltelefonen, hvor korteste alternativ vil bli valgt.

## 6 Trykk **OK**.

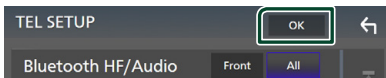

## Andre eksterne komponenter

### Vis kamera

#### MERK

- For å koble til et kamera, se **S.83**.
- For å bruke et ryggkamera, kreves REVERS-ledningstilkobling. (**S.81**)
- Hvis **Rear Camera Interruption** er aktiv, vises kameraskjerm bildet når du setter giret i revers (R).

### Vise kameraskjerm bildet

#### 1 Trykk på MENU-tasten.

- Oppsprettmenyen vises.

#### 2 Trykk Camera .

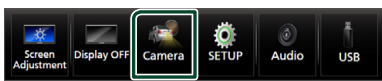

- Skjerm bildet for kameraets visning vises.

#### 3 Juster hvert alternativ som følger.

For å slette varselsmeldingen, trykk på skjermen.

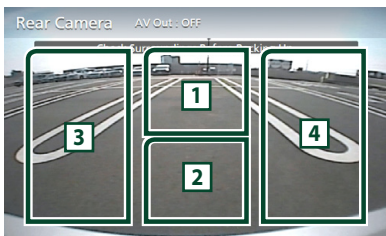

#### 1 Endring av kameravisningen \*1

Trykk for å vise endringstastene for kameraet. Du må stille inn "Camera Assignment Settings" på forhånd. Se **Endring av visningskameraet (S.54)**.

#### 2 Kamera av

Trykk for å gå ut av kameraskjermen.

#### 3 Endre retningslinje \*2

Hver gang du trykker her skrues retningslinjene på eller av.

#### 4 Endre vinkel \*2

Hver gang du trykker endres kameravinklene.

\*1 Når to eller flere kameraer bak, foran, venstre og høyre blir koblet til denne enheten.

\*2 Når CMOS-3xx-serien er koblet til denne enheten.

### Endring av visningskameraet

#### 1 Trykk på 1.

- Endringstastene for kameraet vises på venstre/høyre side.

#### 2 Velg et visningskamera du vil bytte.

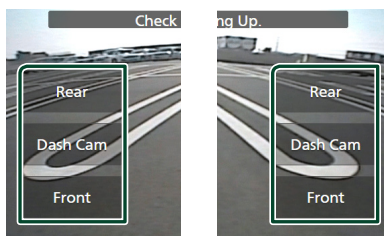

#### MERK

- For å bytte til et annet bilde enn det valgbare visningskameraet fra kameraets endringstaster, endrer du nøkkelfunksjonen, unntatt "Rear", i **Camera Assignment Settings (S.55)**

### Oppsett av kamera

#### 1 Trykk på MENU-tasten.

- Oppsprettmenyen vises.

#### 2 Trykk SETUP .

- Meny bildet SETUP vises.

#### 3 Trykk Camera .

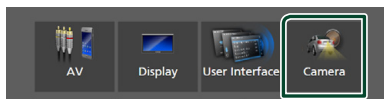

- Kameraskjermen vises.

#### 4 Still inn hvert alternativ som følger.

##### ■ Camera Assignment Settings

Still inn kameraoppdraget. Se **For å konfigurere innstillingene for kameratilordningene (S.55)**.

##### ■ Rear Camera Interruption

**ON**: Viser bildet fra det bakre kameraet når du skifter gir til revers (R) posisjon.

**OFF** (Standard): Velg dette når et kamera ikke er koblet til.

##### ■ Rear Camera for Car interface

**ON**: Velg når du koblet til en ekstern systemenhet. Hverken knapper eller titler vises.

**OFF** (Standard): Velg når du tilkoblet et ryggekamera.

##### ■ Rear Camera Settings \*1

Justerer CMOS-3xx-serien med ID 1 ("Rear Camera") innstilt. For detaljer, se instruksjonshåndboken til kameraet ditt.

##### ■ Parking Guidelines

Du kan vise retningslinjene for parkering, slik at parkering blir enklere når du skifter giret i revers (R).

Standard er "ON".

##### ■ Guidelines SETUP

Hvis du velger **ON** for **Parking Guidelines**, kan du justere retningslinjene for parkering. Se **For å justere retningslinjene for parkering (S.56)**.

##### ■ Front Camera Settings \*2

Justerer CMOS-3xx-serien med ID 2 ("Front Camera") innstilt. For detaljer, se instruksjonshåndboken til kameraet ditt.

##### ■ Front Camera Interruption \*3

**10 sec / 15 sec** (Standard)/ **20 sec**: Den fremre kameraskjermen vises når du returnerer giret fra revers (R) posisjon.

**OFF**: Avbryt.

\*1 Når CMOS-3xx-serien er koblet til denne enheten.

\*2 For å bruke funksjonen, er det nødvendig å koble til CMOS-3xx-serien og å stille **Camera Assignment Settings** til **Front**. (S.55)

\*3 For å bruke funksjonen, er det nødvendig å stille **Rear Camera Interruption** til **ON**, stille **Rear Camera for Car interface** til **OFF** og angi **Camera Assignment Settings** til **Front**. (S.55)

## ■ For å konfigurere innstillingene for kameratilordningene

1 Trykk på **Camera Assignment Settings** på kameraskjerm-bildet. (S.54)

2 Still inn alternativene som følger.

##### ■ FRONT VIEW CAMERA / DASH CAM

Angi kameratilordninger fra visningskameraet koblet til inngangsterminalen for frontkameraet/ dashboardkameraet.

##### ■ AV-IN

Still inn kameratilordninger fra visningskameraet tilkoblet AV-IN-inngangsterminalen.

### For inngangsterminalen til frontkameraet/dashboardkameraet:

1 Trykk på **FRONT VIEW CAMERA / DASH CAM**.

➤ Viser bildet fra visningskameraet koblet til inngangsterminalen til frontkameraet/dashboardkameraet.

2 Velg visningskameraet som skal stilles inn.

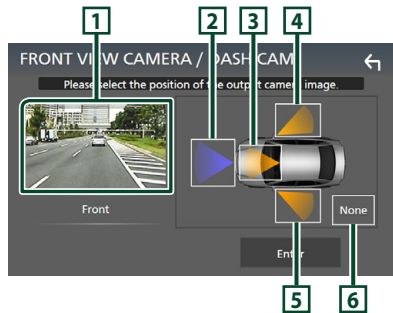

#### 1 Bilde fra visningskameraet

Viser bildet fra visningskameraet koblet til inngangsterminalen til frontkameraet/dashboardkameraet. (S.85)

#### 2 Front

#### 3 Dashboard Camera

#### 4 Right

#### 5 Left

#### 6 None

3 Trykk på **Enter**.

**For AV-IN-inngangsterminalen:**

- 1 Trykk på **AV-IN**.
  - Viser bildet fra visningskameraet koblet til AV-IN-inngangsterminalen.
- 2 Velg visningskameraet som skal stilles inn.

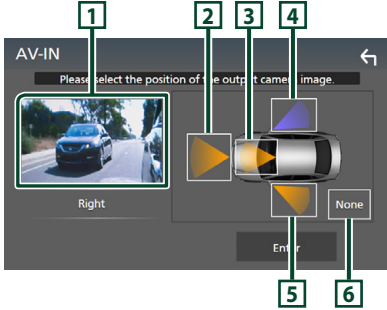

- 1 Bilde fra visningskameraet  
Viser bildet fra visningskameraet koblet til AV-IN-inngangsterminalen. (S.85)
- 2 Front
- 3 Dashboard Camera
- 4 Right
- 5 Left
- 6 None

- 3 Trykk på **Enter**.

**MERK**

- Dashboardkameraet kan velges når det er tilkoblet. (S.85)

**For å justere retningslinjene for parkering**

**MERK**

- Installer ryggekameraet i passende posisjon, i samsvar med instruksjonshåndboken som fulgte med ryggekameraet.
- Når du justerer parkeringsveiledningen, sørg for å bruke håndbrekket for å unngå at bilen flytter seg.

- 1 Trykk på **Parking Guidelines** i kameraskjermbildet og still til **ON**. (S.54)
- 2 Trykk på **Guidelines SETUP** på kameraskjermbildet.
- 3 Juster retningslinjene for parkering ved å velge merket

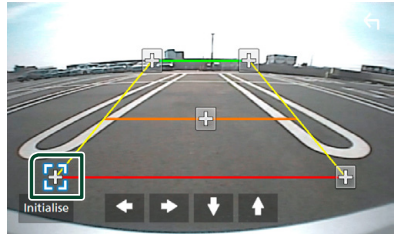

Sørg for at linjene A og B er horisontalt parallelle, og at linjene C og D er like lange.

**MERK**

- Trykk på **Initialise** og deretter på **Yes** for å stille alle -merkene til sine opprinnelige standardposisjoner.



## Bruke dashbord-kameraet

Et dashbord-kamera, DRV-N520 (ekstrautstyr), koblet til denne enheten lar deg spille av innspilt videodata osv.

For detaljer, se instruksjonshåndboken til dashbord-kameraet DRV-N520 (ekstrautstyr).

### MERK

- For å koble til et dashbord-kamera, se **S.85**.
- For å bruke dashbordkamerafunksjonen er det nødvendig å stille inn "Camera Assignment Settings" til "Dashboard Camera". (**S.55**)

## Vise skjermbildet til dashbord-kameraet

- 1 Trykk på **MENU**-tasten.  
➤ Oppsprettmenyen vises.
- 2 Trykk **Camera**.

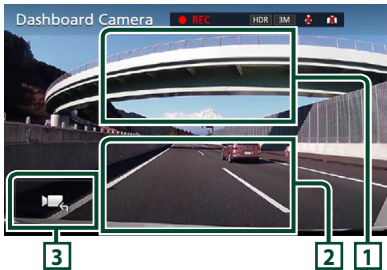
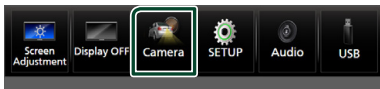

### 1 Endring av kameravisning

Trykk for å vise endringstastene for kameraet. Du må stille inn "Camera Assignment Settings" på forhånd. Se **Endring av visningskameraet (S.54)**.

### 2 Kamera av

Trykk for å gå ut av kameraskjermen.

### 3 Tastevisning

Trykk for å vise kontrolltastene til dashbordkameraet.

## Eksterne lyd-/videospillere (AV-IN)

- 1 Koble til en ekstern komponent til AV-IN-ingangsterminalen. (**S.83**)
- 2 Velg **AV-IN** som kilden. (**S.13**)
- 3 Slå på den tilkoblede komponenten for å starte avspilling av kilden.

### MERK

- For å velge AV-IN-kilden, er det nødvendig å stille "AV-IN" til "None" i **Camera Assignment Settings**. (**S.55**)

## HDMI-kilde

- 1 Koble smarttelefonen din til HDMI-ingangsterminalen. (**S.83**)  
Bruk HDMI-kabel KCA-HD100 (ekstrautstyr).
- 2 Velg **HDMI** som kilden. (**S.13**)
- 3 Start en applikasjon eller avspilling på smarttelefonen din.

### TV-tuner

Du kan koble TV-tuneren (kommersielt tilgjengelig) til denne enheten og se på TV.

#### Forberedelser

- Når du bruker TV-kontrollfunksjonen, kobler du til TV-tuneren (kommersielt tilgjengelig) og setter 3. parts TV-tunerkontroll inn i **Konfigurer AV (S.63)** til ON.
- TV-tuneren kan styres med den medleverte fjernkontrollen gjennom sensoren til fjernkontrollen på frontpanelet til denne enheten.

**1 Velg TV som kilden. (S.13)**

**2 Trykk på tastenes skjermområde.**

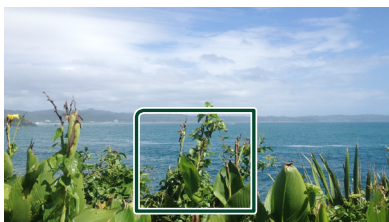

**3 Trykk på TV Ctrl.**

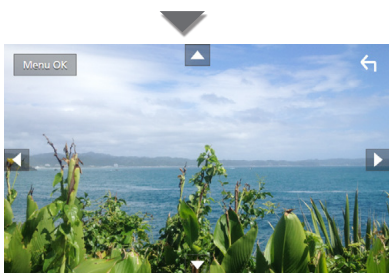

■ Viser menyen/godkjenner valgt punkt.

Trykk på **MENU/OK**.

■ Flytter markøren

Trykk på **▲, ▼, ◀, ▶**.

■ Forlate menystyring

Trykk på **↶**.

# Konfigurer

## Skjermoppsett

Du kan justere bildekvaliteten for video, meny-skjerm, etc.

- 1 Trykk på **MENU**-tasten.  
➤ Oppsprettmenyen vises.
- 2 Trykk på **Screen Adjustment**.

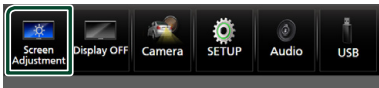

➤ Skjermbildet for skjermjustering vises.

- 3 Juster hver innstilling som følger.

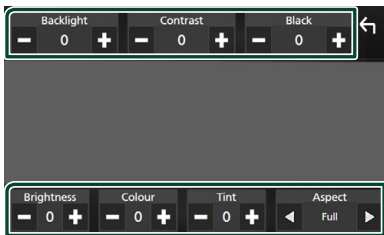

### ■ Backlight / Contrast / Black / Brightness / Colour / Tint

Juster hver innstilling.

### ■ Aspect

Velg en skjermmodus.

**Full**: Endrer sideforholdet til video og viser videoen fullstendig på skjermen.

**Normal**: Viser video i forholdet 4:3.

**Auto**:

USB-enhet: Viser video i fullskjerm (vertikalt eller horisontalt), uten noen endring av sideforholdet.

### MERK

- Innstillinger for å justere kan variere avhengig av den aktuelle kilden.

## Systemoppsett

- 1 Trykk på **MENU**-tasten.  
➤ Oppsprettmenyen vises.
- 2 Trykk **SETUP**.



Se følgende avsnitt for hver innstilling.

- AV-oppsett ([S.63](#))
- Konfigurer visning ([S.61](#))
- Oppsett av brukergrensesnittet ([S.59](#))
- Innstilling av kamera ([S.54](#))
- Spesialkonfigurering ([S.61](#))
- Innstilling av Bluetooth ([S.44](#))
- Innstilling av sikkerhet ([S.9](#))

## Konfigurer brukergrensesnitt

Du kan stille inn parametre for brukergrensesnittet.

- 1 Trykk på **MENU**-tasten.  
➤ Oppsprettmenyen vises.
- 2 Trykk **SETUP**.  
➤ SETUP-skjermbildet vises.
- 3 Trykk på **User Interface**.

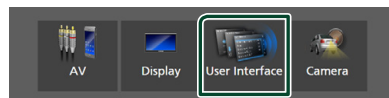

➤ Skjermbildet for brukergrensesnittet vises.

### 4 Still inn hvert parameter som følger.

#### ■ **Small Audio Text**

Endre tekststørrelsen for skjermbildet for kildekontroll.

**ON** (Standard): Gjør tekststørrelsen mindre.

**OFF**: Avbryt.

#### ■ **Steering Remote Controller**

Angir ønsket funksjon i styrefjernkontrollen. (Snakk med din KENWOOD-forhandler for detaljer.)

#### ■ **Beep**

Slå lyden på tastetonen på eller av. Standard er "ON".

#### ■ **Widget SETUP**

Sett opp widgeten som vises på startskjermbildet. (S.19)

#### ■ **Vehicle Adaptor Information** \*1

Viser informasjon om kjøretøyet.

Funksjonen krever en kommersiell adapter. Snakk med din KENWOOD-forhandler for detaljer.

#### ■ **Beep for Parking distance control** \*1

Stiller inn om en varselstone skal genereres eller ikke når nærhetssensoren ombord oppdager et menneske eller en gjenstand. Snakk med din KENWOOD-forhandler for detaljer.

#### ■ **Parking Distance Display** \*1

Du kan vise informasjon om hindringer rundt bilen.

**ON**: Viser alltid informasjon.

**Dyn.** (Standard): Viser informasjon når sensoren registrerer hindringer.

**OFF**: Avbryter.

Funksjonen krever en kommersiell adapter. Snakk med din KENWOOD-forhandler for detaljer.

#### ■ **Parking Distance Position** \*1

Velg hvor informasjon om hindringer skal vises på skjermen (venstre eller høyre).

"Left"/"Right" (standard)

Funksjonen krever en kommersiell adapter. Snakk med din KENWOOD-forhandler for detaljer.

#### ■ **Language Select**

Velg et språk.

#### ■ **Time Format**

Velg tidsvisningsformat.

"12-Hour"/"24-Hour" (Standard)

#### ■ **Clock**

**GPS-SYNC** (standard): Synkroniserer klokkeslettet med GPS-en.

**Manual**: Still klokken manuelt.

#### ■ **Time Zone**

Velg tidssonen hvis du har valgt **Manual** for klokke.

#### ■ **Clock Adjust**

Hvis du velger **Manual** for klokken, justerer du dato og klokkeslettet manuelt. (S.60)

**\*1 Denne innstillingen er tilgjengelig når en kommersiell adapter er tilkoblet.**

### ■ **Still manuelt dato og tid**

- 1 Trykk på **Clock** på skjermbildet for brukergrensesnittet.
- 2 Velg **Manual**.
- 3 Trykk på **Time Zone** på skjermbildet for brukergrensesnittet.
- 4 Velg tidssone.
- 5 Trykk på **Clock Adjust** på skjermbildet for brukergrensesnittet.
- 6 Juster dato og klokkeslett.

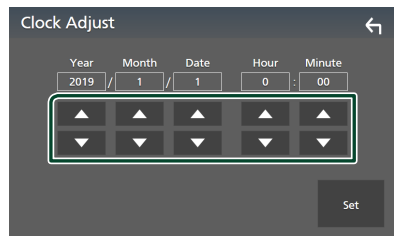

- 7 Trykk **Set**.

## Spesiell konfigurering

Du kan konfigurere spesialparametre.

- 1 Trykk på **MENU**-tasten.
  - Oppsprettmenyen vises.
- 2 Trykk **SETUP**.
  - SETUP-skjermbildet vises.
- 3 Trykk på **Special**.

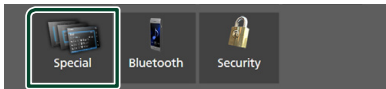

➤ Spesielskjermbildet vises.

- 4 Still inn hver parameter som følger.

### ■ DEMO

Velg demonstrasjonsmodus. Standard er "ON".

### ■ Software Information

Kontroller programversjonen til denne enheten. (S.61)

### ■ Open Source Licenses

Vis de åpne kilde-lisensene.

### ■ Initialise

Trykk på **Initialise** og deretter på **Yes** for å sette alle innstillingene til de opprinnelige standardinnstillingene.

- Audio SETUP-minne er ikke startet opp.

## ■ Informasjon om programvare

Du kan bekrefte programvareversjonen til denne enheten.

- 1 Trykk på **Software Information** på spesielskjermbildet.
- 2 Bekreft programvareversjonen.

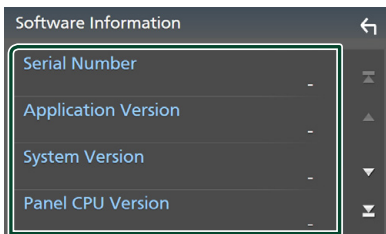

### MERK

- For informasjon om hvordan programvaren oppdateres, se relevant oppdateringsprosedyre som leveres sammen med programvaren.

## Displayoppsett

- 1 Trykk på **MENU**-tasten.
  - Oppsprettmenyen vises.
- 2 Trykk **SETUP**.
  - SETUP-skjermbildet vises.
- 3 Trykk på **Display**.

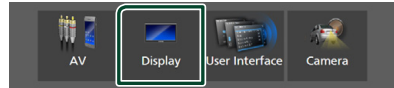

➤ Displaymenyen vises.

- 4 Still inn hvert parameter som følger.

### ■ Dimmer

Innstilling av dimmermodusen.

**OFF**: Dimmer ikke skjermen og knappene.

**ON**: Dimmer skjermen og knappene.

**SYNC** (Standard): Slår dimmerfunksjonen på eller av når kjøretøyets lysbryter er slått på eller av.

### ■ OSD Clock

Velg om du vil vise klokken mens skjermen er slått av, eller når du ser på videofiler på USB, osv.

"ON" (PÅ) (standard)/ "OFF" (AV)

### ■ Key Colour

Du kan angi belysningsfarger på taster.

(S.62)

### ■ Wallpaper Customize

Du kan endre bakgrunnsbilde eller farge.

(S.62)

### ■ Viewing Angle

Hvis det er vanskelig å se bildet på skjermen, justerer du visningsvinkelen. Jo mindre verdien er (negativ), desto mer hvit-aktig ser bildet på skjermen ut.

"0" (Standard)/ "-1"/ "-2"/ "-3"

### ■ Screen transition effect

Velg om du vil bruke skjermovergangseffekten når kildeskjermbildet skiftes til startskjermbildet.

"ON" (PÅ) (standard)/ "OFF" (AV)

### ■ Brukertilpasse tastfarge

Du kan angi belysningsfarger på taster.

1 Trykk på **Key Colour** på visnings skjerm bildet.

2 Trykk på ønsket farge.

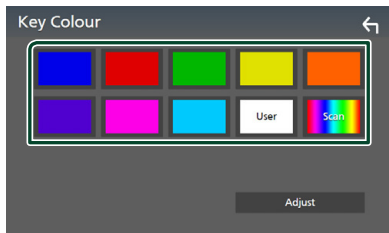

#### ■ User

Fargen du har angitt i **Adjust**-prosessen registreres.

#### ■ Scan

Du kan angi knappen til å kontinuerlig skanne igjennom helle fargespektret.

3 Berør .

### Registrere originalfarge

Du kan registrere din originalfarge.

1 Trykk på **User** på skjerm bildet for tastfarge.

2 Trykk på **Adjust**.

3 Bruk **—** og **+** for å justere hver fargeverdi.

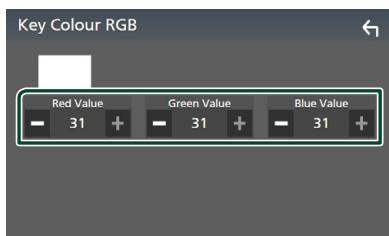

4 Berør .

### ■ Endre bakgrunnsbilde eller farge

1 Trykk på **Wallpaper Customize** på visnings skjerm bildet.

2 Velg et bilde.

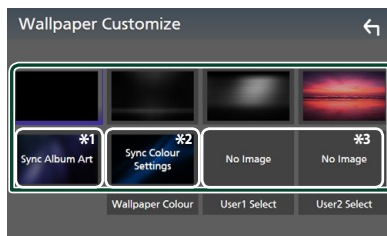

\*1 Albumgrafikken som vises i øyeblikket, brukes som bakgrunnsbilde.

\*2 Velg en bakgrunnsfarge på forhånd.

\*3 Velg et originalbilde på forhånd.

### Velg bakgrunnsfarge

1 Trykk på **Wallpaper Colour** på bakgrunnsbildeskjermen.

2 Velg en bakgrunnsfarge.

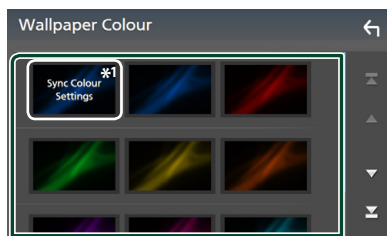

\*1 Fargen du valgte som **Key Colour** er blitt lagt til på bildet. Hvis du velger "Scan" som **Key Colour**, kan du ikke velge dette bildet.

3 Berør .

## Registrere originalbilde

Du kan laste ned et bilde fra den tilkoblede USB-enheten og bruke det som bakgrunnsbilde.

Før du begynner denne prosedyren, må enheten som inneholder bildet kobles til.

**1 Trykk på User1 Select eller User2 Select på tilpasningsskjermen for bakgrunnsbilde.**

**2 Velg bildet som skal lastes.**

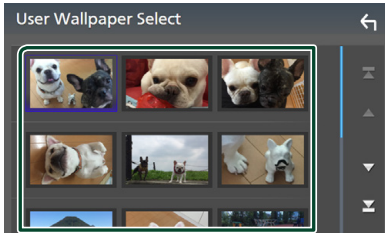

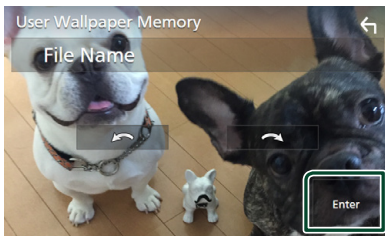

**3 Trykk på Enter.**



► Det valgte bildet lastes opp og displayet går tilbake til tilpasningsskjermen for bakgrunnsbilde.

### MERK

- Ved å trykke på  roterer bildet mot urviseren.
- Ved å trykke på  roterer bildet med urviseren.
- Bildefiler: JPEG (.jpg, .jpeg), PNG (.png), BMP (.bmp)

## Konfigurer AV

Du kan angi AV-parametre.

**1 Trykk på MENU-tasten.**

► Oppsprettmenyen vises.

**2 Trykk SETUP.**

► SETUP-skjermbildet vises.

**3 Trykk på AV.**

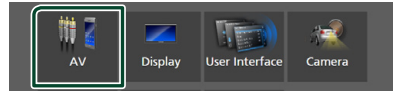

► AV-skjermen vises.

**4 Still inn hver parameter som følger.**

### ■ Android Auto Device Select

Velg enheten som skal brukes i Android Auto-modus. (S.64)

### ■ Apple CarPlay Device List

Velg enheten som skal brukes i Apple CarPlay-modus. (S.22)

### ■ Speech Quality Adjust

Juster talekvaliteten.

**Microphone Level** : Juster nivået på mikrofonforsterkning. Standard er "0".

**Echo Cancel Level** : Juster nivået for fjerning av ekko. Standard er "0".

**Noise Reduction Level** : Reduserer støyen som genereres av omgivelsene uten å endre mikrofonens volum. Bruk denne funksjonen når stemmen for innkommende anrop er uklar. Standard er "0".

### ■ iPod Bluetooth Connection

Se *Velg måten du tilkobler på for å sende ut lyd fra iPod-kilden* (S.31).

### ■ TV Tuner Control

Stiller inn innstillingen når TV-tuneren kobles til AV-IN-innlesingsterminalen.

For å bruke denne funksjonen, er det nødvendig å sette "AV-IN" til "None" i

### ■ Camera Assignment Settings (S.55)

**ON:** Still på PÅ ved tilkobling av 3. parts TV-tuner. AV-IN navnet er stilt til TV. Hvis du kobler til TV-tuneren, laget av DOS og ser på TV, kan du utføre noen enkle funksjoner ved å trykke på skjermen på denne enheten.

**OFF (Standard):** Still på AV ved tilkobling av 3. parts TV-tuner

### ■ AV-OUT

Du kan velge en AV-kilde som utverdi fra AV OUTPUT-porten.

OFF, AV-IN, USB eller iPod

- Du kan ikke velge AV-IN hvis AV-IN-innlesingsterminalen brukes til kamera.
- Du kan ikke velge iPod hvis den er tilkoblet via Bluetooth.
- Hvis du velger USB-, iPod-, Spotify-, eller Bluetooth-audio som hovedkilde, kan du ikke velge USB eller iPod som AV-utgangskilde.
- Hvis du velger trådløs speiling, Apple CarPlay eller Android Auto som hovedkilde, kan du ikke velge USB eller iPod som AV-utgangskilde.

### ■ Driving Position

Velg kjøreposisjon (venstre eller høyre).  
"Left" (venstre) (standard)/"Right" (høyre)

### ■ Wi-Fi SETUP

Du kan endre enhetens navn og vise enhetens adresse, passord. Se **Endre enhetsnavnet (S.64)**.

## ■ Velg en Android-enhet

**1** Trykk på **Android Auto Device Select** på AV-skjermbildet.

**2** Velg en Android-enhet.

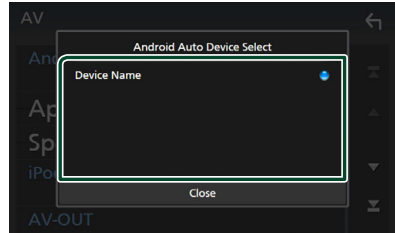

## ■ Endre enhetsnavnet

**1** Trykk på **Wi-Fi SETUP** på AV-skjermbildet.

**2** Trykk på **Device Name**.

➤ Skjermbildet for endring av enhetsnavn vises.

**3** Trykk på og hold **BS**.

**4** Skriv inn enhetsnavnet.



**5** Trykk på **Enter**.



# Lydkontroll

Du kan justere de ulike innstillingene, slik som lydbalanse eller subwoofervnivå.

- 1 Trykk på **MENU**-tasten.
  - Oppsprettmenyen vises.
- 2 Trykk **Audio**.

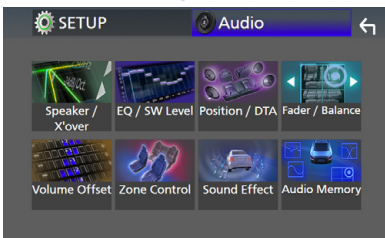
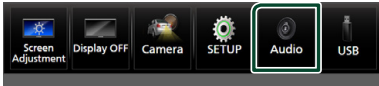

Se følgende avsnitt for hver innstilling.

- Innstilling av høyttaler/X'over (**S.66**)
- Styring av equalizer (**S.68**)
- Still inn lytteposisjon (**S.72**)
- Generell lydkontroll (fader/balanse) (**S.68**)
- Konfigurer lydfor skyvning (**S.69**)
- Utføre sonekontroll (**S.70**)
- Innstilling av lydeffekt (**S.71**)
- Minne/tilbakekall lydinnstillingene (**S.73**)

## Konfigurering av 3-veis høyttalersystem

Velg riktig crossover-nettverksmodus for høyttalersystemet som brukes (2-veis eller 3-veis høyttalersystem).

- 1 Trykk på **HOME**-tasten.
  - HOME-skjermbildet vises.
- 2 Trykk på  .
  - Skjermbildet for kildevalg vises.
- 3 Trykk **STANDBY**.
- 4 Trykk på knappen ① etterfulgt av knappen ② samtidig i 1 sekund.



- Valgskjermbildet for høyttalersystem vises.

- 5 Velg crossover-nettverksmodus.

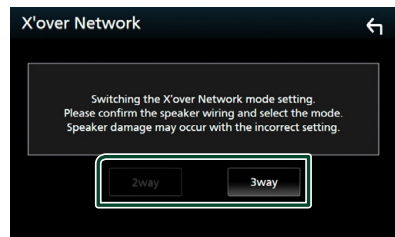

- Et bekreftelseskjerm bilde vises.

- 6 Trykk **Yes**.

### MERK

- Når 3-veishøyttalersystemet er valgt, er følgende funksjoner deaktivert.
  - Foran fokusert lytteposisjon/ DTA
  - Fader for generell lydkontroll
  - Sonekontroll
  - Valg av høyttalere som skal sende ut lyd fra mobiltelefonen til Bluetooth HF/Audio
  - Pipelyd for konfigurering av brukergrensesnitt
- Å koble til 3-veishøyttalere når 2-veismodusen er valgt kan ødelegge høyttalene.

## Konfigurering av høyttaler/ X'over

- 1 Trykk på **MENU**-tasten.  
➤ Oppsprettmenyen vises.
- 2 Trykk **Audio**.  
➤ Lydskjermbildet vises.
- 3 Trykk på **Speaker/X'over**.



### 4 Velg en biltype.

Du kan velge biltype, høyttalernetverk, osv.

Når du velger biltypen din, vil Delay Time Alignment automatisk aktiveres (for tidsjustering av lydeffekten for hver kanal), slik at det blir høyest mulig surroundeffekt.



- 5 Trykk på den høyttaleren (1) du vil justere og still inn hvert alternativ (2) som følger.

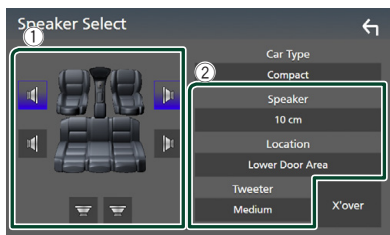

### ■ Speaker

Du kan velge en høyttalertype og størrelse for å få best mulig lyd.

Når høyttalertypen og -størrelsen er innstilt, vil høyttalerens crossover-nettverk stilles inn automatisk.

### ■ Location (Kun for forside, bakside)

Velg den høyttalereposisjonen du har installert.

### ■ Tweeter (Kun for front)

Du kan sette opp diskant høyttaleren når du velger front-høyttalere.

Ingen, liten, medium, stor

### ■ X'over

Viser crossoveroppsett-skjermbildet for høyttaler.

Du kan justere crossover-frekvensen slik at det velges automatisk når du har valgt høyttalertype.

For detaljer, se **Innstilling av crossover-nettverk (S.66)**

## Når høyttalernetverk er angitt til 3-veis:

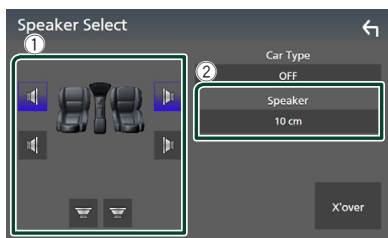

### MERK

- For instruksjoner om hvordan bytte til et 3-veishøyttalersystem, se **Konfigurering av 3-veis høyttalersystem (S.65)**. Å koble til 3-veishøyttalere når 2-veismodusen er valgt kan ødelegge høyttalerne.
- Velg "None" dersom du ikke har noen høyttalere.

## Innstilling av crossover-nettverk

Du kan stille inn crossover-frekvensen for høyttalere.

### 1 Trykk på X'over.

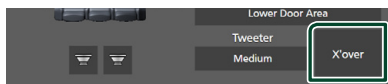

### 2 Trykk på høyttaleren for å konfigurere.



### 3 Still inn hver parameter som følger.

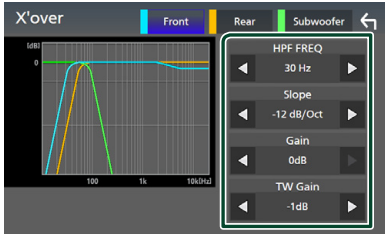

#### ■ HPF FREQ

Justering av høypassfilter. (Når fremre eller bakre høyttaler er valgt på skjermbildet for høyttalervalg)

#### ■ LPF FREQ

Justering av lavpassfilter. (Når "Subwoofer" er valgt på skjermbildet for høyttalervalg)

#### ■ Slope \*1

Stille inn crossover slope.

#### ■ Gain

Juster forsterkningen på fremre høyttaler, bakre høyttaler eller subwooferen.

#### ■ TW Gain \*2

Juster nivået på diskant høyttaleren. (Når "fremre" er valgt på skjermbildet for høyttalervalg)

#### ■ Phase Inversion \*3

Stille fasen for subwoofer-effekten.

Kontroller **Phase Inversion** for å flytte fasen 180 grader. (Når "Subwoofer" er valgt på skjermbildet for høyttalervalg)

\*1 Kun når "LPF FREQ"/"HPF FREQ" er satt til en annen modus enn "Through" i **X'over**.

\*2 Kun når "Tweeter" er satt til "Small", "Medium", "Large" i **Speaker Setup**.

\*3 Kun når "Subwoofer" er satt til en annen modus enn "None" i **Speaker Setup**.

### Når høyttalernetverk er angitt til 3-veis:

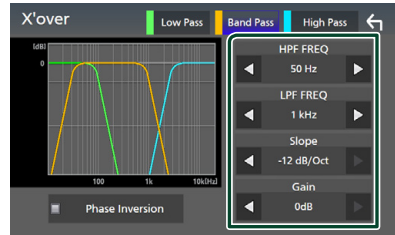

#### ■ FREQ (High Pass)

Justering av høypassfilter.

#### ■ HPF FREQ, LPF FREQ (Band Pass)

Justering av Band Pass-filter. (Når mellomtonehøyttaler er valgt på skjermbildet for høyttalervalg)

#### ■ FREQ (Low Pass)

Justering av lavpassfilter. (Når "Woofer" er valgt på skjermbildet for høyttalervalg)

#### ■ Slope \*1 \*2

Stille inn crossover slope.

#### ■ Gain

Angi forsterkningen til hver høyttaler.

#### ■ Phase Inversion

Angir fasen til tweeteren, mellomtonehøyttaleren og woofer-effekten. Kontroller **Phase Inversion** for å flytte fasen 180 grader.

\*1 Kun når "LPF FREQ"/"HPF FREQ" (Band Pass) er satt til en annen modus enn "Through" i **X'over**.

\*2 Kun når "FREQ" (Low Pass) er satt til en annen modus enn "Through" i **X'over**.

#### MERK

- For instruksjoner om hvordan bytte til et 3-veishøyttalersystem, se **Konfigurering av 3-veishøyttalersystem (S.65)**. Å koble til 3-veishøyttalere når 2-veismodusen er valgt kan ødelegge høyttalerne.

## Generell lydkontroll

- 1 Trykk på **MENU**-tasten.  
 > Oppsprettmenyen vises.
- 2 Trykk **Audio**.  
 > Lydskjermbildet vises.
- 3 Trykk på **Fader / Balance**.

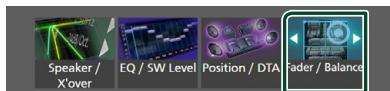

- 4 Still inn hvert parameter som følger.

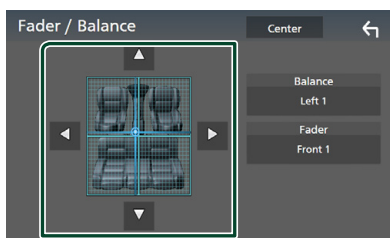

### ■ Fader / Balance

Juster volumnbalansen for det berørte området.

◀ og ▶ justerer høyre og venstre volumnbalanse.

▲ og ▼ justerer fremre og bakre volumnbalanse.

### ■ Center

Slett justeringen.

## Manuell kontroll av utligner

Du kan justere equalizeren ved å velge optimal innstilling for hver kategori.

- 1 Trykk på **MENU**-tasten.  
 > Oppsprettmenyen vises.
- 2 Trykk **Audio**.  
 > Lydskjermbildet vises.
- 3 Trykk på **EQ / SW Level**.



- 4 Trykk på skjermen og sett grafisk equalizer etter ønske.

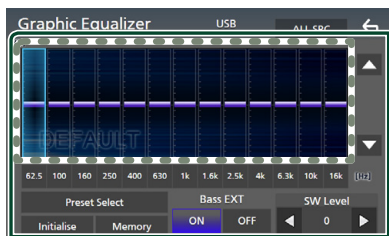

### ■ Forsterkningsnivå (område i stiplede ramme)

Juster forsterkningsnivået ved å trykke på hver frekvensstolpe.

Du kan velge en frekvensindikator og justere nivået med ▲, ▼.

### ■ Preset Select

Vis skjermbildet for å velge den forhåndsinnstilte utjevningsskurven. (S.69)

### ■ Memory

Lagrer den justerte utjevningsskurven som "User1" til "User4". (S.69)

### ■ Initialise

Initialiser (utjevn) den gjeldende EQ-kurven.

### ■ ALL SRC

Bruk den justerte utjevningsskurven på alle kilder. Trykk på **ALL SRC**, og trykk deretter på **OK** på bekreftelsesskjermbildet.

### ■ Bass EXT (Innstillinger for utvidet bass)

Når denne slås på, vil frekvenser lavere enn 62,5 Hz settes til samme forsterkningsnivå (62,5 Hz).

## ■ SW Level

Justere subwoofervolumet. Denne innstillingen er ikke tilgjengelig når subwoofer er satt til "None". Se **Konfigurering av høyttaler/X'over (S.66)**.

## ■ Hent utjevningskurven

- 1 Trykk på **Preset Select**.
- 2 Velg en utjevningskurve.

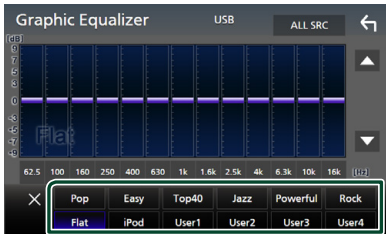

### MERK

- **iPod** er tilgjengelig for iPod-, Apple CarPlay- og Spotify-kilder, og den er koblet til via USB.

## ■ Lagre utjevningskurven

- 1 Juster utjevningskurven.
- 2 Trykk på **Memory**.
- 3 Velg hvor du skal lagre.

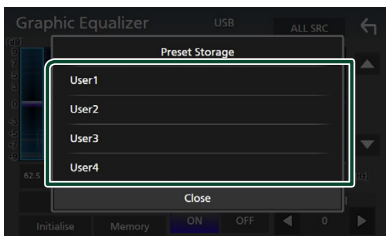

## Lydforskyvning

Finjuster volumet for den aktuelle kilden for å minimere volumdifferensen mellom ulike kilder.

- 1 Trykk på **MENU**-tasten.  
➤ Oppsprettmenyen vises.
- 2 Trykk **Audio**.  
➤ Lydskjermbildet vises.
- 3 Trykk på **Volume Offset**.

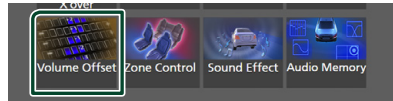

- 4 Trykk på **+** eller **-** for å justere nivået.



### ■ Initialise

Går tilbake til startinnstillingene.

### MERK

- Hvis du har økt volumet først, reduserer du volumet med "Volume Offset". Bytte av gjeldende kilde til en annen kilde kan plutselig gi ekstremt høy lyd.

## Sonekontroll

Du kan velge ulike kilder for fremre og bakre posisjon i kjøretøyet.

- 1 Trykk på **MENU**-tasten.
  - Oppsprettmenyen vises.
- 2 Trykk **Audio**.
  - Lydskjermbildet vises.
- 3 Trykk **Zone Control**.

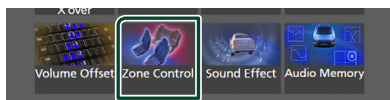

- Skjermbildet for sonestyring vises.

- 4 Trykk på **Zone Select**.

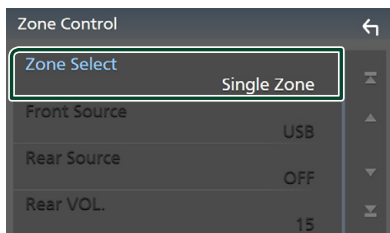

- 5 Trykk **Dual Zone**.

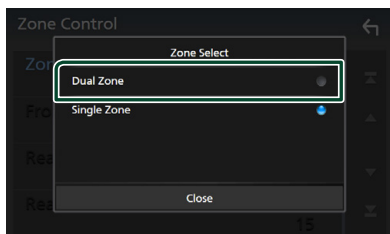

- 6 Sett hver kilde som følger.

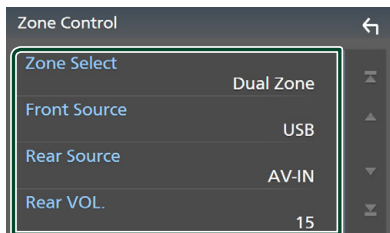

### ■ Zone Select

Trykk på **Single Zone** for å slå av dobbeltsonefunksjonen.

### ■ Front Source, Rear Source

Velg en lydkilde for hver.

Bakkilde; "AV-IN"/"iPod"/"USB"/"OFF"

### ■ Rear VOL.

Juster volumet for den bakre kilden.

### MERK

- Når lyden for bakre høyttaler byttes, vil lydkilden som kommer ut gjennom AV OUTPUT-terminalen også byttes til samme kilde.
- Når funksjonen for dobbel sone er satt til på, vil følgende funksjoner ikke være tilgjengelige.
  - Effekt fra subwoofer
  - Subwoofernivå/Bassforsterkning (**S.71**)
  - Equalizerstyring/Lydeffekt/Lytteposisjon (**S.68, 71, 72**)
  - Konfigurering av høyttaler (**S.66**)
  - Filavspilling for lydkilde med høy oppløsning
- Du kan ikke velge AV-IN hvis AV-IN-innlesingsterminalen brukes til kamera.
- Du kan ikke velge iPod hvis den er tilkoblet via Bluetooth.
- Hvis du velger Radio-, USB-, iPod-, Spotify- eller Bluetooth-audio som frontkilde, kan du ikke velge USB eller iPod som bakkilde.
- Hvis du velger trådløs speiling, Apple CarPlay eller Android Auto som frontkilde, kan du ikke velge USB eller iPod som bakkilde.

## Lydeffekt

Lydeffekter kan stilles inn.

- 1 Trykk på **MENU**-tasten.
  - Oppsprettmenyen vises.
- 2 Trykk **Audio**.
  - Lydskjermbildet vises.
- 3 Trykk på **Sound Effect**.

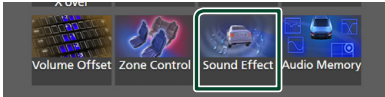

- 4 Still inn hvert parameter som følger.

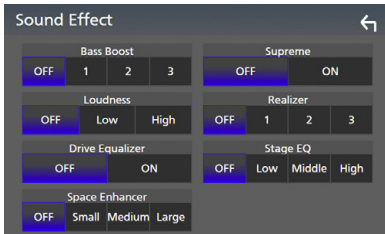

### ■ Bass Boost

Still inn graden av bassforsterking til "OFF"/ "1"/ "2"/ "3".

### ■ Loudness

Sett forsterkningsnivået for lave og høye toner.

"OFF", "Low", "High"

### ■ Drive Equalizer

Reduserer kjørestøyen ved å øke båndbredden.

"OFF", "ON"

### ■ Space Enhancer

Velg kvaliteten på lydforbedring.

"OFF" (av)/ "Small" (liten)/ "Medium"/ "Large" (stor).

Denne innstillingen er ikke tilgjengelig med Radio tuner-kilden.

### ■ Supreme

Slå supreme-funksjonen ON/OFF.

Teknologi for å ekstrapolere og supplere med proprietære algoritmer av høyfrekvensområdet som kuttes ved koding.

### ■ Realizer

Gjør lyden mer realistisk ved bruk av det digitale signalprocessor (DSP)-systemet. Velg nivå mellom "OFF" (av)/ "1"/ "2"/ "3".

### ■ Stage EQ

Du kan justere høyden til høyttalerne virtielt for å passe til din lytteposisjon.

"OFF" (av)/ "Low" (lav)/ "Middle" (medium)/ "High" (høy).

## Lytteposisjon/DTA

Lytteposisjon/DTA lar deg forbedre lydområdet avhengig av stillingen på setet der du sitter.

Lytteposisjon/DTA lar deg stille inn "Listening Position" og "Front Focus". Du kan ikke stille inn begge på en gang.

- 1 Trykk på **MENU**-tasten.  
➤ Oppsprettmenyen vises.
- 2 Trykk **Audio**.  
➤ Lydskjerm bildet vises.
- 3 Trykk på **Position/DTA**.



- Konfigurer lytteposisjon (S.72)
- Konfigurer frontfokus (S.72)

### Lytteposisjon

Juster lydforsinkelsestiden slik at lydene fra forskjellige høyttalere kommer til lytteren som sitter på det valgte setet samtidig.

- 1 Trykk på **Listening Position** på posisjon/DTA-skjermen.
- 2 Velg en lytteposisjon mellom **Front R** (høyre foran), **Front L** (venstre foran), **Front All** (alle foran) og **All**.

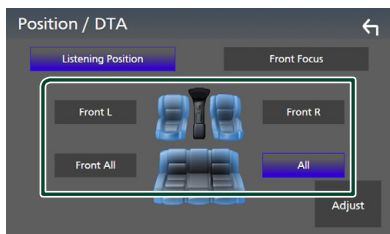

### Styring av DTA-posisjon

Du kan finjustere din lytteposisjon.

- 1 Trykk på **Adjust**.
- 2 Trykk på **Delay**.

- 3 Trykk på ◀ eller ▶ for å justere tidsforsinkelsen til den valgte høyttaleren.



- 4 Trykk på **Level**.

- 5 Trykk på ◀ eller ▶ for å justere lydstyrken til den valgte høyttaleren.



### MERK

- For å initialisere innstillingene for forsinkelse og nivå, trykker du på **Initialise** og **YES** på bekreftelsesskjerm bildet.

### Frontfokus

Du kan fokusere det imaginære lydbildet på forsiden av det valgte setet.

- 1 Trykk på **Front Focus** i posisjon/DTA-skjermen.
- 2 Velg en frontfokus-posisjon. Velg prioritert L eller R for **Front All** og **All**, avhengig av hvilken side du ønsker å plassere det fiktive lydbildet.

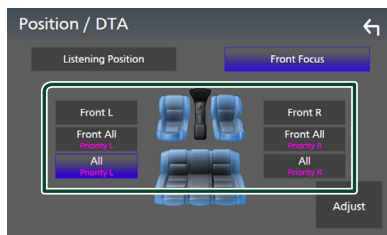



## Fin justering av frontfokus

- 1 Trykk på **Adjust**.
- 2 Trykk på **Delay**.
- 3 Still inn hvert parameter som følger.

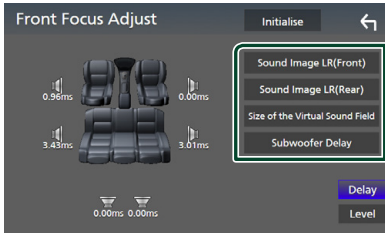

### ■ Sound Image LR (Front)

Fokuser lydbildet på forsiden av forsetene.

### ■ Sound Image LR (Rear)

Fokuser lydbildet på forsiden av baksetene.

### ■ Size of the Virtual Sound Field

Juster størrelsen til lydbildet til det passer til din smak. Hvis lydbildet blir flyttet fra forsiden, kan du flytte det tilbake med

**Sound Image LR (Front)** eller **Sound Image LR (Rear)**.

### ■ Subwoofer Delay

Juster tidsforsinkelsen til basshøytaler.

- 4 Trykk på **Level**.

- 5 Trykk på ◀ eller ▶ for å justere lydstryken til den valgte høytaleren.

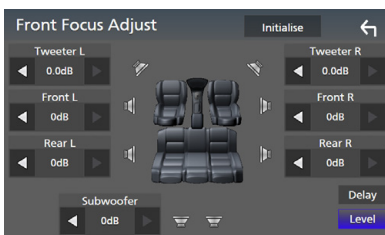

## MERK

- For å initialisere innstillingene for forsinkelse og nivå, trykker du på **Initialise** og **YES** på bekreftingsskjermbildet.

## Audio Setup-minne

Lydkontrollinnstillinger kan lagres i minnet. De lagrede innstillingene kan når som helst tilbakekalles.

- 1 Trykk på **MENU**-tasten.
  - Oppsprettmenyen vises.
- 2 Trykk **Audio**.
  - Lydskjermbildet vises.
- 3 Trykk på **Audio Memory**.

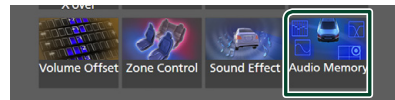

### ■ SETUP Memory

Lås eller lås opp Audio SETUP Memory/Recall/Clear.

### ■ Audio SETUP Memory

Memorer de aktuelle lydinnstillingene.

- Fader/balanse, høytaler/X'over, equalizer (brukerinnstilt, SW-nivå), posisjon/DTA, lydeffekt (**S.65**)

### ■ Audio SETUP Recall

Henter tilbake den memorerte lydinnstillingen.

### ■ Audio SETUP Clear

Sletter Audio SETUP-minnet og de gjeldende, lagrede lydinnstillingene.

## Fjernkontroll

Enheten kan styres ved bruk av fjernkontroll KNA-RCDV331 (ekstrautstyr).

### ▲FORSIKTIG

- Legg fjernkontrollen på et sted hvor den ikke vil beveges ved oppbremsing eller annen kjøring. En farlig situasjon kunne oppstå dersom fjernkontrollen faller på gulvet og settes i klem under pedalene ved kjøring.
- Legg ikke batteriet i nærheten av åpen flamme eller direkte sollys. Brann, eksplosjon eller varmegenerering kan oppstå.
- Batteriet må ikke lades, brytes opp eller varmes opp eller plasseres i en åpen flamme. Dette kan føre til at batterivæske lekker ut. Hvis batterivæske kommer i kontakt med øyne eller bekleddning, skylk straks med vann og kontakt lege.
- Batteriet må oppbevares utenfor barns rekkevidde. I det usannsynlige tilfellet at et barn svelger batteriet, kontakt straks lege.

### Montering av batteriet

Dersom fjernkontrollen kun fungerer på korte avstander eller ikke fungerer i det hele tatt, er det mulig at batteriene er flate.

I så fall må begge batteriene byttes ut med nye.

- 1 Sett inn to "AAA"/"R03"-batterier med ⊕ og ⊖-polene riktig vei, følg illustrasjonen inne i batterihuset.

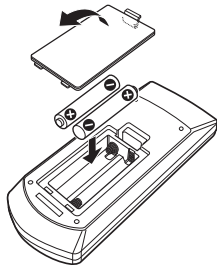

### Fjernkontrolltastenes funksjoner

#### ■ Bytte funksjonsmodus

Funksjonene som styres fra fjernkontrollen varierer avhengig av modusbryterens stilling.

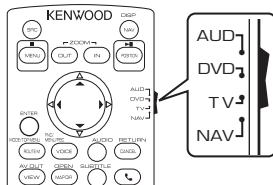

#### ■ AUD-modus

Bytt til denne modusen for styring av en valgt kilde eller tunerkilde osv.

- DVD-modus/NAV-modus/TV-modus  
Brukes ikke.

#### MERK

- For styring av en spiller som ikke er integrert i enheten, velg "AUD"-modus.

#### ■ Direkte søkemodus

Med fjernkontrollen kan du hoppe direkte til ønsket frekvensverdi på radiokilden ved å taste inn det nummeret som svarer til innholdet.

#### MERK

- Denne funksjonen fungerer ikke for USB-enheter og iPod.

- 1 Trykk på #BS-tasten.
- 2 Tast inn nummeret for det innholdet du ønsker å spille ved hjelp av det numeriske tastaturet.
- 3 Trykk på ◀ eller ▶-knappen.
  - Innholdet som svarer til nummeret du skrev inn, spilles av.

## Grunnleggende bruk

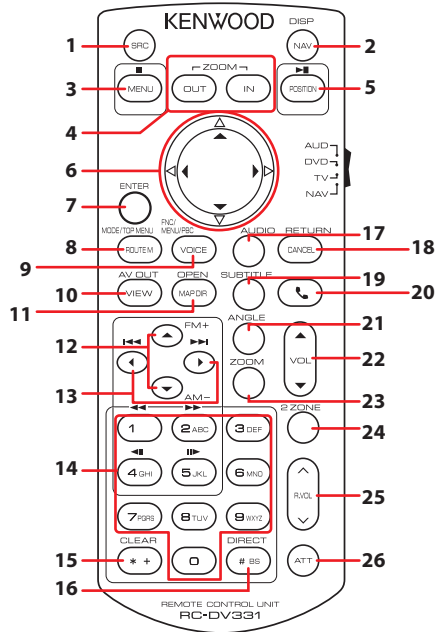

	Taste navn	Modus bytte	Funksjon
1	SRC	AUD	Bytter til den kilden som skal spilles. I hands-free-modus avsluttes samtalen.
2	NAV	–	Viser skjermbildet APP (Apple CarPlay/Android Auto/Wireless Mirroring).
3	MENU	–	Brukes ikke.
4	OUT, IN	–	Brukes ikke.
5	POSITION	AUD	Setter spor eller fil på pause og gjenopptar spilling når den trykkes to ganger. Med Radio- og DAB-kildene, byttes søkemodusen.
6	Markørtast	–	Brukes ikke.
7	ENTER	–	Utfører valgt funksjon.
8	ROUTE M	AUD	Skjermbildemodus endres hver gang du trykker denne tasten mens video spilles av.
9	VOICE	AUD	Viser kontrollskjerm for aktuell kilde. (USB, iPod)
10	VIEW	AUD	Setter AV-kilden som utverdi.
11	MAP DIR	AUD	Brukes ikke.
12	▲/▼	AUD	Viser mappen som skal spilles. Med Radio som kilde, velges FM/AM-bånd som skal mottas.
13	◀/▶	AUD	Velger spor eller fil som skal spilles. For Radio- og DAB-kildene, byttes dette til kringkastingstasjoner mottatt av enheten.

## Fjernkontroll

	Taste navn	Modus bytte	Funksjon
14	Numerisk tastatur	AUD	Lar deg skifte forhåndsinnstilt nummer for Radio- og DAB-kildene. <ul style="list-style-type: none"> <li>• Hvis det forhåndsinnstilte nummeret er på ett siffer, trykk på nummeret.</li> <li>• Hvis forhåndsinnstilt nummer er på to siffer, trykker du kontinuerlig på tallene innen 3 sekunder.</li> <li>• Ved å trykke på ◀▶ innen 3 sekunder kan du velge et forhåndsinnstilt nummer på ett siffer.</li> </ul> Lar deg legge inn nummeret som skal søkes i direkte søkemodus. For detaljer om direkte søkemodus, se <b>Direkte søkemodus (S.74)</b> .
15	* +	–	Brukes ikke.
16	# BS	AUD	Bytter til direkte søkemodus. For detaljer om direkte søkemodus, se <b>Direkte søkemodus (S.74)</b> .
17	AUDIO	–	Brukes ikke.
18	CANCEL	–	Brukes ikke.
19	SUBTITLE	–	Brukes ikke.
20		–	Besvarer et innkommende anrop.
21	ANGLE	–	Brukes ikke.
22	Vol ▲▼	–	Justerer volumet.
23	ZOOM	–	Brukes ikke.
24	2 ZONE	AUD	Setter funksjonen for dobbel sone til på og av.
25	R.VOL ^▼	–	Justerer volumet bak når funksjonen for dobbel sone er på.
26	ATT	–	Senker volumet når du trykker en gang. Gjenoppretter forrige volum når du trykker to ganger.

# Tilkobling/installasjon

## Før installasjon

Før enheten installeres, bør du være klar over følgende forholdsregler.

### ▲ADVARSLER

- Dersom du kobler tenningsledningen (rød) og batteriledningen (gul) til bilens karosseri (jord), kan dette forårsake kortslutning, som igjen kan føre til brann. Koble alltid ledningene til strømkilden via sikringsboksen.
- Fjern ikke sikringen for tenningsledningen (rød) eller batteriledningen (gul). Strømforsyningen må være tilkoblet ledningene via sikringen.

### ▲FORSIKTIG

- Installer enheten i konsollen på kjøretøyet. Enhetens metalldelel må ikke berøres under og like etter bruk. Metalldelel som kjøleelement og hus blir varme.

### MERK

- Montering og kabling av dette produktet krever kunnskaper og erfaring. For best mulig sikkerhet, må montering og kabling utføres av profesjonelle.
- Sørg for å jorde enheten til en negativ 12V DC strømforsyning.
- Monter ikke enheten på et sted som er direkte utsatt for sollys eller ekstrem varme eller fuktighet. Unngå også steder med for mye støv eller mulighet for vannsprut.
- Bruk ikke dine egne skruer. Bruk kun de medfølgende skruene. Dersom feil skruer benyttes, kan dette ødelegge enheten.
- Hvis strømmen ikke er slått PÅ ("There is an error in the speaker wiring. Please check the connections." (Det er feil i høyttalerkablingen. Vennligst kontroller kablingene.) vises), kan høyttalerledningen ha kortslutning eller ha kommet i kontakt med kjøretøyet karosseri, og beskyttelsesfunksjonen kan ha blitt aktivert. Høyttalerledningen må derfor kontrolleres.
- Hvis din bils tenning ikke har en ACC-posisjon, skal tenningsledningene kobles til en strømkilde som kan slås på og av med tenningsnøkkelen. Dersom du kobler

tenningsledningen til en strømkilde med konstant spenningstilførsel, som f.eks. batteriledninger, kan batteriet bli tappet.

- Hvis konsollen har et lokk, se til at enheten installeres slik at frontpanelet ikke vil treffe lokket ved lukking og åpning.
- Hvis sikringen slår ut, må du først kontrollere at ledningene ikke er i kontakt med hverandre, noe som kan forårsake kortslutning. Bytt deretter den gamle sikringen med en ny med samme spesifikasjon.
- Isoler utilkoblede ledninger med vinyltape eller liknende materiale. For å forhindre kortslutning, må hettene på de utilkoblede ledningene eller polene ikke fjernes.
- Koble høyttalerledningene korrekt til de respektive polene. Enheten kan bli ødelagt eller få funksjonsfeil dersom du samler ⊖-ledningene eller jorder dem til en metalldelel på bilen.
- Når kun to høyttalere blir tilkoblet systemet, koble da kablingene til enten begge de fremre utgangspolene eller begge de bakre utgangspolene (bland ikke fremre og bakre). Hvis du f.eks. kobler ⊕-kablingen for venstre høyttaler til fremre utgangsterminal, må du ikke koble ⊖-kablingen til bakre utgangsterminal.
- Etter at enheten er installert, kontroller at bremselys, blinklys, vindusviskere osv. på bilen fungerer korrekt.
- Monter enheten slik at monteringsvinkel er 30° eller mindre.
- Denne enheten er utstyrt med en kjølevifte for å redusere den indre temperaturen. Ikke monter enheten på et sted der kjøleviften til enheten blir blokkert. Blokkering av disse åpningene vil hemme kjølingen av den innvendige temperaturen og forårsake funksjonsfeil.

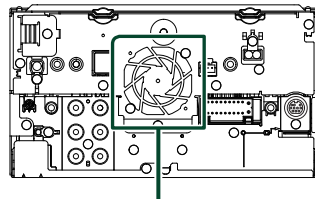





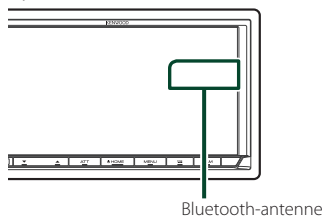

Kjølevifte

## Tilkobling/installasjon

- Trykk ikke hardt på dekslets overflate når enheten installeres i kjøretøyet. Ripet, skader eller feil kan oppstå.
- Mottak kan reduseres dersom det er metallobjekter nær Bluetooth-antennen.

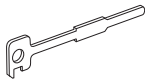
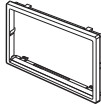
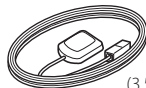

## Medfølgende tilleggsutstyr for installasjon

①		x1
②	 (Sort 1 m)	x1
③	 (Grå 1 m)	x1
④	 (3 m)	x1
⑤		x2
⑥		x1
⑦	 (3,5 m)	x1
⑧		x1

## Installasjonsprosedyre

- 1) For å forhindre kortslutning, fjern tenningsnøkkelen fra tenningen og koble fra ⊖-polen på batteriet.
- 2) Foreta korrekte inngangs- og utgangskoblinger for ledningene for hver enhet.
- 3) Koble ledningen til ledningsnett.
- 4) Koble B-koblingen i ledningsnett til kjøretøyet høyttalerkobling.
- 5) Koble A-koblingen i ledningsnett til kjøretøyet eksterne strømkobling.
- 6) Koble ledningsnettets kobling til enheten.
- 7) Monter enheten i bilen.
- 8) Koble til ⊖-polen på batteriet igjen.
- 9) Foreta initialt oppsett.

Se **Første innstilling (S.8)**.

## Installere enheten

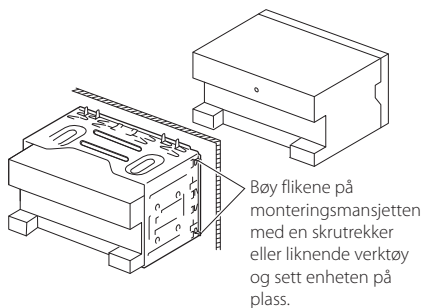

### MERK

- Sørg for at enheten er sikkert montert. Dersom enheten er ustabil, kan dette gi funksjonsfeil (lyden kan for eksempel hoppe).

## Dekselplate

- 1) Fest tilbehøret ⑥ på enheten.

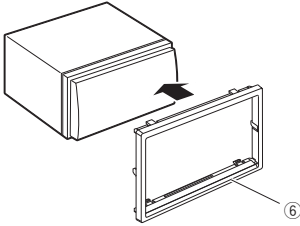

## GPS-antenne

GPS-antennen er montert på utsiden av bilen. Den bør installeres så horisontalt som mulig for å tilrettelegge for enkelt mottak av GPS satellittsignaler.

For montering av GPS-antennen på innsiden av bilen:

- 1) Rengjør dashbordet eller annen overflate.
- 2) Ta av separatoren i metallplaten (tilbehør ⑧).
- 3) Trykk metallplaten (tilbehør ⑧) godt ned på dashbordet eller en annen monteringsflate. Du kan bøye metallplaten (tilbehør ⑧) slik at den passer til en kurvet overflate, om nødvendig.
- 4) Fjern GPS-antennens separator (tilbehør ⑦), og fest antennen til metallplaten (tilbehør ⑧).

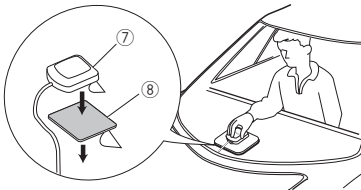

## MERK

- Bruk den medfølgende GPS-antennen. Hvis du bruker en annen GPS-antenne enn den medfølgende, kan det føre til en dårligere posisjoneringsnøyaktighet.
- Avhengig av biltypen, kan mottak av GPS-satellittsignaler være umulig ved innvendig montering.
- Vennligst monter GPS-antennen i et område vekk fra antenner som brukes med CB-radioer eller satellitt-tv.
- GPS-antennen må installeres på et sted med minst 12 tommers (30 cm) avstand fra mobiltelefon eller andre sendere. Signaler fra GPS-satellitten kan oppleve interferens fra denne type kommunikasjon.
- Maling av GPS-antennen med (metallisk) maling kan føre til redusert ytelse.

## Mikrofon

- 1) Kontroller plasseringen for montering av mikrofonen (tilbehør ④).
- 2) Rengjør monteringsflaten.
- 3) Ta av separatoren til mikrofonen (tilbehør ④) og stikk mikrofonen inn på stedet som vises nedenfor.
- 4) Før mikrofonledningen opp til enheten ved å sikre den på flere steder med tape eller en annen metode etter ønske.
- 5) Juster retningen til førerens mikrofon (tilbehør ④).

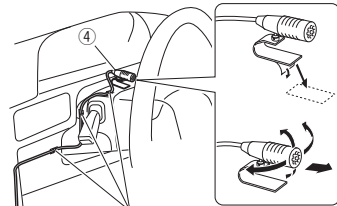

Fest kabelen med en vanlig tape.

### Fjerne trimplaten

- 1) Bruk låsepinnene på frigjøringsnøkkelen (tilbehør ⑤) og fjern de to nedre låsene. Senk trimplaten (tilbehør ⑥) og trekk den fremover som vist i figuren.

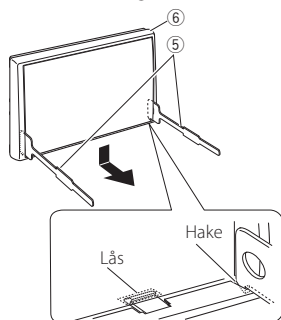

#### MERK

- Dekselplaten kan fjernes fra toppen på samme måte.

- 2) Når den nederste delen er fjernet, kan de to øverste delene fjernes.

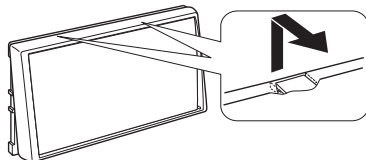

### Fjerne enheten

- 1) Fjern dekselenheten ved å følge trinn 1 i "Fjerne trimplaten".
- 2) Før de to frigjøringsnøkklene (tilbehør ⑤) langt inn i sporene på hver side, som vist.

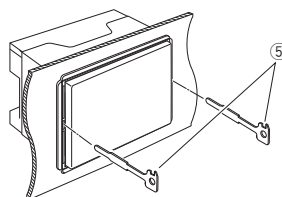

- 3) Senk frigjøringsnøkkelen nedover og trekk enheten halvveis ut mens du trykker mot innsiden.

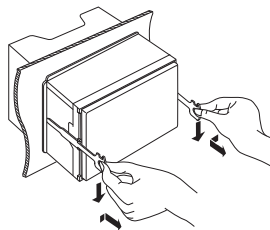

#### MERK

- Pass på så du ikke skader deg på frigjøringsnøkkelens nålepinner.

- 4) Trekk enheten helt ut med hendene, pass på så du ikke mister den.

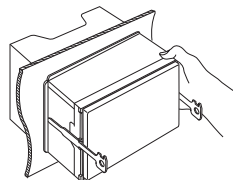



## Kobling av ledninger til poler

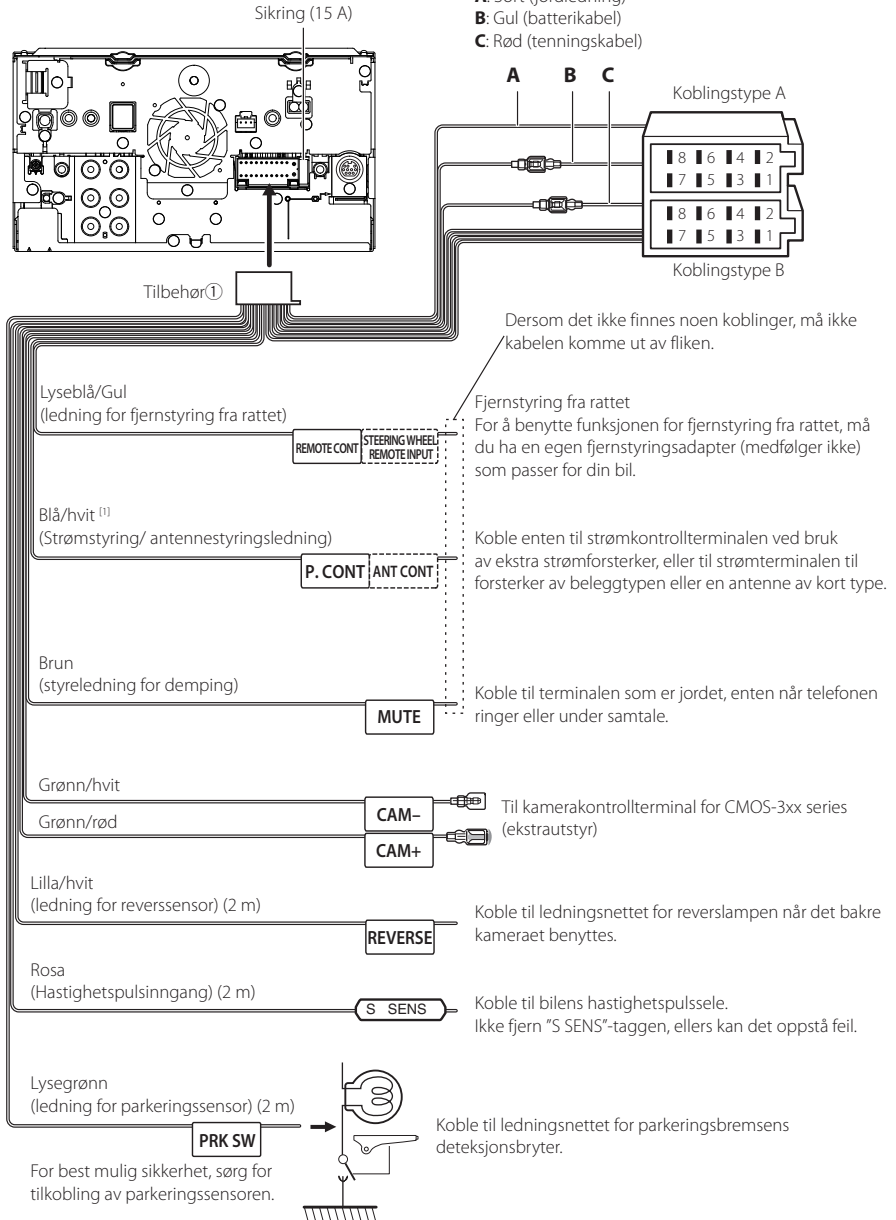

[1] [2]: Blå/hvit ledning følger med to ledninger, [1] og [2]. Total effekt fra blå/hvit ledning ([1] + [2]): 12 V  $\approx$  350 mA

## Konfigurering av 3-veis høyttalersystem

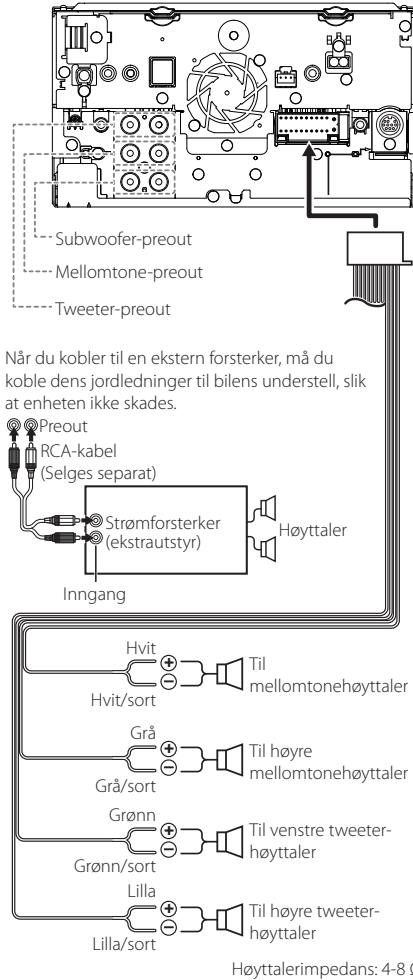

### MERK

- For konfigurering av høyttalere, se **Konfigurering av 3-veis høyttalersystem (S.65)**.
- For konfigurering av høyttalere og crossover, se **Konfigurering av høyttaler/X'over (S.66)**.
- For hvordan du kobler høyttalerledninger til andre terminaler enn høyttalerterminaler og preout-terminaler, se **Koble til systemet og eksterne komponenter (S.83)** og **Kobling av ledninger til poler (S.81)**.

## Veiledning for kontakten til ledningsnett (Tilbehør ①)

Pin	Farge og funksjon	
A-4	Gul	Batteri
A-5	Blå/Hvit [2]	Strømstyring
A-6	Oransje/hvit	Dimmer
A-7	Rød	Tenning (ACC)
A-8	Sort	Jordkobling
B-1/ B-2	Lilla (+) / Lilla/Sort (-)	Bakre høyre
B-3/ B-4	Grå (+) / Grå/Sort (-)	Fremre høyre
B-5/ B-6	Hvit (+) / Hvit/Sort (-)	Fremre venstre
B-7/ B-8	Grønn (+) / Grønn/Sort (-)	Bakre venstre

\*Høyttalerimpedans: 4-8 Ω

[1] [2]: Blå/hvit ledning følger med to ledninger, [1] og [2]. Total effekt fra blå/hvit ledning ([1] + [2]): 12 V  $\approx$  350 mA

### ⚠ ADVARSEL for tilkobling til ISO-kobling

Måten stiftene på ISO-koblingene er satt opp, avhenger av type kjøretøy du har. Sørg for at du foretar korrekte koblinger for å forhindre at enheten skades. Standardkobling for ledningsnett er beskrevet i (1) nedenfor. Dersom ISO-koblingens stifter blir satt som det fremgår av (2), utfør koblingen som vist. Sørg for å koble kabelen til igjen som vist i (2) nedenfor for å installere enheten i Volkswagen-kjøretøy osv.

#### (1): Standardinnstilling

Kjøretøyets røde kobling (A-7 stift) er koblet til tenningen, og den gule (A-4 stift) er koblet til den konstante strømforsyningen.

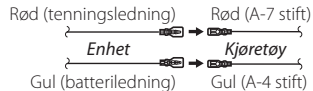

#### (2)

Kjøretøyets røde kobling (A-7 stift) er koblet til den konstante strømforsyningen, og den gule (A-4 stift) er koblet til tenningen.

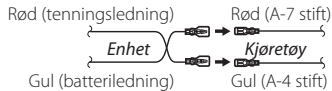

## Koble til systemet og eksterne komponenter

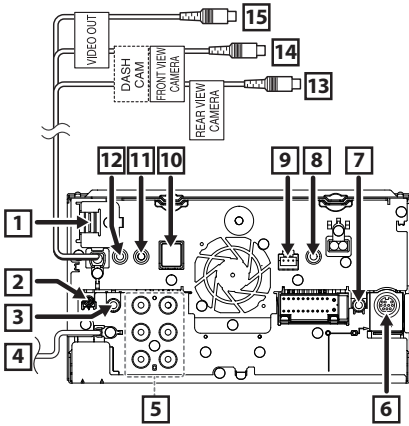

- 1** HDMI-inngang  
Bruk HDMI-kabel KCA-HD100 (ekstrautstyr).  
Når du kobler kabelen til HDMI-terminalen, ta av festet. Etter at kabelen er tilkoblet, sett festet på igjen.

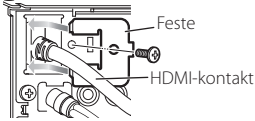

- 2** DAB antenne CX-DAB1 (ekstrautstyr)  
**⚠** Bruk av CX-DAB1 (ekstrautstyr) som en DAB-antenne anbefales.  
Når en kommersielt tilgjengelig DAB-antenne benyttes, må diameteren for SMB-koblingen være  $\Phi 6,5$  mm eller mindre.

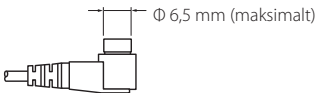

- 3** AV-lydutgang ( $\emptyset 3,5$  mini jack)

- 4** FM/AM antenneinngang

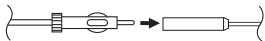

- 5** Når du kobler til en ekstern forsterker, må du koble dens jordledninger til bilens understell, slik at enheten ikke skades.

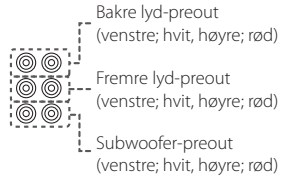

- 6** Ekstern I/F  
Maksimal tilført strømstyrke: 12 V  $\equiv$  500 mA

- 7** Fjernkontrollutgang for TV-tuner

- 8** Denne kontakten aksepterer enten AV-IN (CA-C3AV; Valgfritt tilbehør) eller inngangen for sidevisningskamera (venstre eller høyre).  
For mer informasjon, se **For å konfigurere innstillingene for kameratilordningene (S.55)**.

- 9** Dashbord-kameragrensesnitt  
Koble til et DRV-N520 dashbord-kamera (ekstrautstyr). **(S.85)**

- 10** Tilbehør 7: GPS-antenne  
Bruk den medfølgende GPS-antennen. Hvis du bruker en annen GPS-antenne enn den medfølgende, kan det føre til en dårligere posisjoneringsnøyaktighet.

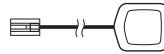

- 11** Tilbehør 4: Bluetooth-mikrofon

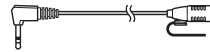

- 12** Koble til kjøretøyets ledningsnett for styring.  
Kontakt din KENWOOD-forhandler for detaljer.

- 13** Inngang for bakre kamera (Gul)

- 14** Frontkamera-/dashbordkamerainngang (gul).  
Se **For å konfigurere innstillingene for kameratilordningene (S.55)**.

- 15** Visuell utgang (Gul)

### Feste USB-skjøteledningen

Fest USB-skjøteledningen med isolasjonstape eller lignende slik at kontaktene på den ikke frakobles.

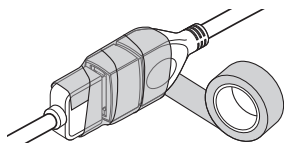

### Koble til en USB-enhet

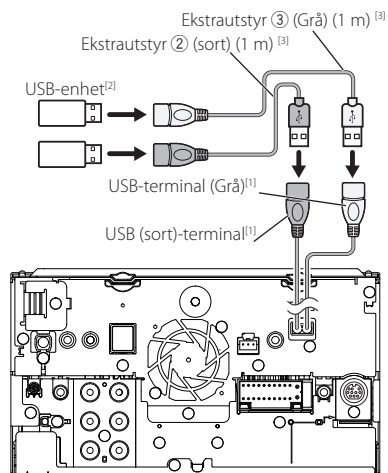

<sup>[1]</sup> Maksimal strømtilførsel for USB :  
DC 5 V  $\equiv$  1,5 A

<sup>[2]</sup> Selges separat

<sup>[3]</sup> Se **Feste USB-skjøteledningen (S.84)**.

### Koble til en iPod/iPhone

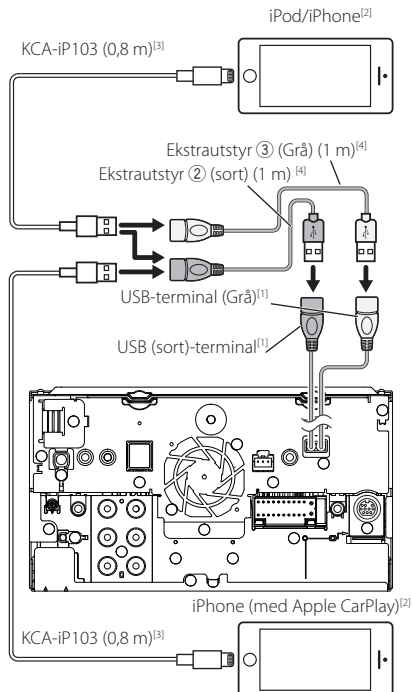

<sup>[1]</sup> Maksimal strømtilførsel for USB :  
DC 5 V  $\equiv$  1,5 A

<sup>[2]</sup> Selges separat

<sup>[3]</sup> Ekstrauststyr

<sup>[4]</sup> Se **Feste USB-skjøteledningen (S.84)**.

## Koble til en Android-smarttelefon

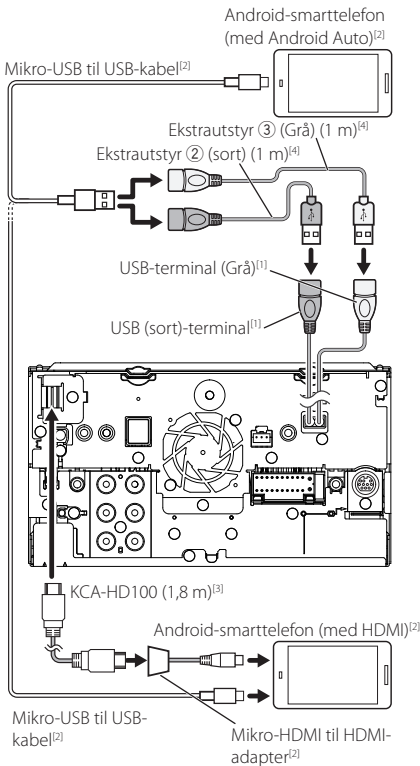

[1] Maksimal strømtilførsel for USB :  
DC 5 V --- 1,5 A

[2] Selges separat

[3] Ekstraustyr

[4] Se **Feste USB-skjøteledningen (S.84)**.

## Tilkobling av kameraet

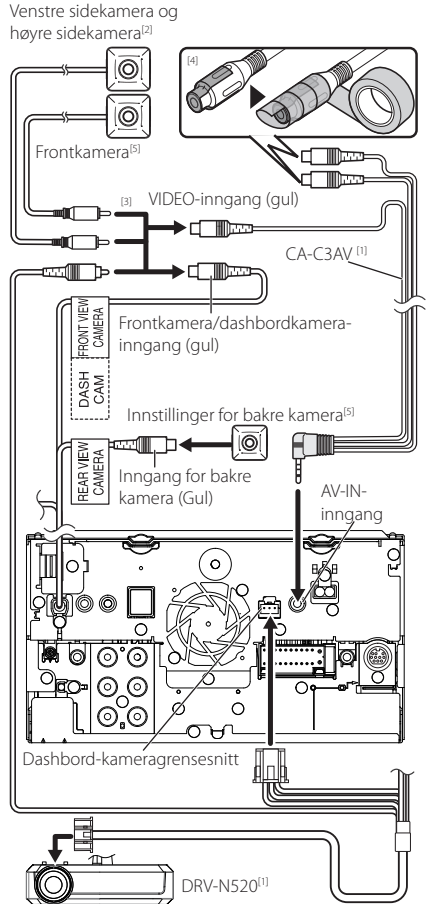

[1] Ekstraustyr

[2] Selges separat

[3] Opptil 2 kameraer av typen dashboardkamera, frontkamera, venstre sidekamera og høyre sidekamera kan kobles til. For detaljer, se **For å konfigurere innstillingene for kameratilordningene (S.55)**.

[4] Isoler lydinnangsterminaler av typen CA-C3AV (ekstraustyr) når du kobler til kameraet.

[5] CMOS-3xx-serien (ekstraustyr) eller et kommersielt tilgjengelig kamera.

# Problemløsning

## Problemer og løsninger

Dersom vanskeligheter skulle oppstå, se da først i følgende tabell for mulig problemløsning.

### MERK

- Visse av enhetens funksjoner kan være deaktivert gjennom innstillinger som er foretatt.
- Det som ser ut som en feil i enheten, kan bare være resultatet av feilaktig bruk eller feilkobling.

## Om innstillinger

- **Kan ikke foreta oppsett av subwoofer.**
- **Kan ikke foreta oppsett av subwoofers fase.**
- **Ingen effekt fra subwoofer.**
- **Kan ikke sette opp lavpassfilter.**
- **Kan ikke sette opp høypassfilter.**

Subwooferen er ikke slått på.

- Slå subwooferen på. Se **Konfigurering av høyttaler/X'over (S.66)**.

Funksjonen for dobbel sone er aktivert.

- Sett funksjonen for dobbel sone til av. Se **Sonekontroll (S.70)**.

- **Kan ikke velge utgangsdestinasjon for underkilden i den doble sonen.**
- **Kan ikke justere volumet for de bakre høyttalerne.**

Funksjonen for dobbel sone er deaktivert.

- Sett funksjonen for dobbel sone til på. Se **Sonekontroll (S.70)**.

- **Kan ikke foreta oppsett av equalizer.**
- **Kan ikke foreta oppsett av crossover-nettverk.**

Funksjonen for dobbel sone er aktivert.

- Sett funksjonen for dobbel sone til av. Se **Sonekontroll (S.70)**.

## Om lydfunksjoner

### Radiomottaket er dårlig.

Bilantennen er ikke trukket ut.

- Trekk antennen helt ut.
- Antennens kontrollwire er ikke tilkoblet.
- Koble wiren korrekt. Se **Koble til systemet og eksterne komponenter (S.83)**.

### Kan ikke velge en mappe.

Funksjonen for tilfeldig avspillingsrekkefølge er aktivert.

- Slå av funksjonen for tilfeldig rekkefølge.

## Andre

### Berøringssensortonen avgir ingen lyd.

Preout-koblingen benyttes.

- Berøringssensortonen kan ikke sendes ut fra preout-koblingen.

## Feilmeldinger

Når enheten ikke benyttes på riktig måte, vises årsaken til feilen i en melding på skjermen.

### There is an error in the speaker wiring. Please check the connections.

En beskyttelseskrete er aktivert fordi en høyttalerledning har kortslutning eller har kommet i kontakt med bilens karosseri.

- Kable eller isoler høyttalerledningen i henhold til hva som passer best og slå strømmen av og på igjen.

### Hot Error

Når enhetens interne temperatur stiger til 60 °C eller over, aktiveres beskyttelseskrete, og bruk av enheten kan bli umulig.

- Enheten kan benyttes igjen etter at temperaturen har blitt redusert.

### Error 07–67

Enheten fungerer ikke korrekt, noe som kan skyldes flere forhold.

- Slå strømmen av og på igjen. Dersom meldingen "Error 07–67" ikke forsvinner, ta kontakt med nærmeste KENWOOD-forhandler.

### No Device (USB-enhet)

USB-innretning er valgt som kilde selv om det ikke finnes noen tilkoblet USB-innretning.

- Bytt til en annen kilde enn USB/iPod. Koble til en USB-innretning og sett kilden til USB igjen.

### Disconnected (iPod, Bluetooth-lydavspiller)

iPod/Bluetooth er valgt som lydavspillingsenhet selv om iPod/Bluetooth-spiller ikke er tilkoblet.

- Endre kilden til en annen kilde enn iPod/Bluetooth. Koble til en iPod/Bluetooth-lydavspiller og sett kilde til iPod/Bluetooth igjen.

### No Media File

Den tilkoblede USB-innretningen innehar ingen lydfil som kan avspilles. Det ble spilt media som ikke inneholder data det er mulig å avspille.

- Se **Spillbare media og filer (S.88)** og prøv en annen USB-innretning.

---

**USB device over current status detected.**

Den tilkoblede USB-innretningen har en angitt kapasitet som er høyere enn tillatt grense.

- Kontroller USB-innretningen. Vanskeligheter kan ha oppstått med den tilkoblede USB-innretningen.
- Bytt til en annen kilde enn USB. Fjern USB-innretningen.

 **Apple CarPlay**

---

**The speed sensor must be connected to use Apple CarPlay wirelessly. Please verify the proper connections or plug in by USB to use Apple CarPlay.**

Fartsimpulsen oppdages ikke når Apple CarPlay startes ved å koble til trådløst, eller når en iPhone kompatibel med trådløs Apple CarPlay blir registrert i **Apple CarPlay Device List**.

- Kontroller forbindelsen til hastighetspulsens eller koble til over USB for å bruke Apple CarPlay.

---

**The GPS antenna must be connected to use Apple CarPlay wirelessly. Please verify the proper connections or plug in by USB to use Apple CarPlay.**

GPS-antennen er ikke tilkoblet når Apple CarPlay startes ved å koble til trådløst, eller når en iPhone kompatibel med trådløs Apple CarPlay er registrert i **Apple CarPlay Device List**.

- Kontroller forbindelsen til GPS-antennen eller koble til over USB for å bruke Apple CarPlay.

---

**The speed sensor and the GPS antenna must be connected to use Apple CarPlay wirelessly. Please verify the proper connections or plug in by USB to use Apple CarPlay.**

Hastighetspulsens oppdages ikke når GPS-antennen ikke er tilkoblet, når Apple CarPlay startes ved å koble til trådløs eller når en iPhone kompatibel med trådløs Apple CarPlay er registrert i **Apple CarPlay Device List**.

- Kontroller forbindelsen til hastighetspulsens eller GPS-antennen, eller koble til over USB for å bruke Apple CarPlay.

# Vedlegg

## Spillbare media og filer

Du kan spille ulike typer media og filer på denne enheten.

### Om filer

Følgende lyd- og video-filer støttes.

#### Avspillbare lydfiler

	Format	Bithastighet	Samplingsfrekvens	Bittall
AAC-LC (.m4a)	MPEG-2/MPEG-4 AAC LC HE-AAC(V1,V2)	8 – 320kbps, VBR	16 – 48 kHz	16 bit
MP3 (.mp3)	MPEG-1/MPEG-2 Audio Layer 3	8 – 320kbps, VBR	16 – 48 kHz	16 bit
WMA (.wma)	Windows Media Audio Standard L3 profile (versjon 7, 8, 9)	8 – 320kbps	16 – 48 kHz	16 bit
Lineær PCM (WAVE) (.wav)	RIFF waveform-lydformat	–	16 – 192 kHz	16 bit/24 bit
FLAC (.flac)	flac	–	16 – 192 kHz	16 bit/24 bit
Vorbis (.ogg)	vorbis	–	16 – 48 kHz	16 bit

- WMA og AAC filer med DRM kan ikke spilles.
- Selv om disse lydfilene er i overensstemmelse med standardene listet ovenfor, kan avspilling være umulig, avhengig av type eller tilstand for media eller enhet.
- Denne enheten støtter avspilling av lydfiler med høy oppløsning.  
Det anbefales at bilradiosystemet konfigureres med alle kompatible produkter med høyoppløselig lyd fra spiller til høyttaler for å nyte den høye lyd kvaliteten.

#### Akseptable videofiler

	Profil	Maks. bildestørrelse	Maks. bithastighet	Lydformat
MPEG-1 (.mpg, .mpeg)	–	352 × 240, 352 × 288	1,5 Mbps	MPEG Audio Layer 2
MPEG-2 (.mpg, .mpeg)	MP@ML	720 × 480, 720 × 576	8 Mbps	MPEG Audio Layer 2
H.264/MPEG-4 AVC (.mp4, .m4v, .avi, .flv, .f4v)	Grunnlinjeprofil, hovedprofil	1 920 × 1 080 (30 b/s)	8 Mbps	MP3, AAC
MPEG-4 (.mp4, .avi)	Avansert enkel profil	1 920 × 1 080 (30 b/s)	8 Mbps	MP3, AAC
WMV (.wmv)	Hovedprofil	1 920 × 1 080 (30 b/s)	8 Mbps	WMA
MKV (.mkv)	Videoformatet følger H.264/MPEG-4 AVC, MPEG-4, WMV			MP3, AAC, WMA, Vorbis, FLAC

- Denne enheten kan kun spille av filer som er mindre enn 4 GB.

#### Begrensning på struktur av fil og mappe

	USB-enhet
Maksimalt antall lag med mapper	8
Maksimalt antall filer (per mappe)	999
Maksimalt antall mapper (per mappe)	9999
Maksimalt antall mapper (per enhet)	Ubegrenset

- Du kan skrive inn et mappenavn og et filnavn med 255 eller færre enkeltbyte-tegn.
- Filer i mapper med mappenavn som begynner med et punktum (.) kan ikke spilles av.



## Tekniske data

### ■ Skjerm

#### Bildestørrelse

- : 6,95 tommer bredde (diagonalt)
- : 156,6 mm (B) x 81,6 mm (H)
- 6-3/16 x 3-3/16 tommer

#### Displaysystem

- : TN LCD-panel

#### Driversystem

- : TFT aktivt matrisesystem

#### Antall piksler

- : 1 152 000 (800H x 480V x RGB)

#### Effektive piksler

- : 99,99 %

#### Pikselfordeling

- : RGB stripet fordeling

#### Bakgrunnslys

- : LED

### ■ USB-grensesnitt

#### USB-standard

- : USB 2.0 høyhastighet

#### Filsystem

- : FAT16, FAT32, exFAT, NTFS

#### Maksimal tilført strømstyrke

- : DC 5 V  1,5 A x 2

#### D/A-omformer

- : 24 bit/32 bit

#### Lyddekoder

- : MP3 / WMA / AAC / WAV / FLAC / Vorbis

#### Videodekoder

- : MPEG-1 / MPEG-2 / MPEG-4 / WMV / H.264 / MKV

#### Frekvensrespons

- 192 kHz: 20 – 88 000 Hz
- 96 kHz: 20 – 44 000 Hz
- 48 kHz: 20 – 22 000 Hz
- 44,1 kHz: 20 – 20 000 Hz

#### Totale forvrengninger (THD)

- : 0,0001 % (1 kHz)

#### S/N-forhold (dB)

- : 98,5 dB

#### Dynamisk rekkevidde

- : 89 dB

### ■ Trådløs spilleseksjon

#### Modus

- : Synk

#### Opphavsrettsbeskyttelse

- : HDCP2.2

#### Berøringskontroll

- : UIBC

### ■ WiFi-avsnitt

#### IEEE-standard

- : 802.11 a/b/g/n/ac

#### Frekvensområde

- : Dual Band (2,4GHz / 5GHz)

#### Kanaler

- : Auto (1-11ch) / Auto (149,153,157,161ch)

#### Overføringshastigheter (MAX)

- : 11a: 54 Mbps / 11b: 11 Mbps / 11g: 54 Mbps / 11n: 300 Mbps / 11ac: 867 Mbps

#### Utgangseffekt

##### 2,4 GHz/SISO

- : 11b: 14 dBm ± 2 dB / 11g: 13 dBm ± 2 dB / 11n (20 MHz): 12 dBm ± 2 dB

##### 5 GHz/SISO

- : 11a: 9 dBm ± 2 dB / 11n (20 MHz) / 11ac (20 MHz): 9 dBm ± 2 dB / 11n (40 MHz) / 11ac (40 MHz): 8 dBm ± 2 dB / 11ac (80 MHz): 8 dBm ± 2 dB

##### 5 GHz/MIMO

- : 11n (20 MHz) / 11ac (20 MHz): 11 dBm ± 2 dB / 11n (40 MHz) / 11ac (40 MHz): 11 dBm ± 2 dB / 11ac (80 MHz): 11 dBm ± 2 dB

### ■ Bluetooth avsnitt

#### Teknologi

- : Bluetooth Ver.5.0

#### Frekvens

- : 2,402 – 2,480 GHz

#### Utgangseffekt

- : +4dBm (MAX), Power Class2

#### Maksimal kommunikasjonsrekkevidde

- : Synslinje ca. 10 m (32,8 fot)

#### Audio Codec

- : SBC / AAC

#### Profil (Multiprofilstøtte)

- HFP (V1.7) (Hands Free-profil)
- SPP (Serial Port Profile)
- A2DP (Advanced Audio Distribution Profile)
- AVRCP (V1.6) (Audio/Video Remote Control Profile)
- PBAP (Phonebook Access Profile)

### ■ HDMI-del

#### HDMI

- : Type-A

#### Inngangsopløsning

- VGA (640x480p @59,94 Hz/60 Hz)
- 480p (720x480p @59,94 Hz/60 Hz)
- 720p (1 280x720p @59,94 Hz/60 Hz)

#### Type inngangsslyd

- : 32K/44,1K/48K/88,2K/96K/176,2K/192K Hz
- 16 bit/20 bit/24 bit Linear PCM

## Vedlegg

### ■ DAB-avsnitt

#### Frekvensområde

BÅND III: 174,928 - 239,200 (MHz)

#### Følsomhet

: -100 dBm

#### S/N-forhold (dB)

: 90 dB

### ■ Seksjon for digital antennekobling

#### Koblingstype

: SMB

#### Utgangsspenning (11 – 16V)

: 14,4 V

#### Maksimal strøm

: < 100 mA

### ■ DSP-del

#### Grafisk equalizer

Bånd: 13 bånd

Frekvens (BÅND 1 – 13)

: 62,5/100/160/250/400/630/1k/1,6k/2,5k/4k/6,3k/  
10k/16k Hz

#### Økning

: -9/-8/-7/-6/-5/-4/-3/-2/-1/0/1/2/3/4/5/6/7/8/9 dB

#### 2-veis X'over

##### Høypassfilter

Frekvens: Gjennom, 30/40/50/60/70/80/90/100/  
120/150/180/220/250 Hz

Steilhet: -6/-12/-18/-24 dB/okt.

##### Lavpassfilter

Frekvens: 30/40/50/60/70/80/90/100/120/150/  
180/220/250 Hz, gjennom

Steilhet: -6/-12/-18/-24 dB/okt.

#### 3-veis X'over

##### Høypassfilter

Frekvens: 250/300/1k/1,6k/2,5k/4k/5k/6,3k/8k/  
10k/12,5k Hz

Steilhet: -12/-18/-24 dB/okt.

##### Båndpassfilter

Frekvens: Gjennom, 50/60/70/80/90/100/120/150/  
180/220/250/300 Hz  
250/300/1k/1,6k/2,5k/4k/5k/6,3k/8k Hz,  
Gjennom

Steilhet: -12/-18/-24 dB/okt.

##### Lavpassfilter

Frekvens: 30/40/50/60/70/80/90/100/120/150 Hz,  
gjennom

Steilhet: -12/-18/-24 dB/okt.

#### POSITION

##### Fremre-/bakre-/subwooferforsinkelse

: 0 – 6,1 m (0,01 m trinn)

##### Økning

: -8 – 0 dB

##### Subwoofer-nivå

: -50 – +10 dB

### ■ FM-tuner

#### Frekvensområde (trinn)

: 87,5 MHz – 108,0 MHz (50 kHz)

#### Anvendelig følsomhet (S/N: 30 dB)

: 9,3 dBf (0,8 µV/75 Ω)

#### Følsomhetsterskel (S/N: 46 dB)

: 15,2 dBf (1,6 µV/75 Ω)

#### Frekvensrespons

: 30 Hz – 15 kHz

#### S/N-forhold (dB)

: 65 dB (MONO)

#### Selektivitet (± 400 kHz)

: Over 80 dB

#### Stereoseparasjon

: 45 dB (1 kHz)

### ■ AM-tuner

#### Frekvensområde (trinn)

LW: 153 – 279 kHz (9 kHz)

MW: 531 – 1611 kHz (9 kHz)

#### Anvendelig følsomhet

MW: 25 µV

LW: 45 µV

### ■ Videoavsnitt

#### Fargesystem for eksternt videoingang

: NTSC/PAL

#### Inngangsnivå for eksternt video (minikobling)

: 1 Vp-p/ 75 Ω

#### Maks. inngangsnivå for eksternt lyd (minikobling)

: 2 V/ 25 kΩ

#### Inngangsnivå video (RCA-koblinger)

: 1 Vp-p/ 75 Ω

#### Utgangsnivå video (RCA-koblinger)

: 1 Vp-p/ 75 Ω

#### Audioutgangsnivå (minijakk)

: 0,9 V/10 kΩ

### ■ Lyd

#### Maksimal effekt (foran & bak)

: 50 W × 4

#### Typisk effekt (foran og bak)

Full båndbreddestrøm (ved mindre enn 1 % THD)

: 22 W × 4

#### Utgang frekvensbånd

: 20 – 88 000 Hz

#### Preout-nivå (V)

: 5 V/ 10 kΩ

#### Preout-impedans

: ≤ 300 Ω

#### Høytalerimpedans

: 4 – 8 Ω

**■ Generelt****Driftsspenning**

: 12 V DC bilbatteri

**Mål for montering (B x H x D)**

: 178 × 100 × 155 mm

**Med hylse**

: 182 × 112 × 153 mm

**Vekt**

: 1,7 kg

**MERK**

- Selv om effektive piksler for det flytende krystallpanelet er angitt til 99,99 % eller mer, kan 0,01 % av pikslene ha sviktende belysning eller ikke fungere.

**De tekniske dataene kan endres uten forvarsel.**

## Om denne enheten

### ■ Opphavsrettigheter

- Bluetooth®-navnet og logoen er registrerte varemerker som tilhører Bluetooth SIG, Inc. og all bruk av slike merker av JVC KENWOOD Corporation er på lisens. Andre varemerker og varenavn tilhører deres respektive eiere.
- Microsoft and Windows Media are either registered trademarks or trademarks of Microsoft Corporation in the United States and/or other countries.
- This software is based in part on the work of the independent JPEG Group.
- The "AAC" logo is a trademark of Dolby Laboratories.
- Use of the Made for Apple badge means that an accessory has been designed to connect specifically to the Apple product(s) identified in the badge, and has been certified by the developer to meet Apple performance standards. Apple is not responsible for the operation of this device or its compliance with safety and regulatory standards. Please note that the use of this accessory with an Apple product may affect wireless performance.
- Apple, iPhone, iPod, iPod touch, and Lightning are trademarks of Apple Inc., registered in the U.S. and other countries.
- Apple, Siri, Apple CarPlay and Apple CarPlay logo are trademarks of Apple Inc., registered in the U.S. and other countries.
- SPOTIFY and the Spotify logo are among the registered trademarks of Spotify AB.
- Android, Android Auto, Google Play and other marks are trademarks of Google LLC.
- Wi-Fi® is a registered trademark of Wi-Fi Alliance®.
- The Wi-Fi CERTIFIED™ Logo is a certification mark of Wi-Fi Alliance®.
- The terms HDMI and HDMI High-Definition Multimedia Interface, and the HDMI logo are trademarks or registered trademarks of HDMI Licensing LLC in the United States and other countries.
- This product includes FontAvenue® fonts licenced by NEC Corporation. FontAvenue is a registered trademark of NEC Corporation.



**FontAvenue**

- This product includes "Ubiquitous QuickBoot TM" technology developed by Ubiquitous Corp. Ubiquitous QuickBoot TM is a trademark of Ubiquitous Corp. Copyright© 2017 Ubiquitous Corp. All rights reserved.



Ubiquitous

- THIS PRODUCT IS LICENSED UNDER THE AVC PATENT PORTFOLIO LICENSE FOR THE PERSONAL USE OF A CONSUMER OR OTHER USES IN WHICH IT DOES NOT RECEIVE REMUNERATION TO (i) ENCODE VIDEO IN COMPLIANCE WITH THE AVC STANDARD ("AVC VIDEO") AND/OR (ii) DECODE AVC VIDEO THAT WAS ENCODED BY A CONSUMER ENGAGED IN A PERSONAL ACTIVITY AND/OR WAS OBTAINED FROM A VIDEO PROVIDER LICENSED TO PROVIDE AVC VIDEO. NO LICENSE IS GRANTED OR SHALL BE IMPLIED FOR ANY OTHER USE. ADDITIONAL INFORMATION MAY BE OBTAINED FROM MPEG LA, L.L.C. SEE [HTTP://WWW.MPEGLA.COM](http://www.mpegla.com)
- THIS PRODUCT IS LICENSED UNDER THE MPEG-4 VISUAL PATENT PORTFOLIO LICENSE FOR THE PERSONAL AND NON-COMMERCIAL USE OF A CONSUMER FOR (i) ENCODING VIDEO IN COMPLIANCE WITH THE MPEG-4 VISUAL STANDARD ("MPEG-4 VIDEO") AND/OR (ii) DECODING MPEG-4 VIDEO THAT WAS ENCODED BY A CONSUMER ENGAGED IN A PERSONAL AND NON-COMMERCIAL ACTIVITY AND/OR WAS OBTAINED FROM A VIDEO PROVIDER LICENSED BY MPEG LA TO PROVIDE MPEG-4 VIDEO. NO LICENSE IS GRANTED OR SHALL BE IMPLIED FOR ANY OTHER USE. ADDITIONAL INFORMATION INCLUDING THAT RELATING TO PROMOTIONAL, INTERNAL AND COMMERCIAL USES AND LICENSING MAY BE OBTAINED FROM MPEG LA, LLC. SEE [HTTP://WWW.MPEGLA.COM](http://www.mpegla.com).
- THIS PRODUCT IS LICENSED UNDER THE VC-1 PATENT PORTFOLIO LICENSE FOR THE PERSONAL AND NON-COMMERCIAL USE OF A CONSUMER TO (i) ENCODE VIDEO IN COMPLIANCE WITH THE VC-1 STANDARD ("VC-1 VIDEO") AND/OR (ii) DECODE VC-1 VIDEO THAT WAS ENCODED BY A CONSUMER ENGAGED IN A PERSONAL AND NON-COMMERCIAL ACTIVITY AND/OR WAS OBTAINED FROM A VIDEO PROVIDER LICENSED TO PROVIDE VC-1 VIDEO. NO LICENSE IS GRANTED OR SHALL BE IMPLIED FOR ANY OTHER USE. ADDITIONAL INFORMATION MAY BE OBTAINED FROM MPEG LA, L.L.C. SEE [HTTP://WWW.MPEGLA.COM](http://www.mpegla.com)
- libFLAC  
Copyright (C) 2000-2009 Josh Coalson  
Copyright (C) 2011-2013 Xiph.Org Foundation  
Redistribution and use in source and binary forms, with or without modification, are permitted provided that the following conditions are met:
  - Redistributions of source code must retain the above copyright notice, this list of conditions and the following disclaimer.
  - Redistributions in binary form must reproduce the above copyright notice, this list of conditions and the following disclaimer in the documentation and/or other materials provided with the distribution.
  - Neither the name of the Xiph.org Foundation nor the names of its contributors may be used to endorse or promote products derived from this software without specific prior written permission.

THIS SOFTWARE IS PROVIDED BY THE COPYRIGHT HOLDERS AND CONTRIBUTORS ``AS IS'' AND ANY EXPRESS OR IMPLIED WARRANTIES, INCLUDING, BUT NOT LIMITED TO, THE IMPLIED WARRANTIES OF MERCHANTABILITY AND FITNESS FOR A PARTICULAR PURPOSE ARE DISCLAIMED. IN NO EVENT SHALL THE FOUNDATION OR CONTRIBUTORS BE LIABLE FOR ANY DIRECT, INDIRECT, INCIDENTAL, SPECIAL, EXEMPLARY, OR CONSEQUENTIAL DAMAGES (INCLUDING, BUT NOT LIMITED TO, PROCUREMENT OF SUBSTITUTE GOODS OR SERVICES; LOSS OF USE, DATA, OR PROFITS; OR BUSINESS INTERRUPTION) HOWEVER CAUSED AND ON ANY THEORY OF LIABILITY, WHETHER IN CONTRACT, STRICT LIABILITY, OR TORT (INCLUDING NEGLIGENCE OR OTHERWISE) ARISING IN ANY WAY OUT OF THE USE OF THIS SOFTWARE, EVEN IF ADVISED OF THE POSSIBILITY OF SUCH DAMAGE.

- libvorbis

Copyright (c) 2002-2008 Xiph.org Foundation  
Redistribution and use in source and binary forms, with or without modification, are permitted provided that the following conditions are met:

- Redistributions of source code must retain the above copyright notice, this list of conditions and the following disclaimer.
- Redistributions in binary form must reproduce the above copyright notice, this list of conditions and the following disclaimer in the documentation and/or other materials provided with the distribution.
- Neither the name of the Xiph.org Foundation nor the names of its contributors may be used to endorse or promote products derived from this software without specific prior written permission.

THIS SOFTWARE IS PROVIDED BY THE COPYRIGHT HOLDERS AND CONTRIBUTORS ``AS IS'' AND ANY EXPRESS OR IMPLIED WARRANTIES, INCLUDING, BUT NOT LIMITED TO, THE IMPLIED WARRANTIES OF MERCHANTABILITY AND FITNESS FOR A PARTICULAR PURPOSE ARE DISCLAIMED. IN NO EVENT SHALL THE FOUNDATION OR CONTRIBUTORS BE LIABLE FOR ANY DIRECT, INDIRECT, INCIDENTAL, SPECIAL, EXEMPLARY, OR CONSEQUENTIAL DAMAGES (INCLUDING, BUT NOT LIMITED TO, PROCUREMENT OF SUBSTITUTE GOODS OR SERVICES; LOSS OF USE, DATA, OR PROFITS; OR BUSINESS INTERRUPTION) HOWEVER CAUSED AND ON ANY THEORY OF LIABILITY, WHETHER IN CONTRACT, STRICT LIABILITY, OR TORT (INCLUDING NEGLIGENCE OR OTHERWISE) ARISING IN ANY WAY OUT OF THE USE OF THIS SOFTWARE, EVEN IF ADVISED OF THE POSSIBILITY OF SUCH DAMAGE.

- libogg

Copyright (c) 2002, Xiph.org Foundation  
Redistribution and use in source and binary forms, with or without modification, are permitted provided that the following conditions are met:

- Redistributions of source code must retain the above copyright notice, this list of conditions and the following disclaimer.
- Redistributions in binary form must reproduce the above copyright notice, this list of conditions and the following disclaimer in the documentation and/or other materials provided with the distribution.
- Neither the name of the Xiph.org Foundation nor the names of its contributors may be used to endorse or promote products derived from this software without specific prior written permission.

THIS SOFTWARE IS PROVIDED BY THE COPYRIGHT HOLDERS AND CONTRIBUTORS ``AS IS'' AND ANY EXPRESS OR IMPLIED WARRANTIES, INCLUDING, BUT NOT LIMITED TO, THE IMPLIED WARRANTIES OF MERCHANTABILITY AND FITNESS FOR A PARTICULAR PURPOSE ARE DISCLAIMED. IN NO EVENT SHALL THE FOUNDATION OR CONTRIBUTORS BE LIABLE FOR ANY DIRECT, INDIRECT, INCIDENTAL, SPECIAL, EXEMPLARY, OR CONSEQUENTIAL DAMAGES (INCLUDING, BUT NOT LIMITED TO, PROCUREMENT OF SUBSTITUTE GOODS OR SERVICES; LOSS OF USE, DATA, OR PROFITS; OR BUSINESS INTERRUPTION) HOWEVER CAUSED AND ON ANY THEORY OF LIABILITY, WHETHER IN CONTRACT, STRICT LIABILITY, OR TORT (INCLUDING NEGLIGENCE OR OTHERWISE) ARISING IN ANY WAY OUT OF THE USE OF THIS SOFTWARE, EVEN IF ADVISED OF THE POSSIBILITY OF SUCH DAMAGE.

■ Informasjon om kassering av gammelt elektrisk og elektronisk utstyr og batterier (gjelder EU-land som har tatt i bruk systemer for separat avfallsinnsamling)

Produkter og batterier med symbolet (søppelkasse med kryss) kan ikke kastes sammen med husholdningsavfallet.

Gammelt elektrisk og elektronisk utstyr og batterier skal resirkuleres ved et anlegg som kan håndtere disse produktene og deres avfallsprodukter.

Kontakt lokale myndigheter for opplysninger om nærmeste gjenvinningsanlegg.

Korrekt gjenvinning og avfallshåndtering vil hjelpe til å bevare ressursene og hindre skade på helse og miljø.

Merk: Tegnet "Pb" under batterisymbolet indikerer at dette batteriet inneholder bly.



**Samsvarhetserklæring i henhold til RE-direktiv 2014/53/EU**

**Samsvarhetserklæring i henhold til RoHS-direktivet 2011/65/EU**

**Produsent:**

JVC KENWOOD Corporation  
3-12, Moriyacho, Kanagawa-ku, Yokohama-shi,  
Kanagawa 221-0022, JAPAN

**Representant i EU:**

JVCKENWOOD Europe B.V.  
Amsterdamseweg 37, 1422 AC UITHOORN,  
NEDERLAND

**English**

Hereby, JVC KENWOOD declares that the radio equipment DMX8019DABS is in compliance with Directive 2014/53/EU. The full text of the EU declaration of conformity is available at the following internet address:

**Français**

Par la présente, JVC KENWOOD déclare que l'équipement radio DMX8019DABS est conforme à la directive 2014/53/UE. L'intégralité de la déclaration de conformité UE est disponible à l'adresse Internet suivante :

**Deutsch**

Hiermit erkläre JVC KENWOOD, dass das Funkgerät DMX8019DABS der Richtlinie 2014/53/EU entspricht. Der volle Text der EU-Konformitätserklärung steht unter der folgenden Internetadresse zur Verfügung:

**Nederlands**

Hierbij verklaart JVC KENWOOD dat de radioapparatuur DMX8019DABS in overeenstemming is met Richtlijn 2014/53/EU. De volledige tekst van de EU-verklaring van overeenstemming is te vinden op het volgende internetadres:

**Italiano**

Con la presente, JVC KENWOOD dichiara che l'apparecchio radio DMX8019DABS è conforme alla Direttiva 2014/53/UE. Il testo integrale della dichiarazione di conformità UE è disponibile al seguente indirizzo internet:

**Español**

Por la presente, JVC KENWOOD declara que el equipo de radio DMX8019DABS cumple la Directiva 2014/53/EU. El texto completo de la declaración de conformidad con la UE está disponible en la siguiente dirección de internet:

**Português**

Deste modo, a JVC KENWOOD declara que o equipamento de rádio DMX8019DABS está em conformidade com a Diretiva 2014/53/UE. O texto integral da declaração de conformidade da UE está disponível no seguinte endereço de internet:

**Polska**

Niniejszym, JVC KENWOOD deklaruje, że sprzęt radiowy DMX8019DABS jest zgodny z dyrektywą 2014/53/UE. Pełny tekst deklaracji zgodności EU jest dostępny pod adresem:

**Český**

Společnost JVC KENWOOD tímto prohlašuje, že rádiové zařízení DMX8019DABS splňuje podmínky směrnice 2014/53/EU. Plný text EU prohlášení o shodě je dostupný na následující internetové adrese:

**Magyar**

JVC KENWOOD ezennel kijelenti, hogy a DMX8019DABS rádióberendezés megfelel a 2014/53/EU irányelvnek. Az EU konformitási nyilatkozat teljes szövege az alábbi weboldalon érhető el:

**Hrvatski**

JVC KENWOOD ovim izjavljuje da je radio oprema DMX8019DABS u skladu s Direktivom 2014/53/EU. Cjeloviti tekst deklaracije Europske unije o usklađenosti dostupan je na sljedećoj internet adresi:

**Svenska**

Härmed försäkras JVC KENWOOD att radioutrustningen DMX8019DABS är i enlighet med direktiv 2014/53 / EU. Den fullständiga texten av EU-försäkran om överensstämmelse finns på följande Internetadress :

**Suomi**

JVC KENWOOD julistaa täten, että radiolaitte DMX8019DABS on direktiivin 2014/53/EU mukainen. EU-vaatimustenmukaisuusvakuutus löytyy kokonaisuudessaan seuraavasta internet-osoitteesta:

**Slovensko**

S tem JVC KENWOOD izjavlja, da je radijska oprema DMX8019DABS v skladu z Direktivo 2014/53/EU. Celotno besedilo direktive EU o skladnosti je dostopno na tem spletnem naslovu:

**Slovensky**

Spoločnosť JVC KENWOOD týmto vyhlasuje, že rádiové zariadenie DMX8019DABS vyhovuje smernici 2014/53/EU. Celý text EU vyhlásenia o zhode nájdete na nasledovnej internetovej adrese:

**Dansk**

Herved erklærer JVC KENWOOD, at radioustyret DMX8019DABS er i overensstemmelse med Direktiv 2014/53/EU. EU- overensstemmelseserklæringens fulde ordlyd er tilgængelig på følgende internetadresse:

**Norsk**

JVC KENWOOD erklærer herved at radioustyret DMX8019DABS er i samsvar med Direktiv 2014/53/EU. Den fullstendige teksten til EU-konformitetserklæringen er tilgjengelig på følgende internetadresse:

**Ελληνικά**

Με το παρόν, η JVC KENWOOD δηλώνει ότι ο ραδιοεξοπλισμός DMX8019DABS συμμορφώνεται με την Οδηγία 2014/53/ΕΕ. Το πλήρες κείμενο της δήλωσης συμμόρφωσης της ΕΕ είναι διαθέσιμο στην ακόλουθη διεύθυνση στο διαδίκτυο:

**Eesti**

Käesolevaga JVC KENWOOD kinnitab, et DMX8019DABS raadiovarustus on vastavuses direktiiviga 2014/53/EL. ELi vastavusdeklaratsiooni terviktekst on kättesaadav järgmisel internetiaadressil:

**Latviešu**

JVC KENWOOD ar šo deklarē, ka radio aparatūra DMX8019DABS atbilst direktīvas 2014/53/ES prasībām. Pilns ES atbilstības deklarācijas teksts ir pieejams šādā tīmekļa adresē:

**Lietuviški**

Šiuo JVC KENWOOD pažymi, kad radijo įranga DMX8019DABS atitinka 2014/53/EB direktyvos reikalavimus. Visą EB direktyvos atitikties deklaracijos tekstą galite rasti šiuo internetiniu adresu:

**Malti**

B'dan, JVC KENWOOD jiddikjara li t-tagħmir tar-radju DMX8019DABS huwa konformi mad-Direttiva 2014/53/UE. It-test kollu tad-dikjarazzjoni ta' konformita huwa disponibbli fl-indirizz intranet li gej:

**Українська**

Таким чином, компанія JVC KENWOOD заявляє, що радіообладнання DMX8019DABS відповідає Директиві 2014/53/ EU. Повний текст декларації про відповідність ЄС можна знайти в Інтернеті за такою адресою:

**Türkçe**

Burada, JVC KENWOOD DMX8019DABS radyo ekipmanının 2014/53/ AB Direktifine uygun olduğunu bildirir. AB uyumluluk deklarasyonunun tam metni aşağıdaki internet adresinde mevcuttur.

**Русский**

JVC KENWOOD настоящим заявляет, что радиооборудование DMX8019DABS соответствует Директиве 2014/53/EU. Полный текст декларации соответствия ЕС доступен по следующему адресу в сети Интернет:

**Limba română**

Prin prezenta, JVC KENWOOD declară că echipamentul radio DMX8019DABS este în conformitate cu Directiva 2014/53/UE. Textul integral al declarației de conformitate UE este disponibil la următoarea adresă de internet:

**Български език**

С настоящото JVC KENWOOD декларира, че радиооборудването на DMX8019DABS е в съответствие с Директива 2014/53/ЕС. Пълният текст на ЕС декларацията за съответствие е достъпен на следния интернет адрес:

**URL: <http://www.kenwood.com/cs/ce/eudoc/>**

---

**KENWOOD**