

KENWOOD

PORTUGUÊS

MONITOR COM RECEPTOR

MANUAL DE INSTRUÇÕES

JVCKENWOOD Corporation

DMX6018BT

Este manual de instruções é utilizado para descrever os modelos acima indicados. A disponibilidade e os recursos (funções) dos modelos pode diferir dependendo do país e área de vendas.

Aviso importante

Para garantir a utilização correta, leia atentamente este manual antes de utilizar o produto. É especialmente importante que leia e observe os AVISOS e PRECAUÇÕES neste manual. Guarde este manual em um lugar seguro e acessível para futuras consultas.

AVISOS

Para evitar acidentes e não provocar avarias

- NÃO instale nenhum aparelho nem ligue nenhum cabo num local onde:
 - Possa obstruir movimentos com o volante e com as mudanças.
 - Possa obstruir o funcionamento de dispositivos de segurança, como por exemplo, “airbags”.
 - Possa obstruir o seu campo de visão.
- NÃO eleve muito o nível do volume, pois isso bloqueará os sons externos e tornará a condução perigosa e, além de que, pode causar a perda da audição.
- NÃO opere o aparelho, durante a condução. Se necessitar de operar o aparelho durante a condução, mantenha o olhar panorâmico e a mesma atenção.
- Pare o carro antes de efetuar qualquer operação mais complexa.
- O condutor não deve olhar para o mostrador, quando está a conduzir.

PRECAUÇÕES

Para cuidar do aparelho

- Se deixar o carro estacionado durante muito tempo, com temperaturas bastante altas ou bastante baixas, espere até que a temperatura dentro do carro volte ao normal antes de operar o aparelho.

Para cuidar do monitor

- O monitor incorporado neste receptor é de alta precisão, mas pode ter alguns pontos defeituosos. Isto é inevitável mas não é considerado um defeito.
- Não exponha o monitor diretamente à luz solar.
- No painel táctil não deve utilizar pontas de esfereográficas nem outros objectos pontiagudos. Toque nas teclas no painel táctil diretamente com os dedos (se estiver a utilizar uma luva, tire-a).
- Quando a temperatura é muito baixa ou demasiado alta...
 - Ocorrem, dentro da unidade, alterações químicas que podem causar avarias.
 - As imagens podem não aparecer menos nítidas ou mover-se devagar. As imagens podem não aparecer sincronizadas com o som ou perder qualidade, nesse tipo de condições climáticas.

Na definição do volume

- Os dispositivos digitais produzem um ruído muito reduzido, comparado com outras fontes. Diminua o volume antes de reproduzir com estas fontes digitais, para evitar danificar os altifalantes com um súbito aumento do nível de som de saída.

Aviso importante

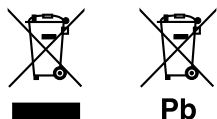

Informações sobre a eliminação de baterias ou de equipamentos elétricos ou eletrônicos usados (aplicável nos países que adotaram sistemas de recolha separada de resíduos)

Produtos e baterias com o símbolo (contentor de lixo com rodas barrado com uma cruz) não podem ser eliminados como lixo doméstico.

As baterias e os equipamentos elétricos e eletrônicos usados devem ser reciclados em uma instalação capaz de manusear esses itens e seus subprodutos residuais. Contacte a autoridade local para os detalhes sobre a localização da instalação de reciclagem mais próxima. A reciclagem e eliminação de lixo adequada ajudará a preservar os recursos naturais, ao mesmo tempo que prevenirá efeitos prejudiciais à nossa saúde e meio ambiente.

Aviso: O sinal "Pb" abaixo do símbolo para baterias indica que a bateria contém chumbo.



Declaração de conformidade relativa à Directiva RE 2014/53/EU

Declaração de conformidade relativa à Directiva RoHS 2011/65/EU

Fabricante:

JVC KENWOOD Corporation
3-12, Moriya-cho, Kanagawa-ku, Yokohama-shi,
Kanagawa, 221-0022, Japan

Representante na UE:

JVCKENWOOD Europe B.V.
Amsterdamseweg 37, 1422 AC UITHOORN,
THE NETHERLANDS

English

Hereby, JVCKENWOOD declares that the radio equipment "DMX6018BT" is in compliance with Directive 2014/53/EU.

The full text of the EU declaration of conformity is available at the following internet address:
<http://www.kenwood.com/cs/ce/eudoc/>

Français

Par la présente, JVCKENWOOD déclare que l'équipement radio « DMX6018BT » est conforme à la directive 2014/53/UE.

L'intégralité de la déclaration de conformité UE est disponible à l'adresse Internet suivante :
<http://www.kenwood.com/cs/ce/eudoc/>

Deutsch

Hiermit erklärt JVCKENWOOD, dass das Funkgerät "DMX6018BT" der Richtlinie 2014/53/EU entspricht. Der volle Text der EU-Konformitätserklärung steht unter der folgenden Internetadresse zur Verfügung:
<http://www.kenwood.com/cs/ce/eudoc/>

Nederlands

Hierbij verklaart JVCKENWOOD dat de radioapparatuur "DMX6018BT" in overeenstemming is met Richtlijn 2014/53/EU. De volledige tekst van de EU-verklaring van overeenstemming is te vinden op het volgende internetadres:
<http://www.kenwood.com/cs/ce/eudoc/>

Aviso importante

Italiano

Con la presente, JVCKENWOOD dichiara che l'apparecchio radio "DMX6018BT" è conforme alla Direttiva 2014/53/UE.

Il testo integrale della dichiarazione di conformità UE è disponibile al seguente indirizzo internet:
<http://www.kenwood.com/cs/ce/eudoc/>

Español

Por la presente, JVCKENWOOD declara que el equipo de radio "DMX6018BT" cumple la Directiva 2014/53/EU. El texto completo de la declaración de conformidad con la UE está disponible en la siguiente dirección de internet:
<http://www.kenwood.com/cs/ce/eudoc/>

Português

Deste modo, a JVCKENWOOD declara que o equipamento de rádio "DMX6018BT" está em conformidade com a Diretiva 2014/53/UE. O texto integral da declaração de conformidade da UE está disponível no seguinte endereço de internet:
<http://www.kenwood.com/cs/ce/eudoc/>

Polska

Niniejszym, JVCKENWOOD deklaruje, że sprzęt radiowy "DMX6018BT" jest zgodny z dyrektywą 2014/53/UE. Pełny tekst deklaracji zgodności EU jest dostępny pod adresem:
<http://www.kenwood.com/cs/ce/eudoc/>

Český

Společnost JVCKENWOOD tímto prohlašuje, že rádiové zařízení "DMX6018BT" splňuje podmínky směrnice 2014/53/EU. Plný text EU prohlášení o shodě je dostupný na následující internetové adrese:
<http://www.kenwood.com/cs/ce/eudoc/>

Magyar

JVCKENWOOD ezennel kijelenti, hogy a „DMX6018BT” rádióberendezés megfelel a 2014/53/EU irányelvnek. Az EU konformitási nyilatkozat teljes szövege az alábbi weboldalon érhető el:
<http://www.kenwood.com/cs/ce/eudoc/>

Svenska

Härmed försäkras JVCKENWOOD att radioutrustningen "DMX6018BT" är i enlighet med direktiv 2014/53/EU. Den fullständiga texten av EU-försäkran om överensstämmelse finns på följande Internetadress:
<http://www.kenwood.com/cs/ce/eudoc/>

Suomi

JVCKENWOOD julistaa täten, että radiolaite "DMX6018BT" on direktiivin 2014/53/EU mukainen. EU-vaatimustenmukaisuusvakuutusvaatimukset löytyvät kokonaisuudessaan seuraavasta internet-osoitteesta:
<http://www.kenwood.com/cs/ce/eudoc/>

Slovensko

S tem JVCKENWOOD izjavlja, da je radijska oprema »DMX6018BT« v skladu z Direktivo 2014/53/EU. Celotno besedilo direktive EU o skladnosti je dostopno na tem spletnem naslovu:
<http://www.kenwood.com/cs/ce/eudoc/>

Slovensky

Spoločnosť JVCKENWOOD týmto vyhlasuje, že rádiové zariadenie „DMX6018BT“ vyhovuje smernici 2014/53/EÚ. Celý text EÚ vyhlásenia o zhode nájdete na nasledovnej internetovej adrese:
<http://www.kenwood.com/cs/ce/eudoc/>

Dansk

Herved erklærer JVCKENWOOD, at radioudstyret "DMX6018BT" er i overensstemmelse med Direktiv 2014/53/EU. EU-overensstemmelseserklæringens fulde ordlyd er tilgængelig på følgende internetadresse:
<http://www.kenwood.com/cs/ce/eudoc/>

Ελληνικά

Με το παρόν, η JVCKENWOOD δηλώνει ότι ο ραδιοεξοπλισμός «DMX6018BT» συμμορφώνεται με την Οδηγία 2014/53/ΕΕ. Το πλήρες κείμενο της δήλωσης συμμόρφωσης της ΕΕ είναι διαθέσιμο στην ακόλουθη διεύθυνση στο διαδίκτυο:
<http://www.kenwood.com/cs/ce/eudoc/>

Aviso importante

Eesti

Käesolevaga JVCKENWOOD kinnitab, et „DMX6018BT” raadiovarustus on vastavuses direktiiviga 2014/53/EL. ELi vastavusdeklaratsiooni terviktekst on kättesaadav järgmisel internetiaadressil:
<http://www.kenwood.com/cs/ce/eudoc/>

Latviešu

JVCKENWOOD ar šo deklarē, ka radio aparatūra „DMX6018BT” atbilst direktīvas 2014/53/ES prasībām. Pilns ES atbilstības deklarācijas teksts ir pieejams šādā tīmekļa adresē:
<http://www.kenwood.com/cs/ce/eudoc/>

Lietuviškai

Šiuo JVCKENWOOD pažymi, kad radijo įranga „DMX6018BT” atitinka 2014/53/EB direktyvos reikalavimus. Visą EB direktyvos atitikties deklaracijos tekstą galite rasti šiuo internetiniu adresu:
<http://www.kenwood.com/cs/ce/eudoc/>

Malti

B'dan, JVCKENWOOD jiddikjara li t-tagħmir tar-radju “DMX6018BT” huwa konformi mad-Direttiva 2014/53/UE. It-test kollu tad-dikjarazzjoni ta' konformità huwa disponibbli fl-indirizz intranet li ġej:
<http://www.kenwood.com/cs/ce/eudoc/>

HRVATSKI / SRPSKI JEZIK

JVCKENWOOD ovim izjavljuje da je radio oprema “DMX6018BT” u skladu s Direktivom 2014/53/EU. Cjeloviti tekst deklaracije Europske unije o usklađenosti dostupan je na sljedećoj internet adresi:
<http://www.kenwood.com/cs/ce/eudoc/>

ROMÂNĂ

Prin prezenta, JVCKENWOOD declară că echipamentul radio “DMX6018BT” este în conformitate cu Directiva 2014/53/UE. Textul integral al declarației de conformitate UE este disponibil la următoarea adresă de internet:
<http://www.kenwood.com/cs/ce/eudoc/>

БЪЛГАРСКИ

С настоящото JVCKENWOOD декларира, че радиооборудването на “DMX6018BT” е в съответствие с Директива 2014/53/ЕС. Пълният текст на ЕС декларацията за съответствие е достъпен на следния интернет адрес:
<http://www.kenwood.com/cs/ce/eudoc/>

Turkish

Burada, JVCKENWOOD “DMX6018BT” radyo ekipmanının 2014/53/AB Direktifine uygun olduğunu bildirir. AB uyumluluk deklarasyonunun tam metni aşağıdaki internet adresinde mevcuttur.
<http://www.kenwood.com/cs/ce/eudoc/>

Русский

JVCKENWOOD настоящим заявляет, что радиооборудование «DMX6018BT» соответствует Директиве 2014/53/EU. Полный текст декларации соответствия ЕС доступен по следующему адресу в сети Интернет:
<http://www.kenwood.com/cs/ce/eudoc/>

Українська

Таким чином, компанія JVCKENWOOD заявляє, що радіобладнання «DMX6018BT» відповідає Директиві 2014/53/EU. Повний текст декларації про відповідність ЄС можна знайти в Інтернеті за такою адресою:
<http://www.kenwood.com/cs/ce/eudoc/>

Sobre este manual

As visualizações e painéis mostrados neste manual são exemplos utilizados para proporcionar explicações mais claras das operações. Por esta razão, eles podem ser diferentes das visualizações e painéis reais.

Este manual explica principalmente as operações utilizando os botões no painel do monitor e as teclas no painel táctil. Para as operações com o telecomando, consulte a página 35.

< > indica os ecrãs/menus/operações/definições variáveis que aparecem no painel táctil.

[] indica as teclas no painel táctil.

Idioma das indicações: As indicações em inglês são utilizadas para o propósito de explicação. Pode seleccionar o idioma de indicação a partir do menu <SETUP>. (Página 33)

Índice

Nomes e funções dos componentes	3	Bluetooth®	20
Operações básicas	3	Informação	20
Ligar a corrente.....	3	Preparação	20
Desligamento da alimentação/ desligamento da fonte AV	3	Conexão	20
Colocação do aparelho em espera	3	Telemóvel Bluetooth	22
Apagamento do ecrã.....	4	Leitor de áudio Bluetooth.....	25
Ajuste do volume	4	Definição de telemóvel Bluetooth.....	26
Atenuação do som.....	4	Definições	26
Operações do painel do monitor.....	4	Definições de áudio.....	26
Preparativos	5	Definições de visualização	31
Definições iniciais	5	Definições da interface do utilizador	32
Definição da função de segurança	5	Definições da câmara	33
Definições do calendário/relógio.....	6	Definições de sistema especial.....	34
Vários ecrãs e operações	6	Definições para Bluetooth	34
Operação no ecrã táctil	6	Definições de segurança	35
Ecrã inicial.....	7	Telecomando	35
Ecrã de controlo de fonte.....	8	Preparação	35
Ecrã de lista/definição	10	Operações básicas para KNA-RCDV331 (comprado opcionalmente).....	36
Vídeo	10	KENWOOD Remote APP	37
USB	11	Instalação e ligação	38
iPod/iPhone	12	Antes da instalação	38
Apps—WebLink™	13	Instalação do aparelho.....	39
Rádio	14	Remoção do aparelho.....	40
Spotify	17	Ligação de componentes externos.....	40
Outros Componentes Externos	19	Ligação com fios.....	41
Câmara de vista traseira	19	Referências	42
AV-IN.....	19	Manutenção	42
		Mais informações	42
		Localização e solução de problemas	44
		Especificações	46
		Marcas registadas e licenças.....	49

Nomes e funções dos componentes

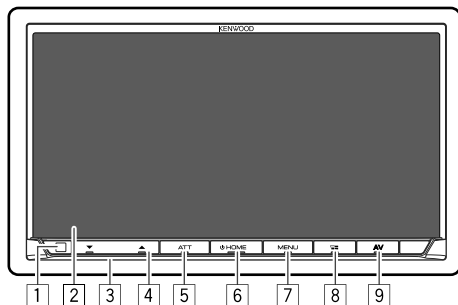

1 Sensor remoto*1

2 Ecrã (painel tátil)

3 Painel do monitor

4 Botão **VOLUME** ▼/▲

5 Botão **ATT/DISP OFF**

- **ATT** (Premir): Atenua o som.
- **DISP OFF** (Manter premido): Apaga o ecrã.

6 Botão **HOME**

- **HOME** (Premir): Ligue a corrente.
- **HOME** (Manter premido): Desliga a corrente ou a fonte AV.*2
- **HOME** (Premir): Visualiza o ecrã inicial se a alimentação estiver ligada.

7 Botão **MENU/CAMERA**

- **MENU** (Premir): Faz surgir o menu de atalho.
- **CAMERA** (Manter premido): Visualiza a imagem da câmara de vista traseira ligada.

8 Botão **VOICE**

- **VOICE** (Premir) Visualiza o ecrã App. (Página 14)
- **VOICE** (Manter premido): Ativa a marcação por voz.

9 Botão **AV**

Visualiza o ecrã de controlo da fonte atual.

*1 NÃO exponha o sensor remoto a uma luz intensa (solar ou artificial).

*2 A função do botão ao ser mantido varia dependendo da definição <Manual Power OFF> no ecrã <Special>. (Página 34)

Operações básicas

Ligar a corrente



Desligamento da alimentação/desligamento da fonte AV

- Esta função varia dependendo da definição <Manual Power OFF>. (Página 34)



Colocação do aparelho em espera

1 Visualize o ecrã de seleção de fonte/opção.

No ecrã inicial, toque como segue:



2 Coloque o aparelho em espera.

No ecrã de seleção de fonte/opção, toque como segue:



Operações básicas

Apagamento do ecrã

■ No painel do monitor



Para ativar o ecrã: Prima o mesmo botão no painel do monitor ou toque no ecrã.

■ No menu de atalho pendente

1 Visualize o menu de atalho pendente.

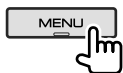

2 No menu de atalho pendente, toque como segue:

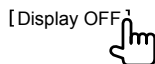

Para ativar o ecrã: Toque no ecrã.

Ajuste do volume



Pode ajustar o volume (00 a 40) premindo ▲ para aumentá-lo e pressionando ▼ para diminuí-lo.

- Manter ▲ premido aumenta o volume continuamente até ao nível 15.

Atenuação do som

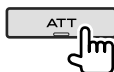

O indicador ATT acende-se.

Para cancelar a atenuação: Prima o mesmo botão de novo.

Operações do painel do monitor

1 Visualize o menu de atalho pendente.

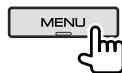

2 No menu de atalho pendente, toque como segue:



3 Realize o ajuste ou a operação.

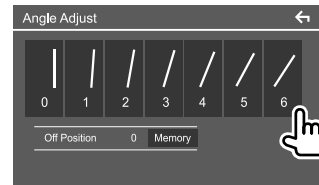

Ex. Ecrã de ajuste do ângulo

[0] – [6] Seleciona um ângulo do monitor.
(O painel do monitor permanecerá neste ângulo ao ligar o aparelho.)

<Off Position> Define o ângulo pretendido para o painel do monitor ao desligar o aparelho ou o interruptor de ignição do veículo.

- Selecione o ângulo do monitor e, em seguida, toque em **[Memory]**.

- Para voltar ao ecrã inicial, toque em [**←**] no ecrã de definição.

Preparativos

Definições iniciais

Ao ligar o aparelho pela primeira vez, o ecrã <Initial SETUP> aparecerá.

Realize as definições iniciais.

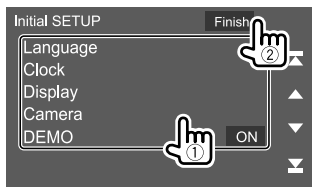

Ex.: Ecrã de definições iniciais

Uma vez concluído, aparece uma mensagem de advertência. Toque em **[Agree]** para visualizar o ecrã inicial.

[Language]

Selecione o idioma de texto utilizado para as informações no ecrã.

Toque em **[Language Select]** e, em seguida, selecione o idioma.

- **American English (en)/British English (en)**(Inicial)/**Nederlands (nl)/Français (fr)/Deutsch (de)/Italiano (it)/Español (es)/(ar) العربية/Ελληνικά (el)/Português (pt)/Čeština (cs)/Polski (pl)/Magyar (hu)/Русский (ru)/מאגארי (th)/Türkçe (tr)/中文 (zh)/(he) עברית/(fa) فارسی/Bahasa Melayu (ms)/Bahasa Indonesia (id)**

[Clock] (Página 6)

Defina o calendário e a hora do relógio.

Faça as definições para **[Clock]**, **[Time Zone]** ou **[Clock Adjust]**.

[Display] (Página 31)

Faça as definições para ajustar o visor.

[Camera] (Página 33)

Faça as definições para visualizar a imagem a partir da câmara de vista ligada.

[DEMO]

- **ON** (Inicial): Ative a demonstração.
- **OFF**: Desative a demonstração.

Definição da função de segurança

Registo de um código de segurança

Pode definir um código de segurança (número de quatro dígitos de sua escolha) para proteger o seu sistema de receptor contra roubos. Uma vez definido o código de segurança, é necessário introduzir o código de segurança ao ligar o aparelho para voltar a ligar a bateria.

1 Visualize o ecrã inicial.



2 Visualize o ecrã <Security Code Set>.

No ecrã inicial, toque como segue:



Logo, no ecrã <SETUP>, toque como segue:

[Security] → **[Security Code Set]**

3 Introduza um número de quatro dígitos (1) e, em seguida, confirme a entrada (2).



- Para limpar a última entrada, toque em **[BS]**.
- Para cancelar a definição, toque em **[←]**.

4 Introduza o número de quatro dígitos introduzido no passo 3 e toque em **[Enter]** novamente para confirmar seu código de segurança.

Para alterar o código de segurança: Toque em **[Security Code Change]** no ecrã <Security> no passo 2 e, em seguida, repita os passos 3 e 4.

Para apagar o código de segurança: Toque em **[Security Code Cancellation]** no ecrã <Security> no passo 2 e, em seguida, repita os passos 3.

Definições do calendário/relógio

1 Visualize o ecrã inicial.



2 Visualize o ecrã <User Interface>.

No ecrã inicial, toque como segue:



Logo, no ecrã <SETUP>, toque em [User Interface].

3 Defina a data e o relógio.



[Clock]

Selecione o método para definir a data e o relógio.

- **RDS-SYNC** (Inicial): Sincroniza o relógio com o FM Radio Data System.
- **Manual**: Define a data e o relógio manualmente.

[Time Zone]*

Selecione o fuso horário para sua área.

[Clock Adjust]*

Defina a data e o relógio manualmente quando

[Clock] estiver definido para [Manual].

Toque em [▲]/[▼] para ajustar a data (ano/mês, dia) e, em seguida, o relógio (horas/minutos). Para concluir a definição, toque em [Set].

* Disponível ao definir [Clock] para [Manual].

Vários ecrãs e operações

Pode visualizar ou mudar para outros ecrãs a qualquer momento para mostrar informações, mudar a fonte de AV, alterar as definições, etc.

Operação no ecrã táctil

Para realizar as operações no ecrã, precisa de tocar, tocar e segurar, arrastar ou deslizar para selecionar um item, visualizar um ecrã de menu de definição, mudar a página, etc.

Tocar

Toque gentilmente no ecrã para selecionar um item no ecrã.



Tocar e segurar

Toque no ecrã e mantenha o dedo em posição até que a visualização mude ou até que apareça uma mensagem.



Deslizar rapidamente

Deslize o dedo para a esquerda ou direita no ecrã para mudar a página.



Deslizar

Deslize o dedo para cima ou para baixo no ecrã para deslocar o ecrã.



Vários ecrãs e operações

Ecrã inicial

Ao ligar a alimentação pela primeira vez, o ecrã inicial aparecerá.

- É possível personalizar o ecrã inicial.
- Para visualizar o ecrã inicial para outros ecrãs, prima **HOME** no painel do monitor.

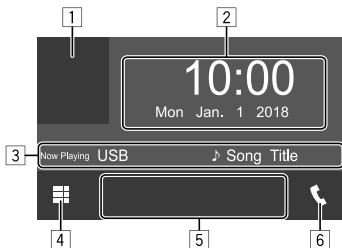

Ex. Ecrã inicial

Tocar nas teclas de operação executa as seguintes ações:

- 1 Visualiza o ecrã de controlo da fonte de reprodução atual
- 2 Relógio/data
- 3 Informações da fonte atual
- 4 Visualiza todas as fontes e opções de reprodução
- 5 Teclas de atalho de fonte de reprodução
- 6 Visualiza o ecrã de controlo de telefone

Fontes de reprodução e opções disponíveis

Toque em [4] para visualizar o ecrã de seleção de fonte/opção.

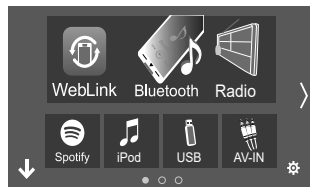

Ex. Ecrã de seleção de fonte/opção

Tocar nas teclas de operação executa as seguintes ações:

[WebLink]	Muda para a aplicação WebLink™.
[Bluetooth]	Efetua a reprodução de um leitor de áudio Bluetooth.
[Radio]	Muda para a transmissão de rádio.
[Spotify]	Muda para a aplicação Spotify.
[iPod]	Efetua a reprodução dum iPod/iPhone.
[USB]	Efetua a reprodução de ficheiros num dispositivo USB.
[AV-IN]	Muda para um componente externo ligado ao terminal de entrada AV-IN.
[Audio]	Visualiza o ecrã de ajuste do som.
[STANDBY]	Coloca o aparelho no modo de espera.
[⚙️]	Visualiza o ecrã <SETUP>.

Para mudar a página: Toque em [↩/↪]. A página atual é mostrada pela indicação de página na parte inferior do ecrã.

Para voltar ao ecrã inicial: Toque em [↓] no ecrã de seleção de fonte/opção.

Personalização do ecrã de seleção de fonte/opção

Pode arranjar os itens para visualização no ecrã de seleção de fonte/opção.

1 Seleccione um item para mover.

Toque e segure o item que pretende mover até que as caixas apareçam ao redor dos ícones.

2 Arraste o item selecionado para a posição que pretende movê-lo.

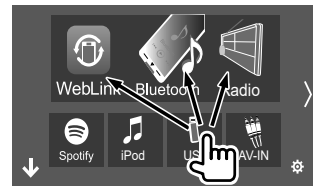

Ex. Ecrã de seleção de fonte/opção

Vários ecrãs e operações

Sobre as teclas de atalho de fonte de reprodução no ecrã inicial

Os três itens visualizados na parte superior do ecrã de seleção de fonte/opção com ícones grandes também são mostrados no ecrã inicial como teclas de atalho de fonte de reprodução. Pode definir as teclas de fonte que utilizada com frequência para obter um acesso rápido a partir do ecrã inicial.

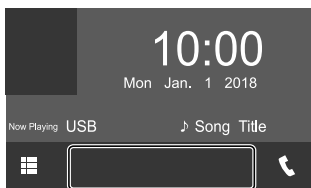

Ecrã de controlo de fonte

Pode realizar a operação de reprodução a partir do ecrã de controlo de fonte durante a reprodução.

- As teclas de operação e as informações visualizadas variam dependendo da fonte/tipo de ficheiro selecionados para a reprodução.
- Se as teclas de operação não estiverem visualizadas no ecrã, toque no ecrã para visualizá-las.

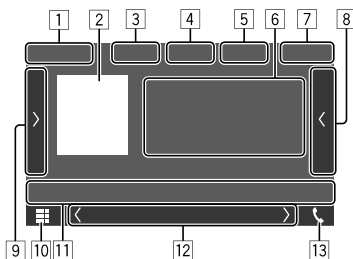

Ex. Ecrã comum de fonte de reprodução de áudio

- 1 Fonte de reprodução ou tipo de meio
- 2 Dados de imagem/grafismo (mostrados se o ficheiro tiver grafismo)
- 3 Para vídeo: Oculta os botões de operação no ecrã durante a reprodução de vídeo
 - Toque no ecrã para restaurar os botões de operação.Para áudio: Formato de ficheiro
- 4 Teclas do modo de reprodução repetida/aleatória*

- 5 Informações sobre o dispositivo ligado
 - Para dispositivo Bluetooth: Intensidade do sinal e nível da bateria (somente quando a informação é obtida do dispositivo)
- 6 Informações sobre a faixa/ficheiro/canção/vídeo
 - Tocar em [<] desloca o texto, se houver texto oculto.
- 7 Visualização do relógio
- 8 Visualiza a lista de faixas/ficheiros/estações/canais
- 9 Visualiza/oculta outras teclas de operação disponíveis*
- 10 Visualiza o ecrã de seleção de fonte/opção
- 11 Teclas de operação*
- 12 Ecrã secundário

Cada vez que tocar em [< / >], os itens mostrados no ecrã secundário mudam como segue:

- Indicadores: Visualiza as condições da fonte atual, etc.

Os seguintes são indicadores comuns:

- **ATT**: O som está atenuado.
- **LOUD**: O loudness está ativo.
- **MUSIC/VIDEO**: Um ficheiro de música/vídeo está a ser reproduzido.

- Botões de atalho: Muda a fonte a partir dos botões que localizou no ecrã inicial.

- 13 Visualiza o ecrã de controlo de telefone.

* Consulte também “Teclas de operação comuns no ecrã de controlo de fonte” na página 9.

Vários ecrãs e operações

Teclas de operação comuns no ecrã de controlo de fonte

- A aparência das teclas de operação podem diferir, mas teclas de operação semelhantes têm as mesmas operações.
- As teclas de operação disponíveis diferem dependendo da fonte selecionada ou do dispositivo ligado.

Tocar nas teclas de operação executa as seguintes ações:

[]*	Seleciona o modo de reprodução repetida. <ul style="list-style-type: none">• : Repetir Um• : Repetir pasta• : Repetir tudo• (cinzento): Desativar
[]*	Seleciona o modo de reprodução aleatória. <ul style="list-style-type: none">• : Reproduzir pasta aleatoriamente• : Reproduzir tudo aleatoriamente• (cinzento): Desativar
[>]	Visualiza outras teclas de operação disponíveis além das mostradas em [1]. <ul style="list-style-type: none">• Para ocultar a janela, toque em [←].
[SETUP]	Visualiza o ecrã de definição da fonte de reprodução atual.
[←][+]	Seleciona uma pasta.

[1]	Visualiza o ecrã <Graphic Equalizer>.
[Q]	Visualiza a lista de pastas/lista de faixas/menu de áudio/menu de vídeo.
[← →]/[▶ ◀]	<ul style="list-style-type: none">• (Tocar) Seleciona um item (pasta/faixa/ficheiro de áudio/ficheiro de vídeo).• (Manter premido) Procurar para trás/para a frente.
[▶ ◀]	Inicia/pausa a reprodução.

* Sobre o modo de reprodução:

- O modo de reprodução disponível difere dependendo da fonte, tipo de ficheiro, dispositivo ligado, etc.
- Não é possível ativar o modo de reprodução repetida e o modo de reprodução aleatória ao mesmo tempo.

Utilização do menu de atalho pendente

Durante a visualização do ecrã de controlo de fonte, pode saltar para outro ecrã tocando nas teclas de operação no menu de atalho pendente.

1 Visualize o menu de atalho pendente.

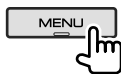

2 Seleccione o item para o qual pretende saltar.

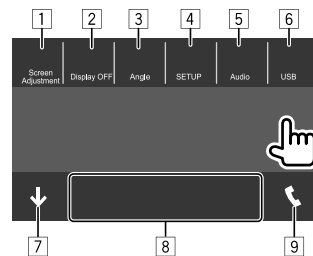

Ex. Ecrã do menu de atalho pendente

- 1 Visualize o ecrã de ajuste da imagem. (Página 11)
- 2 Apaga o ecrã.
- 3 Visualiza o ecrã <Angle Adjust>. (Página 4)
- 4 Visualiza o ecrã <SETUP>. (Página 31)
- 5 Visualiza o ecrã de ajuste do som.
- 6 Visualiza o ecrã de controlo da fonte atual.
- 7 Fecha o menu de atalho pendente.
- 8 Muda a fonte de reprodução.
 - As três teclas de atalho de fonte de reprodução visualizadas no ecrã inicial são visualizadas no menu de atalho.
- 9 Visualiza o ecrã de controlo de telefone. (Página 23)

Utilização da operação do ecrã táctil durante a reprodução

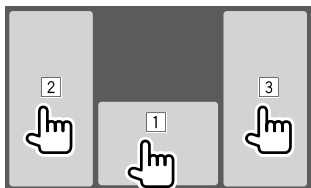

Tocar nas teclas executa as seguintes ações:

- 1 Visualiza o ecrã de controlo de fonte.
- 2 Vai para o faixa anterior.*
- 3 Vai para o faixa seguinte.*

* Não disponível para vídeo de um componente externo (AV-IN).

Ecrã de lista/definição

As seguintes teclas de operação são teclas comuns que aparecem no ecrã de lista/definições.

- A aparência das teclas de operação podem diferir, mas teclas de operação semelhantes têm as mesmas operações.
- As teclas de operação disponíveis diferem dependendo dos ecrãs de definição. Nem todas as seguintes teclas de operação são mostradas em cada ecrã.

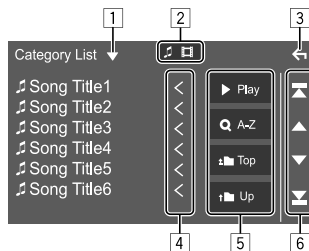

Touchar nas teclas de operação executa as seguintes ações:

- 1 Visualiza a janela de seleção do tipo de lista.
- 2 Seleciona o tipo de ficheiro ([🎵]: áudio/[📺]: vídeo).
- 3 Sai do ecrã atual ou retorna ao ecrã anterior.
- 4 Desloca o texto, se houver texto oculto.
- 5 Teclas de reprodução/procura
 - **[▶ Play]**: Reproduz todas as faixas na pasta que contém a faixa atual.
 - **[Q A-Z]**: Seleciona a procura alfabética para listar os itens em ordem alfabética. Quando o teclado aparecer, toque na primeira letra da palavra que pretende procurar.
 - **[🏠 Top]**: Retorna à pasta raiz.
 - **[↑ Up]**: Retorna ao nível superior.
- 6 Muda a página para visualizar mais itens.
 - **[▲]/[▼]**: Desloca a página.
 - **[⏪]/[⏩]**: Salta para a página superior ou inferior.

Vídeo

Operações de reprodução

Informações de reprodução de vídeo no ecrã de controlo de fonte

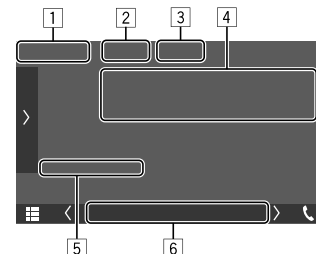

Ex. Ecrã de controlo de fonte de reprodução de vídeo

- 1 Tipo de meio
- 2 Oculta os botões de operação no ecrã.
 - Toque no ecrã para restaurar os botões de operação.
- 3 Teclas do modo de reprodução repetida/aleatória
- 4 Informação do item de reprodução atual/formato áudio
- 5 Estado da reprodução/tempo de reprodução
- 6 Indicadores
 - **VIDEO**: Acende-se durante a reprodução de um vídeo.

Ajuste da imagem

1 Visualize o menu de atalho pendente.



2 Visualize o ecrã de ajuste da imagem.

No menu de atalho pendente, toque como segue:

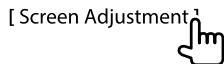

3 Ajuste a imagem.

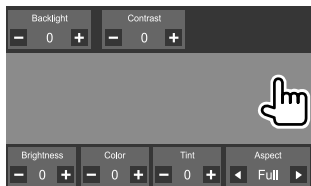

<Backlight>	Ajusta o brilho da luz de fundo. (De -4 a +4)
<Contrast>	Ajusta o contraste. (De -4 a +4)
<Brightness>	Ajusta o brilho. (De -4 a +4)
<Color>*1	Ajusta a cor. (De -4 a +4)
<Tint>*2	Ajusta o tom. (De -4 a +4)
<Aspect>	Seleciona a relação largura-altura. <ul style="list-style-type: none">• Full: Muda a relação largura-altura de vídeo e visualiza em ecrã cheio.• Normal: Visualiza o vídeo na relação largura-altura de 4:3.• Auto*3: Visualiza o vídeo totalmente na vertical ou horizontal sem mudança da relação largura-altura.

- Os itens ajustáveis são diferentes dependendo da fonte atual.
- Pode realizar esta função apenas quando tiver aplicado o travão de mão.

*1 Ajustável somente durante a reprodução.

*2 Disponível apenas quando o ecrã de "AV-IN" ou de câmara está visualizado.

*3 Selecionável somente durante a reprodução de vídeo de um dispositivo USB.

Ao aparelho, pode ligar um dispositivo de armazenamento de dados USB, leitor de áudio digital, etc.

- Para os tipos de ficheiros que podem ser reproduzidos e outras informações, consulte as páginas 42 e 43.
- Não pode ligar um PC ou um HDD portátil ao terminal de entrada USB.
- Não é possível ligar um dispositivo USB através de um concentrador USB.

Ligar um dispositivo USB

- Utilize CA-U1EX para estender o cabo se for necessário. (Máx 500 mA, 5V)

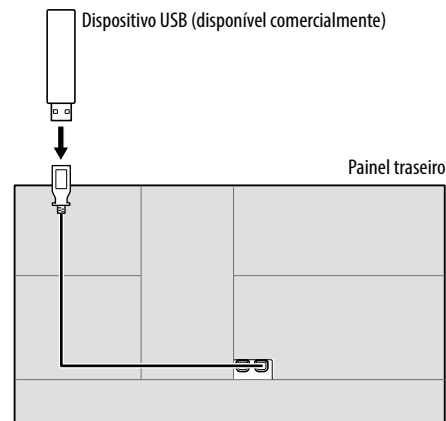

Operações de reprodução

Informações da reprodução e operação de tecla

- Para as informações da reprodução, consulte “Ecrã de controlo de fonte” na página 8.
- Para as operações de tecla no painel táctil, consulte “Teclas de operação comuns no ecrã de controlo de fonte” na página 9.
- Todas as faixas no dispositivo USB serão lidas repetidamente até mudar a fonte ou desligue o dispositivo USB.

Seleção de uma pasta/faixa da lista

1 Visualize a lista de pastas/faixas.

No ecrã de seleção de fonte, toque como segue:



2 Selecionar o tipo de lista.



3 Selecione a faixa pretendida.

- Repita o procedimento para selecionar a faixa desejada.
- Para mais detalhes sobre a operação numa lista, consulte a página 10.

Da <Category List>:

- 1 Seleciona o tipo de ficheiro ([🎵]: áudio/[📺]: vídeo).

- 2 Seleccione uma categoria e, em seguida, o item na categoria selecionada.

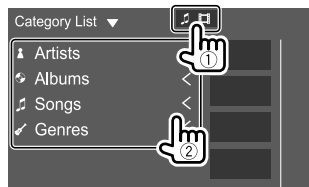

Da <Link Search>:

- 1 Seleciona o tipo de ficheiro ([🎵]: áudio/[📺]: vídeo).
- 2 Seleccione o tipo de etiqueta para visualizar uma lista de conteúdos que contém a mesma etiqueta que a faixa/ficheiro a ser reproduzido atualmente e, em seguida, seleccione o item pretendido.

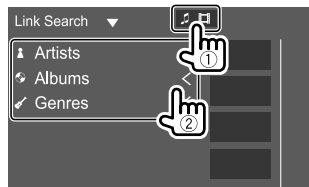

Da <Folder List>:

Selecione a pasta e, em seguida, o item na pasta selecionada.

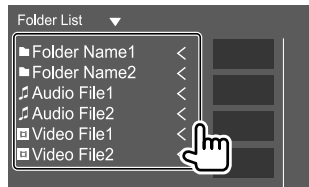

iPod/iPhone

Ligação dum iPod/iPhone

- Para os tipos de iPod/iPhone que podem ser reproduzidos e outras informações, consulte a página 43.
- Não é possível ver vídeo.

Conexão com fios

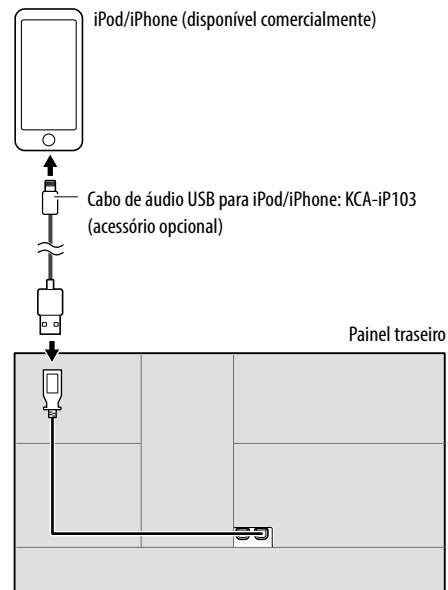

Conexão Bluetooth

Emparelhe o iPod/iPhone com este aparelho via Bluetooth. (Página 20)

Operações de reprodução

■ Informações da reprodução e operação de tecla

- Para as informações da reprodução, consulte “Ecrã de controlo de fonte” na página 8.
- Para as operações de tecla no painel táctil, consulte “Teclas de operação comuns no ecrã de controlo de fonte” na página 9.

■ Seleção de um ficheiro de áudio do menu

1 Visualize a lista.

No ecrã de seleção de fonte, toque como segue:



2 Selecionar o tipo de lista.



3 Seleccione a faixa pretendida.

- Repita o procedimento para seleccionar a faixa desejada.
- Para mais detalhes sobre a operação numa lista, consulte a página 10.

Da <Category List>:

Selecione uma categoria e, em seguida, o item na categoria selecionada.

- As categorias disponíveis diferem dependendo do tipo do iPod/iPhone.

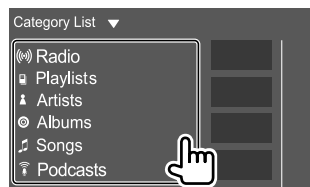

Da <Link Search>:

Selecione o tipo de etiqueta para visualizar uma lista de conteúdos que contém a mesma etiqueta que a faixa/ficheiro a ser reproduzido atualmente e, em seguida, selecione o item pretendido.

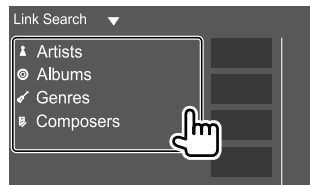

Apps—WebLink™

Pode visualizar e controlar a aplicação no aparelho enquanto o seu smartphone está ligado ao terminal de entrada USB.

Preparação: Certifique-se de que aterra o condutor PRK SW. (Página 41)

Aplicações disponíveis

Pode utilizar as seguintes aplicações neste aparelho. Instale a aplicação WebLink™ em seu smartphone antecipadamente.

WebLink™

WebLink™ permite que utilize as seguintes aplicações com o aparelho.

- Media Player
- Yelp
- YouTube
- OpenWeatherMap

Ligação de um smartphone

Dispositivo Android™
(disponível comercialmente)

iPhone (disponível
comercialmente)

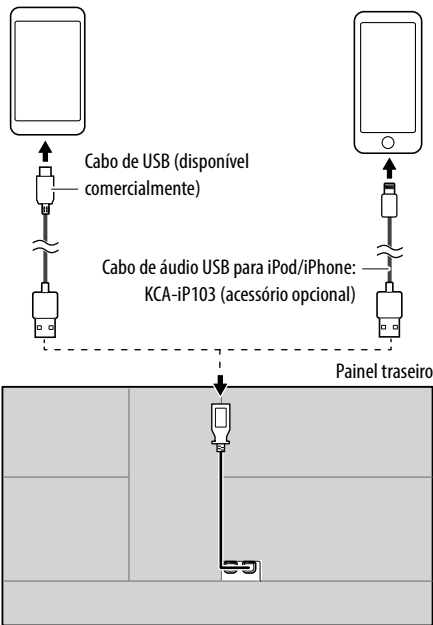

- Ao ligar o smartphone ao aparelho e selecionar “WebLink” como a fonte, aparece uma mensagem de confirmação para comunicação com cada outro no smartphone. Toque em **[Allow]** para estabelecer a ligação, ou **[Ignore]** para cancelar a ligação.
- Pode verificar o estado de ligação no ecrã do WebLink™ no seu smartphone.

Inicie a reprodução

- 1 Seleccione “WebLink” como a fonte.
- 2 Opere no aparelho para seleccionar a aplicação.

- No ecrã da fonte “WebLink”, pode também operar no painel táctil como segue:



- Visualiza o menu principal do ecrã da fonte “WebLink”.
- Sai da aplicação atual.



- Volta ao ecrã anterior.
- Sai da aplicação atual.

- 3 Opere no seu smartphone.

- Ao ser perguntado para comunicar-se entre o seu smartphone e o aparelho, toque em **[Allow]** para continuar.
- Se a aplicação não for iniciada ao utilizar “WebLink”, inicie a aplicação no seu smartphone.

Mudança do ecrã de aplicação durante a escuta de outra fonte

Pode visualizar o ecrã da aplicação durante a escuta de outra fonte.



Rádio

Escuta de rádio

Informações de reprodução no ecrã de controlo de fonte

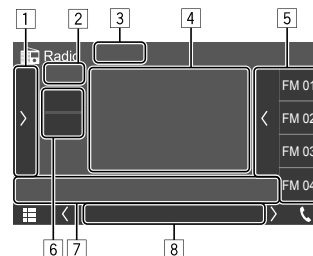

Ex. Ecrã de controlo de fonte de rádio

- 1 Visualiza/oculta outras teclas de operação disponíveis*
- 2 Nº de predefinição
- 3 Muda o modo de procura para **[◀◀]/[▶▶]**
 - **AUTO1** (Inicial): Procura automática
 - **AUTO2**: Sintoniza as estações predefinidas uma após a outra.
 - **MANUAL**: Procura manual
- 4 Informação de texto
 - Tocar em **[<]** desloca o texto, se houver texto oculto.
 - Tocar em **[⊙]** muda as informações (ex. frequência, nome PS, Radio Text, título, artista, etc.).
 - A disponibilidade da informação varia dependendo da receção, estação selecionada.
- 5 Lista de predefinições
- 6 Seleciona a banda (AM/FM)
- 7 Teclas de operação*

8] Indicadores

- **NEWS:** Acende-se quando a Recepção de Notícias em Espera está ativada.
- **AF:** Acende-se quando a Recepção com Procura de Rede está ativada.
- **TI:** Acende-se em branco quando se recebe informações de tráfego, e acende-se em laranja no modo de espera de Recepção de Informações de Tráfego.
- **LO.S:** Acende-se quando a Procura Local está ativada.
- **ST:** Acende-se quando se recebe uma transmissão estéreo.
- **MONO:** Acende-se quando se recebe estações forçosamente em monofónico.
- **RDS:** Indica o estado de recepção da estação Radio Data System quando a Recepção com Procura de Rede está ativada. (Página 17)
 - Acende-se em branco: A estação Radio Data System está a ser recebida.
 - Acende-se em laranja: A estação Radio Data System não está a ser recebida.
- **EON:** Acende-se quando a estação Radio Data System está a enviar sinais EON.

* Consulte “Teclas de operação no ecrã de controlo de fonte” a seguir.

Teclas de operação no ecrã de controlo de fonte

- A aparência das teclas de operação podem diferir, mas teclas de operação semelhantes têm as mesmas operações.
- Consulte também “Teclas de operação comuns no ecrã de controlo de fonte” na página 9.

Tocar nas teclas de operação executa as seguintes ações:

1

[TI]*

(Para Recursos de FM Radio Data System) Ativa o modo recepção de TI em espera.

- Quando TI está ativado, o aparelho fica pronto para mudar para informação de tráfego, se disponíveis. O indicador TI acende-se em branco.
- Se o indicador TI acende-se em laranja, sintonize uma outra estação que transmita sinais Radio Data System.
- O ajuste do volume para a informação de tráfego é automaticamente memorizado. Na próxima vez que o aparelho mudar para a informação de tráfego, o volume será definido para o nível memorizado.
- Para desativar, toque em [TI] novamente.

[SETUP]*

Visualiza o ecrã <RADIO SETUP>.

[MONO]*

Ativa o modo monofónico para melhorar a recepção FM (o efeito estéreo será perdido).

- O indicador MONO acende-se quando o modo monofónico é ativado.
- Para desativar, toque em [MONO] novamente.

[LO.S]*

Pode sintonizar somente estações FM com sinais fortes—Procura local.

- **ON:** Sintoniza apenas as estações FM com sinais suficientemente fortes. O indicador LO.S acende-se.
- **OFF (Inicial):** Desativa a função.

[PTY]*

(Para Recursos de FM Radio Data System) Seleciona o modo de procura PTY.

- ① Toque num código PTY.
- ② Toque em [Search] para procurar. Se uma estação estiver a transmitir um programa correspondente ao código PTY selecionado, essa estação é sintonizada.
 - Pode definir o idioma visualizado para a procura PTY no ecrã <RADIO SETUP>. (Página 17)

[AME]

Predefine as estações automaticamente.

7

[◀◀]/[▶▶]

Procura uma estação.

- O método de procura difere de acordo com o modo de procura selecionado.

* Aparece somente quando FM está selecionado como a fonte.

Armazenamento de estações predefinidas na memória

Pode predefinir 15 estações para FM e 5 estações para AM.

■ Predefinição automática — AME (Memória automática)

No ecrã de seleção de fonte, toque como segue:



Aparece uma mensagem de confirmação. Toque em [Yes].

As estações locais com o sinal mais forte são encontradas e automaticamente armazenadas.

■ Predefinição manual

1 Seleccione a banda e, em seguida, sintonize a estação que pretende armazenar.

- Para obter detalhes, consulte "Informações de reprodução no ecrã de controlo de fonte" na página 14.

2 Ver a lista de predefinições.

No ecrã de seleção de fonte, toque como segue:



3 Seleccione um número predefinido para armazenar.

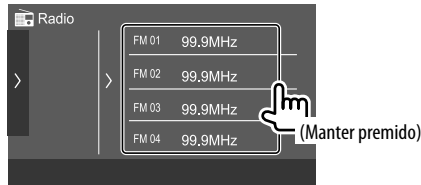

A estação selecionada no passo 1 é armazenada no número predefinido que selecionou.

Para ocultar a lista de predefinições: Toque em [>] na lista de predefinições.

Seleção de uma estação predefinida

1 Seleccione a banda e, em seguida, visualize a lista de estações predefinidas.

No ecrã de seleção de fonte, toque como segue:



2 Selecionar estação predefinida.

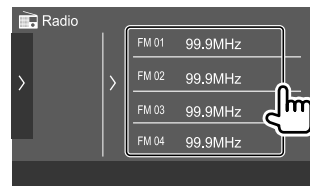

Para ocultar a lista de predefinições: Toque em [>] na lista de predefinições.

Definições para a receção do sintonizador

1 Visualize o ecrã <RADIO SETUP>.

No ecrã de seleção de fonte, toque como segue:



2 Faça as definições.

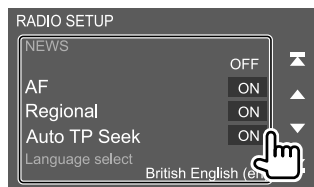

[NEWS]*1

- **00min a 90min:** Ativa a Receção com Procura de Rede selecionando o período de tempo para desativar a interrupção. O indicador NEWS acende-se.
- **OFF** (Inicial): Desativa a função.

[AF]

Ao entrar numa área onde a receção FM não seja boa o suficiente, este aparelho sintoniza automaticamente outra estação FM Radio Data System da mesma rede com sinais mais fortes—Receção com Procura de Rede (AF: Frequências alternativas).

- **ON** (Inicial): Muda para outra estação. O programa pode ser diferente do atual sintonizado.*2
- **OFF:** Desativa a função.

[Regional]

Ao entrar numa área onde a receção FM não seja boa, este aparelho sintoniza automaticamente outra estação FM Radio Data System do mesmo programa com sinais mais fortes—Receção com Procura de Rede (Regional).

- **ON** (Inicial): Muda para outra estação a emitir o mesmo programa.*2
- **OFF:** Desativa a função.

[Auto TP Seek]

Quando a receção da estação da informação de tráfego está fraca, o aparelho procura automaticamente outra estação que pode ser melhor recepcionada—Auto TP Seek.

- **ON** (Inicial): Procura automaticamente uma estação com uma receção melhor para informação de tráfego, se a receção da estação atual não estiver boa.
- **OFF:** Desativa a função.

[Language select]

Selecione o idioma que pretende visualizar para a procura PTY.

- **British English (en)** (Inicial)/**Espanol (es)**/**Francais (fr)**/**Nederlands (nl)**/**Norsk (no)**/**Portugues (pt)**/**Svenska (sv)**/**Deutsch (de)**

Para fechar a janela de definição, toque em **[Close]**.

- *1 O ajuste do volume para a informação de tráfego é automaticamente memorizado. Na próxima vez que o aparelho mudar para a informação de tráfego, o volume será definido para o nível anterior.
- *2 O indicador RDS acende-se quando a Receção com Procura de Rede está ativada.
 - Acende-se em branco: A estação Radio Data System está a ser recebida.
 - Acende-se em laranja: A estação Radio Data System não está a ser recebida.

Com Spotify, você pode estucar música em todos os lugares. A trabalhar, a festejar ou a relaxar, a música certa está sempre ao seu alcance. Há milhões de canções no Spotify—desde canções antigas famosas até os últimos sucessos. Simplesmente escolha a música que gosta, ou deixe que Spotify vos surpreenda.

Pode realizar a transmissão stream de Spotify de dispositivos iPhone/iPod touch ou Android.

- Como Spotify é um serviço de terceiros, as especificações estão sujeitas a modificações sem aviso prévio. Em consequência, a compatibilidade pode ser debilitada ou alguns ou todos os serviços podem tornar-se indisponíveis.
- Algumas funções de Spotify não podem ser operadas a partir deste aparelho.
- Para as informações sobre a utilização da aplicação, contate Spotify em <www.spotify.com>.

Preparação

Instalação da aplicação

O seu smartphone deve ter Bluetooth incorporado e os seguintes perfis devem ser suportados.

- SPP (Perfil Porta Série)
- A2DP (Perfil Distribuição Áudio Avançada)

Estabeleça uma conexão Internet com LTE, 3G, EDGE, ou Wi-Fi.

Certifique-se de que está registado na aplicação do seu smartphone. Se ainda não tiver uma conta Spotify, pode criar uma gratuitamente a partir do seu smartphone ou no website <www.spotify.com>.

Instale a última versão da aplicação de Spotify no seu smartphone.

- Para dispositivos Android: Busque "Spotify" na loja Google Play para encontrar e instalar a versão mais recente.
- Para iPhone/iPod touch: Busque "Spotify" na loja Apple iTunes App Store para encontrar e instalar a versão mais recente.

Ligação do dispositivo

Para dispositivos Android

Emparelhe o dispositivo Android com este aparelho via Bluetooth. (Página 20)

Para iPhone/iPod touch

- Via terminal de entrada USB: Ligue o iPhone/iPod touch com um cabo KCA-iP103 (acessório opcional). (Página 12)
- Via Bluetooth: Emparelhe o iPhone/iPod touch com este aparelho. (Página 20)

Operações de reprodução

Informações da reprodução e operação de tecla

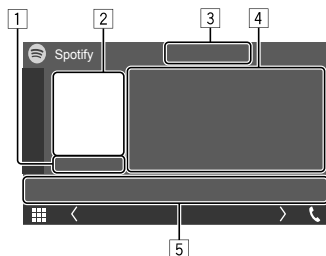

Ex. Ecrã de controlo de fonte Spotify

Pode também operar o Spotify com o telecomando opcional KNA-RCDV331.

Pode também controlar a reprodução, pausar e saltar com o telecomando.

- 1 Tempo de reprodução
- 2 Dados de imagem
- 3 Teclas de polegar para cima/para baixo e de modo de reprodução repetida/aleatória*
- 4 Informações sobre a faixa
 - Tocar em [**<**] desloca o texto, se houver texto oculto.
- 5 Teclas de operação*

* Consulte "Teclas de operação no ecrã de controlo de fonte" a seguir.

Teclas de operação no ecrã de controlo de fonte

- A aparência das teclas de operação podem diferir, mas teclas de operação semelhantes têm as mesmas operações.
- Consulte também "Teclas de operação comuns no ecrã de controlo de fonte" na página 9.

Tocar nas teclas de operação executa as seguintes ações:

[3]	
[👍]*1	Classifica a faixa atual como "polegar para baixo" e salta para a próxima faixa.
[👍]*1	Regista a faixa atual como favorita.
[🔀]*2 *3	Ativa (🔀)/desativa (🔀) o modo de reprodução embaralhada.
[🔄]*2	Seleciona o modo de reprodução repetida (🔄 : repetir um*3/ 🔄ALL : repetir tudo/ 🔄 : repetição desativada).
[5]	
[☰]	Visualiza o ecrã de menu de Spotify.
[(●)]	Cria uma nova estação (Iniciar Rádio)
[⏮]*2 *3 [⏭]	Seleciona uma faixa.
[▶][⏸]	Inicia (▶)/pausa (⏸) a reprodução.
[+]	Guarda a faixa atual/artista/álbum em <Your Music> ou <Your Library>.

*1 Não disponível para faixas numa lista de reprodução.

*2 Não disponível para faixas no rádio.

*3 Disponível somente para utilizadores de contas Premium.

■ Criação de sua estação (Iniciar Rádio)

Inicie o rádio para iniciar um canal de rádio na faixa que estiver a ser reproduzida atualmente.

Crie sua estação.

No ecrã de seleção de fonte, toque como segue:



A estação é criada e a reprodução começa automaticamente.

- Pode personalizar a sua estação com polegar para cima ([👍]) ou polegar para baixo ([👎]).
 - A personalização de estações pode não estar disponível dependendo da faixa.

■ Seleção de uma faixa

1 Visualize o ecrã de menu de Spotify.

No ecrã de seleção de fonte, toque como segue:



2 Selecione o tipo de lista e, em seguida, selecione um item desejado.

- Os tipos de lista visualizados diferem dependendo das informações enviadas por Spotify.

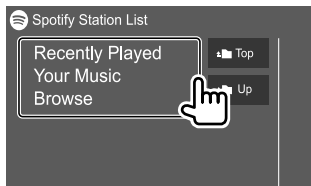

Outros Componentes Externos

Câmara de vista traseira

Instale a câmara de vista traseira (aquisição separada) na posição apropriada de acordo com as instruções fornecidas com a câmara de vista traseira.

■ Ligação de uma câmara de vista traseira

Consulte a página 40 para mais informações para os terminais de ligação.

- Para utilizar uma câmara de vista traseira, é preciso ligar o condutor de marcha-atrás (REVERSE). (Página 41)

■ Utilização da câmara de marcha-atrás

- Para as definições da câmara de vista traseira, consulte "Definições da câmara" na página 33.

Para visualizar o ecrã da câmara de vista traseira

O ecrã da câmara de vista traseira é visualizado ao mudar o câmbio para marcha-atrás (R) quando [R-CAM Interruption] estiver definido para [ON] no ecrã <Camera>. (Página 33)

- Aparece uma mensagem de precaução no ecrã. Para eliminar a mensagem de precaução, toque no ecrã.

Pode também visualizar a imagem da câmara de vista traseira manualmente sem mudar o câmbio para marcha-atrás (R).

No painel do monitor:



Para sair do ecrã da câmara

Mantenha **HOME** premido no painel do monitor ou toque na área mostrada abaixo.



AV-IN

■ Ligação de componente externo

Consulte a página 40 para os terminais de ligação.

■ Início de reprodução

1 Selecione "AV-IN" como a fonte.

No ecrã inicial, toque como segue:



2 Ligue o componente ligado e inicie a reprodução da fonte do som.

- Para as informações da reprodução, consulte "Ecrã de controlo de fonte" na página 8.

Informação

Bluetooth é uma tecnologia de comunicação rádio sem fios de curto alcance para dispositivos móveis como telemóveis, computadores portáteis e outros. Os dispositivos Bluetooth podem ser ligados sem cabos e comunicar entre si.

Nota

- Durante a condução, não efectue operações complicadas como marcar números de telefone, consultar a lista telefónica, etc. Para efetuar estas operações, pare o carro num local seguro.
- Pode não ser possível ligar alguns dispositivos Bluetooth a este aparelho dependendo da versão do dispositivo Bluetooth.
- Este aparelho pode não funcionar com alguns dispositivos Bluetooth.
- A condição de conexão pode variar dependendo das circunstâncias ao seu redor.
- Para alguns dispositivos Bluetooth, o dispositivo é desligado quando o aparelho é apagado.
- Se o seu telemóvel suporta o PBAP (Perfil de acesso da lista telefónica), pode visualizar os seguintes itens no painel táctil quando o telemóvel estiver ligado.
 - Lista telefónica: até 1 000 entradas
 - Chamadas marcadas, chamadas recebidas e chamadas perdidas (até 50 entradas ao todo)

Preparação

- Ligue e instale o microfone previamente. Para obter detalhes, consulte a página 41.
- Defina **[Bluetooth]** para **[ON]** no ecrã **<Bluetooth>**. (Página 34)

Conexão

Quando liga um dispositivo Bluetooth ao aparelho pela primeira vez:

- ① Registe o dispositivo emparelhando o aparelho e o dispositivo.
- ② Ligue o dispositivo ao aparelho. (Página 21)

Registo de um novo dispositivo Bluetooth

O emparelhamento permite que os dispositivos Bluetooth se comuniquem entre si.

- O método de emparelhamento difere dependendo da versão Bluetooth do dispositivo.
 - Para dispositivo com Bluetooth 2.1:
 - Pode emparelhar o dispositivo e o aparelho utilizando o emparelhamento simples seguro (SSP, da sigla em inglês Secure Simple Pairing), que requer apenas uma confirmação.
 - Para dispositivo com Bluetooth 2.0:
 - É necessário introduzir um código PIN tanto para o dispositivo como para o aparelho para o emparelhamento.
 - Uma vez estabelecida, a ligação fica registada no aparelho, mesmo que o aparelho seja reiniciada. Podem ser registados até 10 dispositivos.
 - Dois Bluetooth dispositivos para telefone Bluetooth e um para áudio Bluetooth podem ser ligados ao mesmo tempo.
 - Para utilizar a função Bluetooth tem de ligar a função Bluetooth do dispositivo.

Emparelhamento automático

Quando **<Auto Pairing>** for definido para **[ON]** no ecrã **<TEL SETUP>**, os dispositivos iOS (como um iPhone) serão automaticamente emparelhados ao serem ligados através de USB. (Página 26)

Registo de um dispositivo Bluetooth

1 Procure o aparelho (“DMX6”) a partir do seu dispositivo Bluetooth e opere o dispositivo para registar.

Para um dispositivo Bluetooth compatível com SSP (Bluetooth 2.1):

Confirme a solicitação tanto no dispositivo como no aparelho.

No dispositivo:



No aparelho:

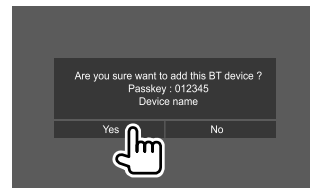

- Toque em **[No]** para rejeitar a solicitação.

Para um dispositivo Bluetooth compatível com Bluetooth 2.0:

Selecione o aparelho (“DMX6”) no seu dispositivo Bluetooth.

- Se um código PIN for solicitado, introduza o código PIN mostrado no ecrã (inicial: “0000”). Para alterar o código PIN, consulte a página 22.

2 Determine a utilização como dispositivo de mãos livres (①) e, em seguida, toque em [Close] (②).

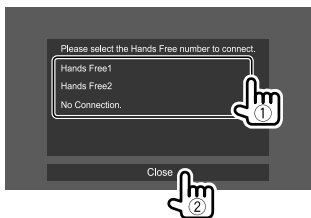

**[Hands Free1]/
[Hands Free2]** Selecione o número de mãos livres para utilizar como dispositivo de mãos livres.

[No Connection.] Selecione isto quando não quiser utilizar como dispositivo de mãos livres.

3 Se o seu dispositivo Bluetooth for compatível com A2DP ou SPP: Determine a utilização como um leitor de áudio ou um dispositivo com aplicações instaladas.

[Yes] Selecione para utilizar o dispositivo como um leitor de áudio.

[No] Selecione isto quando não quiser utilizar o dispositivo Bluetooth como um leitor de áudio.

4 Se o seu dispositivo Bluetooth for compatível com PBAP: Selecione se é para transferir ou não a lista telefónica do seu dispositivo Bluetooth para o aparelho.

[Yes] Selecione para transferir a lista telefónica do seu dispositivo Bluetooth.

[No] Selecione isto quando não quiser transferir a lista telefónica.

■ Como ligar/desligar um dispositivo Bluetooth registado

1 Visualize o ecrã <Select Device>.

No ecrã inicial, toque como segue:



Logo, no ecrã <SETUP>, toque em [Bluetooth].

No ecrã <Bluetooth Setup>, toque em [Select Device].

2 Selecione o dispositivo que pretende ligar/desligar.



Os ícones ao lado do dispositivo registado indicam o seguinte:

- 📞/📱: Ligado como um telemóvel.
- 🎵: Ligado como um leitor de áudio.

3 Selecione a utilização do dispositivo. (①), em seguida, toque em [Close] (②).

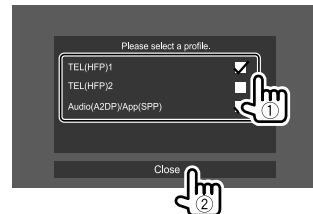

Cada vez que tocar na seleção, a utilização será selecionada ("✓" aparece) ou cancelada ("✓" desaparece). Selecione para ligar e cancele a seleção para desligar o dispositivo.

**[TEL (HFP)1]/
[TEL (HFP)2]** Selecione para utilizar como dispositivo de mãos livres.

**[Audio (A2DP)/
App (SPP)]** Selecione para utilizar como leitor de áudio ou dispositivo com aplicações instaladas.

Para apagar o dispositivo Bluetooth registado:

Toque em [Delete] no passo 2, seleccione os dispositivos que pretende apagar e, em seguida, toque em [Delete]. Aparece uma mensagem de confirmação. Toque em [Yes].

- Para seleccionar todos os dispositivos, toque em [☑ All].
- Para desfazer a selecção de todos os dispositivos seleccionados, toque em [☐ All].

Alteração do código PIN

1 Visualize o ecrã <Change PIN Code>.

No ecrã inicial, toque como segue:



Logo, no ecrã <SETUP>, toque em [Bluetooth].

No ecrã <Bluetooth Setup>, toque em [PIN Code].

2 Introduza o código PIN (1) e, em seguida, confirme a entrada (2).

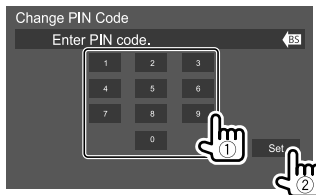

- Para limpar a última entrada, toque em [BS].

Alteração do nome do dispositivo do aparelho visualizado no dispositivo emparelhado

1 Visualize o ecrã <Change Device Name>.

No ecrã inicial, toque como segue:



Logo, no ecrã <SETUP>, toque em [Bluetooth].

No ecrã <Bluetooth Setup>, toque em [Device Name].

2 Introduza o nome do dispositivo (1) e, em seguida, confirme a entrada (2).



- Para limpar a última entrada, toque em [BS].
- Para mover a posição de entrada, toque em [←/→].

Telemóvel Bluetooth

Quando chega uma chamada...

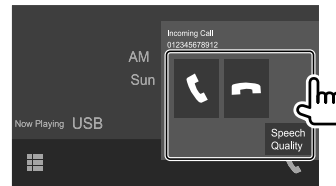

Tocar nas teclas de operação executa as seguintes ações:

[☎]	Atende uma chamada.
[☎]	Rejeita uma chamada.
[Speech Quality]	Visualiza o ecrã <Speech Quality adjust>.
• Microphone Level:	Ajusta o nível do volume do microfone. (De -10 a 10, Inicial: 0)
• Echo Cancel Level:	Ajusta o nível do volume do eco. (OFF, De -5 a 5, Inicial: 0)
• Noise Reduction Level:	Ajusta o volume de redução de ruído. (OFF, De -5 a 5, Inicial: 0)

- A informação de chamadas é visualizada, se for obtida.
- A operação de telefone não fica disponível enquanto a imagem da câmara de está visualizada.

■ Durante uma chamada...

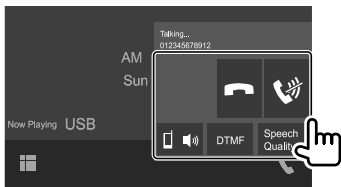

Tocar nas teclas de operação executa as seguintes ações:

[📞]	Termina uma chamada.
[🔇]	Silenciamento do volume do microfone.
[📱 🔊] / [📱 🔊]	Muda entre o modo de mãos livres e modo de telefone.
[DTMF]	Introduz DTMF (Dual Tone Multi Frequency) e, em seguida, envia texto utilizando o teclado.
[Speech Quality]	Visualiza o ecrã <Speech Quality adjust>. <ul style="list-style-type: none"> Para obter detalhes, consulte a página 22.

■ Realização duma chamada

1 Visualize o ecrã de controlo de telefone.

No ecrã inicial, toque como segue:



2 Seleccione uma método para fazer chamadas.

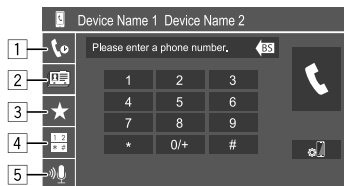

- 1 A partir do histórico de chamadas* (chamadas perdidas/chamadas recebidas/chamadas marcadas)
- 2 A partir da lista telefónica*
- 3 A partir da lista de predefinições (Página 24)
- 4 Utilize a introdução direta de número
- 5 Utilize a marcação por voz

3 Seleccione um contacto para fazer chamadas.

- Ⓐ Quando o item 1, 2 ou 3 é selecionado no passo 2:

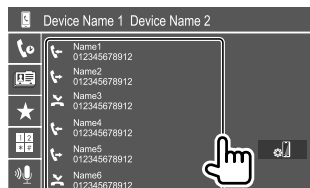

- Se o contacto selecionado tiver vários números de telefone, a lista de números de telefone será visualizada. Seleccione o número de telefone que deseja chamar.

Para utilizar a procura alfabética na lista telefónica

- 1 Toque em [Q A-Z].
 - 2 Toque na primeira letra da palavra que pretende procurar no teclado. Para procurar um número, toque [1].
 - 3 Seleccione o contacto que pretende chamar da lista.
- Pode seleccionar um nome ou apelido para utilizar ao ordenar a lista em ordem alfabética no ecrã <TEL SETUP>. (Página 26)

Ⓑ Quando o item 4 é selecionado no passo 2:

Introduza um número de telefone (1) e, em seguida, faça uma chamada (2).

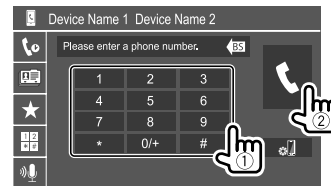

- Para introduzir "+", mantenha premido [0/+].
- Para limpar a última entrada, toque em [BS].

* Aplicável apenas a telemóveis compatíveis com PBAP (Perfil de Acesso da Lista Telefónica).

© Quando o item [5] é selecionado no passo 2:

Diga o nome da pessoa que deseja chamar.

- Pode também fazer uma marcação por voz mantendo premido **VOICE** no painel do monitor.
- Disponível somente quando o telemóvel ligado tem um sistema de reconhecimento de voz.
- Se o aparelho não puder encontrar o alvo, "Press [Restart] to restart the voice recognition process." aparecerá. Toque em **[Restart]** e, em seguida, diga o nome de novo.
- Para cancelar a marcação por voz, toque em **[Stop]**.

■ Mudança entre dois dispositivos ligados

Pode mudar o dispositivo a ser utilizado quando houver 2 dispositivos ligados.

No ecrã de controlo de telefone:

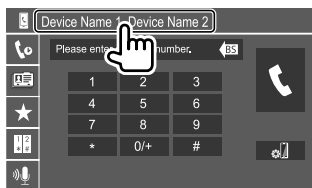

O dispositivo ativo é realçado.

■ Predefinição de números de telefone

Pode predefinir até 8 números de telefone.

1 Visualize o ecrã <Edit Preset Dial>.

No ecrã inicial, toque como segue:



Logo, no ecrã de controlo de telefone, toque como segue:

[★] → **[Edit]**

2 Seleccione uma posição para armazenar.

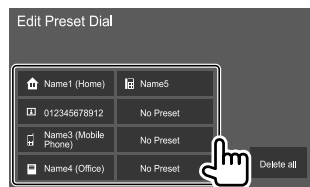

3 Seleccione um método para adicionar um número de telefone à lista de predefinições e, em seguida, registre o número da lista de predefinições (1), em seguida, toque em [Close] (2).

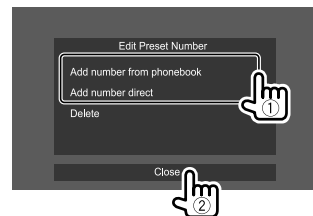

[Add number from phonebook]

Selecione um número de telefone da lista telefónica.

[Add number direct]

Introduza um número de telefone no ecrã de introdução direta de número e, em seguida, toque em **[Set]** para adicioná-lo à lista de predefinições.

- Para visualizar a lista de predefinições, toque em [★] no ecrã de controlo de telefone.

Para eliminar um número de telefone da lista de predefinições: Seleccione o número de telefone que pretende eliminar no ecrã <Edit Preset Dial> em seguida, toque em **[Delete]** no passo 3.

Para eliminar todos os números de telefone da lista de predefinições: Toque em **[Delete all]** no ecrã <Edit Preset Dial> no passo 2.

■ Edição da lista telefónica

Para transferir a lista telefónica

Se o telemóvel Bluetooth ligado for compatível com PBAP (Phone Book Access Profile), pode transferir a lista telefónica do telemóvel para o aparelho.

1 Visualize o ecrã de controlo de telefone.

No ecrã inicial, toque como segue:



2 Inicie a transmissão de dados da lista telefónica.

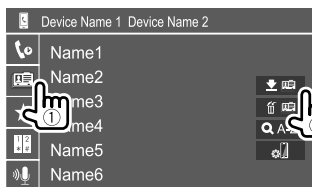

Para eliminar um contato da lista telefónica: Toque em [] no passo 2 (2), selecione os dispositivos que pretende apagar e, em seguida, toque em [Delete]. Aparece uma mensagem de confirmação. Toque em [Yes].

- Para selecionar todos os dispositivos, toque em [All].
- Para desfazer a seleção de todos os dispositivos selecionados, toque em [All].
- Toque em [**Q A-Z**] para buscar um contato por sua inicial.

Leitor de áudio Bluetooth

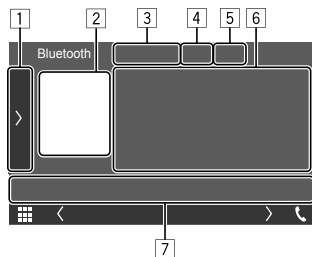

Ex. Ecrã de controlo de fonte Bluetooth

- 1 Visualiza/oculta outras teclas de operação disponíveis*1
- 2 Grafismo (Mostrado se a faixa contém grafismo)
- 3 Nome do dispositivo ligado
- 4 Teclas do modo de reprodução repetida/aleatória*1
- 5 Intensidade do sinal e nível da bateria (Aparece apenas quando a informação é obtida do dispositivo.)
- 6 Dados de etiqueta*2 (título da faixa atual/nome do artista/título do álbum)
 - Premir [<] desloca o texto, se houver texto oculto.
- 7 Teclas de operação*1

- *1 Consulte "Teclas de operação comuns no ecrã de controlo de fonte" na página 9.
- *2 Disponível somente para dispositivos compatíveis com AVRCP 1.3.

■ Informações da reprodução e operação de tecla

- Para as informações da reprodução, consulte "Ecrã de controlo de fonte" na página 8.
- Para as operações de tecla no painel táctil, consulte "Teclas de operação comuns no ecrã de controlo de fonte" na página 9.

Operações de teclas adicionais: Tocar nas teclas de operação executa as seguintes ações.

[BT DEVICE CHANGE] Muda para outro leitor de áudio Bluetooth.

■ Seleção de uma faixa da lista

1 Visualize a lista de músicas.

No ecrã de seleção de fonte, toque como segue:



2 Selecione a pasta e, em seguida, o item na pasta selecionada.

- Para mais detalhes sobre a operação numa lista, consulte a página 10.

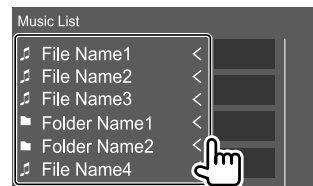

Definição de telemóvel Bluetooth

Pode alterar várias definições upara utilizar telemóveis Bluetooth no ecrã <TEL SETUP>.

1 Visualize o ecrã <TEL SETUP>.

No ecrã inicial, toque como segue:



Logo, no ecrã <SETUP>, toque em [Bluetooth].

No ecrã <Bluetooth Setup>, toque em [TEL SETUP].

2 Faça as definições.



<Bluetooth HF/Audio>

Selecione os altifalantes utilizados para telemóveis Bluetooth.

- **Front:** Somente altifalantes frontais.
- **All (Inicial):** Todos os altifalantes.

<Auto Response>

- **1 – 30** (em passos de 5 segundos): A unidade atende chamadas automaticamente. Defina o tempo do toque de chamada (segundos).
- **OFF** (Inicial): O aparelho não atende chamadas automaticamente. Atender chamadas manualmente.

<Auto Pairing>

- **ON** (Inicial): Estabelece o emparelhamento automaticamente com o dispositivo iOS (como iPhone) ligado via USB. (O emparelhamento automático pode não funcionar para alguns dispositivos dependendo da versão do iOS.)
- **OFF:** Cancela.

<Sort Order>

Selecione um nome ou apelido para utilizar ao ordenar a lista em ordem alfabética.

- **First:** Ordena a lista na ordem do nome.
- **Last** (Inicial): Ordena a lista na ordem do apelido.

Definições

Definições de áudio

1 Visualize o ecrã <Audio>.

No ecrã inicial, toque como segue:



2 Selecione uma definição para alterar.

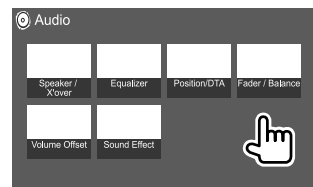

Ex.: Ecrã de definições de áudio

Não é possível mudar o ecrã <Audio> nas seguintes situações:

- Quando a fonte AV estiver desligada
- Quando o telemóvel Bluetooth é utilizado (ao fazer ou receber uma chamada, durante uma chamada, ou durante uma marcação por voz)

Definições

<Speaker/X'over>

Preparação:

Antes de fazer um ajuste para <Speaker/X'over>, selecione o modo de rede divisora de frequência apropriado de acordo com o sistema de altifalantes (sistema de altifalantes de 2 vias ou sistema de altifalantes de 3 vias).

1 Coloque o aparelho em espera.

No ecrã inicial, toque como segue:



Logo, no ecrã de seleção de fonte/opção, toque em [STANDBY].

2 Visualize o ecrã <X'over Network>.

No painel do monitor, prima os seguintes botões ao mesmo tempo.

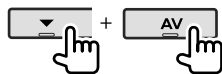

3 Selecione o modo Crossover Network (divisor de frequência).

[2way] Selecione isto quando utilizar um sistema de altifalantes de 2 vias (frente/traseira).

[3way] Selecione isto quando utilizar um sistema de altifalantes de 3 vias (tweeter/mid range/woofer).

Aparece uma mensagem de confirmação. Toque em [Yes].

Definição dos altifalantes e frequência de cruzamento

1 Selecione um tipo de veículo (①), selecione um altifalante (②) (altifalantes frontais, altifalantes traseiro ou subwoofer) para definir e, em seguida, a localização* e tamanho do altifalante/tweeter (③) do altifalante selecionado.

Aparece uma janela de seleção para cada definição. Selecione um item e, em seguida, toque em [Close] para fechar a janela.

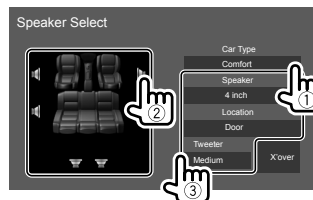

- Repita os passos ② e ③ para definir todos os altifalantes.
- Os itens ajustáveis variam dependendo do tipo de altifalantes selecionado.
- Se não houver um altifalante ligado, selecione [None].
- Ao definir os altifalantes frontais, selecione também o tamanho do altifalante para <Tweeter>.

2 Toque em [X'over] para visualiza o ecrã <X'over>.

3 Selecione o tipo de altifalante (①), e, em seguida, ajuste a frequência de cruzamento (②) do altifalante selecionado.

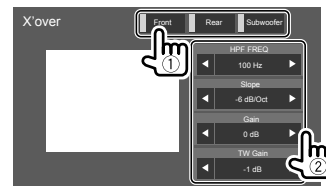

- Os itens ajustáveis variam dependendo do tipo de altifalantes selecionado/tamanho dos altifalantes/definições de cruzamento.

<HPF FREQ>

Ajusta a frequência de cruzamento para os altifalantes frontais e traseiros (filtro passa-alto).

<LPF FREQ>

Ajusta a frequência de cruzamento para o altifalante (filtro passa-baixo).

<Slope>

Ajusta a curva de cruzamento.

<Gain>

Ajusta o volume de saída do altifalante selecionado.

<TW Gain>

Ajusta o volume de saída do tweeter.

<Phase Inversion>

Seleciona a fase para o altifalante.

* A seleção de localização de altifalante só está disponível quando <X'over Network> está definido para [2way].

Definições

<Equalizer>

Os seguintes ajustes são memorizados para cada fonte até que ajuste o som novamente.

Não é possível ajustar o som quando o aparelho está em espera.

■ Seleção de um modo de som predefinido

1 Visualize os modos de som predefinidos.

[Preset Select]



2 Selecione um modo de som predefinido.

- Pops/Easy/Top40/Jazz/Powerful/Rock/Flat (Inicial)/iPod/User1/User2/User3/User4

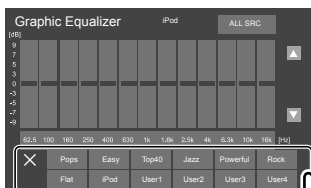

Para ocultar o modo de som predefinido: Toque em [X].

■ Armazene seus próprios ajustes de som

1 Selecione um modo de som predefinido.

2 Selecione uma banda (1) e ajuste o nível (2) e, em seguida, ajuste o som (3).

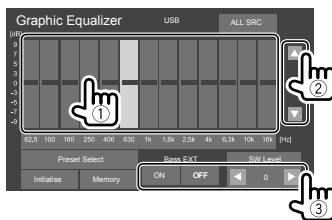

Ajuste o som como segue:

<Bass EXT>

Ativa ou desativa graves.

- ON/OFF (Inicial)

<SW LEVEL>

Ajusta o nível do subwoofer.*

- -50 a +10 (Inicial: 0)

3 Repita o passo 2 para ajustar o nível das outras bandas.

4 Toque em [Memory] para armazenar o ajuste.

Aparece uma janela de seleção do utilizador.

Selecione dentre [User1] a [User4] para armazenar o seu ajuste e, em seguida, toque em [Close] para fechar a janela.

- Para aplicar o equalizador ajustado a todas as fontes de reprodução, toque em [ALL SRC] e, em seguida, toque em [OK] para confirmar.
- Para apagar o ajuste, toque em [Initialise].

* Não ajustável quando <None> está selecionado para subwoofer no ecrã <Speaker Select>. (Página 27)

<Position/DTA>

Pode ajustar os efeitos sonoros de acordo com a sua posição de escuta. Pode localizar a imagem sonora na frente do assento selecionado.

■ Definição da posição de escuta

Toque em [Listening Position] (1) e, em seguida, selecione a posição de audição ([Front L], [Front R], [Front All]* ou [All]) (2).

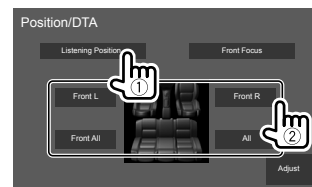

* [Front All] só pode ser selecionado quando <X'over Network> estiver definido para [2way].

Definições

■ Ajuste do alinhamento do tempo digital (DTA)

Faça o ajuste fino do tempo de retardo da saída de altifalante para obter um ambiente mais adequado para o seu veículo.

- 1 Toque em [Adjust] no ecrã <Position/DTA> para visualizar o ecrã de ajuste de DTA.
- 2 Toque em [Delay] (①) e, em seguida, ajuste o valor de DTA (Digital Time Alignment) (②) para cada altifalante.

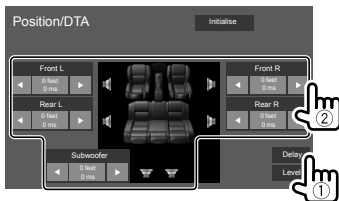

- Para determinar o valor de ajuste, consulte “Determinação do valor para o ajuste de <Position/DTA>” na página 30.

- 3 Toque em [Level] (①) e, em seguida, ajuste o volume de saída (②) para cada altifalante.

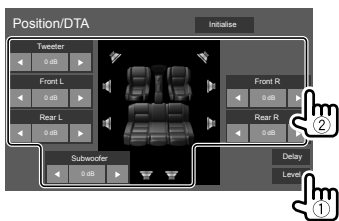

Para inicializar o valor de definição: Toque em [Initialise].

■ Localização da imagem sonora—Front Focus

- 1 Toque em [Front Focus] (①) e, em seguida, selecione a posição de audição (②) para defini-la como a posição frontal, e, em seguida, toque em [Adjust] (③).

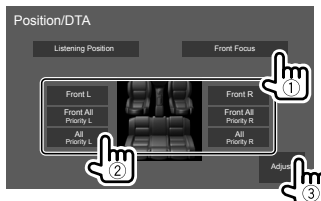

- Se estiver sentado na posição [Front All] (assentos frontais) ou [All] (assentos frontais e traseiros), selecione esquerda (“Priority L”) ou direita (“Priority R”) para especificar a posição para localizar a imagem sonora.

- 2 Toque em [Delay] (①) e, em seguida, ajuste a imagem sonora (②) com precisão.



[Sound Image LR (Front)]

Ajusta a imagem sonora para localizá-la na posição frontal.

[Sound Image LR (Rear)]

Ajusta a imagem sonora para localizá-la na posição traseira.

[Size of the Virtual Sound Field]

Ajusta o campo sonoro virtual para o tamanho do campo desejado.

- Se a imagem sonora se mover para fora da posição frontal, ajuste [Sound Image LR (Front)]/[Sound Image LR (Rear)].

[Subwoofer Delay]

Ajusta o tempo de retardo do som do subwoofer.

- 3 Toque em [Level] (①) e, em seguida, ajuste o volume de saída (②) para cada altifalante.

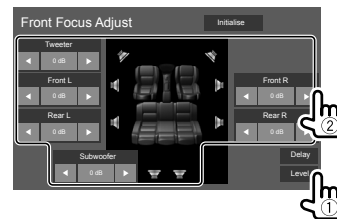

Para inicializar o valor de definição: Toque em [Initialise].

Determinação do valor para o ajuste de <Position/DTA>

Se especificar a distância a partir do centro da posição de escuta definida atualmente para cada altifalante, o tempo de retardo será automaticamente calculado e definido.

- 1 Determine o centro da posição de escuta atualmente definida como o ponto de referência.
- 2 Meça as distâncias desde o ponto de referência até aos altifalantes.
- 3 Calcule as diferenças entre a distância do altifalantes mais distante e os outros altifalantes.
- 4 Defina o valor DTA calculado no passo 3 para altifalantes individuais.
- 5 Ajuste o ganho para altifalantes individuais.

Por exemplo, quando [Front All] for selecionado como a posição de escuta

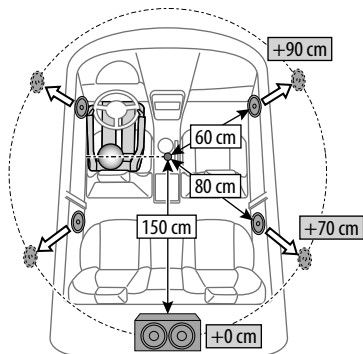

<Fader/Balance>

Toque em [▲]/[▼]/[◀]/[▶] ou arraste a marca  para ajustar.

<Fader>

Ajusta o balanço de saída dos altifalantes frontais e traseiros. Se utilizar um sistema de dois altifalantes, defina o fader ao centro (0).

- F15 a R15 (Inicial: 0)

<Balance>

Ajusta o balanço de saída dos altifalantes direitos e esquerdos.

- L15 a R15 (Inicial: 0)

Para apagar o ajuste: Toque em [Center].

<Volume Offset>

Ajuste e armazene o nível de volume de ajuste automático para cada fonte. O nível de volume é automaticamente aumentado, quando é mudada a fonte.

Se tiver aumentado o volume primeiro e depois reduzido o volume utilizando a função Volume Offset, o som gerado ao mudar repentinamente para outra fonte pode ser extremamente alto.

- -5 a +5 (Inicial: 0)

Para inicializar o valor de definição: Toque em [Initialise].

<Sound Effect>

Ajuste o efeito de som.

<Bass Boost>

Seleciona o seu nível de reforço dos graves.

- OFF (Inicial)/1/2/3

<Loudness>

Ajusta o loudness. (O indicador LOUD acende-se ao ajustar o loudness.)

- OFF (Inicial)/Low/High

<Drive Equalizer>

Reduz o ruído de processamento elevando a largura da banda.

- OFF (Inicial)/ON

<Space Enhancer>*

Melhora virtualmente o espaço sonoro utilizando o sistema Digital Signal Processor (DSP). Seleccione o nível do melhoramento.

- OFF (Inicial)/Small/Medium/Large

<Supreme>

Restaura o som perdido devido à compressão de áudio para um som realístico.

- OFF/ON (Inicial)

<Realizer>

Deixa o som virtualmente mais realístico utilizando o sistema Digital Signal Processor (DSP). Seleccione o nível do som.

- OFF (Inicial)/1/2/3

<Stage EQ>

Move a localização da imagem sonora para o ponto mais baixo ou mais alto. Seleccione a altura.

- OFF (Inicial)/Low/Middle/High

* Não é possível alterar a definição se "Radio" estiver selecionado como a fonte.

Definições

Definições de visualização

Visualize o ecrã <Display>.

No ecrã inicial, toque como segue:



Logo, no ecrã <SETUP>, toque em [Display].



Ex. Ecrã de configuração

<Dimmer>

- **ON:** Ativa o regulador da luz.
- **OFF:** Desativa o regulador da luz.
- **SYNC (Inicial):** Escurece o ecrã e a iluminação dos botões quando acende os faróis.

<OSD Clock>

- **ON (Inicial):** Visualiza o relógio durante a reprodução da fonte de vídeo.
- **OFF:** Cancela.

<Key Color>

Pode alterar a cor da iluminação dos botões no painel do monitor.

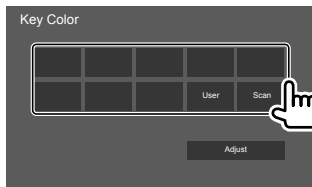

- Pode também ajustar a cor da iluminação por conta própria. Toque em [Adjust] para visualizar o ecrã de ajuste da cor de iluminação e, em seguida, ajuste a cor. O ajuste é armazenado em [User].
- Selecionar [Scan] muda a cor da iluminação gradativamente.

<Background>

Pode alterar o desenho ou cor do fundo.

Para mudar o desenho do fundo:

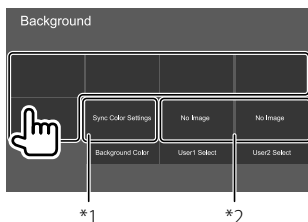

Para alterar a cor do fundo: Toque em [Background Color] e, em seguida, selecione a cor no ecrã <Background Color>.

- Pode selecionar a mesma cor selecionada em <Key Color> como a cor do fundo tocando em [Sync Color Settings].
- Se [Scan] estiver selecionado em <Key Color>, o utilizador não pode selecionar [Sync Color Settings].

*1 Seleciona a cor do fundo com antecedência.

*2 Seleciona uma imagem favorita carregada antecipadamente.

■ Armazenamento da sua imagem favorita para a imagem de fundo

Pode utilizar a sua imagem favorita armazenada no dispositivo USB ligado para o fundo.

- Ligue o dispositivo USB no qual a imagem está armazenada com antecedência.
- Utilize um ficheiro JPEG/PNG/BMP com uma resolução de 800 x 480 pixels.

1 Toque em [User1 Select] ou [User2 Select] para armazenar a imagem para o ecrã <Background>.

2 Selecione a pasta e, em seguida, o ficheiro para a imagem de fundo na pasta selecionada.

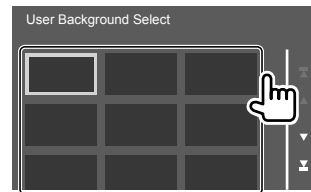

Definições

- 3 Rode a imagem (①) se necessário e, em seguida, confirme a seleção (②).

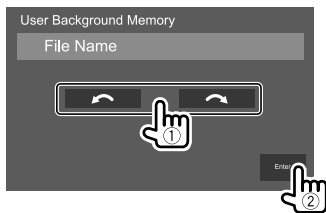

Aparece uma mensagem de confirmação. Toque em **[Enter]** para armazenar a nova imagem. (A imagem existente será substituída pela nova imagem.)

<Viewing Angle>

Selecione o ângulo de visão em relação ao painel para deixar a imagem no ecrã mais fácil de ver.

- 0 (Inicial)/-1/-2/-3

Definições da interface do utilizador

Visualize o ecrã <User Interface>.

No ecrã inicial, toque como segue:



Logo, no ecrã <SETUP>, toque em **[User Interface]**.

<Steering Remote Controller>

Atribua as funções às teclas no telecomando do volante.

- Esta função só fica disponível quando o seu carro possui um telecomando de volante elétrico.
- Só pode registar/alterar as funções com o veículo estacionado.
- Se o telecomando de volante não for compatível, a aprendizagem pode não ser concluída e pode aparecer uma mensagem de erro.

1 Quando o aparelho estiver pronto para aprender, mantenha premido um botão do telecomando de volante durante cerca de 2 segundos para registar/alterar.

- Refira-se à mensagem visualizada para confirmar se o aparelho está pronto antes de continuar.

- 2 Selecione uma função para atribuir ao botão selecionado.

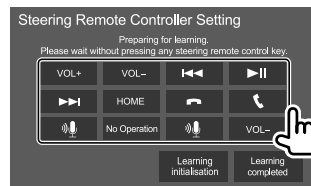

- 3 Repita os passos 1 e 2 para registar outras funções em outros botões.

4 Toque em **[Learning completed]** para terminar o procedimento.

Aparece uma mensagem de confirmação. Toque em **[Yes]**.

- O aparelho pode registar/mudar todas as funções dos botões ao mesmo tempo. Para fazer isto, prima todos os botões, um de cada vez, e depois de premir todos eles, toque em **[Learning completed]** no passo 2. As novas funções, porém, não podem ser aprendidas após esta operação.
- Quando alterar as funções já aprendidas, toque na função atribuída que pretende alterar no passo 2 e, em seguida, toque para selecionar a nova função desde a lista de funções.
- Confirme o conteúdo da função definível na lista de funções. Não é possível editar a lista de funções.

Para inicializar as definições: Toque em **[Learning initialisation]** no passo 2.

- Aparece uma mensagem de confirmação. Toque em **[Yes]**.
 - Para cancelar a inicialização, toque em **[No]**.

Definições

<Beep>*1

- **ON** (Inicial): Ativa o tom key-touch.
- **OFF**: Desativa o tom key-touch.

<Language Select>

Selecione o idioma de texto utilizado para as informações no ecrã. Para obter detalhes, consulte “Definições iniciais” na página 5.

<Touch Panel Adjust>

Ajuste as posições de toque dos botões no ecrã.

Toque e segure o no centro das marcas na esquerda inferior (1) e direita superior (2) conforme instruído.

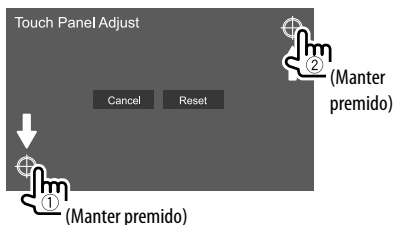

- Para reiniciar a posição de toque, toque em **[Reset]**.
- Para cancelar a operação atual, toque em **[Cancel]**.

<Clock>

Selecione o método para definir a data e o relógio. Para obter detalhes, consulte “Definições do calendário/relógio” na página 6.

<Time Zone>*2

Selecione o fuso horário para sua área. Para obter detalhes, consulte “Definições do calendário/relógio” na página 6.

<Clock Adjust>*2

Ajuste a data e o relógio manualmente. Para obter detalhes, consulte “Definições do calendário/relógio” na página 6.

*1 Disponível somente quando <X'over Network> está definido para [2way].

*2 Disponível ao definir [Clock] para [Manual].

Definições da câmara

Visualize o ecrã <Camera>.

No ecrã inicial, toque como segue:



Logo, no ecrã <SETUP>, toque em **[Camera]**.

<R-CAM Interruption>

- **ON**: Visualiza a imagem da câmara de vista traseira quando colocar o câmbio na posição de marcha-atrás (R).
- **OFF** (Inicial): Selecione isto quando não houver uma câmara ligada.

<R-CAM for Car interface>

- **ON**: Seleciona ao ligar uma unidade de sistema externo. (Nenhum botão ou título é visualizado).
- **OFF** (Inicial): Seleciona quando uma câmara de vista traseira está ligada.

<Parking Guidelines>

- **ON** (Inicial): Visualiza as linhas de guia de estacionamento.
- **OFF**: Oculta as linhas de guia de estacionamento.

<Guidelines Setup>

Ajuste as linhas de guia de estacionamento de acordo com o tamanho do veículo, espaço de estacionamento, etc.

Quando ajustar as linhas de guia de estacionamento, certifique-se de utilizar o travão de estacionamento para prevenir que o veículo se mova.

Toque numa das marcas (1) e, em seguida, ajuste a posição da marca selecionada (2).

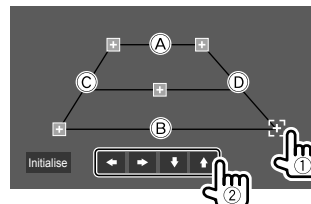

Certifique-se de que (A) e (B) estão paralelos horizontalmente, e de que (C) e (D) estão no mesmo comprimento.

- Toque **[Initialise]** para ajustar todas as marcas às suas posições predefinidas iniciais. Aparece uma mensagem de confirmação. Toque em **[Yes]**.

Definições

Definições de sistema especial

Visualize o ecrã <Special>.

No ecrã inicial, toque como segue:



Logo, no ecrã <SETUP>, toque em [Special].

<DEMO>

- **ON** (Inicial): Ative a demonstração.
- **OFF**: Desative a demonstração.

<Manual Power OFF>

Atribua a função de **HOME** no painel do monitor quando mantido premido.

- **AV OFF**: Desliga o ecrã e o áudio.
O ecrã e o áudio são restaurados quando se recebe uma chamada, um sinal de vídeo da câmara de vista traseira, etc.
- **Complete OFF** (Inicial): Desliga a corrente.

<SETUP Memory>

- **Lock**: Bloqueia as definições <Audio SETUP Memory>/<Audio SETUP Recall>/<Audio SETUP Clear>.
– Os itens nas definições <Speaker/X'over> não podem ser ajustados quando [Lock] estiver selecionado.
- **Unlock**: Desbloqueia as definições.

<Audio SETUP Memory>*

Memoriza as seguintes definições de áudio:

- Fader/Balance
- Speaker/X'over

- Equalizer (Ajuste na predefinição do utilizador ([User1]) – [User4])/Ajuste do nível do subwoofer)
- Position/DTA
- Sound Effect

Aparece uma mensagem de confirmação. Toque em [Yes].

<Audio SETUP Recall>*

Chame as definições memorizadas por <Audio SETUP Memory>. Aparece uma mensagem de confirmação. Toque em [Yes].

<Audio SETUP Clear>*

Apague as definições feitas no ecrã <Audio>. Aparece uma mensagem de confirmação. Toque em [Yes].

<Software Information>

Visualize as informações do software (como número de série, versão da aplicação, versão do sistema, etc.). Pode atualizar o software.

<Open Source Licenses>

Visualize as Licenças de Fonte Aberta.

<Initialise>

Inicialize todas as definições feitas no aparelho. Aparece uma mensagem de confirmação. Toque em [Yes].

- As definições memorizadas em <Audio SETUP Memory> não são inicializadas.

* Disponível somente quando <SETUP Memory> está definido para [Unlock].

Definições para Bluetooth

Visualize o ecrã <Bluetooth>.

No ecrã inicial, toque como segue:



Logo, no ecrã <SETUP>, toque em [Bluetooth].

<Bluetooth>

- **ON** (Inicial): Ativa a função Bluetooth do aparelho.
- **OFF**: Desative a função Bluetooth do aparelho.

<Select Device>

Ligue ou desligue o dispositivo emparelhado. (Página 21)

<Device Name>

Visualize/altere o nome do dispositivo que aparece no dispositivo Bluetooth. (Página 22)

<PIN Code>

Altere o código PIN do aparelho. (Página 22)

<Device Address>

Visualize o endereço do dispositivo do aparelho.

<TEL SETUP>

Configure as definições para utilizar um telemóvel Bluetooth. (Página 26)

Definições

Definições de segurança

Visualize o ecrã <Security>.

No ecrã inicial, toque como segue:



Logo, no ecrã <SETUP>, toque em [Security].

<Security Code Set>

Registe o código de segurança para o aparelho.
(Página 5)

<Security Code Cancellation>

Apague o código de segurança. (Página 5)

<Security Code Change>

Altere o código de segurança. (Página 5)

Telecomando

O telecomando opcional KNA-RCDV331 está desenhado para controlar este aparelho. Consulte o manual de instruções que vem com o telecomando.

⚠ PRECAUÇÃO

- Coloque o telecomando num lugar onde ele não se moverá durante uma travagem ou outras operações. Poderia ocorrer uma situação perigosa se o telecomando caísse e ficasse emperrado sob os pedais durante a condução.
- Não deixe a pilha perto de chamas ou sob a luz direta do sol. Isso poderia provocar um incêndio, uma explosão ou a geração de um calor excessivo.
- Não recarregue, não provoque um curto-circuito, não desmonte, não aqueça a pilha nem a coloque em chamas abertas. Tais ações podem causar o vazamento do fluido da pilha. Se o fluido derramado entrar em contacto com os seus olhos ou roupa, lave imediatamente a parte afetada com água e procure um médico.
- Coloque a pilha fora do alcance de crianças. No caso improvável de engolimento da pilha por uma criança, procure um médico imediatamente.

Preparação

■ Instalação das pilhas

Utilize duas pilhas de tamanho "AAA"/"R03". Coloque as pilhas com os pólos + e – corretamente alinhados, de acordo com a ilustração dentro da caixa.

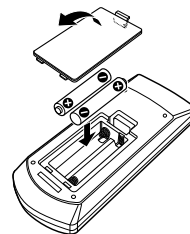

- Insira sempre as pilhas a partir dos polos – para evitar a curvatura das molas.
- Se o telecomando funcionar somente em distância mais curtas ou não funcionar, é possível que as pilhas estejam esgotadas. Em tais casos, substitua ambas as pilhas por novas.

■ Interruptor de modo do telecomando

As funções operadas pelo telecomando diferem dependendo da posição do interruptor de modo.

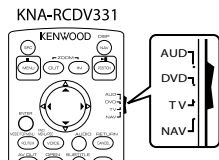

- **Modo AUD:** Mude para este modo quando controlar uma fonte selecionada ou fonte do sintonizador, etc.
 - Quando controlar um leitor que não seja integrado neste aparelho, selecione o modo "AUD".
- **Modo DVD:** Não utilizado.
- **Modo TV:** Não utilizado.
- **Modo NAV:** Não utilizado.
- A posição do interruptor de modo do telecomando é indicada no título de cada modo como, por exemplo, "Modo AUD".

Operações básicas para KNA-RCDV331 (comprado opcionalmente)

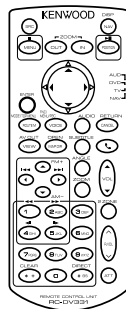

■ Operações comuns (modo AUD)

SRC	<ul style="list-style-type: none">• Seleciona a fonte do origem.• Termina a chamada recebida/atual.
VOL ▲/▼	Ajusta o nível do volume.
ATT	Atenua/restaura o som.
VOICE/FNC/MENU/PBC	Para USB/iPod: Muda para o ecrã de controlo da fonte atual.
ENTER	Seleciona as opções.
	Responde a chamadas.
ROUTE M/MODE/TOP MENU	Muda a relação largura-altura. <ul style="list-style-type: none">• A relação largura-altura muda cada vez que esta tecla é premida.
VIEW/AV OUT	Muda a fonte de AV a ser reproduzida.
MAP DIR/OPEN	Ajusta o ângulo do painel. <ul style="list-style-type: none">• O ângulo do painel muda cada vez que esta tecla é premida.
NAV/DISP	Muda para o ecrã de controlo da fonte atual.
ZOOM OUT/IN	Não se utiliza para este aparelho.
2 ZONE	Não se utiliza para este aparelho.
R.VOL	Não se utiliza para este aparelho.

Telecomando

■ Rádio (modo AUD)

▲/FM+ / ▼/AM-	Seleciona a banda.
◀/◀◀ / ▶▶/▶	Procura estações.*
POSITION/▶▶	Altera o modo de procura (AUTO1, AUTO2, MANUAL).
0 – 9	Especifica a frequência de uma estação a procurar com a busca direta.
# BS/DIRECT	Seleciona o modo de busca direta.

* O método de procura difere de acordo com o modo de procura selecionado.

■ iPod (modo AUD)

◀/◀◀ / ▶▶/▶	Selecione música/vídeos.
POSITION/▶▶	Inicia/pausa a reprodução.

■ USB (modo AUD)

▲/FM+ / ▼/AM-	Seleciona uma pasta.
◀/◀◀ / ▶▶/▶	Seleciona um ficheiro.
POSITION/▶▶	Inicia/pausa a reprodução.

■ Busca direta de uma frequência de estação

Enquanto escuta o rádio, pode procurar uma frequência de estação diretamente utilizando os botões numéricos.

- 1 Prima # BS/DIRECT para selecionar o modo de procura.**
- 2 Prima um botão numérico para selecionar um frequência de estação desejado.**
 - Para apagar uma entrada incorreta, prima * +/CLEAR.
- 3 Prima ◀/◀◀ / ▶▶/▶ para confirmar.**

Para sair do modo de procura: Prima # BS/DIRECT.

KENWOOD Remote APP

A KENWOOD Remote é uma aplicação que liga e controla receptores KENWOOD para automóveis compatíveis via Bluetooth® como, por exemplo, um telecomando sem fios.

Pode também operar este aparelho a partir do smartphone utilizando a aplicação KENWOOD Remote APP.

Esta aplicação pode visualizar informações da fonte deste aparelho no ecrã do smartphone, e permite que o utilizador faça uma definição de áudio utilizando a interface gráfica do utilizador da aplicação.

Esta aplicação também funciona como uma aplicação de reprodução de música independente, quando o seu smartphone não estiver ligado a este aparelho.

- Visite <www.kenwood.com/car/app/kenwood_remote/eng/> para os detalhes.

Instalação e ligação

⚠ AVISOS

- NÃO ligue o fio de ignição (vermelho) e o fio da bateria (amarelo) ao chassis do automóvel (terra), pois isso pode provocar um curto-circuito, que pode resultar num incêndio.
- NÃO corte o fusível do fio de ignição (vermelho) e o fio da bateria (amarelo). O fornecimento de energia deve ser ligado aos fios através do fusível.
- Ligue sempre o fio de ignição (vermelho) e o fio da bateria (amarelo) à fonte de alimentação passando-os através da caixa de fusíveis.

⚠ PRECAUÇÕES

- Instale este aparelho no console do seu carro.
- Não toque nas partes de metal deste aparelho durante e logo após o uso do aparelho. As partes de metal, tal como o dissipador de calor e a caixa ficam muito quentes.
- Ao estacionar em uma área com teto baixo, desligue o aparelho para armazenar a antena. Quando o aparelho é instalado no veículo com a função de antena automática, a antena de rádio se estende automaticamente quando se liga o aparelho com o fio de controlo de alimentação ligado. (Página 41)

Antes da instalação

■ Precauções relativas à instalação e conexão

- A montagem e a instalação elétrica deste produto requerem habilidades especiais e experiência. Para mais segurança, encarregue a montagem e a instalação elétrica a profissionais.
- Monte o aparelho de forma que o ângulo de montagem fique a 30° ou menos.
- Certifique-se de fazer a ligação à terra do aparelho a um fornecimento de energia de 12 V CC.
- Não instale o aparelho em um lugar exposto à luz direta do sol ou ao calor ou à humidade excessiva. Evite também lugares com muita poeira ou a possibilidade de salpicos de água.
- Não utilize os seus próprios parafusos. Utilize somente os parafusos fornecidos. Se utilizar os parafusos errados, o aparelho pode ser danificado.
- Após a instalação do aparelho, verifique se as luzes de travões, pisca-piscas, limpa pára-brisas, etc. no automóvel estão a funcionar corretamente.
- Não exerça muita força sobre a superfície do painel ao instalar o aparelho no veículo. Caso contrário, poderão ocorrer arranhões, danos ou defeitos.
- Se a alimentação não for ligada (a mensagem "Miswiring DC Offset Error", "Warning DC Offset Error" aparece), um fio do altifalante pode estar em curto-circuito ou em contacto com o chassis do veículo, e a função de proteção pode ter sido ativada. Neste caso, deve verificar os fios dos altifalantes.
- Mantenha todos os cabos longe das partes metálicas de dissipação de calor.

- Se a ignição do seu automóvel não tiver uma posição ACC, ligue os fios da ignição a uma fonte de energia que possa ser ligada e desligada com a chave de ignição. Se ligar o fio da ignição a uma fonte de energia com um fornecimento de voltagem constante, como com os fios da bateria, a bateria pode ser descarregada.
- Se a consola tiver uma tampa, certifique-se de instalar a unidade de forma que o painel do monitor não bata na tampa ao fechar e abrir a tampa.
- Se o fusível queimar-se, certifique-se primeiro de que os fios não estão em contacto a causar um curto-circuito e, em seguida, substitua o fusível antigo por um novo com a mesma capacidade.
- Isole os fios não ligados com fita de vinil ou outro material similar. Para evitar um curto-circuito, não retire as tampas e não permita que o cabo saia pelas extremidades dos fios não ligados ou dos terminais.
- Segure os fios com abraçadeiras de cabos e enrole uma fita de vinil ao redor dos fios que entram em contacto com partes metálicas para proteger os fios e para prevenir um curto-circuito.
- Ligue os fios dos altifalantes corretamente aos terminais correspondentes. O aparelho pode ser danificado ou funcionar incorretamente se compartilhar os fios ⊖ ou fizer uma ligação à terra deles a qualquer parte de metal no automóvel.
- Quando somente dois altifalantes forem ligados ao sistema, ligue os conectores a ambos terminais de saída frontais ou a ambos terminais de saída traseiros (não misture um terminal frontal com um traseiro). Por exemplo, se ligar o conector ⊕ do altifalante esquerdo a um terminal de saída frontal, não ligue o conector ⊖ a um terminal de saída traseiro.

Instalação e ligação

Lista de peças para instalação

Nota: Esta lista de peças não inclui todo o conteúdo da embalagem.

- 1 Cablagem (x 1)
- 2 Cabo de estacionamento de extensão, 2 m (x 1)
- 3 Placa de guarnição (x 1)
- 4 Manga de montagem (x 1)
- 5 Chaves de extração (x 2)
- 6 Microfone, 3 m (x 1)

Procedimento de instalação

- 1 Retire a chave da ignição e desligue o lado \ominus da bateria.
- 2 Certifique-se de fazer as conexões apropriadas dos fios de entrada e saída para cada aparelho.
- 3 Ligue os fios de altifalante da cablagem.
- 4 Ligue o Conector B na cablagem ao conector de altifalante no seu veículo.
- 5 Ligue o Conector A na cablagem ao conector de alimentação externa no seu veículo.
- 6 Ligue o cablagem ao aparelho.
- 7 Instale o aparelho no automóvel.
Certifique-se de que o aparelho está firmemente instalado em posição. Se o aparelho ficar instável, ele pode funcionar incorretamente (por exemplo, o som pode saltar).
- 8 Volte a ligar o lado \ominus da bateria.
- 9 Configure <Initial Settings>. (Página 5)

Instalação do aparelho

Instalação do aparelho com a manga de montagem

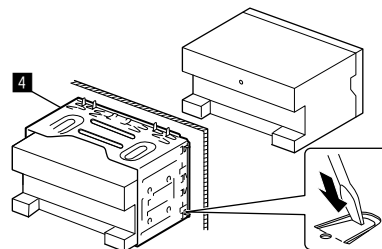

Dobre as linguetas da manga de montagem com uma chave de fendas ou outro instrumento similar e fixe em posição.

Instalação da placa de guarnição

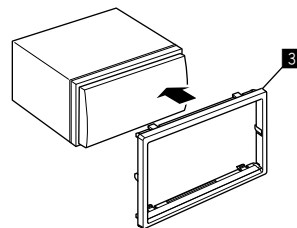

Instalação e ligação

Remoção do aparelho

- 1 Engate os pinos de garra nas chaves de extração (5) e retire os dois fechos na parte inferior da placa de guarnição (3).

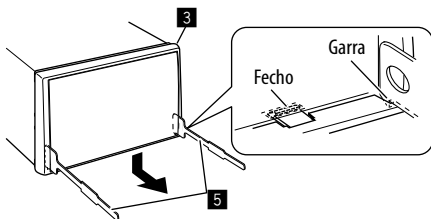

- 2 Retire as duas garras superiores da placa de guarnição (3).

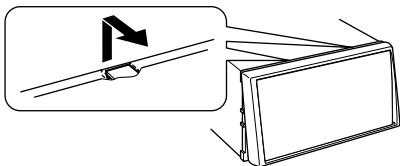

A armação pode ser retirada por cima da mesma maneira.

- 3 Retire o aparelho inserindo as duas chaves de extração (5) e, em seguida, puxando-as como ilustrado.

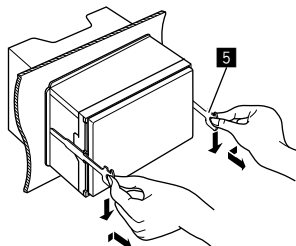

Tenha cuidado para evitar ferimentos com os pinos de garra na chave de extração.

Ligação de componentes externos

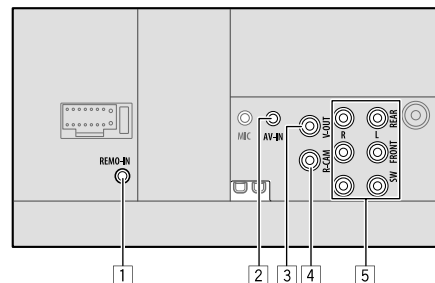

- 1 Entrada de telecomando de volante (REMO-IN)
 - Ligue a cablagem de telecomando do volante do veículo utilizando o cabo de entrada de telecomando de volante (acessório opcional). Contate o seu revendedor KENWOOD para os detalhes.
 - 2 Entrada de áudio e vídeo (AV-IN)
 - 3 Saída de vídeo (V-OUT)
 - 4 Entrada para câmara de vista traseira (R-CAM)
 - 5 Terminais de saída*
 - Saída esquerda (Branco)
 - Saída direita (Vermelho)
- REAR: Pré-saídas de altifalantes traseiros
FRONT: Pré-saídas de altifalantes frontais
SW: Pré-saídas de subwoofer
- Para cruzamento de 3 vias:**
REAR: Pré-saídas de tweeter
FRONT: Pré-saídas de altifalantes de gama média
SW: Pré-saídas de woofer

* Quando ligar um amplificador externo, ligue o seu fio de terra ao chassis do automóvel; caso contrário, o aparelho pode ser danificado.

Instalação e ligação

Ligação com fios

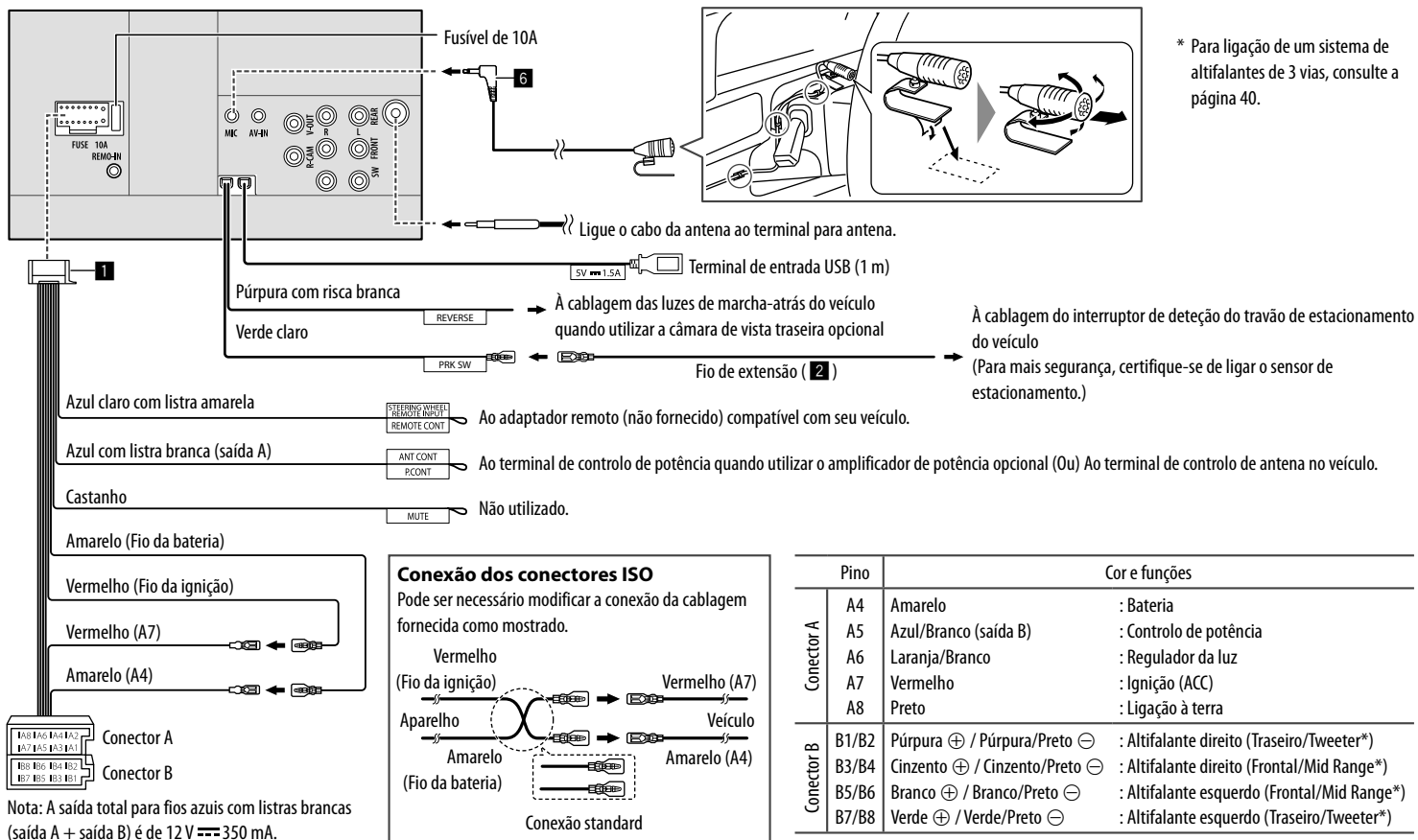

Referências

Manutenção

Para limpar o aparelho

- Não utilize nenhum solvente (por exemplo, diluente de tinta, benzina, etc.), detergente ou insecticida. Isso pode danificar o monitor ou o aparelho.
- Limpe o painel suavemente com um pano macio e seco.

Mais informações

Sobre os ficheiros que podem ser reproduzidos

Ficheiros de áudio

- Este aparelho pode reproduzir ficheiros com os seguintes códigos codec e extensões:
 - MP3 (.mp3), WMA (.wma), WAV (.wav), AAC (.m4a), FLAC (.flac)
- Este aparelho pode reproduzir os ficheiros compatíveis com:
 - Bit rate:
 - MP3/WMA/AAC: 8 kbps a 320 kbps
 - Frequência de Amostragem:
 - MP3/WMA/AAC: 16 kHz a 48 kHz
 - WAV/FLAC: 16 kHz a 96 kHz
 - Os ficheiros gravados em VBR (Variable Bit Rate) sofrem uma discrepância na indicação do tempo decorrido.

- Este aparelho pode mostrar ou visualizar o seguinte:
 - Tag:
 - MP3: Tag ID3 (versão 1.0/1.1/2.2/2.3/2.4)
 - Tag WMA
 - Tag WAV
 - Tag AAC
 - Tag FLAC
 - Imagem da capa
 - Tamanho da imagem: resolução de 32 × 32 a 1 232 × 672
 - Tamanho dos dados: inferior a 500 KB
 - Tipo de ficheiro: JPEG/PNG/BMP
- Este aparelho não pode reproduzir os seguintes ficheiros:
 - MP3 codificados com os formatos MP3i e MP3 PRO.
 - MP3 codificados com Layer 1/2.
 - Ficheiros WMA codificados com “lossless”, profissionais e em formato de voz.
 - Ficheiros WMA não compatíveis com Windows Media® Audio.
 - Ficheiros WMA/AAC protegidos contra cópia com DRM.
 - Ficheiros AAC protegidos contra cópia com FairPlay (exceto os armazenados num iPod/iPhone).
 - Ficheiros com dados AIFF, ATRAC3, etc.

Ficheiros de vídeo

- Este aparelho pode reproduzir ficheiros com os seguintes códigos codec e extensões:
 - MPEG1/MPEG2 (.mpg, .mpeg), MPEG4 (.mp4, .m4v), H.264 (.mp4, .m4v, .avi, flv, f4v), WMV (.wmv)*, MKV (.mkv)
- Transmissões em fluxo em conformidade com:
 - Áudio: MP3 ou Dolby Audio
 - MPEG1/MPEG2:
 - Áudio: MPEG1 Audio Layer-2 ou Dolby Audio
 - Vídeo: Transmissões em fluxo de sistema/programa MPEG
- Outras condições que permitem a reprodução:
 - MPEG1/MPEG2: Formato de ficheiro: MP@ML (Main Profile at Main Level)/SP@ML (Simple Profile at Main Level)/MP@LL (Main Profile at Low Level)
 - Formato de saída de vídeo: NTSC (por predefinição)
- Este aparelho pode reproduzir um ficheiro com um tamanho inferior a 4 GB.

* Resolução máxima: 640 × 480

■ Sobre a reprodução USB

Importante

Certifique-se de efectuou uma cópia de segurança de todos os dados importantes com vista a prevenir a perda de dados.

Não nos responsabilizamos por quaisquer perdas de dados armazenados nos dispositivos durante sua utilização com este aparelho.

Ficheiros que podem ser reproduzidos num dispositivo USB

- Este aparelho pode reproduzir os seguintes tipos de ficheiros armazenados num dispositivo de armazenamento massivo USB.
 - MPEG1/MPEG2/MPEG4/H.264/WMV/MKV/MP3/WMA/WAV/AAC (.m4a)/FLAC
- Este aparelho pode reconhecer:
 - Um total de 5 000 ficheiros
 - 250 pastas para ficheiros de vídeo e um máximo de 9 999 ficheiros por pasta
 - 250 pastas para ficheiros de foto e um máximo de 9 999 ficheiros por pasta
 - 9 999 pastas para ficheiros de áudio e um máximo de 1 000 ficheiros por pasta
- Número máximo de caracteres (quando os caracteres são de 1 byte):
 - Nomes de pastas: 50 caracteres
 - Nomes de ficheiros: 50 caracteres

Notas sobre a utilização de um dispositivo USB

- Evite utilizar o dispositivo USB, se isso puder afetar a sua segurança durante a condução.
- Quando ligar com um cabo USB, utilize um cabo USB 2.0.

- Uma descarga eletrostática ao ligar um dispositivo USB pode causar uma reprodução anormal do dispositivo. Neste caso, desligue o dispositivo USB e, em seguida, reinicie o aparelho e o dispositivo USB.
- Não retire e ligue repetidamente o dispositivo USB enquanto a mensagem "Reading" estiver visualizada no ecrã.
- A operação e a alimentação de corrente podem não funcionar como o esperado com alguns dispositivos USB.
- Não deixe o dispositivo USB no automóvel, não o exponha à luz direta do sol nem a temperaturas altas para evitar a sua deformação ou quaisquer outros danos.

Dispositivo USB que não pode ser reproduzido

- Este aparelho não consegue ler ficheiros corretamente num dispositivo USB, se for ser utilizada uma extensão USB.
- Os dispositivos USB equipados com funções especiais, como as funções de segurança de dados, não podem ser usados com o aparelho.
- Não use um dispositivo USB com 2 ou mais partições.
- Consoante a forma dos dispositivos USB e as portas de ligação, alguns dispositivos USB podem não encaixar corretamente ou a ligação não se estabelecer corretamente.
- Este aparelho pode não reconhecer um cartão de memória colocado no leitor de cartões USB.

■ Sobre iPod/iPhone

Importante

Certifique-se de efectuou uma cópia de segurança de todos os dados importantes com vista a prevenir a perda de dados.

Não nos responsabilizamos por quaisquer perdas de dados armazenados nos dispositivos durante sua utilização com este aparelho.

iPod/iPhone que podem ser ligados

- Made for
 - iPod nano (7th Generation)*
 - iPod touch (6th Generation)
 - iPod touch (5th Generation)
 - iPhone 7 Plus
 - iPhone 7
 - iPhone SE
 - iPhone 6S Plus
 - iPhone 6S
 - iPhone 6 Plus
 - iPhone 6
 - iPhone 5S
 - iPhone 5C
 - iPhone 5

* Disponível apenas ao ligar através do terminal de entrada USB.

Notas sobre a utilização de um iPod/iPhone

- Ao operar um iPod/iPhone, algumas operações poderão não ser executadas corretamente ou como esperado. Nesse caso, visite o seguinte website da KENWOOD: <www.kenwood.com/cs/ce/>
- Ao ligar este aparelho, o iPod/iPhone é carregado através do aparelho.
- A informação de texto pode não ser exibida corretamente.
- Com alguns modelos de iPod/iPhone, o desempenho pode ser anormal ou instável durante o funcionamento. Neste caso, desligue o dispositivo iPod/iPhone e, em seguida, verifique a sua condição. Se o desempenho não for melhorado ou estiver lento, reinicialize o seu iPod/iPhone.

Localização e solução de problemas

Às vezes, um problema não é tão grave como parece. Verifique o seguinte antes de contatar o serviço de reparações.

- Para operações com os componentes externos, consulte também as instruções fornecidas com os adaptadores utilizados nas respetivas ligações (e também as instruções fornecidas com esses componentes externos).

Geral

Não é emitido nenhum som pelos altifalantes.

- Ajuste o volume para o nível ideal.
- Verifique os fios e as fichas.

Não aparece nenhuma imagem no ecrã.

- Ative o ecrã. (Página 4)

O telecomando* não funciona.

- Troque a pilha.

* Telecomando opcional, KNA-RCDV331.

“No Signal”/“No Video Signal” aparece.

- Inicie a reprodução no componente externo ligado ao terminal de entrada AV-IN.
- Verifique os fios e as fichas.
- A entrada de sinal é demasiado fraca.

“Miswiring DC Offset Error”/“Warning DC Offset Error” aparece.

- Um cabo de altifalante está em curto-circuito ou em contacto com o chassis do veículo. Instale ou isole o cabo de altifalante corretamente e, em seguida, reinicie o aparelho.

“Parking off” aparece.

- Nenhum imagem de reprodução aparece quando o travão de mão não está engatado.

“Learning Process Failed” aparece.

- Se o seu telecomando de volante não for compatível, a aprendizagem pode não ser concluída. Contate o seu revendedor de Car Áudio para os detalhes.

“Panel Mecha Error” aparece.

- O ecrã tátil não responde corretamente. Desligue e ligue a alimentação do aparelho.

USB

“Reading” não desaparece do ecrã.

- Desligue o aparelho e volte a ligá-lo.

O som é por vezes interrompido enquanto está a ser lida uma faixa.

- As faixas não foram devidamente copiadas para o dispositivo USB. Volte a copiar as faixas e tente de novo.

As faixas não são reproduzidas pela ordem prevista.

- A ordem de reprodução pode ser diferente do mesmo suporte noutros leitores.

A fonte não muda para “USB” ao efetuar a ligação de um dispositivo USB durante a escuta de uma outra fonte ou “USB Device Error” aparece ao efetuar a ligação de um dispositivo USB.

- A porta USB está a tomar mais energia do que o limite das especificações.
- Desligue a alimentação e desligue o dispositivo USB. Logo, ligue a alimentação e volte a ligar o dispositivo USB.
- Se a medida acima não resolver o problema, desligue a alimentação e ligue-a novamente (ou reinicialize o aparelho) antes de substituir por outro dispositivo USB.

iPod/iPhone

Não é emitido nenhum som pelos altifalantes.

- Desligue o iPod/iPhone e, em seguida, ligue-o de novo.
- Selecione outra fonte e, em seguida, selecione “iPod” de novo.

O iPod/iPhone não é ligado ou não funciona.

- Verifique a ligação.
- Atualizar a versão do firmware.
- Carregue a bateria.
- Reinicie o iPod/iPhone.

O som é distorcido.

- Desative o equalizador no aparelho ou no iPod/iPhone.

Muito ruído é produzido.

- Desative (desmarque) a função “VoiceOver” do iPod/ iPhone. Visite <<http://www.apple.com>> para os detalhes.

As operações não estão disponíveis quando são reproduzidas faixas com grafismos.

- Pode operar o aparelho depois de os grafismos terem sido carregados.

“Authorization Error” aparece.

- Verifique se o iPod/iPhone ligado é compatível com este aparelho. (Página 43)

WebLink™

WebLink™ não pode ser iniciado.

- Verifique se a última versão da aplicação WebLink™ está instalada no smartphone ligado.
- Verifique a ligação.
- Carregue a bateria.
- Reinicie o smartphone.
- Volte a ligar o seu smartphone.

Localização e solução de problemas

Rádio

A predefinição automática de AME não funciona.

→ Memorize as estações manualmente. (Página 16)

O rádio gera um ruído estático.

→ Verifique a ligação da antena.

AV-IN

Não aparece nenhuma imagem no ecrã.

→ Ligue o componente de vídeo, se não estiver ligado.

→ Ligue corretamente o componente de vídeo.

Spotify

“Check App” aparece.

→ A aplicação Spotify no dispositivo ligado não foi iniciada.

→ A aplicação Spotify não está instalada no dispositivo ligado.

→ Volte a ligar o seu smartphone.

→ Reinicie a aplicação Spotify.

“Please login or sign up.” aparece.

→ Ainda não inscreveu-se no Spotify.

“Please check internet connection.” aparece.

→ Verifique a ligação internet.

“Unable to start Spotify.” aparece.

→ Reinicie a aplicação Spotify.

→ A aplicação Spotify não pode ser iniciada ou reproduzida na condição atual.

“Please update the Spotify app on the phone.” aparece.

→ A aplicação Spotify no dispositivo ligado não é a última versão. Atualize a aplicação.

Bluetooth

A qualidade do som do telefone não está boa.

→ Reduza a distância entre o aparelho e o telemóvel Bluetooth.

→ Mova o carro para um local onde possa apanhar melhor a rede.

O som é interrompido ou intermitente durante a reprodução de um leitor de áudio Bluetooth.

→ Reduza a distância entre o aparelho e o leitor de áudio Bluetooth. Desligue o dispositivo ligado para o telefone Bluetooth.

→ Desligue e volte a ligar o aparelho. (Antes do som ter sido repostado) volte a ligar o leitor.

Não é possível controlar o leitor áudio ligado.

→ Verifique se o leitor áudio ligado suporta AVRCP (Perfil Telecomando Áudio/Vídeo).

O dispositivo Bluetooth não detecta o aparelho.

→ Repita a procura a partir do dispositivo Bluetooth.

O aparelho não faz “pairing” com o dispositivo Bluetooth.

→ Para dispositivos compatíveis com Bluetooth 2.1: Registe o dispositivo utilizando um código PIN. (Página 20)

→ Para dispositivos compatíveis com Bluetooth 2.0: Introduza o mesmo código PIN no aparelho e no dispositivo pretendido. Se o código PIN do dispositivo não estiver indicado nas instruções, tente “0000” ou “1234”.

→ Desligue e, em seguida, volte a ligar o dispositivo Bluetooth.

Ocorre eco ou ruído.

→ Ajuste a posição do microfone.

→ Ajuste o volume de eco ou volume de redução de ruído. (Página 22)

O aparelho não respondeu quando tentou copiar a lista telefónica para o aparelho.

→ Pode ter tentado copiar as mesmas entradas (como memorizado) para o aparelho.

“Connection Error” aparece.

→ O dispositivo está registado, mas a ligação falhou. Ligue o dispositivo registado. (Página 21)

“Please Wait...” aparece.

→ O aparelho está a preparar-se para a função Bluetooth. Se a mensagem não desaparecer, desligue e volte a ligar o aparelho, e volte a ligar o dispositivo (ou reinicialize a unidade).

“No Voice Device” aparece.

→ O telemóvel ligado não possui o sistema de reconhecimento de voz.

“No Data” aparece.

→ Não há dados de lista telefónica contidos no telefone Bluetooth ligado.

“Initialise Error” aparece.

→ O aparelho não pôde inicializar o módulo Bluetooth. Repita a operação.

“Dial Error” aparece.

→ A marcação de chamada falhou. Repita a operação.

“Hung Up Error” aparece.

→ A chamada ainda não terminou. Estacione o automóvel e utilize o telemóvel ligado para terminar a chamada.

“Pick Up Error” aparece.

→ O aparelho não pôde receber uma chamada.

Especificações

■ Seção do monitor

Tamanho da imagem (L x A)	6,95 polegadas de largura (diagonal) 156,6 mm x 81,6 mm
Sistema de visualização	Painel LCD TN transparente
Sistema de accionamento	Sistema de matriz ativa TFT
Número de Pixels	1 152 000 (800H x 480V x RGB)
Pixels efetivos	99,99%
Disposição dos pixels	Disposição em listra RGB
Iluminação posterior	LED

■ Seção da interface USB

Padrão USB	USB 2.0 Full Speed/High Speed
Dispositivo Compatível	Armazenamento em massa
Sistema de ficheiros	FAT 16/FAT 32/NTFS
Corrente máxima de fornecimento de energia	CC 5 V  1,5A (x 1)
Conversor D/A	24 bit
Descodificador de áudio	MP3/WMA/AAC (.m4a)/WAV/FLAC
Descodificador de vídeo	MPEG1/MPEG2/MPEG4/H.264/WMV/MKV
Resposta de frequência	Amostragem de 96 kHz: 20 Hz a 20 000 Hz Amostragem de 48 kHz: 20 Hz a 20 000 Hz Amostragem de 44,1 kHz: 20 Hz a 20 000 Hz
Distorção harmónica total	0,020% (1 kHz)
Relação Sinal-Ruído	104 dB
Variação Dinâmica	90 dB

■ Seção de Bluetooth

Tecnologia	Bluetooth 3.0
Frequência	2,402 GHz a 2,480 GHz
Potência de saída	+4 dBm (MAX), 0 dBm (AVE), Classe de potência 2
Alcance máximo de comunicação	Linha de vista aprox. 10 m
Audio Codec	SBC/AAC
Perfil	HFP (Perfil Mãos livres) 1.6 A2DP (Perfil Distribuição Áudio Avançada) 1.3 AVRCP (Perfil Telecommando Áudio/Vídeo) 1.5 GAP (Perfil de acesso genérico) PBAP (Perfil de Acesso da Lista Telefónica) 1.2 SDP (Perfil de deteção de serviço) SPP (Perfil Porta Série) 1.2

Especificações

■ Seção do sintonizador FM

Intervalo de frequência	87,5 MHz a 108,0 MHz (50 kHz)
Sensibilidade Útil (Sinal/Ruído: 30 dB, Desvio de 22,5 kHz)	6,2 dBf (0,56 μ V/75 Ω)
Sensibilidade de silêncio (Sinal/Ruído DIN: 46 dB, Desvio de 40 kHz)	15,2 dBf (1,58 μ V/75 Ω)
Resposta de frequência (\pm 3,0 dB)	30 Hz a 15 kHz
Relação Sinal-Ruído	68 dB (MONO)
Selectividade (\pm 400 kHz)	> 80 dB
Separação Estéreo	40 dB (1 kHz)

■ Seção do sintonizador LW

Intervalo de frequência	153 kHz a 279 kHz (9 kHz)
Sensibilidade Útil	45 μ V

■ Seção do sintonizador MW

Intervalo de frequência	531 kHz a 1 611 kHz (9 kHz)
Sensibilidade Útil	28,5 μ V

■ Seção de vídeo

Sistema de cores da entrada de vídeo externa	NTSC/PAL
Nível de entrada de vídeo externa (mini tomada)	1 Vp-p/75 Ω
Nível máx. de entrada de áudio externa (mini tomada)	2 V/25 k Ω
Nível de entrada de vídeo para câmara de vista traseira (tomada RCA)	1 Vp-p/75 Ω
Nível de saída de vídeo (tomada RCA)	1 Vp-p/75 Ω

■ Seção de áudio

Potência máxima (Frente e Traseira)	50 W \times 4
Potência total da largura de banda (Frente e Traseira)	22 W \times 4 (a menos de 1%THD)
Nível de pré-saída	4 V/10 k Ω
Impedância de pré-saída	\leq 600 Ω
Impedância do altifalante	4 Ω a 8 Ω

Equalizador	Banda: 13 bandas Frequência(Hz): 62,5/100/160/250/400/630/ 1k/1,6k/2,5k/4k/6,3k/10k/16k Ganho (dB): -9/-8/-7/-6/-5/-4/-3/-2/ -1/0/1/2/3/4/5/6/7/8/9
2 Way X'Over (Cruzamento de 2 vias)	
Tweeter:	Ganho (dB): -8/-7/-6/-5/-4/-3/-2/-1/0
Frente/Traseira (HPF):	Frequência(Hz): Através/30/40/50/60/70/80/ 90/100/120/150/180/220/ 250 Curva (dB/Oct.): -6/-12/-18/-24 Ganho (dB): -8/-7/-6/-5/-4/-3/-2/-1/0
Subwoofer (LPF):	Frequência(Hz): 30/40/50/60/70/80/90/100/ 120/150/180/220/250/ Através Curva (dB/Oct.): -6/-12/-18/-24 Fase: Inversão de fase: Desativada/ Ativada Ganho (dB): -8/-7/-6/-5/-4/-3/-2/-1/0

Especificações

3 Way X'Over (Cruzamento de 3 vias)

Tweeter (HPF):	Frequência(Hz): 1k/1,6k/2,5k/4k/5k/6,3k/8k/ 10k/12,5k Curva (dB/Oct.): -6/-12 Fase: Inversão de fase: Desativada/ Ativada Ganho (dB): -8/-7/-6/-5/-4/-3/-2/-1/0
Mid Range (HPF):	Frequência(Hz): Através/30/40/50/60/70/80/ 90/100/120/150/180/220/ 250 Curva (dB/Oct.): -6/-12
Mid Range (LPF):	Frequência(Hz): 1k/1,6k/2,5k/4k/6,3k/10k/ Através Curva (dB/Oct.): -6/-12 Fase: Inversão de fase: Desativada/ Ativada Ganho (dB): -8/-7/-6/-5/-4/-3/-2/-1/0

Subwoofer (LPF):	Frequência(Hz): 30/40/50/60/70/80/90/100/ 120/150/180/220/250/ Através Curva (dB/Oct.): -6/-12 Fase: Inversão de fase: Desativada/ Ativada Ganho (dB): -8/-7/-6/-5/-4/-3/-2/-1/0
Posição	2 vias (Retardo Frontal/ Traseiro/Subwoofer): 0 cm a 610 cm (Passo de 1,0 cm) 3 vias (Tweeter/Mid Range/ Atraso de Subwoofer): 0 cm a 610 cm (Passo de 1,0 cm) Ganho: -8 dB a 0 dB
Subwoofer Nível	-50 dB a +10 dB

■ Geral

Voltagem em Funcionamento	14,4 V (10,5 V a 16 V permissível)
Consumo máximo de corrente	10 A
Dimensões de instalação (L x A x P)	Com manga: 182 mm x 111 mm x 160 mm (incluindo a placa de guarnição e manga) Sem manga (tamanho para instalação da unidade principal): 178 mm x 100 mm x 162 mm
Intervalo da temperatura de funcionamento	-10°C a +60°C
Peso (Aparelho principal)	2,2 kg (incluindo a placa de guarnição e manga)

O design e as especificações deste produto estão sujeitas a alterações em aviso prévio.

Marcas registradas e licenças

- Dolby, Dolby Audio and the double-D symbol are trademarks of Dolby Laboratories.
- “DVD Logo” is a trademark of DVD Format/Logo Licensing Corporation registered in the US, Japan and other countries.
- The “AAC” logo is a trademark of Dolby Laboratories.
- Microsoft and Windows Media are either registered trademarks or trademarks of Microsoft Corporation in the United States and/or other countries.
- “Made for iPod,” and “Made for iPhone” mean that an electronic accessory has been designed to connect specifically to iPod, or iPhone, respectively, and has been certified by the developer to meet Apple performance standards.
Apple is not responsible for the operation of this device or its compliance with safety and regulatory standards. Please note that the use of this accessory with iPod, or iPhone may affect wireless performance. iTunes, iPhone, iPod, iPod classic, iPod nano, and iPod touch are trademarks of Apple Inc., registered in the U.S. and other countries.
- Lightning is a trademark of Apple Inc.
- This item incorporates copy protection technology that is protected by U.S. patents and other intellectual property rights of Rovi Corporation. Reverse engineering and disassembly are prohibited.
- Android is a trademark of Google Inc.

- The Bluetooth® word mark and logos are registered trademarks owned by Bluetooth SIG, Inc. and any use of such marks by JVC KENWOOD Corporation is under license. Other trademarks and trade names are those of their respective owners.
- THIS PRODUCT IS LICENSED UNDER THE AVC PATENT PORTFOLIO LICENSE FOR THE PERSONAL USE OF A CONSUMER OR OTHER USES IN WHICH IT DOES NOT RECEIVE REMUNERATION TO
(i) ENCODE VIDEO IN COMPLIANCE WITH THE AVC STANDARD (“AVC VIDEO”) AND/OR (ii) DECODE AVC VIDEO THAT WAS ENCODED BY A CONSUMER ENGAGED IN A PERSONAL ACTIVITY AND/OR WAS OBTAINED FROM A VIDEO PROVIDER LICENSED TO PROVIDE AVC VIDEO. NO LICENSE IS GRANTED OR SHALL BE IMPLIED FOR ANY OTHER USE. ADDITIONAL INFORMATION MAY BE OBTAINED FROM MPEG LA, L.L.C. SEE [HTTP://WWW.MPEGLA.COM](http://www.mpegla.com)
- SPOTIFY and the Spotify logo are among the registered trademarks of Spotify AB.
- WebLink™ is a trademark of Abalta Technologies, Inc.
- YouTube and the YouTube logo are registered trademarks of Google Inc.
- libFLAC
Copyright (C) 2000-2009 Josh Coalson
Copyright (C) 2011-2013 Xiph.Org Foundation
Redistribution and use in source and binary forms, with or without modification, are permitted provided that the following conditions are met:

- Redistributions of source code must retain the above copyright notice, this list of conditions and the following disclaimer.
 - Redistributions in binary form must reproduce the above copyright notice, this list of conditions and the following disclaimer in the documentation and/or other materials provided with the distribution.
 - Neither the name of the Xiph.org Foundation nor the names of its contributors may be used to endorse or promote products derived from this software without specific prior written permission.
- THIS SOFTWARE IS PROVIDED BY THE COPYRIGHT HOLDERS AND CONTRIBUTORS “AS IS” AND ANY EXPRESS OR IMPLIED WARRANTIES, INCLUDING, BUT NOT LIMITED TO, THE IMPLIED WARRANTIES OF MERCHANTABILITY AND FITNESS FOR A PARTICULAR PURPOSE ARE DISCLAIMED. IN NO EVENT SHALL THE FOUNDATION OR CONTRIBUTORS BE LIABLE FOR ANY DIRECT, INDIRECT, INCIDENTAL, SPECIAL, EXEMPLARY, OR CONSEQUENTIAL DAMAGES (INCLUDING, BUT NOT LIMITED TO, PROCUREMENT OF SUBSTITUTE GOODS OR SERVICES; LOSS OF USE, DATA, OR PROFITS; OR BUSINESS INTERRUPTION) HOWEVER CAUSED AND ON ANY THEORY OF LIABILITY, WHETHER IN CONTRACT, STRICT LIABILITY, OR TORT (INCLUDING NEGLIGENCE OR OTHERWISE) ARISING IN ANY WAY OUT OF THE USE OF THIS SOFTWARE, EVEN IF ADVISED OF THE POSSIBILITY OF SUCH DAMAGE.

Para as últimas informações (manual de instruções mais recente, atualizações do sistema, novas funções, etc.),
visite o seguinte website:

[<www.kenwood.com/cs/ce/>](http://www.kenwood.com/cs/ce/)

