

KENWOOD

DNX9180DABS DNX9180S DNX9180SM

GPS 导航系统 使用说明书

JVC KENWOOD Corporation

- 所更新的信息（最新的使用说明书、系统更新、新功能等）可在 <<http://www.kenwood.com/cs/ce/>> 中查看。
- 使用说明书可能因规格的修改等有所变更。请务必下载最新版本的说明书用于参照。
<<http://manual.kenwood.com/edition/im396/>>



DOLBY AUDIO™

Made for



iPod iPhone



Works with
Apple CarPlay

**android
auto**

目录

使用之前 4

小心.....	4
安全预防措施和重要信息.....	5
如何阅读本手册.....	6

基本操作 7

面板上按钮的功能.....	7
接通本机电源.....	8
初始设置.....	9
调整音量.....	11
显示器角度控制.....	11
触控屏操作.....	11
HOME（主页）画面说明.....	12
弹出菜单.....	12
信号源选择画面描述.....	13
信号源控制画面描述.....	15
列表画面.....	16
导航操作.....	16

组件 20

组件.....	20
相框组件.....	20
组件设置.....	21

光盘 22

播放光盘.....	22
DVD/VC D 的基本操作.....	22
音乐 CD/ 光盘媒体基本操作.....	24
文件搜索操作.....	25
DVD 光盘选单的操作.....	26
DVD 设置.....	27

APPS—Android Auto™ / Apple CarPlay 28

Air Mirroring 操作.....	28
Apple CarPlay 操作.....	29
Android Auto™ 操作.....	30
Spotify 操作.....	31

USB 33

连接 USB 存储装置.....	33
USB 的基本操作.....	33
搜索操作.....	35

iPod/iPhone 36

准备.....	36
iPod/iPhone 基本操作.....	37
搜索操作.....	38

收音机 39

收音机的基本操作.....	39
存储的操作.....	40
选择操作.....	40
交通信息.....	41
调谐器设置.....	41

数字收音机 42

数字广播的基本操作.....	42
将服务存储于预设内存中.....	43
选择操作.....	43
交通信息.....	44
重播.....	44
数字广播设置.....	45

蓝牙的控制 46

使用蓝牙®设备的信息.....	46
注册蓝牙设备.....	47
蓝牙设置.....	47
播放蓝牙音频装置.....	49
使用免提装置.....	51
免提设置.....	56

其他外部组件 57

观察摄像机.....	57
使用仪表板摄像头.....	59
外部音频 / 视频播放器 (AV-IN).....	60
HDMI 信号源.....	60
电视调谐器.....	60

设置 61

显示器画面的设置.....	61
系统设置.....	61
用户界面设置.....	62
特殊设置.....	63
显示的设置.....	64
AV 设置.....	66

控制音频 67

3 向扬声器系统设置.....	67
扬声器 / 交迭点设置.....	68
控制一般音频.....	70
均衡器控制.....	70
音量补偿.....	71
区域控制.....	72
音响效果.....	72
聆听位置 / DTA.....	73
音频设置记忆.....	75

遥控 76

电池安装.....	76
遥控器按钮的功能.....	76

连接 / 安装 79

安装之前.....	79
安装本机.....	81

故障排除 89

问题和解决方法.....	89
错误消息.....	89

附录 91

可播放的媒体和文件.....	91
世界各地的区域代码.....	93
DVD 语言代码.....	94
技术规格.....	95
关于本机.....	98

使用之前

小心

▲ 警告

■ 为了防止受伤或火灾，请遵守下列注意事项：

- 为了防止短路事故，不得将金属物品（如硬币或金属工具）放入或遗留在本机内。
- 当长时间驾驶时，不要一直观看或一直盯着设备显示器看。
- 如果在安装过程中出现问题，请咨询 KENWOOD 经销商。

■ 本机的使用注意事项

- 在购买选购附件时，请与 KENWOOD 经销商进行确认，以确保其适用于您的机型及所在区域。
- 可以选择显示菜单、音频文件标签等的语言。参见 **用户界面设置（第 62 页）**。
- 如果广播电台不支持该项服务，则无线电数据系统或无线电广播数据系统无法在该区域使用。

■ 显示器的保护

- 不得使用圆珠笔或前端尖锐的工具等操作显示器，防止显示器损坏。

■ 本机的保养

- 如果本机的面板弄脏，请使用硅布等干燥的软布擦拭清洁。如果面板很脏，请用布蘸中性清洁剂擦拭，然后再次使用干净的软布擦拭。

备注

- 对本机直接喷洒清洁剂可能使得机械部件受到损坏。使用硬质的布或者使用诸如稀释剂或酒精等挥发性溶剂擦拭面板将划伤表面或者将印刷的字符擦掉。

■ 透镜雾气

在寒冷的天气使用汽车暖气时，由于冷凝，本机的光盘播放器透镜可能会结露。透镜上的冷凝（称为透镜雾气）可能影响光盘播放。这时，请取出光盘等待结露蒸发。如果等一会儿后本机仍然无法正常运行，那么请咨询 KENWOOD 经销商。

■ 光盘的操作注意事项

- 请不要触摸光盘的存储面。
- 请不要在光盘上粘贴胶带等，也不要使用贴有胶带的光盘。
- 请不要使用光盘适配用附件。
- 请从光盘的中心向外侧边缘擦拭。
- 请将光盘从本机中水平拉出。
- 如果光盘的中心孔或外侧边缘存在毛刺，在使用之前，请用圆珠笔等将毛刺去除。
- 无法使用非圆形光盘。



- 无法使用 8cm（3 英寸）光盘。
- 无法使用在存储面上附有颜色的光盘，也无法使用脏污的光盘。
- 本机仅能播放以下类型的 CD。



- 对于没有这些标志的光盘，本机可能无法正常播放。
- 无法播放未经最终处理的光盘。（有关最终处理，请参照刻录软件和刻录机的使用说明书。）

接收 GPS 信号

首次接通本机电源时，必须等候系统第一次接收卫星信号。这个过程将需要数分钟的时间。请将汽车停在室外开阔地区，离开高层建筑和树木，以便快速接收。

当系统第一次获得卫星信号后，以后每次将快速接收卫星信号。

安全预防措施和重要信息

开始操作 KENWOOD 汽车导航系统之前，请仔细阅读本信息，并遵守本使用说明书中的指示。因不遵守本使用说明书中的指示而发生的问题或事故，KENWOOD 公司或 Garmin 公司概不承担责任。

警告

如果不可避免以下潜在的危險状况，将导致发生事故或碰撞造成死亡或重伤。

使用导航时，请将导航系统显示的信息与所有可获得的导航信息、包括道路标识信息、视觉景象以及地图仔细比较。为了保证安全，在继续使用导航之前，应解决任何差异或问题。

应始终以安全的方法驾驶汽车。

驾驶时不得被导航系统分心，应始终全部注意驾驶状况。驾驶时，应尽可能缩短观看导航系统画面的时间，并尽可能使用语音导航。驾驶时，不得进行输入目的地、变更设定、或使用其他需要长时间使用导航系统控制的功能。在进行这些操作之前，应以安全、合法的方式停车。

驾驶时，应尽可能保持较低的系统音量，以便于听到车外的声音。如果不能听到车外的声音，可能无法对交通状况做出正确的反应。因此将可能发生事故。

购买后、或拆除了汽车蓄电池的连接后第一次使用时，导航系统将无法正确显示汽车的当前位置。但是不久将会接收 GPS 卫星信号，显示正确的位置。

请注意环境温度。在极端温度下使用导航系统将发生故障或损坏。另外请注意，与金属物体碰撞的强烈振动、或使水进入本机内部将损坏本机。

小心

如果不可避免以下潜在的危險状况，将导致发生受伤或物品损坏。

导航系统设计用来提供路线建议。并不反映道路关闭或道路条件、气象条件、以及其他可能影响安全或驾驶时间的因素。

请将导航系统仅作为导航辅助。不要试图将导航系统用于任何要求精确测定方向、距离、位置或地形的目的。

全球定位系统（GPS）由美国政府运营，并且单独对其精度和维护负责。政府系统可能变更，影响包括导航系统在内的所有 GPS 设备的精度和性能。虽然导航系统是精密导航

使用之前

装置，但是任何导航装置可能被误用或误解而失去安全性。

重要信息

汽车蓄电池的保护

本导航系统可以在点火钥匙位于 ON 或 ACC 位置时使用。但是为了保护蓄电池，应尽可能在发动机运行的状态下使用。如果在切断发动机后长时间使用导航系统，可能导致蓄电池耗尽。

地图数据信息

Garmin 公司的目标之一是以合理的成本向客户提供使用尽可能完整和精确的地图。我们使用政府和非政府的数据源组合，并通过产品的文献和版权信息告知客户。实际上，所有数据源含有某些不准确或不完整的信息。在某些国家，完整和准确的地图信息或者无法获得、或者价格昂贵。

如何阅读本手册

- 本使用说明书中的画面和面板是用于提供明确说明操作的例子。因此，可能与实际使用的画面或面板、或者某些显示图形有所不同。
- **显示语言**：使用英文作为说明语言。可从 **SETUP** 菜单中选择显示语言。参见 **用户界面设置（第 62 页）**。

基本操作

面板上按钮的功能

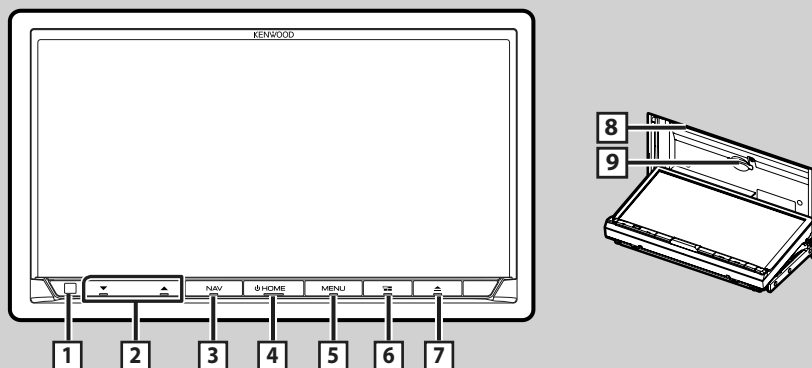

备注

· 本使用说明书中的面板是用于提供明确说明操作的例子。因此，可能与实际的面板有所不同。

编号	名称	动作
1	遥感器	· 接收遥控信号。
2	▼、▲ (音量)	· 调整音量。 · 按住 ▲ 时，音量会一直提高至 15。
3	NAV	· 显示导航画面。
4	HOME	· 显示“HOME”（主页）画面（第 12 页）。 · 按住 1 秒可关闭电源。 · 电源关闭时，请打开电源。
5	MENU	· 显示弹出菜单画面。 · 按住 1 秒打开 / 关闭观察摄像机显示。（第 57 页）（仅限 DNX9180S/ DNX9180SM） - 视野先显示的摄像机按照“Camera Setup”和移位门中变速杆的位置改变。 · 按住 1 秒钟关闭画面。（仅限 DNX9180DABS）
6	☰	· 显示 APP（CarPlay/ Android Auto/ Air Mirroring）画面。 · 按住 1 秒显示语音识别画面（第 53 页）。
7	▲	· 显示角度调节画面。 - DISC EJECT ：弹出光盘。 - OPEN ：将面板完全打开，露出 SD 卡插槽。 · 面板打开时，按住此键可关闭面板。 · 要强制弹出光盘，可在消息显示后按住该键 2 秒，然后触按 DISC EJECT 。
8	光盘插槽	· 插入光盘媒体的插槽。
9	SD 卡插槽	· 插入 SD 卡的插槽。 · SD 卡插槽用于地图的升级。有关地图升级的方法，请参照导航系统的使用说明书。 * 正在显示“Loading Maps”期间，请勿拉出 MAP SD。

接通本机电源

根据机型，接通本机电源的方法有所不同。

- 1 按 HOME 键。

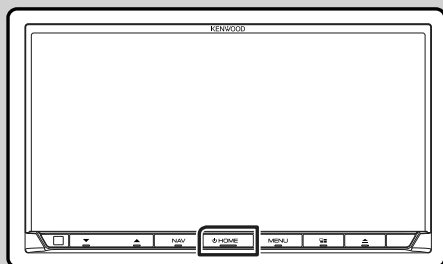

➤ 本机电源接通。

- 切断本机电源：

- 1 按住 HOME 键 1 秒。

备注

· 如果是安装后首次打开装置，则需要进行初始设置（第 9 页）。

初始设置

初始设置

首次使用本机时，请执行此设置。

1 设定下列各项目。



■ Locale

选择使用导航系统的国家。
设定语言、距离单位、以及汽油单位。

- ① 触控 **Locale**。
- ② 选择需要的国家。

■ Language

选择用于控制画面和设定项目的语言。默认为“British English (en)”（英式英语）。

- ① 触控 **Language**。
- ② 触控 **Language Select**。
- ③ 选择目标语言。
- ④ 触控 **←**。

要了解详细操作信息，请参阅 [用户界面设置 \(第 62 页\)](#)。

■ Display

设定按键照明色彩。
如果在屏幕上都难以看到图像，请调整视角。

- ① 触控 **Display**。
- ② 触控 **Key Colour**。
- ③ 选择需要的色彩。
- ④ 触控 **←**。
- ⑤ 触控 **Viewing Angle**。
- ⑥ 选择角度
- ⑦ 触控 **←**。

有关设置方面的详情，请参阅 [显示的设置 \(第 64 页\)](#)。

■ Camera

设定摄像机的参数。

- ① 触控 **Camera**。
- ② 设定各项目，然后触控 **←**。

有关设置方面的详情，请参阅 [摄像机的设置 \(第 57 页\)](#)。

■ DEMO

设定演示模式。初始值为“ON”。

- ① 触控 **DEMO**，然后选择 ON 或 OFF。

■ 3way X'over

显示消息画面。

要了解详细操作信息，请参阅 [3 向扬声器系统设置 \(第 67 页\)](#)。

2 触控 Finish。



备注

- 可以从 SETUP 菜单进行这些设置。请参阅 [设置 \(第 61 页\)](#)。

安全代码设置

可以设置保安代码保护接收机系统以免被盗。

当安全码功能被激活时，无法更改代码且无法禁用该功能。请注意，可以用您选择的 4 至 8 位数字设置安全代码。

1 按 MENU 键。

- 出现弹出菜单。

2 触控 SETUP。



- 显示设置选单画面。

3 触控 Security。

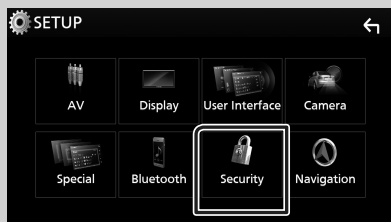

➤ 显示保安画面。

4 触控安全画面上的 Security Code Set。

➤ 安全代码设置画面显示。

5 输入一个 4 至 8 位数字的密码，然后触控 Enter。

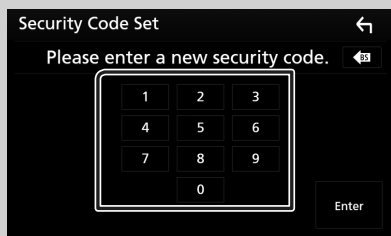

6 再次输入相同代码，然后触控 Enter。您的安全代码现已登录。

备注

- 触控 **BS** 删除最后输入项。
- 如果您输入其他安全代码，则过程返回至第 5 步（第一次输入代码）。
- 如果已断开接收机与电池的连接，请输入和第 5 步中所输入的代码相同的正确安全代码，然后触控 **Enter**。您就可以使用本接收机。

要更改安全代码：

1 触控安全画面中的 Security Code Change，然后重复步骤 5 和 6。

要清除安全代码：

1 触控安全画面上的 Security Code Cancellation，然后重复第 5 步。

日历 / 时钟设置

1 按 MENU 键。

➤ 出现弹出菜单。

2 触控 SETUP。



➤ 显示设置选单画面。

3 触控 User Interface。

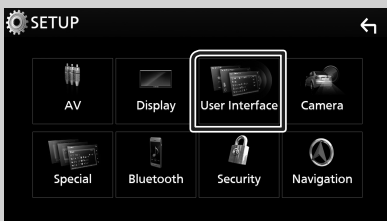

➤ 显示用户界面画面。

4 设定下列各项目。滚动页面以显示隐藏项目。

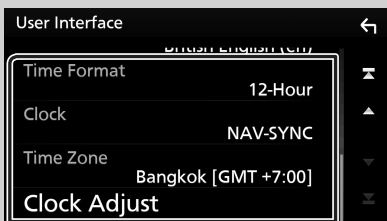

■ Time Format

选择时间显示格式。

12-Hour（默认） / 24-Hour

■ Clock

NAV-SYNC（默认）：时钟时间与导航 GPS 数据同步。

Manual：手动设置时钟。

■ Time Zone

如果时钟设置选择了 **Manual**，请选择时区。

■ Clock Adjust

如果时钟设置选择了 **Manual**，请手动调整日期和时间。（第 62 页）

备注

- 请设定日期和时间。如果未设置，某些功能可能无法正常工作。

调整音量

要调整音量（0 至 40），
按 ▲ 增加，按 ▼ 降低。
按住 ▲ 可将音量一直升高至 15。

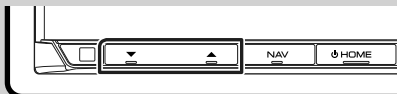
**显示器角度控制**

可以调节显示器的位置。

1 按 ▲ 键。

► 角度调节画面显示。

2 选择以下某个代表想要的角度设置的数字。

初始值为“0”。

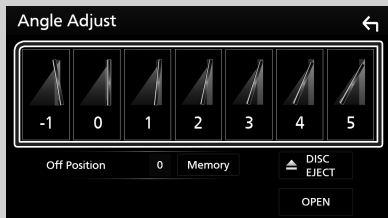
**■ Off Position**

电源切断时，可以存储显示器的当前角度。
选择了需要的角度后，触按 **Memory**。

触控屏操作

要在屏幕上进行操作，您需要触摸、长按、轻拂或滑动以选择条目、显示设置菜单画面或更改页面。

● 触摸

轻触屏幕以选择屏幕上的条目。

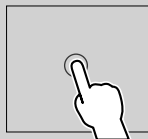
**● 长按**

触摸屏幕并保持手指不动，直至显示改变或出现信息。

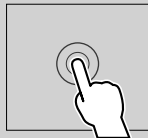
**● 轻拂**

在屏幕上向左或向右快速滑动手指以更改页面。

可以通过在屏幕上上 / 下拂动来滚动列表画面。

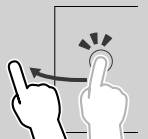
**● 滑动**

在屏幕上上下滑动手指滚动屏幕。



HOME (主页) 画面说明

大部分功能可通过“HOME”(主页)画面完成。



- 1 组件 (第 20 页)
 - 可通过在组件区域上左右拂动来更改组件。
 - 触控元件以显示详细画面。
- 2 当前信号源信息
- 3 显示当前信号源的控制画面。
 - 如果可从当前的内容中获得, 则显示作品。
- 4 当前信号源信息
- 5 显示信号源选择画面。(第 13 页)
- 6 快捷播放信号源图标 (第 14 页)

显示主页画面

- 1 按 HOME 键。



- 出现“HOME”(主页)画面。

弹出菜单

- 1 按 MENU 键。
 - 出现弹出菜单。
- 2 轻触以显示弹出菜单。



选单的内容如下所示。

	显示屏幕调整画面。(第 61 页)
	关闭显示。(第 12 页)
	显示观察摄像头画面。(第 57 页)
	显示 SETUP (设置) 菜单画面。(第 61 页)
	显示音频画面。(第 67 页)
	显示当前信号源的控制画面。图标随信号源而不相同。
	关闭弹出菜单。
1	快捷按钮: 信号源更改为已使用快捷方式设置的信号源。关于快捷设置, 请参阅在 HOME (主页) 画面上定制快捷按钮 (第 14 页)。

关闭画面

- 1 在弹出菜单上选择 Display OFF。



- 要打开画面

- 1 触控显示屏。

信号源选择画面描述

可在信号源选择画面上选择所有播放信号源和选项的图标。



- | | |
|---|---|
| 1 | · 更改播放信号源。
关于播放信号源，请参阅 第 13 页 。 |
| 2 | · 页面提示 |
| 3 | · 更改页面。（触摸 / 。）
也可以通过在屏幕上左右拂动来更改页面。 |
| 4 | · 返回至前一个画面。 |
| 5 | · 显示 SETUP（设置）菜单画面。（ 第 61 页 ） |

选择播放信号源

- 按 **HOME** 键。
 - 出现“HOME”（主页）画面。
- 触控 。
 - 可在屏幕上选择以下信号源和功能。

	· 显示导航画面。（ 第 16 页 ）
 	· 从所连接的 iPhone/Android 设备处切换至 Android Auto/ Apple CarPlay/ Air Mirroring 画面。* ¹ （ 第 28 页 ）
	· 显示免提画面。（ 第 51 页 ） 在作为 Apple CarPlay 或 Android Auto 连接时，其充当 Apple CarPlay 或 Android Auto 中随附的手机使用。
	· 切换至无线电广播。（ 第 39 页 ）
	· 切换至数字无线电广播。* ² （ 第 42 页 ）
	· 播放蓝牙音频播放器。（ 第 46 页 ）
	· 播放光盘。（ 第 22 页 ）
	· 播放 iPod/iPhone。（ 第 36 页 ）
	· 播放 USB 设备上的文件。（ 第 33 页 ）
	· 切换至 Spotify。（ 第 31 页 ）
	· 切换至 AV-IN 输入端子上所连接的外部组件。（ 第 60 页 ）
	· 播放连接至 HDMI 输入端子的设备。（ 第 60 页 ）
	· 显示音频画面。（ 第 67 页 ）
	· 将设备置于待机模式。（ 第 14 页 ）

*¹ 连接了兼容 CarPlay 的 iPhone 时显示 **Apple CarPlay**。连接了兼容 Android Auto 的安卓设备时显示 **Android Auto**。

*² 仅限 DNX9180DABS。

要选择 HOME（主页）画面上的播放信号源





在主页画面上显示在信号源选择画面上用大图标显示的 4 个项目。

可通过定制信号源选择画面来更改此区域所显示的项目。（第 14 页）

要在信号源控制画面上选择播放信号源



在信号源控制画面上触碰  /  或左右拂动以显示信号源选择按钮，然后选择播放信号源。

将设备置于待机模式

1 按 HOME 键。

➤ 出现“HOME”（主页）画面。

2 触按 。

3 触按 **STANDBY**。



在 HOME（主页）画面上定制快捷按钮

可以按照需要排列信号源图标的位置。

1 按 HOME 键。

➤ 出现“HOME”（主页）画面。

2 触按 。

3 触按并按住需要在定制模式下移动的图标。

4 将图标拖至所需位置。



更改页面



信号源控制画面描述

某些功能可以通过大部分画面执行。

指示灯



导航信息



快捷按钮



1 全部信号源图标

显示全部信号源。

2 副画面

- **[左箭头] / [右箭头]**：每触按一次，副画面即改变为另一个。也可在屏幕上左右轻拂手指更改副画面。
- 指示灯：显示当前信号源情况等。
 - **ATT**：衰减器开启。
 - **DUAL**：双区域功能开启。
 - **MUTE**：静音功能开启。
 - **LOUD**：响度控制功能开启。
- 导航信息：显示当前位置及方向。触按此处时，画面更改为导航画面。
- 快捷按钮：信号源更改为已使用快捷方式设置的信号源。关于快捷设置，请参阅在 **HOME (主页) 画面上定制快捷按钮 (第 14 页)**。

3 内容列表

显示音轨 / 文件 / 电台 / 声道列表。



4 TEL 所连接的蓝牙装置信息。

- **[RAPID CHG]**：在所连接的 iPod/ iPhone/ 智能手机对电池进行快速充电时亮起。

5 作品和信息

可以选择显示作品和歌曲信息还是仅更详细地显示歌曲信息。

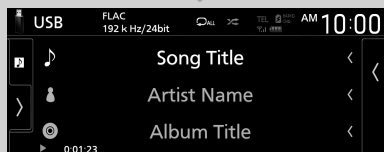
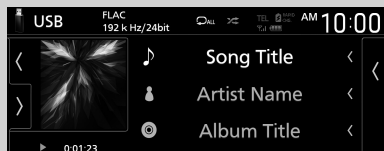

6 功能面板

触按画面左侧以显示功能面板。再次触按以关闭面板。

列表画面

在大部分信号源列表画面上有某些共用功能键。



1 [Down Arrow]

显示列表类型选择窗口。

2 [Music/Movie Icons]

显示音乐 / 电影文件列表。

3 [Left Arrow] 文本 滚动

滚动显示的文本。

4 [Play] 等等

各种功能按键在此处显示。

- ▶ **Play** : 播放当前文件夹中包括当前音轨在内的所有音轨。
- 🔍 **A-Z** : 跳至所输入的字母 (字母搜索)。
- 📁 **Top** / 📁 **Up** : 移动至高层级。

5 [Up/Down/Left/Right Arrows] 页面滚动

可按 [Up/Down] 更改页面以显示更多项目。

- ◀ / ▶ : 显示首页或尾页。

6 [Back Arrow] 返回

返回至前一个画面。

备注

- 不显示列表画面上无法激活的按钮。

导航操作

有关导航功能的详细内容, 请参照导航系统的使用说明书。

显示导航画面

1 按 NAV 键。



▶ 出现导航画面。

2 触控按 [Home]

▶ 显示主菜单画面。

导航系统的使用方法

1 通过主选单画面操作需要的功能。

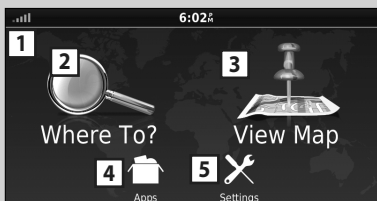

1 GPS 卫星信号强度。

2 寻找目的地。

3 观看地图。

4 使用 ecoRoute 和帮助等应用程序。

5 调节设定。

备注

- 可以通过帮助文件获得使用导航系统的其他信息。要显示帮助, 请触控 **Apps** 后触控 **Help**。



备注

- 有关本导航系统的详细信息，请浏览 <http://manual.kenwood.com/edition/im396/> 下载最新版本用户手册

2 输入目的地开始导航。

搜索兴趣点

- ① 触按 **Where To?**。
- ② 选择类别和子类别。
- ③ 选择目的地。
- ④ 触按 **Go!**。

备注

- 输入名称中的字母时，触按搜索条，然后输入字母。

3 按照线路至目的地。

备注

- 限速图标功能仅限于提供信息，在任何情况下都不能取代驾驶者遵守标示的限速标志和安全驾驶判断的义务。对于因不遵守所有适用的交通法规和交通标志而可能收到的交通罚单或被传讯，Garmin 公司和 JVC 建伍公司不承担责任。

您的线路以紫红色线表示。在行进中，导航系统通过语音提示、地图上的箭头、以及位于地图顶端的方向进行引导。如果离开了原来的线路，导航系统重新计算线路。

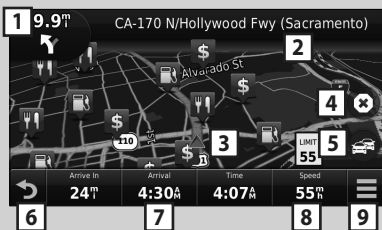

- ① 可使用时，观看下一个转弯页或交汇点视图页。
- ② 观看转弯列表页。
- ③ 观看“Where Am I?”（我在哪里）页。
- ④ 停止当前的路线。
- ⑤ 显示路线上的交通信息。

- ⑥ 返回到主选单。

- ⑦ 显示不同的数据区。

- ⑧ 观看行程计算器。

- ⑨ 显示更多选项。

备注

- 触按然后拖动地图观看地图的不同地区。
- 在主要道路上行驶时，出现限速图标。

● 添加停车点

- ① 进行路线导航时，请触按 后触按 **Where To?**。
- ② 搜索其他停车点。
- ③ 触按 **Go!**。
- ④ 触按 **Add to Active Route**，在最终目的地之前添加该停车点。

● 绕路

- ① 进行路线导航时请触按 。
- ② 触按 。

■ 手动避开线路上的塞车

- ① 在地图上触按 。
- ② 触按 **Traffic On Route**。
- ③ 如果可能，触按箭头观看线路上的其他交通延误状况。
- ④ 触按 > **Avoid**。

■ 观看交通地图

- ① 交通地图显示彩色编码交通流向和附近的延误。

■ 关于交通（大洋洲以外的地区）

- 在某些地区或国家，交通服务无法使用。
- 对于交通信息的准确性和及时性，Garmin 公司和 JVC 建伍公司不承担责任。使用 FM 交通信息接收机，导航系统可以接收和使用交通信息。接收到交通信息后，可以在地图上观看事件和变更线路避免塞车。



■ 升级地图

可从 Garmin 购买更新后的地图数据。

- ① 登录 www.garmin.com/kenwood。
- ② 从地图更新部分中选择更新
- ③ 按照画面的指示进行。

通过导航画面控制音频

在显示导航画面时，可以控制音频信号源。同时可在显示信号源控制画面时查看导航信息。（第 15 页）

1 播放音频时，触按导航画面中的  /  。

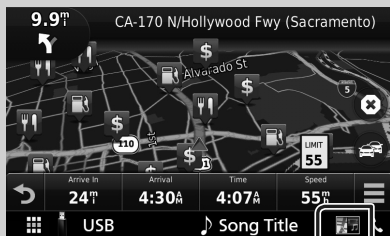

每次触按图标，屏幕做如下切换。

显示导航和当前信号源的控制键。

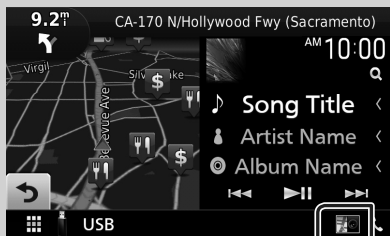

显示导航及当前视频播放显示。



显示导航和观察摄像头画面。



返回全屏导航画面。

备注

- 有关控制键的详细内容，请参照各部分的使用说明。
- 触按画面底侧的信号源图标，显示全音频画面。在播放视频过程中，触控观看区域会显示操作按钮。
- 在摄像头视图显示过程中，触控观看区域可在前视摄像头 / 仪表盘摄像头和后视摄像头之间切换。

导航的设置

1 按 MENU 键。

➢ 出现弹出菜单。

2 触按 SETUP。

➢ 显示设置选单画面。

3 触按 Navigation。



➢ 显示导航设置画面。

4 设定下列各项目。

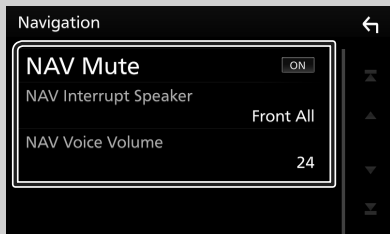

■ NAV Mute

在导航系统的语音导向时，使后侧扬声器静音。初始值为“ON”。

■ NAV Interrupt Speaker

选择用于导航系统语音导向的扬声器。

- **Front L**：使用左前侧扬声器进行语音引导。
- **Front R**：使用右前侧扬声器进行语音引导。
- **Front All**（默认）：使用前部两侧扬声器进行语音导向。

■ NAV Voice Volume

调整导航系统语音导向音量。初始值为“24”。

插入 MAP SD

1 按 ▲ 按钮。

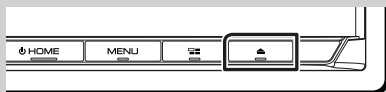

2 触按 OPEN 将面板完全打开。

3 将 SD 卡插入槽中直至听到卡嗒声为止。

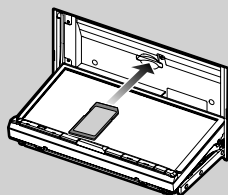

取出 SD 卡

1 按 ▲ 按钮。

2 触按 OPEN 将面板完全打开。

3 按下 SD 卡直到听到咔嗒声，然后松开手指。SD 卡弹起，用手指将其拉出。

4 按 ▲ 按钮。

组件

组件

- 1 按 **HOME** 键。
- 2 可通过在组件区域上左右拂动来更改组件。



组件列表

- NAV 组件
- 时钟组件
- 指南针组件
- 频谱分析仪组件
- 多组件（频谱分析仪、时钟、当前源信息）
- 相框组件

相框组件

可以在主页画面上显示在 U 盘中存储的图像文件的幻灯片。

准备

· 相框组件选择“ON”。参阅**组件设置**（第 21 页）。

接受的图像文件

	最大图像尺寸
JPEG (.jpg, .jpeg) *1	5,000 × 5,000
PNG (.png)	1,000 × 1,000
BMP (.bmp)	1,000 × 1,000

- 本机只能播放小于 50 MB 的文件。
- 每个设备的最大文件数为 500。
- 图像文件根据其条件可能无法播放。

*1 不支持渐进式格式。

相框

- 1 按 **HOME** 键。
- 2 左右拂动组件区域以显示相框组件。

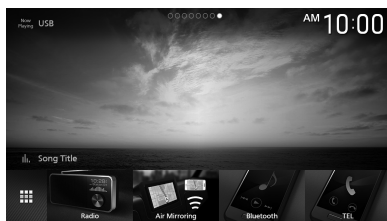

- 滚动画面以显示隐藏部分。

组件设置

在主页画面上设置组件。

1 按 **MENU** 键。

➤ 出现弹出菜单。

2 触控 **SETUP**。

➤ 显示 SETUP (设置) 画面。

3 触控 **User Interface**。



➤ 显示用户界面画面。

4 触控用户界面画面中的 **Widget SETUP**。

5 设定下列各项目。

■ **Photo Frame Widget**

确定是否使用相框组件。

“ON” (打开) (默认值) / “OFF” (关闭)

■ **Photo Frame SETUP**

进行与相框组件的显示相关的设置。

6 触控 。

至相框设置

进行与相框组件的显示相关的设置。

1 触控在组件设置画面上的 **Photo Frame SETUP**。

2 设定下列各项目。

■ **Sort Order**

指定文件分类标准。

"By Name(Ascending)"/ "By

Name(Descending)"/ "By Date(Newest First)"

(Default)/ "By Date(Oldest First)"

■ **Slide Show Interval**

指定幻灯片间隔。

“5” (默认) 至 “30” 秒

■ **Photo Frame is.....**

显示有关相框的帮助主题。

3 触控 。

光盘

播放光盘

■ 插入光盘

1 按 ▲ 键。

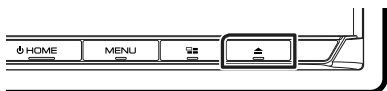

2 触按 **DISC EJECT**。

▶ 面板打开

3 向插槽插入光盘。

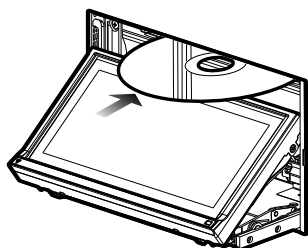

▶ 面板自动关闭。
本机装载光盘并开始播放。

■ 弹出光盘

1 按 ▲ 键。

2 触按 **DISC EJECT**。

取出光盘时，请将其水平拉出。

3 按 ▲ 键。

DVD/VCD 的基本操作

大部分功能可通过信号源控制画面和播放画面控制。

备注

- 开始进行 DVD 和 VCD 操作之前，请将遥控模式开关设定至 DVD 模式，具体请参阅 **切换操作模式 (第 76 页)**。
- 以下为 DVD 的屏幕快照。可能与 VCD 的屏幕快照不同。

1 画面上未显示操作按钮时，请触按 [7] 区域。

控制画面









视频画面



[1] 信息显示区域





显示以下信息。

- 标题号，章节号：DVD 标题和章节号码
- 音轨号 / 场景号：VCD 音轨或场景号。仅当播放控制 (PBC) 接通时显示场景 #。
- 线性 PCM 等：音频格式
- 关闭 / 缩放 2 - 4 (DVD) / 缩放 2 (VCD)：显示缩放比率。











- **Hide**：隐藏控制画面。
- ：重复当前内容。每次触按该键，按照以下顺序切换重复模式；
DVD: 标题重复 ()、章节重复 ()、重复关闭 ()
VCD (PBC On)：不进行重复
VCD (PBC 关闭)：音轨重复 ()、重复关闭 ()

2 功能面板

触按画面左侧以显示功能面板。再次触按以关闭面板。





- ：停止播放。触按两次，下次播放时从头播放光盘。
-  ：快进或快退光盘。每次触按该键，即更改速度。2 次，10 次。
-   (仅限 DVD)：慢速播放或倒放。
- **SETUP** (仅限 DVD)：触按以显示 DVD 设置画面。请参见 **DVD 设置 (第 27 页)**。
- **MENU CTRL** (仅限 DVD)：触按以显示 DVD-VIDEO 光盘菜单控制画面。参见 **DVD 光盘选单的操作 (第 26 页)**。
- **PBC** (仅限 VCD)：触按以接通或切断播放控制 (PBC)。
- **Audio** (仅限 VCD)：触按以更改音频输出声道。

3 播放模式指示灯 / 播放时间

- 、、、等：当前播放模式指示灯图标含义如下所示： (播放)、 (快进)、 (快退)、 (停止)、 (恢复停止)、 (暂停)、 (慢速播放)、 (慢速反向播放)。
- 确认当前的播放位置。可以左右拖动该圆圈以更改播放位置。



4 操作键

-  ：搜索前一个 / 下一个内容。
- 触按并按住以快进或快退光盘。(约 50 秒后其会自动取消。)
- ：播放或暂停。
- ：触按后静音或解除静音。

5 指示灯项目

- **IN**：光盘插入状态。
白色：本机内已插入光盘。
橙色：光盘播放器故障。

VCD

- **1chLL/2chLL**：表示 1 或 2 声道的左侧音频输出。
- **1chLR/2chLR**：表示 1 或 2 声道的单声道音频输出。

- **1chRR/2chRR**：表示 1 或 2 声道的右侧音频输出。
- **1chST/2chST**：表示 1 或 2 声道的立体声音频输出。
- **LL**：表示左侧音频输出。
- **LR**：表示单声道音频输出。
- **RR**：表示右侧声道音频输出。
- **ST**：表示立体声音频输出。
- **PBC**：PBC 功能接通。
- **VER1**：VCD 为版本 1。
- **VER2**：VCD 为版本 2。

6 搜索区域

触按以搜索前一个 / 下一个内容。

7 键显示区域

触按以显示控制画面。

8 MENU CTRL (仅限 DVD)

触按以显示 DVD-VIDEO 光盘菜单控制画面。参见 **DVD 光盘选单的操作 (第 26 页)**。

备注

- 5 秒钟内如无操作，则控制画面会消失。
- 如果使用遥控器，输入章节号、场景号、播放时间等可直接跳至所需图像。**(第 76 页)**。

音乐 CD/ 光盘媒体基本操作

大部分功能可通过信号源控制画面和播放画面控制。

备注

- 在开始操作音乐 CD 及音频文件之前，请将遥控器模式开关切换到 AUD 模式。详情请参阅 **切换操作模式 (第 76 页)**。
- 在本使用说明书中，“Music CD” 指包含音轨的普通 CD。“Disc media” 指包含音频或视频文件的 CD/DVD 光盘。
- 以下为光盘媒体的屏幕快照。可能与 CD 的屏幕快照不同。

控制画面







打开抽屉







关闭抽屉



1 CODEC / / /

- 在播放高分辨率信号源时，会显示其格式信息。(仅限光盘媒体)
- ：重复当前音轨 / 文件夹。每次触按该键，重复模式按照以下顺序切换：
音轨 / 文件重复 ()、文件夹重复 () (仅光盘媒体)、全部重复 ()







- ：随机播放当前文件夹 / 光盘中的所有音轨。每次触按该键，随机模式按照以下顺序切换：
音轨随机 () (仅限音乐 CD)、文件夹随机 () (仅限光盘媒体)、随机关闭 ()

2 轨道信息

显示当前音轨 / 文件的信息。







如无标签信息则仅显示文件名称及文件夹名称。(仅限光盘媒体)

3 播放模式指示灯 / 播放时间

- 、、等：当前播放模式指示灯图标的含义如下所示： (播放)、 (快进)、 (快退)、 (暂停)。
- 确认当前的播放位置。可以左右拖动该圆圈以更改播放位置。(仅限视频文件)



4 操作键

-  (仅限光盘媒体)：搜索文件。有关搜索操作的详细内容，请参照 **文件搜索操作 (仅限光盘媒体) (第 25 页)**。
-  ：搜索前一个 / 下一个内容。
- 触按并按住以快进或快退光盘。(约 50 秒后其会自动取消)。
- ：播放或暂停。
-  ：触按后静音或解除静音。

5 内容列表



- 触按屏幕右侧以显示内容列表。再次触按以关闭列表。
- 显示播放列表。触按列表上的音轨 / 文件名时，会开始播放。

6 作品 / 模拟仪表

- 显示 / 隐藏作品区域。
- 当前播放文件的夹套。(仅限光盘媒体)
- 触按时，将作品切换至模拟仪表。

7 功能面板（仅限光盘媒体）

触控画面左侧以显示功能面板。再次触控以关闭面板。

-   : 探索前一个 / 下一个文件夹。

8 指示灯项目

- **IN** : 光盘插入状态。
白色 : 本机内已插入光盘。
橙色 : 光盘播放器故障。
- **VIDEO** : 表示视频文件。
- **MUSIC** : 表示音乐文件。

视频画面

**9 文件搜索范围（仅限视频文件）**

触控以搜索下一个 / 前一个文件。

10 键显示区域（仅限视频文件）

触控以显示控制画面。

**文件搜索操作
（仅限光盘媒体）**

可以按照层级搜索某个文件。

备注

- 关于列表画面的操作，请参阅 **列表画面（第 16 页）**。

- 1 触控 。
- 2 触控需要的文件夹。



- 3 触控文件夹后显示其内容。
- 3 在内容列表中触控需要的项目。
- 3 开始播放。

DVD 光盘选单的操作

可以使用 DVD-VIDEO 光盘菜单设置某些功能。

1 在播放时触按带框区域。



► 显示选单控制画面。

2 按如下所示执行所需操作。

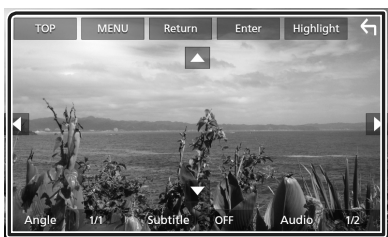

■ 要显示顶层菜单。

触按 **TOP**。*

■ 要显示菜单

触按 **MENU**。*

■ 要显示前一个菜单

触按 **Return**。*

■ 要进入选定项目

触按 **Enter**。

■ 要启用直接操作

触按 **Highlight** 输入高亮控制模式 (第 26 页)。

■ 要移动光标

触按 ▲、▼、◀、▶。

■ 要在字幕语言之间切换

触按 **Subtitle**。每次触按该键，即切换字幕语言。

■ 要在音频语言之间切换

触按 **Audio**。每次触按该键，即切换音频语言。

■ 要在画面角度之间切换

触按 **Angle**。每次触按该键，即切换图像角度。

* 对于某些光盘，这些键可能不工作。

加亮控制

加亮控制可直接在画面上触按选单键控制 DVD 选单。

1 触按菜单控制画面中的 **Highlight**。

2 触按画面上需要的项目。



备注

· 如果在预定时间内未操作，会自动取消高亮控制功能。

DVD 设置

可以设置 DVD 播放功能。

- 1 在播放时触按带框区域。

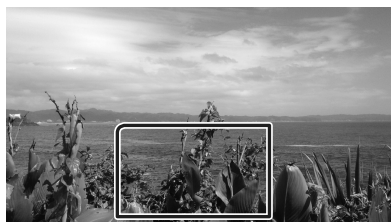

- 2 触按画面左边的 。
触按 **SETUP**。



► 显示 DVD 设置画面。

- 3 按如下所示设置各功能。

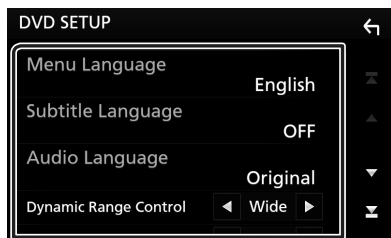

■ Menu Language / Subtitle Language / Audio Language

请参照 **语言设置** (第 27 页)。

■ Dynamic Range Control

设定动态范围。

Wide : 较宽的动态范围。

Normal : 普通的动态范围。

Dialog (默认) : 使总音量大于其他模式下的音量。仅当使用 Dolby 数字软件时有效。

■ Screen Ratio

设定屏幕显示模式。

16:9 (默认) : 显示宽屏幕图像。

4:3 LB : 采用信封格式显示宽屏幕图像 (在画面的上部和下部带有黑框)。

4:3 PS : 采用平移和扫描格式显示宽屏幕图像 (剪切图像的右侧和左侧显示)。

语言设置

本设置适用于用于菜单、字幕和语音的语言。

- 1 触按目标条目；**Menu Language**、**Subtitle Language**、**Audio Language**。
► 显示语言设定画面。
- 2 选择语言。

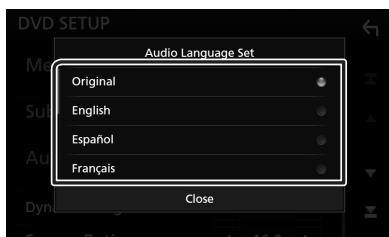

有关语言代码，请参照 **DVD 语言代码** (第 94 页)。

触按“关闭”，设置输入的语言，然后返回到 DVD 设置画面。

备注

- 要将 DVD 的原始语言设置为音频语言，请触按 **Original**。

APPS—Android Auto™/Apple CarPlay

Air Mirroring 操作

可使用安卓设备的 Miracast 功能在本装置的显示器上显示安卓设备的同一画面。

准备

- 可以在兼容 Miracast 的 Android 设备上使用“Miracast”。
- 不同生产商可能会将 Miracast 称为“无线显示”、“屏幕镜像”、“AllShare Cast”等。
- 安卓设备上的设置视设备类型而异。相关详情请参阅您所用安卓设备随附的使用手册。
- 如果您的安卓设备已上锁，则不会显示镜像画面。
- 如果安卓设备未准备好进行 Miracast UIBC 操作，您无法进行触控操作。

- 1 按 **HOME** 键。
- 2 触控 。
- 3 触控 **Air Mirroring**。(第 13 页)
➢ 显示应用程序画面。
- 4 操作您的安卓设备激活 Miracast，然后连接至本装置。
- 5 选择“DNX****”作为使用网络。
➢ 连接建立时，即会显示与安卓设备上所显示画面相同的画面。

备注

- 当打开/关闭电源或您下车时，App 会中断。要重启 App，请操作安卓设备。
- 显示 APP 信号源时，不能注册或重新连接蓝牙装置。将 APP 信号源切换至另一信号源后操作蓝牙装置。

更改设备名称

- 1 按 **MENU** 键。
➢ 出现弹出菜单。
- 2 触控 **SETUP**。
➢ 显示 SETUP (设置) 画面。
- 3 触控 **AV**。

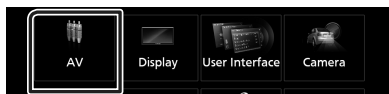

➢ AV 画面出现。

- 4 触控 **Wi-Fi SETUP**。
- 5 触控 **Device Name**。
➢ 更改设备名称画面出现。
- 6 触控并按住 。
- 7 输入设备名称。



- 8 触控 **Enter**。

Apple CarPlay 操作

在车内使用 iPhone 时，CarPlay 是一种智能程度较高且更为安全的方式。CarPlay 可代您完成您在驾驶过程中想要通过 iPhone 完成的各种操作并将其显示在产品屏幕上。在驾驶时，您可从 iPhone 规划路线、拨打电话、发送及接收信息并聆听音乐。还可使用 Siri 语音控制更轻松地操作 iPhone。

要了解关于 CarPlay 的详情，请登录 <https://ssl.apple.com/ios/carplay/>。

兼容的 iPhone 设备

CarPlay 可与下述型号的 iPhone 搭载使用。

- iPhone 7 Plus
- iPhone 6 Plus
- iPhone 7
- iPhone 6
- iPhone SE
- iPhone 5s
- iPhone 6s Plus
- iPhone 5c
- iPhone 6s
- iPhone 5

连接 iPhone

1 使用 KCA-iP103 通过 USB（黑色）端子连接 iPhone。（第 87 页）

将兼容 CarPlay 的 iPhone 连接至 USB（黑色）端子时，当前连接的蓝牙免提电话会断开。

2 给 iPhone 解锁。

● 连接 iPhone 时将当前信号源切换至 Apple CarPlay 信号源

再次连接之前使用的 iPhone 时，会出现一条确认消息，询问是否确定启动 CarPlay 信号源。

1 使用 KCA-iP103 通过 USB（黑色）端子连接 iPhone。

2 给 iPhone 解锁。

3 触按画面底部的连接消息。

当前信号源连接至 CarPlay 信号源。



连接消息显示约 5 秒钟。

备注

- 如果信息消失，请在信号源选择画面上选择 CarPlay 信号源。（第 13 页）

CarPlay 主页画面上的操作按钮及可用的应用程序

您可使用所连 iPhone 上的应用程序。

显示条目及画面所用语言视所连装置而异。要进入 CarPlay 模式，请触按信号源选择画面上的 **Apple CarPlay** 图标。（第 13 页）



- 显示 CarPlay 的主页画面。
- 触按并按住，以激活 Siri。

2 应用程序按钮

启动应用程序。

3 HOME

退出 CarPlay 画面并显示主页画面。

要退出 CarPlay 画面

1 按 HOME 键。

使用 Siri

您可激活 Siri。

- 1 按住  键 1 秒。

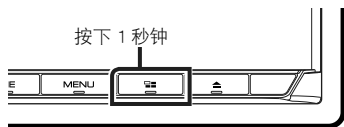

- 2 与 Siri 对讲。

要停用

- 1 按  键。

在聆听另一信号源时切换至 Apple CarPlay 画面

- 1 按  键。



备注

- 在显示 Apple CarPlay 画面的情况下收听其他信号源时，Apple CarPlay 模式下播放音乐会当前信号源切换至 Apple CarPlay 信号源。

Android Auto™ 操作

通过 Android Auto 可使用安卓装置上各种方便驾驶的功能。在驾驶时，您可轻松进行路线导航、拨打电话、聆听音乐并使用安卓装置上的便利功能。

要了解有关 Android Auto 的详情，请登录 <https://www.android.com/autof> 和 <https://support.google.com/androidauto>。

兼容的安卓设备

Android Auto 可搭载安卓系统版本 5.0 (Lollipop) 或更高版本的安卓设备使用。

备注

- Android Auto 并非适用于所有设备，也并非能在所有国家或地区使用。

连接安卓设备

- 1 通过 USB 端子连接安卓设备。(第 88 页)

要使用免提功能，请通过蓝牙连接安卓设备。

将一台兼容 Android Auto 的安卓设备连接至 USB 端子时，设备会自动通过蓝牙进行连接，同时，当前连接的蓝牙免提电话会断开。

- 2 给安卓设备解锁。

Android Auto 画面上的操作按钮及可用的应用程序

您可对所连安卓设备的应用程序进行各项操作。

画面上显示的条目视所连安卓设备而不同。要进入 Android Auto 模式，请触按信号源选择画面上的 **Android Auto** 图标。(第 13 页)

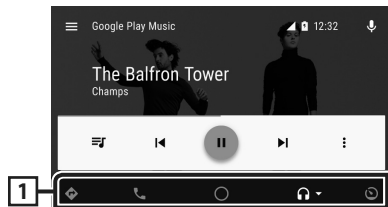

1 应用程序 / 信息按钮

启动应用程序或显示信息。

要退出 Android Auto 画面

- 1 按 **HOME** 键。

使用语音控制

- 1 按住 **语音** 键 1 秒。

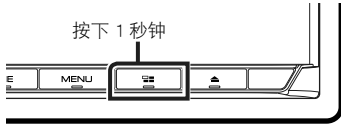
**要取消**

- 1 按 **语音** 键。

在聆听另一信号源时切换至 Android Auto 画面

- 1 按 **语音** 键。

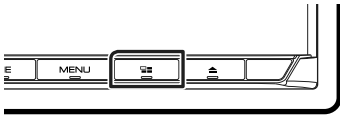
**备注**

- 在显示 Android Auto 画面的情况下收听其他信号源时，在 Android Auto 模式下播放音乐会当前信号源切换至 Android Auto 信号源。

Spotify 操作

通过控制安装在 iPhone 或安卓智能手机中的应用程序，可以在本机上聆听 Spotify。

要选择 Spotify 信号源，请触按信号源选择画面中的 **Spotify** 图标。(第 13 页)

准备

- 在 iPhone 或安卓智能手机中安装最新版本的 Spotify 应用程序“Spotify”。
iPhone: 在苹果应用商店中搜索“Spotify”，找到并安装最新版本。
Android: 在 Google play 中搜索“Spotify”，找到并安装最新版本。
- iPhone 通过 USB 或蓝牙连接。
- 安卓设备通过蓝牙连接。
- 要通过蓝牙连接智能手机，请将其注册为蓝牙装置并事先进行连接 APP (SPP) 配置文件的设置。参阅 **注册蓝牙设备** (第 47 页) 和 **连接蓝牙设备** (第 48 页)。

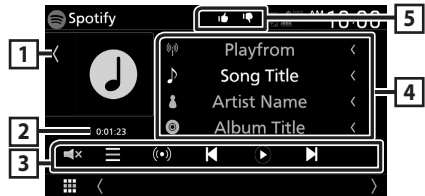
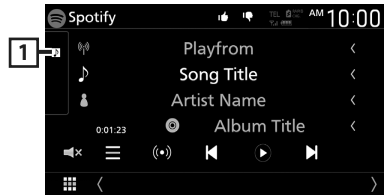







**关闭抽屉****1 作品**

- 显示 / 隐藏作品区域。
- 如果可从当前的内容中获得，则显示图像数据。

2 播放时间

- 用于播放时间确认。





3 操作键

-  : 显示菜单画面
-  : 已选择与当前播放歌曲所属艺术家相关的新无线电台并开始播放。
- 、 : 跳过当前歌曲。
- 、 : 播放或暂停当前电台的内容。
-  : 将当前播放的歌曲保存至“我的音乐”。
-  : 触按后静音或解除静音。

4 内容信息

显示当前正在播放内容的信息。

5  /  /  / 

-  : 不满意当前内容，跳至下一内容。
-  : 将当前内容登录为收藏内容。
-  : 重复当前歌曲。
-  : 随机播放当前播放列表中的所有歌曲。

搜索音轨**1 触按 。**

► 出现选单画面。

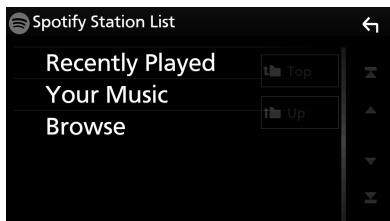
2 选择列表类型，然后选择目标条目。**■ 要选择分类和电台**

在列表中触按分类和电台名称。

■  Top

返回列表顶部。

■  Up

返回至前一级列表。

关于 Spotify®**备注**

- 确保您登录到您的智能手机应用程序。如果没有 Spotify 帐户，那么可通过智能手机或登录 www.spotify.com 免费创建一个。
- 由于 Spotify 是第三方提供的服务，所以规格可能变更，恕不提前通知。因此，兼容性可能无法实现，并且部分或全部服务可能无法使用。
- 无法从本机操作 Spotify 的部分功能。
- 有关使用应用程序的问题，请登录 www.spotify.com 联系 Spotify。
- 建立互联网连接。

USB

连接 USB 存储装置

- 1 使用 USB 连接线连接 USB 装置。(第 87 页)

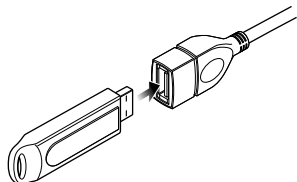

- 2 按 HOME 键。
- 3 触控 .
- 4 触控 USB。(第 13 页)

断开 USB 设备

- 1 按 HOME 键。
- 2 触控除 USB 以外的信号源。
- 3 取下 USB 装置。

可使用的 USB 装置

本机可以使用海量存储等级 USB 装置。本使用说明书中出现的“USB device”一词指一种闪存装置。

● 关于文件系统

文件系统应为下列系统的其中之一。

- FAT16
- FAT32
- exFAT
- NTFS

备注

- 请在不影响安全驾驶的地点安装 USB 装置。
- 无法通过 USB 集线器和多用读卡器连接 USB 装置。
- 请备份本机使用的音频文件。由于 USB 装置的操作状态，这些文件可能被删除。对于因任何数据被删除造成的任何损害，本公司概不赔偿。

USB 的基本操作

大部分功能可通过信号源控制画面和播放画面控制。

备注

- 在开始操作之前，请将遥控器模式开关切换到 AUD 模式。详情请参阅 **切换操作模式** (第 76 页)。

控制画面









打开抽屉



关闭抽屉



1 CODEC / /

- 在播放高分辨率信号源时，会显示其格式信息。
- ：重复当前音轨 / 文件夹。每次触控该键，按照以下顺序切换重复模式：文件重复 ()、文件夹重复 ()、全部重复 ()
- ：随机播放当前文件夹中的所有音轨。每次触控该键，按照以下顺序切换随机模式：文件随机播放 ()、随机播放关闭 ()

2 轨道信息

显示关于当前文件的信息。

如无标签信息则仅显示文件名称及文件夹名称。

3 播放模式指示灯 / 播放时间

- ▶、▶▶、等：当前播放模式指示灯
各图标的含义如下所示：
 - ▶（播放）、▶▶（快进）、◀◀（快退）、||（暂停）。
- 确认当前的播放位置。可以左右拖动该圆圈以更改播放位置。（仅限视频文件）



4 操作键

- 🔍：搜索轨道 / 文件。有关搜索操作的详细内容，请参照**搜索操作（第 35 页）**。
- ◀◀ ▶▶：搜索前一个 / 下一个轨道 / 文件。触控并按住进行快进或快退。（约 50 秒后其会自动取消。）
- ▶||：播放或暂停。
- 🔇：触控后静音或解除静音。

5 内容列表

- 触控屏幕右侧以显示内容列表。再次触控以关闭列表。
- 显示播放列表。触控列表上的音轨 / 文件名时，会开始播放。

6 作品 / 模拟仪表

- 显示 / 隐藏作品区域。
- 当前播放文件的夹套。
- 触控时，将作品切换至模拟仪表。

7 功能面板

触控画面左侧以显示功能面板。再次触控以关闭面板。

- [-] [+]：搜索前一个 / 下一个文件夹。
- USB DEVICE CHANGE**：在连接了两个 USB 装置时，切换至另一个 USB 装置。

8 指示灯项目

- VIDEO**：表示视频文件。
- MUSIC**：表示音乐文件。

视频画面



9 文件搜索范围（仅限视频文件）



触控以搜索下一个 / 前一个文件。

10 键显示区域（仅限视频文件）

触控以显示控制画面。

搜索操作

可以通过以下操作搜索音乐或视频文件。

- 1 触摸 。
- 2 触摸 。



- 3 选择列表类型。



备注

· 关于列表画面上的操作, 请参阅 [列表画面 \(第 16 页\)](#)。

分类搜索

可以选择分类搜索某个文件。

- 1 触摸 **Category List**。
- 2 选择搜索音频文件  或视频文件 。
- 3 触摸需要的分类。

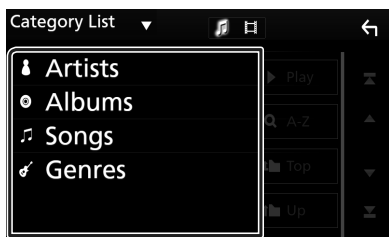

➤ 显示对应选择的列表。

- 4 触摸以在列表中选择所需项目。重复本步骤直到找到需要的文件。

链接搜索

可以搜索艺术家 / 专辑 / 流派与当前音轨相同的某个文件。

- 1 触摸 **Link Search**。
- 2 触摸目标标签类型。可以从艺术家、专辑及流派中选择。

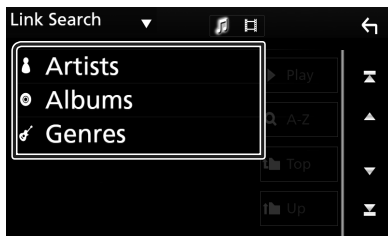

➤ 显示对应选择的列表。

- 3 在内容列表中触摸需要的项目。

文件夹搜索

可以按照层级搜索某个文件。

- 1 触摸 **Folder List**。
- 2 触摸需要的文件夹。



触摸文件夹后显示其内容。

- 3 触摸以在列表中选择所需项目。重复本步骤直到找到需要的文件。

iPod/iPhone

准备

可连接的 iPod/iPhone

下列机型可以与本机连接。

可连接

- iPhone 7 Plus
- iPhone 7
- iPhone SE
- iPhone 6s Plus
- iPhone 6s
- iPhone 6 Plus
- iPhone 6
- iPhone 5s
- iPhone 5c
- iPhone 5
- iPod touch (6th generation)
- iPod touch (5th generation)

备注

- iPod/iPhone 的最新兼容列表。相关详情请登录网站 www.kenwood.com/cs/ce/ipod/。
- 使用 iPod 连接线 KCA-iP103 (选购附件) 将 iPod/iPhone 与本机连接, 即可以在播放音乐的同时为 iPod/iPhone 供电并为其充电。请注意, 本机的电源必须保持接通状态。
- 如果在连接了 iPod 后重新开始播放, 将首先播放已经由 iPod 播放的音乐。

连接 iPod/iPhone

有线连接

准备

- 未连接 CarPlay 时用 KCA-iP103 (选购配件) 连接 iPod/iPhone。
- 对于支持 CarPlay 的 iPhone, 在连接 iPhone 前请通过功能设置操作 iPhone 以关闭 CarPlay。有关设置方法的详情, 请联系终端生产商。
- 用 KCA-iP103 (选购配件) 将 iPod/iPhone 插入灰色的 USB 端子中。
- 仅限连接一部 iPod/iPhone。

- 1 使用 KCA-iP103 连接 iPod/iPhone。(第 87 页)
- 2 按 **HOME** 键。
- 3 触按 。
- 4 触按 **iPod**。(第 13 页)

● 拆除使用连接线连接的 iPod/iPhone :

- 1 取下 iPod/iPhone。

蓝牙连接

通过蓝牙配对 iPhone。

准备

- 要通过蓝牙连接 iPhone, 请将其注册为蓝牙装置并事先进行连接配置文件设置。参阅 [注册蓝牙设备 \(第 47 页\)](#) 和 [连接蓝牙设备 \(第 48 页\)](#)。
- 当 CarPlay 和 iPod/iPhone 未通过 USB 连接时, 通过蓝牙连接 iPhone。

● 选择从 iPod 信号源输出声音的连接方法。

- 1 按 **MENU** 键。
 - 出现弹出菜单。
- 2 触按 **SETUP**。
- 3 触按 **AV**。
- 4 触按 **iPod Bluetooth Connection**。

Bluetooth (默认值): 使用蓝牙装置输出声音。

Bluetooth+HDMI: 使用 HDMI 装置输出声音和使用蓝牙装置执行音乐选择等。

iPod/iPhone 基本操作

备注

- 在开始操作之前，请将遥控器模式开关切换到 AUD 模式。详情请参阅 [切换操作模式 \(第 76 页\)](#)。

控制画面



打开抽屉



关闭抽屉

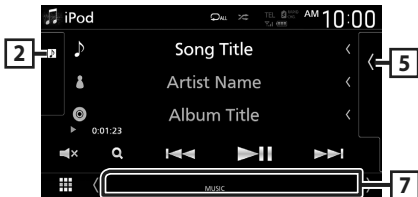

1 轨道信息

- 显示关于当前文件的信息。
- 触按以显示分类列表画面。请参阅 [分类搜索 \(第 38 页\)](#)。

2 作品 / 模拟仪表

- 显示 / 隐藏作品区域。
- 显示当前播放文件的夹套。
- 触按时，将作品切换至模拟仪表。

3 播放模式指示灯 / 播放时间

- ▶、▶▶、等：当前播放模式指示灯
各图标的含义如下所示：
▶ (播放)、▶▶ (快进)、◀◀ (快退)、|| (暂停)。

4 操作键

- 🔍：搜索音轨 / 文件。有关搜索操作的详细内容，请参照 [搜索操作 \(第 38 页\)](#)。
- ◀◀ ▶▶：搜索前一个 / 下一个音轨 / 文件。触按并按住进行快进或快退。(约 50 秒后其会自动取消)。
- ▶▶||：播放或暂停。
- 🔊：触按后静音或解除静音。

5 内容列表

- 触按屏幕右侧以显示内容列表。再次触按以关闭列表。
- 显示播放列表。触按列表上的音轨 / 文件名时，会开始播放。

6 重复 / 随机



- 🔁：重复当前音轨 / 专辑。每次触按该键，按照以下顺序切换重复模式：
歌曲重复 (🔁)、全部歌曲重复 (🔁ALL)、重复关闭 (🔁OFF)
- 🎲：随机播放当前专辑中的全部音轨。每次触按该键，按照以下顺序切换随机模式：
歌曲随机播放 (🎲)、随机播放关闭 (🎲OFF)

7 指示灯项目

- MUSIC：表示音乐文件。

搜索操作

可以通过以下操作搜索音乐文件。

- 1 触按 。
- 2 触按 。



- 3 选择列表类型。



备注

- 关于列表画面上的操作, 请参阅 [列表画面 \(第 16 页\)](#)。

分类搜索

可以选择分类搜索某个文件。

- 1 触按 **Category List**。
- 2 触按需要的分类。

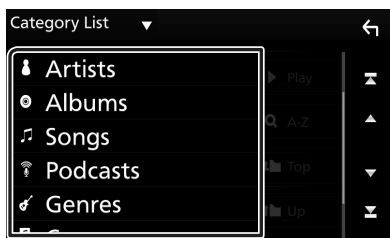

- 显示对应选择的列表。

- 3 触按以在列表中选择所需项目。重复本步骤直到找到需要的文件。

链接搜索

可以搜索艺术家 / 专辑 / 流派 / 作曲家与当前音轨相同的某个文件。

- 1 触按 **Link Search**。
- 2 触按目标标签类型。可以从艺术家、专辑、流派和作曲家中选择。

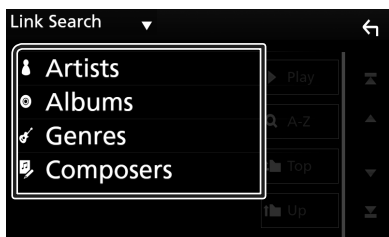

- 显示对应选择的列表。

- 3 在内容列表中触按需要的项目。

收音机

收音机的基本操作

大部分功能可通过信号源控制画面控制。
要进入无线电信号源，请触按信号源选择画面中的 **Radio** 图标。(第 13 页)

备注

- 在开始操作前，请将遥控模式开关切换至 AUD 模式，详情请参阅 **切换操作模式** (第 76 页)。

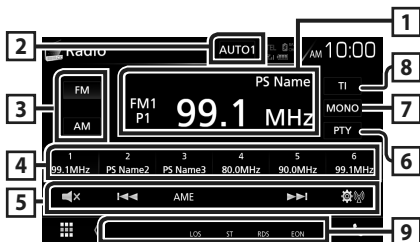

1 信息显示

显示当前电台信息：频率、PS 名
P#：预设号码

2 搜索模式

按照以下顺序切换搜索模式：**AUTO1**、**AUTO2**、**MANUAL**。

- AUTO1**：自动调谐接收状况良好的电台。
- AUTO2**：依次调谐存储的电台。
- MANUAL**：手动切换到下一个频率。

3 频段按钮

切换频段 (FM1/ FM2/ FM3, AM)。

4 预设键

调出所记忆的电台。

触按 2 秒钟时，可将当前接收的电台存储在内存中。

5 操作键

- ◀▶：调谐电台。可更改频率切换方法 (见表中 2)。
- AME**：自动预设电台。有关详细内容，请参考 **自动存储** (第 40 页)。
- ⚙️：显示 TUNER SETUP (调谐器设置) 画面。详情请参阅 **调谐器设置** (第 41 页)。
- 🔇：触按后静音或解除静音。

6 PTY (仅限 FM)

按照设定节目类型搜索节目。有关详细内容，请参考 **按节目类型搜索** (第 40 页)。

7 MONO (仅限 FM)

选择单声道接收。

8 TI (仅限 FM)

设定交通信息模式接通。详情请参阅 **交通信息** (第 41 页)。

9 指示灯项目

- ST**：正在接收立体声广播。
- MONO**：强制单声道功能接通。
- AF**：AF 搜索功能接通。
- EON**：广播数据系统电台正在发送 EON。
- LOS**：本地搜索功能接通。
- NEWS**：正在插入新闻报道。
- RDS**：表示 AF 功能接通时广播数据系统电台的状态。
 - 白色：正在接收广播数据系统。
 - 橙色：没有接收广播数据系统。
- TI**：表示交通信息的接收状态。
 - 白色：正在接收 TP。
 - 橙色：没有接收 TP。

存储的操作

自动存储

可以自动存储接收良好的电台。

- 1 触按需要的波段键。

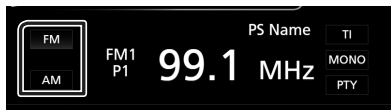

- 2 触按 **AME**。



- 3 触按 **YES**。

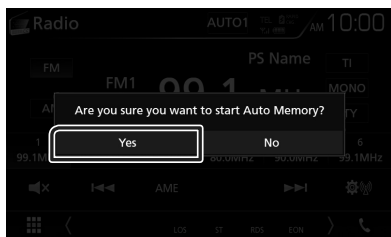

- ▶ 开始自动存储。

手动存储

可将当前接收的电台存储在内存中。

- 1 触按需要的波段键。
- 2 选择想要存储在内存中的电台。
- 3 在想要存储电台处触按 # (#:1-6) 并保持 2 秒，直至听到“哔”的一声为止。

选择操作

预设选择

可以将存储的电台进行分类并选择。

- 1 从列表选择一个电台。



按节目类型搜索 (仅限 FM)

在收听 FM 广播时，可以调谐至具有某个特定节目类型的电台。

- 1 触按 **PTY**。



- ▶ 出现 PTY 搜索画面。

- 2 从一览表中选择节目类型。

- 3 触按 **Search**。

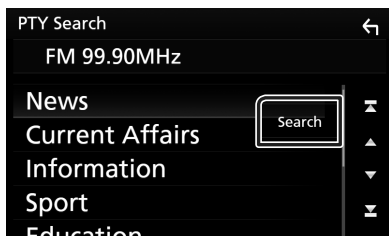

可以搜索选择的节目类型的电台。

交通信息（仅限于 FM）

交通报道开始时，可以自动收听和观看交通信息。但是，该功能要求使用包括 TI 信息的无线电数据系统。

1 触控 TI。



▶ 设定交通信息模式。

交通报道开始时

自动显示交通信息画面。

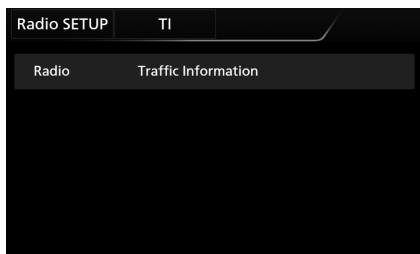

备注

- 需要将交通信息功能设置为打开，这样才能自动显示交通信息画面。
- 接收交通信息时的音量设定被自动存储。下次接收交通信息时，本机自动呼出该音量设定。

调谐器设置

可以设定调谐器的相关参数。

1 触控 。



▶ “Radio SETUP”(无线电设置)画面显示。

2 设定下列各项目。

■ NEWS

设定新闻公告的插入时间。初始值为“OFF”。

■ AF

如果电台的接收不良，则自动切换到通过相同的广播数据系统网络广播相同节目的电台。初始值为“OFF”。

■ Regional

设定是否使用“AF”控制切换到仅在指定地区的电台。初始值为“OFF”。

■ LO.S (仅限 FM)

接通或切断本地搜索功能。

■ Auto TP Seek

当交通信息电台的接收不良时，自动搜索可良好接收的电台。初始值为“ON”。

■ Language Select

选择 PTY 功能的显示语言。

■ Aerial Control

允许关闭广播数据系统功能，防止电动天线伸出。初始值为“ON”。

数字收音机 (DNX9180DABS)

数字广播的基本操作

大部分功能可通过信号源控制画面控制。
要进入数字广播信号源，请触碰信号源选择屏幕中的 **Digital Radio** 图标。(第 13 页)

备注

- 在开始操作前，请将遥控模式开关切换至 AUD 模式，详情请参阅 **切换操作模式** (第 76 页)。

控制画面



打开抽屉

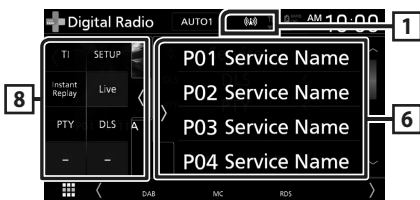

关闭抽屉



1 指示灯显示

显示接收信号强度。

2 信息显示

显示关于当前电台的信息：服务名称
触碰 \updownarrow 可在 内容 A、内容 B 及内容 C 之间切换。

内容 A：DLS、PTY 流派

内容 B：歌曲标题、艺术家姓名、乐团名称

内容 C：当前播放、下一节目、音频质量
触控以在控制与信息画面之间切换。



3 搜索模式

按照以下顺序触控以切换探索模式：

AUTO1、**AUTO2**、**MANUAL**。

- **AUTO1**：自动调谐接收良好的频率。
- **AUTO2**：依次调谐存储的频率。
- **MANUAL**：手动切换到下一个频率。

4 指示灯显示

P#：预设号码

CH#：声道显示

5 操作键

- \mathcal{Q} ：显示服务列表画面。有关搜索操作的详情，请参阅 **服务搜索** (第 43 页)。
- $\lll \ggg$ ：调谐音乐、服务、以及组件。可以变更搜索模式切换。(参阅 3 搜索模式)。
- $\text{m} \times$ ：触控后静音或解除静音。

6 预设列表

- 触控 m / m 可更改显示大小。
- 呼出存储的服务。
- 触控 2 秒钟后，在内存中存储当前正在接收的服务。

7 作品领域 / 模拟仪表

- 显示 / 隐藏作品区域。
- 如果可从当前的内容中获得，则显示图像数据。
- 触控时，将作品切换至模拟仪表。

8 功能面板

触控画面左侧以显示功能面板。再次触控以关闭面板。

- **TI**：选择交通信息模式。详情请参阅 **交通信息** (第 44 页)。
- **SETUP**：显示数字广播设置屏幕。详细内容请参阅 **数字广播设置** (第 45 页)。
- **Instant Replay** (仅限于实时模式)：变更重放模式。请参照

- **Live** (仅限重播模式)：更改实时模式。
- **PTY** (仅限实时模式)：按照节目类型搜索节目。有关详细内容，请参照**按节目类型搜索 (第 43 页)**。
- **DLS**：显示动态标签段画面。

9 指示灯项目

- **DAB+**：正在接收数字广播。
- **RDS**：正在接收广播数据系统。
- **MC**：显示接收服务。
白色：接收主要组件。
橙色：接收次要组件。
- **TI**：表示交通信息的接收状态。
白色：正在接收 TP。
橙色：没有接收 TP。

将服务存储于预设内存中

可将当前接收的服务存储在内存中。

1 选择想要存储在内存中的服务。

2 触按画面右侧的 。

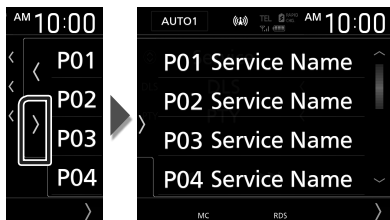

3 在想要存储电台处触按 **P#** (#:1-15) 并保持 2 秒，直至听到“哔”的一声为止。

选择操作

按节目类型搜索

收听数字无线电广播时，可以调谐至广播特定类型节目的电台。

1 触按画面左边的 。

触按 **PTY**。

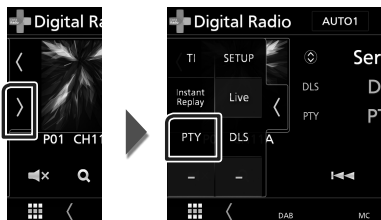

> 出现 PTY 搜索画面。

2 从一览表中选择节目类型。

3 触按 **Search**。

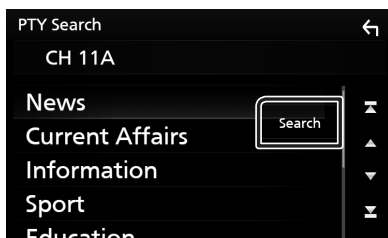

可以搜索广播选定类型节目的电台。

服务搜索

您可从所接收到的全部服务列表中选择一项服务。

1 触按 。



2 从列表中选择需要的内容。



■
 触按并按住以寻找最新的服务列表。

■ **QA-Z**
 显示键盘画面。
 跳至所输入的字母（字母搜索）。

交通信息

交通报道开始时，可以自动收听和观看交通信息。但是，该功能要求使用包含 TI 信息的数字无线电广播。

1 触按画面左边的 。
 触按 **TI**。

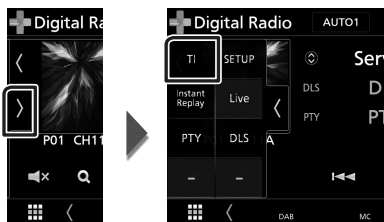

▶ 设定交通信息模式。

交通报道开始时

自动显示交通信息画面。

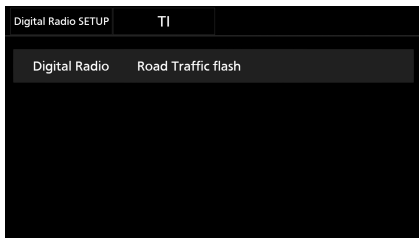

备注

- 需要将交通信息功能设置为打开，这样才能自动显示交通信息画面。
- 自动记忆接收交通信息期间做的音量设置。下次接收交通信息时，本机自动调出该音量设置。

重播

可以重播当前电台的最后 30 分钟内容。

1 触按画面左边的 。
 触按 **Instant Replay**。

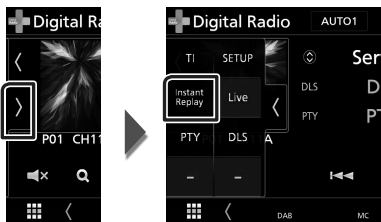

■
 触按后向前 / 向后 15 秒。

■
 保持触按时快进 / 快退。（约 50 秒后其会自动取消。）

■
 播放或暂停。

■ **重播时间条**
 显示存储的容量

要返回实时模式

- 1 触按画面左边的 。
- 2 触按 **Live**。

备注

- 正在接收节目时，PTY 观察开始操作，重播功能无法使用。
- 在重播当前电台时，不能通过 **将服务存储于预设内存中**（第 43 页）存储电台。

数字广播设置

可以设定数字收音机的相关参数。

- 1 触按画面左边的 。
触按 **SETUP**。

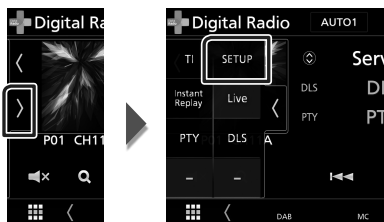

▶ 显示数字广播设置画面。

- 2 按如下所示设置各功能。

■ Priority

在接收广播数据系统时，如果数字广播提供相同的服务，则自动切换到数字广播。如果广播数据系统提供的相同服务，数字广播提供的该服务接收变差时，则自动切换到广播数据系统。

■ PTY Watch

如果设定节目类型的服务在开始时接收频率，则从任何信号源切换到数字收音机接收服务。

■ Announcement Select

切换设定公告服务。有关详细内容，请参照**公告设置**（第 45 页）。

■ Seamless Blend

防止从数字广播向模拟广播切换时音频中断。初始值为“ON”。

■ Antenna Power

设定数字收音机天线的电源。如果使用的数字收音机的天线设有放大器，则设定为“ON”。

初始值为“ON”。

■ Related Service

选择 ON（打开）时，如无可用的数字广播服务网络，装置会切换至相关服务（如有）。

初始值为“OFF”。

■ Language Select

选择 PTY 功能的显示语言。

公告设置

选择了 ON 的服务开始时，从其他信号源切换到公告进行接收。

- 1 触按数字无线电广播设置画面中的 **Announcement Select**。
▶ 显示公告选择画面。
- 2 触按各公告列表，然后设定接通或切断。



■ Select All

打开全部公告。

■ Deselect All

关闭全部公告。

备注

- 在接收公告服务时的音量设定被自动存储。下次接收公告服务时，本机自动呼出音量设定。

蓝牙的控制

用蓝牙功能，可以使用 各种功能，如收听音频文件和拨打 / 接听电话。

使用蓝牙® 设备的信息



蓝牙是一种短距离无线通信技术，适用于移动电话、便携式电脑及其他移动设备。

蓝牙装置无需借助线缆即可连接并彼此通信。

备注

- 在驾驶时，不要进行如使用电话簿拨号等复杂操作。在进行此类操作时，请将车停在安全之处。
- 某些蓝牙装置不能连接至本机，具体视设备的蓝牙版本而异。
- 本装置搭载某些蓝牙装置时不能正常工作。
- 连接情况视周围环境而异。
- 对于某些蓝牙装置，在本装置关闭时设备即会断开。

关于手机和蓝牙音频播放机

本机符合以下蓝牙规格：

版本

蓝牙版本 4.1

配置文件

手机：

HFP (V1.7) (Hands Free Profile, 免提配置文件)

SPP (Serial Port Profile, 串行端口配置文件)

PBAP (Phonebook Access Profile, 电话簿连接配置文件)

音频播放机：

A2DP (Advanced Audio Distribution Profile, 高质量音频传输配置文件)

AVRCP (V1.6) (Audio/Video Remote Control Profile, 音频 / 视频遥控配置文件)

音频编解码器

SBC、AAC

备注

- 对于支持蓝牙功能的装置，按照蓝牙 SIG 规定的程序进行鉴定，证明符合蓝牙标准。
- 但是某些型号的手机可能无法与这些装置通讯。

注册蓝牙设备

使用蓝牙功能之前，需要将蓝牙音频播放机或手机与本机登录。

可最多登录 10 台蓝牙设备。

备注

- 可登录最多 10 台蓝牙设备。如果试图登录第 11 台蓝牙设备，则会删除最早连接的蓝牙设备以登录第 11 台。
- 本机兼容 Apple Easy Pairing（苹果便捷配对）功能。iPod touch 或 iPhone 与本机连接时，出现验证对话框。对本机进行验证操作，或对 iOS 智能手机将智能手机作为蓝牙装置登录。

1 在智能手机 / 手机上搜索装置

（“DNX****”）。

在 30 秒内完成第 1 至 4 步。

2 根据显示的消息操作智能手机 / 手机。

● 在智能手机 / 手机上确认请求。

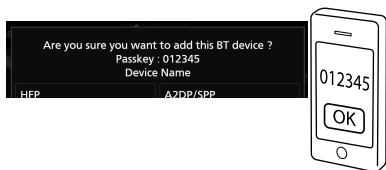

● 在智能手机 / 手机上输入 PIN 代码。

PIN 代码的初始设定为“0000”。

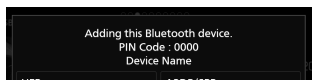

3 触控想要使用的功能。

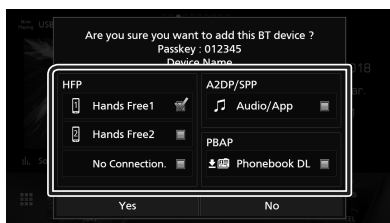

■ HFP Hands Free1 / Hands Free2 / No Connection.

选择要连接的免提号码。

■ A2DP/SPP Audio/App

选择是否想通过 A2DP 在智能手机上使用音频播放器应用程序，及通过 SPP 在智能手机中使用其他应用程序。

■ PBAP Phonebook DL

选择是否想转移您的电话簿数据。

4 触控 YES。

当数据传输及连接完成时，画面上会出现蓝牙连接图标。

蓝牙设置

1 按 MENU 键。

▶ 出现弹出菜单。

2 触控 SETUP。



▶ 显示设置选单画面。

3 触控 Bluetooth。

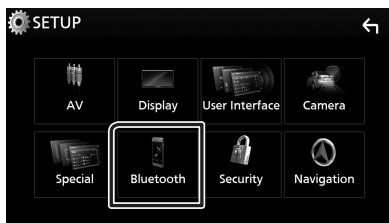

▶ 显示蓝牙设置画面。

有关各项设定，请参照以下部分。

- 连接蓝牙设备（第 48 页）
- 更改 PIN 代码（第 49 页）
- 更改设备名称（第 49 页）

连接蓝牙设备

1 触按蓝牙设置画面中的 **Select Device** 。

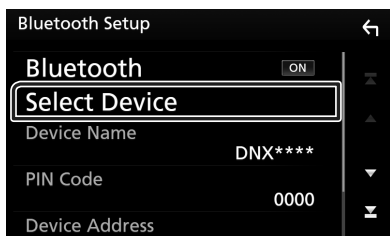

2 触按需要连接的装置名称。

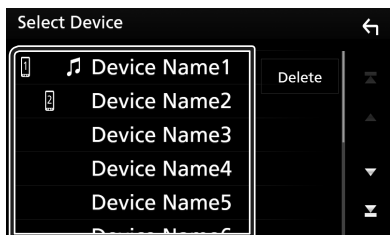

➤ 出现配置文件选择画面。

备注

· 如果图标点亮，表示本机将使用该装置。

3 按照以下设定各配置文件。

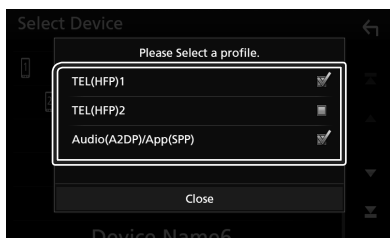

■ TEL (HFP) 1、TEL (HFP) 2

当装置作为免提电话 1 或 2 与该装置连接时选择。

■ Audio (A2DP)/App (SPP)

选择与安装在智能手机中的应用程序互相配合或作为音频播放器使用。

4 触按 **Close** 。

要删除所登录的蓝牙设备

1 触按 **Delete** 。

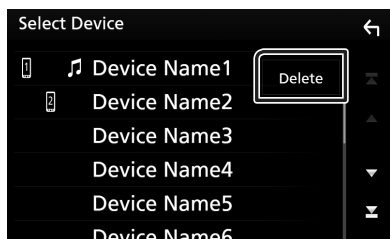

2 触按设备名称进行勾选。



■ All

选择全部蓝牙装置。

■ All

取消全部勾选标记。

3 触按 **Delete** 。

➤ 出现确认信息。

4 触按 **YES** 。

更改 PIN 代码

- 1 触按蓝牙设置画面上的 **PIN Code** 。
 - ▶ 更改 PIN 代码画面出现。
- 2 触按并按住 **BS** 。
- 3 输入 PIN 代码。



- 4 触按 **SET** 。

更改设备名称

- 1 触按蓝牙设置画面上的 **Device Name** 。
 - ▶ 更改设备名称画面出现。
- 2 触按并按住 **BS** 。
- 3 输入设备名称。



- 4 触按 **Enter** 。

播放蓝牙音频装置

大部分功能可通过信号源控制画面控制。要选择蓝牙信号源，请触按信号源选择画面上的 **Bluetooth** 图标。（第 13 页）

蓝牙的基本操作

控制画面

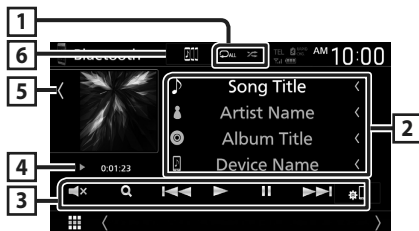

1 播放 / 静音 *

- **播放/静音**：重复当前音轨 / 文件夹。每次触按该键，按照以下顺序切换重复模式：文件重复 (**🔄**)、文件夹重复 (**📁**)、全部歌曲重复 (**🔄ALL**)、重复关闭 (**🔄**)
- **静音**：随机播放当前文件夹中的所有音轨。每次触按该键，按照以下顺序切换随机模式：文件夹随机 (**📁**)、全部随机 (**🔄ALL**)、随机关闭 (**🔄**)

2 信息显示 *

- 显示音轨信息的名称。
- 所连接的设备名称。

3 操作键 *

- **🔍**：搜索文件。请参阅 **文件搜索**（第 51 页）。
- **⏮️ ⏭️**：搜索前一个 / 下一个内容。触按并按住进行快进或快退。（约 50 秒后其会自动取消。）
- **▶**：播放。
- **⏸️**：暂停。
- **⚙️**：显示蓝牙设置画面。
- **🔇**：触按后静音或解除静音。

4 播放模式指示灯 / 播放时间

▶、⏸：当前播放模式指示灯

各图标的含义如下所示：

▶（播放）、▶▶（快进）、◀◀（快退）、⏸（暂停）、■（停止）。

5 作品 / 模拟仪表

· 显示 / 隐藏作品区域。

· 触按时，将作品切换至模拟仪表。

6 KENWOOD 音乐组合

可以轻松切换蓝牙音频装置以播放音乐。请参阅 **KENWOOD 音乐组合**（第 50 页）。

* 仅当连接了支持 AVRCP 配置文件的音频播放机时才显示这些项目。

备注

- 显示在屏幕上的操作按钮、指示和信息因连接的设备而异。
- 如果不显示操作键，请通过播放机操作。
- 对于某些手机或音频播放机，可能听到并可控制声音，但可能不显示文本信息。
- 如果音量过低，请通过手机或音频播放器提高音量。

KENWOOD 音乐组合

最多可以连接五个蓝牙音频装置并轻松切换以播放音乐。

1 触按 。

▶ 显示注册装置的列表。

2 触按需要连接的装置名称 。

· 触按  显示蓝牙装置连接设置画面。（第 48 页）

· 触按连接装置（▶）左侧的  可断开此装置。

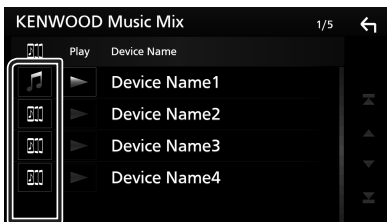



· ：正常使用装置。

· ：用于 KENWOOD MusicMix 的装置

3 触按要播放的装置名称左侧的 （白色）。

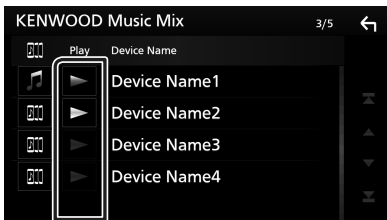
（白色）变更为 （紫色）并开始播放。



· （灰色）：未连接。

· （白色）：已连接。

· （紫色）：播放期间。

4 触按 。

备注

- 如果连接的蓝牙音频装置用于播放音乐，则会切换连接。
- 当蓝牙信号源切换到另一个时，其设置被删除，并且连接恢复到信号源切换之前的连接。

文件搜索

- 1 触控 。
- 2 触控目标文件或文件夹。



触控文件夹后显示其内容。

- 3 在内容列表中触控需要的项目。
 > 开始播放。

备注

- 关于列表画面的操作，请参阅 [列表画面 \(第 16 页\)](#)。

使用免提装置

可以通过将蓝牙手机与本机连接来使用电话功能。

备注

- 如果经常使用免提功能，请将电话快捷按钮（图标）移至主页画面。（[第 14 页](#)）
- 在连接 Apple CarPlay 或 Android Auto 期间，蓝牙免提功能及两台蓝牙设备连接无法使用。仅能使用 Apple CarPlay 或 Android Auto 免提功能。

拨打电话

- 1 按 **HOME** 键。
- 2 触控 。
- 3 触控 **TEL**。



> 出现免提画面。

备注

- 如果您的移动电话支持 PBAP，那么在连接移动电话时即可在触控屏上显示电话簿与呼叫清单。
 - 电话簿：最多 1,000 条
 - 含已拨呼叫、接收到的呼叫以及未接呼叫在内最多 50 条

蓝牙的控制

4 选择拨号方法。



- : 使用通话记录拨打电话
- : 使用电话簿拨打电话
- : 使用预设号码拨打电话
- : 输入电话号码拨打电话

● 选择要使用的手机

在您连接两部手机时

- 1) 触按 以选择您想要使用的电话。

● 蓝牙设置

- 1) 触按 。
显示蓝牙设置画面。

● 语音识别

- 1) 触按 。(第 53 页)

备注

- 诸如电池和天线的状态图标可能与手机上显示的不同。
- 将移动电话设置为私用模式，可以禁用免提功能。

使用通话记录拨打电话

- 1 触按 。
- 2 从列表中选择电话号码。



输入电话号码拨打电话

- 1 触按 。
- 2 使用数字键输入电话号码。

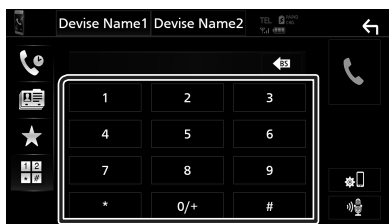

- 3 触按 。

使用预设号码拨打电话

- 1 触按 。
- 2 触按姓名或电话号码。



使用电话簿拨打电话

- 1 触按 。
- 2 触按 **Q A-Z**。
- 3 选择首字母。

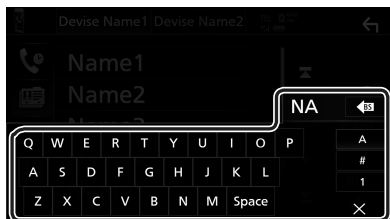

- 不显示不对应姓名的字符。
- 可以使用非重音字符“u”搜索带有重音字符（例如“ü”）的第一个字符。句子中带有重音字符的字符无法搜索。

- 4 从列表中选择想要呼叫的人。

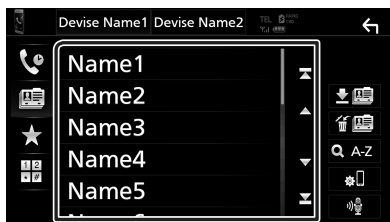

- 5 从列表中选择电话号码。

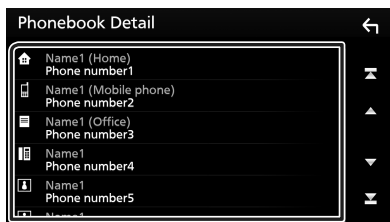

备注

- 可以按姓或名排序列表中的电话号码。有关详细内容，请参**免提设置（第 56 页）**。

语音识别

可以使用与本机连接的手机的语音识别功能。可以通过语音搜索手机电话簿。（本功能取决于手机。）

- 1 按住  键 1 秒。

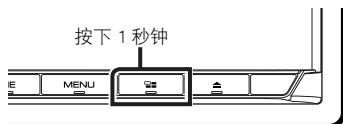

➤ 出现语音识别画面。



- 2 开始讲话。

备注

- 可以触按免提画面中的  使用语音识别功能。

蓝牙的控制

接听电话

- 1 触按  以接听电话或触按  以拒接来电。

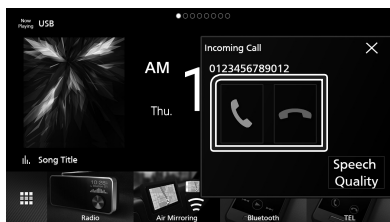

备注

- 在监控观察摄像头图像时，即使有来电本画面也不会显示。

结束通话

- 1 在交谈过程中触按 。

通话中的操作

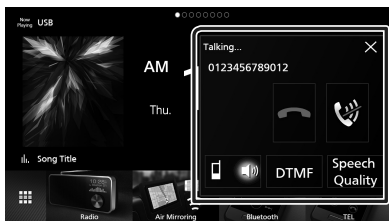

● 调整声音音量

- 1) 触按 **Speech Quality**。
- 2) 触按 **Microphone Level** 中的 ◀ 或 ▶。

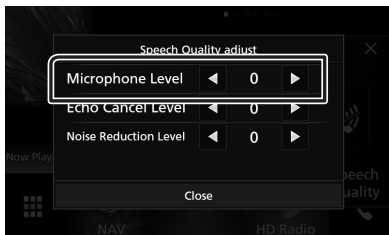

● 调节接收机的音量

按 ▼ 或 ▲ 键。

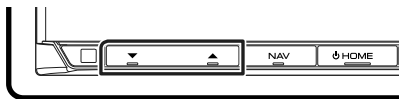

● 静音

触按  可将声音设为静音或解除静音。

● 输出拨号音

触按 **DTMF** 显示拨号音输入画面。
触按画面上需要的键可发出拨号音。

● 在讲话语音输出目的地之间切换

每次触按  / ，即在手机和扬声器之间切换讲话语音输出目的地。

● 来电等候

如果在通话过程中有新来电，触按  可接听新来电。保留当前的通话。

每次触按 ，通话人变更到另一人。

触按  时，会结束当前通话并切换到等待中的呼叫。

● 要关闭免提弹出画面

触按 × 关闭免提弹出画面。

要再次显示

- ① 按 **HOME** 键。
- ② 触按 。
- ③ 触按 **TEL**。

■ 预设电话号码

可以对本机登录常用电话号码。

- 1 触控 。
- 2 触控 **Edit**。



- 3 选择要进行预设的位置。



■ Delete all

要删除所有预设号码，请触控 **Delete all**，然后触控确认画面上的 **OK**。

- 4 选择预设方法。

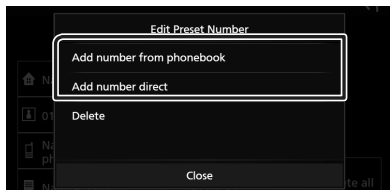

■ Add number from phonebook

从电话簿中选择要预置的号码。请参阅 [使用电话簿拨打电话 \(第 53 页\)](#)。

■ Add number direct

直接输入电话号码并触控 **SET**。请参阅 [输入电话号码拨打电话 \(第 52 页\)](#)。

■ Delete

要删除预设号码，请触控 **Delete**，然后触控确认画面上的 **OK**。

■ 电话簿转移

可通过 PBAP 转移蓝牙智能手机中的电话簿数据。

- 1 触控 。
- 2 触控 。



> 电话簿数据转移开始。

备注

- 如果电话簿包含超过 1000 个条目，则无法转移电话簿数据。
- 如果没有下载电话簿，触控 **Download Phonebook Now** 将开始下载电话簿。

删除电话簿

- 1 触控 。
- 2 触控名称以勾选。

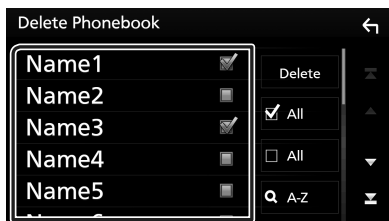

■ **All**
全部勾选。

■ **All**
取消全部勾选标记。

- 3 触控 **Delete**。
> 出现确认信息。
- 4 触控 **OK**。

免提设置

可以对免提功能进行各种设置。

1 按 MENU 键。

➤ 出现弹出菜单。

2 触控 SETUP。



➤ 显示设置选单画面。

3 触控 Bluetooth。



➤ 显示蓝牙设置画面。

4 触控 TEL SETUP。

➤ TEL SETUP 画面显示。

5 按如下所示设置各功能。

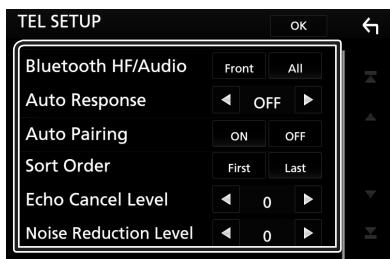

■ Bluetooth HF/Audio

选择从手机（诸如通话语音和铃声）和蓝牙音频播放器输出声音的扬声器。

Front：从前侧扬声器输出声音。

All（默认）：从全部扬声器输出声音。

■ Auto Response*

设置收到来电后自动应答的时间。

OFF（默认）：关闭电动响应功能。

1 / 5 / 10 / 15 / 20 / 25 / 30：设置来电响铃时间（秒）。

■ Auto Pairing

设定为“ON”（接通）时，苹果自动配对功能接通，自动向与本机连接的 iPod touch 或 iPhone 登录。

ON（默认）：开启苹果自动配对功能。

OFF：关闭苹果自动配对功能。

■ Sort Order

设置如何在手机电话簿中对数据进行排序。

First：按名排序数据。

Last（默认）：按姓排序数据。

■ Echo Cancel Level

调节取消回声的等级。

初始值为“0”。

■ Noise Reduction Level

降低由周围环境产生的噪音而不改变麦克风音量。如果打电话者的语音不清晰，使用本功能。初始值为“0”。

* 在本机上设置的自动响应时间或在手机上设置的时间中较短者有效。

6 触控 OK。

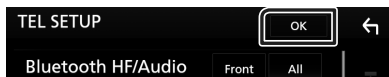

其他外部组件

观察摄像机

备注

- 要连接摄像机，请参阅 [第 86 页](#)。
- 要使用后视摄像头，需要进行反向引线连接。[\(第 85 页\)](#)
- 如果 **Rear Camera Interruption** 开启，换挡至倒车 (R) 位时会显示摄像头画面。

■ 显示摄像头画面

- 1 按 **MENU** 键。
 - 出现弹出菜单。
- 2 触控 **Camera**。



- 观察摄像机画面显示。

- 3 按照以下调节各个项目。
要清除警告信息，请触控按屏幕。

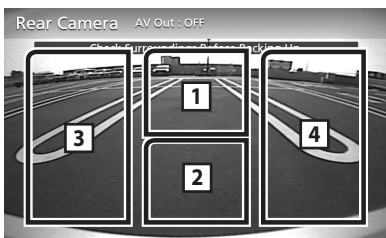

- 1 切换观察摄像头 *¹
触控按以更改前视摄像头或仪表盘摄像头和后视摄像头。
- 2 关闭摄像机
触控按以退出摄像机画面。
- 3 切换导引 *²
每次触控即打开或关闭导引。
- 4 切换角度 *²
每次触控即可改变摄像头角度：

*1 当前摄像头或仪表盘摄像头和后摄像头与本机连接时。

*2 当 CMOS-3xx 系列与本机连接时。

■ 摄像机的设置

- 1 按 **MENU** 键。
 - 出现弹出菜单。
- 2 触控 **SETUP**。
- 3 触控 **Camera**。



- 摄像机画面显示。

- 4 设定下列各项目。

■ Rear Camera Interruption

ON：换挡至反位 (R) 时显示后视摄像机中的图像。

OFF (默认)：未连接摄像机时选择此项。

■ Rear Camera Settings *¹

用设置的 ID 1 (“Rear Camera”) 来调节 CMOS-3xx 系列。相关详情请参阅所用摄像头的使用手册。

■ Parking Guidelines

您可显示泊车指引，以便在您将齿轮切换至反转 (后侧) 位置时可以更轻松地泊车。初始值为 “ON”。

■ Guidelines SETUP

如果 **Parking Guidelines** 选择 **ON**，则可以调整泊车指引。请参阅 [要调整泊车指引 \(第 58 页\)](#)。

■ Front Camera

ON：连接了前摄像头时选择此项。

OFF (默认)：未连接摄像机时选择此项。

■ **Front Camera Settings** *¹

用设置的 ID 2 (“Front Camera”) 来调节 CMOS-3xx 系列。相关详情请参阅所用摄像头的使用手册。

■ **Front Camera Interruption** *²

10 sec / 15 sec (默认值) / **20 sec** : 从倒档 (R) 位置返回档位时, 会显示前摄像头画面。

OFF : 取消。

*1 当 CMOS-3xx 系列与本机连接时。

*2 当 CMOS-3xx 系列或前摄像头连接到本机时。

要调整泊车指引

备注

- 根据后视摄像头随附的使用说明书将后视摄像头安装在适当位置。
- 在调整泊车指引时, 务必应用停车制动器以防汽车移动。

1 在摄像头画面中, 触控 **Parking Guidelines** 中的 **ON**。(第 57 页)

2 在摄像头画面上, 触控 **Guidelines SETUP**。

3 选择  标志, 调节泊车指引。

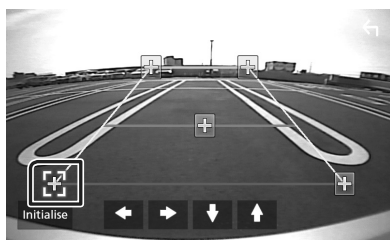

4 调节所选 标志的位置。

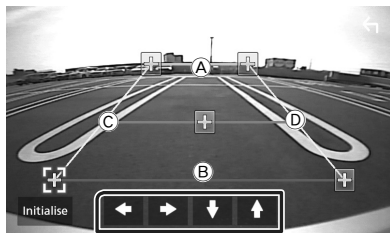

确保线 **A** 和 **B** 横向平行, 且线 **C** 和 **D** 长度相同。

备注

- 触控 **Initialise** 后再触控 **Yes** 以便将所有  标志设定至其初始默认位置。

使用仪表板摄像头

使用连接至本装置的仪表板摄像头 DRV-N520（选购配件）可播放视频录制数据等。

相关详情请参阅仪表板摄像头 DRV-N520（选购配件）随附的使用手册。

备注

· 要连接仪表板摄像头，请参阅 **第 88 页**。

显示仪表板摄像头画面

- 1 按 **MENU** 键。
▶ 出现弹出菜单。
- 2 触按 **Camera**。

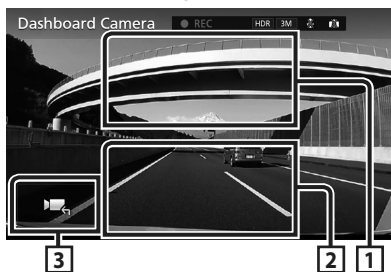

- 1 **切换摄像机**
触按以便在仪表板摄像头与后视摄像头之间切换。
- 2 **关闭摄像机**
触按以退出摄像机画面。
- 3 **键显示**
触按以显示仪表板摄像头控制按钮。

添加功能

播放录制的文件时显示地图

- 1 播放录制的文件。
请参阅仪表板摄像头的使用说明书。
- 2 触按 。

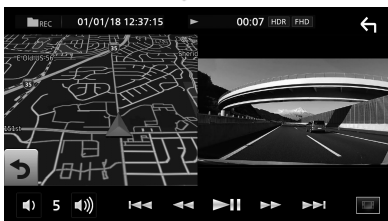

返回到录制的文件播放画面

- 1 触按 。

外部音频 / 视频播放器 (AV-IN)

- 1 将外部组件连接至 AV-IN 输入端子。(第 86 页)
- 2 选择 **AV-IN** 作为信号源。(第 13 页)
- 3 打开所连组件并开始播放信号源。

HDMI 信号源

- 1 将智能手机连接至 HDMI 输入端子。(第 86 页)
使用 HDMI 电缆 KCA-HD100 (选购附件)。
- 2 选择 **HDMI** 作为信号源。(第 13 页)
- 3 在智能手机上启动应用程序或播放。

电视调谐器

您将电视调谐器 (市售) 连接到本机即可观看电视节目。

准备

- 在使用电视控制功能时, 请连接电视调谐器 (市售), 并将 **AV 设置** (第 66 页) 中的第三方电视调谐器控制设为 "ON" (打开)。
- 可以通过本机前面板上的遥控器传感器用随附的遥控器控制电视调谐器。

- 1 选择 **TV** 作为信号源。(第 13 页)
- 2 触控 **键显示区域**。

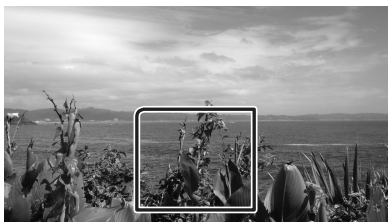

■ 隐藏指示灯和按钮。
触控 **Hide**。

■ 更改声道。
触控 **CH▲**、**CH▼**。

设置

显示器画面的设置

可以调节视频、菜单画面等的图像质量。

- 1 按 **MENU** 键。
 - ▶ 出现弹出菜单。
- 2 触控 **Screen Adjustment**。



▶ 显示画面控制画面。

- 3 按照以下调节各个设置。

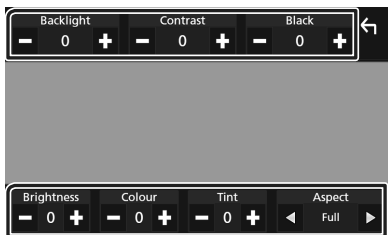

■ Backlight / Contrast / Black / Brightness / Colour / Tint

调节各个设置。

■ Aspect

选择画面模式。

Full：更改视频的长宽比并在画面上全屏显示。

Normal：以 4:3 的比例显示视频。

Auto：

DVD、VCD 和光盘媒体：以全屏模式显示 16:9 视频,以常规模式显示 4:3 视频。
USB 装置和 SD 卡：完全显示视频（垂直或水平），没有比例变化。

备注

- 根据当前的信号源，要调整的设置各不相同。

系统设置

- 1 按 **MENU** 键。
 - ▶ 出现弹出菜单。
- 2 触控 **SETUP**。

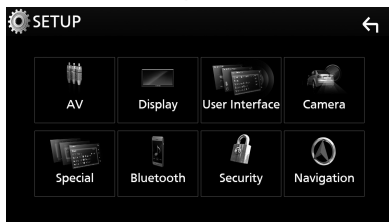

有关各项设定，请参照以下部分。

- 设置 AV (第 66 页)
- 显示设置 (第 64 页)
- 设置用户界面 (第 62 页)
- 设置摄像头 (第 57 页)
- 特殊设置 (第 63 页)
- 设置蓝牙 (第 47 页)
- 设置安全 (第 9 页)
- 设置导航 (第 19 页)

用户界面设置

您可设置用户界面参数。

1 按 MENU 键。

➢ 出现弹出菜单。

2 触控 SETUP。

➢ 显示 SETUP (设置) 画面。

3 触控 User Interface。



➢ 显示用户界面画面。

4 按如下所示设置各个参数。

■ Steering Remote Controller

对方向盘遥控器设定需要的功能。请参照 **方向盘遥控器的学习功能 (第 63 页)**。

■ Beep Volume

设置按键触按音的音量。

“0” (关) - “3” (默认) - “5”

■ Widget SETUP

设置主页画面上显示的组件。(第 21 页)

■ Language Select Mode

选择选择语言的模式。

Easy (默认): 简捷地选择语言。

Advanced: 可以针对各项目分别选择语言。*

■ Language Select

选择语言。

■ Time Format

选择时间显示格式。

“12-Hour” (默认值) / “24-Hour”

■ Clock

NAV-SYNC (默认): 时钟时间与导航 GPS 数据同步。

Manual: 手动设置时钟。

■ Time Zone

如果时钟设置选择了 **Manual**, 请选择时区。

■ Clock Adjust

如果时钟设置选择了 **Manual**, 请手动调整日期和时间。(第 62 页)

■ Travel Prayer for Safe Drive

(DNX9180SM)

在设置了该功能时, 驾驶安全祷告在本机开启时显示, 然后播放古兰经。

接通或关闭安全驾驶祷告功能。

■ Travel Prayer for Safe Drive Volume

(DNX9180SM)

如果您已经将 **Travel Prayer for Safe Drive** 选择为 **ON**, 请设置古兰经的诵读音量。

* 如果语言选择模式选择了 **Advanced**, 则会显示以下画面。



■ GUI Language Select

选择用于控制画面等的显示语言。

■ Navigation Language Select

选择用于导航的语言。

■ 手动调节日期和时间。

1 触控用户界面画面上的 **Clock**。

2 选择 **Manual**。

3 触控用户界面画面上的 **Time Zone**。

4 选择时区。

5 触控用户界面画面上的 **Clock Adjust**。

6 调节日期，然后调节时间。

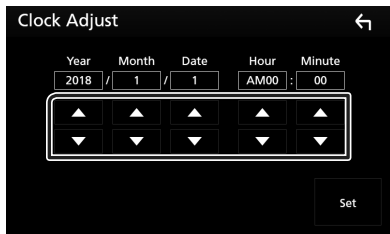

7 触按 **Set**。

■ 方向盘遥控器的学习功能

只有汽车装备了方向盘遥控器时才能使用本功能。

如果方向盘遥控器不兼容，学习可能无法完成，可能显示错误消息。

1 触按用户界面画面中的 **Steering Remote Controller**。

➤ 显示方向盘遥控器设定画面。

2 按住方向盘遥控器按键

备注

- 可以使本机一次学习全部按钮。这时，一次性按下全部按键；按下全部按键后，触按方向盘遥控器设置画面中的 **Learning completed**。但是，在本操作后无法学习新功能。

3 触按需要设定的功能。

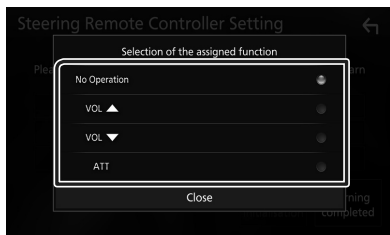

4 根据需要重复步骤 2 和 3 的操作。

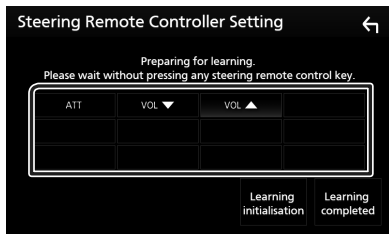

5 触按 **Learning completed**。

备注

- 在已经学习了变更功能后，按下并按住您在步骤 2 中希望变更的按钮，然后在功能列表中触按选择变更的功能。
- 确认功能列表的可设定功能的内容。无法编辑功能列表。
- 要对内容进行初始化，请触按用户界面画面中 **Steering Remote Controller** 的 **Learning initialisation**。触按 **Initialise** 后，显示确认消息。按照指示完成操作。

特殊设置

可设置特殊参数。

1 按 **MENU** 键。

➤ 出现弹出菜单。

2 触按 **SETUP**。

➤ 显示 SETUP (设置) 画面。

3 触按 **Special**。



➤ 特殊画面显示。

4 按如下所示设置各个参数。

■ DEMO

选择演示模式。初始值为“ON”。

■ Software Information

确认本机软件版本。(第 64 页)

■ Open Source Licenses

显示开源许可证。

■ Initialise

触按 **Initialise** 后触按 **Yes**，从而将所有设置为初始默认设置。

- 音频 SETUP 存储未被初始化。

设置

■ 软件信息

可以确认本机的软件版本。

- 1 在特殊画面上触按 **Software Information**。
- 2 确认软件版本。

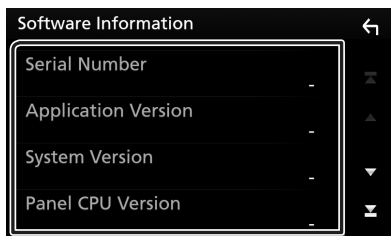

备注

· 有关升级软件的方法，请参照附随该软件的相关升级步骤说明。

显示的设置

- 1 按 **MENU** 键。
 - ▶ 出现弹出菜单。
- 2 触按 **SETUP**。
 - ▶ 显示 SETUP (设置) 画面。
- 3 触按 **Display**。



▶ 出现显示画面。

- 4 按如下所示设置各个参数。

■ Dimmer

选择调光器模式。

OFF : 不要调暗显示和按钮。

ON : 调暗显示和按钮。

SYNC (默认): 汽车车灯控制开关接通或切断时, 接通或切断调光器功能。

NAV-SYNC : 根据导航的白天 / 夜间显示设定, 接通或切断调光器功能。

■ OSD Clock

选择是否要在观看 DVD 视频等时显示时钟。

“ON” (打开) (默认值) / “OFF” (关闭)

■ Key Colour

可设置按键照明色彩。(第 64 页)

■ Wallpaper Customize

可以更改壁纸图像或颜色。(第 65 页)

■ Viewing Angle

如果难以均匀地在屏幕上看到图像, 请调整视角。值越小 (负), 画面上图像看起来越白。

“0” (默认) / “-1” / “-2” / “-3”

■ Screen transition effect

当信号源控制画面切换至主页画面时, 选择是否使用画面过渡效果。

“ON” (打开) (默认值) / “OFF” (关闭)

■ 定制按键颜色

可设置按键照明颜色。

- 1 触按显示画面上的 **Key Colour**。
- 2 触按需要的色彩。



■ User

登录在 **Adjust** 过程中设定的色彩。

■ Scan

可以设定按键色彩连续在色谱中扫描。

- 3 触按 。

要登录原始色彩

可以登录自己的独特色彩。

- 1 触按键色彩画面上的 **User**。
- 2 触按 **Adjust**。
- 3 使用 **-** 和 **+** 调整各色值。

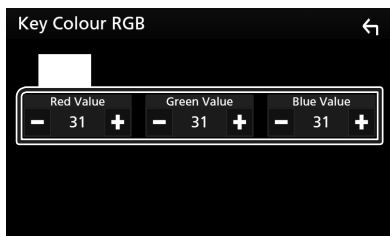

- 4 触按 。

更改壁纸图像或颜色

- 1 触按显示画面上的 **Wallpaper Customize**。
- 2 选择图片。

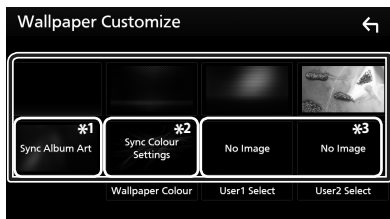

*¹ 当前正在显示的 album art 用作壁纸。

*² 预先选择一种壁纸颜色。

*³ 提前选择原始图像。

要选择壁纸颜色

- 1 触按背景画面中的 **Wallpaper Colour**。
- 2 选择壁纸颜色。

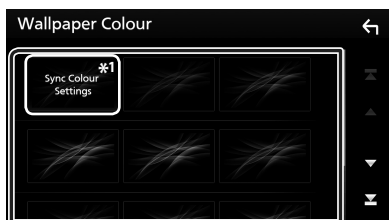

*¹ 在 **Key Colour** 中所选择的颜色被添加至图像上。如果在 **Key Colour** 中选择“Scan”，则无法选择该图像。

- 3 触按 。

要登录原始图像

可以通过连接的 USB 装置加载图像，并将其设为壁纸图像。

开始本操作之前，需要连接具有需要装载背景的 USB 装置。

- 1 触按壁纸自定义画面中的 **User1 Select** 或 **User2 Select**。
- 2 选择需要装载的图像。



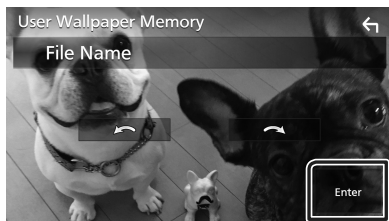

- 3 触按 **Enter**。



► 加载选择的图像，显示返回至壁纸自定义画面。

备注

- 触按  逆时针旋转图像。
- 触按  顺时针旋转图像。
- 图像文件：JPEG (.jpg、.jpeg)、PNG (.png)、BMP (.bmp)

AV 设置

可以设定 AV 参数。

1 按 MENU 键。

- 出现弹出菜单。

2 触按 SETUP。

- 显示 SETUP (设置) 画面。

3 触按 AV。

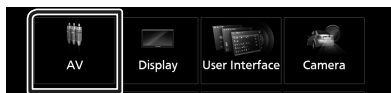

- AV 画面出现。

4 按如下所示设置各个参数。

■ iPod Bluetooth Connection

请参阅 **选择从 iPod 信号源输出声音的连接方法**。(第 36 页)。

■ TV Tuner Control

将电视调谐器连接至 AV 输入时设置。

ON：连接第三方电视调谐器时，设置为“ON”（开）。AV-IN 名称设为 TV。如果连接 DOS 生产的电视调谐器并观看电视节目，您可以通过触按本机的屏幕进行一些简单操作。

OFF（默认）：连接第三方电视调谐器时，设置为“OFF”（关）。

■ AV-OUT

可以选择要从 AV 输出端口输出的 AV 信号源。

- OFF、AV-IN、DISC、USB、SD 或 iPod
- 如果 iPod 通过蓝牙连接，则无法选择 iPod。
- 如果选择 iPod、光盘、Spotify 或蓝牙音频作为主信号源，则无法将 USB 或 iPod 选择为 AV 输出信号源。
- 如果您选择 Air Mirroring、Apple CarPlay 或 Android Auto 作为主信号源，则无法选择 DISC（音乐 CD/ 光盘媒介）、USB 或 iPod 作为 AV 输出信号源。

■ Driving Position

选择驾驶位置（左侧或右侧）。
“Left” / “Right”（默认）

■ Wi-Fi SETUP

可以更改装置名称、显示装置地址和密码。
请参阅 **更改设备名称**（第 28 页）。

控制音频

可以调节音频平衡或重低音扬声器电平等各项设置。

- 1 按 **MENU** 键。
 > 出现弹出菜单。
- 2 触控 **Audio**。

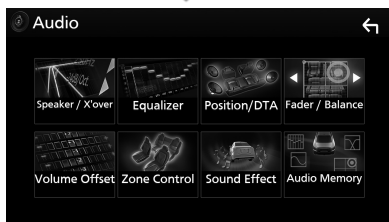
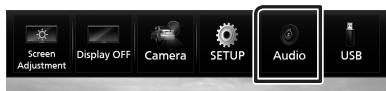

有关各项设定，请参照以下部分。

- 设置扬声器 / 分频点 (第 68 页)
- 控制均衡器 (第 70 页)
- 设置聆听位置 / DTA (第 73 页)
- 控制通用音量 (衰减器 / 平衡) (第 70 页)
- 设置音量补偿 (第 71 页)
- 区域控制 (第 72 页)
- 设定音响效果 (第 72 页)
- 记忆 / 调用音频设置 (第 75 页)

3 向扬声器系统设置

根据扬声器系统 (双向扬声器或 3 向扬声器) 选择合适的分频网络模式。

- 1 按 **HOME** 键。
 > 出现“HOME” (主页) 画面。
- 2 触控 。
 > 显示信号源选择画面。
- 3 触控 **STANDBY**。
- 4 同时按住 **▲** (第 ① 页) 按钮和 **NAV** (第 ② 页) 按钮 1 秒钟。



- > 显示扬声器系统选择画面。

- 5 选择分频网络模式。



- > 显示确认画面。

- 6 触控 **Yes**。

备注

- 选择了 3 路扬声器系统后, 以下功能无法使用。
 - 区域控制
 - 控制一般音频的衰减器
 - 聆听位置 / DTA 的前焦点
 - 选择将声音从蓝牙免提的手机 / 音频输出的扬声器
 - 用户界面设置提示音
- 如果选择了 2 路模式而连接 3 路扬声器, 将损坏扬声器。

扬声器 / 交迭点设置

- 1 按 **MENU** 键。
 - ▶ 出现弹出菜单。
- 2 触按 **Audio**。
 - ▶ 出现音频画面。
- 3 触按 **Speaker/X'over**。

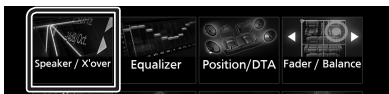

- 4 选择一种车型。

可以选择车型和扬声器网络等。

当您选择自己的车型时，会自动激活延迟时间对准（用于每个声道的声音输出的时序调整）以获得最高的环绕声效果。



- 5 触按需要调节的扬声器 (①)，并按照以下设置各个对数 (②)。



■ Speaker

可以选择扬声器类型和尺寸，获得最佳音质。

选定扬声器类型和尺寸后，扬声器交迭点网络自动设定。

■ Location (仅限前、后)

选择已经安装的扬声器位置。

■ Tweeter (仅限前方)

在选择前侧扬声器时，可以设置高音扬声器。

关、小、中、大

■ X'over

显示扬声器交迭设置画面。

可以调节在选择扬声器类型时自动设定的交迭点频率。

有关详细内容，请参照**分频网络设置**（第 68 页）

扬声器网络设定为 3 路时：



备注

- 关于如何切换至 3 向扬声器系统，请参阅 **3 向扬声器系统设置**（第 67 页）。如果选择了 2 路模式而连接 3 路扬声器，将损坏扬声器。
- 如果没有扬声器，请选择“None”（无）。

分频网络设置

可设置扬声器的交迭点频率。

- 1 触按 **X'over**。



- 2 触按要设置的扬声器。



3 按如下所示设置各个参数。

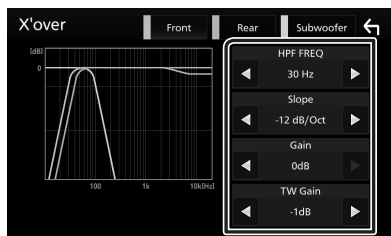

■ HPF FREQ

高通滤波器调整。（在扬声器选择画面上选择了前侧或后扬声器时）

■ LPF FREQ

低通滤波器调整。（在扬声器选择画面上选择了重低音扬声器时）

■ Slope *¹

设置交迭斜率。

■ Gain

调节前侧扬声器、后侧扬声器、或重低音扬声器的增益。

■ TW Gain *²

调节高音扬声器电平。（在扬声器选择画面上选择了“前”时）

■ Phase Inversion *³

设置重低音扬声器输出的相位。

选中 **Phase Inversion** 以将相位进行 180 度转向。（在扬声器选择画面上选择了重低音扬声器时）

*¹ 仅当在 **X'over** 中将“LPF FREQ”/“HPF FREQ”设定为除“Through”以外的模式时。

*² 仅当在 **Speaker Setup** 中将“Tweeter”设定为“Small”、“Medium”、“Large”时。

*³ 仅当在 **Speaker Setup** 中将“Subwoofer”设定为“None”以外的模式时。

扬声器网络设定为 3 路时：

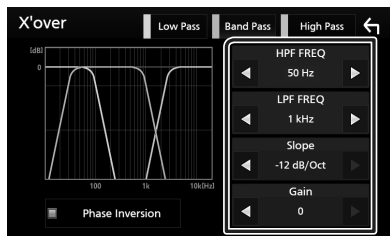

■ FREQ（高通）

高通滤波器调整。

■ HPF FREQ、LPF FREQ（带通）

带通滤波器调整。（在扬声器选择画面上选择了中间范围扬声器时）

■ FREQ（低通）

低通滤波器调整。（在扬声器选择画面中选择了低音扬声器时）

■ Slope *¹ *²

设定交迭斜率。

■ Gain

设定各扬声器的增益。

■ Phase Inversion

设定高音扬声器、中间范围扬声器、低音扬声器输出的相位。

选中 **Phase Inversion** 以将相位进行 180 度转向。

*¹ 仅当在 **X'over** 中将“LPF FREQ”/“HPF FREQ”（带通）设定为除“Through”以外的模式时。

*² 仅当在 **X'over** 中将“FREQ”（低通）设定为除“Through”以外的模式时。

备注

- 关于如何切换至 3 向扬声器系统，请参阅 **3 向扬声器系统设置（第 67 页）**。如果选择了 2 路模式而连接 3 路扬声器，将损坏扬声器。

控制一般音频

- 1 按 **MENU** 键。
 - 出现弹出菜单。
- 2 触按 **Audio**。
 - 出现音频画面。
- 3 触按 **Fader / Balance**。



- 4 按如下所示设置各个参数。

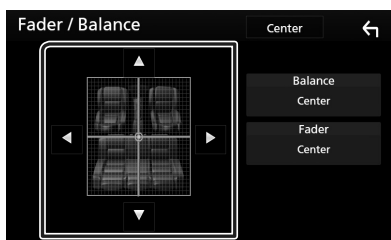

■ Fader / Balance

调节触按区域周围的音量平衡。
使用 ◀ 和 ▶ 调节左右音量平衡。
使用 ▲ 和 ▼ 调节前后音量平衡。

■ Center

清除调整值。

均衡器控制

可以对各分类选择最佳设定来调节均衡器。

- 1 按 **MENU** 键。
 - 出现弹出菜单。
- 2 触按 **Audio**。
 - 出现音频画面。
- 3 触按 **Equalizer**。



- 4 触按画面，按照需要设定图形均衡器。

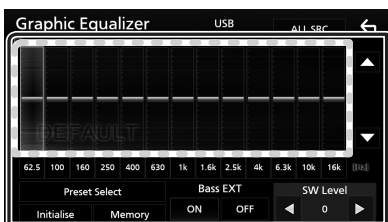

■ 增益电平（虚线框区域）

触按各频率条，调节增益电平。
可选择频率条并通过 ▲、▼ 调节其电平。

■ Preset Select

显示用于选择预设均衡器曲线的画面。（第 71 页）

■ Memory

将调整后的均衡器曲线保存为“User1”至“User4”。（第 71 页）

■ Initialise

初始化（展平）当前 EQ 曲线。

■ ALL SRC

将调节后的均衡器曲线应用到全部信号源。触按 **ALL SRC**，然后触按确认画面上的 **OK**。

■ Bass EXT（低音延伸设定）

接通时，低于 62.5Hz 的频率设置为相同增益电平（62.5Hz）。

■ SW Level

调整重低音扬声器音量。当重低音扬声器设置为“None”时，本设定无法使用。参见 **扬声器 / 交送点设置 (第 68 页)**。

调用 EQ 曲线

- 1 触按 **Preset Select**。
- 2 选择 EQ 曲线。

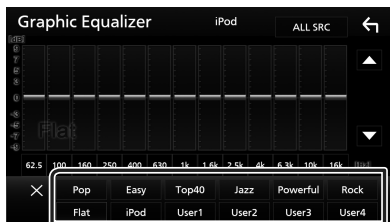

备注

- **iPod** 仅适用于 iPod 信号源。

保存 EQ 曲线

- 1 调整 EQ 曲线。
- 2 触按 **Memory**。
- 3 选择保存位置。

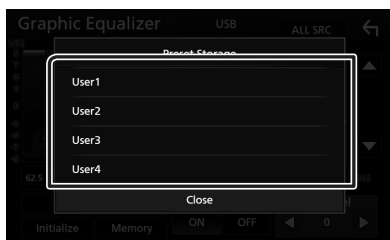

音量补偿

微调当前信号源的音量，减小不同信号源之间的音量差。

- 1 按 **MENU** 键。
 - 出现弹出菜单。
- 2 触按 **Audio**。
 - 出现音频画面。
- 3 触按 **Volume Offset**。



- 4 触按 **+** 或 **-** 调整音量。



■ Initialise

返回初始设置。

备注

- 如果您先增加了音量，则使用“Volume Offset”减小音量。突然将当前信号源切换到另一个信号源可能会输出非常大的声音。

区域控制

您可以为汽车内的前后位置选择不同的信号源。

1 按 MENU 键。

➤ 出现弹出菜单。

2 触按 Audio。

➤ 出现音频画面。

3 触按 Zone Control。



➤ 显示区域控制画面。

4 触按 Zone Select。

5 触按 Dual Zone。

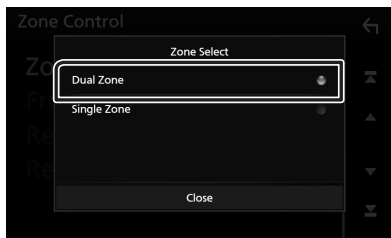

6 按照以下设定各个项目。

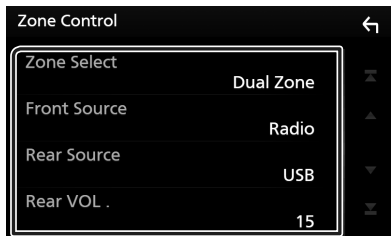

■ **Zone Select**

触按 **Single Zone** 关闭双区功能。

■ **Front Source Rear Source**

选择各音频信号源。

■ **Rear VOL.**

调节后侧信号源音量。

备注

- 当切换后扬声器声音时，AV OUTPUT 端子上输出的音频源也将切换到相同的音频源。
- 双区域功能接通时，以下功能无法使用。
 - 来自重低音扬声器的输出
 - 重低音电平 / 低音提升 (**第 72 页**)
 - 均衡器控制 / 音响效果 / 欣赏位置 (**第 70、72、73 页**)
 - 扬声器设置 (**第 68 页**)
 - 高分辨率音源文件播放
- 如果 iPod 通过蓝牙连接，则无法选择 iPod。
- 如果您选择 iPod、光盘、Spotify 或蓝牙音频作为前信号源，则您无法将 USB 或 iPod 选择为后信号源。
- 如果您选择 Air Mirroring、Apple CarPlay 或 Android Auto 作为前信号源，则无法选择 DISC (音乐 CD/ 光盘媒介)、USB 或 iPod 作为后信号源。

音响效果

可以设定音响效果。

1 按 MENU 键。

➤ 出现弹出菜单。

2 触按 Audio。

➤ 出现音频画面。

3 触按 Sound Effect。



4 按如下所示设置各个参数。

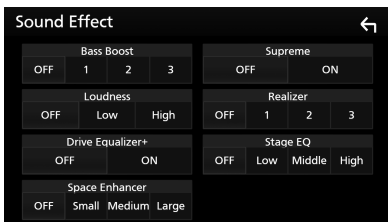

■ **Bass Boost**

将低音增强量设为“OFF”/“1”/“2”/“3”。

■ Loudness

设置低音和高音的增强量。

“OFF”（切断）、“Low”（低）、“High”（高）

■ Drive Equalizer+

通过 GPS 根据当前的车速自动优化音质。

“OFF”（关）、“ON”（开）

■ Space Enhancer

选择声音的空间提升感。

“OFF”（关）/ “Small”（小）/ “Medium”（中）/ “Large”（大）。

该设置不适用于 HD Radio 调谐器信号源。

■ Supreme

接通 / 切断 Supreme 功能。

对于编码时压缩的高频区域，采用专有运算法则进行推断和补充的技术。

■ Realizer

通过数字信号处理器（DSP）系统使实际声音更为逼真。

在“OFF”（关）/ “1”（1）/ “2”（2）/ “3”（3）中选择调整量。

■ Stage EQ

可根据聆听位置调整扬声器的实际高度。

“OFF”（关）/ “Low”（低）/ “Middle”（中）/ “High”（高）。

聆听位置 / DTA

聆听位置 / DTA 可用于根据您所坐的位置提升音场。

聆听位置 / DTA 可用于设置“Listening Position”和“Front Focus”。可同时设定两者。

1 按 **MENU** 键。

➤ 出现弹出菜单。

2 触按 **Audio**。

➤ 出现音频画面。

3 触按 **Position/DTA**。



· 设置聆听位置（第 73 页）

· 设置前焦点（第 74 页）

欣赏位置

调整声音延迟时间，使得来自不同扬声器的声音同时到达坐在选定座位上的听众。

1 触按位置 / DTA 画面上的 **Listening Position**。

2 从 **Front R**（右前）、**Front L**（左前）、**Front All**（整个前面）及 **All** 选择聆听位置。



控制音频

位置 DTA 的控制

可以细调欣赏位置。

- 1 触按 **Adjust**。
- 2 触按 **Delay**。
- 3 触按 ◀ 或 ▶ 调整所选扬声器的延迟时间。

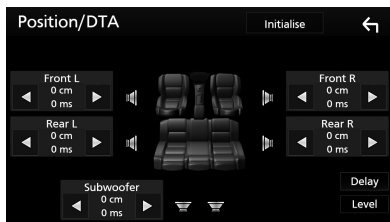

- 4 触按 **Level**。
- 5 触按 ◀ 或 ▶ 调整所选扬声器的音量。

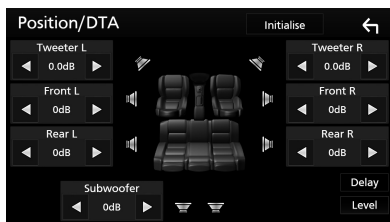

备注

- 要对延迟和音量设置进行初始化，请触按确认画面中的 **Initialise** 和 **YES**。

前焦点

您可以将虚拟的声像对准选定座位的前面。

- 1 触按位置 /DTA 画面中的 **Front Focus**。
- 2 选择一个前焦点位置。

关于 **Front All** 及 **All**，选择左侧优先还是右侧优先取决于虚拟声像的位置。

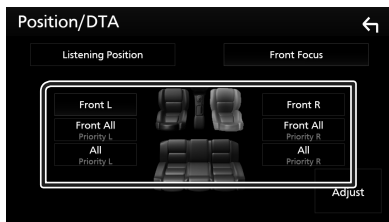

前焦点微调

- 1 触按 **Adjust**。
- 2 触按 **Delay**。
- 3 按如下所示设置各个参数。

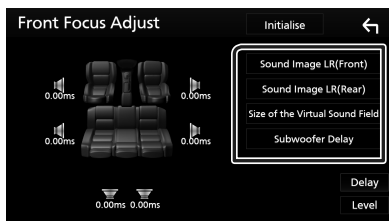

■ **Sound Image LR (Front)**
将声像对准前排座椅的前部。

■ **Sound Image LR (Rear)**
将声像对准后排座椅的前部。

■ **Size of the Virtual Sound Field**
按照个人喜好调节声像大小。如果声像从前方移动，请通过 **Sound Image LR (Front)** 或 **Sound Image LR (Rear)** 将其向后移。

■ **Subwoofer Delay**
调整重低音的延迟时间。

- 4 触按 **Level**。
- 5 触按 ◀ 或 ▶ 调整所选扬声器的音量。

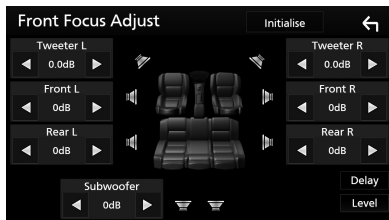

备注

- 要对延迟和音量设置进行初始化，请触按确认画面中的 **Initialise** 和 **YES**。

音频设置记忆

可以记住音频控制设置。可以随时调用记住的设置。

- 1 按 **MENU** 键。
 - ▶ 出现弹出菜单。
- 2 触按 **Audio**。
 - ▶ 出现音频画面。
- 3 触按 **Audio Memory**。



■ **SETUP Memory**
锁定或解锁音频设置记忆 / 调用 / 清除。

■ **Audio SETUP Memory**
记住当前音频设置。
· 衰减器 / 平衡、扬声器 / 分频点、均衡器（用户预设、SW 等级）、位置 /DTA、音效

■ **Audio SETUP Recall**
调用记住的音频设置。

■ **Audio SETUP Clear**
清除音频设置记忆和当前记住的音频设置。

遥控

可以使用遥控器操作本机。

▲ 小心

- 请勿将遥控器放在刹车或其它操作时会移动的位置。如果在驾驶时遥控器掉落并卡在踏板下侧将发生危险。
- 不得将电池放置在靠近火源或直射阳光处。否则可能发生火灾、爆炸或异常发热。
- 不得对电池充电、短路、分解、加热或者投入火中。这些操作都可能导致电池泄漏液体。如果您的眼睛或衣物接触到溢出的液体，请立即用水进行清洗，并咨询医师。
- 请将电池放置在儿童接触不到的地方。一旦出现儿童吞入电池这种不常见的情况，请立即咨询医师。

电池安装

如果仅可在很近的距离操作遥控器、或者完全无法使用，电池可能耗尽。

此时，请更换新的电池。

- 1 按照电池盒内标明的⊕极和⊖极方向正确装入电池两节“AAA” / “R03”型电池。

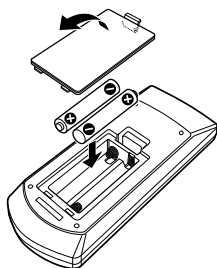

遥控器按钮的功能

■ 切换操作模式

通过遥控器可操作的功能取决于模式开关的不同位置。

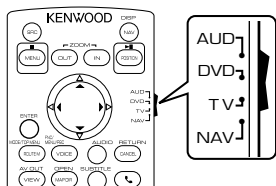

■ AUD 模式

当控制选择的信号源或调谐器信号源有时，切换到本模式。

■ DVD 模式

当播放 DVD、VCD 以及 CD 等光盘媒体时，切换到本模式。

■ NAV 模式

当控制导航功能时，切换到本模式。

■ TV 模式

未使用。

备注

- 控制未集成于本机的播放机时，选择“AUD”模式。

■ 直接搜索模式

使用遥控器输入对应内容的号码，可以直接跳跃到需要的文件、轨道、以及章节等。

备注

- 本操作无法用于 USB 装置和 iPod。

- 1 数次按下 **#BS** 键直到显示需要的内容。

根据不同的信号源类型，可获得的内容各不相同。

■ DVD

标题号 / 章节号

■ VCD 1.X 和 2.X (PBC OFF)

轨道号码

■ VCD 2.X (PBC ON)

场景号 / 音轨号

■ 音乐 CD
轨道号码

■ 收音机
频率数

2 使用数字键输入需要播放的内容号码。

3 如果是 DVD 或 VCD、音乐 CD，请按
ENTER 键。

收音机则按 ◀ 或 ▶ 键。

▶ 播放与输入号码相对应的内容。

基本操作

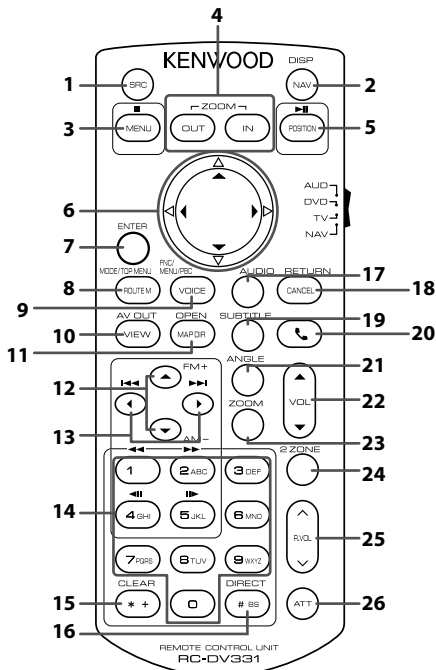

按键名称	模式开关	功能
1	SRC	AUD、DVD 切换到将要播放的音频源。 免提模式时，挂断电话。
2	NAV	- 从所连接的 iPhone/Android 处，在导航、当前信号源和应用程序画面之间切换画面。
3	DVD	停止播放，并且存储光盘停止的终点。按下两次，删除该终点。
	NAV	显示主选单。
4	NAV	缩放导航地图。
	NAV	缩放导航地图。
5	AUD、DVD	暂停轨道或文件，按下两次恢复播放。 对于 AUD 模式下的无线电和数字广播信号源，切换搜索模式。
	NAV	显示当前位置。
6	DVD	在 DVD 选单中移动光标。
	NAV	移动光标或滚动地图。
7	-	执行所选择的函数。
8	AUD	播放视频时，每次按下该键切换画面模式。
	DVD	返回到 DVD 原始选单。
	NAV	显示路线选择选单。

遥控

	按键名称	模式开关	功能
9	VOICE	AUD	显示当前信号源的控制画面。(USB、iPod、DISC)
		DVD	显示 DVD 选单。 在播放 VCD 时，接通或切断播放控制。
		NAV	进行语音导向。
10	VIEW	AUD、DVD	切换输出的 AV 信号源。
		NAV	在 2D 和 3D 图像显示之间进行切换。
11	MAP DIR	AUD、DVD	-
		NAV	在车头向上导航地图与北向上导航地图显示之间进行切换。
12	▲/▼	AUD、DVD	选择需要播放的文件夹。 对于 AUD 模式下的无线电和数字广播信号源，选择要接收的 FM/AM 频段。 在使用 DVD 模式下的 DVD/VCD 信号源时，选择要播放的标题。
13	◀/▶	AUD、DVD	选择将要播放的轨道或文件。 对于 AUD 模式下的无线电和数字无线电广播信号源，切换至本机接收的广播电台。 在使用 DVD 模式下的 DVD/VCD 信号源时，选择要播放的章节 / 场景 / 音轨。
14	数字键盘	AUD	可输入要在直接搜索模式下搜索的号码。 有关直接搜索模式的详细内容，请参照 直接搜索模式 (第 76 页) 。
		DVD	<ul style="list-style-type: none"> • 按 1 2 快进 / 快退。 • 按 4 5 慢进 / 慢退。每次按下该键，切换慢速播放的速度。* * 仅限于 DVD
15	* +	DVD	在使用 DVD/VCD 信号源时，在直接搜索模式下删除一个字符。
16	# BS	AUD、DVD	切换到直接搜索模式。 有关直接搜索模式的详细内容，请参照 直接搜索模式 (第 76 页) 。
17	AUDIO	DVD	每当您按下该按键时将切换播放语言。
18	CANCEL	DVD	显示上一个画面。
		NAV	取消操作。
19	SUBTITLE	DVD	切换字幕语言。
20		-	收到来电时，应答来电。
21	ANGLE	DVD	每次按下该键时将切换播放角度。
22	Vol ▲▼	-	调整音量。
23	ZOOM	DVD	每次按下该键，切换缩放率 (2、3、4、关闭)。
24	2 ZONE	AUD、DVD	切换双区域功能的接通和切断。
25	R.VOL ▲▼	-	当双区域功能接通时，调整后侧音量。
26	ATT	-	按下一次，音量下降。
		-	按下两次该键，恢复到以前的音量。

连接 / 安装

安装之前

安装本机之前，请注意下列事项。

▲ 警告

- 如果将点火导线（红色）和蓄电池导线（黄色）与汽车底盘（接地）连接，将造成短路，可能导致火灾。始终将这些导线通过保险丝盒与电源连接。
- 不得拆除点火导线（红色）和蓄电池导线（黄色）中的保险丝。电源必须通过保险丝与导线连接。

▲ 小心

- 将本机安装在汽车的控制台。
使用本机时以及在使用后的较短时间内，请不要触摸本机的金属部件。诸如散热器和外壳等金属部件较热。

备注

- 安装本产品和连接导线需要一定的技能和经验。为了保证安全，应请专业人员完成安装和连接导线作业。
- 应务必将本机与负极接地 12V DC 电源连接。
- 不要将本机安装在直射阳光、高温或高湿的位置。并且应避免过多的灰尘和可能溅到水的位置。
- 不要使用自备螺丝。只能使用随机提供的螺丝。如果使用了错误的螺丝，可能损坏本机。
- 如果电源未开启（将显示“*There is an error in the speaker wiring. Please check the connections.*”（“扬声器布线可能出现错误，请检查连接。”）），扬声器导线可能出现短路或与汽车底盘接触，保护功能可能已被激活。因此，应检查扬声器导线。
- 如果汽车点火系统没有 ACC 位置，请连接点火线到可由点火开关控制接通或关闭的电源。如果将点火线连接到恒定电压的电源，如蓄电池电线，蓄电池将耗尽。
- 如果控制台有盖子，安装本机时应保证在打开和关闭时面板不会碰到盖子。
- 如果保险丝熔断，首先保证电线不会触碰而导致短路，然后用相同规格的保险丝更换。

- 使用聚氯乙烯绝缘带或其它类似材料绝缘未连接的电缆。为了避免短路，请勿移除未连接电缆末端的、或端子的罩帽。
- 请将扬声器正确连接到其相应的端子。如果共用 ⊖ 导线或将其与汽车的金属部件连接，可能造成本机损坏或无法正常工作。
- 只有两个扬声器连接到系统时，请将连接器连接到两个前置输出端子或两个后置输出端子（不得混接前置和后置端子）。例如，如果将左侧扬声器的 ⊕ 连接器与前侧输出端子连接，则不得将 ⊖ 连接器与后侧输出端子连接。
- 在安装设备之后，请检查刹车灯、信号灯、雨刷等是否正常工作。
- 应以 30° 或更小的安装角安装设备。
- 本机设有冷却风扇用来降低内部温度。安装本机时，不得阻塞本机的冷却风扇。阻塞这些开口将会妨碍内部温度降低，从而导致故障。

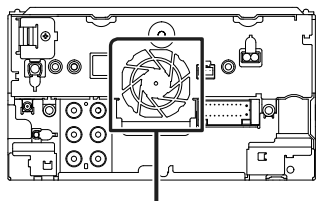





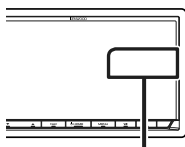





冷却风扇





- 在向汽车安装本机时，请不要用力按压面板表面。否则可能导致划伤、损坏或发生故障。
- 如果有金属物体靠近蓝牙天线，接收可能发生中断。



蓝牙天线装置

■ 用于安装的随机附件

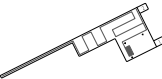
①		x1
②	 (黑色 1 m)	x1
③	 (灰色 1 m)	x1
④	 (3 m)	x1
⑤	 (M5 x 8 mm)	x6
⑥	 (M5 x 8 mm)	x6
⑦		x1
⑧	 (3.5 m)	x1
⑨		x1
⑩		x1
⑪		x1

⑫ ^[1]		x3
⑬ ^[1]		x1
⑭ ^[1]		x1
⑮ ^[1]		x1

^[1] 仅限 DNX9180DABS

■ 安装步骤

- 1) 为了防止发生短路，请拔出点火钥匙，切断蓄电池的 ⊖ 端子连接。
- 2) 正确连接各装置的输入和输出连接线。
- 3) 连接导线束的扬声器导线。
- 4) 按照以下顺序连接导线束；接地、电池、点火。
- 5) 将本机与导线束连接器连接。
- 6) 将本机安装到汽车上。
- 7) 重新连接蓄电池的 ⊖ 端子。
- 8) 进行初始设置。
参阅 **初始设置 (第 9 页)**。

安装本机

日本汽车

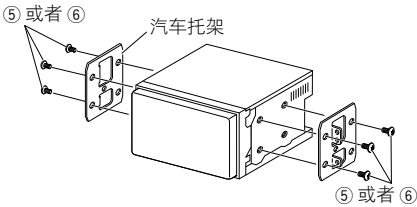

备注

- 确保本机牢固安装到位。如果本机不稳定，可能会发生故障（例如，声音可能会跳动）。

调节板

- 1) 将附件 ⑦ 安装到本机上。

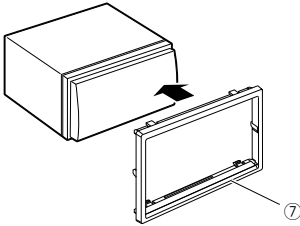

GPS 天线

GPS 天线安装在汽车的内部。安装时应尽可能保持水平以便于接收 GPS 卫星信号。

在汽车内安装 GPS 天线：

- 1) 清洁仪表盘或其他表面。
- 2) 揭下金属板（附件 ⑨）的保护纸。
- 3) 牢牢地将金属板（附件 ⑨）压在仪表盘或其它安装表面上。必要时可以弯曲金属板（附件 ⑨）配合弯曲的表面。
- 4) 揭下 GPS 天线（附件 ⑧），的保护纸，然后将天线粘贴在金属板（附件 ⑨）上。

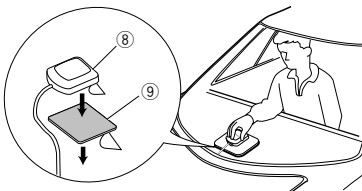

备注

- 对于某些型号的汽车，内部安装可能无法接收 GPS 天线信号。
- 在安装该 GPS 天线时，确保其远离民用波段无线电或卫星电视所使用的天线。
- GPS 天线的安装位置应与手机或其他发射天线至少相距 12 英寸（30cm）。GPS 卫星信号可能会被这类通讯干扰。
- 使用（金属性）油漆喷涂 GPS 天线可能影响接收性能。

麦克风装置

- 1) 检查麦克风（附件 ④）的安装位置。
- 2) 清洁安装表面
- 3) 揭下麦克风（附件 ④）的保护纸，然后将麦克风粘贴在如下所示的位置。
- 4) 连接麦克风导线至本机，使用胶带等在数个位置固定。
- 5) 调节麦克风（附件 ④）的方向对准驾驶员。

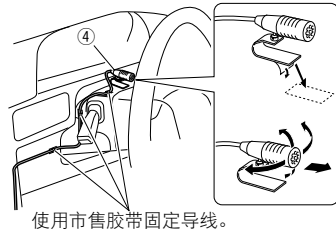

■ 拆下调节板

1) 将附件 ⑦ 从本机上取下。

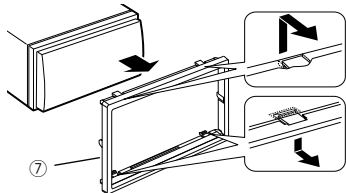

■ 安装数字收音机天线 (DNX9180DABS)

▲ 小心

- 本薄膜式天线专门用于汽车的内部。
- 不得安装在以下位置：
 - 可能遮挡驾驶人视线的部位
 - 可能影响诸如气囊等安全装置正常工作的部位
 - 诸如后车窗等移动的玻璃表面
 - 汽车的侧面（例如车门、前侧车窗）
 - 后侧车窗
- 在以下部位，信号强度降低：
 - 热线反射玻璃或粘贴了镜面玻璃薄膜的部位
 - 与原厂的收音机天线（图案式）重叠的部位
 - 与车窗加热导线重叠的部位
 - 当使用可阻隔无线电信号的玻璃（如 IR 反射玻璃、隔热玻璃）时
- 可能出现接收不良：
 - 由于雨刷、空调、或者马达接通时产生的噪声
 - 根据汽车（天线）和广播电台的相对位置
- 使用提供的清洁剂（附件 ⑫），彻底清除粘贴表面的油污和灰尘。
- 不得弯曲或损坏薄膜式天线（附件 ⑭）。
- 对于某些车型，薄膜式天线可能无法安装。
- 粘贴之前，检查薄膜式天线（附件 ⑭）和放大器（附件 ⑮）的导线布设。

● 安装概述

为了保证安全，天线应安装在副驾驶侧。

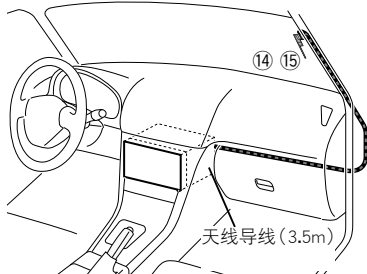

● 确定天线的安装位置

- 薄膜式天线（附件 ⑭）的方向取决于将薄膜式天线安装在右侧或左侧。
- 在安装之前，务必检查薄膜式天线（附件 ⑭）的安装位置。薄膜天线无法重新贴附。
- 安装的天线至少距离其他天线 100mm。
- 不得将放大器单元（附件 ⑮）粘贴在挡风玻璃周围的陶瓷线（黑色部分）上，因为这样无法粘牢。

将天线安装在右侧时

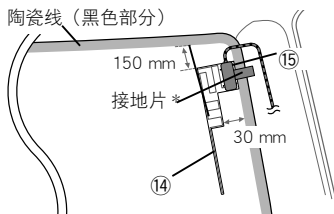

将天线安装在左侧时

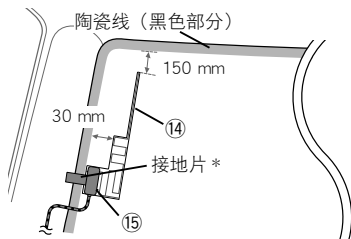

备注

- * 放大器的接地片（附件 ⑮）可粘贴在前立柱的金属部件上。

▲ 小心

当在内含气囊的前立柱内安装天线导线时

- 前立柱盖板由特殊的夹子固定，取下前立柱盖板时，可能需要将其更换。有关更换前立柱盖板和更换部件的详细内容，请与汽车经销商洽询。

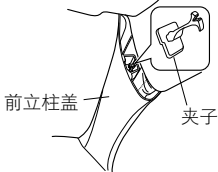

- 在气囊的上侧安装放大器单元（附件 15），避免天线与气囊发生干扰。

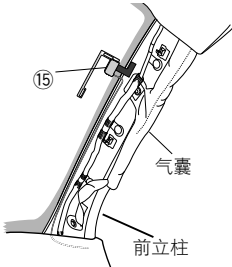

● 确定天线的安装位置

- 1) 拆除您汽车的前立柱盖。

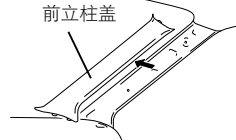

- 2) 用随附清洁剂清洗挡风玻璃（附件 12）。

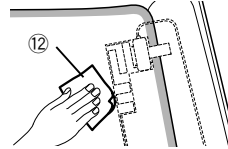

- 等待玻璃表面完全干燥，然后粘贴。
- 如果在冬天等时玻璃表面较冷，请使用除霜器或吹风机加温。

- 3) 水平取下薄膜式天线（附件 14）的第一个薄片（标签 1），然后将天线粘贴在前侧玻璃上。

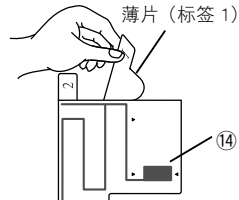

- 不得触摸薄膜式天线（附件 14）的粘贴表面（粘贴侧）。

- 4) 按下图所示箭头方向轻轻摩擦薄膜天线（附件 14），牢牢粘到挡风玻璃上。

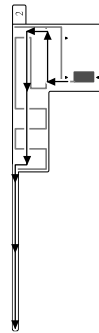

- 5) 垂直取下第二个薄片(标签 2)(附件 14)。

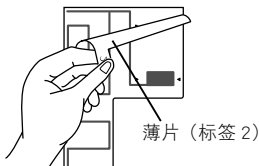

- 6) 将放大器单元 (附件 15) 的凸出部分 15T 对准薄膜式天线上的标记 (附件 14), 然后粘贴放大器。不得触摸放大器单元的引线端子或粘贴侧 (喇叭)。

将天线安装在右侧时

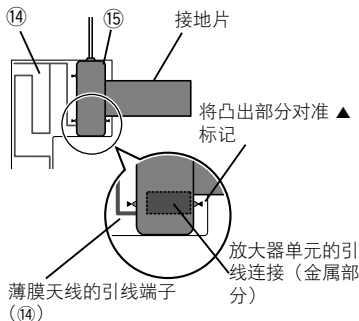

将天线安装在左侧时

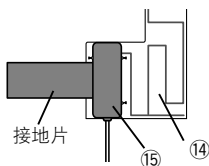

- 7) 取下覆盖接地片的薄膜, 然后将接地片贴附到汽车的金属部件上。对接地片留出足够的空间, 避免其妨碍内侧部件 (前立柱盖)。同时请注意, 防止内部部件妨碍放大器单元 (附件 15)。

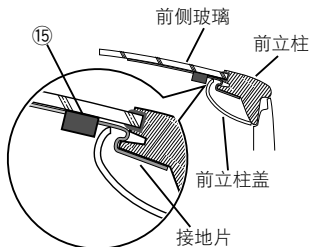

- 8) 铺设天线导线。使用导线夹 (附件 12) 在数个位置将天线导线与立柱固定。
- 9) 重新安装前立柱盖。
- 10) 安装时, 请勿破坏接地片和放大器单元 (附件 15)。
- 11) 将放大器单元 (附件 15) 连接到本机后侧的 DAB 输入端子。
- 12) 将 **Antenna Power** 设为 **ON**。(第 45 页)

■ 将导线与端子连接

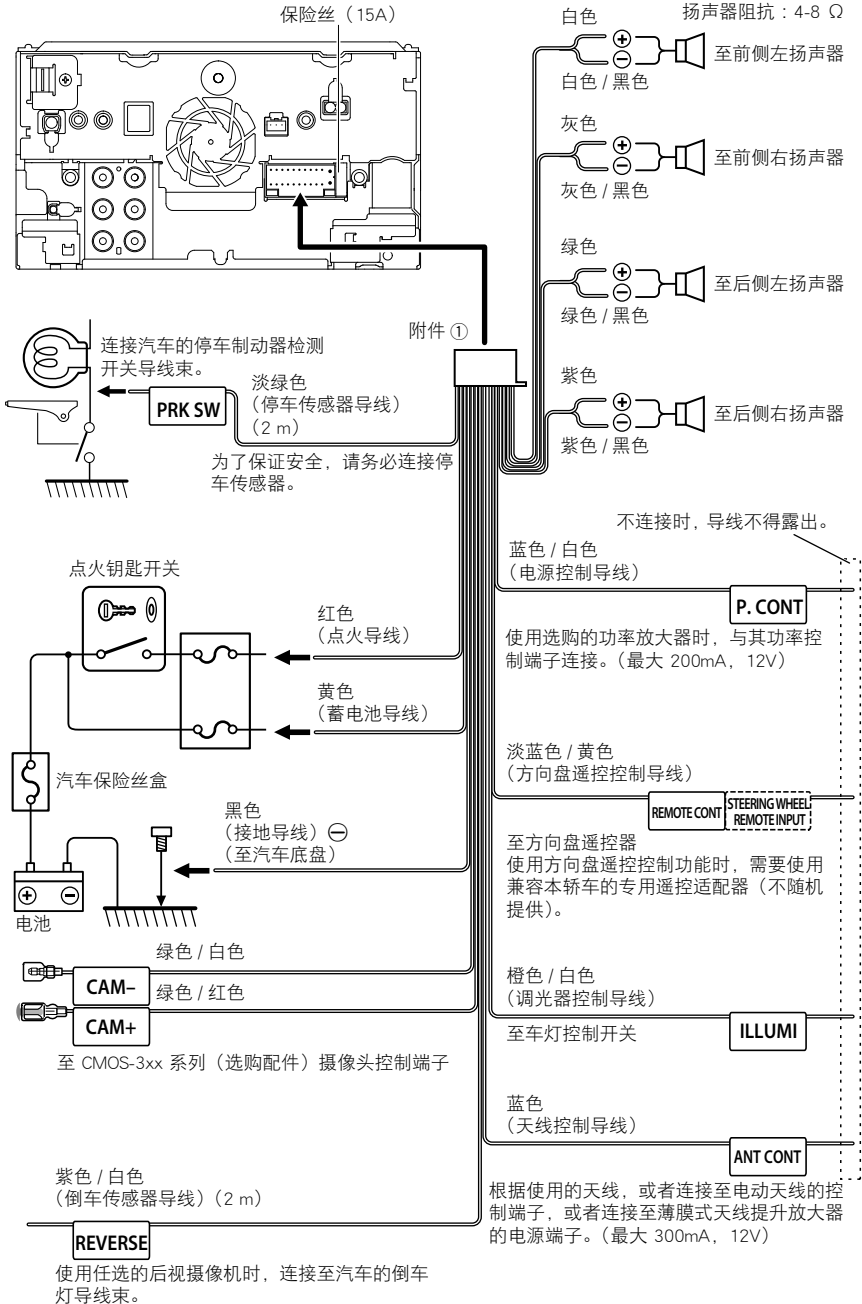

3 向扬声器系统设置

备注

- 关于扬声器系统设置，请参阅 **3 向扬声器系统设置 (第 67 页)**。
- 关于扬声器设置和交迭设置，请参阅 **扬声器 / 交迭点设置 (第 68 页)**。
- 有关与扬声器端子和预输出端子以外的端子连接扬声器导线的方法，请参照**连接系统与外部部件 (第 86 页)**和**将导线与端子连接 (第 85 页)**。

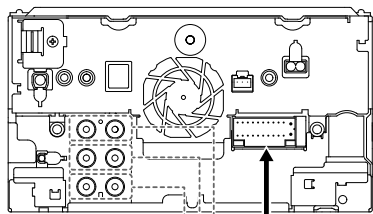

重低音预输出
中间范围扬声器预输出
高音扬声器预输出

在连接至外部放大器时，将其接地导线连接至汽车底盘，以避免损坏本机。

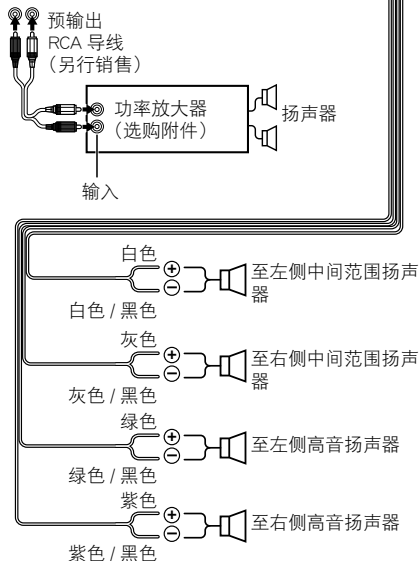

扬声器阻抗：4-8 Ω

连接系统与外部部件

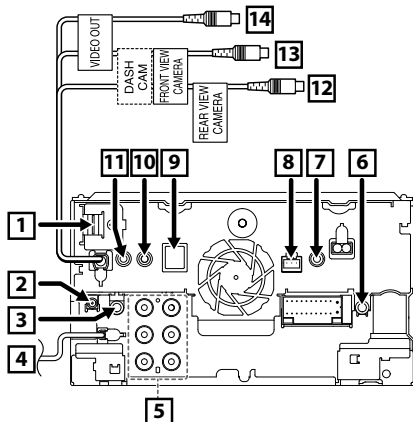

- 1** HDMI 输入
使用 HDMI 电缆 KCA-HD100 (选购附件)。将电缆连接到 HDMI 端子时，请取下夹具。连接电缆后，再次放置夹具。

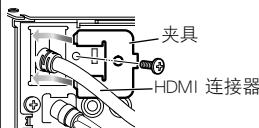

- 2** 附件 (15)：DAB 天线
(仅限 DNX9180DABS)

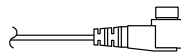

- 3** AV 音频输出 (ø3.5 微型插口)

- 4** FM/AM 天线输入

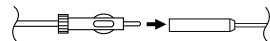

- 5** 在连接至外部放大器时，将其接地导线连接至汽车底盘，以避免损坏本机。

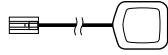
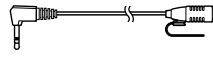
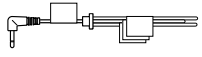

- 6** 电视调谐器遥控输出

7	AV-IN (配件 10) 输入
	 <p>附件 10：可视；黄，左音频；白，右音频；红</p>
8	<p>仪表盘摄像头界面 连接仪表盘摄像头 DRV-N520 (选购配件)。 (第 88 页)</p>
9	<p>附件 8：GPS 天线</p> 
10	<p>附件 4：蓝牙麦克风</p> 
11	<p>附件 11：方向盘遥控线束 与汽车的方向盘遥控导线束连接。有关详细内容，请与 KENWOOD 经销商联系。</p> 
12	<p>后视摄像机输入 (黄色)</p>
13	<p>前视摄像头 / 仪表盘摄像头输入 (黄色)</p>
14	<p>视频输出 (黄色)</p>

连接 USB 存储装置

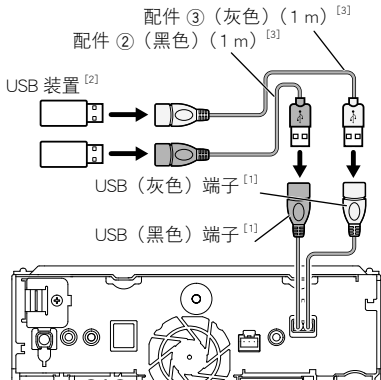

- [1] USB 最大供电电流：
DC 5 V $\bar{\bar{=}}$ 1.5 A
- [2] 另售 / 如果需要，使用 CA-U1EX 以延长连接线。(最大 500 mA、5V)
- [3] 请参见 **固定 USB 延伸线 (第 88 页)**。

连接 iPod/iPhone

● Lightning (闪电) 连接器

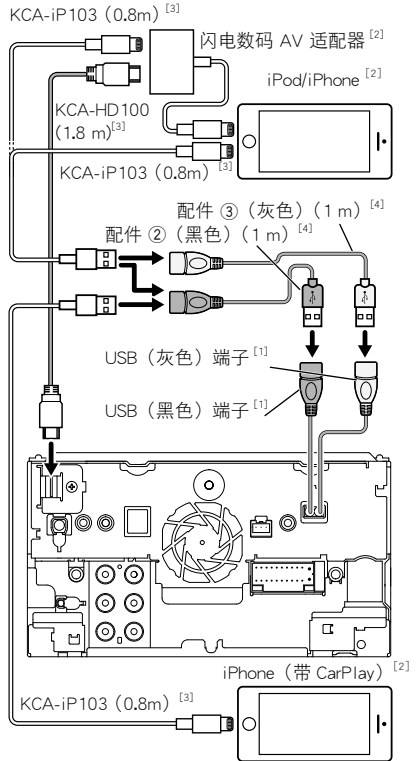

- [1] USB 最大供电电流：
DC 5 V $\bar{\bar{=}}$ 1.5 A
- [2] 另售
- [3] 选购配件
- [4] 请参见 **固定 USB 延伸线 (第 88 页)**。

连接安卓智能手机

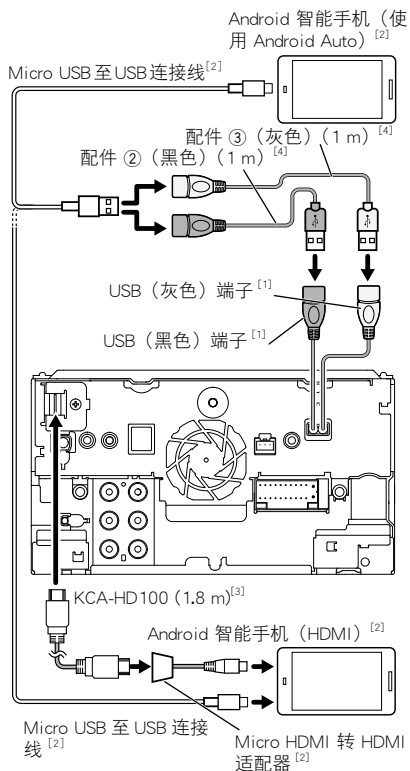

^[1] USB 最大供电电流：
DC 5 V \equiv 1.5 A

^[2] 另售

^[3] 选购配件

^[4] 请参见 **固定 USB 延伸线** (第 88 页)。

连接仪表盘摄像头

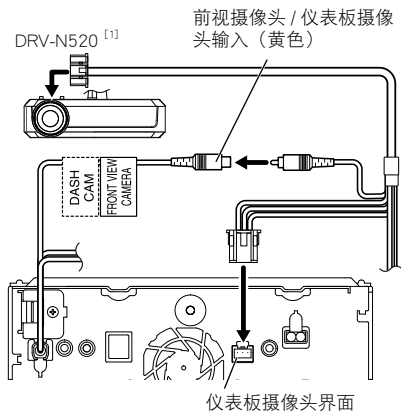

^[1] 选购配件

固定 USB 延伸线

使用绝缘胶带或类似物品固定好 USB 延伸线，保证其接头不会断开。

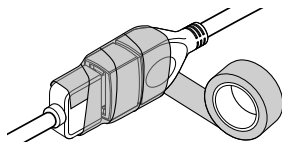

故障排除

问题和解决方法

如果发生故障，请首先检查下表内容，寻找可能发生的问题。

备注

- 本机的某些功能可能因本机的某些设定被关闭。
- 有时似乎是本机故障的现象，其实可能是因微小的误操作或配线失误造成的。

关于设定

- 无法设置低音扬声器。
- 无法设置重低音扬声器的相位。
- 重低音扬声器无输出。
- 无法设定低通滤波器。
- 无法设置高通滤波器。

重低音扬声器没有设定接通。

- ▶ 将重低音扬声器设定为接通。参见 **扬声器 / 交迭点设置 (第 68 页)**。

双区域功能接通。

- ▶ 将双区域功能设定为关闭。请参照 **区域控制 (第 72 页)**。

- 无法选择双区域的副信号源的输出目标。
- 无法调节后侧扬声器的音量。

双区域功能关闭。

- ▶ 将双区域功能设定为接通。请参照 **区域控制 (第 72 页)**。

- 无法设置均衡器。
- 无法设置交叉点网络。

双区域功能接通。

- ▶ 将双区域功能设定为关闭。请参照 **区域控制 (第 72 页)**。

关于音频操作

收音机接收不良。

汽车天线没有伸出。

- ▶ 将天线全部拉出。

没有连接天线控制导线。

- ▶ 正确连接导线。参见 **连接系统与外部部件 (第 86 页)**。

无法选择文件夹。

随机播放功能接通。

- ▶ 关闭随机播放功能。

播放 VCD 时，无法进行重复播放。

PBC 功能接通。

- ▶ 关闭 PBC 功能。

无法播放某张光盘，但是可播放其他光盘。

光盘脏污。

- ▶ 清洁光盘。请参照 **光盘的操作注意事项 (第 4 页)**。

光盘严重划伤。

- ▶ 试播放其他光盘。

播放音频文件时跳音。

光盘划伤或脏污。

- ▶ 清洁光盘。请参照 **光盘的操作注意事项 (第 4 页)**。

录制条件不良。

- ▶ 重新录制文件，或使用其他光盘。

其他

听不到触控提示音。

使用了预输出插口。

- ▶ 触控提示音无法通过预输出插口输出。

错误消息

如果没有正确操作本机，画面将显示错误原因的消息。

There is an error in the speaker wiring. Please check the connections. (扬声器布线存在错误。请检查连接。)

由于扬声器导线短路或与汽车底盘接触，保护电路激活。

- ▶ 将扬声器电缆正确布线或进行绝缘处理，然后关闭电源后再次打开。

Hot Error (过热故障)

当该设备的内部温度升高到 60°C 或更高时，保护电路将激活，此时，您可能将无法操作该设备。

- ▶ 本机的温度降低后，再次使用本机。

Mecha Error (光盘盒故障)

光盘播放器出现故障。

- ▶ 弹出光盘，然后再次插入。如果该指示灯仍然闪烁或光盘无法弹出，请与 KENWOOD 经销商联系。

故障排除

Disc Error (光盘错误)

插入了不能播放的光盘。

- 更换光盘。请参照**可播放的媒体和文件 (第 91 页)**。

Read Error (读取错误)

光盘脏污。

- 清洁光盘。请参照**光盘的操作注意事项 (第 4 页)**。

光盘装反。

- 将标签面朝上放入光盘。

Region Code Error (区域代码错误)

您希望播放的光盘所具有的区域代码与本设备不兼容，因此无法播放。

- 请参照**世界各地的区域代码 (第 93 页)**或试用其他光盘。

Error07-67 (错误 07-67)

本机因某些原因无法正常运行。

- 关闭电源后再次打开。如果未显示“Error 07-67”消息，请与 KENWOOD 经销商联系。

No Device (无装置) (USB 装置)

虽然没有连接 USB 装置，但是选择了 USB 装置作为信号源。

- 将信号源变更为 USB/iPod 以外的信号源。连接 USB 装置，然后再次将信号源变更为 USB 装置。

Disconnected/ 断开 (iPod、蓝牙音频播放机)

虽然没有连接 iPod/ 蓝牙音频播放机，但是选择了 iPod/ 蓝牙音频播放机作为信号源。

- 将信号源变更为除 iPod/ 蓝牙装置以外的其他信号源。连接 iPod/ 蓝牙音频播放机，再次将信号源变更为 iPod/ 蓝牙音频播放机。

No Media File (无媒体文件)

连接的 USB 装置内没有可播放的音频文件。播放的媒体上没有刻录本设备可播放的任何数据。

- 请参照**可播放的媒体和文件 (第 91 页)**，试使用其他 USB 装置。

USB device over current status detected. (USB 设备过流状态被检测。)

所连接的 USB 设备额定的当前容量高于所允许的限制。

- 检查 USB 装置。连接的 USB 装置可能发生了异常。
- 将信号源变更为除 USB 以外的其他信号源。拆下 USB 装置。

Navigation Error (导航错误)。Please turn on power again later. (请过一段时间后再次接通电源。)

由于温度非常低，发生了通讯错误。

- 使车厢内暖和后再次接通电源。

附录

可播放的媒体和文件

本机可播放各种媒体和文件。

可播放光盘列表

	光盘类型 / 标准	支持	注释
DVD	DVD 视频	○	
	DVD 音频	×	
	DVD-VR	×	
	DVD-R* ¹	○	• MP3/ WMA/ AAC/ WAV/ FLAC/ Vorbis/ MPEG1/ MPEG2/ MPEG4/ H.264/ WMV/ MKV 播放 • 多边界 / 多区段的播放 (播放取决于编制条件)
	DVD-RW	○	
	DVD+R	○	
	DVD+RW	○	
	DVD-R DL (双层)	○	仅限视频格式
	DVD+RDL (双面)	○	
DVD-RAM	×		
CD	音乐 CD* ¹	○	
	CD-ROM	○	• MP3/ WMA/ AAC/ WAV/ FLAC/ Vorbis 播放 • 支持多区段。 • 不支持封包写入。
	CD-R	○	
	CD-RW	○	
	DTS-CD	×	
	视频 CD (VCD)	○	
	超级视频 CD	×	
	照片 CD 光盘	×	
	CD-EXTRA	△	只能播放音乐光盘区段。
	HDCD	△	标准音乐 CD 音质
其他	双面光盘	×	
	超级音频光盘	△	只能播放 CD 层。

○：可播放。

△：可部分播放。

×：无法播放。

*¹ 不兼容 8 cm (3 英寸) 光盘。

■ 双面光盘的使用

如果使用本机播放“DualDisc”（双面光盘），在插入或弹出光盘时，未播放的光盘表面可能会被刮伤。由于音乐光盘表面并不符合光盘标准，因此无法播放。

（“DualDisc”是一个表面包含 DVD 标准信号和另一个表面包含音乐 CD 信号的光盘。）

■ 关于光盘的格式

光盘应为下列格式的其中之一。

- ISO 9660 Level 1/2
- Joliet
- Romeo
- 长文件名格式

■ 关于文件

以下音频和视频文件均受支持。

■ 播放音频文件

	模式	比特率	取样频率	位计数
AAC-LC (.m4a)	MPEG2/4 AAC LC HE-AAC (V1、V2)	8 - 320kbps, VBR	16 - 48 kHz	16 位
MP3 (.mp3)	MPEG 1/2 音频分层 3	8 - 320kbps, VBR	16 - 48 kHz	16 位
WMA (.wma)	Windows 媒体音频标准 L3 型 (版本 7、8、9)	8 - 320kbps	16 - 48 kHz	16 位
线性 PCM (WAVE) (.wav)	RIFF 波形音频格式	-	16 - 48 kHz (光盘), 16 - 192 kHz (USB/ SD)	16/ 24 位
FLAC (.flac)	flac	-	16 - 48 kHz (光盘), 16 - 192 kHz (USB/ SD)	16/ 24 位
Vorbis (.ogg)	vorbis	VBR	16 - 48 kHz	16 位
DSD (.dsf、.dff)	DSF、DSDIFF	-	2.8 MHz、5.6 MHz、11.2 MHz	1 位

- 如果普通光盘的音乐和其他播放系统刻录在同一张光盘上，则只播放刻录在最开始处的播放系统。
- 无法播放带有 DRM 的 WMA 和 AAC 文件。
- 播放前将 DSD 声音转换为 PCM 声音。
- 不支持 DSDIFF 的 EmChinks 标签。
- 虽然音频文件符合上述列出的标准，但是根据媒体或装置的类型及条件而可能无法播放。
- 本机支持播放高分辨率音频文件。
建议在汽车音响系统中配置从播放器到扬声器的所有高分辨率音频兼容产品，以便尽享其高品质声音。

■ 接受的视频文件

	配置文件	最大图像尺寸	最大比特率	音频格式
MPEG-1 (.mpg、.mpeg)	-	352 × 240, 352 × 288	1,5 Mbps	MPEG 音频分层 2
MPEG-2 (.mpg、.mpeg)	MP@ML	720 × 480, 720 × 576	8 Mbps	MPEG 音频分层 2
H.264/MPEG-4 AVC (.mp4、.m4v、.avi、 .flv、.f4v)	基线配置文件, 主 配置文件	1.920 × 1.080 (30 fps)	8 Mbps	MP3、AAC
MPEG-4 (.mp4、.avi)	高级简易配置文件	1.920 × 1.080 (30 fps)	8 Mbps	MP3、AAC
WMV (.wmv)	主配置文件	1.920 × 1.080 (30 fps)	8 Mbps	WMA
MKV (.mkv)	视频格式符合 H.264/MPEG-4 AVC、MPEG-4、WMV			MP3、AAC、WMA、 Vorbis、FLAC

- 本机只能播放小于 4 GB 的文件。

■ 文件和文件夹的结构限制

	光盘媒体	USB 装置 / SD
文件夹最大分层数	8	8
文件的最多数量 (每个文件夹)	999	999
文件夹的最多数量 (每个文件夹)	5000	9999
文件夹的最多数量 (每个装置)	5000	无限制

- 可输入一个文件夹名称及文件名称，长度限 255 个单字节字符以内。
- 不能播放所在文件夹名字以点 (.) 开头的文件。

世界各地的区域代码

如以下地图所示，根据销售的国家或地区，对 DVD 播放机设置了区域代码。

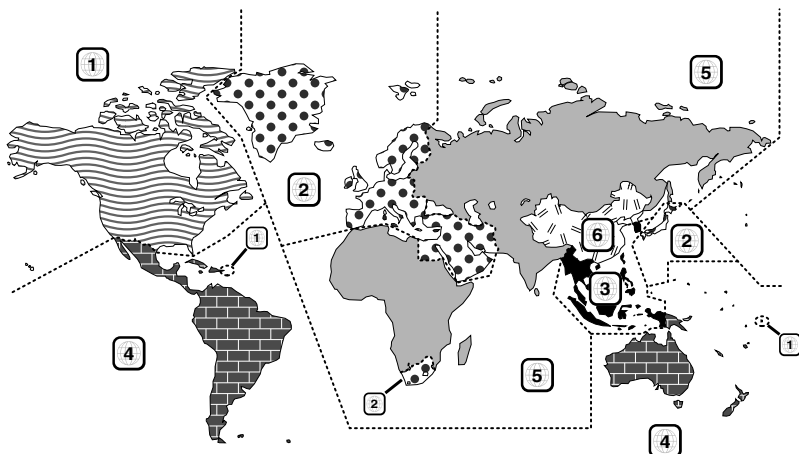

■ DVD 光盘标记



指示区域编号。带有此标记的光盘可以使用任一 DVD 播放器播放。



指示所刻录的音频语言数。可以在电影中刻录多达 8 种语言。您可以选择偏好语言。



指示所刻录的字幕语言数。可以刻录多达 32 种语言。



如果 DVD 光盘带有从多个视角获取的场景画面，则您可以选择偏好视角。

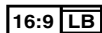

指示图像的画面类型。左边的标记指示宽屏图像画面 (16:9) 显示在标准电视机画面 (4:3) 上时，在画面的上部和下部将带有黑框 (信封模式)。

■ 操作限制标记

对于此 DVD，此设备的某些功能，例如播放功能，根据播放 DVD 所在的位置可能会受到某些限制。在这种情况下，将在画面上显示下列标记。对于更多详细信息，请参考光盘手册。



■ 有使用期限的光盘

不要将带使用期限的光盘留在本设备中。如果您载入一个使用期限已经过期的光盘，可能无法将它从本设备中取出来。

DVD 语言代码

代码	语言
aa	阿法尔语
ab	阿布哈西亚语
af	南非荷兰语
am	阿姆哈拉语
ar	阿拉伯语
as	阿萨姆语
ay	艾马拉语
az	阿塞拜疆语
ba	巴什基尔语
be	白俄罗斯语
bg	保加利亚语
bh	比哈尔语
bi	比斯克语
bn	孟加拉语
bo	藏语
br	布列塔尼语
ca	加泰罗尼亚语
co	科西嘉语
cs	捷克语
cy	威尔士语
da	丹麦语
de	德语
dz	不丹语
el	希腊语
en	英语
eo	世界语
es	西班牙语
et	爱沙尼亚语
eu	巴斯克语
fa	波斯语
fi	芬兰语
fj	斐济语
fo	法罗语
fr	法语
fy	弗里西语
ga	爱尔兰语
gd	苏格兰盖尔语
gl	加利西亚语
gn	瓜拉尼语
gu	古吉特拉语
ha	豪萨语
he	希伯来语
hi	印地语
hr	克罗地亚语
hu	匈牙利语
hy	亚美尼亚语

代码	语言
ia	拉丁国际语
ie	国际语
ik	伊努帕克语
id	印度尼西亚语
is	冰岛语
it	意大利语
ja	日语
jv	爪哇语
ka	格鲁吉亚语
kk	哈萨克语
kl	格陵兰语
km	柬埔寨语
kn	卡纳达语
ko	韩语
ks	克什米尔语
ku	库尔德语
ky	吉尔吉斯语
la	拉丁语
lb	卢森堡语
ln	林格拉语
lo	老挝语
lt	立陶宛语
lv	拉脱维亚语
mg	马尔加什语
mi	毛利语
mk	马其顿语
ml	马拉雅拉姆语
mn	蒙古语
mo	摩尔达维亚语
mr	马拉地语
ms	马来语
mt	马耳他语
my	缅甸语
na	瑙鲁语
ne	尼泊尔语
nl	荷兰语
no	挪威语
oc	欧舒丹语
om	库希特语
or	奥里雅语
pa	旁遮普语
pl	波兰语
ps	普什图语
pt	葡萄牙语
qu	奇楚亚语
rm	列托罗曼斯语

代码	语言
rn	基隆迪语
ro	罗马尼亚语
ru	俄语
rw	金亚旺达语
sa	梵语
sd	信德语
sg	桑戈语
sh	塞尔维亚 - 克罗地亚语
si	僧伽罗语
sk	斯洛伐克语
sl	斯洛文尼亚语
sm	萨摩亚语
sn	修纳语
so	索马里语
sq	阿尔巴尼亚语
sr	塞尔维亚语
ss	希斯瓦梯语
st	塞索托语
su	巽他语
sv	瑞典语
sw	斯瓦希里语
ta	泰米尔语
te	泰卢固语
tg	塔吉克语
th	泰国语
ti	提格里尼亚语
tk	土库曼语
tl	塔加拉语
tn	茨瓦纳语
to	汤加语
tr	土耳其语
ts	聪加语
tt	鞑鞑语
tw	契维语
uk	乌克兰语
ur	乌尔都语
uz	乌兹别克语
vi	越南语
vo	沃拉普克语
wo	沃洛夫语
xh	科萨语
yo	约鲁巴语
zh	中文
zu	祖鲁语

技术规格

■ 监视器部分

图像尺寸

- : 6.75 英寸宽 (对角线)
- : 152,1 mm (宽) × 79,5 mm (高)
- 5-63/64 × 3-1/8 英寸

显示系统

- : AAS LCD 面板

驱动系统

- : TFT 有源矩阵系统

像素数量

- : 2,764,800 (1280H x 720V x RGB)

有效像素

- : 99.99 %

像素排列

- : RGB 条纹排列

背光照明

- : LED

■ DVD 播放机部分

D/A 转换器

- : 24/ 32 位

音频解码器

- : 线性 PCM/ Dolby Digital/ MP3/ WMA/ AAC/ WAV/ FLAC/ Vorbis

视频解码器

- : MPEG1/ MPEG2/ MPEG4/ WMV/ H.264/ MKV

抖动度

- : 低于可测量范围

频率响应

- 96 kHz : 20 – 44.000 Hz
- 48 kHz : 20 – 22.000 Hz
- 44.1 kHz : 20 – 20.000 Hz

总谐波失真

- : 0.010 % (1 kHz)

S/N 额定值 (dB)

- : 90.5 dB

动态范围

- : 89 dB

光盘格式

- : DVD- 视频 / VIDEO-CD/ CD-DA

量子化位数

- : 16/ 20/ 24 比特

■ USB 接口部分

USB 标准

- : USB 2.0 高速

文件系统

- : FAT 16/ 32、exFAT、NTFS

最大电源电流

- : DC 5 V  1,5 A × 2

D/A 转换器

- : 24/ 32 位

音频解码器

- : MP3/ WMA/ AAC/ WAV/ FLAC/ Vorbis/ DSD

视频解码器

- : MPEG1/ MPEG2/ MPEG4/ WMV/ H.264/ MKV

■ Miracast 部分

模式

- : Sink

版权保护

- : HDCP2.2

触控控制

- : UIBC

■ Wi-Fi 部分

IEEE 标准

- DNX9180DABS/ DNX9180S: 802.11 a/b/g/n
- DNX9180SM : 802.11 b/g/n

频率范围

- DNX9180DABS/ DNX9180S
- : 双频 (2.4GHz / 5GHz)
- DNX9180SM: 2.4GHz

通道

- DNX9180DABS/ DNX9180S
- : 自动 (1-11 通道) / 自动 (149、153、157、161 通道)
- DNX9180SM: 自动 (1-11 通道)

传输速率 (最快)

- DNX9180DABS/ DNX9180S
- : 11a:54 Mbps / 11b: 11 Mbps / 11g: 54 Mbps / 11n:150 Mbps
- DNX9180SM
- : 11b : 11 Mbps / 11g: 54 Mbps / 11n:150 Mbps

输出功率

- DNX9180DABS/ DNX9180S
- : 11a:14dBm ± 2dB / 11b: 17dBm ± 2dB / 11g:15dBm ± 2dB / 11n:14dBm ± 2dB
- DNX9180SM
- : 11b : 17dBm ± 2dB / 11g:15dBm ± 2dB / 11n:14dBm ± 2dB

■ 蓝牙部分

蓝牙技术

: 蓝牙版本 4.1

频率

: 2.402 – 2.480 GHz

输出功率

: +4dBm (MAX)、0dBm (AVE)、功率等级 2

最大通信距离

: 视距约为 10m (32.8 英尺)

音频编解码器

: SBC/ AAC

配置文件 (支持多配置文件)

- HFP (V1.7) (Hands Free Profile, 免提配置文件)
- SPP (Serial Port Profile, 串行端口配置文件)
- A2DP (Advanced Audio Distribution Profile, 高质量音频传输配置文件)
- AVRCP (V1.6) (Audio/Video Remote Control Profile, 音频 / 视频遥控配置文件)
- PBAP (Phonebook Access Profile, 电话簿连接配置文件)

■ HDMI 部分

HDMI

: Type-A

输入分辨率

- VGA (640x480p @59.94Hz/60Hz)
- 480p (720x480p @59.94Hz/60Hz)
- 720p (1280x720p @59.94Hz/60Hz)

输入音频类型

: 32K/ 44.1K/ 48K/ 88.2K/ 96K/ 176.2K/ 192K Hz
16/20/24 位线性 PCM

■ 数字广播部分 (DNX9180DABS)

频率范围

BAND III: 174.928 – 239.200 (MHz)

灵敏度

: -100 dBm

S/N 额定值 (dB)

: 90 dB

■ 数字天线连接器部分 (DNX9180DABS)

连接器类型

: SMB

输出电压 (11 – 16V)

: 14.4 V

最大电流

: < 100 mA

■ FM 调谐器部分

频率范围 (步进)

: 87.5 MHz – 108.0 MHz (50 kHz)

可用灵敏度 (S/N : 30 dB)

: 9.3 dBf (0.8 μ V/75 Ω)

静噪灵敏度 (S/N : 46 dB)

: 15.2 dBf (1.6 μ V/75 Ω)

频率响应

: 30 Hz – 15 kHz

S/N 额定值 (dB)

: 75 dB (单声道)

选择性 (\pm 400 kHz)

: 80 dB 以上

立体声分离度

: 45 dB (1 kHz)

■ AM 调谐器部分

频率范围 (步进)

DNX9180S: 531 kHz – 1611 kHz (9 kHz)
DNX9180DABS: 531 kHz – 1701 kHz (9 kHz)
DNX9180SM: 531 kHz – 1602 kHz (9 kHz)

可用灵敏度

: 28 dB μ (25 μ V)

■ 视频部分

外部视频输入的彩色系统

: NTSC/ PAL

外部视频输入电平 (小型插孔)

: 1 V_{p-p}/ 75 Ω

外部音频最大输入电平 (小型插孔)

: 2 V/ 25 k Ω

视频输入电平 (RCA 插孔)

: 1 V_{p-p}/ 75 Ω

视频输出电平 (RCA 插孔)

: 1 V_{p-p}/ 75 Ω

音频输出电平 (迷你插孔)

: 1.2 V/ 10 k Ω

■ DSP 部分

图形均衡器

频段: 13 频段
频率 (频段 1-13)
: 62.5/ 100/ 160/ 250/ 400/ 630/ 1k/ 1.6k/ 2.5k/
4k/ 6.3k/ 10k/ 16k Hz

增益

: -9/-8/-7/-6/-5/-4/-3/-2/-1/0/1/2/3/4/5/6/7/8/9 dB

2 路交迭点

高通滤波器

频率 直通、30/ 40/ 50/ 60/ 70/ 80/ 90/ 100/
120/ 150/ 180/ 220/ 250 Hz

斜率: -6/-12/-18/-24 dB/Oct.

低通滤波器

频率 30/ 40/ 50/ 60/ 70/ 80/ 90/ 100/ 120/ 150/
180/ 220/ 250 Hz、通过

斜率: -6/-12/-18/-24 dB/Oct.

3 路分频

高通滤波器

频率 250/ 300/ 1k/ 1.6k/ 2.5k/ 4k/ 5k/ 6.3k/ 8k/
10k/ 12.5k Hz

斜率: -12/-18/-24 dB/Oct.

带通滤波器

频率 Through, 50/ 60/ 70/ 80/ 90/ 100/ 120/
150/ 180/ 220/ 250/ 300 Hz
250/ 300/ 1k/ 1.6k/ 2.5k/ 4k/ 5k/ 6.3k/
8k Hz, Through

斜率: -12/-18/-24 dB/Oct.

低通滤波器

频率 30/ 40/ 50/ 60/ 70/ 80/ 90/ 100/ 120/
150 Hz, Through

斜率: -12/-18/-24 dB/Oct.

位置

前侧 / 后侧 / 重低音扬声器延迟

: 0 - 6.1 m (步进为 0.01 m)

增益

: -8 - 0 dB

重低音扬声器音量

: -50 - +10 dB

■ 音频部分

最大功率 (前和后)

: 50 W × 4

典型输出功率 (前后)

全带宽功率 (小于 1% THD 时)

: 22 W × 4

输出频段

: 20 - 88,000 Hz

预输出电平 (V)

: 5 V/ 10 kΩ

预输出阻抗

: ≤ 300 Ω

扬声器阻抗

: 4 - 8 Ω

■ 导航部分

接收器

: 高灵敏度 GPS 接收器

接收频率

: 1575.42 MHz (C/A 代码)

接收时间

冷开机: 29 秒 (typ)
(全部卫星为 -130 dBm 时, 无辅助)

刷新速度

: 1/ 秒, 连续

精度

位置: 小于 2.5 米, CEP, -130 dBm 时
速度: 0.1 米 / 秒

定位方法

: GPS

天线

: 外部 GPS 天线

■ 总体

工作电压

: 14.4 V (允许范围 10.5 - 16 V)

最大耗电电流

: 15 A

安装尺寸 (宽 × 高 × 厚)

: 178 × 100 × 160 mm

工作温度范围

: -10 °C - +60 °C

重量

: 2.5 kg

备注

• 虽然液晶显示面板的有效像素可达 99.99% 或更高, 但是仍有 0.01% 的像素点可能不发光或者显示不正确。

技术规格可能会变更, 恕不另行通知。

关于本机

■ 版权声明

- Bluetooth® 文字商标和标志是归 Bluetooth SIG, Inc. 拥有的注册商标；JVC KENWOOD 公司在任何时候使用该标志均为授权使用。其他商标和商业名称分别由其拥有人所有。
- 获得了 Dolby Laboratories 的许可制造。Dolby、Dolby Audio 及双 D 符号是杜比实验室的商标。
-  is a trademark of DVD Format/Logo Licensing Corporation registered in the U.S., Japan and other countries.
- This item incorporates copy protection technology that is protected by U.S. patents and other intellectual property rights of Rovi Corporation. Reverse engineering and disassembly are prohibited.
- Microsoft and Windows Media are either registered trademarks or trademarks of Microsoft Corporation in the United States and/or other countries.
- This software is based in part on the work of the independent JPEG Group.
- The “AAC” logo is a trademark of Dolby Laboratories.
- “Made for iPod” and “Made for iPhone” mean that an electronic accessory has been designed to connect specifically to iPod, or iPhone, respectively, and has been certified by the developer to meet Apple performance standards. Apple is not responsible for the operation of this device or its compliance with safety and regulatory standards. Please note that the use of this accessory with iPod, or iPhone may affect wireless performance.
- iPhone, iPod, and iPod touch are trademarks of Apple Inc., registered in the U.S. and other countries.
- Use of the Apple CarPlay logo means that a vehicle user interface meets Apple performance standards. Apple is not responsible for the operation of this vehicle or its compliance with safety and regulatory standards. Please note that the use of this product with iPhone, or iPod may affect wireless performance. Apple CarPlay and Apple CarPlay logo are trademarks of Apple Inc.
- Apple, Siri is a trademark of Apple Inc., registered in the U.S. and other countries. Lightning is a trademark of Apple Inc.
- SPOTIFY and the Spotify logo are among the registered trademarks of Spotify AB.
- Android, Android Auto, Google Play and other marks are trademarks of Google LLC.
- Wi-Fi® is a registered trademark of Wi-Fi Alliance®.
- The Wi-Fi CERTIFIED™ Logo is a certification mark of Wi-Fi Alliance®.

- This product includes FontAvenue® fonts licenced by NEC Corporation. FontAvenue is a registered trademark of NEC Corporation.



- This product includes “Ubiquitous QuickBoot™” technology developed by Ubiquitous Corp. Ubiquitous QuickBoot™ is a trademark of Ubiquitous Corp. Copyright© 2017 Ubiquitous Corp. All rights reserved.



- THIS PRODUCT IS LICENSED UNDER THE AVC PATENT PORTFOLIO LICENSE FOR THE PERSONAL USE OF A CONSUMER OR OTHER USES IN WHICH IT DOES NOT RECEIVE REMUNERATION TO (i) ENCODE VIDEO IN COMPLIANCE WITH THE AVC STANDARD (“AVC VIDEO”) AND/OR (ii) DECODE AVC VIDEO THAT WAS ENCODED BY A CONSUMER ENGAGED IN A PERSONAL ACTIVITY AND/OR WAS OBTAINED FROM A VIDEO PROVIDER LICENSED TO PROVIDE AVC VIDEO. NO LICENSE IS GRANTED OR SHALL BE IMPLIED FOR ANY OTHER USE. ADDITIONAL INFORMATION MAY BE OBTAINED FROM MPEG LA, L.L.C. SEE [HTTP://WWW.MPEGLA.COM](http://www.mpegla.com)
- THIS PRODUCT IS LICENSED UNDER THE MPEG-4 VISUAL PATENT PORTFOLIO LICENSE FOR THE PERSONAL AND NON-COMMERCIAL USE OF A CONSUMER FOR (i) ENCODING VIDEO IN COMPLIANCE WITH THE MPEG-4 VISUAL STANDARD (“MPEG-4 VIDEO”) AND/OR (ii) DECODING MPEG-4 VIDEO THAT WAS ENCODED BY A CONSUMER ENGAGED IN A PERSONAL AND NON-COMMERCIAL ACTIVITY AND/OR WAS OBTAINED FROM A VIDEO PROVIDER LICENSED BY MPEG LA TO PROVIDE MPEG-4 VIDEO. NO LICENSE IS GRANTED OR SHALL BE IMPLIED FOR ANY OTHER USE. ADDITIONAL INFORMATION INCLUDING THAT RELATING TO PROMOTIONAL, INTERNAL AND COMMERCIAL USES AND LICENSING MAY BE OBTAINED FROM MPEG LA, L.L.C. SEE [HTTP://WWW.MPEGLA.COM](http://www.mpegla.com).
- THIS PRODUCT IS LICENSED UNDER THE VC-1 PATENT PORTFOLIO LICENSE FOR THE PERSONAL AND NON-COMMERCIAL USE OF A CONSUMER TO (i) ENCODE VIDEO IN COMPLIANCE WITH THE VC-1 STANDARD (“VC-1 VIDEO”) AND/OR (ii) DECODE VC-1 VIDEO THAT WAS ENCODED BY A CONSUMER ENGAGED IN A PERSONAL AND NON-COMMERCIAL ACTIVITY AND/OR WAS OBTAINED FROM A VIDEO PROVIDER LICENSED TO PROVIDE VC-1 VIDEO. NO LICENSE IS GRANTED OR SHALL BE IMPLIED FOR ANY OTHER USE. ADDITIONAL INFORMATION MAY BE OBTAINED FROM MPEG LA, L.L.C. SEE [HTTP://WWW.MPEGLA.COM](http://www.mpegla.com)

- libFLAC

Copyright (C) 2000-2009 Josh Coalson
 Copyright (C) 2011-2013 Xiph.Org Foundation
 Redistribution and use in source and binary forms, with or without modification, are permitted provided that the following conditions are met:

- Redistributions of source code must retain the above copyright notice, this list of conditions and the following disclaimer.
- Redistributions in binary form must reproduce the above copyright notice, this list of conditions and the following disclaimer in the documentation and/or other materials provided with the distribution.
- Neither the name of the Xiph.org Foundation nor the names of its contributors may be used to endorse or promote products derived from this software without specific prior written permission.

THIS SOFTWARE IS PROVIDED BY THE COPYRIGHT HOLDERS AND CONTRIBUTORS "AS IS" AND ANY EXPRESS OR IMPLIED WARRANTIES, INCLUDING, BUT NOT LIMITED TO, THE IMPLIED WARRANTIES OF MERCHANTABILITY AND FITNESS FOR A PARTICULAR PURPOSE ARE DISCLAIMED. IN NO EVENT SHALL THE FOUNDATION OR CONTRIBUTORS BE LIABLE FOR ANY DIRECT, INDIRECT, INCIDENTAL, SPECIAL, EXEMPLARY, OR CONSEQUENTIAL DAMAGES (INCLUDING, BUT NOT LIMITED TO, PROCUREMENT OF SUBSTITUTE GOODS OR SERVICES; LOSS OF USE, DATA, OR PROFITS; OR BUSINESS INTERRUPTION) HOWEVER CAUSED AND ON ANY THEORY OF LIABILITY, WHETHER IN CONTRACT, STRICT LIABILITY, OR TORT (INCLUDING NEGLIGENCE OR OTHERWISE) ARISING IN ANY WAY OUT OF THE USE OF THIS SOFTWARE, EVEN IF ADVISED OF THE POSSIBILITY OF SUCH DAMAGE.

- libvorbis

Copyright (c) 2002-2008 Xiph.org Foundation
 Redistribution and use in source and binary forms, with or without modification, are permitted provided that the following conditions are met:

- Redistributions of source code must retain the above copyright notice, this list of conditions and the following disclaimer.
- Redistributions in binary form must reproduce the above copyright notice, this list of conditions and the following disclaimer in the documentation and/or other materials provided with the distribution.
- Neither the name of the Xiph.org Foundation nor the names of its contributors may be used to endorse or promote products derived from this software without specific prior written permission.

THIS SOFTWARE IS PROVIDED BY THE COPYRIGHT HOLDERS AND CONTRIBUTORS

"AS IS" AND ANY EXPRESS OR IMPLIED WARRANTIES, INCLUDING, BUT NOT LIMITED TO, THE IMPLIED WARRANTIES OF MERCHANTABILITY AND FITNESS FOR A PARTICULAR PURPOSE ARE DISCLAIMED. IN NO EVENT SHALL THE FOUNDATION OR CONTRIBUTORS BE LIABLE FOR ANY DIRECT, INDIRECT, INCIDENTAL, SPECIAL, EXEMPLARY, OR CONSEQUENTIAL DAMAGES (INCLUDING, BUT NOT LIMITED TO, PROCUREMENT OF SUBSTITUTE GOODS OR SERVICES; LOSS OF USE, DATA, OR PROFITS; OR BUSINESS INTERRUPTION) HOWEVER CAUSED AND ON ANY THEORY OF LIABILITY, WHETHER IN CONTRACT, STRICT LIABILITY, OR TORT (INCLUDING NEGLIGENCE OR OTHERWISE) ARISING IN ANY WAY OUT OF THE USE OF THIS SOFTWARE, EVEN IF ADVISED OF THE POSSIBILITY OF SUCH DAMAGE.

- libogg

Copyright (c) 2002, Xiph.org Foundation
 Redistribution and use in source and binary forms, with or without modification, are permitted provided that the following conditions are met:

- Redistributions of source code must retain the above copyright notice, this list of conditions and the following disclaimer.
- Redistributions in binary form must reproduce the above copyright notice, this list of conditions and the following disclaimer in the documentation and/or other materials provided with the distribution.
- Neither the name of the Xiph.org Foundation nor the names of its contributors may be used to endorse or promote products derived from this software without specific prior written permission.

THIS SOFTWARE IS PROVIDED BY THE COPYRIGHT HOLDERS AND CONTRIBUTORS "AS IS" AND ANY EXPRESS OR IMPLIED WARRANTIES, INCLUDING, BUT NOT LIMITED TO, THE IMPLIED WARRANTIES OF MERCHANTABILITY AND FITNESS FOR A PARTICULAR PURPOSE ARE DISCLAIMED. IN NO EVENT SHALL THE FOUNDATION OR CONTRIBUTORS BE LIABLE FOR ANY DIRECT, INDIRECT, INCIDENTAL, SPECIAL, EXEMPLARY, OR CONSEQUENTIAL DAMAGES (INCLUDING, BUT NOT LIMITED TO, PROCUREMENT OF SUBSTITUTE GOODS OR SERVICES; LOSS OF USE, DATA, OR PROFITS; OR BUSINESS INTERRUPTION) HOWEVER CAUSED AND ON ANY THEORY OF LIABILITY, WHETHER IN CONTRACT, STRICT LIABILITY, OR TORT (INCLUDING NEGLIGENCE OR OTHERWISE) ARISING IN ANY WAY OUT OF THE USE OF THIS SOFTWARE, EVEN IF ADVISED OF THE POSSIBILITY OF SUCH DAMAGE.

■ 产品使用激光的标记



贴在机架或外壳上的标签表示该产品使用了 CLASS 1 激光束。表明本机利用了较弱级的激光束。并无向装置外辐射的危险。

产品中有毒有害物质或元素的名称及含量

部件名称	有毒有害物质或元素					
	铅 (Pb)	汞 (Hg)	镉 (Cd)	六价铬 (Cr(VI))	多溴联苯 (PBB)	多溴二苯醚 (PBDE)
安装基板	×	○	○	×	○	○
框架	×	○	○	×	○	○
机芯 (硬盘驱动器、DVD、CD等)	×	○	○	×	○	○
电缆类	×	○	○	×	○	○
遥控器	×	○	○	×	○	○
麦克风	×	○	○	×	○	○
其他 (附件)	×	○	○	×	○	○

○：表示该有毒有害物质在该部件所有均质材料中的含量均在 GB/T26572-2011 标准规定的限量要求以下。
 ×：表示该有毒有害物质至少在该部件的某一均质材料中的含量超出 GB/T26572-2011 标准规定的限量要求。



环保使用期限

· 此图标表示了中华人民共和国的法律所规定的环保使用期限。只要用户在使用本产品时遵守注意事项中的各项规定，从制造日期开始到此图图标出的期限为止（环保使用期限）既不会污染环境也不会产生对人体有害的物质。