

# KENWOOD

## DMX110BT DMX110

MONITOR WITH RECEIVER

### INSTRUCTION MANUAL

ÉCRAN AVEC RÉCEPTEUR

### MODE D'EMPLOI

MONITOR CON RECEPTOR

### MANUAL DE INSTRUCCIONES

MONITOR COM RECETOR

### MANUAL DE INSTRUÇÕES

JVC KENWOOD Corporation

- Updated information (the latest Instruction Manual, etc.) is available from <<http://www.kenwood.com/cs/ce/>>.
- Des informations actualisées (le dernier mode d'emploi, etc.) sont disponibles sur le site <<http://www.kenwood.com/cs/ce/>>.
- La información actualizada (el Manual de instrucciones más actualizado, etc.) está disponible desde <<http://www.kenwood.com/cs/ce/>>.
- Estão disponíveis informações atualizadas (o Manual de Instruções mais recente, etc.) em <<http://www.kenwood.com/cs/ce/>>.

#### Model name indication position

See "Removing the trim plate" (P.21)

#### Position d'indication du nom du modèle

Reportez-vous à la section «Retrait de la plaque de garniture» (P.49)

#### Posición de la indicación del nombre del modelo

Consulte "Retirada del marco" (P.75)

#### Posição da indicação do nome do modelo

Consulte "Retirar a moldura" (P.103)

Trim plate  
Plaque de garniturea  
Marco  
Moldura

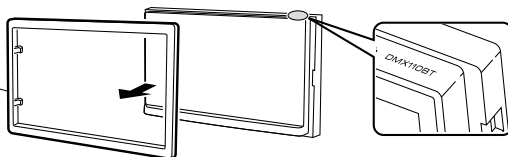

# Contents

Before use .....	2
How to read this manual.....	2
Precautions .....	2
Getting Started.....	3
Clock settings.....	4
Touch panel adjustment.....	4
Basics .....	5
Functions of the Buttons on the Front Panel.....	5
Common operations.....	5
HOME screen descriptions.....	6
Source control screen descriptions.....	6
List screen.....	6
USB .....	7
Preparation.....	7
Playback operations.....	7
iPod/iPhone .....	9
Preparation.....	9
Playback operations.....	9
Radio .....	11
Radio Basic Operation.....	11
Presetting stations .....	11
FM RDS features.....	11
Radio Setup.....	12
External Components.....	13
Using external audio/video players.....	13
Rear view camera.....	13
Bluetooth smartphone (DMX110BT) .....	14
Register your smartphone to the unit.....	14
Receive a phone call.....	14
Make a phone call.....	15
Playing Bluetooth Audio Device.....	16
Delete the registered Bluetooth device.....	16
Controlling Audio .....	17
Controlling General Audio.....	17
Equalizer Control.....	17
Subwoofer settings.....	17
Remote control.....	18
Functions of the Remote control Buttons.....	18
Installation .....	19
Before Installation.....	19
Installing the unit.....	20
About this Unit.....	24
More information.....	24
Troubleshooting.....	24
Copyrights.....	25
Specifications .....	26

# Before use

## Precautions

### ▲WARNING

#### ■ To prevent injury or fire, take the following precautions:

- To prevent a short circuit, never put or leave any metallic objects (such as coins or metal tools) inside the unit.
- Do not watch or fix your eyes on the unit's display when you are driving for any extended period.
- If you experience problems during installation, consult your KENWOOD dealer.

#### ■ Precautions on using this unit

- When you purchase optional accessories, check with your KENWOOD dealer to make sure that they work with your model and in your area.
- The Radio Data System or Radio Broadcast Data System feature won't work where the service is not supported by any broadcasting station.

#### ■ Protecting the monitor

- To protect the monitor from damage, do not operate the monitor using a ballpoint pen or similar tool with the sharp tip.

#### ■ Cleaning the Unit

If the front panel of this unit is stained, wipe it with a dry soft cloth such as a silicon cloth. If the front panel is stained badly, wipe the stain off with a cloth moistened with neutral cleaner, then wipe it again with a clean soft dry cloth.

### ▲CAUTION

- Applying spray cleaner directly to the unit may affect its mechanical parts. Wiping the front panel with a hard cloth or using a volatile liquid such as thinner or alcohol may scratch the surface or erase screened print.

#### ■ How to reset your unit

If the unit or the connected unit fails to operate properly, reset the unit.

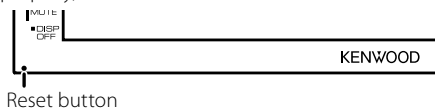

## How to read this manual

- The panels shown in this guide are examples used to provide clear explanations of the operations. For this reason, they may be different from the actual panels.
- In operation procedures, bracket shape indicates the key or button you should control.
  - < >: indicates the name of panel buttons.
  - [ ]: indicates the name of touch keys

# Getting Started

## 1 Turn the ignition key of your car to ACC.

The unit is turned on.

## 2 Press the <MENU> button.

## 3 Touch [Setup].



## 4 Touch the corresponding key and set the value.

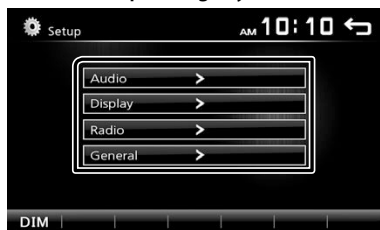

## General

### Language

Select the language used for the control screen and setting items. Default is "English".

1) Touch [Language].

2) Select the desired language.

\* You can change the page to display more items by pressing [ $\uparrow$ ] / [ $\downarrow$ ].

### BT Auto Connect

The unit automatically reconnect when the last connected Bluetooth device is within range.

"ON" (Default), "OFF"

### Clock Setting

Adjust the clock time. (P.4).

### Default

Touch [Default] to set all the settings to the initial default settings.

## 5 Touch [↵].

## Audio

### Sound Effect

Displays the Equalizer screen. (P.17)

### Beep

Activates or deactivates the key-touch tone.

"ON" (Default), "OFF"

### Loudness

Sets the amounts of boost of low and high tones.

"ON", "OFF" (Default)

### Subwoofer

Displays the Subwoofer screen. (P.17)

## Display

### Touch

Adjust the sensing position of touch panel. See

"Touch panel adjustment" (P.4).

### Display Mode

Select the screen mode.

"16:9" (Default), "4:3 Pan Scan"

## Radio

Displays the Radio Settings screen. (P.12)

# Getting Started

## Clock settings

### ■ Synchronizing the clock time with FM RDS

Activate [RDS Clock Sync]. See "Radio Setup" (P.12).

### ■ Adjusting the clock manually

#### 📎 NOTE

- Deactivate [RDS Clock Sync] before adjusting the clock. See "Radio Setup" (P.12).

**1** Press the <⏏MENU> button.

**2** Touch [Setup].

**3** Touch [General].

**4** Touch [Clock Setting].

Clock screen appears.

**5** Selects time format.

[12] (Default : North America, South America sales area only)

[24] (Default : Europe, CIS sales area only)

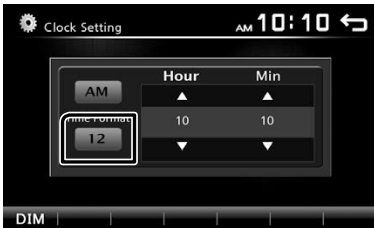

**6** Touch [▲] or [▼] to set the clock time.



- If you have selected [12] as the time format, touch [AM] or [PM] before setting the clock time.

**7** Touch [↩].

## Touch panel adjustment

**1** Press the <⏏MENU> button.

**2** Touch [Setup].

**3** Touch [Display].

**4** Touch [Touch].

**5** Follow the instruction on the screen and touch the center of each +.

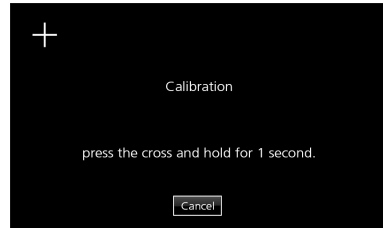

- To cancel the touch panel adjustment, touch [Cancel].
- If the touch position is deviated, [OK] is not displayed. Retry from the beginning.

**6** Touch [OK].

# Basics

## Functions of the Buttons on the Front Panel

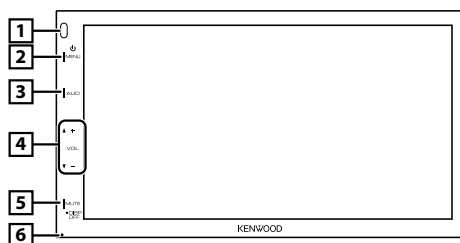

### 1 Remote Sensor

- Receives the remote control signal.

### 2 MENU

- Displays the HOME screen. **(P.6)**
- Pressing for 1 second turns the power off.
- When the power off, turns the power on.

### 3 AUD

- Displays the Equalizer screen.\* **(P.17)**
- \* During video file playback, you can set only the preset equalizer curve.
- \* The Equalizer screen is not displayed during picture file playback or on the list screen or SETUP screen etc,

### 4 +, - (Volume)

- Adjusts volume. The volume will go up until 20 when you keep pressing [ + ].

### 5 MUTE/ DISP OFF (Display off)

- Mutes/restores the sound.
- Pressing for 1 second turns the screen off. When the screen is off, touch the display to turn on the screen.

### 6 Reset

- If the unit or the connected unit fails to operate properly, the unit returns to factory settings when this button is pressed.

## Common operations

### Turning on the power

#### 1 Press the <MENU> button.

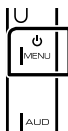

#### NOTE

- If the gear is in the reverse (R) position, the power cannot be turned on or off.

### Turning off the power

#### 1 Press and hold the <MENU> button.

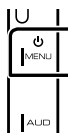

### Adjusting the volume

#### 1 Press the <+> or <-> button.

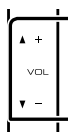

#### NOTE

- The volume will go up until 20 when you keep pressing [ + ].

### Mutes the sound

#### 1 Press the <MUTE> button.



- To restore the sound, touch the button again, or adjust the volume.

### Turn off the screen

#### 1 Press and hold the <MUTE> button.

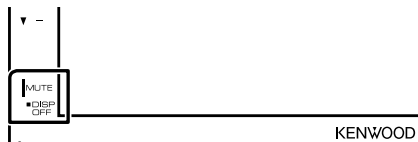

- To turn on the screen, touch the display.

## Basics

### HOME screen descriptions

1 Press the <MENU> button.

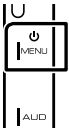



HOME screen appears.



1 Clock display  
Touch to displays the Clock screen.

2 Switches to the radio broadcast. (P.11)

3 [USB]   
Plays files on a USB device. (P.7)

[iPod]   
Plays an iPod/iPhone. (P.9)  
- When iPod/iPhone is connected.

4 Switches to an external component connected to the AV-IN input terminal. (P.13)

5 Displays the Hands Free screen. (P.15)  
(DMX110BT only)

6 Plays a Bluetooth audio player. (P.16)  
(DMX110BT only)

7 Displays the SETUP screen. (P.3)



### Source control screen descriptions

You can perform source playback operations on the source control screen.



1 Clock display  
Touch to displays the Clock screen.

2 Source name

3  appears when the Bluetooth smartphone is connected.\*  
 appears when the Bluetooth audio player is connected.\*  
 appears when the mute function is active. (P.5)  
\* DMX110BT only



4 [DIM]  
Select dimmer mode. Dim 1, Dim 2, Not dim

5 Returns to previous screen.

### List screen

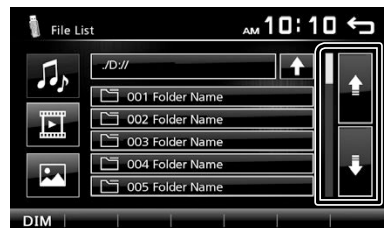
There are some common function keys in the list screens of most sources.



1 You can change the page to display more items by pressing []/[].

# USB

## Preparation

### ■ Connecting a USB device

- 1 Remove the cap of the USB terminal.
- 2 Connect the USB device with the USB cable.

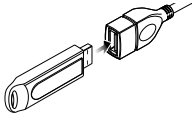

The unit reads the device and playback starts.

### ■ To disconnect the USB device:

- 1 Press the <MENU> button.
- 2 Touch a source other than [USB].
- 3 Detach the USB device.

### ■ Usable USB device

This unit can play MPEG1/ MPEG2/ MPEG4/ MP3/ WMA/ AAC/ JPEG/ BMP files stored in a USB mass storage class device. (P.24)

- File system: FAT16/ FAT32
- This unit can recognize a total of 9 999 files and 320 folders (a maximum of 9 999 files per folder).
- The maximum number of characters:
  - Folder names : 24 characters
  - File names : 24 characters
  - Tag : 30 characters

#### 📎 NOTE

- When the USB device is connected to this unit, it can be charged through the USB cable.
- Install the USB device in the place where it will not affect safe driving.
- You cannot connect a USB device via a USB hub and Multi Card Reader.
- Take backups of the audio files used with this unit. The files may be erased depending on the operating conditions of the USB device. We shall have no compensation for any damage arising from any erased data.
- No USB device comes with this unit. You need to purchase a commercially available USB device.
- Cap the USB terminal whenever not using.

## Playback operations

### ■ Control the music you are listening to on the source control screen.

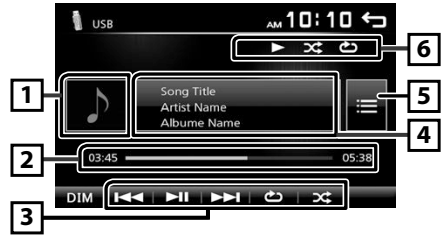

- 1 The jacket of the currently playing file is displayed.

- 2 ###:###:## : Song time  
Play time bar : For confirmation of current playing position

- 3 [▶||] : Plays or pauses.  
[◀◀] [▶▶] : Searches the previous/next content. Touch and hold to fast forward or fast backward. Touch [▶||] to resumes normal play.

- [↺] : Selects Repeat playback mode.  
**Lights off (Default):** Repeats all files in the USB device.

- ↻ : Repeats the current file.  
**FO** ↻ : Repeats all files in the current folder.

- [◀▶] : Selects Random playback mode.  
◀▶ : Randomly plays all files.

- Lights off (Default):** Normal playback.

- 4 Displays the information of the current file. Only a file name is displayed if there is no tag information.

- 5 Searches file. (P.8)

- 6 ▶, etc. : Playback status  
↺ : Repeat playback mode indicator  
◀▶ : Random playback mode indicator

## USB

### ■ For Video playback

1 When the operation buttons are not displayed on the screen, touch the display.



- 1 ▶, etc. : Playback status  
↺ : Repeat playback mode indicator  
⌘ : Random playback mode indicator  
##:##:## : Song time  
Play time bar : For confirmation of current playing position

2 To switch the operation buttons.

3  : You can adjust image quality in video screen.

**[Brightness]:** Adjusts the brightness. (00 to 08)

**[Contrast]:** Adjusts the contrast. (00 to 08)

**[Tint]:** Adjusts the tint. (00 to 08)

**[Color]:** Adjusts the color. (00 to 08)

**[Reset]:** To clear the adjustment.

**[Q] :** Select the zoom ratio.

"Off", "x2", "x3", "x4", "x5", "1/2", "1/3", "1/4"

**[^][v][<][>] :** Scrolls the screen.



4 The operation buttons disappear when 4 is touched or when no operation is done for about 10 seconds.

5 Displays the File List screen.\* (**P.8**)

\* The video file stops.

### ■ Selecting a track in a list (Searches file)

1 Touch .

2 Select whether you search by audio files , video files  or picture files .

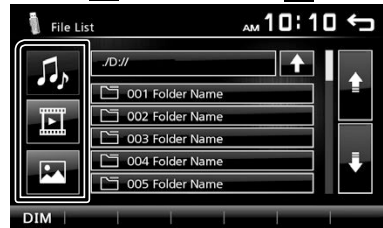

3 Touch  to moves to the upper hierarchy.

4 Touch the desired folder.

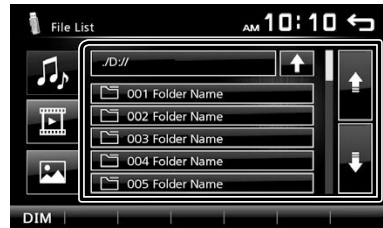

When you touch a folder its contents are displayed.

5 Touch desired item from the content list.

Playback starts.

#### NOTE

- When file types are switched, the Random/Repeat playback setting is cancelled.



# iPod/iPhone

## Preparation

### ■ Connecting iPod/iPhone

- For Lightning connector models: Use USB Audio cable for iPod/iPhone—KCA-iP103 (optional accessory).
- For details about connecting iPod/iPhone, see page 23 .

**1 Remove the cap of the USB terminal.**

**2 Connect the iPod/iPhone.**

The unit reads the device and playback starts.

### ■ To disconnect the iPod/iPhone

**1 Press the <⏏MENU> button.**

**2 Touch a source other than [iPod].**

**3 Detach the iPod/iPhone.**

### ■ Connectable iPod/iPhone

The following models can be connected to this unit.

Made for

- iPhone 7 Plus
- iPhone 7
- iPhone SE
- iPhone 6s Plus
- iPhone 6s
- iPhone 6 Plus
- iPhone 6
- iPhone 5s
- iPhone 5c
- iPhone 5
- iPod touch (6th generation)
- iPod touch (5th generation)

#### 📎 NOTE

- If you start playback after connecting the iPod, the music that has been played by the iPod is played first.
- Cap the USB terminal whenever not using.

## Playback operations

### ■ Control the music you are listening to on the source control screen.



**1** Artwork (Shown if the track contains artwork)

**2** ##:##:## : Song time

**Play time bar** : For confirmation of current playing position

**3** [▶||] : Plays or pauses.

[◀◀] [▶▶] : Searches the previous/next content.  
Touch and hold to fast forward or fast backward.

[↺] : Selects Repeat playback mode.

**Lights off:** Repeat off

↺ : Functions the same as Repeat All.

↺1 : Functions the same as Repeat One.

[↻] : Selects Random playback mode.

↻ : Functions the same as Shuffle Songs.

**Lights off:** Random off

**4** Displays the information of the current file.

**5** Searches content. **(P.10)**

**6** ▶, etc. : Playback status

↺ : Repeat playback mode indicator

↻ : Random playback mode indicator

## iPod/iPhone

---

### ■ Selecting a content in a list

1 Touch [☰].

2 Touch desired item.



When you touch a category its contents are displayed.

### 3 Touch desired item from the content list.

Playback starts.

- Touch [↶] to moves to the upper hierarchy.

#### 📎 NOTE

- The source control screen appears when you touch [↶] at the top hierarchy.

# Radio

## Radio Basic Operation

- 1 Press the <MENU> button.
- 2 Touch [Radio].

### Source control screen



1 Displays the information of the current station: PS name, Frequency, PTY Genre, Indicator Items  
[<<] [>>]: Touch to the next frequency manually.

2 Recalls the memorized station.  
When touched for 2 seconds, stores the current receiving station in memory.

3 [◀▶] [▶▶]: Tunes in a station with good reception automatically. \*1

[TA]: Traffic information mode is set. \*2\*3 (P.11)

[PTY]: Select the available Program Type. \*2\*3 (P.11)

\*1 If "AF" is set to ON on the Tuner screen, only RDS stations are received. (P.12)

\*2 FM only

\*3 Europe, CIS sales area only

4 [Q]: Presets stations automatically. (P.11)

5 [FM]: Switches the FM band.  
"FM1", "FM2", "FM3"

[AM]: Switches the AM band.  
"AM1", "AM2"

## Presetting stations

### Auto memory

You can preset 18 stations for FM and 12 stations for AM.

- 1 Touch [FM] or [AM] to select the band.
- 2 Touch [Q].

The local stations with the strongest signals are found and stored automatically.

- If "AF" is set to "ON" on the Tuner screen, only RDS stations are stored in the memory. (P.12)

### Manual memory

You can store the current receiving station in memory.

- 1 Tune in to a station you want to preset.
- 2 Touch and hold [#] (#:1-6) in which you want to store the station.

### Recalling the preset station

- 1 Touch [#] (#:1-6).

#### NOTE

- Only frequencies are registered as preset stations. Information about RDS stations is not registered.

## FM RDS features

(Europe, CIS sales area only)

### Search by program type

- 1 Touch [PTY].
- 2 Select a program type from the list.



PTY Search starts.

### Traffic Information

- 1 Touch [TA].

Switches to the traffic information automatically when the traffic bulletin starts. (TA indicator lights up.)

"ON", "OFF" (Default)

- If "AF" is set to "ON" on the Tuner screen, the station is switched to the RDS station. (P.12)

### When the traffic bulletin starts

The Traffic Information screen appears automatically.

# Radio

## Radio Setup

### Function menu

1 Press the <MENU> button.

2 Touch [Setup].



3 Touch [Radio].

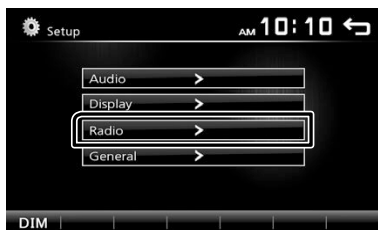

4 Set each item as follows.



### Area \*1

**North America (Default):** For North/Central/South America, AM/FM intervals: 10 kHz/200 kHz.

**South America:** For some South American countries, AM/FM intervals: 10 kHz/50 kHz.

**Europe:** For Europe, AM/FM intervals: 9 kHz/50 kHz.

### Stereo

Determines whether to receive stereo broadcasts in the stereo mode or monaural mode (the **MONO** indicator lights up).

"ON" (Default), "OFF"

### Local

Tunes in only to the stations with sufficient signal strength. (**LOC** indicator lights up.)

"ON", "OFF" (Default)

### RDS Clock Sync

Synchronizing the Radio Data System station time data and this unit's clock.

"ON" (Default), "OFF"

### AF \*2

When station reception is poor, automatically switches to the station that is broadcasting the same program over the same Radio Data System network.

"ON" (Default), "OFF"

\*1 North America, South America sales area only

\*2 Europe, CIS sales area only

5 Touch [↵].

# External Components

## Using external audio/video players

### Starting playback

- 1 Connect an external component to the AV-IN input terminal. (P.22)
- 2 Press the <MENU> button.
- 3 Touch [AV-IN].
- 4 Turn on the connected component and start playing the source.

### For Video playback

- 1 When the operation buttons are not displayed on the screen, touch the display.



The operation buttons disappear when 1 is touched or when no operation is done for about 5 seconds.

### NOTE

- When the picture from the rear view camera is displayed on the AV-IN screen, the picture output from the Visual Output terminal disappears.

## Rear view camera

To use a rear view camera, the REVERSE lead connection is required. For connecting a rear view camera. (P.22)

### Displaying the picture from the rear view camera

The rear view screen is displayed when you shift the gear to the reverse (R) position.



- To erase the caution message, touch the screen.

# Bluetooth smartphone (DMX110BT)

## About the Bluetooth smartphone and Bluetooth audio player

This unit conforms to the following Bluetooth specifications:

### Version

Bluetooth Ver.2.1 + EDR

### Profile

Smartphone/ Cell-phone:

HFP (V1.6) (Hands Free Profile)

PBAP (V1.1.1) (Phonebook Access Profile)

Audio player:

A2DP (V1.2) (Advanced Audio Distribution Profile)

AVRCP (V1.3) (Audio/Video Remote Control Profile)

### Sound codec

SBC

## About mobile phones compatible with Phone book Access Profile (PBAP)

If your mobile phone supports PBAP, you can display the following items on the touch panel screen when the mobile phone is connected.

- Phone book (up to 1000 entries)
- Dialed calls, received calls, and missed calls (up to 20 entries in total)

## Register your smartphone to the unit

You can use your Bluetooth smartphone when paired to this unit.



You can register up to 5 Bluetooth devices.

- You can pair the device and the unit using SSP (Secure Simple Pairing) which only requires confirmation.
- One device can be connected at a time.
- When you register a new Bluetooth device, disconnect the Bluetooth device currently connected and then register the new device.
- A new device cannot be registered if there are 5 registered Bluetooth units. Delete unnecessary registration. **(P.16)**

### 1 Turn on the Bluetooth function on your smartphone/cell-phone.

### 2 Search the unit ("DMX110BT") from your smartphone/cell-phone.

If a PIN code is required, enter the PIN code ("0000").

-  appears when the Bluetooth smartphone is connected.
-  appears when the Bluetooth audio player is connected.

## Disconnecting the device

- Turn off the Bluetooth function from your smartphone/cell-phone.
- Turn off the ignition switch.

## Receive a phone call

### 1 Touch .

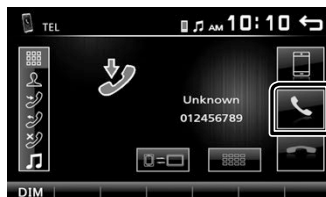

- : Reject an incoming call.

## Operations during a call



 Ending a call

 You can send tones by touching desired keys on the screen.

- Touch  to close the window.

 Switches the speaking voice output between cell-phone and speaker.

### Adjust the receiver volume

Press the <+> or <-> button.

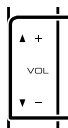

# Bluetooth smartphone (DMX110BT)

## Make a phone call

- 1 Press the <MENU> button.
- 2 Touch [TEL].
- 3 See the table below for each operation method.



- [ ] : Disconnects the Bluetooth smartphone.
  - [ ] : Closes the screen for sending tones while talking.
  - [ ] : Displays the screen for deleting the previously registered Bluetooth devices.
- (P.16)**

## Call by entering a phone number

- 1) Touch [ ].
  - 2) Enter a phone number with number keys.
  - 3) Touch [ ].
- Make a call
- Touch [ ] to delete the last entry.

## Call using call records

- 1) Touch [ ] (Incoming Calls), [ ] (Outgoing Calls), [ ] (Missed Calls).
- 2) Select the phone number from the list.



Make a call

## Call using the phonebook

- 1) Touch [ ].
- 2) Select the name from the list.



Make a call

- [ ] : Updates the phonebook. Touch this button after you have made a change to the phonebook of your cell-phone.

## Call by voice

You can make a voice call using the voice recognition function of the Bluetooth smartphone.

- 1) Touch [ ].
- 2) Touch [ ].
- 3) Say the name registered in the Bluetooth smartphone.

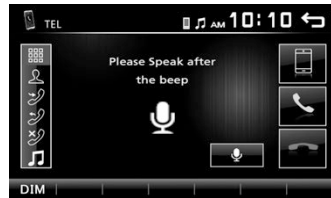

- Touch [ ] to cancel voice dialing.

## Bluetooth smartphone (DMX110BT)

### Playing Bluetooth Audio Device

- 1 Press the <MENU> button.
- 2 Touch [BT Audio].

#### Source control screen



- 1 The jacket of the currently playing file is displayed.
- 2 **[▶||]**: Plays or pauses.  
**[◀◀] [▶▶]**: Searches the previous/next content.
- 3 Displays the information of the current file.  
Only a file name and a folder name are displayed if there is no tag information.
- 4 **▶**, etc.: Playback status  
**↺**: Repeat playback mode indicator \*  
**⌘**: Random playback mode indicator \*  
\* The settings on the Bluetooth audio device are displayed.

#### NOTE

- Operations and display indications may differ according to their availability on the connected device.

### Delete the registered Bluetooth device

- 1 Press the <MENU> button.
- 2 Touch [TEL].
- 3 Touch [📱].
- 4 Touch the device name.

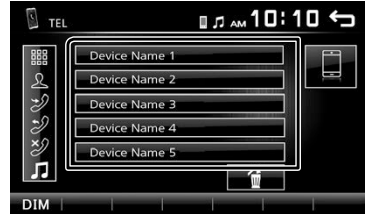

- 5 Touch [🗑️].



# Controlling Audio

## Controlling General Audio

- 1 Press the <⏏MENU> button.
- 2 Touch [Setup].
- 3 Touch [Audio].
- 4 Touch [Sound Effect].
- 5 Touch [  ].
- 6 Set each item as follows.

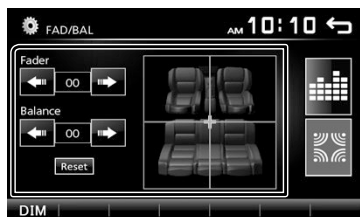

- Fader** Adjust the front and rear volume balance.  
[<] [>] [-12] [+12]
- Balance** Adjust the left and right volume balance.  
[<] [>] [-12] [+12]
- [Reset]** To clear the adjustment.

### Loudness

- 1 Press the <⏏MENU> button.
  - 2 Touch [Setup].
  - 3 Touch [Audio].
  - 4 Touch [Loudness].
- Sets the amounts of boost of low and high tones.  
"ON", "OFF" (Default)

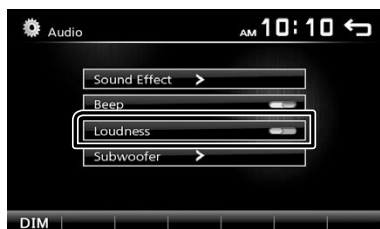

## Equalizer Control

- 1 Press the <⏏MENU> button.
- 2 Touch [Setup].
- 3 Touch [Audio].
- 4 Touch [Sound Effect].
- 5 Set each item as follows.

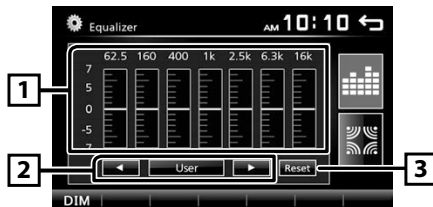

- 1 You can select frequency bar and adjust its level. (-7 to +7)
  - The adjustments are stored and "User" is activated.
- 2 To recall the preset equalizer curve.
- 3 The "User" preset and the current EQ curve returns to flat.

## Subwoofer settings

- 1 Press the <⏏MENU> button.
- 2 Touch [Setup].
- 3 Touch [Audio].
- 4 Touch [Subwoofer].
- 5 Set each item as follows.



- Frequency** Low Pass Filter adjustment. / [OFF]: Turns off the subwoofer output. (Default OFF)
- Volume** Adjusts the subwoofer level. 0 to 12 [-], [+]

# Remote control

This unit can be operated using the remote control KNA-RCDV331 (optional accessory).

## ⚠ CAUTION

- Put the remote control in a place where it will not move during braking or other operations. A dangerous situation could result, if the remote control falls down and gets wedged under the pedals while driving.
- Do not leave the battery near fire or under direct sunlight. A fire, explosion or excessive heat generation may result.
- Do not recharge, short, break up or heat the battery or place it in an open fire. Such actions may cause the battery to leak fluid. If spilled fluid comes in contact with your eyes or on clothing, immediately rinse with water and consult a physician.
- Place the battery out of reach of children. In the unlikely event that a child swallows the battery, immediately consult a physician.

## 🔋 Battery Installation

If the remote control operates only over shorter distances or does not operate at all, it is possible that the batteries are depleted.

In such instances, replace the both batteries with new ones.

- Insert two "AAA"/"R03"-size batteries with the ⊕ and ⊖ poles aligned properly, following the illustration inside the case.

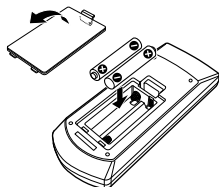

## 🔘 Switch the operation mode

Turn its operation mode switch to "DVD."

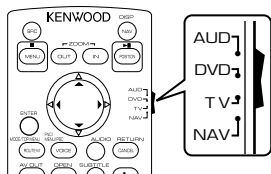

## Functions of the Remote control Buttons

- Aim the remote control directly at the remote sensor on the faceplate.
- DO NOT expose the remote sensor to bright light (direct sunlight or artificial lighting).

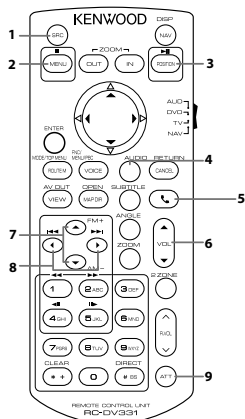

1	<b>SRC</b>	Switches to the source to be played.
2	■	Stop playback.
3	▶	Plays or pauses.
4	<b>AUDIO</b>	Displays the Equalizer screen. <b>(P.17)</b>
5	☎	When a call comes in, answers the call.
6	<b>VOL</b> ▲ ▼	Adjusts the volume.
7	<b>FM+</b> <b>AM-</b>	Selects the folder to be played. During tuner source, select FM/ AM band to be received.
8	◀◀ ▶▶	Selects the track or file to be played. During tuner source, switches to broadcast stations received by the unit.
9	<b>ATT</b>	Mutes/restores the sound
-	Other	Not used.

# Installation

## Before Installation

Before installation of this unit, please note the following precautions.

### ▲WARNINGS

- If you connect the ignition wire (red) and the battery wire (yellow) to the car chassis (ground), you may cause a short circuit, that in turn may start a fire. Always connect those wires to the power source running through the fuse box.
- Do not cut out the fuse from the ignition wire (red) and the battery wire (yellow). The power supply must be connected to the wires via the fuse.

### ▲CAUTION

- Install this unit in the console of your vehicle. Do not touch the metal part of this unit during and shortly after the use of the unit. Metal part such as the heat sink and enclosure become hot.







### 🔧 NOTE

- Mounting and wiring this product requires skills and experience. For best safety, leave the mounting and wiring work to professionals.
- Make sure to ground the unit to a negative 12V DC power supply.
- Do not install the unit in a spot exposed to direct sunlight or excessive heat or humidity. Also avoid places with too much dust or the possibility of water splashing.
- Do not use your own screws. Use only the screws provided.
- If the power is not turned ON ("There is an error in the speaker wiring. Please check the connections." is displayed), the speaker wire may have a short-circuit or touched the chassis of the vehicle and the protection function may have been activated. Therefore, the speaker wire should be checked.
- If your car's ignition does not have an ACC position, connect the ignition wires to a power source that can be turned on and off with the ignition key. If you connect the ignition wire to a power source with a constant voltage supply, such as with battery wires, the battery may be drained.
- If the console has a lid, make sure to install the unit so that the front panel will not hit the lid when closing and opening.
- If the fuse blows, first make sure the wires aren't touching to cause a short circuit, then replace the old fuse with one with the same rating.
- Insulate unconnected wires with vinyl tape or other similar material. To prevent a short circuit, do not remove the caps on the ends of the unconnected wires or the terminals.

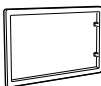
- Secure the wires with cable clamps and wrap vinyl tape around the wires that comes into contact with metal parts to protect the wires and to prevent short circuit.
- Connect the speaker wires correctly to the terminals to which they correspond. The unit may be damaged or fail to work if you share the ⊖ wires or ground them to any metal part in the car.
- When only two speakers are being connected to the system, connect the connectors either to both the front output terminals or to both the rear output terminals (do not mix front and rear). For example, if you connect the ⊕ connector of the left speaker to a front output terminal, do not connect the ⊖ connector to a rear output terminal.
- After the unit is installed, check whether the brake lamps, blinkers, wipers, etc. on the car are working properly.
- Mount the unit so that the mounting angle is 30° or less.
- Do not press hard on the panel surface when installing the unit to the vehicle. Otherwise scars, damage, or failure may result.
- Reception may drop if there are metal objects near the Bluetooth antenna.

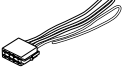
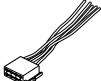

## ■ Supplied accessories for installation

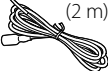
①  x1	②  x2
③  x1	④ <sup>(2)</sup>  (3 m) x1
⑤ <sup>(1)</sup>  x1	⑥ <sup>(1)</sup>  x1
⑦ <sup>(1)</sup>  (M5 × 6 mm) x4	⑧ <sup>(1)</sup>  (M5 × 7 mm) x4
⑨  (2 m) x1	

<sup>(1)</sup> North America, South America sales area only

<sup>(2)</sup> DMX110BT only

# Installation

## Installation procedure

- 1) To prevent a short circuit, remove the key from the ignition and disconnect the  $\ominus$  terminal of the battery.
- 2) Make the proper input and output wire connections for each unit.
- 3) Connect the wire on the wiring harness.
- 4) Take Connector B on the wiring harness and connect it to the speaker connector in your vehicle.
- 5) Take Connector A on the wiring harness and connect it to the external power connector on your vehicle.
- 6) Connect the wiring harness connector to the unit.
- 7) Install the unit in your car.
- 8) Reconnect the  $\ominus$  terminal of the battery.
- 9) Press the reset button.

## Installing the unit

### Non-Japanese cars

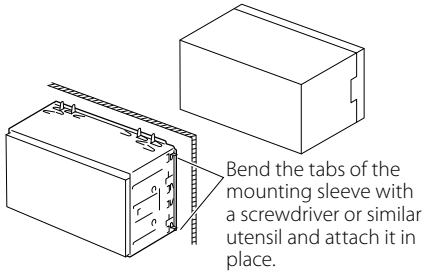

#### NOTE

- Make sure that the unit is installed securely in place. If the unit is unstable, it may malfunction (eg, the sound may skip).

### Japanese cars (North America, South America sales area only)

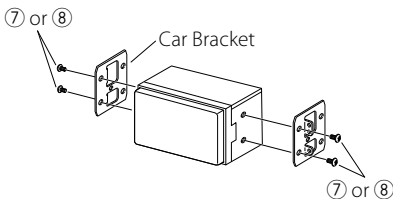

### Trim plate

- 1) Attach accessory ① to the unit.

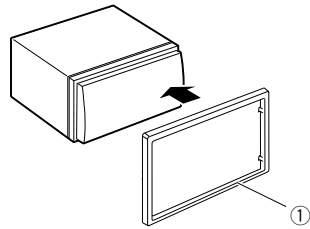

### Microphone unit (DMX110BT)

- 1) Check the installation position of the microphone (accessory ④).
- 2) Clean the installation surface.
- 3) Remove the separator of the microphone (accessory ④), and stick the microphone to the place shown below.
- 4) Wire the microphone cable up to the unit with it secured at several positions using tape or other desired method.
- 5) Adjust the direction of the microphone (accessory ④) to the driver.

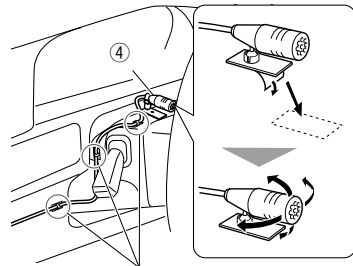

Fix a cable with a commercial item of tape.

#### NOTE

- Swap the clips if necessary.

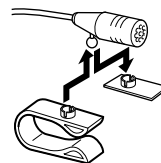

# Installation

## ■ Removing the trim plate

- 1) Use the extraction key (accessory ③) to lever out the four tabs (two on the left part, two on the right part).

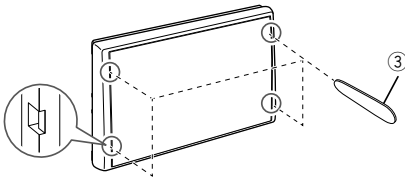

- 2) Pull the trim plate forward.

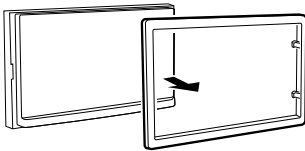

## ■ Removing the unit

- 1) Remove the trim plate by referring to step 1 in "Removing the trim plate".
- 2) Insert the extraction key (accessory ②) deeply into the slot as shown. (The protrusion at the tip of the extraction key must face toward the unit.)

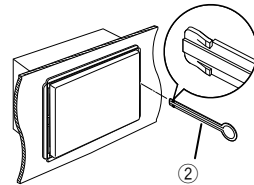

- 3) With the inserted extraction key secured, insert the other extraction key into the slot.

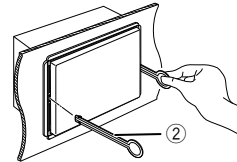

- 4) Pull out the unit halfway.

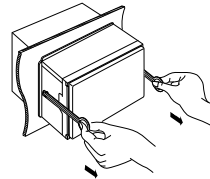

### 📌 NOTE

- Be careful to avoid injury from the catch pins on the extraction key.

- 5) Pull the unit all the way out with your hands, being careful not to drop it.

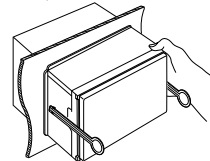

# Installation

## ■ Connecting wires to terminals

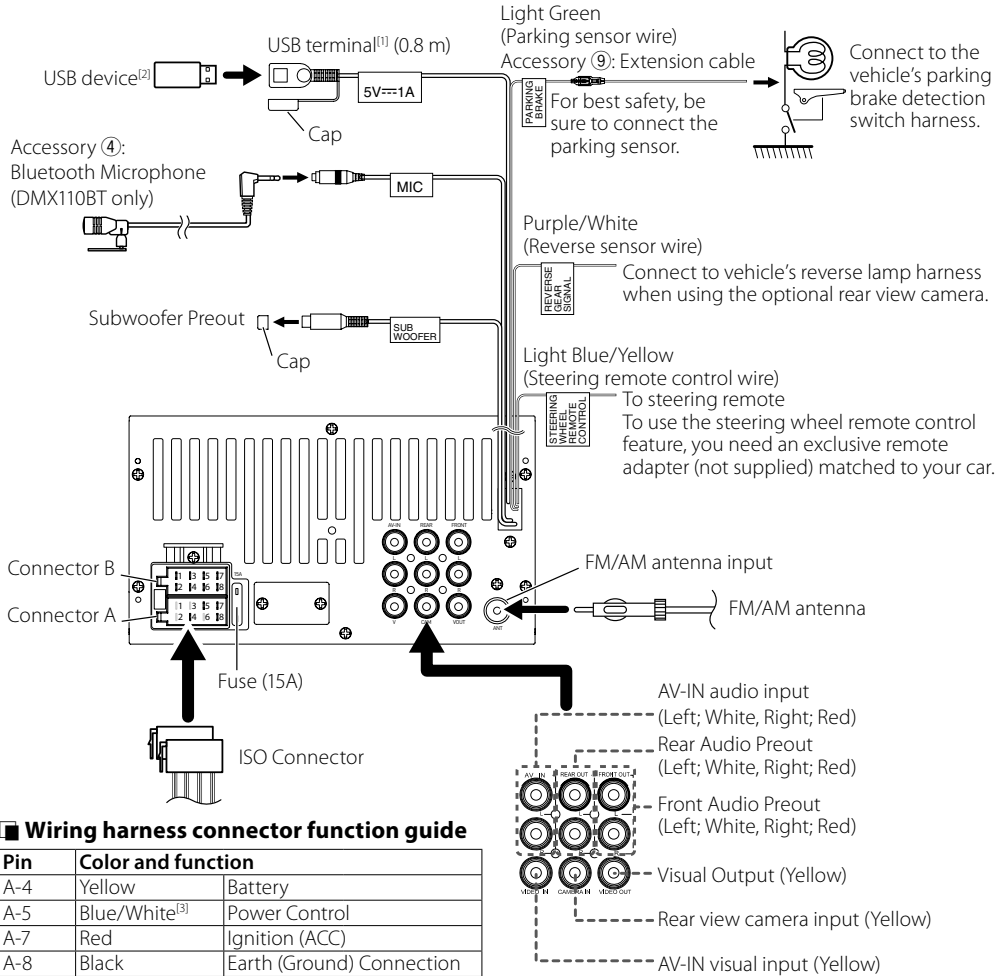

## ■ Wiring harness connector function guide

Pin	Color and function	
A-4	Yellow	Battery
A-5	Blue/White <sup>[3]</sup>	Power Control
A-7	Red	Ignition (ACC)
A-8	Black	Earth (Ground) Connection
B-1/ B-2	Purple (+) / Purple/Black (-)	Rear Right
B-3/ B-4	Gray (+) / Gray/Black (-)	Front Right
B-5/ B-6	White (+) / White/Black (-)	Front Left
B-7/ B-8	Green (+) / Green/Black (-)	Rear Left

• Speaker Impedance: 4-8 Ω

### ⚠ CAUTION

Before you connect the commercially available ISO connectors to the unit, check the following condition:

- Make sure that the pin assignment of the connector matches with the KENWOOD unit.
- Take extra notice of the power wire.
- In case battery wire and ignition wire are not corresponding then change them accordingly.
- In case the car does not have an ignition wire, use a commercially available interface.

<sup>[1]</sup> USB maximum power supply current : DC 5 V 1 A

<sup>[2]</sup> Sold separately

<sup>[3]</sup> Max. 300mA, 12V

# Installation

• North America, South America sales area only

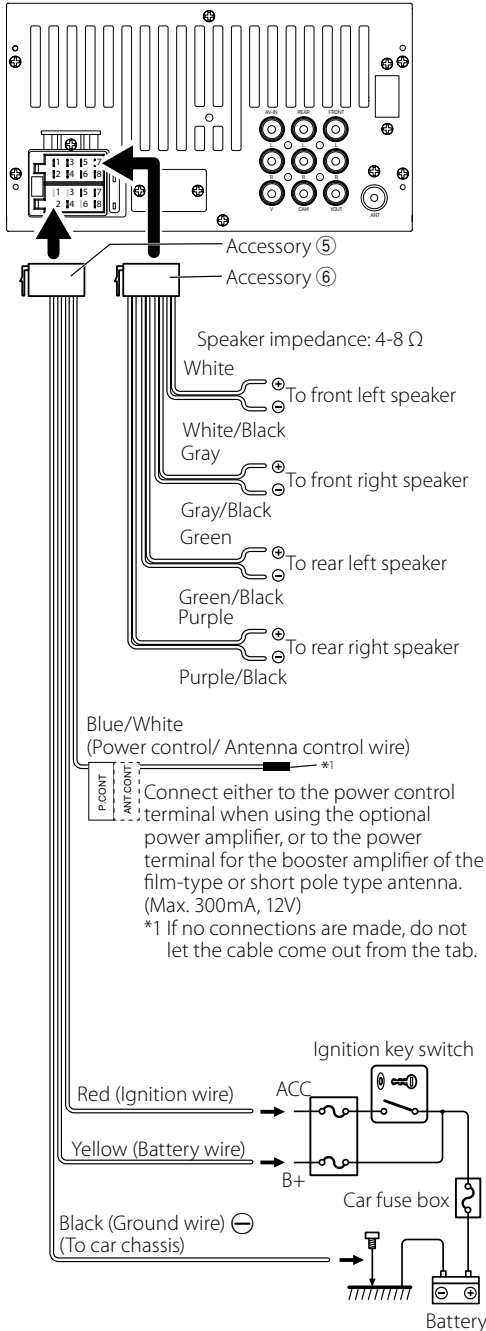

## Connecting an iPod/iPhone

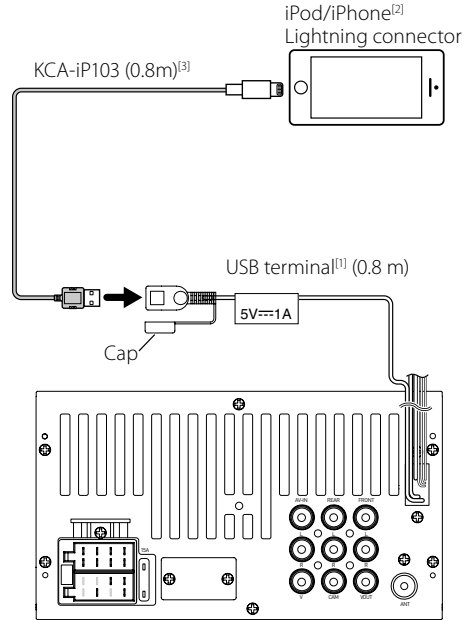

<sup>[1]</sup> iPod/iPhone maximum power supply current : DC 5 V --- 1 A

<sup>[2]</sup> Sold separately

<sup>[3]</sup> Optional accessory

# About this Unit

## More information

### ▶ Playable Audio files

Audio format	Bit rate	Sampling frequency
MP3 (.mp3)	16 – 320kbps, VBR	16 – 48 kHz
WMA (.wma)	16 – 320kbps	16 – 48 kHz
AAC-LC (.m4a)	16 – 320kbps	16 – 48 kHz

- This unit can show ID3 Tag Version 1.0/1.1/2.2/3.2/4 (for MP3).
- The maximum number of characters:
  - Tag : 30 characters

### ✎ NOTE

- WMA and AAC of which is covered with DRM cannot be played.
- Although the audio files are complied with the standards listed above, the play may be impossible depending on the types or conditions of media or device.

### ▶ Acceptable Video files

Video format	Video codec	Audio codec
MPEG-1 (.mpg, .mpeg)	MPEG-1	MPEG Audio Layer 2
MPEG-2 (.mpg, .mpeg)	MPEG-2	MPEG Audio Layer 2
MPEG-4 (.mp4, .avi)	MPEG-4	MP3, AAC-LC (2ch)

### ▶ Acceptable Picture files

- JPEG (.jpg)
  - 32 x 32 to 8,192 x 7,680 resolution
  - It may take time to display the file.
  - Progressive JPEG files or lossless JPEG files cannot be played.
- BMP (.bmp)
  - 32 x 32 to 8,192 x 7,680 resolution
  - It may take time to display the file.

## Troubleshooting

What appears to be trouble is not always serious. Check the following points before calling a service center.

- For operations with the external components, refer also to the instructions supplied with the adapters used for the connections (as well as the instructions supplied with the external components).

### ▶ General

#### **No sound comes out of the speakers.**

- Adjust the volume to the optimum level.
- Check the cords and connections.

#### **The unit does not work at all.**

- Reset the unit. (P.2)

#### **The remote controller does not work.**

- Replace the battery.

### ▶ USB

#### **While playing a track, sound is sometimes interrupted.**

- The tracks are not properly copied into the USB device. Copy the tracks again, and try again.

### ▶ iPod/iPhone

#### **No sound comes out of the speakers.**

- Disconnect the iPod/iPhone, then connect it again.
- Select another source, then reselect "iPod".

#### **The iPod/iPhone does not turn on or does not work.**

- Check the connecting cable and its connection.
- Update the firmware version of iPod/iPhone.
- Charge the battery of iPod/iPhone.
- Reset the iPod/iPhone.

#### **Sound is distorted.**

- Deactivate the equalizer either on this unit or the iPod/iPhone.

#### **A lot of noise is generated.**

- Turn off (uncheck) "VoiceOver" on the iPod/iPhone. For details, visit <<http://www.apple.com>>.

### ▶ Radio

#### **Automatic presetting does not work.**

- Store stations manually. (P.11)

#### **Static noise while listening to the radio.**

- Connect the antenna firmly.



## About this Unit

### AV-IN

#### No picture appears on the screen.

- Turn on the video component if it is not on.
- Connect the video component correctly.

### Bluetooth

#### Phone sound quality is poor.

- Reduce the distance between the unit and the Bluetooth mobile phone.
- Move the car to a place where you can get a better signal reception.

#### The sound is interrupted or skipped while using a Bluetooth audio player.

- Reduce the distance between the unit and the Bluetooth audio player.
- Turn off, then turn on the unit. (When the sound is not yet restored) connect the player again.

#### The connected audio player cannot be controlled.

- Check whether the connected audio player supports AVRCP (Audio/Video Remote Control Profile).

#### The Bluetooth device does not detect the unit.

- Search from the Bluetooth device again.

#### The unit does not pair with the Bluetooth device.

- Turn off, then turn on the Bluetooth device.
- Disconnect the Bluetooth device currently connected and then register the new device. **(P.14)**

### Remote control

#### KNA-RCDV331 (optional accessory) cannot control the unit.

- Turn its operation mode switch to "DVD."

## Copyrights

- The Bluetooth word mark and logos are registered trademarks owned by the Bluetooth SIG, Inc. and any use of such marks by JVC KENWOOD Corporation is under license. Other trademarks and trade names are those of their respective owners.
- "Made for iPod" and "Made for iPhone" mean that an electronic accessory has been designed to connect specifically to iPod, or iPhone, respectively, and has been certified by the developer to meet Apple performance standards.  
Apple is not responsible for the operation of this device or its compliance with safety and regulatory standards. Please note that the use of this accessory with iPod, or iPhone may affect wireless performance.
- iPhone, iPod, iPod classic, iPod nano, and iPod touch are trademarks of Apple Inc., registered in the U.S. and other countries.  
Lightning is a trademark of Apple Inc.
- The "AAC" logo is a trademark of Dolby Laboratories.
- Microsoft and Windows Media are either registered trademarks or trademarks of Microsoft Corporation in the United States and/or other countries.
- THIS PRODUCT IS LICENSED UNDER THE MPEG-4 VISUAL PATENT PORTFOLIO LICENSE FOR THE PERSONAL AND NON-COMMERCIAL USE OF A CONSUMER FOR (i) ENCODING VIDEO IN COMPLIANCE WITH THE MPEG-4 VISUAL STANDARD ("MPEG-4 VIDEO") AND/OR (ii) DECODING MPEG-4 VIDEO THAT WAS ENCODED BY A CONSUMER ENGAGED IN A PERSONAL AND NON-COMMERCIAL ACTIVITY AND/OR WAS OBTAINED FROM A VIDEO PROVIDER LICENSED BY MPEG LA TO PROVIDE MPEG-4 VIDEO. NO LICENSE IS GRANTED OR SHALL BE IMPLIED FOR ANY OTHER USE. ADDITIONAL INFORMATION INCLUDING THAT RELATING TO PROMOTIONAL, INTERNAL AND COMMERCIAL USES AND LICENSING MAY BE OBTAINED FROM MPEG LA, LLC. SEE [HTTP://WWW.MPEGLA.COM](http://WWW.MPEGLA.COM).

## About this Unit

### Specifications

#### ■ Monitor section

##### Picture Size

- : 6.75 inches (diagonal) wide
- : 151.8 mm (W) × 79.7 mm (H)

##### Display System

- : Transparent TN LCD panel

##### Drive System

- : TFT active matrix system

##### Number of Pixels

- : 1,152,000 (800H x 480V x RGB)

##### Effective Pixels

- : 99.99 %

##### Pixel Arrangement

- : RGB striped arrangement

##### Back Lighting

- : LED

#### ■ USB interface section

##### USB Standard

- : USB 2.0

##### File System

- : FAT 16/ 32

##### Maximum Power Supply Current

- : DC 5 V  1 A

##### D/A Converter

- : 24 Bit

##### Audio Decoder

- : MP3/ WMA/ AAC (.aac/ .m4a)

##### Video Decoder

- : MPEG1/ MPEG2/ MPEG4

##### Frequency Response

- 48 kHz : 20 – 22,000 Hz
- 44.1 kHz : 20 – 20,000 Hz

##### S/N Ratio (dB)

- : 99 dB

##### Dynamic Range

- : 99 dB

#### ■ Bluetooth section

##### Technology

- : Bluetooth Ver.2.1 + EDR

##### Frequency

- : 2.402 – 2.480 GHz

##### Output Power

- : +4 dBm (MAX), Power Class2

##### Maximum Communication range

- : Line of sight approx. 10m (32.8 ft)

##### Audio Codec

- : SBC

##### Profile (Multi Profile support)

- HFP (V1.6) (Hands Free Profile)
- A2DP (V1.2) (Advanced Audio Distribution Profile)
- AVRCP (V1.3) (Audio/Video Remote Control Profile)
- PBAP (V1.1.1) (Phonebook Access Profile)

#### ■ FM tuner section

##### Frequency Range (step)

- : 87.5 MHz – 108.0 MHz (50 kHz)  
(Europe, CIS sales area)
- : 87.9 MHz – 107.9 MHz (200 kHz)  
(North America, South America sales area)

##### Usable Sensitivity

- : 12.2 dBf
- : 1.1  $\mu$ V/75  $\Omega$   
(For North America, South America sales area,  
S/N : 30 dB)
- (For Europe, CIS sales area, S/N : 26 dB)

##### Quieting Sensitivity

- : 19.2 dBf
- : 2.5  $\mu$ V/75  $\Omega$   
(For North America, South America sales area,  
S/N : 50 dB)
- (For Europe, CIS sales area, S/N : 46 dB)

##### Frequency Response

- : 30 Hz – 14 kHz

##### S/N Ratio (dB)

- : 55 dB (MONO)

##### Selectivity ( $\pm$ 400 kHz)

- : Over 70 dB

##### Stereo Separation

- : 37 dB (1 kHz)

#### ■ AM tuner section

##### Frequency Range (step)

- : 531 – 1611 kHz (9 kHz) (Europe, CIS sales area)
- : 530 – 1700 kHz (10 kHz)  
(North America, South America sales area)

##### Usable Sensitivity

- : 29  $\mu$ V

#### NOTE

- Although the effective pixels for the liquid crystal panel is given as 99.99% or more, 0.01% of pixels may not light or may light incorrectly.
- Specifications subject to change without notice.

## About this Unit

### Video section

Color System of External Video Input  
: NTSC/PAL

External Video Input Level (RCA jacks)  
: 1.0 Vp-p/ 75 Ω

External Audio Max Input Level (RCA jacks)  
: 1.8 V/ 10 kΩ

Video Output Level (RCA jacks)  
: 1.0 Vp-p/ 75 Ω

### Audio section

Maximum Power (Front & Rear)  
: 50 W × 4

Full Bandwidth Power (Front & Rear)  
Full Bandwidth Power (at less than 1% THD)  
: 21 W × 4

Preout Level (V)  
: 2 V/ 10 kΩ

Preout Impedance  
: ≤ 600 Ω

Speaker Impedance  
: 4 – 8 Ω

Equalizer  
: 7 Band

Band  
Frequency: 62.5/ 160/ 400/ 1k/ 2.5k/ 6.3k/ 16k Hz  
Level: -7 – +7 (-7 dB – +7 dB)

LPF  
Frequency: 80/ 120/ 160 Hz

### General

Operating Voltage  
: 14.4 V (10.5 – 16 V allowable)

Maximum Current Consumption  
: 10 A

Installation Dimensions (W × H × D)  
: 182 × 112 × 74.5 mm  
7-3/8 × 4-3/8 × 2-15/16 inch

Main Unit Installation size (W × H × D)  
: 178 × 100 × 79 mm (w/o sleeve)

Operational Temperature Range  
: -10 °C – +60 °C

Weight  
: 0.9 kg (2.0 lbs)

### Information on Disposal of Old Electrical and Electronic Equipment and Batteries (applicable for EU countries that have adopted separate waste collection systems)

Products and batteries with the symbol (crossed-out wheeled bin) cannot be disposed as household waste. Old electrical and electronic equipment and batteries should be recycled at a facility capable of handling these items and their waste byproducts.

Contact your local authority for details in locating a recycle facility nearest to you.

Proper recycling and waste disposal will help conserve resources whilst preventing detrimental effects on our health and the environment.

Notice: The sign "Pb" below the symbol for batteries indicates that this battery contains lead.

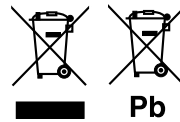

### For Israel

מידע בדבר השלכה לאשפה של ציוד חשמלי ואלקטרוני יישן וכן סוללות (רלוונטי למדינות שמשמשות במערכת איסוף אשפה מופרדת).

לא ניתן להשליך מוצרים וסוללות עם הסימון (פח אשפה עם עליו) כאשפה ביתית רגילה.

יש למחזר ציוד חשמלי ואלקטרוני יישן וכן סוללות במתקן המסוגל לטפל בפריטים כאלה ובתוצרי הלוואי שלהם.

צרו קשר עם הרשות המקומית לקבלת פרטים אודות מתקן המיחזור הקרוב אליכם. מיחזור והשלכה לאשפה נאותים יעזרו לשמר משאבים ולמנוע השפעות שליליות על בריאותנו ועל הסביבה.

שימו לב: הסימון Pb שמתחת לסימון עבר סוללות מציינ שהסוללה מכילה עופרת.

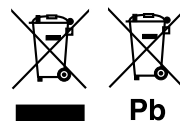

## About this Unit

### For USA

#### FCC WARNING

This equipment may generate or use radio frequency energy. Changes or modifications to this equipment may cause harmful interference unless the modifications are expressly approved in the instruction manual. The user could lose the authority to operate this equipment if an unauthorized change or modification is made.

#### NOTE

- This equipment has been tested and found to comply with the limits for a Class B digital device, pursuant to Part 15 of the FCC Rules. These limits are designed to provide reasonable protection against harmful interference in a residential installation.
- This equipment may cause harmful interference to radio communications, if it is not installed and used in accordance with the instructions. However, there is no guarantee that interference will not occur in a particular installation. If this equipment does cause harmful interference to radio or television reception, which can be determined by turning the equipment off and on, the user is encouraged to try to correct the interference by one or more of the following measures:
  - Reorient or relocate the receiving antenna.
  - Increase the separation between the equipment and receiver.
  - Connect the equipment into an outlet on a circuit different from that to which the receiver is connected.
  - Consult the dealer or an experienced radio/TV technician for help.

#### CAUTION

Use of controls or adjustments or performance of procedures other than those specified herein may result in hazardous radiation exposure.

In compliance with Federal Regulations, following are reproductions of labels on, or inside the product relating to laser product safety.

JVC KENWOOD Corporation  
2967-3, ISHIKAWA-MACHI,  
HACHIOJI-SHI, TOKYO, JAPAN

THIS PRODUCT COMPLIES WITH DHHS RULES  
21 CFR SUBCHAPTER J IN EFFECT AT DATE OF  
MANUFACTURE.

This transmitter must not be co-located or operated in conjunction with any other antenna or transmitter.

### For Canada

#### IC (Industry Canada) Notice

This device complies with Industry Canada licence-exempt RSS standard(s).

Operation is subject to the following two conditions:

- (1) This device may not cause interference, and
- (2) this device must accept any interference, including interference that may cause undesired operation of the device.

#### CAUTION

This equipment complies with FCC/IC radiation exposure limits set forth for an uncontrolled environment and meets the FCC radio frequency (RF) Exposure Guidelines and RSS-102 of the IC radio frequency (RF) Exposure rules. This equipment has very low levels of RF energy that is deemed to comply without maximum permissive exposure evaluation (MPE). But it is desirable that it should be installed and operated keeping the radiator at least 20 cm or more away from person's body.

#### CALIFORNIA, USA

This product contains a CR Coin Cell Lithium Battery which contains Perchlorate Material – special handling may apply.

See [www.dtsc.ca.gov/hazardouswaste/perchlorate](http://www.dtsc.ca.gov/hazardouswaste/perchlorate)

Location: Bottom plate

## About this Unit

---

### For Argentina

#### **■ Información acerca de la eliminación de equipos eléctricos y electrónicos al final de la vida útil (aplicable a los países que hayan adoptado sistemas independientes de recogida de residuos)**



Los productos con el símbolo de un contenedor con ruedas tachado no podrán ser desechados como residuos domésticos.

Los equipos eléctricos y electrónicos al final de la vida útil, deberán ser reciclados en instalaciones que puedan dar el tratamiento adecuado a estos productos y a sus subproductos residuales correspondientes. Póngase en contacto con su administración local para obtener información sobre el punto de recogida más cercano. Un tratamiento correcto del reciclaje y la eliminación de residuos ayuda a conservar los recursos y evita al mismo tiempo efectos perjudiciales en la salud y el medio ambiente.

### For Mexico

#### **■ Para cumplimiento de la IFT:**

La operación de este equipo esta sujeta a las siguientes dos condiciones:

- (1) es posible que este equipo o dispositivo no cause interferencia perjudicial y
- (2) este equipo o dispositivo debe aceptar cualquier interferencia, incluyendo la que pueda causar su operación no deseada.

# Table des matières

Avant l'utilisation .....	30
Comment lire ce manuel .....	30
Précautions .....	30
Mise en route.....	31
Paramètres de l'horloge.....	32
Réglage du panneau tactile.....	32
Les bases .....	33
Fonctions des boutons en façade.....	33
Opérations courantes .....	33
Descriptions de l'écran d'ACCUEIL.....	34
Descriptions de l'écran de commande de source .....	34
Écran des listes.....	34
USB .....	35
Préparation.....	35
Options de lecture.....	35
iPod/iPhone .....	37
Préparation.....	37
Options de lecture .....	37
Radio .....	39
Utilisation de base de la radio .....	39
Présélectionner des stations.....	39
Fonctionnalités FM RDS.....	39
Configuration radio .....	40
Composants Externes .....	41
Utilisant des lecteurs audio/vidéo externes .....	41
Caméra de recul.....	41
Smartphone Bluetooth (DMX110BT) .....	42
Enregistrer votre smartphone dans l'appareil .....	42
Recevoir un appel.....	42
Passer un appel .....	43
Utilisation d'un appareil audio Bluetooth en lecture.....	44
Supprimez le périphérique Bluetooth enregistré.....	44
Contrôle de l'audio.....	45
Contrôle de l'audio en général.....	45
Contrôle d'égaliseur.....	45
Paramètres du caisson de graves.....	45
Télécommande.....	46
Fonctions des boutons de la télécommande.....	46
Installation .....	47
Avant l'installation .....	47
Installation de l'appareil.....	48
À propos de cet appareil.....	52
Plus d'informations.....	52
Dépannage.....	52
Copyrights.....	53
Spécifications .....	54

## Comment lire ce manuel

- Les écrans illustrés dans le présent guide sont des exemples destinés à fournir des explications plus claires des opérations. Pour cette raison, il peut arriver qu'ils soient différents de ceux rencontrés dans la réalité.
- Dans les procédures opérationnelles, le crochet indique la touche ou le bouton à activer.  
< > : Indique le nom des boutons du panneau.  
[ ] : indique le nom des touches tactiles.

# Avant l'utilisation

## Précautions

### ▲ AVERTISSEMENT

#### ■ Pour éviter toute blessure ou incendie, prenez les précautions suivantes :

- Pour éviter un court-circuit, ne mettez ni ne laissez jamais d'objets métalliques (comme des pièces de monnaie ou des outils en métal) à l'intérieur de l'appareil.
- Ne regardez pas ni ne fixez votre regard sur l'affichage de l'appareil trop longtemps pendant la conduite.
- Si vous rencontrez des problèmes pendant l'installation, consultez votre revendeur KENWOOD.

#### ■ Précautions d'utilisation de l'appareil

- Lorsque vous achetez des accessoires en option, vérifiez auprès de votre revendeur KENWOOD qu'ils fonctionneront avec votre modèle et dans votre région.
- Les fonctions Radio Data System ou Radio Broadcast Data System sont inopérantes dans les zones où le service n'est pris en charge par aucune station de radiodiffusion.

#### ■ Protection du moniteur

- Ne touchez pas le moniteur avec un stylo à bille ou tout autre outil pointu. Cela pourrait l'endommager.

#### ■ Nettoyage de l'appareil

Si la façade de l'appareil est tachée, essuyez-la avec un chiffon doux et sec, tel qu'un chiffon siliciné. Si la façade est très sale, essuyez-la avec un chiffon imbibé d'un produit de nettoyage neutre, puis essuyez-la à nouveau avec un chiffon doux et sec propre.

### ▲ ATTENTION

- La pulvérisation directe de produit de nettoyage sur l'appareil risque d'endommager les pièces mécaniques. Si vous nettoyez la façade avec un chiffon trop rugueux ou un liquide volatil, comme un solvant ou de l'alcool, vous risquez d'en rayer la surface ou d'effacer les caractères sérigraphiés.

#### ■ Comment réinitialiser votre appareil

Si l'appareil ou l'équipement qui lui est branché ne fonctionne pas normalement, réinitialisez-le.

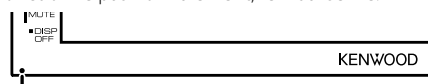

Bouton de réinitialisation

# Mise en route

## 1 Tournez la clé de contact de votre véhicule sur la position ACC.

L'appareil se met en marche.

## 2 Appuyez sur le bouton <MENU>.

## 3 Touchez [Setup].



## 4 Effleurez la touche correspondante, puis définissez la valeur.

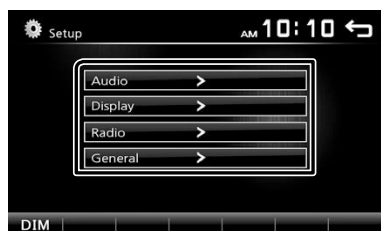

## General

### Language

Sélectionne la langue utilisée sur l'écran de commande et sur les éléments de configuration. La langue sélectionnée par défaut est « English » (anglais).

1) Touchez [Language] (langue).

2) Sélectionnez la langue désirée.

\* Vous pouvez changer de page pour afficher plus d'éléments en appuyant sur [↑]/[↓].

### BT Auto Connect

L'appareil se reconnecte automatiquement lorsque le dernier périphérique Bluetooth connecté se trouve dans la plage de portée.

« ON » (marche) (par défaut), « OFF » (arrêt)

### Clock Setting

Réglez l'heure de l'horloge. **(P.32)**.

### Default

Appuyez sur [Default] pour régler tous les réglages à la configuration initiale par défaut.

## 5 Touchez [↩].

## Audio

### Sound Effect

Affiche l'écran de l'Égalisateur. **(P.45)**

### Beep

Active ou désactive la touche ton.

« ON » (marche) (par défaut), « OFF » (arrêt)

### Loudness

Définit les niveaux d'amplification des graves et des aigus.

« ON », « OFF » (par défaut)

### Subwoofer

Affiche l'écran du Caisson de basses. **(P.45)**

## Display

### Touch

Réglez la position de détection du panneau tactile.

Reportez-vous à la section «Réglage du panneau tactile» **(P.32)**.

### Display Mode

Sélectionner le mode d'écran.

« 16:9 » (Par défaut), « 4:3 Pan Scan »

## Radio

Affiche l'écran de réglages de la radio. **(P.40)**

## Mise en route

### Paramètres de l'horloge

#### ■ Synchronisation de l'heure avec FM RDS

Activer [RDS Clock Sync] (Synchronisation de l'heure RDS). Voir «Configuration radio» (P.40).

#### ■ Ajuster l'horloge manuellement

##### 🔗 REMARQUE

- Désactivez [RDS Clock Sync] avant de régler l'horloge. Voir «Configuration radio» (P.40).

**1** Appuyez sur le bouton <⏏MENU>.

**2** Touchez [Setup].

**3** Touchez [General].

**4** Touchez [Clock Setting].

L'écran de l'heure s'affiche.

**5** Sélectionne le format du temps.

[12] (Default : Dans les secteurs de vente d'Amérique du Nord et d'Amérique du Sud uniquement)

[24] (Défaut : Uniquement dans les zones de ventes d'Europe, CIS)

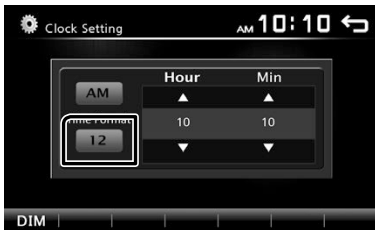

**6** Touchez [▲] ou [▼] pour régler l'heure de l'horloge.

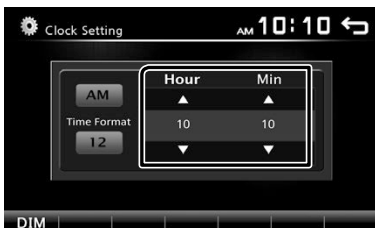

- Si vous avez sélectionné [12] comme le format de l'heure, appuyez sur [AM] ou [PM] avant de régler l'heure de l'horloge.

**7** Touchez [↵].

### Réglage du panneau tactile

**1** Appuyez sur le bouton <⏏MENU>.

**2** Touchez [Setup].

**3** Appuyez sur [Display].

**4** Appuyez sur [Touch].

**5** Suivre les instructions affichées à l'écran et toucher le centre de chaque +.

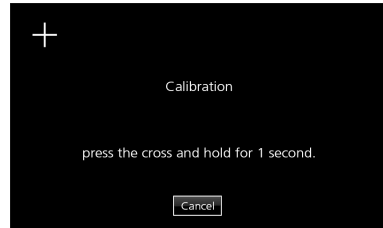

- Pour annuler le réglage du panneau tactile, touchez [Cancel].
- Si la position d'appui est déviée, [OK] ne s'affiche pas. Essayez à nouveau à partir du début.

**6** Touchez [OK].



# Les bases

## Fonctions des boutons en façade

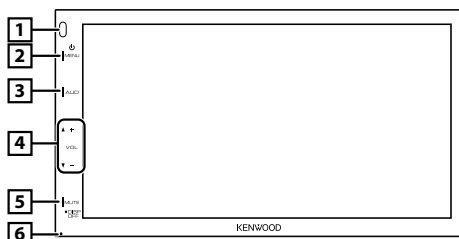

### 1 Capteur à distance

- Reçoit le signal de la télécommande.

### 2 **MENU**

- Affiche l'écran d'ACCUEIL. (P.34)
- Appuyez pendant 1 seconde pour éteindre l'appareil.
- Quand l'appareil est éteint, permet de le mettre en marche.

### 3 **AUD**

- Affiche l'écran de l'Égaliseur.\* (P.45)
- \* Lors de la lecture de fichiers vidéo, vous pouvez régler uniquement la courbe prédéfinie de l'égaliseur.
- \* L'écran de l'égaliseur ne s'affiche pas pendant la lecture d'un fichier image ou sur l'écran de liste ou l'écran de configuration, etc.

### 4 **+ , - (Volume)**

- Règle le volume. Le volume augmentera jusqu'à 20 tant que vous maintiendrez [ + ] enfoncé.

### 5 **MUTE/ DISP OFF (Affichage éteint)**

- Met sur muet/restaure le son.
  - Appuyez pendant 1 seconde pour éteindre l'écran.
- Lorsque l'écran est éteint, appuyez sur l'affichage pour activer l'écran.

### 6 **Réinitialisation**

- Si l'appareil ou l'appareil qui y est connecté ne fonctionne pas correctement, appuyez sur ce bouton pour que l'appareil retrouve les réglages d'usine.

### REMARQUE

- Si le rapport est en position de marche arrière (R), l'alimentation ne peut être mise sous ou hors tension.

## Éteindre le courant

### 1 Appuyer et maintenir le bouton <MENU>.

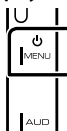

## Régler le volume.

### 1 Appuyez sur le bouton <+> ou <->.

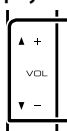

### REMARQUE

- Le volume augmentera jusqu'à 20 tant que vous maintiendrez [ + ] enfoncé.

## Coupe le son.

### 1 Appuyez sur le bouton <MUTE>.

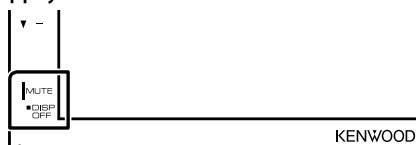

- Pour rétablir le son, touchez le bouton une nouvelle fois, ou ajustez le volume.

## Mettez l'écran hors tension

### 1 Appuyer et maintenir le bouton <MUTE>.

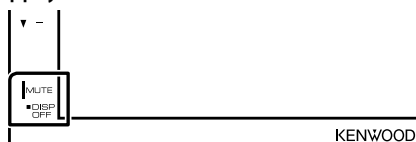

- Pour allumer l'écran, touchez l'affichage.

## Opérations courantes

### Allumer le courant

#### 1 Appuyez sur le bouton <MENU>.

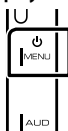

## Les bases



### Descriptions de l'écran d'ACCUEIL

1 Appuyez sur le bouton <MENU>.



L'écran d'ACCUEIL apparaît.





- 1 Affichage de l'horloge  
Touchez pour afficher l'écran Horloge.
- 2 Passe à l'émission de radio. **(P.39)**
- 3 **[USB]**   
Joue les fichiers d'un périphérique USB. **(P.35)**
- [iPod]**   
Joue depuis un iPod/iPhone. **(P.37)**  
• Lorsqu'un iPod/iPhone est connecté.
- 4 Passe à élément externe connecté à la borne d'entrée AV-IN. **(P.41)**
- 5 Affiche l'écran Mains-Libres. **(P.43)**  
(DMX110BT uniquement)
- 6 Joue un lecteur audio Bluetooth. **(P.44)**  
(DMX110BT uniquement)
- 7 Affiche l'écran de CONFIGURATION. **(P.31)**

### Descriptions de l'écran de commande de source

Vous pouvez effectuer des opérations de lecture de la source sur l'écran de contrôle de la source.





- 1 Affichage de l'horloge  
Touchez pour afficher l'écran Horloge.
- 2 Nom de la source
- 3  apparaît quand le Bluetooth du smartphone est connecté.\*  
 apparaît quand le lecteur audio Bluetooth est connecté.\*  
 apparaît lorsque la fonction sourdine est active. **(P.33)**  
\* DMX110BT uniquement
- 4 **[DIM]**  
Sélectionnez le mode à appliquer pour l'atténuation de l'éclairage. Dim 1, Dim 2, Not dim
- 5 Revient à l'écran précédent.

### Écran des listes

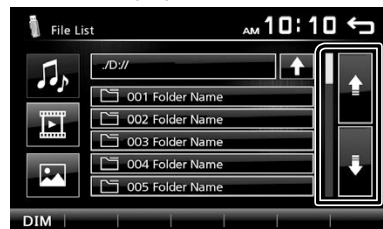
Certaines touches de fonction sont communes aux écrans de liste de la plupart des sources.



1 Vous pouvez changer de page pour afficher plus d'éléments en appuyant sur []/[].

# USB

## Préparation

### ■ Connecter un périphérique USB

- 1 Retirer le capuchon de la borne USB.
- 2 Branchez le périphérique USB avec le câble USB.

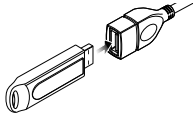

L'appareil lit le périphérique et la lecture commence.

### ■ Pour débrancher le périphérique USB :

- 1 Appuyez sur le bouton <MENU>.
- 2 Sélectionner une source autre que [USB].
- 3 Débranchez le périphérique USB.

### ■ Périphérique USB utilisable

Cet appareil peut lire les fichiers MPEG1/ MPEG2/ MPEG4/ MP3/WMA/ AAC/ JPEG/ BMP stockés dans un périphérique de stockage de masse USB. (P.52)

- Système de fichier : FAT16/ FAT32
- Cet appareil peut reconnaître un total de 9 999 fichiers et 320 dossiers (avec un maximum de 9 999 fichiers par dossier).
- Nombre maximum de caractères :
  - Nom de dossier : 24 caractères
  - Nom de fichier : 24 caractères
  - Marqueur : 30 caractères

#### REMARQUE

- Quand la périphérique USB est connectée à cet appareil, elle peut être chargée avec le câble USB.
- Installer la périphérique USB de façon à ce que cela ne vous empêche pas de conduire prudemment.
- Vous ne pouvez pas connecter de périphérique USB au moyen d'un hub USB et d'un lecteur multi-cartes.
- Faites des sauvegardes des fichiers audio utilisés avec cet appareil. Les fichiers peuvent être effacés en fonction des conditions de fonctionnement du périphérique USB.  
Nous ne proposons pas d'indemnités pour les pertes dues à l'effacement de données.
- Aucun périphérique USB n'est fourni avec cet appareil. Vous devez acheter un périphérique USB disponible dans le commerce.
- Fermer le port USB quand il n'est pas utilisé.

## Options de lecture

### ■ L'écran de commande de la source vous permet de gérer la musique que vous écoutez.



1 La pochette du fichier en cours de lecture s'affiche.

2 ###:### : Temps de morceau  
Barre du temps de lecture : Pour confirmer la position actuelle de lecture

3 [▶||] : Lit ou effectue une pause.  
[◀◀] [▶▶] : Recherche le contenu précédent/suivant.  
Touchez et maintenez enfoncé pour effectuer une avance ou un retour rapide. Appuyez sur [▶||] pour repasser en mode de lecture normale.

[↺] : Sélectionne le mode de lecture répétée.  
**S'éteint (Default)**: Répète tous les fichiers du périphérique USB.

↺ : Répète le fichier en cours.

**FO** ↺ : Répète tous les fichiers du dossier actuel.

[◀▶] : Sélectionne le mode de lecture aléatoire.  
◀▶ : Lit tous les fichiers de manière aléatoire.  
**S'éteint (Default)**: Lecture normale.

4 Affiche les informations concernant le fichier en cours.  
Seul le nom du fichier est affiché s'il n'y a pas d'information d'étiquette.

5 Recherche le fichier. (P.36)

6 ▶, etc. : État de lecture

↺ : Indicateur du mode lecture répéter

◀▶ : Indicateur du mode de lecture aléatoire

# USB

## ■ Pour la lecture de vidéo

1 Lorsque les touches de fonctionnement ne sont pas affichées à l'écran, toucher l'écran.



1 ▶, etc. : État de lecture

↺ : Indicateur du mode lecture répéter

⌘ : Indicateur du mode de lecture aléatoire

##.##.## : Temps de morceau

Barre du temps de lecture : Pour confirmer la position actuelle de lecture

2 Pour changer les boutons de commande.

3 [🔍] : Vous pouvez régler la qualité d'image dans l'écran vidéo.

**[Brightness]:** Ajuste la luminosité. (de 00 à 08)

**[Contrast]:** Ajuste le contraste. (de 00 à 08)

**[Tint]:** Règle la teinte. (de 00 à 08)

**[Color]:** Ajuste la couleur. (de 00 à 08)

**[Reset]:** Pour effacer le réglage.

[🔍] : Sélectionnez le taux de zoom.

« Off », « x2 », « x3 », « x4 », « x5 », « 1/2 », « 1/3 », « 1/4 »

[↶][↷][<][>] : Faire défiler l'écran.

4 Les boutons de commande disparaissent lorsque 4 est touché ou quand aucune action n'est effectuée pendant environ 10 secondes.

5 Affiche l'écran de liste de fichiers.\* (P.36)

\* Le fichier vidéo s'arrête.

## ■ Sélection d'une piste dans une liste (Recherche le fichier)

1 Touchez [☰].

2 Sélectionner si vous désirez rechercher par fichiers audio [🎵], fichiers vidéo [🎬] ou fichiers image [🖼️].

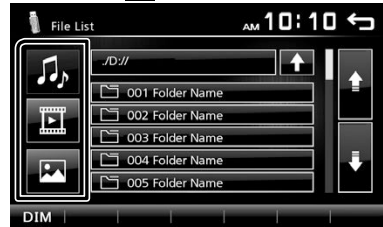

3 Touchez [↑] pour aller au niveau hiérarchique supérieur.

4 Touchez le dossier de votre choix.



Le contenu d'un dossier est affiché lorsque vous touchez celui-ci.

5 Touchez l'élément de votre choix dans la liste des contenus.

La lecture commence.

### 📌 REMARQUE

- Lorsque les types de fichiers sont commutés, le réglage de lecture aléatoire/répétée est annulé.

# iPod/iPhone

## Préparation

### ■ Connexion d'un iPod/iPhone

- Pour les modèles de paratonnerre : Utiliser le câble Audio USB pour iPod/iPhone—KCA-iP103 (accessoire optionnel).
- Pour en savoir plus sur la connexion iPod/iPhone, voir page 51.

#### 1 Retirer le capuchon de la borne USB.

#### 2 Branchez l'iPod/iPhone.

L'appareil lit le périphérique et la lecture commence.

### ■ Pour débrancher l'iPod/iPhone

#### 1 Appuyez sur le bouton <MENU>.

#### 2 Touchez une source autre que [iPod].

#### 3 Débranchez l'iPod/l'iPhone.

### ■ iPod/iPhone connectables

Les modèles suivants peuvent être reliés à cet appareil.

Convient pour

- iPhone 7 Plus
- iPhone 7
- iPhone SE
- iPhone 6s Plus
- iPhone 6s
- iPhone 6 Plus
- iPhone 6
- iPhone 5s
- iPhone 5c
- iPhone 5
- iPod touch (6e génération)
- iPod touch (5e génération)

#### 🔧 REMARQUE

- Si vous démarrez la lecture après avoir connecté l'iPod, la musique qui a été lue par l'iPod est jouée en premier.
- Fermer le port USB quand il n'est pas utilisé.

## Options de lecture

### ■ L'écran de commande de la source vous permet de gérer la musique que vous écoutez.



1 Illustration (Affiché si la piste contient un visuel)

2 ###:### : Temps de morceau

Barre du temps de lecture : Pour confirmer la position actuelle de lecture

3 [||] : Lit ou effectue une pause.

[◀] [▶] : Recherche le contenu précédent/suivant.

Touchez et maintenez enfoncé pour effectuer une avance ou un retour rapide.

[↺] : Sélectionne le mode de lecture répétée.

S'éteint : arrêt de la lecture répétée

↺ : Les fonctions sont les mêmes que Répéter Tous.

↺1 : Les fonctions sont les mêmes que Répéter Un.

[◀▶] : Sélectionne le mode de lecture aléatoire.

◀▶ : Les fonctions sont les mêmes que Mélanger les Chansons.

S'éteint : arrêt de la lecture aléatoire

4 Affiche les informations concernant le fichier en cours.

5 Recherche le contenu. (P.38)

6 ▶, etc. : État de lecture

↺ : Indicateur du mode lecture répéter

◀▶ : Indicateur du mode de lecture aléatoire

## iPod/iPhone

### ■ Sélectionner un contenu dans la liste

1 Touchez [  ].

2 Touchez l'élément de votre choix.

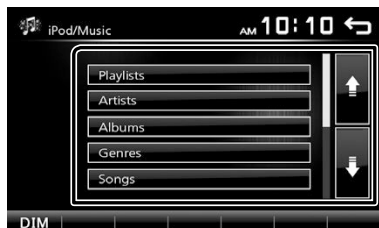

Le contenu d'une catégorie est affiché lorsque vous touchez celle-ci.

### 3 Touchez l'élément de votre choix dans la liste des contenus.

La lecture commence.

- Toucher [  ] pour aller au niveau hiérarchique supérieur.

#### REMARQUE

- Touchez [  ] pour faire apparaître l'écran de contrôle source en haut de page.

# Radio

## Utilisation de base de la radio

1 Appuyez sur le bouton <MENU>.

2 Toucher [Radio].

### Écran de commande de source



1 Affiche les informations concernant la station en cours :  
Nom PS, Fréquence, Genre PTY, Indicateur d'articles  
[<<] [>>] : Appuyez sur la fréquence suivante manuellement.

2 Rappelle la station mémorisée.  
En le touchant pendant 2 secondes, il mémorise la station en cours de réception.

3 [◀▶] : Syntonise automatiquement sur une station offrant une bonne réception. \*1  
[TA] : Le mode d'infos-traffic est activé. \*\*2\*3  
(P.39)

[PTY] : Sélectionner le Type de Programme disponible. \*\*2\*3 (P.39)

\*1 Si « AF » est réglé sur marche sur l'écran de syntoniseur, seules les stations RDS sont reçues. (P.40)

\*2 FM uniquement

\*3 Uniquement dans les zones de vente d'Europe, CIS

4 [Q] : prédéfinit automatiquement les stations. (P.39)

5 [FM] : Change la bande FM.  
« FM1 », « FM2 », « FM3 »  
[AM] : Change la bande AM.  
« AM1 », « AM2 »

## Présélectionner des stations

### Mémoire automatique

Vous pouvez présélectionner 18 stations FM et 12 stations AM.

1 Appuyez sur [FM] ou [AM] pour sélectionner la bande.

2 Touchez [Q].

Les stations locales avec les signaux les plus forts sont trouvées et enregistrées automatiquement.

• Si « AF » est réglé sur « ON » sur l'écran du syntoniseur, seules les stations RDS sont enregistrées dans la mémoire. (P.40)

### Mémoire manuelle

Vous pouvez mémoriser la station que vous êtes en train de recevoir.

1 Rechercher une station que vous voulez présélectionner.

2 Toucher et maintenir [#] (#:1-6) dans lequel vous voulez mémoriser la station.

### Rappel de la station prédéfinie

1 Toucher [#] (#:1-6).

#### REMARQUE

• Seules les fréquences sont enregistrées en tant que stations pré-réglées. Les informations sur les stations RDS ne sont pas enregistrées.

## Fonctionnalités FM RDS

(uniquement dans les zones de vente d'Europe, CIS)

### Recherche par type de programme

1 Touchez [PTY].

2 Sélectionnez dans la liste le type de programme de votre choix.



La recherche PTY commence.

### Informations routières

1 Toucher [TA].

Passer automatiquement aux informations de circulation routière à l'instant ou un bulletin d'infos-traffic débute. (L'indicateur TA s'allume.)  
« ON », « OFF » (par défaut)

• Si « AF » est réglé sur « ON » sur l'écran du syntoniseur, la station est commutée sur la station RDS. (P.40)

### Lorsqu'un bulletin d'infos-traffic est reçu

L'écran d'informations routières apparaît automatiquement.

# Radio

## Configuration radio

### Menu de fonction

1 Appuyez sur le bouton <MENU>.

2 Touchez [Setup].



3 Toucher [Radio].

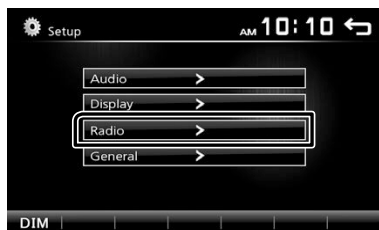

4 Réglez chaque option comme suit.



### Area \*1

**North America (Default):** Pour l'Amérique du Nord/Centre/Sud, intervalles AM/FM : 10 kHz/200 kHz.

**South America :** Pour certains pays d'Amérique du Sud, intervalles AM/FM : 10 kHz/50 kHz.

**Europe :** Pour l'Europe, intervalles AM/FM : 9 kHz/50 kHz.

### Stereo

Détermine s'il faut recevoir les émissions stéréo en mode stéréo ou en mode monaural (l'indicateur **MONO** s'allume).

« ON » (marche) (par défaut), « OFF » (arrêt)

### Local

Recherche uniquement les stations ayant une intensité suffisante de signal. (L'indicateur **LOC** s'allume.)

« ON », « OFF » (par défaut)

### RDS Clock Sync

Synchroniser les données de temps de la station Radio Data System et l'horloge de cet appareil.

« ON » (marche) (par défaut), « OFF » (arrêt)

### AF \*2

Lorsque la réception de la station est médiocre, sélectionne automatiquement une station diffusant le même programme sur le même réseau Radio Data System.

« ON » (marche) (par défaut), « OFF » (arrêt)

\*1 Dans les secteurs de vente d'Amérique du Nord et d'Amérique du Sud uniquement

\*2 Uniquement dans les zones de vente d'Europe, CIS

5 Touchez [↩].



# Composants Externes

## Utilisant des lecteurs audio/vidéo externes

### ■ Démarrer la lecture

- 1 Connecter un composant externe à la borne d'entrée AV-IN. (P.50)
- 2 Appuyez sur le bouton <MENU>.
- 3 Toucher [AV-IN].
- 4 Allumer le composant connecté et commencer à lire la source.

### ■ Pour la lecture de vidéo

- 1 Lorsque les touches de fonctionnement ne sont pas affichées à l'écran, toucher l'écran.



Les boutons de commande disparaissent lorsque [1] est touché ou quand aucune action n'est effectuée pendant environ 5 secondes.

### 📎 REMARQUE

- Lorsque l'image de la caméra de recul s'affiche sur l'écran AV-IN, la sortie de l'image depuis la borne de sortie visuelle disparaît.

## Caméra de recul

Pour utiliser la caméra de recul, le câble de connexion INVERSE est requis. Pour connecter une caméra de recul. (P.50)

### ■ Affiche l'image de la caméra de recul

L'écran de vue arrière est affiché lorsque vous changez de vitesse pour la position de marche arrière (R).



- Pour enlever le message de mise en garde, toucher l'écran.

# Smartphone Bluetooth (DMX110BT)

## À propos du Smartphone Bluetooth et du lecteur audio Bluetooth

Cet appareil est conforme aux caractéristiques techniques suivantes de la norme Bluetooth :

### Version

Bluetooth Ver.2.1 + EDR

### Profil

Smartphone/téléphone cellulaire :

HFP (V1.6) (Profil mains libres)

PBAP (V1.1.1) (Profil d'Accès au Répertoire Téléphonique)

Lecteur audio :

A2DP (V1.2) (Profil Avancé de Distribution Audio)

AVRCP (V1.3) (Profil de télécommande audio/vidéo)

### Codec son

SBC

## À propos des téléphones portables compatibles avec le Profil d'Accès au Répertoire Téléphonique (PBAP)

Si votre téléphone portable est compatible avec PBAP, vous pouvez afficher les éléments suivants sur l'écran tactile lorsque le téléphone portable est connecté.

- Répertoire téléphonique (jusqu'à 1 000 entrées)
- Appels composés, appels reçus et appels en absence (jusqu'à 20 entrées au total)

## Enregistrer votre smartphone dans l'appareil

Vous pouvez utiliser votre smartphone Bluetooth lié à cet appareil.



Vous pouvez enregistrer jusqu'à 5 périphériques Bluetooth.

- Vous pouvez coupler le périphérique et l'appareil utilisant SSP (Secure Simple Pairing) qui nécessitent seulement une confirmation.
- Un seul périphérique peut être connecté à la fois.
- Lorsque vous enregistrez un nouveau périphérique Bluetooth, veillez à déconnecter d'abord le périphérique Bluetooth actuellement connecté, puis enregistrez le nouveau.
- Il n'est pas possible d'enregistrer un nouvel appareil si 5 appareils Bluetooth sont déjà enregistrés. Effacez les enregistrements inutiles. **(P.44)**

**1 Activer la fonction Bluetooth sur votre smartphone/téléphone portable.**

**2 Recherchez l'appareil (« DMX110BT ») à partir de votre smartphone/téléphone portable.**

Si un code PIN est requis, entrez le code PIN (« 0000 »).

-  apparaît quand le Bluetooth du smartphone est connecté.
-  apparaît quand le lecteur audio Bluetooth est connecté.

## Déconnecter le périphérique

- Désactiver la fonction Bluetooth sur votre smartphone/téléphone portable.
- Mettre sur arrêt l'interrupteur d'allumage.

## Recevoir un appel

**1 Touchez .**

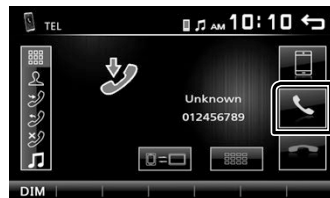

-  : Rejeter un appel entrant.

## Actions possibles pendant un appel



 Raccrocher

 Vous pouvez envoyer des tonalités en touchant les touches voulues à l'écran.

- Appuyez sur  pour fermer la fenêtre.

 Bascule l'émission de la voix entre le téléphone portable et le haut-parleur.

- **Régler le volume de réception**

Appuyez sur le bouton <+> ou <->.

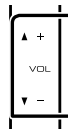

# Smartphone Bluetooth (DMX110BT)

## Passer un appel

- 1 Appuyez sur le bouton <MENU>.
- 2 Toucher [TEL].
- 3 Veuillez consulter le tableau ci-dessous pour chaque méthode de fonctionnement.



- [List Icon] : Déconnecte le smartphone Bluetooth.
- [Call Icon] : Ferme l'écran pour envoyer des tonalités pendant la conversation.
- [Microphone Icon] : Permet d'afficher l'écran de suppression des périphériques Bluetooth enregistrés précédemment. **(P.44)**

## Appel par entrée d'un numéro de téléphone

- 1) Touchez [List Icon].
  - 2) Utilisez les touches numériques pour entrer un numéro de téléphone.
  - 3) Touchez [Call Icon].  
Passer un appel
- Touchez [Back Arrow] pour supprimer la dernière saisie.

## Appel depuis l'historique des appels

- 1) Touchez [List Icon] (appels entrants), [Call Icon] (appels sortants), [Missed Icon] (appels manqués).
- 2) Sélectionnez dans la liste le numéro de téléphone.



Passer un appel

## Appel depuis le répertoire téléphonique

- 1) Touchez [List Icon].
- 2) Sélectionnez le nom dans la liste.



Passer un appel

- [Call Icon] : Met à jour le répertoire téléphonique. Appuyez sur cette touche après avoir effectué une modification dans le répertoire de votre téléphone portable.

## Effectuer un appel via numérotation vocale

Vous pouvez effectuer un appel en utilisant la fonction de reconnaissance vocale du smartphone Bluetooth.

- 1) Touchez [List Icon].
- 2) Touchez [Microphone Icon].
- 3) Prononcez le nom enregistré dans le smartphone Bluetooth.

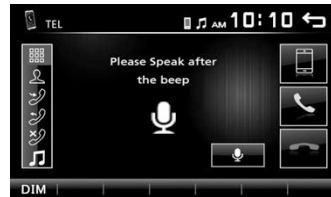

- Appuyez sur [Microphone Icon] pour annuler la numérotation vocale.

## Smartphone Bluetooth (DMX110BT)

### Utilisation d'un appareil audio Bluetooth en lecture

- 1 Appuyez sur le bouton <⏏MENU>.
- 2 Appuyez sur [BT Audio].

#### Écran de commande de source



- 1 La pochette du fichier en cours de lecture s'affiche.
- 2 [▶||] : Lit ou effectue une pause.  
[◀◀] [▶▶] : Recherche le contenu précédent/suivant.

- 3 Affiche les informations concernant le fichier en cours.  
Seuls les noms de fichier et de dossier sont affichés s'il n'y a pas d'information de balise.

- 4 ▶, etc. : État de lecture  
↺ : Indicateur du mode lecture répétée \*  
⌘ : Indicateur du mode de lecture aléatoire \*  
\* Les paramètres de l'appareil Bluetooth audio s'affichent.

#### REMARQUE

- Certains indicateurs de fonctionnement et d'affichage peuvent différer en fonction de leur disponibilité sur l'appareil connecté.

### Supprimez le périphérique Bluetooth enregistré

- 1 Appuyez sur le bouton <⏏MENU>.
- 2 Toucher [TEL].
- 3 Touchez [📱].
- 4 Touchez le nom du périphérique.

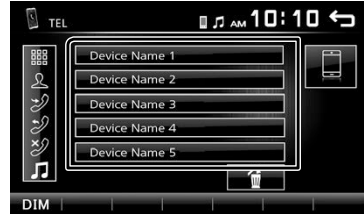

- 5 Touchez [🗑️].

# Contrôle de l'audio

## Contrôle de l'audio en général

- 1 Appuyez sur le bouton <⏏MENU>.
- 2 Touchez [Setup].
- 3 Touchez [Audio].
- 4 Touchez [Sound Effect].
- 5 Touchez [  ].
- 6 Réglez chaque option comme suit.

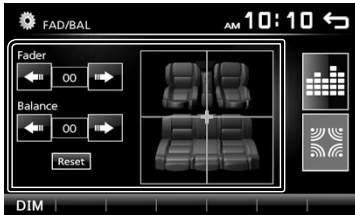

**Fader** Réglez le volume de la balance avant/arrière.

[<|||] [|||>]  
12 (avant) à -12 (arrière)

**Balance** Réglez le volume de la balance à droite/gauche.

[<|||] [|||>]  
12 (droite) à -12 (gauche)

[Reset] Pour effacer le réglage.

## ▣ Grave

- 1 Appuyez sur le bouton <⏏MENU>.
  - 2 Touchez [Setup].
  - 3 Touchez [Audio].
  - 4 Appuyez sur [Loudness].
- Définit les niveaux d'amplification des graves et des aigus.  
« ON », « OFF » (par défaut)

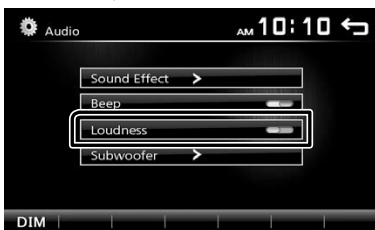

## Contrôle d'égaliseur

- 1 Appuyez sur le bouton <⏏MENU>.
- 2 Touchez [Setup].
- 3 Touchez [Audio].
- 4 Touchez [Sound Effect].
- 5 Réglez chaque option comme suit.

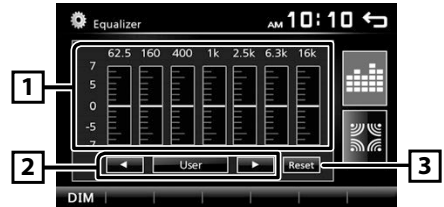

- 1 Vous pouvez sélectionner la barre de fréquence et ajuster son niveau. (-7 à +7)
  - Les ajustements sont mémorisés et « User » (Utilisateur) est activé.
- 2 Pour rappeler la courbe prédéfinie de l'égaliseur.
- 3 La courbe de préréglage « User » et d'EQ actuel revient en position linéaire.

## Paramètres du caisson de graves

- 1 Appuyez sur le bouton <⏏MENU>.
- 2 Touchez [Setup].
- 3 Touchez [Audio].
- 4 Toucher [Subwoofer].
- 5 Réglez chaque option comme suit.



**Frequency** Ajustement du filtre passe-bas. / [80Hz], [120Hz], [160Hz], [OFF] : désactive la sortie du caisson de graves. (Default OFF)

**Volume** Règle le niveau du caisson de graves. 0 à 12 (Default 6)  
[-], [+]

# Télécommande

Cet appareil peut être utilisé avec une télécommande KNA-RCDV331 (accessoire en option).

## ATTENTION

- Placez la télécommande dans un endroit où elle ne risque pas de bouger durant le freinage ou au cours d'autres manœuvres. Si la télécommande tombait et se retrouvait coincée sous les pédales alors que le véhicule est en marche, cela pourrait entraîner un danger.
- Ne pas laisser la pile près d'une flamme ou en plein soleil. Ceci peut provoquer un incendie, une explosion ou une surchauffe excessive.
- Ne pas recharger, court-circuiter, casser ni chauffer la pile, et ne pas la mettre au feu. Ces actions peuvent provoquer des fuites du liquide de la pile. Si du liquide entrait en contact avec vos yeux ou vos vêtements, rincez immédiatement à grande eau et consultez un médecin.
- Placez la pile hors de portée des enfants. Dans l'éventualité peu probable où un enfant avalerait la pile, veuillez consulter immédiatement un médecin.

## Installation des piles

Si la télécommande fonctionne uniquement quand elle se trouve à de courtes distances, ou ne fonctionne pas du tout, il est possible que les piles soient déchargées.

Si tel est le cas, remplacez les deux piles par des neuves.

- 1 Insérez 2 piles "AAA"/"R03" en respectant les polarités  $\oplus$  et  $\ominus$ , comme indiqué sur le schéma à l'intérieur du boîtier.

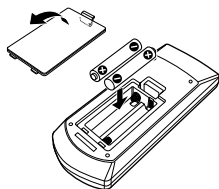

## Sélection du mode d'utilisation

Mettre en mode de fonctionnement « DVD ».

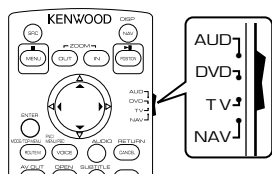

## Fonctions des boutons de la télécommande

- Pointer la télécommande directement vers le capteur de la plaquette.
- NE PAS exposer la télécommande à une lumière vive (directement aux rayons du soleil ou à un éclairage artificiel).

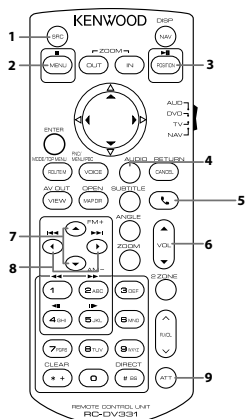

1	<b>SRC</b>	Passes à la source à utiliser.
2	■	Arrêt de la lecture.
3	▶	Lit ou effectue une pause.
4	<b>AUDIO</b>	Affiche l'écran de l'Égalisateur. <b>(P.45)</b>
5	☎	Quand un appel est reçu, répond à l'appel.
6	<b>VOL</b> ▲ ▼	Règle le volume.
7	<b>FM+</b> <b>AM-</b>	Sélectionne le dossier à utiliser. Avec le radio comme source, sélectionnez la bande FM/AM à recevoir.
8	◀◀ ▶▶	Sélectionne la piste ou le fichier à lire. Avec le syntoniseur comme source, alterne entre les stations reçues par l'appareil.
9	<b>ATT</b>	Met sur muet/restaure le son
-	Autre	Non utilisé.

# Installation

## Avant l'installation

Avant d'installer cet appareil, veuillez prendre les mesures de précaution suivantes.

### ▲ AVERTISSEMENTS

- Si vous branchez le câble d'allumage (rouge) et le câble de la batterie (jaune) au châssis de la voiture (masse), il peut y avoir un court-circuit entraînant, à son tour, un incendie. Il faut toujours brancher ces câbles à la source d'alimentation fonctionnant via le boîtier de fusibles.
- Ne débranchez pas le fusible du câble d'allumage (rouge) ni du câble de la batterie (jaune). L'alimentation électrique doit être connectée aux câbles via le fusible.

### ▲ ATTENTION

- Installez cet appareil dans la console du véhicule. Ne touchez pas les éléments métalliques de cet appareil pendant et juste après l'utilisation de l'appareil. Les éléments métalliques tels que le dissipateur thermique et le coffret sont très chauds.

### 🔧 REMARQUE



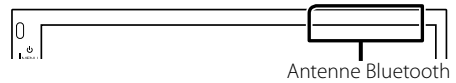

- Le montage et le câblage de ce produit requièrent expérience et savoir-faire. Pour des questions de sécurité, les travaux de montage et de câblage doivent être effectués par des professionnels.
- Veillez à brancher l'appareil à une alimentation électrique négative de 12 Vcc avec mise à la terre.
- N'installez pas l'appareil dans un endroit directement exposé aux rayons du soleil, à une chaleur excessive ou à l'humidité. Évitez également les endroits trop poussiéreux ou susceptibles d'être éclaboussés par de l'eau.
- N'utilisez pas vos propres vis. N'utilisez que les vis fournies. L'utilisation de vis non appropriées risque d'endommager l'appareil.
- Si l'appareil n'est pas sous tension (« There is an error in the speaker wiring. Please check the connections. » (Il y a un problème avec le câblage du haut-parleur. Veuillez vérifier les branchements) s'affiche), le câble du haut-parleur est peut-être en court-circuit ou est en contact avec le châssis du véhicule et la fonction de protection a peut-être été enclenchée. C'est pourquoi il faut vérifier le câble de l'enceinte.
- Si l'allumage de votre véhicule ne possède pas de position ACC, branchez les câbles d'allumage à une source d'alimentation que la clé de contact peut allumer ou éteindre. Si vous branchez le câble d'allumage à une source d'alimentation à tension constante comme les câbles de la batterie, il se peut que la batterie se décharge.
- Si la console est dotée d'un couvercle, veillez à installer l'appareil de sorte que la façade ne heurte pas le couvercle quand elle s'ouvre ou se ferme.

- Si le fusible saute, vérifiez d'abord que les câbles ne se touchent pas afin d'éviter tout court-circuit, puis remplacez l'ancien fusible par un nouveau fusible de même puissance.
- Isolez les câbles non connectés avec un ruban vinyl, ou tout autre matériau similaire. Pour éviter tout court-circuit, ne retirez pas les capuchons placés aux extrémités des câbles non connectés ou des bornes.
- Fixez les fils à l'aide de colliers et enroulez le ruban de vinyle autour des fils qui entre en contact avec les parties métalliques afin de protéger les fils et éviter tout court-circuit.
- Branchez correctement les câbles de l'enceinte aux bornes correspondantes. L'appareil peut subir des dommages et ne plus fonctionner si vous partagez les fils ⊖ ou les mettez à la masse avec une partie métallique du véhicule.
- Si seulement deux enceintes sont branchées au système, branchez les connecteurs soit aux bornes de sortie avant soit aux bornes de sortie arrière (ne pas mélanger les bornes de sortie avant et arrière). Par exemple, si vous connectez le connecteur ⊕ de l'enceinte gauche à une borne de sortie avant, ne connectez pas le connecteur ⊖ à une borne de sortie arrière.
- Une fois l'appareil installé, vérifiez que les feux de freinage, les clignotants et les essuie-glace, etc. du véhicule fonctionnent correctement.
- L'angle de montage de l'appareil doit être inférieur ou égal à 30°.
- N'exercez pas de pression excessive sur la surface du panneau lors de l'installation de l'appareil dans le véhicule. Cela risque de rayer la surface, de l'endommager ou d'entraîner une défaillance.
- Il se peut que la réception soit mauvaise si des objets métalliques se trouvent à proximité de l'antenne Bluetooth.

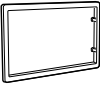
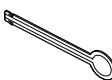

# Installation

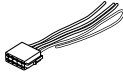
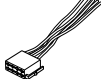
## Accessoires fournis pour l'installation

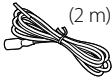
①		x1	②		x2
③		x1	④ <sup>[2]</sup> (3 m)		x1
⑤ <sup>[1]</sup>		x1	⑥ <sup>[1]</sup>		x1
⑦ <sup>[1]</sup>		x4	⑧ <sup>[1]</sup>		x4
⑨		x1			

<sup>[1]</sup> Dans les secteurs de vente d'Amérique du Nord et d'Amérique du Sud uniquement

<sup>[2]</sup> DMX110BT uniquement

## Procédure d'installation

- 1) Pour éviter les courts-circuits, retirez la clé de contact, puis débranchez la borne  $\ominus$  de la batterie.
- 2) Veillez à effectuer correctement les connexions des câbles d'entrée et de sortie pour chaque appareil.
- 3) Branchez le câble sur le faisceau de fils.
- 4) Prenez le connecteur B sur le faisceau de fils, puis branchez-le au connecteur de l'enceinte dans votre véhicule.
- 5) Prenez le connecteur A sur le faisceau de fils, puis branchez-le à la prise d'alimentation externe de votre véhicule.
- 6) Branchez le connecteur du faisceau de fils sur l'appareil.
- 7) Installez l'appareil dans votre véhicule.
- 8) Reconnectez la borne  $\ominus$  de la batterie.
- 9) Appuyez sur le bouton réinitialiser.

## Installation de l'appareil

### Voitures non-japonaises

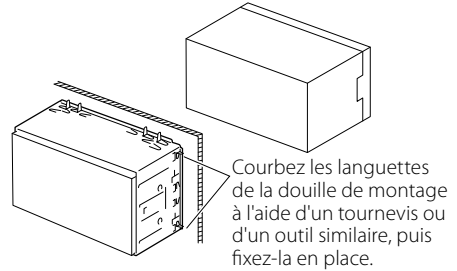

### REMARQUE

- Vérifiez que l'appareil est correctement en place. Si l'appareil n'est pas stable, cela peut occasionner un dysfonctionnement (le son peut par exemple sauter).

### Voitures japonaises (dans les secteurs de vente d'Amérique du Nord, d'Amérique du Sud uniquement)

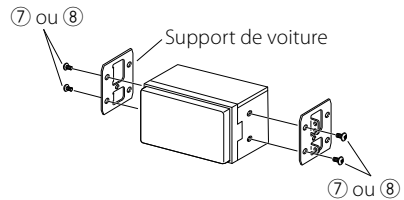

### Plaque de garniture

- 1) Fixez l'accessoire ① sur l'appareil.

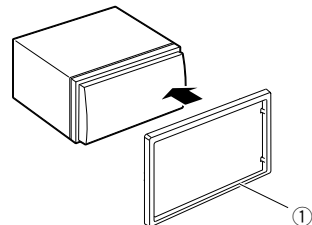



## Installation

### ■ Microphone (DMX110BT)

- 1) Vérifiez la position d'installation du microphone (accessoire ④).
- 2) Nettoyez la surface d'installation.
- 3) Retirez le séparateur du microphone (accessoire ④) et collez le microphone à l'emplacement indiqué ci-dessous.
- 4) Branchez le câble du microphone sur l'appareil en le fixant à divers endroits à l'aide de ruban adhésif ou de toute autre méthode appropriée.
- 5) Réglez l'orientation du microphone (accessoire ④) en direction du conducteur.

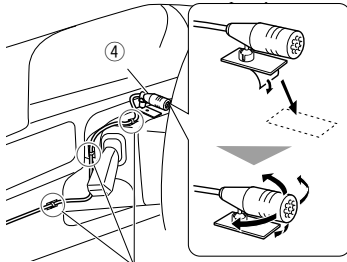

Fixez un câble avec du ruban spécialement prévu à cet effet.

#### 🔪 REMARQUE

- Échanger les attaches si nécessaire.

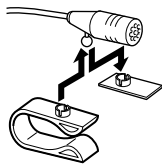

### ■ Retrait de la plaque de garniture

- 1) Utilisez la clé d'extraction (accessoire ③) pour sortir les quatre languettes (deux sur la partie gauche, deux sur la partie droite) en effectuant un mouvement de levier.

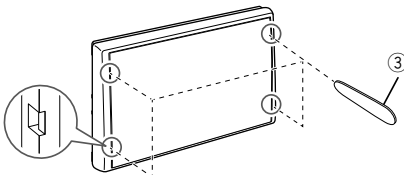

- 2) Tirer la plaque de garniture vers l'avant.

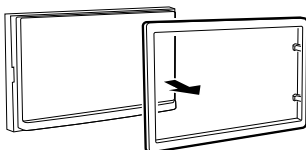

### ■ Retrait de l'appareil

- 1) Retirez la plaque de garniture en vous référant à l'étape 1 dans "Retrait de la plaque de garniture".
- 2) Insérez la clé d'extraction (accessoire ②) profondément dans l'emplacement, comme illustré. (La saillie à la pointe de la clé d'extraction doit faire face à l'appareil.)

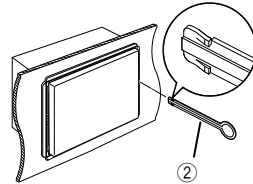

- 3) Une fois que vous avez correctement inséré la clé d'extraction, insérez l'autre clé d'extraction dans l'emplacement.

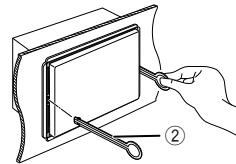

- 4) Extraire l'appareil à moitié.

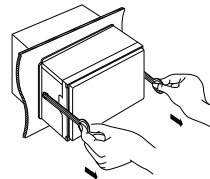

#### 🔪 REMARQUE

- Veillez à ne pas vous blesser avec les broches d'arrêt sur la clé d'extraction.
- 5) Tenez l'appareil des deux mains et faites-le sortir complètement en veillant à ne pas le laisser tomber.

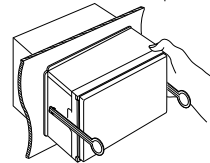

# Installation

## ■ Connexion des câbles sur les contacts électriques

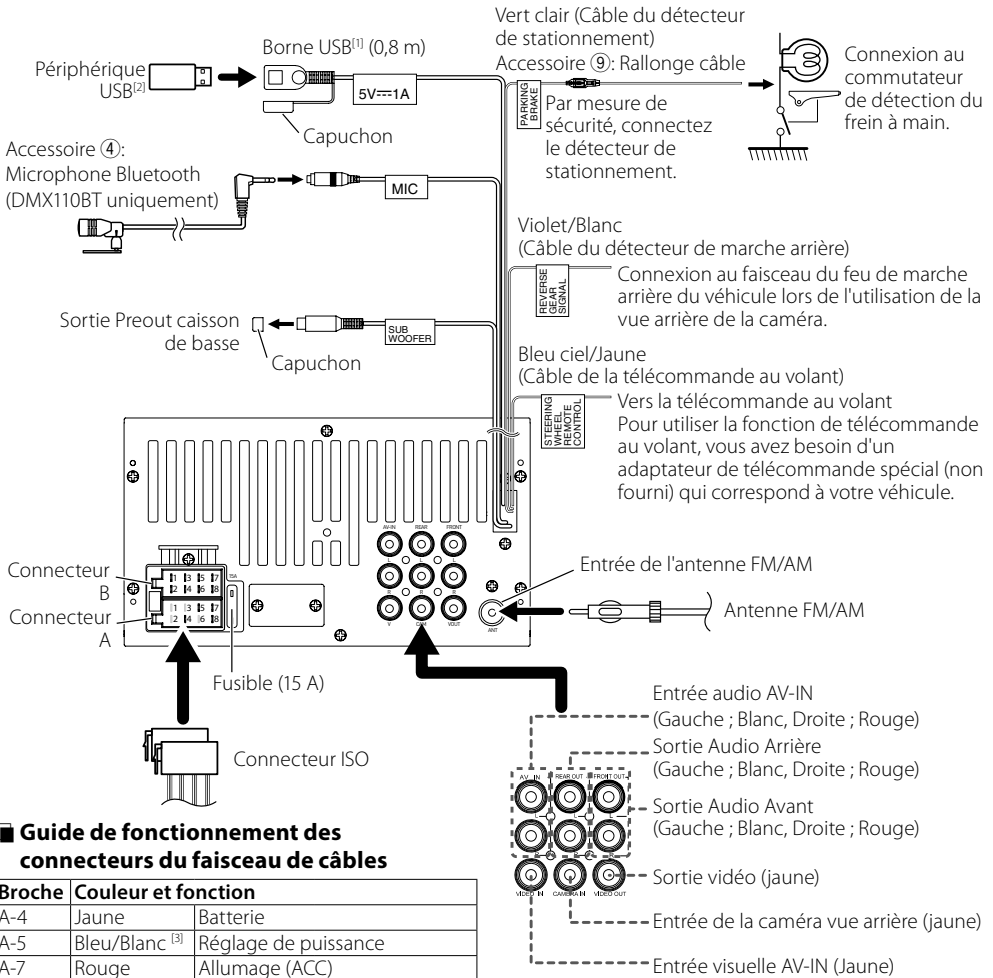

## ■ Guide de fonctionnement des connecteurs du faisceau de câbles

Broche	Couleur et fonction	
A-4	Jaune	Batterie
A-5	Bleu/Blanc <sup>[3]</sup>	Réglage de puissance
A-7	Rouge	Allumage (ACC)
A-8	Noir	Branchement à la terre (masse)
B-1/B-2	Violet (+)/Violet/Noir (-)	Arrière droit
B-3/B-4	Gris (+)/Gris/Noir (-)	Avant droit
B-5/B-6	Blanc (+)/Blanc/Noir (-)	Avant gauche
B-7/B-8	Vert (+) / Vert/Noir (-)	Arrière gauche

[1] Tension d'alimentation maximum pour USB : DC 5 V --- 1 A

[2] Vendue séparément

[3] Max. 300 mA, 12 V

• Impédance d'enceinte : 4-8 Ω

### ⚠ ATTENTION

Avant de connecter les connecteurs ISO (disponibles dans le commerce) à l'unité, vérifier les conditions suivantes :

- Veiller à ce que l'affectation des broches du connecteur corresponde à l'unité KENWOOD.
- Prendre un avis supplémentaire pour le câble d'alimentation.

- Si les câbles d'alimentation et de contact ne correspondent pas, les changer en conséquence.
- Si le véhicule ne dispose pas d'un câble de démarrage, utiliser une interface disponible dans le commerce.

# Installation

- Dans les secteurs de vente d'Amérique du Nord et d'Amérique du Sud uniquement

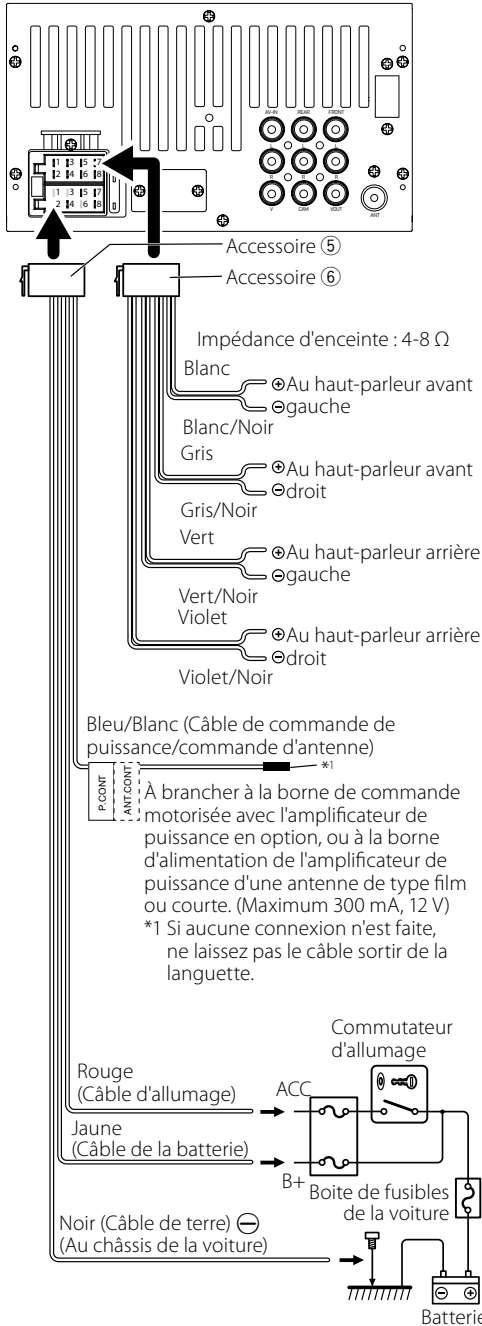

## ■ Branchement d'un iPod/iPhone

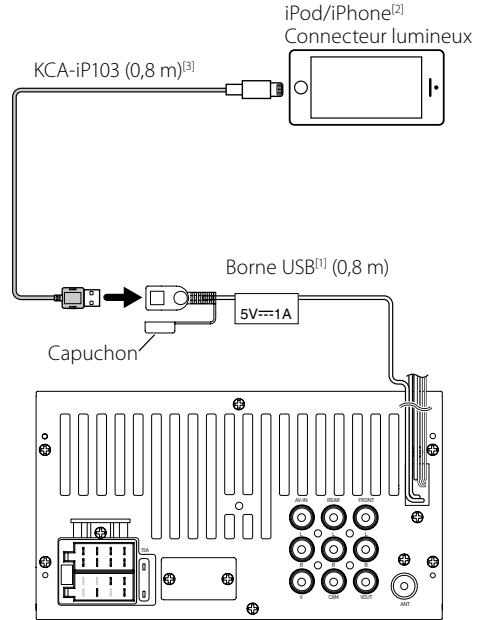

<sup>[1]</sup> Tension d'alimentation maximum pour iPod/iPhone : DC 5 V --- 1 A

<sup>[2]</sup> Vendu séparément

<sup>[3]</sup> Accessoire proposé en option

# À propos de cet appareil

## Plus d'informations

### Fichiers audio lisibles

Format audio	Débit binaire	Fréquence d'échantillonnage
MP3 (.mp3)	16 – 320kbps, VBR	16 – 48 kHz
WMA (.wma)	16 – 320kbps	16 – 48 kHz
AAC-LC (.m4a)	16 – 320kbps	16 – 48 kHz

- Cette unité peut montrer ID3 Tag Version 1.0/1.1/2.2/2.3/2.4 (pour MP3).
- Nombre maximum de caractères :
  - Marqueur : 30 caractères

### REMARQUE

- Les formats WMA et AAC protégés par GDN ne peuvent pas être lus.
- Bien que les fichiers audio soient conformes aux normes susmentionnées, la lecture peut se révéler impossible en fonction des types et conditions du support ou du périphérique.

### Fichiers vidéo acceptés

Format vidéo	Codec vidéo	Codec Audio
MPEG-1 (.mpg, .mpeg)	MPEG-1	MPEG Audio Layer 2
MPEG-2 (.mpg, .mpeg)	MPEG-2	MPEG Audio Layer 2
MPEG-4 (.mp4, .avi)	MPEG-4	MP3, AAC-LC (2ch)

### Fichiers image acceptés

- JPEG (.jpg)
  - Résolution de 32 x 32 à 8 192 x 7 680
  - Le fichier peut mettre du temps à s'afficher.
  - Les fichiers JPEG progressifs ou les fichiers JPEG de compression sans perte ne peuvent être lus.
- BMP (.bmp)
  - Résolution de 32 x 32 à 8 192 x 7 680
  - Le fichier peut mettre du temps à s'afficher.

## Dépannage

Ce qui semble être difficile n'est pas toujours sérieux. Vérifier les points suivants avant d'appeler le service après-vente.

- Pour des opérations avec les composants externes, se référer également aux instructions fournies avec les adaptateurs utilisés pour les connexions (ainsi que les instructions fournies avec les composants externes).

### Général

#### Aucun son ne sort des haut-parleurs.

- Ajuster le volume au niveau optimal.
- Vérifier les cordons et les branchements.

#### L'appareil ne fonctionne pas du tout.

- Réinitialisation de l'appareil. **(P.30)**

#### La télécommande ne fonctionne pas.

- Remplacer la pile.

### USB

#### Lors de la lecture de d'une piste, le son est parfois interrompu.

- Les pistes ne sont pas correctement copiées sur le périphérique USB. Copier les pistes de nouveau, et réessayer.

### iPod/iPhone

#### Aucun son ne sort des haut-parleurs.

- Débrancher l'iPod/iPhone, puis reconnecter à nouveau.
- Sélectionner une autre source, puis resélectionner « iPod ».

#### L'iPod/iPhone ne s'allume pas ou ne fonctionne pas.

- Vérifier le câble de connexion et sa connexion.
- Mettre à jour la version du micrologiciel de l'iPod/iPhone.
- Charger la batterie de l'iPod/iPhone.
- Réinitialiser l'iPod/l'iPhone.

#### Le son est déformé.

- Désactiver l'égalisateur sur l'appareil ainsi que sur l'iPod/iPhone.

#### Beaucoup de bruit est généré.

- Éteindre (décocher) « VoiceOver » (Voix Off) sur l'iPod/iPhone. Pour plus de détails, voir <<http://www.apple.com>>.

### Radio

#### Le prééglage automatique ne fonctionne pas.

- Mémoriser les stations manuellement. **(P.39)**

#### Bruit statique pendant l'écoute de la radio.

- Connecter l'antenne fermement.

## À propos de cet appareil

### ■ AV-IN

#### **Aucune image n'apparaît sur l'écran.**

- Allumer le composant de la vidéo si il n'est pas en marche.
- Connecter le composant de la vidéo correctement.

### ■ Bluetooth

#### **Le son du téléphone est de mauvaise qualité.**

- Réduire la distance entre l'appareil et le téléphone portable Bluetooth.
- Déplacer la voiture à une place où vous pouvez avoir une meilleure réception du signal.

#### **Le son est interrompu ou saute lors de l'utilisation d'un lecteur audio Bluetooth.**

- Réduire la distance entre l'appareil et le lecteur audio Bluetooth.
- Éteindre, puis allumer l'appareil. (Avant que le son soit restauré) connecter de nouveau le lecteur.

#### **Le lecteur audio connecté ne peut pas être contrôlé.**

- Vérifier les supports connectés AVRCP (Profil de la télécommande Audio/Vidéo) du lecteur audio.

#### **Le périphérique Bluetooth ne détecte pas l'appareil.**

- Rechercher de nouveau depuis le périphérique Bluetooth.

#### **L'appareil ne se couple pas avec le périphérique Bluetooth.**

- Éteindre, puis allumer le périphérique Bluetooth.
- Déconnecter le périphérique Bluetooth actuellement connecté, puis enregistrer le nouveau périphérique.

**(P.42)**

### ■ Télécommande

#### **KNA-RCDV331 (accessoire en option) ne peut pas contrôler l'appareil.**

- Mettre en mode de fonctionnement « DVD ».

## Copyrights

- La marque et les logos Bluetooth sont des marques déposées appartenant à Bluetooth SIG, Inc. et toute utilisation de ces marques par JVC KENWOOD Corporation est sous licence. Les autres marques déposées et appellations commerciales appartiennent à leurs propriétaires respectifs.
- "Made for iPod" and "Made for iPhone" mean that an electronic accessory has been designed to connect specifically to iPod, or iPhone, respectively, and has been certified by the developer to meet Apple performance standards.

Apple is not responsible for the operation of this device or its compliance with safety and regulatory standards. Please note that the use of this accessory with iPod, or iPhone may affect wireless performance. iPhone, iPod, iPod classic, iPod nano, and iPod touch are trademarks of Apple Inc., registered in the U.S. and other countries.

Lightning is a trademark of Apple Inc.

- The "AAC" logo is a trademark of Dolby Laboratories.
- Microsoft and Windows Media are either registered trademarks or trademarks of Microsoft Corporation in the United States and/or other countries.
- THIS PRODUCT IS LICENSED UNDER THE MPEG-4 VISUAL PATENT PORTFOLIO LICENSE FOR THE PERSONAL AND NON-COMMERCIAL USE OF A CONSUMER FOR (i) ENCODING VIDEO IN COMPLIANCE WITH THE MPEG-4 VISUAL STANDARD ("MPEG-4 VIDEO") AND/OR (ii) DECODING MPEG-4 VIDEO THAT WAS ENCODED BY A CONSUMER ENGAGED IN A PERSONAL AND NON-COMMERCIAL ACTIVITY AND/OR WAS OBTAINED FROM A VIDEO PROVIDER LICENSED BY MPEG LA TO PROVIDE MPEG-4 VIDEO. NO LICENSE IS GRANTED OR SHALL BE IMPLIED FOR ANY OTHER USE. ADDITIONAL INFORMATION INCLUDING THAT RELATING TO PROMOTIONAL, INTERNAL AND COMMERCIAL USES AND LICENSING MAY BE OBTAINED FROM MPEG LA, LLC. SEE [HTTP://WWW.MPEGLA.COM](http://www.mpegla.com).

# À propos de cet appareil

## Spécifications

### Section moniteur

#### Taille de l'image

: 6,75 pouces de large (diagonale)  
: 151,8 mm (L) × 79,7 mm (H)

#### Système d'affichage

: Panneau LCD TN transparent

#### Système de lecture

: Écran TFT à matrice active

#### Nombre de pixels

: 1 152 000 (800H x 480V x RGB)

#### Pixels efficaces

: 99,99 %

#### Disposition des pixels

: Disposition RGB en rayures

#### Rétroéclairage

: LED

### Section interface USB

#### Norme USB

: USB 2.0

#### Système de fichiers

: FAT 16/ 32

#### Courant d'alimentation maximum

: CC 5 V  1 A

#### Convertisseur N/A

: 24 bits

#### Décodeur audio

: MP3/ WMA/ AAC (.aac/ .m4a)

#### Décodeur vidéo

: MPEG1/ MPEG2/ MPEG4

#### Réponse en fréquence

- 48 kHz : 20 – 22 000 Hz
- 44,1 kHz : 20 – 20 000 Hz

#### Rapport S/B (dB)

: 99 dB

#### Dynamique

: 99 dB

### Section Bluetooth

#### Technologie

: Bluetooth Ver.2.1 + EDR

#### Fréquence

: 2,402 – 2,480 GHz

#### Puissance de sortie

: +4 dBm (MAX), classe de puissance 2

#### Portée de communication maximale

: Ligne de vue approximative 10 m (32,8 ft)

#### Codec Audio

: SBC

#### Profil (Support multi-profil)

- HFP (V1.6) (Profil mains libres)
- A2DP (V1.2) (Profil Avancé de Distribution Audio)
- AVRCP (V1.3) (Profil de télécommande audio/vidéo)
- PBAP (V1.1.1) (Profil d'Accès au Répertoire Téléphonique)

### Section Syntoniseur FM

#### Bande de fréquences (step)

: 87,5 MHz – 108,0 MHz (50 kHz)  
(zone de ventes Europe, CEI)  
: 87,9 MHz – 107,9 MHz (200 kHz) (zone de ventes  
Amérique du Nord, Amérique du Sud)

#### Sensibilité utilisable

: 12,2 dBf  
: 1,1  $\mu$ V/75  $\Omega$   
(Pour les zones de vente d'Amérique du Nord,  
d'Amérique du Sud, S/N : 30 dB)  
(Pour les zones de vente d'Europe, CIS, S/N : 26 dB)

#### Sensibilité au repos

: 19,2 dBf  
: 2,5  $\mu$ V/75  $\Omega$   
(Pour les zones de vente d'Amérique du Nord,  
d'Amérique du Sud, S/N : 50 dB)  
(Pour les zones de vente d'Europe, CIS, S/N : 46 dB)

#### Réponse en fréquence

: 30 Hz – 14 kHz

#### Rapport S/B (dB)

: 55 dB (MONO)

#### Sélectivité ( $\pm$ 400 kHz)

: Au-delà de 70 dB

#### Séparation stéréo

: 37 dB (1 kHz)

### Section Syntoniseur AM

#### Bande de fréquences (step)

: 531 – 1 611 kHz (9 kHz) (zones de vente d'Europe, CIS)  
: 530 – 1 700 kHz (10 kHz) (zone de ventes Amérique  
du Nord, Amérique du Sud)

#### Sensibilité utilisable

: 29  $\mu$ V

#### REMARQUE

- Bien que les pixels du panneau à cristaux liquides soient effectifs à 99,99 % ou plus, il se peut que 0,01 % des pixels ne s'éclaire pas ou s'éclaire mal.
- Les spécifications sont sujettes à changements sans notification.

## À propos de cet appareil

### Section vidéo

Système de couleur de l'entrée vidéo externe

: NTSC/PAL

Niveau d'entrée vidéo externe (jacks RCA)

: 1,0 Vp-p/75  $\Omega$

Niveau d'entrée maxi audio externe (jacks RCA)

: 1,8 V / 10 k $\Omega$

Niveau de sortie vidéo (jacks RCA)

: 1,0 Vp-p/75  $\Omega$

### Section audio

Puissance maximum (avant et arrière)

: 50 W  $\times$  4

Puissance à pleine bande passante (Avant & Arrière)

Largeur de bande à pleine puissance (à moins de 1 % DHT)

: 21 W  $\times$  4

Niveau de pré-amplification (V)

: 2 V / 10 k $\Omega$

Impédance du préamplificateur

:  $\leq$  600  $\Omega$

Impédance d'enceinte

: 4 – 8  $\Omega$

Égaliseur

: bande 7

Bande

Fréquence : 62,5 / 160 / 400 / 1 k / 2,5 k / 6,3 k / 16 k Hz

Niveau : -7 – +7 (-7 dB – +7 dB)

LPF

Fréquence : 80 / 120 / 160 Hz

### Général

Tension de fonctionnement

: 14,4 V (10,5 – 16 V permis)

Consommation de courant maximale

: 10 A

Dimensions d'installation (L  $\times$  H  $\times$  P)

: 182  $\times$  112  $\times$  74,5 mm

7-3/8  $\times$  4-3/8  $\times$  2-15/16 pouces

Dimensions d'installation de l'unité principale (l  $\times$  H  $\times$  P)

: 178  $\times$  100  $\times$  79 mm (sans manchon)

Plage de température de fonctionnement

: -10  $^{\circ}$ C – +60  $^{\circ}$ C

Poids

: 0,9 kg (2 lbs)

### Informations sur le traitement des appareils électriques et électroniques et des batteries usagés (applicable aux pays de l'UE ayant adopté un système de tri des déchets)

Les produits et les batteries comprenant le symbole (poubelle barrée) ne peuvent pas être jetés parmi les déchets ménagers.

Les vieux appareils électriques et électroniques, ainsi que les batteries doivent être recyclés dans un complexe adapté au traitement de ces déchets et de leurs sous-produits.

Prenez contact avec les services publics locaux afin de localiser un complexe de recyclage proche de chez vous.

Recycler de manière adaptée et jeter ses déchets au bon endroit aide à préserver les ressources tout en évitant les effets néfastes sur notre santé et l'environnement.

Remarque : Le signe « Pb » sous le symbole des piles indique que la batterie contient du plomb.

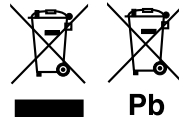

### Pour le Canada

#### Note de l'IC (Industrie Canada)

Le présent appareil est conforme aux CNR d'Industrie Canada applicables aux appareils radio exempts de licence.

L'exploitation est autorisée aux deux conditions suivantes :

- (1) l'appareil ne doit pas produire de brouillage, et
- (2) l'utilisateur de l'appareil doit accepter tout brouillage radioélectrique subi, même si le brouillage est susceptible d'en compromettre le fonctionnement.

#### ATTENTION

Cet équipement est conforme aux limites d'exposition aux rayonnements énoncées pour un environnement non contrôlé et respecte les règles des radioélectriques (RF) de la FCC lignes directrices d'exposition et d'exposition aux fréquences radioélectriques (RF) CNR-102 de l'IC. Cet équipement émet une énergie RF très faible qui est considérée comme conforme sans évaluation de l'exposition maximale autorisée (MPE). Cependant, il est souhaitable qu'il devrait être installé et utilisé en gardant une distance de 20 cm ou plus entre le radiateur et le corps humain.

# Contenido

Antes de la utilización .....	56
Cómo leer este manual .....	56
Precauciones .....	56
Inicio .....	57
Ajustes del reloj .....	58
Ajuste del panel táctil .....	58
Conceptos básicos .....	59
Funciones de los botones del panel frontal .....	59
Funciones habituales .....	59
Descripciones de la pantalla INICIO .....	60
Descripciones de la pantalla de control de fuente .....	60
Pantalla de lista .....	60
USB .....	61
Preparativos .....	61
Operaciones de reproducción .....	61
iPod/iPhone .....	63
Preparativos .....	63
Operaciones de reproducción .....	63
Radio .....	65
Manejo básico de radio .....	65
Emisoras preestablecidas .....	65
Características FM RDS .....	65
Configuración de radio .....	66
Componentes externos .....	67
Uso de reproductores de audio/vídeo exteriores .....	67
Cámara de visión trasera .....	67
Teléfono inteligente con Bluetooth (DMX110BT) .....	68
Registre su teléfono inteligente en la unidad .....	68
Reciba una llamada telefónica .....	68
Realice una llamada telefónica .....	69
Reproducir dispositivos de audio Bluetooth .....	70
Borre el dispositivo Bluetooth registrado .....	70
Control del audio .....	71
Controlar el audio general .....	71
Control del ecualizador .....	71
Ajustes del subwoofer .....	71
Mando a distancia .....	72
Funciones de los botones del mando a distancia .....	72
Instalación .....	73
Antes de la instalación .....	73
Instalación de la unidad .....	74
Acerca de esta unidad .....	78
Más información .....	78
Resolución de problemas .....	78
Derechos de autor .....	79
Especificaciones .....	80

## Cómo leer este manual

- Los paneles que se incluyen en este manual son ejemplos utilizados para ofrecer explicaciones de las distintas operaciones. Por esta razón, pueden diferir de los paneles que se visualizan en realidad.
- En los procedimientos operativos, las llaves indican la tecla o botón que debe emplear.
  - < >: indica el nombre de los botones del panel.
  - [ ]: Indica el nombre de las teclas.

# Antes de la utilización

## Precauciones

### ▲ ADVERTENCIA

#### ■ Para evitar lesiones o incendios, tome las precauciones siguientes:

- Para evitar un cortocircuito, nunca coloque ni deje objetos metálicos (como monedas o herramientas metálicas) dentro de la unidad.
- No mire fijamente la pantalla de la unidad mientras está conduciendo durante un periodo prolongado de tiempo.
- Si tiene problemas durante la instalación, consulte con su distribuidor KENWOOD.

#### ■ Precauciones para el uso de esta unidad

- Cuando compre accesorios opcionales, pregunte a su distribuidor KENWOOD si dichos accesorios son compatibles con su modelo y en su región.
- La función Radio Data System o Radio Broadcast Data System no funcionará en lugares donde no existan emisoras compatibles con este servicio.

#### ■ Cómo proteger el monitor

- Para proteger el monitor de posibles daños, no lo utilice con un bolígrafo con punta de bola o una herramienta similar con una punta afilada.

#### ■ Limpieza de la unidad

Si el panel frontal de esta unidad está manchado, límpielo con un paño suave y seco, como por ejemplo, un paño de silicona. Si el panel frontal está muy manchado, limpie la mancha con un paño humedecido con un producto de limpieza neutro y, a continuación, vuelva a limpiarlo con un paño suave, limpio y seco.

### ▲ PRECAUCIÓN

- Aplicar un limpiador en spray directamente sobre la unidad, puede dañar sus componentes mecánicos. Limpiar el panel frontal con un paño áspero o con un líquido volátil, como un disolvente o alcohol, podría rayar la superficie o borrar las impresiones de la pantalla.

#### ■ Cómo reiniciar la unidad

Si la unidad o la unidad conectada no funcionan correctamente, reiniciela.

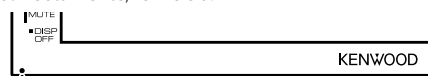

Botón Restablecer



# Inicio

## 1 Coloque la llave de encendido del coche en la posición ACC.

La unidad se pone en marcha.

## 2 Pulse el botón <MENU>.

## 3 Toque [Setup].



## 4 Toque la tecla correspondiente y establezca un valor.

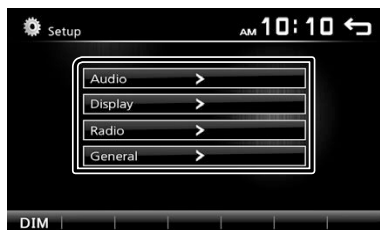

## General

### Language

Seleccione el idioma utilizado para la pantalla de control y los elementos de configuración. El idioma predeterminado es "English" (inglés).

1) Toque [Language] (Idioma).

2) Seleccione el idioma deseado.

\* Podrá cambiar la página para visualizar más elementos pulsando [↑]/[↓].

### BT Auto Connect

La unidad se reconecta automáticamente cuando el último dispositivo Bluetooth conectado está dentro del alcance.

"ON" (ACTIVADO) (Predeterminado), "OFF" (DESACTIVADO)

### Clock Setting

Ajuste la hora del reloj. **(P.58)**.

### Default

Toque [Default] para establecer todos los ajustes en los ajustes iniciales predeterminados.

## 5 Toque [↩].

## Audio

### Sound Effect

Muestra la pantalla Ecuador. **(P.71)**

### Beep

Activa o desactiva el tono de las teclas.

"ON" (ACTIVADO) (Predeterminado), "OFF" (DESACTIVADO)

### Loudness

Fija las cantidades de refuerzo de los tonos altos y bajos.

"ON" (ACTIVADO), "OFF" (DESACTIVADO) (predeterminado)

### Subwoofer

Muestra la pantalla Subwoofer. **(P.71)**

## Display

### Touch

Ajuste la detección de posiciones del panel táctil.

Consulte "Ajuste del panel táctil" **(P.58)**.

### Display Mode

Seleccione el modo de pantalla.

"16:9" (predeterminado), "4:3 Pan Scan"

## Radio

Muestra la pantalla Configuración de radio. **(P.66)**

# Inicio

## Ajustes del reloj

### ■ Sincronización de la hora del reloj con FM RDS

Activa [RDS Clock Sync] (Sinc. del reloj RDS).  
Consulte "Configuración de radio" (P.66).

### ■ Ajuste del reloj manualmente

#### 📎 NOTA

- Desactive [RDS Clock Sync] antes de ajustar el reloj.  
Consulte "Configuración de radio" (P.66).

**1** Pulse el botón <⏏MENU>.

**2** Toque [Setup].

**3** Toque [General].

**4** Toque [Clock Setting].

Aparece la pantalla del reloj.

**5** Selecciona el formato de la hora.

[12] (Predeterminado: Solo área de venta de  
Norteamérica y Sudamérica)

[24] (Predeterminado: Solo área de venta de Europa,  
CEI)



**6** Toque el botón [▲] o [▼] para ajustar la hora del reloj.

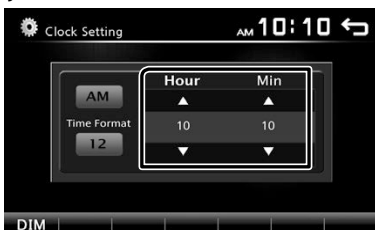

- Si ha seleccionado [12] como el formato de la hora, toque [AM] o [PM] antes de ajustar la hora del reloj.

**7** Toque [↩].

## Ajuste del panel táctil

**1** Pulse el botón <⏏MENU>.

**2** Toque [Setup].

**3** Toque [Display].

**4** Toque [Touch].

**5** Siga las instrucciones en pantalla y toque el centro de cada +.

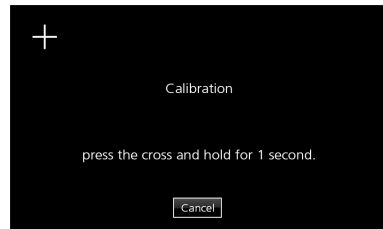

- Para cancelar el ajuste del panel táctil, toque [Cancel].
- Si se desvía la posición de toque, [OK] no se visualiza. Inténtelo de nuevo desde el principio.

**6** Toque [OK].

# Conceptos básicos

## Funciones de los botones del panel frontal

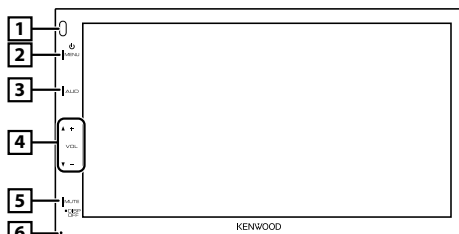

### 1 Sensor remoto

- Recibe la señal del control remoto.

### 2 MENU

- Muestra la pantalla INICIO. **(P.60)**
- Si se pulsa durante 1 segundo, se apaga la unidad.
- Si la unidad está apagada, la enciende.

### 3 AUD

- Muestra la pantalla Ecualizador.\* **(P.71)**
- \* Durante la reproducción de archivos de vídeo, solo podrá ajustar la curva del ecualizador preestablecida.
- \* La pantalla Ecualizador no se visualiza durante la reproducción de un archivo de imagen o en la pantalla de la lista o en la pantalla de configuración, etc.

### 4 +, - (Volumen)

- Ajusta el volumen. Si continúa presionando [ + ] el volumen aumentará hasta 20.

### 5 MUTE (SILENCIAR)/ DISP OFF (visualización desactivada)

- Silencia/restablece el sonido.
- Al pulsar durante 1 segundo se apaga la pantalla. Cuando la pantalla esté apagada, toque la pantalla para encender la misma.

### 6 Restablecer

- Si la unidad o el equipo conectado no funcionan correctamente, la unidad restablece la configuración de fábrica al pulsar este botón.

### NOTA

- Si la marcha no está en la posición de marcha atrás (R), la alimentación no puede activarse o desactivarse.

## Apagado

### 1 Pulse y mantenga pulsado el botón <MENU>.

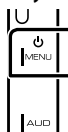

## Ajuste del volumen

### 1 Pulse el botón <+> o <->.

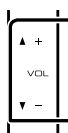

### NOTA

- Si continúa presionando [ + ] el volumen aumentará hasta 20.

## Silencia el sonido

### 1 Pulse el botón <MUTE>.



- Para restaurar el sonido, toque el botón de nuevo o ajuste el volumen.

## Apagar la pantalla

### 1 Pulse y mantenga pulsado el botón <MUTE>.



- Para activar la pantalla, toque la misma.

## Funciones habituales

### Encendido

#### 1 Pulse el botón <MENU>.



## Conceptos básicos

### Descripciones de la pantalla INICIO

1 Pulse el botón <MENU>.



Aparece la pantalla HOME (inicio).



1 Pantalla del reloj

Toque para visualizar la pantalla Reloj.

2 Cambia a la emisión del programa de radio.

(P.65)

3 [USB]

Reproduce archivos en un dispositivo USB. (P.61)

[iPod]

Reproduce un iPod/iPhone. (P.63)

• Cuando está conectado un iPod/iPhone.

4 Cambia a un componente externo conectado a la terminal de entrada AV-IN. (P.67)

5 Muestra la pantalla Manos libres. (P.69)

(DMX110BT solo)

6 Reproduce un reproductor de audio Bluetooth.

(P.70) (DMX110BT solo)

7 Muestra la pantalla CONFIGURACIÓN. (P.57)

### Descripciones de la pantalla de control de fuente

Puede realizar una operación de reproducción de la fuente en la pantalla de control de fuentes.

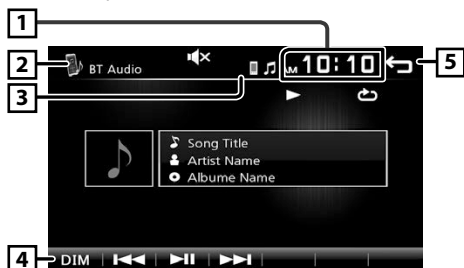

1 Pantalla del reloj

Toque para visualizar la pantalla Reloj.

2 Nombre de la fuente

3 • aparece cuando el teléfono inteligente Bluetooth está conectado.\*

• aparece cuando el reproductor de audio Bluetooth está conectado.\*

• aparece cuando la función de silenciamiento está activa. (P.59)

\* DMX110BT solo

4 [DIM]

Selecciona el modo de atenuación. Tenga 1, Tenga 2, No atenuado

5 Regresa a la pantalla anterior.

### Pantalla de lista

Existen teclas de funciones comunes en las pantallas de listas de la mayoría de las fuentes.

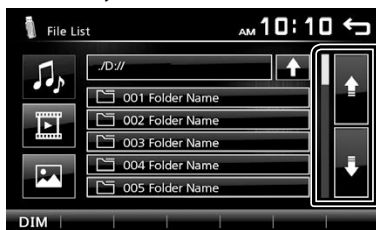

1 Podrá cambiar la página para visualizar más elementos pulsando []/[].

# USB

## Preparativos

### Conexión de un dispositivo USB

- 1 Retire la tapa del terminal de USB.
- 2 Conecte el dispositivo USB con el cable USB.

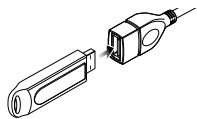

La unidad lee el dispositivo y se inicia la reproducción.

### Para desconectar el dispositivo USB:

- 1 Pulse el botón <◀MENU>.
- 2 Toque una fuente distinta de [USB].
- 3 Desconecte el dispositivo USB.

### Dispositivos USB que pueden utilizarse

Esta unidad puede reproducir archivos MPEG1/MPEG2/MPEG4/MP3/WMA/AAC/JPEG/BMP guardados en un dispositivo de clase de almacenamiento masivo USB. **(P.78)**

- Sistema de archivo: FAT16/ FAT32
- Esta unidad puede reconocer un total de 9.999 archivos y 320 carpetas (un máximo de 9.999 archivos por carpeta).
- El número máximo de caracteres:
  - Nombres de carpeta: 24 caracteres
  - Nombres de archivo: 24 caracteres
  - Etiqueta: 30 caracteres

#### NOTA

- Cuando el dispositivo USB esté conectado a esta unidad, puede cargarse a través del cable USB.
- Instale el dispositivo USB en un lugar que no perjudique a una conducción segura.
- No puede conectar un dispositivo USB mediante un núcleo USB o un lector de tarjetas múltiple.
- Haga copias de seguridad de los archivos de audio utilizados con esta unidad. Los archivos podrían borrarse en función de las condiciones de funcionamiento del dispositivo USB. No compensaremos en forma alguno los daños producidos por cualquier dato borrado.
- Esta unidad no se suministra con un dispositivo USB. Tiene que comprar un dispositivo USB disponible comercialmente.
- Tape la terminal de USB cuando no se esté utilizando.

## Operaciones de reproducción

### Controle la música que está escuchando en la pantalla de control de fuente.



- 1 Se muestra la cubierta de la emisora que se está escuchando en ese momento.
- 2 ###:### : Duración de la canción  
**Barra de tiempo de repetición** : Para confirmar la posición actual de reproducción.
- 3 [▶||]: Inicia la reproducción o hace una pausa.  
[◀◀] [▶▶] : Busca el contenido anterior/siguiente. Mantenga pulsado para avanzar o retroceder rápidamente. Toque [▶||] para reanudar la reproducción normal.  
[↺]: Selecciona el modo de reproducción Repetir.  
**Luces apagadas (Predeterminado)**: Repite todos los archivos en el dispositivo USB.  
[↺] : Repite el archivo actual.  
**FO** [↺] : Repite todos los archivos en la carpeta actual.  
[▶◀] : Selecciona el modo Reproducción aleatoria.  
[▶◀] : Reproduce aleatoriamente todos los archivos.  
**Luces apagadas (Predeterminado)**: Reproducción normal.
- 4 Muestra la información del archivo actual. Un nombre de archivo solo se muestra si no hay información de etiqueta.
- 5 Busca el archivo. **(P.62)**
- 6 ▶, etc. : Estado de la reproducción  
[↺] : Indicador del modo de reproducción Repetir  
[▶◀] : Indicador del modo de reproducción aleatorio

## USB

### ■ Para la reproducción de video

1 Si los botones de operación no se visualizan en la pantalla, toque la pantalla.



- 1 ▶, etc. : Estado de la reproducción  
↺ : Indicador del modo de reproducción Repetir  
⌘ : Indicador del modo de reproducción aleatorio  
##:##:## : Duración de la canción  
Barra de tiempo de repetición : Para confirmar la posición actual de reproducción.

2 Para cambiar los botones de operación.

3 : Puede ajustar la calidad de imagen en la pantalla de video.

**[Brightness]:** Ajusta el brillo. (00 a 08)

**[Contrast]:** Ajusta el contraste. (00 a 08)

**[Tint]:** Ajusta el matiz. (00 a 08)

**[Color]:** Ajusta el color. (00 a 08)

**[Reset]:** Para eliminar el ajuste.

**[@]:** Seleccione la relación de zoom.

"Off", "x2", "x3", "x4", "x5", "1/2", "1/3", "1/4"

**[<][>]:** Desplaza la pantalla.

4 Los botones de operación desaparecen cuando se toca o cuando no se realiza ninguna operación durante 10 segundos.

5 Muestra la pantalla Lista de archivos.\* (**P.62**)

\* El archivo de video se detiene.

### ■ Selección de una pista en una lista (búsqueda de archivo)

1 Toque .

2 Seleccione si buscará por archivos de audio , archivos de video o archivos de imagen .

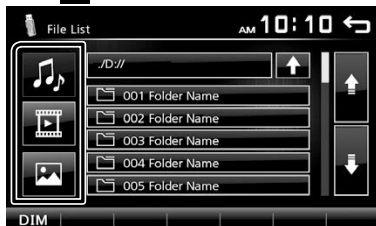

3 Toque para desplazarse a la jerarquía superior.

4 Toque la carpeta deseada.



Al tocar una carpeta, se muestran sus contenidos.

5 Toque para seleccionar el elemento en la lista de contenidos.

La reproducción se inicia.

#### 📎 NOTA

- Cuando se han cambiado los tipos de archivo, el ajuste de Reproducción aleatoria/repetición se cancelará.

# iPod/iPhone

## Preparativos

### ■ Conexión de iPod/iPhone

- Para modelos con conector Lightning: Use el cable de audio USB para iPod/iPhone—KCA-iP103 (accesorio opcional).
- Para obtener detalles acerca de la conexión de un iPod/iPhone, consulte la página 77 .

#### 1 Retire la tapa del terminal de USB.

#### 2 Conecte el iPod/iPhone.

La unidad lee el dispositivo y se inicia la reproducción.

### ■ Para desconectar el iPod/iPhone

#### 1 Pulse el botón <⏏MENU>.

#### 2 Toque una fuente distinta de [iPod].

#### 3 Desconecte el iPod/iPhone.

### ■ iPod/iPhone que pueden conectarse

Los siguientes modelos pueden conectarse a esta unidad.

Fabricados para

- iPhone 7 Plus
- iPhone 7
- iPhone SE
- iPhone 6s Plus
- iPhone 6s
- iPhone 6 Plus
- iPhone 6
- iPhone 5s
- iPhone 5c
- iPhone 5
- iPod touch (6.ª generación)
- iPod touch (5.ª generación)

#### 📎 NOTA

- Si empieza la reproducción después de conectar el iPod, se reproducirá primero la música reproducida por el iPod.
- Tape la terminal de USB cuando no se esté utilizando.

## Operaciones de reproducción

### ■ Controle la música que está escuchando en la pantalla de control de fuente.



1 Material gráfico (se muestra si la pista contiene material gráfico)

2 ##:##:## : Duración de la canción  
Barra de tiempo de repetición : Para confirmar la posición actual de reproducción.

3 [▶||]: Inicia la reproducción o hace una pausa.  
[◀◀] [▶▶]: Busca el contenido anterior/siguiente. Mantenga pulsado para avanzar o retroceder rápidamente.

[↺]: Selecciona el modo de reproducción Repetir.

Luces apagadas: Repetición desactivada

↺ : Funciona igual que Repetir Todo.

↺1 : Funciona igual que Repetir Uno.

[↻]: Selecciona el modo Reproducción aleatoria.

↻ : Funciona igual que Reproducción aleatoria de canciones.

Luces apagadas: Aleatorio desactivado

4 Muestra la información del archivo actual.

5 Busca contenido. (P.64)

6 ▶, etc. : Estado de la reproducción

↺ : Indicador del modo de reproducción Repetir

↻ : Indicador del modo de reproducción aleatorio

## iPod/iPhone

### ■ Seleccione un contenido en una lista

1 Toque [☰].

2 Toque el elemento deseado.



Cuando toca una categoría, se muestran sus contenidos.

### 3 Toque para seleccionar el elemento en la lista de contenidos.

La reproducción se inicia.

- Toque [↶] para desplazarse a la jerarquía superior.

#### 📎 NOTA

- Aparece la pantalla de control de la fuente cuando toca [↶] en la parte superior de la jerarquía.



# Radio

## Manejo básico de radio

1 Pulse el botón <O>MENU>.

2 Toque [Radio].

### ■ Pantalla de control de fuente



1 Muestra información sobre la emisora actual: Nombre PS, Frecuencia, Género PTY, Elementos del indicador

[<<] [>>]: Toque para ir a la frecuencia siguiente manualmente.

2 Restaura la emisora memorizada. Si se toca durante 2 segundos, almacena en la memoria la emisora de recepción actual.

3 [◀▶] [▶▶]: Sintoniza automáticamente una emisora con buena recepción. \*1

[TA]: Se activa el modo de información del tráfico. \*2\*3 (P.65)

[PTY]: Seleccione el Tipo de programa disponible. \*2\*3 (P.65)

\*1 Si "AF" se ajusta a ON en la pantalla Sintonizador, solo se reciben emisoras RDS. (P.66)

\*2 Solo FM

\*3 Solo en el área de venta de Europa, CEI

4 [Q]: Preestablece emisoras automáticamente. (P.65)

5 [FM]: Cambia la frecuencia FM. "FM1", "FM2", "FM3"

[AM]: Cambia la frecuencia AM. "AM1", "AM2"

## Emisoras preestablecidas

### ■ Memoria automática

Puede programar 18 emisoras para FM y 12 emisoras para AM.

1 Toque [FM] o [AM] para seleccionar la frecuencia.

2 Toque [Q].

Las emisoras locales con las señales más fuertes se encuentran y almacenan automáticamente.

• Si "AF" está ajustado en "ON" en la pantalla Sintonizador, solamente se guardan en la memoria las emisoras RDS. (P.66)

### ■ Memoria manual

Puede almacenar en la memoria la emisora que está recibiendo actualmente.

1 Sintonice una emisora que desea preestablecer.

2 Mantenga pulsado [#] (#:1-6) en el que desee guardar la emisora.

### ■ Volver a una emisora prefijada

1 Toque [#] (#:1-6).

📎 NOTA

• Solamente se registran las frecuencias como emisoras programadas. La información acerca de las emisoras RDS no se registra.

## Características FM RDS

(Solo en el área de venta de Europa, CEI)

### ■ Buscar por tipo de programa

1 Toque [PTY].

2 Seleccione un tipo de programa de la lista.



Comienza la búsqueda PTY.

### ■ Información de tráfico

1 Toque [TA].

Cambia a la información de tráfico automáticamente cuando empieza el boletín de tráfico. (Se ilumina el indicador TA).

"ON" (ACTIVADO), "OFF" (DESACTIVADO) (predeterminado)

• Si "AF" está ajustado en "ON" en la pantalla Sintonizador, se cambia la emisora a la estación RDS. (P.66)

### ■ Cuando dé comienzo el boletín de tráfico

La pantalla de información del tráfico aparece automáticamente.

# Radio

## Configuración de radio

### Menú de función

1 Pulse el botón <MENU>.

2 Toque [Setup].



3 Toque [Radio].



4 Ajuste cada elemento del modo siguiente.



### Area \*1

**North America (predeterminado):** Para América del Norte/Central/Sur, intervalos AM/FM: 10 kHz/200 kHz.

**South America:** Para algunos países sudamericanos, intervalos AM/FM: 10 kHz/50 kHz.

**Europe:** Para Europa, intervalos AM/FM: 9 kHz/50 kHz.

### Stereo

Determina si se van a recibir emisoras estéreo en el modo estéreo o monoaural (se ilumina el indicador **MONO**).

"ON" (ACTIVADO) (Predeterminado), "OFF" (DESACTIVADO)

### Local

Sintoniza solo las emisoras con una fuerza de señal suficiente. (Se ilumina el indicador **LOC**).  
"ON" (ACTIVADO), "OFF" (DESACTIVADO) (predeterminado)

### RDS Clock Sync

Sincronización mediante el Sistema de datos de radio de los datos horarios de la emisora y el reloj de esta unidad.

"ON" (ACTIVADO) (Predeterminado), "OFF" (DESACTIVADO)

### AF #2

Si la recepción de una emisora es deficiente, se cambia automáticamente a la emisora que esté emitiendo el mismo programa a través de la misma red de Radio Data System.

"ON" (ACTIVADO) (Predeterminado), "OFF" (DESACTIVADO)

\*1 Solo área de venta de Norteamérica y Sudamérica

\*2 Solo en el área de venta de Europa, CEI

5 Toque [↩].

# Componentes externos

## Uso de reproductores de audio/vídeo exteriores

### ■ Inicio de la reproducción

- 1 Conecte un componente externo a la terminal de entrada AV-IN. (P.76)
- 2 Pulse el botón <MENU>.
- 3 Toque [AV-IN].
- 4 Enciende el componente conectado y comienza a reproducir la fuente.

### ■ Para la reproducción de video

- 1 Si los botones de operación no se visualizan en la pantalla, toque la pantalla.



Los botones de operación desaparecen cuando se toca [1] o cuando no se realiza ninguna operación durante 5 segundos.

### 📎 NOTA

- Cuando la imagen de la cámara de visión trasera se visualiza en la pantalla AV-IN, la emisión de la imagen desde el terminal de salida de vídeo desaparece.

## Cámara de visión trasera

Para usar una cámara de visión trasera, se requiere la conexión del cable de MARCHA ATRÁS. Para conectar una cámara de visión trasera. (P.76)

### ■ Visualización de la imagen desde la cámara de visión trasera

Se muestra la pantalla de visión trasera cuando cambia la palanca de cambios a la posición de marcha atrás (R).



- Para eliminar el mensaje de precaución, toque la pantalla.

# Teléfono inteligente con Bluetooth (DMX110BT)

## ■ Acerca de los teléfonos inteligentes Bluetooth y los reproductores de audio Bluetooth

Esta unidad cumple las siguientes especificaciones Bluetooth:

### Versión

Bluetooth Ver.2.1 + EDR

### Perfil

Teléfono inteligente/ Teléfono móvil:

HFP (V1.6) (Perfil de manos libres)

PBAP (V1.1.1) (Perfil de acceso a agenda telefónica)

Reproductor de audio :

A2DP (V1.2) (Perfil avanzado de distribución de audio)

AVRCP (V1.3) (Perfil de mando a distancia de audio/ vídeo)

### Códec de sonido

SBC

## ■ Acerca de teléfonos móviles compatibles con el Perfil de acceso a la agenda telefónica (PBAP)

Si su teléfono móvil es compatible con PBAP, al conectar el teléfono móvil podrá visualizar los siguientes elementos en la pantalla del panel táctil.

- Agenda telefónica (hasta 1.000 entradas)
- Llamadas realizadas, llamadas recibidas y llamadas perdidas (hasta 20 entradas en total)

## Registre su teléfono inteligente en la unidad

Puede utilizar su teléfono inteligente Bluetooth cuando esté emparejado con esta unidad.



Puede registrar hasta 5 dispositivos Bluetooth.

- Puede emparejar el dispositivo y la unidad usando SSP (Emparejamiento simple seguro) el cual solo requiere de confirmación.
- Solo puede conectarse un dispositivo a la vez.
- Cuando registre un nuevo dispositivo Bluetooth, desconecte el dispositivo Bluetooth conectado actualmente y, a continuación, registre el nuevo dispositivo.
- No se puede registrar ningún nuevo dispositivo si ya hay 5 unidades Bluetooth registradas. Borre el registro que no sea necesario. **(P.70)**

**1** Active la función Bluetooth en su teléfono inteligente/teléfono móvil.

**2** Busque la unidad ("DMX110BT") en su teléfono inteligente/teléfono móvil.

Si se requiere un código PIN, introduzca el código PIN ("0000").

-  aparece cuando el teléfono inteligente Bluetooth está conectado.
-  aparece cuando el reproductor de audio Bluetooth está conectado.

## ■ Desconexión del dispositivo

- Desactive la función Bluetooth en su teléfono inteligente/teléfono móvil.
- Apague el interruptor de encendido.

## Reciba una llamada telefónica

### 1 Toque .

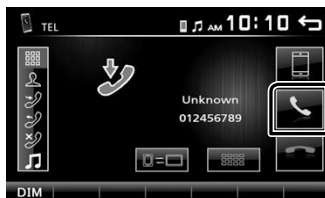



- : Rechace una llamada entrante.

## ■ Operaciones durante una llamada



 Finalización de una llamada

 Puede enviar tonos tocando las teclas correspondientes de la pantalla.

- Toque  para cerrar la ventana.

 Cambia la salida de voz entre el teléfono móvil y el altavoz.

- **Ajustar el volumen del receptor**

Pulse el botón <-> o <->.

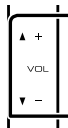

## Teléfono inteligente con Bluetooth (DMX110BT)

### Realice una llamada telefónica

- 1 Pulse el botón <MENU>.
- 2 Toque [TEL].
- 3 Consulte la tabla de abajo para cada método de funcionamiento.



- [ Bluetooth icon ]: Desconecta el teléfono inteligente con Bluetooth.
- [ End call button ]: Cierra la pantalla para enviar tonos mientras habla.
- [ Call button ]: Muestra la pantalla para borrar los dispositivos Bluetooth registrados previamente. **(P.70)**

### Llamar introduciendo un número telefónico

- 1) Toque [ numeric keypad ].
  - 2) Introducir un número de teléfono con las teclas numéricas.
  - 3) Toque [ call ].  
Realice una llamada
- Toque [ left arrow ] para borrar la última entrada.

### Llamar usando datos de llamada almacenados

- 1) Toque [ incoming call ], [ outgoing call ], [ missed call ].
- 2) Seleccione el número de teléfono de la lista.



Realice una llamada

### Llamar usando la agenda telefónica

- 1) Toque [ agenda ].
- 2) Seleccione el nombre de la lista.



Realice una llamada

- [ agenda update button ]: Actualiza la agenda. Toque este botón después de que haya realizado un cambio en la agenda de su teléfono móvil.

### Call by voice

Puede realizar una llamada de voz utilizando la función de reconocimiento de voz del teléfono inteligente con Bluetooth.

- 1) Toque [ voice search ].
- 2) Toque [ microphone ].
- 3) Pronuncie el nombre registrado en el teléfono inteligente con Bluetooth.

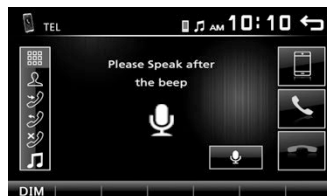

- Toque [ microphone ] para cancelar la marcación mediante voz.

## Teléfono inteligente con Bluetooth (DMX110BT)

### Reproducir dispositivos de audio Bluetooth

- 1 Pulse el botón <MENU>.
- 2 Toque [BT Audio].

#### Pantalla de control de fuente



- 1 Se muestra la cubierta de la emisora que se está escuchando en ese momento.
- 2 **[▶||]** : Inicia la reproducción o hace una pausa.  
**[◀◀] [▶▶]** : Busca el contenido anterior/siguiente.
- 3 Muestra la información del archivo actual.  
Solamente se visualizan un nombre de archivo y un nombre de carpeta si no hay información de etiqueta.
- 4 **▶, etc.** : Estado de la reproducción  
**↺** : Indicador del modo Repetir reproducción \*  
**⌘** : Indicador del modo de reproducción aleatoria \*  
\* Se visualizan los ajustes a realizar en el dispositivo de audio Bluetooth.

#### NOTA

- Las operaciones y las indicaciones en pantalla pueden variar en función de su disponibilidad en el dispositivo conectado.

### Borre el dispositivo Bluetooth registrado

- 1 Pulse el botón <MENU>.
- 2 Toque [TEL].
- 3 Toque [].
- 4 Toque el nombre del dispositivo.

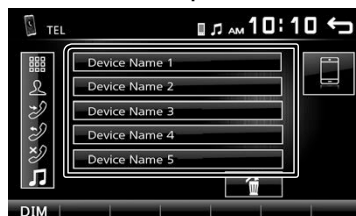

- 5 Toque [].

# Control del audio

## Controlar el audio general

- 1 Pulse el botón <MENU>.
- 2 Toque [Setup].
- 3 Toque [Audio].
- 4 Toque [Sound Effect].
- 5 Toque [ ].
- 6 Ajuste cada elemento del modo siguiente.

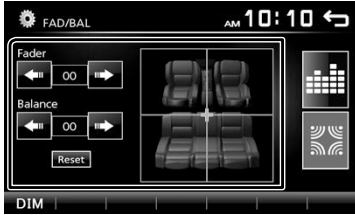

**Fader** Ajuste el balance del volumen delantero y trasero.  
[←] [→]

12 (delantero) a -12 (trasero)

**Balance** Ajuste el balance del volumen izquierdo y derecho.  
[←] [→]

12 (derecha) a -12 (izquierda)

**[Reset]** Para eliminar el ajuste.

## Compensador

- 1 Pulse el botón <MENU>.
- 2 Toque [Setup].
- 3 Toque [Audio].
- 4 Toque [Loudness].

Fija las cantidades de refuerzo de los tonos altos y bajos.  
"ON" (ACTIVADO), "OFF" (DESACTIVADO)  
(predeterminado)

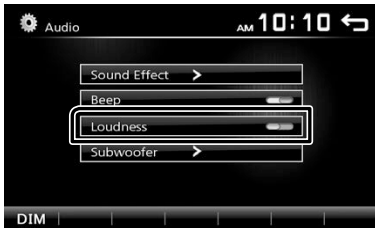

## Control del ecualizador

- 1 Pulse el botón <MENU>.
- 2 Toque [Setup].
- 3 Toque [Audio].
- 4 Toque [Sound Effect].
- 5 Ajuste cada elemento del modo siguiente.

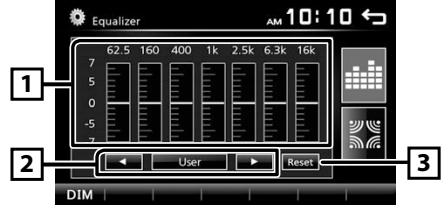

- 1 Podrá seleccionar la barra de frecuencia y ajustar su nivel. (-7 a +7)
  - Se guardan los ajustes y se activa "User" (Usuario).
- 2 Para recuperar la curva del ecualizador preestablecida.
- 3 El preajuste "User" y la curva EQ actual vuelven a ser planos.

## Ajustes del subwoofer

- 1 Pulse el botón <MENU>.
- 2 Toque [Setup].
- 3 Toque [Audio].
- 4 Toque [Subwoofer].
- 5 Ajuste cada elemento del modo siguiente.

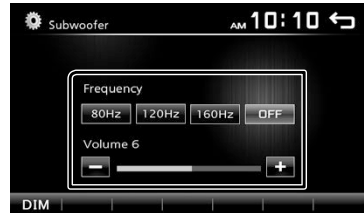

**Frequency** Ajuste del filtro de paso bajo. /  
[80Hz], [120Hz], [160Hz], [OFF] Desactiva la salida de subwoofer. (OFF predeterminado)

**Volume** Ajusta el nivel del subwoofer. 0 a 12  
[-], [+]  
(predeterminado 6)

# Mando a distancia

Esta unidad puede manejarse con el mando a distancia KNA-RCDV331 (accesorio opcional).

## ⚠ PRECAUCIÓN

- Coloque el mando a distancia en un lugar en el que no se pueda mover en caso de frenado u otras operaciones. Podría producirse una situación peligrosa si el mando a distancia se cae y queda atrapado entre los pedales durante la conducción.
- No deje la batería cerca del fuego o expuesta a la luz solar directa. Puede producirse un incendio, una explosión o un calor excesivo.
- No recargue, cortocircuite, rompa ni caliente la pila, ni la arroje al fuego. Estas acciones podrían provocar la fuga de líquido de la pila. Si el líquido derramado entra en contacto con los ojos o la ropa, enjuague inmediatamente con agua y consulte a un médico.
- Coloque la pila lejos del alcance de los niños. En el improbable caso de que un niño se trague la pila, consulte inmediatamente a un médico.

## 🔋 Instalación de las pilas

Si el mando a distancia funciona únicamente a poca distancia o no funciona en absoluto, es posible que las pilas estén descargadas.

En dicho caso, sustituya ambas pilas por otras nuevas.

- 1 **Introduzca dos baterías tipo "AAA"/"R03" con los polos ⊕ y ⊖ correctamente situados según las instrucciones que aparecen dentro del compartimento.**

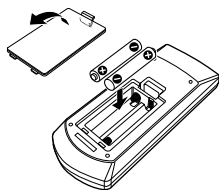

## 🔄 Cambio del modo de operación

Gire el interruptor del modo de funcionamiento a "DVD".

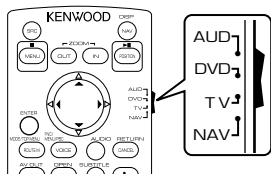

## Funciones de los botones del mando a distancia

- Apunte el mando a distancia directamente al sensor remoto en la placa frontal.
- NO exponga el sensor remoto a luz brillante (luz directa del sol o luz artificial).

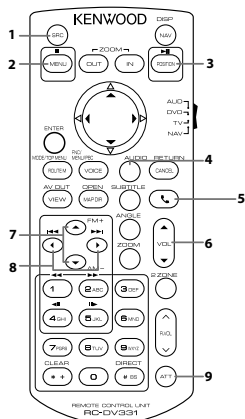

1	<b>SRC</b>	Activa la fuente que se desee reproducir.
2	■	Detiene la reproducción.
3	▶	Inicio la reproducción o hace una pausa.
4	<b>AUDIO</b>	Muestra la pantalla Ecuador. (P.71)
5	☎	Cuando se recibe una llamada, responde.
6	<b>VOL ▲ ▼</b>	Ajusta el volumen.
7	<b>FM+ AM-</b>	Selecciona la carpeta que se reproducirá. Durante la fuente del sintonizador, seleccione las bandas FM/AM recibidas.
8	◀▶	Selecciona la pista o archivo que se reproducirá. Durante la fuente del sintonizador, cambia a las emisoras recibidas por la unidad.
9	<b>ATT</b>	Silencia/restablece el sonido
-	Otro	Sin usar.



# Instalación

## Antes de la instalación

Antes de la instalación de esta unidad, tenga en cuenta las precauciones siguientes.

### ▲ADVERTENCIAS

- Si conecta el cable de encendido (rojo) y el cable de la batería (amarillo) al chasis del automóvil (tierra), podría producir un cortocircuito y esto, a su vez, un incendio. Conecte siempre esos cables a la fuente de alimentación que pasa por la caja de fusibles.
- No corte el fusible del cable de ignición (rojo) y el cable de la batería (amarillo). El suministro de energía debe conectarse a los cables por medio del fusible.

### ▲PRECAUCIÓN

- Instale esta unidad en la consola de su vehículo. No toque la parte metálica de esta unidad durante e inmediatamente después del uso de la unidad. Las partes metálicas, tales como el disipador de calor o la carcasa, pueden estar muy calientes.

### 🔧 NOTA





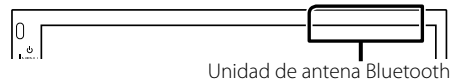

- La instalación y el cableado de este producto requieren habilidad y experiencia. Para mayor seguridad, deje el trabajo de montaje y cableado en manos de profesionales.
- Asegúrese de utilizar para la unidad una fuente de alimentación de 12 V CC con conexión a tierra negativa.
- No instale la unidad en un sitio expuesto a la luz directa del sol, o excesivamente húmedo o caluroso. Además deberá evitar sitios con mucho polvo o con posibilidad de salpicaduras de agua.
- No utilice sus propios tornillos. Utilice solo los tornillos suministrados. El uso de tornillos diferentes podría causar daños en la unidad.
- Si la alimentación no se enciende (se visualiza "There is an error in the speaker wiring. Please check the connections." (Hay un error en el cableado del altavoz. Por favor, compruebe las conexiones)), puede que el cable del altavoz haya sufrido un cortocircuito o que haya tocado el chasis del vehículo y se haya activado la función de protección. Por lo tanto, el cable del altavoz debe ser revisado.
- Si el encendido de su automóvil no está provisto de la posición ACC, conecte los cables de encendido a una fuente de alimentación que pueda conectarse y desconectarse con la llave de encendido. Si conecta el cable de encendido a una fuente de alimentación con un suministro de voltaje constante, como con los cables de la batería, la batería puede agotarse.
- Si la consola tiene una tapa, asegúrese de instalar la unidad de forma que el panel frontal no golpee la tapa al abrirse o cerrarse.

- Si se funden los fusibles, asegúrese primero de que los cables no están en contacto pues pueden ocasionar un cortocircuito, luego reemplace el fusible dañado por uno nuevo que tenga la misma potencia de servicio.
- Aísle los cables no conectados con una cinta de vinilo u otro material similar. Para evitar cortocircuitos, no retire las tapas de los extremos de los cables o terminales no conectados.
- Asegure los cables con las abrazaderas de cable y envuelva cinta de vinilo alrededor de los cables que entren en contacto con los elementos metálicos para proteger los cables y para evitar cortocircuitos.
- Conecte los cables de los altavoces a cada uno de los terminales correspondientes. La unidad se puede dañar o no funcionar si comparte los cables ⊖ o los conecta a tierra a cualquier parte metálica del vehículo.
- Si se han conectado solamente dos altavoces al sistema, enchufe los conectores a ambos terminales de salida delanteros o a ambos terminales de salida traseros (es decir, no mezcle terminales delanteros y traseros). Por ejemplo, si conecta el conector ⊕ del altavoz izquierdo a un terminal de salida delantero, no conecte el conector ⊖ a un terminal de salida posterior.
- Después de instalar la unidad, compruebe que las luces de freno, las luces intermitentes, el limpiaparabrisas, etc. funcionan satisfactoriamente.
- Instale la unidad en un ángulo de 30° o menos.
- No presione con fuerza la superficie del panel al instalar la unidad en el vehículo. De lo contrario, pueden producirse marcas, daños o fallos.
- La recepción podría ser baja si existen objetos metálicos cerca de la antena Bluetooth.

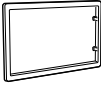
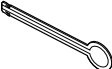

## Instalación

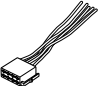
### ■ Accesorios suministrados para la instalación

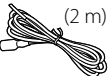
①		②		x2
③		④ <sup>[2]</sup>		x1
⑤ <sup>[1]</sup>		⑥ <sup>[1]</sup>		x1
⑦ <sup>[1]</sup>		⑧ <sup>[1]</sup>		x4
⑨				x1

<sup>[1]</sup> Solo área de venta de Norteamérica y Sudamérica

<sup>[2]</sup> DMX110BT solo

### ■ Procedimiento de instalación

- 1) Para evitar cortocircuitos, retire la llave del encendido y desconecte el terminal  $\ominus$  de la batería.
- 2) Realice de forma adecuada las conexiones de cables de entrada y salida para cada unidad.
- 3) Conecte el cable al mazo de conductores.
- 4) Tome el conector B en el mazo de cables y conéctelo al conector de altavoz de su vehículo.
- 5) Tome el conector A en el mazo de cables y conéctelo al conector de alimentación externa de su vehículo.
- 6) Conecte el mazo de cables a la unidad.
- 7) Instale la unidad en el automóvil.
- 8) Conecte nuevamente el terminal  $\ominus$  de la batería.
- 9) Pulse el botón Restablecer.

### Instalación de la unidad

#### ■ Coches no japoneses

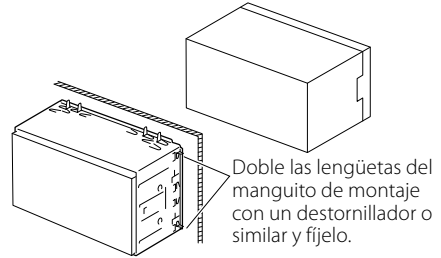

#### ✎ NOTA

- Asegúrese de que la unidad esté firmemente instalada en su lugar. Si la unidad está en una posición inestable, es posible que no funcione correctamente (por ejemplo, el sonido puede interrumpirse).

#### ■ Coches japoneses (solo área de venta de Norteamérica y Sudamérica)

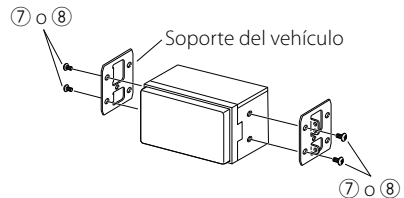

#### ■ Marco

- 1) Conecte el accesorio ① a la unidad.

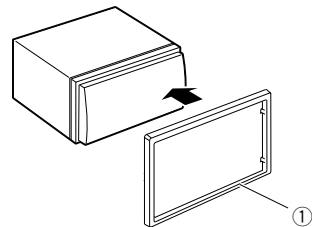

## Instalación

### ■ Unidad de micrófono (DMX110BT)

- 1) Compruebe la posición de instalación del micrófono (accesorio ④).
- 2) Limpie la superficie de instalación.
- 3) Extraiga el separador del micrófono (accesorio ④) y fije el micrófono en la posición indicada más abajo.
- 4) Conecte el cable del micrófono a la unidad de forma segura en varias posiciones mediante cinta u otro método.
- 5) Ajuste la dirección del micrófono (accesorio ④) hacia el conductor.

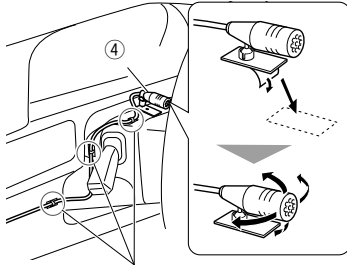

Fije un cable con una cinta adhesiva de uso comercial.

#### 🔗 NOTA

- Cambie los clips si es necesario.

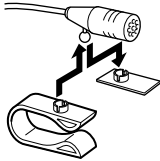

### ■ Retirada del marco

- 1) Use la tecla de extracción (accesorio ③) para extraer las cuatro pestañas (dos en la parte izquierda, dos en la parte derecha).

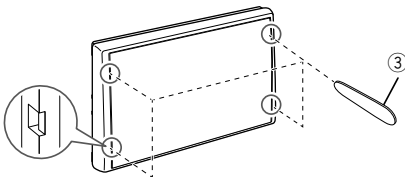

- 2) Tire de la placa hacia adelante.

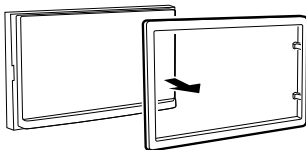

### ■ Retirada de la unidad

- 1) Retire el marco según las indicaciones del paso 1 de "Retirar el marco".
- 2) Introduzca la llave de extracción (accesorio ②) profundamente en la ranura tal y como se muestra. (El saliente en la punta de la tecla de extracción debe mirar hacia la unidad).

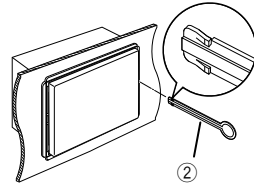

- 3) Con la llave de extracción introducida asegurada, inserte la otra llave de extracción en la ranura.

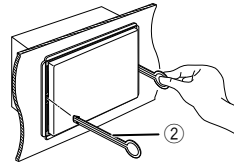

- 4) Saque la unidad hasta la mitad.

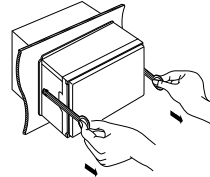

#### 🔗 NOTA

- Tenga cuidado de no hacerse daño con los pasadores de bloqueo de la llave de extracción.
- 5) Termine de sacar la unidad con las manos, prestando atención para no dejarla caer.

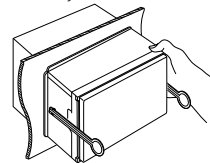

# Instalación

## Conectar los cables a los terminales

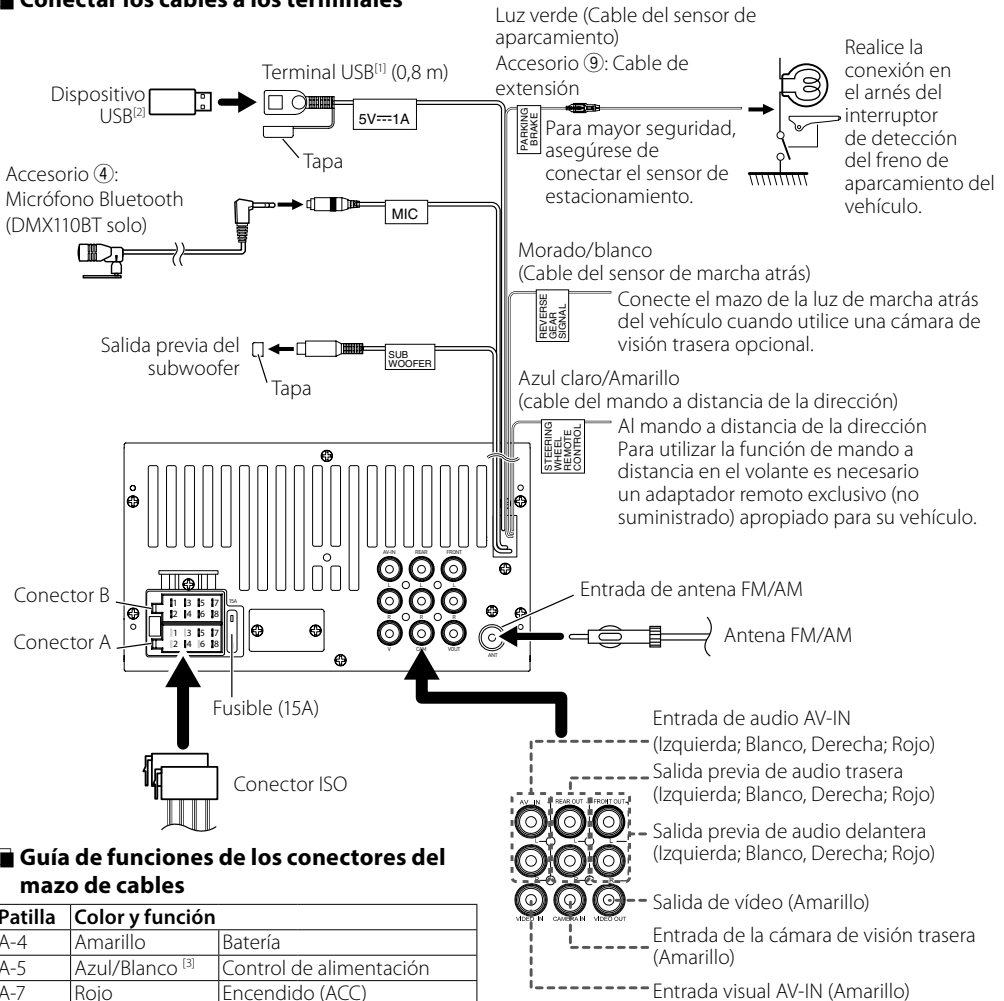

## Guía de funciones de los conectores del mazo de cables

Patilla	Color y función	
A-4	Amarillo	Batería
A-5	Azul/Blanco <sup>[3]</sup>	Control de alimentación
A-7	Rojo	Encendido (ACC)
A-8	Negro	Conexión a tierra (masa)
B-1/ B-2	Púrpura (+) / Púrpura/Negro (-)	Trasero derecho
B-3/ B-4	Gris (+) / Gris/Negro (-)	Delantero derecho
B-5/ B-6	Blanco (+) / Blanco/Negro (-)	Delantero izquierdo
B-7/ B-8	Verde (+) / Verde/Negro (-)	Trasero izquierdo

- Impedancia del altavoz: 4-8 Ω

### ⚠ PRECAUCIÓN

Antes conectar los conectores ISO disponibles comercialmente a la unidad, compruebe la siguiente condición:

- Asegúrese que la asignación de clavijas del conector coincide con la unidad KENWOOD.

<sup>[1]</sup> Corriente de alimentación máxima del USB : CC 5V --- 1A

<sup>[2]</sup> Vendida por separado

<sup>[3]</sup> Máx. 300 mA, 12 V

- Tome precauciones extra con el cable de alimentación.
- In caso de que el cable de la batería y el cable de encendido no correspondan, entonces cámbielos según corresponda.
- En caso de que el coche no tenga un cable de encendido, use una interfaz disponible comercialmente.

# Instalación

• Solo área de venta de Norteamérica y Sudamérica

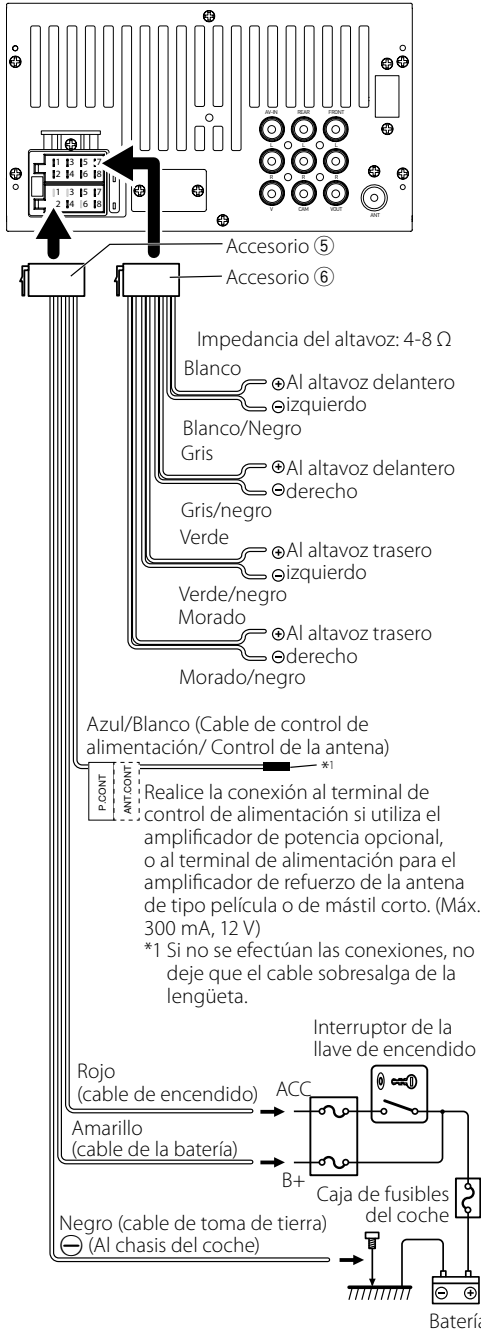

## Conexión de un iPod/iPhone

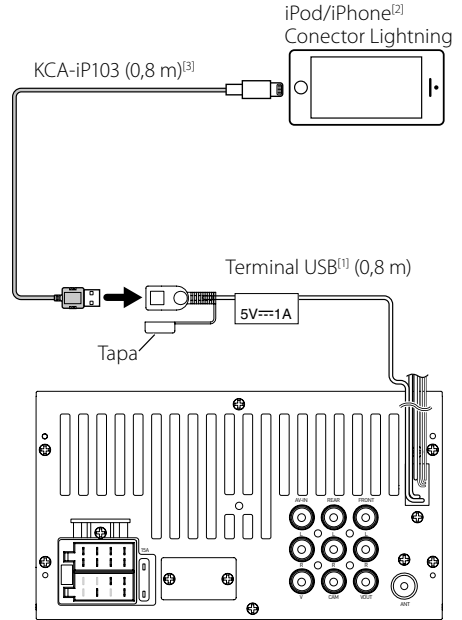

<sup>[1]</sup> Corriente de alimentación máxima del iPod/iPhone : CC 5 V --- 1 A

<sup>[2]</sup> Se vende por separado

<sup>[3]</sup> Accesorio opcional

# Acerca de esta unidad

## Más información

### ■ Archivos de audio reproducibles

Formato de audio	Tasa de bits	Frecuencia de muestreo
MP3 (.mp3)	16 – 320kbps, VBR	16 – 48 kHz
WMA (.wma)	16 – 320kbps	16 – 48 kHz
AAC-LC (.m4a)	16 – 320kbps	16 – 48 kHz

• Esta unidad puede mostrar etiquetas ID3 Versión 1.0/1.1/2.2/2.3/2.4 (para MP3).

• El número máximo de caracteres:  
– Etiqueta: 30 caracteres

#### ✍ NOTA

- Los formatos WMA y AAC que están cubiertos con DRM no pueden reproducirse.
- Aunque los archivos de audio cumplen los estándares anteriores, puede que no sea posible la reproducción según los tipos o condiciones del medio o dispositivo.

### ■ Archivos de vídeo aceptados

Formato de vídeo	Códec de vídeo	Códec de audio
MPEG-1 (.mpg, .mpeg)	MPEG-1	MPEG Audio Layer 2
MPEG-2 (.mpg, .mpeg)	MPEG-2	MPEG Audio Layer 2
MPEG-4 (.mp4, .avi)	MPEG-4	MP3, AAC-LC (2ch)

### ■ Archivos de imagen aceptados

- JPEG (.jpg)  
Resolución de 32 x 32 a 8.192 x 7680  
– Mostrar el archivo puede llevar un tiempo.  
– No se pueden reproducir archivos JPEG progresivos o archivos JPEG sin pérdidas.
- BMP (.bmp)  
Resolución de 32 x 32 a 8.192 x 7680  
– Mostrar el archivo puede llevar un tiempo.

## Resolución de problemas

Lo que parece ser un problema no siempre es serio. Compruebe los siguientes puntos antes de llamar al centro de atención al cliente.

- Para el funcionamiento con los componentes externos, consulte también las instrucciones suministradas con los adaptadores usados para las conexiones (así como las instrucciones suministradas con los componentes externos).

### ■ General

#### Los altavoces no emiten ningún sonido.

- Ajuste el volumen al nivel óptimo.
- Compruebe las cuerdas y las conexiones.

#### La unidad no funciona en absoluto.

- Restablezca la unidad. **(P.56)**

#### El mando a distancia no funciona.

- Cambie la pila.

### ■ USB

#### Al reproducir una pista, a veces se interrumpe el sonido.

- Las pistas no se copian adecuadamente en el dispositivo USB. Copie las pistas de nuevo e inténtelo de nuevo.

### ■ iPod/iPhone

#### Los altavoces no emiten ningún sonido.

- Desconecte el iPod/iPhone y, a continuación, conéctelo de nuevo.
- Seleccione otra fuente y, a continuación, vuelva a seleccionar "iPod".

#### El iPod/iPhone no se enciende o no funciona.

- Compruebe el cable de conexión y su conexión.
- Actualice la versión de firmware del iPod/iPhone.
- Cargue la batería del iPod/iPhone.
- Restablezca el iPod/iPhone.

#### El sonido está distorsionado.

- Desactive el ecualizador bien en esta unidad o en el iPod/iPhone.

#### Se genera mucho ruido.

- Desactive (deseleccione) "VoiceOver" en el iPod/iPhone. Para obtener más detalles, consulte <<http://www.apple.com>>.

### ■ Radio

#### El preestablecimiento automático no funciona.

- Guarde emisoras manualmente. **(P.65)**

#### Ruido estático mientras escucha la radio.

- Conecte la antena firmemente.

## Acerca de esta unidad

### AV-IN

#### No aparece ninguna imagen en la pantalla.

- Encienda el componente de vídeo si no está encendido.
- Conecte el componente de vídeo correctamente.

### Bluetooth

#### La calidad del sonido del teléfono es pobre.

- Reduzca la distancia entre la unidad y el teléfono móvil Bluetooth.
- Mueva el coche a un lugar en el que tenga una mejor recepción de señal.

#### El sonido se interrumpe o salta mientras usa un reproductor de audio Bluetooth.

- Reduzca la distancia entre la unidad y el reproductor de audio Bluetooth.
- Apague y, a continuación, vuelva a encender la unidad. (Cuando el sonido aún no se ha restablecido) conecte el reproductor de nuevo.

#### El reproductor de audio no puede ser controlado.

- Compruebe si el reproductor de audio conectado es compatible con AVRCP (Perfil de control remoto de Audio/Vídeo).

#### El dispositivo Bluetooth no detecta la unidad.

- Busque el dispositivo Bluetooth de nuevo.

#### La unidad no se empareja con el dispositivo Bluetooth.

- Apague y, a continuación, vuelva a encender el dispositivo Bluetooth.
- Desconecte el dispositivo Bluetooth conectado actualmente y, a continuación, registre el nuevo dispositivo. **(P.68)**

### Mando a distancia

#### El KNA-RCDV331 (accesorio opcional) no puede controlar la unidad.

- Gire el interruptor del modo de funcionamiento a "DVD".

## Derechos de autor

- La marca denominativa y los logos de Bluetooth son marcas registradas propiedad de Bluetooth SIG, Inc. y cualquier uso de dichas marcas por JVC KENWOOD Corporation está sujeto a los términos de licencia. El resto de marcas comerciales y nombres comerciales corresponden a sus respectivos propietarios.
- "Made for iPod" and "Made for iPhone" mean that an electronic accessory has been designed to connect specifically to iPod, or iPhone, respectively, and has been certified by the developer to meet Apple performance standards.  
Apple is not responsible for the operation of this device or its compliance with safety and regulatory standards. Please note that the use of this accessory with iPod, or iPhone may affect wireless performance.
- iPhone, iPod, iPod classic, iPod nano, and iPod touch are trademarks of Apple Inc., registered in the U.S. and other countries.  
Lightning is a trademark of Apple Inc.
- The "AAC" logo is a trademark of Dolby Laboratories.
- Microsoft and Windows Media are either registered trademarks or trademarks of Microsoft Corporation in the United States and/or other countries.
- THIS PRODUCT IS LICENSED UNDER THE MPEG-4 VISUAL PATENT PORTFOLIO LICENSE FOR THE PERSONAL AND NON-COMMERCIAL USE OF A CONSUMER FOR (i) ENCODING VIDEO IN COMPLIANCE WITH THE MPEG-4 VISUAL STANDARD ("MPEG-4 VIDEO") AND/OR (ii) DECODING MPEG-4 VIDEO THAT WAS ENCODED BY A CONSUMER ENGAGED IN A PERSONAL AND NON-COMMERCIAL ACTIVITY AND/OR WAS OBTAINED FROM A VIDEO PROVIDER LICENSED BY MPEG LA TO PROVIDE MPEG-4 VIDEO. NO LICENSE IS GRANTED OR SHALL BE IMPLIED FOR ANY OTHER USE. ADDITIONAL INFORMATION INCLUDING THAT RELATING TO PROMOTIONAL, INTERNAL AND COMMERCIAL USES AND LICENSING MAY BE OBTAINED FROM MPEG LA, LLC. SEE [HTTP://WWW.MPEGLA.COM](http://www.mpegla.com).

## Acerca de esta unidad

### Especificaciones

#### ■ Sección del monitor

##### Tamaño de imagen

- : Ancho de 6,75 pulgadas (diagonal)
- : 151,8 mm (an.) × 79,7 mm (al.)

##### Sistema de pantalla

- : Panel TN LCD transparente

##### Sistema de accionamiento

- : Sistema de matriz activa TFT

##### Número de píxeles

- : 1.152.000 (800H x 480V x RGB)

##### Píxeles efectivos

- : 99,99 %

##### Disposición de los píxeles

- : Disposición en franjas RGB

##### Retroiluminación

- : LED

#### ■ Sección de la interfaz del USB

##### Estándar USB

- : USB 2.0

##### Sistema de archivos

- : FAT 16/ 32

##### Corriente de alimentación eléctrica máxima

- : CC 5 V  1 A

##### Convertidor D/A

- : 24 bits

##### Decodificador de Audio

- : MP3/WMA/AAC (.aac/m4a)

##### Decodificador de Vídeo

- : MPEG1/ MPEG2/ MPEG4

##### Respuesta de frecuencia

- 48 kHz: 20 – 22.000 Hz
- 44,1 kHz: 20 – 20.000 Hz

##### Relación S/N (dB)

- : 99 dB

##### Rango dinámico

- : 99 dB

#### ■ Sección de Bluetooth

##### Tecnología

- : Bluetooth Ver.2.1 + EDR

##### Frecuencia

- : 2,402 – 2,480 GHz

##### Potencia de salida

- : +4 dBm (MÁX.), Clase de potencia 2

##### Rango de comunicación máximo

- : Línea de visión de aprox. 10 m (32,8 pies)

##### Códec de audio

- : SBC

##### Perfil (soporte multiperfil)

- HFP (V1.6) (Perfil de manos libres)
- A2DP (V1.2) (Perfil avanzado de distribución de audio)
- AVRCP (V1.3) (Perfil de mando a distancia de audio/vídeo)
- PBAP (V1.1.1) (Perfil de acceso a agenda telefónica)

#### ■ Sección del sintonizador de FM

##### Rango de frecuencias (saltos)

- : 87,5 MHz – 108,0 MHz (50 kHz)  
(para la zona de ventas de Europa y CEI)
- : 87,9 MHz – 107,9 MHz (200 kHz) (para la zona de ventas de Norteamérica y Sudamérica)

##### Sensibilidad útil

- : 12,2 dBf
- : 1,1  $\mu\text{V}/75 \Omega$  (para la zona de ventas de Norteamérica y Sudamérica, S/N: 30 dB)  
(Solo área de venta de Europa, CEI, S/N: 26 dB)

##### Sensibilidad de silencio

- : 19,2 dBf
- : 2,5  $\mu\text{V}/75 \Omega$  (para la zona de ventas de Norteamérica y Sudamérica, S/N: 50 dB)  
(Solo área de venta de Europa, CEI, S/N: 46 dB)

##### Respuesta de frecuencia

- : 30 Hz – 14 kHz

##### Relación S/N (dB)

- : 55 dB (MONO)

##### Selectividad ( $\pm$ 400 kHz)

- : Más de 70 dB

##### Separación estéreo

- : 37 dB (1 kHz)

#### ■ Sección del sintonizador AM

##### Rango de frecuencias (saltos)

- : 531 – 1.611 kHz (9 kHz)  
(para la zona de ventas de Europa y CEI)
- : 530 – 1.700 kHz (10 kHz) (para la zona de ventas de Norteamérica y Sudamérica)

##### Sensibilidad útil

- : 29  $\mu\text{V}$

#### NOTA

- A pesar de que los píxeles efectivos para el panel de cristal líquido son del 99,99% o más, es posible que el 0,01% de los píxeles no se enciendan o no lo hagan correctamente.
- Las especificaciones se encuentran sujetas a cambios sin previo aviso.



## Acerca de esta unidad

### Sección de vídeo

Sistema de color de la entrada externa de vídeo

: NTSC/PAL

Nivel de entrada de vídeo externo (tomas RCA)

: 1,0 V<sub>p-p</sub>/ 75 Ω

Nivel de entrada máx. de audio externo (tomas RCA)

: 1,8 V/ 10 kΩ

Nivel de salida de vídeo (tomas RCA)

: 1,0 V<sub>p-p</sub>/ 75 Ω

### Sección de audio

Potencia máxima (delantera y trasera)

: 50 W × 4

Potencia completa de todo el ancho de banda (delantero y trasero)

Potencia completa del ancho de banda (menos del

1 % THD)

: 21 W × 4

Nivel previo (V)

: 2 V/ 10 kΩ

Impedancia de presalida

: ≤ 600 Ω

Impedancia del altavoz

: 4 – 8 Ω

Ecuilizador

: 7 bandas

Banda

Frecuencia: 62,5/160/400/1k/2,5k/6,3k/16k Hz

Nivel: -7 – +7 (-7 dB – +7 dB)

LPF

Frecuencia: 80/120/160 Hz

### General

Voltaje de funcionamiento

: 14,4 V (10,5 – 16 V permitido)

Consumo de corriente máximo

: 10 A

Dimensiones de instalación (An × Al × P)

: 182 × 112 × 74,5 mm

7-3/8 × 4-3/8 × 2-15/16 pulgadas

Tamaño de instalación de la unidad principal (An. × Al. × Pr.)

: 178 × 100 × 79 mm (sin manguito)

Intervalo de temperaturas de operación

: -10 °C – +60 °C

Peso

: 0,9 kg (2,0 libras)

### Información acerca de la eliminación de equipos eléctricos, electrónicos y baterías al final de la vida útil (aplicable a los países de la Unión Europea que hayan adoptado sistemas independientes de recogida de residuos)

Los productos y las baterías con el símbolo de un contenedor con ruedas tachado no podrán ser desechados como residuos domésticos.

Los equipos eléctricos, electrónicos y baterías al final de la vida útil, deberán ser reciclados en instalaciones que puedan dar el tratamiento adecuado a estos productos y a sus subproductos residuales correspondientes.

Póngase en contacto con su administración local para obtener información sobre el punto de recogida más cercano.

Un tratamiento correcto del reciclaje y la eliminación de residuos ayuda a conservar los recursos y evita al mismo tiempo efectos perjudiciales en la salud y el medio ambiente.

Aviso: El símbolo "Pb" debajo del símbolo en baterías indica que dicha batería contiene plomo.

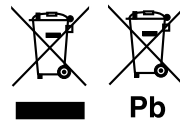

### Para Argentina

### Información acerca de la eliminación de equipos eléctricos y electrónicos al final de la vida útil (aplicable a los países que hayan adoptado sistemas independientes de recogida de residuos)



Los productos con el símbolo de un contenedor con ruedas tachado no podrán ser desechados como residuos domésticos.

Los equipos eléctricos y electrónicos al final de la vida útil, deberán ser reciclados en instalaciones que puedan dar el tratamiento adecuado a estos productos y a sus subproductos residuales correspondientes. Póngase en contacto con su administración local para obtener información sobre el punto de recogida más cercano.

Un tratamiento correcto del reciclaje y la eliminación de residuos ayuda a conservar los recursos y evita al mismo tiempo efectos perjudiciales en la salud y el medio ambiente.

## Acerca de esta unidad

---

### Para México

#### ■ Para cumplimiento de la IFT:

La operación de este equipo esta sujeta a las siguientes dos condiciones:

(1) es posible que este equipo o dispositivo no cause interferencia perjudicial y

(2) este equipo o dispositivo debe aceptar cualquier interferencia,

incluyendo la que pueda causar su operación no deseada.

## Acerca de esta unidad

---

# Índice

Antes de utilizar.....	84
Como ler este manual.....	84
Precauções.....	84
Primeiros Passos.....	85
Definições do Relógio.....	86
Toque no painel de ajustamento.....	86
Básicos.....	87
Funções dos botões no painel frontal.....	87
Operações comuns.....	87
Descrições do ecrã HOME.....	88
Descrições do ecrã de controlo de fontes.....	88
Ecrã de lista.....	88
USB.....	89
Preparativos.....	89
Operações de reprodução.....	89
iPod/iPhone.....	91
Preparativos.....	91
Operações de reprodução.....	91
Rádio.....	93
Operação básica do rádio.....	93
Predefinir estações.....	93
Características do FM RDS.....	93
Configuração de Rádio.....	94
Componentes Externos.....	95
Utilizar leitores de áudio/vídeo externos.....	95
Câmara de vista traseira.....	95
Smartphone com bluetooth (DMX110BT).....	96
Registe o seu smartphone na unidade.....	96
Receber uma chamada.....	96
Fazer uma chamada.....	97
Reproduzir um dispositivo de áudio Bluetooth.....	98
Eliminar o dispositivo de Bluetooth registado.....	98
Controlar o Áudio.....	99
Controlar o áudio geral.....	99
Controlo do equalizador.....	99
Definições do subwoofer.....	99
Controlo remoto.....	100
Funções dos botões do controlo remoto.....	100
Instalação.....	101
Antes da instalação.....	101
Instalar a unidade.....	102
Sobre esta unidade.....	106
Mais informação.....	106
Resolução de Problemas.....	106
Direitos de autor.....	107
Especificações.....	108

## Como ler este manual

- Os painéis mostrados neste manual são exemplos utilizados para dar explicações claras sobre as operações. Por esta razão, poderão ser diferentes dos painéis reais.
- Nos procedimentos de operação, os parênteses indicam a tecla ou o botão que deve pressionar.
  - < >: indica o nome de botões de painel.
  - [ ]: indica o nome de teclas de toque

# Antes de utilizar

## Precauções

### ▲ ADVERTÊNCIA

#### ■ Para evitar lesões ou um incêndio, tome as seguintes precauções:

- Para evitar um curto-circuito, nunca coloque ou deixe objetos metálicos (como moedas ou ferramentas) dentro da unidade.
- Não veja nem fixe os olhos no visor da unidade quando está a conduzir por longos períodos.
- Se aparecerem problemas durante a instalação, consulte o seu concessionário KENWOOD.

#### ■ Precauções de utilização desta unidade

- Quando comprar acessórios opcionais, confirme junto do representante KENWOOD que eles funcionam com o seu modelo e na sua zona.
- A função Radio Data System (Sistema dados rádio) ou Radio Broadcast não funciona onde o serviço não é suportado por nenhuma estação de difusão.

#### ■ Proteger o monitor

- Para proteger o monitor de danos, não opere o monitor utilizando uma esferográfica ou um objeto semelhante com ponta afiada.

#### ■ Limpar a unidade

Se o painel frontal da unidade estiver manchado, limpe-o com um pano macio e seco como um pano de silicone. Se a painel frontal estiver muito manchado, limpe a mancha com um pano humedecido com detergente neutro e, de seguida, limpe-o com um pano seco.

### ▲ ATENÇÃO

- A aplicação direta de spray de limpeza na unidade poderá afetar as respetivas peças mecânicas. Limpar o painel frontal com um pano que não seja macio ou usando um líquido volátil, como diluente ou álcool, pode riscar a superfície ou apagar caracteres.

#### ■ Como reiniciar a unidade

Se a unidade ou a unidade ligada não funcionar corretamente, reinicialize-a.

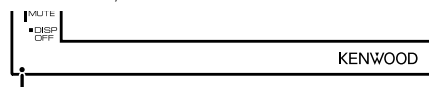

Botão de reposição

# Primeiros Passos

## 1 Rode a chave de ignição do seu carro para ACC.

A unidade está ligada.

## 2 Pressione o botão <MENU>.

## 3 Toque em [Setup].



## 4 Toque na tecla correspondente e defina o valor.

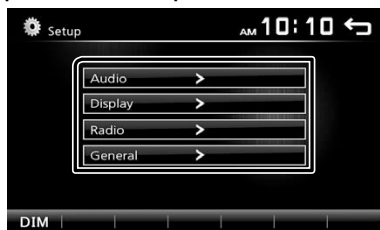

## General

### Language

Selecione o idioma utilizado para o ecrã de controlo e os itens de definição. A predefinição é "English" (Inglês).

1) Toque em [Language] (Idioma).

2) Selecione o idioma pretendido.

\* Pode mudar a página para exibir mais itens premindo [↑]/[↓].

### BT Auto Connect

O aparelho liga de novo automaticamente quando o último dispositivo Bluetooth conectado estiver dentro do alcance.

"ON" (LIGADO) (Padrão), "OFF" (DESLIGADO)

### Clock Setting

Ajuste a hora do relógio. **(P.86)**

### Default

Toque em [Default] para definir todas as definições para as definições padrão iniciais.

## 5 Toque em [↵].

## Audio

### Sound Effect

Apresenta o ecrã do Equalizador. **(P.99)**

### Beep

Ativa ou desativa o tom de toque das teclas.

"ON" (LIGADO) (Padrão), "OFF" (DESLIGADO)

### Loudness

Define as quantidades de reforço dos sons altos e baixos.

"ON" (LIGADO), "OFF" (DESLIGADO) (Padrão)

### Subwoofer

Apresenta o ecrã do Subwoofer. **(P.99)**

## Display

### Touch

Ajuste a posição de sensibilidade do painel de toque. Consulte "Toque no painel de ajustamento"

**(P.86)**.

### Display Mode

Selecione o modo de ecrã.

"16:9" (Padrão), "4:3 Pan Scan"

## Radio

Apresenta o ecrã de Definições do Rádio. **(P.94)**

## Primeiros Passos

### Definições do Relógio

#### ■ Sincronização da hora do relógio com o FM RDS

Ative [RDS Clock Sync] (Sincronização do Relógio RDS). Consulte a secção “Configuração de Rádio” (P.94).

#### ■ Ajustar o relógio manualmente

##### 📎 NOTA

- Desative [RDS Clock Sync] antes de acertar o relógio. Consulte a secção “Configuração de Rádio” (P.94).

##### 1 Pressione o botão <⏏MENU>.

##### 2 Toque em [Setup].

##### 3 Toque em [General].

##### 4 Toque em [Clock Setting].

É apresentado o ecrã Relógio.

##### 5 Seleciona o formato da hora.

[12] (Padrão : apenas na área de vendas da América do Norte e América do Sul)

[24] (Padrão: apenas na área de vendas da Europa e CEI)

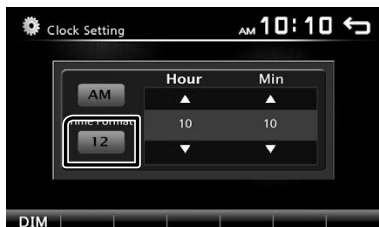

##### 6 Toque em [▲] ou [▼] para acertar a hora do relógio.

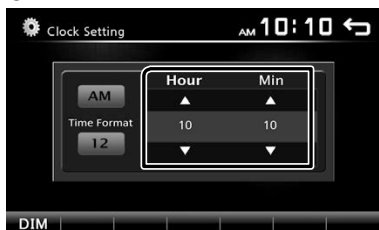

- Se tiver selecionado [12] como o formato de hora, toque em [AM] ou [PM] antes de acertar a hora do relógio.

##### 7 Toque em [↵].

### Toque no painel de ajustamento

##### 1 Pressione o botão <⏏MENU>.

##### 2 Toque em [Setup].

##### 3 Toque em [Display].

##### 4 Toque em [Touch].

##### 5 Siga as instruções apresentadas no ecrã e toque no centro de cada +.

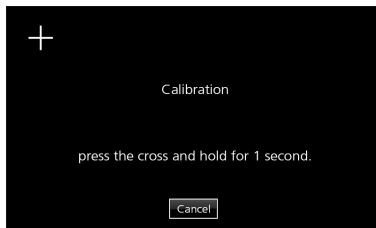

- Para cancelar o painel de ajustamento do toque, toque [Cancel].
- Se a posição de toque for desviada, [OK] não é exibido. Tente novamente desde o início.

##### 6 Toque em [OK].

# Básicos

## Funções dos botões no painel frontal

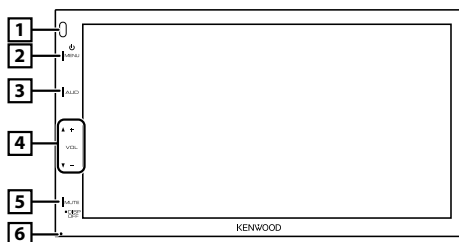

### 1 Sensor Remoto

- Recebe o sinal do controlo remoto.

### 2 **MENU**

- Apresenta o ecrã inicial. **(P.88)**
- Se pressionado durante 1 segundo, desliga a alimentação.
- Quando a alimentação está desligada, liga a alimentação.

### 3 **AUD**

- Apresenta o ecrã do Equalizador.\* **(P.99)**
- \* Durante a reprodução de ficheiros de vídeo, apenas pode definir a curva predefinida do equalizador.
- \* O ecrã do Equalizador não é exibido durante a reprodução de ficheiros de imagem ou no ecrã da lista ou no ecrã CONFIGURAÇÃO, etc,

### 4 **+ , - (Volume)**

- Ajusta o volume. O volume vai até ao nível 20 quando premir [ + ] continuamente.

### 5 **MUTE (SILENCIAR)/ DISP OFF (Ecrã desligado)**

- Silencia/restaura o som.
- Se premido durante 1 segundo, desliga o ecrã. Quando o ecrã estiver desligado, toque no visor para ligar o ecrã.

### 6 **Repor**

- Se a unidade ou a unidade ligada não funcionar corretamente, esta repõe as definições iniciais quando este botão é pressionado.

## Desligar a alimentação

### 1 Pressione e segure o botão <MENU>.

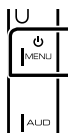

## Ajustar o volume

### 1 Pressione o botão <+> ou <->.

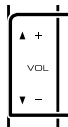

### NOTA

- O volume vai até ao nível 20 quando premir [ + ] continuamente.

## Silencia o som

### 1 Pressione o botão <MUTE>.



- Para restaurar o som, pressione o botão novamente, ou ajuste o volume.

## Desligue o ecrã

### 1 Pressione e segure o botão <MUTE>.

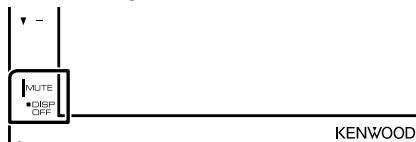

- Para ligar o ecrã, toque no visor.

## Operações comuns

### Ligar a alimentação

#### 1 Pressione o botão <MENU>.

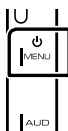

### NOTA

- Se a mudança está na posição marcha-atrás (R), a alimentação não pode ser ligada ou desligada.

## Básicos

### Descrições do ecrã HOME

1 Pressione o botão <MENU>.



Aparece o ecrã HOME (inicial).



1 Mostrador de Relógio

Toque para exibir o ecrã do Relógio.

2 Muda para a emissão de rádio. **(P.93)**

3 **[USB]**

Reproduz ficheiros num dispositivo USB. **(P.89)**

**[iPod]**

Reproduz um iPod/iPhone. **(P.91)**

- Quando está conectado um iPod/iPhone.

4 Muda para um componente externo conectado ao terminal de entrada AV-IN. **(P.95)**

5 Mostra o ecrã Mãos Livres. **(P.97)**  
(Apenas DMX110BT)

6 Reproduz um leitor de áudio Bluetooth. **(P.98)**  
(Apenas DMX110BT)

7 Apresenta o ecrã CONFIGURAÇÃO **(P.85)**

### Descrições do ecrã de controlo de fontes

Pode realizar operações de reprodução de fonte no ecrã de controlo das fontes.



1 Mostrador de Relógio

Toque para exibir o ecrã do Relógio.

2 Nome da fonte

3 aparece quando o Bluetooth do smartphone está conectado. \*

aparece quando o leitor de áudio Bluetooth está conectado. \*

aparece quando a função sem som está ativa. **(P.87)**

\* Apenas DMX110BT

4 **[DIM]**

Selecione o modo de atenuação da luz. Escurecer 1, Escurecer 2, Não escurecer

5 Volta para o ecrã original.

### Ecrã de lista

Existem algumas teclas de função comuns nos ecrãs de lista da maioria das fontes.

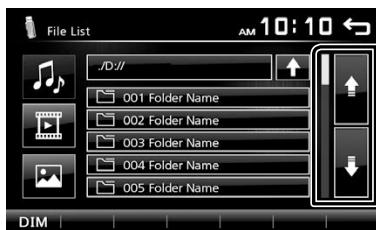

1 Pode mudar a página para exibir mais itens premindo []/[].



# USB

## Preparativos

### ■ Conectar a um dispositivo USB

- 1 Remova a tampa do terminal USB.
- 2 Ligue o dispositivo USB com o cabo USB.

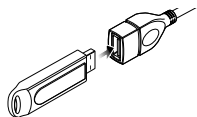

A unidade lê o dispositivo e inicia a reprodução.

### ■ Para desligar o dispositivo USB:

- 1 Pressione o botão <MENU>.
- 2 Toque numa fonte diferente de [USB].
- 3 Desligue o dispositivo USB.

### ■ Compatibilidade com dispositivos USB

Esta unidade consegue reproduzir ficheiros MPEG1/ MPEG2/ MPEG4/ MP3/ WMA/ AAC/ JPEG/ BMP armazenados num dispositivo USB de armazenamento em massa. **(P.106)**

- Sistema de ficheiros: FAT16/ FAT32
- Esta unidade consegue reconhecer um total de 9.999 ficheiros e 320 pastas (um máximo de 9.999 ficheiros por pasta).
- O número máximo de caracteres:
  - Nomes das pastas : 24 caracteres
  - Nomes dos ficheiros : 24 caracteres
  - Etiqueta: 30 caracteres

#### ✎ NOTA

- Quando o dispositivo USB está ligado a esta unidade, pode ser carregado através do cabo USB.
- Instale o dispositivo USB num local em que não prejudique uma condução segura.
- Não é possível conectar um dispositivo USB através de um hub USB e Multi Card Reader.
- Faça cópias de segurança dos ficheiros áudio utilizado nesta unidade. Os ficheiros poderão ser apagados consoante as condições de funcionamento do dispositivo USB.  
Da nossa parte, não haverá lugar a qualquer compensação por danos decorrentes da perda dos dados armazenados.
- Não é fornecido nenhum dispositivo USB com a unidade. Deverá adquirir um dispositivo USB disponível no mercado.
- Coloque a tampa no terminal USB quando não o estiver a utilizar.

## Operações de reprodução

### ■ Controle a música que está a ouvir no ecrã de controlo das fontes.



- 1 A capa do ficheiro a tocar é exibida.
- 2 ###:###:### : Tempo da música  
**Barra de tempo de reprodução** : Para confirmação da posição de reprodução atual.
- 3 **[▶||]** : Reproduz ou pausa.  
**[◀◀] [▶▶]** : Procura o conteúdo anterior/ seguinte.  
Toque sem soltar para avançar rapidamente ou retroceder rapidamente. Toque em **[▶||]** para retomar a reprodução normal.  
**[↺]** : Seleciona o modo de reprodução em Repetição.  
**Luzes desligadas (Padrão)**: Repete todos os ficheiros no dispositivo USB.  
**↺** : Repete o ficheiro atual.  
**FO ↺** : Repete todos os ficheiros na pasta atual.  
**[D&D]** : Seleciona o modo de reprodução Aleatória.  
**D&D** : Reproduz aleatoriamente todos os ficheiros.  
**Luzes desligadas (Padrão)**: Reprodução normal.
- 4 Mostra a informação sobre o ficheiro atual.  
É exibido apenas um nome de ficheiro se não existirem informações de etiqueta.
- 5 Procura o ficheiro. **(P.90)**
- 6 **▶, etc.** : Estado da reprodução  
**↺** : Indicador do modo de reprodução repetida  
**D&D** : Indicador de modo de reprodução aleatória

## USB

### ■ Para reprodução de Vídeo

1 Quando os botões de operação não forem exibidos no ecrã, toque no ecrã.

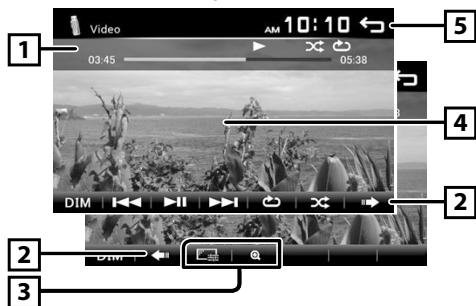

1 ▶, etc. : Estado da reprodução

↺ : Indicador do modo de reprodução repetida

⌘ : Indicador de modo de reprodução aleatória

##:##:## : Tempo da música

Barra de tempo de reprodução : Para confirmação da posição de reprodução atual.

2 Para mudar os botões de operação.

3 : Pode ajustar a qualidade da imagem no ecrã do vídeo.

**[Brightness]:** Ajusta o brilho. (00 a 08)

**[Contrast]:** Ajusta o contraste. (00 a 08)

**[Tint]:** Ajusta o tom. (00 a 08)

**[Color]:** Ajusta a cor. (00 a 08)

**[Reset]:** Para limpar o ajuste.

**[@ ]:** Selecione a taxa de zoom.

"Off", "x2", "x3", "x4", "x5", "1/2", "1/3", "1/4"

**[<][>]:** Percorre o ecrã.

4 Os botões de operação desaparecem quando se toca em **4** ou quando não é efetuada nenhuma operação durante cerca de 10 segundos.

5 Exibe o ecrã Lista de Ficheiros.\* **(P.90)**

\* O ficheiro de vídeo para.

### ■ Selecionar uma faixa numa lista (Procurar o ficheiro)

1 Toque em **[☰]**.

2 Selecione se pretende procurar por ficheiros de áudio **[🎵]**, ficheiros de vídeo **[🎬]** ou ficheiros de imagem **[🖼️]**.

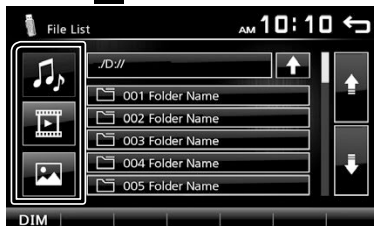

3 Toque em **[↑]** para se deslocar para a hierarquia superior.

4 Toque na pasta pretendida.



Quando toca numa pasta os seus conteúdos são apresentados.

5 Toque no item pretendido da lista de conteúdos.

Inicia-se a reprodução.

#### 📎 NOTA

- Os tipos de ficheiro são alterados, a reprodução Aleatória/Repetida é cancelada.

# iPod/iPhone

## Preparativos

### ■ Conectar a iPod/iPhone

- Para modelos com conector Lightning: Use o cabo USB Áudio para iPod/iPhone—KCA-iP103 (acessório opcional).
- Para detalhes sobre conectar a iPod/iPhone, consulte a página 105.

#### 1 Remova a tampa do terminal USB.

#### 2 Ligue o iPod / iPhone.

A unidade lê o dispositivo e inicia a reprodução.

### ■ Para desconectar o iPod/iPhone

#### 1 Pressione o botão <MENU>.

#### 2 Toque numa fonte diferente de [iPod].

#### 3 Desligue o cabo do iPod/iPhone.

### ■ Compatibilidade iPod/iPhone

Os seguintes modelos podem ser ligados a esta unidade.

Feito para

- iPhone 7 Plus
- iPhone 7
- iPhone SE
- iPhone 6s Plus
- iPhone 6s
- iPhone 6 Plus
- iPhone 6
- iPhone 5s
- iPhone 5c
- iPhone 5
- iPod touch (6.ª geração)
- iPod touch (5.ª geração)

#### 🔑 NOTA

- Se iniciar a reprodução depois de ligar o iPod, a música que estava a ser reproduzida pelo iPod é reproduzida primeiro.
- Coloque a tampa no terminal USB quando não o estiver a utilizar.

## Operações de reprodução

### ■ Controle a música que está a ouvir no ecrã de controlo das fontes.



1 Capa (Mostrado se a faixa contiver capa de álbum)

2 ###:### : Tempo da música  
Barra de tempo de reprodução : Para confirmação da posição de reprodução atual.

3 [▶||] : Reproduz ou pausa.  
[◀◀] [▶▶] : Procura o conteúdo anterior/ seguinte.  
Toque sem soltar para avançar rapidamente ou retroceder rapidamente.

[↺] : Seleciona o modo de reprodução em Repetição.  
Luzes desligadas: Repetição desligada  
↺ : Funciona da mesma forma que Repetir Todos.  
↺1 : Funciona da mesma forma que Repetir Um.

[◀▶] : Seleciona o modo de reprodução Aleatória.  
◀▶ : Funciona da mesma forma que Misturar Músicas.  
Luzes desligadas: Aleatório desligado

4 Mostra a informação sobre o ficheiro atual.

5 Procura o conteúdo. (P.92)

6 ▶, etc. : Estado da reprodução  
↺ : Indicador do modo de reprodução repetida  
◀▶ : Indicador de modo de reprodução aleatória

## iPod/iPhone

### ■ Selecionar conteúdos numa lista

1 Toque em [  ].

2 Toque no item pretendido.



Quando toca numa categoria, os seus conteúdos são apresentados.

### 3 Toque no item pretendido da lista de conteúdos.

Inicia-se a reprodução.

- Toque em [  ] para se deslocar para a hierarquia superior.

#### NOTA

- O ecrã de controlo da fonte aparece quando toca em [  ], na hierarquia superior.

# Rádio

## Operação básica do rádio

**1** Pressione o botão <MENU>.

**2** Toque em [Radio].

### ■ Ecrã de controlo da fonte



**1** Mostra a informação sobre a estação atual: Nome PS, Frequência, Género PTY, Itens de Indicador  
[<<] [>>]: Toque manualmente para a frequência seguinte.

**2** Chama a estação memorizada.  
Se tocar na tecla durante 2 segundos, guarda na memória a estação atual a ser recebida no momento.

**3** [◀▶]: Sintoniza automaticamente uma estação com boa receção.\*1

[TA]: O modo de informação de trânsito é ativado.\*2\*3 (P.93)

[PTY]: Seleccione o Tipo de Programa disponível.\*2\*3 (P.93)

\*1 Se "AF" estiver definido para LIGADO no ecrã do Sintonizador, apenas são recebidas estações RDS. (P.94)

\*2 Apenas FM

\*3 Apenas área de vendas da Europa e CEI

**4** [Q]: Predefine estações automaticamente. (P.93)

**5** [FM]: Muda a banda FM.  
"FM1", "FM2", "FM3"

[AM]: Muda a banda AM.  
"AM1", "AM2"

• Se "AF" estiver definido para "ON" no ecrã do Sintonizador, apenas são gravadas na memória estações RDS. (P.94)

### ■ Memória manual

Pode armazenar na memória a estação a ser recebida no momento.

**1** Sintonize numa estação que queira predefinir.

**2** Toque e mantenha pressionado [#] (#:1-6) em que pretende armazenar a estação.

### ■ Recuperar a estação predefinida

**1** Toque em [#] (#:1-6).

📎 NOTA

• Somente as frequências são registadas como estações predefinidas. As informações sobre estações RDS não são registadas.

## Características do FM RDS (Apenas área de vendas da Europa e CEI)

### ■ Procurar por tipo de programa

**1** Toque em [PTY].

**2** Seleciona um tipo de programa a partir da lista.

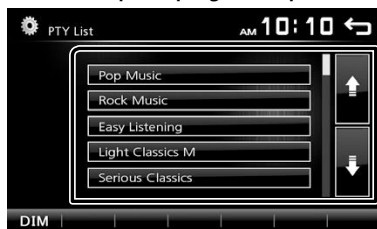

Inicia-se a Procura PTY.

### ■ Informação de trânsito

**1** Toque em [TA] (Informação de Trânsito).

Muda automaticamente para a informação de trânsito quando começa o boletim de trânsito. (O indicador TA acende-se)

"ON" (LIGADO), "OFF" (DESLIGADO) (Padrão)

• Se "AF" estiver definido para "ON" no ecrã do Sintonizador, a estação é mudada para a estação RDS. (P.94)

### Quando o boletim de trânsito começa

O ecrã Informação de trânsito aparece automaticamente.

## Predefinir estações

### ■ Memória automática

É possível predefinir 18 estações para FM e 12 estações para AM.

**1** Toque em [FM] ou [AM] para selecionar a banda.

**2** Toque em [Q].

As estações locais com sinais mais fortes são automaticamente encontradas e armazenadas.

# Rádio

## Configuração de Rádio

### Menu de função

1 Pressione o botão <MENU>.

2 Toque em [Setup].



3 Toque em [Radio].

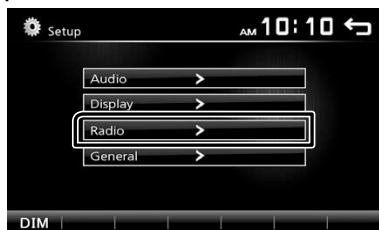

4 Defina cada item da seguinte forma.



### Área \*1

**North America (Padrão):** Para a América do Norte/Central/do Sul, intervalos AM/FM: 10 kHz/200 kHz.

**South America:** Para alguns países da América do Sul, intervalos AM/FM: 10 kHz/50 kHz.

**Europe:** Para a Europa, intervalos AM/FM: 9 kHz/50 kHz.

### Stereo

Determina se deseja receber transmissões estéreo no modo estéreo ou no modo monaural (o indicador **MONO** acende-se).

"ON" (LIGADO) (Padrão), "OFF" (DESLIGADO)

### Local

Sintoniza apenas nas estações com força de sinal suficiente. (O indicador **LOC** acende-se.)

"ON" (LIGADO), "OFF" (DESLIGADO) (Padrão)

### RDS Clock Sync

Sincronizar a hora da estação do Sistema de Dados de Rádio e o relógio desta unidade.

"ON" (LIGADO) (Padrão), "OFF" (DESLIGADO)

### AF \*2

Quando a recepção de uma estação é deficiente, muda automaticamente para a estação que está a transmitir o mesmo programa, na mesma rede Radio Data System (RDS).

"ON" (LIGADO) (Padrão), "OFF" (DESLIGADO)

\*1 Apenas na área de vendas da América do Norte e América do Sul

\*2 Apenas área de vendas da Europa e CEI

5 Toque em [↩].

# Componentes Externos

## Utilizar leitores de áudio/vídeo externos

### ■ Iniciar a reprodução

- 1 Conecte um componente externo ao terminal de entrada AV-IN. *(P.104)*
- 2 Pressione o botão <◀MENU>.
- 3 Toque em [AV-IN].
- 4 Ligue o componente conectado e inicie a reprodução da fonte.

### ■ Para reprodução de Vídeo

- 1 Quando os botões de operação não forem exibidos no ecrã, toque no ecrã.



Os botões de operação desaparecem quando se toca em [1] ou quando não é efetuada nenhuma operação durante cerca de 5 segundos.

### 📎 NOTA

- Quando a imagem da câmara de visualização traseira é exibida no ecrã AV-IN, a imagem do terminal da Saída Visual desaparece.

## Câmara de vista traseira

Para usar uma câmara de vista traseira, é necessária a conexão de guia REVERSE. Para conectar uma câmara de vista traseira. *(P.104)*

### ■ Apresentar a imagem a partir da câmara de vista traseira

O ecrã de vista traseira é exibido quando for engatada a marcha-atrás (R).



- Para apagar a mensagem de precaução, toque no ecrã.

# Smartphone com bluetooth (DMX110BT)

## ■ Sobre o smartphone Bluetooth e o leitor de áudio Bluetooth

Esta unidade está em conformidade com as seguintes especificações Bluetooth:

### Versão

Bluetooth Ver.2.1 + EDR

### Perfil

Smartphone/ Telemóvel:

HFP (V1.6) (Perfil mãos-livres)

PBAP (V1.1.1) (Perfil de Acesso à Lista Telefónica)

Leitor de áudio:

A2DP (V1.2) (Advanced Audio Distribution Profile)

AVRCP (V1.3) (perfil de Controlo Remoto Áudio/Vídeo)

### Codec de som

SBC

## ■ Acerca de telemóveis compatíveis com Phone book Access Profile (PBAP, Perfil de Acesso à Lista Telefónica)

Se o seu telemóvel suportar PBAP, pode exibir os seguintes itens no ecrã do painel de toque quando o telemóvel está conectado.

- Lista telefónica (até 1.000 entradas)
- Chamadas feitas, chamadas recebidas e chamadas perdidas (até 20 entradas no total)

## Registe o seu smartphone na unidade

Pode utilizar o seu smartphone com Bluetooth quando estiver emparelhado com esta unidade.



É possível registar até 5 dispositivos Bluetooth.

- Pode emparelhar o dispositivo e a unidade usando SSP (Secure Simple Pairing, Emparelhamento Simples Seguro), que apenas requer confirmação.
- Pode ser conectado um dispositivo de cada vez.
- Quando registar um novo dispositivo Bluetooth, desconecte o atual dispositivo Bluetooth e, depois, registre o novo.
- Não é possível registar um novo dispositivo se já existirem 5 unidades Bluetooth registadas. Apague registos desnecessários. **(P.98)**

### 1 Ligue a função Bluetooth no seu smartphone/ telemóvel.

### 2 Procure a unidade ("DMX110BT") a partir do seu smartphone/telemóvel.

Se for necessário um código PIN, introduza o código PIN ("0000").

-  aparece quando o Bluetooth do smartphone está conectado.
-  aparece quando o leitor de áudio Bluetooth está conectado.

## ■ Desligar o dispositivo

- Desligue a função Bluetooth no seu smartphone/ telemóvel.
- Desligue a ignição.

## Receber uma chamada

### 1 Toque em [📞].

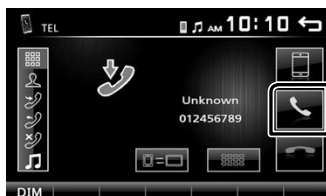

- [📞]: Rejeite uma chamada recebida.

## ■ Operações durante uma chamada



### [📞] Terminar uma chamada

 Pode enviar tonalidades, tocando nas teclas correspondentes no ecrã.

- Toque em [📞] para fechar a janela.

 Alterna a saída de voz entre o telemóvel e o altifalante.

### • Ajustar o volume do recetor

Pressione o botão <+> ou <->.

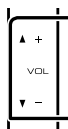



## Smartphone com bluetooth (DMX110BT)

### Fazer uma chamada

- 1 Pressione o botão <MENU>.
- 2 Toque em [TEL].
- 3 Consulte a seguinte tabela para cada método de operação.

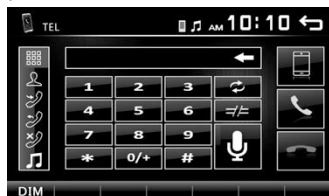

- [≡]: Desconecta o smartphone com Bluetooth.
- [↻]: Fecha o ecrã para enviar tons enquanto fala.
- [☰]: Exibe o ecrã para eliminar os dispositivos Bluetooth registados anteriormente. **(P.98)**

### Ligar introduzindo um número de telefone

- 1) Toque em [☰].
- 2) Introduza um número de telefone, utilizando as teclas numéricas.
- 3) Toque em [☎].  
Faça uma chamada
- Toque em [←] para eliminar a última entrada.

### Ligar utilizando registos de chamadas

- 1) Toque em [☎] (Chamadas Recebidas), [☎] (Chamadas Efetuadas), [☎] (Chamadas Perdidas).
- 2) Selecionar o número de telefone a partir da lista.



Faça uma chamada

### Ligar utilizando a lista telefónica

- 1) Toque em [☎].
- 2) Seleccione o nome a partir da lista.



Faça uma chamada

- [☎]: Atualiza a lista telefónica. Toque neste botão depois de ter feito uma alteração na lista telefónica do seu telemóvel.

### Ligar utilizando a voz

Pode efetuar uma chamada de voz utilizando a função de reconhecimento de voz do smartphone com Bluetooth.

- 1) Toque em [☎].
- 2) Toque em [☎].
- 3) Diga o nome registado no smartphone com Bluetooth.

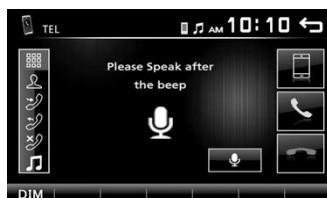

- Toque em [☎] para cancelar a marcação por voz.

## Smartphone com bluetooth (DMX110BT)

### Reproduzir um dispositivo de áudio Bluetooth

- 1 Pressione o botão <MENU>.
- 2 Toque em [BT Audio].

#### ☑ Ecrã de controlo da fonte



- 1 A capa do ficheiro a tocar é exibida.
- 2 [▶||]: Reproduz ou pausa.  
[◀] [▶]: Procura o conteúdo anterior/ seguinte.
- 3 Mostra a informação sobre o ficheiro atual. Apenas um nome de ficheiro e um nome de pasta são exibidos se não existir informação de rótulo.
- 4 ▶, etc. : Estado da reprodução  
↺: Indicador do modo de reprodução repetida \*  
⌘: Indicador de modo de reprodução aleatória \*  
\* As definições no dispositivo de áudio Bluetooth são exibidas.

#### 📎 NOTA

- As indicações de operação e exibição podem diferir de acordo com sua disponibilidade no dispositivo conectado.

### Eliminar o dispositivo de Bluetooth registado

- 1 Pressione o botão <MENU>.
- 2 Toque em [TEL].
- 3 Toque em [📱].
- 4 Toque no nome do dispositivo.

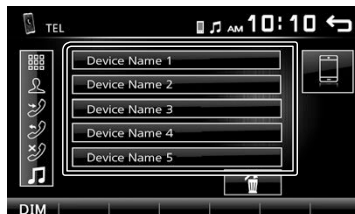

- 5 Toque em [🗑️].

# Controlar o Áudio

## Controlar o áudio geral

- 1 Pressione o botão <⏏MENU>.
- 2 Toque em [Setup].
- 3 Toque em [Audio].
- 4 Toque em [Sound Effect].
- 5 Toque em [ ].
- 6 Defina cada item da seguinte forma.

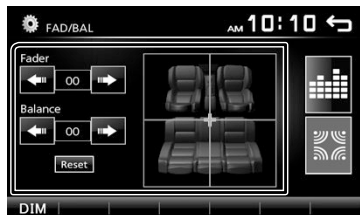

<b>Fader</b> [←] [→]	Ajuste o equilíbrio do volume à frente e atrás. 12 (frente) a -12 (traseira)
<b>Balance</b> [←] [→]	Ajuste o equilíbrio do volume à esquerda e à direita. 12 (direita) para -12 (esquerda)
<b>[Reset]</b>	Para limpar o ajuste.

## Loudness

- 1 Pressione o botão <⏏MENU>.
- 2 Toque em [Setup].
- 3 Toque em [Audio].
- 4 Toque em [Loudness].

Define as quantidades de reforço dos sons altos e baixos.

"ON" (LIGADO), "OFF" (DESLIGADO) (Padrão)

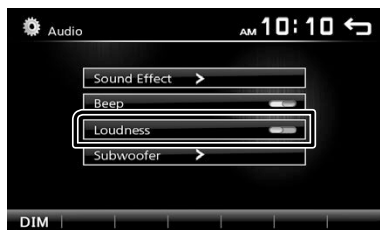

## Controlo do equalizador

- 1 Pressione o botão <⏏MENU>.
- 2 Toque em [Setup].
- 3 Toque em [Audio].
- 4 Toque em [Sound Effect].
- 5 Defina cada item da seguinte forma.

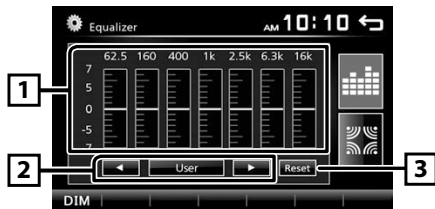

- 1 Pode seleccionar a barra de frequência e ajustar o seu nível. (-7 a +7)  
• Os ajustes são guardados e "User" (Utilizador) é ativado.
- 2 Para convocar a curva do equalizador predefinida.
- 3 A predefinição "User" e a curva EQ atual voltam a plana.

## Definições do subwoofer

- 1 Pressione o botão <⏏MENU>.
- 2 Toque em [Setup].
- 3 Toque em [Audio].
- 4 Toque em [Subwoofer].
- 5 Defina cada item da seguinte forma.



<b>Frequency</b> [80Hz], [120Hz], [160Hz], [OFF]	Ajuste de filtro de passa baixos. / [OFF]: Desativa a saída do subwoofer. (Padrão DESLIGADO)
<b>Volume</b> [-], [+]	Ajusta o nível do subwoofer. 0 a 12 (Padrão 6)

# Controlo remoto

Esta unidade pode ser operada através do controlo remoto KNA-RCDV331 (acessório opcional).

## ⚠ ATENÇÃO

- Coloque o controlo remoto num local onde não se desloque durante operações de travagem ou outras. Poderão ocorrer situações perigosas se o controlo remoto cair e ficar preso sob os pedais durante a condução.
- Não deixe a pilha perto de fogo ou debaixo de luz do sol direta. Poderá provocar num incêndio, explosão ou gerar demasiado calor.
- Não recarregue, não faça curto-circuito, parta ou aqueça as pilhas nem as coloque no fogo. Tais ações podem fazer com que as pilhas percam líquido. Se o líquido entornado entrar em contacto com os seus olhos ou com a roupa, lave imediatamente com água e consulte um médico.
- Coloque as pilhas fora do alcance das crianças. Se, apesar das baixas probabilidades, uma criança engolir as pilhas, consulte imediatamente um médico.

## 🔋 Instalação das pilhas

Se o controlo remoto não funcionar ou só funcionar a curta distância, é possível que as pilhas estejam esgotadas.

Nesse caso, substitua ambas as pilhas por pilhas novas.

- 1 Coloque duas pilhas tamanho "AAA"/"R03" com os pólos  $\oplus$  e  $\ominus$  corretamente alinhados dentro do compartimento, de acordo com a ilustração.

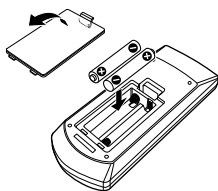

## 🔊 Mude o modo de operação

Altere o seu interruptor de modo de funcionamento para "DVD".

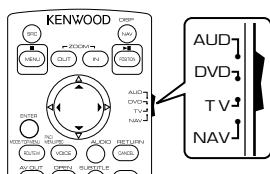

## Funções dos botões do controlo remoto

- Aponte o controlo remoto diretamente ao sensor no painel frontal.
- NÃO exponha o sensor remoto a luz brilhante (luz solar direta ou luz artificial).

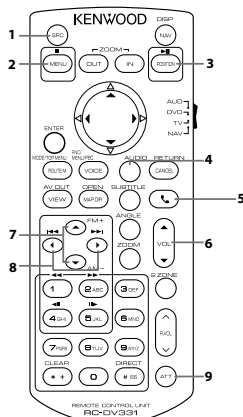

1	<b>SRC</b>	Muda para a fonte a ser reproduzida.
2	■	Para a reprodução.
3	▶	Reproduz ou pausa.
4	<b>AUDIO</b>	Apresenta o ecrã do Equalizador. (P.99)
5	☎	Quando é recebida uma chamada, permite atendê-la.
6	<b>VOL ▲▼</b>	Ajusta o volume.
7	<b>FM+ AM-</b>	Seleciona a pasta a ser reproduzida. Durante a fonte do sintonizador, seleccione as bandas FM/AM a receber.
8	◀◀ ▶▶	Seleciona a faixa ou o ficheiro a ser reproduzido. Com a fonte do sintonizador, muda para as estações emissoras recebidas pela unidade.
9	<b>ATT</b>	Silencia/restaura o som
-	Outros	Não usado.

# Instalação

## Antes da instalação

Antes da instalação desta unidade, tenha em consideração as seguintes precauções.

### ▲ AVISOS

- Se ligar o fio de ignição (vermelho e o fio da bateria (amarelo) ao chassis do automóvel (terra), pode causar um curto-circuito, que por sua vez pode causar um incêndio. Ligue esses fios sempre à fonte de energia que passa através da caixa de fusíveis.
- Não elimine o fusível do cabo de ignição (vermelho) e do cabo da bateria (amarelo). A fonte de alimentação deve ser ligada aos cabos passando pelo fusível.

### ▲ ATENÇÃO

- Instale este aparelho na consola do seu automóvel. Não toque nas peças de metal deste aparelho durante ou pouco depois da utilização do aparelho. As peças de metal, como por exemplo a armação, aquecem.

### 🔧 NOTA

- A instalação e ligação deste aparelho requerem conhecimentos e experiência. Para maior segurança, deixe as operações de montagem e ligação a cargo de profissionais.
- Assegure-se de que liga a unidade a uma fonte de alimentação de 12 V CC com massa negativa.
- Não instale o aparelho num local exposto à luz solar direta ou calor e humidade excessivos. Evite também locais com demasiada poeira ou a possibilidade de salpicos de água.
- Não utilize os seus próprios parafusos. Utilize apenas os parafusos fornecidos. O uso de parafusos não apropriados pode resultar em danos ao aparelho principal.
- Se a alimentação não estiver LIGADA ("Existe um erro na conexão elétrica da coluna. Por favor verifique as conexões." é exibido), o fio da coluna pode ter sofrido um curto-circuito ou ter tocado no chassis do veículo e a função de proteção pode ter sido ativada. Portanto, o cabo do altifalante deve ser verificado.
- Se a ignição do automóvel não tiver uma posição ACC, conecte os fios da ignição a uma fonte de energia que possa ser ativada e desativada pela chave de ignição. Se ligar o fio de ignição a uma fonte de alimentação com um débito de tensão permanente, como os cabos da bateria, a bateria poderá ficar descarregada.
- Se a consola tiver tampa, certifique-se que instala o aparelho de forma a que o painel frontal não bata na tampa ao abrir e ao fechar.
- Se o fusível fundir, certifique-se primeiro de que os fios não tocam uns nos outros para não causar um curto-circuito, e substitua o fusível antigo por outro com a mesma potência.
- Isole os cabos não ligados com fita isolante ou outro material similar. Para evitar curtos-circuitos, não remova as capas dos finais dos cabos não conectados

ou dos terminais.

- Fixe os fios com grampos de cabos e envolva uma fita de vinil em torno dos fios que entrem em contacto com peças metálicas para proteger os fios e evitar curto-circuito.
- Ligue os cabos individuais do altifalante aos terminais correspondentes. A unidade poderá ficar danificada ou deixar de funcionar se partilhar os fios ⊖ ou os ligar à massa a qualquer peça metálica do carro.
- Quando houver somente dois altifalantes conectados ao sistema, ligue os conectores a ambos os terminais de saída frontais ou a ambos os terminais de saída traseiros (não misture terminais frontais com traseiros). Por exemplo, se ligar o conector ⊕ do altifalante esquerdo a um terminal de saída dianteiro, não ligue o conector ⊖ a um terminal de saída traseiro.
- Depois que a unidade tiver sido instalada, verifique se as lâmpadas de stop, os pisca-piscas, os limpadores pára-brisa, etc. do automóvel estão funcionando corretamente.
- Monte o aparelho de forma a que o ângulo de montagem seja de 30° ou menos.
- Não faça muita pressão sobre a superfície do painel quando instalar a unidade no automóvel. Caso contrário poderão resultar marcas, danos ou avarias.
- A receção poderá ser reduzida se existirem objetos metálicos próximos da antena Bluetooth.



Unidade da antena Bluetooth

## ■ Acessórios fornecidos para instalação

①		x1
②		x2
③		x1
④ <sup>[2]</sup>		x1
⑤ <sup>[1]</sup>		x1
⑥ <sup>[1]</sup>		x1
⑦ <sup>[1]</sup>		x4
⑧ <sup>[1]</sup>		x4
⑨		x1

<sup>[1]</sup> Apenas na área de vendas da América do Norte e América do Sul

<sup>[2]</sup> Apenas DMX110BT

## Instalação

### ■ Método de instalação

- 1) Para prevenir um curto-circuito, remova a chave da ignição e desligue o terminal  $\ominus$  da bateria.
- 2) Faça as ligações apropriadas dos cabos de entrada e saída de cada unidade.
- 3) Ligue o fio à cablagem.
- 4) Ligue o conector B da cablagem ao conector do altifalante do seu veículo.
- 5) Ligue o conector A da cablagem ao conector de energia externa do seu veículo.
- 6) Ligue o conector da cablagem à unidade.
- 7) Instale o aparelho no seu carro.
- 8) Volte a ligar o terminal  $\ominus$  da bateria.
- 9) Pressione o botão de reposição.

### Instalar a unidade

#### ■ Carros não-japoneses

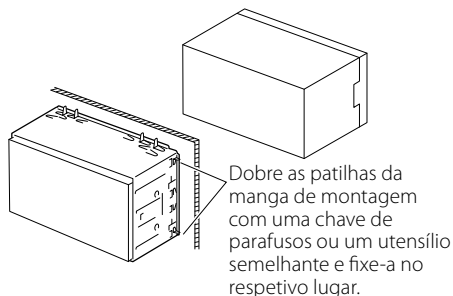

#### 🔧 NOTA

- Certifique-se de que a unidade está firmemente instalada na posição adequada. Se a unidade estiver instável, poderá funcionar incorretamente (por exemplo, com falhas no som).

#### ■ Carros japoneses (apenas na área de vendas da América do Norte e América do Sul)

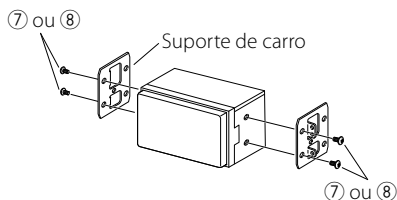

### ■ Moldura

- 1) Anexar acessório ① à unidade.

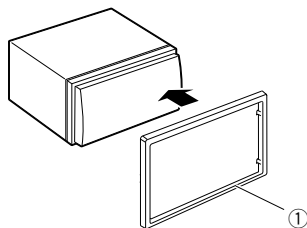

### ■ Unidade do microfone (DMX110BT)

- 1) Verifique a posição de instalação do microfone (acessório ④).
- 2) Limpe a superfície de instalação.
- 3) Retire o separador do microfone (acessório ④) e coloque o microfone na placa apresentada abaixo.
- 4) Ligue o cabo do microfone na unidade, prendendo-o em várias posições com fita adesiva ou outro método.
- 5) Ajuste a direção do microfone (acessório ④) ao condutor.

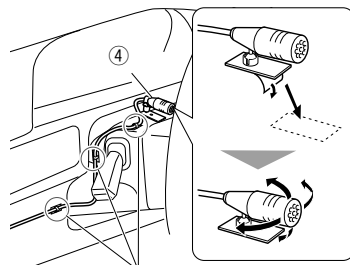

Fixe um cabo com fita adesiva.

#### 🔧 NOTA

- Se necessário, troque os cliques.

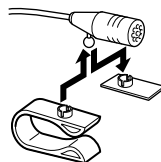

## Instalação

### Retirar a moldura

- 1) Use a chave de extração (acessório ③) para levantar as quatro abas (duas na parte esquerda e duas na parte direita).

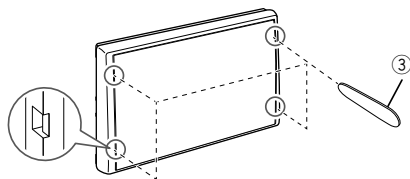

- 2) Puxe a moldura para a frente.

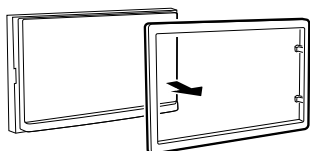

### Retirar a unidade

- 1) Retire a moldura seguindo o passo 1 em "Retirar a moldura".
- 2) Insira a chave de extração (acessório ②) profundamente na ranhura, conforme mostrado. (A saliência na ponta da chave de extração deve estar virada para a unidade.)

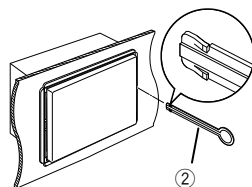

- 3) Com a chave de extração inserida segura, insira a outra chave de extração na ranhura.

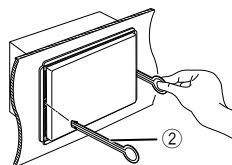

- 4) Puxe a unidade para fora até meio.

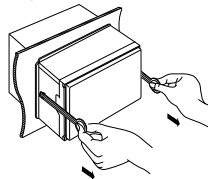

#### NOTA

- Tenha cuidado para não se ferir com os pinos de retenção da chave de remoção.
- 5) Puxe a unidade totalmente para fora, com as mãos, tendo cuidado para não a deixar cair.

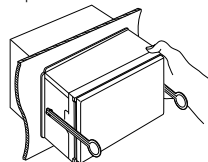

# Instalação

## ■ Ligar os cabos aos terminais

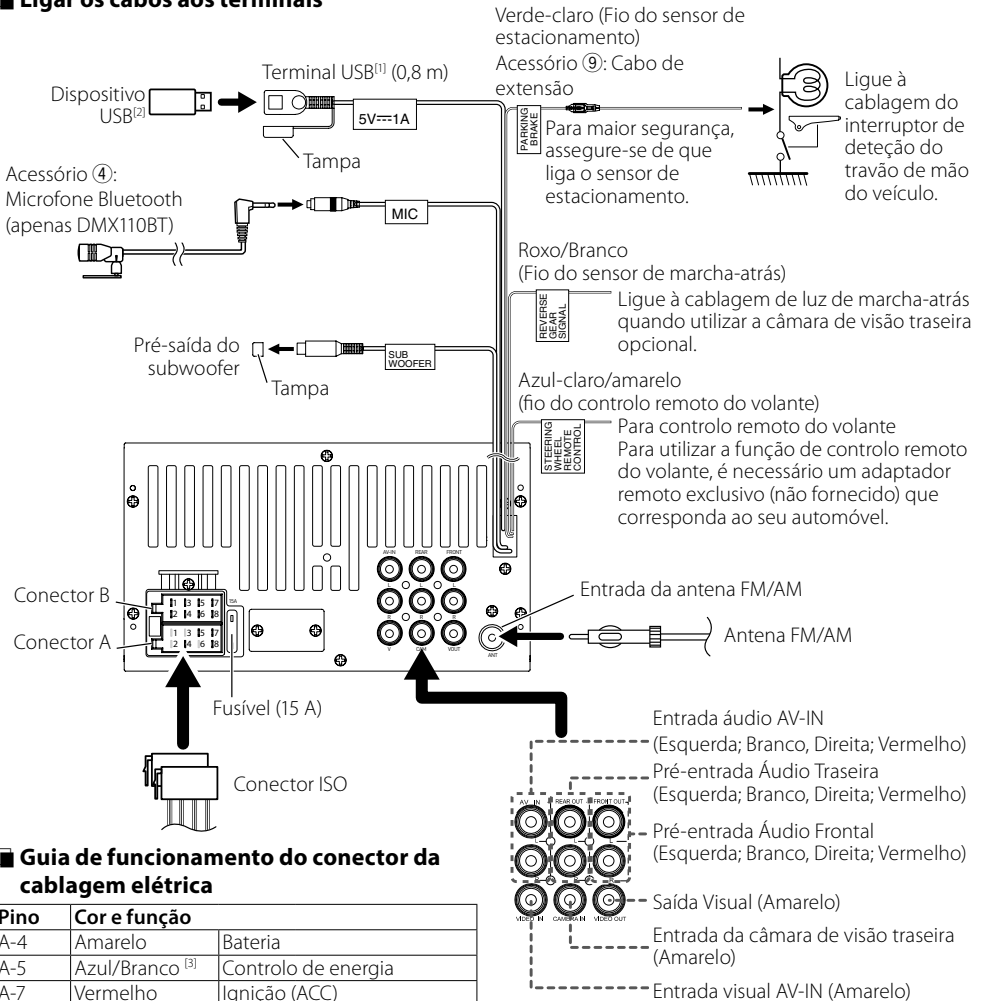

## ■ Guia de funcionamento do conector da cablagem elétrica

Pino	Cor e função	
A-4	Amarelo	Bateria
A-5	Azul/Branco <sup>[3]</sup>	Controlo de energia
A-7	Vermelho	Ignição (ACC)
A-8	Preto	Ligação terra (massa)
B-1/ B-2	Roxo (+) / Roxo/Preto (-)	Traseiro direito
B-3/ B-4	Cinzentos (+) / Cinzentos/Preto (-)	Dianteiro direito
B-5/ B-6	Branco (+) / Branco/Preto (-)	Dianteiro esquerdo
B-7/ B-8	Verde (+) / Verde/Preto (-)	Traseiro esquerdo

- Impedância do Altifalante: 4-8 Ω

### ⚠ ATENÇÃO

Antes de conectar os ISO comercialmente disponibilizados à unidade, verifique a seguinte condição:

- Certifique-se de que a atribuição de pino do conector corresponde à unidade KENWOOD.

<sup>[1]</sup> Corrente de fornecimento de energia máxima de USB : CC 5 V --- 1 A

<sup>[2]</sup> Vendido em separado

<sup>[3]</sup> Máx. 300 mA, 12 V

- Tenha precaução redobrada com o cabo de alimentação.
- Caso o cabo da pilha e o cabo de ignição não correspondam, altere-os adequadamente.
- Caso o carro não tenha um cabo de ignição, use uma interface disponível comercialmente.



# Instalação

- Apenas na área de vendas da América do Norte e América do Sul

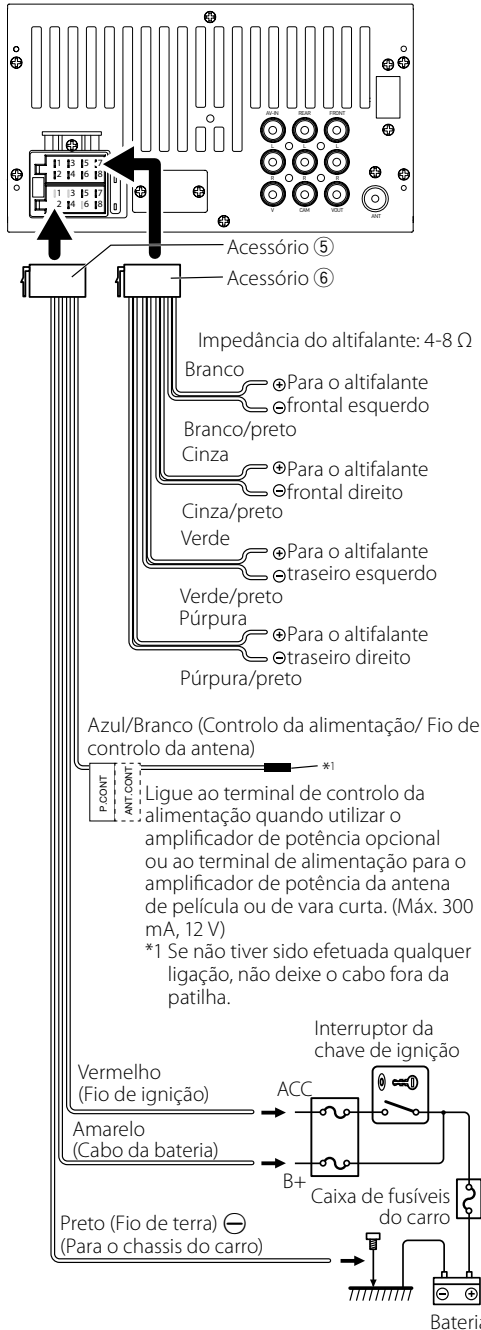

## ■ Ligar um iPod/iPhone.

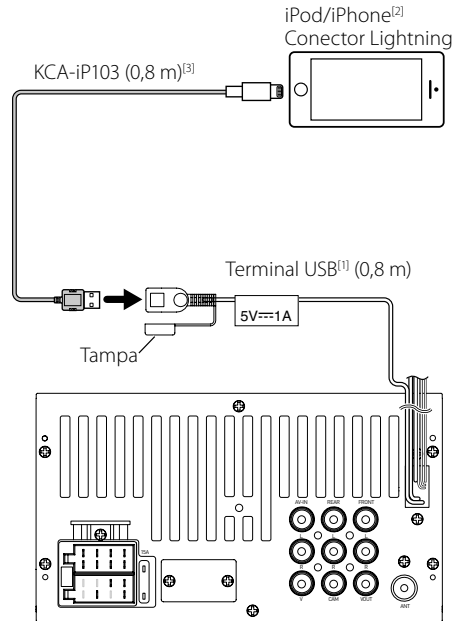

[1] Corrente de fornecimento de energia máxima de iPod/iPhone : CC 5 V --- 1 A

[2] Vendido em separado

[3] Acessório opcional

# Sobre esta unidade

## Mais informação

### ■ Ficheiros áudio reproduzíveis

Formato áudio	Taxa de bits	Frequência de amostragem
MP3 (.mp3)	16 – 320kbps, VBR	16 – 48 kHz
WMA (.wma)	16 – 320kbps	16 – 48 kHz
AAC-LC (.m4a)	16 – 320kbps	16 – 48 kHz

- Esta unidade pode mostrar a Versão 1.0/1.1/2.2/2.3/2.4 da Etiqueta ID3 (para MP3).
- O número máximo de caracteres:
  - Etiqueta: 30 caracteres

### ✍ NOTA

- WMA e AAC abrangido por DRM, não pode ser reproduzido.
- Mesmo que os ficheiros áudio sejam compilados com as normas indicadas anteriormente, a reprodução pode ser impossível dependendo dos tipos ou condições dos suportes ou do dispositivo.

### ■ Ficheiros de vídeo aceitáveis

Formato de vídeo	Codec de vídeo	Codec de áudio
MPEG-1 (.mpg, .mpeg)	MPEG-1	MPEG Camada Áudio 2
MPEG-2 (.mpg, .mpeg)	MPEG-2	MPEG Camada Áudio 2
MPEG-4 (.mp4, .avi)	MPEG-4	MP3, AAC-LC (2cn)

### ■ Ficheiros de imagem aceitáveis

- JPEG (.jpg)
  - Resolução de 32 x 32 a 8.192 x 7.680
  - Poderá demorar algum tempo a apresentar o ficheiro.
  - Ficheiros JPEG progressivos ou ficheiros JPEG sem perdas não podem ser reproduzidos.
- BMP (.bmp)
  - Resolução de 32 x 32 a 8.192 x 7.680
  - Poderá demorar algum tempo a apresentar o ficheiro.

## Resolução de Problemas

O que parece ser um problema nem sempre é um problema sério. Verifique os seguintes pontos antes de ligar a um centro de assistência.

- Para operações com os componentes externos, consulte também as instruções fornecidas com os adaptadores utilizados para as conexões (tal como as instruções fornecidas com os componentes externos).

### ■ Geral

#### **Não sai som dos altifalantes.**

- Ajuste o volume para o nível ideal.
- Verifique os cabos e as conexões.

#### **A unidade não trabalha de todo.**

- Reinicie a unidade. **(P.84)**

#### **O controlo remoto não funciona.**

- Substitua a bateria.

### ■ USB

#### **Enquanto reproduz uma faixa, o som é, por vezes, interrompido.**

- As faixas não são copiadas de forma adequada para o dispositivo USB. Copie as faixas novamente e tente de novo.

### ■ iPod/iPhone

#### **Não sai som dos altifalantes.**

- Desligue o iPod/iPhone e conecte-o novamente.
- Selecione outra fonte, depois volte a selecionar “iPod”.

#### **O iPod/iPhone não se liga ou não funciona.**

- Verifique o cabo de conexão e a sua conexão.
- Atualize a versão do firmware do iPod/iPhone.
- Carregue a bateria do iPod/iPhone.
- Reinicialize o iPod/iPhone.

#### **O som está distorcido.**

- Desative o equalizador nesta unidade ou no iPod/iPhone.

#### **É gerado muito ruído.**

- Desligue (retire a marca de verificação) de “VoiceOver” no iPod/iPhone. Para obter detalhes, visite <<http://www.apple.com>>.

### ■ Rádio

#### **A predefinição automática não funciona.**

- Armazene estações manualmente. **(P.93)**

#### **Há ruído estático ao ouvir rádio.**

- Conecte a antena firmemente.

## Sobre esta unidade

### AV-IN

#### **Não aparece nenhuma imagem no ecrã.**

- Ligue o componente de vídeo se não estiver ligado.
- Conecte o componente de vídeo corretamente.

### Bluetooth

#### **A qualidade de som do telefone é fraca.**

- Reduza a distância entre a unidade e o telemóvel Bluetooth.
- Mova o carro para um local onde consiga uma receção de sinal melhor.

#### **O som é interrompido ou falha enquanto usa um leitor de áudio Bluetooth.**

- Reduza a distância entre a unidade e o leitor de áudio Bluetooth.
- Desligue e depois ligue a unidade. (Quando o som ainda não está restaurado) conecte o leitor novamente.

#### **Não é possível controlar o leitor de áudio conectado.**

- Verifique se o leitor de áudio conectado suporta AVRCP (Audio/Video Remote Control Profile).

#### **O dispositivo Bluetooth não deteta a unidade.**

- Procure o dispositivo Bluetooth novamente.

#### **A unidade não emparelha com o dispositivo Bluetooth.**

- Desligue e depois ligue o dispositivo Bluetooth.
- Desconecte o dispositivo Bluetooth atual e, depois, registe o novo. **(P.96)**

### Controlo remoto

#### **O KNA-RCDV331 (acessório opcional) não pode controlar a unidade.**

- Altere o seu interruptor de modo de funcionamento para "DVD".

## Direitos de autor

- A marca da palavra e os logótipos Bluetooth são marcas comerciais registadas propriedade da Bluetooth SIG, Inc. e qualquer utilização de tais marcas pela JVC KENWOOD Corporation está licenciada. Outras marcas registadas e nomes de marcas são dos respetivos proprietários.
- "Made for iPod" and "Made for iPhone" mean that an electronic accessory has been designed to connect specifically to iPod, or iPhone, respectively, and has been certified by the developer to meet Apple performance standards. Apple is not responsible for the operation of this device or its compliance with safety and regulatory standards. Please note that the use of this accessory with iPod, or iPhone may affect wireless performance.
- iPhone, iPod, iPod classic, iPod nano, and iPod touch are trademarks of Apple Inc., registered in the U.S. and other countries. Lightning is a trademark of Apple Inc.
- The "AAC" logo is a trademark of Dolby Laboratories.
- Microsoft and Windows Media are either registered trademarks or trademarks of Microsoft Corporation in the United States and/or other countries.
- THIS PRODUCT IS LICENSED UNDER THE MPEG-4 VISUAL PATENT PORTFOLIO LICENSE FOR THE PERSONAL AND NON-COMMERCIAL USE OF A CONSUMER FOR (i) ENCODING VIDEO IN COMPLIANCE WITH THE MPEG-4 VISUAL STANDARD ("MPEG-4 VIDEO") AND/OR (ii) DECODING MPEG-4 VIDEO THAT WAS ENCODED BY A CONSUMER ENGAGED IN A PERSONAL AND NON-COMMERCIAL ACTIVITY AND/OR WAS OBTAINED FROM A VIDEO PROVIDER LICENSED BY MPEG LA TO PROVIDE MPEG-4 VIDEO. NO LICENSE IS GRANTED OR SHALL BE IMPLIED FOR ANY OTHER USE. ADDITIONAL INFORMATION INCLUDING THAT RELATING TO PROMOTIONAL, INTERNAL AND COMMERCIAL USES AND LICENSING MAY BE OBTAINED FROM MPEG LA, LLC. SEE [HTTP://WWW.MPEGLA.COM](http://WWW.MPEGLA.COM).

## Sobre esta unidade

### Especificações

#### ■ Seção Monitor

##### Tamanho da imagem

- : 6,75 polegadas (diagonal) largura
- : 151,8 mm (L) × 79,7 mm (A)

##### Sistema de visualização

- : Painel transparente TN LCD

##### Sistema da unidade

- : Sistema de matriz ativa TFT

##### Número de pixels

- : 1.152.000 (800H x 480V x RGB)

##### Pixels efetivos

- : 99,99 %

##### Disposição dos pixels

- : Disposição em linha RGB

##### Luz de fundo

- : LED

#### ■ Seção Interface USB

##### Padrão USB

- : USB 2.0

##### Sistema de ficheiros

- : FAT 16/ 32

##### Corrente de fornecimento de energia máxima

- : DC 5V  $\overline{\text{---}}$  1 A

##### Conversor D/A

- : 24 bits

##### Descodificador de áudio

- : MP3/WMA/AAC (.aac/m4a)

##### Descodificador de vídeo

- : MPEG1/ MPEG2/ MPEG4

##### Resposta de frequência

- 48 kHz: 20 a 22.000 Hz
- 44,1 kHz: 20 a 20.000 Hz

##### Relação S/N (dB)

- : 99 dB

##### Gama dinâmica

- : 99 dB

#### NOTA

- Apesar de os pixels efetivos para o painel de cristal líquido serem 99,99% ou mais, 0,01% dos pixels poderão não acender ou podem acender incorretamente.
- As especificações podem ser alteradas sem prévia notificação.

#### ■ Seção Bluetooth

##### Tecnologia

- : Bluetooth Ver.2.1 + EDR

##### Frequência

- : 2,402 – 2,480 GHz

##### Alimentação de saída

- : +4 dBm (MAX), Classe de Potência 2

##### Alcance máximo de comunicação

- : Linha de visão de aprox. 10 m (32,8 pés)

##### Codec de som

- : SBC

##### Perfil (Suporte Multiperfil)

- HFP (V1.6) (Perfil mãos-livres)
- A2DP (V1.2) (Advanced Audio Distribution Profile)
- AVRCP (V1.3) (perfil de Controlo Remoto Áudio/ Vídeio)
- PBAP (V1.1.1) (Perfil de Acesso à Lista Telefónica)

#### ■ Seção Sintonizador FM

##### Gama de frequência (passo)

- : 87,5 MHz a 108,0 MHz (50 kHz)  
(área de vendas da Europa e CEI)
- : 87,9 MHz a 107,9 MHz (200 kHz)  
(área de vendas da América do Norte e América do Sul)

##### Sensibilidade utilizável

- : 12,2 dBf
- : 1,1  $\mu$ V/75  $\Omega$   
(Para a área de vendas da América do Norte e América do Sul, S/N : 30 dB)
- (Para a área de vendas da Europa e CEI, S/N : 26 dB)

##### Sensibilidade de Silenciamento

- : 19,2 dBf
- : 2,5  $\mu$ V/75  $\Omega$   
(Para a área de vendas da América do Norte e América do Sul, S/N : 50 dB)
- (Para a área de vendas da Europa e CEI, S/N : 46 dB)

##### Resposta de frequência

- : 30 Hz – 14 kHz

##### Relação S/N (dB)

- : 55 dB (MONO)

##### Seletividade ( $\pm$ 400 kHz)

- : acima de 70 dB

##### Separação estéreo

- : 37 dB (1 kHz)

#### ■ Seção Sintonizador AM

##### Gama de frequência (passo)

- : 531 – 1.611 kHz (9 kHz) (Área de vendas da Europa e CEI)
- : 530 – 1.700 kHz (10 kHz)  
(área de vendas da América do Norte e América do Sul)

##### Sensibilidade utilizável

- : 29  $\mu$ V

## Sobre esta unidade

### ■ Seção Vídeo

Sistema de cor da entrada de vídeo externa  
: NTSC/PAL

Nível de saída de vídeo externa (fichas RCA)  
: 1,0 Vp-p /75 Ω

Nível de saída de áudio externa (fichas RCA)  
: 1,8 V / 10 kΩ

Nível de saída vídeo (fichas RCA)  
: 1,0 Vp-p /75 Ω

### ■ Seção Áudio

Potência máxima (dianteira e traseira)  
: 50 W × 4

Potência em toda a banda (dianteira e traseira)  
Alimentação de Banda Completa (a menos de 1% THD)  
: 21 W × 4

Nível de pré-saída (V)  
: 2 V / 10 kΩ

Impedância de pré-saída  
: ≤ 600 Ω

Impedância de altifalante  
: 4 – 8 Ω

Equalizador  
: 7 Bandas

Bandas  
Frequência: 62,5/160/400/1k/2,5k/6,3k/16k Hz  
Nível: -7 a +7 (-7 dB a +7 dB)

LPF  
Frequência: 80/120/160 Hz

### ■ Geral

Tensão de operação  
: 14,4 V (10,5 – 16 V admissível)

Consumo máximo de corrente  
: 10 A

Dimensões de instalação (L × A × P)  
: 182 × 112 × 74,5 mm  
7-3/8 × 4-3/8 × 2-15/16 polegadas

Tamanho da instalação da unidade principal (L × A × P)  
: 178 × 100 × 79 mm (sem manga)

Amplitude da temperatura de funcionamento  
: -10 °C - +60 °C

Peso  
: 0,9 kg (2,0 lbs)

### ■ Informação sobre a forma de deitar fora Velho Equipamento Elétrico, Eletrônico e baterias (aplicável nos países da UE que adotaram sistemas de recolha de lixos separados)

Produtos e baterias com o símbolo (caixote do lixo com um X) não podem ser deitados fora junto com o lixo doméstico.

Equipamentos velhos elétricos, eletrônicos e baterias deverão ser reciclados num local capaz de o fazer bem assim como os seus subprodutos.

Contacte as autoridades locais para se informar de um local de reciclagem próximo de si.

Reciclagem e tratamento de lixo corretos ajudam a poupar recursos e previnem efeitos prejudiciais na nossa saúde e no ambiente.

Aviso: O símbolo "Pb" abaixo do símbolo em baterias indica que esta bateria contém chumbo.

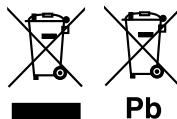

Pb

**For Europe sales area**



**Declaration of Conformity with regard to the RE Directive 2014/53/EU**  
**Declaration of Conformity with regard to the RoHS Directive 2011/65/EU**

**Manufacturer:**

JVC KENWOOD Corporation  
3-12, Moriyacho, Kanagawa-ku, Yokohama-shi, Kanagawa 221-0022, JAPAN

**EU Representative:**

JVCKENWOOD Europe B.V.  
Amsterdamseweg 37, 1422 AC UITHOORN, THE NETHERLANDS

**Pour les zones de vente d'Europe**



**Déclaration de conformité se rapportant à la directive RE 2014/53/UE**  
**Déclaration de conformité se rapportant à la directive RoHS 2011/65/UE**

**Fabricant:**

JVC KENWOOD Corporation  
3-12, Moriyacho, Kanagawa-ku, Yokohama-shi, Kanagawa 221-0022, JAPON

**Représentant dans l'UE :**

JVCKENWOOD Europe B.V.  
Amsterdamseweg 37, 1422 AC UITHOORN, PAYS-BAS

**Para el área de venta de Europa**



**Declaración de conformidad con respecto a la Directiva RE 2014/53/UE**  
**Declaración de conformidad con respecto a la Directiva RoHS 2011/65/UE**

**Fabricante:**

JVC KENWOOD Corporation  
3-12, Moriyacho, Kanagawa-ku, Yokohama-shi, Kanagawa 221-0022, JAPAN

**Representante en la UE:**

JVCKENWOOD Europe B.V.  
Amsterdamseweg 37, 1422 AC UITHOORN, PAÍSES BAJOS

**Para a área de vendas da Europa**



**Declaração de Conformidade relativa à Diretiva RE 2014/53/UE**  
**Declaração de conformidade relativa à Diretiva RoHS 2011/65/UE**

**Fabricante:**

JVC KENWOOD Corporation  
3-12, Moriyacho, Kanagawa-ku, Yokohama-shi, Kanagawa 221-0022, JAPÃO

**Representante na UE:**

JVCKENWOOD Europe B.V.  
Amsterdamseweg 37, 1422 AC UITHOORN, PAÍSES BAIXOS

## English

Hereby, JVC KENWOOD declares that the radio equipment DMX110BT is in compliance with Directive 2014/53/EU. The full text of the EU declaration of conformity is available at the following internet address:

## Français

Par la présente, JVC KENWOOD déclare que l'équipement radio DMX110BT est conforme à la directive 2014/53/UE. L'intégralité de la déclaration de conformité UE est disponible à l'adresse Internet suivante :

## Deutsch

Hiermit erkläre JVC KENWOOD, dass das Funkgerät DMX110BT der Richtlinie 2014/53/EU entspricht. Der volle Text der EU-Konformitätserklärung steht unter der folgenden Internetadresse zur Verfügung:

## Nederlands

Hierbij verklaart JVC KENWOOD dat de radioapparatuur DMX110BT in overeenstemming is met Richtlijn 2014/53/EU. De volledige tekst van de EU-verklaring van overeenstemming is te vinden op het volgende internetadres:

## Italiano

Con la presente, JVC KENWOOD dichiara che l'apparecchio radio DMX110BT è conforme alla Direttiva 2014/53/UE. Il testo integrale della dichiarazione di conformità UE è disponibile al seguente indirizzo internet:

## Español

Por la presente, JVC KENWOOD declara que el equipo de radio DMX110BT cumple la Directiva 2014/53/UE. El texto completo de la declaración de conformidad con la UE está disponible en la siguiente dirección de internet:

## Português

Deste modo, a JVC KENWOOD declara que o equipamento de rádio DMX110BT está em conformidade com a Diretiva 2014/53/UE. O texto integral da declaração de conformidade da UE está disponível no seguinte endereço de internet:

## Polska

Niniejszym, JVC KENWOOD deklaruje, że sprzęt radiowy DMX110BT jest zgodny z dyrektywą 2014/53/UE. Pełny tekst deklaracji zgodności EU jest dostępny pod adresem:

## Česky

Společnost JVC KENWOOD tímto prohlašuje, že rádiové zařízení DMX110BT splňuje podmínky směrnice 2014/53/EU. Plný text EU prohlášení o shodě je dostupný na následující internetové adrese:

## Magyar

JVC KENWOOD ezennel kijelenti, hogy a DMX110BT rádióberendezés megfelel a 2014/53/EU irányelvnek. Az EU konformitási nyilatkozat teljes szövege az alábbi weboldalon érhető el:

## Hrvatski

JVC KENWOOD ovim izjavljuje da je radio oprema DMX110BT u skladu s Direktivom 2014/53/EU. Cjeloviti tekst deklaracije Europske unije o usklađenosti dostupan je na sljedećoj internet adresi:

## Svenska

Härmed försäkrar JVC KENWOOD att radioutrustningen DMX110BT är i enlighet med direktiv 2014/53 / EU. Den fullständiga texten av EU-försäkran om överensstämmelse finns på följande Internetadress :

## Suomi

JVC KENWOOD julistaa täten, että radiolaitte DMX110BT on direktiivin 2014/53/ EU mukainen. EU-vaatimustenmukaisuusvakuutus löytyy kokonaisuudessaan seuraavasta internet-osoitteesta:

## Slovensko

S tem JVC KENWOOD izjavlja, da je radijska oprema DMX110BT v skladu z Direktivo 2014/53/EU. Celotno besedilo direktive EU o skladnosti je dostopno na tem spletnem naslovu:

## Slovensky

Spoločnosť JVC KENWOOD týmto vyhlasuje, že rádiové zariadenie DMX110BT vyhovuje smernici 2014/53/EÚ. Celý text EÚ vyhlásenia o zhode nájdete na nasledovnej internetovej adrese:

## Dansk

Herved erklærer JVC KENWOOD, at radioudstyret DMX110BT er i overensstemmelse med Direktiv 2014/53/EU. EU-overensstemmelseerklæringens fulde ordlyd er tilgængelig på følgende internetadresse:

## Norsk

JVC KENWOOD erklærer herved at radioustyret DMX110BT er i samsvar med Direktiv 2014/53/EU. Den fullstendige teksten til EU-konformitetserklæringen er tilgjengelig på følgende internettadresse:

## Ελληνικά

Με το παρόν, η JVC KENWOOD δηλώνει ότι ο ραδιοεξοπλισμός DMX110BT συμμορφώνεται με την Οδηγία 2014/53/ΕΕ. Το πλήρες κείμενο της δήλωσης συμμόρφωσης της ΕΕ είναι διαθέσιμο στην ακόλουθη διεύθυνση στο διαδίκτυο:

## Eesti

Käesolevaga JVC KENWOOD kinnitab, et DMX110BT raadiovarustus on vastavuses direktiiviaga 2014/53/EL. ELi vastavusdeklaratsiooni terviktekst on kättesaadav järgmisel internetiaadressil:

## Latviešu

JVC KENWOOD ar šo deklarē, ka radio aparātūra DMX110BT atbilst direktīvas 2014/53/ES prasībām. Pilns ES atbilstības deklarācijas teksts ir pieejams šādā tīmekļa adresē:

## Lietuviškai

Šiuo JVC KENWOOD pažymji, kad radijo įranga DMX110BT atitinka 2014/53/EB direktyvos reikalavimus. Visą EB direktyvos atitikties deklaracijos tekstą galite rasti šiuo internetinio adresu:

## Malti

B'dan, JVC KENWOOD jiddikjara li t-tagħmir tar-radju DMX110BT huwa konformi mad-Direttiva 2014/53/UE. It-test kollu tad-dikjarazzjoni ta' konformita huwa disponibbli fl-indirizz intranet li ġej:

## Українська

Таким чином, компанія JVC KENWOOD заявляє, що радіобладнання DMX110BT відповідає Директиві 2014/53/EU. Повний текст декларації про відповідність ЄС можна знайти в Інтернеті за такою адресою:

## Türkçe

Burada, JVC KENWOOD DMX110BT radyo ekipmanının 2014/53/AB Direktifine uygun olduğunu bildirir. AB uyumluluk deklarasyonunun tam metni aşağıdaki internet adresinde mevcuttur.

## Русский

JVC KENWOOD настоящим заявляет, что радиооборудование DMX110BT соответствует Директиве 2014/53/EU. Полный текст декларации соответствия ЕС доступен по следующему адресу в сети Интернет:

## Limba română

Prin prezenta, JVC KENWOOD declară că echipamentul radio DMX110BT este în conformitate cu Directiva 2014/53/UE. Textul integral al declarației de conformitate UE este disponibil la următoarea adresă de internet:

## Български език

С настоящото JVC KENWOOD декларира, че радиооборудването на DMX110BT е в съответствие с Директива 2014/53/ЕС. Пълният текст на ЕС декларацията за съответствие е достъпен на следния интернет адрес:

**URL: <http://www.kenwood.com/cs/ce/eudoc/>**

---

**KENWOOD**