

KENWOOD

DMX110BT DMX110

ΟΘΟΝΗ ΜΕ ΔΕΚΤΗ

ΕΓΧΕΙΡΙΔΙΟ ΟΔΗΓΙΩΝ ΧΡΗΣΗΣ

JVC KENWOOD Corporation

- Ενημερωμένες πληροφορίες (το πιο πρόσφατο Εγχειρίδιο Χρήσης κλπ.) είναι διαθέσιμες από τη διεύθυνση <<http://www.kenwood.com/cs/ce/>>.

Θέση υπόδειξης ονόματος μοντέλου

Ανατρέξτε στην ενότητα «Αφαίρεση του διακοσμητικού πλαισίου» (Σελ.21)

Διακοσμητικό πλαίσιο

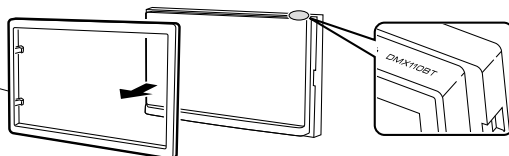

Περιεχόμενα

Πριν τη χρήση	2
Πώς διαβάζεται αυτό το εγχειρίδιο.....	2
Προληπτικά μέτρα	2
Ξεκινώντας	3
Ρυθμίσεις ρολογιού.....	4
Ρύθμιση πίνακα αφής.....	4
Βασικά	5
Λειτουργίες των πλήκτρων στην πρόσοψη.....	5
Κοινές λειτουργίες.....	5
Περιγραφές οθόνης HOME.....	6
Περιγραφές οθόνης ελέγχου πηγής.....	6
Οθόνη λίστας.....	6
USB	7
Προετοιμασία	7
Λειτουργίες αναπαραγωγής.....	7
iPod/iPhone	9
Προετοιμασία	9
Λειτουργίες αναπαραγωγής.....	9
Ραδιόφωνο	11
Βασική λειτουργία ραδιοφώνου.....	11
Εκτέλεση προεπιλογής σταθμών	11
Δυνατότητες FM RDS.....	11
Ρυθμίσεις Ραδιοφώνου.....	12
Εξωτερικά Εξαρτήματα.....	13
Χρήση εξωτερικών συσκευών αναπαραγωγής ήχου/βίντεο....	13
Κάμερα πίσω προβολής.....	13
Bluetooth smartphone (DMX110BT)	14
Καταχώριση του smartphone σας στη μονάδα.....	14
Λήψη μιας τηλεφωνικής κλήσης.....	14
Πραγματοποίηση μιας τηλεφωνικής κλήσης.....	15
Αναπαραγωγή συσκευής ήχου Bluetooth.....	16
Διαγραφή της καταχωρημένης συσκευής Bluetooth.....	16
Έλεγχος ήχου.....	17
Έλεγχος γενικού ήχου.....	17
Έλεγχος ισοσταθμιστή.....	17
Ρυθμίσεις subwoofer.....	17
Τηλεχειριστήριο	18
Λειτουργίες των πλήκτρων του τηλεχειριστηρίου.....	18
Εγκατάσταση.....	19
Πριν την τοποθέτηση.....	19
Εγκαθιστώντας τη μονάδα.....	20
Σχετικά με αυτή τη μονάδα.....	24
Περισσότερες πληροφορίες.....	24
Αντιμετώπιση Προβλημάτων.....	24
Πνευματικά δικαιώματα.....	25
Προδιαγραφές.....	26

Πώς διαβάζεται αυτό το εγχειρίδιο

- Οι προσόψεις, που εικονίζονται σε αυτό το εγχειρίδιο οδηγιών, αποτελούν παραδείγματα για λόγους αποσαφήνισης των επεξηγήσεων χειρισμού. Για αυτό το λόγο, ενδέχεται να διαφέρουν από τις πραγματικές προσόψεις.
- Στις διαδικασίες χειρισμού, οι αγκύλες καταδεικνύουν το πλήκτρο οθόνης ή πρόσοψης, που πρέπει να χρησιμοποιηθεί.
 - < >: Επισημαίνει το όνομα των πλήκτρων πρόσοψης.
 - []: επισημαίνει το όνομα των πλήκτρων αφής

Πριν τη χρήση

Προληπτικά μέτρα

▲ ΠΡΟΕΙΔΟΠΟΙΗΣΗ

■ Για την αποφυγή πρόκλησης τραυματισμού ή φωτιάς, λάβετε τα παρακάτω προληπτικά μέτρα:

- Για να αποφευχθεί η πιθανότητα πρόκλησης βραχυκυκλώματος, μην τοποθετείτε ή αφήνετε ποτέ μεταλλικά αντικείμενα (όπως κέρματα ή μεταλλικά εργαλεία) μέσα στη μονάδα.
- Μην κοιτάζετε ή στρέφετε τα μάτια σας παρατεταμένα στην οθόνη της μονάδας, όταν οδηγείτε.
- Εάν αντιμετωπίσετε προβλήματα κατά την εγκατάσταση, συμβουλευθείτε τον τοπικό αντιπρόσωπο της KENWOOD.

■ Προληπτικά μέτρα για τη χρήση της μονάδας

- Όταν αγοράζετε προαιρετικά αξεσουάρ, απευθυνθείτε στον τοπικό αντιπρόσωπο της KENWOOD, για να βεβαιωθείτε ότι μπορούν να λειτουργήσουν με το μοντέλο σας και στην περιοχή σας.
- Το Σύστημα Ραδιοφωνικών Πληροφοριών ή το Σύστημα Εκπομπής Ραδιοφωνικών Πληροφοριών δεν λειτουργεί σε περιοχές, στις οποίες η υπηρεσία αυτή δεν υποστηρίζεται από κανένα σταθμό εκπομπής.

■ Προστασία της οθόνης

- Για να προστατέψετε την οθόνη από τυχόν ζημιά, μη χρησιμοποιείτε στην οθόνη στυλό ή παρόμοια αντικείμενα με αιχμηρή μύτη.

■ Καθαρισμός της μονάδας

Εάν στην πρόσοψη της παρούσας μονάδας υπάρχουν λεκέδες, αφαιρέστε τους με στεγνό, μαλακό πανί, π.χ. πανί σιλκόνης. Εάν στην πρόσοψη υπάρχουν έντονοι λεκέδες, αφαιρέστε τους με πανί εμποτισμένο με ουδέτερο καθαριστικό και, στη συνέχεια, σκουπίστε την πρόσοψη με καθαρό, μαλακό και στεγνό πανί.

▲ ΠΡΟΣΟΧΗ

- Ο ψεκασμός καθαριστικού σπρέι απευθείας πάνω στη μονάδα μπορεί να επηρεάσει τα μηχανικά της μέρη. Σε περίπτωση καθαρισμού της πρόσοψης με σκληρό πανί ή πτητικό υγρό, όπως διαλυτικό ή οινόπνευμα, μπορεί να προκληθούν γρατσουνιές στην επιφάνεια ή να βηρστούν οι μεταξοτυπίες.

■ Πώς να κάνετε επαναφορά της μονάδας σας

Εάν η μονάδα ή η συνδεδεμένη μονάδα δεν λειτουργεί κανονικά, εκτελέστε επαναφορά της μονάδας.

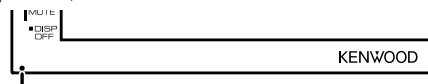

Πλήκτρο επαναφοράς

ΞΕΚΙΝΩΝΤΑΣ

1 Γυρίστε το κλειδί του διακόπτη κινητήρα του αυτοκινήτου σας στη θέση ACC.

Η μονάδα θα ενεργοποιηθεί.

2 Πατήστε το πλήκτρο <⏏MENU>.

3 Αγγίξτε το [Setup].



4 Αγγίξτε το αντίστοιχο πλήκτρο και ορίστε την τιμή.

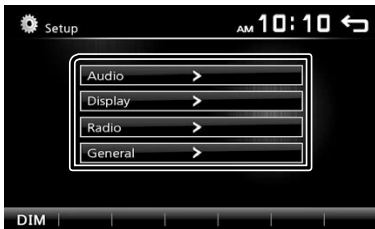

General

Language

Επιλέξτε τη γλώσσα, που χρησιμοποιείται για την οθόνη ελέγχου και τα στοιχεία ρύθμισης. Η προεπιλεγμένη ρύθμιση είναι «English» (Αγγλικά).

1) Αγγίξτε το [Language] (Γλώσσα).

2) Επιλέξτε τη γλώσσα που επιθυμείτε.

* Μπορείτε να αλλάξετε τη σελίδα για να εμφανιστούν περισσότερα στοιχεία πατώντας το [↑]/[↓].

BT Auto Connect

Η μονάδα επανασυνδέεται αυτόματα όταν η τελευταία συνδεδεμένη συσκευή Bluetooth βρίσκεται εντός της εμβέλειας.

«ON» (ΕΝΕΡΓΟΠΟΙΗΣΗ) (Προεπιλογή), «OFF» (ΑΠΕΝΕΡΓΟΠΟΙΗΣΗ)

Clock Setting

Προσαρμόστε την ώρα του ρολογιού. **(Σελ.4).**

Default

Αγγίξτε το [Default] για να ρυθμίσετε όλες τις ρυθμίσεις στις αρχικές προεπιλεγμένες θέσεις.

5 Αγγίξτε το [↩].

Audio

Sound Effect

Εμφανίζει την οθόνη Ισοσταθμιστή. **(Σελ.17)**

Beep

Ενεργοποιεί ή απενεργοποιεί τον τόνο αφής πλήκτρων.

«ON» (ΕΝΕΡΓΟΠΟΙΗΣΗ) (Προεπιλογή), «OFF» (ΑΠΕΝΕΡΓΟΠΟΙΗΣΗ)

Loudness

Ρυθμίζει την τιμή ενίσχυσης των χαμηλών και των υψηλών τόνων.

«ON» (ΕΝΕΡΓΟΠΟΙΗΣΗ), «OFF» (ΑΠΕΝΕΡΓΟΠΟΙΗΣΗ) (Προεπιλογή)

Subwoofer

Εμφανίζει την οθόνη Subwoofer. **(Σελ.17)**

Display

Touch

Προσαρμόστε τη θέση ανίχνευσης του πίνακα αφής. Ανατρέξτε στην ενότητα «Ρύθμιση πίνακα αφής» **(Σελ.4).**

Display Mode

Επιλέξτε τη λειτουργία οθόνης.

«16:9» (Προεπιλογή), «4:3 Pan Scan»

Radio

Εμφανίζει την οθόνη Ρυθμίσεων Ραδιοφώνου. **(Σελ.12)**

Ρυθμίσεις ρολογιού

■ Συγχρονισμός της ώρας του ρολογιού με το FM RDS

Ενεργοποιήστε το [RDS Clock Sync] (Συγχρονισμός Ρολογιού RDS). Βλέπε «Ρυθμίσεις Ραδιοφώνου» (Σελ. 12).

■ Ρύθμιση του ρολογιού χειροκίνητα

📌 ΣΗΜΕΙΩΣΗ

- Απενεργοποιήστε το [RDS Clock Sync] πριν από τη ρύθμιση του ρολογιού. Βλέπε «Ρυθμίσεις Ραδιοφώνου» (Σελ. 12).

1 Πατήστε το πλήκτρο <MENU>.

2 Αγγίξτε το [Setup].

3 Αγγίξτε το [General].

4 Αγγίξτε το [Clock Setting].

Εμφανίζεται η οθόνη Ρολογιού.

5 Επιλέγει τη μορφή ώρας.

[12] (Προεπιλογή : Μόνο για αγορές στη Βόρεια Αμερική, Νότια Αμερική)

[24] (Προεπιλογή : Μόνο για αγορές στην Ευρώπη, Κοινοπολιτεία Ανεξάρτητων Κρατών)

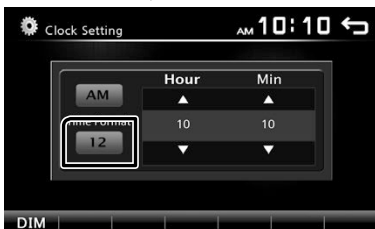

6 Αγγίξτε το [▲] ή το [▼] για να ρυθμίσετε την ώρα του ρολογιού.

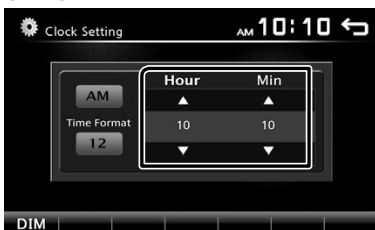

- Αν έχετε επιλέξει το [12] ως τη μορφή ώρας, αγγίξτε το [AM] ή το [PM] πριν ρυθμίσετε την ώρα του ρολογιού.

7 Αγγίξτε το [↩].

Ρύθμιση πίνακα αφής

1 Πατήστε το πλήκτρο <MENU>.

2 Αγγίξτε το [Setup].

3 Αγγίξτε το [Display].

4 Αγγίξτε το [Touch].

5 Ακολουθήστε τις οδηγίες στην οθόνη και αγγίξτε το κέντρο κάθε +.

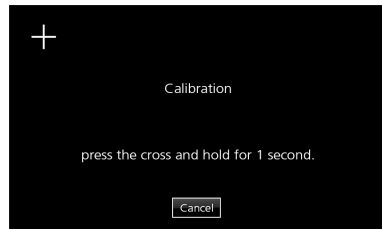

- Για να ακυρώσετε τη ρύθμιση πίνακα αφής, ακουμπήστε το [Cancel].
- Αν η θέση αφής παρεκκλίνει, το [OK] δεν εμφανίζεται. Προσπαθήστε ξανά από την αρχή.

6 Αγγίξτε το [OK].

Βασικά

Λειτουργίες των πλήκτρων στην πρόσοψη

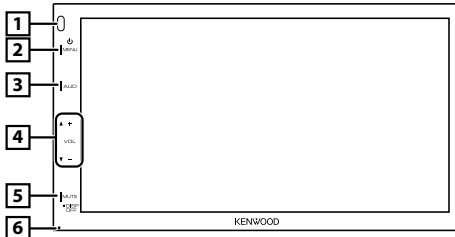

1 Αισθητήρας Τηλεχειρισμού

- Λαμβάνει το σήμα του τηλεχειριστηρίου.

2 MENU (MENOY)

- Εμφανίζει την οθόνη HOME. (Σελ.6)
- Εάν πατηθεί για 1 δευτερόλεπτο, απενεργοποιείται η συσκευή.
- Όταν η συσκευή είναι απενεργοποιημένη, ενεργοποιείται.

3 AUD

- Εμφανίζει την οθόνη Ισοσταθμιστή.* (Σελ.17)

- * Κατά τη διάρκεια αναπαραγωγής αρχείων βίντεο, μπορείτε να ρυθμίσετε μόνο την προεπιλεγμένη καμπύλη ισοσταθμιστή.
- * Η οθόνη Ισοσταθμιστή δεν εμφανίζεται κατά τη διάρκεια της απεικόνισης αρχείων εικόνας ή στην οθόνη λίστας ή στην οθόνη ΡΥΘΜ. κλπ.

4 +, - (Ένταση ήχου)

- Ρυθμίζει την ένταση του ήχου. Η ένταση ήχου θα ανέβει ως το 20 όταν πατάτε συνεχώς το [+].

5 MUTE (ΣΙΓΑΣΗ)/ DISP OFF (Απενεργοποίηση οθόνης)

- Σιγεί/επαναφέρει τον ήχο.
- Εάν πατηθεί για 1 δευτερόλεπτο, απενεργοποιείται η οθόνη. Όταν η οθόνη είναι απενεργοποιημένη, αγγίξτε την οθόνη για να ενεργοποιήσετε την οθόνη.

6 Επαναφορά

- Εάν η μονάδα ή η συνδεδεμένη μονάδα δεν λειτουργεί κανονικά, η μονάδα επιστρέφει στις εργοστασιακές ρυθμίσεις όταν πατιέται αυτό το πλήκτρο.

ΣΗΜΕΙΩΣΗ

- Εάν η ταχύτητα είναι στη θέση όπισθεν (R), δεν είναι δυνατή η ενεργοποίηση ή απενεργοποίηση ισχύος.

■ Απενεργοποίηση της τροφοδοσίας

1 Πατήστε παρατεταμένα το πλήκτρο <MENU>.

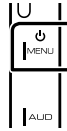

■ Ρύθμιση της έντασης ήχου

1 Πατήστε το πλήκτρο <+> ή <->.

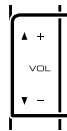

ΣΗΜΕΙΩΣΗ

- Η ένταση ήχου θα ανέβει ως το 20 όταν πατάτε συνεχώς το [+].

■ Σιγεί τον ήχο

1 Πατήστε το πλήκτρο <MUTE>.

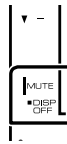

KENWOOD

- Για να επαναφέρετε τον ήχο, αγγίξτε ξανά το πλήκτρο, ή προσαρμόστε την ένταση ήχου.

■ Απενεργοποιήστε την οθόνη

1 Πατήστε παρατεταμένα το πλήκτρο <MUTE>.



KENWOOD

- Για να ενεργοποιήσετε την οθόνη, αγγίξτε την.

Κοινές λειτουργίες

■ Ενεργοποίηση της τροφοδοσίας

1 Πατήστε το πλήκτρο <MENU>.

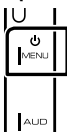

Περιγραφές οθόνης HOME

1 Πατήστε το πλήκτρο <MENU>.

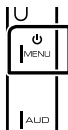

Εμφανίζεται η οθόνη HOME.



1 Οθόνη ρολογιού

Αγγίξτε για να εμφανιστεί η οθόνη Ρολογιού.

2 Μεταβαίνει στην αναμετάδοση ραδιοφώνου. **(Σελ.11)**

3 [USB]

Αναπαράγει αρχεία στη συσκευή USB. **(Σελ.7)**

[iPod]

Αναπαράγει ένα iPod/iPhone. **(Σελ.9)**

• Όταν είναι συνδεδεμένο ένα iPod/iPhone.

4 Μεταβαίνει σε ένα εξωτερικό εξάρτημα που είναι συνδεδεμένο με τον ακροδέκτη εισόδου AV-IN. **(Σελ.13)**

5 Εμφανίζει την οθόνη Hands Free. **(Σελ.15)**
(μόνο για το DMX110BT)

6 Αναπαράγει μία συσκευή αναπαραγωγής ήχου Bluetooth. **(Σελ.16)** (μόνο για το DMX110BT)

7 Εμφανίζει την οθόνη ΡΥΘΜ. **(Σελ.3)**

Περιγραφές οθόνης ελέγχου πηγής

Μπορείτε να εκτελέσετε τις λειτουργίες αναπαραγωγής πηγής στην οθόνη ελέγχου πηγής.



1 Οθόνη ρολογιού

Αγγίξτε για να εμφανιστεί η οθόνη Ρολογιού.

2 Ονομα πηγής

3 • Εμφανίζεται το όταν συνδέεται το Bluetooth smartphone. *

• Εμφανίζεται το όταν συνδέεται η συσκευή αναπαραγωγής ήχου Bluetooth. *

• Το εμφανίζεται όταν έχει ενεργοποιηθεί η λειτουργία σίγασης. **(Σελ.5)**

* DMX110BT μόνο

4 [DIM]

Επιλογή της λειτουργίας διαβάθμισης φωτισμού.
Αμυδρό 1, Αμυδρό 2, Όχι αμυδρό

5 Επιστροφή στην προηγούμενη οθόνη.

Οθόνη λίστας

Υπάρχουν ορισμένα πλήκτρα κοινών λειτουργιών στις οθόνες λίστας των περισσότερων πηγών.

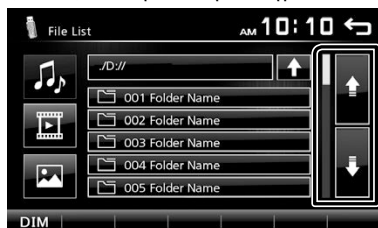

1 Μπορείτε να αλλάξετε τη σελίδα για να εμφανιστούν περισσότερα στοιχεία πατώντας το []/[].

Προετοιμασία

■ Συνδέοντας μια συσκευή USB

- 1 Αφαιρέστε το κάλυμμα του ακροδέκτη USB.
- 2 Συνδέστε τη συσκευή USB με το καλώδιο USB.

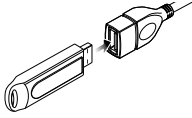

Η μονάδα διαβάζει τη συσκευή και η αναπαραγωγή ξεκινάει.

■ Για να αποσυνδέσετε τη συσκευή USB:

- 1 Πατήστε το πλήκτρο <MENU>.
- 2 Αγγίξτε μία πηγή εκτός της [USB].
- 3 Αποσυνδέστε τη συσκευή USB.

■ Συσκευή USB που μπορεί να χρησιμοποιηθεί

Αυτή η μονάδα μπορεί να αναπαράγει αρχεία MPEG1/MPEG2/MPEG4/MP3/WMA/AAC/JPEG/BMP που είναι αποθηκευμένα σε μία συσκευή κατηγορίας μαζικής αποθήκευσης USB. **(Σελ. 24)**

- Σύστημα αρχείων: FAT16/FAT32
- Αυτή η μονάδα μπορεί να αναγνωρίσει συνολικά 9.999 αρχεία και 320 φακέλους (το ανώτατο 9.999 αρχεία ανά φάκελο).
- Ο μέγιστος αριθμός χαρακτήρων:
 - Ονόματα φακέλων: 24 χαρακτήρες
 - Ονόματα αρχείων: 24 χαρακτήρες
 - Ετικέτα: 30 χαρακτήρες

📎 ΣΗΜΕΙΩΣΗ

- Όταν η συσκευή USB είναι συνδεδεμένη σε αυτή τη μονάδα, μπορεί να φορτιστεί μέσω του καλωδίου USB.
- Τοποθετήστε τη συσκευή USB σε ένα σημείο, που δεν επηρεάζει την ασφαλή οδήγηση.
- Δεν είναι δυνατή η σύνδεση μιας συσκευής USB μέσω USB hub και Multi Card Reader.
- Δημιουργήστε αντίγραφα ασφαλείας των αρχείων ήχου, που χρησιμοποιούνται σε αυτή τη μονάδα. Τα αρχεία ενδέχεται να διαγραφούν, ανάλογα με τις συνθήκες λειτουργίας της συσκευής USB. Δεν γίνεται δεκτό κανένα αίτημα αποζημίωσης για τυχόν ζημιά λόγω διαγραφής δεδομένων.
- Καμία συσκευή USB δεν συνοδεύει αυτή τη μονάδα. Πρέπει να αγοράσετε μια εμπορικά διαθέσιμη συσκευή USB.
- Να καλύπτετε τον ακροδέκτη USB όποτε δεν χρησιμοποιείται.

Λειτουργίες αναπαραγωγής

■ Ελέγξτε τη μουσική που ακούτε στην οθόνη ελέγχου πηγής.



- 1 Εμφανίζεται το κάλυμμα δίσκου του αρχείου που αναπαράγεται.
- 2 ###:### : Διάρκεια τραγουδιού
Γραμμή χρόνου αναπαραγωγής: Για επιβεβαίωση της τρέχουσας θέσης αναπαραγωγής
- 3 [▶||] : Αναπαγωγή ή παύση.
[◀◀] [▶▶] : Αναζήτηση του προηγούμενου/επόμενου περιεχομένου.
Αγγίξτε παρατεταμένα για γρήγορη κίνηση προς τα εμπρός ή προς τα πίσω. Αγγίξτε το [▶||] για να συνεχιστεί η κανονική αναπαραγωγή.
[↺] : Επιλέγει τη λειτουργία Επανάληψης αναπαραγωγής.
Σβηστοί φωτισμοί (Προεπιλογή):
Επαναλαμβάνει όλα τα αρχεία στη συσκευή USB.
↺ : Επαναλαμβάνει το τρέχον αρχείο.
FO ↺ : Επαναλαμβάνει όλα τα αρχεία στον τρέχοντα φάκελο.
[⌘] : Επιλέγει τη λειτουργία Τυχαίας αναπαραγωγής.
⌘ : Αναπαράγει με τυχαία σειρά όλα τα αρχεία.
Σβηστοί φωτισμοί (Προεπιλογή): Κανονική αναπαραγωγή.
- 4 Εμφανίζεται τις πληροφορίες του τρέχοντος αρχείου. Εμφανίζεται μόνο ένα όνομα αρχείου αν δεν υπάρχει καμία πληροφορία ετικέτας.
- 5 Αναζητά το αρχείο. **(Σελ. 8)**
▶ κλπ. : Κατάσταση αναπαραγωγής
↺ : Ενδειξη λειτουργίας επανάληψης αναπαραγωγής
⌘ : Ενδειξη λειτουργίας τυχαίας αναπαραγωγής

USB

■ Για προβολή Βίντεο

1 Όταν δεν εμφανίζονται τα πλήκτρα λειτουργίας στην οθόνη, αγγίξτε την οθόνη.



- 1 ▶ κλπ. : Κατάσταση αναπαραγωγής
↺ : Ένδειξη λειτουργίας επανάληψης αναπαραγωγής
⌘ : Ένδειξη λειτουργίας τυχαίας αναπαραγωγής
##:##:## : Διάρκεια τραγουδιού
Γραμμή χρόνου αναπαραγωγής: Για επιβεβαίωση της τρέχουσας θέσης αναπαραγωγής

2 Για αλλαγή των πλήκτρων χειρισμού.

- 3 [☰] : Μπορείτε να ρυθμίσετε την ποιότητα της εικόνας στην οθόνη βίντεο.

[Brightness]: Προσαρμόζει τη φωτεινότητα. (00 έως 08)

[Contrast]: Προσαρμόζει την αντίθεση. (00 έως 08)

[Tint]: Προσαρμόζει την απόχρωση. (00 έως 08)

[Color]: Προσαρμόζει το χρώμα. (00 έως 08)

[Reset]: Για ακύρωση της προσαρμογής.

[@] : Επιλέξτε την αναλογία μεγέθυνσης.

«Off», «x2», «x3», «x4», «x5», «1/2», «1/3», «1/4»

[^][v][<][>] : Πραγματοποιεί κύλιση στην οθόνη.

- 4 Τα πλήκτρα χειρισμού εξαφανίζονται όταν αγγίζεται το [4] ή όταν δεν εκτελείται κανένας χειρισμός για περίπου 10 δευτερόλεπτα.

- 5 Εμφανίζει την οθόνη λίστας Αρχείων.* **(Σελ.8)**

* Το αρχείο βίντεο σταματά.

■ Επιλογή ενός κομματιού σε λίστα (Αναζήτηση αρχείου)

- 1 Αγγίξτε το [☰].

2 Επιλέξτε εάν θα πραγματοποιηθεί αναζήτηση ανά αρχεία ήχου [🎵], αρχεία βίντεο [🎬] ή αρχεία εικόνας [🖼️].

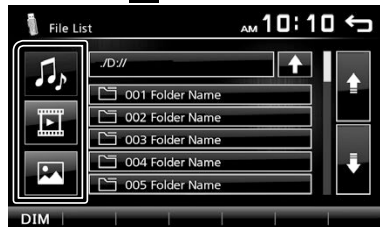

- 3 Αγγίξτε το [↑] για να μετακινηθείτε στην ανώτερη ιεράρχηση.

- 4 Αγγίξτε τον επιθυμητό φάκελο.

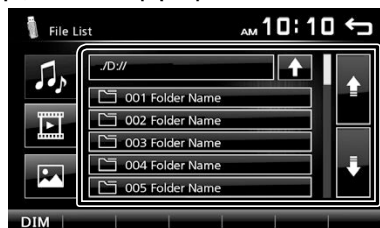

Όταν αγγίξετε κάποιο φάκελο, εμφανίζονται τα περιεχόμενά του.

- 5 Αγγίξτε το επιθυμητό στοιχείο από τη λίστα περιεχομένων.

Η αναπαραγωγή ξεκινάει.

📌 ΣΗΜΕΙΩΣΗ

- Όταν οι τύποι αρχείων εναλλάσσονται, η ρύθμιση Τυχαίας/Επανάληψης αναπαραγωγής ακυρώνεται.

iPod/iPhone

Προετοιμασία

■ Συνδέοντας iPod/iPhone

- Για μοντέλα με σύνδεσμο Lightning: Χρησιμοποιήστε το καλώδιο ήχου USB για iPod/iPhone—KCA-iP103 (προαιρετικό εξάρτημα).
- Για λεπτομέρειες σχετικά με τη σύνδεση iPod/iPhone, δείτε στη σελίδα 23.

1 Αφαιρέστε το κάλυμμα του ακροδέκτη USB.

2 Συνδέστε το iPod/iPhone.

Η μονάδα διαβάζει τη συσκευή και η αναπαραγωγή ξεκινάει.

■ Για να αποσυνδέσετε το iPod/iPhone

1 Πατήστε το πλήκτρο <⏏MENU>.

2 Αγγίξτε μία πηγή εκτός της [iPod].

3 Αποσυνδέστε το iPod/iPhone.

■ Συνδέσιμα iPod/iPhone

Τα παρακάτω μοντέλα μπορούν να συνδεθούν με αυτήν τη μονάδα.

Κατασκευασμένο για

- iPhone 7 Plus
- iPhone 7
- iPhone SE
- iPhone 6s Plus
- iPhone 6s
- iPhone 6 Plus
- iPhone 6
- iPhone 5s
- iPhone 5c
- iPhone 5
- iPod touch (6ης γενιάς)
- iPod touch (5ης γενιάς)

📎 ΣΗΜΕΙΩΣΗ

- Εάν ξεκινήσετε την αναπαραγωγή μετά τη σύνδεση του iPod, η μουσική από το iPod θα αναπαραχθεί πρώτη.
- Να καλύπτετε τον ακροδέκτη USB όποτε δεν χρησιμοποιείται.

Λειτουργίες αναπαραγωγής

■ Ελέγξτε τη μουσική που ακούτε στην οθόνη ελέγχου πηγής.



1 Εικονογράφηση (Εμφανίζεται εάν το κομμάτι περιέχει εικονογράφηση)

2 #### : Διάρκεια τραγουδιού
Γραμμή χρόνου αναπαραγωγής: Για επιβεβαίωση της τρέχουσας θέσης αναπαραγωγής

3 [▶||] : Αναπαραγωγή ή παύση.

[◀◀] [▶▶] : Αναζήτηση του προηγούμενου/επόμενου περιεχομένου.
Αγγίξτε παρατεταμένα για γρήγορη κίνηση προς τα εμπρός ή προς τα πίσω.

[↺] : Επιλέγει τη λειτουργία Επανάληψης αναπαραγωγής.

Σβηστοί φωτισμοί: Απενεργοποίηση επανάληψης

↺ : Λειτουργεί ακριβώς όπως η Επανάληψη Όλων.

↺1 : Λειτουργεί ακριβώς όπως η Επανάληψη Ενός.

[⌘] : Επιλέγει τη λειτουργία Τυχαίας αναπαραγωγής.

⌘ : Λειτουργεί ακριβώς όπως η Ανάμιξη Τραγουδιών.

Σβηστοί φωτισμοί: Απενεργοποίηση τυχαίας αναπαραγωγής

4 Εμφανίζει τις πληροφορίες του τρέχοντος αρχείου.

5 Αναζητά το περιεχόμενο. (Σελ.10)

6 ▶ κλπ. : Κατάσταση αναπαραγωγής

↺ : Ενδειξη λειτουργίας επανάληψης αναπαραγωγής

⌘ : Ενδειξη λειτουργίας τυχαίας αναπαραγωγής

iPod/iPhone

■ Επιλογή περιεχομένου σε λίστα

1 Αγγίξτε το [☰].

2 Ακουπήστε το επιθυμητό στοιχείο.



Όταν αγγίξετε κάποια κατηγορία, εμφανίζονται τα περιεχόμενά της.

3 Αγγίξτε το επιθυμητό στοιχείο από τη λίστα περιεχομένων.

Η αναπαραγωγή ξεκινάει.

- Αγγίξτε το [↩] για να μετακινηθείτε στην ανώτερη ιεράρχηση.

📌 ΣΗΜΕΙΩΣΗ

- Η οθόνη ελέγχου πηγής εμφανίζεται όταν αγγίξετε το [↩] στην ανώτατη ιεράρχηση.

Ραδιόφωνο

Βασική λειτουργία ραδιοφώνου

1 Πατήστε το πλήκτρο <MENU>.

2 Αγγίξτε το [Radio].

■ Οθόνη ελέγχου πηγής



1 Εμφανίζει τις πληροφορίες του τρέχοντος σταθμού: Όνομα PS, Συχνότητα, Είδος ΡΤΥ, Στοιχεία Ένδειξης [<< >>]: Αγγίξτε χειροκίνητα την επόμενη συχνότητα.

2 Επαναφέρει τον αποθηκευμένο σταθμό. Όταν το αγγίξετε για 2 δευτερόλεπτα, αποθηκεύεται στη μνήμη ο τρέχων σταθμός που λαμβάνεται.

3 [<<< >>>]: Αυτόματος συντονισμός σε ένα σταθμό με καλή λήψη. *1

[TA]: Η λειτουργία πληροφοριών κίνησης είναι ενεργή. *2*3 (Σελ.11)

[PTY]: Επιλέξτε τον διαθέσιμο Τύπο Προγράμματος. *2*3 (Σελ.11)

*1 Εάν η ένδειξη «AF» έχει οριστεί σε ON στην οθόνη Συντονιστή, λαμβάνονται μόνο σταθμοί RDS. (Σελ.12)

*2 Μόνο FM

*3 Μόνο για αγορές στην Ευρώπη, Κοινοπολιτεία Ανεξάρτητων Κρατών

4 [Q]: Προεπιλέγει σταθμούς αυτόματα. (Σελ.11)

5 [FM]: Αλλάζει τη ζώνη FM.

«FM1», «FM2», «FM3»

[AM]: Αλλάζει τη ζώνη AM.

«AM1», «AM2»

• Εάν η ένδειξη «AF» έχει οριστεί σε «ON» στην οθόνη Συντονιστή, στη μνήμη αποθηκεύονται μόνο σταθμοί RDS. (Σελ.12)

■ Μη αυτόματη μνήμη

Μπορείτε να αποθηκεύσετε στη μνήμη τον τρέχοντα σταθμό που λαμβάνεται.

1 Συντονιστείτε σε έναν σταθμό που θέλετε να θέσετε ως προεπιλογή.

2 Αγγίξτε παρατεταμένα το [#] (#:1-6), στο οποίο θέλετε να αποθηκεύσετε τον σταθμό.

■ Επαναφορά του προεπιλεγμένου σταθμού

1 Αγγίξτε το [#] (#:1-6).

📎 ΣΗΜΕΙΩΣΗ

• Μόνο οι συχνότητες καταχωρούνται ως προεπιλεγμένοι σταθμοί. Οι πληροφορίες σχετικά με τους σταθμούς RDS δεν έχουν καταχωρηθεί.

Δυνατότητες FM RDS

(Μόνο για αγορές στην Ευρώπη, Κοινοπολιτεία Ανεξάρτητων Κρατών)

■ Αναζήτηση ανά τύπο προγράμματος

1 Αγγίξτε το [PTY].

2 Επιλέξτε έναν τύπο προγράμματος από τη λίστα.

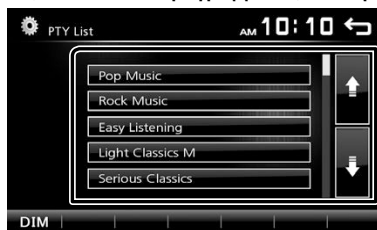

Ξεκινά η Αναζήτηση PTY.

■ Πληροφορίες Κίνησης

1 Αγγίξτε το [TA] (Κίνηση).

Μεταβαίνει στις πληροφορίες κίνησης αυτόματα, όταν εκδίδεται το δελτίο κίνησης. (Ανάβει η ένδειξη TA.)

«ON» (ΕΝΕΡΓΟΠΟΙΗΣΗ), «OFF» (ΑΠΕΝΕΡΓΟΠΟΙΗΣΗ) (Προεπιλογή)

• Εάν η ένδειξη «AF» έχει οριστεί σε «ON» στην οθόνη Συντονιστή, ο σταθμός αλλάζει σε σταθμό RDS. (Σελ.12)

■ Όταν ξεκινήσει το δελτίο κίνησης

Η οθόνη Πληροφοριών Κίνησης εμφανίζεται αυτόματα.

Εκτέλεση προεπιλογής σταθμών

■ Αυτόματη μνήμη

Μπορείτε να προκαθορίσετε 18 σταθμούς για FM και 12 σταθμούς για AM.

1 Αγγίξτε το [FM] ή το [AM] για να επιλέξετε τη ζώνη.

2 Αγγίξτε το [Q].

Οι τοπικοί σταθμοί με τα ισχυρότερα σήματα εντοπίζονται και αποθηκεύονται αυτόματα.

Ραδιόφωνο

Ρυθμίσεις Ραδιοφώνου

■ Μενού λειτουργιών

1 Πατήστε το πλήκτρο <MENU>.

2 Αγγίξτε το [Setup].



3 Αγγίξτε το [Radio].

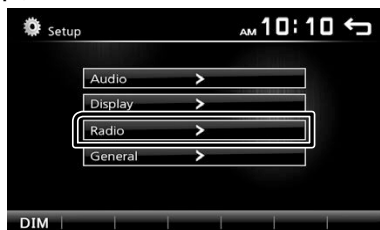

4 Ρυθμίστε τα επιμέρους στοιχεία σύμφωνα με τα παρακάτω.

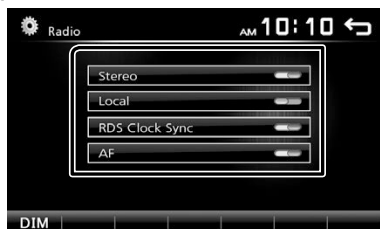

Area *1

North America (Προεπιλογή): Για Βόρεια/Κεντρική/Νότια Αμερική, αποστάσεις AM/FM: 10 kHz/200 kHz.

South America: Για ορισμένες χώρες της Νότιας Αμερικής, αποστάσεις AM/FM: 10 kHz/50 kHz.

Europe: Για Ευρώπη, αποστάσεις AM/FM: 9 kHz/50 kHz.

Stereo

Καθορίζει εάν θα λαμβάνονται στερεοφωνικές εκπομπές στη στερεοφωνική ή μονοφωνική λειτουργία (ανάβει η ένδειξη **MONO**).

«ON» (ΕΝΕΡΓΟΠΟΙΗΣΗ) (Προεπιλογή), «OFF» (ΑΠΕΝΕΡΓΟΠΟΙΗΣΗ)

Local

Συντονίζεται μόνο σε σταθμούς με επαρκή ισχύ σήματος. (Ανάβει η ένδειξη **LOC**.)
«ON» (ΕΝΕΡΓΟΠΟΙΗΣΗ), «OFF» (ΑΠΕΝΕΡΓΟΠΟΙΗΣΗ) (Προεπιλογή)

RDS Clock Sync

Συγχρονισμός των δεδομένων ώρας σταθμού του Συστήματος Ραδιοφωνικών Πληροφοριών με το ρολόι αυτής της μονάδας.

«ON» (ΕΝΕΡΓΟΠΟΙΗΣΗ) (Προεπιλογή), «OFF» (ΑΠΕΝΕΡΓΟΠΟΙΗΣΗ)

AF *2

Όταν η λήψη ενός σταθμού δεν είναι καλή, πραγματοποιείται αυτόματα αλλαγή στο σταθμό, που εκπέμπει το ίδιο πρόγραμμα μέσω του ίδιου δικτύου Συστήματος Ραδιοφωνικών Πληροφοριών.
«ON» (ΕΝΕΡΓΟΠΟΙΗΣΗ) (Προεπιλογή), «OFF» (ΑΠΕΝΕΡΓΟΠΟΙΗΣΗ)

*1 Μόνο για αγορές στη Βόρεια Αμερική, Νότια Αμερική
*2 Μόνο για αγορές στην Ευρώπη, Κοινοπολιτεία Ανεξάρτητων Κρατών

5 Αγγίξτε το [↵].

Εξωτερικά Εξαρτήματα

Χρήση εξωτερικών συσκευών αναπαραγωγής ήχου/βίντεο

■ Έναρξη αναπαραγωγής

- 1 Συνδέστε ένα εξωτερικό εξάρτημα στον ακροδέκτη εισόδου AV-IN. (Σελ.22)
- 2 Πατήστε το πλήκτρο <MENU>.
- 3 Αγγίξτε το [AV-IN].
- 4 Ενεργοποιήστε το συνδεδεμένο εξάρτημα και ξεκινήστε την αναπαραγωγή της πηγής.

■ Για προβολή Βίντεο

- 1 Όταν δεν εμφανίζονται τα πλήκτρα λειτουργίας στην οθόνη, αγγίξτε την οθόνη.



Τα πλήκτρα χειρισμού εξαφανίζονται όταν αγγίζεται το [1] ή όταν δεν εκτελείται κανένας χειρισμός για περίπου 5 δευτερόλεπτα.

📎 ΣΗΜΕΙΩΣΗ

- Όταν η εικόνα από την κάμερα πίσω προβολής εμφανίζεται στην οθόνη AV-IN, η έξοδος εικόνας από τον ακροδέκτη Εξόδου Εικόνας εξαφανίζεται.

Κάμερα πίσω προβολής

Για να χρησιμοποιήσετε την κάμερα πίσω προβολής, απαιτείται σύνδεση πορείας ΟΠΙΣΘΕΝ. Για σύνδεση μίας κάμερας πίσω προβολής. (Σελ.22)

■ Εμφάνιση της εικόνας από την κάμερα πίσω προβολής

Η οθόνη πίσω προβολής εμφανίζεται με τη μετακίνηση του λεβιέ στη θέση όπισθεν (R).



- Για να διαγράψετε το μήνυμα προσοχής, αγγίξτε την οθόνη.

Bluetooth smartphone (DMX110BT)

■ Σχετικά με το Bluetooth smartphone και τη συσκευή αναπαραγωγής ήχου Bluetooth

Αυτή η μονάδα είναι συμβατή με τις παρακάτω προδιαγραφές Bluetooth:

Έκδοση

Bluetooth Έκδ.2.1 + EDR

Προφίλ

Smartphone/Κινητό τηλέφωνο:

HFP (V1.6) (Hands Free Profile)

PBAP (V1.1.1) (Phonebook Access Profile)

Audio player:

A2DP (V1.2) (Advanced Audio Distribution Profile)

AVRCP (V1.3) (Audio/Video Remote Control Profile)

Κωδικοποιητής ήχου

SBC

■ Σχετικά με τα κινητά τηλέφωνα που είναι συμβατά με το Phone book Access Profile (PBAP)

Αν το κινητό σας τηλέφωνο υποστηρίζει το PBAP, μπορείτε να εμφανίσετε τα ακόλουθα στοιχεία στον πίνακα αφής όταν είναι συνδεδεμένο το κινητό τηλέφωνο.

- Τηλεφωνικός κατάλογος (έως και 1.000 εισαγωγές)
- Εξερχόμενες κλήσεις, ληφθείσες κλήσεις και αναπάντητες κλήσεις (έως και 20 εισαγωγές συνολικά)

Καταχώριση του smartphone σας στη μονάδα



Μπορείτε να χρησιμοποιήσετε ένα Bluetooth smartphone όταν συζευχθεί με αυτή τη μονάδα. Μπορείτε να καταχωρήσετε μέχρι και 5 συσκευές Bluetooth.

- Μπορείτε να συζευξείτε τη συσκευή και τη μονάδα χρησιμοποιώντας το SSP (Secure Simple Pairing- Ασφαλής Απλή Σύζευξη), η οποία απαιτεί μόνο επιβεβαίωση.
- Μπορεί να συνδεθεί μία συσκευή κάθε φορά.
- Κατά την καταχώριση μίας νέας συσκευής Bluetooth, αποσυνδέστε τη συσκευή Bluetooth που είναι ήδη συνδεδεμένη κι έπειτα καταχωρήστε τη νέα συσκευή.
- Δεν είναι δυνατή η καταχώριση μίας νέας συσκευής, εάν υπάρχουν ήδη 5 καταχωρημένες μονάδες Bluetooth. Διαγράψτε τις καταχωρίσεις, που δεν χρειάζονται. (Σελ.16)

1 Ενεργοποιήστε τη λειτουργία Bluetooth στο smartphone/κινητό τηλέφωνό σας.

2 Αναζητήστε τη μονάδα («DMX110BT») από το smartphone/κινητό τηλέφωνό σας.

Αν είναι απαραίτητος ένας κωδικός PIN, πληκτρολογήστε τον κωδικό PIN («0000»).

- Εμφανίζεται το  όταν συνδέεται το Bluetooth smartphone.
- Εμφανίζεται το  όταν συνδέεται η συσκευή αναπαραγωγής ήχου Bluetooth.

■ Αποσύνδεση της συσκευής

- Απενεργοποιήστε τη λειτουργία Bluetooth στο smartphone/κινητό τηλέφωνό σας.
- Κλείστε τον διακόπτη ανάφλεξης (μίζα).

Λήψη μιας τηλεφωνικής κλήσης

1 Αγγίξτε το .





- : Απορρίψτε μια εισερχόμενη κλήση.

■ Λειτουργίες κατά τη διάρκεια μιας κλήσης



 Τερματίζοντας μια κλήση

 Μπορείτε να αποστείλετε τόνους αγγίζοντας τα επιθυμητά πλήκτρα στην οθόνη.

• Αγγίξτε το  για να κλείσετε το παράθυρο.

 Πραγματοποιείται εναλλαγή της εξόδου φωνής μεταξύ του κινητού τηλεφώνου και των ηχείων.

• **Ρύθμιση έντασης ήχου δέκτη**

Πατήστε το πλήκτρο <+> ή <->.

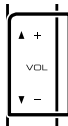

Bluetooth smartphone (DMX110BT)

Πραγματοποίηση μιας τηλεφωνικής κλήσης

- 1 Πατήστε το πλήκτρο <MENU>.
- 2 Αγγίξτε το [TEL].
- 3 Βλέπε παρακάτω πίνακα για τις διάφορες μεθόδους χειρισμού.



- [≠/≠]: Αποσυνδέεται το Bluetooth smartphone.
- [↺]: Κλείνει την οθόνη για αποστολή ήχων ενώ μιλάτε.
- [☰]: Εμφανίζει την οθόνη για διαγραφή των προηγούμενων καταχωρημένων συσκευών Bluetooth. **(Σελ.16)**

Κλήση μέσω της καταχώρισης ενός αριθμού τηλεφώνου

- 1) Αγγίξτε το [☰].
 - 2) Καταχωρήστε έναν αριθμό τηλεφώνου με τα αριθμητικά πλήκτρα.
 - 3) Αγγίξτε το [☎].
Πραγματοποιήστε μία κλήση
- Αγγίξτε το [←] για να διαγράψετε την τελευταία καταχώριση.

Κλήση μέσω των εγγραφών κλήσεων

- 1) Αγγίξτε το [☰] (Εισερχόμενες Κλήσεις), το [☎] (Εξερχόμενες Κλήσεις), [☎] (Αναπάντητες Κλήσεις).
- 2) Επιλέξτε τον αριθμό τηλεφώνου από τη λίστα.



Πραγματοποιήστε μία κλήση

Κλήση μέσω του τηλεφωνικού καταλόγου

- 1) Αγγίξτε το [☎].
- 2) Επιλέξτε το όνομα από τη λίστα.



Πραγματοποιήστε μία κλήση

- [☎]: Ενημερώνει τον τηλεφωνικό κατάλογο. Αγγίξτε αυτό το κουμπί αφού έχετε κάνει κάποια αλλαγή στον τηλεφωνικό κατάλογο του κινητού τηλεφώνου σας.

Κλήση μέσω φωνητικής εντολής

Μπορείτε να πραγματοποιήσετε μια φωνητική κλήση χρησιμοποιώντας τη λειτουργία αναγνώρισης φωνής του Bluetooth smartphone.

- 1) Αγγίξτε το [☰].
- 2) Αγγίξτε το [☎].
- 3) Πείτε το όνομα που είναι καταχωρημένο στο Bluetooth smartphone.



- Αγγίξτε το [☎] για να ακυρώσετε τη φωνητική κλήση.

Bluetooth smartphone (DMX110BT)

Αναπαραγωγή συσκευής ήχου Bluetooth

- 1 Πατήστε το πλήκτρο <MENU>.
- 2 Αγγίξτε το [BT Audio].

■ Οθόνη ελέγχου πηγής



- 1 Εμφανίζεται το κάλυμμα δίσκου του αρχείου που αναπαράγεται.
- 2 [▶||]: Αναπαραγωγή ή παύση.
[◀◀] [▶▶]: Αναζήτηση του προηγούμενου/επόμενου περιεχομένου.
- 3 Εμφανίζει τις πληροφορίες του τρέχοντος αρχείου. Αν δεν υπάρχουν πληροφορίες ετικέτας εμφανίζεται μόνο ένα όνομα αρχείου και ένα όνομα φακέλου.
- 4 ▶ κλπ.: Κατάσταση αναπαραγωγής
↺: Ένδειξη λειτουργίας επανάληψης αναπαραγωγής*
⌘: Ένδειξη λειτουργίας τυχαίας αναπαραγωγής*
* Εμφανίζονται οι ρυθμίσεις στη συσκευή ήχου Bluetooth.

📎 ΣΗΜΕΙΩΣΗ

- Οι λειτουργίες και οι ενδείξεις της οθόνης ενδέχεται να διαφέρουν ανάλογα με τη διαθεσιμότητά τους στη συνδεδεμένη συσκευή.

Διαγραφή της καταχωρημένης συσκευής Bluetooth

- 1 Πατήστε το πλήκτρο <MENU>.
- 2 Αγγίξτε το [TEL].
- 3 Αγγίξτε το [📱].
- 4 Αγγίξτε το όνομα της συσκευής.

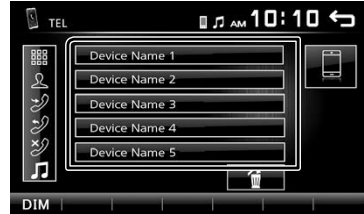

- 5 Αγγίξτε το [🗑️].

Έλεγχος ήχου

Έλεγχος γενικού ήχου

- 1 Πατήστε το πλήκτρο <MENU>.
- 2 Αγγίξτε το [Setup].
- 3 Αγγίξτε το [Audio].
- 4 Αγγίξτε το [Sound Effect].
- 5 Αγγίξτε το [FAD/BAL].
- 6 Ρυθμίστε τα επιμέρους στοιχεία σύμφωνα με τα παρακάτω.

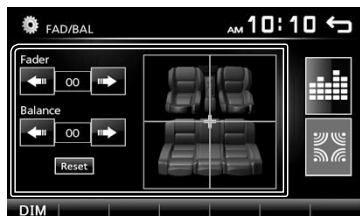

Fader Ρυθμίστε την ισορροπία έντασης του ήχου μπροστά και πίσω.

[◀] [▶]

12 (μπροστά) έως -12 (πίσω)

Balance Ρυθμίστε την ισορροπία έντασης του ήχου αριστερά και δεξιά.

[◀] [▶]

12 (δεξιά) έως -12 (αριστερά)

[Reset] Για ακύρωση της προσαρμογής.

Loudness

- 1 Πατήστε το πλήκτρο <MENU>.

- 2 Αγγίξτε το [Setup].

- 3 Αγγίξτε το [Audio].

- 4 Αγγίξτε το [Loudness].

Ρυθμίζει την τιμή ενίσχυσης των χαμηλών και των υψηλών τόνων.
«ON» (ΕΝΕΡΓΟΠΟΙΗΣΗ), «OFF» (ΑΠΕΝΕΡΓΟΠΟΙΗΣΗ)
(Προεπιλογή)

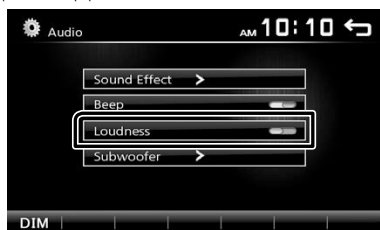

Έλεγχος ισοσταθμιστή

- 1 Πατήστε το πλήκτρο <MENU>.
- 2 Αγγίξτε το [Setup].
- 3 Αγγίξτε το [Audio].
- 4 Αγγίξτε το [Sound Effect].
- 5 Ρυθμίστε τα επιμέρους στοιχεία σύμφωνα με τα παρακάτω.

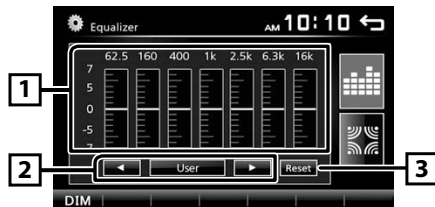

- 1 Μπορείτε να επιλέξετε τη γραμμή συχνότητας και να ρυθμίσετε το επίπεδό της. (-7 έως +7)
 - Αποθηκεύονται οι προσαρμογές και ενεργοποιείται το «User» (Χρήστης).
- 2 Για επαναφορά της προεπιλεγμένης καμπύλης ισοσταθμιστή.
- 3 Η προτροποθέτηση «User» και η τρέχουσα καμπύλη EQ γίνεται πάλι επίπεδη.

Ρυθμίσεις subwoofer

- 1 Πατήστε το πλήκτρο <MENU>.

- 2 Αγγίξτε το [Setup].

- 3 Αγγίξτε το [Audio].

- 4 Αγγίξτε το [Subwoofer].

- 5 Ρυθμίστε τα επιμέρους στοιχεία σύμφωνα με τα παρακάτω.



Frequency Ρύθμιση του βεθυπερατού φίλτρου.
[80Hz], [120Hz], [160Hz], [OFF] / [OFF]: Απενεργοποιεί την έξοδο από το subwoofer. (Προεπιλογή Απενεργοποίηση)

Volume Προσαρμόζει το επίπεδο του subwoofer. 0 έως 12 (Προεπιλογή 6)
[-], [+]

Τηλεχειριστήριο

Ο χειρισμός αυτής της μονάδας μπορεί να πραγματοποιηθεί μέσω του τηλεχειριστηρίου KNA-RCDV331 (προαιρετικό εξάρτημα).

⚠️ ΠΡΟΣΟΧΗ

- Τοποθετήστε το τηλεχειριστήριο σε ένα σημείο, στο οποίο δεν μπορεί να μετακινηθεί λόγω φρεναρίσματος ή άλλων ενεργειών οδήγησης. Εάν το τηλεχειριστήριο πέσει κάτω και σφηνώσει κάτω από τα πεντάλ κατά την οδήγηση, ενδέχεται να προκληθούν επικίνδυνες καταστάσεις.
- Μην αφήνετε την μπαταρία κοντά σε φωτιά ή απευθείας εκτεθειμένη σε ηλιακή ακτινοβολία. Σε μια τέτοια περίπτωση, μπορεί να προκληθεί φωτιά, έκρηξη ή υπερβολική αύξηση της θερμοκρασίας.
- Μην επαναφορτίζετε, βραχυκυκλώνετε, αποσυναρμολογείτε ή θερμαίνετε την μπαταρία και μην την τοποθετείτε σε ανοιχτή φωτιά. Σε μια τέτοια περίπτωση, ενδέχεται να προκληθεί διαρροή υγρών από την μπαταρία. Εάν τα γυρά αυτά έρθουν σε επαφή με τα μάτια ή τα ρούχα σας, ξεπλύντε αμέσως με νερό και συμβουλευθείτε ένα γιατρό.
- Κρατήστε την μπαταρία μακριά από παιδιά. Στην απίθανη περίπτωση κατάποσης της μπαταρίας από ένα παιδί, συμβουλευθείτε αμέσως ένα γιατρό.

■ Τοποθέτηση της μπαταρίας

Εάν το τηλεχειριστήριο λειτουργεί μόνο σε κοντινές αποστάσεις ή δεν λειτουργεί καθόλου, ενδέχεται να έχουν αποφορτιστεί οι μπαταρίες.

Σε μια τέτοια περίπτωση, αντικαταστήστε και τις δύο μπαταρίες με καινούργιες.

- 1 Τοποθετήστε δύο μπαταρίες μεγέθους «AAA»/«R03» με τους πόλους ⊕ και ⊖ στη σωστή θέση, σύμφωνα με την εικόνα στο εσωτερικό της θήκης.**

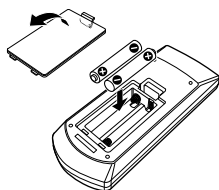

■ Αλλάξτε τη λειτουργία χειρισμού

Γυρίστε τον διακόπτη λειτουργιών του στο «DVD».

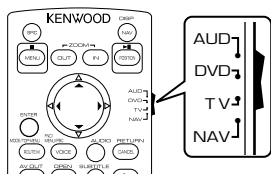

Λειτουργίες των πλήκτρων του τηλεχειριστηρίου

- Στρέψτε το τηλεχειριστήριο απευθείας προς τον αισθητήρα τηλεχειρισμού στην πρόσοψη.
- ΜΗΝ εκθέτετε τον αισθητήρα τηλεχειρισμού σε έντονο φως (ηλιακή ακτινοβολία ή τεχνητό φωτισμό).

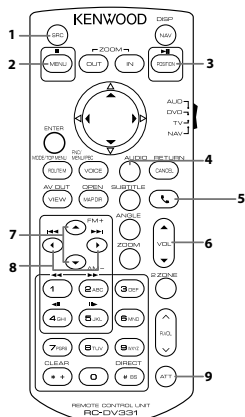

1 SRC	Αλλαγή στην πηγή, που θέλετε να αναπαραχθεί.
2 ■	Σταματήστε την αναπαραγωγή.
3 ► 	Αναπαραγωγή ή παύση.
4 AUDIO	Εμφανίζει την οθόνη Ισοσταθμιστή. (Σελ.17)
5 📞	Απάντηση εισερχόμενης κλήσης.
6 VOL ▲ ▼	Ρυθμίζει την ένταση του ήχου.
7 FM+ AM-	Επιλογή του προς αναπαραγωγή φακέλου. Σε πηγή συντονιστή, επιλέξτε τη ζώνη FM/ AM προς λήψη.
8 ◀▶	Επιλογή του προς αναπαραγωγή κομματιού ή αρχείου. Σε πηγή συντονιστή, αλλάζει στους σταθμούς εκπομπής, που λαμβάνονται από τη μονάδα.
9 ATT	Σιγεί/επαναφέρει τον ήχο
- Άλλα	Δεν χρησιμοποιείται.

Εγκατάσταση

Πριν την τοποθέτηση

Πριν την τοποθέτηση αυτής της μονάδας, παρακαλούμε να λάβετε υπόψη τα παρακάτω προληπτικά μέτρα.

▲ ΠΡΟΕΙΔΟΠΟΙΗΣΕΙΣ

- Εάν συνδέσετε το καλώδιο ανάφλεξης (κόκκινο) και το καλώδιο μπαταρίας (κίτρινο) στο αμάξωμα του αυτοκινήτου (γείωση), ενδέχεται να προκληθεί βραχυκύκλωμα με συνέπεια την πρόκληση φωτιάς. Αυτά τα καλώδια πρέπει να συνδέονται πάντοτε στην πηγή τροφοδοσίας, που περνάει μέσα από την ασφαλισθήκη.
- Μην αφαιρείτε την ασφάλεια από το καλώδιο ανάφλεξης (κόκκινο) και το καλώδιο της μπαταρίας (κίτρινο). Η τροφοδοσία ρεύματος πρέπει να συνδέεται στα καλώδια μέσω της ασφάλειας.

▲ ΠΡΟΣΟΧΗ

- Τοποθετήστε αυτή τη μονάδα στην κονσόλα του οχήματός σας. Μην ακουμπάτε το μεταλλικό τμήμα αυτής της μονάδας κατά τη χρήση και αμέσως μετά τη χρήση της μονάδας. Η θερμοκρασία των μεταλλικών τμημάτων, όπως το ψυκτικό σώμα και το περίβλημα, φτάνει σε υψηλά επίπεδα.

📎 ΣΗΜΕΙΩΣΗ

- Για τη στερέωση και τη σύνδεση αυτού του προϊόντος απαιτούνται εξειδικευμένες γνώσεις και εμπειρία. Για λόγους ασφαλείας συνιστάται η ανάθεση των εργασιών τοποθέτησης και σύνδεσης σε επαγγελματία.
- Βεβαιωθείτε ότι γειώνετε τη μονάδα σε μια αρνητική τροφοδοσία 12V DC.
- Μην πραγματοποιείτε τις εργασίες τοποθέτησης της μονάδας σε σημείο εκτεθειμένο απευθείας σε ηλιακή ακτινοβολία ή με υπερβολικά υψηλή θερμοκρασία ή υγρασία. Αποφύγετε επίσης τα σημεία με πολύ σκόνη ή πιθανότητα να βραχεί η μονάδα.
- Μη χρησιμοποιείτε δικές σας βίδες. Χρησιμοποιήστε μόνο τις βίδες, που συνοδεύουν τη συσκευή. Εάν χρησιμοποιήσετε λάθος βίδες, μπορεί να προκαλέσετε ζημιά στη μονάδα.
- Εάν η ισχύς δεν είναι ενεργοποιημένη (εμφανίζεται το μήνυμα «Υπάρχει ένα σφάλμα στην καλωδίωση του ηχείου. Παρακαλώ ελέγξτε τις συνδέσεις»), το καλώδιο του ηχείου ενδέχεται να έχει βραχυκύκλωμα ή να έχει αγγίξει το σασί του οχήματος και η λειτουργία προστασίας ενδέχεται να έχει ενεργοποιηθεί. Πρέπει να ελεγχθεί το καλώδιο των ηχείων.
- Εάν ο διακόπτης ανάφλεξης του οχήματός σας δεν διαθέτει θέση ACC, συνδέστε τα καλώδια ανάφλεξης σε μια πηγή τροφοδοσίας, η οποία μπορεί να ενεργοποιηθεί και να απενεργοποιηθεί με το κλειδί του διακόπτη ανάφλεξης. Εάν συνδέσετε το



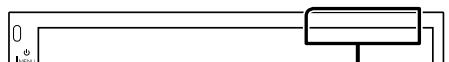

καλώδιο ανάφλεξης σε μια πηγή τροφοδοσίας με συνεχή τροφοδοσία τάσης, όπως π.χ. τα καλώδια της μπαταρίας, ενδέχεται να αποφορτιστεί η μπαταρία.

- Αν η κονσόλα έχει καπάκι, εγκαταστήστε οπωσδήποτε τη μονάδα κατά τέτοιο τρόπο, ώστε η πρόσοψη να μην χτυπά στο καπάκι όταν ανοιγοκλείνει.
- Εάν καεί η ασφάλεια, βεβαιωθείτε πρώτα ότι τα καλώδια δεν έρχονται σε επαφή μεταξύ τους με συνέπεια την πρόκληση βραχυκυκλώματος και στη συνέχεια αντικαταστήστε την παλιά ασφάλεια με μια καινούργια με την ίδια τιμή αμπερ.
- Μονώστε τα μη συνδεδεμένα καλώδια με ταινία βινυλίου ή άλλο παρόμοιο υλικό. Για να αποφευχθεί η περίπτωση βραχυκυκλώματος, μην αφαιρείτε τα καλύμματα στα άκρα των μη συνδεδεμένων καλωδίων ή ακροδεκτών σύνδεσης.
- Στερεώστε τα καλώδια με σφιγκτήρες καλωδίων και τυλίξτε την ταινία βινυλίου γύρω από τα καλώδια που έρχονται σε επαφή με μεταλλικά μέρη για να προστατέψετε τα καλώδια και να αποτρέψετε τυχόν βραχυκύκλωμα.
- Συνδέστε τα καλώδια των ηχείων σωστά στους αντίστοιχους ακροδέκτες. Η μονάδα μπορεί να υποστεί ζημιά ή να μη λειτουργεί εάν χρησιμοποιηθούν κοινά καλώδια ⊖ ή τα γείωσετε σε οποιοδήποτε μεταλλικό τμήμα στο αυτοκίνητο.
- Όταν στο σύστημα συνδέονται μόνο δύο ηχεία, συνδέστε τους συνδέσμους των ηχείων είτε στους δύο μπροστινούς ακροδέκτες εξόδου είτε στους δύο πίσω ακροδέκτες εξόδου (όχι έναν μπροστά και έναν πίσω). Εάν για παράδειγμα συνδέσετε το σύνδεσμο ⊕ του αριστερού ηχείου σε έναν μπροστινό ακροδέκτη εξόδου, μη συνδέσετε το σύνδεσμο ⊖ σε έναν πίσω ακροδέκτη εξόδου.
- Μετά την τοποθέτηση της μονάδας, ελέγξτε εάν τα φώτα των φρένων, τα φλας, οι υαλοκαθαριστήρες κ.λπ. στο αυτοκίνητο λειτουργούν σωστά.
- Στερεώστε τη μονάδα κατά τέτοιο τρόπο, ώστε η γωνία τοποθέτησης να είναι 30° ή λιγότερο.
- Μην πιέζετε δυνατά την επιφάνεια της πρόσοψης κατά την τοποθέτηση της μονάδας στο όχημα. Διαφορετικά μπορεί να προκληθούν γρατσουνιές, ζημιά ή βλάβες.
- Αν υπάρχουν μεταλλικά αντικείμενα κοντά στην κεραία Bluetooth, μπορεί να υποβαθμιστεί η ποιότητα της λήψης.

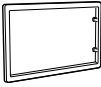
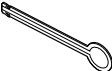

Εγκατάσταση

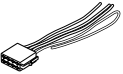
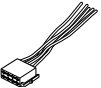
■ Παρεχόμενα εξαρτήματα για εγκατάσταση

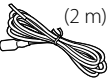
①		②		x2
③		④ ^[2] (3 m)		x1
⑤ ^[1]		⑥ ^[1]		x1
⑦ ^[1]		⑧ ^[1]		x4
	(M5 x 6 mm)		(M5 x 7 mm)	x4
⑨				x1
	(2 m)			

^[1] Μόνο για αγορές στη Βόρεια Αμερική, Νότια Αμερική

^[2] DMX110BT μόνο

■ Διαδικασία εγκατάστασης

- 1) Για να αποφευχθεί η πιθανότητα βραχυκυκλώματος, αφαιρέστε το κλειδί από το διακόπτη ανάφλεξης και αποσυνδέστε τον ακροδέκτη σύνδεσης ⊖ της μπαταρίας.
- 2) Πραγματοποιήστε τις σωστές συνδέσεις καλωδίων εισόδου και εξόδου για κάθε μονάδα.
- 3) Συνδέστε το καλώδιο στην πλεξούδα καλωδίων.
- 4) Συνδέστε το σύνδεσμο B στην πλεξούδα καλωδίων με το σύνδεσμο των ηχείων στο όχημά σας.
- 5) Συνδέστε το σύνδεσμο A στην πλεξούδα καλωδίων με το σύνδεσμο εξωτερικής τροφοδοσίας στο όχημά σας.
- 6) Συνδέστε το σύνδεσμο της πλεξούδας καλωδίων στη μονάδα.
- 7) Τοποθετήστε τη μονάδα στο αυτοκίνητό σας.
- 8) Επανασυνδέστε τον ακροδέκτη σύνδεσης ⊖ της μπαταρίας.
- 9) Πατήστε το πλήκτρο επαναφοράς.

Εγκαθιστώντας τη μονάδα

■ Μη Γιαπωνέζικα αυτοκίνητα

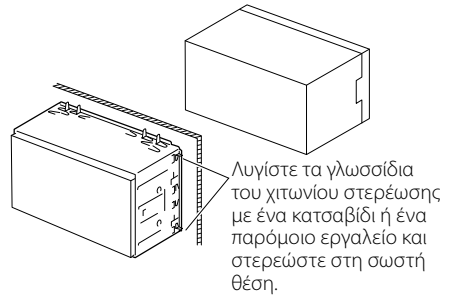

🔑 ΣΗΜΕΙΩΣΗ

- Βεβαιωθείτε ότι η μονάδα είναι τοποθετημένη με ασφάλεια στη θέση της. Εάν η μονάδα δεν είναι τοποθετημένη σταθερά, ενδέχεται να παρουσιάσει δυσλειτουργίες (π.χ. αναπηδήσεις ήχου).

■ Γιαπωνέζικα αυτοκίνητα (Μόνο για αγορές στη Βόρεια Αμερική, Νότια Αμερική)

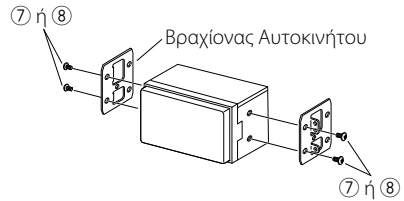

■ Διακοσμητικό πλαίσιο

- 1) Στερεώστε το εξάρτημα ① στη μονάδα.

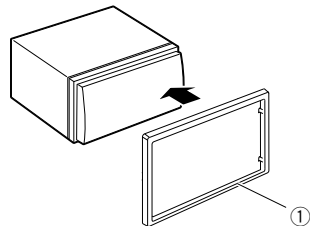

Εγκατάσταση

■ Μονάδα μικροφώνου (DMX110BT)

- 1) Ελέγξτε τη θέση τοποθέτησης του μικροφώνου (εξάρτημα ④).
- 2) Καθαρίστε την επιφάνεια τοποθέτησης.
- 3) Αφαιρέστε το διαχωριστικό από το μικρόφωνο (εξάρτημα ④), και κολλήστε το μικρόφωνο στο σημείο που φαίνεται πιο κάτω.
- 4) Τακτοποιήστε το καλώδιο του μικροφώνου μέχρι τη μονάδα, στερεώνοντάς το σε διάφορα σημεία με ταινία ή άλλο τρόπο.
- 5) Στρέψτε το μικρόφωνο (εξάρτημα ④) προς τον οδηγό.

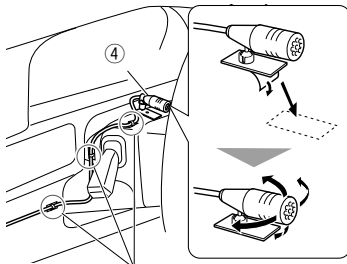

Στερεώστε το καλώδιο με κοινή ταινία εμπορίου.

🔗 ΣΗΜΕΙΩΣΗ

- Εναλλάξτε τα κλιπ εάν χρειάζεται.

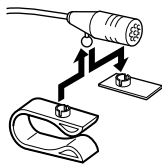

■ Αφαίρεση του διακοσμητικού πλαισίου

- 1) Χρησιμοποιήστε το πλήκτρο εξαγωγής (εξάρτημα ③) για να ανασηκώσετε τα τέσσερα γλωσσίδια (δύο στο αριστερό μέρος, δύο στο δεξί μέρος).

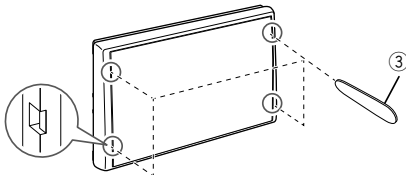

- 2) Τραβήξτε προς τα εμπρός το διακοσμητικό πλαίσιο.

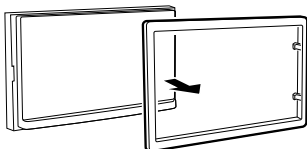

■ Αφαίρεση της μονάδας

- 1) Αφαιρέστε το διακοσμητικό πλαίσιο σύμφωνα με το βήμα 1 στο «Αφαίρεση του διακοσμητικού πλαισίου».
- 2) Τοποθετήστε το κλειδί εξαγωγής (εξάρτημα ②) βαθιά μέσα στην υποδοχή σύμφωνα με την εικόνα. (Η προεξοχή στην άκρη του κλειδιού εξαγωγής πρέπει να είναι προς τη μονάδα.)

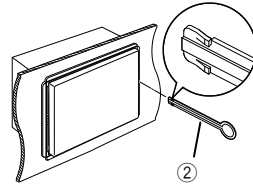

- 3) Έχοντας ασφαλίσει το τοποθετημένο κλειδί εξαγωγής, τοποθετήστε το άλλο κλειδί εξαγωγής στην υποδοχή.

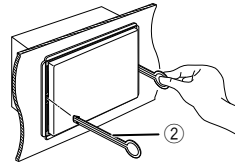

- 4) Τραβήξτε τη μονάδα προς τα έξω μέχρι τη μέση.

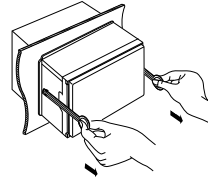

🔗 ΣΗΜΕΙΩΣΗ

- Προσέξτε να μην τραυματιστείτε από τους πείρους ασφάλισης στα κλειδιά εξαγωγής.
- 5) Τραβήξτε τη μονάδα εντελώς έξω με τα χέρια σας, προσέχοντας να μη σας πέσει.

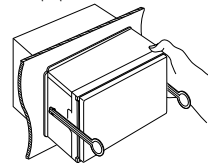

Εγκατάσταση

■ Σύνδεση των καλωδίων στους ακροδέκτες

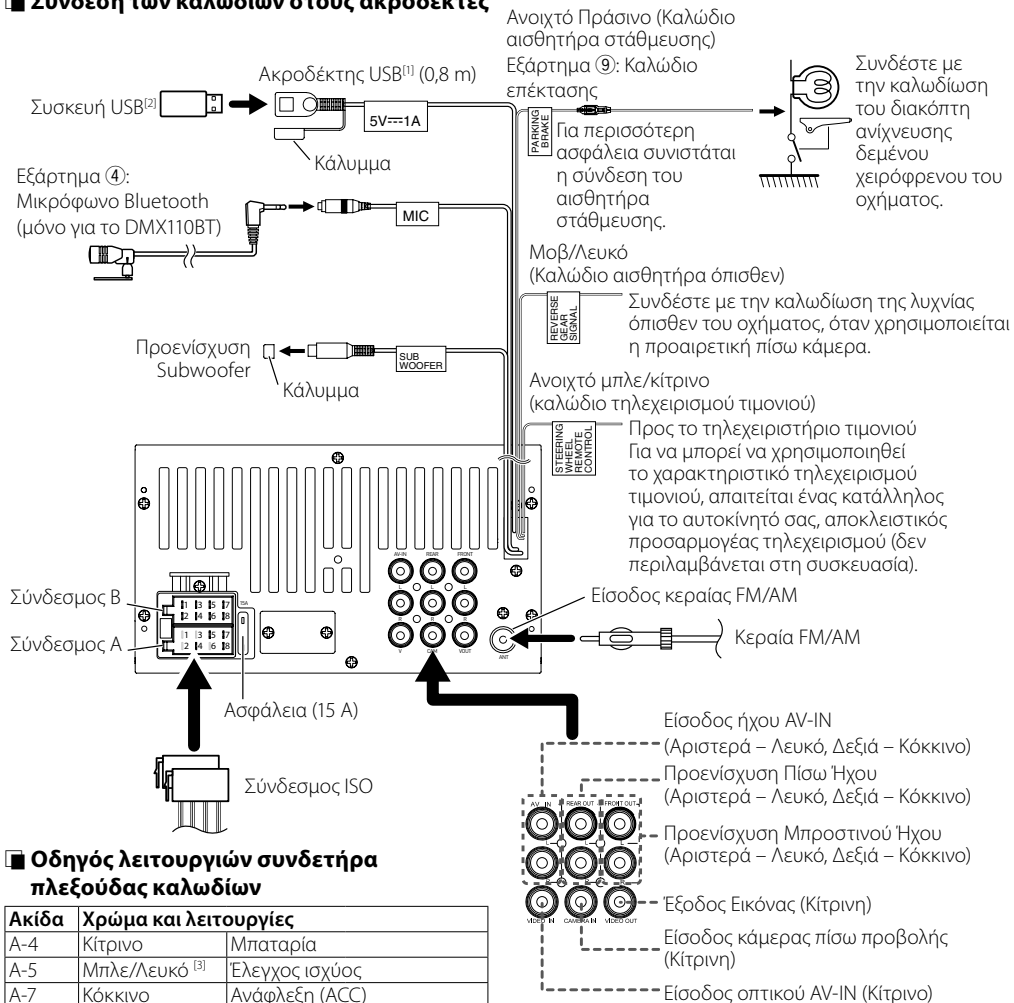

■ Οδηγός λειτουργιών συνδετήρα πλεξούδας καλωδίων

Ακίδα	Χρώμα και λειτουργίες	
A-4	Κίτρινο	Μπαταρία
A-5	Μπλε/Λευκό ^[3]	Έλεγχος ισχύος
A-7	Κόκκινο	Ανάφλεξη (ACC)
A-8	Μαύρο	Σύνδεση γείωσης
B-1/B-2	Μοβ (+) /Μοβ/Μαύρο (-)	Πίσω δεξιά
B-3/B-4	Γκρι (+) /Γκρι/Μαύρο (-)	Εμπρός δεξιά
B-5/B-6	Λευκό (+) /Λευκό/Μαύρο (-)	Εμπρός αριστερά
B-7/ B-8	Πράσινο (+)/Πράσινο/Μαύρο (-)	Πίσω αριστερά

- Σύνθετη Αντίσταση Ηχείων: 4-8 Ω

⚠ ΠΡΟΣΟΧΗ

Πριν συνδέσετε τους εμπορικά διαθέσιμους συνδέσμους ISO στη μονάδα, ελέγξτε την ακόλουθη προϋπόθεση:

- Βεβαιωθείτε ότι η αντιστοίχιση της ακίδας του συνδέσμου ταιριάζει με τη μονάδα KENWOOD.
- Προσέξτε ιδιαίτερα το καλώδιο τροφοδοσίας.

^[1] Μέγιστο ρεύμα τροφοδοσίας USB: DC 5 V --- 1 A

^[2] Πωλείται ξεχωριστά

^[3] Μέγ. 300 mA, 12 V

- Σε περίπτωση που το καλώδιο μπαταρίας και το καλώδιο ανάφλεξης δεν ταιριάζουν, αλλάξτε τα αναλόγως.
- Σε περίπτωση που το αυτοκίνητο δεν διαθέτει καλώδιο ανάφλεξης, χρησιμοποιήστε μία εμπορικά διαθέσιμη διεπαφή.

Εγκατάσταση

- Μόνο για αγορές στη Βόρεια Αμερική, Νότια Αμερική

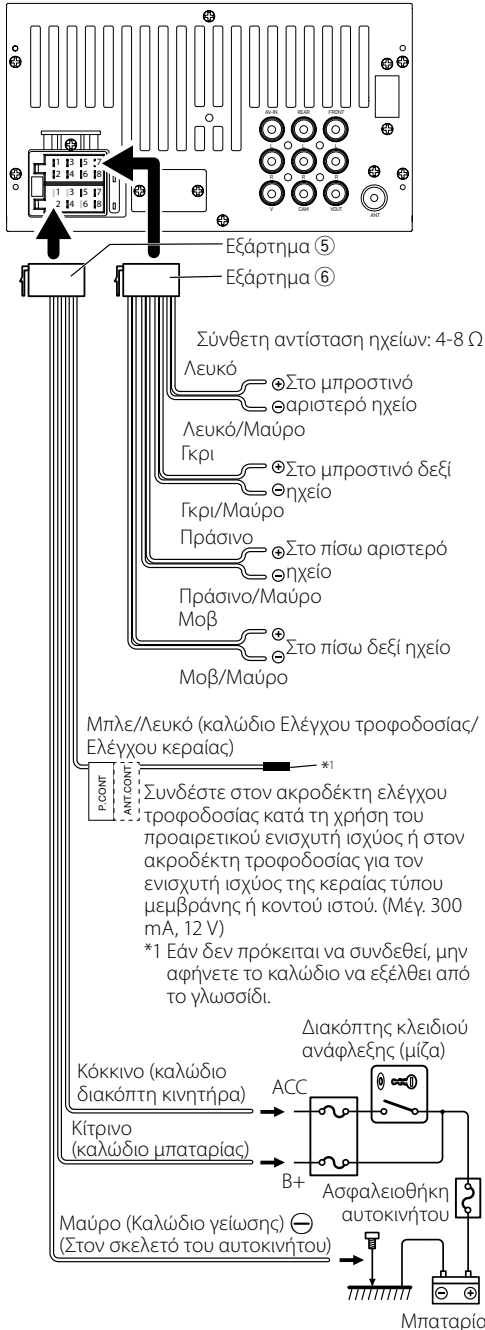

■ Συνδέοντας ένα iPod/iPhone

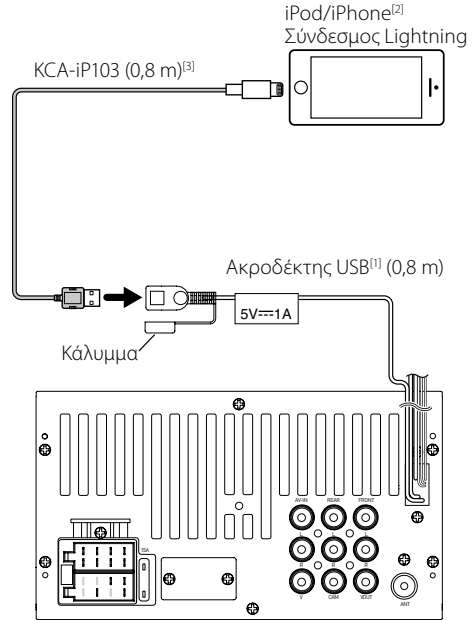

^[1] Μέγιστο ρεύμα τροφοδοσίας iPod/iPhone: DC 5 V = 1 A

^[2] Πωλείται ξεχωριστά

^[3] Προαιρετικό εξάρτημα

Σχετικά με αυτή τη μονάδα

Περισσότερες πληροφορίες

■ Αρχεία ήχου που μπορούν να αναπαραχθούν

Μορφή ήχου	Ρυθμός μετάδοσης bit	Συχνότητα δειγματοληψίας
MP3 (.mp3)	16 – 320 kbps, VBR	16 – 48 kHz
WMA (.wma)	16 – 320 kbps	16 – 48 kHz
AAC-LC (.m4a)	16 – 320 kbps	16 – 48 kHz

- Αυτή η μονάδα μπορεί να εμφανίσει το ID3 Tag Έκδοση 1.0/1.1/2.2/2.3/2.4 (για MP3).
- Ο μέγιστος αριθμός χαρακτήρων:
 - Ετικέτα: 30 χαρακτήρες

✎ ΣΗΜΕΙΩΣΗ

- Τα αρχεία WMA και AAC, που προστατεύονται μέσω DRM, δεν είναι δυνατόν να αναπαραχθούν.
- Παρόλο που τα αρχεία ήχου συμμορφώνονται με τα παραπάνω πρότυπα, η αναπαραγωγή ενδέχεται να μην είναι δυνατή, ανάλογα με τον τύπο ή την κατάσταση του μέσου ή της συσκευής.

■ Αποδεκτά Αρχεία βίντεο

Μορφή βίντεο	Κωδικοποιητής βίντεο	Κωδικοποιητής ήχου
MPEG-1 (.mpg, .mpeg)	MPEG-1	MPEG Audio Layer 2
MPEG-2 (.mpg, .mpeg)	MPEG-2	MPEG Audio Layer 2
MPEG-4 (.mp4, .avi)	MPEG-4	MP3, AAC-LC (2 καναλιών)

■ Αποδεκτά Αρχεία εικόνας

- JPEG (.jpg)
 - Ανάλυση 32 x 32 έως 8.192 x 7.680
 - Μπορεί να χρειαστεί κάποιος χρόνος για να εμφανιστεί το αρχείο.
 - Δεν είναι δυνατή η αναπαραγωγή αρχείων Progressive JPEG ή αρχείων JPEG χωρίς απώλειες.
- BMP (.bmp)
 - Ανάλυση 32 x 32 έως 8.192 x 7.680
 - Μπορεί να χρειαστεί κάποιος χρόνος για να εμφανιστεί το αρχείο.

Αντιμετώπιση Προβλημάτων

Ό,τι εμφανίζεται να είναι πρόβλημα δεν είναι πάντα κάτι σοβαρό. Ελέγξτε τα ακόλουθα σημεία πριν καλέσετε ένα κέντρο σέρβις.

- Για λειτουργίες με τα εξωτερικά εξαρτήματα, ανατρέξτε επίσης στις οδηγίες που παρέχονται μαζί με τους προσαρμογείς που χρησιμοποιούνται για τις συνδέσεις (όπως επίσης και στις οδηγίες που παρέχονται μαζί με τα εξωτερικά εξαρτήματα).

■ Γενικά

Δεν βγαίνει ήχος από τα ηχεία.

- Προσαρμόστε την ένταση ήχου στο ανώτατο επίπεδο.
- Ελέγξτε τα καλώδια και τις συνδέσεις.

Η μονάδα δεν λειτουργεί καθόλου.

- Εκτελέστε επαναφορά της μονάδας. (Σελ. 2)

Το τηλεχειριστήριο δεν λειτουργεί.

- Αντικαταστήστε την μπαταρία.

■ USB

Κατά την αναπαραγωγή ενός κομματιού, ο ήχος καμιά φορά διακόπτεται.

- Τα κομμάτια δεν αντιγράφονται σωστά στη συσκευή USB. Αντιγράψτε ξανά τα κομμάτια, και δοκιμάστε ξανά.

■ iPod/iPhone

Δεν βγαίνει ήχος από τα ηχεία.

- Αποσυνδέστε το iPod/iPhone, έπειτα συνδέστε το ξανά.
- Επιλέξτε μία άλλη πηγή, έπειτα επιλέξτε εκ νέου το «iPod».

Δεν ενεργοποιείται ή δεν λειτουργεί το iPod/iPhone.

- Ελέγξτε το καλώδιο σύνδεσης και τη σύνδεσή του.
- Ενημερώστε την έκδοση firmware του iPod/iPhone.
- Φορτίστε την μπαταρία του iPod/iPhone.
- Εκτελέστε επαναφορά του iPod/iPhone.

Ο ήχος είναι παραμορφωμένος.

- Απενεργοποιήστε τον ισοσταθμιστή είτε σε αυτή τη μονάδα είτε στο iPod/iPhone.

Παράγεται πολύς θόρυβος.

- Απενεργοποιήστε (καταργήστε την επιλογή) το «VoiceOver» (Εκφώνηση) στο iPod/iPhone. Για λεπτομέρειες, επισκεφθείτε τη διεύθυνση <<http://www.apple.com>>.

Σχετικά με αυτή τη μονάδα

■ Ραδιόφωνο

Δεν λειτουργεί η αυτόματη εκτέλεση προεπιλογής.

- Αποθηκεύστε σταθμούς χειροκίνητα. **(Σελ.11)**

Θόρυβος από παράσιτα κατά την ακρόαση ραδιοφώνου.

- Συνδέστε σταθερά την κεραία.

■ AV-IN

Δεν εμφανίζεται καμία εικόνα στην οθόνη.

- Ενεργοποιήστε το εξάρτημα βίντεο εάν δεν είναι ήδη ενεργοποιημένο.
- Συνδέστε το εξάρτημα βίντεο σωστά.

■ Bluetooth

Η ποιότητα ήχου τον τηλεφώνου είναι κακή.

- Μειώστε την απόσταση ανάμεσα στη μονάδα και στο κινητό τηλέφωνο με Bluetooth.
- Μετακινήστε το αυτοκίνητο σε μέρος όπου μπορείτε να έχετε καλύτερη λήψη σήματος.

Ο ήχος διακόπτεται ή παρακάμπτεται κατά τη χρήση της συσκευής αναπαραγωγής ήχου Bluetooth.

- Μειώστε την απόσταση ανάμεσα στη μονάδα και στη συσκευή αναπαραγωγής ήχου Bluetooth.
- Απενεργοποιήστε τη μονάδα, έπειτα ενεργοποιήστε τη. (Όταν δεν έχει επανέλθει ακόμη ο ήχος) συνδέστε ξανά τη συσκευή αναπαραγωγής.

Δεν είναι δυνατός ο έλεγχος της συνδεδεμένης συσκευής αναπαραγωγής ήχου.

- Ελέγξτε αν η συνδεδεμένη συσκευή αναπαραγωγής ήχου υποστηρίζει το AVRCP (Audio/Video Remote Control Profile).

Η συσκευή Bluetooth δεν εντοπίζει τη μονάδα.

- Αναζητήστε τη ξανά από τη συσκευή Bluetooth.

Η μονάδα δεν συζευγνύεται με τη συσκευή Bluetooth.

- Απενεργοποιήστε τη συσκευή Bluetooth, έπειτα ενεργοποιήστε τη.
- Αποσυνδέστε τη συσκευή Bluetooth που είναι συνδεδεμένη κι έπειτα καταχωρήστε τη νέα συσκευή. **(Σελ.14)**

■ Τηλεχειριστήριο

Το KNA-RCDV331 (προαιρετικό εξάρτημα) δεν μπορεί να ελέγξει τη μονάδα.

- Γυρίστε τον διακόπτη λειτουργιών του στο «DVD».

Πνευματικά δικαιώματα

- Η ονομασία και τα λογότυπα Bluetooth αποτελούν κατατεθέντα εμπορικά σήματα ιδιοκτησίας της Bluetooth SIG, Inc. και η χρήση τους από την JVC KENWOOD Corporation πραγματοποιείται κατόπιν αδείας. Όλα τα υπόλοιπα εμπορικά σήματα και οι εμπορικές επωνυμίες αποτελούν ιδιοκτησία των αντίστοιχων κατόχων.
- “Made for iPod” and “Made for iPhone” mean that an electronic accessory has been designed to connect specifically to iPod, or iPhone, respectively, and has been certified by the developer to meet Apple performance standards. Apple is not responsible for the operation of this device or its compliance with safety and regulatory standards. Please note that the use of this accessory with iPod, or iPhone may affect wireless performance.
- iPhone, iPod, iPod classic, iPod nano, and iPod touch are trademarks of Apple Inc., registered in the U.S. and other countries. Lightning is a trademark of Apple Inc.
- The “AAC” logo is a trademark of Dolby Laboratories.
- Microsoft and Windows Media are either registered trademarks or trademarks of Microsoft Corporation in the United States and/or other countries.
- THIS PRODUCT IS LICENSED UNDER THE MPEG-4 VISUAL PATENT PORTFOLIO LICENSE FOR THE PERSONAL AND NON-COMMERCIAL USE OF A CONSUMER FOR (i) ENCODING VIDEO IN COMPLIANCE WITH THE MPEG-4 VISUAL STANDARD (“MPEG-4 VIDEO”) AND/OR (ii) DECODING MPEG-4 VIDEO THAT WAS ENCODED BY A CONSUMER ENGAGED IN A PERSONAL AND NON-COMMERCIAL ACTIVITY AND/OR WAS OBTAINED FROM A VIDEO PROVIDER LICENSED BY MPEG LA TO PROVIDE MPEG-4 VIDEO. NO LICENSE IS GRANTED OR SHALL BE IMPLIED FOR ANY OTHER USE. ADDITIONAL INFORMATION INCLUDING THAT RELATING TO PROMOTIONAL, INTERNAL AND COMMERCIAL USES AND LICENSING MAY BE OBTAINED FROM MPEG LA, LLC. SEE [HTTP://WWW.MPEGLA.COM](http://WWW.MPEGLA.COM).

Σχετικά με αυτή τη μονάδα

Προδιαγραφές

■ Τμήμα οθόνης

Μέγεθος εικόνας

- : 6,75 ίντσες εύρος (διαγώνια)
- : 151,8 mm (Π) × 79,7 mm (Υ)

Σύστημα οθόνης

- : Διάφανο πάνελ TN LCD

Σύστημα οδήγησης

- : Σύστημα TFT active matrix

Αριθμός εικονοστοιχείων

- : 1.152.000 (800H x 480V x RGB)

Ωφέλιμα εικονοστοιχεία

- : 99,99 %

Διάταξη εικονοστοιχείων

- : Διάταξη RGB striped

Οπισθοφωτισμός

- : LED

■ Τμήμα διεπαφής USB

Πρότυπο USB

- : USB 2.0

Σύστημα αρχείων

- : FAT 16/32

Μέγιστο ρεύμα τροφοδοσίας

- : DC 5 V $\overline{\text{---}}$ 1 A

Μετατροπείας D/A

- : 24 Bit

Αποκωδικοποιητής ήχου

- : MP3/ WMA/ AAC (.aac/ .m4a)

Αποκωδικοποιητής βίντεο

- : MPEG1/MPEG2/MPEG4

Απόκριση συχνότητας

- 48 kHz : 20 – 22.000 Hz
- 44,1 kHz : 20 – 20.000 Hz

Λόγος S/N (dB)

- : 99 dB

Δυναμική περιοχή

- : 99 dB

ΣΗΜΕΙΩΣΗ

- Παρόλο που τα ωφέλιμα εικονοστοιχεία για το πάνελ υγρών κρυστάλλων αναφέρονται ως 99,99% ή περισσότερο, ένα ποσοστό 0,01% των εικονοστοιχείων ενδέχεται να μην ανάβουν ή να ανάβουν λανθασμένα.
- Οι προδιαγραφές ενδέχεται να τροποποιηθούν χωρίς προειδοποίηση.

■ Τμήμα Bluetooth

Τεχνολογία

- : Bluetooth Έκδ.2.1 + EDR

Συχνότητα

- : 2,402 – 2,480 GHz

Ισχύς εξόδου

- : +4 dBm (MEF) Κατηγορία Ισχύος2

Μέγιστη εμβέλεια επικοινωνίας

- : Γραμμή οπτικής επαφής περίπου 10 m (32,8 ft)

Κωδικοποιητής ήχου

- : SBC

Προφίλ (Υποστήριξη Πολλαπλών Προφίλ)

- HFP (V1.6) (Hands Free Profile)
- A2DP (V1.2) (Advanced Audio Distribution Profile)
- AVRCP (V1.3) (Audio/Video Remote Control Profile)
- PBAP (V1.1.1) (Phonebook Access Profile)

■ Τμήμα ραδιοφώνου FM

Περιοχή συχνότητων (βήμα)

- : 87,5 MHz – 108,0 MHz (50 kHz) (Αγορές στην Ευρώπη, στην Κοινοπολιτεία Ανεξάρτητων Κρατών)
- : 87,9 MHz – 107,9 MHz (200 kHz) (Αγορές στη Βόρεια Αμερική, στη Νότια Αμερική)

Ωφέλιμη ευαισθησία

- : 12,2 dBf
- : 1,1 $\mu\text{V}/75 \Omega$ (Για αγορές στη Βόρεια Αμερική, Νότια Αμερική, S/N : 30 dB) (Για αγορές στην Ευρώπη, Κοινοπολιτεία Ανεξάρτητων Κρατών S/N: 26 dB)

Ευαισθησία Σίγασης

- : 19,2 dBf
- : 2,5 $\mu\text{V}/75 \Omega$ (Για αγορές στη Βόρεια Αμερική, Νότια Αμερική, S/N : 50 dB) (Για αγορές στην Ευρώπη, Κοινοπολιτεία Ανεξάρτητων Κρατών S/N: 46 dB)

Απόκριση συχνότητας

- : 30 Hz – 14 kHz

Λόγος S/N (dB)

- : 55 dB (MONO)

Επιλεκτικότητα (\pm 400 kHz)

- : Επάνω από 70 dB

Στερεοφωνικός διαχωρισμός

- : 37 dB (1 kHz)

■ Τμήμα ραδιοφώνου AM

Περιοχή συχνότητων (βήμα)

- : 531 – 1.611 kHz (9 kHz) (Για αγορές στην Ευρώπη, Κοινοπολιτεία Ανεξάρτητων Κρατών)
- : 530 – 1.700 kHz (10 kHz) (Αγορές στη Βόρεια Αμερική, στη Νότια Αμερική)

Ωφέλιμη ευαισθησία

- : 29 μV

Σχετικά με αυτή τη μονάδα

■ Τμήμα βίντεο

Σύστημα χρώματος της εξωτερικής εισόδου βίντεο
: NTSC/PAL

Στάθμη εισόδου εξωτερικού βίντεο (υποδοχές RCA)
: 1,0 V_{p-p}/75 Ω

Μέγιστη στάθμη εισόδου εξωτερικού ήχου (υποδοχές RCA)
: 1,8 V/10 kΩ

Στάθμη εξόδου βίντεο (υποδοχές RCA)
: 1,0 V_{p-p}/75 Ω

■ Τμήμα ήχου

Μέγιστη ισχύς (μπροστά & πίσω)
: 50 W × 4

Πλήρης Ισχύς Εύρους Ζώνης (Μπροστά και Πίσω)
Πλήρης Ισχύς Εύρους Ζώνης (σε λιγότερο από 1% THD)
: 21 W × 4

Στάθμη προενίσχυσης (V)
: 2 V/10 kΩ

Σύνθετη αντίσταση προενίσχυσης
: ≤ 600 Ω

Σύνθετη αντίσταση ηχείων
: 4 – 8 Ω

Ισοσταθμιστής
: 7 Ζώνες

Ζώνη
Συχνότητα: 62,5/ 160/ 400/ 1k/ 2,5k/ 6,3k/ 16k Hz
Επίπεδο: -7 – +7 (-7 dB – +7 dB)

LPF
Συχνότητα: 80/ 120/ 160 Hz

■ Γενικά

Τάση λειτουργίας
: 14,4 V (επιτρεπόμε. 10,5 – 16 V)

Μέγιστη κατανάλωση ρεύματος
: 10 A

Διαστάσεις τοποθέτησης (Π × Υ × Β)
: 182 × 112 × 74,5 mm
7-3/8 × 4-3/8 × 2-15/16 ίντσες

Μέγεθος Εγκατάστασης Κύριας Μονάδας (Π × Υ × Β)
: 178 × 100 × 79 mm (χωρίς το κάλυμμα)

Φάσμα θερμοκρασίας λειτουργίας
: -10 °C – +60 °C

Βάρος
: 0,9 κιλά

■ Πληροφορίες σχετικά με την Απόρριψη Παλιού Ηλεκτρικού και Ηλεκτρονικού Εξοπλισμού και Μπαταριών (ισχύου για τις χώρες της ΕΕ που έχουν υιοθετήσει συστήματα χωριστής συλλογής απορριμμάτων)

Τα προϊόντα και οι μπαταρίες με το σύμβολο (διαγραμμένος κάδος σκουπιδιών) δεν μπορούν να απορριφθούν ως οικιακά απορρίμματα. Οι παλιές ηλεκτρικές και ηλεκτρονικές συσκευές και οι μπαταρίες θα πρέπει να ανακυκλώνονται σε εγκαταστάσεις που να είναι σε θέση να χειρίζονται αυτά τα στοιχεία και τα απόβλητά τους υποπροϊόντα. Επικοινωνήστε με τις τοπικές αρχές για λεπτομέρειες σχετικά με τον εντοπισμό πλησιέστερης σε εσάς εγκατάστασης ανακύκλωσης. Η σωστή ανακύκλωση και απόρριψη των αποβλήτων θα βοηθήσει στη διατήρηση των πόρων, ενώ επίσης στην πρόληψη αρνητικών επιπτώσεων στην υγεία μας και στο περιβάλλον. Ειδοποίηση: Το σήμα «Pb» κάτω από το σύμβολο για τις μπαταρίες υποδεικνύει ότι αυτή η μπαταρία περιέχει μόλυβδο.

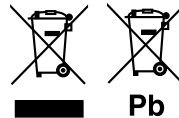

Σχετικά με αυτή τη μονάδα

Για αγορές στην Ευρώπη



Δήλωση Συμμόρφωσης σύμφωνα με την Οδηγία RE 2014/53/EE Δήλωση συμμόρφωσης σύμφωνα με την Οδηγία RoHS 2011/65/EE Κατασκευαστής:

JVC KENWOOD Corporation

3-12, Moriyacho, Kanagawa-ku, Yokohama-shi, Kanagawa 221-0022, JAPAN

Αντιπρόσωπος ΕΕ:

JVKENWOOD Europe B.V.

Amsterdamseweg 37, 1422 AC UITHOORN, ΟΛΛΑΝΔΙΑ

English

Hereby, JVC KENWOOD declares that the radio equipment DMX110BT is in compliance with Directive 2014/53/EU. The full text of the EU declaration of conformity is available at the following internet address:

Français

Par la présente, JVC KENWOOD déclare que l'équipement radio DMX110BT est conforme à la directive 2014/53/UE. L'intégralité de la déclaration de conformité UE est disponible à l'adresse Internet suivante :

Deutsch

Hiermit erklärt JVC KENWOOD, dass das Funkgerät DMX110BT der Richtlinie 2014/53/EU entspricht. Der volle Text der EU-Konformitätserklärung steht unter der folgenden Internetadresse zur Verfügung:

Nederlands

Hierbij verklaart JVC KENWOOD dat de radioapparatuur DMX110BT in overeenstemming is met Richtlijn 2014/53/UE. De volledige tekst van de EU-verklaring van overeenstemming is te vinden op het volgende internetadres:

Italiano

Con la presente, JVC KENWOOD dichiara che l'apparecchio radio DMX110BT è conforme alla Direttiva 2014/53/UE. Il testo integrale della dichiarazione di conformità UE è disponibile al seguente indirizzo internet:

Español

Por la presente, JVC KENWOOD declara que el equipo de radio DMX110BT cumple la Directiva 2014/53/UE. El texto completo de la declaración de conformidad con la UE está disponible en la siguiente dirección de internet:

Português

Deste modo, a JVC KENWOOD declara que o equipamento de rádio DMX110BT está em conformidade com a Diretiva 2014/53/UE. O texto integral da declaração de conformidade da UE está disponível no seguinte endereço de internet:

Polska

Niniejszym, JVC KENWOOD deklaruje, że sprzęt radiowy DMX110BT jest zgodny z dyrektywą 2014/53/UE. Pełny tekst deklaracji zgodności EU jest dostępny pod adresem:

Česky

Společnost JVC KENWOOD tímto prohlašuje, že rádiové zařízení DMX110BT splňuje podmínky směrnice 2014/53/UE. Plný text EU prohlášení o shodě je dostupný na následující internetové adrese:

Magyar

JVC KENWOOD ezennel kijelenti, hogy a DMX110BT rádióberendezés megfelel a 2014/53/EU irányelvnek. Az EU konformitási nyilatkozat teljes szövege az alábbi weboldalon érhető el:

Hrvatski

JVC KENWOOD ovim izjavljuje da je radio oprema DMX110BT u skladu s Direktivom 2014/53/UE. Cjeloviti tekst deklaracije Europske unije o usklađenosti dostupan je na sljedećoj internet adresi:

Svenska

Härmed försäkras JVC KENWOOD att radioutrustningen DMX110BT är i enlighet med direktiv 2014/53/UE. Den fullständiga texten av EU-försäkran om överensstämmelse finns på följande Internetadress :

Suomi

JVC KENWOOD julistaa täten, että radiolaitte DMX110BT on direktiivin 2014/53/UE mukainen. EU-vaatimustenmukaisuusvakuutus löytyy kokonaisuudessaan seuraavasta internet-osoitteesta:

Slovensko

S tem JVC KENWOOD izjavlja, da je radijska oprema DMX110BT v skladu z Direktivo 2014/53/UE. Celotno besedilo direktive EU o skladnosti je dostopno na tem spletnem naslovu:

Slovensky

Spoločnosť JVC KENWOOD týmto vyhlasuje, že rádiové zariadenie DMX110BT vyhovuje smernici 2014/53/EE. Cely text EÚ vyhlásenia o zhode nájdete na nasledovnej internetovej adrese:

Dansk

Herved erklærer JVC KENWOOD, at radioudstyret DMX110BT er i overensstemmelse med Direktiv 2014/53/UE. EU-overensstemmelseserklæringens fulde ordlyd er tilgængelig på følgende internetadresse:

Norsk

JVC KENWOOD erklærer herved at radioustyret DMX110BT er i samsvar med Direktiv 2014/53/UE. Den fullstendige teksten til EU-konformitetserklæringen er tilgjengelig på følgende internetadresse:

Ελληνικά

Με το παρόν, η JVC KENWOOD δηλώνει ότι ο ραδιοεξοπλισμός DMX110BT συμμορφώνεται με την Οδηγία 2014/53/ΕΕ. Το πλήρες κείμενο της δήλωσης συμμορφωσης της ΕΕ είναι διαθέσιμο στην ακόλουθη διεύθυνση στο διαδίκτυο:

Eesti

Käesolevaga JVC KENWOOD kinnitab, et DMX110BT raadiovarusust on vastavuses direktiiviga 2014/53/EL. ELi vastavusdeklaratsiooni terviktekst on kättesaadav järgmisel internetiaadressil:

Latviešu

JVC KENWOOD ar šo deklarē, ka radio aparatūra DMX110BT atbilst direktīvas 2014/53/ES prasībām. Pilns ES atbilstības deklarācijas teksts ir pieejams šādā tīmekļa adresē:

Lietuviškai

Šiuo JVC KENWOOD pažymi, kad radijo įranga DMX110BT atitinka 2014/53/EB direktyvos reikalavimus. Visą EB direktyvos atitikties deklaracijos tekstą galite rasti šiuo internetinio adresu:

Malti

B'dan, JVC KENWOOD jiddikjara li t-tagħmir tar-radju DMX110BT huwa konformi mad-Direttiva 2014/53/UE. It-test kollu tad-dikjarazzjoni ta' konformità huwa disponibbli fl-indirizz intranet li ġej:

Українська

Таким чином, компанія JVC KENWOOD заявляє, що радіообладнання DMX110BT відповідає Директиві 2014/53/ЄС. Повний текст декларації про відповідність ЄС можна знайти в Інтернеті за такою адресою:

Türkçe

Burada, JVC KENWOOD DMX110BT radyo ekipmanının 2014/53/AB Direktifine uygun olduğunu bildirir. AB uyumluluk deklarasyonunun tam metni aşağıdaki internet adresinde mevcuttur.

Русский

JVC KENWOOD настоящим заявляет, что радиооборудование DMX110BT соответствует Директиве 2014/53/ЕU. Полный текст декларации соответствия ЕС доступен по следующему адресу в сети Интернет:

Limba română

Prin prezenta, JVC KENWOOD declară că echipamentul radio DMX110BT este în conformitate cu Directiva 2014/53/UE. Textul integral al declarației de conformitate UE este disponibil la următoarea adresă de internet:

Български език

С настоящото JVC KENWOOD декларира, че радиооборудването на DMX110BT е в съответствие с Директива 2014/53/ЕС. Пълният текст на ЕС декларацията за съответствие е достъпен на следния интернет адрес: