

KENWOOD

DPX-5100BT

RECEPTEUR CD FORMAT DUAL DIN

MODE D'EMPLOI

CD-ONTVANGER VAN DUBBEL DIN-FORMAAT

GEBRUIKSAANWIJZING

RECEPTOR DUAL DE CD TAMAÑO DIN

MANUAL DE INSTRUCCIONES

CD RECEPTOR DE TAMANHO DIN DUPLO

MANUAL DE INSTRUÇÕES

JVCKENWOOD Corporation

DPX-M3100BT

RÉCEPTEUR MULTIMÉDIA NUMÉRIQUE FORMAT DUAL DIN

MODE D'EMPLOI

DIGITALE MEDIAONTVANGER VAN DUBBEL DIN-FORMAAT

GEBRUIKSAANWIJZING

RECEPTOR DE MEDIOS DIGITALES TAMAÑO DOBLE DIN

MANUAL DE INSTRUCCIONES

RECEPTOR DIGITAL MULTIMÉDIA DUPLO DIN

MANUAL DE INSTRUÇÕES



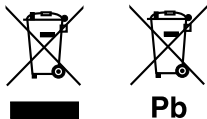

Information sur l'élimination des anciens équipements électriques et électroniques et piles électriques (applicable dans les pays qui ont adopté des systèmes de collecte sélective)

Les produits et piles électriques sur lesquels le pictogramme (poubelle barrée) est apposé ne peuvent pas être éliminés comme ordures ménagères.

Les anciens équipements électriques et électroniques et piles électriques doivent être recyclés sur des sites capables de traiter ces produits et leurs déchets.

Contactez vos autorités locales pour connaître le site de recyclage le plus proche. Un recyclage adapté et l'élimination des déchets aideront à conserver les ressources et à nous préserver des leurs effets nocifs sur notre santé et sur l'environnement.

Remarque: Le symbole "Pb" ci-dessous sur des piles électrique indique que cette pile contient du plomb.

Informatie over het weggoien van elektrische en elektronische apparatuur en batterijen (particulieren)

Dit symbool geeft aan dat gebruikte elektrische, elektronische producten en batterijen niet bij het normale huishoudelijke afval mogen.

Lever deze producten in bij de aangewezen inzamelingspunten, waar ze gratis worden geaccepteerd en op de juiste manier worden verwerkt, teruggewonnen en hergebruikt.

Voor inleveradressen zie www.nvmp.nl, www.ictmilieu.nl, www.stibat.nl. Wanneer u dit product op de juiste manier als afval inlevert, spaart u waardevolle hulpbronnen en voorkomt u potentiële negatieve gevolgen voor de volksgezondheid en het milieu, die anders kunnen ontstaan door een onjuiste verwerking van afval.

Opgelet: Het teken "Pb" onder het teken van de batterijen geeft aan dat deze batterij lood bevat.

Información acerca de la eliminación de equipos eléctricos, electrónicos y baterías al final de la vida útil (aplicable a los países que hayan adoptado sistemas independientes de recogida de residuos)

Los productos y las baterías con el símbolo de un contenedor con ruedas tachado no podrán ser desechados como residuos domésticos.

Los equipos eléctricos, electrónicos y baterías al final de la vida útil, deberán ser reciclados en instalaciones que puedan dar el tratamiento adecuado a estos productos y a sus subproductos residuales correspondientes.

Póngase en contacto con su administración local para obtener información sobre el punto de recogida más cercano. Un tratamiento correcto del reciclaje y la eliminación de residuos ayuda a conservar los recursos y evita al mismo tiempo efectos perjudiciales en la salud y el medio ambiente.

Nota: El símbolo "Pb" debajo del (contenedor con ruedas tachado) en baterías indica que dicha batería contiene plomo.

Informação sobre a forma de deitar fora Velho Equipamento Elétrico, Eletrónico e baterias (aplicável nos países que adotaram sistemas de recolha de lixos separados)

Produtos e baterias com o símbolo (caixote do lixo com um X) não podem ser deitados fora junto com o lixo doméstico.

Equipamentos velhos eléctricos, electrónicos e baterias deverão ser reciclados num local capaz de o fazer bem assim como os seus subprodutos.

Contacte as autoridades locais para se informar de um local de reciclagem próximo de si. Reciclagem e tratamento de lixo correctos ajudam a poupar recursos e previnem efeitos prejudiciais na nossa saúde e no ambiente.

Note: o símbolo "Pb" abaixo do símbolo em baterias indica que esta bateria contém chumbo.

**Marquage des produits utilisant un laser**

L'étiquette est attachée au châssis/boîtier de l'appareil et indique que l'appareil utilise des rayons laser de classe 1. Cela signifie que l'appareil utilise des rayons laser d'une classe faible. Il n'y a pas de danger de radiation accidentelle hors de l'appareil.

Markering op producten die laserstralen gebruiken

Dit label is aangebracht op de behuizing/houder en toont dat de component een laserstraal gebruikt die als Klasse 1 is geclassificeerd. Dit betekent dat de laserstraal relatief zwak is en er geen gevaar van straling buiten het toestel is.

La marca para los productos que utilizan láser

Esta etiqueta está colocada en el chasis e indica que el componente funciona con rayos láser de clase 1. Esto significa que el aparato utiliza rayos láser considerados como de clase débil. No existe el peligro de que este aparato emita al exterior una radiación peligrosa.

A marca dos produtos utilizando laser

A etiqueta é presa no chassis/estojo e indica que o componente utiliza raios laser, classificados como sendo de Classe 1. Isto significa que o aparelho está a utilizar raios laser que são de uma classe mais fraca. Não há perigo de radiação maléfica fora do aparelho.



**Déclaration de conformité vis à vis de la Directive 2014/53/EU de RE
Déclaration de conformité se rapportant à la directive RoHS 2011/65/EU**

Fabricant:

JVC KENWOOD Corporation
3-12, Moriya-cho, Kanagawa-ku, Yokohama-shi, Kanagawa, 221-0022, JAPAN

Représentants dans l'UE:

JVCKENWOOD Europe B.V.
Amsterdamseweg 37, 1422 AC UITHOORN, THE NETHERLANDS

**Conformiteitsverklaring met betrekking tot de RE-richtlijn van de Europese
Unie (2014/53/EU)**

**Conformiteitsverklaring met betrekking tot de RoHS richtlijn van de Europese
Unie (2011/65/EU)**

Fabrikant:

JVC KENWOOD Corporation
3-12, Moriya-cho, Kanagawa-ku, Yokohama-shi, Kanagawa, 221-0022, JAPAN

EU-vertegenwoordiger:

JVCKENWOOD Europe B.V.
Amsterdamseweg 37, 1422 AC UITHOORN, Nederland

**Declaración de conformidad con respecto a la Directiva RE 2014/53/EU
Declaración de conformidad con respecto a la Directiva RoHS 2011/65/UE**

Fabricante:

JVC KENWOOD Corporation
3-12, Moriya-cho, Kanagawa-ku, Yokohama-shi, Kanagawa, 221-0022, JAPAN

Representante en la UE:

JVCKENWOOD Europe B.V.
Amsterdamseweg 37, 1422 AC UITHOORN, Países Bajos

**Declaração de conformidade relativa à Directiva RE 2014/53/EU
Declaração de conformidade relativa à Directiva RoHS 2011/65/UE**

Fabricante:

JVC KENWOOD Corporation
3-12, Moriya-cho, Kanagawa-ku, Yokohama-shi, Kanagawa, 221-0022, JAPAN

Representante na UE:

JVCKENWOOD Europe B.V.
Amsterdamseweg 37, 1422 AC UITHOORN, Holanda

English

Hereby, JVCKENWOOD declares that the radio equipment "DPX-5100BT/DPX-M3100BT" is in compliance with Directive 2014/53/EU.

The full text of the EU declaration of conformity is available at the following internet address:

<http://www.kenwood.com/cs/ce/eudoc/>

Français

Par la présente, JVCKENWOOD déclare que l'équipement radio « DPX-5100BT/DPX-M3100BT » est conforme à la directive 2014/53/UE.

L'intégralité de la déclaration de conformité UE est disponible à l'adresse Internet suivante :

<http://www.kenwood.com/cs/ce/eudoc/>

Deutsch

Hiermit erklärt JVCKENWOOD, dass das Funkgerät "DPX-5100BT/DPX-M3100BT" der Richtlinie 2014/53/EU entspricht.

Der volle Text der EU-Konformitätserklärung steht unter der folgenden Internetadresse zur Verfügung:

<http://www.kenwood.com/cs/ce/eudoc/>

Nederlands

Hierbij verklaart JVCKENWOOD dat de radioapparatuur "DPX-5100BT/DPX-M3100BT" in overeenstemming is met Richtlijn 2014/53/EU.

De volledige tekst van de EU-verklaring van overeenstemming is te vinden op het volgende internetadres:

<http://www.kenwood.com/cs/ce/eudoc/>

Italiano

Con la presente, JVCKENWOOD dichiara che l'apparecchio radio "DPX-5100BT/DPX-M3100BT" è conforme alla Direttiva 2014/53/UE.

Il testo integrale della dichiarazione di conformità UE è disponibile al seguente indirizzo internet:

<http://www.kenwood.com/cs/ce/eudoc/>

Español

Por la presente, JVCKENWOOD declara que el equipo de radio "DPX-5100BT/DPX-M3100BT" cumple la Directiva 2014/53/UE.

El texto completo de la declaración de conformidad con la UE está disponible en la siguiente dirección de internet:

<http://www.kenwood.com/cs/ce/eudoc/>

Português

Deste modo, a JVCKENWOOD declara que o equipamento de rádio "DPX-5100BT/DPX-M3100BT" está em conformidade com a Diretiva 2014/53/UE.

O texto integral da declaração de conformidade da UE está disponível no seguinte endereço de internet:

<http://www.kenwood.com/cs/ce/eudoc/>

Polska

Niniejszym, JVCKENWOOD deklaruje, że sprzęt radiowy "DPX-5100BT/DPX-M3100BT" jest zgodny z dyrektywą 2014/53/UE.

Pełny tekst deklaracji zgodności EU jest dostępny pod adresem:

<http://www.kenwood.com/cs/ce/eudoc/>

Český

Společnost JVCKENWOOD tímto prohlašuje, že rádiové zařízení "DPX-5100BT/DPX-M3100BT" splňuje podmínky směrnice 2014/53/UE.

Plný text EU prohlášení o shodě je dostupný na následující internetové adrese:

<http://www.kenwood.com/cs/ce/eudoc/>

Magyar

JVCKENWOOD ezennel kijelenti, hogy a „DPX-5100BT/DPX-M3100BT” rádióberendezés megfelel a 2014/53/EU irányelvnek.

Az EU konformitási nyilatkozat teljes szövege az alábbi weboldalon érhető el:

<http://www.kenwood.com/cs/ce/eudoc/>

Svenska

Härmed försäkrar JVCCKENWOOD att radioutrustningen "DPX-5100BT/DPX-M3100BT" är i enlighet med direktiv 2014/53/EU. Den fullständiga texten av EU-försäkran om överensstämmelse finns på följande Internetadress:
<http://www.kenwood.com/cs/ce/eudoc/>

Suomi

JVCCKENWOOD julistaa täten, että radiolaite "DPX-5100BT/DPX-M3100BT" on direktiivin 2014/53/EU mukainen. EU-vaatimustenmukaisuusvakuutusvaatimus löytyy kokonaisuudessaan seuraavasta internet-osoitteesta:
<http://www.kenwood.com/cs/ce/eudoc/>

Slovensko

S tem JVCCKENWOOD izjavlja, da je radijska oprema »DPX-5100BT/DPX-M3100BT« v skladu z Direktivo 2014/53/EU. Celotno besedilo direktive EU o skladnosti je dostopno na tem spletnem naslovu:
<http://www.kenwood.com/cs/ce/eudoc/>

Slovensky

Spoločnosť JVCCKENWOOD týmto vyhlasuje, že rádiové zariadenie „DPX-5100BT/DPX-M3100BT“ vyhovuje smernici 2014/53/EÚ. Celý text EÚ vyhlásenia o zhode nájdete na nasledovnej internetovej adrese:
<http://www.kenwood.com/cs/ce/eudoc/>

Dansk

Herved erklærer JVCCKENWOOD, at radioudstyret "DPX-5100BT/DPX-M3100BT" er i overensstemmelse med Direktiv 2014/53/EU. EU-overensstemmelseserklæringens fulde ordlyd er tilgængelig på følgende internetadresse:
<http://www.kenwood.com/cs/ce/eudoc/>

Ελληνικά

Με το παρόν, η JVCCKENWOOD δηλώνει ότι ο ραδιοεξοπλισμός «DPX-5100BT/DPX-M3100BT» συμμορφώνεται με την Οδηγία 2014/53/ΕΕ. Το πλήρες κείμενο της δήλωσης συμμόρφωσης της ΕΕ είναι διαθέσιμο στην ακόλουθη διεύθυνση στο διαδίκτυο:
<http://www.kenwood.com/cs/ce/eudoc/>

Eesti

Käesolevaga JVCCKENWOOD kinnitab, et „DPX-5100BT/DPX-M3100BT“ raadiovarusust on vastavuses direktiiviga 2014/53/EL. Eli vastavusdeklaratsiooni terviktekst on kättesaadav järgmisel internetiaadressil:
<http://www.kenwood.com/cs/ce/eudoc/>

Latviešu

JVCCKENWOOD ar šo deklarē, ka radio aparatūra „DPX-5100BT/DPX-M3100BT“ atbilst direktīvas 2014/53/ES prasībām. Pilns ES atbilstības deklarācijas teksts ir pieejams šādā tīmekļa adresē:
<http://www.kenwood.com/cs/ce/eudoc/>

Lietuviškai

Šiuo JVCCKENWOOD pažymi, kad radijo įranga „DPX-5100BT/DPX-M3100BT“ atitinka 2014/53/EB direktyvos reikalavimus. Visą EB direktyvos atitikties deklaracijos tekstą galite rasti šiuo internetiniu adresu:
<http://www.kenwood.com/cs/ce/eudoc/>

Malti

B'dan, JVCCKENWOOD jiddikjara li t-tagħmir tar-radju "DPX-5100BT/DPX-M3100BT" huwa konformi mad-Direttiva 2014/53/UE. It-test kollu tad-dikjarazzjoni ta' konformità huwa disponibbli fl-indirizz intranet li ġej:
<http://www.kenwood.com/cs/ce/eudoc/>

HRVATSKI / SRPSKI JEZIK

JVCCKENWOOD ovim izjavljuje da je radio oprema "DPX-5100BT/DPX-M3100BT" u skladu s Direktivom 2014/53/EU. Cjeloviti tekst deklaracije Europske unije o usklađenosti dostupan je na sljedećoj internet adresi:
<http://www.kenwood.com/cs/ce/eudoc/>

ROMÂNĂ

Prin prezenta, JVCCKENWOOD declară că echipamentul radio "DPX-5100BT/DPX-M3100BT" este în conformitate cu Directiva 2014/53/UE. Textul integral al declarației de conformitate UE este disponibil la următoarea adresă de internet:
<http://www.kenwood.com/cs/ce/eudoc/>

БЪЛГАРСКИ

Настоящото JVCCKENWOOD декларира, че радиооборудването на "DPX-5100BT/DPX-M3100BT" е в съответствие с Директива 2014/53/ЕС. Пълният текст на ЕС декларацията за съответствие е достъпен на следния интернет адрес:
<http://www.kenwood.com/cs/ce/eudoc/>

Turkish

Burada, JVCCKENWOOD "DPX-5100BT/DPX-M3100BT" radyo ekipmanının 2014/53/AB Direktifine uygun olduğunu bildirir. AB uyumluluk deklarasyonunun tam metni aşağıdaki internet adresinde mevcuttur.
<http://www.kenwood.com/cs/ce/eudoc/>

Русский

JVCCKENWOOD настоящим заявляет, что радиооборудование «DPX-5100BT/DPX-M3100BT» соответствует Директиве 2014/53/EU. Полный текст декларации соответствия ЕС доступен по следующему адресу в сети Интернет:
<http://www.kenwood.com/cs/ce/eudoc/>

Українська

Таким чином, компанія JVCCKENWOOD заявляє, що радіобладнання «DPX-5100BT/DPX-M3100BT» відповідає Директиві 2014/53/EU. Повний текст декларації про відповідність ЄС можна знайти в Інтернеті за такою адресою:
<http://www.kenwood.com/cs/ce/eudoc/>

TABLE DES MATIERES

AVANT L'UTILISATION	2
FONCTIONNEMENT DE BASE	3
PRISE EN MAIN	4
1 Sélectionne la langue d'affichage et annule la démonstration	
2 Réglez l'horloge et la date	
3 Faites les réglages initiaux	
RADIO	6
CD/USB/iPod/ANDROID	8
AUX	11
Spotify	11
BLUETOOTH®	12
RÉGLAGES AUDIO	20
RÉGLAGES D'AFFICHAGE	23
GUIDE DE DÉPANNAGE	24
RÉFÉRENCES	27
Entretien	
Plus d'informations	
SPÉCIFICATIONS	29
INSTALLATION/ RACCORDEMENT	31

AVANT L'UTILISATION

IMPORTANTES

- Pour utiliser correctement l'appareil, veuillez ce manuel complément avant de l'utiliser. Il est particulièrement important que vous lisiez et acceptiez les avertissements et les précautions de ce manuel.
- Veuillez garder ce manuel dans un endroit sûr et accessible pour une utilisation future.

▲ MISE EN GARDE

- **N'utilisez aucune fonction qui risque de vous distraire de la conduite sûre de votre véhicule.**

▲ Précautions

Réglage du volume:

- Ajustez le volume de façon à pouvoir entendre les sons extérieurs à la voiture afin d'éviter tout risque d'accident.
- Réduisez le volume avant de reproduire des sources numériques afin d'éviter d'endommager les enceintes par la soudaine augmentation du niveau de sortie.

Généralités:

- Éviter d'utiliser le périphérique extérieur s'il peut gêner une conduite en toute sécurité.
- Assurez-vous que toutes les données importantes ont été sauvegardées. Nous ne pouvons pas être tenu responsable pour toute perte des données enregistrées.
- Veuillez faire en sorte de ne jamais mettre ou laisser d'objets métalliques (tels que des pièces ou des outils) dans l'appareil, afin d'éviter tout risque de court-circuit.
- Pour **DPX-5100BT** : Si une erreur de disque se produit à cause de la condensation sur l'objectif laser, éjectez le disque et attendez que l'humidité s'évapore.
- En fonction du type de voiture, l'antenne s'étendra automatiquement quand vous mettez l'appareil sous tension si le câble de commande d'antenne est connecté (➔ 34). Mettez l'appareil hors tension ou changez la source sur STANDBY quand vous vous garez dans un parking avec un plafond bas.

Comment lire ce manuel

- Les opérations sont expliquées principalement en utilisant les touches de la façade du **DPX-5100BT**.
- Les indications en anglais sont utilisées dans un but explicatif. Vous pouvez choisir la langue d'affichage à partir du menu **[FUNCTION]**. (➔ 5)
- **[XX]** indique les éléments choisis.
- (➔ **XX**) indique que des références sont disponibles aux page citées.

FONCTIONNEMENT DE BASE

Façade

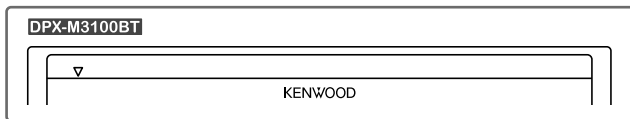

Touche d'éjection et fente d'insertion

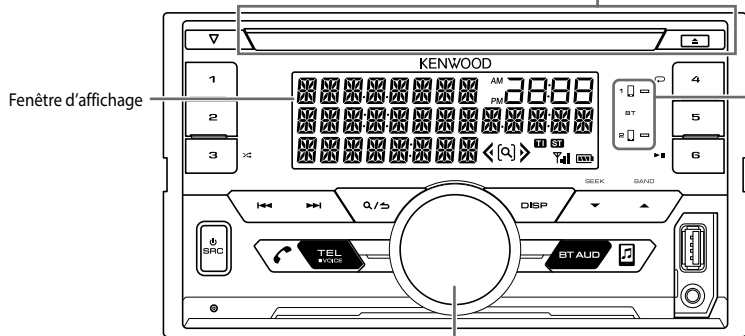

S'allume quand la connexion Bluetooth est établie. (→ 13)

Bouton de volume

Comment réinitialiser

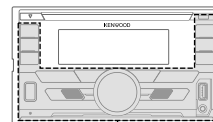
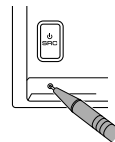

Clignote quand l'appareil entre en mode de recherche.

Pour

Mettre l'appareil sous tension

Sur la façade

Appuyez sur **SRC**.
• Maintenez la touche enfoncée pour mettre l'appareil hors tension.

Ajustez le volume

Tournez le bouton de volume.

Sélectionner la source

Appuyez répétitivement sur **SRC**.

Changer l'information sur l'affichage

Appuyez répétitivement sur **DISP.** (→ 28)

PRISE EN MAIN

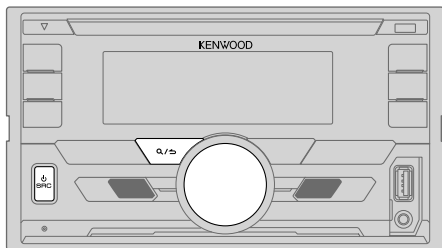

2

Réglez l'horloge et la date

- 1 Appuyez sur le bouton de volume pour entrer [FUNCTION].
- 2 Tournez le bouton de volume pour choisir [CLOCK], puis appuyez sur le bouton.

Pour ajuster l'horloge

- 3 Tournez le bouton de volume pour choisir [CLOCK ADJUST], puis appuyez sur le bouton.
- 4 Tournez le bouton de volume pour faire les réglages, puis appuyez sur le bouton.
Heure → Minute
- 5 Tournez le bouton de volume pour choisir [CLOCK FORMAT], puis appuyez sur le bouton.
- 6 Tournez le bouton de volume pour choisir [12H] ou [24H], puis appuyez sur le bouton.

Pour régler la date

- 7 Tournez le bouton de volume pour choisir [DATE FORMAT], puis appuyez sur le bouton.
- 8 Tournez le bouton de volume pour choisir [DD/MM/YY] ou [MM/DD/YY], puis appuyez sur le bouton.
- 9 Tournez le bouton de volume pour choisir [DATE SET], puis appuyez sur le bouton.
- 10 Tournez le bouton de volume pour faire les réglages, puis appuyez sur le bouton.
Jour → Mois → Année ou Mois → Jour → Année
- 11 Maintenez enfoncée **Q/↵** pour quitter.

Pour retourner à l'option de réglage précédente, appuyez sur **Q/↵**.

3

Faites les réglages initiaux

- 1 Appuyez répétitivement sur **⏻ SRC** pour entrer en veille **STANDBY**.
- 2 Appuyez sur le bouton de volume pour entrer [FUNCTION].
- 3 Tournez le bouton de volume pour choisir un élément (→ 5), puis appuyez sur le bouton.
- 4 Répétez l'étape 3 jusqu'à ce que l'élément souhaité soit sélectionné ou activé.
- 5 Maintenez enfoncée **Q/↵** pour quitter.

Pour retourner à l'option de réglage précédente, appuyez sur **Q/↵**.

1

Sélectionne la langue d'affichage et annule la démonstration

Quand vous mettez l'appareil sous tension pour la première fois (ou que [FACTORY RESET] est réglé sur [YES], → 5), l'affichage montre: "SEL LANGUAGE" → "PRESS" → "VOLUME KNOB"

- 1 Tournez le bouton de volume pour sélectionner [ENG] (anglais), [RUS] (russe) ou [SPA] (espagnol), puis appuyez sur le bouton.

[ENG] est choisi pour le réglage initial.

Puis, l'affichage montre: "CANCEL DEMO" → "PRESS" → "VOLUME KNOB".

- 2 Appuyez sur le bouton de volume.

[YES] est choisi pour le réglage initial.

- 3 Appuyez de nouveau sur le bouton de volume.

"DEMO OFF" apparaît.

Puis, l'affichage montre le type de transition sélectionné:

"2-WAY X'OVER" ou "3-WAY X'OVER"

- Pour changer le type de transition, reportez-vous à "Changement du type de transition". (→ 6)

4

FRANÇAIS

PRISE EN MAIN

Défaut: **XX**

AUDIO CONTROL	
SWITCH PREOUT	(Non applicable si la transition 3 voies est sélectionnée.) REAR/SUBWOOFER: Choisissez les enceintes arrière ou un caisson de grave sont connectés aux prises de sortie de ligne à l'arrière (à travers un amplificateur extérieur). (→ 34)
DISPLAY	
EASY MENU	Quand vous entrez dans [FUNCTION] ... ON: L'éclairage de la zone LCD DISPLAY change sur la couleur blanche. ; OFF: L'éclairage de la zone LCD DISPLAY reste sur la couleur [COLOR SELECT] . (→ 24) <ul style="list-style-type: none">L'éclairage de KEY change sur la couleur bleu clair quand vous entrez [FUNCTION], quel que soit le réglage [EASY MENU].Reportez-vous à l'illustration de la page 23 pour l'identification de zone.
TUNER SETTING	
PRESET TYPE	NORMAL: Mémoire une station pour chaque touche de pré-réglage dans chaque bande (FM1/FM2/FM3/MW/LW). ; MIX: Mémoire une station pour chaque touche de pré-réglage quelle que soit la bande choisie.
SYSTEM	
KEY BEEP	(Non applicable si la transition 3 voies est sélectionnée.) ON: Met en service la tonalité des touches. ; OFF: Met hors service la fonction.
SOURCE SELECT	
SPOTIFY SRC	ON: Met en service SPOTIFY dans la sélection de la source. ; OFF: Hors service. (→ 11)
BUILT-IN AUX	ON: Met en service AUX dans la sélection de la source. ; OFF: Hors service. (→ 11)

P - OFF WAIT

Applicable uniquement quand le mode de démonstration est hors service.
Règle la durée avant que l'appareil se mette automatiquement hors service (pendant le mode d'attente) pour économiser la batterie.
20M: 20 minutes ; **40M:** 40 minutes ; **60M:** 60 minutes ; -- -- : Annulation

CD READ

(Pour **DPX-5100BT**)
1: Distingue automatiquement les disques de fichiers audio et les CD de musique. ;
2: Reproduit de force le disque comme un CD de musique. Aucun son n'est entendu si un disque de fichiers audio est reproduit.

F/W UPDATE

UPDATE SYSTEM

F/W UP xxxx

YES: Démarrer la mise à niveau du micrologiciel. ; **NO:** Annulation (la mise à niveau n'est pas activée).
Pour en savoir plus sur la mise à niveau du micrologiciel, consultez <www.kenwood.com/cs/ce/>.

FACTORY RESET

YES: Réinitialise les réglages aux valeurs par défaut (sauf la station mémorisée). ;
NO: Annulation.

CLOCK

CLOCK DISPLAY

ON: L'horloge apparaît sur l'affichage même quand l'appareil est hors tension. ;
OFF: Annulation.

ENGLISH

РУССКИЙ

Sélectionnez la langue d'affichage pour le menu **[FUNCTION]** et l'information sur le morceau si elle est disponible.
Par défaut, **[ENGLISH]** est sélectionné.

ESPAÑOL

Changement du type de transition

- 1 Appuyez répétitivement sur **SRC** pour entrer en veille **STANDBY**.
 - 2 Maintenez pressée les touches numériques **4** et **5** pour accéder à la sélection de transition.
Le type de transition actuelle apparaît.
 - 3 Tournez le bouton de volume pour choisir "2WAY" ou "3WAY", puis appuyez sur le bouton.
 - 4 Tournez le bouton de volume pour choisir "YES" ou "NO", puis appuyez sur le bouton.
Le type de transition sélectionnée apparaît.
- Pour annuler, maintenez enfoncée **Q/↵**.
 - Pour ajuster les réglages de la transition sélectionnée, (➔ 21, 22).

⚠ Précautions

Sélectionnez un type de transition en fonction de la connexion de vos enceintes.
(➔ 33, 34)

Si vous sélectionnez une mauvais type:

- Les enceintes peuvent être endommagées.
- Le niveau sonore de sortie peut être extrêmement élevé ou faible.

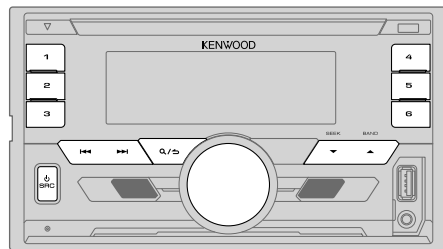

Recherchez une station

- 1 Appuyez répétitivement sur **SRC** pour sélectionner **RADIO**.
 - 2 Appuyez répétitivement sur **BAND** pour sélectionner **FM1/FM2/FM3/MW/LW**.
 - 3 Appuyez sur **◀◀ / ▶▶** pour rechercher une station.
- Pour changer la méthode de recherche pour **◀◀ / ▶▶**: Appuyez répétitivement sur **SEEK**.
AUTO1 : Recherche automatiquement une station.
AUTO2 : Recherche d'une station pré-réglée.
MANUAL : Recherche manuellement une station.
 - Pour mémoriser une station: Maintenez pressée une des touches numériques (1 à 6).
 - Pour choisir une station mémorisée: Appuyez sur l'une des touches numériques (1 à 6).

Autres paramètres

- 1 Appuyez sur le bouton de volume pour entrer [FUNCTION].
- 2 Tournez le bouton de volume pour choisir un élément (➔ 7), puis appuyez sur le bouton.
- 3 Répétez l'étape 2 jusqu'à ce que l'élément souhaité soit sélectionné/activé ou suivez les instructions données pour l'élément sélectionné.
- 4 Maintenez enfoncée **Q/↵** pour quitter.

Pour retourner à l'option de réglage précédente, appuyez sur **Q/↵**.

Défaut: **XX**

TUNER SETTING	
LOCAL SEEK	ON: Recherche uniquement les stations avec une bonne réception. ; OFF: Annulation. • Les réglages réalisés sont applicables uniquement à la source/station sélectionnée. Si vous changez la source/station, vous devez refaire les réglages.
AUTO MEMORY	YES: Mémorise automatiquement 6 stations dont la réception est bonne. ; NO: Annulation. • Peut être sélectionné uniquement si [NORMAL] est sélectionné pour [PRESET TYPE] . (→ 5)
MONO SET	ON: Améliore la réception FM mais l'effet stéréo peut être perdu. ; OFF: Annulation.
NEWS SET	ON: L'appareil commute temporairement sur le programme d'information s'il est disponible. ; OFF: Annulation.
REGIONAL	ON: Commute sur une autre station uniquement dans la région spécifiée, à l'aide de la commande "AF". ; OFF: Annulation.
AF SET	ON: Recherche automatiquement une autre station diffusant le même programme dans le même réseau Radio Data System mais qui possède une meilleure réception quand la réception actuelle est mauvaise. ; OFF: Annulation.
TI	ON: Permet à l'appareil de commuter temporairement sur les informations routières si elles sont disponibles ("TI" s'allume). ; OFF: Annulation.
PTY SEARCH	<ol style="list-style-type: none"> 1 Tournez le bouton de volume pour sélectionner le type de programme disponible (voir ci-après), puis appuyez sur le bouton. 2 Tournez le bouton de volume pour choisir la langue PTY (ENGLISH/FRENCH/GERMAN), puis appuyez sur le bouton. 3 Appuyez sur ◀◀ / ▶▶ pour démarrer la recherche.
CLOCK	
TIME SYNC	ON: Synchronise l'heure de l'appareil à l'heure de la station Radio Data System. ; OFF: Annulation.

Type de programme disponible pour [PTY SEARCH]

SPEECH : NEWS, AFFAIRS, INFO (information), SPORT, EDUCATE, DRAMA, CULTURE, SCIENCE, VARIED, WEATHER, FINANCE, CHILDREN, SOCIAL, RELIGION, PHONE IN, TRAVEL, LEISURE, DOCUMENT

MUSIC : POP M (musique), ROCK M (musique), EASY M (musique), LIGHT M (musique), CLASSICS, OTHER M (musique), JAZZ, COUNTRY, NATION M (musique), OLDIES, FOLK M (musique)

L'appareil recherche le type de programme catégorisé dans **[SPEECH]** ou **[MUSIC]** s'il a été choisi.

- **[LOCAL SEEK]/[MONO SET]/[NEWS SET]/[REGIONAL]/[AF SET]/[PTY SEARCH]** peut être choisi uniquement quand la bande est FM1/FM2/FM3.
- Si le volume est ajusté pendant la réception des informations routières ou de bulletins d'information, le volume ajusté est automatiquement mémorisé. Il sera appliqué la prochaine fois que les informations routières ou de bulletin d'information seront activées.

CD/iPod/ANDROID

Démarrez la lecture

La source change automatiquement et la lecture démarre.

CD



Prise d'entrée USB

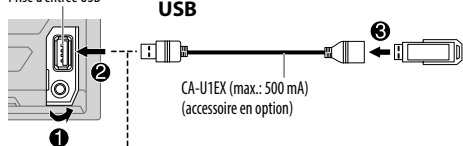

iPod/iPhone

KCA-iP102/KCA-iP103
(accessoire en option)*1 ou
accessoire du iPod/iPhone*2

ANDROID*3

Câble USB*2
(en vente dans le commerce)

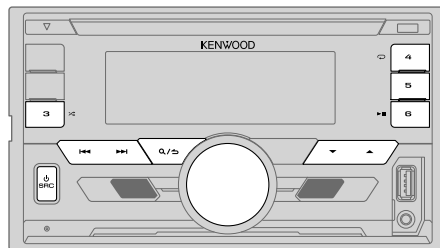

Source sélectionnable:

- **DPX-5100BT** : CD/USB/iPod USB/ANDROID
- **DPX-M3100BT** : USB/iPod USB/ANDROID

Pour

Sur la façade

Lecture/pause

Appuyez sur **▶||6**.

Recherche rapide vers l'arrière/vers l'avant*4

Maintenez enfoncée **◀◀ / ▶▶**.

Sélectionnez une plage ou un fichier

Appuyez sur **◀◀ / ▶▶**.

Sélectionnez un dossier*5

Appuyez sur **▲ / ▼**.

*1 KCA-iP102 : Type à 30 broches, KCA-iP103 : Type d'éclairage



*2 Ne laissez pas le câble à l'intérieur de la voiture quand il n'est pas utilisé.

*3 Lors de la connexion d'un périphérique Android, "Press [VIEW] to install KENWOOD MUSIC PLAY APP" apparaît. Suivez les instructions pour installer l'application. Vous pouvez aussi installer la dernière version de l'application KENWOOD MUSIC PLAY sur votre périphérique Android avant la connexion. Pour plus d'informations, consultez <www.kenwood.com/cs/ce/>.

*4 Pour ANDROID: Fonctionne uniquement quand **[BROWSE MODE]** est sélectionné. (→ 9)

*5 Pour CD: Uniquement pour les fichiers MP3/WMA/AAC. Cela ne fonctionne pas pour l'iPod/ANDROID.

CD/USB/iPod/ANDROID

Pour	Sur la façade
Répéter la lecture* ⁶	Appuyez répétitivement sur 4 . TRACK REPEAT/ALL REPEAT : CD Audio FILE REPEAT/FOLDER REPEAT/ALL REPEAT : Fichier MP3/WMA/AAC/WAV/FLAC FILE REPEAT/FOLDER REPEAT/REPEAT OFF : iPod ou ANDROID
Lecture aléatoire* ⁶	Appuyez répétitivement sur 3  . DISC RANDOM/RANDOM OFF : CD Audio FOLDER RANDOM/RANDOM OFF : Fichier MP3/WMA/AAC/WAV/FLAC, iPod ou ANDROID Maintenez enfoncée 3  pour sélectionner ALL RANDOM .* ⁷

*⁶ Pour l'iPod/ANDROID: Fonctionne uniquement quand [MODE OFF]/[BROWSE MODE] est sélectionné.

*⁷ Pour CD: Uniquement pour les fichiers MP3/WMA/AAC.

Sélectionnez le mode de commande

Quand la source est iPod USB, appuyez répétitivement sur **5**.

MODE ON : Commande l'iPod en utilisant l'iPod lui-même. Cependant, vous pouvez toujours faire une lecture/pause, sauter des fichiers, et faire une recherche rapide vers l'arrière/vers l'avant à partir de cet appareil.

MODE OFF : Commande l'iPod à partir de cet appareil.

Quand la source est ANDROID, appuyez répétitivement sur **5**.

BROWSE MODE : Commandez le périphérique Android à partir de cet appareil via l'application KENWOOD MUSIC PLAY installée sur le périphérique Android.

HAND MODE : Commandez le périphérique Android en utilisant le périphérique Android lui-même via une autre application multimédia installée sur le périphérique Android. Cependant, vous pouvez encore utiliser la lecture/pause et le saut de fichier de cet appareil.

Sélectionnez le lecteur de musique



Quand la source est USB, appuyez répétitivement sur **5**.

Les morceaux mémorisés dans la lecture suivant seront lus.

- Mémoire sélectionnée interne ou externe d'un smartphone (Mass Storage Class).
- Lecteur sélectionné parmi plusieurs lecteurs.

Sélectionnez un fichier à partir d'un dossier/liste

Pour l'iPod/ANDROID, applicable uniquement quand [MODE OFF]/[BROWSE MODE] est sélectionné.



- 1 Appuyez sur  / .
- 2 Tournez le bouton de volume pour sélectionner un dossier/liste, puis appuyez sur le bouton.
- 3 Tournez le bouton de volume pour choisir un fichier, puis appuyez sur le bouton.

Recherche rapide (applicable uniquement pour la source CD, USB et ANDROID)

Si vous avez beaucoup de fichiers, vous pouvez effectuer une recherche rapide parmi eux.

Tournez rapidement le bouton de volume pour parcourir la liste rapidement.

Recherche à saut (applicable uniquement pour la source iPod USB et ANDROID)



Appuyez sur  /  pour faire une recherche d'une amplitude prédéfinie. (→ 10, [SKIP SEARCH])

- Maintenir enfoncé  /  permet de rechercher avec une amplitude de 10%.

Recherche alphabétique (applicable uniquement pour la source iPod USB et ANDROID)

Vous pouvez rechercher un fichier en fonction du premier caractère.

Pour la source iPod USB

- 1 Tournez le bouton de volume rapidement pour entrer en recherche de caractères.
- 2 Tournez le bouton de volume pour sélectionner un caractère.
 - Sélectionnez "*" pour chercher un caractère autre que A à Z, 0 à 9.
- 3 Appuyez sur  /  pour déplacer la position d'entrée.
 - Vous pouvez entrer un maximum de trois caractères.
- 4 Appuyez sur le bouton de volume pour démarrer la recherche.

Pour la source ANDROID

- 1 Appuyez sur ▲ / ▼ pour entrer en recherche de caractères.
- 2 Tournez le bouton de volume pour sélectionner un caractère.
^A^: Lettres majuscules (A à Z)
A: Lettres minuscules (a à z)
-0-: Nombres (0 à 9)
***: Caractères autre que A à Z, 0 à 9
- 3 Appuyez sur le bouton de volume pour démarrer la recherche.

- Pour retourner au dossier racine/premier fichier/menu supérieur, appuyez sur **5**. (Ne s'applique pas à la source BT AUDIO.)
- Pour retourner à l'option de réglage précédente, appuyez sur **Q/↵**.
- Pour annuler, maintenez enfoncée **Q/↵**.

Écoute de Tuneln Radio/Tuneln Radio Pro

Lors de l'écoute de Tuneln Radio ou Tuneln Radio Pro, connectez l'iPod/iPhone à la prise d'entrée USB de l'appareil.

- L'appareil sort le son de ces applications.

Réglages pour utiliser une application KENWOOD Remote

L'application KENWOOD Remote est conçue pour commander l'autoradio KENWOOD à partir de l'iPhone/iPod (via la prise d'entrée USB).

Préparation:

Installez la dernière version de l'application KENWOOD Remote sur votre périphérique avant la connexion. Pour plus d'informations, consultez <www.kenwood.com/cs/ce/>.

Vous pouvez réaliser les réglages de la même façon que la connexion via Bluetooth.

(→ 18)

Autres paramètres

- 1 Appuyez sur le bouton de volume pour entrer [FUNCTION].
- 2 Tournez le bouton de volume pour sélectionner un élément (voir le tableau suivant), puis appuyez sur le bouton.
- 3 Répétez l'étape 2 jusqu'à ce que l'élément souhaité soit sélectionné ou activé.
- 4 Maintenez enfoncée **Q/↵** pour quitter.

Pour retourner à l'option de réglage précédente, appuyez sur **Q/↵**.

Défaut: **XX**

USB

MUSIC DRIVE **DRIVE CHANGE:** Le lecteur suivant ([DRIVE 1] à [DRIVE 4]) est sélectionné automatiquement et la lecture démarre.
Répétez les étapes 1 à 3 pour choisir les lecteurs suivants.

SKIP SEARCH **0.5%/1%/5%/10%:** Lors de l'écoute de l'iPod USB ou d'une source ANDROID, sélectionnez l'ampleur de saut sur le total des fichiers.

AUX

Préparation:

Sélectionnez [ON] pour [BUILT-IN AUX] pour [SOURCE SELECT]. (→ 5)

Démarrez l'écoute

1 Connectez un lecteur audio portable (en vente dans le commerce).

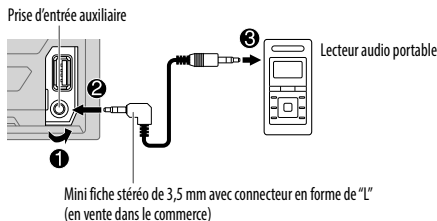

- 2 Appuyez répétitivement sur **SRC** pour sélectionner AUX.
- 3 Mettez sous tension le lecteur audio portable et démarrez la lecture.

Réglez le nom pour AUX

Lors de l'écoute d'un lecteur audio portable connecté à l'appareil...

- 1 Appuyez sur le bouton de volume pour entrer [FUNCTION].
- 2 Tournez le bouton de volume pour choisir [SYSTEM], puis appuyez sur le bouton.
- 3 Tournez le bouton de volume pour choisir [AUX NAME SET], puis appuyez sur le bouton.
- 4 Tournez le bouton de volume pour choisir un élément, puis appuyez sur le bouton.
AUX (défaut)/DVD/PORTABLE/GAME/VIDEO/TV
- 5 Maintenez enfoncée **Q** / **▷** pour quitter.

Pour retourner à l'option de réglage précédente, appuyez sur **Q** / **▷**.

Spotify

Préparation:

Installez la dernière version de l'application Spotify sur votre appareil (iPhone/iPod touch), puis créez un compte et connectez-vous sur Spotify.

- Sélectionnez [ON] pour [SPOTIFY SRC] dans [SOURCE SELECT]. (→ 5)

Démarrez l'écoute

- 1 Ouvrez l'application Spotify sur votre appareil.
- 2 Connectez votre appareil à la prise d'entrée USB.

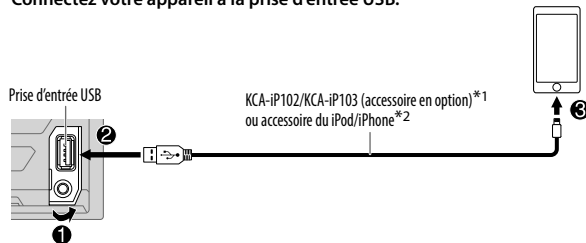

- 3 Appuyez répétitivement sur **SRC** pour sélectionner SPOTIFY.
La diffusion démarre automatiquement.

Pour	Sur la façade
Lecture/pause	Appuyez sur ▶ 6 .
Sauter une plage	Appuyez sur ◀◀*4 / ▶▶1 .
Fait défiler vers le haut ou vers le bas*3	Appuyez sur ▲ / ▼ .
Démarrer la radio	Maintenez enfoncée 5 .

*1 KCA-iP102 : Type à 30 broches, KCA-iP103 : Type d'éclairage

*2 Ne laissez pas le câble à l'intérieur de la voiture quand il n'est pas utilisé.

*3 Cette fonction est disponible uniquement pour les plages de la radio. Si le défilement vers le bas est sélectionné, la plage actuelle est sautée.

*4 (→ 12)

Spotify

Pour	Sur la façade
Lecture répétée*5	Appuyez répétitivement sur 4 . REPEAT ALL/REPEAT ONE*4/REPEAT OFF
Lecture aléatoire*5	Appuyez répétitivement sur 3 >↻.*4 SHUFFLE ON/SHUFFLE OFF

*4 Disponible uniquement pour les utilisateurs avec un compte Premium.

*5 Disponible uniquement pour les plages des listes de lecture.

Sauvegarde des informations des morceaux favoris

Lors de l'écoute de la radio sur Spotify...

Maintenez enfoncé le bouton de volume.

"SAVED" apparaît et les informations sont stockées dans "Your music (votre musique)" ou "Your library (votre bibliothèque)" sur votre compte Spotify.

Pour annuler la sauvegarde, répétez la même procédure.

"REMOVED" apparaît et les informations sont supprimées de "Your music (votre musique)" ou "Your library (votre bibliothèque)" sur votre compte Spotify.

Recherche d'un morceau ou d'une station

- 1 Appuyez sur **Q** / **↵**.
- 2 Tournez le bouton de volume pour choisir un type de liste, puis appuyez sur le bouton.
Les types de liste affichés diffèrent en fonction des informations envoyées par Spotify.
- 3 Tournez le bouton de volume pour sélectionner le morceau ou la station souhaité.
- 4 Appuyez sur le bouton de volume pour valider.
Vous pouvez parcourir la liste rapidement en tournant le bouton de volume rapidement.

Pour annuler, maintenez enfoncée **Q** / **↵**.

BLUETOOTH®

BLUETOOTH — Connexion

Profils Bluetooth pris en charge

- Hands-Free Profile — Profile mains libres (HFP)
- Advanced Audio Distribution Profile — Profile de distribution audio avancé (A2DP)
- Audio/Video Remote Control Profile — Profile de télécommande audio/vidéo (AVRCP)
- Serial Port Profile — Profile de port série (SPP)
- Phonebook Access Profile — Profile d'accès au répertoire d'adresses (PBAP)

Codecs Bluetooth pris en charge

- Codec Sous-bande (SBC)
- Codage audio avancé (AAC)

Connectez le microphone

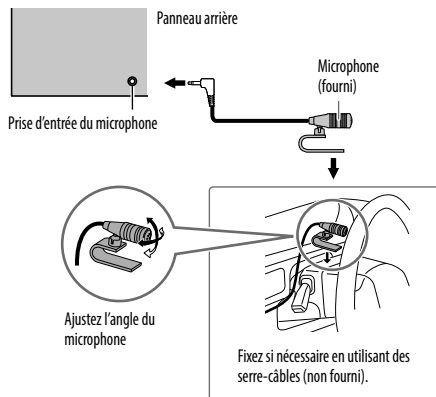

Faites le pairage et connectez un périphérique Bluetooth pour la première fois

- 1 Appuyez sur **⏻ SRC** pour mettre l'appareil sous tension.
- 2 Recherchez et sélectionnez le nom de ce modèle (DPX-5****/DPX-M3****) sur le périphérique Bluetooth.
"PAIRING" → "PASS XXXXXX" → Nom du périphérique → "PRESS" → "VOLUME KNOB" apparaît sur l'affichage.
 - Pour certains périphériques Bluetooth, il se peut que vous ayez besoin d'entrer le code PIN (numéro d'identification personnel) immédiatement après la recherche.
- 3 Appuyez sur le bouton de volume pour démarrer le pairage.
"PAIRING OK" apparaît quand le pairage est terminé.

Une fois le pairage terminé la connexion Bluetooth est établie automatiquement. L'indicateur "BT1" et/ou "BT2" sur la façade s'allume.

- Cet appareil prend en charge le Pairage simple sécurisé (SSP).
- Un maximum de cinq appareils peuvent être enregistrés (appariés) en tout.
- Une fois que le pairage est terminé, le périphérique Bluetooth reste enregistré sur l'appareil même si vous réinitialisez l'appareil. Pour supprimer un périphérique apparié, → 17, [DEVICE DELETE].
- Un maximum de deux téléphones Bluetooth et un périphérique audio Bluetooth peuvent être connectés en même temps.
Cependant, quand la source est BT AUDIO, vous pouvez vous connecter à cinq périphériques audio Bluetooth et commuter parmi ces cinq périphériques. (→ 18)
- Certains périphériques Bluetooth peuvent ne pas se connecter automatiquement au système après le pairage. Connectez le périphérique à l'appareil manuellement.
- Référez-vous au manuel d'instructions de votre périphérique Bluetooth pour en savoir plus.

Pairage automatique

Quand vous connectez un périphérique iPhone/iPod touch/Android à la prise d'entrée USB, la demande de pairage (via Bluetooth) est activée automatiquement.

Appuyez sur le bouton de volume pour faire le pairage une fois que vous avez validé le nom de périphérique.

La demande de pairage automatique est activée uniquement si:

- La fonction Bluetooth du périphérique connecté est activée.
- [AUTO PAIRING] est réglé sur [ON]. (→ 17)
- L'application KENWOOD MUSIC PLAY est installée sur le périphérique Android (→ 8) et [BROWSE MODE] est sélectionné. (→ 9)

BLUETOOTH — Téléphone portable

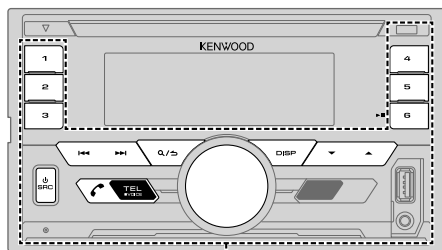

KEY

Réception d'un appel

Quand il y a un appel entrant:

- La zone KEY s'allume en couleur verte et clignote.
- L'appareil répond automatiquement à l'appel si [AUTO ANSWER] sur une heure sélectionnée. (➔ 15)

Pendant un appel:

- La zone LCD DISPLAY s'éclaire en fonction des réglages réalisés pour [DISPLAY] (➔ 24) et KEY s'allume en couleur verte.
- Si vous mettez hors tension l'appareil, la connexion Bluetooth est déconnectée.

Les opérations suivantes peuvent différer ou peuvent ne pas être disponibles en fonction du téléphone connecté.

Pour	Sur la façade
Premier appel entrant...	
Répondre à un appel	Appuyez sur TEL, sur le bouton de volume ou sur l'une des touches numériques (1 à 6).
Refuser un appel	Appuyez sur .
Fin d'un appel	Appuyez sur .
Pendant que vous parlez pour le premier appel entrant...	
Répondez à un autre appel entrant et mettez en attente l'appel actuel	Appuyez sur TEL.
Refusez un autre appel entrant	Appuyez sur .
Quand vous avez deux appels actifs...	
Terminez l'appel actuel et activez l'appel en attente	Appuyez sur .
Commutez entre l'appel actuel et l'appel en attente	Appuyez sur .
Ajustez le volume du téléphone [00] à [35] (Défaut: [15])	Tournez le bouton de volume pendant un appel. <ul style="list-style-type: none"> • Cet ajustement n'affecte pas le volume des autres sources.
Commute entre le mode mains libres et le mode de conversation privée	Appuyez sur 6 pendant un appel. <ul style="list-style-type: none"> • Les opérations peuvent différer en fonction du périphérique Bluetooth connecté.

Amélioration de la qualité des voix

Quand vous parlez au téléphone...

- 1 Appuyez sur le bouton de volume pour entrer [FUNCTION].
- 2 Tournez le bouton de volume pour sélectionner un élément (voir le tableau suivant), puis appuyez sur le bouton.
- 3 Répétez l'étape 2 jusqu'à ce que l'élément souhaité soit sélectionné ou activé.
- 4 Maintenez enfoncée **Q/↵** pour quitter.

Pour retourner à l'option de réglage précédente, appuyez sur **Q/↵**.

Défaut: **XX**

MIC GAIN	LEVEL -10 à LEVEL +10 (LEVEL -4): La sensibilité du microphone augmente quand le numéro augmente.
NR LEVEL	LEVEL -5 à LEVEL +5 (LEVEL 0): Ajustez le niveau de réduction de bruit jusqu'à ce qu'un minimum de bruit soit entendu pendant une conversation téléphonique.
ECHO CANCEL	LEVEL -5 à LEVEL +5 (LEVEL 0): Ajustez le temps de retard d'annulation de l'écho jusqu'à ce que le dernier écho est entendu pendant une conversation téléphonique.

Réalise les réglages de réception d'un appel

- 1 Appuyez sur **TEL** pour entrer en mode Bluetooth.
- 2 Tournez le bouton de volume pour sélectionner un élément (voir le tableau suivant), puis appuyez sur le bouton.
- 3 Répétez l'étape 2 jusqu'à ce que l'élément souhaité soit sélectionné ou activé.
- 4 Maintenez enfoncée **Q/↵** pour quitter.

Pour retourner à l'option de réglage précédente, appuyez sur **Q/↵**.

Défaut: **XX**

SETTINGS

AUTO ANSWER	1 à 30: L'appareil répond au téléphone entrant automatiquement pendant le temps sélectionné (secondes); OFF : Annulation.
BATT/SIGNAL*	AUTO : Indique la puissance de la batterie et du signal quand l'appareil détecte un périphérique Bluetooth et que le périphérique Bluetooth est connecté.; OFF : Annulation.

* Les fonctionnalités dépendent du type de téléphone utilisé.

Faire un appel

Vous pouvez faire un appel à partir de l'historique, du répertoire d'adresses ou composer le numéro. Un appel par commande vocale est possible si votre téléphone portable possède cette fonction.

- 1 Appuyez sur **TEL** pour entrer en mode Bluetooth.
“(Nom du premier périphérique)” apparaît.
 - Si deux téléphones Bluetooth sont connectés, appuyez de nouveau sur **TEL** pour connecter sur un autre téléphone.
“(Nom du deuxième périphérique)” apparaît.
- 2 Tournez le bouton de volume pour sélectionner un élément (voir le tableau suivant), puis appuyez sur le bouton.
- 3 Répétez l'étape 2 jusqu'à ce que l'élément souhaité soit sélectionné/activé ou suivez les instructions données pour l'élément sélectionné.
- 4 Maintenez enfoncée **Q/↵** pour quitter.

Pour retourner à l'option de réglage précédente, appuyez sur **Q/↵**.

CALL HISTORY

(Applicable uniquement quand le téléphone prend en charge PBAP)

- 1 Appuyez sur le bouton de volume pour sélectionner un nom ou un numéro de téléphone.
 - “INCOMING”, “OUTGOING” ou “MISSED” apparaît sur la partie inférieure de l'affichage pour indiquer l'état de l'appel précédent.
 - Appuyez sur **DISP** pour changer la catégorie de l'affichage (NUMBER ou NAME).
 - “NO DATA” apparaît s'il n'y a pas d'historique d'appels enregistré.
- 2 Appuyez sur le bouton de volume pour appeler.

PHONE BOOK

(Applicable uniquement quand le téléphone prend en charge PBAP.)

- 1 Tournez le bouton de volume rapidement pour entrer en mode de recherche alphabétique (si le répertoire d'adresses contient beaucoup de contacts). Le premier menu (ABCDEFGHIJK) apparaît.
 - Pour passer sur les autres menus (LMNOPQRSTU ou WXYZ1*), appuyez sur ▲ / ▼.
 - Pour sélectionner la première lettre souhaitée, touchez le bouton de volume ou appuyez sur |◀◀ / ▶▶|, puis appuyez sur le bouton. Sélectionnez "1" pour faire une recherche avec les numéros et sélectionnez "✳" pour faire une recherche avec les symboles.
- 2 Tournez le bouton de volume pour choisir un nom, puis appuyez sur le bouton.
- 3 Tournez le bouton de volume pour choisir un numéro de téléphone, puis appuyez sur le bouton pour appeler.
 - Le répertoire d'adresse du téléphone connecté est transféré automatiquement sur l'appareil lors du pairage.
 - Les contacts sont catégorisés de la façon suivante: HOME, OFFICE, MOBILE, OTHER, GENERAL.
 - Cet appareil peut uniquement afficher les lettres non accentuées. (Les lettres accentuées telles que "Ü" sont affichées comme "U".)

NUMBER DIAL

- 1 Tournez le bouton de volume pour sélectionner un numéro (0 à 9) ou un caractère (*, #, +).
- 2 Appuyez sur |◀◀ / ▶▶| pour déplacer la position d'entrée. Répétez les étapes 1 et 2 jusqu'à ce que vous terminiez d'entrer le numéro de téléphone.
- 3 Appuyez sur le bouton de volume pour appeler.

VOICE

Dites le nom du contact que vous souhaitez appeler ou la commande vocale pour commander les fonctions du téléphone. (➔ **Faites au appel en utilisant la reconnaissance vocale**)

BATT LOW/MID/FULL*: Affiche la puissance de la batterie.

NO SIGNAL/LOW/MID/MAX*: Montre la puissance du signal actuellement reçu.

* Les fonctionnalités dépendent du type de téléphone utilisé.

Faites au appel en utilisant la reconnaissance vocale

- 1 Maintenez pressé  VOICE pour activer la reconnaissance vocale du téléphone connecté.
- 2 Dites le nom du contact que vous souhaitez appeler ou la commande vocale pour commander les fonctions du téléphone.
 - Les fonctions de reconnaissance vocale prises en charge varient pour chaque téléphone. Référez-vous au mode d'emploi du téléphone connecté pour les détails.
 - L'appareil prend aussi en charge la fonction d'assistant personnel intelligent de l'iPhone.

Réglages en mémoire

Stockage d'un contact en mémoire

Vous pouvez mémoriser un maximum de 6 contacts sur les touches numériques (1 à 6).

- 1 Appuyez sur  TEL pour entrer en mode Bluetooth.
- 2 Tournez le bouton de volume pour choisir [CALL HISTORY], [PHONE BOOK] ou [NUMBER DIAL], puis appuyez sur le bouton.
- 3 Tournez le bouton de volume pour sélectionner un contact ou entrez un numéro de téléphone. Si un contact est sélectionné, appuyez sur le bouton de volume pour afficher le numéro de téléphone.
- 4 Maintenez pressée une des touches numériques (1 à 6). "STORED" apparaît quand les contacts sont mémorisés.

Pour supprimer un contact de la mémoire préréglée, choisissez [NUMBER DIAL] à l'étape 2 et mémorisez un numéro vide.

Pour passer un appel à partir de la mémoire

- 1 Appuyez sur  TEL pour entrer en mode Bluetooth.
- 2 Appuyez sur l'une des touches numériques (1 à 6).
- 3 Appuyez sur le bouton de volume pour appeler. "NO MEMORY" apparaît s'il n'y a pas de contact mémorisé.

Autres paramètres

- 1 Appuyez sur le bouton de volume pour entrer [FUNCTION].
- 2 Tournez le bouton de volume pour sélectionner un élément (voir le tableau suivant), puis appuyez sur le bouton.
- 3 Répétez l'étape 2 jusqu'à ce que l'élément souhaité soit sélectionné/activé ou suivez les instructions données pour l'élément sélectionné.
- 4 Maintenez enfoncée \mathcal{Q} / \mathcal{S} pour quitter.

Pour retourner à l'option de réglage précédente, appuyez sur \mathcal{Q} / \mathcal{S} .

Défaut: **XX**

BT MODE	
PHONE SELECT	Permet de sélectionner le téléphone ou le périphérique audio à connecter ou déconnecter. "X" apparaît devant le nom de l'appareil quand il est connecté. ">" apparaît devant le périphérique de lecture audio actuel.
AUDIO SELECT	<ul style="list-style-type: none"> • Vous pouvez connecter un maximum de deux téléphones Bluetooth et un périphérique audio Bluetooth en même temps.
DEVICE DELETE	<ol style="list-style-type: none"> 1 Tournez le bouton de volume pour choisir le périphérique à supprimer, puis appuyez sur le bouton. 2 Tournez le bouton de volume pour choisir [YES] ou [NO], puis appuyez sur le bouton.
PIN CODE EDIT (0000)	<p>Change le code PIN (6 chiffres maximum).</p> <ol style="list-style-type: none"> 1 Tournez le bouton de volume pour sélectionner un numéro. 2 Appuyez sur \leftarrow / \rightarrow pour déplacer la position d'entrée. Répétez les étapes 1 et 2 jusqu'à ce que le code PIN soit entré complètement. 3 Appuyez sur le bouton de volume pour valider.
RECONNECT	ON: L'appareil se reconnecte automatiquement quand le dernier périphérique Bluetooth connecté est dans la plage. ; OFF: Annulation.
AUTO PAIRING	ON: L'appareil apparie automatiquement le périphérique Bluetooth pris en charge (iPhone/iPod touch/ périphérique Android) quand il est connecté par la prise d'entrée USB. En fonction du système d'exploitation du périphérique connecté, il se peut que cette fonction ne fonctionne pas. ; OFF: Annulation.
INITIALIZE	YES: Initialise tous les réglages Bluetooth (y compris le pairage mémorisé, le répertoire téléphonique, etc.). ; NO: Annulation.

Mode de vérification Bluetooth

Vous pouvez vérifier la connectivité du profile pris en charge entre le périphérique Bluetooth et l'appareil.

- Assurez-vous qu'il n'y aucun périphérique Bluetooth apparié.

- 1 Maintenez enfoncée \mathcal{Q} TEL.
"PLEASE PAIR YOUR PHONE PIN 0000" apparaît.
- 2 Recherchez et sélectionnez le nom de ce modèle (DPX-5***/DPX-M3***) sur le périphérique Bluetooth.
- 3 Utilisez le périphérique Bluetooth pour valider le pairage.
"TESTING" clignote sur l'affichage.

Le résultat de la connectivité (OK ou NG) apparaît après la vérification.

PAIRING: État du pairage

HF CNT: Compatibilité avec le Profile mains libres (HFP)

AUD CNT: Compatibilité avec le Profile de distribution audio avancé (A2DP)

PB DL: Compatibilité avec le Profile d'accès au répertoire d'adresses (PBAP)

Pour annuler le mode de vérification, maintenez enfoncée \mathcal{Q} SRC pour mettre l'appareil hors tension.

BLUETOOTH®

BLUETOOTH — Audio

Quand la source est BT AUDIO, vous pouvez vous connecter à cinq périphériques audio Bluetooth et commuter parmi ces cinq périphériques.

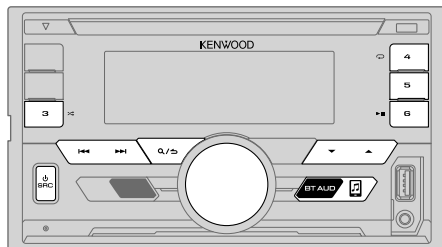

Lecteur audio via Bluetooth

- 1 Appuyez sur BT AUDIO pour choisir BT AUDIO.
- 2 Commandez le lecture audio Bluetooth pour démarrer la lecture.

Pour	Sur la façade
Lecture/pause	Appuyez sur 6.
Choisissez un groupe ou un dossier	Appuyez sur ▲ / ▼.
Saut vers l'arrière/saut vers l'avant	Appuyez sur ◀◀ / ▶▶.
Recherche rapide vers l'arrière/vers l'avant	Maintenez enfoncée ◀◀ / ▶▶.
Lecture répétée	Appuyez répétitivement sur 4. ALL REPEAT, FILE REPEAT, REPEAT OFF
Lecture aléatoire	Maintenez enfoncé 3 pour sélectionner ALL RANDOM. • Appuyez sur 3 pour sélectionner RANDOM OFF.
Sélectionnez un fichier à partir d'un dossier/liste	Reportez-vous à "Sélectionnez un fichier à partir d'un dossier/liste" à la page 9.

Pour	Sur la façade
Commutation entre les périphériques audio Bluetooth	Appuyez sur 5.*

* Appuyer sur la touche "Play" directement sur le périphérique connecté permet aussi de commuter sur la sortie sonore du périphérique.

Les opérations et les indications de l'affichage peuvent différer en fonction de leur disponibilité sur le périphérique connecté.

Réglages pour utiliser une application KENWOOD Remote

L'application KENWOOD Remote est conçue pour commander l'autoradio KENWOOD à partir de l'iPhone/iPod (via Bluetooth ou via la prise d'entrée USB) ou le smartphone Android (via Bluetooth).

Préparation:

Installez la dernière version de l'application KENWOOD Remote sur votre périphérique avant la connexion. Pour plus d'informations, consultez <www.kenwood.com/cs/ce/>.

- 1 Appuyez sur le bouton de volume pour entrer [FUNCTION].
- 2 Tournez le bouton de volume pour choisir un élément (→ 19), puis appuyez sur le bouton.
- 3 Répétez l'étape 2 jusqu'à ce que l'élément souhaité soit sélectionné ou activé.
- 4 Maintenez enfoncée Q / ↵ pour quitter.

Pour retourner à l'option de réglage précédente, appuyez sur Q / ↵.

Défaut: **XX****REMOTE APP****SELECT** Sélectionnez le périphérique (IOS ou ANDROID) pour utiliser l'application.**IOS****YES:** Sélectionnez iPhone/iPod pour utiliser l'application via Bluetooth ou connecté via la prise d'entrée USB. ; **NO:** Annulation.

Si IOS est sélectionné, sélectionnez la source iPod BT (pour iPod USB si votre iPhone/iPod est connecté via la prise d'entrée USB) pour activer l'application.

- La connectivité de l'application est interrompue ou déconnectée si :
 - Vous changez la source de iPod BT à n'importe quelle source de lecture connectée via la prise d'entrée USB.
 - Vous passez de la source iPod USB à la source iPod BT.

ANDROID**YES:** Sélectionnez le smartphone Android pour utiliser l'application via Bluetooth. ;
NO: Annulation.**ANDROID LIST*:** Sélectionnez le smartphone Android à utiliser dans la liste.**STATUS**

Montre l'état du périphérique sélectionné.

IOS CONNECTED: Vous pouvez utiliser l'application à l'aide de l'iPhone/iPod connecté via Bluetooth ou par la prise d'entrée USB.**IOS NOT CONNECTED:** Aucun périphérique IOS n'est connecté pour utiliser l'application.
ANDROID CONNECTED: Vous pouvez utiliser l'application à l'aide du smartphone Android connecté via Bluetooth.**ANDROID NOT CONNECTED:** Aucun périphérique Android n'est connecté pour utiliser l'application.* Affiché uniquement quand **[ANDROID]** de **[SELECT]** est réglé sur **[YES]**.**Écoute de l'iPhone/iPod via Bluetooth**

Vous pouvez écouter des morceaux sur l'iPhone/iPod via le Bluetooth de cet appareil.

Appuyez répétitivement sur  SRC pour sélectionner iPod BT.

- Vous pouvez commander iPod/iPhone de la même façon que iPod/iPhone via prise d'entrée USB. (➔ 8)
- Si vous branchez un iPhone/iPod sur la prise d'entrée USB pendant l'écoute d'une source iPod BT, la source change automatiquement sur iPod USB. Appuyez  **SRC** pour sélectionner iPod BT si le périphérique est toujours connecté via Bluetooth.

Radio internet via Bluetooth

Vous pouvez écouter Spotify sur votre périphérique iPhone/iPod/Android via le Bluetooth de cet appareil.

- Assurez-vous que la prise d'entrée USB n'est connectée à aucun périphérique.

Écoute de Spotify**Préparation:**Sélectionnez **[ON]** pour **[SPOTIFY SRC]** dans **[SOURCE SELECT]**. (➔ 5)

- 1 Ouvrez l'application Spotify sur votre appareil.**
 - 2 Connectez votre périphérique via la connexion Bluetooth.** (➔ 13)
 - 3 Appuyez répétitivement sur  SRC pour sélectionner SPOTIFY (pour iPhone/iPod) ou SPOTIFY BT (pour le périphérique Android).**
La source change et l'émission démarre automatiquement.
- Vous pouvez commander Spotify de la même façon que Spotify via prise d'entrée USB. (➔ 11)

RÉGLAGES AUDIO

Pendant l'écoute de n'importe quelle source...

- 1 Appuyez sur le bouton de volume pour entrer [FUNCTION].
- 2 Tournez le bouton de volume pour sélectionner un élément (voir le tableau suivant), puis appuyez sur le bouton.
- 3 Répétez l'étape 2 jusqu'à ce que l'élément souhaité soit sélectionné ou activé.
- 4 Maintenez enfoncée \mathcal{R}/\mathcal{S} pour quitter.

Pour retourner à l'option de réglage précédente, appuyez sur \mathcal{R}/\mathcal{S} .

Défaut: **XX**

AUDIO CONTROL	
SUB-W LEVEL	LEVEL -50 à LEVEL +10 (LEVEL 0): Ajuste le niveau de sortie du caisson de grave.
MANUAL EQ	Les éléments du son (niveau de fréquence, niveau de tonalité, facteur Q) sont pré-réglés pour chaque sélection.
62.5HZ	LEVEL LEVEL -9 à LEVEL +9 (LEVEL 0): Réglez le niveau à mémoriser pour chaque source. (Avant de réaliser un ajustement, choisissez la source que vous souhaitez ajuster.)
BASS EXTEND	ON: Met en service les graves étendus. ; OFF: Annulation.
100HZ/160HZ/250HZ/ 400HZ/630HZ/1KHZ/ 1.6KHZ/2.5KHZ/4KHZ/ 6.3KHZ/10KHZ/16KHZ	LEVEL -9 à LEVEL +9 (LEVEL 0): Réglez le niveau à mémoriser pour chaque source. (Avant de réaliser un ajustement, choisissez la source que vous souhaitez ajuster.)
Q FACTOR	1.35/1.50/2.00: Règle le facteur de qualité.
PRESET EQ	NATURAL/ROCK/POPS/EASY/TOP40/JAZZ/ POWERFUL/USER: Sélectionne un égaliseur pré-réglé adapté à votre genre de musique. (Sélectionnez [USER] pour utiliser les réglages réalisés dans [MANUAL EQ].)
BASS BOOST	LEVEL1/LEVEL2/LEVEL3/LEVEL4/LEVEL5: Choisissez votre niveau préféré d'accentuation des graves. ; OFF: Annulation.

LOUDNESS	LEVEL1/LEVEL2: Sélectionner votre accentuation préférée pour les basses et hautes fréquences pour produire un son plus équilibré aux faibles niveaux de volume. ; OFF: Annulation.
SUBWOOFER SET	ON: Met en service la sortie du caisson de grave. ; OFF: Annulation.
FADER	(Non applicable si la transition 3 voies est sélectionnée.) R15 à F15 (0): Règle la balance de sortie des enceintes arrière et avant.
BALANCE	L15 à R15 (0): Règle la balance de sortie des enceintes gauche et droite.
VOLUME OFFSET	LEVEL -15 à LEVEL +6 (LEVEL 0): Pré-réglez le niveau de volume initial pour chaque source. (Avant un ajustement, sélectionnez la source que vous souhaitez ajuster.)
SOUND EFFECT	
SOUND RECNSTR (Reconstruction sonore)	(Ne s'applique pas à la source RADIO et à la source AUX.) ON: Crée un son réaliste en compensant les composants haute fréquence et en rétablissant le temps de montée de la forme d'onde qui est perdu lors de la compression des données audio. ; OFF: Annulation.
SPACE ENHANCE	(Ne s'applique pas à la source RADIO.) SMALL/MEDIUM/LARGE: Améliore virtuellement l'espace sonore. ; OFF: Annulation.
SND REALIZER	LEVEL1/LEVEL2/LEVEL3: Rend virtuellement le son plus réaliste. ; OFF: Annulation.
STAGE EQ	LOW/MIDDLE/HIGH: Ajuste virtuellement la position sonore entendue par les enceintes. ; OFF: Annulation.
DRIVE EQ	ON: Accentue la fréquence pour réduire le bruit entendu de l'extérieur de la voiture ou le bruit roulement des pneus. ; OFF: Annulation.
SPEAKER SIZE	En fonction du type de transition que vous avez sélectionné (➔ 6), les options de réglage pour transition 2 voies ou transition 3 voies apparaîtront. (➔ 21, 22)
X'OVER	Par défaut, le type de transition 2 voies est sélectionné.
DTA SETTINGS	
CAR SETTINGS	Pour les réglages, ➔ 22, 23, Réglages de l'alignement temporel numérique.

- Pour la transition 2 voies: [SUB-W LEVEL]/[SUBWOOFER SET] peut être sélectionné uniquement si [SWITCH PREOUT] est réglé sur [SUBWOOFER]. (➔ 5)
- [SUB-W LEVEL] peut être sélectionné uniquement si [SUBWOOFER SET] est réglé sur [ON].

RÉGLAGES AUDIO

Réglages de transition

Voici les options de réglage disponibles pour la transition 2 voies et la transition 3 voies.

SPEAKER SIZE

La sélection est faite en fonction de la taille de l'enceinte connectée permettant d'obtenir les performances optimales.

- Les réglages de la fréquence et de la pente sont réalisés automatiquement pour la transition de l'enceinte sélectionnée.
- Quand l'option de transition 2 voies est sélectionnée, si [NONE] est sélectionné pour [TWEETER] de [FRONT], [REAR] et [SUBWOOFER] pour [SPEAKER SIZE], le réglage [X'OVER] de l'enceinte n'est pas disponible.
- Quand l'option de transition 3 voies est sélectionnée, si [NONE] est sélectionné pour [WOOFER] de [SPEAKER SIZE], le réglage [X'OVER] de [WOOFER] n'est pas disponible.

X'OVER

- [FRQ]/[F - HPF FRQ]/[R - HPF FRQ]/[SW LPF FRQ]/[HPF FRQ]/[LPF FRQ]: Ajuste la fréquence de transition pour les enceintes sélectionnées (filtre passe haut ou filtre passe bas). Si [THROUGH] est sélectionné, tous les signaux sont envoyés aux enceintes sélectionnées.
- [F - HPF SLOPE]/[R - HPF SLOPE]/[SW LPF SLOPE]/[HPF SLOPE]/[LPF SLOPE]/[SLOPE]: Ajuste la pente de transition. Peut être uniquement sélectionné si un réglage autre que [THROUGH] est choisi pour la fréquence de transition.
- [SW LPF PHASE]/[PHASE]: Sélectionne la phase de la sortie de l'enceinte à synchroniser avec la sortie des autres enceintes.
- [GAIN LEFT]/[GAIN RIGHT]/[F - HPF GAIN]/[R - HPF GAIN]/[SW LPF GAIN]/[GAIN]: Ajuste le volume de sortie de l'enceinte sélectionnée.

Options de réglage de la transition 2 voies

SPEAKER SIZE

FRONT	SIZE	8CM/10CM/12CM/13CM/16CM/17CM/18CM/4×6/5×7/6×8/6×9/7×10
	TWEETER	SMALL/MIDDLE/LARGE/NONE (non connecté)
REAR		8CM/10CM/12CM/13CM/16CM/17CM/18CM/4×6/5×7/6×8/6×9/7×10/NONE (non connecté)
SUBWOOFER*1		16CM/20CM/25CM/30CM/38CM OVER/NONE (non connecté)

X'OVER

TWEETER	FRQ	1KHZ/1.6KHZ/2.5KHZ/4KHZ/5KHZ/6.3KHZ/8KHZ/10KHZ/12.5KHZ
	GAIN LEFT	-8 à 0
	GAIN RIGHT	-8 à 0
FRONT HPF	F - HPF FRQ	30HZ/40HZ/50HZ/60HZ/70HZ/80HZ/90HZ/100HZ/120HZ/150HZ/180HZ/220HZ/250HZ/THROUGH
	F - HPF SLOPE	-6DB/-12DB/-18DB/-24DB
	F - HPF GAIN	-8 à 0
REAR HPF	R - HPF FRQ	
	R - HPF SLOPE	(Reportez-vous aux réglages FRONT HPF ci-dessus.)
	R - HPF GAIN	
SUBWOOFER LPF*1	SW LPF FRQ	30HZ/40HZ/50HZ/60HZ/70HZ/80HZ/90HZ/100HZ/120HZ/150HZ/180HZ/220HZ/250HZ/THROUGH
	SW LPF SLOPE	-6DB/-12DB/-18DB/-24DB
	SW LPF PHASE	REVERSE (180°)/NORMAL (0°)
	SW LPF GAIN	-8 à 0

*1 Sélectionnable uniquement quand [SWITCH PREOUT] est réglé sur [SUBWOOFER] (→ 5) et si [SUBWOOFER SET] est réglé sur [ON]. (→ 20)

RÉGLAGES AUDIO

Options de réglage de la transition 3 voies

SPEAKER SIZE		
TWEETER	SMALL/MIDDLE/LARGE	
MID RANGE	8CM/10CM/12CM/13CM/16CM/17CM/18CM/4×6/5×7/6×8/6×9	
WOOFER*2	16CM/20CM/25CM/30CM/38CM OVER/NONE (non connecté)	
X'OVER		
TWEETER	HPF FRQ	1KHZ/1.6KHZ/2.5KHZ/4KHZ/5KHZ/6.3KHZ/8KHZ/10KHZ/12.5KHZ
	SLOPE	-6DB/-12DB
	PHASE	REVERSE (180°)/NORMAL (0°)
	GAIN	-8 à 0
MID RANGE	HPF FRQ	30HZ/40HZ/50HZ/60HZ/70HZ/80HZ/90HZ/100HZ/120HZ/150HZ/180HZ/220HZ/250HZ/THROUGH
	HPF SLOPE	-6DB/-12DB
	LPF FRQ	1KHZ/1.6KHZ/2.5KHZ/4KHZ/5KHZ/6.3KHZ/8KHZ/10KHZ/12.5KHZ/THROUGH
	LPF SLOPE	-6DB/-12DB
	PHASE	REVERSE (180°)/NORMAL (0°)
GAIN	-8 à 0	
WOOFER*2	LPF FRQ	30HZ/40HZ/50HZ/60HZ/70HZ/80HZ/90HZ/100HZ/120HZ/150HZ/180HZ/220HZ/250HZ/THROUGH
	SLOPE	-6DB/-12DB
	PHASE	REVERSE (180°)/NORMAL (0°)
	GAIN	-8 à 0

*2 Sélectionnable uniquement quand [SUBWOOFER SET] est réglé sur [ON]. (→ 20)

Réglages de l'alignement temporel numérique

L'alignement temporel numérique règle la temporisation de la sortie d'enceinte pour créer un environnement qui convient mieux à votre véhicule.

- Pour plus d'informations, → 23, Déterminez la valeur pour [DISTANCE] et [GAIN] de [DTA SETTINGS].

DTA SETTINGS

POSITION	Sélectionne votre position d'écoute (point de référence). ALL: Sans compensation ; FRONT RIGHT: Siège avant droit ; FRONT LEFT: Siège avant gauche ; FRONT ALL: Siège avant • [FRONT ALL] est affiché uniquement quand [2-WAY X'OVER] est sélectionné. (→ 6)
DISTANCE	0CM à 610CM: Ajuste avec précision la distance de compensation. (Avant de réaliser un ajustement, choisissez l'enceinte que vous souhaitez ajuster.)
GAIN	-8DB à 0DB: Ajuste avec précision le volume de sortie de l'enceinte sélectionnée. (Avant de réaliser un ajustement, choisissez l'enceinte que vous souhaitez ajuster.)
DTA RESET	YES: Réinitialise les réglages ([DISTANCE] et [GAIN]) du réglage [POSITION] sélectionné au réglages par défaut ; NO: Annulation.

CAR SETTINGS

Identifiez votre type de voiture et l'emplacement des enceintes arrière afin de réaliser les ajustement pour [DTA SETTINGS].

CAR TYPE	COMPACT/FULL SIZE CAR/WAGON/MINIVAN/SUV/MINIVAN(LONG): Sélectionne le type de véhicule ; OFF: Sans compensation.
R - SP LOCATION	Sélectionne l'emplacement des enceintes arrière de votre véhicule pour calculer la distance la plus loin de la position d'écoute sélectionnée (point de référence). • DOOR/REAR DECK: Sélectionnable uniquement quand [CAR TYPE] est sélectionné pour [OFF], [COMPACT], [FULL SIZE CAR], [WAGON] ou [SUV]. • 2ND ROW/3RD ROW: Sélectionnable uniquement quand [CAR TYPE] est sélectionné pour [MINIVAN] ou [MINIVAN(LONG)].

RÉGLAGES AUDIO

- Avant de réaliser un ajustement pour [DISTANCE] et [GAIN] de [DTA SETTINGS], sélectionnez l'enceinte que vous souhaitez ajuster :

Quand la transition 2 voies est sélectionnée :

FRONT LEFT / FRONT RIGHT / REAR LEFT / REAR RIGHT / SUBWOOFER

- Vous pouvez sélectionner uniquement [REAR LEFT], [REAR RIGHT] et [SUBWOOFER] si un autre réglage que [NONE] est sélectionné pour [REAR] ou [SUBWOOFER] de [SPEAKER SIZE]. (→ 21)

Quand la transition 3 voies est sélectionnée :

TWEETER LEFT / TWEETER RIGHT / MID LEFT / MID RIGHT / WOOFER

- Vous pouvez sélectionner uniquement [WOOFER] si un autre réglage que [NONE] est sélectionné pour [WOOFER] de [SPEAKER SIZE]. (→ 22)

- [R - SP LOCATION] de [CAR SETTINGS] est sélectionnable uniquement si :

- La transition 2 voies est sélectionnée. (→ 6)
- Un autre réglage que [NONE] est sélectionné pour [REAR] de [SPEAKER SIZE]. (→ 21)

Déterminez la valeur pour [DISTANCE] et [GAIN] de [DTA SETTINGS]

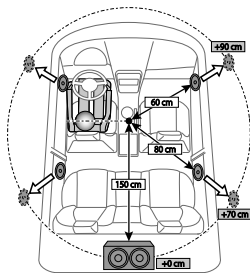

Si vous spécifiez la distance à partir du centre de la position d'écoute actuellement réglée sur n'importe quel réglage, la temporisation est calculée automatiquement et réglée.

- 1 Déterminez le centre de la position d'écoute actuellement réglée comme point de référence.
- 2 Mesurez la distance entre la position de référence et les enceintes.
- 3 Calculez la différence entre la distance de l'enceinte la plus loin (enceinte arrière) et les autres enceintes.
- 4 Réglez [DISTANCE] calculé à l'étape 3 pour les enceintes individuelles.
- 5 Ajustez [GAIN] pour les enceintes individuelles.

Exemple: Quand [FRONT ALL] est sélectionné comme position d'écoute

RÉGLAGES D'AFFICHAGE

Identification de zone pour les réglages de la couleur et de la luminosité

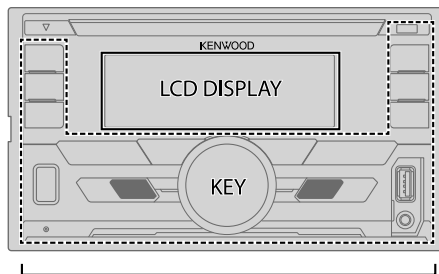

ALL ZONE

Réglez le gradateur

Maintenez **DISP** enfoncé pour activer/désactiver le gradateur.

- Si vous avez réglé [DIMMER TIME] (→ 24), il sera annulé quand vous maintiendrez ce bouton enfoncé.

Autres paramètres

- 1 Appuyez sur le bouton de volume pour entrer [FUNCTION].
- 2 Tournez le bouton de volume pour choisir un élément (→ 24), puis appuyez sur le bouton.
- 3 Répétez l'étape 2 jusqu'à ce que l'élément souhaité soit sélectionné/activé ou suivez les instructions données pour l'élément sélectionné.
- 4 Maintenez enfoncée **Q** / **S** pour quitter.

Pour retourner à l'option de réglage précédente, appuyez sur **Q** / **S**.

RÉGLAGES D’AFFICHAGE

Défaut: **XX**

DISPLAY	
COLOR SELECT	<p>Sélectionnez une couleur pour ALL ZONE, LCD DISPLAY et KEY séparément.</p> <ol style="list-style-type: none"> Choisissez une zone. (Reportez-vous à l'illustration de la page 23.) Choisissez une couleur pour la zone sélectionnée. INITIAL COLOR/VARIABLE SCAN/CUSTOM R/G/B/couleurs prérégées* <p>Pour créer votre propre couleur, sélectionnez [CUSTOM R/G/B]. La couleur que vous avez créée est mémorisée dans [CUSTOM R/G/B].</p> <ol style="list-style-type: none"> Appuyez sur le bouton de volume pour accéder à l'ajustement détaillé de la couleur. Appuyez sur ◀◀ / ▶▶ pour sélectionner la couleur (R/G/B) à ajuster. Tournez le bouton de volume pour ajuster le niveau (0 à 9), puis appuyez sur le bouton.
DIMMER	<p>Assombrir l'éclairage.</p> <p>ON: Le gradateur est activé. ; OFF: Annulation.</p> <p>DIMMER TIME: Réglez l'heure de mise en et hors service du gradateur.</p> <ol style="list-style-type: none"> Tournez le bouton de volume pour régler l'heure de mise en service [ON], puis appuyez sur le bouton. Tournez le bouton de volume pour régler l'heure de mise en service [OFF], puis appuyez sur le bouton. <p>(Défaut: [ON]: 18:00; [OFF]: 6:00 AM)</p>
BRIGHTNESS	<ol style="list-style-type: none"> Choisissez une zone. (Reportez-vous à l'illustration de la page 23.) 0 à 31: Sélectionne votre niveau de luminosité préféré pour la zone sélectionnée.
TEXT SCROLL	<p>AUTO/ONCE: Sélectionne de faire défiler automatiquement l'information sur l'affichage, ou de la faire défiler une seule fois. ; OFF: Annulation.</p>

* Couleurs prérégées: **RED1/RED2/RED3/PURPLE1/PURPLE2/PURPLE3/PURPLE4/BLUE1/BLUE2/BLUE3/SKYBLUE1/SKYBLUE2/LIGHTBLUE/AQUA1/AQUA2/GREEN1/GREEN2/GREEN3/YELLOWGREEN1/YELLOWGREEN2/YELLOW/ORANGE1/ORANGE2/ORANGERED**

GUIDE DE DÉPANNAGE

Symptôme	Remède
Généralités	Le son ne peut pas être entendu. <ul style="list-style-type: none"> Ajustez le volume sur le niveau optimum. Vérifiez les cordons et les connexions.
	"MISWIRING CHECK WIRING THEN PWR ON" apparaît. <p>Mettez l'appareil hors tension, puis assurez-vous que les prises des câbles d'enceinte sont correctement isolées. Mettez de nouveau l'appareil sous tension.</p>
	"PROTECTING SEND SERVICE" apparaît. <p>Envoyez l'appareil au centre de service le plus proche.</p>
	Cet appareil ne fonctionne pas du tout. <p>Réinitialisez l'appareil. (➔ 3)</p>
Radio	<ul style="list-style-type: none"> La réception radio est mauvaise. Bruit statique pendant l'écoute de la radio. <p>Connectez l'antenne solidement.</p>
CD/USB/iPod	Le disque ne peut pas être éjecté. <p>Maintenez enfoncée ▲ pour éjecter le disque de force. Faites attention que le disque ne tombe pas quand il est éjecté. Si cela ne résout pas le problème, essayez de réinitialiser l'appareil. (➔ 3)</p>
	Du bruit est produit. <p>Sautez à une autre plage ou changez le disque.</p>
	Les plages ne sont pas reproduites comme vous le souhaitez. <p>L'ordre de lecture est déterminé quand les fichiers sont enregistrés.</p>
	"READING" clignote sur. <p>N'utilisez pas trop de niveaux de hiérarchie ou de dossiers.</p>
	La durée de lecture écoulée n'est pas correcte. <p>C'est causé par la façon dont les plages ont été enregistrées sur le disque.</p>
	"LOADING" apparaît quand vous entrez en mode de recherche en appuyant sur Q / S . <p>Cet appareil continue de préparer la liste des morceaux de l'iPod/iPhone. Le chargement des données peut être long, essayez de nouveau plus tard.</p>
Les caractères corrects ne sont pas affichés (ex.: nom de l'album). <ul style="list-style-type: none"> Cet appareil peut uniquement afficher les lettres majuscules, les chiffres et un nombre limité de symboles. En fonction de la langue d'affichage que vous avez choisie (➔ 5), certains caractères peuvent ne pas être affichés correctement. 	

GUIDE DE DÉPANNAGE

Symptôme	Remède
"NA FILE"	Assurez-vous que le disque contient des fichiers audio compatibles. (→ 27)
"NO DISC"	Insérez un disque reproductible dans la fente d'insertion.
"TOC ERROR"	Assurez-vous que le disque est propre et inséré correctement.
"PLEASE EJECT"	Réinitialisez l'appareil. Si cela ne résout pas le problème, consultez votre centre de service le plus proche.
"NO DEVICE"	Connectez un périphérique USB puis repassez à la source USB.
"COPY PRO"	Un fichier interdit de copie a été lu.
"UNSUPPORTED DEVICE"	<ul style="list-style-type: none"> Vérifiez si le périphérique connecté est compatible avec cet appareil et assurez-vous que le système de fichiers est dans un format compatible. (→ 27) Reconnectez le périphérique.
"UNRESPONSIVE DEVICE"	Assurez-vous que le périphérique n'est pas défaillant et reconnectez-le.
"USB HUB IS NOT SUPPORTED"	Cet appareil ne peut pas prendre en charge un périphérique USB connecté via un hub USB.
<ul style="list-style-type: none"> La source ne change pas sur "USB" quand vous connectez un périphérique USB lors de l'écoute d'une autre source. "USB ERROR" apparaît. 	Le port USB consomme plus de puissance que la limite de conception. Mettez l'appareil hors tension et débranchez le périphérique USB. Puis, remettez l'appareil sous tension et rebranchez le périphérique USB. Si cette solution ne résout pas le problème, mettez l'appareil hors tension puis de nouveau sous tension (ou réinitialisez l'appareil) avant de remplacer le périphérique USB par un autre.
"NO MUSIC"	Connectez un périphérique USB qui contient des fichiers audio compatibles.
"iPod ERROR"	<ul style="list-style-type: none"> Reconnectez l'iPod. Réinitialisez l'iPod.

CD/USB/iPod

Symptôme	Remède
<ul style="list-style-type: none"> Aucun son ne peut être entendu pendant la lecture. Le son sort uniquement du périphérique Android. 	<ul style="list-style-type: none"> Reconnectez le périphérique Android. En mode [HAND MODE], lancez n'importe quelle application multimédia sur le périphérique Android et démarrez la lecture. En mode [HAND MODE], relancez l'application multimédia actuelle ou utilisez une autre application multimédia. Redémarrez le périphérique Android. Si cela ne résout pas le problème, c'est que le périphérique Android connecté ne peut pas diriger le signal audio sur l'appareil. (→ 28)
<p style="writing-mode: vertical-rl; transform: rotate(180deg);">ANDROID</p> Lecture impossible en mode [BROWSE MODE] .	<ul style="list-style-type: none"> Assurez-vous que KENWOOD MUSIC PLAY APP est installé sur le périphérique Android. (→ 8) Reconnectez le périphérique Android et sélectionnez le mode de commande approprié. Si cela ne résout pas le problème, c'est que le périphérique Android connecté ne prend pas en charge [BROWSE MODE]. (→ 28)
"NO DEVICE" ou "READING" clignote sur.	<ul style="list-style-type: none"> Désactivez les options développeur sur le périphérique Android. Reconnectez le périphérique Android. Si cela ne résout pas le problème, c'est que le périphérique Android connecté ne prend pas en charge [BROWSE MODE]. (→ 28)
La lecture est intermittente ou le son saute.	Désactivez le mode d'économie d'énergie sur le périphérique Android.
"ANDROID ERROR" / "NA DEVICE"	<ul style="list-style-type: none"> Reconnectez le périphérique Android. Redémarrez le périphérique Android.

GUIDE DE DÉPANNAGE

	Symptôme	Remède
Spotify	"DISCONNECTED"	La prise USB est déconnectée de l'appareil principal. Assurez-vous que l'appareil est connecté correctement via USB.
	"CONNECTING"	<ul style="list-style-type: none"> Connecté via la prise d'entrée USB: L'appareil est connecté à l'appareil principal. Patienter svp. Connecté via Bluetooth: Le Bluetooth est déconnecté. Veuillez vérifier la connexion Bluetooth et assurez-vous que le périphérique et l'appareil sont appariés et connectés.
	"CHECK APP"	L'application Spotify n'est pas connectée correctement, ou l'utilisateur n'est pas connecté. Quittez l'application Spotify et redémarrez, puis connectez vous à votre compte Spotify.
Bluetooth®	Aucun périphérique Bluetooth n'est détecté.	<ul style="list-style-type: none"> Faites de nouveau une recherche à partir du périphérique Bluetooth. Réinitialisez l'appareil. (➔ 3)
	Le pairage Bluetooth ne peut pas être réalisé.	<ul style="list-style-type: none"> Assurez-vous que vous avez entré le même code PIN pour l'appareil et le périphérique Bluetooth. Supprimez les informations de pairage pour cet appareil et le périphérique Bluetooth, puis effectuez de nouveau le pairage. (➔ 13)
	Un écho ou du bruit est entendu pendant une conversation téléphonique.	<ul style="list-style-type: none"> Ajustez la position du microphone. (➔ 12) Cochez le réglage [ECHO CANCEL]. (➔ 15)
	Le son du téléphone est de mauvaise qualité.	<ul style="list-style-type: none"> Réduisez la distance entre cet appareil et le périphérique Bluetooth. Déplacez la voiture dans un endroit où vous pouvez obtenir un meilleur signal de réception.
	La méthode d'appel vocal ne réussie pas.	<ul style="list-style-type: none"> Utilisez la méthode d'appel vocal dans un environnement plus calme. Réduisez la distance au microphone quand vous dites le nom. Assurez-vous que la même voix que la voix enregistrée est utilisée.

	Symptôme	Remède
Bluetooth®	Le son est interrompu ou saute pendant la lecture d'un lecteur audio Bluetooth.	<ul style="list-style-type: none"> Réduisez la distance entre cet appareil et le lecteur audio Bluetooth. Mettez cet appareil hors tension, puis de nouveau sous tension et essayez de nouveau de connecter l'appareil. D'autres périphériques Bluetooth peuvent être en train de se connecter à l'appareil.
	Le lecteur audio Bluetooth connecté ne peut pas être commandé.	<ul style="list-style-type: none"> Vérifiez si le lecteur audio Bluetooth connecté prend en charge AVRCP (Audio/Video Remote Control Profile). (Référez-vous aux instructions de votre lecteur audio.) Déconnectez et reconnectez à nouveau le lecteur Bluetooth.
	"DEVICE FULL"	Le nombre de périphériques enregistrées a atteint la limite. Essayez de nouveau après avoir supprimé un périphérique inutile. (➔ 17, DEVICE DELETE)
	"N/A VOICE TAG"	Assurez-vous que la même voix que la voix enregistrée est utilisée.
	"NOT SUPPORT"	Le téléphone connecté ne prend pas en charge la fonction de reconnaissance vocale ou le transfert de répertoire téléphonique.
	"NO ENTRY"/"NO PAIR"	Il n'y a aucun appareil enregistré connecté/trouvé par Bluetooth.
	"ERROR"	Essayez de nouveau l'opération. Si "ERROR" apparaît de nouveau, vérifiez si l'appareil extérieur prend en charge la fonction que vous avez essayée.
	"NO INFO"/"NO DATA"	L'appareil Bluetooth ne peut pas obtenir les informations du contact.
	"HF ERROR XX"/"BT ERROR"	Réinitialiser l'appareil et essayez de nouveau l'opération. Si cela ne résout pas le problème, consultez votre centre de service le plus proche.
	"SWITCHING NG"	Les téléphones connectés ne prennent peut-être pas en charge la fonction de commutation de téléphone.

RÉFÉRENCES

■ Entretien

Nettoyage de l'appareil

Essayez la saleté de la façade avec un chiffon sec au silicone ou un chiffon doux.

Manipulation des disques

- Ne pas toucher la surface d'enregistrement du disque.
- Ne pas coller de ruban adhésif, etc. sur les disques et ne pas utiliser de disque avec du ruban adhésif collé dessus.
- N'utilisez aucun accessoire pour le disque.
- Nettoyer le disque en partant du centre vers l'extérieur.
- Nettoyez le disque avec un chiffon sec au silicone ou un chiffon doux. N'utilisez aucun solvant.
- Pour retirer les disques de cet appareil, tirez-les horizontalement.
- Retirez les ébarbures du bord du trou central du disque avant d'insérer un disque.

■ Plus d'informations

Pour: — Les dernières mise à jour du micrologiciel et la liste de compatibilité la plus récente
— Application originale KENWOOD
— Autres informations récentes

Consultez <www.kenwood.com/cs/ce/>.

Généralités

• Cet appareil ne peut lire que les CD suivants:



• Pour des informations détaillées et des remarques sur les fichiers audio compatibles, reportez-vous à <www.kenwood.com/cs/ce/audiofile/>.

Fichiers pouvant être lus

• Fichier audio reproductible:

Pour les disques: MP3 (.mp3), WMA (.wma), AAC (.aac)

Pour les périphériques USB à mémoire de grande capacité: MP3 (.mp3), WMA (.wma), AAC (.aac), AAC (.m4a), WAV (.wav), FLAC (.flac)

- Supports de disque compatibles: CD-R/CD-RW/CD-ROM
- Formats de fichiers de disques compatibles: ISO 9660 Niveau 1/2, Joliet, Nom de fichier étendu
- Systèmes de fichier de périphérique USB compatibles: FAT12, FAT16, FAT32

Même quand les fichiers audio sont conformes aux normes établies ci-dessus, il est possible que la lecture ne soit pas possible suivant le type ou les conditions du support ou périphérique.

Un fichier AAC (.m4a) dans un CD codé par iTunes ne peut pas être lu sur cet appareil.

Disques ne pouvant pas être lus

- Disques qui ne sont pas ronds.
- Disques avec des colorations sur la surface d'enregistrement ou disques sales.
- Disques enregistrables/réinscriptibles qui n'ont pas été finalisés.
- CD de 8 cm. Essayer d'insérer un disque à l'aide d'un adaptateur peut entraîner un dysfonctionnement de l'appareil.

À propos des périphériques USB

- Vous ne pouvez pas connecter un périphérique USB via un hub USB.
- La connexion d'un câble dont la longueur totale dépasse 5 m peut avoir pour conséquence un fonctionnement anormal de la lecture.
- Cet appareil ne peut pas reconnaître les périphériques USB dont l'alimentation n'est pas de 5 V et dépasse 1,5 A.

À propos de l'iPod/iPhone

- Via USB:
Made for
 - iPod touch (5th et 6th generation)
 - iPod nano (7th generation)
 - iPhone 4S, 5, 5S, 5C, 6, 6 Plus, 6S, 6S Plus, SE, 7, 7 Plus
- Via Bluetooth:
Made for
 - iPod touch (5th et 6th generation)
 - iPhone 4S, 5, 5S, 5C, 6, 6 Plus, 6S, 6S Plus, SE, 7, 7 Plus
- Il n'est pas possible d'utiliser un iPod lorsque "KENWOOD" ou "✓" est affiché sur l'iPod.
- En fonction de la version du système d'exploitation de l'iPod/iPhone, certaines fonctions peuvent ne pas être utilisables sur cet appareil.

RÉFÉRENCES

À propos du périphérique Android

- Cet appareil prend en charge Android OS 4.1 et ultérieur.
- Certains périphériques Android (avec OS 4.1 et ultérieur) peuvent ne pas prendre en charge complètement Android Open Accessory (AOA) 2.0.
- Si le périphérique Android prend en charge à la fois le protocole mass storage class et AOA 2.0, cet appareil utilise toujours en priorité la lecture via AOA 2.0.

À propos de Spotify

- Prise en charge par l'application Spotify:
 - iPhone 4S, 5, 5S, 5C, 6, 6 Plus, 6S, 6S Plus, SE, 7, 7 Plus (iOS 8 ou ultérieur)
 - iPod touch (5th et 6th generation)
 - Android OS 4.0.3 ou ultérieur
- Spotify est un service tiers, et par conséquent les spécifications sont sujettes à changement sans notification préalable. Par conséquent, la compatibilité peut réduite ou certains services ou même tous les services peuvent devenir indisponibles.
- Certaines fonction de Spotify ne peuvent pas être utilisées à partir de cet appareil.
- Pour les problèmes lors de l'utilisation de l'application, veuillez contacter Spotify à <www.spotify.com>.

À propos de Bluetooth

- En fonction de la version Bluetooth du périphérique, il se peut que certains périphériques Bluetooth ne puissent pas être connectés à cet appareil.
- Cet appareil peut ne pas fonctionner avec certains périphériques Bluetooth.
- La condition du signal varie en fonction de l'environnement.

Changez l'information sur l'affichage

Chaque fois que vous appuyez sur **DISP**, les informations affichées changent.

- Si aucune information n'est disponible ou si aucune information n'est enregistrée, "NO TEXT", "NO INFO", ou une autre information (par ex. le nom de la station, la durée de lecture) apparaît.

Nom de la source	Informations sur l'affichage
STANDBY	Nom de la source (Date)*
RADIO	Fréquence (Date)* (Pour les stations FM Radio Data System uniquement) Nom de la station (Date)* ➔ Radio texte (Date)* ➔ Radio texte+ (R.TEXT+) ➔ Titre de morceau (Artiste) ➔ Titre de morceau (Date)* ➔ Fréquence (Date)* ➔ (retour au début)
CD ou USB	(Pour CD-DA) Titre de plage (Artiste) ➔ Titre de plage (Nom du disque) ➔ Titre de plage (Date)* ➔ Durée de lecture (Date)* ➔ (retour au début) (Pour les fichiers MP3/WMA/AAC/WAV/FLAC) Titre du morceau (Artiste) ➔ Titre du morceau (Titre d'album) ➔ Titre du morceau (Date)* ➔ Nom de fichier (Nom de dossier) ➔ Nom de fichier (Date)* ➔ Durée de lecture (Date)* ➔ (retour au début)
iPod USB/iPod BT ou ANDROID	Quand [MODE OFF]/[BROWSE MODE] est sélectionné (➔ 9): Titre de morceau (Artiste) ➔ Titre de morceau (Nom de l'album) ➔ Titre de morceau (Date)* ➔ Durée de lecture (Date)* ➔ (retour au début)
SPOTIFY/SPOTIFY BT	Titre contextuel (Date)* ➔ Titre du morceau (Artiste) ➔ Titre du morceau (Nom de l'album) ➔ Titre du morceau (Date)* ➔ Durée de lecture (Date) ➔ (retour au début)
BT AUDIO	Titre de morceau (Artiste) ➔ Titre de morceau (Nom de l'album) ➔ Titre de morceau (Date)* ➔ Durée de lecture (Date)* ➔ (retour au début)
AUX	Nom de la source (Date)*

* Le niveau de batterie et la force du signal du périphérique Bluetooth est affiché si **[BATT/SIGNAL]** est réglé sur **[AUTO]**. (➔ 15)

SPÉCIFICATIONS

Tuner	FM	Plage de fréquences	87,5 MHz — 108,0 MHz (intervalle de 50 kHz)
		Sensibilité utilisable (S/B = 30 dB)	0,71 μ V/75 Ω
		Seuil de sensibilité (DIN S/N = 46 dB)	2,0 μ V/75 Ω
		Réponse en fréquence (± 3 dB)	30 Hz — 15 kHz
		Taux de Signal/Bruit (MONO)	64,0 dB
		Séparation stéréo (1 kHz)	40 dB
MW (AM)	Plage de fréquences	531 kHz — 1 611 kHz (intervalle de 9 kHz)	
	Sensibilité utilisable (S/B = 20 dB)	28,2 μ V	
LW (AM)	Plage de fréquences	153 kHz — 279 kHz (intervalle de 9 kHz)	
	Sensibilité utilisable (S/B = 20 dB)	50 μ V	

Lecteur CD	Pour DPX-5100BT :		
	Diode laser	GaAlAs	
	Filtre numérique (D/A)	8 fois suréchantillonnage	
	Vitesse de rotation	500 t/min. — 200 t/min. (CLV)	
	Pleurage et scintillement	Non mesurables	
	Réponse en fréquence (± 1 dB)	20 Hz — 20 kHz	
	Distorsion harmonique totale (1 kHz)	0,01 %	
	Taux de Signal/Bruit (1 kHz)	105 dB	
	Gamme dynamique	90 dB	
	Séparation des canaux	85 dB	
	Décodage MP3	Compatible avec le format MPEG-1/2 Audio Layer-3	
Décodeur WMA	Compatible Windows Media Audio		
Décode AAC	Fichiers AAC-LC“.aac”,“.m4a”		

USB	Pour DPX-5100BT :	
	Standard USB	USB 1.1/USB 2.0 Vitesse maximale
	Système de fichiers	FAT12/16/32
	Courant d'alimentation maximum	CC 5 V \equiv 1,5 A
	Décodage MP3	Compatible avec le format MPEG-1/2 Audio Layer-3
	Décodeur WMA	Compatible Windows Media Audio
	Décode AAC	Fichiers AAC-LC“.aac”,“.m4a”
	Décodeur WAV	PCM linéaire
Décodeur FLAC	Fichier FLAC (96 kHz maximum/24 bits)	

USB	Pour DPX-M3100BT :	
	Standard USB	USB 1.1/USB 2.0 Vitesse maximale
	Système de fichiers	FAT12/16/32
	Courant d'alimentation maximum	CC 5 V \equiv 1,5 A
	Réponse en fréquence (± 1 dB)	20 Hz — 20 kHz
	Taux de Signal/Bruit (1 kHz)	105 dB
	Gamme dynamique	90 dB
	Séparation des canaux	85 dB
	Décodage MP3	Compatible avec le format MPEG-1/2 Audio Layer-3
	Décodeur WMA	Compatible Windows Media Audio
	Décode AAC	Fichiers AAC-LC“.aac”,“.m4a”
Décodeur WAV	PCM linéaire	
Décodeur FLAC	Fichier FLAC (96 kHz maximum/24 bits)	

SPÉCIFICATIONS

Bluetooth	Version	Bluetooth 3.0
	Plage de fréquences	2,402 GHz — 2,480 GHz
	Puissance de sortie	+4 dBm (MAX), 0 dBm (AVE) Power Class 2
	Portée de communication maximale	Ligne de vue approximative 10 m (32,8 ft)
	Profil	HFP 1.6 (Hands-Free Profile — Profil mains libres) A2DP (Advanced Audio Distribution Profile — Profil de distribution audio avancé) AVRCP 1.5 (Audio/Video Remote Control Profile — Profil de télécommande audio/vidéo) SPP (Serial Port Profile — Profil de port série) PBAP (Phonebook Access Profile — Profil d'accès au répertoire d'adresses)

Audio	Puissance de sortie maximum	50 W × 4	
	Pleine Puissance de Largeur de Bande	22 W × 4 (avec moins de 1 % DHT)	
	Impédance d'enceinte	4 Ω — 8 Ω	
	Action en tonalité	Bande 1: 62,5 Hz ±9 dB Bande 2: 100 Hz ±9 dB Bande 3: 160 Hz ±9 dB Bande 4: 250 Hz ±9 dB Bande 5: 400 Hz ±9 dB Bande 6: 630 Hz ±9 dB Bande 7: 1 kHz ±9 dB Bande 8: 1,6 kHz ±9 dB Bande 9: 2,5 kHz ±9 dB Bande 10: 4 kHz ±9 dB Bande 11: 6,3 kHz ±9 dB Bande 12: 10 kHz ±9 dB Bande 13: 16 kHz ±9 dB	
	Niveau de préamplification/charge	CD	DPX-5100BT : 2 500 mV/10 kΩ
		USB	DPX-M3100BT : 2 500 mV/10 kΩ
	Impédance du préamplificateur	≤ 600 Ω	

Auxiliaire	Réponse en fréquence (±3 dB)	20 Hz — 20 kHz
	Tension maximum d'entrée	1 000 mV
	Impédance d'entrée	30 kΩ
Généralités	Tension de fonctionnement	14,4 V (10,5 V — 16 V admissible)
	Consommation de courant maximale	10 A
	Plage de températures de fonctionnement	-10°C — +60°C
	Dimensions d'installation (L × H × P)	182 mm × 111 mm × 158 mm
Poids		DPX-5100BT : 1,6 kg DPX-M3100BT : 1,2 kg

Sujet à changement sans notification.

INSTALLATION/RACCORDEMENT

⚠ Avertissement

- L'appareil peut uniquement être utilisé avec une alimentation de 12 V CC, à masse négative.
- Déconnectez la borne négative de la batterie avant le câblage et le montage.
- Ne connectez pas le fil de batterie (jaune) et le fil d'allumage (rouge) au châssis de la voiture ou au fil de masse (noir) pour éviter les courts-circuits.
- Pour éviter les courts-circuits:
 - Isolez les fils non connectés avec du ruban adhésif.
 - Assurez-vous de raccorder de nouveau la mise à la masse de cet appareil au châssis de la voiture après l'installation.
 - Fixez les câbles avec des serre-câbles et enroulez un ruban de vinyle autour des câbles qui entrent en contact avec des pièces métalliques pour protéger les câbles.

⚠ Précautions

- Pour des raisons de sécurité, laissez le travail de câblage et de montage des professionnels. Consultez votre revendeur autoradio.
- Installez cet appareil dans la console de votre véhicule. Ne touchez pas les parties métalliques de cet appareil pendant ou juste après son utilisation. Les parties métalliques, comme le dissipateur de chaleur et le boîtier, deviennent chaudes.
- Ne connectez pas les fils ⊖ des enceintes au châssis de la voiture, au fil de masse (noir) ou en parallèle.
- Montez l'appareil avec un angle de moins de 30°.
- Si le faisceau de fils de votre véhicule ne possède pas de borne d'allumage, connectez le fil d'allumage (rouge) à la borne du boîtier de fusible de votre véhicule qui offre une alimentation de 12 V CC et qui se met en et hors service avec la clé de contact.
- Gardez tous les câbles à l'écart des dissipateurs thermiques.
- Après avoir installé l'appareil, vérifiez si les lampes de frein, les indicateurs, les clignotants, etc. de la voiture fonctionnent correctement.
- Si un fusible saute, assurez-vous d'abord que les câbles ne touchent pas le châssis de la voiture puis remplacez le vieux fusible par un nouveau de même valeur.

Procédure de base

- 1 Retirez la clé de contact, puis déconnectez la borne ⊖ de la batterie de la voiture.
- 2 Connectez les fils correctement.
Reportez-vous à Connexions. (➔ 33, 34)
- 3 Installez l'appareil dans votre voiture.
Reportez-vous à Installation de l'appareil (montage encastré). (➔ 32)
- 4 Connectez la borne ⊖ de la batterie de la voiture.
- 5 Appuyez sur **SRC** pour mettre l'appareil sous tension.
- 6 Réinitialisez l'appareil. (➔ 3)

Liste des pièces pour l'installation

(A) Manchon de montage

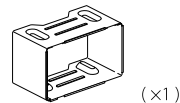

(B) Plaque d'assemblage

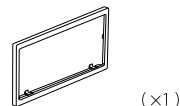

(C) Faisceau de fils

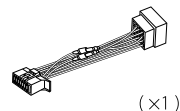

(D) Clé d'extraction



Installation de l'appareil (montage encastré)

Réalisez les connexions nécessaires.
(→ 33, 34)

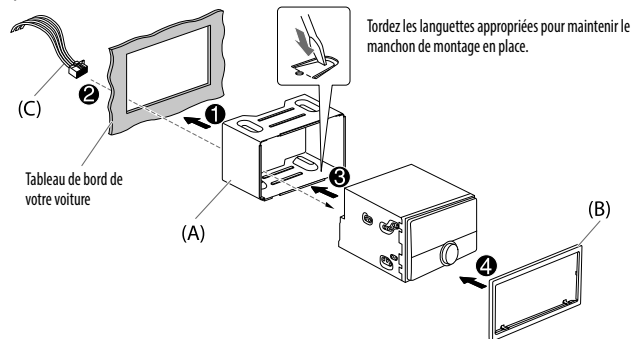

Comment retirer l'appareil

- 1 Insérez le loquet des clés d'extraction dans les trous de chaque côté de la plaque d'assemblage, puis tirez vers l'extérieur.
- 2 Insérez les clés d'extraction profondément dans les fentes de chaque côté, puis suivez les flèches indiquées sur l'illustration.

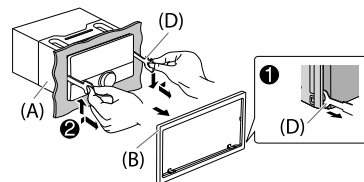

Lors d'une installation sans manchon de montage

- 1 Retirez le manchon de montage et la plaque d'assemblage de l'appareil.
- 2 Alignez les entailles de l'appareil (des deux côtés) avec le support de montage du véhicule et fixez l'appareil avec les vis (en vente dans le commerce).

⚠ N'utiliser que les vis spécifiés. L'utilisation de vis incorrects peut endommager l'appareil.

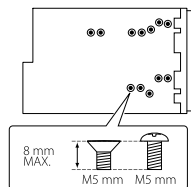

INSTALLATION/RACCORDEMENT

Connexions

Lors de la connexion à un amplificateur extérieur, connectez son fil de masse au châssis de la voiture pour éviter d'endommager l'appareil.

Si votre voiture ne possède pas de prise ISO:

Nous recommandons d'installer l'appareil en utilisant un harnais de câblage en vente dans le commerce recommandé spécifiquement pour votre voiture et, pour votre sécurité, de laisser ce travail à des professionnels. Consultez votre revendeur autoradio.

Connexion des connecteurs ISO sur certaines voitures VW/Audi ou Opel (Vauxhall)

Vous aurez peut-être besoin de modifier le câblage du faisceau de fils fourni comme montré sur l'illustration ci-dessous.

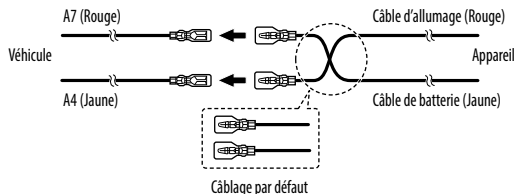

Connecteurs ISO

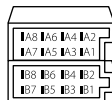

Broche	Couleur et fonction (pour les connecteurs ISO).	
A4	Jaune	: Pile
A5	Bleu/Blanc*1	: Commande d'alimentation
A7	Rouge	: Allumage (ACC)
A8	Noir	: Connexion à la terre (masse)
B1	Violet ⊕	: Enceinte arrière (droite)
B2	Violet/noir ⊖	Pour la transition 3 voies: Enceinte des aigus (droite)
B3	Gris ⊕	: Enceinte avant (droite)
B4	Gris/noir ⊖	Pour la transition 3 voies: Enceinte des médiums (droite)
B5	Blanc ⊕	: Enceinte avant (gauche)
B6	Blanc/noir ⊖	Pour la transition 3 voies: Enceinte des médiums (gauche)
B7	Vert ⊕	: Enceinte arrière (gauche)
B8	Vert/noir ⊖	Pour la transition 3 voies: Enceinte des aigus (gauche)

*1 (→ 34)

INSTALLATION/RACCORDEMENT

Connexions

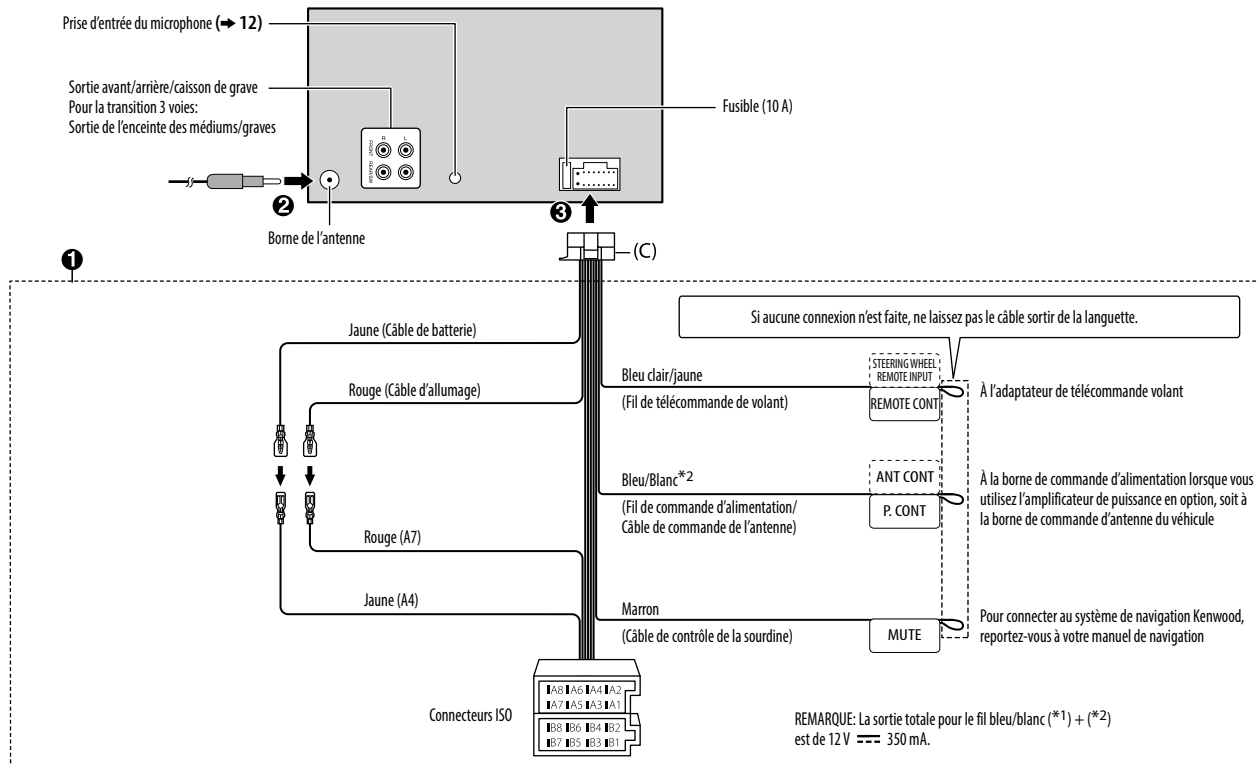

INHOUD

ALVORENS GEBRUIK	2
BASISPUNTEN	3
STARTEN	4
1 Kies de displaytaal en annuleer de demonstratie	
2 Instellen van de klok en datum	
3 Instellen van de basisinstellingen	
RADIO	6
CD/USB/iPod/ANDROID	8
AUX	11
Spotify	11
BLUETOOTH®	12
AUDIO-INSTELLINGEN	20
DISPLAY-INSTELLINGEN	23
OPLOSSEN VAN PROBLEMEN	24
TER REFERENTIE	27
Onderhoud	
Meer informatie	
TECHNISCHE GEGEVENS	29
INSTALLEREN/VERBINDEN	31

ALVORENS GEBRUIK

BELANGRIJK

- Lees alvorens dit product in gebruik te nemen deze handleiding door voor een juist gebruik. Het is vooral belangrijk dat u de Waarschuwingen en Voorzorgen in deze handleiding goed doorleest en opvolgt.
- Bewaar deze handleiding ter referentie op een veilige en toegankelijke plaats.

▲ WAARSCHUWING

- **Bedien of gebruik geen functies die uw aandacht van de verkeersveiligheid af zou kunnen leiden.**

▲ Voorzorgen

Volume-instelling:

- Voorkom ongelukken en stel het volume derhalve zodanig in dat u geluid van buiten nog goed kunt horen.
- Verlaag het volume alvorens de weergave van digitale bronnen te starten om beschadiging van de luidsprekers door een plotselinge verhoging van het uitgangsniveau te voorkomen.

Algemeen:

- Vermijd het gebruik van externe apparatuur indien het de veiligheid tijdens het rijden in gevaar kan brengen.
- Maak beslist een back-up van alle belangrijke data. Wij zijn niet aansprakelijk voor het verlies van opgenomen data.
- Voorkom kortsluiting en steek derhalve nooit metalen voorwerpen (zoals munten en gereedschap) in het toestel.
- Voor **DPX-5100BT** : In geval van een storing door condensvorming op de laserlens, moet u de disc verwijderen en wachten totdat de condens is verdamp.
- Afhankelijk van het automerk wordt de antenne automatisch uitgetrokken wanneer u het toestel inschakelt met het antenneraad aangesloten (➔ 34). Schakel het toestel uit of zet op STANDBY wanneer u in een garage met een laag plafond parkeert.

Meer over deze gebruiksaanwijzing

- De bediening wordt voornamelijk uitgelegd met gebruik van de toetsen op het voorpaneel van de **DPX-5100BT**.
- Voor de uitleg worden de aanduidingen in het Engels gebruikt. U kunt de taal voor het display veranderen met het **[FUNCTION]** menu. (➔ 5)
- **[XX]** toont de gekozen onderdelen.
- (➔ **XX**) verwijst naar verwante uitleg op de aangegeven pagina.

BASISPUNTEN

Voorpaneel

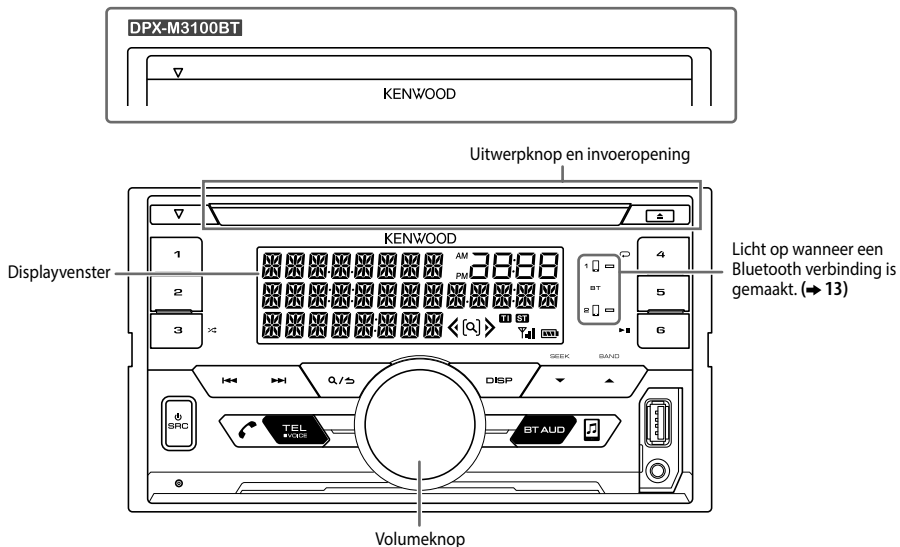

Terugstellen

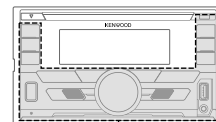
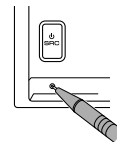

Knippert wanneer de zoekfunctie van het toestel is geactiveerd.

Voor het

Inschakelen van de stroom

Op het voorpaneel

Druk op **SRC**.
• Houd even ingedrukt om de stroom uit te schakelen.

Instellen van het volume

Verdraai de volumeknop.

Een bron selecteren

Druk herhaaldelijk op **SRC**.

Veranderen van de displayinformatie

Druk herhaaldelijk op **DISP**. (→ 28)

STARTEN

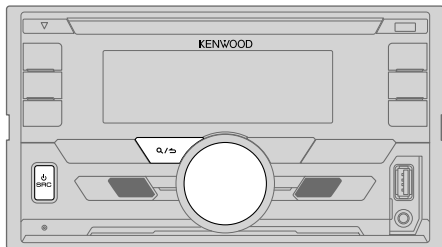

1 Kies de displaytaal en annuleer de demonstratie

Wanneer u de stroom voor het eerst inschakelt (of wanneer [FACTORY RESET] op [YES], is gesteld → 5), verschijnt: "SEL LANGUAGE" → "PRESS" → "VOLUME KNOB"

- 1 Draai de volumeknop om [ENG] (Engels), [RUS] (Russisch) of [SPA] (Spaans) te kiezen en druk vervolgens op de knop. [ENG] is de basisinstelling. Het display toont vervolgens: "CANCEL DEMO" → "PRESS" → "VOLUME KNOB".
- 2 Druk op de volumeknop. [YES] is de basisinstelling.
- 3 Druk nogmaals op de volumeknop. "DEMO OFF" verschijnt.

Vervolgens verschijnt het gekozen type voor crossover op het display: "2-WAY X'OVER" of "3-WAY X'OVER"

- Zie "Veranderen van het type voor crossover" voor het omschakelen. (→ 6)

2 Instellen van de klok en datum

- 1 Druk op de volumeknop om [FUNCTION] op te roepen.
- 2 Draai de volumeknop om [CLOCK] te kiezen en druk vervolgens op de knop.

Instellen van de klok

- 3 Draai de volumeknop om [CLOCK ADJUST] te kiezen en druk vervolgens op de knop.
- 4 Draai de volumeknop om de instellingen te maken en druk vervolgens op de knop.
Uur → Minuut
- 5 Draai de volumeknop om [CLOCK FORMAT] te kiezen en druk vervolgens op de knop.
- 6 Draai de volumeknop om [12H] of [24H] te kiezen en druk vervolgens op de knop.

Instellen van de datum

- 7 Draai de volumeknop om [DATE FORMAT] te kiezen en druk vervolgens op de knop.
- 8 Draai de volumeknop om [DD/MM/YY] of [MM/DD/YY] te kiezen en druk vervolgens op de knop.
- 9 Draai de volumeknop om [DATE SET] te kiezen en druk vervolgens op de knop.
- 10 Draai de volumeknop om de instellingen te maken en druk vervolgens op de knop.
Dag → Maand → Jaar of Maand → Dag → Jaar
- 11 Houd Q / S even ingedrukt om te voltooien.

Druk op Q / S om naar het voorgaande instelonderdeel terug te keren.

3 Instellen van de basisinstellingen

- 1 Druk herhaaldelijk op SRC om de STANDBY functie te activeren.
- 2 Druk op de volumeknop om [FUNCTION] op te roepen.
- 3 Draai de volumeknop om een onderdeel te kiezen (→ 5) en druk vervolgens op de knop.
- 4 Herhaal stap 3 totdat het gewenste onderdeel is gekozen of geactiveerd.
- 5 Houd Q / S even ingedrukt om te voltooien.

Druk op Q / S om naar het voorgaande instelonderdeel terug te keren.

STARTEN

Basisinstelling: **XX**

AUDIO CONTROL	
SWITCH PREOUT	(Niet van toepassing indien 3-weg crossover is gekozen.) REAR/SUBWOOFER: Kiezen of achterluidsprekers of een subwoofer zijn aangesloten met de lijnuitgangsaansluitingen op het achterpaneel (via een externe versterker). (→ 34)
DISPLAY	
EASY MENU	Wanneer [FUNCTION] wordt ingevoerd... ON: De verlichtingskleur van de LCD DISPLAY-zone verandert naar wit ; OFF: De verlichtingskleur van de LCD DISPLAY-zone blijft [COLOR SELECT] . (→ 24) • De verlichtingskleur van de KEY-zone verandert naar lichtblauw als u [FUNCTION] activeert, ongeacht de instelling van het [EASY MENU] . • Zie de afbeelding op blz. 23 voor zone-identificatie.
TUNER SETTING	
PRESET TYPE	NORMAL: Vastleggen van een zender onder iedere voorkeurtoets voor iedere golfband (FM1/FM2/FM3/MW/LW). ; MIX: Vastleggen van een zender onder iedere voorkeurtoets ongeacht de gekozen golfband.
SYSTEM	
KEY BEEP	(Niet van toepassing indien 3-weg crossover is gekozen.) ON: Activeren van de toetsdruktoon. ; OFF: Uitschakelen.
SOURCE SELECT	
SPOTIFY SRC	ON: Activeren van SPOTIFY als bronkeuze. ; OFF: Uitschakelen. (→ 11)
BUILT-IN AUX	ON: Activeren van AUX als bronkeuze. ; OFF: Uitschakelen. (→ 11)

P - OFF WAIT

Alleen mogelijk wanneer de demonstratiefunctie is uitgeschakeld.
Instellen van de periode waarna het toestel (wanneer standby geschakeld) ter energiebesparing automatisch wordt uitgeschakeld.
20M: 20 minuten ; **40M:** 40 minuten ; **60M:** 60 minuten ; -- --: Geannuleerd

CD READ

(Voor **DPX-5100BT**)

1: Er wordt automatisch onderscheid gemaakt tussen een disc met audiobestanden en een muziek-CD ;
2: Forceert het afspeLEN als een muziek-CD. U hoort geen geluid tijdens weergave van een disc met audiobestanden.

F/W UPDATE

UPDATE SYSTEM

F/W UP xxxx

YES: De upgrade van de firmware wordt gestart. ; **NO:** Geannuleerd (upgraden is niet geactiveerd).
Ga voor details aangaande de update van firmware naar
<www.kenwood.com/cs/ce/>.

FACTORY RESET

YES: Stelt de instellingen naar de standaardinstellingen terug (uitgezonderd opgeslagen zenders). ; **NO:** Geannuleerd.

CLOCK

CLOCK DISPLAY

ON: De tijd wordt op het display getoond, ook wanneer de stroom is uitgeschakeld. ;
OFF: Geannuleerd.

ENGLISH

Kies indien van toepassing de displaytaal voor het **[FUNCTION]** menu en muziekinformatie.

РУССКИЙ

[ENGLISH] is de standaardinstelling.

ESPAÑOL

STARTEN

Veranderen van het type voor crossover

- 1 Druk herhaaldelijk op **SRC** om de **STANDBY** functie te activeren.
 - 2 Houd de cijfertoetsen **4** en **5** even ingedrukt voor het veranderen van de crossover.
Het huidige type voor crossover verschijnt.
 - 3 Draai de volumeknop om "2WAY" of "3WAY" te kiezen en druk vervolgens op de knop.
 - 4 Draai de volumeknop om "YES" of "NO" te kiezen en druk vervolgens op de knop.
Het gekozen type voor crossover verschijnt.
- Houd **Q** / **↵** even ingedrukt om te annuleren.
 - Zie (→ 21, 22) voor het instellen van crossover.

⚠ Voorzorgen

Kies het type crossover dat overeenkomt met de luidsprekerverbindingen. (→ 33, 34)

Indien u een verkeerd type kiest:

- De luidsprekers worden mogelijk beschadigd.
- Het uitgangsniveau is mogelijk zeer hoog of laag.

RADIO

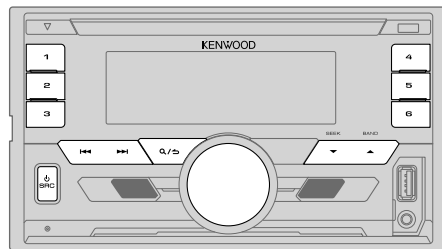

Opzoeken van een zender

- 1 Druk herhaaldelijk op **SRC** om **RADIO** te kiezen.
 - 2 Druk herhaaldelijk op **▲ BAND** om FM1/FM2/FM3/MW/LW te kiezen.
 - 3 Druk op **◀◀ / ▶▶** om een zender op te zoeken.
- Veranderen van de zoekmethode voor **◀◀ / ▶▶**: Druk herhaaldelijk op **▼ SEEK**.
 - AUTO1 : Automatisch opzoeken van een zender.
 - AUTO2 : Opzoeken van een voorkeuzender.
 - MANUAL : Handmatig zoeken naar een zender.
 - Opslaan van een zender: Houd een van de cijfertoetsen (**1** tot **6**) even ingedrukt.
 - Kiezen van een opgeslagen zender: Druk op een van de cijfertoetsen (**1** tot **6**).

Overige instellingen

- 1 Druk op de volumeknop om [FUNCTION] op te roepen.
 - 2 Draai de volumeknop om een onderdeel te kiezen (→ 7) en druk vervolgens op de knop.
 - 3 Herhaal stap 2 totdat het gewenste onderdeel is gekozen/geactiveerd of volg de aanwijzingen voor het geselecteerde onderdeel.
 - 4 Houd **Q** / **↵** even ingedrukt om te voltooiën.
- Druk op **Q** / **↵** om naar het voorgaande instelonderdeel terug te keren.

Basisinstelling: **XX**

TUNER SETTING	
LOCAL SEEK	ON: Opzoeken van uitsluitend zenders met een goede ontvangst.; OFF: Geannuleerd. • De gemaakte instellingen zijn alleen van toepassing op de gekozen bron/zender. Nadat u van bron/zender verandert, moet u de instellingen opnieuw maken.
AUTO MEMORY	YES: Automatisch opslaan van 6 zenders met een goede ontvangst.; NO: Geannuleerd. • Alleen kiesbaar indien [NORMAL] is gekozen voor [PRESET TYPE] . (↔ 5)
MONO SET	ON: Verbeteren van de FM-ontvangst (maar het stereo-effect gaat verloren).; OFF: Geannuleerd.
NEWS SET	ON: Het toestel schakelt tijdelijk naar het nieuwsprogramma over indien beschikbaar. ; OFF: Geannuleerd.
REGIONAL	ON: Overschakelen naar een andere zender in een bepaalde regio met gebruik van "AF". ; OFF: Geannuleerd.
AF SET	ON: Automatisch opzoeken van een andere zender die hetzelfde programma in hetzelfde Radio Data System netwerk uitzendt maar met een betere ontvangst indien de ontvangst van de huidige zender slecht is. ; OFF: Geannuleerd.
TI	ON: Het toestel schakelt tijdelijk over naar verkeersinformatie indien beschikbaar ("TI" licht op). ; OFF: Geannuleerd.
PTY SEARCH	<ol style="list-style-type: none"> 1 Draai de volumeknop om een beschikbaar Programmatype te kiezen (zie het volgende gedeelte), en druk vervolgens op de knop. 2 Draai de volumeknop om de PTY-taal (ENGLISH/FRENCH/GERMAN) te kiezen en druk vervolgens op de knop. 3 Druk op ◀◀ / ▶▶ om het zoeken te starten.
CLOCK	
TIME SYNC	ON: Gelijkstellen van de klok van het toestel op basis van de tijd van de Radio Data System zender. ; OFF: Geannuleerd.

Beschikbare programmatypes voor [PTY SEARCH]

SPEECH : NEWS, AFFAIRS, INFO (informatie), SPORT, EDUCATE, DRAMA, CULTURE, SCIENCE, VARIED, WEATHER, FINANCE, CHILDREN, SOCIAL, RELIGION, PHONE IN, TRAVEL, LEISURE, DOCUMENT

MUSIC : POP M (popmuziek), ROCK M (rockmuziek), EASY M (easy listening muziek), LIGHT M (lichte muziek), CLASSICS, OTHER M (overige muziek), JAZZ, COUNTRY, NATION M (nationale muziek), OLDIES, FOLK M (folkmuziek)

Het toestel zoekt naar het programmatype van de categorie van **[SPEECH]** of **[MUSIC]** indien gekozen.

- **[LOCAL SEEK]/[MONO SET]/[NEWS SET]/[REGIONAL]/[AF SET]/[PTY SEARCH]** kan alleen worden gekozen met golfbanden FM1/FM2/FM3.
- Wanneer het volume wordt aangepast tijdens het ontvangen van verkeersinformatie of nieuwsuitzending, wordt het aangepaste volume automatisch opgeslagen. Dit volume wordt ingesteld wanneer later weer verkeersinformatie of nieuwsuitzending wordt ontvangen.

CD/USB/iPod/ANDROID

Starten van de weergave

De bron verandert automatisch en de weergave start.

CD

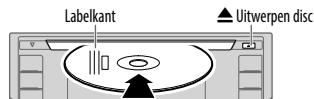

USB-ingangsansluiting

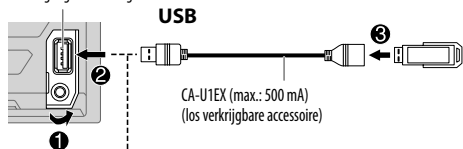

iPod/iPhone

KCA-iP102/KCA-iP103
(los verkrijgbare accessoire)*1 of
accessoire van de iPod/iPhone*2

ANDROID*3

USB kabel*2 (los verkrijgbaar)

Kiesbare bron:

- **DPX-5100BT** : CD/USB/iPod USB/ANDROID
- **DPX-M3100BT** : USB/iPod USB/ANDROID

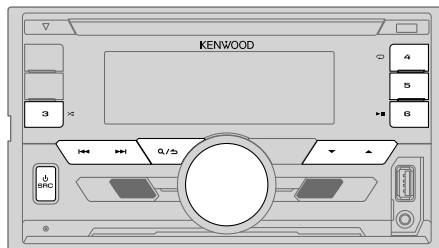

Voor het	Op het voorpaneel
Weergave/pauze	Druk op ▶ 6 .
Snel achterwaarts/voorwaarts*4	Houd ◀◀ / ▶▶ even ingedrukt.
Kiezen van een nummer/bestand	Druk op ◀◀ / ▶▶ .
Kiezen van een map*5	Druk op ▲ / ▼ .

*1 KCA-iP102 : 30-pin type, KCA-iP103 : Verlicht type

*2 Laat de kabel wanneer niet in gebruik niet in de auto achter.

*3 Indien verbonden met een Android apparaat verschijnt "Press [VIEW] to install KENWOOD MUSIC PLAY APP". Volg de aanwijzingen voor het installeren van de app. U kunt tevens de laatste versie van de app KENWOOD MUSIC PLAY op uw Android apparaat installeren alvorens de verbinding te maken. Ga voor meer informatie naar <www.kenwood.com/cs/ce/>.

*4 Voor de ANDROID: Alleen mogelijk wanneer **[BROWSE MODE]** is gekozen. (➡ 9)

*5 Voor de CD: Alleen voor MP3/WMA/AAC-bestanden. Werkt niet voor een iPod/ANDROID.

CD/USB/iPod/ANDROID

Voor het	Op het voorpaneel
Afspelen herhalen*6	Druk herhaaldelijk op  4 . TRACK REPEAT/ALL REPEAT : Audio-CD FILE REPEAT/FOLDER REPEAT/ALL REPEAT : MP3/WMA/AAC/ WAV/FLAC-bestand FILE REPEAT/FOLDER REPEAT/REPEAT OFF : iPod of ANDROID
Willekeurig afspelen*6	Druk herhaaldelijk op 3  . DISC RANDOM/RANDOM OFF : Audio-CD FOLDER RANDOM/RANDOM OFF : MP3/WMA/AAC/WAV/ FLAC-bestand, iPod of ANDROID
	Houd 3  even ingedrukt om ALL RANDOM te kiezen.*7

*6 Voor de iPod/ANDROID: Alleen mogelijk wanneer [MODE OFF]/[BROWSE MODE] is gekozen.

*7 Voor de CD: Alleen voor MP3/WMA/AAC-bestanden.

Selecteer de bedieningsfunctie

Druk met iPod USB als bron gekozen herhaaldelijk op **5**.

MODE ON : Regel de iPod met de iPod. Weergave/pauze, verspringen, snel-voorwaarts of achterwaarts verplaatsen in bestanden is nog mogelijk met dit toestel.

MODE OFF : Regel de iPod met dit toestel.

Druk met ANDROID als bron gekozen herhaaldelijk op **5**.

BROWSE MODE: Bedien het Android apparaat met dit toestel via de KENWOOD MUSIC PLAY app die op het Android apparaat is geïnstalleerd.

HAND MODE : Bedien het Android apparaat met het Android apparaat middels een andere mediaspeler-app die op het Android apparaat is geïnstalleerd. Weergave/pauze en verspringen van bestanden kan nog wel worden uitgevoerd via dit toestel.

Selecteer het muziekstation



Druk met USB als bron gekozen herhaaldelijk op **5**.

De in de volgende drive opgeslagen nummers worden afgespeeld.

- Geselecteerde interne of externe geheugen van een smartphone (massa-opslagklasse).
- Geselecteerde station van een apparaat met meerdere stations.

Kies een bestand uit een map/lijst

Voor iPod/ANDROID alleen van toepassing wanneer [MODE OFF]/[BROWSE MODE] is gekozen.



- 1 Druk op  / .
- 2 Draai de volumeknop om een map/lijst te kiezen en druk vervolgens op de knop.
- 3 Draai de volumeknop om een bestand te kiezen en druk vervolgens op de knop.



Snelzoeken (alleen van toepassing op CD, USB en ANDROID bronnen)

U kunt indien u veel bestanden heeft, snel het gewenste bestand opzoeken.

Draai de volumeknop snel om de lijst snel te doorlopen.

Verspringen en zoeken (alleen van toepassing op iPod USB en ANDROID bronnen)



Druk op   om met een vooraf ingestelde zoekratio te zoeken. (⇒ 10, [SKIP SEARCH])

- Door  /  even ingedrukt te houden, wordt met een ratio van 10% gezocht.

Zoeken op alfabet (alleen van toepassing op iPod USB en ANDROID bronnen)

U kunt een bestand ook aan de hand van de eerste letter of teken van de naam opzoeken.

Voor iPod USB bron

- 1 Verdraai de volumeknop snel voor het activeren van zoeken met tekens.
- 2 Draai de volumeknop om het teken te kiezen.
 - Als u wilt zoeken naar een ander teken dan A tot Z en 0 tot 9, kiest u “*”.
- 3 Druk op   om de invoerpositie te veranderen.
 - U kunt maximaal 3 tekens (letters) invoeren.
- 4 Druk op de volumeknop om het zoeken te starten.

Voor ANDROID bron

- 1 Druk op ▲ / ▼ om het zoeken met tekens te activeren.
- 2 Draai de volumeknop om het teken te kiezen.
^A^: Hoofdletters (A tot Z)
A: Kleine letters (a tot z)
-0-: Cijfers (0 tot 9)
***: Andere tekens dan A tot Z en 0 tot 9
- 3 Druk op de volumeknop om het zoeken te starten.

- Druk op **5** om weer terug naar de basismap/het eerste bestand/het eerste menu te gaan. (Niet van toepassing op de BT AUDIO bron.)
- Druk op **Q / S** om naar het voorgaande instelonderdeel terug te keren.
- Houd **Q / S** even ingedrukt om te annuleren.

Luisteren naar Tuneln Radio/Tuneln Radio Pro

Voor het luisteren naar Tuneln Radio of Tuneln Radio Pro moet u de iPod/iPhone met de USB-ingangs aansluiting van het toestel verbinden.

- Het toestel geeft het geluid van deze apps weer.

Instellingen voor gebruik van de KENWOOD Remote app

De KENWOOD Remote app is ontworpen voor bediening van functies van KENWOOD autoreceivers via een iPhone/iPod (via de USB-ingangs aansluiting).

Vorbereiding:

Installeer de laatste versie van de KENWOOD Remote app op uw apparaat alvorens de verbinding te maken. Ga voor meer informatie naar <www.kenwood.com/cs/ce/>.

U kunt de instellingen op dezelfde manier als met een verbinding via Bluetooth maken.

(→ 18)

Overige instellingen

- 1 Druk op de volumeknop om [FUNCTION] op te roepen.
- 2 Draai de volumeknop om een onderdeel te kiezen (zie de volgende tabel), en druk vervolgens op de knop.
- 3 Herhaal stap 2 totdat het gewenste onderdeel is gekozen of geactiveerd.
- 4 Houd **Q / S** even ingedrukt om te voltooien.

Druk op **Q / S** om naar het voorgaande instelonderdeel terug te keren.

Basisinstelling: **XX**

USB

MUSIC DRIVE **DRIVE CHANGE:** Het volgende station ([DRIVE 1] tot [DRIVE 4]) wordt automatisch gekozen en de weergave start.
Herhaal stappen **1** tot **3** om de volgende drives te kiezen.

SKIP SEARCH **0.5%/1%/5%/10%:** Bij het luisteren naar een iPod USB of ANDROID bron, kunt u de zoekratio voor het totaal aantal bestanden kiezen.

AUX

Vorbereiding:

Kies [ON] voor [BUILT-IN AUX] voor [SOURCE SELECT]. (→ 5)

Starten van weergave

- 1 Verbind een draagbare audiospeler (los verkrijgbaar).

Aux-ingangsaansluiting

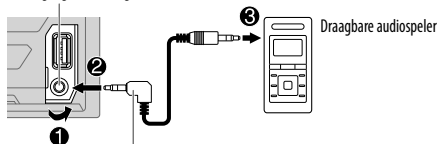

3,5 mm stereo-ministekker, "L"-vormig (los verkrijgbaar)

- 2 Druk herhaaldelijk op **SRC** om AUX te kiezen.
- 3 Schakel de draagbare audiospeler in en start de weergave.

Instellen van de AUX-naam

Tijdens het luisteren naar een draagbare audiospeler die met het toestel is verbonden...

- 1 Druk op de volumeknop om [FUNCTION] op te roepen.
- 2 Draai de volumeknop om [SYSTEM] te kiezen en druk vervolgens op de knop.
- 3 Draai de volumeknop om [AUX NAME SET] te kiezen en druk vervolgens op de knop.
- 4 Draai de volumeknop om een onderdeel te kiezen en druk vervolgens op de knop.
AUX (basisinstelling)/DVD/PORTABLE/GAME/VIDEO/TV
- 5 Houd **Q** / **S** even ingedrukt om te voltooien.

Druk op **Q** / **S** om naar het voorgaande instelonderdeel terug te keren.

Spotify

Vorbereiding:

Installeer de laatste versie van de Spotify-app op uw apparaat (iPhone/iPod touch), maak een account en meldt u aan bij Spotify.

- Kies [ON] voor [SPOTIFY SRC] in [SOURCE SELECT]. (→ 5)

Starten van weergave

- 1 Open de Spotify-app op uw apparaat.
- 2 Verbind uw apparaat met de USB-ingangsaansluiting.

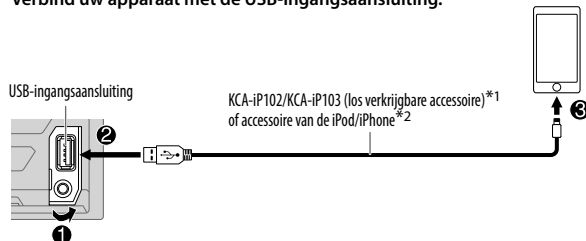

- 3 Druk herhaaldelijk op **SRC** om SPOTIFY te kiezen.
De uitzending start automatisch.

Voor het	Op het voorpaneel
Weergave/pauze	Druk op ▶▶ 6 .
Nummer overslaan	Druk op ◀◀*4 / ▶▶◀ .
Duim omhoog of duim omlaag*3	Druk op ▲ / ▼ .
Radio starten	Houd 5 even ingedrukt.

*1 KCA-iP102: 30-pin type, KCA-iP103: Verlicht type

*2 Laat de kabel wanneer niet in gebruik niet in de auto achter.

*3 Deze functie is alleen beschikbaar voor radio nummers. Als duim omlaag is geselecteerd, wordt het huidige nummer overgeslagen.

*4 (→ 12)

Spotify

Voor het	Op het voorpaneel
Afspelen herhalen* ⁵	Druk herhaaldelijk op  4 . REPEAT ALL/REPEAT ONE* ⁴ /REPEAT OFF
Willekeurig afspelen* ⁵	Druk herhaaldelijk op 3  * ⁴ SHUFFLE ON/SHUFFLE OFF

*⁴ Alleen beschikbaar voor gebruikers met een premium account.

*⁵ Alleen beschikbaar voor nummers op playlists.

Informatie over favoriete liederen opslaan

Tijdens het luisteren naar de radio op Spotify...



Houd de volumeknop even ingedrukt.

"SAVED" wordt weergegeven en de informatie wordt opgeslagen in "Your Music (Uw muziek)" of "Your Library (Uw bibliotheek)" op uw Spotify-account.

Om het opslaan ongedaan te maken, herhaalt u deze procedure.

"REMOVED" wordt weergegeven en de informatie wordt verwijderd uit "Your Music (Uw muziek)" of "Your Library (Uw bibliotheek)" op uw Spotify-account.

Een lied of zender zoeken

- 1 Druk op  / .
- 2 Draai de volumeknop om een lijsttype te selecteren en druk op de knop. De weergegeven lijsttypes verschillen afhankelijk van de van Spotify verkregen informatie.
- 3 Draai de volumeknop om het gewenste lied of zender te selecteren.
- 4 Druk op de volumeknop om te bevestigen.
U kunt snel door de lijst bladeren door snel aan de volumeknop te draaien.

Houd  /  even ingedrukt om te annuleren.

BLUETOOTH®

BLUETOOTH — Verbinding

Ondersteunde Bluetooth profielen

- Hands-Free Profile (HFP)
- Advanced Audio Distribution Profile (A2DP)
- Audio/Video Remote Control Profile (AVRCP)
- Serial Port Profile (SPP)
- Phonebook Access Profile (PBAP)

Ondersteunde Bluetooth coderingen

- Sub Band Codec (SBC)
- Advanced Audio Coding (AAC)

Verbind de microfoon

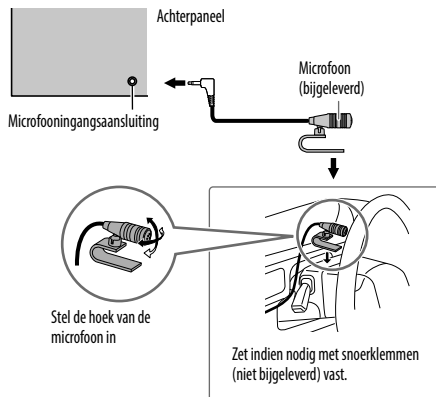

Een Bluetooth apparaat voor het eerst koppelen en verbinden

- 1 Druk op  **SRC** om het toestel in te schakelen.
- 2 Zoek de modelnaam van dit toestel (DPX-5****/DPX-M3****) op en selecteer het met het Bluetooth apparaat.
"PAIRING" → "PASS XXXXXX" → Naam van toestel → "PRESS" → "VOLUME KNOB" verschijnt op het display.
 - Met bepaalde Bluetooth apparaten moet u mogelijk direct na het zoeken de PIN-code (persoonlijk identificatienummer) invoeren.
- 3 Druk op de volumeknop om het koppelen te starten.
"PAIRING OK" verschijnt wanneer het koppelen is voltooid.

Nadat het koppelen eenmaal is uitgevoerd, wordt de Bluetooth verbinding automatisch gemaakt.

De "BT1" en/of "BT2" indicator(s) licht(en) op het voorpaneel op.

- Dit toestel ondersteunt Secure Simple Pairing (SSP).
- U kunt in totaal maximaal vijf apparaten registreren (koppelen).
- Nadat het koppelen is voltooid, blijft het Bluetooth apparaat geregistreerd in het toestel, zelfs wanneer u het toestel terugstelt. Voor het wissen van een gekoppeld apparaat, ➔ 17, [DEVICE DELETE].
- Tegelijkertijd kunnen er maximaal twee Bluetooth telefoons en één Bluetooth audio-apparaat worden verbonden.
Tijdens de BT AUDIO bron, kunt u echter vijf Bluetooth audio-apparaten verbinden en tussen deze vijf apparaten schakelen. (➔ 18)
- Bepaalde Bluetooth apparaten worden niet automatisch na het koppelen met het toestel verbonden. Verbind het apparaat dan handmatig met het toestel.
- Zie de handleiding van het Bluetooth apparaat voor meer informatie.

Automatisch koppelen

Wanneer u een iPhone/iPod touch/Android apparaat verbindt met de USB-ingangsansluiting, wordt automatisch een verzoek voor het koppelen (via Bluetooth) geactiveerd.

Druk éénmaal op de volumeknop om te koppelen nadat u de apparaatnaam heeft bevestigd.

Het verzoek voor automatisch koppelen wordt alleen geactiveerd indien:

- De Bluetooth functie van het aangesloten apparaat is ingeschakeld.
- [AUTO PAIRING] op [ON] is gesteld. (➔ 17)
- De KENWOOD MUSIC PLAY app is op het Android apparaat geïnstalleerd (➔ 8) en [BROWSE MODE] is gekozen. (➔ 9)

BLUETOOTH — Mobile telefoon

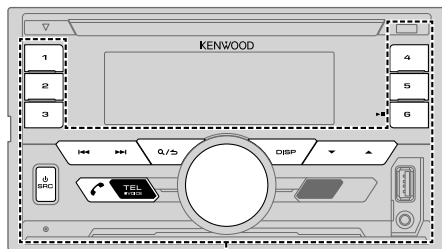

KEY

Ontvangst van een gesprek

Wanneer een gesprek binnenkomt:

- De KEY-zone wordt groen verlicht en knippert.
- Het toestel beantwoordt automatisch het gesprek wanneer [AUTO ANSWER] op een geselecteerde tijd is ingesteld. (➔ 15)

Tijdens een gesprek:

- De LCD DISPLAY-zone wordt verlicht volgens de instellingen voor [DISPLAY] (➔ 24) en de KEY-zone wordt groen verlicht.
- De Bluetooth verbinding wordt verbroken wanneer u het toestel uitschakelt.

De volgende bediening is mogelijk verschillend of niet beschikbaar afhankelijk van de telefoon die u heeft verbonden.

Voor het	Op het voorpaneel
Eerste binnenkomende gesprek...	
Beantwoorden van een gesprek	Druk op TEL, de volumeknop of op een van de cijfertoetsen (1 tot 6).
Negeren van een gesprek	Druk op .
Bëindigen van een gesprek	Druk op .
Tijdens het beantwoorden van het eerst binnenkomende gesprek...	
Een ander binnenkomend gesprek beantwoorden het huidige gesprek in de wacht zetten	Druk op TEL.
Negeren van een ander binnenkomend gesprek	Druk op .
Gedurende twee actieve gesprekken...	
Stoppen van het huidige gesprek en activeren van het gesprek dat in de wacht is gezet	Druk op .
Overschakelen tussen het huidige gesprek en het in de wacht gezette gesprek	Druk op TEL.
Instellen van het volume van de telefoon [00] tot [35] (Basisinstelling: [15])	Verdraai de volumeknop tijdens het gesprek. <ul style="list-style-type: none"> • Deze instelling heeft geen effect op het volume van andere bronnen.
Afwisselend schakelen tussen hands-free en privégesprek	Druk tijdens een gesprek op 6 . <ul style="list-style-type: none"> • De bedieningen zijn mogelijk anders afhankelijk van de verbonden Bluetooth apparatuur.

Verbeteren van de stemkwaliteit

Tijdens een telefoongesprek...

- 1 Druk op de volumeknop om [FUNCTION] op te roepen.
- 2 Draai de volumeknop om een onderdeel te kiezen (zie de volgende tabel), en druk vervolgens op de knop.
- 3 Herhaal stap 2 totdat het gewenste onderdeel is gekozen of geactiveerd.
- 4 Houd **Q**/**↵** even ingedrukt om te voltooien.

Druk op **Q**/**↵** om naar het voorgaande instelonderdeel terug te keren.

Basisinstelling: **XX**

MIC GAIN	LEVEL -10 tot LEVEL +10 (LEVEL -4) : De gevoeligheid van de microfoon wordt hoger naarmate het nummer hoger wordt.
NR LEVEL	LEVEL -5 tot LEVEL +5 (LEVEL 0) : Stel het ruisreductieniveau in zodat de ruis tijdens een telefoongesprek minimaal is.
ECHO CANCEL	LEVEL -5 tot LEVEL +5 (LEVEL 0) : Stel de vertragingstijd voor echo-annulering in totdat de laatste echo wordt gehoord tijdens een telefoongesprek.

Maak de instellingen voor ontvangst van een gesprek

- 1 Druk op **TEL** om de Bluetooth functie te activeren.
- 2 Draai de volumeknop om een onderdeel te kiezen (zie de volgende tabel), en druk vervolgens op de knop.
- 3 Herhaal stap 2 totdat het gewenste onderdeel is gekozen of geactiveerd.
- 4 Houd **Q**/**↵** even ingedrukt om te voltooien.

Druk op **Q**/**↵** om naar het voorgaande instelonderdeel terug te keren.

Basisinstelling: **XX**

SETTINGS

AUTO ANSWER	1 tot 30 : Het toestel beantwoordt het binnenkomende gesprek automatisch binnen de gekozen tijd (in seconden). ; OFF : Geannuleerd.
BATT/SIGNAL*	AUTO : Toont de kracht van de batterij en het signaal wanneer het toestel een Bluetooth apparaat herkent en het Bluetooth apparaat wordt verbonden. ; OFF : Geannuleerd.

* De functionaliteit is afhankelijk van het soort telefoon.

Bellen

U kunt bellen met gebruik van de geschiedenis van gesprekken, het telefoonboek of gewoon het intoetsen van het nummer. Het bellen met een stemcommando is tevens mogelijk indien uw mobiele telefoon daarvoor geschikt is.

- 1 Druk op **TEL** om de Bluetooth functie te activeren.
“(Naam van eerste apparaat)” verschijnt.
 - Indien twee Bluetooth telefoons zijn verbonden, drukt u nogmaals op **TEL** om naar de andere telefoon over te schakelen.
“(Naam van tweede apparaat)” verschijnt.
- 2 Draai de volumeknop om een onderdeel te kiezen (zie de volgende tabel), en druk vervolgens op de knop.
- 3 Herhaal stap 2 totdat het gewenste onderdeel is gekozen/geactiveerd of volg de aanwijzingen voor het geselecteerde onderdeel.
- 4 Houd **Q**/**↵** even ingedrukt om te voltooien.

Druk op **Q**/**↵** om naar het voorgaande instelonderdeel terug te keren.

CALL HISTORY

(Alleen beschikbaar wanneer de aangesloten telefoon voor PBAP geschikt is.)

- 1 Druk op de volumeknop om een naam of telefoonnummer te kiezen.
 - “INCOMING”, “OUTGOING” of “MISSED” verschijnt onder op het display om de voorgaande telefoonstatus aan te geven.
 - Druk op **DISP** om de displaycategorie (NUMBER of NAME) te veranderen.
 - “NO DATA” verschijnt indien er geen geschiedenis van gesprekken is.
- 2 Druk op de volumeknop om te bellen.

PHONE BOOK	(Alleen beschikbaar wanneer de aangesloten telefoon voor PBAP geschikt is.) 1 Verdraai de volumeknop snel voor het invoeren van de letterzoekfunctie (indien er veel gegevens in het telefoonboek zijn). Het eerste menu (ABCDEFGHIJK) verschijnt. • Druk op ▲ / ▼ om naar het volgende menu (LMNOPQRSTUV of WXYZ1*) te gaan. • Draai voor het kiezen van het eerste teken de volumeknop of druk op I◀◀ / ▶▶I en druk op de knop. Kies "1" voor het zoeken met nummer en "*" voor het zoeken met symbolen. 2 Draai de volumeknop om een naam te kiezen en druk vervolgens op de knop. 3 Draai de volumeknop om een telefoonnummer te kiezen en druk vervolgens op de knop om te bellen. • Het telefoonboek van de aangesloten telefoon wordt automatisch tijdens het koppelen naar het toestel gestuurd. • De contacten worden gegroepeerd als: HOME, OFFICE, MOBILE, OTHER, GENERAL. • Dit toestel kan alleen letters zonder accenten tonen. ("U" verschijnt bijvoorbeeld als "U".)
NUMBER DIAL	1 Draai de volumeknop om een nummer (0 tot 9) of teken (*, #, +) te kiezen. 2 Druk op I◀◀ / ▶▶I om de invoerpositie te verplaatsen. Herhaal stappen 1 en 2 totdat het gehele telefoonnummer is ingevoerd. 3 Druk op de volumeknop om te bellen.
VOICE	Zeg de naam van een persoon die u wilt bellen of gebruik telefoonfuncties door een stemcommando te geven. (➔ Bellen met gebruik van stemherkenning)
BATT LOW/MID/FULL*	Toont de sterkte van de batterij.
NO SIGNAL/LOW/MID/MAX*	Toont de sterkte van het huidige ontvangen signaal.

* De functionaliteit is afhankelijk van het soort telefoon.

Bellen met gebruik van stemherkenning

- 1** Houd  **VOICE** even ingedrukt om de stemherkenning van de aangesloten telefoon te activeren.
- 2** Zeg de naam van een persoon die u wilt bellen of gebruik telefoonfuncties door een stemcommando te geven.
 - De ondersteunde stemherkenningfuncties verschillen per telefoon. Zie de gebruiksaanwijzing van de aangesloten telefoon voor details.
 - Dit toestel ondersteunt tevens de "intelligente persoonlijke assistentiefunctie" van iPhone.

Geheugeninstellingen

Opslaan van een contact in het geheugen

U kunt maximaal 6 nummers onder de cijfertoetsen (**1** tot **6**) vastleggen.

- 1** Druk op  **TEL** om de Bluetooth functie te activeren.
- 2** Draai de volumeknop om [CALL HISTORY], [PHONE BOOK] of [NUMBER DIAL] te kiezen en druk vervolgens op de knop.
- 3** Draai de volumeknop om een contact te kiezen of een telefoonnummer in te voeren.
Druk nadat een contact is gekozen op de volumeknop om het telefoonnummer te tonen.
- 4** Houd een van de cijfertoetsen (**1** tot **6**) even ingedrukt.
"STORED" verschijnt wanneer het contact is opgeslagen.



Kies voor het wissen van een contact uit het geheugen [NUMBER DIAL] in stap **2** en sla een blanco nummer op.

Bellen vanuit het geheugen

- 1** Druk op  **TEL** om de Bluetooth functie te activeren.
- 2** Druk op een van de cijfertoetsen (**1** tot **6**).
- 3** Druk op de volumeknop om te bellen.
"NO MEMORY" verschijnt indien er geen contacten zijn opgeslagen.



Overige instellingen

- 1 Druk op de volumeknop om [FUNCTION] op te roepen.
- 2 Draai de volumeknop om een onderdeel te kiezen (zie de volgende tabel), en druk vervolgens op de knop.
- 3 Herhaal stap 2 totdat het gewenste onderdeel is gekozen/geactiveerd of volg de aanwijzingen voor het geselecteerde onderdeel.
- 4 Houd  even ingedrukt om te voltooiën.

Druk op  /  om naar het voorgaande instelonderdeel terug te keren.

Basisinstelling: **XX**

BT MODE

PHONE SELECT	Kiezen van de telefoon of het audiotoeestel die/dat u wilt verbinden of ontkoppelen. *X* verschijnt voor het apparaat wanneer een verbinding is gemaakt. " > " verschijnt voor het huidige spelende audio-apparaat.
AUDIO SELECT	<ul style="list-style-type: none"> • Tegelijkertijd kunnen er maximaal twee Bluetooth telefoons en één Bluetooth audio-apparaat worden verbonden.
DEVICE DELETE	<ol style="list-style-type: none"> 1 Draai de volumeknop om het te wissen apparaat te kiezen en druk vervolgens op de knop. 2 Draai de volumeknop om [YES] of [NO] te kiezen en druk vervolgens op de knop.
PIN CODE EDIT (0000)	Verandert de PIN-code (maximaal 6 cijfers). <ol style="list-style-type: none"> 1 Draai de volumeknop om een nummer te kiezen. 2 Druk op  /  om de invoerpositie te verplaatsen. Herhaal stappen 1 en 2 totdat de gehele PIN-code is ingevoerd. 3 Druk op de volumeknop om te bevestigen.
RECONNECT	ON: Het toestel maakt automatisch weer een verbinding met het laatst verbonden Bluetooth apparaat wanneer het binnen bereik is.; OFF: Geannuleerd.
AUTO PAIRING	ON: Het toestel koppelt automatisch het ondersteunde Bluetooth apparaat (iPhone/iPod touch/Android apparaat) wanneer het via de USB-ingangs aansluiting is verbonden. Afhankelijk van het besturingssysteem van het aangesloten apparaat werkt deze functie mogelijk niet.; OFF: Geannuleerd.
INITIALIZE	YES: Terugstellen van alle Bluetooth instellingen (inclusief opgeslagen koppeling, telefoonboek, etc.); NO: Geannuleerd.

Bluetooth testfunctie

U kunt de verbinding van het ondersteunde profiel tussen het Bluetooth apparaat en het toestel controleren.

- Controleer of er geen Bluetooth apparaat is gekoppeld.

- 1 Houd  **TEL** even ingedrukt.
"PLEASE PAIR YOUR PHONE PIN 0000" verschijnt.
- 2 Zoek de modelnaam van dit toestel (DPX-5****/DPX-M3****) op en selecteer het met het Bluetooth apparaat.
- 3 Bedien het Bluetooth apparaat om het koppelen te bevestigen.
"TESTING" knippert op het display.

Het verbindingresultaat (OK of NG) verschijnt na de test.

PAIRING: Koppelingsstatus

HF CNT: Hands-Free Profile (HFP) compatibiliteit

AUD CNT: Advanced Audio Distribution Profile (A2DP) compatibiliteit

PB DL: Phonebook Access Profile (PBAP) compatibiliteit

Houd  **SRC** even ingedrukt om het toestel uit te schakelen en de testfunctie te annuleren.

BLUETOOTH®

BLUETOOTH — Audio

Tijdens de BT AUDIO bron, kunt u vijf Bluetooth audio-apparaten verbinden en tussen deze vijf apparaten schakelen.

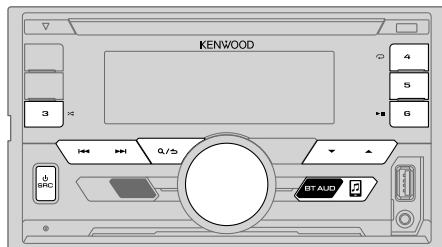

Audiospeler via Bluetooth

- 1 Druk op BT AUDIO om BT AUDIO te kiezen.
- 2 Bedien de Bluetooth audiospeler om de weergave te starten.

Voor het	Op het voorpaneel
Weergave/pauze	Druk op 6.
Kiezen van een groep of map	Druk op ▲ / ▼.
Achterwaarts/voorwaarts verspringen	Druk op ◀◀ / ▶▶ .
Snel achterwaarts/Snel voorwaarts	Houd ◀◀ / ▶▶ even ingedrukt.
Afspelen herhalen	Druk herhaaldelijk op 4. ALL REPEAT, FILE REPEAT, REPEAT OFF
Willekeurig afspelen	Houd 3 >⇄ even ingedrukt om ALL RANDOM te kiezen. • Druk op 3 >⇄ om RANDOM OFF te kiezen.
Kies een bestand uit een map/liijst	Zie "Kies een bestand uit een map/liijst" op bladzijde 9.

Voor het

Schakelen tussen verbonden Bluetooth audio-apparaten

Op het voorpaneel

Druk op **5**.*

* Door een druk op de "Play (weergavetoets)" van het aangesloten apparaat zelf, kunt u tevens de geluidswegge van het apparaat veranderen.

De bediening en display-aanduidingen verschillen mogelijk afhankelijk van de verbonden apparatuur.

Instellingen voor gebruik van de KENWOOD Remote app

De KENWOOD Remote app is ontworpen voor bediening van functies van KENWOOD autoreceivers via een iPhone/iPod (via Bluetooth of via de USB-ingangsaansluiting) of Android smartphone (via Bluetooth).

Vorbereiding:

Installeer de laatste versie van de KENWOOD Remote app op uw apparaat alvorens de verbinding te maken. Ga voor meer informatie naar <www.kenwood.com/cs/ce/>.

- 1 Druk op de volumeknop om [FUNCTION] op te roepen.
- 2 Draai de volumeknop om een onderdeel te kiezen (→ 19) en druk vervolgens op de knop.
- 3 Herhaal stap 2 totdat het gewenste onderdeel is gekozen of geactiveerd.
- 4 Houd Q / S even ingedrukt om te voltooien.

Druk op Q / S om naar het voorgaande instelonderdeel terug te keren.

Basisinstelling: **XX****REMOTE APP****SELECT** Kies het apparaat (IOS of ANDROID) voor het gebruik van de app.

- IOS** **YES:** Kiezen van de iPhone/iPod voor het gebruik van de app via Bluetooth of indien deze is verbonden met de USB-ingangs aansluiting. ; **NO:** Geannuleerd.
Met IOS gekozen, moet u iPod BT bron kiezen (of iPod USB indien uw iPhone/iPod via de USB-ingangs aansluiting is verbonden) om de app te activeren.
- De verbinding van de app wordt onderbroken of ontkoppeld indien:
 - U van de iPod BT bron naar een andere weergavebron overschakelt die via de USB-ingangs aansluiting is verbonden.
 - U van de iPod USB bron naar de iPod BT bron overschakelt.

ANDROID **YES:** Kiezen van de Android smartphone voor gebruik van de app via Bluetooth. ;
NO: Geannuleerd.

ANDROID LIST*: Kiezen van de Android smartphone voor gebruik van de lijst.

STATUS Toont de status van het gekozen apparaat.
IOS CONNECTED: U kunt de app gebruiken met de iPhone/iPod die via Bluetooth of de USB-ingangs aansluiting is verbonden.
IOS NOT CONNECTED: Er is geen IOS apparaat verbonden voor het gebruik van de app.
ANDROID CONNECTED: U kunt de app gebruiken met de Android smartphone die via Bluetooth is verbonden.
ANDROID NOT CONNECTED: Er is geen Android apparaat verbonden voor het gebruik van de app.

* Verschijnt alleen wanneer **[ANDROID]** of **[SELECT]** op **[YES]** is gesteld.**Luisteren naar een iPhone/iPod via Bluetooth**

U kunt naar de liederen op de iPhone/iPod via Bluetooth met dit toestel luisteren.

Druk herhaaldelijk op  SRC om iPod BT te kiezen.

- U kunt de iPod/iPhone op dezelfde manier bedienen als met een iPod/iPhone die via de USB-ingangs aansluiting is verbonden. (→ 8)
- Indien u een iPhone/iPod met de USB-ingangs aansluiting verbindt tijdens het luisteren naar de iPod BT bron, verandert de bron automatisch naar iPod USB. Druk op  SRC om iPod BT te kiezen indien het apparaat nog via Bluetooth is verbonden.

Internetradio via Bluetooth

U kunt naar Spotify luisteren op uw iPhone/iPod/Android-apparaat via Bluetooth op dit toestel.

- Zorg dat de USB-poort niet is verbonden met een apparaat.

Naar Spotify luisteren**Vorbereiding:**Kies **[ON]** voor **[SPOTIFY SRC]** in **[SOURCE SELECT]**. (→ 5)

- 1** Open de Spotify-app op uw apparaat.
 - 2** Verbind uw apparaat via een Bluetooth-verbinding. (→ 13)
 - 3** Druk herhaaldelijk op  SRC om SPOTIFY te selecteren (voor iPhone/iPod) of SPOTIFY BT (voor Android-apparaten).
De bron verandert en de uitzending start automatisch.
- U kunt Spotify op dezelfde manier bedienen als Spotify via de USB-poort. (→ 11)

AUDIO-INSTELLINGEN

Tijdens het luisteren naar een bron...

- 1 Druk op de volumeknop om [FUNCTION] op te roepen.
- 2 Draai de volumeknop om een onderdeel te kiezen (zie de volgende tabel), en druk vervolgens op de knop.
- 3 Herhaal stap 2 totdat het gewenste onderdeel is gekozen of geactiveerd.
- 4 Houd **Q**/**S** even ingedrukt om te voltooiën.

Druk op **Q**/**S** om naar het voorgaande instelonderdeel terug te keren.

Basisinstelling: **XX**

AUDIO CONTROL	
SUB-W LEVEL	LEVEL -50 tot LEVEL +10 (LEVEL 0): Instellen van het subwooferuitgangsniveau.
MANUAL EQ	De geluidselementen (frequentieniveau, toon, Q-factor) worden voor iedere voorkeuze vastgelegd.
62.5HZ	LEVEL -9 tot LEVEL +9 (LEVEL 0): Instellen van het vast te leggen niveau voor iedere bron. (Kies alvorens de instelling te maken eerst de gewenste bron.) BASS EXTEND ON: Activeren van verlengde lage tonen. ; OFF: Geannuleerd.
100HZ/160HZ/250HZ/ 400HZ/630HZ/1KHZ/ 1.6KHZ/2.5KHZ/4KHZ/ 6.3KHZ/10KHZ/16KHZ	LEVEL -9 tot LEVEL +9 (LEVEL 0): Instellen van het vast te leggen niveau voor iedere bron. (Kies alvorens de instelling te maken eerst de gewenste bron.)
Q FACTOR	1.35/1.50/2.00: Stel de kwaliteitsfactor in.
PRESET EQ	NATURAL/ROCK/POPS/EASY/TOP40/JAZZ/ POWERFUL/USER: Kiezen van een geschikte, vooringestelde equalizer voor het muziekgenre. (Kies [USER] voor gebruik van de instellingen die met [MANUAL EQ] zijn gemaakt.)
BASS BOOST	LEVEL1/LEVEL2/LEVEL3/LEVEL4/LEVEL5: Kiezen van het gewenste versterkingsniveau voor de lage tonen. ; OFF: Geannuleerd.

LOUDNESS	LEVEL1/LEVEL2: Selecteren van de gewenste lage en hoge frequenties voor een goed-gebalanceerd geluid bij een laag volumeniveau. ; OFF: Geannuleerd.
SUBWOOFER SET	ON: Activeren van de subwooferuitgang. ; OFF: Geannuleerd.
FADER	(Niet van toepassing indien 3-weg crossover is gekozen.) R15 tot F15 (Q): Instellen van het balans tussen de achter- en voorluidspreker.
BALANCE	L15 tot R15 (Q): Instellen van de weergavebalans tussen de linker- en rechterluidspreker.
VOLUME OFFSET	LEVEL -15 tot LEVEL +6 (LEVEL 0): Leg het basisvolumeniveau voor iedere bron vast. (Kies alvorens de instelling te maken eerst de gewenste bron.)
SOUND EFFECT	
SOUND RECNSTR (Geluidreconstructie)	(Niet van toepassing op de RADIO bron en AUX bron.) ON: Er wordt een compensatie voor de hoge frequentiecomponenten gemaakt en de verhogingstijd van de golfvorming die met het comprimeren van audiodata verloren gaat wordt hersteld voor een realistisch geluid. ; OFF: Geannuleerd.
SPACE ENHANCE	(Niet van toepassing op de RADIO bron.) SMALL/MEDIUM/LARGE: Het ruimtelijk geluid wordt virtueel verbeterd. ; OFF: Geannuleerd.
SND REALIZER	LEVEL1/LEVEL2/LEVEL3: Het geluid wordt virtueel realistischer. ; OFF: Geannuleerd.
STAGE EQ	LOW/MIDDLE/HIGH: De positionering van het geluid van de luidsprekers wordt virtueel ingesteld. ; OFF: Geannuleerd.
DRIVE EQ	ON: De frequentie wordt versterkt zodat lawaai van buiten de auto of van de banden van de auto wordt gereduceerd. ; OFF: Geannuleerd.
SPEAKER SIZE	Afhankelijk van het gekozen type voor crossover (➡ 6), verschijnen de 2-weg crossover of 3-weg crossover instelbare onderdelen. (➡ 21, 22)
X'OVER	2-weg crossover is de standaardinstelling.
DTA SETTINGS	Voor instellingen, ➡ 22, 23, Digital Time Alignment instellingen.
CAR SETTINGS	

- Voor 2-weg crossover: [SUB-W LEVEL]/[SUBWOOFER SET] is alleen kiesbaar wanneer [SWITCH PREOUT] op [SUBWOOFER] is gesteld. (➡ 5)
- [SUB-W LEVEL] is alleen kiesbaar wanneer [SUBWOOFER SET] op [ON] is gesteld.

AUDIO-INSTELLINGEN

Crossover-instellingen

Hieronder vindt u de instelbare onderdelen voor 2-weg crossover en 3-weg crossover.

SPEAKER SIZE

Kies in overeenstemming met het formaat van de aangesloten luidsprekers voor een optimaal geluid.

- De instellingen voor de frequentie en helling worden automatisch gemaakt voor de crossover van de gekozen luidspreker.
- Indien 2-weg crossover en [NONE] zijn gekozen voor [TWEETER] van [FRONT], zijn [REAR] en [SUBWOOFER] voor [SPEAKER SIZE] en [X' OVER] van de gekozen luidspreker niet beschikbaar.
- Indien 3-weg crossover en [NONE] zijn gekozen voor [WOOFER] van [SPEAKER SIZE], is [X'OVER] van [WOOFER] niet beschikbaar.

X' OVER

- [FRQ]/[F - HPF FRQ]/[R - HPF FRQ]/[SW LPF FRQ]/[HPF FRQ]/[LPF FRQ]: Stel de crossover-frequentie voor de gekozen luidsprekers in (hoog-doorlaatfilter of laag-doorlaatfilter). Met [THROUGH] gekozen, worden alle signalen naar de gekozen luidsprekers gestuurd.
- [F - HPF SLOPE]/[R - HPF SLOPE]/[SW LPF SLOPE]/[HPF SLOPE]/[LPF SLOPE]/[SLOPE]: Stel de crossover-helling in. Alleen kiesbaar indien een andere instelling dan [THROUGH] is gekozen voor de crossover-frequentie.
- [SW LPF PHASE]/[PHASE]: Kies de fase van de luidsprekeruitgang in overeenstemming met de andere luidsprekeruitgang.
- [GAIN LEFT]/[GAIN RIGHT]/[F - HPF GAIN]/[R - HPF GAIN]/[SW LPF GAIN]/[GAIN]: Stel het uitgangsvolume van de gekozen luidspreker in.

Instelbare onderdelen voor 2-weg crossover

SPEAKER SIZE

FRONT	SIZE	8CM/10CM/12CM/13CM/16CM/17CM/18CM/4×6/5×7/6×8/ 6×9/7×10
	TWEETER	SMALL/MIDDLE/LARGE/NONE (niet verbonden)
REAR		8CM/10CM/12CM/13CM/16CM/17CM/18CM/4×6/5×7/6×8/6×9/7×10/NONE (niet verbonden)
SUBWOOFER*1		16CM/20CM/25CM/30CM/38CM OVER/NONE (niet verbonden)

X' OVER

TWEETER	FRQ	1KHZ/1.6KHZ/2.5KHZ/4KHZ/5KHZ/6.3KHZ/8KHZ/10KHZ/ 12.5KHZ
	GAIN LEFT	-8 tot 0
	GAIN RIGHT	-8 tot 0
FRONT HPF	F - HPF FRQ	30HZ/40HZ/50HZ/60HZ/70HZ/80HZ/90HZ/100HZ/120HZ/ 150HZ/180HZ/220HZ/250HZ/THROUGH
	F - HPF SLOPE	-6DB/-12DB/-18DB/-24DB
	F - HPF GAIN	-8 tot 0
REAR HPF	R - HPF FRQ	
	R - HPF SLOPE	(Zie de FRONT HPF instellingen hierboven.)
	R - HPF GAIN	
SUBWOOFER LPF*1	SW LPF FRQ	30HZ/40HZ/50HZ/60HZ/70HZ/80HZ/90HZ/100HZ/120HZ/ 150HZ/180HZ/220HZ/250HZ/THROUGH
	SW LPF SLOPE	-6DB/-12DB/-18DB/-24DB
	SW LPF PHASE	REVERSE (180°)/NORMAL (0°)
	SW LPF GAIN	-8 tot 0

*1 Kan alleen worden gekozen indien [SWITCH PREOUT] op [SUBWOOFER] (→ 5) en [SUBWOOFER SET] op [ON] zijn gesteld. (→ 20)

AUDIO-INSTELLINGEN

Instelbare onderdelen voor 3-weg crossover

SPEAKER SIZE

TWEETER	SMALL/MIDDLE/LARGE
MID RANGE	8CM/10CM/12CM/13CM/16CM/17CM/18CM/4×6/5×7/6×8/6×9
WOOFER*2	16CM/20CM/25CM/30CM/38CM OVER/NONE (niet verbonden)

X' OVER

TWEETER	HPF FRQ	1KHZ/1.6KHZ/2.5KHZ/4KHZ/5KHZ/6.3KHZ/8KHZ/ 10KHZ/12.5KHZ
	SLOPE	-6DB/-12DB
	PHASE	REVERSE (180°)/NORMAL (0°)
	GAIN	-8 tot 0

MID RANGE	HPF FRQ	30HZ/40HZ/50HZ/60HZ/70HZ/80HZ/90HZ/100HZ/ 120HZ/150HZ/180HZ/220HZ/250HZ/THROUGH
	HPF SLOPE	-6DB/-12DB
	LPF FRQ	1KHZ/1.6KHZ/2.5KHZ/4KHZ/5KHZ/6.3KHZ/8KHZ/ 10KHZ/12.5KHZ/THROUGH
	LPF SLOPE	-6DB/-12DB
	PHASE	REVERSE (180°)/NORMAL (0°)
GAIN	-8 tot 0	

WOOFER*2	LPF FRQ	30HZ/40HZ/50HZ/60HZ/70HZ/80HZ/90HZ/100HZ/ 120HZ/150HZ/180HZ/220HZ/250HZ/THROUGH
	SLOPE	-6DB/-12DB
	PHASE	REVERSE (180°)/NORMAL (0°)
	GAIN	-8 tot 0

*2 Kan alleen worden gekozen indien [SUBWOOFER SET] op [ON] zijn gesteld. (→ 20)

Digital Time Alignment instellingen

Digital Time Alignment stelt de vertragingstijd van de luidsprekeruitgang nauwkeurig en passend voor de omgeving van uw auto in.

- Voor meer informatie, → 23, Bepaal de waarde voor [DISTANCE] en [GAIN] van [DTA SETTINGS].

DTA SETTINGS

POSITION	Kiezen van uw luisterpositie (referentiepunt). ALL: Geen compensatie ; FRONT RIGHT: Rechtervoorstoel ; FRONT LEFT: Linkervoorstoel ; FRONT ALL: Voorstoel • [FRONT ALL] wordt alleen getoond wanneer [2-WAY X'OVER] is gekozen. (→ 6)
DISTANCE	0CM tot 610CM : Stel de afstand nauwkeurig af voor het compenseren. (Kies alvorens de instelling te maken eerst de gewenste luidspreker.)
GAIN	-8DB tot 0DB : Stel het uitgangsvolume van de gekozen luidspreker nauwkeurig in. (Kies alvorens de instelling te maken eerst de gewenste luidspreker.)
DTA RESET	YES: Terugstellen van ([DISTANCE] en [GAIN]) van de gekozen [POSITION] naar de basisinstelling. ; NO: Geannuleerd.

CAR SETTINGS

Identificeer uw automerk en de plaats van de achterluidspreker voor het maken van instellingen voor [DTA SETTINGS].

CAR TYPE	COMPACT/FULL SIZE CAR/WAGON/MINIVAN/SUV/MINIVAN(LONG): Kiezen van het merk van uw auto. ; OFF: Geen compensatie.
R - SP LOCATION	Kiezen van de plaats van de achterluidsprekers in uw auto voor het berekenen van de langste afstand tot de gekozen luisterpositie (referentiepunt). • DOOR/REAR DECK: Alleen kiesbaar wanneer [OFF] , [COMPACT] , [FULL SIZE CAR] , [WAGON] of [SUV] voor [CAR TYPE] is gekozen. • 2ND ROW/3RD ROW: Alleen kiesbaar wanneer [MINIVAN] of [MINIVAN(LONG)] voor [CAR TYPE] is gekozen.



DISPLAY-INSTELLINGEN

Basisinstelling: **XX**

DISPLAY	
COLOR SELECT	<p>Kies de kleur voor ALL ZONE, LCD DISPLAY en KEY afzonderlijk.</p> <ol style="list-style-type: none"> 1 Kies een zone. (Zie de afbeelding op blz. 23.) 2 Kies een kleur voor de gekozen zone. INITIAL COLOR/VARIABLE SCAN/CUSTOM R/G/B/vooraf ingestelde kleuren* <p>U kunt uw eigen kleur samenstellen door [CUSTOM R/G/B] te kiezen. De door u gemaakte kleur kan worden opgeslagen in [CUSTOM R/G/B].</p> <ol style="list-style-type: none"> 1 Druk op de volumeknop om de gedetailleerde kleurinstelling te activeren. 2 Druk op ◀◀ / ▶▶ om de in te stellen kleur (R/G/B) te kiezen. 3 Draai de volumeknop om het niveau (0 tot 9) in te stellen en druk vervolgens op de knop.
DIMMER	<p>De verlichting wordt gedimd.</p> <p>ON: De dimmer wordt ingeschakeld. ; OFF: Geannuleerd.</p> <p>DIMMER TIME: Stel de start- en stoptijd voor de dimmer in.</p> <ol style="list-style-type: none"> 1 Draai de volumeknop om de [ON] tijd in te stellen en druk vervolgens op de knop. 2 Draai de volumeknop om de [OFF] tijd in te stellen en druk vervolgens op de knop. (Basisinstelling: [ON]: 18:00; [OFF]: 6:00)
BRIGHTNESS	<ol style="list-style-type: none"> 1 Kies een zone. (Zie de afbeelding op blz. 23.) 2 0 tot 31: Kies het gewenste helderheidsniveau voor de gekozen zone.
TEXT SCROLL	<p>AUTO/ONCE: Kiezen voor het automatisch rollen van display-informatie of slechts éénmaal rollen. ; OFF: Geannuleerd.</p>

* Vooraf ingestelde kleuren: **RED1/RED2/RED3/PURPLE1/PURPLE2/PURPLE3/PURPLE4/BLUE1/BLUE2/BLUE3/SKYBLUE1/SKYBLUE2/LIGHTBLUE/AQUA1/AQUA2/GREEN1/GREEN2/GREEN3/YELLOWGREEN1/YELLOWGREEN2/YELLOW/ORANGE1/ORANGE2/ORANGERED**

OPlossen VAN PROBLEMEN

Symptoom	Oplissing
Algemeen	Geen geluid. <ul style="list-style-type: none"> • Stel het volume op het optimale niveau in. • Controleer de snoeren en verbindingen.
	"MISWIRING CHECK WIRING THEN PWR ON" verschijnt. <ul style="list-style-type: none"> • Schakel de stroom uit en controleer of de aansluitingen van de luidsprekerdraden goed zijn geïsoleerd. Schakel de stroom weer in.
	"PROTECTING SEND SERVICE" verschijnt. <ul style="list-style-type: none"> • Breng het toestel naar de dichtstbijzijnde reparatieservice.
Radio	Receiver werkt helemaal niet. <ul style="list-style-type: none"> • Stel het toestel terug. (➡ 3)
	<ul style="list-style-type: none"> • Ontvangst van radio-uitzendingen is slecht. • Statische ruis tijdens het luisteren naar de radio. <ul style="list-style-type: none"> • Sluit de antenne goed aan.
CD/USB/iPod	Disc kan niet worden uitgeworpen. <ul style="list-style-type: none"> • Houd  even ingedrukt om de disc geforceerd uit te werpen. Let op dat de disc niet valt na het uitwerpen. Stel het toestel terug indien het probleem niet hierdoor werd opgelost. (➡ 3)
	U hoort ruis. <ul style="list-style-type: none"> • Ga naar een ander nummer of plaats een andere disc.
	Nummers worden niet in de gewenste volgorde afgespeeld. <ul style="list-style-type: none"> • De weergavevolgorde wordt bepaald wanneer de bestanden worden opgenomen.
	"READING" blijft knipperen. <ul style="list-style-type: none"> • Gebruik niet te veel lagen en mappen.
	Verstrekken tijd is niet correct. <ul style="list-style-type: none"> • Dit wordt veroorzaakt door de manier hoe nummers zijn opgenomen.
	"LOADING" verschijnt wanneer u de zoekfunctie activeert door een druk op  . <ul style="list-style-type: none"> • Dit toestel is de iPod/iPhone muziekljst nog aan het maken. Het laden duurt even. Probeer later nogmaals.
Juiste tekens worden niet getoond (bijv. albumnaam). <ul style="list-style-type: none"> • Dit toestel kan uitsluitend hoofdletters, cijfers en een beperkt aantal symbolen tonen. • Afhankelijk van de gekozen displaytaal (➡ 5), worden bepaalde tekens mogelijk niet juist getoond. 	

OPlossen VAN PROBLEMEN

Symptoom	Oplossing
"NA FILE"	Controleer dat de disc geschikte audiobestanden heeft. (➔ 27)
"NO DISC"	Plaats een afspeelbare disc in de lade.
"TOC ERROR"	Controleer dat de disc goed is geplaatst en schoon is.
"PLEASE EJECT"	Stel het toestel terug. Raadpleeg het dichtstbijzijnde servicecentrum als het probleem niet hierdoor werd opgelost.
"NO DEVICE"	Sluit een USB-apparaat aan en verander de bron opnieuw in USB.
"COPY PRO"	Er werd een bestand afgespeeld dat tegen kopiëren is beveiligd.
"UNSUPPORTED DEVICE"	<ul style="list-style-type: none"> Controleer of het aangesloten apparaat met dit toestel compatibel is en of de bestandssystemen het vereiste formaat hebben. (➔ 27) Bevestig het apparaat weer.
"UNRESPONSIVE DEVICE"	Controleer of het apparaat juist functioneert en verbind opnieuw.
"USB HUB IS NOT SUPPORTED"	Dit toestel ondersteunt geen USB-apparaat dat via een USB-hub is verbonden.
<ul style="list-style-type: none"> De bron wijzigt niet naar "USB" als u een USB-apparaat aansluit terwijl u naar een andere bron luistert. "USB ERROR" verschijnt. 	De USB-poort trekt meer stroom dan de ontwerplimiet. Schakel de stroom uit en koppel het USB-apparaat af. Schakel vervolgens de stroom in en sluit het USB-apparaat weer aan. Als dit het probleem niet oplost, schakel de stroom dan uit en in (of reset het toestel), voordat u een ander USB-apparaat aansluit.
"NO MUSIC"	Verbind een USB-apparaat dat afspeelbare audiobestanden heeft.
"iPod ERROR"	<ul style="list-style-type: none"> Verbind de iPod weer. Stel de iPod terug.

CD/iUSB/iPod

Symptoom	Oplossing
<ul style="list-style-type: none"> Geen geluid tijdens weergave. Geluid wordt alleen via Android apparaat uitgestuurd. 	<ul style="list-style-type: none"> Verbind het Android apparaat opnieuw. Met [HAND MODE], start u een mediaplayerapp op het Android apparaat en start u vervolgens de weergave. Met [HAND MODE], start u de huidige mediaplayerapp opnieuw of gebruikt u een andere mediaplayerapp. Start het Android apparaat opnieuw op. Indien het probleem nog niet is opgelost, kan het Android apparaat het audiosignaal niet naar het toestel leiden. (➔ 28)
Weergave is onmogelijk met [BROWSE MODE] .	<ul style="list-style-type: none"> Controleer of de app KENWOOD MUSIC PLAY APP op het Android apparaat is geïnstalleerd. (➔ 8) Verbind het Android apparaat opnieuw en kies de juiste bedieningsfunctie. Indien het probleem nog niet is opgelost, ondersteunt het aangesloten Android apparaat [BROWSE MODE] niet. (➔ 28)
"NO DEVICE" of "READING" blijft knipperen.	<ul style="list-style-type: none"> Schakel de opties van de fabrikant op het Android apparaat uit. Verbind het Android apparaat opnieuw. Indien het probleem nog niet is opgelost, ondersteunt het aangesloten Android apparaat [BROWSE MODE] niet. (➔ 28)
Weergave wordt onderbroken of het geluid slaat over.	Schakel de energiebesparingsfunctie op het Android apparaat uit.
"ANDROID ERROR"/ "NA DEVICE"	<ul style="list-style-type: none"> Verbind het Android apparaat opnieuw. Start het Android apparaat opnieuw op.

ANDROID

OPLOSSEN VAN PROBLEMEN

	Symptoom	Oplossing
Spotify	"DISCONNECTED"	USB is afgekoppeld van het hoofdtoestel. Zorg dat het apparaat juist is verbonden via USB.
	"CONNECTING"	<ul style="list-style-type: none"> • Verbonden via USB-poort: Het apparaat is verbonden met het hoofdtoestel. Een moment geduld. • Verbonden via Bluetooth: Geen Bluetooth-verbinding. Controleer de Bluetooth-verbinding en zorg dat het apparaat en het toestel gekoppeld en verbonden zijn.
	"CHECK APP"	De Spotify-toepassing is niet juist verbonden of de gebruiker is niet aangemeld. Sluit de Spotify-toepassing en start opnieuw op, meld u vervolgens aan op uw Spotify-account.
Bluetooth®	Geen Bluetooth apparaat herkend.	<ul style="list-style-type: none"> • Zoek nogmaals met de Bluetooth apparatuur. • Stel het toestel terug. (➔ 3)
	Bluetooth koppelen onmogelijk.	<ul style="list-style-type: none"> • Controleer dat u dezelfde PIN-code heeft ingevoerd voor het toestel en het Bluetooth apparaat. • Wis de koppelingsinformatie van zowel het toestel als het Bluetooth apparaat en koppel vervolgens opnieuw. (➔ 13)
	Echo of ruis tijdens een telefoongesprek.	<ul style="list-style-type: none"> • Verander de positie van de microfoon. (➔ 12) • Controleer de [ECHO CANCEL] instelling. (➔ 15)
	Kwaliteit van het geluid van de telefoon is slecht.	<ul style="list-style-type: none"> • Zorg dat de afstand tussen het toestel en de Bluetooth apparatuur korter is. • Rijd de auto naar een plaats waar de signaalontvangst beter is.
	Bellen met stemherkenning werkt niet.	<ul style="list-style-type: none"> • Gebruik de stemherkenning voor het bellen op een stillere plaats. • Spreek dichterbij de microfoon in. • Gebruik dezelfde stem als de stem die voor de geregistreerde stemtag werd gebruikt.

	Symptoom	Oplossing
Bluetooth®	Geluid wordt onderbroken tijdens weergave van een Bluetooth audiospeler.	<ul style="list-style-type: none"> • Zorg dat de afstand tussen het toestel en de Bluetooth audiospeler korter is. • Schakel het toestel even uit en dan weer in en verbind opnieuw. • Andere Bluetooth apparaten proberen mogelijk een verbinding met het toestel te maken.
	De verbonden Bluetooth audiospeler kan niet worden bediend.	<ul style="list-style-type: none"> • Controleer of de verbonden Bluetooth audiospeler geschikt is voor Audio/Video Remote Control Profile (AVRCP). (Zie de handleiding van de audiospeler.) • Ontkoppel en verbind de Bluetooth speler opnieuw.
	"DEVICE FULL"	Het maximale aantal apparaten is geregistreerd. Wis onnodige apparaten en probeer vervolgens opnieuw. (➔ 17, DEVICE DELETE)
	"N/A VOICE TAG"	Gebruik dezelfde stem als de stem die voor de geregistreerde stemtag werd gebruikt.
	"NOT SUPPORT"	De verbonden telefoon is niet voor stemherkenning of het versturen van het telefoonboek geschikt.
	"NO ENTRY"/"NO PAIR"	Er is geen geregistreerd apparaat verbonden/gevonden via Bluetooth.
	"ERROR"	Voer de procedure nogmaals uit. Indien "ERROR" weer wordt getoond, controleer dan of het apparaat voor de betreffende functie geschikt is.
	"NO INFO"/"NO DATA"	Het Bluetooth apparaat kan geen contactinformatie krijgen.
	"HF ERROR XX"/"BT ERROR"	Stel het toestel terug en probeer opnieuw. Raadpleeg het dichtstbijzijnde servicecentrum als het probleem niet hierdoor werd opgelost.
	"SWITCHING NG"	De aangesloten telefoons ondersteunen mogelijk niet de telefoonwisselfunctie.

TER REFERENTIE

■ Onderhoud

Reinigen van het toestel

Verwijder vuil van het voorpaneel met een droge siliconen of zachte doek.

Meer over discs

- Raak het opnameoppervlak van een disc niet aan.
- Plak geen plakband e.d. op een disc en gebruik geen disc waar plakband e.d. op geplakt is.
- Gebruik geen toebehoren of hulpstukken voor discs.
- Veeg vanuit het midden van de disc naar de rand.
- Reinig discs met een droge siliconen of zachte doek. Gebruik geen oplosmiddelen.
- Verwijder een disc in horizontale richting uit het toestel.
- Verwijder bramen van het middengat en de discrand alvorens een disc te plaatsen.

■ Meer informatie

Voor de: – Een lijst met de laatste firmware-updates en compatibele onderdelen
– Originele app van KENWOOD
– Andere actuele informatie

Ga naar <www.kenwood.com/cs/ce/>.

Algemeen

- Dit toestel kan alleen de volgende CD's afspelen:



- Ga voor gedetailleerde informatie en opmerkingen over afspeelbare audiobestanden naar <www.kenwood.com/cs/ce/audiofile/>.

Afspeelbare bestanden

- Afspeelbaar audiobestand:
Voor disc: MP3 (.mp3), WMA (.wma), AAC (.aac)
Voor USB-massaopslagklasse-apparaat: MP3 (.mp3), WMA (.wma), AAC (.aac), AAC (.m4a), WAV (.wav), FLAC (.flac)

- Afspeelbare diskmedia: CD-R/CD-RW/CD-ROM
- Bestandsformaat afspeelbare disc: ISO 9660 Level 1/2, Joliet, Lange bestandsnaam
- Bestandsstelsel van afspeelbaar USB-apparaat: FAT12, FAT16, FAT32

Zelfs als de audiobestanden aan de bovenstaande normen voldoen, kunnen zij mogelijk niet worden afgespeeld, afhankelijk van het soort media of apparaat en de omstandigheden.

AAC-bestanden (.m4a) op een door iTunes gecodeerde CD kunnen niet worden afgespeeld op dit toestel.

Ongeschikte discs

- Discs die niet rond zijn.
- Discs met kleuren op het opnameoppervlak en vuile discs.
- Opneembare/herschrijfbaar discs die niet zijn afgerond.
- 8 cm CD. Het toestel kan defect raken wanneer u probeert deze met bijvoorbeeld een adapter te plaatsen.

Meer over USB-apparaten

- U kunt geen USB-apparaat via een USB-hub verbinden.
- Het verbinden met een kabel die langer dan 5 m is, kan abnormale weergave tot gevolg hebben.
- Dit toestel herkent geen USB-apparaat dat een ander voltage dan 5 V heeft en 1,5 A overschrijdt.

Meer over iPod/iPhone

- Via USB:
Made for
 - iPod touch (5th en 6th generation)
 - iPod nano (7th generation)
 - iPhone 4S, 5, 5S, 5C, 6, 6 Plus, 6S, 6S Plus, SE, 7, 7 Plus
- Via Bluetooth:
Made for
 - iPod touch (5th en 6th generation)
 - iPhone 4S, 5, 5S, 5C, 6, 6 Plus, 6S, 6S Plus, SE, 7, 7 Plus
- U kunt de iPod niet bedienen wanneer "KENWOOD" of "✓" op de iPod wordt weergegeven.
- Afhankelijk van de versie van het besturingssysteem van de iPod/iPhone, werken bepaalde functies mogelijk niet met dit toestel.

TER REFERENTIE

Meer over Android apparaten

- Dit toestel ondersteunt Android OS 4.1 en hoger.
- Bepaalde Android apparaten (met OS 4.1 en hoger) ondersteunen Android Open Accessory (AOA) 2.0 mogelijk niet volledig.
- Indien het Android apparaat zowel massa-opslagklasseapparatuur als AOA 2.0 ondersteunt, geeft dit toestel altijd voorrang aan weergave via AOA 2.0.

Meer over Spotify

- De Spotify-toepassing ondersteunt:
 - iPhone 4S, 5, 5S, 5C, 6, 6 Plus, 6S, 6S Plus, SE, 7, 7 Plus (iOS 8 of hoger)
 - iPod touch (5th en 6th generation)
 - Android OS 4.0.3 of hoger
- Spotify is een service van derden en de specificaties zijn derhalve zonder voorafgaande kennisgeving wijzigbaar. Daarbij wordt compatibiliteit niet gegarandeerd en zijn sommige of alle services mogelijk niet beschikbaar.
- Sommige Spotify-functies kunnen niet worden gebruikt via dit toestel.
- Neem voor problemen met het gebruik van de toepassing contact op met Spotify op <www.spotify.com>.

Meer over Bluetooth

- Bepaalde Bluetooth apparatuur kan vanwege de Bluetooth versie van die apparatuur mogelijk niet met dit toestel worden verbonden.
- Dit toestel werkt mogelijk niet met bepaalde Bluetooth apparatuur.
- De signaalcondities verschillen afhankelijk van de omgeving.

Veranderen van de displayinformatie

Door iedere druk op **DISP** verandert de display-informatie.

- Indien er geen informatie beschikbaar is of niet is opgenomen, verschijnt “NO TEXT”, “NO INFO” of een andere melding (bijvoorbeeld zendernaam, weergavetijd).

Bronnaam	Displaygegevens
STANDBY	Bronnaam (Datum)*
RADIO	Frequentie (Datum)* (Alleen voor FM Radio Data Systeem-zenders) Zendernaam (Datum)* ➔ Radiotekst (Datum)* ➔ Radiotekst+ (R.TEXT+) ➔ Titel van lied (Artiest) ➔ Titel van lied (Datum)* ➔ Frequentie (Datum)* ➔ (terug naar het begin)
CD of USB	(Voor CD-DA) Titel van nummer (Artiest) ➔ Titel van nummer (Discnaam) ➔ Titel van nummer (Datum)* ➔ Weergavetijd (Datum)* ➔ (terug naar het begin) (Voor een MP3/WMA/AAC/WAV/FLAC-bestand) Titel van lied (Artiest) ➔ Titel van lied (Albumtitel) ➔ Titel van lied (Datum)* ➔ Naam van bestand (Naam van map) ➔ Naam van bestand (Datum)* ➔ Weergavetijd (Datum)* ➔ (terug naar het begin)
iPod USB/iPod BT of ANDROID	Indien [MODE OFF]/[BROWSE MODE] is gekozen (➔ 9): Titel van lied (Artiest) ➔ Titel van lied (Albumnaam) ➔ Titel van lied (Datum)* ➔ Weergavetijd (Datum)* ➔ (terug naar het begin)
SPOTIFY/SPOTIFY BT	Contexttitel (Datum)* ➔ Titel van lied (Artiest) ➔ Titel van lied (Albumnaam) ➔ Titel van lied (Datum)* ➔ Weergavetijd (Datum)* ➔ (terug naar het begin)
BT AUDIO	Titel van lied (Artiest) ➔ Titel van lied (Albumnaam) ➔ Titel van lied (Datum)* ➔ Weergavetijd (Datum)* ➔ (terug naar het begin)
AUX	Bronnaam (Datum)*

* De resterende batterijspanning en signaalsterkte van het Bluetooth apparaat worden getoond wanneer **[BATT/SIGNAL]** op **[AUTO]** is gesteld. (➔ 15)

TECHNISCHE GEGEVENS

Tuner	FM	Frequentiebereik	87,5 MHz — 108,0 MHz (50 kHz stap)
		Bruikbare gevoeligheid (S/R = 30 dB)	0,71 µV/75 Ω
		Onderdrukkingsgevoeligheid (DIN S/N = 46 dB)	2,0 µV/75 Ω
		Frequentieweergave (±3 dB)	30 Hz — 15 kHz
		Signaal/ruisverhouding (MONO)	64,0 dB
		Stereoscheiding (1 kHz)	40 dB
MW (AM)	Frequentiebereik	531 kHz — 1 611 kHz (9 kHz stap)	
	Bruikbare gevoeligheid (S/R = 20 dB)	28,2 µV	
LW (AM)	Frequentiebereik	153 kHz — 279 kHz (9 kHz stap)	
	Bruikbare gevoeligheid (S/R = 20 dB)	50 µV	

Voor de **DPX-5100BT** :

CD-speler	Laserdiode	GaAlAs
	Digitaal filter (D/A)	8 keer oversampling
	Rotatiesnelheid	500 rpm — 200 rpm (CLV)
	Wow & flutter	Onder meetbare limiet
	Frequentieweergave (±1 dB)	20 Hz — 20 kHz
	Totale harmonische vervorming (1 kHz)	0,01 %
	Signaal/ruisverhouding (1 kHz)	105 dB
	Dynamisch bereik	90 dB
	Kanaalscheiding	85 dB
	MP3-decodering	Conform MPEG-1/2 Audio Layer-3
WMA-decodering	Compatibel met Windows Media Audio	
AAC-decodering	AAC-LC "aac"-bestanden	

Voor de **DPX-5100BT** :

USB	USB-standaard	USB 1.1/USB 2.0 Volledige snelheid
	Bestandindeling	FAT12/16/32
	Maximale toevoerstroomb	5 V gelijkstroom \equiv 1,5 A
	MP3-decodering	Conform MPEG-1/2 Audio Layer-3
	WMA-decodering	Compatibel met Windows Media Audio
	AAC-decodering	AAC-LC "aac", ".m4a"-bestanden
	FLAC-decodering	FLAC-bestand (Max. 96 kHz/24 bit)

Voor de **DPX-M3100BT** :

USB	USB-standaard	USB 1.1/USB 2.0 Volledige snelheid
	Bestandindeling	FAT12/16/32
	Maximale toevoerstroomb	5 V gelijkstroom \equiv 1,5 A
	Frequentieweergave (±1 dB)	20 Hz — 20 kHz
	Signaal/ruisverhouding (1 kHz)	105 dB
	Dynamisch bereik	90 dB
	Kanaalscheiding	85 dB
	MP3-decodering	Conform MPEG-1/2 Audio Layer-3
	WMA-decodering	Compatibel met Windows Media Audio
	FLAC-decodering	FLAC-bestand (Max. 96 kHz/24 bit)

TECHNISCHE GEGEVENS

Bluetooth	Versie	Bluetooth 3.0	
	Frequentiebereik	2,402 GHz — 2,480 GHz	
	Uitgangsvermogen	+4 dBm (MAX), 0 dBm (AVE) vermogensklasse 2	
	Maximaal communicatiebereik	Ongeveer 10 meter zichtveld (32,8 ft)	
	Profiel	HFP 1.6 (Hands-Free Profile) A2DP (Advanced Audio Distribution Profile) AVRCP 1.5 (Audio/Video Remote Control Profile) SPP (Serial Port Profile) PBAP (Phonebook Access Profile)	
Audio	Maximaal uitgangsvermogen	50 W × 4	
	Volledig bandbreedte-vermogen	22 W × 4 (met minder dan 1 % THV)	
	Luidsprekerimpedantie	4 Ω — 8 Ω	
	Toonbereik	Band 1:	62,5 Hz ±9 dB
		Band 2:	100 Hz ±9 dB
		Band 3:	160 Hz ±9 dB
		Band 4:	250 Hz ±9 dB
Band 5:		400 Hz ±9 dB	
Band 6:		630 Hz ±9 dB	
Band 7:		1 kHz ±9 dB	
Band 8:		1,6 kHz ±9 dB	
Band 9:		2,5 kHz ±9 dB	
Band 10:		4 kHz ±9 dB	
Band 11:		6,3 kHz ±9 dB	
Band 12:		10 kHz ±9 dB	
Band 13:		16 kHz ±9 dB	
Preout-niveau/belasting	CD	DPX-5100BT : 2 500 mV/10 kΩ	
	USB	DPX-M3100BT : 2 500 mV/10 kΩ	
Preout-impedantie	≤ 600 Ω		

Aux	Frequentieweergave (±3 dB)	20 Hz — 20 kHz
	Maximale ingangsspanning	1 000 mV
	Ingangsimpedantie	30 kΩ
Algemeen	Bedrijfsvoltage	14,4 V (10,5 V — 16 V toelaatbaar)
	Maximaal stroomverbruik	10 A
	Bedrijfstemperatuur	-10°C — +60°C
	Installatie-afmetingen (B × H × D)	182 mm × 111 mm × 158 mm
	Gewicht	DPX-5100BT : 1,6 kg DPX-M3100BT : 1,2 kg

Zonder voorafgaande kennisgeving wijzigbaar.

INSTALLEREN/VERBINDEN

⚠ Waarschuwing

- Dit toestel kan uitsluitend worden gebruikt in een auto met 12 Volt gelijkstroom, negatieve aarding.
- Ontkoppel de negatieve pool van de accu alvorens te verbinden en monteren.
- Voorkom kortsluiting en sluit derhalve het accudraad (geel) en ontstekingsdraad (rood) niet op het autochassis of de aarddraad (zwart) aan.
- Om kortsluiting te voorkomen:
 - isoleer niet-verbonden draden met isolatieband.
 - Aard dit toestel beslist op het autochassis na het monteren.
 - Zet de draden vast met draadklemmen en wikkel isolatietape om de draden die in contact komen met metalen onderdelen, om de draden te beschermen.

⚠ Voorzorgen

- Laat het monteren en verbinden voor de veiligheid door een vakman uitvoeren. Raadpleeg de auto-audiohandelaar.
- Installeer dit toestel in de console van uw voertuig. Raak de metalen onderdelen van dit toestel niet aan tijdens en kort na het gebruik. Metalen onderdelen zoals de warmteafvoer en behuizing worden heet.
- Verbind de ⊖ draden van de luidspreker niet met het autochassis, aarddraad (zwart) en sluit niet in serie aan.
- Monteer het toestel met een kleinere hoek dan 30°.
- Indien de bedradingsbundel van uw auto geen ontstekingsaansluiting heeft, moet u het ontstekingsdraad (rood) van de aansluiting verbinden met de aansluiting op de zekeringbox van de auto die 12 Volt levert en door de contactsleutel wordt in- en uitgeschakeld.
- Houd alle kabels en draden uit de buurt van metalen onderdelen die warmte afgeven.
- Controleer na het installeren van het toestel of de remlichten, richtingaanwijzers, ruitenwissers enz. van de auto juist functioneren.
- Als de zekering is doorgebrand, controleer dan eerst of de draden niet het autochassis raken en vervang vervolgens de oude zekering door een nieuwe met dezelfde stroomsterkte.

Basisprocedure

- 1 Haal de sleutel uit het contactslot en ontkoppel vervolgens de ⊖ aansluiting van de auto-accu.
- 2 Verbind de draden juist.
Zie "Verbinden van draden". (→ 33, 34)
- 3 Installeer het toestel in de auto.
Zie "Installeren van het toestel (in-dashboard montage)". (→ 32)
- 4 Verbind de ⊖ aansluiting van de auto-accu.
- 5 Druk op **SRC** om het toestel in te schakelen.
- 6 Stel het toestel terug. (→ 3)

Onderdelenlijst voor het installeren

(A) Bevestigingshuls

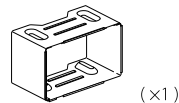

(B) Sierplaat

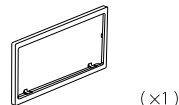

(C) Bedradingsbundel

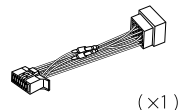

(D) Verwijdersleutel



Installeren van het toestel (in-dashboard montage)

Sluit als vereist aan.
(→ 33, 34)

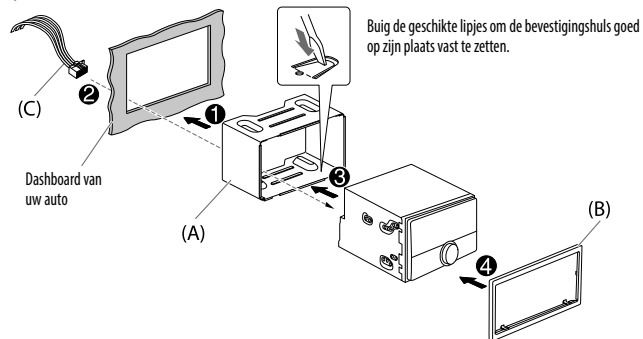

Verwijderen van het toestel

- 1 Haak de aanslaggen op de verwijdersleutels in de gaten aan beide kanten van de sierplaat en trek naar u toe.
- 2 Steek de verwijdersleutels diep in de uitsparingen aan iedere kant en volg dan de pijlen zoals in de afbeelding wordt getoond.

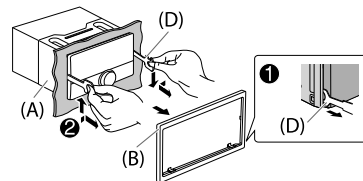

Installeren zonder montagehuls

- 1 Verwijder de bevestigingshuls en sierplaat van het toestel.
- 2 Breng de gaten in het apparaat (beide kanten) in lijn met de bevestigingsbeugel van de auto en zet het apparaat met schroeven (los verkrijgbaar) vast.

⚠ Gebruik alleen de gespecificeerde schroeven. Het gebruik van verkeerde schroeven kan het toestel beschadigen.

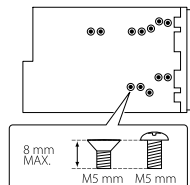

INSTALLEREN/VERBINDEN

Verbinden van draden

Bij het verbinden met een externe versterker, moet u het aarddraad verbinden met het chassis van de auto om beschadiging van het toestel te voorkomen.

Indien uw auto geen ISO-aansluiting heeft:

Installeer het toestel bij voorkeur met een los verkrijgbare draadbundel die specifiek voor uw auto is ontworpen en laat voor de veiligheid het installeren uitvoeren door een erkend vakman. Raadpleeg de auto-audiohandelaar.

Verbinden van de ISO-stekkers met bepaalde VW/Audi en Opel (Vauxhall) auto's

U moet mogelijk de bedrading van de bijgeleverde bedradingbundel als hieronder afgebeeld wijzigen.

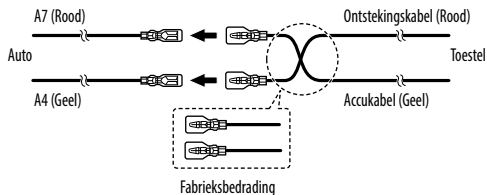

ISO-stekkers

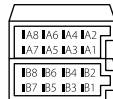

Pen	Kleur en functie (voor ISO-aansluitingen)
A4	Geel : Accu
A5	Blauw/wit*1 : Spanningsregeling
A7	Rood : Contact (ACC)
A8	Zwart : Massaverbinding
B1	Paars ⊕ : Achterluidspreker (rechts)
B2	Paars/zwart ⊖ : Voor 3-weg crossover: Tweeter (rechts)
B3	Grijs ⊕ : Voorluidspreker (rechts)
B4	Grijs/zwart ⊖ : Voor 3-weg crossover: Middenbereik luidspreker (rechts)
B5	Wit ⊕ : Voorluidspreker (links)
B6	Wit/zwart ⊖ : Voor 3-weg crossover: Middenbereik luidspreker (links)
B7	Groen ⊕ : Achterluidspreker (links)
B8	Groen/zwart ⊖ : Voor 3-weg crossover: Tweeter (links)

*1 (→ 34)

INSTALLEREN/VERBINDEN

Verbinden van draden

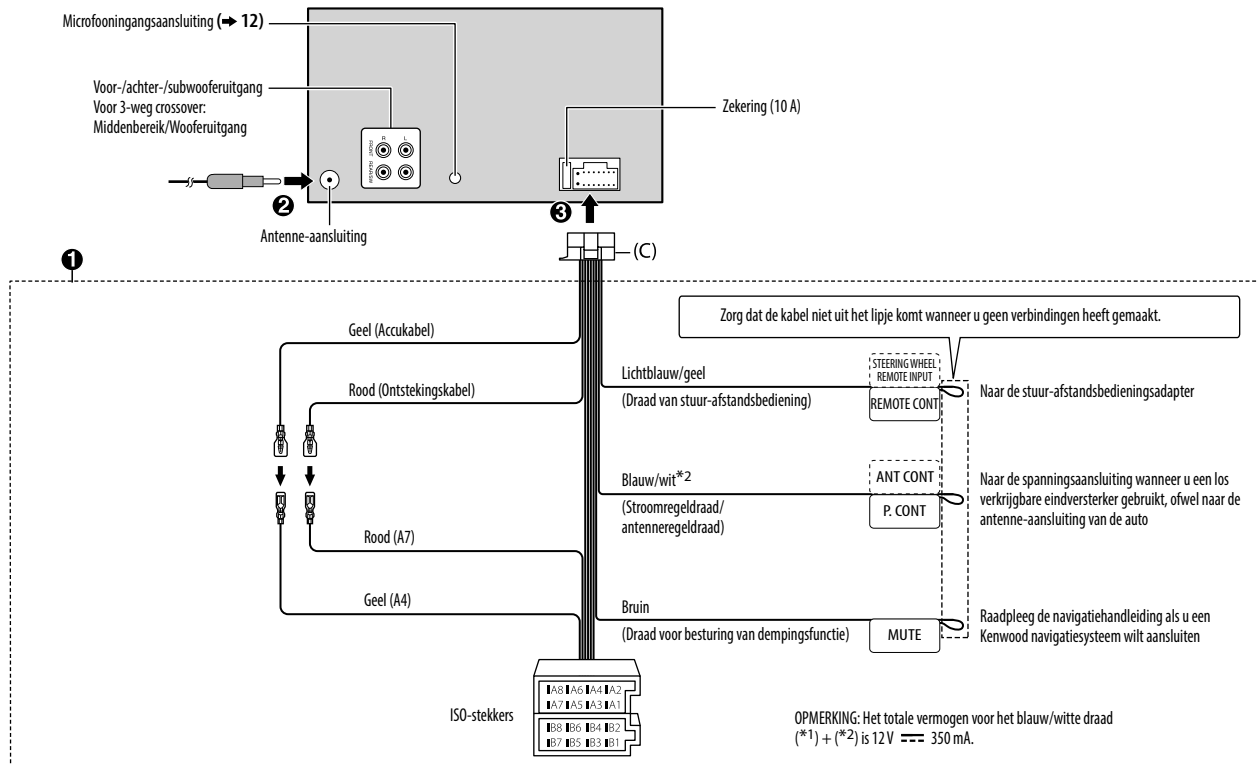

CONTENIDO

ANTES DEL USO	2
PUNTOS BÁSICOS	3
PROCEDIMIENTOS INICIALES	4
1 Selección del idioma de visualización y cancele la demostración	
2 Ajuste del reloj y la fecha	
3 Configuración de los ajustes iniciales	
RADIO	6
CD/USB/iPod/ANDROID	8
AUX	11
Spotify	11
BLUETOOTH®	12
AJUSTES DE AUDIO	20
AJUSTES DE VISUALIZACIÓN	23
LOCALIZACIÓN Y SOLUCIÓN DE PROBLEMAS	24
REFERENCIAS	27
Mantenimiento	
Más información	
ESPECIFICACIONES	29
INSTALACIÓN/CONEXIÓN	31

ANTES DEL USO

IMPORTANTE

- Antes de utilizar este producto y para asegurar su uso correcto, lea completamente este manual. En especial, lea y observe las Advertencias y Precauciones incluidas en este manual.
- Guarde el manual en un lugar seguro y accesible para futuras consultas.

▲ ADVERTENCIA

- **No utilice ninguna función que pueda desviar su atención mientras está conduciendo el vehículo.**

▲ Precaución

Ajuste del volumen:

- Ajuste el volumen a un nivel que le permita oír los ruidos del exterior para impedir accidentes.
- Antes de reproducir fuentes digitales, baje el volumen para evitar que el repentino aumento del nivel de salida cause daños a los altavoces.

General:

- Evite el uso de dispositivos externos cuando puedan afectar la seguridad de conducción.
- Asegúrese de tener una copia de respaldo de todos los datos importantes. No aceptamos responsabilidad alguna por la pérdida de los datos grabados.
- Para evitar cortocircuitos, nunca coloque ni deje objetos metálicos (por ejemplo, monedas o herramientas metálicas) dentro de la unidad.
- Para **DPX-5100BT** : Si ocurre un error de disco debido a la condensación en el lente láser, extraiga el disco y espere hasta que se evapore la humedad.
- Dependiendo del tipo de vehículo, la antena se extiende automáticamente cuando se extiende la unidad con el cable de control de antena conectado (→ 34). Apague la unidad o cambie la fuente a STANDBY cuando estacione en un lugar con techo bajo.

Cómo leer este manual

- Las operaciones se explican utilizando principalmente los botones de la placa frontal del **DPX-5100BT**.
- Se utilizan indicaciones en inglés para las explicaciones. Puede seleccionar el idioma de visualización desde el menú [FUNCTION]. (→ 5)
- [XX] indica los elementos seleccionados.
- (→ XX) significa que hay información disponible en la página indicada.

PROCEDIMIENTOS INICIALES

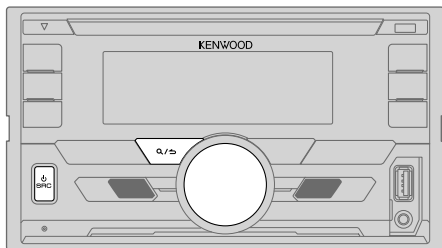

1 Seleccione el idioma de visualización y cancele la demostración

Cuando enciende la unidad por primera vez (o [FACTORY RESET] está ajustado a [YES], → 5), en la pantalla se muestra: "SEL LANGUAGE" → "PRESS" → "VOLUME KNOB"

- 1 Gire la rueda de volumen para seleccionar [ENG] (inglés), [RUS] (ruso) o [SPA] (español) y, a continuación, pulse la rueda.

Se selecciona [ENG] para la configuración inicial.

A continuación, en la pantalla se muestra: "CANCEL DEMO" → "PRESS" → "VOLUME KNOB".

- 2 Pulse la rueda de volumen.

Se selecciona [YES] para la configuración inicial.

- 3 Pulse de nuevo la rueda de volumen.

Aparece "DEMO OFF".

Entonces, en la pantalla se muestra el tipo de crossover seleccionado:

"2-WAY X'OVER" o "3-WAY X'OVER"

- Para cambiar el tipo de crossover, consulte "Cambio del tipo de crossover". (→ 6)

2 Ajuste del reloj y la fecha

- 1 Pulse la rueda de volumen para ingresar en [FUNCTION].
- 2 Gire la rueda de volumen para seleccionar [CLOCK] y, a continuación, pulse la rueda.

Para ajustar el reloj

- 3 Gire la rueda de volumen para seleccionar [CLOCK ADJUST] y, a continuación, pulse la rueda.
- 4 Gire la rueda de volumen para realizar los ajustes y, a continuación, pulse la rueda.
Hora → Minutos
- 5 Gire la rueda de volumen para seleccionar [CLOCK FORMAT] y, a continuación, pulse la rueda.
- 6 Gire la rueda de volumen para seleccionar [12H] o [24H] y, a continuación, pulse la rueda.

Para ajustar la fecha

- 7 Gire la rueda de volumen para seleccionar [DATE FORMAT] y, a continuación, pulse la rueda.
- 8 Gire la rueda de volumen para seleccionar [DD/MM/YY] o [MM/DD/YY] y, a continuación, pulse la rueda.
- 9 Gire la rueda de volumen para seleccionar [DATE SET] y, a continuación, pulse la rueda.
- 10 Gire la rueda de volumen para realizar los ajustes y, a continuación, pulse la rueda.
Día → Mes → Año o Mes → Día → Año

- 11 Para salir, pulse y mantenga pulsado Q/PS.

Para volver al elemento de ajuste anterior, pulse Q/PS.

3 Configuración de los ajustes iniciales

- 1 Pulse SRC repetidamente para ingresar a STANDBY.
- 2 Pulse la rueda de volumen para ingresar en [FUNCTION].
- 3 Gire la rueda de volumen para seleccionar un elemento (→ 5) y, a continuación, pulse la rueda.
- 4 Repita el paso 3 hasta que se seleccione o active el elemento deseado.
- 5 Para salir, pulse y mantenga pulsado Q/PS.

Para volver al elemento de ajuste anterior, pulse Q/PS.

PROCEDIMIENTOS INICIALES

Predeterminado: **XX**

AUDIO CONTROL	
SWITCH PREOUT	(No aplicable si se ha seleccionado crossover de 3 vías.) REAR/SUBWOOFER: Selecciona cuando hay altavoces traseros o un subwoofer conectados a los terminales de salida de línea de la parte posterior (mediante un amplificador externo). (➔ 34)
DISPLAY	
EASY MENU	Cuando se acceda a [FUNCTION] ... ON: La iluminación de la zona LCD DISPLAY cambia a color blanco. ; OFF: La iluminación de la zona LCD DISPLAY permanece en el ajuste de color de [COLOR SELECT] . (➔ 24) La iluminación de la zona KEY cambia a color azul claro cuando se introduce [FUNCTION] , independientemente del ajuste de [EASY MENU] . • Para la información sobre identificación de la zona, consulte la ilustración de la página 23.
TUNER SETTING	
PRESET TYPE	NORMAL: Memoriza una emisora para cada botón predefinido de cada banda (FM1/FM2/FM3/MW/LW). ; MIX: Memoriza una emisora para cada botón predefinido independientemente de la banda seleccionada.
SYSTEM	
KEY BEEP	(No aplicable si se ha seleccionado crossover de 3 vías.) ON: Activa el tono de pulsación de teclas. ; OFF: Se desactiva.
SOURCE SELECT	
SPOTIFY SRC	ON: Habilita SPOTIFY en la selección de la fuente. ; OFF: Se deshabilita. (➔ 11)
BUILT-IN AUX	ON: Habilita AUX en la selección de la fuente. ; OFF: Se deshabilita. (➔ 11)

P - OFF WAIT

Se aplica sólo cuando se desactiva el modo de demostración.
Ajusta el tiempo a transcurrir para el apagado automático de la unidad (en modo en espera) para ahorrar energía de la batería.
20M: 20 minutos ; **40M:** 40 minutos ; **60M:** 60 minutos ; — — —: Se cancela

CD READ

(Para **DPX-5100BT**)
1: Distingue automáticamente entre disco de archivos de audio y CD de música. ;
2: Reproduce a la fuerza un disco como CD de música. No se puede escuchar el sonido si se reproduce un disco de archivo de audio.

F/W UPDATE

UPDATE SYSTEM

F/W UP xxxx **YES:** Se empieza a actualizar el firmware. ; **NO:** Se cancela (la actualización no se activa).
Para obtener información sobre cómo actualizar el firmware, visite [<www.kenwood.com/cs/ce/>](http://www.kenwood.com/cs/ce/).

FACTORY RESET

YES: Se restablecen los ajustes predeterminados (excepto la emisora memorizada). ;
NO: Se cancela.

CLOCK

CLOCK DISPLAY

ON: La hora del reloj siempre se visualiza en la pantalla cuando la unidad está apagada. ; **OFF:** Se cancela.

ENGLISH

РУССКИЙ

Seleccione el idioma de visualización para **[FUNCTION]** y la información de la música, si corresponde.

ESPAÑOL

Por defecto, se selecciona **[ENGLISH]**.

PROCEDIMIENTOS INICIALES

Cambio del tipo de crossover

- 1 Pulse **SRC** repetidamente para ingresar a **STANDBY**.
 - 2 Pulse y mantenga pulsado los botones numéricos **4** y **5** para seleccionar el tipo de crossover.
Aparece el tipo de crossover actual.
 - 3 Gire la rueda de volumen para seleccionar "2WAY" o "3WAY" y, a continuación, pulse la rueda.
 - 4 Gire la rueda de volumen para seleccionar "YES" o "NO" y, a continuación, pulse la rueda.
Aparece el tipo de crossover seleccionado.
- Para cancelar, pulse y mantenga pulsado **Q/↵**.
 - Para realizar los ajustes del crossover seleccionado, (➔ 21, 22).

⚠ Precaución

Seleccione el tipo de crossover de acuerdo con la conexión de los altavoces. (➔ 33, 34)

Si selecciona un tipo incorrecto:

- Se podrán dañar los altavoces.
- El nivel de sonido de salida puede ser extremadamente alto o bajo.

RADIO

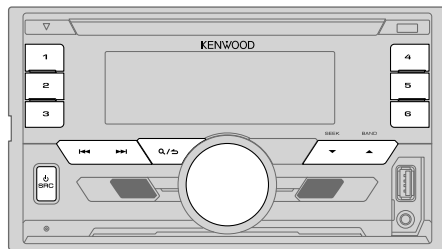

Búsqueda de una emisora

- 1 Pulse **SRC** repetidamente para seleccionar **RADIO**.
 - 2 Pulse **▲ BAND** repetidamente para seleccionar FM1/FM2/FM3/MW/LW.
 - 3 Pulse **◀◀ / ▶▶** para buscar una emisora.
- Para cambiar el método de búsqueda con **◀◀ / ▶▶**: Pulse **▼ SEEK** repetidamente.
AUTO1 : Realiza automáticamente la búsqueda de una emisora.
AUTO2 : Busca una emisora presintonizada.
MANUAL : Buscar manualmente una emisora.
 - Para programar una emisora: Pulse y mantenga pulsado uno de los botones numéricos (**1** a **6**).
 - Para seleccionar una emisora programada: Pulse uno de los botones numéricos (**1** a **6**).

Otros ajustes

- 1 Pulse la rueda de volumen para ingresar en [FUNCTION].
- 2 Gire la rueda de volumen para seleccionar un elemento (➔ 7) y, a continuación, pulse la rueda.
- 3 Repita el paso 2 hasta que se seleccione o active el elemento que desee o siga las instrucciones indicadas en el elemento seleccionado.
- 4 Para salir, pulse y mantenga pulsado **Q/↵**.

Para volver al elemento de ajuste anterior, pulse **Q/↵**.

Predeterminado: **XX**

TUNER SETTING	
LOCAL SEEK	ON: Busca solo emisoras con buena recepción de señal. ; OFF: Se cancela. • Los ajustes realizados se aplican solo a la fuente/emisora seleccionada. Una vez que se cambie la fuente/emisora, es necesario volver a realizar los ajustes.
AUTO MEMORY	YES: Memorización automática de 6 emisoras con buena señal de recepción. ; NO: Se cancela. • Solo puede seleccionarse si selecciona previamente [NORMAL] en [PRESET TYPE] . (→ 5)
MONO SET	ON: Mejora la recepción de FM pero se puede perder el efecto estéreo. ; OFF: Se cancela.
NEWS SET	ON: Si estuviera disponible, la unidad cambiará temporalmente al Noticiero. ; OFF: Se cancela.
REGIONAL	ON: Cambia a otra emisora sólo en la región específica que utiliza el control "AF". ; OFF: Se cancela.
AF SET	ON: Cuando la recepción actual es deficiente, busca automáticamente otra emisora que transmita el mismo programa en la misma red Radio Data System con mejor recepción de señal. ; OFF: Se cancela.
TI	ON: Permite que la unidad cambie temporalmente a Información sobre el tráfico, si está disponible ("TI" se enciende). ; OFF: Se cancela.
PTY SEARCH	<ol style="list-style-type: none"> 1 Gire la rueda de volumen para seleccionar el Tipo de Programa disponible (consulte lo siguiente) y, a continuación, pulse la rueda. 2 Gire la rueda de volumen para seleccionar el idioma de la función PTY (ENGLISH/FRENCH/GERMAN) y, a continuación, pulse la rueda. 3 Pulse ◀◀ / ▶▶ para comenzar la búsqueda.
CLOCK	
TIME SYNC	ON: Sincroniza la hora de la unidad con la hora de la emisora Radio Data System. ; OFF: Se cancela.

Tipo de programa disponible para [PTY SEARCH]

SPEECH : NEWS, AFFAIRS, INFO (información), SPORT, EDUCATE, DRAMA, CULTURE, SCIENCE, VARIED, WEATHER, FINANCE, CHILDREN, SOCIAL, RELIGION, PHONE IN, TRAVEL, LEISURE, DOCUMENT
MUSIC : POP M (música), ROCK M (música), EASY M (música), LIGHT M (música), CLASSICS, OTHER M (música), JAZZ, COUNTRY, NATION M (música), OLDIES, FOLK M (música)

La unidad realizará la búsqueda del tipo de programa categorizado en **[SPEECH]** o **[MUSIC]**, si está seleccionado.

- **[LOCAL SEEK]/[MONO SET]/[NEWS SET]/[REGIONAL]/[AF SET]/[PTY SEARCH]** solo se puede seleccionar cuando la banda es FM1/FM2/FM3.
- Si el volumen se ajusta durante la recepción de la información sobre tráfico o boletín de noticias, el volumen ajustado queda automáticamente programado. Se aplicará la próxima vez que se active la información sobre el tráfico o boletín de noticias.

CD/USB/iPod/ANDROID

Inicie la reproducción

La fuente cambia automáticamente y se inicia la reproducción.

CD



Terminal de entrada USB

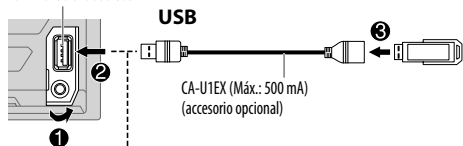

iPod/iPhone

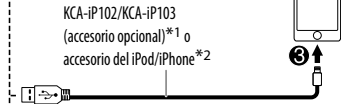

ANDROID*3

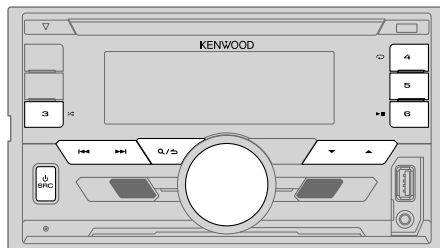

Fuente seleccionable:

- **DPX-5100BT** : CD/USB/iPod USB/ANDROID
- **DPX-M3100BT** : USB/iPod USB/ANDROID

Para	En la placa frontal
Reproducción/pausa	Pulse ▶▶ 6 .
Retroceder/avanzar rápidamente*4	Pulse y mantenga pulsado ◀◀ / ▶▶ .
Seleccionar una pista/archivo	Pulse ◀◀ / ▶▶ .
Seleccionar una carpeta*5	Pulse ▲ / ▼ .

*1 KCA-iP102 : Tipo de 30 pines, KCA-iP103 : Tipo Lightning

*2 No deje el cable dentro del vehículo cuando no lo esté utilizando.

*3 Cuando conecte un dispositivo Android, se mostrará "Press [VIEW] to install KENWOOD MUSIC PLAY APP". Siga las instrucciones para instalar la aplicación. Antes de la conexión, también puede instalar la versión más reciente de la aplicación KENWOOD MUSIC PLAY en su dispositivo Android. Para obtener más información, visite www.kenwood.com/cs/ce/.

*4 Para ANDROID: Aplicable sólo cuando se selecciona **[BROWSE MODE]**. (→ 9)

*5 Para CD: Sólo para archivos MP3/WMA/AAC. Esto no funciona para iPod/ANDROID.

CD/USB/iPod/ANDROID

Para	En la placa frontal
Repetir reproducción*6	Pulse 4 repetidamente.
	TRACK REPEAT/ALL REPEAT : CD de audio
	FILE REPEAT/FOLDER REPEAT/ALL REPEAT : Archivo MP3/WMA/AAC/WAV/FLAC
	FILE REPEAT/FOLDER REPEAT/REPEAT OFF : iPod o ANDROID
Reproducción aleatoria*6	Pulse 3 repetidamente.
	DISC RANDOM/RANDOM OFF : CD de audio
	FOLDER RANDOM/RANDOM OFF : Archivo MP3/WMA/AAC/WAV/FLAC, iPod o ANDROID
	Pulse y mantenga pulsado 3 para seleccionar ALL RANDOM.*7

*6 Para iPod/ANDROID: Aplicable sólo cuando se selecciona [MODE OFF]/[BROWSE MODE].

*7 Para CD: Sólo para archivos MP3/WMA/AAC.

Seleccionar modo de control

Pulse 5 repetidamente mientras está en una fuente iPod USB.

MODE ON : Controla el iPod desde el propio iPod. Sin embargo, podrá continuar controlando la reproducción/pausa, salto de archivos, avance rápido o retroceso desde esta unidad.

MODE OFF : Controla el iPod desde esta unidad.

Pulse 5 repetidamente mientras está en una fuente ANDROID.

BROWSE MODE: Controla el dispositivo Android desde esta unidad a través de la aplicación KENWOOD MUSIC PLAY instalada en el dispositivo Android.

HAND MODE : Controla el dispositivo Android desde el propio Android a través de otras aplicaciones del reproductor de medios instalado en el dispositivo Android. No obstante, podrá seguir controlando la reproducción/pausa y el salto de archivos desde esta unidad.

Seleccionar Music drive

Pulse 5 repetidamente mientras está en una fuente USB.

Se reproducirán las canciones almacenadas en la siguiente unidad.

- Memoria interna o externa seleccionada de un smartphone (Clase de almacenamiento masivo).
- Unidad seleccionada de un dispositivo de múltiples unidades.

Seleccionar un archivo de una carpeta/lista

Para iPod/ANDROID, aplicable sólo cuando se selecciona [MODE OFF]/[BROWSE MODE].

- 1 Pulse **Q** / **S**.
- 2 Gire la rueda de volumen para seleccionar una carpeta/lista y, a continuación, pulse la rueda.
- 3 Gire la rueda de volumen para seleccionar un archivo y, a continuación, pulse la rueda.

Búsqueda rápida (aplicable solo para fuentes CD, USB y ANDROID)

Si existen numerosos archivos, puede realizar una búsqueda rápida.

Gire la rueda de volumen rápidamente para navegar por la lista con rapidez.

Búsqueda por Salto (aplicable solo para fuentes iPod USB y ANDROID)

Pulse **|◀◀ / ▶▶|** para realizar una búsqueda a un índice de búsqueda por salto predeterminado. (**↔ 10, [SKIP SEARCH]**)

- Pulsando y manteniendo pulsado **|◀◀ / ▶▶|** realiza la búsqueda a un índice de 10%.

Búsqueda alfabética (aplicable solo para fuentes iPod USB y ANDROID)

Puede realizar la búsqueda de un archivo por el primer carácter.

Para fuente iPod USB

- 1 Gire rápidamente la rueda de volumen para acceder a la búsqueda de caracteres.
- 2 Gire la rueda de volumen para seleccionar el carácter.
 - Seleccione **"*"** para buscar un carácter distinto de A a Z y 0 a 9.
- 3 Pulse **|◀◀ / ▶▶|** para mover la posición de ingreso.
 - Podrá introducir hasta tres caracteres.
- 4 Pulse la rueda de volumen para iniciar la búsqueda.

Para fuente ANDROID

- 1 Pulse ▲ / ▼ para ingresar a la búsqueda de caracteres.
- 2 Gire la rueda de volumen para seleccionar el carácter.
^A^: Letras mayúsculas (A a Z)
A: Letras minúsculas (a a z)
-0-: Números (0 a 9)
***: Carácter distinto de A a Z y 0 a 9
- 3 Pulse la rueda de volumen para iniciar la búsqueda.

- Para volver a la carpeta raíz/primer archivo/menú superior, pulse **5**. (No aplicable para la fuente BT AUDIO.)
- Para volver al elemento de ajuste anterior, pulse **Q/↵**.
- Para cancelar, pulse y mantenga pulsado **Q/↵**.

Escuchar Tuneln Radio/Tuneln Radio Pro

Mientras escucha Tuneln Radio o Tuneln Radio Pro, conecte el iPod/iPhone al terminal de entrada USB de la unidad.

- La unidad generará el sonido a través de estas aplicaciones.

Ajustes para utilizar la aplicación KENWOOD Remote

La aplicación KENWOOD Remote ha sido diseñada para controlar las operaciones del receptor para automóvil KENWOOD desde un iPhone/iPod (a través del terminal de entrada USB).

Preparativos:

Antes de la conexión, instale la versión más reciente de la aplicación KENWOOD Remote en su dispositivo. Para obtener más información, visite <www.kenwood.com/cs/ce/>.

Puede realizar los ajustes de la misma manera que a través de la conexión Bluetooth.

(➔ 18)

Otros ajustes

- 1 Pulse la rueda de volumen para ingresar en [FUNCTION].
- 2 Gire la rueda de volumen para seleccionar un elemento (consulte la siguiente tabla), y, a continuación, pulse la rueda.
- 3 Repita el paso 2 hasta que se seleccione o active el elemento deseado.
- 4 Para salir, pulse y mantenga pulsado **Q/↵**.

Para volver al elemento de ajuste anterior, pulse **Q/↵**.

Predeterminado: **XX**

USB

MUSIC DRIVE **DRIVE CHANGE:** La siguiente unidad ([DRIVE 1] a [DRIVE 4]) se selecciona automáticamente y se inicia la reproducción.
Repita los pasos **1 a 3** para seleccionar las siguientes unidades.

SKIP SEARCH **0.5%/1%/5%/10%:** Mientras escucha una fuente iPod USB o ANDROID, seleccione el índice de búsqueda por salto sobre el total de archivos.

AUX

Preparativos:

Seleccione [ON] para [BUILT-IN AUX] para [SOURCE SELECT]. (➔ 5)

Comience a escuchar

1 Conecte un reproductor de audio portátil (disponible en el mercado).

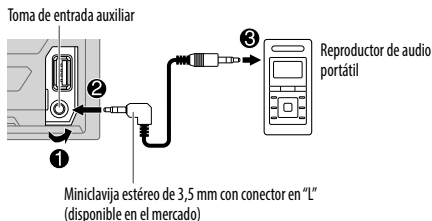

- 2 Pulse **SRC** repetidamente para seleccionar AUX.
- 3 Encienda el reproductor de audio portátil e inicie la reproducción.

Defina el nombre de una entrada auxiliar (AUX)

Mientras escucha un reproductor de audio portátil conectado a la unidad...

- 1 Pulse la rueda de volumen para ingresar en [FUNCTION].
- 2 Gire la rueda de volumen para seleccionar [SYSTEM] y, a continuación, pulse la rueda.
- 3 Gire la rueda de volumen para seleccionar [AUX NAME SET] y, a continuación, pulse la rueda.
- 4 Gire la rueda de volumen para seleccionar un elemento y, a continuación, pulse la rueda.
AUX (predeterminado)/DVD/PORTABLE/GAME/VIDEO/TV
- 5 Para salir, pulse y mantenga pulsado **Q** / **↵**.

Para volver al elemento de ajuste anterior, pulse **Q** / **↵**.

Spotify

Preparativos:

Instale la última versión de la aplicación Spotify en su dispositivo (iPhone/iPod touch) y, a continuación, cree una cuenta e inicie sesión en Spotify.

- Seleccione [ON] para [SPOTIFY SRC] en [SOURCE SELECT]. (➔ 5)

Comience a escuchar

- 1 Abra la aplicación Spotify en su dispositivo.
- 2 Conecte su dispositivo al terminal de entrada USB.

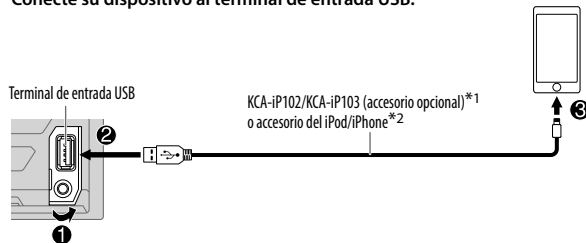

- 3 Pulse **SRC** repetidamente para seleccionar SPOTIFY.
El programa de difusión se inicia automáticamente.

Para	En la placa frontal
Reproducción/pausa	Pulse ▶ 6 .
Saltar una pista	Pulse ◀◀*4 / ▶▶1 .
Pulgar arriba o pulgar abajo*3	Pulse ▲ / ▼ .
Iniciar la radio	Pulse y mantenga pulsado 5 .



*1 KCA-iP102: Tipo de 30 pines, KCA-iP103: Tipo Lightning

*2 No deje el cable dentro del vehículo cuando no lo esté utilizando.

*3 Esta función está disponible solamente para las pistas de Radio. Si selecciona pulgar abajo, se omitirá la pista actual.

*4 (➔ 12)

Spotify

Para	En la placa frontal
Repetir reproducción*5	Pulse  4 repetidamente. REPEAT ALL/REPEAT ONE*4/REPEAT OFF
Reproducción aleatoria*5	Pulse  repetidamente.*4 SHUFFLE ON/SHUFFLE OFF

*4 Disponible solamente para usuarios de cuenta premium.

*5 Disponible solamente para las pistas en listas de reproducción.

Guardar información sobre canciones favoritas

Mientras escucha la Radio en Spotify...

Pulse y mantenga pulsada la rueda de volumen.

Aparece "SAVED" y la información se guarda en "Your Music (Tu Música)" o "Your Library (Tu Biblioteca)" de su cuenta de Spotify.

Para no guardar, repita el mismo procedimiento.

Aparece "REMOVED" y la información se elimina de "Your Music (Tu Música)" o "Your Library (Tu Biblioteca)" de su cuenta de Spotify.

Buscar una canción o una emisora

- 1 Pulse .
- 2 Gire la rueda de volumen para seleccionar un tipo de lista y, a continuación, pulse la rueda.
Los tipos de listas visualizados difieren dependiendo de la información enviada por Spotify.
- 3 Gire la rueda de volumen para seleccionar la canción o la emisora deseada.
- 4 Pulse la rueda de volumen para confirmar.
También puede realizar una búsqueda rápida a través de la lista girando rápidamente la rueda de volumen.

Para cancelar, pulse y mantenga pulsado .

BLUETOOTH®

BLUETOOTH — Conexión

Perfiles Bluetooth compatibles

- Perfil manos libres (HFP)
- Perfil Avanzado de Distribución de Audio (A2DP)
- Perfil de mando a distancia de Audio/Video (AVRCP)
- Perfil del puerto en serie (SPP)
- Perfil de acceso a la guía telefónica (PBAP)

Códexs Bluetooth compatibles

- Códex de sub-banda (SBC)
- Codificador avanzado de audio (AAC)

Conecte el micrófono

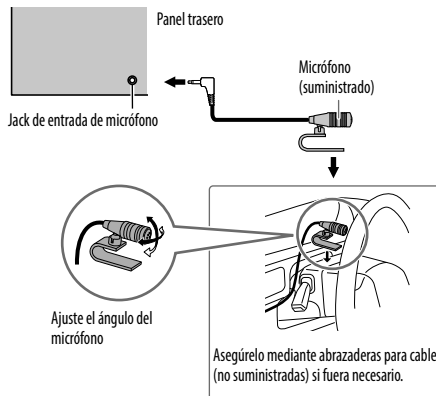

Emparejar y conectar por primera vez un dispositivo Bluetooth

- 1 Pulse  SRC para encender la unidad.**
- 2 Busque y seleccione el nombre de modelo de esta unidad (DPX-5***/DPX-M3***) en el dispositivo Bluetooth.**

En la pantalla aparece los mensajes "PAIRING" → "PASS XXXXXX" → Nombre del dispositivo → "PRESS" → "VOLUME KNOB".

 - En el caso de algunos dispositivos Bluetooth, puede ser necesario ingresar el número de identificación personal (código PIN) inmediatamente después de la búsqueda.
- 3 Pulse la rueda de volumen para iniciar el emparejamiento.**

El mensaje "PAIRING OK" aparece cuando ha finalizado el emparejamiento.

Cuando haya finalizado el emparejamiento, la conexión Bluetooth se establece automáticamente.

Las indicaciones "BT1" y/o "BT2" se iluminan en la placa frontal.

- Esta unidad es compatible con Emparejamiento Simple y Seguro (SSP).
- Pueden registrarse (emparejarse) hasta cinco dispositivos en total.
- Una vez finalizado el procedimiento, el dispositivo Bluetooth quedará registrado en la unidad aunque la reinicialice. Para borrar el dispositivo emparejado, → 17, [DEVICE DELETE].
- Pueden conectarse dos teléfonos Bluetooth y un dispositivo de audio Bluetooth a la vez.

No obstante, mientras está activada la fuente BT AUDIO, es posible conectar a cinco dispositivos de audio Bluetooth y cambiar entre los cinco dispositivos. (→ 18)
- Algunos dispositivos Bluetooth pueden no conectarse automáticamente a la unidad después del emparejamiento. Conecte el dispositivo a la unidad manualmente.
- Si desea más información, consulte el manual de instrucciones del dispositivo Bluetooth.

Emparejamiento automático

La solicitud de emparejamiento (a través de Bluetooth) se activa automáticamente si hay un iPhone/iPod touch/dispositivo Android conectado a través del terminal de entrada USB.

Para el emparejamiento, pulse la rueda de volumen después de confirmar el nombre del dispositivo.

La solicitud de emparejamiento automático se activa únicamente si:

- Está activada la función Bluetooth del dispositivo conectado.
- [AUTO PAIRING] está ajustado a [ON]. (→ 17)
- La aplicación KENWOOD MUSIC PLAY está instalada en el dispositivo Android (→ 8) y la opción [BROWSE MODE] seleccionada. (→ 9)

BLUETOOTH — Teléfono móvil

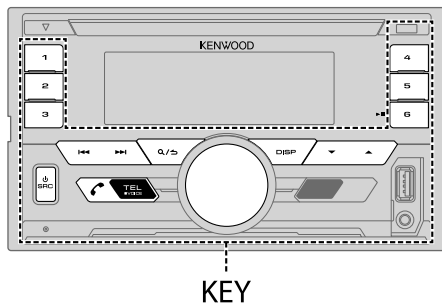

Recibir una llamada

Cuando se recibe una llamada entrante:

- La zona KEY se ilumina en verde y parpadea.
- Si [AUTO ANSWER] está ajustado al tiempo seleccionado, la unidad contesta automáticamente la llamada. (→ 15)

Durante una llamada:

- La zona LCD DISPLAY se ilumina según los ajustes realizados para [DISPLAY] (→ 24) y la zona KEY se ilumina en verde.
- Si apaga la unidad, la conexión Bluetooth se interrumpe.

Las siguientes operaciones pueden diferir o no estar disponibles dependiendo del teléfono que se haya conectado.

Para	En la placa frontal
Primera llamada entrante...	
Contestar una llamada	Pulse TEL o la rueda de volumen o uno de los botones numéricos (1 a 6).
Rechazar una llamada	Pulse Q/▷.
Finalizar una llamada	Pulse Q/▷.
Mientras habla con la primera llamada entrante...	
Responder a otra llamada entrante y dejar en espera la llamada actual	Pulse TEL.
Rechazar otra llamada entrante	Pulse Q/▷.
Mientras tiene dos llamadas activas...	
Finalizar la llamada actual y activar la llamada en espera	Pulse Q/▷.
Pase de la llamada actual a la llamada en espera y viceversa	Pulse TEL.
Ajustar el volumen del teléfono [00] a [35] (Predeterminado: [15])	Gire la rueda de volumen durante una llamada. <ul style="list-style-type: none"> • Este ajuste no influirá en el volumen del resto de las fuentes.
Cambiar entre los modos manos libres y conversación privada	Pulse 6 durante una llamada. <ul style="list-style-type: none"> • Las operaciones pueden variar dependiendo del dispositivo Bluetooth conectado.

Mejorar la calidad de voz

Mientras habla por teléfono...

- 1 Pulse la rueda de volumen para ingresar en [FUNCTION].
- 2 Gire la rueda de volumen para seleccionar un elemento (consulte la siguiente tabla), y, a continuación, pulse la rueda.
- 3 Repita el paso 2 hasta que se seleccione o active el elemento deseado.
- 4 Para salir, pulse y mantenga pulsado \mathcal{Q}/\mathcal{S} .

Para volver al elemento de ajuste anterior, pulse \mathcal{Q}/\mathcal{S} .

Predefinido: **XX**

MIC GAIN	LEVEL -10 a LEVEL +10 (LEVEL -4): La sensibilidad del micrófono aumenta a medida que aumenta el número.
NR LEVEL	LEVEL -5 a LEVEL +5 (LEVEL 0): Ajuste el nivel de reducción de ruido hasta que el ruido que se escucha durante una conversación telefónica sea mínimo.
ECHO CANCEL	LEVEL -5 a LEVEL +5 (LEVEL 0): Ajuste el tiempo de retardo de cancelación de eco hasta que el eco que escucha durante una conversación telefónica sea mínimo.

Realice los ajustes para recibir una llamada

- 1 Pulse \mathcal{Q} TEL para ingresar al modo Bluetooth.
- 2 Gire la rueda de volumen para seleccionar un elemento (consulte la siguiente tabla), y, a continuación, pulse la rueda.
- 3 Repita el paso 2 hasta que se seleccione o active el elemento deseado.
- 4 Para salir, pulse y mantenga pulsado \mathcal{Q}/\mathcal{S} .

Para volver al elemento de ajuste anterior, pulse \mathcal{Q}/\mathcal{S} .

Predefinido: **XX**

SETTINGS

AUTO ANSWER	1 a 30: La unidad contesta automáticamente las llamadas entrantes en el tiempo seleccionado (en segundos). ; OFF: Se cancela.
BATT/SIGNAL*	AUTO: Muestra el estado de la carga y la intensidad de la señal cuando la unidad detecta un dispositivo Bluetooth y se conecta el dispositivo Bluetooth. ; OFF: Se cancela.

* La funcionalidad depende del tipo de teléfono en uso.

Realizar una llamada

Puede realizar una llamada desde el historial de llamadas, la guía telefónica o mediante marcación del número. La llamada con marcación por voz también es posible si su teléfono móvil dispone de esta función.

- 1 Pulse \mathcal{Q} TEL para ingresar al modo Bluetooth.
Aparece "(nombre del primer dispositivo)".
• Si hay dos teléfonos Bluetooth conectados, pulse nuevamente \mathcal{Q} TEL para cambiar al otro teléfono.
Aparece "(nombre del segundo dispositivo)".
- 2 Gire la rueda de volumen para seleccionar un elemento (consulte la siguiente tabla), y, a continuación, pulse la rueda.
- 3 Repita el paso 2 hasta que se seleccione o active el elemento que desee o siga las instrucciones indicadas en el elemento seleccionado.
- 4 Para salir, pulse y mantenga pulsado \mathcal{Q}/\mathcal{S} .

Para volver al elemento de ajuste anterior, pulse \mathcal{Q}/\mathcal{S} .

CALL HISTORY

(Solo si el teléfono es compatible con PBAP)

- 1 Pulse la rueda de volumen para seleccionar un nombre o un número de teléfono.
 - "INCOMING", "OUTGOING", o "MISSED" aparece en la parte inferior de la pantalla para indicar el estado de la llamada anterior.
 - Pulse **DISP** para cambiar la categoría de la pantalla (NUMBER o NAME).
 - El mensaje "NO DATA" aparece si no existe un historial de llamadas registrado.
- 2 Pulse la rueda de volumen para llamar.

PHONE BOOK

(Solo si el teléfono es compatible con PBAP.)

- 1 Gire rápidamente la rueda de volumen para acceder al modo de búsqueda alfabética (si la guía telefónica contiene numerosos contactos). Aparece el primer menú (ABCDEFGHIJK).
 - Para pasar al otro menú (LMNOPQRSTUV o WXYZ1*), pulse ▲ / ▼.
 - Gire la rueda de volumen o pulse ◀◀ / ▶▶ para seleccionar la primera letra que desea y, a continuación, pulse la rueda. Seleccione "1" para realizar la búsqueda con números y "*" para realizar la búsqueda con símbolos.
- 2 Gire la rueda de volumen para seleccionar un nombre y, a continuación, pulse la rueda.
- 3 Gire la rueda de volumen para seleccionar un número de teléfono y, a continuación, pulse la rueda para hacer la llamada.
 - La guía telefónica del teléfono conectado se transfiere automáticamente a la unidad cuando se realiza el emparejamiento.
 - Los contactos están categorizados como: HOME, OFFICE, MOBILE, OTHER, GENERAL.
 - Esta unidad puede visualizar solamente letras sin acento. (Las letras acentuadas, tal como la "ú" se muestra como "u").

NUMBER DIAL

- 1 Gire la rueda de volumen para seleccionar un número (0 a 9) o un carácter (*, #, +).
- 2 Pulse ◀◀ / ▶▶ para mover la posición de ingreso. Repita los pasos 1 y 2 hasta finalizar el ingreso del número telefónico.
- 3 Pulse la rueda de volumen para llamar.

VOICE

Pronuncie el nombre del contacto al que desea llamar o el comando de voz para controlar las funciones del teléfono. (➔ **Realice una llamada mediante reconocimiento de voz**)

BATT LOW/MID/FULL*: Muestra la carga de la batería.

NO SIGNAL/LOW/MID/MAX*: Muestra la intensidad de la recepción actual de la señal.

* La funcionalidad depende del tipo de teléfono en uso.

Realice una llamada mediante reconocimiento de voz

- 1 Pulse y mantenga pulsado  **VOICE** para activar la función de reconocimiento de voz del teléfono conectado.
- 2 Pronuncie el nombre del contacto al que desea llamar o el comando de voz para controlar las funciones del teléfono.
 - Las características de reconocimiento de voz compatibles varían según el teléfono. Si desea más información, consulte el manual de instrucciones del teléfono conectado.
 - Esta unidad también es compatible con las funciones de asistente personal inteligente de iPhone.

Ajustes en la memoria

Almacenar un contacto en la memoria

Puede guardar hasta 6 contactos en los botones numéricos (1 a 6).

- 1 Pulse  **TEL** para ingresar al modo Bluetooth.
- 2 Gire la rueda de volumen para seleccionar [CALL HISTORY], [PHONE BOOK], o [NUMBER DIAL] y, a continuación, pulse la rueda.
- 3 Gire la rueda de volumen para seleccionar un contacto o ingrese un número de teléfono. Si se ha seleccionado un contacto, pulse la rueda de volumen para que aparezca el número de teléfono.
- 4 Pulse y mantenga pulsado uno de los botones numéricos (1 a 6). Aparece "STORED" cuando se almacena un contacto.

Para borrar un contacto de la memoria preajustada, seleccione [NUMBER DIAL] en el paso 2 y almacene un número en blanco.

Realizar una llamada desde la memoria

- 1 Pulse  **TEL** para ingresar al modo Bluetooth.
- 2 Pulse uno de los botones numéricos (1 a 6).
- 3 Pulse la rueda de volumen para llamar. Aparece "NO MEMORY" si no hay ningún contacto guardado.

Otros ajustes

- 1 Pulse la rueda de volumen para ingresar en [FUNCTION].
- 2 Gire la rueda de volumen para seleccionar un elemento (consulte la siguiente tabla), y, a continuación, pulse la rueda.
- 3 Repita el paso 2 hasta que se seleccione o active el elemento que desee o siga las instrucciones indicadas en el elemento seleccionado.
- 4 Para salir, pulse y mantenga pulsado \mathcal{Q}/\mathcal{S} .

Para volver al elemento de ajuste anterior, pulse \mathcal{Q}/\mathcal{S} .

Predeterminado: **XX**

BT MODE	
PHONE SELECT	<p>Selecciona el teléfono o el dispositivo de audio que desea conectar o desconectar. Al conectarse, aparece “*” delante del nombre del dispositivo.</p> <p>Aparece “▷” delante del actual dispositivo de audio para reproducción.</p> <ul style="list-style-type: none"> • Solo se pueden conectar un máximo de dos teléfonos con Bluetooth y un dispositivo de audio con Bluetooth a la vez.
AUDIO SELECT	
DEVICE DELETE	<ol style="list-style-type: none"> 1 Gire la rueda de volumen para seleccionar el dispositivo a eliminar y, a continuación, pulse la rueda. 2 Gire la rueda de volumen para seleccionar [YES] o [NO] y, a continuación, pulse la rueda.
PIN CODE EDIT (0000)	<p>Cambia el código PIN (hasta 6 dígitos).</p> <ol style="list-style-type: none"> 1 Gire la rueda de volumen para seleccionar un número. 2 Pulse \mathcal{L}/\mathcal{R} para mover la posición de ingreso. Repita los pasos 1 y 2 hasta terminar de ingresar el código PIN. 3 Pulse la rueda de volumen para confirmar.
RECONNECT	<p>ON: La unidad restablecerá automáticamente la conexión cuando el dispositivo Bluetooth conectado en último término vuelva dentro del rango. ; OFF: Se cancela.</p>
AUTO PAIRING	<p>ON: La unidad empareja automáticamente el dispositivo Bluetooth compatible (iPhone/iPod touch/dispositivo Android) cuando se lo conecta a través del terminal de entrada USB. Esta función podrá no estar disponible, dependiendo del sistema operativo del dispositivo conectado. ; OFF: Se cancela.</p>
INITIALIZE	<p>YES: Inicializa todos los ajustes Bluetooth (incluyendo el emparejamiento almacenado, directorio telefónico y etc.). ; NO: Se cancela.</p>

Modo de prueba Bluetooth

Puede comprobar la conectividad del perfil compatible entre el dispositivo Bluetooth y la unidad.

- Asegúrese de que no haya ningún dispositivo Bluetooth emparejado.

- 1 **Pulse y mantenga pulsado \mathcal{Q} TEL.**
Aparece “PLEASE PAIR YOUR PHONE PIN 0000”.
- 2 **Busque y seleccione el nombre de modelo de esta unidad (DPX-5****/DPX-M3****) en el dispositivo Bluetooth.**
- 3 **Opere el dispositivo Bluetooth para confirmar el emparejamiento.**
“TESTING” parpadea en la pantalla.

Después de la prueba, aparece el resultado de la conectividad (OK o NG).

- PAIRING: Estado de emparejamiento
 HF CNT: Compatibilidad con el Perfil Manos Libres (HFP, Hands-Free Profile)
 AUD CNT: Compatibilidad con el Perfil Avanzado de Distribución de Audio (A2DP, Advanced Audio Distribution Profile)
 PB DL: Compatibilidad con el Perfil de acceso a la guía telefónica (PBAP, Phonebook Access Profile)

Para cancelar el modo de prueba, pulse y mantenga pulsado \mathcal{Q} SRC para apagar la unidad.

BLUETOOTH®

BLUETOOTH — Audio

Mientras está activada la fuente BT AUDIO, es posible conectar a cinco dispositivos de audio Bluetooth y cambiar entre los cinco dispositivos.

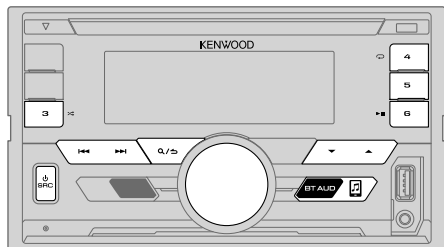

Reproductor de audio a través de Bluetooth

- 1 Pulse BT AUDIO para seleccionar BT AUDIO.
- 2 Opere el reproductor de audio Bluetooth para comenzar la reproducción.

Para	En la placa frontal
Reproducción/pausa	Pulse 6.
Seleccione un grupo o carpeta	Pulse / .
Omisión hacia atrás/hacia delante	Pulse / .
Retroceder/avanzar rápidamente	Pulse y mantenga pulsado / .
Repetir reproducción	Pulse 4 repetidamente. ALL REPEAT, FILE REPEAT, REPEAT OFF
Reproducción aleatoria	Pulse y mantenga pulsado 3 para seleccionar ALL RANDOM. • Pulse 3 para seleccionar RANDOM OFF.
Seleccionar un archivo de una carpeta/lista	Consulte el apartado "Seleccionar un archivo de una carpeta/lista" que aparece en la página 9.

Para

En la placa frontal

Cambiar entre los dispositivos de audio Bluetooth conectados

Pulse 5.*

* Si pulsa la tecla "Play" en el dispositivo conectado también se cambiará el sonido generado por el dispositivo.

Las operaciones y las indicaciones en pantalla difieren según su disponibilidad en el dispositivo conectado.

Ajustes para utilizar la aplicación KENWOOD Remote

La aplicación KENWOOD Remote ha sido diseñada para controlar las operaciones del receptor para automóvil KENWOOD desde un iPhone/iPod (a través de Bluetooth o del terminal de entrada USB) o un smartphone Android (a través de Bluetooth).

Preparativos:

Antes de la conexión, instale la versión más reciente de la aplicación KENWOOD Remote en su dispositivo. Para obtener más información, visite www.kenwood.com/cs/ce/.

- 1 Pulse la rueda de volumen para ingresar en [FUNCTION].
- 2 Gire la rueda de volumen para seleccionar un elemento (19) y, a continuación, pulse la rueda.
- 3 Repita el paso 2 hasta que se seleccione o active el elemento deseado.
- 4 Para salir, pulse y mantenga pulsado .

Para volver al elemento de ajuste anterior, pulse .

Predeterminado: **XX**

REMOTE APP	
SELECT	Seleccione el dispositivo (IOS o ANDROID) en el que desea ejecutar la aplicación.
IOS	<p>YES: Seleccione iPhone/iPod para usar la aplicación a través de Bluetooth o a través del terminal de entrada USB conectado. ; NO: Se cancela.</p> <p>Si se selecciona IOS, seleccione la fuente iPod BT (o iPod USB si su iPhone/iPod está conectado a través del terminal de entrada USB) para activar la aplicación.</p> <ul style="list-style-type: none"> La conectividad de la aplicación será interrumpida o desconectada si: <ul style="list-style-type: none"> Se cambia de la fuente iPod BT a cualquier fuente de reproducción conectada a través del terminal de entrada USB. Se cambia de la fuente iPod USB a la fuente iPod BT.
ANDROID	<p>YES: Seleccione smartphone Android para usar la aplicación a través de Bluetooth. ;</p> <p>NO: Se cancela.</p>
ANDROID LIST*: Seleccione en la lista el smartphone Android a usar.	
STATUS	<p>Muestra el estado del dispositivo seleccionado.</p> <p>IOS CONNECTED: Puede utilizar la aplicación mediante el iPhone/iPod conectado a través de Bluetooth o del terminal de entrada USB.</p> <p>IOS NOT CONNECTED: No se ha conectado ningún dispositivo IOS para usar la aplicación.</p> <p>ANDROID CONNECTED: Puede usar la aplicación mediante el smartphone Android conectado a través de Bluetooth.</p> <p>ANDROID NOT CONNECTED: No se ha conectado ningún dispositivo Android para usar la aplicación.</p>

* Se visualiza sólo cuando [ANDROID] de [SELECT] se ajusta a [YES].

Escuchar el iPhone/iPod a través de Bluetooth

Puede escuchar las canciones en el iPhone/iPod a través de la conexión Bluetooth de esta unidad.

Pulse **⏻ SRC** repetidamente para seleccionar iPod BT.

- Puede operar el iPod/iPhone de la misma forma en que lo hace cuando el iPod/iPhone está conectado a través del terminal de entrada USB. (➔ 8)
- Si conecta un iPhone/iPod al terminal de entrada USB mientras escucha una fuente iPod BT, la fuente cambiará automáticamente a iPod USB. Pulse **⏻ SRC** para seleccionar iPod BT si el dispositivo aún está conectado a través de Bluetooth.

Radio Internet a través de Bluetooth

Puede escuchar Spotify en el iPhone/iPod/dispositivo Android a través de la conexión Bluetooth de esta unidad.

- Asegúrese de que el terminal de entrada USB no esté conectado a ningún dispositivo.

Escuchar Spotify

Preparativos:

Seleccione [ON] para [SPOTIFY SRC] en [SOURCE SELECT]. (➔ 5)

- Abra la aplicación Spotify en su dispositivo.
 - Conecte su dispositivo a través de la conexión Bluetooth. (➔ 13)
 - Pulse **⏻ SRC** repetidamente para seleccionar SPOTIFY (para iPhone/iPod) o SPOTIFY BT (para el dispositivo Android).
La fuente cambia y la emisión comienza automáticamente.
- Puede operar Spotify de la misma forma en que lo hace cuando Spotify está conectada a través del terminal de entrada USB. (➔ 11)

AJUSTES DE AUDIO

Mientras se escucha desde cualquier fuente...

- 1 Pulse la rueda de volumen para ingresar en [FUNCTION].
- 2 Gire la rueda de volumen para seleccionar un elemento (consulte la siguiente tabla), y, a continuación, pulse la rueda.
- 3 Repita el paso 2 hasta que se seleccione o active el elemento deseado.
- 4 Para salir, pulse y mantenga pulsado \mathcal{Q}/\mathcal{S} .

Para volver al elemento de ajuste anterior, pulse \mathcal{Q}/\mathcal{S} .

Predefinido: **XX**

AUDIO CONTROL	
SUB-W LEVEL	LEVEL -50 a LEVEL +10 (LEVEL 0): Ajusta el nivel de salida del subwoofer.
MANUAL EQ	Los elementos de sonido (nivel de frecuencia, nivel de tono, factor Q) están preestablecidos para cada selección.
62.5HZ	LEVEL LEVEL -9 a LEVEL +9 (LEVEL 0): Ajusta el volumen a programarse para cada fuente. (Antes de realizar un ajuste, seleccione la fuente que desea ajustar.) BASS EXTEND ON: Activa la ampliación de graves. ; OFF: Se cancela.
100HZ/160HZ/250HZ/400HZ/630HZ/1KHZ/1.6KHZ/2.5KHZ/4KHZ/6.3KHZ/10KHZ/16KHZ	LEVEL -9 a LEVEL +9 (LEVEL 0): Ajusta el volumen a programarse para cada fuente. (Antes de realizar un ajuste, seleccione la fuente que desea ajustar.)
Q FACTOR	1.35/1.50/2.00: Ajusta el factor de calidad.
PRESET EQ	NATURAL/ROCK/POPS/EASY/TOP40/JAZZ/POWERFUL/USER: Selecciona un ecualizador predefinido adecuado para el género musical. (Seleccione [USER] para utilizar los ajustes creados en [MANUAL EQ].)
BASS BOOST	LEVEL1/LEVEL2/LEVEL3/LEVEL4/LEVEL5: Selecciona su nivel de refuerzo de graves preferido. ; OFF: Se cancela.

LOUDNESS	LEVEL1/LEVEL2: Selecciona los niveles preferidos de refuerzo para frecuencias altas y bajas para producir un sonido bien equilibrado a bajos niveles de volumen. ; OFF: Se cancela.
SUBWOOFER SET	ON: Activa la salida del subwoofer. ; OFF: Se cancela.
FADER	(No aplicable si se ha seleccionado crossover de 3 vías.) R15 a F15 (Q): Ajusta el balance de salida de los altavoces trasero y delantero.
BALANCE	L15 a R15 (Q): Ajusta el balance de salida de los altavoces izquierdo y derecho.
VOLUME OFFSET	LEVEL -15 a LEVEL +6 (LEVEL 0): Preajuste el nivel de volumen inicial de cada fuente. (Antes de realizar el ajuste, seleccione la fuente que desea ajustar.)
SOUND EFFECT	
SOUND RECNSTR (Reconstrucción del sonido)	(No aplicable para la fuente RADIO ni para la fuente AUX.) ON: Crea un sonido real compensando los componentes de alta frecuencia y restableciendo el tiempo de subida de la forma de onda que se pierde en la compresión de los datos de audio. ; OFF: Se cancela.
SPACE ENHANCE	(No aplicable para la fuente RADIO.) SMALL/MEDIUM/LARGE: Aumenta virtualmente el espacio acústico. ; OFF: Se cancela.
SND REALIZER	LEVEL1/LEVEL2/LEVEL3: Hace que el sonido sea virtualmente más realista. ; OFF: Se cancela.
STAGE EQ	LOW/MIDDLE/HIGH: Realiza el ajuste virtual de la posición de escucha del sonido emitido por los altavoces. ; OFF: Se cancela.
DRIVE EQ	ON: Refuerza la frecuencia para reducir el ruido proveniente del exterior del vehículo o el rido producido por los neumáticos. ; OFF: Se cancela.
SPEAKER SIZE	Se muestran los elementos de ajuste de crossover de 2 vías o de 3 vías, dependiendo del tipo de crossover seleccionado (\Rightarrow 6). (\Rightarrow 21, 22)
X'OVER	Por defecto, se ha seleccionado el tipo crossover de 2 vías.
DTA SETTINGS	Para los ajustes, \Rightarrow 22, 23, Ajustes de la alineación del tiempo digital.
CAR SETTINGS	

- Para crossover de 2 vías: [SUB-W LEVEL]/[SUBWOOFER SET] solo pueden seleccionarse si [SWITCH PREOUT] está ajustado en [SUBWOOFER]. (\Rightarrow 5)
- [SUB-W LEVEL] solo pueden seleccionarse si [SUBWOOFER SET] está ajustado en [ON].

AJUSTES DE AUDIO

Ajustes de crossover

A continuación se describen los elementos de ajuste disponibles para crossover de 2 vías y crossover de 3 vías.

SPEAKER SIZE

Selecciona, dependiendo del tamaño del altavoz conectado, el rendimiento óptimo.

- Los ajustes de frecuencia y pendiente se definen automáticamente para el crossover del altavoz seleccionado.
- Cuando se ha seleccionado crossover de 2 vías, si se selecciona [NONE] para [TWEETER] de [FRONT], [REAR] y [SUBWOOFER] en [SPEAKER SIZE], el ajuste [X' OVER] del altavoz no estará disponible.
- Cuando se ha seleccionado crossover de 3 vías, si se selecciona [NONE] para [WOOFER] en [SPEAKER SIZE], el ajuste [X' OVER] de [WOOFER] no estará disponible.

X' OVER

- [FRQ]/[F - HPF FRQ]/[R - HPF FRQ]/[SW LPF FRQ]/[HPF FRQ]/[LPF FRQ]: Ajusta la frecuencia de cruce de los altavoces seleccionados (filtro de paso alto o de paso bajo). Si se selecciona [THROUGH], todas las señales se envían a los altavoces seleccionados.
- [F - HPF SLOPE]/[R - HPF SLOPE]/[SW LPF SLOPE]/[HPF SLOPE]/[LPF SLOPE]/[SLOPE]: Ajusta la pendiente de cruce. Puede seleccionarse solo si se seleccionó un ajuste distinto de [THROUGH] para la frecuencia de cruce.
- [SW LPF PHASE]/[PHASE]: Selecciona la fase de la salida del altavoz de acuerdo con la salida del otro altavoz.
- [GAIN LEFT]/[GAIN RIGHT]/[F - HPF GAIN]/[R - HPF GAIN]/[SW LPF GAIN]/[GAIN]: Ajusta el volumen de salida del altavoz seleccionado.

Elementos de ajuste de crossover de 2 vías

SPEAKER SIZE

FRONT	SIZE	8CM/10CM/12CM/13CM/16CM/17CM/18CM/4×6/5×7/6×8/6×9/7×10
	TWEETER	SMALL/MIDDLE/LARGE/NONE (no conectado)
REAR		8CM/10CM/12CM/13CM/16CM/17CM/18CM/4×6/5×7/6×8/6×9/7×10/NONE (no conectado)
SUBWOOFER*1		16CM/20CM/25CM/30CM/38CM OVER/NONE (no conectado)

X' OVER

TWEETER	FRQ	1KHZ/1.6KHZ/2.5KHZ/4KHZ/5KHZ/6.3KHZ/8KHZ/10KHZ/12.5KHZ
	GAIN LEFT	-8 a 0
	GAIN RIGHT	-8 a 0
FRONT HPF	F - HPF FRQ	30HZ/40HZ/50HZ/60HZ/70HZ/80HZ/90HZ/100HZ/120HZ/150HZ/180HZ/220HZ/250HZ/THROUGH
	F - HPF SLOPE	-6DB/-12DB/-18DB/-24DB
	F - HPF GAIN	-8 a 0
REAR HPF	R - HPF FRQ	
	R - HPF SLOPE	(Consulte los ajustes FRONT HPF anteriormente indicados.)
	R - HPF GAIN	
SUBWOOFER LPF*1	SW LPF FRQ	30HZ/40HZ/50HZ/60HZ/70HZ/80HZ/90HZ/100HZ/120HZ/150HZ/180HZ/220HZ/250HZ/THROUGH
	SW LPF SLOPE	-6DB/-12DB/-18DB/-24DB
	SW LPF PHASE	REVERSE (180°)/NORMAL (0°)
	SW LPF GAIN	-8 a 0

*1 Seleccionable solo si [SWITCH PREOUT] está ajustado a [SUBWOOFER] (↔ 5) y [SUBWOOFER SET] está ajustado a [ON]. (↔ 20)

AJUSTES DE AUDIO

Elementos de ajuste de crossover de 3 vías

SPEAKER SIZE				
TWEETER		SMALL/MIDDLE/LARGE		
MID RANGE		8CM/10CM/12CM/13CM/16CM/17CM/18CM/4×6/5×7/6×8/6×9		
WOOFER*2		16CM/20CM/25CM/30CM/38CM OVER/NONE (no conectado)		
X' OVER				
TWEETER	HPF FRQ	1KHZ/1.6KHZ/2.5KHZ/4KHZ/5KHZ/6.3KHZ/8KHZ/10KHZ/12.5KHZ		
	SLOPE	-6DB/-12DB		
	PHASE	REVERSE (180°)/NORMAL (0°)		
	GAIN	-8 a 0		
MID RANGE	HPF FRQ	30HZ/40HZ/50HZ/60HZ/70HZ/80HZ/90HZ/100HZ/120HZ/150HZ/180HZ/220HZ/250HZ/THROUGH		
	HPF SLOPE	-6DB/-12DB		
	LPF FRQ	1KHZ/1.6KHZ/2.5KHZ/4KHZ/5KHZ/6.3KHZ/8KHZ/10KHZ/12.5KHZ/THROUGH		
	LPF SLOPE	-6DB/-12DB		
PHASE	REVERSE (180°)/NORMAL (0°)			
	GAIN	-8 a 0		
	WOOFER*2	LPF FRQ	30HZ/40HZ/50HZ/60HZ/70HZ/80HZ/90HZ/100HZ/120HZ/150HZ/180HZ/220HZ/250HZ/THROUGH	
		SLOPE	-6DB/-12DB	
PHASE		REVERSE (180°)/NORMAL (0°)		
GAIN		-8 a 0		

*2 Seleccionable solo si [SUBWOOFER SET] está ajustado a [ON]. (→ 20)

Ajustes de la alineación del tiempo digital

La Alineación de Tiempo Digital ajusta el tiempo de retardo de la salida de los altavoces creando un entorno más adecuado para su vehículo.

- Para obtener más información, → 23, Calculando el valor para [DISTANCE] y [GAIN] de [DTA SETTINGS].

DTA SETTINGS

POSITION	Selecciona su posición de escucha (punto de referencia). ALL: Sin compensación ; FRONT RIGHT: Asiento delantero derecho ; FRONT LEFT: Asiento delantero izquierdo ; FRONT ALL: Asiento delantero • [FRONT ALL] se visualiza solo cuando se selecciona [2-WAY X'OVER] . (→ 6)
DISTANCE	0CM a 610CM: Ajusta con precisión la distancia a compensar. (Antes de hacer un ajuste, seleccione el altavoz que desee ajustar.)
GAIN	-8DB a 0DB: Ajusta con precisión el volumen de salida del altavoz seleccionado. (Antes de hacer un ajuste, seleccione el altavoz que desee ajustar.)
DTA RESET	YES: Restablece los ajustes ([DISTANCE] y [GAIN]) de la posición seleccionada en [POSITION] a sus valores predeterminados. ; NO: Se cancela.

CAR SETTINGS Identifica su tipo de automóvil y la ubicación del altavoz trasero para realizar el ajuste de [DTA SETTINGS].

CAR TYPE	COMPACT/FULL SIZE CAR/WAGON/MINIVAN/SUV/MINIVAN(LONG): Selecciona el tipo de vehículo. ; OFF: Sin compensación.
R - SP LOCATION	Selecciona la ubicación de los altavoces traseros en su vehículo para calcular la distancia mayor desde la posición de escucha seleccionada (punto de referencia). • DOOR/REAR DECK: Solo se puede seleccionar si se seleccionó previamente [CAR TYPE] como [OFF] , [COMPACT] , [FULL SIZE CAR] , [WAGON] o [SUV] . • 2ND ROW/3RD ROW: Solo se puede seleccionar si se seleccionó previamente [CAR TYPE] como [MINIVAN] o [MINIVAN(LONG)] .

AJUSTES DE AUDIO

- Antes de realizar un ajuste para [DISTANCE] y [GAIN] de [DTA SETTINGS], seleccione el altavoz que desea ajustar:

Cuando se ha seleccionado crossover de 2 vías:

FRONT LEFT/FRONT RIGHT/REAR LEFT/REAR RIGHT/SUBWOOFER

- Solo se puede seleccionar [REAR LEFT], [REAR RIGHT] y [SUBWOOFER] si se seleccionó previamente un ajuste distinto de [NONE] para [REAR] y [SUBWOOFER] de [SPEAKER SIZE]. (→ 21)

Cuando se ha seleccionado crossover de 3 vías:

TWEETER LEFT/TWEETER RIGHT/MID LEFT/MID RIGHT/WOOFER

- Solo se puede seleccionar [WOOFER] si se seleccionó previamente un ajuste distinto de [NONE] para [WOOFER] de [SPEAKER SIZE]. (→ 22)

- [R - SP LOCATION] de [CAR SETTINGS] solo se puede seleccionar si:

- Se ha seleccionado crossover de 2 vías. (→ 6)
- Se ha seleccionado un ajuste distinto de [NONE] para [REAR] de [SPEAKER SIZE]. (→ 21)

Calculando el valor para [DISTANCE] y [GAIN] de [DTA SETTINGS]

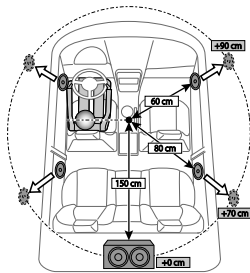

Si especifica la distancia desde el centro de la posición de escucha seleccionada hacia cada altavoz, el tiempo de retraso se calculará y ajustará automáticamente.

- 1 Establezca el centro de la posición de escucha seleccionada como el punto de referencia.
- 2 Mida las distancias desde el punto de referencia hacia los altavoces.
- 3 Calcule las diferencias entre la distancia del altavoz más alejado (altavoz trasero) y los demás altavoces.
- 4 Ajuste la [DISTANCE] calculada en el paso 3 para cada uno de los altavoces.
- 5 Ajuste [GAIN] para cada uno de los altavoces.

Ejemplo: Cuando se seleccionó [FRONT ALL] como la posición de escucha

AJUSTES DE VISUALIZACIÓN

Identificación de zonas para los ajustes de color y brillo

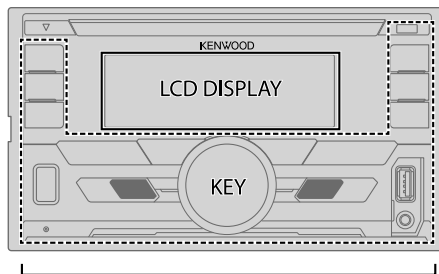

ALL ZONE

Ajuste del dimmer

Pulse y mantenga pulsado **DISP** para activar o desactivar el dimmer.

- Si [DIMMER TIME] (→ 24) está ajustado, se cancela al pulsar y mantener pulsado este botón.

Otros ajustes

- 1 Pulse la rueda de volumen para ingresar en [FUNCTION].
- 2 Gire la rueda de volumen para seleccionar un elemento (→ 24) y, a continuación, pulse la rueda.
- 3 Repita el paso 2 hasta que se seleccione o active el elemento que desee o siga las instrucciones indicadas en el elemento seleccionado.
- 4 Para salir, pulse y mantenga pulsado Q/↵.

Para volver al elemento de ajuste anterior, pulse Q/↵.

AJUSTES DE VISUALIZACIÓN

Predeterminado: **XX**

DISPLAY	
COLOR SELECT	<p>Seleccione el color para ALL ZONE, LCD DISPLAY y KEY por separado.</p> <ol style="list-style-type: none"> 1 Seleccione una zona. (Véase la ilustración en la página 23.) 2 Seleccione un color para la zona seleccionada. INITIAL COLOR/VARIABLE SCAN/CUSTOM R/G/B/colores preajustados* <p>Para crear su propio color, seleccione [CUSTOM R/G/B]. El color creado se guardará en [CUSTOM R/G/B].</p> <ol style="list-style-type: none"> 1 Pulse la rueda de volumen para introducir el ajuste detallado de color. 2 Pulse ◀◀/▶▶ para seleccionar el color (R/G/B) que desea ajustar. 3 Gire la rueda de volumen para ajustar el nivel (0 a 9) y, a continuación, pulse la rueda.
DIMMER	<p>Oscurece la iluminación.</p> <p>ON: El dimmer está activado.; OFF: Se cancela.</p> <p>DIMMER TIME: Establece el tiempo de activación y desactivación del dimmer.</p> <ol style="list-style-type: none"> 1 Gire la rueda de volumen para ajustar el tiempo de activación [ON] y, a continuación, pulse la rueda. 2 Gire la rueda de volumen para ajustar el tiempo de activación [OFF] y, a continuación, pulse la rueda. <p>(Predeterminado: [ON]: 18:00; [OFF]: 6:00 AM)</p>
BRIGHTNESS	<ol style="list-style-type: none"> 1 Seleccione una zona. (Véase la ilustración en la página 23.) 2 0 a 31: Selecciona su nivel de brillo preferido para la zona seleccionada.
TEXT SCROLL	<p>AUTO/ONCE: Selecciona entre el desplazamiento automático de la información en pantalla a un desplazamiento único.; OFF: Se cancela.</p>

* Colores preajustados: **RED1/RED2/RED3/PURPLE1/PURPLE2/PURPLE3/PURPLE4/BLUE1/BLUE2/BLUE3/SKYBLUE1/SKYBLUE2/LIGHTBLUE/AQUA1/AQUA2/GREEN1/GREEN2/GREEN3/YELLOWGREEN1/YELLOWGREEN2/YELLOW/ORANGE1/ORANGE2/ORANGERED**

LOCALIZACIÓN Y SOLUCIÓN DE PROBLEMAS

Síntoma	Solución
General	El sonido no se escucha. <ul style="list-style-type: none"> • Ajuste el volumen al nivel óptimo. • Inspeccione los cables y las conexiones.
	Aparece "MISWIRING CHECK WIRING THEN PWR ON". <p>Apague la unidad y luego compruebe que los terminales de los cables de altavoz estén correctamente aislados. A continuación, vuelva a encender la unidad.</p>
	Aparece "PROTECTING SEND SERVICE". <p>Lleve la unidad al centro de servicio más cercano.</p>
Radio	El receptor no funciona en absoluto. <p>Reinicialice la unidad. (➔ 3)</p>
	<ul style="list-style-type: none"> • Recepción de radio deficiente. • Ruidos estáticos mientras se escucha la radio. <p>Conecte firmemente la antena.</p>
CD/USB/iPod	El disco no puede ser expulsado. <p>Pulse y mantenga pulsado ▲ para forzar la expulsión del disco. Tenga cuidado de no dejar caer el disco cuando sea expulsado. Si con esto no se resuelve el problema, reinicialice la unidad. (➔ 3)</p>
	Se generan ruidos. <p>Salte a otra pista o cambie el disco.</p>
	Las pistas no se reproducen de la manera intentada por usted. <p>Se ha determinado el orden de reproducción durante la grabación de los archivos.</p>
	El mensaje "READING" sigue destellando. <p>No utilice demasiados niveles de jerarquías o carpetas.</p>
	El tiempo de reproducción transcurre no es correcto. <p>Esto depende de cómo fueron grabadas las pistas.</p>
"LOADING" aparece al acceder al modo búsqueda presionando Q / ⏏ . <p>Esta unidad está preparando todavía la lista de música del iPod/iPhone. Puede que tarde un poco, inténtelo de nuevo más tarde.</p>	
No se visualizan los caracteres correctos (por ej.: nombre del álbum). <ul style="list-style-type: none"> • Esta unidad visualiza sólo letras mayúsculas, números, y un número limitado de símbolos. • Dependiendo del idioma en pantalla que haya seleccionado en (➔ 5), algunos caracteres podrían no visualizarse correctamente. 	

LOCALIZACIÓN Y SOLUCIÓN DE PROBLEMAS

Síntoma	Solución
"NA FILE"	Asegúrese de que los archivos de audio contenidos en el disco sean compatibles. (➔ 27)
"NO DISC"	Inserte un disco reproducible en la ranura de carga.
"TOC ERROR"	Asegúrese de que el disco esté limpio e insertado correctamente.
"PLEASE EJECT"	Reinicialice la unidad. Si con esto no se consigue resolver el problema, póngase en contacto con su centro de servicio más cercano.
"NO DEVICE"	Conecte un dispositivo USB y cambie de nuevo a la fuente USB.
"COPY PRO"	Se reprodujo un archivo con protección contra copias.
"UNSUPPORTED DEVICE"	<ul style="list-style-type: none"> Verifique si el dispositivo conectado es compatible con esta unidad y asegúrese de que los sistemas de archivos estén en formatos compatibles. (➔ 27) Vuelva a conectar el dispositivo.
"UNRESPONSIVE DEVICE"	Asegúrese de que no exista ningún fallo de funcionamiento en el dispositivo y vuelva a conectarlo.
"USB HUB IS NOT SUPPORTED"	No es posible conectar un dispositivo USB a través de un concentrador USB a esta unidad.
<ul style="list-style-type: none"> La fuente no cambia a "USB" cuando se conecta un dispositivo USB mientras escucha cualquier otra fuente. Aparece "USB ERROR". 	El puerto USB está emitiendo más potencia que el límite de diseño. Apague la alimentación y desconecte el dispositivo USB. A continuación, encienda la alimentación y vuelva a conectar el dispositivo USB. Si con lo anterior no se soluciona el problema, apague la alimentación o vuelvala a encender (o reinicialice la unidad) antes de reemplazarlo por otro dispositivo USB.
"NO MUSIC"	Conecte un dispositivo USB que contenga archivos de audio reproducibles.
"iPod ERROR"	<ul style="list-style-type: none"> Vuelva a conectar el iPod. Reinicialice el iPod.

CD/USB/iPod

Síntoma	Solución
<ul style="list-style-type: none"> El sonido no se escucha durante la reproducción. El sonido se genera solo por el dispositivo Android. 	<ul style="list-style-type: none"> Vuelva a conectar el dispositivo Android. Si está en [HAND MODE], arranque la aplicación de cualquier reproductor de medios en el dispositivo Android e inicie la reproducción. Si está en [HAND MODE], vuelva a arrancar la aplicación del reproductor de medios actual o utilice otra aplicación. Vuelva a iniciar el dispositivo Android. Si con esto no se consigue resolver el problema, el dispositivo Android conectado no podrá enviar la señal de audio a la unidad. (➔ 28)
No se puede reproducir en [BROWSE MODE] .	<ul style="list-style-type: none"> Asegúrese de que KENWOOD MUSIC PLAY APP esté instalado en el dispositivo Android. (➔ 8) Vuelva a conectar el dispositivo Android y seleccione el modo de control apropiado. Si con esto no se consigue resolver el problema, el dispositivo Android conectado no es compatible con [BROWSE MODE]. (➔ 28)
El mensaje "NO DEVICE" o "READING" sigue destellando.	<ul style="list-style-type: none"> Desactive las opciones del desarrollador en el dispositivo Android. Vuelva a conectar el dispositivo Android. Si con esto no se consigue resolver el problema, el dispositivo Android conectado no es compatible con [BROWSE MODE]. (➔ 28)
Reproducción intermitente o con saltos de sonido.	Desactive el modo de ahorro de energía en el dispositivo Android.
"ANDROID ERROR"/ "NA DEVICE"	<ul style="list-style-type: none"> Vuelva a conectar el dispositivo Android. Vuelva a iniciar el dispositivo Android.

ANDROID

LOCALIZACIÓN Y SOLUCIÓN DE PROBLEMAS

	Síntoma	Solución
Spotify	"DISCONNECTED"	El USB está desconectado de la unidad cabezal. Por favor asegúrese de que el dispositivo esté correctamente conectado a través de USB.
	"CONNECTING"	<ul style="list-style-type: none"> Conectado a través del terminal de entrada USB: El dispositivo está conectado a la unidad cabezal. Por favor espere. Conectado a través de Bluetooth: El Bluetooth está desconectado. Por favor compruebe la conexión Bluetooth y asegúrese de que tanto el dispositivo como la unidad estén emparejados y conectados.
	"CHECK APP"	La aplicación Spotify no está conectada correctamente, o el usuario no ha iniciado sesión. Finalice la aplicación Spotify, vuélvala a iniciar y, a continuación, inicie sesión en su cuenta de Spotify.
Bluetooth®	No se detecta ningún dispositivo Bluetooth.	<ul style="list-style-type: none"> Vuelva a buscar el dispositivo Bluetooth. Reinicie la unidad. (➔ 3)
	No es posible el emparejamiento de Bluetooth.	<ul style="list-style-type: none"> Asegúrese de haber ingresado el mismo código PIN en la unidad y en el dispositivo Bluetooth. Elimine la información de emparejamiento de la unidad y del dispositivo Bluetooth; a continuación, vuelva a realizar el emparejamiento. (➔ 13)
	Se escucha ruido o eco durante una conversación telefónica.	<ul style="list-style-type: none"> Ajuste la posición del micrófono. (➔ 12) Verifique el ajuste [ECHO CANCEL]. (➔ 15)
	La calidad del sonido del teléfono es baja.	<ul style="list-style-type: none"> Reduzca la distancia entre la unidad y el dispositivo Bluetooth. Mueva el automóvil a un lugar donde exista mejor recepción de señal.
	El método de llamada de voz no funciona.	<ul style="list-style-type: none"> Utilice el método de llamada de voz en un entorno con menos bullicio. Reduzca la distancia al micrófono cuando pronuncia el nombre. Asegúrese de utilizar la misma voz que la etiqueta de voz registrada.

	Síntoma	Solución
Bluetooth®	El sonido se interrumpe o se omite durante la reproducción de un reproductor de audio Bluetooth.	<ul style="list-style-type: none"> Reduzca la distancia entre la unidad y el reproductor de audio Bluetooth. Apague la unidad y vuelva a encenderla; intente conectar nuevamente. Otros dispositivos Bluetooth pueden estar intentando conectarse a la unidad.
	No se puede controlar el reproductor de audio Bluetooth conectado.	<ul style="list-style-type: none"> Verifique si el reproductor de audio Bluetooth conectado es compatible con Audio/Video Remote Control Profile (AVRCP). (Consulte las instrucciones del reproductor de audio.) Desconecte y vuelva a conectar el reproductor Bluetooth.
	"DEVICE FULL"	Se alcanzó la cantidad límite de dispositivos registrados. Vuelva a intentarlo después de eliminar algún dispositivo innecesario. (➔ 17, DEVICE DELETE)
	"N/A VOICE TAG"	Asegúrese de utilizar la misma voz que la etiqueta de voz registrada.
	"NOT SUPPORT"	El teléfono conectado no es compatible con la función de reconocimiento de voz ni con la de transferencia de la guía telefónica.
	"NO ENTRY"/"NO PAIR"	No hay ningún dispositivo registrado conectado/localizado a través de Bluetooth.
	"ERROR"	Inténtelo nuevamente. Si vuelve a aparecer "ERROR", verifique si el dispositivo es compatible con la función que está intentando utilizar.
	"NO INFO"/"NO DATA"	El dispositivo Bluetooth no puede obtener la información de contacto.
	"HF ERROR XX"/ "BT ERROR"	Reinicie la unidad y vuelva a intentar la operación. Si con esto no se consigue resolver el problema, póngase en contacto con su centro de servicio más cercano.
	"SWITCHING NG"	Los teléfonos conectados no son compatibles con la función cambio de teléfono.

REFERENCIAS

■ Mantenimiento

Limpieza de la unidad

Limpie la suciedad de la placa frontal con un paño suave o paño de silicona seco.

Cómo manipular los discos

- No toque la superficie de grabación del disco.
- No pegue cinta etc. sobre el disco ni utilice un CD con cinta pegada sobre él.
- No utilice accesorios para el disco.
- Limpie desde el centro del disco hacia el exterior.
- Limpie el disco con un paño seco o de silicona. No utilice disolventes.
- Cuando extraiga los discos de esta unidad, tire de estos en sentido horizontal.
- Antes de insertar un disco, quite las rebabas de los bordes del orificio central y del borde exterior.

■ Más información

- Para:
- Últimas actualizaciones de firmware y lista de los últimos elementos compatibles
 - Aplicación original KENWOOD
 - Cualquier otra información más reciente

Visite <www.kenwood.com/cs/ce/>.

General

- Esta unidad puede reproducir sólo los siguientes CD:



- Para obtener información detallada y notas acerca de los archivos de audio que pueden reproducirse, visite <www.kenwood.com/cs/ce/audiodfile/>.

Archivos reproducibles

- Archivos de audio que pueden reproducirse:
Para discos: MP3 (.mp3), WMA (.wma), AAC (.aac)
Para el dispositivo de clase de almacenamiento masivo USB: MP3 (.mp3), WMA (.wma), AAC (.aac), AAC (.m4a), WAV (.wav), FLAC (.flac)

- Medio de disco reproducible: CD-R/CD-RW/CD-ROM
 - Formato de archivo de disco reproducible: ISO 9660 Nivel 1/2, Joliet, nombre de archivo largo
 - Sistema de archivos del dispositivo USB reproducible: FAT12, FAT16, FAT32
- Aunque los archivos de audio cumplan con los criterios mencionados arriba, la reproducción podría no ser posible dependiendo de los tipos o condiciones del medio o dispositivo.
El archivo AAC (.m4a) contenido en un CD codificado por iTunes no puede reproducirse en esta unidad.

Discos no reproducibles

- Discos que no son redondos.
- Discos con la superficie de grabación pintada o discos sucios.
- Discos grabables/reescribibles que no hayan sido finalizados.
- CD de 8 cm. Si intenta insertarlo con un adaptador podrán causar fallos de funcionamiento.

Acera de los dispositivos USB

- No es posible conectar un dispositivo USB a través de un concentrador USB.
- La conexión con un cable de más de 5 m de largo puede ocasionar una reproducción anormal.
- Esta unidad no puede reconocer ningún dispositivo USB cuyo régimen sea distinto de 5 V y que exceda de 1,5 A.

Acera del iPod/iPhone

- A través de USB:
Made for
 - iPod touch (5th y 6th generation)
 - iPod nano (7th generation)
 - iPhone 4S, 5, 5S, 5C, 6, 6 Plus, 6S, 6S Plus, SE, 7, 7 Plus
- A través de Bluetooth:
Made for
 - iPod touch (5th y 6th generation)
 - iPhone 4S, 5, 5S, 5C, 6, 6 Plus, 6S, 6S Plus, SE, 7, 7 Plus
- El iPod no se puede utilizar si se visualiza "KENWOOD" o "✓" en el iPod.
- Según la versión del sistema operativo del iPod/iPhone, algunas funciones podrían no estar disponibles en esta unidad.

REFERENCIAS

Acerca del dispositivo Android

- Esta unidad es compatible con Android OS 4.1 y superior.
- Algunos dispositivos Android (con OS 4.1 y superior) pueden no ser completamente compatibles con Android Open Accessory (AOA) 2.0.
- Si el dispositivo Android es compatible con dispositivos de clase de almacenamiento masivo y con AOA 2.0, esta unidad siempre reproducirá con prioridad a través de AOA 2.0.

Acerca de Spotify

- La aplicación Spotify es compatible con:
 - iPhone 4S, 5, 5S, 5C, 6, 6 Plus, 6S, 6S Plus, SE, 7, 7 Plus (iOS 8 o superior)
 - iPod touch (5th y 6th generation)
 - Android OS 4.0.3 o superior
- Debido a que Spotify es un servicio de terceros, las especificaciones se encuentran sujetas a cambios sin previo aviso. Por consiguiente, la compatibilidad podría verse afectada, y alguno o todos los servicios podrían dejar de estar disponibles.
- Algunas funciones de Spotify no están disponibles desde esta unidad.
- Si tiene alguna duda sobre el uso de esta aplicación, póngase en contacto con <www.spotify.com>.

Acerca de Bluetooth

- Dependiendo de la versión Bluetooth del dispositivo, algunos dispositivos Bluetooth pueden no conectarse a esta unidad.
- Esta unidad puede no funcionar con algunos dispositivos Bluetooth.
- Las condiciones de la señal varían dependiendo del entorno.

Cambiar la información en pantalla

Cada vez que pulsa **DISP**, la información en pantalla cambia.

- Si la información no está disponible o no está registrada, aparecerá "NO TEXT", "NO INFO", u otra información (por ej., nombre de la emisora, tiempo de reproducción).

Nombre de la fuente	Información en pantalla
STANDBY	Nombre de la fuente (Fecha)*
RADIO	Frecuencia (Fecha)* (Disponible solo para emisoras del FM Radio Data System) Nombre de la emisora (Fecha)* → Radio texto (Fecha)* → Radio texto+ (R.TEXT+) → Título de la canción (Artista) → Título de la canción (Fecha)* → Frecuencia (Fecha)* → (vuelta al comienzo)
CD o USB	(Para CD-DA) Título de la pista (Artista) → Título de la pista (Nombre del disco) → Título de la pista (Fecha)* → Tiempo de reproducción (Fecha)* → (vuelta al comienzo) (Para archivos MP3/WMA/AAC/WAV/FLAC) Título de la canción (Artista) → Título de la canción (Título del álbum) → Título de la canción (Fecha)* → Nombre del archivo (Nombre de la carpeta) → Nombre del archivo (Fecha)* → Tiempo de reproducción (Fecha)* → (vuelta al comienzo)
iPod USB/iPod BT o ANDROID	Quando se selecciona [MODE OFF]/[BROWSE MODE] (→ 9) : Título de la canción (Artista) → Título de la canción (Nombre del álbum) → Título de la canción (Fecha)* → Tiempo de reproducción (Fecha)* → (vuelta al comienzo)
SPOTIFY/SPOTIFY BT	Título del contexto (Fecha)* → Título de la canción (Artista) → Título de la canción (Nombre del álbum) → Título de la canción (Fecha)* → Tiempo de reproducción (Fecha)* → (vuelta al comienzo)
BT AUDIO	Título de la canción (Artista) → Título de la canción (Nombre del álbum) → Título de la canción (Fecha)* → Tiempo de reproducción (Fecha)* → (vuelta al comienzo)
AUX	Nombre de la fuente (Fecha)*

* La batería y la fuerza de la señal del dispositivo Bluetooth se visualizarán si **[BATT/SIGNAL]** está configurada en **[AUTO]**. (→ 15)

ESPECIFICACIONES

Sintonizador

FM	Gama de frecuencias	87,5 MHz — 108,0 MHz (espacio 50 kHz)
	Sensibilidad útil (Relación señal/ruido = 30 dB)	0,71 μ V/75 Ω
	Sensibilidad de silenciamiento (DIN S/N = 46 dB)	2,0 μ V/75 Ω
	Respuesta de frecuencia (± 3 dB)	30 Hz — 15 kHz
	Relación señal a ruido (MONO)	64,0 dB
	Separación estéreo (1 kHz)	40 dB
MW (AM)	Gama de frecuencias	531 kHz — 1 611 kHz (espacio 9 kHz)
	Sensibilidad útil (Relación señal/ruido = 20 dB)	28,2 μ V
LW (AM)	Gama de frecuencias	153 kHz — 279 kHz (espacio 9 kHz)
	Sensibilidad útil (Relación señal/ruido = 20 dB)	50 μ V

Para **DPX-5100BT** :

Diodo láser	GaAlAs
Filtro digital (D/A)	8 veces sobremuestreo
Velocidad de giro	500 rpm — 200 rpm (CLV)
Fluctuación y trémolo	Por debajo del límite medible
Respuesta de frecuencia (± 1 dB)	20 Hz — 20 kHz
Distorsión armónica total (1 kHz)	0,01 %
Relación señal a ruido (1 kHz)	105 dB
Gama dinámica	90 dB
Separación de canales	85 dB
MP3 decodificado	Compatible con MPEG-1/2 Audio Layer-3
WMA decodificado	Compatible con Windows Media Audio
AAC decodificado	Archivos AAC-LC ".aac", ".m4a"

Reproductor de CD

Para **DPX-5100BT** :

Estándar USB	USB 1.1/USB 2.0 Alta velocidad
Sistema de archivos	FAT12/16/32
Corriente máxima de alimentación	5 V CC  1,5 A
MP3 decodificado	Compatible con MPEG-1/2 Audio Layer-3
WMA decodificado	Compatible con Windows Media Audio
AAC decodificado	Archivos AAC-LC ".aac", ".m4a"
WAV decodificado	PCM lineal
FLAC decodificado	Archivo FLAC (Hasta 96 kHz/24 bits)

USB

Para **DPX-M3100BT** :

Estándar USB	USB 1.1/USB 2.0 Alta velocidad
Sistema de archivos	FAT12/16/32
Corriente máxima de alimentación	5 V CC  1,5 A
Respuesta de frecuencia (± 1 dB)	20 Hz — 20 kHz
Relación señal a ruido (1 kHz)	105 dB
Gama dinámica	90 dB
Separación de canales	85 dB
MP3 decodificado	Compatible con MPEG-1/2 Audio Layer-3
WMA decodificado	Compatible con Windows Media Audio
AAC decodificado	Archivos AAC-LC ".aac", ".m4a"
WAV decodificado	PCM lineal
FLAC decodificado	Archivo FLAC (Hasta 96 kHz/24 bits)

USB

ESPECIFICACIONES

Bluetooth	Versión	Bluetooth 3.0		
	Gama de frecuencias	2,402 GHz — 2,480 GHz		
	Potencia de salida	Clase de potencia 2 +4 dBm (MÁX), 0 dBm (AVE)		
	Alcance máximo de comunicación	En línea recta, aproximadamente 10 m (32,8 ft)		
	Perfil	HFP 1.6 (Perfil manos libres) A2DP (Perfil Avanzado de Distribución de Audio) AVRCP 1.5 (Perfil de mando a distancia de Audio/Video) SPP (Perfil del puerto en serie) PBAP (Perfil de acceso a la guía telefónica)		
Audio	Potencia de salida máxima	50 W × 4		
	Potencia en todo el ancho de banda	22 W × 4 (a menos del 1 % THD)		
	Impedancia del altavoz	4 Ω — 8 Ω		
	Acción tonal	Banda 1:	62,5 Hz ±9 dB	
		Banda 2:	100 Hz ±9 dB	
		Banda 3:	160 Hz ±9 dB	
		Banda 4:	250 Hz ±9 dB	
		Banda 5:	400 Hz ±9 dB	
		Banda 6:	630 Hz ±9 dB	
		Banda 7:	1 kHz ±9 dB	
Banda 8:		1,6 kHz ±9 dB		
Banda 9:		2,5 kHz ±9 dB		
Banda 10:		4 kHz ±9 dB		
Banda 11:		6,3 kHz ±9 dB		
Banda 12:		10 kHz ±9 dB		
Banda 13:		16 kHz ±9 dB		
Nivel de salida de preamplificador/ carga	CD	DPX-5100BT : 2 500 mV/10 kΩ		
	USB	DPX-M3100BT : 2 500 mV/10 kΩ		
Impedancia de salida de preamplificador	≤ 600 Ω			

Auxiliar	Respuesta de frecuencia (±3 dB)	20 Hz — 20 kHz
	Voltaje de entrada máximo	1 000 mV
	Impedancia de entrada	30 kΩ
General	Voltaje de trabajo	14,4 V (10,5 V — 16 V admisibles)
	Consumo de corriente máxima	10 A
	Gama de temperaturas de funcionamiento	-10°C — +60°C
	Tamaño de instalación (An × Al × F)	182 mm × 111 mm × 158 mm
Peso	DPX-5100BT : 1,6 kg DPX-M3100BT : 1,2 kg	

Sujeto a cambios sin previo aviso.

INSTALACIÓN/CONEXIÓN

▲ Advertencia

- La unidad puede utilizarse solamente con una fuente de alimentación de 12 V CC con negativo a masa.
- Desconecte el terminal negativo de la batería antes de realizar el cableado y el montaje.
- Para evitar un cortocircuito, no conecte el cable de la batería (amarillo) ni el cable de encendido (rojo) al chasis del vehículo o cable de conexión a masa (negro).
- Para evitar cortocircuitos:
 - Utilice una cinta de vinilo para aislar los cables no conectados.
 - Asegúrese de volver a conectar a masa esta unidad al chasis del automóvil después de la instalación.
 - Para proteger los cables, asegúrelos con abrazaderas de cables y con una cinta de vinilo, enrolle los cables que entran en contacto con partes metálicas.

▲ Precaución

- Para fines de seguridad, deje que un profesional realice el cableado y el montaje. Consulte con un distribuidor de productos de audio para automóviles.
- Instale esta unidad en la consola de su vehículo. No toque las partes metálicas de la unidad durante o un poco después del uso de la unidad. Las partes metálicas, tales como el disipador de calor o la carcasa, pueden estar muy calientes.
- No conecte los cables \ominus de los altavoces al chasis del vehículo, al cable de conexión a masa (negro) o en paralelo.
- Monte la unidad a un ángulo de menos de 30°.
- Si el mazo de conductores de su vehículo no dispone de terminal de encendido, conecte el cable de encendido (rojo) al terminal de la caja de fusibles del vehículo, el cual suministrará una alimentación de 12 V CC y podrá conectarse y desconectarse mediante la llave de encendido.
- Mantenga todos los cables alejados de las partes metálicas disipadoras de calor.
- Después de instalar la unidad, compruebe que las lámparas de freno, las luces intermitentes, el limpiaparabrisas, etc. funcionen satisfactoriamente.
- Si se funde el fusible, en primer lugar asegúrese de que los cables no estén en contacto con el chasis del vehículo y, a continuación, reemplace el fusible usado por otro del mismo régimen.

Procedimiento básico

- 1 Quite la llave del interruptor de encendido; después, desconecte el terminal \ominus de la batería del automóvil.
- 2 Conecte los cables correctamente.
Consulte Conexión del cableado. (➔ 33, 34)
- 3 Instale la unidad en su automóvil.
Consulte Instalación de la unidad (montaje en el tablero). (➔ 32)
- 4 Conecte el terminal \ominus de la batería del automóvil.
- 5 Pulse \odot SRC para encender la unidad.
- 6 Reinicialice la unidad. (➔ 3)

Lista de piezas para la instalación

(A) Manguito de montaje

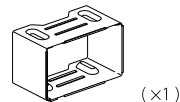

(B) Placa embellecedora

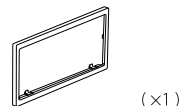

(C) Mazo de conductores

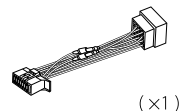

(D) Herramienta de extracción



Instalación de la unidad (montaje en el tablero)

Prepare el cableado necesario.
(→ 33, 34)

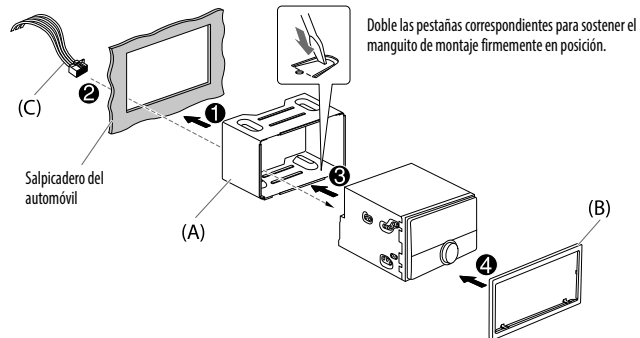

Cómo desmontar la unidad

- 1 Enganche las uñas de agarre dispuestas en las herramientas de extracción, en los orificios a ambos lados de la placa embellecedora y, a continuación, extráigala.
- 2 Inserte las herramientas de extracción hasta el fondo de las ranuras a ambos lados y, a continuación, siga la dirección de las flechas, como se muestra en la ilustración.

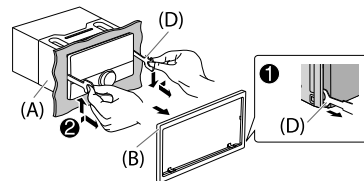

Cuando instale sin el manguito de montaje

- 1 Retire de la unidad, el manguito de montaje y la placa embellecedora.
- 2 Alinee los orificios de la unidad (en ambos lados) con la ménsula de montaje del vehículo y asegure la unidad con los tornillos (disponibles en el mercado).

▲ Utilice solo los tornillos especificados. El uso de tornillos incorrectos puede dañar la unidad.

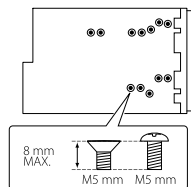

INSTALACIÓN/CONEXIÓN

Conexión del cableado

Cuando conecte a un amplificador externo, conecte su cable de tierra al chasis del vehículo para evitar daños en la unidad.

Si su vehículo no tiene un terminal ISO:

Se recomienda instalar la unidad con un mazo de cables disponible en el mercado que sea adecuado para su automóvil y, para fines de seguridad, deje esta tarea en manos de profesionales. Consulte con un distribuidor de productos de audio para automóviles.

Conexión de los conectores ISO en algunos automóviles VW/Audi u Opel (Vauxhall)

Puede ser necesario modificar el cableado del mazo de conductores suministrado, como se muestra a continuación.

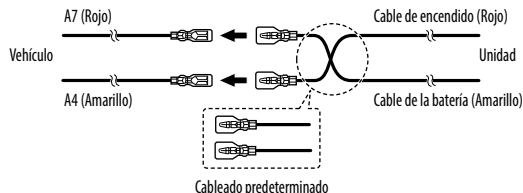

Conectores ISO

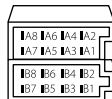

Patilla	Color y función (para conectores ISO)
A4	Amarillo : Batería
A5	Azul/blanco*1 : Control de alimentación
A7	Rojo : Encendido (ACC)
A8	Negro : Conexión a tierra (masa)
B1	Púrpura ⊕ : Altavoz trasero (derecho)
B2	Púrpura/negro ⊖ : Para crossover de 3 vías: Tweeter (derecho)
B3	Gris ⊕ : Altavoz delantero (derecho)
B4	Gris/negro ⊖ : Para crossover de 3 vías: Altavoz de rango medio (derecho)
B5	Blanco ⊕ : Altavoz delantero (izquierdo)
B6	Blanco/negro ⊖ : Para crossover de 3 vías: Altavoz de rango medio (izquierdo)
B7	Verde ⊕ : Altavoz trasero (izquierdo)
B8	Verde/negro ⊖ : Para crossover de 3 vías: Tweeter (izquierdo)

*1 (⇒ 34)

INSTALACIÓN/CONEXIÓN

Conexión del cableado

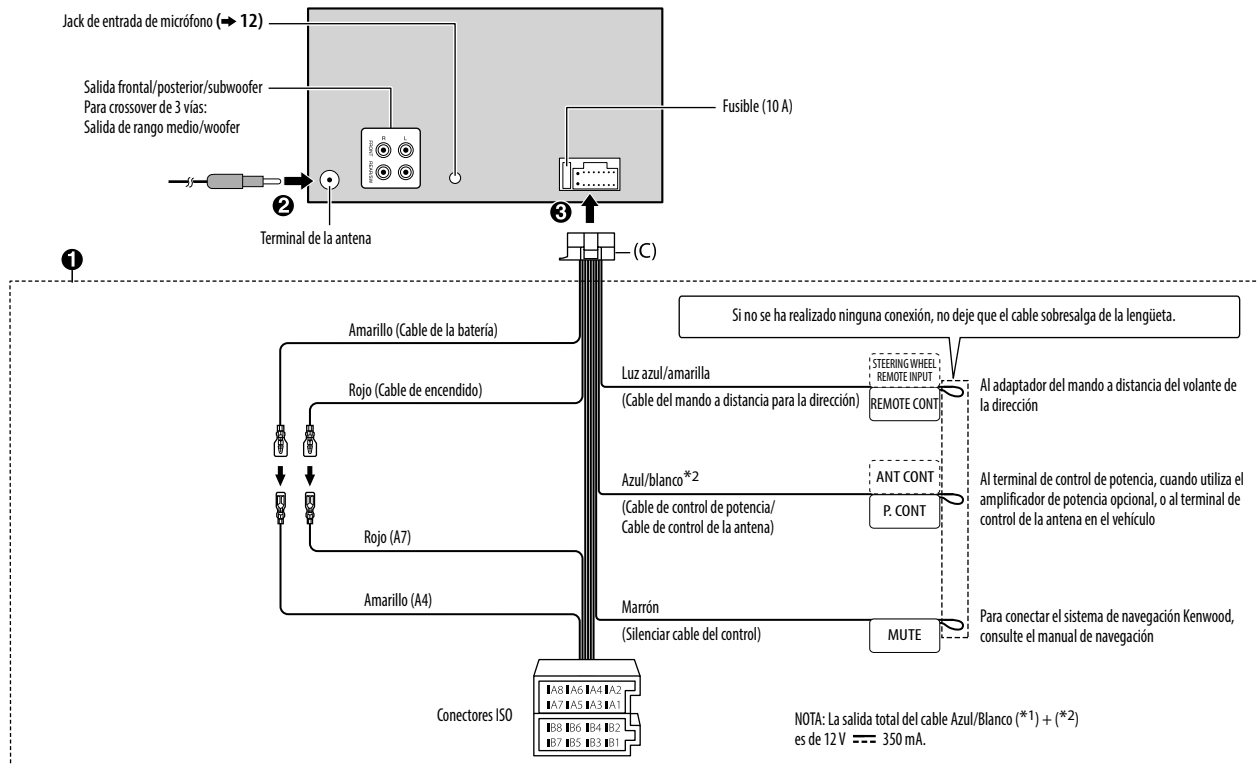

ÍNDICE

ANTES DE UTILIZAR	2
FUNDAMENTOS	3
INTRODUÇÃO	4
1 Seleção de idioma de visualização e cancela a demonstração	
2 Defina o relógio e a data	
3 Ajuste as definições iniciais	
RÁDIO	6
CD/USB/iPod/ANDROID	8
AUX	11
Spotify	11
BLUETOOTH®	12
DEFINIÇÕES DE ÁUDIO	20
DEFINIÇÕES DO VISOR	23
DETEÇÃO E SOLUÇÃO DE PROBLEMAS	24
REFERÊNCIAS	27
Manutenção Mais informações	
ESPECIFICAÇÕES	29
INSTALAÇÃO/CONEXÃO	31

ANTES DE UTILIZAR

IMPORTANTE

- Para garantir a utilização adequada, leia atentamente este manual antes de utilizar o produto. É especialmente importante que leia e observe os Avisos e Cuidados indicados neste manual.
- Guarde o manual em um lugar seguro e acessível para futuras consultas.

▲ AVISO

- Não opere nenhuma função que prejudique a sua atenção para uma condução segura.

▲ Cuidado

Definição do volume:

- Ajuste o volume de forma que possa ouvir os sons de tráfego para prevenir acidentes.
- Baixe o volume antes de iniciar a leitura de fontes digitais para evitar danos aos altifalantes pelo aumento súbito do nível de saída do som.

Geral:

- Evite utilizar o dispositivo externo se o mesmo puder prejudicar a condução segura do veículo.
- Certifique-se de fazer uma cópia de segurança de todos os dados importantes. Não aceitaremos nenhuma responsabilidade por quaisquer perdas de dados gravados.
- Para prevenir curtos-circuitos, nunca coloque nem deixe cair objetos metálicos (moedas ou ferramentas de metal, por exemplo) dentro do aparelho.
- Para **DPX-5100BT** : Se ocorrer um erro de disco devido à condensação na lente laser, ejete o disco e espere que a humidade se evapore.
- Dependendo do tipo do veículo, a antena estender-se-á automaticamente ao ligar o aparelho com o fio de controlo de antena ligado (→ 34). Desligue o aparelho ou mude a fonte para STANDBY ao estacionar em uma área com um teto baixo.

Como ler este manual

- As operações são explicadas utilizando principalmente os botões no painel frontal do **DPX-5100BT**.
- São utilizadas indicações em inglês para a finalidade de explicação. Pode seleccionar o idioma de apresentação no menu **[FUNCTION]**. (→ 5)
- **[XX]** indica os itens seleccionados.
- (→ **XX**) indica que há referências disponíveis na página indicada.

INTRODUÇÃO

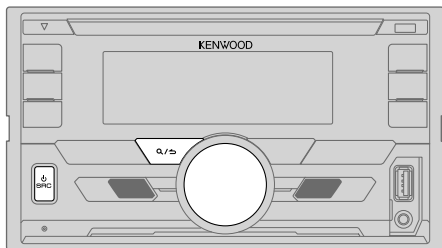

1 Seleccione o idioma de visualização e cancele a demonstração

Ao ligar a alimentação pela primeira vez (ou ao definir [FACTORY RESET] para [YES], ➔ 5), aparece o seguinte no visor: "SEL LANGUAGE" ➔ "PRESS" ➔ "VOLUME KNOB"

1 Rode o botão de volume para seleccionar [ENG] (inglês), [RUS] (russo) ou [SPA] (espanhol) e, em seguida, prima-o.

[ENG] é seleccionado para a configuração inicial.

Em seguida, o visor mostrará: "CANCEL DEMO" ➔ "PRESS" ➔ "VOLUME KNOB".

2 Prima o botão de volume.

[YES] é seleccionado para a configuração inicial.

3 Prima o botão de volume de novo.

Aparece a indicação "DEMO OFF".

De seguida, o visor mostrará o tipo de cruzamento seleccionado:

"2-WAY X'OVER" ou "3-WAY X'OVER"

- Para mudar o tipo de cruzamento, consulte "Altere o tipo de cruzamento." (➔ 6)

2 Defina o relógio e a data

1 Prima o botão de volume para entrar no modo [FUNCTION].

2 Rode o botão de volume para seleccionar [CLOCK] e, em seguida, prima-o.

Para ajustar o relógio

3 Rode o botão de volume para seleccionar [CLOCK ADJUST] e, em seguida, prima-o.

4 Rode o botão de volume para fazer as definições e, em seguida, prima-o.
Horas ➔ Minutos

5 Rode o botão de volume para seleccionar [CLOCK FORMAT] e, em seguida, prima-o.

6 Rode o botão de volume para seleccionar [12H] ou [24H] e, em seguida, prima-o.

Para definir a data

7 Rode o botão de volume para seleccionar [DATE FORMAT] e, em seguida, prima-o.

8 Rode o botão de volume para seleccionar [DD/MM/YY] ou [MM/DD/YY] e, em seguida, prima-o.

9 Rode o botão de volume para seleccionar [DATE SET] e, em seguida, prima-o.

10 Rode o botão de volume para fazer as definições e, em seguida, prima-o.
Dia ➔ Mês ➔ Ano ou Mês ➔ Dia ➔ Ano

11 Mantenha **Q** / **↵** premido para sair.

Para voltar ao item de definição anterior, prima **Q** / **↵**.

3 Ajuste as definições iniciais

1 Prima **⏻ SRC** repetidamente para entrar em STANDBY.

2 Prima o botão de volume para entrar no modo [FUNCTION].

3 Rode o botão de volume para seleccionar um item (➔ 5) e, em seguida, prima-o.

4 Repita o passo 3 até que o item desejado seja seleccionado ou ativado.

5 Mantenha **Q** / **↵** premido para sair.

Para voltar ao item de definição anterior, prima **Q** / **↵**.

INTRODUÇÃO

Predefinição: **XX**

AUDIO CONTROL	
SWITCH PREOUT	(Não aplicável se o cruzamento de 3 vias estiver selecionado.) REAR/SUBWOOFER: Seleciona se os altifalantes traseiros ou um subwoofer estão ligados aos terminais de saída de linha na traseira (através de um amplificador externo). (→ 34)
DISPLAY	
EASY MENU	Ao entrar em [FUNCTION]... ON: A iluminação da zona LCD DISPLAY muda para a cor branca.; OFF: A iluminação da zona LCD DISPLAY permanece como a cor de [COLOR SELECT]. (→ 24) <ul style="list-style-type: none">A iluminação da zona KEY muda para azul claro ao entrar em [FUNCTION], independentemente da definição de [EASY MENU].Consulte a ilustração na página 23 para a identificação da zona.
TUNER SETTING	
PRESET TYPE	NORMAL: Memoriza uma estação para cada botão predefinido em cada banda (FM1/FM2/FM3/MW/LW).; MIX: Memoriza uma estação para cada botão predefinido independentemente da banda selecionada.
SYSTEM	
KEY BEEP	(Não aplicável se o cruzamento de 3 vias estiver selecionado.) ON: Ativa o som de pressão de tecla.; OFF: Desativa.
SOURCE SELECT	
SPOTIFY SRC	ON: Ativa SPOTIFY na seleção de fonte.; OFF: Desativa. (→ 11)
BUILT-IN AUX	ON: Ativa AUX na seleção de fonte.; OFF: Desativa. (→ 11)

P - OFF WAIT

Aplicável somente quando o modo de demonstração está desativado.
Define a duração de desligamento automático do aparelho (no modo de espera) para economizar a energia da bateria.
20M: 20 minutos; **40M:** 40 minutos; **60M:** 60 minutos; — — —: Cancela

CD READ

(Para **DPX-5100BT**)

1: Distingue automaticamente entre disco de ficheiros de áudio e CD de música.;
2: Força a reprodução como um CD de música. Nenhum som pode ser ouvido quando um disco de ficheiros de áudio é lido.

F/W UPDATE

UPDATE SYSTEM

F/W UP xxxx

YES: Inicia a atualização do firmware.; **NO:** Cancela (a atualização não é ativada).
Para mais detalhes sobre como atualizar o firmware, visite
<www.kenwood.com/cs/ce/>.

FACTORY RESET

YES: Reinicia as definições às predefinições (exceto a estação armazenada).;
NO: Cancela.

CLOCK

CLOCK DISPLAY

ON: A hora do relógio é apresentada no visor mesmo quando o aparelho está desligado.; **OFF:** Cancela.

ENGLISH

Selecione o idioma de apresentação para o menu [FUNCTION] e a informação de música se aplicável.

РУССКИЙ

Por predefinição, [ENGLISH] é selecionado.

ESPAÑOL

INTRODUÇÃO

Altere o tipo de cruzamento

- 1 Prima **SRC** repetidamente para entrar em **STANDBY**.
 - 2 Mantenha premido os botões **4** e **5** para entrar no modo de seleção de cruzamento.
O tipo de cruzamento atual aparece.
 - 3 Rode o botão de volume para selecionar "2WAY" ou "3WAY" e, em seguida, prima-o.
 - 4 Rode o botão do volume para selecionar "YES" ou "NO" e, em seguida, prima-o.
O tipo de cruzamento selecionado aparece.
- Para cancelar, mantenha **Q/↵** premido.
 - Para ajustar as definições do tipo de cruzamento selecionado, (➔ 21, 22).

⚠ Cuidado

Selecione um tipo de cruzamento de acordo com a maneira em que os altifalantes estão ligados. (➔ 33, 34)

Se selecionar um tipo errado:

- Os altifalantes podem ser danificados.
- O nível de saída do som pode ficar extremamente alto ou baixo.

RÁDIO

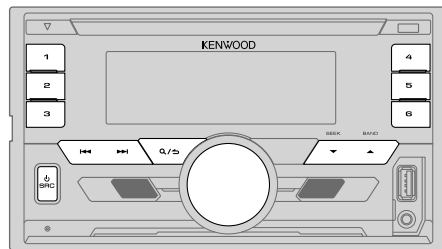

Procura de uma estação

- 1 Prima **SRC** repetidamente para selecionar **RADIO**.
 - 2 Prima **BAND** repetidamente para selecionar FM1/FM2/FM3/MW/LW.
 - 3 Prima **◀◀ / ▶▶** para procurar uma estação.
- Para mudar o método de procura para **◀◀ / ▶▶**: Prima **SEEK** repetidamente.
AUTO1 : Procura automática de uma estação.
AUTO2 : Busque uma estação predefinida.
MANUAL : Procura manual de uma estação.
 - Para armazenar uma estação: Mantenha premido um dos botões numéricos (1 a 6).
 - Para selecionar uma estação armazenada: Prima um dos botões numéricos (1 a 6).

Outras definições

- 1 Prima o botão de volume para entrar no modo [FUNCTION].
- 2 Rode o botão do volume para selecionar um item (➔ 7) e, em seguida, prima-o.
- 3 Repita o passo 2 até que o item pretendido seja selecionado/ativado ou siga as instruções dadas no item selecionado.
- 4 Mantenha **Q/↵** premido para sair.

Para voltar ao item de definição anterior, prima **Q/↵**.

Predefinição: **XX**

TUNER SETTING	
LOCAL SEEK	ON: Busca somente as estações com boa receção. ; OFF: Cancela. • As definições feitas são aplicáveis somente à fonte/estação selecionada. Após mudar a fonte/estação, é necessário fazer as definições novamente.
AUTO MEMORY	YES: Inicia automaticamente a memorização de 6 estações com boa receção. ; NO: Cancela. • Seleccionável somente se [NORMAL] for selecionado para [PRESET TYPE] . (↔ 5)
MONO SET	ON: Melhora a receção FM (mas o efeito estéreo pode ser perdido). ; OFF: Cancela.
NEWS SET	ON: O aparelho mudará temporariamente para Programa de Notícias, se disponível. ; OFF: Cancela.
REGIONAL	ON: Muda para outra estação somente na região específica com o controlo "AF". ; OFF: Cancela.
AF SET	ON: Procura automaticamente outra estação que esteja a transmitir o mesmo programa na mesma rede Radio Data System com uma melhor receção quando a receção atual não está boa. ; OFF: Cancela.
TI	ON: Permite que o aparelho mude temporariamente para a informação de tráfego ("TI" acende-se), se disponível. ; OFF: Cancela.
PTY SEARCH	<ol style="list-style-type: none"> 1 Rode o botão do volume para selecionar o Tipo de programa disponível (consulte o seguinte) e, em seguida, prima-o. 2 Rode o botão de volume para selecionar o idioma PTY (ENGLISH/FRENCH/GERMAN) e, em seguida, prima-o. 3 Prima ◀◀ / ▶▶ para iniciar a procura.
CLOCK	
TIME SYNC	ON: Sincroniza a hora do aparelho com a hora da estação Radio Data System. ; OFF: Cancela.

Tipo de programa disponível para [PTY SEARCH]

SPEECH : NEWS, AFFAIRS, INFO (informação), SPORT, EDUCATE, DRAMA, CULTURE, SCIENCE, VARIED, WEATHER, FINANCE, CHILDREN, SOCIAL, RELIGION, PHONE IN, TRAVEL, LEISURE, DOCUMENT

MUSIC : POP M (música), ROCK M (música), EASY M (música), LIGHT M (música), CLASSICS, OTHER M (música), JAZZ, COUNTRY, NATION M (música), OLDIES, FOLK M (música)

O aparelho procurará o tipo de programa classificado em **[SPEECH]** ou **[MUSIC]** se selecionado.

- **[LOCAL SEEK]/[MONO SET]/[NEWS SET]/[REGIONAL]/[AF SET]/[PTY SEARCH]** é selecionável apenas quando a banda é FM1/ FM2/ FM3.
- Se o volume for ajustado durante a receção de informações sobre o tráfego ou de boletim de notícias, o volume ajustado será automaticamente memorizado. Será aplicado na próxima ativação de informação de tráfego ou de boletim de notícias.

CD/USB/iPod/ANDROID

Inicie a leitura

A fonte muda automaticamente e a leitura começa.

CD



Terminal de entrada USB

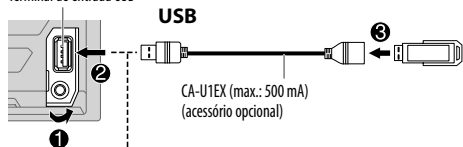

USB

CA-U1EX (max.: 500 mA)
(acessório opcional)

iPod/iPhone

KCA-iP102/KCA-iP103
(acessório opcional)*1 ou
acessório do iPod/iPhone*2

ANDROID*3

Cabo USB*2
(disponível comercialmente)

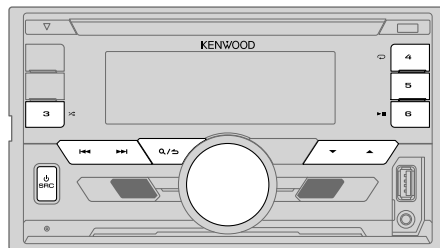

Fonte selecionável:

- **DPX-5100BT** : CD/USB/iPod USB/ANDROID
- **DPX-M3100BT** : USB/iPod USB/ANDROID

Para

No painel frontal

Reprodução/pausa

Prima **▶ || 6**.

Retrocesso/avanço rápido*4

Mantenha **◀◀ / ▶▶** premido.

Selecionar uma faixa/ficheiro

Prima **◀◀ / ▶▶**.

Selecionar uma pasta*5

Prima **▲ / ▼**.

*1 KCA-iP102 : Tipo de 30 pinos, KCA-iP103 : Tipo de iluminação

*2 Não deixe o cabo dentro do automóvel quando não estiver a utilizar.

*3 Quando ligar um dispositivo Android, aparece a mensagem "Press [VIEW] to install KENWOOD MUSIC PLAY APP". Siga as instruções para instalar a aplicação. Pode também a última versão da aplicação KENWOOD MUSIC PLAY no seu dispositivo Android antes de ligar. Para mais informações, visite <www.kenwood.com/cs/ce/>.

*4 Para ANDROID: Aplicável somente quando **[BROWSE MODE]** está selecionado. (→ 9)

*5 Para CD: Somente para ficheiros MP3/WMA/AAC. Isto não funciona para iPod/ANDROID.

CD/USB/iPod/ANDROID

Para	No painel frontal
Função de repetição*6	Prima 4 repetidamente. TRACK REPEAT/ALL REPEAT : CD de áudio FILE REPEAT/FOLDER REPEAT/ALL REPEAT : Ficheiro MP3/WMA/AAC/WAV/FLAC FILE REPEAT/FOLDER REPEAT/REPEAT OFF : iPod ou ANDROID
Leitura aleatória*6	Prima 3 repetidamente. DISC RANDOM/RANDOM OFF : CD de áudio FOLDER RANDOM/RANDOM OFF : Ficheiro MP3/WMA/AAC/WAV/FLAC, iPod ou ANDROID Mantenha 3 premido para selecionar ALL RANDOM .*7

*6 Para iPod/ANDROID: Aplicável somente quando [MODE OFF]/[BROWSE MODE] está selecionado.

*7 Para CD: Somente para ficheiros MP3/WMA/AAC.

Selecionar o modo de controlo

Com a fonte iPod USB selecionada, prima **5** repetidamente.

MODE ON : Controle o iPod a partir do próprio iPod. No entanto, ainda pode realizar a leitura/pausa, salto de ficheiro, avanço rápido ou retrocesso a partir deste aparelho.

MODE OFF : Controle o iPod a partir deste aparelho.

Com a fonte ANDROID selecionada, prima **5** repetidamente.

BROWSE MODE: Controle o dispositivo Android a partir deste aparelho através da aplicação KENWOOD MUSIC PLAY instalada no dispositivo Android.

HAND MODE : Controle o dispositivo Android a partir do próprio dispositivo Android através das aplicações de leitura de multimédia instaladas no dispositivo Android. No entanto, ainda pode reproduzir/pausar e saltar ficheiros a partir deste aparelho.

Selecionar a unidade de música

Com a fonte USB selecionada, prima **5** repetidamente.

As canções armazenada na seguinte unidade serão lidas.

- Memória interna ou externa selecionada de um smartphone (Classe de armazenamento em massa).
- Unidade selecionada de um dispositivo com múltiplas unidades.

Selecione um ficheiro de uma pasta/lista

Para iPod/ANDROID, aplicável somente quando [MODE OFF]/[BROWSE MODE] estiver selecionado.

- 1 Prima / .
- 2 Rode o botão do volume para selecionar uma pasta/lista e, em seguida, prima-o.
- 3 Rode o botão do volume para selecionar um ficheiro e, em seguida, prima o botão.

Procura rápida (aplicável somente para fonte CD, USB e ANDROID)

Se tiver muitos ficheiros, pode buscar rapidamente através dos mesmos.

Rode o botão do volume rapidamente para pesquisar a lista rapidamente.

Procura de salto (aplicável somente para fonte iPod USB e ANDROID)

Prima / para procurar a uma razão de procura de salto predeterminada. (⇒ 10, [SKIP SEARCH])

- Manter / premido procura a uma razão de 10%.

Procura alfabética (aplicável somente para fonte iPod USB e ANDROID)

Pode procurar um ficheiro de acordo com o primeiro carácter.

Para fonte iPod USB

- 1 Rode o botão do volume rapidamente para selecionar a procura de caracteres.
- 2 Rode o botão do volume para selecionar um carácter.
 - Selecione "*" para procurar um carácter diferente de A a Z, 0 a 9.
- 3 Prima / para mover para a posição de entrada.
 - Pode introduzir até 3 caracteres.
- 4 Prima o botão de volume para iniciar a procura.

Para fonte ANDROID

- 1 Prima ▲ / ▼ para entrar no modo de procura de caracteres.
- 2 Rode o botão do volume para selecionar um carácter.
^A^: Letras maiúsculas (A a Z)
A: Letras minúsculas (a a z)
-0-: Números (0 a 9)
***: Carácter diferente de A a Z, 0 a 9
- 3 Prima o botão de volume para iniciar a procura.

- Para retornar à pasta raiz/primeiro ficheiro/menu inicial, prima **5**. (Não aplicável para fonte BT AUDIO.)
- Para voltar ao item de definição anterior, prima **Q/↵**.
- Para cancelar, mantenha **Q/↵** premido.

Escuta de Tuneln Radio/Tuneln Radio Pro

Durante a escuta de Tuneln Radio ou Tuneln Radio Pro, ligue o iPod/iPhone ao terminal de entrada USB do aparelho.

- O aparelho gerará o som dessas aplicações.

Definições para utilizar a aplicação KENWOOD Remote

A aplicação KENWOOD Remote está projetada para operações com um receptor de automóvel KENWOOD a partir de um iPhone/iPod (via terminal de entrada USB).

Preparação:

Instale a última versão da aplicação KENWOOD Remote no seu dispositivo antes de ligar. Para mais informações, visite <www.kenwood.com/cs/ce/>.

Pode fazer as definições da mesma maneira que a ligação via Bluetooth. (➔ 18)

Outras definições

- 1 Prima o botão de volume para entrar no modo [FUNCTION].
- 2 Rode o botão do volume para selecionar um item (consulte a seguinte tabela) e, em seguida, prima-o.
- 3 Repita o passo 2 até que o item desejado seja selecionado ou ativado.
- 4 Mantenha **Q/↵** premido para sair.

Para voltar ao item de definição anterior, prima **Q/↵**.

Predefinição: **XX**

USB

MUSIC DRIVE **DRIVE CHANGE:** A próxima unidade ([DRIVE 1] a [DRIVE 4]) é automaticamente selecionada e a reprodução começa.
Repita os passos de **1** a **3** para selecionar as unidades seguintes.

SKIP SEARCH **0.5%/1%/5%/10%:** Durante a escuta de fonte iPod USB ou ANDROID, seleciona a razão de procura de salto para todos os ficheiros.

AUX

Preparação:

Selecione [ON] para [BUILT-IN AUX] para [SOURCE SELECT]. (→ 5)

Comece a escutar

1 Conecte um leitor de áudio portátil (disponível comercialmente).

Tomada de entrada auxiliar

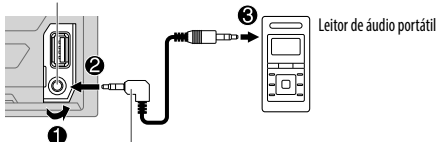

Mini ficha estéreo de 3,5 mm com conector em forma de "L"
(disponível comercialmente)

- 2 Prima **SRC** repetidamente para selecionar AUX.
- 3 Ligue o leitor de áudio portátil e inicie a leitura.

Defina o nome do componente AUX

Enquanto escuta um leitor de áudio portátil ligado ao aparelho...

- 1 Prima o botão de volume para entrar no modo [FUNCTION].
- 2 Rode o botão de volume para selecionar [SYSTEM] e, em seguida, prima-o.
- 3 Rode o botão de volume para selecionar [AUX NAME SET] e, em seguida, prima-o.
- 4 Rode o botão de volume para selecionar um item e, em seguida, prima-o.
AUX (predefinição)/DVD/PORTABLE/GAME/VIDEO/TV
- 5 Mantenha **Q** / **↵** premido para sair.

Para voltar ao item de definição anterior, prima **Q** / **↵**.

Spotify

Preparação:

Instale a última versão da aplicação Spotify no seu dispositivo (iPhone/iPod touch) e, em seguida, crie uma conta e inicie uma sessão em Spotify.

- Selecione [ON] para [SPOTIFY SRC] em [SOURCE SELECT]. (→ 5)

Comece a escutar

- 1 Abra a aplicação Spotify no seu dispositivo.
- 2 Conecte o seu dispositivo ao terminal de entrada USB.

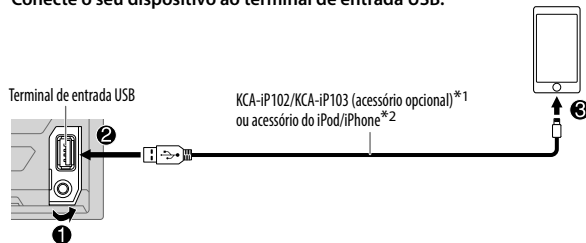

- 3 Prima **SRC** repetidamente para selecionar SPOTIFY.
A transmissão começa automaticamente.

Para	No painel frontal
Reprodução/pausa	Prima ▶ 6 .
Saltar uma faixa	Prima ◀◀*4 / ▶▶L .
Polegar para cima ou polegar para baixo*3	Prima ▲ / ▼ .
Iniciar rádio	Mantenha 5 premido.



*1 KCA-iP102 : Tipo de 30 pinos, KCA-iP103 : Tipo de iluminação

*2 Não deixe o cabo dentro do automóvel quando não estiver a utilizar.

*3 Este recurso está disponível apenas para faixas em Rádio. Se polegar para baixo for selecionado, a faixa atual será saltada.

*4 (→ 12)

Spotify

Para	No painel frontal
Função de repetição*5	Prima  4 repetidamente. REPEAT ALL/REPEAT ONE*4/REPEAT OFF
Leitura aleatória*5	Prima 3  repetidamente.*4 SHUFFLE ON/SHUFFLE OFF

*4 Disponível apenas para utilizadores com conta premium.

*5 Disponível apenas para faixas em listas de reprodução.

Guardar informações de canções favoritas

Durante a escuta de rádio em Spotify...

Mantenha o botão de volume premido.

“SAVED” aparece e as informações são armazenadas em “Your Music (Sua música)” ou “Your Library (Sua biblioteca)” em sua conta Spotify.

Para remover, repita o mesmo procedimento.

“REMOVED” aparece e as informações são removidas de “Your Music (Sua música)” ou “Your Library (Sua biblioteca)” em sua conta Spotify.

Procura de uma canção ou estação

- 1 Prima .
- 2 Rode o botão do volume para selecionar um tipo de lista e, em seguida, prima-o.
Os tipos de lista visualizados diferem dependendo das informações enviadas por Spotify.
- 3 Rode o botão do volume para selecionar a canção ou estação pretendida.
- 4 Prima o botão do volume para confirmar.
Pode pesquisar através da lista rapidamente rodando o botão do volume rapidamente.

Para cancelar, mantenha   premido.

BLUETOOTH®

BLUETOOTH — Ligação

Perfis Bluetooth suportados

- Perfil Mãos-Livres (HFP, da sigla em inglês Hands-Free Profile)
- Perfil de distribuição avançada de áudio (A2DP, da sigla em inglês Advanced Audio Distribution Profile)
- Perfil de controlo remoto de áudio/vídeo (AVRCP, da sigla em inglês Audio/Vídeo Remote Control Profile)
- Perfil de porta série (SPP, da sigla em inglês Serial Port Profile)
- Perfil de acesso à lista telefónica (PBAP, da sigla em inglês Phonebook Access Profile)

Codecs de Bluetooth suportados

- Codec de banda secundária (SBC)
- Codificação avançada de áudio (AAC)

Conecte o microfone

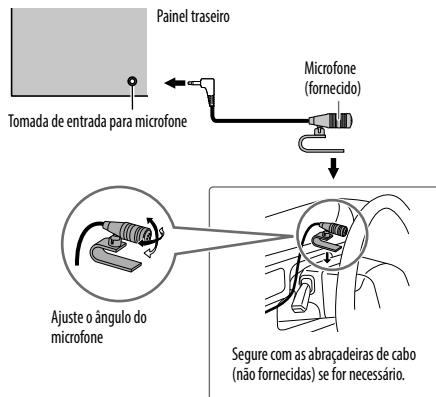

Emparelhe e ligue um dispositivo Bluetooth pela primeira vez

- 1 **Prima**  **SRC** para ligar a alimentação do aparelho.
- 2 **Procure e selecione o nome do modelo deste aparelho (DPX-5****/DPX-M3****) no dispositivo Bluetooth.**
"PAIRING" → "PASS XXXXX" → Nome do dispositivo → "PRESS" → "VOLUME KNOB" aparece no visor.
 - Para alguns dispositivos Bluetooth, pode ser necessário introduzir o número de identificação pessoal (PIN) logo após a procura.
- 3 **Prima o botão do volume para iniciar o emparelhamento.**
"PAIRING OK" aparece quando o emparelhamento é concluído.

Uma vez concluído o emparelhamento, a ligação Bluetooth é automaticamente estabelecida.

O indicador "BT1" e/ou "BT2" acende(m)-se no painel frontal.

- Este aparelho suporta o emparelhamento simples e seguro (SSP, da sigla em inglês Secure Simple Pairing).
- Podem ser registados (emparelhados) até cinco dispositivos.
- Uma vez concluído emparelhamento, o dispositivo Bluetooth permanecerá registado no aparelho, mesmo que o aparelho seja reiniciada. Para apagar o dispositivo emparelhado, → 17, [DEVICE DELETE].
- É possível conectar um máximo de dois telefones Bluetooth e um dispositivo de áudio Bluetooth em qualquer momento.
No entanto, enquanto na fonte BT AUDIO, pode ligar até cinco dispositivos de áudio Bluetooth e mudar entre esses cinco dispositivos. (→ 18)
- Alguns dispositivos Bluetooth podem não ser automaticamente ligados à unidade após o emparelhamento. Conecte o dispositivo à unidade manualmente.
- Consulte o manual de instruções do dispositivo Bluetooth para mais informações.

Emparelhamento automático

Quando ligar um dispositivo iPhone/iPod touch/Android ao terminal de entrada USB, o pedido de emparelhamento (via Bluetooth) é automaticamente ativado.

Prima o botão do volume para emparelhar depois de confirmar o nome do dispositivo.

O pedido de emparelhamento automaticamente é ativado somente se:

- A função Bluetooth do dispositivo ligado estiver ativada.
- [AUTO PAIRING] está definido para [ON]. (→ 17)
- A aplicação KENWOOD MUSIC PLAY é instalada no dispositivo Android (→ 8) e [BROWSE MODE] é selecionado. (→ 9)

BLUETOOTH — Telemóvel

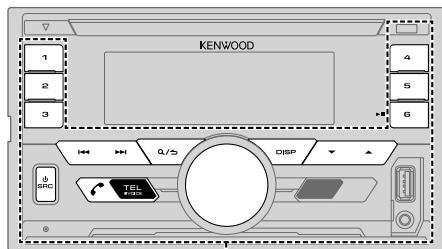

KEY

Receber uma chamada

Quando uma chamada é recebida:

- A zona KEY ilumina-se em verde e pisca.
- O aparelho responde a chamada automaticamente se [AUTO ANSWER] estiver definido para um período selecionado. (➔ 15)

Durante uma chamada:

- A zona LCD DISPLAY ilumina-se de acordo com as definições feitas para [DISPLAY] (➔ 24) e a zona KEY ilumina-se em verde.
- Se desligar o aparelho, a conexão Bluetooth será desligada.

As seguintes operações podem diferir ou não estar disponíveis dependendo do telefone ligado.

Para	No painel frontal
Primeira chamada recebida...	
Responder uma chamada	Prima TEL ou o botão do volume ou um dos botões numéricos (1 a 6).
Rejeitar uma chamada	Prima .
Termine uma chamada	Prima .
Durante uma conversação na primeira chamada recebida...	
Atenda uma outra chamada recebida e retenha a chamada atual	Prima TEL.
Rejeite uma outra chamada recebida	Prima .
Enquanto tiver duas chamadas ativas...	
Termine a chamada atual e ative a chamada retida	Prima .
Altere entre a chamada atual e a chamada retida	Prima TEL.
Ajustar o volume do telefone [00] a [35] (Predefinição: [15])	Rode o botão do volume durante uma chamada. • Este ajuste não afetará o volume de outras fontes.
Mudar entre os modos de mãos-livres e de conversação privada	Prima 6 durante uma chamada. • As operações podem variar de acordo com o dispositivo Bluetooth conectado.

Melhore a qualidade da voz

Durante uma conversa no telefone...

- 1 **Prima o botão de volume para entrar no modo [FUNCTION].**
- 2 **Rode o botão de volume para selecionar um item (consulte a seguinte tabela) e, em seguida, prima-o.**
- 3 **Repita o passo 2 até que o item desejado seja selecionado ou ativado.**
- 4 **Mantenha \mathcal{Q} / \mathcal{S} premido para sair.**

Para voltar ao item de definição anterior, prima \mathcal{Q} / \mathcal{S} .

Predefinição: **XX**

MIC GAIN	LEVEL -10 a LEVEL +10 (LEVEL -4): A sensibilidade do microfone aumenta à medida que o número aumenta.
NR LEVEL	LEVEL -5 a LEVEL +5 (LEVEL 0): Ajuste o nível de redução de ruído até que o menor ruído possível seja ouvido durante uma conversa telefônica.
ECHO CANCEL	LEVEL -5 a LEVEL +5 (LEVEL 0): Ajuste o tempo de atraso do cancelamento de eco até que o menor eco seja ouvido durante a conversa telefônica.

Faça as definições para receber uma chamada

- 1 **Prima \mathcal{Q} TEL para entrar no modo Bluetooth.**
- 2 **Rode o botão de volume para selecionar um item (consulte a seguinte tabela) e, em seguida, prima-o.**
- 3 **Repita o passo 2 até que o item desejado seja selecionado ou ativado.**
- 4 **Mantenha \mathcal{Q} / \mathcal{S} premido para sair.**

Para voltar ao item de definição anterior, prima \mathcal{Q} / \mathcal{S} .

Predefinição: **XX**

SETTINGS

AUTO ANSWER 1 a 30: O aparelho atende uma chamada recebida automaticamente no período selecionado (em segundos); **OFF**: Cancela.

BATT/SIGNAL* **AUTO**: Mostra a intensidade da bateria e do sinal quando o aparelho detecta um dispositivo Bluetooth e o dispositivo Bluetooth está ligado.; **OFF**: Cancela.

* A funcionalidade depende do tipo do telefone utilizado.

Faça uma chamada

Pode fazer uma chamada a partir do histórico de chamadas, lista telefônica ou marcando o número. A chamada por voz também é possível se o seu telemóvel tiver tal função.

- 1 **Prima \mathcal{Q} TEL para entrar no modo Bluetooth.**
“(Nome do primeiro dispositivo)” aparece.
 - Se houver dois telefones Bluetooth ligados, prima \mathcal{Q} TEL novamente para mudar para o outro telefone.
“(Nome do segundo dispositivo)” aparece.
- 2 **Rode o botão de volume para selecionar um item (consulte a seguinte tabela) e, em seguida, prima-o.**
- 3 **Repita o passo 2 até que o item pretendido seja selecionado/ativado ou siga as instruções dadas no item selecionado.**
- 4 **Mantenha \mathcal{Q} / \mathcal{S} premido para sair.**

Para voltar ao item de definição anterior, prima \mathcal{Q} / \mathcal{S} .

CALL HISTORY

(Aplicável somente se o telemóvel suportar PBAP.)

- 1 Prima o botão de volume para selecionar um nome ou número de telefone.
 - “INCOMING”, “OUTGOING” ou “MISSED” aparece na parte inferior do ecrã para indicar o estado da chamada anterior.
 - Prima **DISP** para mudar a categoria de visualização (NUMBER ou NAME).
 - “NO DATA” aparece se não houver um histórico de chamadas registado.
- 2 Prima o botão de volume para fazer uma chamada.

PHONE BOOK

(Aplicável somente se o telemóvel suportar PBAP.)

- 1 Rode o botão do volume rapidamente para entrar no modo de busca alfabética (se a telefónica tiver muitos contactos).
O primeiro menu (ABCDEFGHIJK) aparece.
 - Para ir para o outro menu (LMNOPQRSTUVWXYZ), prima ▲ / ▼.
 - Para seleccionar a primeira letra pretendida, rode o botão do volume ou prima ◀◀ / ▶▶ e, em seguida, prima o botão.
Selecione "1" para buscar números e selecione "*" para buscar com símbolos.
- 2 Rode o botão do volume para seleccionar um nome e, em seguida, prima-o.
- 3 Rode o botão do volume para seleccionar um número de telefone e, em seguida, prima o botão para chamar.
 - A lista telefónica do telefone ligado é automaticamente transferida para o aparelho quando o emparelhamento é realizado.
 - Os contactos são classificados como: HOME, OFFICE, MOBILE, OTHER, GENERAL.
 - Este aparelho só pode visualizar letras sem acentos. (As letras com acento como "Ú" são visualizadas como "U".)

NUMBER DIAL

- 1 Rode o botão do volume para seleccionar um número (0 a 9) ou carácter (*, #, +).
- 2 Prima ◀◀ / ▶▶ para mover a posição de introdução.
Repita os passos 1 e 2 até introduzir o número de telefone completo.
- 3 Prima o botão do volume para fazer uma chamada.

VOICE

Fale o nome do contacto que pretende chamar ou o comando de voz para controlar as funções de telefone. (➔ **Faça uma chamada utilizando o reconhecimento de voz**)

BATT LOW/MID/FULL*: Mostra a intensidade da bateria.

NO SIGNAL/LOW/MID/MAX*: Mostra a intensidade do sinal recebido atualmente.

* A funcionalidade depende do tipo do telefone utilizado.

Faça uma chamada utilizando o reconhecimento de voz

- 1 Mantenha  **VOICE** premido para ativar o reconhecimento por voz do telefone ligado.
- 2 Fale o nome do contacto que pretende chamar ou o comando de voz para controlar as funções de telefone.
 - As funções de Reconhecimento de Voz suportadas variam com cada telefone. Consulte o manual de instruções do telefone conectado para mais detalhes.
 - Este aparelho também suporta a função do assistente pessoal inteligente do iPhone.

Definições na memória**Armazene um contacto na memória**

Pode armazenar até 6 contactos nos botões numéricos (1 a 6).

- 1 Prima  **TEL** para entrar no modo Bluetooth.
- 2 Rode o botão do volume para seleccionar [CALL HISTORY], [PHONE BOOK] ou [NUMBER DIAL] e, em seguida, prima-o.
- 3 Rode o botão do volume para seleccionar um contacto ou introduza um número de telefone.
Se um contacto estiver selecionado, prima o botão do volume para mostrar o número do telefone.
- 4 Mantenha premido um dos botões numéricos (1 a 6).
"STORED" aparece quando o contacto é armazenado.

Para apagar um contacto da memória predefinida, selecione [NUMBER DIAL] no passo 2 e armazene um número em branco.

Faça uma chamada a partir da memória

- 1 Prima  **TEL** para entrar no modo Bluetooth.
- 2 Prima um dos botões numéricos (1 a 6).
- 3 Prima o botão do volume para fazer uma chamada.
"NO MEMORY" aparece se não houver nenhum contacto armazenado.

Outras definições

- 1 Prima o botão de volume para entrar no modo [FUNCTION].
- 2 Rode o botão do volume para selecionar um item (consulte a seguinte tabela) e, em seguida, prima-o.
- 3 Repita o passo 2 até que o item pretendido seja selecionado/ativado ou siga as instruções dadas no item selecionado.
- 4 Mantenha **Q** / **S** premido para sair.

Para voltar ao item de definição anterior, prima **Q** / **S**.

Predefinição: **XX**

BT MODE

PHONE SELECT	<p>Seleciona o telefone ou dispositivo de áudio para conectar ou desconectar.</p> <p>*X* aparece na frente do nome do dispositivo quando conectado.</p> <p>" > " aparece na frente do dispositivo de áudio de leitura atual.</p>
AUDIO SELECT	<ul style="list-style-type: none"> • É possível ligar apenas um máximo de dois telefones Bluetooth e um dispositivo de áudio Bluetooth em qualquer momento.
DEVICE DELETE	<ol style="list-style-type: none"> 1 Rode o botão do volume para selecionar um dispositivo para apagar e, em seguida, prima-o. 2 Rode o botão do volume para selecionar [YES] ou [NO] e, em seguida, prima-o.
PIN CODE EDIT (0000)	<p>Muda o código PIN (até 6 dígitos).</p> <ol style="list-style-type: none"> 1 Rode o botão do volume para selecionar um número. 2 Prima ◀◀ / ▶▶ para mover a posição de introdução. Repita os passos 1 e 2 até introduzir o código PIN completo. 3 Prima o botão do volume para confirmar.
RECONNECT	<p>ON: O aparelho é ligado de novo automaticamente quando o último dispositivo Bluetooth conectado voltar para dentro do alcance.; OFF: Cancela.</p>
AUTO PAIRING	<p>ON: O aparelho emparelha automaticamente um dispositivo Bluetooth suportado (iPhone/iPod touch/ dispositivo Android) após a sua conexão através do terminal de entrada USB. Dependendo do sistema operativo do dispositivo conectado, esta função pode não funcionar.; OFF: Cancela.</p>
INITIALIZE	<p>YES: Inicializa todas as definições Bluetooth (incluindo o emparelhamento armazenado, lista telefónica, etc.); NO: Cancela.</p>

Modo de teste de Bluetooth

Pode verificar a conectividade do perfil suportado entre o dispositivo Bluetooth e o aparelho.

- Certifique-se de que não há um dispositivo Bluetooth conectado.

- 1 Mantenha **TEL** premido.
"PLEASE PAIR YOUR PHONE PIN 0000" aparece.
- 2 Procure e seleccione o nome do modelo deste aparelho (DPX-5****/DPX-M3****) no dispositivo Bluetooth.
- 3 Opere o dispositivo Bluetooth para confirmar o emparelhamento.
"TESTING" começa a piscar no visor.

O resultado da conectividade (OK ou NG) aparece após o teste.

- PAIRING:** Estado do emparelhamento
- HF CNT:** Compatibilidade com o perfil Mãos-Livres (HFP, da sigla em inglês Hands-Free Profile)
- AUD CNT:** Compatibilidade com o perfil de distribuição avançada de áudio (A2DP, da sigla em inglês Advanced Audio Distribution Profile)
- PB DL:** Compatibilidade com o perfil de acesso à lista telefónica (PBAP, da sigla em inglês Phonebook Access Profile)

Para cancelar o modo de teste, mantenha **SRC** premido para desligar o aparelho.

BLUETOOTH®

BLUETOOTH — Áudio

Enquanto na fonte BT AUDIO, pode ligar até cinco dispositivos de áudio Bluetooth e mudar entre esses cinco dispositivos.

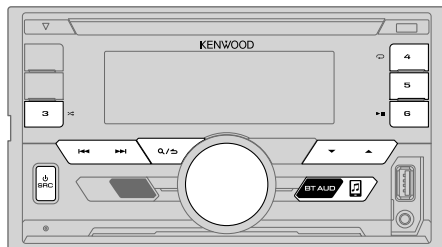

Leitor de áudio via Bluetooth

- 1 Prima BT AUDIO para selecionar BT AUDIO.
- 2 Opere o leitor de áudio Bluetooth para iniciar a leitura.

Para	No painel frontal
Reprodução/pausa	Prima 6.
Selecionar um grupo ou pasta	Prima / .
Saltar para trás/para a frente	Prima / .
Retrasso/Avanço rápido	Mantenha / premido.
Função de repetição	Prima 4 repetidamente. ALL REPEAT, FILE REPEAT, REPEAT OFF
Leitura aleatória	Mantenha 3 premido para selecionar ALL RANDOM. • Prima 3 para selecionar RANDOM OFF.
Selecione um ficheiro de uma pasta/lista	Consulte "Selecione um ficheiro de uma pasta/lista" na página 9.

Para	No painel frontal
Mudar entre dispositivos de áudio Bluetooth ligados	Prima 5.*

* Premir a tecla "Play" no próprio dispositivo ligado também causa a mudança da saída do som do dispositivo.

As operações e as indicações no visor diferem de acordo com a sua disponibilidade no dispositivo conectado.

Definições para utilizar a aplicação KENWOOD Remote

A aplicação KENWOOD Remote está projetada para operações com um receptor de automóvel KENWOOD a partir de um iPhone/iPod (via Bluetooth ou via terminal de entrada USB) ou smartphone Android (via Bluetooth).

Preparação:

Instale a última versão da aplicação KENWOOD Remote no seu dispositivo antes de ligar. Para mais informações, visite <www.kenwood.com/cs/ce/>.

- 1 Prima o botão de volume para entrar no modo [FUNCTION].
- 2 Rode o botão do volume para selecionar um item (➔ 19) e, em seguida, prima-o.
- 3 Repita o passo 2 até que o item desejado seja selecionado ou ativado.
- 4 Mantenha / premido para sair.

Para voltar ao item de definição anterior, prima / .

Predefinição: **XX**

REMOTE APP	
SELECT	Selecione o dispositivo (IOS ou ANDROID) para utilizar a aplicação.
IOS	<p>YES: Seleciona iPhone/iPod para utilizar a aplicação via Bluetooth ou via terminal de entrada USB. ; NO: Cancela.</p> <p>Se IOS for selecionado, selecione a fonte iPod BT (ou iPod USB se o seu iPhone/iPod estiver ligado via terminal de entrada USB) para ativar a aplicação.</p> <ul style="list-style-type: none"> A conectividade da aplicação será interrompida ou desligada se: <ul style="list-style-type: none"> – Pode mudar da fonte iPod BT para qualquer fonte de leitura ligada via terminal de entrada USB. – Pode mudar da fonte iPod USB para a fonte iPod BT.
ANDROID	<p>YES: Seleciona o smartphone Android para utilizar a aplicação via Bluetooth. ;</p> <p>NO: Cancela.</p>
ANDROID LIST*: Seleciona o smartphone Android para utilizar da lista.	
STATUS	<p>Mostra o estado do dispositivo selecionado.</p> <p>IOS CONNECTED: É possível utilizar a aplicação com o iPhone/iPod ligado via Bluetooth ou terminal de entrada USB.</p> <p>IOS NOT CONNECTED: Não há um dispositivo IOS ligado para utilizar a aplicação.</p> <p>ANDROID CONNECTED: É possível utilizar a aplicação com o smartphone Android ligado via Bluetooth.</p> <p>ANDROID NOT CONNECTED: Não há um dispositivo Android ligado para utilizar a aplicação.</p>

* Visualizado somente quando [ANDROID] ou [SELECT] está definido para [YES].

Audição de iPhone/iPod via Bluetooth

Pode ouvir canções no iPhone/iPod via Bluetooth neste aparelho.

Prima  **SRC** repetidamente para selecionar iPod BT.

- Pode operar o iPod/iPhone da mesma maneira que o iPod/iPhone via terminal de entrada USB. (➡ 8)
- Se ligar um iPhone/iPod ao terminal de entrada USB enquanto estiver a ouvir a fonte iPod BT, a fonte mudará automaticamente para iPod USB. Prima  **SRC** para selecionar iPod BT se o dispositivo ainda estiver ligado via Bluetooth.

Rádio Internet via Bluetooth

Pode escutar o Spotify no seu iPhone/iPod/dispositivo Android via Bluetooth neste aparelho.

- Certifique-se de que o terminal de entrada USB não está ligado a nenhum dispositivo.

Escuta de Spotify

Preparação:

Selecione [ON] para [SPOTIFY SRC] em [SOURCE SELECT]. (➡ 5)

- Abra a aplicação Spotify no seu dispositivo.
 - Ligue o seu dispositivo através de uma ligação Bluetooth. (➡ 13)
 - Prima  **SRC** repetidamente para selecionar SPOTIFY (para iPhone/iPod) ou SPOTIFY BT (para dispositivo Android).
A fonte muda e a transmissão começa automaticamente.
- Pode operar o Spotify da mesma maneira que o Spotify via terminal de entrada USB. (➡ 11)

DEFINIÇÕES DE ÁUDIO

Durante a escuta de qualquer fonte...

- 1 Prima o botão de volume para entrar no modo [FUNCTION].
- 2 Rode o botão do volume para selecionar um item (consulte a seguinte tabela) e, em seguida, prima-o.
- 3 Repita o passo 2 até que o item desejado seja selecionado ou ativado.
- 4 Mantenha  premido para sair.

Para voltar ao item de definição anterior, prima .

Predefinição: **XX**

AUDIO CONTROL	
SUB-W LEVEL	LEVEL -50 a LEVEL +10 (LEVEL 0): Ajusta o nível de saída do subwoofer.
MANUAL EQ	Os elementos do som (nível da frequência, nível da tonalidade, fator Q) são predefinidos em cada seleção.
62.5HZ	LEVEL -9 a LEVEL +9 (LEVEL 0): Ajusta o nível a memorizar para cada fonte. (Antes de fazer um ajuste, selecione a fonte que deseja ajustar.)
	BASS EXTEND ON: Ativa os graves expandidos.; OFF: Cancela.
100HZ/160HZ/250HZ/400HZ/630HZ/1KHZ/1.6KHZ/2.5KHZ/4KHZ/6.3KHZ/10KHZ/16KHZ	LEVEL -9 a LEVEL +9 (LEVEL 0): Ajusta o nível a memorizar para cada fonte. (Antes de fazer um ajuste, selecione a fonte que deseja ajustar.)
Q FACTOR	1.35/1.50/2.00: Ajuste o fator de qualidade.
PRESET EQ	NATURAL/ROCK/POPS/EASY/TOP40/JAZZ/POWERFUL/USER: Seleciona um equalizador predefinido adequado ao gênero musical. (Selecione [USER] para utilizar as definições feitas em [MANUAL EQ].)
BASS BOOST	LEVEL1/LEVEL2/LEVEL3/LEVEL4/LEVEL5: Seleciona o nível de reforço dos graves preferido.; OFF: Cancela.

LOUDNESS	LEVEL1/LEVEL2: Seleciona o seu reforço preferido das frequências baixas e altas para produzir um som equilibrado com um nível de volume baixo.; OFF: Cancela.
SUBWOOFER SET	ON: Ativa a saída do subwoofer.; OFF: Cancela.
FADER	(Não aplicável se o cruzamento de 3 vias estiver selecionado.) R15 a F15 (Q): Ajusta o balanço de saída dos altifalantes traseiros e frontais.
BALANCE	L15 a R15 (Q): Ajusta o balanço de saída dos altifalantes esquerdos e direitos.
VOLUME OFFSET	LEVEL -15 a LEVEL +6 (LEVEL 0): Predefina o nível do volume inicial de cada fonte. (Selecione a fonte que deseja ajustar antes de efetuar o ajuste.)
SOUND EFFECT	
SOUND RECNSTR (Reconstrução do som)	(Não aplicável para fonte RADIO e fonte AUX.) ON: Cria um som realístico compensando os componentes de alta frequência e restaurando o tempo de subida da forma de onda que são perdidos na compressão de dados de áudio.; OFF: Cancela.
SPACE ENHANCE	(Não aplicável para fonte RADIO.) SMALL/MEDIUM/LARGE: Melhora virtualmente o espaço sonoro.; OFF: Cancela.
SND REALIZER	LEVEL1/LEVEL2/LEVEL3: Deixa o som mais realístico virtualmente.; OFF: Cancela.
STAGE EQ	LOW/MIDDLE/HIGH: Ajusta virtualmente a posição do som ouvida desde os altifalantes.; OFF: Cancela.
DRIVE EQ	ON: Realça a frequência para reduzir o ruído ouvido do lado de fora do veículo ou o ruído de rolamento do pneus.; OFF: Cancela.
SPEAKER SIZE	Dependendo do tipo de cruzamento selecionado (→ 6), o item de definição de cruzamento de 2 vias ou cruzamento de 3 vias será visualizado. (→ 21, 22)
X'OVER	Por predefinição, o tipo de cruzamento de 2 vias é selecionado.
DTA SETTINGS	Para as definições, → 22, 23, Definições de alinhamento de tempo digital.
CAR SETTINGS	

- Para cruzamento de 2 vias: [SUB-W LEVEL]/[SUBWOOFER SET] só é selecionável se [SWITCH PREOUT] estiver definido para [SUBWOOFER]. (→ 5)
- [SUB-W LEVEL] só é selecionável se [SUBWOOFER SET] estiver definido para [ON].

DEFINIÇÕES DE ÁUDIO

Definições de cruzamento

A seguir estão os itens de definição disponíveis para o cruzamento de 2 vias e cruzamento de 3 vias.

SPEAKER SIZE

Seleciona de acordo com o tamanho dos altifalantes ligados para um desempenho ótimo.

- As definições da frequência e da curva são automaticamente feitas para o cruzamento do altifalante selecionado.
- Quando o cruzamento de 2 vias estiver selecionado, se [NONE] for selecionado para [TWEETER] de [FRONT], [REAR] e [SUBWOOFER] para [SPEAKER SIZE], a definição [X' OVER] do altifalante não estará disponível.
- Quando o cruzamento de 3 vias estiver selecionado, se [NONE] for selecionado para [WOOFER] de [SPEAKER SIZE], a definição [X'OVER] de [WOOFER] não estará disponível.

X' OVER

- [FRQ]/[F - HPF FRQ]/[R - HPF FRQ]/[SW LPF FRQ]/[HPF FRQ]/[LPF FRQ]: Ajusta a frequência de cruzamento para os altifalantes selecionados (filtro passa-alto ou filtro passa-baixo). Se [THROUGH] for selecionado, todos os sinais serão enviados para os altifalantes selecionados.
- [F - HPF SLOPE]/[R - HPF SLOPE]/[SW LPF SLOPE]/[HPF SLOPE]/[LPF SLOPE]/[SLOPE]: Ajusta a curva de cruzamento. Selecionável apenas se uma definição diferente de [THROUGH] estiver selecionada para a frequência de cruzamento.
- [SW LPF PHASE]/[PHASE]: Seleciona a fase da saída do altifalante para ficar em linha com a saída de outro altifalante.
- [GAIN LEFT]/[GAIN RIGHT]/[F - HPF GAIN]/[R - HPF GAIN]/[SW LPF GAIN]/[GAIN]: Ajusta o volume da saída do altifalante selecionado.

Itens de definição de cruzamento de 2 vias

SPEAKER SIZE

FRONT	SIZE	8CM/10CM/12CM/13CM/16CM/17CM/18CM/4×6/5×7/6×8/ 6×9/7×10
	TWEETER	SMALL/MIDDLE/LARGE/NONE (não ligado)
REAR		8CM/10CM/12CM/13CM/16CM/17CM/18CM/4×6/5×7/6×8/6×9/7×10/NONE (não ligado)
SUBWOOFER*1		16CM/20CM/25CM/30CM/38CM OVER/NONE (não ligado)

X' OVER

TWEETER	FRQ	1KHZ/1.6KHZ/2.5KHZ/4KHZ/5KHZ/6.3KHZ/8KHZ/10KHZ/ 12.5KHZ
	GAIN LEFT	-8 a 0
	GAIN RIGHT	-8 a 0
FRONT HPF	F - HPF FRQ	30HZ/40HZ/50HZ/60HZ/70HZ/80HZ/90HZ/100HZ/120HZ/ 150HZ/180HZ/220HZ/250HZ/THROUGH
	F - HPF SLOPE	-6DB/-12DB/-18DB/-24DB
	F - HPF GAIN	-8 a 0
REAR HPF	R - HPF FRQ	
	R - HPF SLOPE	(Consulte as definições FRONT HPF acima.)
	R - HPF GAIN	
SUBWOOFER LPF*1	SW LPF FRQ	30HZ/40HZ/50HZ/60HZ/70HZ/80HZ/90HZ/100HZ/120HZ/ 150HZ/180HZ/220HZ/250HZ/THROUGH
	SW LPF SLOPE	-6DB/-12DB/-18DB/-24DB
	SW LPF PHASE	REVERSE (180°)/NORMAL (0°)
	SW LPF GAIN	-8 a 0

*1 Selecionável apenas se [SWITCH PREOUT] estiver definido para [SUBWOOFER] (→ 5) e [SUBWOOFER SET] estiver definido para [ON]. (→ 20)

DEFINIÇÕES DE ÁUDIO

Itens de definição de cruzamento de 3 vias

SPEAKER SIZE		
TWEETER	SMALL/MIDDLE/LARGE	
MID RANGE	8CM/10CM/12CM/13CM/16CM/17CM/18CM/4×6/5×7/6×8/6×9	
WOOFER*2	16CM/20CM/25CM/30CM/38CM OVER/NONE (não ligado)	
X' OVER		
TWEETER	HPF FRQ	1KHZ/1.6KHZ/2.5KHZ/4KHZ/5KHZ/6.3KHZ/8KHZ/10KHZ/12.5KHZ
	SLOPE	-6DB/-12DB
	PHASE	REVERSE (180°)/NORMAL (0°)
	GAIN	-8 a 0
MID RANGE	HPF FRQ	30HZ/40HZ/50HZ/60HZ/70HZ/80HZ/90HZ/100HZ/120HZ/150HZ/180HZ/220HZ/250HZ/THROUGH
	HPF SLOPE	-6DB/-12DB
	LPF FRQ	1KHZ/1.6KHZ/2.5KHZ/4KHZ/5KHZ/6.3KHZ/8KHZ/10KHZ/12.5KHZ/THROUGH
	LPF SLOPE	-6DB/-12DB
	PHASE	REVERSE (180°)/NORMAL (0°)
GAIN	-8 a 0	
WOOFER*2	LPF FRQ	30HZ/40HZ/50HZ/60HZ/70HZ/80HZ/90HZ/100HZ/120HZ/150HZ/180HZ/220HZ/250HZ/THROUGH
	SLOPE	-6DB/-12DB
	PHASE	REVERSE (180°)/NORMAL (0°)
	GAIN	-8 a 0

*2 Seleccionável apenas se [SUBWOOFER SET] estiver definido para [ON]. (→ 20)

Definições de alinhamento de tempo digital

O alinhamento de tempo digital define o tempo de atraso da saída do altifalante para criar um ambiente mais adequado para o seu veículo.

- Para mais informações, → 23, Determinação do valor para [DISTANCE] e [GAIN] de [DTA SETTINGS].

DTA SETTINGS

POSITION	Selecciona a sua posição de audição (ponto de referência). ALL: Sem compensação ; FRONT RIGHT: Assento dianteiro direito ; FRONT LEFT: Assento dianteiro esquerdo ; FRONT ALL: Assento dianteiro • [FRONT ALL] só é visualizado quando [2-WAY X'OVER] está seleccionado. (→ 6)
DISTANCE	0CM a 610CM: Ajuste fino da distância para compensação. (Antes de fazer um ajuste, seleccione o altifalante que deseja ajustar.)
GAIN	-8DB a 0DB: Ajuste fino do volume da saída do altifalante seleccionado. (Antes de fazer um ajuste, seleccione o altifalante que deseja ajustar.)
DTA RESET	YES: Restaura as definições ([DISTANCE] e [GAIN]) da opção [POSITION] seleccionada para predefinição. ; NO: Cancela.

CAR SETTINGS

Identifique o tipo de seu veículo e a localização dos altifalantes traseiro para fazer o ajuste para [DTA SETTINGS].

CAR TYPE	COMPACT/FULL SIZE CAR/WAGON/MINIVAN/SUV/MINIVAN(LONG): Seleciona o tipo de veículo. ; OFF: Sem compensação.
R - SP LOCATION	Selecciona a localização dos altifalantes traseiros em seu veículo para calcular a distância mais longa desde a posição de audição seleccionada (ponto de referência). • DOOR/REAR DECK: Seleccionável apenas quando [CAR TYPE] está seleccionado como [OFF], [COMPACT], [FULL SIZE CAR], [WAGON] ou [SUV]. • 2ND ROW/3RD ROW: Seleccionável apenas quando [CAR TYPE] está seleccionado como [MINIVAN] ou [MINIVAN(LONG)].

DEFINIÇÕES DE ÁUDIO

- Antes de fazer um ajuste para [DISTANCE] e [GAIN] de [DTA SETTINGS], selecione o altifalante que deseja ajustar:

Quando o cruzamento de 2 vias estiver selecionado:

FRONT LEFT/FRONT RIGHT/REAR LEFT/REAR RIGHT/SUBWOOFER

- Pode selecionar apenas [REAR LEFT], [REAR RIGHT] e [SUBWOOFER] se uma definição diferente de [NONE] for selecionada para [REAR] e [SUBWOOFER] de [SPEAKER SIZE]. (→ 21)

Quando o cruzamento de 3 vias estiver selecionado:

TWEETER LEFT/TWEETER RIGHT/MID LEFT/MID RIGHT/WOOFER

- Pode selecionar apenas [WOOFER] se uma definição diferente de [NONE] for selecionada para [WOOFER] de [SPEAKER SIZE]. (→ 22)

- [R - SP LOCATION] de [CAR SETTINGS] é selecionável apenas se:

- O cruzamento de 2 vias estiver selecionado. (→ 6)
- Uma definição diferente de [NONE] estiver selecionada para para [REAR] de [SPEAKER SIZE]. (→ 21)

Determinação do valor para [DISTANCE] e [GAIN] de [DTA SETTINGS]

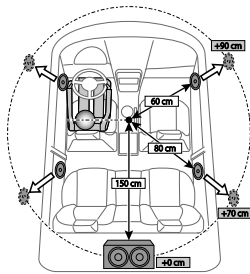

Se especificar a distância desde o centro da posição de audição atualmente definida para cada altifalante, o tempo de atraso será automaticamente calculado e definido.

- 1 Determine o centro da posição de audição atualmente definida como o ponto de referência.
- 2 Meça as distâncias desde o ponto de referência até aos altifalantes.
- 3 Calcule a diferença entre a distância do altifalante mais distante (altifalante traseiro) e os outros altifalantes.
- 4 Defina o item [DISTANCE] calculado no passo 3 para altifalantes individuais.
- 5 Ajuste [GAIN] para altifalantes individuais.

Exemplo: Quando [FRONT ALL] é selecionado como a posição de audição

DEFINIÇÕES DO VISOR

Identificação de zona para definições da cor e brilho

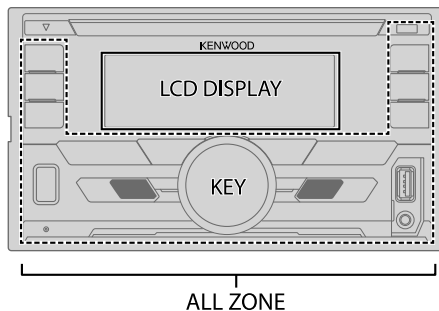

Defina o regulador de luminosidade

Mantenha **DISP** premido para ativar ou desativar o regulador de luminosidade.

- Se tiver definido a opção [DIMMER TIME] (→ 24), ela será cancelada ao manter este botão premido.

Outras definições

- 1 Prima o botão de volume para entrar no modo [FUNCTION].
- 2 Rode o botão do volume para selecionar um item (→ 24) e, em seguida, prima-o.
- 3 Repita o passo 2 até que o item pretendido seja selecionado/ativado ou siga as instruções dadas no item selecionado.
- 4 Mantenha **Q**/**S** premido para sair.

Para voltar ao item de definição anterior, prima **Q**/**S**.

DEFINIÇÕES DO VISOR

Predefinição: **XX**

DISPLAY	
COLOR SELECT	<p>Selecione a cor para ALL ZONE, LCD DISPLAY e KEY separadamente.</p> <ol style="list-style-type: none"> 1 Selecione uma zona. (Veja a ilustração na página 23.) 2 Selecione uma cor para a zona selecionada. INITIAL COLOR/VARIABLE SCAN/CUSTOM R/G/B/cores predefinidas* <p>Para criar a sua própria cor, selecione [CUSTOM R/G/B]. A cor criada pode ser armazenada em [CUSTOM R/G/B].</p> <ol style="list-style-type: none"> 1 Prima o botão de volume para entrar no ajuste detalhado de cor. 2 Prima ◀◀ / ▶▶ para selecionar a cor (R/G/B) para ajustar. 3 Rode o botão de volume para ajustar o nível (0 a 9) e, em seguida, prima-o.
DIMMER	<p>Escureça a iluminação.</p> <p>ON: O regulador de luminosidade é ativado.; OFF: Cancela.</p> <p>DIMMER TIME: Defina a hora de ligar e de desligar do regulador de luminosidade.</p> <ol style="list-style-type: none"> 1 Rode o botão de volume para ajustar a hora [ON] e, em seguida, prima-o. 2 Rode o botão de volume para ajustar a hora [OFF] e, em seguida, prima-o. (Predefinição: [ON]: 18:00; [OFF]: 6:00)
BRIGHTNESS	<ol style="list-style-type: none"> 1 Selecione uma zona. (Veja a ilustração na página 23.) 2 0 a 31: Selecione o seu nível de brilho preferido para a zona selecionada.
TEXT SCROLL	<p>AUTO/ONCE: Seleciona se é para deslizar automaticamente a informação no visor, ou deslizar uma só vez.; OFF: Cancela.</p>

* Cores predefinidas: **RED1/RED2/RED3/PURPLE1/PURPLE2/PURPLE3/PURPLE4/BLUE1/BLUE2/BLUE3/SKYBLUE1/SKYBLUE2/LIGHTBLUE/AQUA1/AQUA2/GREEN1/GREEN2/GREEN3/YELLOWGREEN1/YELLOWGREEN2/YELLOW/ORANGE1/ORANGE2/ORANGERED**

DETEÇÃO E SOLUÇÃO DE PROBLEMAS

Sintoma	Solução	
Geral	O som não pode ser ouvido. <ul style="list-style-type: none"> • Ajuste o volume para o nível ideal. • Verifique os cabos e conexões. 	
	"MISWIRING CHECK WIRING THEN PWR ON" aparece.	Desligue a alimentação e, em seguida, certifique-se de que os terminais dos fios de altifalante estão adequadamente isolados. Ligue a alimentação novamente.
	"PROTECTING SEND SERVICE" aparece.	Envie o aparelho para o centro de serviço mais próximo.
	O aparelho não funciona de todo.	Reinicie o aparelho. (➔ 3)
Rádio	<ul style="list-style-type: none"> • A recepção do rádio está má. • Um ruído estático é produzido ao escutar rádio. 	Verifique a conexão da antena.
	O disco não é ejetado.	Mantenha ▲ premido para ejetar o disco forçosamente. Tenha o cuidado para evitar que o disco caia ao ser ejetado. Se isso não resolver o problema, reinicie o aparelho. (➔ 3)
	É gerado um ruído.	Salte para outra faixa ou mude o disco.
	As faixas não são lidas pela ordem esperada.	A ordem de leitura é determinada no momento em que os ficheiros são guardados.
CD/USB/iPod	"READING" está a piscar.	Não utilize demasiados níveis hierárquicos ou pastas.
	A indicação de tempo de leitura decorrido não é correta.	É causado pelo modo como as faixas são gravadas.
	"LOADING" aparece ao entrar no modo de procura premindo Q / ↵ .	Este aparelho ainda está a preparar a lista de música de iPod/iPhone. Pode demorar algum tempo para carregar, tente novamente mais tarde.
Os caracteres não são representados corretamente (por exemplo, o nome do álbum).	<ul style="list-style-type: none"> • Este aparelho só pode visualizar letras maiúsculas, números e um número limitado de símbolos. • Dependendo do idioma de apresentação selecionado (➔ 5), alguns caracteres podem não ser corretamente apresentados. 	

DETEÇÃO E SOLUÇÃO DE PROBLEMAS

Sintoma	Solução
"NA FILE"	Certifique-se de que o disco contém ficheiros de áudio suportados. (➔ 27)
"NO DISC"	Insira um disco legível na abertura de carregamento.
"TOC ERROR"	Certifique-se de que o disco está limpo e adequadamente inserido.
"PLEASE EJECT"	Reinicie o aparelho. Se isso não resolver o problema, consulte o seu centro de serviço mais próximo.
"NO DEVICE"	Conecte um dispositivo USB, e mude novamente a fonte para USB.
"COPY PRO"	Está a ser lido um ficheiro protegido contra cópia.
"UNSUPPORTED DEVICE"	<ul style="list-style-type: none"> Verifique se o dispositivo conectado é compatível com este aparelho e certifique-se de que os sistemas de ficheiros estão nos formatos suportados. (➔ 27) Volte a colocar o dispositivo.
"UNRESPONSIVE DEVICE"	Certifique-se de que o dispositivo não está funcionando incorretamente e recolque o dispositivo.
"USB HUB IS NOT SUPPORTED"	Este aparelho não pode suportar um dispositivo USB ligado através de um concentrador USB.
<ul style="list-style-type: none"> A fonte não muda para "USB" ao ligar um dispositivo USB durante a escuta de uma outra fonte. "USB ERROR" aparece. 	A porta USB está a consumir mais energia do que o limite das especificações. Desligue a alimentação e desligue o dispositivo USB. Logo, ligue a alimentação e volte a ligar o dispositivo USB. Se isso não resolver o problema, desligue a alimentação e ligue-a novamente (ou reinicialize o aparelho) antes de substituir por um outro dispositivo USB.
"NO MUSIC"	Conecte um dispositivo USB que contenha ficheiros de áudio legíveis.
"iPod ERROR"	<ul style="list-style-type: none"> Volte a conectar o iPod. Reinicialize o iPod.

CD/USB/iPod

Sintoma	Solução
<ul style="list-style-type: none"> Não é possível ouvir o som durante a reprodução. Apenas o som é gerado pelo dispositivo Android. 	<ul style="list-style-type: none"> Volte a ligar o dispositivo Android. Se estiver em [HAND MODE], lance qualquer aplicação de leitura de multimédia no dispositivo Android e inicie a reprodução. Se estiver em [HAND MODE], lance novamente a aplicação de leitura de multimédia atual ou utilize outra aplicação de leitura de multimédia. Reinicie o dispositivo Android. Se isto não resolver o problema, o dispositivo Android ligado não é capaz de direcionar o sinal de áudio para o aparelho. (➔ 28)
A reprodução não pode ser feita em [BROWSE MODE] .	<ul style="list-style-type: none"> Certifique-se de que KENWOOD MUSIC PLAY APP está instalada no dispositivo Android. (➔ 8) Ligue novamente o dispositivo Android e selecione o modo de controlo apropriado. Se isto não resolver o problema, o dispositivo Android ligado não suporta [BROWSE MODE]. (➔ 28)
"NO DEVICE" ou "READING" está a piscar.	<ul style="list-style-type: none"> Desative as opções do desenvolvedor no dispositivo Android. Volte a ligar o dispositivo Android. Se isto não resolver o problema, o dispositivo Android ligado não suporta [BROWSE MODE]. (➔ 28)
A reprodução está intermitente ou o som salta.	Desative o modo de economia de energia no dispositivo Android.
"ANDROID ERROR"/ "NA DEVICE"	<ul style="list-style-type: none"> Volte a ligar o dispositivo Android. Reinicie o dispositivo Android.

ANDROID

DETEÇÃO E SOLUÇÃO DE PROBLEMAS

Sintoma	Solução
Spotify	"DISCONNECTED" O dispositivo USB está desligado da unidade principal. Certifique-se de que o dispositivo está corretamente ligado através de USB.
	"CONNECTING" <ul style="list-style-type: none"> Ligado através do terminal de entrada USB: O dispositivo está a ser ligado à unidade principal. Aguarde. Ligado via Bluetooth: O dispositivo Bluetooth está desligado. Verifique a ligação Bluetooth e certifique-se de que tanto o dispositivo como o aparelho estão emparelhados e ligados.
	"CHECK APP" A aplicação Spotify não está corretamente ligada, ou o utilizador não está registado. Feche a aplicação Spotify e reinicie; logo, inicie uma sessão com sua conta Spotify.
Bluetooth®	Nenhum dispositivo Bluetooth foi detetado. <ul style="list-style-type: none"> Repita a procura a partir do dispositivo Bluetooth. Reinicie o aparelho. (➔ 3)
	O emparelhamento Bluetooth não pôde ser realizado. <ul style="list-style-type: none"> Certifique-se de que introduziu o mesmo código PIN tanto para o aparelho como para o dispositivo Bluetooth. Apague a informação de emparelhamento do aparelho e do dispositivo Bluetooth e, em seguida, realize o emparelhamento de novo. (➔ 13)
	Ouve-se eco ou ruído durante uma conversa telefónica. <ul style="list-style-type: none"> Ajuste a posição da unidade do microfone. (➔ 12) Verifique a definição [ECHO CANCEL] . (➔ 15)
	A qualidade do som do telefone não está boa. <ul style="list-style-type: none"> Reduza a distância entre o aparelho e o dispositivo Bluetooth. Mova o carro para um local onde a recepção do sinal seja melhor.
	O método de chamada por voz não foi bem-sucedido. <ul style="list-style-type: none"> Utilize o método de chamada por voz em um ambiente mais quieto. Reduza a distância do microfone ao falar o nome. Certifique-se de que utiliza a mesma voz da etiqueta de voz registada.

Sintoma	Solução
Bluetooth®	O som é interrompido ou salta durante a leitura de um leitor áudio Bluetooth. <ul style="list-style-type: none"> Reduza a distância entre o aparelho e o leitor de áudio Bluetooth. Desligue e volte a ligar a alimentação do aparelho e, em seguida, tente conectar de novo. Outros dispositivos Bluetooth podem estar a tentar a conexão com o aparelho.
	Não é possível controlar o leitor de áudio Bluetooth conectado. <ul style="list-style-type: none"> Verifique se o leitor de áudio Bluetooth conectado suporta o perfil de controlo remoto de áudio/vídeo (AVRCP). (Consulte o manual de instruções dos seu leitor de áudio.) Desconecte e conecte o leitor Bluetooth de novo.
	"DEVICE FULL" O número de dispositivos registados atingiu o limite permitido. Tente de novo depois de apagar um dispositivo desnecessário. (➔ 17, DEVICE DELETE)
	"N/A VOICE TAG" Certifique-se de que utiliza a mesma voz da etiqueta de voz registada.
	"NOT SUPPORT" O telefone ligado não suporta a função de Reconhecimento de Voz ou a transferência de lista telefónica.
	"NO ENTRY"/"NO PAIR" Não há dispositivo registado conectado/encontrado via Bluetooth.
	"ERROR" Repita a operação. Se "ERROR" aparecer de novo, verifique se o dispositivo suporta a função que tentou executar.
	"NO INFO"/"NO DATA" O dispositivo Bluetooth não pode obter informações de contato.
	"HF ERROR XX"/ "BT ERROR" Reinicie o aparelho e tente a operação de novo. Se isso não resolver o problema, consulte o seu centro de serviço mais próximo.
	"SWITCHING NG" Os telefones ligados não suportam a função de mudança de telefone.

REFERÊNCIAS

■ Manutenção

Para limpar o aparelho

Limpe a sujidade do painel frontal com um pano macio ou de silicone seco.

Manipulação dos discos

- Não toque na superfície de gravação do disco.
- Não cole fita adesiva, etc. no disco, nem utilize um disco com fita adesiva.
- Não utilize nenhum tipo de acessório para o disco.
- Limpe o disco a partir do centro para fora.
- Limpe o disco com um pano macio e seco de silicone. Não utilize solventes.
- Ao remover os discos do aparelho, puxe-os horizontalmente.
- Retire quaisquer rebarbas do orifício central e bordos do disco antes de inserir um disco.

■ Mais informações

Para: – Atualizações mais recentes do firmware e lista mais recente dos itens compatíveis
– Aplicação original da KENWOOD
– Quaisquer outras informações recentes

Visite <www.kenwood.com/cs/ce/>.

Geral

- Este aparelho só pode efetuar a leitura dos seguintes CDs:



- Para informações detalhadas e notas sobre os ficheiros de áudio que podem ser reproduzidos, visite <www.kenwood.com/cs/ce/audiofile/>.

Ficheiros legíveis

- Ficheiros de áudio legíveis:

Para disco: MP3 (.mp3), WMA (.wma), AAC (.aac)

Para dispositivo de classe de armazenamento em massa USB: MP3 (.mp3), WMA (.wma), AAC (.aac), AAC (.m4a), WAV (.wav), FLAC (.flac)

- Mídias de disco legíveis: CD-R/CD-RW/CD-ROM
- Formatos de ficheiro de disco legíveis: ISO 9660 nível 1/2, Joliet, nome longo de ficheiro
- Sistema de ficheiros de dispositivo USB legível: FAT12, FAT16, FAT32

Mesmo que os ficheiros de áudio satisfaçam as normas listadas acima, a leitura pode não ser possível dependendo dos tipos ou condições do suporte ou dispositivo.

O ficheiro AAC (.m4a) em um CD codificado por iTunes não pode ser reproduzido neste aparelho.

Discos não legíveis

- Discos que não são redondos.
- Discos com coloração na superfície de gravação ou discos que estão sujos.
- Discos Graváveis/Regraváveis que não foram finalizados.
- CD de 8 cm. Tentar inserir utilizando um adaptador pode causar um mau funcionamento.

Sobre dispositivos USB

- Não é possível conectar um dispositivo USB através de um concentrador USB.
- Conexão dum cabo cujo comprimento total seja mais longo que 5 m pode resultar numa leitura anormal.
- Este aparelho não reconhece um dispositivo USB com uma voltagem diferente de 5 V e com mais do que 1,5 A.

Sobre iPod/iPhone

- Via USB:

Made for

- iPod touch (5th e 6th generation)
- iPod nano (7th generation)
- iPhone 4S, 5, 5S, 5C, 6, 6 Plus, 6S, 6S Plus, SE, 7, 7 Plus

- Via Bluetooth:

Made for

- iPod touch (5th e 6th generation)
- iPhone 4S, 5, 5S, 5C, 6, 6 Plus, 6S, 6S Plus, SE, 7, 7 Plus

- Não é possível operar o iPod se "KENWOOD" ou  estiver visualizado no iPod.
- Dependendo da versão do sistema operativo do iPod/iPhone, algumas funções podem não funcionar neste aparelho.

REFERÊNCIAS

Sobre o dispositivo Android

- Este aparelho suporta Android SO 4.1 e acima.
- Alguns dispositivos Android (com SO 4.1 e acima) podem não suportar totalmente Android Open Accessory (AOA) 2.0.
- Se o seu dispositivo Android suportar tanto dispositivos de armazenamento em massa como AOA 2.0, este aparelho efetuará a reprodução sempre através de AOA 2.0 com prioridade.

Sobre Spotify

- A aplicação Spotify suporta:
 - iPhone 4S, 5, 5S, 5C, 6, 6 Plus, 6S, 6S Plus, SE, 7, 7 Plus (iOS 8 ou acima)
 - iPod touch (5th e 6th generation)
 - SO Android 4.0.3 ou acima
- Spotify é um serviço de terceiros e, portanto, as especificações estão sujeitas a mudanças sem aviso prévio. Por este motivo, a compatibilidade pode ser prejudicada ou algum ou todos os serviços podem ficar indisponíveis.
- Algumas funções de Spotify não podem ser operadas a partir deste aparelho.
- Para informações sobre o uso da aplicação, contate Spotify em <www.spotify.com>.

Sobre Bluetooth

- Dependendo da versão Bluetooth do dispositivo, pode não ser possível conectar alguns dispositivos Bluetooth a este aparelho.
- Este aparelho pode não funcionar com alguns dispositivos Bluetooth.
- As condições do sinal variam dependendo dos arredores.

Mudar a informação no visor

Cada vez que premir **DISP**, a informação no visor mudará.

- Se não houver informação disponível ou gravada, "NO TEXT", "NO INFO" ou outra informação (por ex., nome da estação, tempo de leitura) aparecerá.

Nome da fonte	Informações no visor
STANDBY	Nome da fonte (Data)*
RADIO	Frequência (Data)* (Somente para estações FM com Radio Data System) Nome da estação (Data)* ➔ Texto de rádio (Data)* ➔ Texto de rádio+ (R.TEXT+) ➔ Título da canção (Artista) ➔ Título da canção (Data)* ➔ Frequência (Data)* ➔ (voltar ao início)
CD ou USB	(Para CD-DA) Título da faixa (Artista) ➔ Título da faixa (Nome do disco) ➔ Título da faixa (Data)* ➔ Tempo de leitura (Data)* ➔ (voltar ao início) (Para ficheiros MP3/WMA/AAC/WAV/FLAC) Título da canção (Artista) ➔ Título da canção (Título do álbum) ➔ Título da canção (Data)* ➔ Nome do ficheiro (Nome da pasta) ➔ Nome do ficheiro (Data)* ➔ Tempo de leitura (Data)* ➔ (voltar ao início)
iPod USB/iPod BT ou ANDROID	Ao seleccionar [MODE OFF]/[BROWSE MODE] (➔ 9) : Título da canção (Artista) ➔ Título da canção (Nome do álbum) ➔ Título da canção (Data)* ➔ Tempo de leitura (Data)* ➔ (voltar ao início)
SPOTIFY/SPOTIFY BT	Título de contexto (Data)* ➔ Título da canção (Artista) ➔ Título da canção (Nome do álbum) ➔ Título da canção (Data)* ➔ Tempo de leitura (Data)* ➔ (voltar ao início)
BT AUDIO	Título da canção (Artista) ➔ Título da canção (Nome do álbum) ➔ Título da canção (Data)* ➔ Tempo de leitura (Data)* ➔ (voltar ao início)
AUX	Nome da fonte (Data)*

* A bateria e a intensidade do sinal do dispositivo Bluetooth serão apresentadas se **[BATT/SIGNAL]** estiver definido para **[AUTO]**. (➔ 15)

ESPECIFICAÇÕES

Sintonizador	FM	Gama de frequência	87,5 MHz — 108,0 MHz (espaço de 50 kHz)
		Sensibilidade útil (S/N = 30 dB)	0,71 μ V/75 Ω
		Sensibilidade de repouso (DIN S/N = 46 dB)	2,0 μ V/75 Ω
		Resposta de frequência (± 3 dB)	30 Hz — 15 kHz
		Relação Sinal-Ruído (MONO)	64,0 dB
		Separação de estéreo (1 kHz)	40 dB
	MW (AM)	Gama de frequência	531 kHz — 1 611 kHz (espaço de 9 kHz)
	Sensibilidade útil (S/N = 20 dB)	28,2 μ V	
LW (AM)	Gama de frequência	153 kHz — 279 kHz (espaço de 9 kHz)	
	Sensibilidade útil (S/N = 20 dB)	50 μ V	

Leitor de CD	Para DPX-5100BT :	
	Diodo laser	GaAlAs
	Filtro digital (D/A)	8 Sobreamostragem óctupla
	Velocidade de rotação	500 rpm — 200 rpm (CLV)
	Modulação e vibração	Abaixo do limite mensurável
	Resposta de frequência (± 1 dB)	20 Hz — 20 kHz
	Distorção harmónica total (1 kHz)	0,01 %
	Relação sinal-ruído (1 kHz)	105 dB
	Gama dinâmica	90 dB
	Separação de canais	85 dB
	Descodificador MP3	Em conformidade com MPEG-1/2 Audio Layer-3
	Descodificador WMA	Em conformidade com Windows Media Audio
	Descodificador AAC	AAC-LC ficheiros ".aac"

USB	Para DPX-5100BT :	
	Padrão USB	USB 1.1/USB 2.0 Velocidade Máxima
	Sistema de ficheiros	FAT12/16/32
	Corrente de consumo máxima	CC 5 V \equiv 1,5 A
	Descodificador MP3	Em conformidade com MPEG-1/2 Audio Layer-3
	Descodificador WMA	Em conformidade com Windows Media Audio
	Descodificador AAC	Ficheiros AAC-LC ".aac", ".m4a"
Descodificador WAV	PCM Linear	
Descodificador FLAC	Ficheiro FLAC (Até 96 kHz/24 bits)	

USB	Para DPX-M3100BT :	
	Padrão USB	USB 1.1/USB 2.0 Velocidade Máxima
	Sistema de ficheiros	FAT12/16/32
	Corrente de consumo máxima	CC 5 V \equiv 1,5 A
	Resposta de frequência (± 1 dB)	20 Hz — 20 kHz
	Relação sinal-ruído (1 kHz)	105 dB
	Gama dinâmica	90 dB
	Separação de canais	85 dB
	Descodificador MP3	Em conformidade com MPEG-1/2 Audio Layer-3
	Descodificador WMA	Em conformidade com Windows Media Audio
	Descodificador AAC	Ficheiros AAC-LC ".aac", ".m4a"
	Descodificador WAV	PCM Linear
	Descodificador FLAC	Ficheiro FLAC (Até 96 kHz/24 bits)

ESPECIFICAÇÕES

Bluetooth	Versão	Bluetooth 3.0
	Gama de frequência	2,402 GHz — 2,480 GHz
	Potência de saída	Classe de potência 2, +4 dBm (MAX), 0 dBm (AVE)
	Alcance máximo de comunicação	Linha de vista aprox. 10 m (32,8 ft)
	Perfil	HFP 1.6, da sigla em inglês Hands-Free Profile (Perfil Mãos-Livres) A2DP, da sigla em inglês Advanced Audio Distribution Profile (Perfil de distribuição avançada de áudio) AVRCP 1.5, da sigla em inglês Audio/Video Remote Control Profile (Perfil de controlo remoto de áudio/vídeo) SPP, da sigla em inglês Serial Port Profile (Perfil de porta série) PBAP, da sigla em inglês Phonebook Access Profile (Perfil de acesso à lista telefónica)

Áudio	Potência máxima de saída	50 W × 4	
	Potência de largura de banda total	22 W × 4 (pelo menos 1% THD)	
	Impedância do altifalante	4 Ω — 8 Ω	
	Ação de tonalidade	Banda 1: 62,5 Hz ±9 dB Banda 2: 100 Hz ±9 dB Banda 3: 160 Hz ±9 dB Banda 4: 250 Hz ±9 dB Banda 5: 400 Hz ±9 dB Banda 6: 630 Hz ±9 dB Banda 7: 1 kHz ±9 dB Banda 8: 1,6 kHz ±9 dB Banda 9: 2,5 kHz ±9 dB Banda 10: 4 kHz ±9 dB Banda 11: 6,3 kHz ±9 dB Banda 12: 10 kHz ±9 dB Banda 13: 16 kHz ±9 dB	
	Nível de preout/Carga	CD	DPX-5100BT : 2 500 mV/10 kΩ
		USB	DPX-M3100BT : 2 500 mV/10 kΩ
	Impedância de preout	≤ 600 Ω	

Auxiliar	Resposta de frequência (±3 dB)	20 Hz — 20 kHz
	Voltagem máxima de entrada	1 000 mV
	Impedância de entrada	30 kΩ
Geral	Voltagem de funcionamento	14,4 V (10,5 V a 16 V permissível)
	Consumo máximo de corrente	10 A
	Intervalo da temperatura de funcionamento	-10°C — +60°C
	Dimensões da instalação (L × A × P)	182 mm × 111 mm × 158 mm
Peso	DPX-5100BT : 1,6 kg DPX-M3100BT : 1,2 kg	

Sujeito a modificações sem aviso prévio.

INSTALAÇÃO/CONEXÃO

▲ Aviso

- Este aparelho só pode ser utilizado com um fornecimento de energia de CC de 12 V, com terra negativa.
- Desconecte o terminal negativo da bateria antes de efetuar as conexões e montagem.
- Não conecte o fio da bateria (amarelo) e o fio da ignição (vermelho) ao chassis do automóvel ou fio terra (preto) para prevenir um curto-circuito.
- Para evitar um curto-circuito:
 - Isole os fios não ligados com uma fita de vinilo.
 - Certifique-se de aterrar este aparelho ao chassis do automóvel de novo após a instalação.
 - Segure os fios com braçadeiras de cabo e enrole a fita de vinilo em torno dos fios que entrem em contacto com partes metálicas para proteger os fios.

▲ Cuidado

- Para o propósito de segurança, encarregue as ligações e a montagem a profissionais. Consulte o revendedor de áudio para automóveis.
- Instale este aparelho na consola do seu automóvel. Não toque nas partes de metal deste aparelho durante e logo após a utilização do aparelho. As partes de metal, tal como o dissipador de calor e a caixa ficam muito quentes.
- Não conecte os fios ⊖ dos altifalantes ao chassis do automóvel ou fio terra (preto), nem os conecte em paralelo.
- Monte o aparelho num ângulo inferior a 30°.
- Se a cablagem do seu automóvel não tiver um terminal de ignição, ligue o fio de ignição (vermelho) ao terminal na caixa de fusíveis do automóvel que forneça uma energia de CC de 12 V e que seja ligado e desligado pela chave de ignição.
- Mantenha todos os cabos longe das partes metálicas de dissipação de calor.
- Depois que o aparelho tiver sido instalado, verifique se as lâmpadas de stop, os pisca-piscas, os limpa para-brisas, etc. do automóvel estão funcionando corretamente.
- Se o fusível queimar-se, primeiro certifique-se de que os fios não estão em contato com o chassis do automóvel e, em seguida, substitua o fusível por um novo com a mesma capacidade.

Processo básico

- 1** Retire a chave do interruptor de ignição e, em seguida, desconecte o terminal ⊖ da bateria do automóvel.
- 2** Conecte os fios adequadamente.
Consulte a seção de conexão da cablagem. (→ 33, 34)
- 3** Instale o aparelho no seu automóvel.
Consulte a seção de instalação do aparelho (montagem no tablier). (→ 32)
- 4** Conecte o terminal ⊖ da bateria do automóvel.
- 5** Prima **SRC** para ligar o aparelho.
- 6** Reinicie o aparelho. (→ 3)

Lista de peças para instalação

(A) Manga de montagem

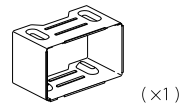

(B) Placa de guarnição

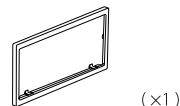

(C) Cablagem

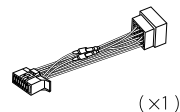

(D) Chave de extração



Instalação do aparelho (montagem no tablier)

Instale a cablagem necessária.
(→ 33, 34)

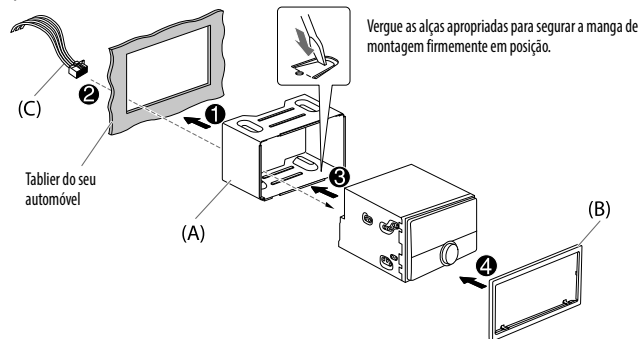

Como retirar o aparelho

- 1 Ajuste o pino pegador nas chaves de extração nos orifícios em ambos lados da placa de guarnição e, em seguida, puxe-o.
- 2 Insira as chaves de extração profundamente nas aberturas em cada lado e, em seguida, siga as setas mostradas na ilustração.

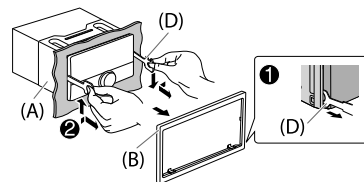

Quando instalar sem a manga de montagem

- 1 Retire a manga de montagem e a placa de guarnição do aparelho.
- 2 Alinhe os orifícios no aparelho (em ambos lados) com o suporte de montagem do veículo e fixe o aparelho com parafusos (disponíveis comercialmente).

⚠ Utilize apenas os parafusos especificados. Utilizar parafusos inadequados pode danificar o aparelho.

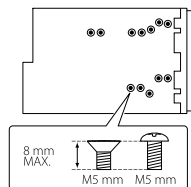

INSTALAÇÃO/CONEXÃO

Conexão da cablagem

Quando ligar a um amplificador externo, ligue o seu fio de terra ao chassis do automóvel para evitar danos ao aparelho.

Se o seu carro não tiver um terminal ISO:

Recomendamos a instalação do aparelho com uma cablagem personalizada disponível no comércio, específica para o seu veículo, e para a sua segurança, certifique-se de solicitar este trabalho a profissionais. Consulte o seu revendedor de áudio para automóveis.

Conexão dos conectores ISO em alguns automóveis VW/Audi ou Opel (Vauxhall)

Podem precisar modificar a cablagem fornecida como mostrado abaixo.

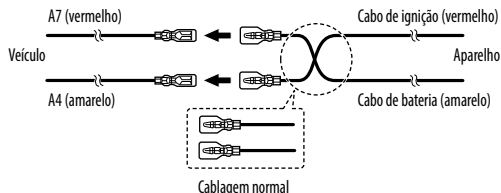

Conectores ISO

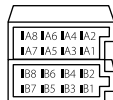

Pino	Cor e função (para conectores ISO)
A4	Amarelo : Bateria
A5	Azul/branco*1 : Controlo de energia
A7	Vermelho : Ignição (ACC)
A8	Preto : Conexão terra (massa)
B1	Roxo ⊕ : Altifalante traseiro (direito)
B2	Roxo/preto ⊖ : Para cruzamento de 3 vias: Tweeter (direito)
B3	Cinzento ⊕ : Altifalante frontal (direito)
B4	Cinzento/preto ⊖ : Para cruzamento de 3 vias: Altifalante Mid range (direito)
B5	Branco ⊕ : Altifalante frontal (esquerdo)
B6	Branco/preto ⊖ : Para cruzamento de 3 vias: Altifalante Mid range (esquerdo)
B7	Verde ⊕ : Altifalante traseiro (esquerdo)
B8	Verde/preto ⊖ : Para cruzamento de 3 vias: Tweeter (esquerdo)

*1 (⇒ 34)

INSTALAÇÃO/CONEXÃO

Conexão da cablagem

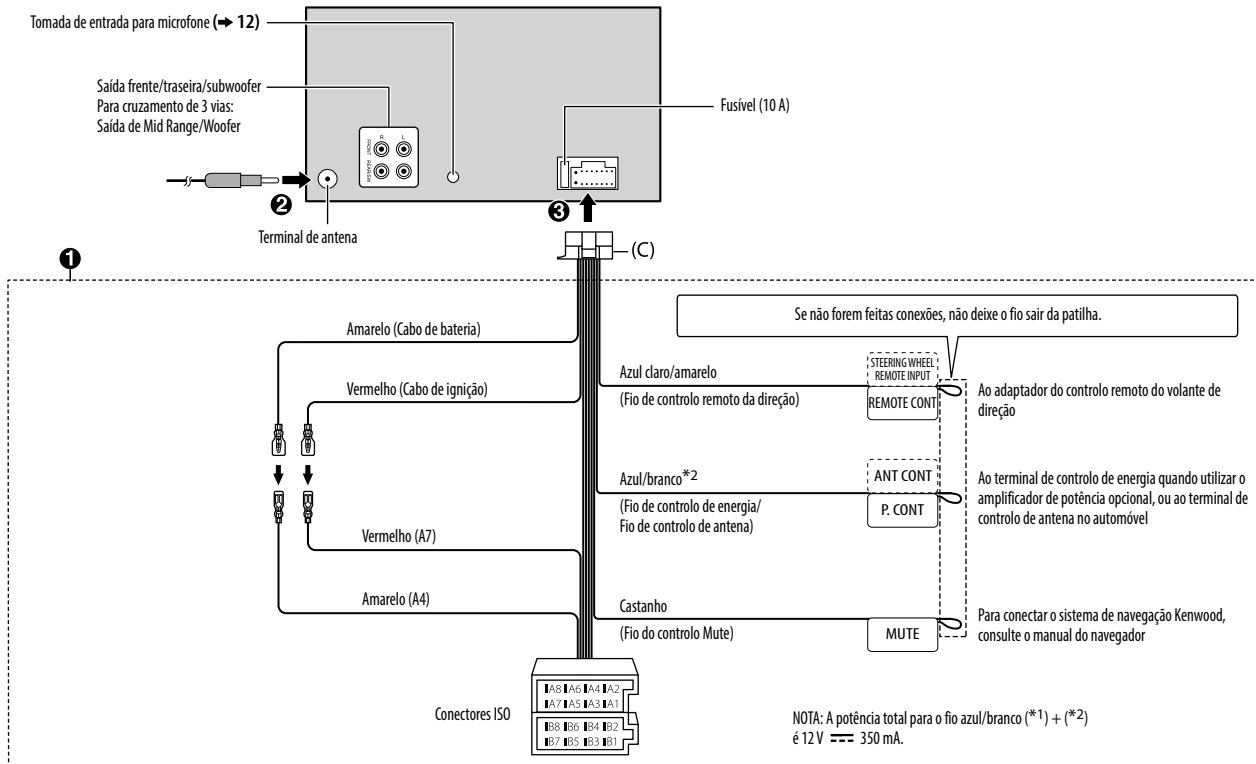

- Microsoft and Windows Media are either registered trademarks or trademarks of Microsoft Corporation in the United States and/or other countries.
- “Made for iPod,” and “Made for iPhone” mean that an electronic accessory has been designed to connect specifically to iPod, or iPhone, respectively, and has been certified by the developer to meet Apple performance standards. Apple is not responsible for the operation of this device or its compliance with safety and regulatory standards. Please note that the use of this accessory with iPod or iPhone may affect wireless performance.
- iPhone, iPod, iPod classic, iPod nano, and iPod touch are trademarks of Apple Inc., registered in the U.S. and other countries.
- Lightning is a trademark of Apple Inc.
- SPOTIFY and the Spotify logo are among the registered trademarks of Spotify AB.
- The “AAC” logo is a trademark of Dolby Laboratories.
- The Bluetooth® word mark and logos are registered trademarks owned by Bluetooth SIG, Inc. and any use of such marks by JVC KENWOOD Corporation is under license. Other trademarks and trade names are those of their respective owners.
- Android is trademark of Google Inc.

libFLAC

Copyright (C) 2000–2009 Josh Coalson

Copyright (C) 2011–2013 Xiph.Org Foundation

Redistribution and use in source and binary forms, with or without modification, are permitted provided that the following conditions are met:

- Redistributions of source code must retain the above copyright notice, this list of conditions and the following disclaimer.
- Redistributions in binary form must reproduce the above copyright notice, this list of conditions and the following disclaimer in the documentation and/or other materials provided with the distribution.
- Neither the name of the Xiph.org Foundation nor the names of its contributors may be used to endorse or promote products derived from this software without specific prior written permission.

THIS SOFTWARE IS PROVIDED BY THE COPYRIGHT HOLDERS AND CONTRIBUTORS “AS IS” AND ANY EXPRESS OR IMPLIED WARRANTIES, INCLUDING, BUT NOT LIMITED TO, THE IMPLIED WARRANTIES OF MERCHANTABILITY AND FITNESS FOR A PARTICULAR PURPOSE ARE DISCLAIMED. IN NO EVENT SHALL THE FOUNDATION OR CONTRIBUTORS BE LIABLE FOR ANY DIRECT, INDIRECT, INCIDENTAL, SPECIAL, EXEMPLARY, OR CONSEQUENTIAL DAMAGES (INCLUDING, BUT NOT LIMITED TO, PROCUREMENT OF SUBSTITUTE GOODS OR SERVICES; LOSS OF USE, DATA, OR PROFITS; OR BUSINESS INTERRUPTION) HOWEVER CAUSED AND ON ANY THEORY OF LIABILITY, WHETHER IN CONTRACT, STRICT LIABILITY, OR TORT (INCLUDING NEGLIGENCE OR OTHERWISE) ARISING IN ANY WAY OUT OF THE USE OF THIS SOFTWARE, EVEN IF ADVISED OF THE POSSIBILITY OF SUCH DAMAGE.