

# KENWOOD

## NEXEDGE

NX-700 NX-700H

NX-800 NX-800H

NX-900

NX-901

INSTRUCTION MANUAL

MODE D'EMPLOI

MANUAL DE INSTRUCCIONES

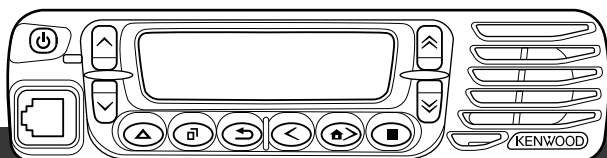

JVCKENWOOD Corporation

B62-2384-10 (K)





VHF DIGITAL TRANSCEIVER

**NX-700 NX-700H**

UHF DIGITAL TRANSCEIVER

**NX-800 NX-800H**

700MHz DIGITAL TRANSCEIVER

**NX-900**

800MHz DIGITAL TRANSCEIVER

**NX-901**

**INSTRUCTION MANUAL**

## Terminal Descriptions

### Microphone Jack

Pin No.	Pin Name	Description	Specification	I/O	Notes
1	BLC	Mic key backlight control	CMOS	O	
2	SB	Power Output	13.6 V	O	
3	GND	Ground	Ground	—	
4	PTT/ TXD	PTT Input/Serial Data Output	High Impedance CMOS	I/O	
5	ME	MIC Ground	Ground	—	
6	MIC	MIC Signal Input	600 $\Omega$	I	
7	HOOK/ RXD	Hook Detection/ Serial Data Input	High Impedance	I	
8	DM	MIC Data Detection	High Impedance	I/O	

### ACC (D-SUB 25 Pin Connector)

Pin No.	Pin Name	Description	Specification	I/O	Notes
2	RXD1	Serial Data Input	RS-232C compatible	I	
3	TXD1	Power Output	RS-232C compatible	O	
5	DI	Data Input	CMOS	I	Input : 0.5 V p-p (Typ.) Data Rate : 9600 bps High Impedance
6	MI2	MIC Signal Input	600 $\Omega$	I	
7	GND	Ground	Ground	—	
9	TXD2	Serial Data Output	TTL	O	
10	RXD2	Serial Data Input	TTL	I	
11	GND	Ground	Ground	—	
18	GND	Ground	Ground	—	
25	ME	Ground	Ground	—	

### Antenna Terminal

Impedance is 50  $\Omega$

# THANK YOU

We are grateful you have chosen **KENWOOD** for your personal mobile applications.

---

This instruction manual covers only the basic operations of your NEXEDGE mobile radio. Ask your dealer for information on any customized features they may have added to your radio.

---

## NOTICES TO THE USER

- ◆ Government law prohibits the operation of unlicensed transmitters within the territories under government control.
- ◆ Illegal operation is punishable by fine and/or imprisonment.
- ◆ Refer service to qualified technicians only.

**SAFETY:** It is important that the operator is aware of, and understands, hazards common to the operation of any transceiver.



### WARNING

- ◆ **EXPLOSIVE ATMOSPHERES (GASES, DUST, FUMES, etc.)**  
Turn OFF your transceiver while taking on fuel or while parked in gasoline service stations. Do not carry spare fuel containers in the trunk of your vehicle if your transceiver is mounted in the trunk area.
- ◆ **INJURY FROM RADIO FREQUENCY TRANSMISSIONS**  
Do not operate your transceiver when somebody is either standing near to or touching the antenna, to avoid the possibility of radio frequency burns or related physical injury.
- ◆ **DYNAMITE BLASTING CAPS**  
Operating the transceiver within 500 feet (150 m) of dynamite blasting caps may cause them to explode. Turn OFF your transceiver when in an area where blasting is in progress, or where "TURN OFF TWO-WAY RADIO" signs have been posted. If you are transporting blasting caps in your vehicle, make sure they are carried in a closed metal box with a padded interior. Do not transmit while the caps are being placed into or removed from the container.

The AMBE+2™ voice coding Technology embodied in this product is protected by intellectual property rights including patent rights, copyrights and trade secrets of Digital Voice Systems, Inc. This voice coding Technology is licensed solely for use within this Communications Equipment. The user of this Technology is explicitly prohibited from attempting to extract, remove, decompile, reverse engineer, or disassemble the Object Code, or in any other way convert the Object Code into a human-readable form. U.S. Patent Nos. #6,199,037, #6,912,495, #8,200,497, #7,970,606, and #8,359,197.

### Firmware Copyrights

The title to and ownership of copyrights for firmware embedded in KENWOOD product memories are reserved for JVC KENWOOD Corporation.

## One or more of the following statements may be applicable:

### FCC WARNING

This equipment generates or uses radio frequency energy. Changes or modifications to this equipment may cause harmful interference unless the modifications are expressly approved by the party responsible/ JVC KENWOOD. The user could lose the authority to operate this equipment if an unauthorized change or modification is made.

### INFORMATION TO THE DIGITAL DEVICE USER REQUIRED BY THE FCC

This equipment has been tested and found to comply with the limits for a Class B digital device, pursuant to Part 15 of the FCC Rules. These limits are designed to provide reasonable protection against harmful interference in a residential installation.

This equipment generates, uses and can generate radio frequency energy and, if not installed and used in accordance with the instructions, may cause harmful interference to radio communications. However, there is no guarantee that the interference will not occur in a particular installation. If this equipment does cause harmful interference to radio or television reception, which can be determined by turning the equipment off and on, the user is encouraged to try to correct the interference by one or more of the following measures:

- Reorient or relocate the receiving antenna.
- Increase the separation between the equipment and receiver.
- Connect the equipment to an outlet on a circuit different from that to which the receiver is connected.
- Consult the dealer for technical assistance.

## PRECAUTIONS

Observe the following precautions to prevent fire, personal injury, and transceiver damage.

- Do not attempt to configure the transceiver while driving; it is too dangerous.
- Do not disassemble or modify the transceiver for any reason.
- Do not expose the transceiver to long periods of direct sunlight, nor place it near heating appliances.
- If an abnormal odor or smoke is detected coming from the transceiver, switch the transceiver power off immediately, and contact your **KENWOOD** dealer.
- Use of the transceiver while you are driving may be against traffic laws. Please check and observe the vehicle regulations in your area.
- Do not use options not specified by **KENWOOD**.



### CAUTION

- ◆ The transceiver operates in **12 V** negative ground systems only! Check the battery polarity and voltage of the vehicle before installing the transceiver.
- ◆ Use only a **KENWOOD** optional DC power cable.
- ◆ Do not cut and/or remove the fuse holder on the DC power cable.



### WARNING

For passenger safety, install the transceiver securely using an optional mounting bracket and screw set so the transceiver will not break loose in the event of a collision.

# CONTENTS

<b>UNPACKING AND CHECKING EQUIPMENT .....</b>	<b>1</b>
<b>SUPPLIED ACCESSORIES.....</b>	<b>1</b>
<b>PREPARATION .....</b>	<b>2</b>
<b>TOOLS REQUIRED .....</b>	<b>2</b>
<b>POWER CABLE CONNECTION.....</b>	<b>2</b>
<b>INSTALLING THE TRANSCEIVER .....</b>	<b>3</b>
<b>GETTING ACQUAINTED .....</b>	<b>4</b>
<b>FRONT PANEL .....</b>	<b>4</b>
<b>DISPLAY .....</b>	<b>5</b>
<b>REAR PANEL.....</b>	<b>6</b>
<b>PROGRAMMABLE FUNCTIONS .....</b>	<b>7</b>
<b>BASIC OPERATIONS .....</b>	<b>9</b>
<b>SWITCHING POWER ON/OFF .....</b>	<b>9</b>
<b>ADJUSTING THE VOLUME .....</b>	<b>9</b>
<b>SELECTING A ZONE AND CHANNEL/GROUP ID .....</b>	<b>9</b>
<b>TRANSMITTING .....</b>	<b>10</b>
<b>RECEIVING.....</b>	<b>11</b>
<b>MENU MODE .....</b>	<b>12</b>
<b>MENU ACCESS .....</b>	<b>12</b>
<b>MENU CONFIGURATION .....</b>	<b>12</b>
<b>CHARACTER ENTRY .....</b>	<b>14</b>
<b>SCAN .....</b>	<b>15</b>
<b>TEMPORARY CHANNEL LOCKOUT .....</b>	<b>15</b>
<b>PRIORITY SCAN .....</b>	<b>15</b>
<b>SCAN REVERT .....</b>	<b>16</b>
<b>SCAN DELETE/ADD .....</b>	<b>16</b>
<b>PRIORITY-CHANNEL SELECT.....</b>	<b>16</b>
<b>FleetSync: ALPHANUMERIC 2-WAY PAGING FUNCTION .....</b>	<b>17</b>
<b>SELCALL (SELECTIVE CALLING).....</b>	<b>17</b>
<b>STATUS MESSAGE .....</b>	<b>18</b>
<b>SHORT MESSAGES.....</b>	<b>19</b>
<b>LONG MESSAGES .....</b>	<b>19</b>
<b>GPS REPORT .....</b>	<b>19</b>

<b>DTMF (DUAL TONE MULTI FREQUENCY) CALLS.....</b>	<b>20</b>
<b>MAKING A DTMF CALL.....</b>	<b>20</b>
<b>AUTODIAL .....</b>	<b>20</b>
<b>STUN CODE .....</b>	<b>20</b>
<b>TRUNKING CALLS (ANALOG).....</b>	<b>21</b>
<b>MAKING A TELEPHONE CALL .....</b>	<b>21</b>
<b>RECEIVING A TELEPHONE CALL .....</b>	<b>21</b>
<b>EMERGENCY CALLS .....</b>	<b>22</b>
<b>SCRAMBLER.....</b>	<b>23</b>
<b>SECURE (ENCRYPTED) TRANSMISSION .....</b>	<b>23</b>
<b>SIGNALING.....</b>	<b>24</b>
<b>QUIET TALK (QT)/ DIGITAL QUIET TALK (DQT) .....</b>	<b>24</b>
<b>RADIO ACCESS NUMBER (RAN) .....</b>	<b>25</b>
<b>OPTIONAL SIGNALING .....</b>	<b>25</b>
<b>ADVANCED OPERATIONS .....</b>	<b>26</b>
<b>CLOCK.....</b>	<b>26</b>
<b>LCD BRIGHTNESS.....</b>	<b>26</b>
<b>HORN ALERT .....</b>	<b>26</b>
<b>PUBLIC ADDRESS (PA).....</b>	<b>27</b>
<b>BACKGROUND OPERATIONS .....</b>	<b>28</b>
<b>TIME-OUT TIMER (TOT) .....</b>	<b>28</b>
<b>SIGNAL STRENGTH INDICATOR.....</b>	<b>28</b>
<b>COMPANDER .....</b>	<b>28</b>
<b>BUSY CHANNEL LOCKOUT (BCL).....</b>	<b>29</b>
<b>CONTROL CHANNEL HUNT .....</b>	<b>29</b>
<b>PTT ID .....</b>	<b>29</b>
<b>VGS-1 OPTIONAL VOICE GUIDE &amp; STORAGE UNIT .....</b>	<b>30</b>
<b>VOICE RECORDER .....</b>	<b>30</b>
<b>VOICE GUIDE .....</b>	<b>31</b>



---

---

# UNPACKING AND CHECKING EQUIPMENT

---

---

**Note:** The following unpacking instructions are for use by your **KENWOOD** dealer, an authorized **KENWOOD** service facility, or the factory.

---

Carefully unpack the transceiver. We recommend that you identify the items listed in the following table before discarding the packing material. If any items are missing or have been damaged during shipment, file a claim with the carrier immediately.

## SUPPLIED ACCESSORIES

• Microphone (with cable) . . . . .	1
• Microphone hanger (with 4 x 16 mm self-tapping screws) . . . . .	1
• DC power cable . . . . .	1
• Fuse (15 A) . . . . .	2
• Mounting bracket . . . . .	1
• Screw set	
• 5 x 16 mm self-tapping screw . . . . .	4
• Hex-headed screw with washer . . . . .	4
• Spring washer . . . . .	4
• Flat washer . . . . .	4
• Instruction manual . . . . .	1

---

---

## PREPARATION

---

---



### WARNING

Various electronic equipment in your vehicle may malfunction if they are not properly protected from the radio frequency energy which is present while transmitting. Electronic fuel injection, anti-skid braking, and cruise control systems are typical examples of equipment that may malfunction. If your vehicle contains such equipment, consult the dealer for the make of vehicle and enlist his/her aid in determining if they will perform normally while transmitting.

**Note:** The following preparation instructions are for use by your **KENWOOD** dealer, an authorized **KENWOOD** service facility, or the factory.

---

## TOOLS REQUIRED

**Note:** Before installing the transceiver, always check how far the mounting screws will extend below the mounting surface. When drilling mounting holes, be careful not to damage vehicle wiring or parts.

The following tools are required for installing the transceiver:

- 1/4 inch (6 mm) or larger electric drill
- 5/32 inch (4.2 mm) drill bit for the self-tapping screws used to mount the optional mounting bracket
- Circle cutters

## POWER CABLE CONNECTION



### CAUTION

- ◆ The transceiver operates in **12 V** negative ground systems only! Check the battery polarity and voltage of the vehicle before installing the transceiver.
- ◆ Use only a **KENWOOD** optional DC power cable.
- ◆ Do not cut and/or remove the fuse holder on the DC power cable.

- 1 Check for an existing hole, conveniently located in the firewall, where a power cable can be passed through. If no hole exists, use a circle cutter to drill the firewall, then install a rubber grommet.
- 2 Run the two power cable leads through the firewall and into the engine compartment, from the passenger compartment.
- 3 Connect the red lead to the positive (+) battery terminal and the black lead to the negative (-) battery terminal.
  - Locate the fuse as close to the battery as possible.
- 4 Coil and secure the surplus cable with a retaining band.
  - Be sure to leave enough slack in the cables so the transceiver can be removed for servicing while keeping the power applied.

## INSTALLING THE TRANSCEIVER



### WARNING

For passenger safety, install the transceiver securely using an optional mounting bracket and screw set so the transceiver will not break loose in the event of a collision.

- 1 Mark the position of the holes in the dash by using the mounting bracket as a template. Drill the holes, then attach the mounting bracket using self-tapping screws.
  - Be sure to mount the transceiver in a location where the controls are within easy reach of the user and where there is sufficient space at the rear of the transceiver for cable connections.
- 2 Connect the antenna and power cable to the transceiver.
- 3 Slide the transceiver into the mounting bracket and secure it using hex-headed screws.
- 4 Mount a microphone hanger in a location where it will be within easy reach of the user.
  - The microphone and microphone cable should be mounted in a location where it will not interfere with the safe operation of the vehicle.



### CAUTION

When replacing the fuse in the DC power cable, be sure to replace it with a fuse of the same value. Never replace a fuse with a fuse that has a higher value.

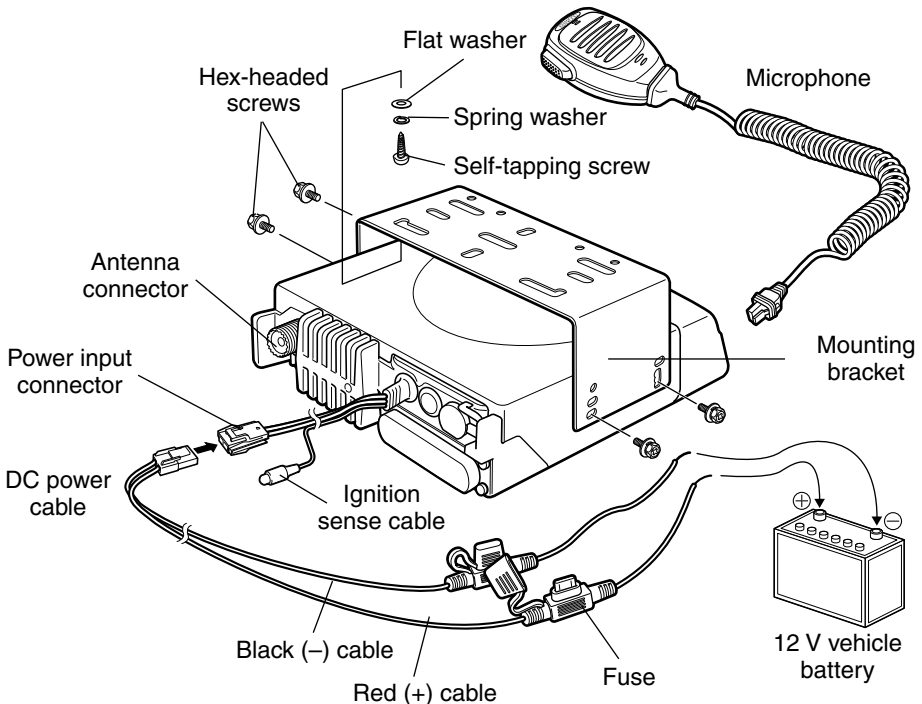

---

---

# GETTING ACQUAINTED



---

---

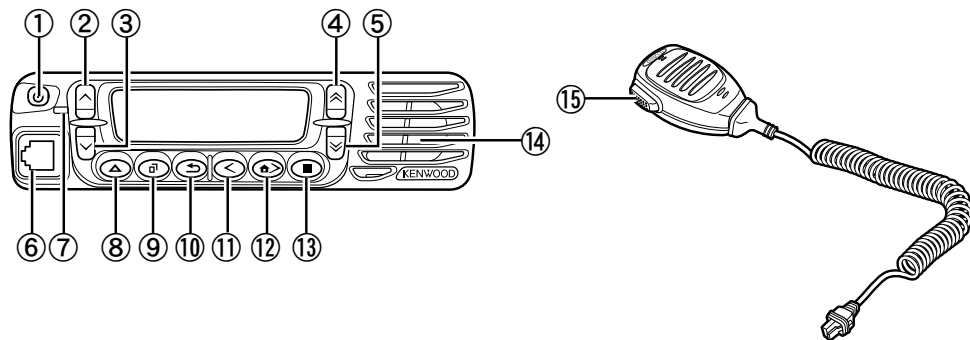
## FRONT PANEL



















- ① **⏻ (power) switch**  
Press and hold for approximately 1 second to switch the transceiver power ON and OFF.
- ② **⬆ key**  
Press to activate its programmable function {page 7}. The default setting is Volume Up.
- ③ **⬇ key**  
Press to activate its programmable function {page 7}. The default setting is Volume Down.
- ④ **⬆ key**  
Press to activate its programmable function {page 7}. The default setting is Channel/Group ID Up.
- ⑤ **⬇ key**  
Press to activate its programmable function {page 7}. The default setting is Channel/Group ID Down.
- ⑥ **Microphone jack**  
Insert the microphone plug into this jack.
- ⑦ **LED indicator**  
Lights red while transmitting. Lights green while receiving a call.
- ⑧ **⬆ key**  
Press to activate its programmable function {page 7}. The default setting is None (no function).
- ⑨ **⏻ key**  
Press to activate its programmable function {page 7}. The default setting is Menu mode.
- ⑩ **⏻ key**  
Press to activate its programmable function {page 7}. The default setting is Squelch Off Momentary.

- ⑪  **key**  
Press to activate its programmable function {page 7}. The default setting is Zone Down.
- ⑫  **key**  
Press to activate its programmable function {page 7}. The default setting is Zone Up.
- ⑬  **key**  
Press to activate its programmable function {page 7}. The default setting is None (no function).
- ⑭ **Speaker**  
Internal speaker
- ⑮ **PTT (Push-to-Talk) switch**  
Press and hold this switch then, speak into the microphone to call a station.

## DISPLAY



Indicator	Description
	Appears when the Monitor or Squelch Off function is activated.
	Blinks when signaling of an incoming call matches the Optional Signaling set up on your transceiver.
	Appears when the current zone (left icon) or CH/GID (right icon) is added to the scanning sequence.
	Appears when you are using Scan mode. Blinks while paused at a channel.
	Appears when there is a message stored in the transceiver memory. Blinks when a new message has arrived.
	Appears when the current channel is programmed as a Priority channel. “P:” represents Priority channel 1. “P:” represents Priority channel 2. “P:” represents Priority channels 1 and 2.
	Appears when the Operator Selectable Tone (OST) function is activated.
	Appears when the selected group is programmed as telephone IDs. Blinks during Auto Telephone search.
	Appears when the Talk Around function is activated.
	Appears when the Site Lock function is activated.

Indicator	Description
	<p>The number of bars indicates the strength of incoming signals. The antennal plus 3 bars represents a strong signal while only the antenna represents a weak signal. No antenna means no signal is present. On NXDN Trunking channels, the antenna indicator flashes when you are out of range.</p>
	<p>Appears when the Scrambler/ Encryption function is activated.</p>
	<p>Appears when the Auto Recording function on the VGS-1 option is activated.</p>
	<p>Appears when the Auto Reply Message is on. (The location of this icon is the same as the Auto Recording icon.)</p>
	<p>Appears when the AUX A function is activated.</p>
	<p>Appears when the AUX B function is activated.</p>
	<p>Appears when the Lone Worker function is activated.</p>

## REAR PANEL

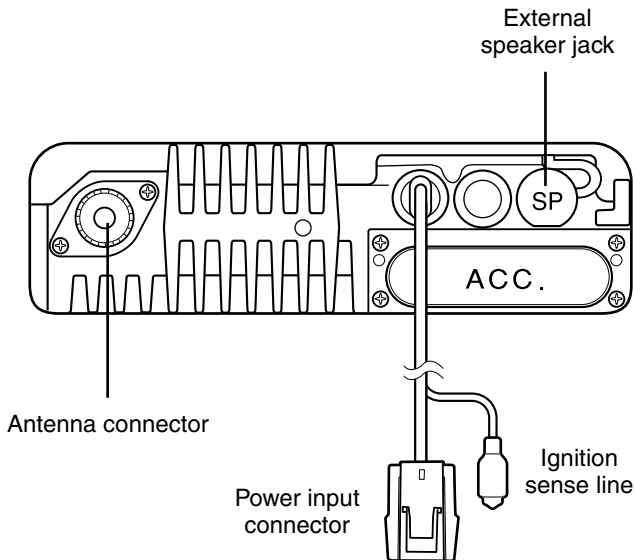

# PROGRAMMABLE FUNCTIONS

Following is a list of available programmable functions. Please contact your dealer for further details on those functions which have been programmed on your transceiver.

Conv: Channels set up for Conventional Operation

Trunk: Channels set up for Trunking Operation

✓: Available

N/A: Not Available

Programmable Function	Analog		NXDN (Digital)	
	Conv	LTR Trunk	Conv	Trunk
2-tone <sup>1</sup>	✓	N/A	N/A	N/A
Auto Reply Message <sup>2</sup>	✓	✓	✓	✓
Auto Telephone	N/A	✓	N/A	N/A
Autodial	✓	✓	✓	✓
Autodial Programming	✓	✓	✓	✓
AUX A	✓	✓	✓	✓
AUX B	✓	✓	✓	✓
Broadcast	N/A	N/A	N/A	✓
Call 1 ~ 6	✓	✓	✓	✓
CH/GID Down	✓	✓	✓	✓
Channel Entry	✓	✓	✓	✓
CH/GID Up	✓	✓	✓	✓
CH/GID Recall	✓	✓	✓	✓
Clock	✓	✓	✓	✓
Clock Adjustment	✓	✓	✓	✓
CW Message	N/A	N/A	✓	N/A
Direct CH/GID 1 ~ 5	✓	✓	✓	✓
Direct CH/GID Select 1 ~ 5	✓	✓	✓	✓
Display Format	✓	✓	✓	✓
Emergency <sup>3</sup>	✓	✓	✓	✓
Fixed Volume	✓	✓	✓	✓
Forced Search	N/A	N/A	N/A	✓
Function	✓	✓	✓	✓
GPS Position Display	✓	✓	✓	✓
Group (NXDN)	N/A	N/A	✓	N/A
Group + SDM (NXDN)	N/A	N/A	✓	✓
Group + Status (NXDN)	N/A	N/A	✓	✓
Home CH/GID	✓	✓	✓	✓
Home CH/GID Select	✓	✓	✓	✓
Horn Alert	✓	✓	✓	✓
Individual (NXDN)	N/A	N/A	✓	✓

Programmable Function	Analog		NXDN (Digital)	
	Conv	LTR Trunk	Conv	Trunk
Individual + SDM (NXDN)	N/A	N/A	✓	✓
Individual + Status (NXDN)	N/A	N/A	✓	✓
LCD Brightness	✓	✓	✓	✓
Lone Worker	✓	✓	✓	✓
Maintenance	✓	✓	✓	✓
Menu	✓	✓	✓	✓
Monitor	✓	✓	✓	N/A
Monitor Momentary	✓	✓	✓	N/A
OST (Operator Selectable Tone)	✓	N/A	N/A	N/A
Playback <sup>2</sup>	✓	✓	✓	✓
Priority-channel Select	✓	N/A	✓	N/A
Public Address	✓	✓	✓	✓
Scan	✓	✓	✓	✓
Scan Delete/Add	✓	✓	✓	✓
Scrambler/Encryption	✓	✓	✓	✓
Scrambler/Encryption Code	✓	✓	✓	✓
Selcall (FleetSync)	✓	✓	N/A	N/A
Selcall + Status (FleetSync)	✓	✓	N/A	N/A
Send the GPS data	✓	✓	N/A	N/A
Site Lock	N/A	N/A	N/A	✓
Squelch Level	✓	N/A	N/A	N/A
Squelch Off	✓	N/A	N/A	N/A
Squelch Off Momentary	✓	N/A	N/A	N/A
Stack	✓	✓	✓	✓
Status (FleetSync/ NXDN)	✓	✓	✓	✓
Talk Around	✓	✓	✓	N/A
Telephone Disconnect	N/A	✓	N/A	N/A
Transceiver Password	✓	✓	✓	✓
Voice Memo <sup>2</sup>	✓	✓	✓	✓
Volume Down	✓	✓	✓	✓
Volume Up	✓	✓	✓	✓
Zone Delete/Add	✓	✓	✓	N/A
Zone Down	✓	✓	✓	✓
Zone Up	✓	✓	✓	✓

<sup>1</sup> 2 tone is available only for NX-700 and NX-800.

<sup>2</sup> Auto Reply Message, Playback, and Voice Memo are available only if the VGS-1 optional board has been installed.

<sup>3</sup> Emergency can be programmed only on the ☺ key and an optional auxiliary switch, such as an emergency foot switch.



---



---

## BASIC OPERATIONS

---







---

### SWITCHING POWER ON/OFF

Press and hold the  switch for approximately 1 second to turn the transceiver power ON. Press and hold the  switch again to turn the transceiver OFF.

### ■ Transceiver Password

If the transceiver is password protected, "PASSWORD" will appear on the display when the power is turned ON. To unlock the transceiver, enter the correct password:

- 1 Select a character using the  and  keys.
  - If you are using a microphone keypad, you can enter the password by directly pressing the DTMF keys instead.
- 2 Press the  key to enter the selected character.
  - This step is unnecessary when using a keypad.
- 3 Repeat steps 1 and 2 to enter the entire password.
  - Press the  key or microphone # key to delete an incorrectly entered character. Press and hold the  key or microphone # key to delete all characters.
- 4 Press the  key or microphone \* key to confirm the entry.
  - If you enter an incorrect password, an error tone sounds and the transceiver remains locked.
  - The password can contain a maximum of 6 digits.

### ADJUSTING THE VOLUME

Press the keys programmed with **Volume Up/ Volume Down** to adjust the volume level.

### SELECTING A ZONE AND CHANNEL/GROUP ID

Select the desired zone using the keys programmed as **Zone Up/ Zone Down**. Each zone contains a group of channels.

Select the desired channel/group ID using the keys programmed as **CH/GID Up / CH/GID Down**. Each channel/group ID is programmed with settings for transmitting and receiving.

Names can be programmed for zones and channels/group IDs. Each name can contain up to 14 characters.

- You can toggle the display between the zone and channel/group ID names and number by pressing the key programmed as Display Format, or by accessing the Display Format function through the Menu {page 12}.



## TRANSMITTING

For Trunking channels, refer to “Making Group Calls (Digital)” and “Making Individual Calls (Digital)”, below.

- 1 Select the desired zone and channel using the **Zone Up/ Zone Down** or **CH/GID Up/ CH/GID Down** keys.
- 2 Press the key programmed as **Monitor** or **Squelch Off** to check whether or not the channel is free.
  - If the channel is busy, wait until it becomes free.
- 3 Press the microphone **PTT** switch and speak into the microphone. Release the **PTT** switch to receive.
  - The LED indicator lights red while transmitting and green while receiving a signal. This indicator can also be disabled by your dealer.
  - For best sound quality, hold the microphone approximately 1.5 inches (3 ~ 4 cm) from your mouth.



### ■ Making Group Calls (Digital)

If a key has been programmed with **Group** or **Group + Status**, you can select a group ID from the list to make a call to those parties. To select a group ID:

- 1 Press the key programmed as **Group** or **Group + Status**.
- 2 Press the   keys to select a group ID/name from the list that has been pre-entered into your transceiver.
  - The target group ID/name appears on the display.
  - If you are using a microphone keypad, you can enter a unit ID by pressing the DTMF keypad.
- 3 Press and hold the microphone **PTT** switch to make the call.
  - Speak into the microphone as you would during a normal transmission.

### ■ Making Individual Calls (Digital)

If a key has been programmed with **Individual** or **Individual + Status**, you can make calls to specified persons.

- 1 Press the key programmed as **Individual** or **Individual + Status**.
- 2 Press the   keys to select a unit ID/name from the list that has been pre-entered into your transceiver.
  - The target unit ID/name appears on the display.
  - If you are using a microphone keypad, you can enter a unit ID by pressing the DTMF keypad.
- 3 Press and hold the microphone **PTT** switch to make the call.
  - Speak into the microphone as you would during a normal transmission.

## RECEIVING

- 1 Select the desired zone and channel using the **Zone Up/ Zone Down** or **CH/ GID Up/ CH/GID Down** keys. (If the Scan function has been programmed, you can switch it on or off as desired.)
- 2 When you hear a caller's voice, readjust the volume as necessary.
  - If signaling has been programmed on the selected channel, you will hear a call only if the signaling tone matches the tone set up on your transceiver.

---

**Note:** Signaling allows your transceiver to code your calls. This will prevent you from listening to unwanted calls. It does not make calls private, it only prevents them from being heard by transceivers set with a different signaling code. Refer to "SIGNALING" on page 24 for details.

---

### ■ Receiving Group Calls (Digital)

When you receive a group call on a Conventional channel and the received group ID matches the ID set up on your transceiver, you can hear the caller's voice.

When you receive a group call on a Trunking channel, the transceiver automatically switches to the communications channel to receive the call.

- Readjust the volume as necessary.

### ■ Receiving Individual Calls (Digital)

When you receive an individual call on a Conventional channel, a ringing tone will sound and the display will show the caller's ID. To respond to the call, press and hold the microphone **PTT** switch and speak into the transceiver as you would during a normal transmission.

When you receive an individual call on a Trunking channel, a ringing tone will sound and the caller's ID will appear on the display. After receiving the call, you can respond to the call by pressing and holding the microphone **PTT** switch and speaking into the microphone as you would during a normal transmission.

---

---

# MENU MODE

---

---

Many functions on this transceiver are selected or configured through the Menu instead of physical controls. Once you become familiar with the Menu system, you will appreciate the versatility it offers.

## MENU ACCESS

- 1 Press the key programmed as **Menu**.
- 2 Press the /✓ keys to select your desired Menu item.
  - If you are using a microphone keypad, you can directly enter a Menu number to skip to that Menu.
- 3 Press the key to set up the selected Menu item.
- 4 Press the /✓ keys to select your desired setting.
  - For settings with more than 1 level, repeat steps 3 and 4.
- 5 Press the key to set the selected setting and exit Menu mode.
  - Press the key at any time to return to the previous display.
  - Press the key at any time to exit Menu mode.

## MENU CONFIGURATION

Some transceiver keys may already be programmed with functions listed in the Menu. Those functions can be accessed directly by pressing the key, or by accessing the Menu. All other functions can still be accessed using the transceiver Menu. The following table lists all the available Menu items.



Menu	Description
2-TONE	2-tone Mode
AUTO REPLY MSG	Auto Reply Message ON/OFF
AUTO TELEPHONE	Auto Telephone
AUTO DIAL	Autodial Mode
AUTO DIAL PROG	Autodial Programming Mode
AUX A	AUX A ON/OFF
AUX B	AUX B ON/OFF
BROADCAST	Broadcast ON/OFF
CLOCK	Clock ON/OFF
CLOCK ADJUST	Clock Adjustment mode
DIRECT CH1 SEL	Direct CH/GID 1 ~ 5 Select
DISP FORMAT	Display Format ON/OFF
EXT MIC TYPE	External Microphone Type mode



<b>Menu</b>	<b>Description</b>
FIXED VOLUME	Fixed Volume
FORCED SEARCH	Forced Search
GPS POS DISP	GPS Position Display mode
GROUP	Group mode
GROUP+STATUS	Group + Status mode
GROUP+SDM	Group + SDM mode
HOME CH SEL	Home CH/GID Select
HORN ALERT	Horn Alert ON/OFF
INDIVIDUAL	Individual mode
INDIV+STATUS	Individual + Status mode
INDIV+SDM	Individual + SDM mode
LCD BRIGHTNESS	LCD Brightness level
LONE WORKER	Lone Worker ON/OFF
MAINTENANCE	Maintenance Display mode
MONITOR	Monitor ON/OFF
OST	OST ON/OFF
OST LIST	OST mode
PLAYBACK	Playback mode
PRI CH SEL	Priority Channel Select mode
PUBLIC ADDRESS	Public Address System ON/OFF
RX AUDIO EQ	RX Audio Equalizer mode
RX AGC	RX Audio Gain Control mode
RX LOW CUT	RX Low Cut mode
SCAN	Scan ON/OFF
SCAN DEL/ADD	Scan Delete/Add
SCRAM/ENCRYP	Scrambler/Encryption ON/OFF
SCRAM CODE	Scrambler Code mode
SELCALL	Selcall mode
SELCALL+STATUS	Selcall + Status mode
SEND GPS DATA	Transmit your GPS data
SITE LOCK	Site Lock ON/OFF
SITE No.	Display Site Number
SITE	Site Select Mode

Menu	Description
SQUELCH LEVEL	Squelch Level mode
SQUELCH OFF	Squelch Off ON/OFF
STACK	Stack mode
STATUS	Status mode
SHORT MESSAGE	Short Message mode
TALK AROUND	Talk Around ON/OFF
TX AUDIO EQ	TX Audio Equalizer mode
TX AGC	TX Audio Gain Control mode
TX NOISE SUPPR	TX Noise Suppressor mode
PASSWORD	Transceiver Password mode
VOICE MEMO	Voice Memo mode
ZONE DEL/ADD	Zone Delete/Add

## CHARACTER ENTRY

There are 2 methods available for entering characters:

1) pressing the   keys and 2) using the microphone keypad.

When pressing the   keys, the displayed character entry cycles through A ~ Z, 0 ~ 9 and a space (default settings).

You can also assign a character to an optional key and later press that key to recall the assigned character: A ~ Z, a ~ z, 0 ~ 9, or a space and characters.

When using the microphone keypad, you can enter characters as shown in the table below:

DTMF Key	Default Character Cycle
1	1
2	A > B > C > 2
3	D > E > F > 3
4	G > H > I > 4
5	J > K > L > 5
6	M > N > O > 6
7	P > Q > R > S > 7
8	T > U > V > 8
9	W > X > Y > Z > 9
0	[space] > 0

---

---

## SCAN

---

---

Scan is useful for monitoring signals on the transceiver channels. While scanning, the transceiver checks for a signal on each channel and only stops on a channel if a signal is present.

To begin scanning, press the key programmed as **Scan**.

- The  icon appears on the display.
- The channels included in the scan list are scanned.
- When a signal is detected on a channel, Scan pauses on that channel. The transceiver will remain on the busy channel until the signal is no longer present. When the signal “drops out”, the transceiver will remain on the channel momentarily before Scan resumes. This delay time is programmed by your dealer. If a signal is received during the delay time, the transceiver will remain on the same channel.

To stop scanning, press the **Scan** key again.

---

**Note:** In order for Scan to operate, there must be at least 2 channels added to the scanning sequence. If there are less channels than this, Scan will not operate.

---

### TEMPORARY CHANNEL LOCKOUT

If a key is programmed with the **Scan Delete/Add** function, each channel can be locked out of the scan sequence manually.

During scan, you can temporarily remove specific channels from the scanning sequence by selecting them and pressing the **Scan Delete/Add** key.

- The  icon (right side) no longer appears on the display for that channel.
- The channel is no longer scanned. However, when scanning is ended and restarted, the channels will reset and the channel will again be in the scanning sequence.

### PRIORITY SCAN

A Priority channel must be programmed in order for Priority Scan to function.

When using a single Priority channel, the transceiver will automatically change to the Priority channel when a call is received on it, even if a call is being received on a normal channel.

When using dual Priority channels, Priority channel 1 is given precedence over Priority channel 2. So, if a call is received on Priority channel 1 while a call is already on Priority channel 2, the transceiver will automatically change to Priority channel 1.

- “**P**” appears on the display when the channel is Priority channel 1, “**P**.” appears when the channel is Priority channel 2, and “**P**.” appears when the channel is both Priority channel 1 and 2.

## SCAN REVERT

The Scan Revert channel is the channel selected when you press the microphone **PTT** switch to transmit during scan. Your dealer can program one of the following Scan Revert channels:

- **Last Called + Selected:** The last channel on which you received a call is assigned as the new revert channel. If the channel has been changed, the newly selected channel is assigned as the new revert channel.
- **Selected:** The last channel selected is assigned as the new revert channel.
- **Selected + Talkback:** If the channel has been changed, the newly selected channel is assigned as the new revert channel. The transceiver “talks back” on the current channel.
- **Priority 1/ Priority 2:** If your dealer has programmed a Priority channel (either Priority 1 or Priority 2), this channel is the revert zone and channel.
- **Priority 1 + Talkback/ Priority2 + Talkback:** If your dealer has programmed a Priority channel (either Priority 1 or Priority 2), this channel is the revert zone and channel. The transceiver “talks back” on the current receive channel.



## SCAN DELETE/ADD

You can add and remove zones and/or channels/group IDs to and from your scan list.

- 1 Select your desired zone and/or channel/group ID.
- 2 Press the key programmed as **Zone Delete/Add** (to add/remove zones) or **Scan Delete/Add** (to add/remove channels/group IDs).
  - You can also press and hold the key programmed as **Scan Delete/Add** to add/remove zones.

## PRIORITY-CHANNEL SELECT

If the Priority channel has been set as Operator Selectable by your dealer, you are also able to reprogram the Priority mode.

- 1 Select your desired zone and channel.
- 2 Press the key programmed as **Priority-channel Select**, or press and hold the key programmed as **Scan**.
  - A list of channel types appears on the display.
- 3 Press the / keys to select the channel type for your current channel.
  - You can set the channel as “NORMAL”, “PRIORITY 1”, “PRIORITY 2”, or “PRIORITY 1&2”.
- 4 Press the  key to save the setting and exit Priority-channel Select Mode.



---

---

## FleetSync: ALPHANUMERIC 2-WAY PAGING FUNCTION

---

---

FleetSync is an Alphanumeric 2-way Paging Function, and is a protocol owned by **JVC KENWOOD Corporation**. FleetSync enables a variety of paging functions on your transceiver, some of which depend on dealer programming.

Your dealer can set up either FleetSync or FleetSync II on your transceiver. Transceivers set up with FleetSync can communicate with other transceivers that have been set up with FleetSync. Likewise, transceivers set up with FleetSync II can communicate with other transceivers set up with FleetSync II. However, transceivers set up with FleetSync cannot communicate with transceivers that have been set up with FleetSync II, and vice-versa.

---







**Note:** This function is available only in analog operation.

---

### SELCALL (SELECTIVE CALLING)

A Selcall is a voice call to a particular station or to a group of stations.

#### ■ Transmitting

- 1 Select your desired zone and channel.
- 2 Press the key programmed as **Selcall** or **Selcall + Status** to enter Selcall mode.
- 3 Press the   keys to select the ID of the station you want to call.
  - If Manual Dialing is enabled, you can enter the station ID by using the microphone keypad, or by using the   keys. When using the   keys, cycle through the digits to select a digit, then press the  key to set the digit and move the cursor to the right. Repeat this process until the entire ID is entered.
- 4 Press the microphone **PTT** switch and begin your conversation.

#### ■ Receiving

An alert tone will sound and the transceiver will automatically enter Selcall Mode.

The calling station's ID will appear when a Selcall is received. When the call station's ID appears on the display, you can respond to the call by pressing the microphone **PTT** switch and speaking into the microphone.

## ■ Identification Codes

An ID code is a combination of a 3-digit Fleet number and a 4-digit ID number. Each transceiver must have its own Fleet and ID number.

- Enter a Fleet number (100 ~ 349) to make a group call.
- Enter an ID number (1000 ~ 4999) to make an individual call in your fleet.
- Enter a Fleet number to make a call to all units in the selected fleet (Fleet call).
- Enter an ID number to make a call to the selected ID in all fleets (Supervisor call).
- Select “ALL” Fleet and “ALL” ID to make a call to all units (Broadcast call).

---

### Note:















- ◆ Broadcast and Supervisor calls are programmed functions that cannot be made with a keypad.
  - ◆ The ID range may be limited by programming.
- 

## STATUS MESSAGE

You can send and receive 2-digit Status messages which may be decided in your talk group. Messages can contain up to 16 alphanumeric characters. Status messages range from 10 to 99 (80 ~ 99 are reserved for special messages).

A maximum of 15 received messages can be stored in the stack memory of your transceiver. These saved messages can be reviewed after reception. Depending on your dealer settings, when the stack memory is full, either the oldest message will be erased when a new message is received or the new message will not be stored in the stack memory. The  icon lights when a message is stored in the stack memory.

## ■ Transmitting

- 1 Select your desired zone and channel.
- 2 Press the key programmed as **Status** to enter Status mode or **Selcall + Status** to enter Selcall mode.
  - When using the **Status** key to enter Status mode, the target Fleet/ ID is fixed and cannot be selected. Skip to step 5 to continue.
- 3 In Selcall mode, press the   keys to select the ID of the station you want to call.
  - If Manual Dialing is enabled, you can enter the station ID by using the microphone keypad, or by using the   keys. When using the   keys, cycle through the digits to select a digit, then press the  key to set the digit and move the cursor to the right. Repeat this process until the entire ID is entered.
- 4 Press the  key enter Status mode.
- 5 Press the   keys to select the status ID you want to transmit.
  - If Manual Dialing is enabled, you can enter the station ID by using the microphone keypad, or by using the   keys. When using the   keys, cycle through the digits to select a digit, then press the  key to set the digit and move the cursor to the right. Repeat this process until the entire ID is entered.









- 6 Press the microphone **PTT** switch or the  key to initiate the Status call.
  - “<<COMPLETE>>” is displayed when the call has been successfully transmitted.

## ■ Receiving

The  icon will flash and a calling ID or text message will appear when a Status call is received.

Press any key to return to normal operation.

## ■ Reviewing Messages in the Stack Memory

- 1 Press the key programmed as **Stack**, or press and hold the key programmed as **Selcall**, **Status**, or **Selcall + Status** to enter Stack mode.
  - The last received message is displayed with the message number.
- 2 Press the / keys to select the desired message.
  - Message types are identified as follows:  
I: Caller ID  
S: Status Message  
M: Short Message
  - You can change the displayed information by pressing and holding the  key for 1 second. The display cycles as follows:  
ID Name > Status/Short Message > CH/GID > Time Stamp > ID Name ...
- 3 Press the  key to return to normal operation.
  - To delete the selected message, press the  key or microphone # key. To confirm the deletion, press the  key or microphone \* key.
  - To delete all messages, press and hold the  key or microphone # key for 1 second. To confirm the deletion, press the  key or microphone \* key.

## SHORT MESSAGES

To send a short message, you must connect the transceiver to a PC. Ask your dealer for details.

- Short messages can contain a maximum of 48 characters.
- Received short messages are displayed the same as Status messages and are stored in the same stack memory. A combined maximum of 15 Status calls and short messages can be stored in the stack memory.

## LONG MESSAGES

To send and receive long messages, you must connect the transceiver to a PC. Ask your dealer for details.

- Long messages can contain a maximum of 4096 characters.

## GPS REPORT

To send your location data, you must first connect a GPS unit to the transceiver. GPS data can be manually transmitted by pressing the key programmed as **Send the GPS data**, or by accessing the Send the GPS data function through the Menu {page 12}. If set up by your dealer, GPS data may be automatically transmitted at a preset time interval.

---

---

# DTMF (DUAL TONE MULTI FREQUENCY) CALLS

---

---

**Note:** DTMF calls can be made only in analog Operation.

---

## MAKING A DTMF CALL

### ■ Manual Dialing (Microphone Keypad Only)



- 1 Press and hold the microphone **PTT** switch.
- 2 Enter the desired digits using the microphone keypad.
  - The corresponding DTMF tones sound each time you press a key.
  - If you release the microphone **PTT** switch, transmit mode will end even if the complete number has not been sent.

### ■ Keypad Auto PTT (Microphone Keypad Only)

If your dealer has activated the Keypad Auto PTT function, simply press the microphone keys to make the call.

- The DTMF code will be sent automatically when you press a key.

### ■ Store & Send

- 1 Press the key programmed as **Autodial**.
- 2 Enter the desired digits using the microphone keypad.
  - The digits appear on the display as you enter them.
  - Alternatively, you can enter digits by using the   keys {page 14}.
  - You can enter up to 30 digits before transmitting.
- 3 After entering the complete number, press the microphone **PTT** switch or the  key to transmit.



---

**Note:** If you switch the power OFF before transmitting the number, the number will be cleared.

---

## AUTODIAL

Autodial allows you to quickly call DTMF numbers that have been programmed onto your transceiver.

- 1 Press the key programmed as **Autodial**, or access the Autodial function through the Menu {page 12}.
  - The first entry in the Autodial list appears on the display.
- 2 Press the   keys or enter the appropriate DTMF number (01 ~ 32) to select your desired Autodial list number.
  - The stored entry appears on the display.
- 3 Press the microphone **PTT** switch to make the call.

## STUN CODE

This function is used when a transceiver is stolen or lost. When the transceiver receives a call containing a stun code, either transmit mode will be disabled, or both receive mode and transmit mode will be disabled. The stun code is cancelled when the transceiver receives a call with a revive code.

---

---

## TRUNKING CALLS (ANALOG)

---



---

### MAKING A TELEPHONE CALL

#### ■ Manual Dialing

- 1 Select your desired zone and telephone group ID.
- 2 Press the microphone **PTT** switch to start the call.
- 3 Enter your desired number using the microphone keys.

#### ■ Selecting a Number from the List

- 1 Select your desired zone and telephone group ID.
- 2 Press the key programmed as **Autodial**.
  - The last called unit appears on the display.
- 3 Press the   keys to select your desired list number.
- 4 Press the microphone **PTT** switch to start the call.

### RECEIVING A TELEPHONE CALL

When a call is received, press and hold the microphone **PTT** switch to speak, and release it to receive.

- Only one person can speak at a time.

---

---

## EMERGENCY CALLS

---

---

If your transceiver has been programmed with the Emergency function, you can make emergency calls.

---

**Note:** Only the  key and an optional auxiliary switch, such as an emergency foot switch, can be programmed with the Emergency function.

---

**1** Press and hold the key programmed as **Emergency**.

- Depending on the delay time programmed into your transceiver, the length of time it takes to switch to Emergency mode will vary.
- When the transceiver enters Emergency mode, the transceiver will change to the Emergency channel and begin transmitting based on how the transceiver is set up by your dealer. Transmit periods are also set by your dealer.

**2** To exit Emergency mode, press and hold the **Emergency** key again.

- If the Emergency mode completes a preset number of cycles, Emergency mode will automatically end and the transceiver will return to the zone and channel that was in use before Emergency mode was entered.

---

**Note:**

- ◆ Your dealer can set the transceiver to emit a tone when transmitting in Emergency mode.
  - ◆ Your dealer can set the transceiver to emit tones and received signals as normal or mute the speaker during Emergency operation.
-

---

---

# SCRAMBLER

---

---

**Note:** Ask your dealer for details concerning the Voice Scrambler board.

---

## SECURE (ENCRYPTED) TRANSMISSION

Press the key programmed as **Scrambler/ Encryption**, or access the Scrambler function through the Menu {page 12}, to switch the transceiver to secure (encrypted) transmission.

- The  icon appears when the Scrambler function is turned ON.
- Pressing the microphone **PTT** switch after the Scrambler function has been turned ON encrypts the transmitted signal.

---

---

# SIGNALING

---

---

## QUIET TALK (QT)/ DIGITAL QUIET TALK (DQT)





Your dealer may have programmed QT or DQT signaling on your transceiver channels. A QT tone/ DQT code is a sub-audible tone/code which allows you to ignore (not hear) calls from other parties who are using the same channel.

When a channel is set up with a QT tone or DQT code, squelch will only open when a call containing a matching tone or code is received. Likewise, signals that you transmit will only be heard by parties whose QT/ DQT signaling matches your transceiver.

If a call containing a different tone or code is made on the same channel you are using, squelch will not open and you will not hear the call. This allows you to ignore (not hear) these calls. Although it may seem like you have your own private channel while using QT/ DQT, other parties can still hear your calls if they set up their transceiver with the same tone or code.

## ■ Operator Selectable Tone (OST)

If a key has been programmed with **OST**, you can reprogram the QT/DQT settings on each of your channels.

- 1 Select your desired channel.
- 2 Press and hold the key programmed as **OST** for 1 second.
  - The  icon appears on the display.
- 3 Press the / keys to select your desired tone or code. (Your dealer can set up to 40 tones/codes.)
- 4 Press the  key to save your new setting.

After selecting and setting up your desired tone or code, the OST function is activated. When you have finished operating using OST, press the **OST** key to turn the OST function OFF.



## RADIO ACCESS NUMBER (RAN)

RAN is a new signaling system designed only for digital radio communications. The operation is the same as the analog QT/ DQT signaling.

When a channel is set up with a RAN, squelch will only open when a call containing a matching RAN is received. Likewise, signals that you transmit will only be heard by parties whose RAN signaling matches your transceiver.

If a call containing a different RAN is made on the same channel you are using, squelch will not open and you will not hear the call. This allows you to ignore (not hear) these calls.

## OPTIONAL SIGNALING

Your dealer may also program several types of option signaling for your transceiver channels.

**2-tone Signaling:** 2-tone Signaling opens the squelch only when your transceiver receives a call containing matching 2 tones. (NX-700/ NX-800 only)

**DTMF Signaling:** DTMF Signaling opens the squelch only when the transceiver receives a call containing a matching DTMF code. Refer to “DTMF (DUAL TONE MULTI FREQUENCY) CALLS” on page 20.

**FleetSync Signaling:** Refer to “SELCALL (SELECTIVE CALLING)” on page 17.

**NXDN ID Signaling:** NXDN ID is an optional signaling system available only for digital communications.

---

---

## ADVANCED OPERATIONS

---

---

### CLOCK

If activated by your dealer, your transceiver can track the time with its built-in clock. The time will display momentarily when the transceiver power is turned ON. Additionally, you can view the clock any time by pressing the key programmed as **Clock**.





---

**Note:** Removing the transceiver power for extended periods will cause the clock time to clear.

---

#### ■ Clock Adjustment

To set the time:

- 1 Press the key programmed as **Clock Adjustment**.
  - The current time setting appears.
- 2 Press the /  keys to increase or decrease the year setting.
- 3 Press the  key to set the year and cycle to the month setting.
- 4 Repeat steps 2 and 3 to set the day, hour, and minute.
- 5 Press the  key to exit Clock Adjustment mode.
  - You can press  at any time to exit Clock Adjustment mode.

### LCD BRIGHTNESS

The LCD backlight can be turned off or set to low or high levels. To cycle through the brightness settings, press the key programmed as **LCD Brightness**.

- Each press of **LCD Brightness** cycles the brightness level from high to low to off, and then back to high.

### HORN ALERT

To use the Horn Alert function, your dealer must install an optional unit. When a call is received that matches the optional signaling set up on your transceiver, Horn Alert causes the vehicle horn or some other external alert to sound. This function notifies you of a received call when you are away from your vehicle.

To toggle Horn Alert ON and OFF, press the key programmed as **Horn Alert** or access the Horn Alert function through the Menu {page 12}.

- HA momentarily appears on the display when Horn Alert is active.

## PUBLIC ADDRESS (PA)

To use the Public Address system, your dealer must install an optional unit and an external speaker. This function causes all audio input via the microphone to be amplified and output through the external speaker.

To use the PA system:

- 1 Press the key programmed as **Public Address** or access the Public Address function through the Menu {page 12}
  - PA appears on the display when the PA system is active.
- 2 Press and hold the microphone **PTT** switch, then speak into the microphone.
  - Use the **Volume Up** and **Volume Down** keys to adjust the audio output from the external speaker.
- 3 Press the **Public Address** key again or change the zone or CH/GID to return to normal operation.

---

---

## BACKGROUND OPERATIONS

---

---

Your dealer can activate a variety of transceiver functions to perform without any additional operation on your part.

### TIME-OUT TIMER (TOT)

The Time-out Timer is used to prevent any caller from using a channel for an extended period of time.

If you continuously transmit for a period of time that exceeds the programmed time, the transceiver will stop transmitting and an alert tone will sound. To stop the tone, release the microphone **PTT** switch.

If programmed by your dealer, a pre-alert tone will sound before the timer expires. Also, if programmed by your dealer, you may have to wait for a short duration before you can continue to transmit. If you press the microphone **PTT** switch before the timer has been reset, an alert tone will sound and the transceiver will not enter transmit mode.

### SIGNAL STRENGTH INDICATOR

The signal strength indicator displays the strength of received calls.



Strong signal



Sufficient signal



Weak signal



Very weak signal

No icon appears when no signal is available



Flashes when out of range (NXDN Trunking only)

### COMPANDER

The compander can be programmed only for specific FM channels. If it has been programmed by your dealer, transmitted signals are compressed before being sent and received signals are expanded when they arrive.

- Your dealer must set the compander for both the transmit side and the receive side in order for the compander to operate.

This background feature allows higher clarity of signals, avoiding excessive noise. This feature is not used on digital channels, as they are not susceptible to noise and interference.

## BUSY CHANNEL LOCKOUT (BCL)

On Conventional channels, if BCL is set up by your dealer, you will be unable to transmit on the channel if it is already in use. Under these circumstances, use a different channel or wait until the channel becomes free.

However, if BCL Override has also been programmed, you can transmit over the current signal:

- 1 Press and hold the microphone **PTT** switch.
  - If the channel is already in use, a warning tone will sound.
- 2 Release the **PTT** switch, then press and hold the microphone **PTT** switch again within half a second.
- 3 Speak into the transceiver as you would during a normal call.

## CONTROL CHANNEL HUNT

On digital Trunking channels, the transceiver must search for a control channel. While searching for a control channel, no signals can be received. The search begins automatically when you change to a digital Trunking channel.

- While hunting for a control channel, the antenna icon will flash. When an available system has been found, the antenna icon remains on the display without flashing.

## PTT ID

PTT ID is the transceiver unique ID code which is sent each time the microphone **PTT** switch is pressed.

---

**Note:** PTT ID can be made only in analog operation.

---

If Beginning of Transmit is set, the ID signal is transmitted when you press the microphone **PTT** switch.

If End of Transmit is set, the ID signal is transmitted when you release the microphone **PTT** switch.

If both are set, the ID signal is transmitted when you press and release the microphone **PTT** switch.

---

---

# VGS-1 OPTIONAL VOICE GUIDE & STORAGE UNIT

---

---

When using the optional VGS-1 voice guide & storage unit, you gain access to the voice recorder and voice announcement functions. Ask your dealer for details.

## VOICE RECORDER

The voice recorder provides you with an auto recorder to record your conversations and a voice memo function to create voice memos.

### ■ Auto Recording

If activated, the auto recording function will continuously record all transmitted and received signals. The recording storage area retains 30 seconds of recording, so all transmitted and received signals are simultaneously recorded and erased, leaving only the last 30 seconds of recording in memory.

- The  icon appears on the display when this function is activated.

### ■ Voice Memos

To record a voice memo, for later playback:

- 1 Press the key programmed as **Voice Memo**, press and hold the key programmed as **Playback** for 1 second, or access the Voice Memo function through the Menu {page 12}.
  - The duration of recording memory will appear on the display and begin counting down.
- 2 Speak into the microphone to record your voice memo.
- 3 Press the  key to end the recording at any time and store it into the transceiver memory.
  - If the memory becomes full, recording will stop automatically and store the voice memo to memory.





## ■ Auto Reply Message

You can set the transceiver to automatically respond to Individual Calls (while using FleetSync/NXDN):

- 1 Press the key programmed as **Auto Reply Message** to enter Auto Reply Message mode.
  - The  icon appears on the display.
- 2 When you receive an Individual Call, Auto Reply will begin after waiting for 3 seconds, the transceiver will send an automatic response to the caller, and “GREETING” appears on the display.
  - If you are available to receive the call, press any key to cancel the auto response.
  - If there is a channel available on your transceiver for recording, “I am not available. Leave your Message.” will be sent to the caller. The caller can then leave a recorded message on your transceiver which you can later recall and listen to. When a message is stored on your transceiver, “Msg Rcvd” appears on the display.
  - If there is no channel available on your transceiver for recording, “I am not available” will be sent to the caller and “MEMORY FULL” appears on the display.

## ■ Playback

To play back a recorded conversation, memo, or message:

- 1 Press the key programmed as **Playback** or access the Playback function through the Menu {page 12}.
  - If the last action on your transceiver was to auto record your conversation, “STORE?” will appear on the display, otherwise a recording channel with the time of the recording will appear.
- 2 Press the / keys to select the channel you want to play back.
  - “AR” represents auto recorded conversations.
  - “RM” represents auto reply messages.
  - “VM” represents voice memos.
- 3 The transceiver will announce the time and channel, then the recording will automatically play back.
  - When the entire recording has been played, “END OF MESSAGE” is displayed. You can also end the recording at any time by pressing the  key.
  - To delete the selected recording, press the  key. To clear all the recorded data, press and hold the  key.

## VOICE GUIDE

If set up by your dealer, when changing the zone and/or channel, an audio voice will announce the new zone and channel number/group ID. Additionally, when changing a function setting, an audio voice will announce the new setting. (Voice announcements vary by dealer setting.)





ÉMETTEUR-RÉCEPTEUR NUMÉRIQUE VHF

**NX-700 NX-700H**

ÉMETTEUR-RÉCEPTEUR NUMÉRIQUE UHF

**NX-800 NX-800H**

ÉMETTEUR-RÉCEPTEUR NUMÉRIQUE 700MHz

**NX-900**

ÉMETTEUR-RÉCEPTEUR NUMÉRIQUE 800MHz

**NX-901**

**MODE D'EMPLOI**

## Description de la borne

### Prise du microphone

N° de broche	Nom de broche	Description	Caractéristiques	E/S	Remarques
1	BLC	Commande de rétro éclairage de la touche mic	CMOS	S	
2	SB	Puissance développée	13.6 V	S	
3	GND	Terre	Ground	—	
4	PTT/ TXD	Entrée/Sortie de données en série PTT	Impédance élevée / CMOS	E/S	
5	ME	MIC Terre	Terre	—	
6	MIC	Entrée du signal MIC	600 $\Omega$	E	
7	HOOK/ RXD	Détection de support / Entrée de données en série	Impédance élevée	E	
8	DM	Détection des données MIC	Impédance élevée	E/S	

### ACC (Connecteur D-SUB 25 broches)

N° de broche	Nom de broche	Description	Caractéristiques	E/S	Remarques
2	RXD1	Entrée des données en série	Compatible RS-232C	E	
3	TXD1	Sortie de données en série	Compatible RS-232C	S	
5	DI	Entrée de données	CMOS	E	Entrée : 0,5 V p-p (Typ.) Débit : 9600 bps Impédance élevée
6	MI2	Entrée du signal MIC	600 $\Omega$	E	
7	GND	Terre	Terre	—	
9	TXD2	Sortie de données en série	TTL	S	
10	RXD2	Entrée des données en série	TTL	E	
11	GND	Terre	Terre	—	
18	GND	Terre	Terre	—	
25	ME	Terre	Terre	—	

### Connecteur d'antenne

Impédance est 50  $\Omega$

## MERCI

Nous sommes heureux que vous ayez choisi **KENWOOD** pour vos applications mobiles personnelles.

Ce mode d'emploi ne reprend que le fonctionnement de base de votre radio mobile NEXEDGE. Renseignez-vous auprès de votre revendeur pour de plus amples informations relatives aux fonctions personnalisées qui ont pu être ajoutées à votre radio.

## REMARQUES DESTINÉES À L'UTILISATEUR

- ◆ Une loi gouvernementale interdit l'utilisation d'émetteurs sans licence dans les territoires sous contrôle gouvernemental.
- ◆ Une utilisation illégale est punissable d'une amende et/ou d'une peine de prison.
- ◆ En ce qui concerne l'entretien, adressez-vous uniquement à des techniciens qualifiés.

**SÉCURITÉ** : Il est important que l'utilisation soit consciente et comprenne les dangers inhérents à l'utilisation d'un émetteur-récepteur.



### AVERTISSEMENT

- ◆ **ATMOSPHÈRES EXPLOSIVES (GAZ, POUSSIÈRE, FUMÉE, etc.)**  
Mettez l'émetteur-récepteur hors tension lorsque vous prenez du carburant ou que vous êtes stationné dans des stations-service. Ne transportez pas de récipients à carburant dans le coffre du véhicule si l'émetteur-récepteur est installé dans cette zone.
- ◆ **BLESSURES OCCASIONNÉES PAR DES TRANSMISSIONS RADIOÉLECTRIQUES**  
Ne faites pas fonctionner l'émetteur-récepteur lorsque quelqu'un se tient à proximité de l'antenne ou la touche, de manière à éviter les risques de brûlures ou de blessures physiques occasionnées par les transmissions radioélectriques.
- ◆ **BOUCHONS D'EXPLOSION DE DYNAMITE**  
Si vous faites fonctionner l'émetteur-récepteur à 150 m (500 pieds) de bouchons d'explosion de dynamite, vous risquez de faire exploser ces derniers. Mettez l'émetteur-récepteur hors tension lorsque vous trouvez dans une zone où des explosions sont en cours ou dans une zone où des panneaux indiquant que les radios bidirectionnelles doivent être mises hors tension ont été apposés. Si vous transportez des bouchons d'explosion dans votre véhicule, veillez à les placer dans une boîte métallique fermée à l'intérieur rembourré. Ne procédez à aucune transmission lorsque les bouchons sont placés dans ou retirés du conteneur.

La technologie de codage de la voix AMBE +2™ intégrée dans ce produit est protégée par des droits sur la propriété intellectuelle y compris les droits de brevet, les droits d'auteur et les secrets de fabrication de Digital Voice Systems, Inc. Cette technologie de codage de la voix est autorisée uniquement pour une utilisation avec cet équipement de communication. Il est formellement interdit de la part de l'utilisateur de cette technologie d'essayer d'extraire, de retirer, de décompiler, de procéder à une ingénierie inverse, ou de démonter le code objet, ou d'aucune autre manière que ce soit de convertir l'objet code dans un langage humain intelligible. Brevets américains n°. #6,199,037, #6,912,495, #8,200,497, #7,970,606 et #8,359,197.

### Droits d'auteur du micrologiciel

Le titre et la propriété des droits d'auteur pour le micrologiciel intégré dans la mémoire du produit KENWOOD sont réservés pour JVC KENWOOD Corporation.

## PRÉCAUTIONS

Veillez respecter les points suivants afin d'éviter les risques d'incendie, de blessure corporelle et d'endommagement de l'émetteur-récepteur.

- Ne tentez pas de configurer l'émetteur-récepteur tout en conduisant, car cela est trop dangereux.
- Ne démontez et ne modifiez sous aucun prétexte l'émetteur-récepteur.
- N'exposez pas l'émetteur-récepteur aux rayons directs du soleil pendant de longues périodes et ne le placez pas près d'appareils chauffants.
- Si une odeur anormale ou de la fumée est générée par l'émetteur-récepteur, mettez immédiatement l'émetteur-récepteur hors tension et contactez votre revendeur **KENWOOD**.
- Il est possible que l'utilisation de l'émetteur-récepteur pendant la conduite soit contraire aux règles de circulation. Veuillez vérifier et respecter les réglementations routières en vigueur dans la région.
- N'utilisez pas d'options non spécifiées par **KENWOOD**.



### ATTENTION

- ◆ Cet émetteur-récepteur fonctionne uniquement avec un système de **12 V** à masse négative! Vérifiez la polarité et la tension de la batterie du véhicule avant d'installer l'émetteur-récepteur.
- ◆ Utilisez uniquement un câble d'alimentation CC **KENWOOD** en option.
- ◆ Ne pas couper et/ou retirer le support de fusible sur le câble d'alimentation CC.



### AVERTISSEMENT

Pour la sécurité du passager, et pour éviter que l'appareil ne se détache en cas de collision, fixez solidement l'émetteur-récepteur en utilisant le support de montage et l'ensemble de vis en option.

# TABLE DES MATIÈRES

DÉBALLAGE ET VÉRIFICATION DE L'ÉQUIPEMENT.....	1
ACCESSOIRES FOURNIS.....	1
PRÉPARATION.....	2
OUTILS REQUIS.....	2
ENSEMBLE DE CÂBLES D'ALIMENTATION.....	2
INSTALLATION DE L'ÉMETTEUR-RÉCEPTEUR.....	3
FAMILIARISATION AVEC L'APPAREIL.....	4
PANNEAU AVANT.....	4
AFFICHEUR.....	5
PANNEAU ARRIÈRE.....	6
FONCTIONS PROGRAMMABLES.....	7
FONCTIONNEMENT DE BASE.....	9
MISE SOUS/ HORS TENSION.....	9
RÉGLAGE DU VOLUME.....	9
SÉLECTION D'UNE ZONE ET D'UN CANAL/ ID DE GROUPE.....	9
TRANSMISSION.....	10
RÉCEPTION.....	11
MODE MENU.....	12
ACCÈS AU MENU.....	12
CONFIGURATION DE MENU.....	12
SAISIE DE CARACTÈRES.....	14
BALAYAGE.....	15
BLOPAGE DE CANAL TEMPORAIRE.....	15
BALAYAGE PRIORITAIRE.....	15
BALAYAGE INVERSE.....	16
EFFACEMENT/ AJOUT AU BALAYAGE.....	16
SÉLECTION CANAL PRIORITAIRE.....	16
FleetSync: TÉLÉAVERTISSEUR BIDIRECTIONNEL ALPHANUMÉRIQUE.....	17
SELCALL (APPEL SÉLECTIF).....	17
MESSAGE D'ÉTAT.....	18
MESSAGES COURTS.....	19
MESSAGES LONGS.....	19
RAPPORT GPS.....	19

<b>APPELS DTMF (DOUBLE TONALITE MULTI-FRÉQUENCE).....</b>	<b>20</b>
<b>ÉMETTRE UN APPEL DTMF.....</b>	<b>20</b>
<b>COMPOSITION AUTOMATIQUE.....</b>	<b>20</b>
<b>CODE DE BLOCAGE.....</b>	<b>20</b>
<b>APPELS TRUNKING (ANALOGIQUES).....</b>	<b>21</b>
<b>ÉMETTRE UN APPEL TÉLÉPHONIQUE.....</b>	<b>21</b>
<b>RECEVOIR UN APPEL TÉLÉPHONIQUE.....</b>	<b>21</b>
<b>APPELS D'URGENCE.....</b>	<b>22</b>
<b>EMBROUILLEUR.....</b>	<b>23</b>
<b>TRANSMISSION SÉCURISÉE (CODÉE).....</b>	<b>23</b>
<b>SIGNALISATION.....</b>	<b>24</b>
<b>QUIET TALK (QT)/ DIGITAL QUIET TALK (DQT).....</b>	<b>24</b>
<b>NUMÉRO D'ACCÈS RADIO (RAN).....</b>	<b>25</b>
<b>SIGNALISATION OPTIONNELLE.....</b>	<b>25</b>
<b>OPÉRATIONS AVANCÉES.....</b>	<b>26</b>
<b>HORLOGE.....</b>	<b>26</b>
<b>ÉCLAT LCD.....</b>	<b>26</b>
<b>AVERTISSEMENT PAR KLAXON.....</b>	<b>26</b>
<b>SONORISATION (PA).....</b>	<b>27</b>
<b>OPÉRATIONS EN ARRIÈRE-PLAN.....</b>	<b>28</b>
<b>TEMPORISATEUR D'ARRÊT (TOT).....</b>	<b>28</b>
<b>INDICATEUR DE PUISSANCE DE SIGNAL.....</b>	<b>28</b>
<b>COMPRESSEUR-EXTENSEUR.....</b>	<b>28</b>
<b>BLOCAGE DE CANAL OCCUPÉ (BCL).....</b>	<b>29</b>
<b>RECHERCHE D'UN CANAL DE CONTRÔLE.....</b>	<b>29</b>
<b>ID PTT.....</b>	<b>29</b>
<b>SYNTHÉTISEUR VOIX ET UNITÉ D'ENREGISTREMENT VGS-1 EN OPTION.....</b>	<b>30</b>
<b>ENREGISTREUR DE VOIX.....</b>	<b>30</b>
<b>GUIDE VOCAL.....</b>	<b>31</b>

---

---

# DÉBALLAGE ET VÉRIFICATION DE L'ÉQUIPEMENT

---

---

**Remarque** : Les instructions de déballage suivantes s'adressent à votre revendeur **KENWOOD**, à un établissement de service agréé par **KENWOOD** ou à l'usine.

Déballer soigneusement l'émetteur-récepteur. Nous vous recommandons d'identifier les éléments énumérés dans le tableau suivant avant de jeter l'emballage. S'il manque un des éléments ou si un élément a été endommagé pendant le transport, remplissez immédiatement un formulaire de plainte avec le livreur.

## ACCESSOIRES FOURNIS

• Microphone (et câble) . . . . .	1
• Crochet à microphone (et vis taraudeuses 4 x 16 mm) . . . . .	1
• Câble d'alimentation CC . . . . .	1
• Fusible (15 A) . . . . .	2
• Support de montage . . . . .	1
• Jeu de vis	
• Vis autotaraudeuse 5 x 16 mm . . . . .	4
• Vis à tête hexagonale avec rondelle . . . . .	4
• Rondelle frein . . . . .	4
• Rondelle plate . . . . .	4
• Mode d'emploi . . . . .	1

---

---

# PRÉPARATION

---

---



## AVERTISSEMENT

Certaines pièces d'équipement électronique de votre véhicule peuvent ne pas fonctionner normalement si elles ne sont pas protégées adéquatement contre l'énergie de fréquences radio présente en cours d'émission. Les systèmes d'injection électronique, de freinage antibloquant et de régulation de vitesse sont de bons exemples de dispositifs pouvant présenter un problème de fonctionnement. Si votre véhicule possède un tel système, obtenez l'aide du concessionnaire de votre marque de véhicule afin de déterminer s'il pourra fonctionner normalement en cours d'émission.

**Remarque** : Les instructions de préparation suivantes sont à l'intention de votre revendeur **KENWOOD**, d'un centre de service autorisé **KENWOOD** ou de l'usine.

---

## OUTILS REQUIS

**Remarque** : Avant d'installer l'émetteur-récepteur, vérifiez toujours jusqu'à quelle profondeur les vis de montage se rendront sous la surface de montage. Veillez à ne pas endommager le câblage ni les pièces du véhicule lorsque vous percez des trous de montage.

Vous aurez besoin des outils suivants pour l'installation de l'émetteur-récepteur:

- Perceuse électrique de 6 mm (1/4 pouce) ou plus
- Foret de 4,2 mm (5/32 pouces) pour les vis taraudeuses utilisées pour installer le support de montage en option
- Coupe-cercles

## ENSEMBLE DE CÂBLES D'ALIMENTATION



### ATTENTION

- ◆ Cet émetteur-récepteur fonctionne uniquement avec un système de **12 V** à masse négative! Vérifiez la polarité et la tension de la batterie du véhicule avant d'installer l'émetteur-récepteur.
- ◆ Utilisez uniquement un câble d'alimentation CC **KENWOOD** en option.
- ◆ Ne pas couper et/ou retirer le support de fusible sur le câble d'alimentation CC.

- 1 Recherchez la présence d'un trou sur le tablier du véhicule, par lequel le câble d'alimentation pourrait être inséré. En l'absence de trou, utilisez le coupe-cercle pour percer le tablier. Installez ensuite d'une rondelle en caoutchouc.
- 2 Faites passer les 2 fils du câble d'alimentation à travers le tablier, de l'habitacle vers le compartiment moteur.
- 3 Connectez le fil rouge à la borne positive (+) de la batterie et le noir à la borne négative (-).
  - Placez le fusible le plus près possible de la batterie.
- 4 Enroulez et attachez le câble en surplus.
  - Laissez suffisamment de mou aux câbles pour que l'émetteur-récepteur puisse être retiré aux fins d'entretien tout en demeurant en circuit.



# INSTALLATION DE L'ÉMETTEUR-RÉCEPTEUR



## AVERTISSEMENT

Pour la sécurité du passager, et pour éviter que l'appareil ne se détache en cas de collision, fixez solidement l'émetteur-récepteur en utilisant le support de montage et l'ensemble de vis en option.

- 1 Marquez la position des trous sur le tableau de bord en utilisant le support de montage comme gabarit. Percez les trous, puis fixez le support de montage au moyen des vis taraudeuses.
  - Installez l'émetteur-récepteur à un endroit où l'utilisateur aura aisément accès aux commandes. Il doit aussi y avoir suffisamment d'espace à l'arrière de l'émetteur-récepteur pour y connecter les câbles.
- 2 Connectez l'antenne et le câble d'alimentation fourni sur l'émetteur-récepteur.
- 3 Insérez l'émetteur-récepteur dans le support de montage et fixez-le solidement au moyen des vis à tête hexagonale.
- 4 Installez un crochez à microphone à un emplacement où l'utilisateur y aura facilement accès.
  - Le microphone et le câble du microphone doivent être installés dans un endroit où ils ne perturbent pas la sécurité du véhicule.



## ATTENTION



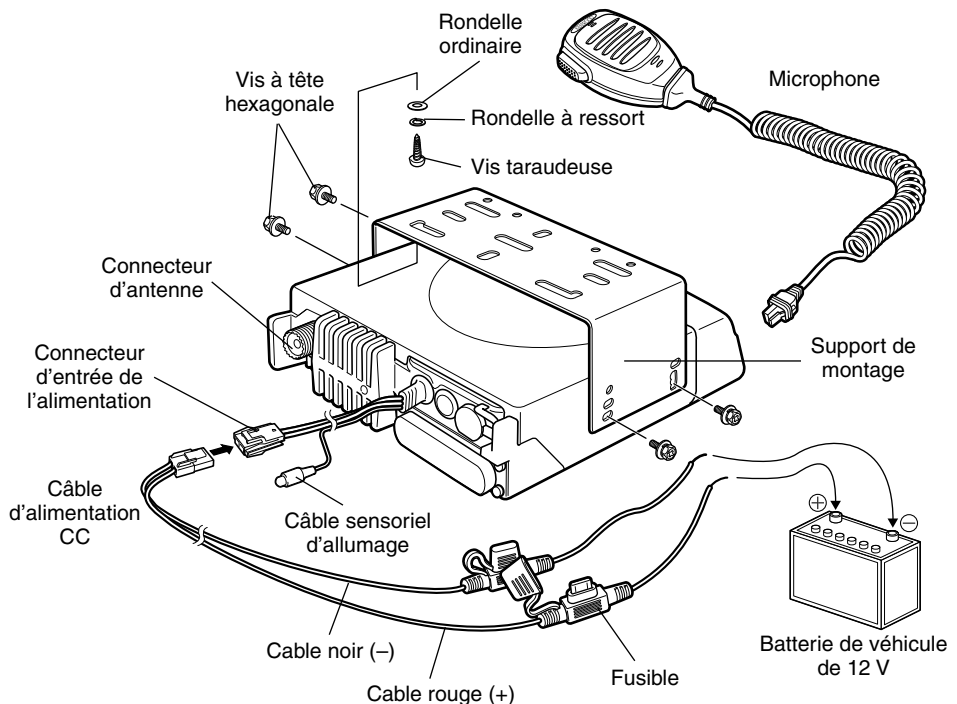



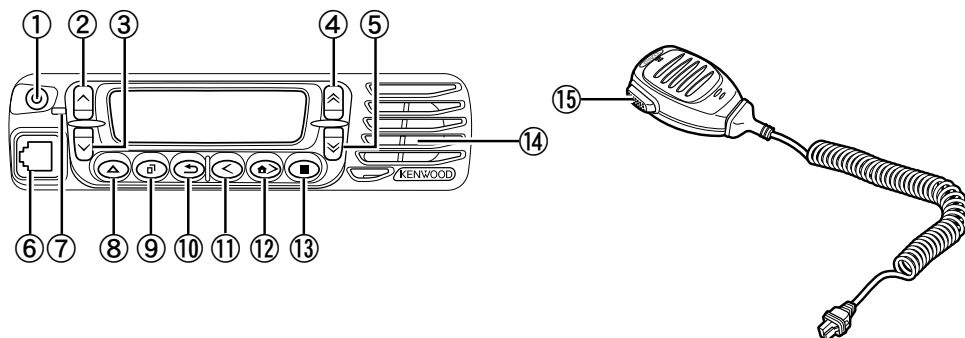

Lorsque vous remplacez le fusible dans le câble d'alimentation CC, assurez-vous d'utiliser un fusible du même calibre. Ne remplacez jamais un fusible par un autre de calibre supérieur.





# FAMILIARISATION AVEC L'APPAREIL

## PANNEAU AVANT









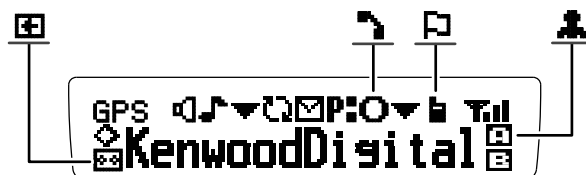









- ① **Commutateur**   
Appuyez et maintenez enfoncé pendant environ 1 seconde pour mettre l'émetteur-récepteur sous et hors tension.
- ② **Touche**   
Appuyez sur la touche pour activer sa fonction programmable {page 7}. Le réglage par défaut est volume haut.
- ③ **Touche**   
Appuyez sur la touche pour activer sa fonction programmable {page 7}. Le réglage par défaut est volume bas.
- ④ **Touche**   
Appuyez sur la touche pour activer sa fonction programmable {page 7}. Le réglage par défaut est canal/ ID groupe haut.
- ⑤ **Touche**   
Appuyez sur la touche pour activer sa fonction programmable {page 7}. Le réglage par défaut est canal/ ID groupe bas.
- ⑥ **Prise du microphone**  
Insérez la fiche du microphone dans cette prise.
- ⑦ **Voyant DEL**  
S'allume en rouge en cours d'émission. S'allume en vert lors de la réception d'un appel.
- ⑧ **Touche**   
Appuyez sur la touche pour activer sa fonction programmable {page 7}. Le réglage par défaut est aucune (aucune fonction).
- ⑨ **Touche**   
Appuyez sur la touche pour activer sa fonction programmable {page 7}. Le réglage par défaut est mode menu.
- ⑩ **Touche**   
Appuyez sur la touche pour activer sa fonction programmable {page 7}. Le réglage par défaut est silencieux désactivé momentané.

- ⑪ **Touche**  Appuyez sur la touche pour activer sa fonction programmable {page 7}. Le réglage par défaut est zone bas.
- ⑫ **Touche**  Appuyez sur la touche pour activer sa fonction programmable {page 7}. Le réglage par défaut est zone haut.
- ⑬ **Touche**  Appuyez sur la touche pour activer sa fonction programmable {page 7}. Le réglage par défaut est aucune (aucune fonction).
- ⑭ **Haut-parleur**  
Haut-parleur interne
- ⑮ **Commutateur PTT (poussez-pour-parler)**  
Appuyez sur ce commutateur et maintenez-le enfoncé puis, parlez dans le microphone pour appeler une station.

## AFFICHEUR



Indicateur	Description
	S'affiche lorsque la fonction surveillance ou silencieux désactivé est activée.
	Clignote lorsque la signalisation d'un appel entrant correspond au paramètre de signalisation optionnelle de votre émetteur-récepteur.
	S'affiche lorsque la zone en cours (icône gauche) ou CH/GID (icône droit) est ajoutée à la séquence de balayage.
	S'affiche lorsque l'on utilise le mode balayage. Clignote pendant une pause sur un canal.
	S'affiche lorsqu'un message est enregistré dans la mémoire de l'émetteur-récepteur. Clignote lorsqu'un nouveau message est arrivé.
	S'affiche quand le canal actuel est programmé comme prioritaire. "P:" représente le canal prioritaire 1. "P:" représente le canal prioritaire 2. "P:" représente les canaux prioritaires 1 et 2.
	S'affiche lorsque la fonction tonalité sélectionnable par l'opérateur (OST) est activée.
	S'affiche lorsque le groupe sélectionné est programmé en tant qu'ID de téléphone. Clignote pendant la recherche Téléphone automatique.
	S'affiche lorsque la fonction talk around est activée.
	S'affiche lorsque la fonction verrouillage site est activée.

Indicateur	Description
	Le nombre de barres indique la puissance des signaux entrants. L'antenne plus 3 barres représente un signal puissant alors que l'antenne seule indique un signal faible. Aucune antenne, indique qu'aucun signal n'est présent. Sur les canaux trunking NXDN, l'indicateur d'antenne clignote lorsque vous vous trouvez hors de portée.
	S'affiche lorsque la fonction embrouilleur/ codage est activée.
	S'affiche quand la fonction enregistrement automatique sur la fonction VGS-1 optionnel est activée.
	S'affiche lorsque la fonction message automatique de réponse est activée. (L'emplacement de cet icône est le même que celui de l'icône enregistrement automatique.)
	S'affiche lorsque la fonction AUX A est activée.
	S'affiche lorsque la fonction AUX B est activée.
	S'affiche lorsque la fonction travailleur seul est activée.

## PANNEAU ARRIÈRE

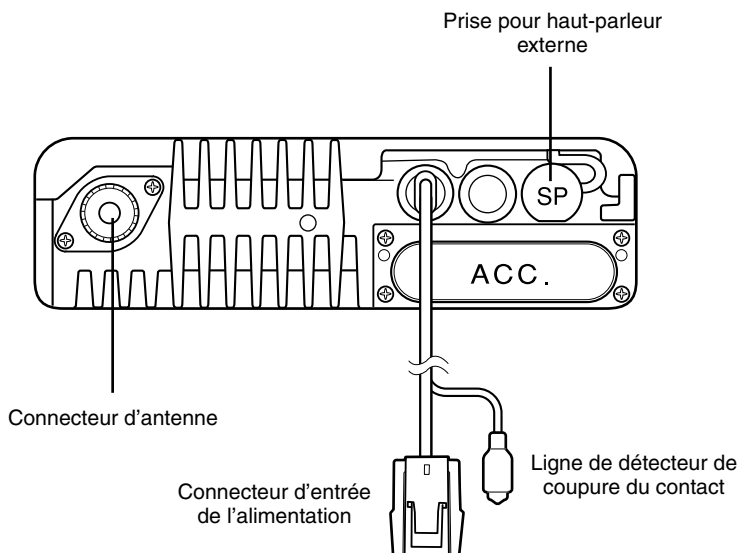

## FONCTIONS PROGRAMMABLES

Vous trouverez ci-dessous une liste des fonctions programmables disponibles. Veuillez contacter votre revendeur pour plus de détails sur ces fonctions qui ont été programmées sur votre émetteur-récepteur.

Conv. :Canaux réglés pour une utilisation conventionnelle

Trunk :Canaux réglés pour le fonctionnement trunking

✓:Disponible

N/D :Non disponible

Fonction programmable	Analogique		NXDN (numérique)	
	Conv.	Trunk LTR	Conv.	Trunk
2 tonalités <sup>1</sup>	✓	N/D	N/D	N/D
Message automatique de réponse <sup>2</sup>	✓	✓	✓	✓
Téléphone automatique	N/D	✓	N/D	N/D
Composition automatique	✓	✓	✓	✓
Programmation de composition automatique	✓	✓	✓	✓
AUX A	✓	✓	✓	✓
AUX B	✓	✓	✓	✓
Diffusion	N/D	N/D	N/D	✓
Appel 1 ~ 6	✓	✓	✓	✓
CH/GID bas	✓	✓	✓	✓
Entrée canal	✓	✓	✓	✓
CH/GID haut	✓	✓	✓	✓
CH/GID rappel	✓	✓	✓	✓
Horloge	✓	✓	✓	✓
Réglage de l'horloge	✓	✓	✓	✓
Message CW	N/D	N/D	✓	N/D
Direct CH/GID 1 ~ 5	✓	✓	✓	✓
Sélection Direct CH/GID 1 ~ 5	✓	✓	✓	✓
Format de l'afficheur	✓	✓	✓	✓
Urgence <sup>3</sup>	✓	✓	✓	✓
Volume fixe	✓	✓	✓	✓
Recherche forcée	N/D	N/D	N/D	✓
Fonction	✓	✓	✓	✓
Affichage de la position du GPS	✓	✓	✓	✓
Groupe (NXDN)	N/D	N/D	✓	N/D
Groupe + SDM (NXDN)	N/D	N/D	✓	✓
Groupe + état (NXDN)	N/D	N/D	✓	✓
CH/GID principal	✓	✓	✓	✓
Sélection du canal principal	✓	✓	✓	✓
Avertissement par klaxon	✓	✓	✓	✓
Individual (NXDN)	N/D	N/D	✓	✓
Individual + SDM(NXDN)	N/D	N/D	✓	✓



Fonction programmable	Analogique		NXDN (numérique)	
	Conv.	Trunk LTR	Conv.	Trunk
Individual + état (NXDN)	N/D	N/D	✓	✓
Éclat LCD	✓	✓	✓	✓
Travailleur seul	✓	✓	✓	✓
Entretien	✓	✓	✓	✓
Menu	✓	✓	✓	✓
Surveillance	✓	✓	✓	N/D
Surveillance momentanée	✓	✓	✓	N/D
OST (Tonalité sélectionnable par l'opérateur)	✓	N/D	N/D	N/D
Lecture <sup>2</sup>	✓	✓	✓	✓
Sélection canal prioritaire	✓	N/D	✓	N/D
Sonorisation	✓	✓	✓	✓
Balayage	✓	✓	✓	✓
Effacement/ ajout au balayage	✓	✓	✓	✓
Embrouilleur/ codage	✓	✓	✓	✓
Code embrouilleur/ codage	✓	✓	✓	✓
Selcall (FleetSync)	✓	✓	N/D	N/D
Selcall + état (FleetSync)	✓	✓	N/D	N/D
Émettre les données de GPS	✓	✓	N/D	N/D
Verrouillage du site	N/D	N/D	N/D	✓
Niveau du silencieux	✓	N/D	N/D	N/D
Silencieux désactivé	✓	N/D	N/D	N/D
Silencieux désactivé momentané	✓	N/D	N/D	N/D
Pile	✓	✓	✓	✓
État (FleetSync/ NXDN)	✓	✓	✓	✓
Talk around	✓	✓	✓	N/D
Déconnexion de téléphone	N/D	✓	N/D	N/D
Mot de passe de l'émetteur-récepteur	✓	✓	✓	✓
Mémo vocal <sup>2</sup>	✓	✓	✓	✓
Volume bas	✓	✓	✓	✓
Volume haut	✓	✓	✓	✓
Effacement/ ajout de zone	✓	✓	✓	N/D
Zone bas	✓	✓	✓	✓
Zone haut	✓	✓	✓	✓

<sup>1</sup> Le fonction 2 tonalités est disponible uniquement pour les NX-700 et NX-800.

<sup>2</sup> Les fonctions message de réponse automatique, lecture et mémo vocal ne sont disponibles que si la carte VGS-1 en option a été installée.







<sup>3</sup> Urgence ne peut être programmée que sur la touche  et sur un commutateur auxiliaire en option, tel qu'un commutateur au pied d'urgence.

### MISE SOUS/ HORS TENSION

Appuyez et maintenez enfoncé l'interrupteur  pendant environ 1 seconde pour mettre l'émetteur-récepteur sous tension. A nouveau, appuyez et maintenez enfoncé l'interrupteur  pour mettre l'émetteur-récepteur hors tension.

#### ■ Mot de passe de l'émetteur-récepteur

Si l'émetteur-récepteur est protégé par mot de passe, "PASSWORD" apparaît sur l'afficheur lors de la mise sous tension. Pour déverrouiller l'émetteur-récepteur, saisissez le mot de passe correct:

- 1 Sélectionnez un caractère à l'aide des touches  et .
    - Si vous utilisez un clavier de microphone, vous pouvez entrer le mot de passe en utilisant directement les touches DTMF.
- 2 Appuyez sur la touche  pour saisir le caractère sélectionné.
    - Cette étape n'est pas nécessaire si vous utilisez le clavier.
- 3 Répétez les étapes 1 et 2 pour saisir tout le mot de passe.
    - Appuyez sur la touche  ou la touche # du microphone pour effacer un caractère saisi par erreur. Appuyez et maintenez enfoncée la touche  ou la touche # du microphone pour supprimer tous les caractères.
- 4 Appuyez sur la touche  ou sur la touche \* du microphone pour confirmer l'entrée.
    - Si vous saisissez un mot de passe incorrect, une tonalité d'erreur est émise et l'émetteur-récepteur reste verrouillé.
    - Le mot de passe peut contenir 6 chiffres au maximum.

### RÉGLAGE DU VOLUME

Appuyez sur les touches programmées avec **volume haut/ volume Bas** pour régler le volume.

### SÉLECTION D'UNE ZONE ET D'UN CANAL/ ID DE GROUPE

Sélectionnez la zone souhaitée à l'aide des touches programmées pour la fonction **zone haut/ zone bas**. Chaque zone comprend un groupe de canaux.

Sélectionnez le canal/ ID de groupe souhaité en utilisant les touches programmées pour **CH/ GID haut/ CH/GID bas**. Chaque canal/ ID de groupe est programmé avec des réglages de transmission et de réception.

Des noms peuvent être programmés pour des zones et des canaux/ ID de groupe. Chaque nom peut contenir jusqu'à 14 caractères.

- Vous pouvez alterner l'affichage entre les noms et le numéro de zone et de canal/ ID de groupe en appuyant sur la touche programmée pour format d'affichage ou en accédant à la fonction format d'affichage par le menu {page 12}.



## TRANSMISSION

Pour les canaux trunking, reportez-vous à “Émettre des appels de groupe (numériques)” et “Émettre des appels individuels (numériques)” ci-dessous.

- 1 Sélectionnez la zone et le canal souhaités à l'aide des touches **zone haut/ zone bas** ou **CH/GID haut/ CH/GID bas**.
- 2 Appuyez sur la touche programmée pour la fonction **surveillance** ou **silencieux désactivé** pour vérifier si le canal est libre ou non.
  - Si le canal est occupé, attendez qu'il se libère.
- 3 Appuyez sur le commutateur **PTT** du microphone et parlez dans le microphone. Relâchez le commutateur **PTT** pour recevoir.
  - Le voyant DEL s'allume en rouge pendant l'émission et en vert pendant la réception d'un signal. Cet indicateur peut aussi être désactivé par votre revendeur.
  - Pour une meilleure qualité du son, tenez le microphone à environ 1,5 pouces (3 à 4 cm) de votre bouche.



### ■ Émettre des appels de groupe (numériques)

Si une touche a été programmée pour **groupe** ou **groupe + état**, vous pouvez sélectionner une ID de groupe à partir de la liste pour appeler ces groupes. Pour sélectionner une ID de groupe :

- 1 Appuyez sur la touche programmée pour **groupe** ou **groupe + état**.
- 2 Appuyez sur les touches   pour sélectionner une ID/ un nom de groupe dans la liste qui a été pré-saisie dans votre émetteur-récepteur.
  - Le nom/ ID du groupe cible apparaît sur l'afficheur.
  - Si vous utilisez un clavier de microphone, vous pouvez entrer une unité ID en appuyant sur le clavier DTMF.
- 3 Appuyez et maintenez enfoncé le commutateur **PTT** du microphone pour émettre un appel.
  - Parlez dans le microphone comme lors d'une transmission normale.

### ■ Émettre des appels individuels (numériques)

Si une touche a été programmée pour **individuel** ou **individuel + état**, vous pouvez émettre des appels à des personnes en particulier.

- 1 Appuyez sur la touche programmée pour **individuel** ou **individuel + état**.
- 2 Appuyez sur les touches   pour sélectionner une ID/ un nom d'unité dans la liste qui a été pré-saisie dans votre émetteur-récepteur.
  - Le nom/ ID de l'unité cible apparaît sur l'afficheur.
  - Si vous utilisez un clavier de microphone, vous pouvez entrer une unité ID en appuyant sur le clavier DTMF.
- 3 Appuyez et maintenez enfoncé le commutateur **PTT** du microphone pour émettre un appel.
  - Parlez dans le microphone comme lors d'une transmission normale.



## RÉCEPTION

- 1 Sélectionnez la zone et le canal souhaités à l'aide des touches **zone haut/ zone bas** ou **CH/ GID haut/ CH/GID bas**. (Si la fonction Balayage a été programmée, vous pouvez l'activer ou la désactiver à votre convenance.)
- 2 Lorsque vous entendez la voix d'un appelant, réglez le volume si nécessaire.
  - Si la signalisation a été programmée sur le canal sélectionné, vous n'entendrez un appel que si la tonalité de signalisation correspond à celle réglée sur votre émetteur-récepteur.

---

**Remarque** : Grâce à la signalisation, votre émetteur-récepteur peut coder vos appels. Cela vous permet de ne pas écouter les appels non désirés. Pour autant, vos appels ne deviennent pas privés, ils ne sont simplement pas écoutés par les émetteurs-récepteurs dont le code de signalisation est différent. Pour de plus amples détails, reportez-vous à "SIGNALISATION" en page 24.

---

### ■ Recevoir des appels de groupe (numériques)

Lorsque vous recevez un appel de groupe sur un canal conventionnel et que l'ID de groupe reçue correspond à celle qui est configurée sur votre émetteur-récepteur, vous pouvez entendre la voix de l'appelant.

Lorsque vous recevez un appel de groupe sur un canal trunking, l'émetteur-récepteur passe automatiquement sur le canal de communications pour recevoir l'appel.

- Réglez le volume si nécessaire.

### ■ Recevoir des appels individuels (numériques)

Lorsque vous recevez un appel individuel sur un canal conventionnel, une sonnerie est émise et l'afficheur montre l'ID de l'appelant. Pour répondre à l'appel, appuyez sur le commutateur **PTT** du microphone et parlez dans l'émetteur-récepteur comme pour une transmission normale.

Lorsque vous recevez un appel individuel sur un canal trunking, une sonnerie est émise et l'ID de l'appelant s'affiche. Après la réception de l'appel, vous pouvez y répondre en appuyant et en maintenant enfoncé le commutateur **PTT** du microphone et en parlant dans le microphone comme pour une transmission normale.

---

---









## MODE MENU

---

---

De nombreuses fonctions de cet émetteur-récepteur sont sélectionnées ou configurées par le biais du menu au lieu des commandes physiques. Après vous être familiarisé avec le système menu, vous en apprécierez sa polyvalence.

### ACCÈS AU MENU

- 1 Appuyez sur la touche programmée pour **menu**.
- 2 Appuyez sur les touches   pour sélectionner l'élément de menu souhaité.
  - Si vous utilisez un clavier de microphone, vous pouvez directement saisir un numéro de menu pour passer à ce menu.
- 3 Appuyez sur la touche  pour régler l'élément de menu sélectionné.
- 4 Appuyez sur les touches   pour sélectionner le réglage souhaité.
  - Pour les réglages avec plus d'1 niveau, répétez les étapes 3 et 4.
- 5 Appuyez sur la touche  pour définir le réglage sélectionné et quitter le mode menu.
  - Appuyez à tout moment sur la touche  pour revenir à l'affichage précédent.
  - Appuyez à tout moment sur la touche  pour quitter le mode menu.

### CONFIGURATION DE MENU



Il se peut que certaines touches de l'émetteur-récepteur aient déjà été programmées avec les fonctions listées dans le menu. On peut directement accéder à ces fonctions en appuyant sur la touche ou en accédant au menu. On peut accéder à toutes les autres fonctions à l'aide du menu de l'émetteur-récepteur. Le tableau suivant énumère tous les éléments de menu disponibles.



Menu	Description
2-TONE	Mode 2 tonalités
AUTO REPLY MSG	Message de réponse automatique ON/OFF
AUTO TELEPHONE	Téléphone automatique
AUTO DIAL	Mode de composition automatique
AUTO DIAL PROG	Mode de programmation de composition automatique
AUX A	AUX A ON/OFF
AUX B	AUX B ON/OFF
BROADCAST	Diffusion ON/OFF
HORLOGE	Horloge ON/OFF
CLOCK ADJUST	Mode de réglage de l'horloge
DIRECT CH1 SEL	Sélection CH/GID 1 ~ 5 direct
DISP FORMAT	Format affichage ON/OFF
EXT MIC TYPE	Mode Type de microphone externe
FIXED VOLUME	Volume fixe
FORCED SEARCH	Recherche forcée
GPS POS DISP	Mode d'affichage de la position du GPS
GROUP	Mode groupe
GROUP+STATUS	Mode groupe + état

<b>Menu</b>	<b>Description</b>
GROUP+SDM	Mode groupe + SDM
HOME CH SEL	Sélection du canal principal
HORN ALERT	Avertissement par klaxon ON/OFF
INDIVIDUAL	Mode individuel
INDIV+STATUS	Mode individuel + état
INDIV+SDM	Mode individuel + SDM
LCD BRIGHTNESS	Niveau d'éclat LCD
LONE WORKER	Travailleur seul Activé/désactivé
MAINTENANCE	Mode d'affichage de l'entretien
MONITOR	Surveillance ON/OFF
OST	OST ON/OFF
OST LIST	Mode OST
PLAYBACK	Mode lecture
PRI CH SEL	Mode de sélection du canal prioritaire
PUBLIC ADDRESS	Systeme de sonorisation ON/OFF
RX AUDIO EQ	Mode Egaliseur audio RX
RX AGC	Mode Commande de gain audio RX
RX LOW CUT	Mode Coupure basse RX
SCAN	Balayage ON/OFF
SCAN DEL/ADD	Effacement/ ajout au balayage
SCRAM/ENCRYP	Embrouilleur/ codage ON/OFF
SCRAM CODE	Mode du code d'embrouilleur
SELCALL	Mode selcall
SELCALL+STATUS	Mode selcall + état
SEND GPS DATA	Transmettre vos données de GPS
SITE LOCK	Verrouillage du site ON/OFF
SITE No.	Afficher le numéro du site
SITE	Mode Sélection de site
SQUELCH LEVEL	Mode du niveau de silencieux
SQUELCH OFF	Silencieux désactivé ON/OFF
STACK	Mode pile
STATUS	Mode d'état
TALK AROUND	Talk around ON/OFF
TX AUDIO EQ	Mode Egaliseur audio TX
TX AGC	Mode Commande de gain audio TX
TX NOISE SUPPR	Mode Suppresseur de bruit TX
PASSWORD	Mode mot de passe de l'émetteur-récepteur
VOICE MEMO	Mode de mémos vocaux
ZONE DEL/ADD	Effacement/ ajout de zone

## SAISIE DE CARACTÈRES

Il existe 2 méthodes disponibles pour saisir des caractères :

1) en appuyant sur les touches   et 2) en utilisant le clavier du microphone.

Si vous appuyez sur les touches  , la saisie du caractère affichée boucle un cycle de 0 ~ 9, A ~ Z et un espace (réglage par défaut).

Vous pouvez également attribuer un caractère à une touche d'option et ensuite, appuyez sur cette touche pour rappeler le caractère attribué : A ~ Z, a ~ z, 0 ~ 9, ou un espace et des caractères.

Si vous utilisez le clavier du microphone, vous pouvez saisir des caractères comme indiqué dans le tableau ci-dessous:

Touche DTMF	Cycle de caractères par défaut
1	1
2	A > B > C > 2
3	D > E > F > 3
4	G > H > I > 4
5	J > K > L > 5
6	M > N > O > 6
7	P > Q > R > S > 7
8	T > U > V > 8
9	W > X > Y > Z > 9
0	[espace] > 0

---

---

## BALAYAGE

---

---

Le balayage est utile pour surveiller les signaux sur les canaux de l'émetteur-récepteur. Durant le balayage, l'émetteur-récepteur recherche le signal de chaque canal et ne s'arrête que si un signal est présent sur un canal.

Pour commencer le balayage, appuyez sur la touche programmée pour la fonction **balayage**.

- L'icône  apparaît sur l'afficheur.
- Les canaux inclus dans la liste de balayage sont balayés.
- Lorsqu'un signal est détecté sur un canal, le balayage s'arrête momentanément sur ce canal. L'émetteur-récepteur se positionne sur le canal occupé jusqu'à ce que le signal ne soit plus présent. Lorsque le signal est "perdu", l'émetteur-récepteur reste momentanément sur le canal avant que le balayage reprenne. Ce délai est programmé par votre revendeur. Si un signal est reçu pendant ce délai, l'émetteur-récepteur reste sur le même canal.

Pour arrêter le balayage, appuyez à nouveau sur la touche **balayage**.

---

**Remarque :** Pour que le balayage fonctionne, il doit y avoir au moins 2 canaux ajoutés à la séquence de balayage. S'il y en a moins, le balayage ne peut pas fonctionner.

---

## BLOCAGE DE CANAL TEMPORAIRE

Si une touche est programmée pour la fonction **effacement/ ajout de balayage**, chaque canal peut être bloqué manuellement hors de la séquence de balayage.

Pendant le balayage, vous pouvez temporairement retirer des canaux de la séquence de balayage en les sélectionnant et en appuyant sur la touche **effacement/ ajout de balayage**.



- L'icône  (côté droit) n'apparaît plus sur l'afficheur pour ce canal.
- Le canal n'est plus balayé. Cependant, lorsque le balayage est terminé et qu'il reprend, les canaux sont réinitialisés et le canal sera à nouveau inclus dans la séquence de balayage.

## BALAYAGE PRIORITAIRE

Pour que le balayage prioritaire fonctionne, un canal prioritaire doit avoir été configuré.

Lorsqu'un seul canal prioritaire est utilisé, l'émetteur-récepteur passe automatiquement sur ce canal quand un appel est reçu, même si l'appel est en cours de réception sur un canal normal.

Si deux canaux prioritaires sont utilisés, le canal prioritaire 1 prend la priorité sur le canal prioritaire 2. Ainsi, lorsqu'un appel est reçu sur le canal prioritaire 1 alors qu'un appel est déjà sur le canal prioritaire 2, l'émetteur-récepteur passe automatiquement sur le canal prioritaire 1.

-  apparaît sur l'afficheur lorsque le canal est le canal prioritaire 1,  apparaît sur l'afficheur lorsque le canal est le canal prioritaire 2 et  apparaît lorsque le canal est le canal prioritaire 1 et 2.

## BALAYAGE INVERSE

Le canal de balayage inverse est le canal sélectionné lorsque vous appuyez sur le commutateur **PTT** du microphone pour transmettre pendant le balayage. Votre revendeur peut programmer l'un des canaux de balayage inverse suivants :

- **Dernier reçu + sélectionné** : Le dernier canal sur lequel vous avez émis un appel est considéré comme le nouveau canal de retour. Si le canal a été changé, le canal nouvellement sélectionné est considéré comme le nouveau canal inverse.
- **Sélectionné** : Le dernier canal sélectionné est considéré comme le nouveau canal inverse.
- **Sélectionné + talkback** : Si le canal a été changé, le canal nouvellement sélectionné est considéré comme le nouveau canal inverse. L'émetteur-récepteur "répond" sur le canal actuel.
- **Priorité 1/ priorité 2** : Si votre revendeur a programmé un canal prioritaire (soit priorité 1, soit priorité 2), ce canal est la zone et canal inverses.
- **Priorité 1 + talkback/ priorité 2 + talkback** : Si votre revendeur a programmé un canal prioritaire (soit priorité 1, soit priorité 2), ce canal est la zone et canal inverses. L'émetteur-récepteur "répond" sur le canal de réception actuel.



## EFFACEMENT/ AJOUT AU BALAYAGE

Vous pouvez ajouter et enlever des zones et/ou des canaux/ ID de groupe à et de la liste de balayage.

- 1 Sélectionnez la zone et/ou le canal/ ID de groupe souhaités.
- 2 Appuyez sur la touche programmée pour **effacement/ ajout de zone** (pour ajouter/ enlever des zones) ou **effacement/ ajout au balayage** (pour ajouter/ enlever des canaux/ ID de groupe).
  - Vous pouvez également appuyer et maintenir enfoncée la touche programmée pour **effacement/ ajout au balayage** pour ajouter/ supprimer des zones.

## SÉLECTION CANAL PRIORITAIRE

Si le canal prioritaire a été défini comme étant sélectionnable par l'opérateur, vous pouvez aussi reprogrammer le mode prioritaire.

- 1 Sélectionnez la zone et le canal souhaités.
- 2 Appuyez sur la touche programmée pour **sélection canal prioritaire**, appuyez et maintenez enfoncée la touche programmée pour la fonction **balayage**.
  - Une liste des types de canaux apparaît sur l'afficheur.
- 3 Appuyez sur les touches   pour sélectionner le type de canal pour votre canal actuel.
  - Vous pouvez définir le canal comme "NORMAL", "PRIORITAIRE 1", "PRIORITAIRE 2", or "PRIORITAIRE 1&2".
- 4 Appuyez sur la touche  pour sauvegarder le réglage et quitter le mode sélection canal prioritaire.

---

---

# FleetSync: TÉLÉAVERTISSEUR BIDIRECTIONNEL ALPHANUMÉRIQUE

---

---

FleetSync est un téléavertisseur bidirectionnel alphanumérique et ce protocole appartient à **JVC KENWOOD Corporation**. FleetSync active une variété de téléavertisseurs sur votre émetteur-récepteur, dont certains dépendent de la programmation effectuée par le revendeur.

Votre revendeur peut configurer FleetSync ou FleetSync II sur votre émetteur-récepteur. Les émetteurs-récepteurs configurés à l'aide de FleetSync peuvent communiquer avec les autres émetteurs-récepteurs configurés à l'aide de FleetSync. De même, les émetteurs-récepteurs configurés à l'aide de FleetSync II peuvent communiquer avec les autres émetteurs-récepteurs configurés à l'aide de FleetSync II. Néanmoins, les émetteurs-récepteurs configurés à l'aide de FleetSync ne peuvent pas communiquer avec les émetteurs-récepteurs configurés à l'aide de FleetSync II (et inversement).

---







**Remarque :** Cette fonction n'est disponible que lors d'une utilisation analogique.

---

## SELCALL (APPEL SÉLECTIF)

Un selcall est un appel vocal vers une station particulière ou un groupe de stations.

### ■ Transmission

- 1 Sélectionnez la zone et le canal souhaités.
- 2 Appuyez sur la touche programmée pour **selcall** ou **selcall + état** pour passer en mode selcall.
- 3 Appuyez sur les touches   pour sélectionner l'ID de la station que vous souhaitez appeler.
  - Si la composition manuelle est activée, il vous est possible de saisir l'ID de la station à l'aide du clavier du microphone ou en utilisant les touches  . Lorsque vous utilisez les touches  , sélectionnez un caractère numérique puis appuyez sur la touche  pour confirmer le caractère et déplacer le curseur vers la droite. Répétez cette procédure pour toute l'ID.
- 4 Appuyez sur le commutateur **PTT** du microphone et commencez à parler.

### ■ Réception

Une tonalité d'avertissement sera émise et l'émetteur-récepteur passera automatiquement en mode selcall.

L'ID de la station appelante apparaît lors de la réception d'un selcall. Lorsque l'ID de la station appelante apparaît sur l'afficheur, vous pouvez répondre à l'appel en appuyant sur le commutateur **PTT** du microphone et en parlant dans le microphone.

## ■ Codes d'identification

Un code ID est une combinaison d'un numéro de flotte à 3 chiffres et d'un numéro ID à 4 chiffres. Chaque émetteur-récepteur doit avoir son propre numéro de flotte et d'ID.

- Saisissez un numéro de flotte (100 - 349) pour émettre un appel de groupe.
- Saisissez un numéro d'ID (1000 - 4999) pour émettre un appel individuel dans votre flotte.
- Saisissez un numéro de flotte pour émettre un appel à toutes les unités d'une flotte sélectionnée (Appel flotte).
- Saisissez un numéro d'ID pour émettre un appel à l'ID sélectionnée dans toutes les flottes (Appel superviseur).
- Sélectionnez "ALL" les flottes et "ALL" les ID pour appeler toutes les unités (Appel diffusion générale).

---

**Remarque :** La fourchette d'ID peut être limitée par la programmation.











---

## MESSAGE D'ÉTAT

Vous pouvez envoyer et recevoir des messages d'état à 2 chiffres qui peuvent être décidés dans votre groupe. Les messages peuvent contenir jusqu'à 16 caractères alphanumériques. Les messages d'état vont de 10 à 99 (80 - 99 sont réservés à des messages spéciaux).

15 messages maximum reçus peuvent être enregistrés dans la pile mémoire de votre émetteur-récepteur. Ces messages sauvegardés peuvent être revus après réception. Selon les réglages de votre revendeur, lorsque la pile mémoire est pleine, soit le message le plus ancien est effacé quand un nouveau message est reçu soit ce nouveau message n'est pas sauvegardé dans la pile mémoire. L'icône  s'allume lorsqu'un message est enregistré dans la pile mémoire.

## ■ Transmission

- 1 Sélectionnez la zone et le canal souhaités.
- 2 Appuyez sur la touche programmée pour la fonction **état** pour passer en mode état ou **selcall + état** pour passer en mode selcall.
  - Lorsque vous utilisez la touche **état** pour passer en mode état, la flotte/ ID de cible est fixe et ne peut pas sauté. Passez directement à l'étape 5 pour continuer.
- 3 En mode selcall, appuyez sur les touches  pour sélectionner l'ID de la station que vous souhaitez appeler.
  - Si la composition manuelle est activée, il vous est possible de saisir l'ID de la station à l'aide du clavier du microphone ou en utilisant les touches . Lorsque vous utilisez les touches , sélectionnez un caractère numérique puis appuyez sur la touche  pour confirmer le caractère et déplacer le curseur vers la droite. Répétez cette procédure pour toute l'ID.
- 4 Appuyez sur la touche  pour passer en mode état.
- 5 Appuyez sur les touches  pour sélectionner l'ID d'état que vous souhaitez émettre.
  - Si la composition manuelle est activée, il vous est possible de saisir l'ID de la station à l'aide du clavier du microphone ou en utilisant les touches . Lorsque vous utilisez les touches , sélectionnez un caractère numérique puis appuyez sur la touche  pour confirmer le caractère et déplacer le curseur vers la droite. Répétez cette procédure pour toute l'ID.
- 6 Appuyez sur le commutateur **PTT** du microphone ou sur la touche  pour initier l'appel d'état.
  - "<<COMPLETE>>" s'affiche lorsque l'appel a été émis avec succès.











## ■ Réception

Lorsqu'un appel d'état est reçu, l'icône  clignote et une ID d'appel ou un message texte apparaît.

Appuyez sur n'importe quelle touche pour revenir au fonctionnement normal.

## ■ Revoir les messages de la pile mémoire

- 1 Appuyez sur la touche programmée pour **pile**, ou appuyez et maintenez la touche programmée pour **selcall**, **état**, ou **selcall + état** pour passer en mode pile.
  - Le dernier message reçu s'affiche ainsi que le numéro du message.
- 2 Appuyez sur les touches   pour sélectionner le message souhaité.
  - Les types de message sont identifiés comme suit :  
I : ID de l'appelant  
S : Message d'état  
M : Message court
  - Vous pouvez modifier les informations affichées en appuyant et en maintenant enfoncée la touche  pendant 1 seconde. La séquence d'affichage est la suivante :  
Nom d'ID > Message d'état/court > CH/GID > Horodatage > Nom d'ID ...
- 3 Appuyez sur la touche  pour revenir au fonctionnement normal.
  - Pour supprimer le message sélectionné, appuyez sur la touche  ou sur la touche # du microphone. Pour confirmer la suppression, appuyez sur la touche  ou sur la touche \* du microphone.
  - Pour supprimer tous les messages, appuyez et maintenez enfoncée la touche  ou la touche # du microphone pendant 1 seconde. Pour confirmer la suppression, appuyez sur la touche  ou sur la touche \* du microphone.

## MESSAGES COURTS

Pour envoyer un message court, vous devez connecter l'émetteur-récepteur à un ordinateur. Pour de plus amples détails, renseignez vous auprès de votre revendeur.

- Les messages courts peuvent contenir 48 caractères au maximum.
- Les messages courts reçus s'affichent de la même manière que les messages d'état et sont enregistrés dans la même pile mémoire. Une combinaison maximum de 15 appels d'état et messages courts peut être sauvegardée dans la pile mémoire.

## MESSAGES LONGS

Pour recevoir et émettre de longs messages, vous devez connecter l'émetteur-récepteur à un ordinateur. Pour de plus amples détails, renseignez vous auprès de votre revendeur.

- Les messages longs peuvent contenir 4096 caractères au maximum.

## RAPPORT GPS

Pour envoyer vos données de localisation, vous devez d'abord connecter une unité GPS à l'émetteur-récepteur. Les données GPS peuvent être transmises manuellement en appuyant sur la touche programmée pour **émettre les données de GPS** ou en accédant à la fonction émettre les données de GPS par le menu {page 12}. Si votre revendeur a procédé à un paramétrage, les données GPS peuvent automatiquement être transmises à un intervalle de temps prédéfini.

---

---

# APPELS DTMF (DOUBLE TONALITE MULTI-FRÉQUENCE)

---

---

**Remarque :** Les appels DTMF peuvent uniquement être émis en fonctionnement analogique.

---

## ÉMETTRE UN APPEL DTMF

### ■ Composition manuelle (Clavier du microphone uniquement)



- 1 Appuyez et maintenez enfoncé le commutateur **PTT** du microphone.
- 2 Saisissez les chiffres souhaités à l'aide du clavier du microphone.
  - Les tonalités DTMF correspondantes sont émises chaque fois que vous appuyez sur une touche.
  - Si vous relâchez le commutateur **PTT** du microphone, le mode de transmission s'arrêtera même si le numéro complet n'a pas été envoyé.

### ■ Clavier Auto PTT (Clavier du microphone uniquement)

Si votre revendeur a activé la fonction clavier Auto PTT, appuyez simplement sur les touches du microphone pour émettre un appel.

- Le code DTMF sera automatiquement envoyé lorsque vous appuyez sur une touche.

### ■ Sauvegarde puis émission

- 1 Appuyez sur la touche programmée pour **composition automatique**.
- 2 Saisissez les chiffres souhaités à l'aide du clavier du microphone.
  - Les chiffres apparaissent sur l'afficheur au fur et à mesure de la saisie.
  - Autrement, vous pouvez saisir des chiffres en utilisant les touches   {page 14}.
  - Vous pouvez entrer un maximum de 30 chiffres avant de transmettre.
- 3 Après avoir saisi le numéro complet, appuyez sur le commutateur **PTT** du microphone ou sur la touche  pour transmettre.



---

**Remarque :** Si vous mettez l'alimentation hors tension avant de transmettre le numéro, il sera supprimé de la mémoire.

---

## COMPOSITION AUTOMATIQUE

La composition automatique vous permet d'appeler rapidement les numéros DTMF qui ont été programmés sur votre émetteur-récepteur.

- 1 Appuyez sur la touche programmée pour la fonction **composition automatique** ou accédez à la fonction de composition automatique par le menu {page 12}.
  - La première entrée de la liste de composition automatique s'affiche.
- 2 Appuyez sur les touches  , ou saisissez le numéro DTMF approprié (01 - 32) pour sélectionner le numéro souhaité de la liste de composition automatique.
  - La saisie mise en mémoire apparaît sur l'afficheur.
- 3 Appuyez sur le commutateur **PTT** du microphone pour émettre un appel.

## CODE DE BLOCAGE

Cette fonction est utilisée en cas de vol ou de perte d'un émetteur-récepteur. Lorsqu'un émetteur-récepteur reçoit un appel contenant un code de blocage d'émetteur-récepteur, soit le mode de transmission sera désactivé, soit le mode de réception et le mode de transmission seront désactivés. Le code de blocage est annulé lorsque l'émetteur-récepteur reçoit un appel avec un code de reprise.

---

---

## APPELS TRUNKING (ANALOGIQUES)

---



---

### ÉMETTRE UN APPEL TÉLÉPHONIQUE

#### ■ Composition manuelle

- 1 Sélectionnez la zone et l'ID de groupe téléphonique souhaités.
- 2 Appuyez sur le commutateur **PTT** du microphone pour démarrer l'appel.
- 3 Saisissez le numéro souhaité à l'aide des touches du microphone.

#### ■ Sélection d'un numéro de la liste

- 1 Sélectionnez la zone et l'ID de groupe téléphonique souhaités.
- 2 Appuyez sur la touche programmée pour **composition automatique**.
  - La dernière unité appelée s'affiche.
- 3 Appuyez sur les touches   pour sélectionner le numéro de la liste souhaité.
- 4 Appuyez sur le commutateur **PTT** du microphone pour démarrer l'appel.

### RECEVOIR UN APPEL TÉLÉPHONIQUE

Lors de la réception d'un appel, appuyez et maintenez enfoncé le commutateur **PTT** du microphone pour parler et relâchez-le pour recevoir.

- Une seule personne à la fois peut parler.

---

---

## APPELS D'URGENCE

---

---

Si votre émetteur-récepteur a été programmé avec la fonction urgence, vous pouvez émettre des appels d'urgence.

---

**Remarque :** Seule la touche  et un commutateur auxiliaire en option, tel qu'un commutateur au pied d'urgence, peuvent être programmés avec la fonction urgence.

---

- 1 Appuyez et maintenez enfoncée la touche programmée pour la fonction **urgence**.
  - Selon le délai programmé sur votre émetteur-récepteur, le temps nécessaire pour passer en mode urgence variera.
  - Lorsque l'émetteur-récepteur entre en mode urgence, il passe sur le canal d'urgence et commence à émettre en fonction de la manière dont il aura été configuré par votre revendeur. Les périodes de transmission sont également configurées par le revendeur.
- 2 Pour sortir du mode d'urgence, appuyez et maintenez enfoncée à nouveau la touche **urgence**.
  - Si le mode urgence exécute un nombre de cycles préprogrammés, il s'arrêtera automatiquement et l'émetteur-récepteur se remettra sur la zone et le canal utilisés avant le passage en mode urgence.

---

**Remarques :**

- ◆ Votre revendeur peut régler l'émetteur-récepteur afin qu'il émette une tonalité lors d'une transmission en mode urgence.
  - ◆ Votre revendeur peut régler l'émetteur-récepteur pour qu'il émette des tonalités et reçoive des signaux normalement ou que le haut-parleur soit mis en sourdine pendant le fonctionnement de l'urgence.
-

---

---

# EMBROUILLEUR

---

---

**Remarque** : Demandez des informations à votre revendeur concernant la carte d'embrouilleur vocal.

---

## TRANSMISSION SÉCURISÉE (CODÉE)

Appuyez sur la touche programmée pour **embrouilleur/ codage** ou accédez à la fonction embrouilleur par le menu {page 12} pour faire passer l'émetteur-récepteur en transmission sécurisée (codée).

- L'icône  s'affiche quand la fonction embrouilleur est activée.
- Appuyer sur le commutateur **PTT** du microphone une fois la fonction embrouilleur activée permet de coder le signal transmis.

### QUIET TALK (QT)/ DIGITAL QUIET TALK (DQT)





Votre revendeur peut avoir programmé une signalisation QT ou DQT sur les canaux de votre émetteur-récepteur. Une tonalité QT/ un code DQT est une tonalité/ un code sub-audible qui vous permet d'ignorer (de ne pas entendre) des appels de groupes qui utilisent le même canal.

Lorsqu'un canal est configuré avec une tonalité QT ou un code DQT, le silencieux ne s'ouvre que si un appel contenant un code ou une tonalité correspondant est reçu. De même, les signaux que vous transmettez ne seront entendus que par les groupes dont la signalisation QT/ DQT correspond à votre émetteur-récepteur.

Si un appel contenant une tonalité ou un code différent est effectué sur le même canal que vous, le silencieux ne s'ouvrira pas et vous n'entendrez pas l'appel. Ceci vous permet d'ignorer (de ne pas entendre) ces appels. Bien qu'il puisse sembler que vous ayez votre propre canal lorsque vous utilisez QT/ DQT, d'autres groupes peuvent encore entendre vos appels s'ils configurent leur émetteur-récepteur avec la même tonalité ou le même code.

#### ■ Tonalité sélectionnable par l'opérateur (OST)

Si une touche a été programmée pour la fonction **OST**, vous pouvez reprogrammer les paramètres QT/DQT sur chacun de vos canaux.

- 1 Sélectionnez le canal souhaité.
- 2 Appuyez sur la touche programmée pour la fonction **OST** et maintenez-la enfoncée pendant 1 seconde.
  - L'icône  apparaît sur l'afficheur.
- 3 Appuyez sur les touches   pour sélectionner la tonalité ou le code souhaité. (Votre revendeur peut régler jusqu'à 40 tonalités/ codes.)
- 4 Appuyez sur la touche  pour sauvegarder le nouveau réglage.

Après avoir sélectionné et configuré la tonalité ou le code souhaité, la fonction OST est activée. Lorsque vous avez terminé une utilisation avec la fonction OST, appuyez sur la touche **OST** pour désactiver la fonction OST.

## NUMÉRO D'ACCÈS RADIO (RAN)

Le système RAN est un nouveau système de signalisation uniquement conçu pour les communications radio numériques. Le fonctionnement est le même que celui de la signalisation analogique QT/ DQT.

Lorsqu'un canal est configuré avec un RAN, le silencieux ne s'ouvrira que lorsqu'un appel contenant un RAN correspondant est reçu. De même, les signaux que vous transmettez ne seront entendus que par les groupes dont la signalisation RAN correspond à votre émetteur-récepteur.

Si un appel contenant un RAN différent est effectué sur le même canal que vous, le silencieux ne s'ouvrira pas et vous n'entendrez pas l'appel. Ceci vous permet d'ignorer (de ne pas entendre) ces appels.

## SIGNALISATION OPTIONNELLE

Votre revendeur peut aussi programmer plusieurs types d'options de signalisation pour les canaux de votre émetteur-récepteur.

**Signalisation à 2 tonalités** : La signalisation à 2 tonalités n'ouvre le silencieux que si votre émetteur-récepteur reçoit un appel contenant les 2 tonalités correspondantes. (NX-700 / NX-800 uniquement)

**Signalisation DTMF** : La signalisation DTMF n'ouvre le silencieux que lorsque l'émetteur-récepteur reçoit un appel contenant un code DTMF correspondant. Reportez-vous à la page 20 "APPELS DTMF (DOUBLE TONALITÉ MULTI-FRÉQUENCE)".

**Signalisation FleetSync** : Reportez-vous à la page 17 "SELCALL (APPEL SÉLECTIF)".

**Signalisation NXDN ID** : Le NXDN ID est un système de signalisation optionnel uniquement disponible pour les communications numériques.

## HORLOGE

A condition que votre revendeur l'ait mise en service, votre émetteur-récepteur peut indiquer l'heure grâce à l'horloge intégrée. L'heure s'affiche momentanément lorsque l'émetteur-récepteur est mis sous tension. De plus, vous pouvez voir l'heure à tout instant en appuyant sur la touche programmée pour la fonction **horloge**.





---

**Remarque** : Si l'émetteur-récepteur est hors alimentation pendant de longues périodes, l'heure indiquée par l'horloge s'efface.

---

### ■ Réglage de l'horloge

Pour régler l'heure:

- 1 Appuyez sur la touche programmée pour **réglage de l'horloge**.
  - Le réglage de l'heure s'affiche.
- 2 Appuyez sur les touches   pour augmenter ou diminuer le réglage de l'année.
- 3 Appuyez sur la touche  pour régler l'année et passer au réglage du mois.
- 4 Répétez les étapes 2 et 3 pour régler le jour, l'heure et les minutes.
- 5 Appuyez sur la touche  pour quitter le mode réglage de l'horloge.
  - Vous pouvez appuyer sur  à tout moment pour quitter le mode réglage de l'horloge.

## ÉCLAT LCD

Le rétroéclairage LCD peut être éteint ou réglé à un niveau faible ou élevé. Pour passer d'un réglage de luminosité à l'autre, appuyez sur la touche programmée pour la fonction **éclat LCD**.

- A chaque pression sur la touche **éclat LCD**, le niveau de luminosité passe d'un niveau élevé à un niveau plus faible puis s'éteint puis repasse à un niveau élevé.

## AVERTISSEMENT PAR KLAXON

Pour utiliser la fonction avertissement par klaxon, votre revendeur doit installer un appareil en option. Lorsqu'un appel reçu correspond au paramètre de signalisation en option de votre émetteur-récepteur, l'avertissement par klaxon déclenche l'avertisseur du véhicule ou un autre système d'alerte externe. Cette fonction vous informe qu'un appel a été reçu alors que vous n'étiez pas dans votre véhicule.

Pour activer et désactiver l'avertissement par klaxon, appuyez sur la touche programmée pour la fonction **avertissement par klaxon** ou accédez à la fonction d'avertissement par klaxon par le menu {page 12}.

- HA s'affiche momentanément sur l'afficheur lorsque la fonction avertissement par klaxon est activée.



## SONORISATION (PA)

Pour utiliser le système de sonorisation, votre revendeur doit installer un appareil en option et un haut-parleur externe. Cette fonction permet d'amplifier grâce au haut-parleur externe toutes les entrées reçues via le microphone.

Utilisation du système de PA:

- 1 Appuyez sur la touche programmée pour la fonction **sonorisation** ou accédez à la fonction sonorisation par le menu {page 12}.
  - PA apparaît sur l'afficheur lorsque la fonction PA est activée.
- 2 Appuyez et maintenez enfoncé le commutateur **PTT** du microphone, puis parlez dans le microphone.
  - Utilisez les touches **volume haut** et **volume bas** pour régler la sortie audio du haut-parleur externe.
- 3 Appuyez à nouveau sur la touche **sonorisation** ou modifiez la zone ou CH/GID pour revenir au fonctionnement normal.

---

---

## OPÉRATIONS EN ARRIÈRE-PLAN

---

---

Votre revendeur peut activer un certain nombre de fonctions que vous pouvez exécuter sans aucune autre manipulation de votre part.

### TEMPORISATEUR D'ARRÊT (TOT)

L'objectif de la fonction temporisateur d'arrêt est d'éviter qu'un appelant utilise un canal pendant une durée prolongée.

Si vous transmettez pendant un délai qui excède le délai programmé, l'émetteur-récepteur arrête de transmettre et une tonalité d'avertissement est émise. Pour arrêter la tonalité, relâchez le commutateur **PTT** du microphone.

Si elle est programmée par votre revendeur, une tonalité de préalerte sera émise avant expiration du temporisateur. De même, si c'est programmé, vous risquez d'attendre un petit moment avant de continuer à transmettre. Si vous appuyez sur le commutateur **PTT** du microphone avant la réinitialisation du temporisateur, une tonalité d'avertissement sera émise et l'émetteur-récepteur ne passera pas en mode transmission.

### INDICATEUR DE PUISSANCE DE SIGNAL

L'indicateur de puissance de signal affiche la puissance des appels reçus.



Signal puissant



Signal suffisant



Signal faible



Signal très faible

Aucun icône n'apparaît lorsque aucun signal n'est disponible



Clignote si hors de portée (Trunking NXDN uniquement)

### COMPRESSEUR-EXTENSEUR

Le compresseur-extenseur peut uniquement être programmé pour des canaux FM spécifiques. Si ce dispositif a été programmé par votre revendeur, les signaux émis passent par un compresseur avant envoi et les signaux reçus passent par un extenseur à l'arrivée.

- Pour que le compresseur-extenseur puisse fonctionner, votre revendeur doit l'avoir réglé pour la transmission et la réception.

Ce dispositif interne améliore la clarté des signaux évitant ainsi les parasites excessifs. Cette fonction n'est pas utilisée sur les canaux numériques puisqu'ils ne sont pas sensibles aux bruits et interférences.

## BLOCAGE DE CANAL OCCUPÉ (BCL)

Sur les canaux conventionnels, si le BCL est configuré par votre revendeur, vous ne pourrez pas transmettre sur le canal s'il est déjà utilisé. Dans ce cas, utilisez un autre canal ou attendez qu'il se libère.

Mais si une fonction d'annulation de BCL a aussi été programmée, vous pouvez transmettre par-dessus le signal en cours:

- 1 Appuyez et maintenez enfoncé le commutateur **PTT** du microphone.
  - Si le canal est déjà utilisé, une tonalité d'avertissement est émise.
- 2 Relâchez le commutateur **PTT**, puis appuyez et maintenez enfoncé à nouveau le commutateur **PTT** du microphone dans un laps de temps d'une demi seconde.
- 3 Parlez dans l'émetteur-récepteur comme lors d'un appel normal.

## RECHERCHE D'UN CANAL DE CONTRÔLE

Sur les canaux trunking numériques, l'émetteur-récepteur doit rechercher un canal de contrôle. Pendant la recherche, aucun signal ne peut être reçu. La recherche commence automatiquement lorsque vous passez sur un canal trunking numérique.

- Pendant la recherche d'un canal de contrôle, l'icône d'antenne clignotera. Lorsqu'un système disponible a été trouvé, l'icône d'antenne reste affiché sans clignoter.

## ID PTT

L'ID PTT est le code ID unique de l'émetteur-récepteur qui est envoyé chaque fois que le commutateur **PTT** du microphone est enfoncé.

---

**Remarque :** L'ID du PTT ne peut être faite qu'avec l'utilisation analogique.

---

Si un signal de début d'émission est configuré, le signal ID est émis lorsque vous appuyez sur le commutateur **PTT** du microphone.

Si un signal de fin d'émission est configuré, le signal ID est émis lorsque vous relâchez le commutateur **PTT** du microphone.

Si les deux sont configurés, le signal ID est émis lorsque vous appuyez et relâchez le commutateur **PTT** du microphone.

---

---

# SYNTHÉTISEUR VOIX ET UNITÉ D'ENREGISTREMENT VGS-1 EN OPTION

---

---

Avec le synthétiseur voix et l'unité d'enregistrement VGS-1 en option, vous accédez aux fonctions enregistrement vocal et annonce vocale. Pour de plus amples détails, renseignez vous auprès de votre revendeur.

## ENREGISTREUR DE VOIX

L'enregistreur de voix offre la possibilité d'enregistrer automatiquement vos conversations ainsi qu'une fonction mémo vocal pour créer des mémos vocaux.

### ■ Enregistrement automatique

Activée, la fonction d'enregistrement automatique enregistre en continu tous les signaux émis et reçus. La zone de sauvegarde des enregistrements conserve 30 secondes d'enregistrement, et tous les signaux émis et reçus sont enregistrés et effacés simultanément pour ne garder en mémoire que les 30 dernières secondes d'enregistrement.

- L'icône  apparaît sur l'afficheur lorsque cette fonction est activée.

### ■ Mémos vocaux

Pour enregistrer un mémo vocal pour lecture ultérieure :

- 1 Appuyez sur la touche programmée pour la fonction **mémo vocal**, appuyez et maintenez enfoncée la touche programmée pour la fonction **lecture** pendant 1 seconde, ou accédez à la fonction de mémo vocal par le menu {page 12}.
  - La durée de la mémoire d'enregistrement s'affiche et le compte à rebours commence.
- 2 Parlez dans le microphone pour enregistrer votre mémo vocal.
- 3 Appuyez sur la touche  pour mettre un terme à l'enregistrement et pour le sauvegarder dans la mémoire de l'émetteur-récepteur, à n'importe quel moment.
  - Lorsque la mémoire est pleine, l'enregistrement s'arrête automatiquement et le mémo vocal est sauvegardé.





## ■ Message automatique de réponse

Vous pouvez paramétrer l'émetteur-récepteur pour répondre automatiquement à des messages individuels (avec FleetSync/NXDN) :

- 1 Appuyez sur la touche programmée pour la fonction **message automatique de réponse** pour entrer dans ce mode.
  - L'icône  apparaît sur l'afficheur.
- 2 Si vous recevez un appel individuel, la réponse automatique commence après un délai de 3 secondes et l'émetteur-récepteur envoie une réponse automatique à l'appelant et "GREETING" s'affiche.
  - Si vous êtes disponible pour répondre à l'appel, appuyez sur n'importe quelle touche pour annuler la réponse automatique.
  - S'il reste un canal disponible sur votre émetteur-récepteur pour l'enregistrement, le message "Je ne suis pas disponible. L'appelant peut alors laisser un message enregistré sur l'émetteur-récepteur, et vous pourrez l'écouter plus tard. Si un message est enregistré sur votre émetteur-récepteur, "Msg Rcvd" apparaît sur l'afficheur.
  - Si aucun canal n'est disponible pour un enregistrement, "Je ne suis pas disponible" sera envoyé à l'appelant et "MEMORY FULL" apparaît sur l'afficheur.

## ■ Lecture

Pour lire une conversation, un mémo ou un message enregistrés:

- 1 Appuyez sur la touche programmée pour la fonction **lecture** ou accédez à la fonction lecture par le menu (page 12).
  - Si la dernière action sur votre émetteur-récepteur était d'enregistrer automatiquement votre conversation, "STORE ?" s'affichera, autrement un canal d'enregistrement avec l'heure de l'enregistrement s'affichera.
- 2 Appuyez sur les touches   pour sélectionner le canal que vous voulez lire.
  - "AR" représente les enregistrements automatiques de conversation.
  - "RM" représente les messages de réponse automatiques.
  - "VM" représente les mémos vocaux.
- 3 L'émetteur-récepteur annonce l'heure et le canal, puis la lecture de l'enregistrement commence automatiquement.
  - Lorsque tout l'enregistrement a été lu, "END OF MESSAGE" s'affiche. Vous pouvez également mettre un terme à l'enregistrement à tout moment en appuyant sur la touche .
  - Pour supprimer l'enregistrement sélectionné, appuyez sur la touche . Pour effacer toutes les données enregistrées, appuyez sur la touche  et maintenez-la enfoncée.

## GUIDE VOCAL

S'il a été configuré par votre revendeur, lors du changement de la zone et/ou du canal, une voix audio annonce le nouveau numéro de zone et de canal/ ID de groupe. De plus, lors du changement du réglage d'une fonction, une voix audio annonce le nouveau réglage. (Les annonces vocales varient selon les réglages du revendeur).



TRANSCEPTOR DIGITAL VHF

**NX-700 NX-700H**

TRANSCEPTOR DIGITAL UHF

**NX-800 NX-800H**

TRANSCEPTOR DIGITAL 700MHz

**NX-900**

TRANSCEPTOR DIGITAL 800MHz

**NX-901**

**MANUAL DE INSTRUCCIONES**





# MUCHAS GRACIAS

Le agradecemos que haya elegido **KENWOOD** para sus aplicaciones móviles personales.

Este manual de instrucciones abarca únicamente las operaciones básicas de su radio móvil NEXEDGE. Solicite a su proveedor información sobre las funciones personalizadas que se puedan añadir a su radio.

## AVISOS AL USUARIO

- ◆ La ley gubernamental prohíbe la operación de transmisores no autorizados dentro de los territorios que se encuentren bajo el control del gobierno.
- ◆ La operación ilegal se castigará con multa y/o encarcelamiento.
- ◆ Solicite la reparación solamente a un técnico cualificado.

**Seguridad:** Es importante que el operador conozca y entienda los peligros comunes derivados del uso de cualquier transceptor.



### ADVERTENCIA

#### ◆ AMBIENTES EXPLOSIVOS (GASES, POLVO, HUMOS, etc.)

Desconecte el transceptor mientras abastece combustible, o cuando haya estacionado en una gasolinera. No transporte recipientes conteniendo combustible de recambio en el portaequipajes de su vehículo si ha instalado su transceptor en el área del portaequipajes.

#### ◆ LESIONES OCASIONADAS POR TRANSMISIONES DE RADIOFRECUENCIA

No opere su transceptor cuando haya alguna persona cerca o en contacto con la antena para evitar la posibilidad de que se produzcan quemaduras por alta frecuencia o lesiones físicas relacionadas.

#### ◆ DETONADORES DE DINAMITA

Operar el transceptor a menos de 150 m (500 pies) de cartuchos de dinamita puede provocar su explosión. Desconecte la alimentación del transceptor cuando se encuentre en un área donde se estén realizando detonaciones o existan señales de "DESCONECTAR RADIOS DE 2 VÍAS". Si transporte cartuchos de detonación en su vehículo, asegúrese de que vayan encerrados en una caja metálica con el interior acolchado. No transmita mientras se estén colocando los cartuchos en el contenedor o se estén extrayendo de él.

La tecnología de codificación de voz AMBE+2™ integrada en este producto está protegida por derechos de propiedad intelectual incluyendo los derechos de patente, los derechos de autor y secretos comerciales de Digital Voice Systems, Inc. Esta tecnología de codificación de voz otorga licencia para su uso únicamente dentro de este equipo de comunicaciones.

Está explícitamente prohibido que el usuario de esta tecnología intente extraer, retirar, descompilar, realizar ingeniería inversa, o desmontar el código objeto, o convertir de cualquier otra manera el código objeto a una forma legible para el ser humano. Los números de patente de los EE.UU. #6,199,037, #6,912,495, #8,200,497, #7,970,606 y #8,359,197.

## Derechos de propiedad intelectual del firmware

La titularidad y propiedad de los derechos de propiedad intelectual del firmware integrado en las memorias de los productos KENWOOD están reservados para JVC KENWOOD Corporation.

## PRECAUCIONES

Respete las siguientes precauciones para evitar incendios, lesiones personales y daños en el transceptor.

- No intente configurar el transceptor mientras conduce; es demasiado peligroso.
- No desmonte ni modifique el transceptor bajo ningún concepto.
- No exponga el transceptor a la luz directa del sol durante periodos de tiempo prolongados, ni lo coloque cerca de calefactores.
- Si se detecta un humo o olor anormales proveniente del transceptor, desconecte la alimentación del transceptor inmediatamente y póngase en contacto con su proveedor de **KENWOOD**.
- El uso del transceptor mientras conduce puede infringir las leyes de tráfico. Consulte y respete el reglamento de tráfico de su país.
- No utilice opciones no indicadas por **KENWOOD**.



### PRECAUCIÓN

- ◆ ¡El transceptor funciona sólo en sistemas de tierra negativos de **12 V**! Compruebe la polaridad de la batería y el voltaje del vehículo antes de instalar el transceptor.
- ◆ Uso de un cable de alimentación CC opcional **KENWOOD**.
- ◆ No corte ni extraiga el porta fusible del cable de alimentación CC.



### ADVERTENCIA

Para la seguridad de los pasajeros, instale el transceptor firmemente utilizando un soporte de montaje opcional de forma que el transceptor no se suelte en caso de colisión.

# CONTENIDO

DESEMBALAJE Y COMPROBACIÓN DEL EQUIPO .....	1
ACCESORIOS SUMINISTRADOS .....	1
PREPARATIVOS .....	2
HERRAMIENTAS REQUERIDAS.....	2
CONEXIÓN DEL CABLE DE ALIMENTACIÓN .....	2
INSTALACIÓN EL TRANSECTOR.....	3
DISPOSICIÓN FÍSICA .....	4
PANEL FRONTAL.....	4
PANTALLA.....	5
PANEL TRASERO .....	6
FUNCIONES PROGRAMABLES .....	7
ENCENDIDO Y APAGADO .....	9
AJUSTE DEL VOLUMEN .....	9
SELECCIÓN DE UNA ZONA Y CANAL/ ID DE GRUPO .....	9
TRANSMISIÓN .....	10
RECEPCIÓN.....	11
MODO DE MENÚ.....	12
ACCESO A LOS MENÚS.....	12
CONFIGURACIÓN DEL MENÚ.....	12
INTRODUCCIÓN DE CARACTERES .....	14
EXPLORACIÓN .....	15
BLOQUEO DE CANAL TEMPORAL.....	15
EXPLORACIÓN PRIORITARIA .....	15
REVERSIÓN DE EXPLORACIÓN.....	16
BORRAR/ AÑADIR A EXPLORACIÓN.....	16
SELECCIÓN DE CANAL PRIORITARIO .....	16
FleetSync: FUNCIÓN DE LOCALIZACIÓN ALFANUMÉRICA DE 2 VÍAS .....	17
SELCALL (LLAMADA SELECTIVA).....	17
MENSAJES DE ESTADO.....	18
MENSAJES CORTOS .....	19
MENSAJES LARGOS .....	19
REPORTE DE GPS .....	19

<b>LLAMADAS DTMF (MULTIFRECUENCIA DE DOBLE TONO) .....</b>	<b>20</b>
<b>REALIZACIÓN DE UNA LLAMADA DTMF .....</b>	<b>20</b>
<b>MARCACIÓN AUTOMÁTICA .....</b>	<b>20</b>
<b>CÓDIGO DE BLOQUEO DEL TRANSECTOR .....</b>	<b>20</b>
<b>LLAMADAS TRUNKING (ANALÓGICAS) .....</b>	<b>21</b>
<b>REALIZACIÓN DE UNA LLAMADA TELEFÓNICA.....</b>	<b>21</b>
<b>RECEPCIÓN DE UNA LLAMADA TELEFÓNICA.....</b>	<b>21</b>
<b>LLAMADAS DE EMERGENCIA .....</b>	<b>22</b>
<b>CODIFICADOR .....</b>	<b>23</b>
<b>TRANSMISIÓN SEGURA (CIFRADA) .....</b>	<b>23</b>
<b>SEÑALES.....</b>	<b>24</b>
<b>CHARLA SILENCIAR (QT)/ CHARLA SILENCIAR DIGITAL (DQT).....</b>	<b>24</b>
<b>NÚMERO DE ACCESO RADIO (RAN) .....</b>	<b>25</b>
<b>SEÑALES OPCIONALES .....</b>	<b>25</b>
<b>OPERACIONES AVANZADAS .....</b>	<b>26</b>
<b>RELOJ .....</b>	<b>26</b>
<b>BRILLO DE LCD .....</b>	<b>26</b>
<b>BOCINA DE ALERTA.....</b>	<b>26</b>
<b>MEGAFONÍA (PA) .....</b>	<b>27</b>
<b>OPERACIONES DE FONDO .....</b>	<b>28</b>
<b>TEMPORIZADOR DE TIEMPO LÍMITE (TOT).....</b>	<b>28</b>
<b>INDICADOR DE INTENSIDAD DE SEÑAL.....</b>	<b>28</b>
<b>COMPRESOR-EXPANSOR.....</b>	<b>28</b>
<b>BLOQUEO DE CANAL OCUPADO (BCL).....</b>	<b>29</b>
<b>BÚSQUEDA DE CANALES DE CONTROL.....</b>	<b>29</b>
<b>ID DE PTT .....</b>	<b>29</b>
<b>UNIDAD DE GUÍA DE VOZ Y GRABADORA OPCIONAL VGS-1 .....</b>	<b>30</b>
<b>GRABADORA DE VOZ.....</b>	<b>30</b>
<b>GUÍA DE VOZ .....</b>	<b>31</b>

---

---

# DESEMBALAJE Y COMPROBACIÓN DEL EQUIPO

---

---

**Nota:** Las siguientes instrucciones de desembalaje son para su proveedor **KENWOOD**, un centro de reparaciones autorizado **KENWOOD** o la fábrica.

---

Desembale el transceptor con cuidado. Recomendamos que antes de tirar el material de embalaje, identifique los elementos indicados en la tabla siguiente. Si falta algo o se ha producido algún daño durante el transporte, presente inmediatamente una reclamación a la empresa de transporte.

## ACCESORIOS SUMINISTRADOS

• Micrófono (con cable) .....	1
• Horquilla del micrófono (con tornillos autorroscantes de 4 x 16 mm) .....	1
• Cable de alimentación CC .....	1
• Fusible (15 A) .....	2
• Soporte de montaje .....	1
• Juego de tornillos	
• Tornillo autorroscante de 5 x 16 mm .....	4
• Tornillos de cabeza hexagonal con arandela .....	4
• Arandela de resorte .....	4
• Arandela plana .....	4
• Manual de instrucciones .....	1

---

---

# PREPARATIVOS

---

---



## ADVERTENCIA

Hay varios equipos electrónicos de su vehículo que podrían funcionar incorrectamente si no se protegen adecuadamente de la energía de radiofrecuencia presente durante la transmisión. Los sistemas de inyección electrónica, antibloqueo de frenos, y control de velocidad son ejemplos típicos de equipos que podrían funcionar incorrectamente. Si su vehículo contiene alguno de estos equipos, consulte al proveedor el modelo de vehículo y pida que le ayuden a determinar si funcionarán correctamente mientras realiza una transmisión.

**Nota:** Las siguientes instrucciones de preparación son para su proveedor **KENWOOD**, un centro de reparaciones autorizado **KENWOOD** o la fábrica.

---

## HERRAMIENTAS REQUERIDAS

---

**Nota:** Antes de instalar el transceptor, compruebe siempre cuanto se extienden los tornillos por debajo de la superficie de montaje. Cuando taladre los agujeros de montaje, preste atención para no dañar los cables o las piezas del vehículo.

Para la instalación del transceptor se necesitan las herramientas siguientes:

- Taladrador eléctrico de 6 mm (1/4 pulgada) o más.
- Broca de taladro de 4,2 mm (5/32 pulg.) para los tornillos autorroscantes utilizados para instalar el soporte de montaje opcional
- Cortadores circulares

---

## CONEXIÓN DEL CABLE DE ALIMENTACIÓN



## PRECAUCIÓN

- ◆ ¡El transceptor funciona sólo en sistemas de tierra negativos de **12 V!** Compruebe la polaridad de la batería y el voltaje del vehículo antes de instalar el transceptor.
- ◆ Uso de un cable de alimentación CC opcional **KENWOOD**.
- ◆ No corte ni extraiga el porta fusible del cable de alimentación CC.

- 1 Compruebe si hay algún agujero cómodamente situado en el cortafuegos por donde se pueda pasar el cable de alimentación. Si no hay ningún agujero, use una cortadora circular para perforar el cortafuegos y, a continuación, instale una arandela aislante de goma.
- 2 Pase los dos cables de alimentación por el cortafuegos hacia dentro del compartimento del motor, desde el habitáculo de pasajeros.
- 3 Conecte el cable rojo a la terminal positiva (+) de la batería y el cable negro a la terminal negativa (-) de la batería.
  - Sitúe el fusible lo más cerca posible de la batería.
- 4 Enrosque y fije el cable que sobra con una banda de sujeción.
  - Asegúrese de dejar suficiente cable suelto de forma que se pueda extraer el transceptor para su mantenimiento con la alimentación conectada.

# INSTALACIÓN EL TRANSCPTOR



## ADVERTENCIA

Para la seguridad de los pasajeros, instale el transceptor firmemente utilizando un soporte de montaje opcional de forma que el transceptor no se suelte en caso de colisión.

- 1 Marque la posición de los agujeros en el salpicadero usando el soporte de montaje como plantilla. Perfore los agujeros, y a continuación, acople el soporte de montaje utilizando los tornillos autorroscantes.
  - Asegúrese de montar el transceptor en un lugar en el que los controles se encuentren fácilmente al alcance del usuario y de forma que haya espacio suficiente en la parte posterior del transceptor para las conexiones de los cables.
- 2 Conecte la antena y el cable de alimentación al transceptor.
- 3 Inserte el transceptor en el soporte de montaje y afíjelo utilizando los tornillos de cabeza hexagonal.
- 4 Monte un gancho para micrófono en un lugar que esté fácilmente al alcance del usuario.
  - El micrófono y el cable del micrófono deben instalarse en una ubicación en la que permitan manejar el vehículo de forma segura.



## PRECAUCIÓN

Cuando cambie el fusible del cable de alimentación CC, compruebe que el fusible nuevo sea del mismo valor. No reemplace nunca un fusible por otro que tenga un valor superior.

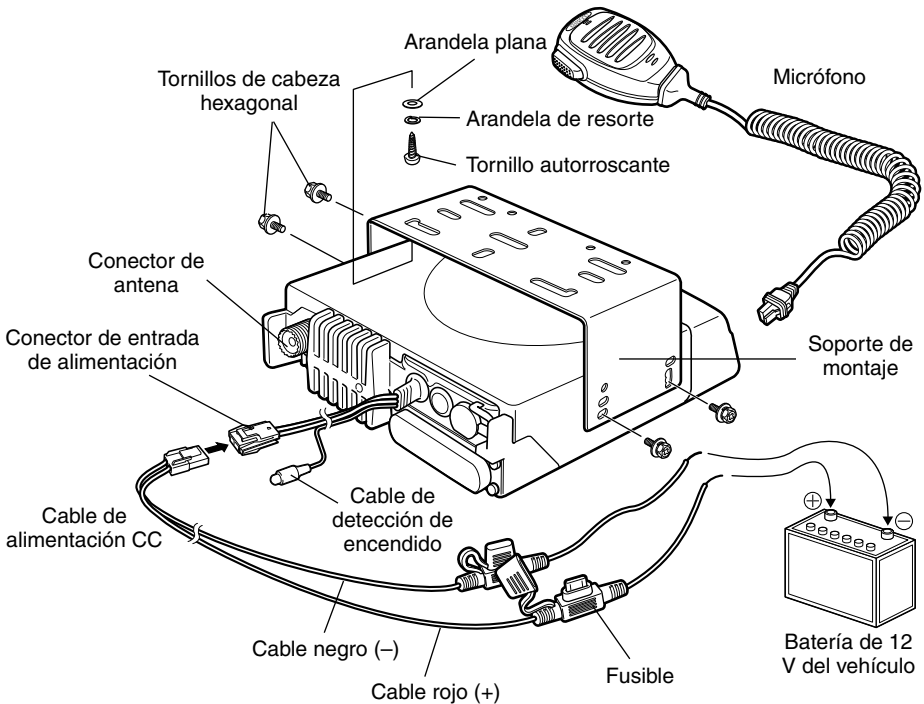

# DISPOSICIÓN FÍSICA

## PANEL FRONTAL

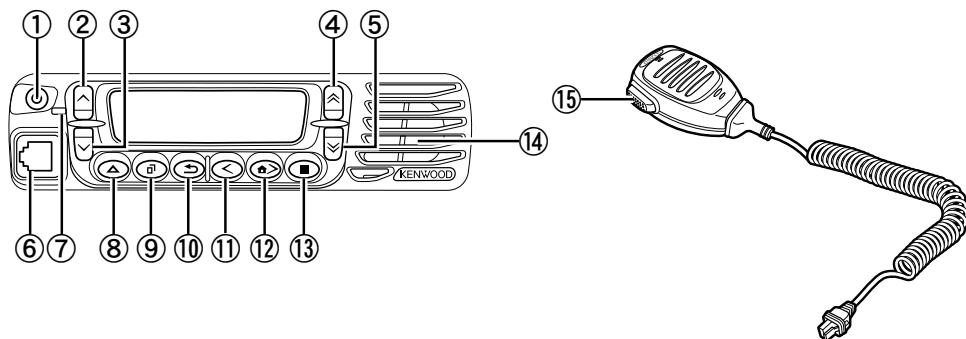

- ① **Interruptor** (alimentación)  
Pulse prolongadamente durante 1 segundo aproximadamente para encender o apagar el transceptor.
- ② **Tecla**   
Púlsela para activar su función programable {página 7}. El ajuste predeterminado es subir volumen.
- ③ **Tecla**   
Púlsela para activar su función programable {página 7}. El ajuste predeterminado es bajar volumen.
- ④ **Tecla**   
Púlsela para activar su función programable {página 7}. El ajuste predeterminado es canal/ID grupo arriba.
- ⑤ **Tecla**   
Púlsela para activar su función programable {página 7}. El ajuste predeterminado es canal/ID grupo abajo.
- ⑥ **Jack del micrófono**  
Inserte la clavija del micrófono en este conector.
- ⑦ **Indicador LED**  
Se ilumina de color rojo durante la transmisión. Se ilumina de color verde durante la recepción de una llamada.
- ⑧ **Tecla**   
Púlsela para activar su función programable {página 7}. El ajuste predeterminado es ninguno (sin función).
- ⑨ **Tecla**   
Púlsela para activar su función programable {página 7}. El ajuste predeterminado es el modo menú.
- ⑩ **Tecla**   
Púlsela para activar su función programable {página 7}. El ajuste predeterminado es desactivar silenciamiento momentáneamente.



- ⑪ **Tecla** 







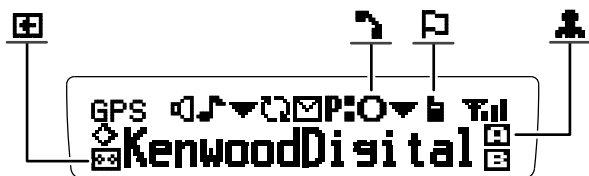

Púlsela para activar su función programable {página 7}. El ajuste predeterminado es zona abajo.
- ⑫ **Tecla** 







Púlsela para activar su función programable {página 7}. El ajuste predeterminado es zona arriba.
- ⑬ **Tecla** 

Púlsela para activar su función programable {página 7}. El ajuste predeterminado es ninguno (sin función).
- ⑭ **Altavoz**  
Altavoz interno
- ⑮ **Conmutador de presionar para hablar PTT**  
Presiónelo prolongadamente y hable al micrófono para llamar a una emisora.

## PANTALLA



Indicador	Descripción
	Aparece cuando se activa la función monitor o supresión de ruido desactivada.
	Parpadea cuando las señales de una llamada entrante coinciden con las señales opcionales configuradas en el transceptor.
	Aparece cuando la zona actual (icono izquierdo) o CH/GID (icono derecho) se añade a la secuencia de exploración.
	Aparece cuando utiliza el modo de exploración. Parpadea cuando está detenido en un canal.
	Aparece cuando hay un mensaje guardado en la memoria del transceptor. Parpadea cuando se recibe un mensaje nuevo.
<b>P:</b>	Aparece cuando el canal actual se programa como canal prioritario. “P:” representa el canal prioritario 1, “P:” representa el canal prioritario 2 y “P:” representa los canales prioritarios 1 y 2.
	Aparece cuando se activa la función de tono seleccionable por el operador (OST).
	Aparece cuando el grupo seleccionado ha sido programado como ID de teléfono. Parpadea durante la búsqueda de teléfono automático.
	Aparece cuando se activa la función de circunvalación.
	Aparece cuando se activa la función bloqueo de sitio

Indicador	Descripción
	<p>El número de barras indica la intensidad de las señales entrantes. La antena con 3 barras representa una señal intensa, mientras que la antena sin barras representa una señal débil. La ausencia de antena indica que no hay presencia de señales. En los canales de trunking NXDN, el indicador de antena parpadea cuando se encuentra fuera de rango.</p>
	<p>Aparece cuando se activa la función codificador/ cifrado.</p>
	<p>Aparece cuando se activa la función grabación automática en la opción VGS-1.</p>
	<p>Aparece cuando el mensaje de respuesta automática está activado. (La ubicación de este icono es la misma que la del icono grabación automática.)</p>
	<p>Aparece cuando se activa la función AUX A.</p>
	<p>Aparece cuando se activa la función AUX B.</p>
	<p>Aparece cuando se activa la función trabajador solo está activada.</p>

## PANEL TRASERO

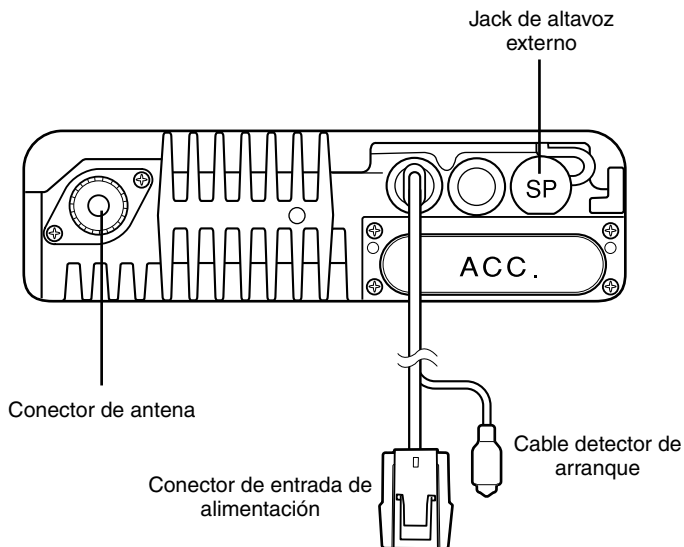

## FUNCIONES PROGRAMABLES

A continuación se ofrece una lista de las funciones programables disponibles. Póngase en contacto con su proveedor para obtener más información acerca de las funciones que se han programado en su transceptor.

Conv: Canales configurados para funcionamiento en modo convencional

Trunk: Canales configurados para funcionamiento en modo trunking

✓: Disponible

N/D: No disponible

Función programable	Analogico		NXDN (Digital)	
	Conv	LTR Trunk	Conv	Trunk
2 tonos <sup>1</sup>	✓	N/D	N/D	N/D
Mensaje de repuesta automática <sup>2</sup>	✓	✓	✓	✓
Teléfono automático	N/D	✓	N/D	N/D
Marcación automática	✓	✓	✓	✓
Programación de marcación automática	✓	✓	✓	✓
AUX A	✓	✓	✓	✓
AUX B	✓	✓	✓	✓
Difusión (broadcast)	N/D	N/D	N/D	✓
Llamada 1 ~ 6	✓	✓	✓	✓
CH/GID abajo	✓	✓	✓	✓
Introducción de canal	✓	✓	✓	✓
CH/GID arriba	✓	✓	✓	✓
Rellamada CH/GID	✓	✓	✓	✓
Reloj	✓	✓	✓	✓
Ajuste del reloj	✓	✓	✓	✓
Mensaje CW	N/D	N/D	✓	N/D
CH/GID directo 1 ~ 5	✓	✓	✓	✓
Selección de CH/GID directo 1 ~ 5	✓	✓	✓	✓
Formato de pantalla	✓	✓	✓	✓
Emergencia <sup>3</sup>	✓	✓	✓	✓
Volumen fijo	✓	✓	✓	✓
Búsqueda forzada	N/D	N/D	N/D	✓
Función	✓	✓	✓	✓
Pantalla de posición GPS	✓	✓	✓	✓
Grupo (NXDN)	N/D	N/D	✓	N/D
Grupo + SDM (NXDN)	N/D	N/D	✓	✓
Grupo + estado (NXDN)	N/D	N/D	✓	✓
CH/GID inicial	✓	✓	✓	✓
Selección de CH/GID inicial	✓	✓	✓	✓
Bocina de alerta	✓	✓	✓	✓
Individual (NXDN)	N/D	N/D	✓	✓



Función programable	Analogico		NXDN (Digital)	
	Conv	LTR Trunk	Conv	Trunk
Individual + SDM (NXDN)	N/D	N/D	✓	✓
Individual + estado (NXDN)	N/D	N/D	✓	✓
Brillo de LCD	✓	✓	✓	✓
Lone Worker	✓	✓	✓	✓
Mantenimiento	✓	✓	✓	✓
Menú	✓	✓	✓	✓
Monitor	✓	✓	✓	N/D
Monitor momentáneo	✓	✓	✓	N/D
OST (Tono seleccionable por el operador)	✓	N/D	N/D	N/D
Reproducción <sup>2</sup>	✓	✓	✓	✓
Selección de canal prioritario	✓	N/D	✓	N/D
Megafonía	✓	✓	✓	✓
Exploración	✓	✓	✓	✓
Borrar/ añadir a exploración	✓	✓	✓	✓
Codificador/ cifrado	✓	✓	✓	✓
Código de codificador/ cifrado	✓	✓	✓	✓
Selcall (FleetSync)	✓	✓	N/D	N/D
Selcall + estado (FleetSync)	✓	✓	N/D	N/D
Enviar los datos GPS	✓	✓	N/D	N/D
Bloqueo de sitio	N/D	N/D	N/D	✓
Nivel de supresión de ruido	✓	N/D	N/D	N/D
Supresión de ruido desactivada	✓	N/D	N/D	N/D
Desactivar supresión de ruido momentáneamente	✓	N/D	N/D	N/D
Pila	✓	✓	✓	✓
Estado (FleetSync/ NXDN)	✓	✓	✓	✓
Circunvalación	✓	✓	✓	N/D
Desconectar teléfono	N/D	✓	N/D	N/D
Contraseña del transceptor	✓	✓	✓	✓
Recordatorios de voz <sup>2</sup>	✓	✓	✓	✓
Bajar volumen	✓	✓	✓	✓
Subir volumen	✓	✓	✓	✓
Borrar/ añadir zona	✓	✓	✓	N/D
Zona abajo	✓	✓	✓	✓
Zona arriba	✓	✓	✓	✓

<sup>1</sup> La función de 2 tonos está disponible sólo para NX-700 y NX-800.

<sup>2</sup> Las funciones de mensaje de respuesta automática, reproducción y recordatorios de voz sólo están disponibles si se ha instalado la tarjeta VGS-1 opcional.



<sup>3</sup> La función de emergencia se puede programar únicamente en la tecla (Ⓜ) y en un conmutador auxiliar opcional, como el conmutador de pie de emergencia.

## ENCENDIDO Y APAGADO

Presione prolongadamente el conmutador  durante 1 segundo aproximadamente para encender el transceptor. Presione prolongadamente el conmutador  de nuevo para apagar el transceptor.

### ■ Contraseña del transceptor

Si el transceptor está protegido mediante contraseña está programada, "PASSWORD" aparecerá en la pantalla al encender el aparato. Para desbloquear el transceptor, introduzca la contraseña correcta.



- 1 Seleccione un carácter mediante las teclas  y .

  - Si utiliza un teclado de micrófono, podrá introducir la contraseña directamente pulsando las teclas DTMF.

- 2 Pulse la tecla  para introducir el carácter seleccionado.

  - No es necesario realizar este paso si utiliza el teclado.

- 3 Repita los pasos 1 y 2 para introducir la contraseña completa.

  - Pulse la tecla  o la tecla # del micrófono para borrar un carácter incorrecto. Pulse de forma prolongada la tecla  o la tecla # del micrófono para borrar todos los caracteres.

- 4 Pulse la tecla  o la tecla \* del micrófono para confirmar la entrada.

  - Si introduce una contraseña incorrecta, sonará un tono de error y el transceptor permanecerá bloqueado.
  - La contraseña puede contener una máximo de 6 dígitos.

## AJUSTE DEL VOLUMEN

Pulse las teclas programadas con la función **subir volumen/ bajar volumen** para ajustar el nivel de volumen.

## SELECCIÓN DE UNA ZONA Y CANAL/ ID DE GRUPO

Seleccione la zona deseada mediante las teclas programadas con la función **zona arriba/ zona abajo**. Cada zona contiene un grupo de canales.

Seleccione el canal/ ID de grupo deseado mediante las teclas programadas con la función **CH/GID arriba/ CH/GID abajo**. Cada canal/ ID de grupo viene programado con ajustes de transmisión y de recepción.

Se pueden programar nombres para las zonas y los canales/ ID de grupos. Cada nombre puede tener hasta 14 caracteres.

- En la pantalla se pueden alternar los nombres y números de zona y los de canales/ ID de grupo pulsando la tecla programada con la función de formato de pantalla, o bien accediendo a la función de formato de pantalla a través del menú {página 12}.



## TRANSMISIÓN

Para obtener información sobre los canales de trunking, consulte “Realización de llamadas de grupo (digitales)” y “Realización de llamadas individuales (digitales)” a continuación.

- 1 Seleccione la zona y el canal deseados utilizando las teclas **zona arriba/ zona abajo** o **CH/GID arriba/ CH/GID abajo**.
- 2 Pulse la tecla programada con la función **monitor** o **supresión de ruido desactivada** para comprobar si el canal está libre.
  - Si el canal está ocupado, espere hasta que quede libre.
- 3 Presione el conmutador **PTT** del micrófono y hable al micrófono. Suelte el conmutador **PTT** para recibir.
  - El indicador LED se ilumina de color rojo durante la transmisión y verde durante la recepción de una señal. Este indicador también puede ser desactivado por el proveedor.
  - Para obtener una calidad de sonido optima, sujete el micrófono a 3 ó 4 cm (1,5 pulgadas) de la boca.



### ■ Realización de llamadas de grupo (digitales)

Si se ha programado una tecla con la función **grupo** o **grupo + estado**, puede seleccionar un ID de grupo de la lista para realizar una llamadas a dichos interlocutores. Para seleccionar un ID de grupo:

- 1 Pulse la tecla programada con la función **grupo** o **grupo + estado**.
- 2 Pulse las teclas   para seleccionar un nombre/ ID de grupo en la lista previamente introducida en el transceptor.
  - El nombre/ ID de grupo pretendido aparecerá en la pantalla.
  - Si utiliza un teclado de micrófono, podrá introducir un ID de unidad pulsando las teclas del teclado DTMF.
- 3 Presione prolongadamente el conmutador **PTT** del micrófono para realizar la llamada.
  - Hable al micrófono igual que durante una transmisión normal.

### ■ Realización de llamadas individuales (digitales)

Si se ha programado una tecla con la función **individual** o **individual + estado**, puede realizar llamadas a determinadas personas en particular.

- 1 Pulse la tecla programada con la función **individual** o **individual + estado**.
- 2 Pulse las teclas   para seleccionar un nombre/ ID de unidad en la lista previamente introducida en el transceptor.
  - El nombre/ ID de unidad pretendido aparecerá en la pantalla.
  - Si utiliza un teclado de micrófono, podrá introducir un ID de unidad pulsando las teclas del teclado DTMF.
- 3 Presione prolongadamente el conmutador **PTT** del micrófono para realizar la llamada.
  - Hable al micrófono igual que durante una transmisión normal.

# RECEPCIÓN

- 1 Seleccione la zona y el canal deseados utilizando las teclas **zona arriba/ zona abajo** o **CH/GID arriba/ CH/GID abajo**. (Si se ha programado la función de exploración, puede activarla y desactivarla según su criterio.)
- 2 Cuando oiga la voz del interlocutor, vuelva a ajustar el volumen según sea necesario.
  - Si se ha programado la función de señales en el canal seleccionado, sólo oirá las llamadas cuyo tono de señal coincida con el tono configurado en el transceptor.

---

**Nota:** Las señales permiten al transceptor codificar las llamadas. Esto le evitará escuchar las llamadas no deseadas. No hace que las llamadas sean privadas, sólo evita que se oigan en los transceptores que tengan configurado un código de señal distinto. Para obtener más información al respecto, consulte "SENALES" en la página 24.

---

## ■ Recepción de llamadas de grupo (digitales)

Cuando recibe una llamada de grupo en un canal convencional y el ID de grupo recibido coincide con el ID configurado en el transceptor, podrá oír la voz de la persona que realiza la llamada.

Cuando recibe una llamada de grupo en un canal de trunking, el transceptor pasa automáticamente al canal de comunicación para recibir la llamada.

- Vuelva a ajustar el nivel de volumen según sea necesario.

## ■ Recepción de llamadas individuales (digitales)

Cuando recibe una llamada individual en un canal convencional, suena un tono de timbre y en la pantalla aparece el ID de la persona que realiza la llamada. Para contestar la llamada, presione prolongadamente el conmutador **PTT** del micrófono y hable al transceptor igual que durante una transmisión normal.

Cuando recibe una llamada individual en un canal de trunking, suena un tono de timbre y en la pantalla aparece el ID de la persona que realiza la llamada. Una vez recibida la llamada, puede contestarla presionando prolongadamente el conmutador **PTT** del micrófono y hablando al micrófono igual que durante una transmisión normal.

# MODO DE MENÚ

Numerosas funciones de este transceptor se seleccionan o configuran a través del menú en lugar de hacerlo mediante los mandos físicos. Cuando se familiarice con el sistema de menús, podrá apreciar la versatilidad que ofrece.

## ACCESO A LOS MENÚS

- 1 Pulse la tecla programada con la función **menú**.
- 2 Pulse las teclas para seleccionar la opción de menú deseada.
  - Si utiliza un teclado de micrófono, puede introducir directamente un número de menú para ir a dicho menú.
- 3 Pulse la tecla para configurar la opción de menú seleccionada.
- 4 Pulse las teclas para seleccionar el ajuste deseado.
  - Para los ajustes de más de 1 nivel, repita los pasos 3 y 4.
- 5 Pulse la tecla para confirmar el valor de ajuste seleccionado y salir del modo de menú.
  - Pulse la tecla en cualquier momento para volver a la pantalla anterior.
  - Pulse en cualquier momento para salir del modo de menú.

## CONFIGURACIÓN DEL MENÚ

Es posible que algunas teclas del transceptor ya estén programadas con algunas funciones que aparecen en el menú. Dichas funciones son accesibles directamente pulsando la tecla en cuestión o a través del menú. A las demás funciones se puede seguir accediendo mediante el menú del transceptor. En la tabla siguiente se recogen todas las opciones de menú disponibles.



Menú	Descripción
2-TONE	Modo de 2 tonos
AUTO REPLY MSG	Mensaje de repuesta automática activado/ desactivado
AUTO TELEPHONE	Teléfono automático
AUTO DIAL	Modo de marcación automática
AUTO DIAL PROG	Modo de programación de marcación automática
AUX A	AUX A activado/ desactivado
AUX B	AUX B activado/ desactivado
BROADCAST	Difusión activada/ desactivada
CLOCK	Reloj activado/ desactivado
CLOCK ADJUST	Modo de ajuste del reloj
DIRECT CH1 SEL	Selección de CH/GID directo 1 - 5
DISP FORMAT	Formato de pantalla activado/ desactivado
EXT MIC TYPE	Modo para modelo con micrófono externo
FIXED VOLUME	Volumen fijo
FORCED SEARCH	Búsqueda forzada
GPS POS DISP	Modo de pantalla de posición GPS
GROUP	Modo de grupo
GROUP+STATUS	Modo de grupo + estado
GROUP+SDM	Modo de grupo + SDM





<b>Menú</b>	<b>Descripción</b>
HOME CH SEL	Selección de CH/GID inicial
HORN ALERT	Bocina de alerta activado/ desactivado
INDIVIDUAL	Modo individual
INDIV+STATUS	Modo individual + estado
INDIV+SDM	Modo individual + SDM
LCD BRIGHTNESS	Nivel de brillo de LCD
LONE WORKER	Trabajador sólo activado/desactivado
MAINTENANCE	Modo de pantalla de mantenimiento
MONITOR	Monitor activado/ desactivado
OST	OST activado/ desactivado
OST LIST	Modo OST
PLAYBACK	Modo de reproducción
PRI CH SEL	Modo de selección de canal prioritario
PUBLIC ADDRESS	Sistema de megafonía activado/ desactivado
RX AUDIO EQ	Modo de ecualizador de audio RX
RX AGC	Modo de control de ganancia de audio RX
RX LOW CUT	Modo de corte bajo RX
SCAN	Exploración activada/ desactivada
SCAN DEL/ADD	Borrar/ añadir a exploración
SCRAM/ENCRYP	Codificador/ cifrado activado/ desactivado
SCRAM CODE	Modo de código de codificador
SELCALL	Modo de selcall
SELCALL+STATUS	Modo de selcall + estado
SEND GPS DATA	Transmitir sus datos GPS
SITE LOCK	Bloqueo de sitio activado/ desactivado
SITE No.	Mostrar número de sitio
SITE	Modo de selección de sitio
SQUELCH LEVEL	Modo de nivel de supresión de ruido
SQUELCH OFF	Supresión de ruido activada/ desactivada
STACK	Modo de pila
STATUS	Modo de estado
TALK AROUND	Circunvalación activada/ desactivada
TX AUDIO EQ	Modo de ecualizador de audio TX
TX AGC	Modo de control de ganancia de audio TX
TX NOISE SUPPR	Modo de supresor de ruidos TX
PASSWORD	Modo de contraseña del transceptor
VOICE MEMO	Modo de recordatorios de voz
ZONE DEL/ADD	Borrar/ añadir zona

# INTRODUCCIÓN DE CARACTERES

Existen 2 métodos de introducir caracteres:

1) pulsando las teclas   y 2) utilizando el teclado del micrófono.

Si pulsa las teclas  , los caracteres en pantalla irán pasando de 0 a 9, de A ~ Z y un espacio (valor predeterminado).

También puede asignar un carácter a una tecla opcional y luego pulsar la tecla para recuperar el carácter asignado: A ~ Z, a ~ z, 0 ~ 9 o un espacio y caracteres.

Si utiliza el teclado del micrófono, puede introducir los caracteres que se muestran en la tabla siguiente:

Tecla DTMF	Ciclo de caracteres predeterminado
1	1
2	A > B > C > 2
3	D > E > F > 3
4	G > H > I > 4
5	J > K > L > 5
6	M > N > O > 6
7	P > Q > R > S > 7
8	T > U > V > 8
9	W > X > Y > Z > 9
0	[espacio] > 0

---

---

# EXPLORACIÓN

---

---

Exploración sirve para escuchar señales en los canales del transceptor. Durante la exploración, el transceptor busca una señal en cada canal y sólo se detiene en un canal si hay una señal presente.

Para iniciar la exploración, pulse la tecla programada con la función **exploración**.

- El icono  aparece en la pantalla.
- Se exploran los canales incluidos en la lista de exploración.
- Cuando se detecta una señal en un canal, la exploración se detiene en dicho canal. El transceptor permanecerá en el canal ocupado hasta que desaparezca la señal. Cuando la señal “desvanezca”, el transceptor permanecerá momentáneamente en el canal antes de reanudar la exploración. El tiempo de retardo lo programa el proveedor. Si durante dicho tiempo de retardo se recibe una señal, el transceptor permanecerá en el canal en cuestión.

Para detener definitivamente la exploración, pulse nuevamente la tecla **exploración**.

---

**Nota:** Para que la exploración pueda funcionar, debe haberse añadido al menos 2 canales a la secuencia de exploración. Si hay menos, la exploración no funcionará.

---

## BLOQUEO DE CANAL TEMPORAL

Si se ha programado una tecla con la función **borrar/ añadir canal**, cada canal se puede bloquear de la secuencia de exploración de forma manual.

Durante la exploración, puede eliminar temporalmente canales específicos de la secuencia de exploración seleccionándolos y pulsando la tecla **borrar/ añadir canal**.



- El icono  (lado derecho) dejará de aparecer en la pantalla para el canal en cuestión.
- Dicho canal ya no será explorado. No obstante, una vez finalizada y reiniciada la exploración, se restablecerán todos los canales y el canal en cuestión de nuevo formará parte de la secuencia de exploración.

## EXPLORACIÓN PRIORITARIA

Para que la exploración prioritaria funcione, debe haberse programado previamente un canal prioritario.

Si utiliza un solo canal prioritario, el transceptor pasa automáticamente al canal prioritario cuando recibe una llamada en dicho canal, aunque ya esté recibiendo una llamada en un canal normal.

Si utiliza dos canales prioritarios, el canal prioritario 1 tiene preferencia sobre el canal prioritario 2. De este modo, si recibe una llamada en el canal prioritario 1 mientras tiene una llamada en curso en el canal prioritario 2, el transceptor pasará automáticamente al canal prioritario 1.

-  aparecerá en la pantalla cuando el canal sea el canal prioritario 1, , cuando sea el canal prioritario 2 y , cuando sea ambos canales (1 y 2).

## REVERSIÓN DE EXPLORACIÓN

El canal de reversión de exploración es el canal que se selecciona cuando pulsa el conmutador **PTT** del micrófono para transmitir durante una exploración. El proveedor puede programar uno de los siguientes canales de reversión de la exploración:

- **Última llamada + seleccionado:** El último canal en el que realizó una llamada se designará como nuevo canal de reversión. Si se cambia de canal, el canal que se seleccione se designará como canal de reversión nuevo.
- **Seleccionado:** El último canal seleccionado se designará como canal de reversión nuevo.
- **Seleccionado + talkback:** Si se cambia de canal, el canal que se seleccione se designará como canal de reversión nuevo. El transceptor “responde” en el canal actual.
- **Prioritario 1/ prioritario 2:** Si su proveedor ha programado un canal prioritario (ya sea prioritario 1 o prioritario 2), dicho canal será la zona y canal de reversión nuevos.
- **Prioridad 1 + talkback/ prioridad 2 + talkback:** Si su proveedor ha programado un canal prioritario (ya sea prioritario 1 o prioritario 2), dicho canal será la zona y canal de reversión nuevos. El transceptor “responde” en el canal de recepción actual.



## BORRAR/ AÑADIR A EXPLORACIÓN

Existe la posibilidad de añadir y borrar zonas y/o canales/ IDs de grupo a la lista de exploración.

- 1 Seleccione la zona y/o el canal/ ID grupo deseados.
- 2 Pulse la tecla programada con la función **borrar/ añadir zona** (para añadir/ borrar zonas) o **borrar/ añadir a exploración** (para añadir/ borrar canales/ IDs de grupo).
  - También puede pulsar prolongadamente la tecla programada con la función **borrar/ añadir a exploración** para añadir/ eliminar zonas.

## SELECCIÓN DE CANAL PRIORITARIO

Si su proveedor ha ajustado el canal prioritario como seleccionable por el operador, usted también podrá reprogramar el modo prioritario.

- 1 Seleccione la zona y el canal deseados.
- 2 Pulse la tecla programada con la función **selección de canal prioritario**, o bien pulse prolongadamente la tecla programada con la función **exploración**.
  - En pantalla aparecerá una lista de todos los tipos de canales.
- 3 Pulse las teclas   para seleccionar el tipo de canal para su canal actual.
  - Puede programar el canal como “NORMAL”, “PRIORITY 1”, “PRIORITY 2” o “PRIORITY 1&2”.
- 4 Pulse la tecla  para guardar el ajuste y salir del modo de selección de canal prioritario.

---

---

# FleetSync: FUNCIÓN DE LOCALIZACIÓN ALFANUMÉRICA DE 2 VÍAS

---

---

FleetSync es una función de localización alfanumérica de 2 vías y a su vez es un protocolo patentado por **JVC KENWOOD Corporation**. FleetSync permite utilizar una serie de funciones de localización en el transceptor, algunas de las cuales han de ser programadas por el proveedor.

Su proveedor puede configurar FleetSync o FleetSync II en su transceptor. Los transceptores configurados con FleetSync pueden comunicarse con otros transceptores configurados con FleetSync. De igual modo, los transceptores configurados con FleetSync II pueden comunicarse con otros transceptores configurados con FleetSync II. Sin embargo, los transceptores configurados con FleetSync no pueden comunicarse con transceptores configurados con FleetSync II.

---







**Nota:** Esta función sólo está disponible en analógico.

---

## SELCALL (LLAMADA SELECTIVA)

Selcall es una llamada de voz a una emisora en particular a un grupo de emisoras.

### ■ Transmisión

- 1 Seleccione la zona y el canal deseados.
- 2 Pulse la tecla programada con la función **selcall** o **selcall + estado** para pasar al modo selcall.
- 3 Pulse las teclas   para seleccionar el ID de la emisora que desea llamar.
  - Si la marcación manual está habilitada, podrá introducir un ID de emisora utilizando el teclado del micrófono o pulsando las teclas  . Si utiliza las teclas  , púlselas sucesivamente para seleccionar un dígito, luego pulse la tecla  para aceptarlo y desplazar el cursor a la derecha. Repita este proceso hasta que haya introducido el ID completo.
- 4 Presione el conmutador **PTT** del micrófono e inicie la conversación.

### ■ Recepción

Sonará un tono de aviso y el transceptor pasará automáticamente al modo selcall.

El ID de la emisora que llama aparecerá cuando se reciba una selcall. Cuando aparezca el ID de la emisora en la pantalla, puede contestar la llamada presionando el conmutador **PTT** del micrófono y hablando al micrófono.

## ■ Códigos de identificación

Un código ID es una combinación de un número de flota de 3 dígitos y un número de ID de 4 dígitos. Cada transceptor debe tener su número de flota y de ID propios.

- Introduzca un número de flota (100 ~ 349) para realizar una llamada de grupo.
- Introduzca un número de ID (1000 ~ 4999) para realizar una llamada individual dentro de su flota.
- Introduzca un número de flota para realizar una llamada a todas las unidades de la flota seleccionada (Llamada de flota).
- Introduzca un número de ID para realizar una llamada al ID seleccionado en todas las flotas (Llamada de supervisor).
- Seleccione "ALL" flota y "ALL" ID para realizar una llamada a todas las unidades (Llamada de difusión).

---

**Nota:** El rango de ID se puede limitar mediante programación.

















---

## MENSAJES DE ESTADO

Puede enviar y recibir mensajes de estado de 2 dígitos, que se pueden acordar en su grupo de conversación. Los mensajes pueden tener hasta 16 caracteres alfanuméricos. El rango de mensajes de estado es de 10 a 99 (80 ~ 99 están reservados para mensajes especiales).

La memoria de pila del transceptor permite guardar un máximo de 15 mensajes recibidos. Estos mensajes guardados se pueden revisar tras su recepción. Según los ajustes que haya realizado el proveedor, cuando la memoria de pila está llena y se recibe un mensaje nuevo, o bien se borra el mensaje más antiguo o bien el mensaje nuevo no se guarda en la memoria. El icono  se ilumina cuando se guarda un mensaje en la memoria de pila.

## ■ Transmisión









- 1 Seleccione la zona y el canal deseados.
- 2 Pulse la tecla programada con la función **estado** para pasar al modo de estado o **selcall + status** para pasar el modo de selcall.
  - Cuando se utiliza la tecla **estado** para pasar al modo de estado, el ID de flota de destino es fijo y no se puede omitir. Vaya al paso 5 para continuar.
- 3 En modo de selcall, pulse las teclas   para seleccionar el ID de la emisora que desea llamar.
  - Si la marcación manual está habilitada, podrá introducir un ID de emisora utilizando el teclado del micrófono o pulsando las teclas  . Si utiliza las teclas  , púlselas sucesivamente para seleccionar un dígito, luego pulse la tecla  para aceptarlo y desplazar el cursor a la derecha. Repita este proceso hasta que haya introducido el ID completo.
- 4 Pulse la tecla  para pasar al modo de estado.
- 5 Pulse las teclas   para seleccionar el ID de estado que desea transmitir.
  - Si la marcación manual está habilitada, podrá introducir un ID de emisora utilizando el teclado del micrófono o pulsando las teclas  . Si utiliza las teclas  , púlselas sucesivamente para seleccionar un dígito, luego pulse la tecla  para aceptarlo y desplazar el cursor a la derecha. Repita este proceso hasta que haya introducido el ID completo.
- 6 Presione el conmutador **PTT** del micrófono o pulse la tecla  para iniciar la llamada de estado.
  - Una vez que la llamada se ha transmitido correctamente, aparece "<<COMPLETE>>".

## ■ Recepción

Cuando se recibe una llamada de estado, el icono  parpadea y aparece un ID de llamada o un mensaje de texto.

Pulse cualquier tecla para volver al modo de funcionamiento normal.

## ■ Revisión de los mensajes guardados en la memoria de pila

- 2 Pulse la tecla programada con la función **pila** o pulse prolongadamente la tecla programada con la función **selcall**, **estado** o **selcall + estado** para pasar al modo de pila.
  - Aparece el último mensaje recibido acompañado del número de mensaje.
- 2 Pulse las teclas   para seleccionar el mensaje deseado.
  - Los tipos de mensajes de identifican de la siguiente forma:  
I: ID de llamador  
S: Mensajes de estado  
M: Mensaje corto
  - Puede cambiar la información que aparece en pantalla pulsando prolongadamente la tecla  durante 1 segundo. La pantalla va cambiando de la siguiente forma:  
Nombre de ID > Mensaje de estado/ corto > CH/GID > Código de tiempo > Nombre de ID ...
- 3 Pulse la tecla  para volver al modo de funcionamiento normal.
  - Para borrar el mensaje seleccionado, pulse la tecla  o la tecla # del micrófono. Para confirmar la eliminación, pulse la tecla  o la tecla \* del micrófono.
  - Para borrar todos los mensajes, pulse prolongadamente la tecla  o la tecla # del micrófono durante 1 segundo. Para confirmar la eliminación, pulse la tecla  o la tecla \* del micrófono.

## MENSAJES CORTOS

Para enviar un mensaje corto, debe conectar el transceptor a un PC. Consulte a su proveedor para más información.

- Los mensajes cortos pueden contener un máximo de 48 caracteres.  
Los mensajes cortos recibidos se muestran igual que los mensajes de estado y se guardan en la misma memoria. La memoria permite guarda un máximo combinado de 15 mensajes cortos y llamadas de estado.

## MENSAJES LARGOS

Para enviar y recibir mensajes largos, debe conectar el transceptor a un PC. Consulte a su proveedor para más información.

- Los mensajes largos pueden contener un máximo de 4096 caracteres.

## REPORTE DE GPS

Para enviar sus datos de localización, en primer lugar debe conectar una unidad GPS al transceptor. Los datos GPS se pueden transmitir manualmente pulsando la tecla programada con la función **enviar los datos GPS**, o bien accediendo a dicha función a través del menú {página 12}. Si los ha configurado el proveedor, los datos GPS se pueden transmitir automáticamente a un intervalo de tiempo predefinido.

---

---

# LLAMADAS DTMF (MULTIFRECUENCIA DE DOBLE TONO)

---

---

**Nota:** Las llamadas DTMF sólo se pueden realizar en analógico.

---

## REALIZACIÓN DE UNA LLAMADA DTMF

### ■ Marcación manual (sólo teclado de micrófono)



- 1 Presione prolongadamente el conmutador **PTT** del micrófono.
- 2 Introduzca los dígitos deseados utilizando el teclado del micrófono.
  - Cada vez que pulse una tecla sonará el tono DTMF correspondiente.
  - Si suelta el conmutador **PTT** del micrófono, finalizará el modo de transmisión aunque no se haya enviado el número completo.

### ■ PTT automático mediante teclado (sólo teclado de micrófono)

Si su proveedor ha activado la función PTT automático mediante teclado, sólo tiene que pulsar las teclas del micrófono para realizar la llamada.

- El código DTMF se enviará automáticamente al pulsar una tecla.

### ■ Guardar y enviar

- 1 Pulse la tecla programada con la función **marcación automática**.
- 2 Introduzca los dígitos deseados utilizando el teclado del micrófono.
  - Los dígitos aparecen en la pantalla a medida que se escriben.
  - También puede introducir los dígitos mediante las teclas   {página 14}.
  - Puede introducir hasta 30 dígitos antes de transmitir.
- 3 Una vez introducido el número completo, presione el conmutador **PTT** del micrófono o la tecla  para transmitir.



---

**Nota:** Si apaga el transceptor antes de transmitir el número, éste se borrará.

---

## MARCACIÓN AUTOMÁTICA

La marcación automática le permite llamar rápidamente a números DTMF previamente programados en el transceptor.

- 1 Pulse la tecla programada con la función **marcación automática** o acceda a dicha función a través del menú {página 12}.
  - En pantalla aparece la primera entrada de la lista de marcación automática.
- 2 Pulse las teclas   o introduzca el número DTMF correspondiente (01 ~ 32) para seleccionar el número de la lista de marcación automática deseado.
  - La entrada guardada aparece en pantalla.
- 3 Presione el conmutador **PTT** del micrófono para realizar la llamada.

## CÓDIGO DE BLOQUEO DEL TRANSCCEPTOR

Esta función se utiliza cuando se sufre la pérdida o el robo de un transceptor. Cuando el transceptor recibe una llamada con un código de bloqueo, se puede desactivar el modo de transmisión o bien el modo de transmisión y el de recepción. El código de bloqueo del transceptor se anula cuando el transceptor recibe una llamada con un código de reactivación.



---

---

## LLAMADAS TRUNKING (ANALÓGICAS)

---



---

### REALIZACIÓN DE UNA LLAMADA TELEFÓNICA

#### ■ Marcación manual

- 1 Seleccione la zona y el ID de grupo telefónico deseados.
- 2 Presione el conmutador **PTT** del micrófono para iniciar la llamada.
- 3 Introduzca el número deseado utilizando las teclas del micrófono.

#### ■ Selección de un número de la lista

- 1 Seleccione la zona y el ID de grupo telefónico deseados.
- 2 Pulse la tecla programada con la función **marcación automática**.
  - La última unidad a la que se llamó aparecerá en pantalla.
- 3 Pulse las teclas   para seleccionar el número de la lista deseado.
- 4 Presione el conmutador **PTT** del micrófono para iniciar la llamada.

### RECEPCIÓN DE UNA LLAMADA TELEFÓNICA

Al recibir una llamada, presione prolongadamente el conmutador **PTT** del micrófono para hablar y suéltelo para recibir.

- Sólo puede hablar una persona a la vez.

---

---

## LLAMADAS DE EMERGENCIA

---

---

Si su transceptor ha sido programado con la función emergencia, podrá hacer llamadas de emergencia.

---

**Nota:** Sólo la tecla  o un conmutador auxiliar opcional, como el conmutador de pie de emergencia, puede programarse con la función de emergencia.

---

- 1 Pulse prolongadamente la tecla programada con la función **emergencia**.
  - El tiempo de retardo programado en el transceptor determina el tiempo que se tarda en pasar al modo de emergencia.
  - Cuando el transceptor pasa al modo de emergencia, el transceptor cambia al canal de emergencia y empieza a transmitir según como lo haya configurado el proveedor. Los tiempos de transmisión también los ajusta el proveedor.
- 2 Para salir del modo de emergencia, pulse prolongadamente la tecla **emergencia** de nuevo.
  - Si el modo de emergencia completa el número de ciclos preajustado, dicho modo finalizará automáticamente y el transceptor volverá a la zona y al canal que estaba en uso antes de pasar al modo de emergencia.

---

### Notas:

- ◆ El proveedor puede programar el transceptor para que emita un tono cuando transmita en modo de emergencia.
  - ◆ El proveedor puede ajustar el transceptor para que emita tonos y señales recibidas como lo hace habitualmente o bien puede silenciar el altavoz durante su funcionamiento en modo de emergencia.
-

---

---

## CODIFICADOR

---

---

**Nota:** Consulte a su proveedor acerca de la tarjeta de codificación de voz.

---

### TRANSMISIÓN SEGURA (CIFRADA)

Pulse la tecla programada con la función **codificador/ cifrado**, o acceda a la función de codificador a través del menú {página 12}, para activar el modo de transmisión segura (cifrado) del transceptor.

- El icono  aparece cuando se activa la función de codificador.
- Si presiona el conmutador **PTT** del micrófono, una vez activada la función codificador, se cifrará la señal transmitida.

### CHARLA SILENCIAR (QT)/ CHARLA SILENCIAR DIGITAL (DQT)





Es posible que su proveedor haya programado señales QT o DQT en los canales de su transceptor. Un tono QT/ código DQT es un tono/ código sub-audible que le permite no atender (no oír) las llamadas de otros interlocutores que utilizan el mismo canal.

Cuando se configura un canal con un tono QT o un código DQT, la supresión de ruido sólo se abrirá cuando se reciba una llamada acompañada de un tono o un código que coincida. Asimismo, las señales que usted transmita sólo las oírán aquellos interlocutores cuyas señales QT/ DQT coincidan con su transceptor.

Si se realiza una llamada con un tono o código distinto en el mismo canal que usted utiliza, la supresión de ruido no se abrirá y no oír la llamada. Esto le permite no atender (no oír) dichas llamadas. Aunque al utilizar QT/ DQT pueda parecer que posee su propio canal privado, los demás interlocutores podrán seguir oyendo sus llamadas si configuran sus transceptores con el mismo tono o código.

#### ■ Tono seleccionable por el operador (OST)

Si se ha programado una tecla con la función **OST**, puede reprogramar los ajustes QT/DQT de cada canal.

- 1 Seleccione el canal que desee.
- 2 Pulse de forma prolongada durante 1 segundo la tecla programada con la función **OST**.
  - El icono  aparece en la pantalla.
- 3 Pulse las teclas   para seleccionar el tono o el código deseado. (Su proveedor puede configurar hasta 40 tonos/ códigos.)
- 4 Pulse la tecla  para guardar el ajuste nuevo.

Una vez seleccionado y confirmado el tono o código deseado, se activa la función OST. Cuando termine de utilizar la función OST, pulse la tecla **OST** para desactivarla.

## NÚMERO DE ACCESO RADIO (RAN)

RAN es un sistema de señalización nuevo diseñado únicamente para las radiocomunicaciones digitales. Su funcionamiento es idéntico al de las señales QT/ DQT.

Cuando se configura un canal con un RAN, la supresión de ruidos se abrirá cuando se reciba una llamada que contenga un RAN coincidente. Asimismo, las señales que usted transmita sólo las oirán aquellos interlocutores cuyas señales RAN coincidan con su transceptor.

Si se realiza una llamada con un RAN distinto en el mismo canal que usted utiliza, la supresión de ruido no se abrirá y no oirá la llamada. Esto le permite no atender (no oír) dichas llamadas.

## SEÑALES OPCIONALES

Su proveedor también puede programar varios tipos de señales opcionales para los canales del transceptor.

**Señales de 2 tonos:** Con señales de 2 tonos la supresión de ruido se abre únicamente cuando el transceptor recibe una llamada que contiene 2 tonos coincidentes. (NX-700 / NX-800 solamente)

**Señales DTMF:** Con señales DTMF la supresión de ruido se abre únicamente cuando el transceptor recibe una llamada que contiene un código DTMF coincidente. Consulte “LLAMADAS DTMF (MULTIFRECUENCIA DE DOBLE TONO” en la página 20.

**Señales FleetSync:** Consulte “SELCALL (LLAMADA SELECTIVA)” en la página 17.

**Señales NXDN ID:** NXDN ID es un sistema de señales opcional únicamente disponible para las comunicaciones digitales.

---

---

## OPERACIONES AVANZADAS

---

---

### RELOJ

Si su proveedor ha activado esta función, el transceptor puede controlar la hora mediante el reloj integrado. Al encender el transceptor, se mostrará la hora durante unos segundos. Más aún, puede ver el reloj en cualquier momento sólo con pulsar la tecla programada con la función **reloj**.





---

**Nota:** Si desconecta la alimentación del transceptor durante un periodo de tiempo prolongado, es posible que se borre la hora del reloj.

---

#### ■ Ajuste del reloj

Para ajustar la hora:

- 1 Pulse la tecla programada con la función **ajuste del reloj**.
  - Aparece el ajuste de hora actual.
- 2 Pulse las teclas / para incrementar o disminuir el ajuste de año.
- 3 Pulse la tecla  para ajustar el año y pasar al ajuste de mes.
- 4 Repita los pasos 2 y 3 para ajustar el día, la hora y los minutos.
- 5 Pulse la tecla  para salir del modo de ajuste del reloj.
  - Puede pulsar la tecla  en cualquier momento para salir del modo de ajuste del reloj.

### BRILLO DE LCD

La luz de fondo de la pantalla LCD puede apagarse o ajustarse en los niveles bajo o alto. Para pasar por los distintos ajustes de brillo, pulse la tecla programada con la función **brillo de LCD**.

- Con cada pulsación el ajuste de **brillo de LCD** pasa de alto a bajo a desconectado y de nuevo a alto.

### BOCINA DE ALERTA

Para utilizar la función bocina de alerta, su proveedor debe instalar una unidad opcional.

Cuando se recibe una llamada que coincide con las señales configuradas en el transceptor, la bocina de alerta hace sonar el claxon del vehículo o cualquier otro dispositivo de aviso exterior. Esta función le avisa de que ha recibido una llamada cuando se encuentra lejos del vehículo.

Para activar y desactivar la bocina de alerta, pulse la tecla programada con la función **bocina de alerta** o acceda a la función de bocina de alerta a través del menú {página 12}.

- HA aparece en la pantalla momentáneamente cuando la función bocina de alerta (HA) está activa.

## MEGAFONÍA (PA)

Para utilizar el sistema de megafonía, su proveedor debe instalar una unidad opcional y un altavoz externo. Esta función hace que todas las entradas de audio a través del micrófono se amplifiquen y salgan por el altavoz externo.

Para utilizar el sistema de PA:

- 1 Pulse la tecla programada con la función **megafonía** o acceda a la función megafonía a través del menú {página 12}.
  - PA aparece en la pantalla cuando el sistema de megafonía (PA) está activo.
- 2 Presione prolongadamente el conmutador **PTT** del micrófono y, a continuación, hable al micrófono.
  - Utilice las teclas **subir volumen** y **bajar volumen** para ajustar la salida de audio del altavoz externo.
- 3 Vuelva a pulsar la tecla **megafonía** o cambie de zona o de CH/GID para volver al modo de funcionamiento normal.

---

---

## OPERACIONES DE FONDO

---

---

Su proveedor puede activar una serie de funciones del transceptor que no requieran intervención posterior por parte del usuario.

### TEMPORIZADOR DE TIEMPO LÍMITE (TOT)

El temporizador de tiempo límite sirve para evitar que una persona utilice un canal durante un periodo de tiempo prolongado.

Si transmite ininterrumpidamente durante un periodo de tiempo superior al programado, el transceptor dejará de transmitir y sonará un tono de alerta. Para parar el tono, suelte el conmutador **PTT** del micrófono.

Si lo ha programado el proveedor, sonará un tono de aviso previo antes de que se agote dicho tiempo. Asimismo, si lo ha programado el proveedor, es posible que deba esperar un breve espacio de tiempo antes de proseguir con la transmisión. Si presiona el conmutador **PTT** del micrófono antes de reiniciar el temporizador, sonará un tono de aviso y el transceptor no pasará al modo de transmisión.

### INDICADOR DE INTENSIDAD DE SEÑAL

El indicador de intensidad de señal muestra la intensidad de las llamadas recibidas:



Señal intensa



Señal suficiente



Señal débil



Señal muy débil

No aparece ningún icono cuando no hay ninguna señal



Parpadea cuando se encuentra fuera de rango (sólo trunking NXDN)

### COMPRESOR-EXPANSOR

El compresor-expansor se puede programar para determinados canales FM únicamente. Si lo ha programado el proveedor, las señales transmitidas se comprimen antes de ser enviadas, y las señales recibidas se expanden a su llegada.

- El proveedor debe ajustar el compresor-expansor tanto en el extremo transmisor como en el extremo receptor para que pueda funcionar.

Esta función de fondo proporciona mayor claridad en las señales, evitando el exceso de ruidos. Esta función no se usa en los canales digitales ya que no son susceptibles de ruidos e interferencias.



## BLOQUEO DE CANAL OCUPADO (BCL)

En los canales convencionales, si el proveedor ha programado la función BCL, no podrá transmitir en un canal si ya está en uso. Dado el caso, utilice un canal distinto o espere a que el canal quede libre.

No obstante, si también se ha programado la anulación de BCL, puede transmitir sobre la señal actual:

- 1 Presione prolongadamente el conmutador **PTT** del micrófono.
  - Si el canal ya está en uso, sonará un tono de aviso.
- 2 Suelte el conmutador **PTT** del micrófono y vuelva a presionarlo prolongadamente al cabo de medio segundo.
- 3 Hable al transceptor igual que en una llamada normal.

## BÚSQUEDA DE CANALES DE CONTROL

En los canales de trunking digital, el transceptor debe buscar un canal de control. Cuando se busca un canal de control, no se pueden recibir señales. La búsqueda comienza automáticamente al pasar a un canal de trunking digital.

- Durante la búsqueda del canal de control el icono de la antena parpadea en la pantalla. Cuando se encuentra un sistema disponible, el icono de la antena permanece fijo en la pantalla.

## ID DE PTT

El ID de PTT es el código ID exclusivo del transceptor que se envía cada vez que se presiona el conmutador **PTT** del micrófono.

---

**Nota:** El ID de PTT sólo se puede crear en analógico.

---

Si se ha configurado inicio de transmisión, la señal ID se transmite al presionar el conmutador **PTT** del micrófono.

Si se ha configurado fin de transmisión, la señal ID se transmite al soltar el conmutador **PTT** del micrófono.

Si se han configurado ambos, la señal ID se transmite cuando presiona y suelta el conmutador **PTT** del micrófono.

---

---

# UNIDAD DE GUÍA DE VOZ Y GRABADORA OPCIONAL VGS-1

---

---

Cuando utiliza la unidad de almacenamiento y guía de voz VGS-1 opcional, puede acceder a las funciones de grabadora de voz y anuncio de voz. Consulte a su proveedor para más información.

## GRABADORA DE VOZ

La grabadora de voz le permite disponer de una grabadora automática para grabar sus conversaciones y una función de recordatorios de voz para grabar recordatorios de voz.

### ■ Grabación automática

Si está activada, la función de grabación automática grabará ininterrumpidamente todas las señales transmitidas y recibidas. La zona de almacenamiento de grabaciones guarda 30 segundos de grabación, de modo que todas las señales transmitidas y recibidas se graban y borran simultáneamente, dejando únicamente en la memoria los últimos 30 segundos de grabación.

- Cuando se activa esta función, el icono  aparece en la pantalla.

### ■ Recordatorios de voz

Si desea grabar un recordatorio de voz para reproducirlo más tarde:

- 1 Pulse la tecla programada con la función **recordatorios de voz**, pulse prolongadamente la tecla programada con la función **reproducción** durante 1 segundo o acceda a la función recordatorios de voz a través del menú {página 12}.
  - La duración de la memoria de grabación aparecerá en la pantalla con cuenta regresiva.
- 2 Hable al micrófono para grabar el recordatorio de voz.
- 3 Pulse la tecla  para finalizar la grabación en cualquier momento y guardarla en la memoria del transceptor.
  - Si se llena memoria, la grabación se detendrá automáticamente y el recordatorio de voz se guardará en la memoria.





## ■ Mensaje de repuesta automática

Puede configurar el transceptor para que responda automáticamente a llamadas individuales (mientras utiliza FleetSync/NXDN)

- 1 Pulse la tecla programada con la función **mensaje de repuesta automática** para pasar al modo de mensaje de respuesta automática.
  - El icono  aparece en la pantalla.
- 2 Cuando recibe una llamada individual, la respuesta automática espera 3 segundos para comenzar, el transceptor envía una respuesta automática al interlocutor que realiza la llamada y “GREETING” (saludo) aparece en pantalla.
  - Si está disponible para recibir la llamada, pulse cualquier tecla para cancelar la respuesta automática.
  - Si hay un canal disponible en el transceptor para grabar, se enviará el mensaje “I am not available. Leave your Message” (No estoy disponible. Deje su mensaje) a la persona que realiza la llamada. Éste podrá dejar un mensaje grabado en el transceptor que usted podrá recuperar más tarde para escucharlo. Cuando se guarda un mensaje en el transceptor, aparece “Msg Rcvd” (mensaje recibido) en la pantalla.
  - Si no hay ningún canal disponible en el transceptor para grabar, se enviará el mensaje “I am not available” (No estoy disponible) a la persona que realiza la llamada y aparecerá “MEMORY FULL” (memoria llena) en la pantalla.

## ■ Reproducción

Para reproducir una conversación, un recordatorio o un mensaje grabado:

- 1 Pulse la tecla programada con la función **reproducción** o acceda a dicha función a través del menú {página 12}.
  - Si la última operación realizada en el transceptor fue la grabación automática de una conversación, “STORE?” (¿guardar?) aparecerá en pantalla; de no ser así, aparecerá el canal y la hora de la grabación.
- 2 Pulse las teclas  para seleccionar el canal que desee reproducir.
  - “AR” representa las conversaciones guardadas automáticamente.
  - “RM” representa los mensajes de respuesta automática.
  - “VM” representa los recordatorios de voz.
- 3 El transceptor anunciará la hora y el canal y luego reproducirá la grabación automáticamente.
  - Una vez reproducida toda la grabación, aparecerá “END OF MESSAGE” (fin de mensaje). También puede finalizar la grabación en cualquier momento pulsando la tecla .
  - Para borrar la grabación seleccionada, pulse la tecla . Para eliminar todos los datos grabados, pulse prolongadamente la tecla .

## GUÍA DE VOZ

Si lo ha configurado el proveedor, cuando cambie de número de canal y/o zona, una voz anunciará el número de zona y canal/ ID de grupo nuevo. Asimismo, cuando se modifica un ajuste de función, una voz anuncia el ajuste nuevo. (Los anuncios de voz varían según la configuración de proveedor.)

---

# KENWOOD

© 2015 JVCKENWOOD Corporation