

# KENWOOD

## DNX8170DABS DNX7170DABS DNX5170DABS DNX5170BTS DNX317DABS DNX317BTS

### ΣΥΣΤΗΜΑ ΠΛΟΗΓΗΣΗΣ GPS ΕΓΧΕΙΡΙΔΙΟ ΟΔΗΓΙΩΝ ΧΡΗΣΗΣ

JVC KENWOOD Corporation

- Ενημερωμένες πληροφορίες (το πιο πρόσφατο Εγχειρίδιο Χρήσης, ενημερώσεις συστήματος, νέες λειτουργίες κλπ.) είναι διαθέσιμο από το <<http://www.kenwood.com/cs/ce/>>.
- Το παρόν Εγχειρίδιο οδηγιών χρήσης υπόκειται σε αλλαγές για τροποποίηση των τεχνικών χαρακτηριστικών και ούτω καθεξής. Πρέπει να βεβαιώνετε ότι έχετε κατεβάσει την τελευταία έκδοση του Εγχειριδίου οδηγιών χρήσης.  
<<http://manual.kenwood.com/edition/im392/>>

**DAB+**  
Digital Audio Broadcasting

**HDMI**™  
HIGH-DEFINITION MULTIMEDIA INTERFACE

**MHL**™

**Bluetooth**®

**DOLBY AUDIO**™



**DVD**  
VIDEO™

Designed for  
**Windows**  
Media™

**android**  
auto

**Spotify**®

Made for  
**iPod** **iPhone**

Works with  
**Apple CarPlay**

**SD XC**™ **micro SD XC**™

# Περιεχόμενα

## Πριν τη χρήση 4

Προληπτικά μέτρα .....	4
Προληπτικά μέτρα ασφαλείας και σημαντικές πληροφορίες .....	5
Πώς διαβάζεται αυτό το εγχειρίδιο .....	6

## Βασικές λειτουργίες 7

Λειτουργίες των πλήκτρων στην πρόσοψη .....	7
Ενεργοποίηση της μονάδας .....	9
Αρχικές Ρυθμίσεις .....	10
Ρύθμιση της έντασης .....	12
Έλεγχος Γωνίας Οθόνης .....	12
Αποσύνδεση της Πρόσοψης .....	12
Χειρισμός οθόνης αφής .....	13
Περιγραφές οθόνης HOME .....	14
Περιγραφές οθόνης επιλογής πηγής .....	14
Περιγραφές οθόνης ελέγχου πηγής .....	16
Αναδυόμενο μενού .....	17
Οθόνη λίστας .....	17
Λειτουργία Πλοήγησης .....	18

## Δίσκος 22

Παίζοντας έναν δίσκο .....	22
Βασική λειτουργία DVD/VCD .....	22
Βασική λειτουργία CD μουσικής/ Μέσου δίσκου .....	24
Λειτουργία Αναζήτησης .....	25
Λειτουργία μενού δίσκου DVD .....	25
Ρύθμιση DVD .....	26

## Κάρτα USB/SD 27

Συνδέοντας μια συσκευή USB .....	27
Τοποθέτηση της κάρτας SD .....	28
Βασική λειτουργία κάρτας USB/SD .....	28
Λειτουργία αναζήτησης .....	30

## iPod/iPhone 31

Προετοιμασία .....	31
Βασική λειτουργία iPod/iPhone .....	32
Λειτουργία αναζήτησης .....	33

## APPS—Android Auto™/Apple CarPlay/Mirroring 34

Λειτουργία Κατοπτρισμού .....	34
Λειτουργία Apple CarPlay .....	35
Λειτουργία Android Auto™ .....	37
Λειτουργία Spotify .....	38

## Ραδιόφωνο 40

Βασική λειτουργία ραδιοφώνου .....	40
Λειτουργία μνήμης .....	41
Επιλογή λειτουργίας .....	42
Πληροφορίες Κίνησης .....	42
Ρύθμιση Δέκτη .....	43

## DAB 43

Βασική λειτουργία DAB .....	43
Αποθήκευση Υπηρεσίες στη Μνήμη Προεπιλογών .....	45
Επιλογή λειτουργίας .....	45
Πληροφορίες Κίνησης .....	46
Επανάληψη .....	46
Ρύθμιση DAB .....	47

**Έλεγχος Bluetooth 48**

Πληροφορίες για χρήση συσκευών Bluetooth®.....	48
Καταχωρίστε από τη μονάδα Bluetooth.....	49
Ρύθμιση Bluetooth.....	50
Αναπαραγωγή συσκευής ήχου Bluetooth.....	52
Χρήση μονάδας Hands-Free.....	54
Ρύθμιση Hands-Free.....	58

**Άλλες Εξωτερικές Συσκευές 59**

Κάμερα Προβολής.....	59
Χρήση της Κάμερας Ταμπλό.....	61
Εξωτερικές συσκευές αναπαραγωγής ήχου/βίντεο—AV-IN.....	61
Πηγή HDMI/ MHL.....	61
Δέκτης τηλεόρασης.....	62

**Πραγματοποίηση ρυθμίσεων 62**

Ρύθμιση οθόνης απεικόνισης.....	62
Ρύθμιση συστήματος.....	63
Ρύθμιση Διεπαφής Χρήστη.....	63
Ειδικές Ρυθμίσεις.....	65
Ρύθμιση οθόνης.....	66
Ρύθμιση AV.....	68

**Έλεγχος ήχου 68**

Ρύθμιση Ηχείου/ Χ'over.....	68
Έλεγχος γενικού ήχου.....	71
Έλεγχος ισοσταθμιστή.....	71
Αντιστάθμιση Έντασης Ήχου.....	72
Έλεγχος ζώνης.....	73
Εφέ Ήχου.....	73
Θέση Ακρόασης/ DTA.....	74

**Σύνδεση/Εγκατάσταση 76**

Πριν την τοποθέτηση.....	76
Εγκαθιστώντας τη μονάδα.....	77

**Αντιμετώπιση Προβλημάτων 84**

Προβλήματα και λύσεις.....	84
Μηνύματα σφάλματος.....	85

**Παράρτημα 86**

Αναπαραγόμενα μέσα και αρχεία.....	86
Κωδικοί περιοχής σε ολόκληρο τον κόσμο.....	88
Κωδικοί γλώσσας DVD.....	89
Προδιαγραφές.....	90
Σχετικά με αυτή τη μονάδα.....	93

**Τηλεχειριστήριο 98**

Τοποθέτηση της μπαταρίας.....	98
Λειτουργίες των πλήκτρων του τηλεχειριστηρίου.....	99

## Πριν τη χρήση

### Προληπτικά μέτρα

#### ▲ ΠΡΟΕΙΔΟΠΟΙΗΣΕΙΣ

#### ■ Για την αποφυγή πρόκλησης τραυματισμού ή φωτιάς, λάβετε τα παρακάτω προληπτικά μέτρα:

- Για να αποφευχθεί η πιθανότητα πρόκλησης βραχυκυκλώματος, μην τοποθετείτε ή αφήνετε ποτέ μεταλλικά αντικείμενα (όπως κέρματα ή μεταλλικά εργαλεία) μέσα στη μονάδα.
- Μην κοιτάζετε ή στρέφετε τα μάτια σας παρατεταμένα στην οθόνη της μονάδας, όταν οδηγείτε.
- Εάν αντιμετωπίσετε προβλήματα κατά την εγκατάσταση, συμβουλευθείτε τον τοπικό αντιπρόσωπο της KENWOOD.

#### ■ Προληπτικά μέτρα για τη χρήση της μονάδας

- Όταν αγοράζετε προαιρετικά αξεσουάρ, απευθυνθείτε στον τοπικό αντιπρόσωπο της KENWOOD, για να βεβαιωθείτε ότι μπορούν να λειτουργήσουν με το μοντέλο σας και στην περιοχή σας.
- Μπορείτε να επιλέξετε τη γλώσσα απεικόνισης των μενού, των ετικετών αρχείων ήχου κλπ. Βλέπε **Ρύθμιση Διεπαφής Χρήστη (Σελ.63)**.
- Το Σύστημα Ραδιοφωνικών Πληροφοριών ή το Σύστημα Εκπομπής Ραδιοφωνικών Πληροφοριών δεν λειτουργεί σε περιοχές, στις οποίες η υπηρεσία αυτή δεν υποστηρίζεται από κανένα σταθμό εκπομπής.
- Η μονάδα ενδέχεται να μην λειτουργεί κανονικά αν οι επαφές της μονάδας με την πρόσοψη είναι βρώμικες. Αφαιρέστε την πρόσοψη και καθαρίστε απαλά την υποδοχή με μπατονέτα, προσέχοντας να μην προσεξήσετε ζημιά στην υποδοχή.

#### ■ Προστασία της οθόνης

- Για να προστατέψετε την οθόνη από τυχόν ζημιά, μη χρησιμοποιείτε στην οθόνη στυλό ή παρόμοια αντικείμενα με αιχμηρή μύτη.

#### ■ Καθαρισμός της μονάδας

- Εάν στην πρόσοψη της μονάδας υπάρχουν λεκέδες, καθαρίστε τους με ένα στεγνό, μαλακό πανί, όπως π.χ. ένα πανί σιλικόνης. Εάν στην πρόσοψη υπάρχουν έντονοι λεκέδες, καθαρίστε τους λεκέδες με ένα πανί με ουδέτερο καθαριστικό και στη συνέχεια σκουπίστε την πρόσοψη με ένα καθαρό, μαλακό και στεγνό πανί.

#### ΣΗΜΕΙΩΣΗ

- Ο ψεκασμός καθαριστικού σπρέι απευθείας πάνω στη μονάδα μπορεί να επηρεάσει τα μηχανικά της μέρη. Σε περίπτωση καθαρισμού της πρόσοψης με σκληρό πανί ή πηχτικά υγρά, όπως διαλυτικά ή οινόπνευμα, μπορεί να προκληθούν γρατσουνιές στην επιφάνεια ή να σβηστούν οι μεταξοτυπίες.

#### ■ Θάμπωμα του φακού

Όταν ενεργοποιείτε το σύστημα θέρμανσης του αυτοκινήτου με κρύο καιρό, ενδέχεται να σχηματιστεί υγρασία ή να προκληθεί συμπύκνωση υδρατμών στο φακό του disc player της μονάδας. Το φαινόμενο αυτό ονομάζεται θάμπωμα του φακού και αυτή η επικάλυψη συμπυκνωμένων υδρατμών στο φακό ενδέχεται να αποτελέσει αιτία μη αναπαραγωγής των δίσκων. Σε μια τέτοια περίπτωση, αφαιρέστε το δίσκο και περιμένετε να εξατμιστούν οι υδρατμοί. Εάν η μονάδα συνεχίζει να μη λειτουργεί κανονικά μετά από κάποιο διάστημα, συμβουλευθείτε τον τοπικό αντιπρόσωπο της KENWOOD.

#### ■ Προληπτικά μέτρα για το χειρισμό των δίσκων

- Μην ακουμπάτε την επιφάνεια εγγραφής του δίσκου.
- Μην κολλάτε ταινίες κλπ. επάνω στους δίσκους και μη χρησιμοποιείτε δίσκους, που έχουν πάνω τους κολλημένες ταινίες.
- Μη χρησιμοποιείτε αξεσουάρ τύπου δίσκου.
- Καθαρίζετε τους δίσκους ξεκινώντας από το κέντρο τους προς τα έξω.
- Όταν αφαιρέτε τους δίσκους από τη μονάδα, τραβήξτε τους έξω οριζόντια.
- Εάν η κεντρική οπή ή το εξωτερικό χείλος ενός δίσκου έχει γρέζια, ο δίσκος επιτρέπεται να χρησιμοποιηθεί μόνο αφού αφαιρεθούν τα γρέζια με ένα στυλό κλπ.



- Δεν επιτρέπεται η χρήση μη στρογγυλών δίσκων.

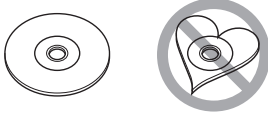

- Δεν επιτρέπεται η χρήση δίσκων 8 cm (3 inch).
- Δεν επιτρέπεται η χρήση δίσκων με έγχρωμη επιφάνεια εγγραφής ή ακάθαρτων δίσκων.
- Σε αυτή τη μονάδα μπορούν να αναπαραχθούν μόνο CD με



- Αυτή η μονάδα ενδέχεται να μην αναπαράγει σωστά δίσκους χωρίς αυτή τη σήμανση.
- Δεν είναι δυνατή η αναπαραγωγή δίσκων, που δεν έχουν οριστικοποιηθεί. (Για τη διαδικασία οριστικοποίησης, ανατρέξτε στο λογισμικό εγγραφής καθώς και στο εγχειρίδιο οδηγιών χρήσης της συσκευής εγγραφής, που χρησιμοποιείτε.)

## Λήψη σήματος GPS

Την πρώτη φορά, που θα ανοίξετε αυτή τη μονάδα, πρέπει να περιμένετε μέχρι να λάβει το σύστημα δορυφορικά σήματα για πρώτη φορά. Αυτή η διαδικασία μπορεί να διαρκέσει μερικά λεπτά. Βεβαιωθείτε ότι το όχημά σας βρίσκεται σε εξωτερικό, ανοιχτό χώρο, μακριά από ψηλά κτίρια και δέντρα, για να επιταχυνθεί η λήψη του σήματος. Μετά την πρώτη λήψη του δορυφορικού σήματος από το σύστημα, στο εξής η λήψη του δορυφορικού σήματος θα πραγματοποιείται πολύ γρήγορα.

## Σχετικά με την πρόσωση (DNX3 DNX7)

Όταν αφαιρείτε το προϊόν από το κουτί ή το τοποθετείτε, η πρόσωση μπορεί να βρίσκεται στη γωνιακή θέση που εικονίζεται στο (Σχ. 1). Αυτό οφείλεται στα χαρακτηριστικά του μηχανισμού, με τον οποίο είναι εξοπλισμένο το προϊόν.

Όταν το προϊόν ενεργοποιηθεί για πρώτη φορά και λειτουργεί σωστά, η πρόσωση θα μετακινηθεί αυτόματα στη θέση (αρχική γωνία ρύθμισης), που εικονίζεται στο (Σχ. 2).

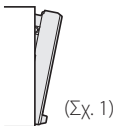

(Σχ. 1)

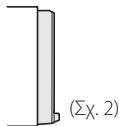

(Σχ. 2)

## Τηλεχειριστήριο

Ο χειρισμός αυτής της μονάδας μπορεί να πραγματοποιηθεί μέσω του τηλεχειριστηρίου KNA-RCDV331 (προαιρετικό εξάρτημα).

Για περισσότερες πληροφορίες σχετικά με το KNA-RCDV331, κατεβάστε την τελευταία έκδοση του Εγχειριδίου Οδηγιών Χρήσης από τη διεύθυνση <http://manual.kenwood.com/edition/im392/>

## Προληπτικά μέτρα ασφαλείας και σημαντικές πληροφορίες

Διαβάστε αυτές τις πληροφορίες προσεκτικά, πριν ξεκινήσετε τη χρήση του Συστήματος Πλοήγησης Αυτοκινήτου της KENWOOD και ακολουθήστε τις οδηγίες σε αυτό το εγχειρίδιο. Η KENWOOD και η Garmin δεν φέρουν καμία ευθύνη για προβλήματα ή ατυχήματα, που τυχόν προκύψουν λόγω μη τήρησης των οδηγιών σε αυτό το εγχειρίδιο.

## ▲ΠΡΟΕΙΔΟΠΟΙΗΣΗ

Η μη αποφυγή των παρακάτω πιθανών επικίνδυνων καταστάσεων μπορεί να έχει ως αποτέλεσμα την πρόκληση ατυχήματος ή σύγκρουσης, με συνέπεια θανατηφόρους ή σοβαρούς τραυματισμούς.

Κατά την πλοήγηση, συγκρίνετε προσεκτικά τις πληροφορίες, που εμφανίζονται στο σύστημα πλοήγησης με όλες τις διαθέσιμες πηγές πλοήγησης, συμπεριλαμβανομένων των πληροφοριών από οδικές πινακίδες σήμανσης, οπτικό περιβάλλον και χάρτες. Για λόγους ασφαλείας, οι τυχόν ανακολουθίες ή απορίες πρέπει να αποσαφηνίζονται πάντοτε, πριν τη συνέχιση της πλοήγησης.

Ο χειρισμός του οχήματος πρέπει να πραγματοποιείται πάντοτε με ασφαλή τρόπο.

Κατά την οδήγηση, η προσοχή σας δεν πρέπει να αποσπάται από το σύστημα πλοήγησης, ενώ πρέπει επίσης να έχετε πάντοτε επίγνωση όλων των οδηγιών συνθηκών. Ελαχιστοποιήστε το χρόνο που κοιτάζετε την οθόνη του συστήματος πλοήγησης κατά την οδήγηση και χρησιμοποιήστε τις φωνητικές εντολές, εάν είναι δυνατόν.

Μην καταχωρείτε προορισμούς, αλλάζετε ρυθμίσεις ή χειρίζετε λειτουργίες, που απαιτούν παρατεταμένη χρήση των χειριστηρίων του συστήματος πλοήγησης κατά την οδήγηση. Σταματήστε το όχημά σας με ασφαλή και νόμιμο τρόπο, πριν προβείτε σε μια τέτοια ενέργεια.

## Πριν τη χρήση

Διατηρήστε την ένταση ήχου του συστήματος σε αρκετά χαμηλό επίπεδο, ώστε να μπορείτε να ακούτε τους εξωτερικούς θορύβους κατά την οδήγηση. Εάν δεν μπορείτε πλέον να ακούσετε τους εξωτερικούς θορύβους, ενδέχεται να μην μπορέσετε να αντιδράσετε σωστά στην κυκλοφοριακή κατάσταση. Αυτό μπορεί να αποτελέσει αιτία πρόκλησης ατυχήματος.

Το σύστημα πλοήγησης δεν απεικονίζει τη σωστή τρέχουσα θέση του οχήματος την πρώτη φορά, που τίθεται σε λειτουργία μετά την αγορά του ή εάν αποσυνδέθηκε η μπαταρία του οχήματος. Εντός μικρού χρονικού διαστήματος όμως λαμβάνονται τα απαιτούμενα δορυφορικά σήματα GPS και απεικονίζεται η σωστή θέση.

Προσέξτε τη θερμοκρασία περιβάλλοντος. Η χρήση του συστήματος πλοήγησης σε ακραίες θερμοκρασίες μπορεί να αποτελέσει αιτία πρόκλησης δυσλειτουργίας ή ζημιάς. Λάβετε επίσης υπόψη ότι η μονάδα μπορεί να υποστεί ζημιά από έντονους κραδασμούς, μεταλλικά αντικείμενα ή εισχώρηση νερού στο εσωτερικό της μονάδας.

## ▲ ΠΡΟΣΟΧΗ

**Η μη αποφυγή των παρακάτω πιθανών επικίνδυνων καταστάσεων μπορεί να έχει ως συνέπεια την πρόκληση τραυματισμών ή υλικών ζημιών.**

Το σύστημα πλοήγησης έχει σχεδιαστεί για να παρέχει στο χρήστη προτάσεις διαδρομών. Δεν λαμβάνει υπόψη τυχόν κλειστούς δρόμους ή καταστάση των δρόμων, τις καιρικές συνθήκες ή άλλους παράγοντες, που ενδέχεται να επηρεάσουν την ασφάλεια ή το χρόνο κατά την οδήγηση.

Χρησιμοποιήστε το σύστημα πλοήγησης μόνο ως βοήθημα πλοήγησης. Μην επιχειρήσετε να χρησιμοποιήσετε το σύστημα πλοήγησης για οποιοδήποτε σκοπό, για τον οποίο απαιτείται ακριβής μέτρηση κατεύθυνσης, απόστασης, θέσης ή τοπογραφίας.

Το Παγκόσμιο Σύστημα Εντοπισμού (GPS) ελέγχεται από την κυβέρνηση των Ηνωμένων Πολιτειών, η οποία είναι και ο μοναδικός υπεύθυνος για την ακρίβεια και τη συντήρησή του. Το κυβερνητικό αυτό σύστημα υπόκειται σε αλλαγές, οι οποίες θα μπορούσαν να επηρεάσουν την ακρίβεια και την απόδοση όλων των εξοπλισμών GPS, συμπεριλαμβανομένου του συστήματος πλοήγησης. Παρόλο που το σύστημα πλοήγησης είναι μια συσκευή πλοήγησης ακριβείας, οποιαδήποτε συσκευή πλοήγησης μπορεί να χρησιμοποιηθεί ή να ερμηνευθεί λανθασμένα και συνεπώς να γίνει μη ασφαλής.

## ■ ΣΗΜΑΝΤΙΚΕΣ ΠΛΗΡΟΦΟΡΙΕΣ

### Προστασία της μπαταρίας του οχήματος

Αυτό το σύστημα πλοήγησης μπορεί να χρησιμοποιηθεί, όταν το κλειδί του διακόπτη ανάφλεξης βρίσκεται στη θέση ON ή ACC. Για λόγους προστασίας της μπαταρίας όμως, συνιστάται η χρήση του κατά το δυνατόν, όταν λειτουργεί ο κινητήρας. Η χρήση του συστήματος πλοήγησης για μεγάλο χρονικό διάστημα με την κινητήρα σβηστό ενδέχεται να προκαλέσει αποφόρτιση της μπαταρίας.

### Πληροφορίες δεδομένων χαρτών

Ένας από τους στόχους της Garmin είναι να παρέχει στους πελάτες της την πιο πλήρη και ακριβή διαθέσιμη χαρτογράφηση με λογικό κόστος. Χρησιμοποιούμε ένα συνδυασμό κυβερνητικών και ιδιωτικών πηγών δεδομένων, τις οποίες αναφέρουμε στη βιβλιογραφία των προϊόντων και στα μηνύματα πνευματικής ιδιοκτησίας, που εμφανίζονται στον καταναλωτή. Ουσιαστικά όλες οι πηγές δεδομένων περιλαμβάνουν ορισμένα ανακριβή ή μη πλήρη στοιχεία. Σε ορισμένες χώρες, οι πλήρεις και ακριβείς πληροφορίες είτε δεν είναι διαθέσιμες είτε είναι απαγορευτικά ακριβές.

## Πώς διαβάζεται αυτό το εγχειρίδιο

- Οι οθόνες και οι προσόψεις, που εικονίζονται σε αυτό το εγχειρίδιο, αποτελούν παραδείγματα για λόγους αποσαφήνισης των επεξηγήσεων χειρισμού. Για αυτό το λόγο ενδέχεται να διαφέρουν από τις πραγματικές οθόνες ή προσόψεις, που χρησιμοποιούνται, ενώ επίσης μπορεί να διαφέρουν ορισμένα πρότυπα οθόνες.
- Σε αυτό το εγχειρίδιο χρησιμοποιείται για όλες τις ονομασίες μοντέλων η παρακάτω συντόμευση.
  - DNX8170DABS: **DNX8**
  - DNX7170DABS: **DNX7**
  - DNX5170DABS/ DNX5170BTS: **DNX5**
  - DNX317DABS/ DNX317BTS: **DNX3**Αν εμφανίζονται τα παραπάνω εικονίδια, διαβάστε το άρθρο που ισχύει για τη μονάδα που χρησιμοποιείτε.
- **Γλώσσα ενδείξεων:** Οι ενδείξεις στην αγγλική γλώσσα χρησιμοποιούνται για το σκοπό της επεξήγησης των λειτουργιών. Μπορείτε να επιλέξετε τη γλώσσα ενδείξεων από το μενού **SETUP**. Βλέπε **Ρύθμιση Διεπαφής Χρήστη (Σελ. 63)**.

# Βασικές λειτουργίες

## Λειτουργίες των πλήκτρων στην πρόσοψη

### DNX8170DABS/ DNX7170DABS

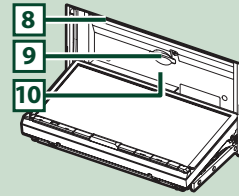
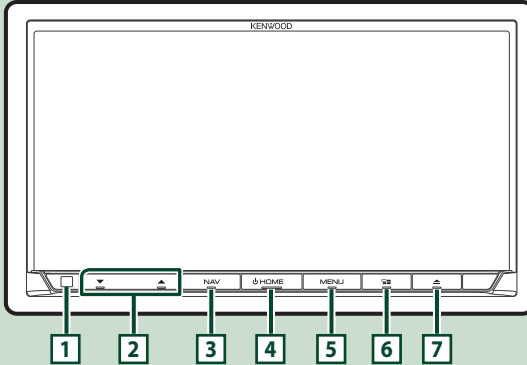

#### ΣΗΜΕΙΩΣΗ

- Οι προσόψεις, που εικονίζονται σε αυτό το εγχειρίδιο οδηγιών, αποτελούν παραδείγματα για λόγους αποσαφήνισης των επεξηγήσεων χειρισμού. Για αυτό το λόγο, ενδέχεται να διαφέρουν από τις πραγματικές προσόψεις.
  - Σε αυτό το εγχειρίδιο χρησιμοποιείται για όλες τις ονομασίες μοντέλων η παρακάτω συντόμηση.
    - DNX8170DABS: **DNX8**
    - DNX7170DABS: **DNX7**
- Αν εμφανίζεται το παραπάνω εικονίδιο, ανάγν το άρθρο που ισχύει για τη μονάδα που χρησιμοποιείτε.

Αριθμός	Όνομα	Λειτουργία
<b>1</b>	Αισθητήρας Τηλεχειρισμού	• Λαμβάνει το σήμα του τηλεχειριστηρίου.
<b>2</b>	▼, ▲ (Ένταση ήχου)	• Ρυθμίζει την ένταση του ήχου. • Η ένταση θα ανέβει ως το 15 όταν πατάτε συνεχώς το ▲.
<b>3</b>	NAV	• Εμφανίζει την οθόνη πλοήγησης.
<b>4</b>	HOME	• Εμφανίζει την οθόνη HOME <b>(Σελ.14)</b> . • Εάν πατηθεί για 1 δευτερόλεπτο, απενεργοποιείται η συσκευή.* • Όταν η συσκευή είναι απενεργοποιημένη, ενεργοποιείται. * Η λειτουργία του πλήκτρου όταν κρατιέται πατημένο διαφέρει ανάλογα με τη ρύθμιση «Manual Power Off». <b>(Σελ.65)</b>
<b>5</b>	MENU	• Εμφανίζει την οθόνη αναδυόμενου μενού. • Εάν πατηθεί για 1 δευτερόλεπτο, απενεργοποιείται η οθόνη.
<b>6</b>		• Εμφανίζει την οθόνη της Εφαρμογής (CarPlay/Android Auto). • Εάν πατηθεί για 1 δευτερόλεπτο, εμφανίζεται η οθόνη Αναγνώρισης Φωνής <b>(Σελ.55)</b> .

Αριθμός	Όνομα	Λειτουργία
7	▲	<ul style="list-style-type: none"> <li>Εμφανίζει την οθόνη Ρύθμισης Γωνίας.                             <ul style="list-style-type: none"> <li>– <b>DISC EJECT</b>: Εξάγει το δίσκο.</li> <li>– <b>OPEN</b>: Ανοίγει πλήρως την πρόσοψη στη θέση της υποδοχής της κάρτας SD.</li> </ul> </li> <li>Όταν η πρόσοψη είναι ανοιχτή, πατώντας το κλείνει η πρόσοψη.</li> <li>Για να εξάγετε εξαναγκασμένα τον δίσκο, πατήστε το για 2 δευτερόλεπτα και αγγίξτε το <b>DISC EJECT</b> μετά την εμφάνιση του μηνύματος.</li> </ul>
8	Υποδοχή τοποθέτησης δίσκου	<ul style="list-style-type: none"> <li>Υποδοχή για την τοποθέτηση ενός μέσου δίσκου.</li> </ul>
9	Υποδοχή κάρτας SD	<ul style="list-style-type: none"> <li>Υποδοχή για την τοποθέτηση μιας κάρτας SD.</li> <li>Μπορείτε να αναπαράγετε το αρχείο ήχου/εικόνας στην κάρτα. *</li> <li>Μία υποδοχή κάρτας SD για την αναβάθμιση του χάρτη. Για τον τρόπο αναβάθμισης του χάρτη, ανατρέξτε στο εγχειρίδιο οδηγιών χρήσης του συστήματος πλοήγησης.</li> <li>* Αν το αρχείο ενημέρωσης του χάρτη παραμένει στην κάρτα SD, δεν μπορείτε να αναπαράξετε το αρχείο ήχου/εικόνας.</li> </ul>
10	SI	<ul style="list-style-type: none"> <li>Αυτή η ένδειξη αναβοσβήνει όταν το σύστημα ανάφλεξης του οχήματος είναι απενεργοποιημένο (<b>Σελ.10</b>). (Μόνο για το <b>DNX3</b>)</li> </ul>

**DNX5170DABS/ DNX5170BTS/ DNX317DABS/ DNX317BTS**

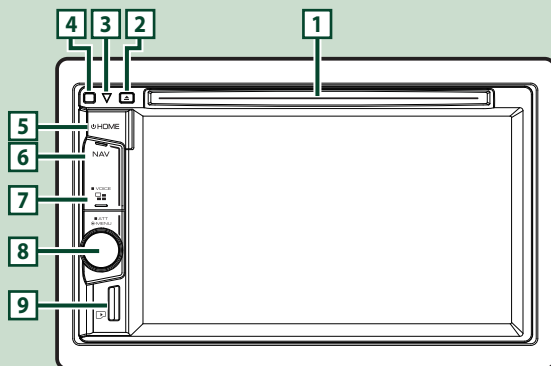

**ΣΗΜΕΙΩΣΗ**

- Οι προσόψεις, που εικονίζονται σε αυτό το εγχειρίδιο οδηγιών, αποτελούν παραδείγματα για λόγους αποσαφήνισης των επεξηγήσεων χειρισμού. Για αυτό το λόγο, ενδέχεται να διαφέρουν από τις πραγματικές προσόψεις.
- Σε αυτό το εγχειρίδιο χρησιμοποιείται για όλες τις ονομασίες μοντέλων η παρακάτω συντόμηση.
  - DNX5170DABS/ DNX5170BTS: **DNX5**
  - DNX317DABS/ DNX317BTS: **DNX3**
 Αν εμφανίζεται το παραπάνω εικονίδιο, ανάγν το άρθρο που ισχύει για τη μονάδα που χρησιμοποιείτε.

Αριθμός	Όνομα	Λειτουργία
1	Υποδοχή τοποθέτησης δίσκου	<ul style="list-style-type: none"> <li>Υποδοχή για την τοποθέτηση ενός μέσου δίσκου.</li> </ul>
2	▲	<ul style="list-style-type: none"> <li>Εξάγει το δίσκο.</li> <li>Για να εξάγετε εξαναγκασμένα τον δίσκο, πατήστε το για 2 δευτερόλεπτα και αγγίξτε το <b>Yes</b> μετά την εμφάνιση του μηνύματος.</li> </ul>
3	SI	<ul style="list-style-type: none"> <li>Αυτή η ένδειξη αναβοσβήνει όταν το σύστημα ανάφλεξης του οχήματος είναι απενεργοποιημένο (<b>Σελ.10</b>).</li> </ul>

Αριθμός	Όνομα	Λειτουργία
4	Αισθητήρας Τηλεχειρισμού	• Λαμβάνει το σήμα του τηλεχειριστηρίου.
5	HOME	• Εμφανίζει την οθόνη HOME (Σελ. 14). • Εάν πατηθεί για 1 δευτερόλεπτο, απενεργοποιείται η συσκευή. * • Όταν η συσκευή είναι απενεργοποιημένη, ενεργοποιείται. * Η λειτουργία του πλήκτρου όταν κρατιέται πατημένο διαφέρει ανάλογα με τη ρύθμιση «Manual Power OFF». (Σελ.65)
6	NAV	• Εμφανίζει την οθόνη πλοήγησης.
7		• Εμφανίζει την οθόνη της Εφαρμογής (CarPlay). • Πατηθεί για 1 δευτερόλεπτο, εμφανίζεται η οθόνη Αναγνώρισης Φωνής (Σελ.55).
8	Κουμπί έντασης ήχου	• Γυρίστε για να προσαρμόσετε την ένταση ήχου. • Πατήστε για να εμφανιστεί το αναδυόμενο μενού. • Με το πάτημα για 1 δευτερόλεπτο ενεργοποιεί/απενεργοποιεί την εξασθένιση της έντασης ήχου.
9	Υποδοχή κάρτας microSD	• Υποδοχή για την τοποθέτηση μιας κάρτας microSD. • Μπορείτε να αναπαράγετε το αρχείο ήχου/εικόνας στην κάρτα. * (Μόνο για το <b>DNX5</b> ) • Μία υποδοχή κάρτας SD για την αναβάθμιση του χάρτη. Για τον τρόπο αναβάθμισης του χάρτη, ανατρέξτε στο εγχειρίδιο οδηγιών χρήσης του συστήματος πλοήγησης. * Αν το αρχείο ενημέρωσης του χάρτη παραμένει στην κάρτα SD, δεν μπορείτε να αναπαράγετε το αρχείο ήχου/εικόνας.

## Ενεργοποίηση της μονάδας

Η μέθοδος ενεργοποίησης διαφέρει ανάλογα με το μοντέλο.

### 1 Πατήστε το πλήκτρο HOME.

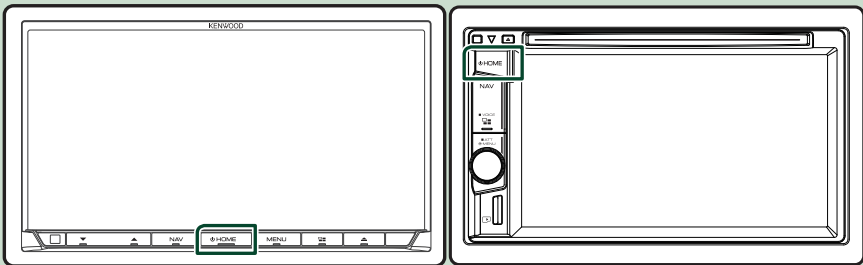

➤ Η μονάδα θα ενεργοποιηθεί.

### ● Απενεργοποίηση της μονάδας:

### 1 Πατήστε το πλήκτρο HOME για 1 δευτερόλεπτο.

#### ΣΗΜΕΙΩΣΗ

- Εάν είναι η πρώτη φορά, που ενεργοποιείται η μονάδα μετά την τοποθέτησή της, απαιτείται η πραγματοποίηση Αρχικών ρυθμίσεων (Σελ.10).
- Η λειτουργία του πλήκτρου όταν κρατιέται πατημένο διαφέρει ανάλογα με τη ρύθμιση «Manual Power OFF». (Σελ.65)

## Αρχικές Ρυθμίσεις

### Αρχική ρύθμιση

Πραγματοποιήστε αυτή τη ρύθμιση, όταν η μονάδα τίθεται για πρώτη φορά σε λειτουργία.

- 1 Ρυθμίστε τα επιμέρους στοιχεία σύμφωνα με τα παρακάτω.

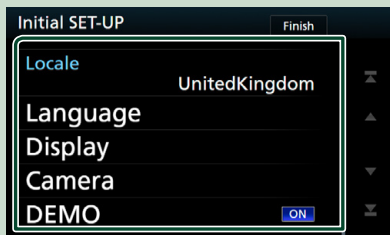

#### ■ Locale

Επιλέξτε τη χώρα για το σύστημα πλοήγησης. Ρυθμίζεται η γλώσσα, η μονάδα μέτρησης απόστασης και η μονάδα καυσίμου.

- 1 Αγγίξτε το **Locale**.

- 2 Επιλέξτε την επιθυμητή χώρα.

#### ■ Language

Επιλέξτε τη γλώσσα, που χρησιμοποιείται για την οθόνη ελέγχου και τα στοιχεία ρύθμισης. Η προεπιλεγμένη ρύθμιση είναι τα αγγλικά «British English (en)».

- 1 Αγγίξτε το **Language**.
- 2 Αγγίξτε το **Language Select**.
- 3 Επιλέξτε τη γλώσσα που επιθυμείτε.
- 4 Αγγίξτε το **↩**.

Για τη λεπτομερή διαδικασία βλέπε **Ρύθμιση Διεπαφής Χρήστη (Σελ.63)**.

#### ■ Display

Ρυθμίστε το χρώμα φωτισμού των πλήκτρων. Αν δυσκολεύεστε να δείτε την εικόνα στην οθόνη ακόμη και μετά τη ρύθμιση της γωνίας της πρόσοψης, ρυθμίστε τη γωνία προβολής.

- 1 Αγγίξτε το **Display**.
- 2 Αγγίξτε το **Key Color**.
- 3 Επιλέξτε το χρώμα που επιθυμείτε.
- 4 Αγγίξτε το **↩**.
- 5 Αγγίξτε το **Viewing Angle**.
- 6 Επιλέξτε γωνία προβολής
- 7 Αγγίξτε το **↩**.

Για λεπτομερείς οδηγίες χειρισμού, βλέπε **Ρύθμιση οθόνης (Σελ.66)**.

#### ■ Camera

Ρυθμίστε τις παραμέτρους της κάμερας.

- 1 Αγγίξτε το **Camera**.
- 2 Ρυθμίστε όλα τα στοιχεία και αγγίξτε το **↩**.

Για λεπτομερείς οδηγίες χειρισμού, βλέπε **Ρύθμιση κάμερας (Σελ.59)**.

#### ■ DEMO

Ρύθμιση της λειτουργίας παρουσίασης. Η προεπιλεγμένη ρύθμιση είναι το «OFF».

- 1 Αγγίξτε το **DEMO** και ρυθμίστε το στο ON ή στο OFF.

- 2 Αγγίξτε το **Finish**.

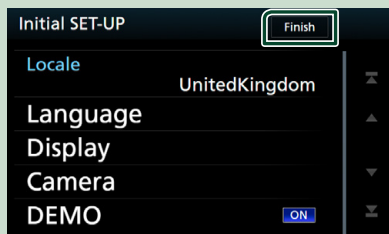

### ΣΗΜΕΙΩΣΗ

- Αυτές οι ρυθμίσεις μπορούν να πραγματοποιηθούν από το μενού ΡΥΘΜΙΣΕΩΝ. Βλέπε **Πραγματοποίηση ρυθμίσεων (Σελ.62)**.

### Ρύθμιση Κωδικού Ασφάλειας

Μπορείτε να ορίσετε έναν κωδικό ασφαλείας για την προστασία του συστήματος δέκτη σας από τυχόν κλοπή.

Όταν η λειτουργία κωδικού ασφαλείας είναι ενεργοποιημένη, ο κωδικός δεν είναι δυνατόν να αλλαχθεί και η λειτουργία δεν είναι δυνατόν να απελευθερωθεί. Σημειώστε ότι ως κωδικός ασφαλείας μπορεί να οριστεί οποιοσδήποτε 4-ψήφιος αριθμός της επιλογής σας.

- 1 **DNX8** **DNX7**

Πατήστε το πλήκτρο **MENU**.

**DNX5** **DNX3**

Πιέστε το κουμπί έντασης ήχου.

➤ Εμφανίζεται το αναδυόμενο μενού.

- 2 Αγγίξτε το **SETUP**.



➤ Η οθόνη του Μενού ΡΥΘΜΙΣΕΩΝ εμφανίζεται.

**3** Αγγίξτε το **Security**.



➤ Η οθόνη Ασφαλείας εμφανίζεται.

**4** Αγγίξτε το **Security Code Set** στην οθόνη Ασφάλειας.

➤ Εμφανίζεται η οθόνη Ρύθμισης Κωδικού Ασφάλειας.

**5** Καταχωρίστε έναν κωδικό ασφαλείας με τετραψήφιο αριθμό και αγγίξτε το **Enter**.

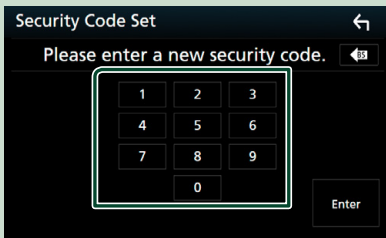

**6** Καταχωρίστε εκ νέου τον ίδιο κωδικό και αγγίξτε το **Enter**.

Τώρα ο κωδικός ασφαλείας είναι καταχωρημένος.

**ΣΗΜΕΙΩΣΗ**

- Αγγίξτε το **BS** για να διαγράψετε την τελευταία καταχώριση.
- Εάν καταχωρήσετε ένα διαφορετικό κωδικό ασφαλείας, η οθόνη επιστρέφει στο βήμα 5 (για την πρώτη καταχώριση κωδικού).
- Εάν έχετε αποσυνδέσει τον Δέκτη από την μπαταρία, καταχωρίστε τον σωστό κωδικό ασφαλείας, δηλαδή τον ίδιο κωδικό με αυτόν που καταχωρήσατε στο βήμα 5 και αγγίξτε το **Enter**. Μπορείτε να χρησιμοποιήσετε το δέκτη σας.

**Για να αλλάξετε τον κωδικό ασφαλείας:**

**1** Αγγίξτε το **Security Code Change** στην οθόνη Ασφάλειας, έπειτα επαναλάβετε τα βήματα 5 και 6.

**Για να διαγράψετε τον κωδικό ασφαλείας:**

**1** Αγγίξτε το **Security Code Cancellation** στην οθόνη Ασφάλειας.

**Για να ενεργοποιήσετε τη λειτουργία ασφαλείας**

**(DNX8 DNX5 DNX3)**

**1** Αγγίξτε το **SI** στην οθόνη Ασφάλειας.

Κάθε φορά που αγγίζετε **SI**, η λειτουργία ενεργοποιείται (**ON**) ή απενεργοποιείται (**OFF**).

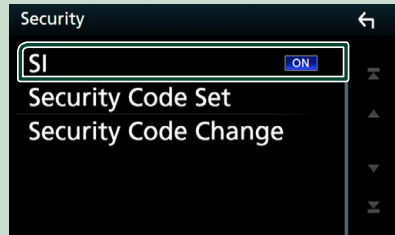

Ο δείκτης ασφαλείας της οθόνης αναβοσβήνει όταν η μίζα του οχήματος είναι σβηστή.

**Ρυθμίσεις ημερολογίου/ρολογιού**

**1** Πατήστε το πλήκτρο **MENU**.

➤ Εμφανίζεται το αναδυόμενο μενού.

**2** Αγγίξτε το **SETUP**.



➤ Η οθόνη του Μενού ΡΥΘΜΙΣΕΩΝ εμφανίζεται.

**3** Αγγίξτε το **User Interface**.



➤ Η οθόνη Διεπαφής Χρήστη εμφανίζεται.

- 4** Ρυθμίστε τα επιμέρους στοιχεία σύμφωνα με τα παρακάτω. Εκτελέστε κύλιση της σελίδας για να εμφανιστεί το στοιχείο.

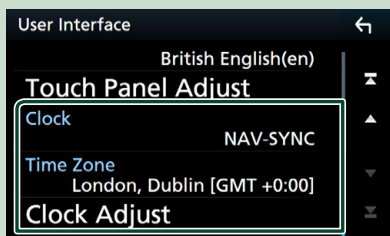

**■ Clock**

**NAV-SYNC** (Προεπιλογή): Συγχρονίζει την ώρα του ρολογιού με την πλοήγηση.

**Manual:** Ρυθμίζει το ρολόι χειροκίνητα.

**■ Time Zone**

Εάν έχετε επιλέξει **Manual** για το Ρολόι, επιλέξτε τη ζώνη ώρας.

**■ Clock Adjust**

Εάν επιλέξετε **Manual** για το Ρολόι, ρυθμίστε την ημερομηνία και την ώρα χειροκίνητα. **(Σελ.64)**

## Ρύθμιση της έντασης

Για αύξηση ή μείωση της έντασης ήχου (0 έως 40),

**DNX8 DNX7**

Πατήστε το ▲ για να την αυξήσετε, και το ▼ για να τη μειώσετε.

Πατώντας παρατεταμένα το ▲ αυξάνεται συνεχώς η ένταση ήχου μέχρι το επίπεδο 15.



**DNX5 DNX3**

Στρέψτε προς τα δεξιά για να αύξηση και προς τα αριστερά για μείωση.

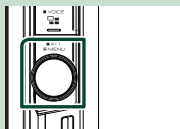

## Έλεγχος Γωνίας Οθόνης (DNX8 DNX7)

Μπορείτε να ρυθμίσετε τη θέση της οθόνης.

- 1** Πατήστε το πλήκτρο ▲ .  
➤ Εμφανίζεται η οθόνη Ρύθμισης Γωνίας.
- 2** Επιλέξτε έναν αριθμό που βρίσκεται από κάτω και αντιπροσωπεύει την επιθυμητή ρύθμιση γωνίας.  
Η προεπιλεγμένη ρύθμιση είναι το «0».

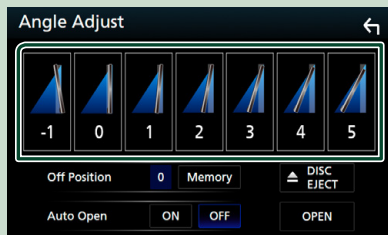

**■ Off Position**

Μπορεί να αποθηκεύσετε την τρέχουσα γωνία οθόνης ως τρέχουσα γωνία κατά την απενεργοποίηση. Αγγίξτε το **Memory**, όταν έχει επιλεγθεί η επιθυμητή γωνία.

**■ Auto Open (DNX8)**

Η πρόσοψη μπορεί να ρυθμιστεί για να ανοίγει αυτόματα όταν απενεργοποιείται το σύστημα ανάφλεξης, έτσι ώστε να μπορεί να αποσυνδεθεί για λόγους προφύλαξης από κλοπή.

## Αποσύνδεση της Πρόσοψης (DNX8)

Μπορείτε να αφαιρέσετε την πρόσοψη για την αποφυγή κλοπής.

- 1** Πατήστε το πλήκτρο Q .
- 2** Αγγίξτε το **OPEN** στην πρόσοψη για να ανοίξει πλήρως.

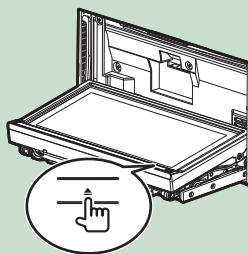



**ΣΗΜΕΙΩΣΗ**

- Μπορείτε να ρυθμίσετε την πρόσοψη να ανοίγει αυτόματα, όταν απενεργοποιείται το σύστημα ανάφλεξης. Βλέπε **Έλεγχος Γωνιάς Οθόνης (Σελ.12)**.

**2** Αποσυνδέστε την πρόσοψη σύμφωνα με τα παρακάτω σχεδιαγράμματα.

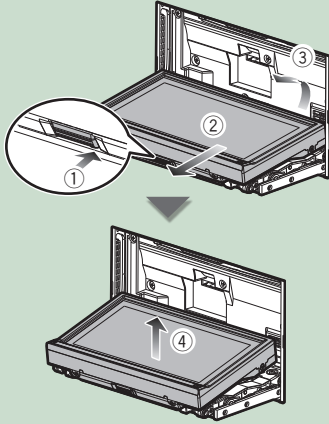

**ΣΗΜΕΙΩΣΗ**

- Η πλάκα στερέωσης κλείνει αυτόματα περίπου 10 δευτερόλεπτα μετά την απελευθέρωση της πρόσοψης. Αφαιρέστε την πρόσοψη, πριν περάσει αυτό το διάστημα.

● **Σύνδεση της πρόσοψης:**

Κρατήστε την πρόσοψη σταθερά, έτσι ώστε να μην μπορεί να σας πέσει κατά λάθος, και τοποθετήστε την στην πλάκα στερέωσης, φροντίζοντας να ασφαλίσει σωστά.

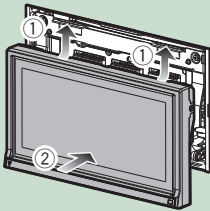

**Χειρισμός οθόνης αφής**

Για να εκτελέσετε λειτουργίες στην οθόνη, πρέπει να αγγίξετε, να αγγίξετε παρατεταμένα, να ξεφυλλίσετε κινώντας το δάχτυλό σας αριστερά-δεξιά ή να σαρώσετε σύροντας προς τα πάνω-προς τα κάτω για να επιλέξετε ένα στοιχείο, να εμφανίσετε την οθόνη του μενού ρύθμισης ή να αλλάξετε τη σελίδα κτλ.

● **Άγγιγμα**

Αγγίξτε απαλά την οθόνη για να επιλέξετε ένα στοιχείο στην οθόνη.



● **Παρατεταμένο άγγιγμα**

Αγγίξτε την οθόνη και μη αφήσετε το δάχτυλό σας μέχρι να αλλάξει η οθόνη ή να εμφανιστεί κάποιο μήνυμα.

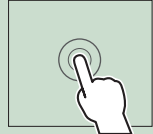

● **Ξεφύλλισμα**

Σύρετε το δάχτυλό σας γρήγορα προς τα αριστερά ή προς τα δεξιά στην οθόνη για να αλλάξετε τη σελίδα.

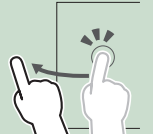

Μπορείτε να πραγματοποιήσετε κύλιση στην οθόνη λίστας με τίνιγμα του δαχτύλου σας στην οθόνη, προς τα επάνω/κάτω.

● **Σάρωση**

Σύρετε το δάχτυλό σας προς τα πάνω ή προς τα κάτω για κύλιση της οθόνης.

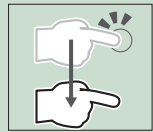

## Περιγραφές οθόνης HOME

Οι περισσότερες λειτουργίες μπορούν να πραγματοποιηθούν από την οθόνη HOME.

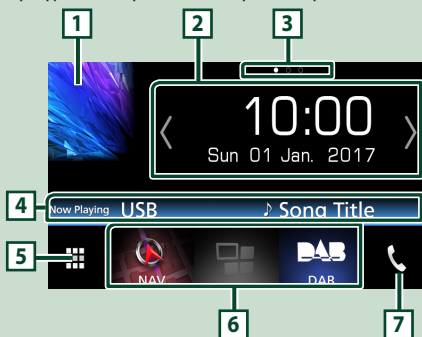

- 1 • Εμφανίζει την οθόνη ελέγχου της τρέχουσας πηγής.
- 2 • Γραφικό στοιχείο
  - Μπορείτε να αλλάξετε το γραφικό στοιχείο αγγίζοντας τα / ή κινώντας το δάχτυλό σας αριστερά ή δεξιά στην περιοχή του γραφικού στοιχείου.
  - Αγγίξτε το widget για να εμφανιστεί η αναλυτική οθόνη.
- 3 • Ένδειξη σελίδας για τα γραφικά στοιχεία
- 4 • Πληροφορίες τρέχουσας πηγής
- 5 • Εμφανίζει την οθόνη επιλογής πηγής. (Σελ.14)
- 6 • Εικονίδια συντόμευσης πηγής αναπαραγωγής (Σελ.15)
- 7 • Εμφανίζει την οθόνη Hands Free. (Σελ.54)
  - Κατά τη σύνδεση ως Apple CarPlay ή Android Auto, λειτουργεί ως παρεχόμενο τηλέφωνο στο Apple CarPlay ή στο Android Auto.

## Εμφανίστε την οθόνη HOME

- 1 Πατήστε το πλήκτρο HOME.



► Εμφανίζεται η οθόνη HOME.

## Περιγραφές οθόνης επιλογής πηγής

Μπορείτε να εμφανίσετε όλες τις πηγές και τις επιλογές αναπαραγωγής στην οθόνη ορισμού πηγής.

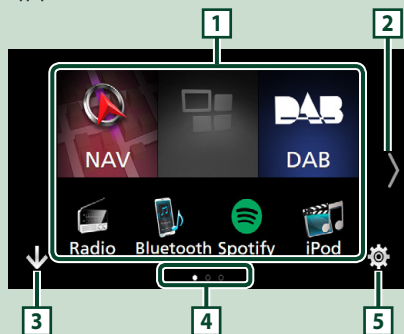

- 1 • Αλλάζει την πηγή αναπαραγωγής. Για πηγές αναπαραγωγής, βλέπε Σελ.14.
- 2 • Αλλάζει τη σελίδα. (Αγγίξτε τα / ) Μπορείτε επίσης να αλλάξετε τη σελίδα κινώντας το δάχτυλό σας αριστερά ή δεξιά στην οθόνη.
- 3 • Επιστροφή στην προηγούμενη οθόνη.
- 4 • Ένδειξη σελίδας
- 5 • Εμφάνιση της οθόνης του Μενού ΡΥΘΜΙΣΕΩΝ. (Σελ.63)

## Επιλέξτε την πηγή αναπαραγωγής

- 1 Αγγίξτε το στην οθόνη HOME.

Από την οθόνη, μπορείτε να επιλέξετε τις παρακάτω πηγές και λειτουργίες.

- |  |   |
|--|---|
|  | • Εμφανίζει την οθόνη πλοήγησης. (Σελ.18)   |
|  | • Μεταβαίνει στην οθόνη Android Auto*2/ Apple Car Play από τη συνδεδεμένη συσκευή iPod touch/iPhone/Android.*1 (Σελ.34) |
|  | • Μεταβαίνει στην εκπομπή Ραδιοφώνου. (Σελ.40)  |
|  | • Μεταβαίνει στην εκπομπή DAB. (Σελ.43)   |

	• Αναπαράγει από μία συσκευή αναπαραγωγής ήχου με Bluetooth. <b>(Σελ.48)</b>
	• Αναπαράγει έναν δίσκο. <b>(Σελ.22)</b>
	• Αναπαράγει από iPod/iPhone. <b>(Σελ.31)</b>
	• Αναπαράγει αρχεία σε συσκευή USB. <b>(Σελ.28)</b>
	• Αναπαράγει αρχεία σε μία κάρτα SD. *2 <b>(Σελ.28)</b>
	• Μεταβαίνει στο Spotify. <b>(Σελ.38)</b>
	• Παίζει μία συσκευή που είναι συνδεδεμένη στον ακροδέκτη εισόδου HDMI/MHL. <b>(Σελ.61)</b>
	• Μεταβαίνει σε μία εξωτερική συσκευή που συνδέεται στον ακροδέκτη εισόδου AV-IN. <b>(Σελ.61)</b>
	• Μεταβαίνει στην οθόνη Κατοπτρισμού από τη συνδεδεμένη συσκευή Android. <b>(Σελ.34)</b>
	• Εμφανίζει την οθόνη Ήχου. <b>(Σελ.68)</b>
	• [Θέτει τη μονάδα σε κατάσταση αναμονής. <b>(Σελ.16)</b>

\*1 Όταν είναι συνδεδεμένη συσκευή iPhone συμβατή με το CarPlay, εμφανίζεται το **Apple CarPlay**. Όταν είναι συνδεδεμένη συσκευή Android με το Android Auto, εμφανίζεται το **Android Auto**.

\*2 Μόνο για τα **DNX8** **DNX7** **DNX5**.

**Για να επιλέξετε την πηγή αναπαραγωγής στην οθόνη HOME**

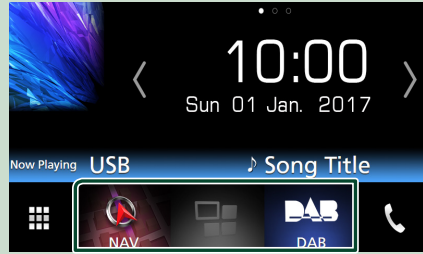

Τα 3 στοιχεία που προβάλλονται στην οθόνη ορισμού πηγής ως μεγάλα εικονίδια εμφανίζονται στην οθόνη HOME. Μπορείτε να αλλάξετε τα στοιχεία που εμφανίζονται σε αυτή την περιοχή προσαρμόζοντας την οθόνη ορισμού πηγής. **(Σελ.16)**

**Για να επιλέξετε την πηγή αναπαραγωγής στην οθόνη ελέγχου πηγής**

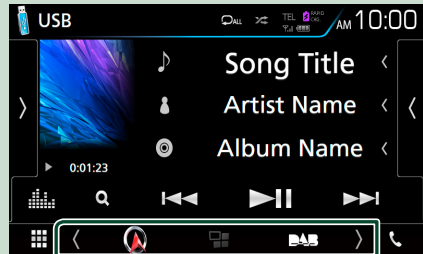

Εμφανίστε τα πλήκτρα επιλογής πηγής αγγίζοντας τα **[<] [>]** ή κινώντας το δάχτυλό σας αριστερά ή δεξιά στην οθόνη ελέγχου πηγής, και μετά επιλέξτε πηγή αναπαραγωγής.

## Θέστε τη μονάδα σε κατάσταση αναμονής

1 Αγγίξτε το  στην οθόνη HOME.

2 Αγγίξτε το **STANDBY**.

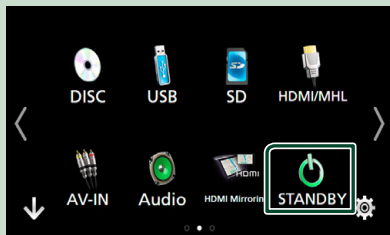

## Προσαρμόστε τα πλήκτρα συντομεύσεων στην οθόνη HOME

Μπορείτε να τακτοποιήσετε τη θέση των εικονιδίων των πηγών με βάση τις προτιμήσεις σας.

1 Αγγίξτε το  στην οθόνη HOME.

2 Αγγίξτε παρατεταμένα το εικονίδιο που θέλετε να μετακινήσετε για να μεταβείτε στη λειτουργία προσαρμογής.

3 Σύρετέ το στο σημείο που θέλετε να το μετακινήσετε.

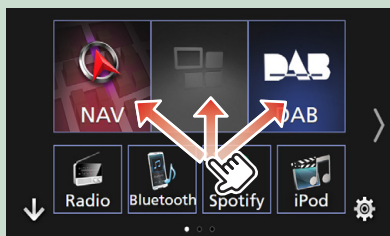

## Περιγραφές οθόνης ελέγχου πηγής

Υπάρχουν ορισμένες λειτουργίες, τις οποίες μπορείτε να χειριστείτε από τις περισσότερες οθόνες.

Ενδείξεις

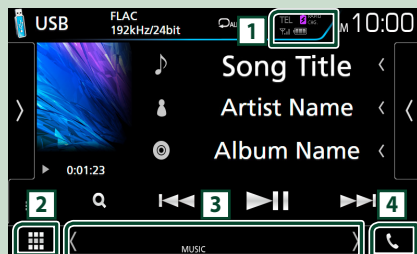

Πληροφορίες πλοήγησης

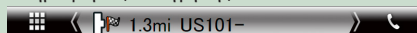



Πλήκτρα συντομεύσεων



1  TEL  RAPID CHG.  



Πληροφορίες συνδεδεμένης συσκευής Bluetooth.

- : Ανάβει κατά τη γρήγορη φόρτιση μπαταρίας του συνδεδεμένου iPod/ iPhone/ Smartphone.

2  **Εικονίδιο όλων των πηγών**

Εμφανίζει όλες τις πηγές.

3 **Δευτερεύουσα οθόνη**

-  : Η Δευτερεύουσα οθόνη αλλάζει κάθε φορά που την αγγίζετε. Μπορείτε επίσης να αλλάξετε τη Δευτερεύουσα οθόνη κινώντας το δάχτυλό σας αριστερά ή δεξιά στην οθόνη.
- Ενδείξεις: Εμφανίζει την κατάσταση της τρέχουσας πηγής και ούτω καθεξής.
  - **ATT**: Ο εξασθενητής είναι ενεργός
  - **DUAL**: Η λειτουργία δύο ζωνών είναι ενεργοποιημένη.
  - **MUTE**: Η λειτουργία σίγασης είναι ενεργοποιημένη.
  - **LOUD**: Η λειτουργία ελέγχου loudness είναι ενεργοποιημένη.
- Πληροφορίες πλοήγησης: Εμφανίζει την τρέχουσα θέση και κατεύθυνση. Όταν αγγίξετε εδώ θα εμφανιστεί η οθόνη πλοήγησης.

- Πλήκτρα συντομέυσεων: Η πηγή αλλάζει με αυτή που έχετε ρυθμίσει ως συντόμευση. Για τη ρύθμιση συντόμευσης, ανατρέξτε στην παράγραφο **Προσαρμόστε τα πλήκτρα Συντομέυσεων στην οθόνη HOME** (Σελ. 16).

4 

Αγγίξτε το για να εμφανιστεί η οθόνη Hands Free. (Σελ. 54)

Κατά τη σύνδεση ως Apple CarPlay ή Android Auto, λειτουργεί ως παρεχόμενο τηλέφωνο στο Apple CarPlay ή στο Android Auto.

## Αναδυόμενο μενού

1 Πατήστε το πλήκτρο **MENU**.



► Εμφανίζεται το αναδυόμενο μενού.

2 Αγγίξτε για να εμφανιστεί το αναδυόμενο μενού.

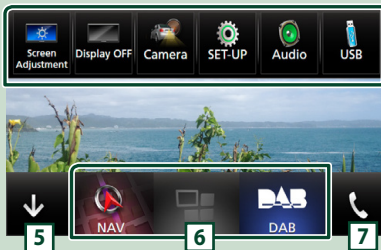

Τα περιεχόμενα του μενού είναι τα εξής:

	• Εμφανίζει την οθόνη Ρύθμισης Οθόνης. (Σελ. 62)
	• Απενεργοποιεί την οθόνη. (Σελ. 17)
	• Εμφανίζει την κάμερα προβολής. (Σελ. 59)
	• Εμφάνιση της οθόνης του Μενού ΡΥΘΜΙΣΕΩΝ. (Σελ. 63)
	• Εμφανίζει την οθόνη του Μενού Ελέγχου Ήχου. (Σελ. 68)
	• Εμφανίζει την οθόνη ελέγχου της τρέχουσας πηγής. Το εικονίδιο διαφέρει, ανάλογα με την πηγή.
5	• Κλείστε το αναδυόμενο μενού.
6 7	• Βλέπε <b>Περιγραφές οθόνης HOME</b> (Σελ. 14).

## Απενεργοποιήστε την οθόνη

1 Επιλέξτε **Display OFF** στο αναδυόμενο μενού.

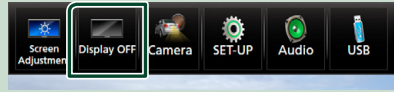

## Οθόνη λίστας

Υπάρχουν ορισμένα πλήκτρα κοινών λειτουργιών στις οθόνες λίστας των περισσότερων πηγών.

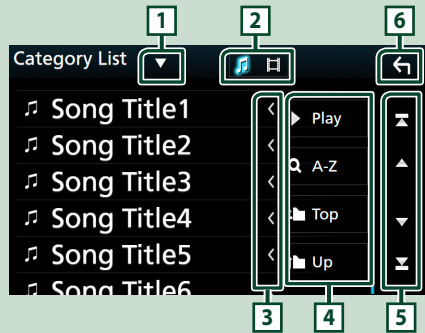

1 

Εμφανίζει το παράθυρο επιλογής τύπου λίστας.

2 





Εμφανίζει τη λίστα αρχείων μουσικής/ταινιών.

3  **Κύλιση κειμένου**

Πραγματοποιεί κύλιση στο απεικονιζόμενο κείμενο.



4  **Play κλπ.**



Σε αυτήν την περιοχή απεικονίζονται πλήκτρα με διάφορες λειτουργίες.

-  **Play**: Αναπαράγει όλα τα κομμάτια στον φάκελο που περιέχει το τρέχον κομμάτι.
-  **A-Z**: Μεταβείτε στο γράμμα που εισαγάγατε (αλφαβητική αναζήτηση).
-  **Top**  **Up**: Μεταβαίνει στην ανώτερη ιεράρχηση.

## Βασικές λειτουργίες

### 5 / / / Κύλιση κειμένου

Μπορείτε να αλλάξετε τη σελίδα για να εμφανιστούν περισσότερα στοιχεία πατώντας το  / .

-  /  : Εμφανίζει το πάνω ή το κάτω μέρος της σελίδας.

### 6 Επιστροφή

Επιστροφή στην προηγούμενη οθόνη.

#### ΣΗΜΕΙΩΣΗ

- Δεν εμφανίζονται τα πλήκτρα που δεν μπορούν να ενεργοποιηθούν από την οθόνη λίστας.

## Λειτουργία Πλοήγησης

Για λεπτομέρειες σχετικά με τη λειτουργία πλοήγησης, παρακαλούμε ανατρέξτε στο εγχειρίδιο οδηγιών χρήσης του συστήματος πλοήγησης.

### Εμφάνιση της οθόνης πλοήγησης

#### 1 Πατήστε το πλήκτρο NAV.



- Η οθόνη πλοήγησης εμφανίζεται.

### Χρήση του Συστήματος Πλοήγησης

#### 1 Χειριστείτε την επιθυμητή λειτουργία από την οθόνη Κύριου Μενού.



- 1 Ισχύς δορυφόρου GPS.
- 2 Εντοπίζει έναν προορισμό.
- 3 Προβάλλει το χάρτη.
- 4 Χρησιμοποιεί εφαρμογές όπως ecoRoute και Help.
- 5 Προσαρμόζει τις ρυθμίσεις.

#### ΣΗΜΕΙΩΣΗ

- Μπορείτε να λάβετε πρόσθετες πληροφορίες σχετικά με τη χρήση του συστήματος πλοήγησης από την εφαρμογή Help. Για να εμφανιστεί η Βοήθεια, αγγίξτε το **Apps** και στη συνέχεια αγγίξτε το **Help**.

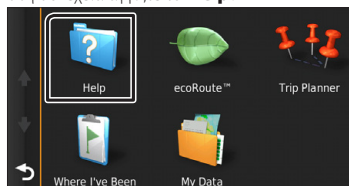

- Για περισσότερες πληροφορίες σχετικά με το σύστημα πλοήγησης που διαθέτετε, κατεβάστε την τελευταία έκδοση του Εγχειριδίου κατόχου από τον ιστότοπο <http://manual.kenwood.com/edition/im392/>

#### 2 Καταχωρήστε τον προορισμό σας και ξεκινήστε την καθοδήγηση.

Εντοπισμός σημείων ενδιαφέροντος

- 1 Αγγίξτε το **Where To?**.
- 2 Επιλέξτε μια κατηγορία και μια υποκατηγορία.
- 3 Επιλέξτε έναν προορισμό.
- 4 Αγγίξτε το **Go!**.

#### ΣΗΜΕΙΩΣΗ

- Για την εισαγωγή των γραμμάτων, που περιέχονται στο όνομα, αγγίξτε τη γραμμή αναζήτησης και εισαγάγετε τα γράμματα.

#### 3 Ακολουθήστε τη διαδρομή μέχρι τον προορισμό σας.

#### ΣΗΜΕΙΩΣΗ

- Το εικονίδιο ορίου ταχύτητας απεικονίζεται αποκλειστικά για λόγους πληροφόρησης και δεν αντικαθιστά τη συνεχή ευθύνη του οδηγού για τήρηση όλων των τοποθετημένων σημάτων ορίου ταχύτητας καθώς και για την ασφαλή εκτίμηση των οδικών συνθηκών. Η Garmin και η JVC KENWOOD δεν φέρουν καμία ευθύνη για πρόστιμα ή κλήσεις, που τυχόν επιβληθούν λόγω μη τήρησης των κανόνων και των σημάτων οδικής κυκλοφορίας.

Η διαδρομή σας επισημαίνεται με μια βαθυκόκκινη γραμμή. Καθώς ταξιδεύετε, το σύστημα πλοήγησης σας καθοδηγεί στον προορισμό σας με φωνητικές οδηγίες, βέλη στο χάρτη και οδηγίες στην επάνω πλευρά του χάρτη. Εάν αποκλίνετε από την αρχική διαδρομή, το σύστημα πλοήγησης υπολογίζει εκ νέου τη διαδρομή.



- |   |   |
|---|---|
| 1 | Προβάλλει τη σελίδα επόμενης στροφής ή τη σελίδα προβολής σημείου διακλάδωσης, εάν είναι διαθέσιμη. |
| 2 | Προβάλλει τη σελίδα λίστας στροφών.   |
| 3 | Προβάλλει τη σελίδα Πού βρίσκομαι; .  |
| 4 | Διακόπτει την τρέχουσα διαδρομή.  |
| 5 | Εμφανίζει πληροφορίες κίνησης επάνω στη διαδρομή.   |
| 6 | Εκτελεί επιστροφή στο Κύριο μενού.  |
| 7 | Εμφανίζει ένα διαφορετικό πεδίο δεδομένων.  |
| 8 | Προβάλλει τον υπολογιστή ταξιδιού.  |
| 9 | Εμφανίζει περισσότερες επιλογές.  |

#### ΣΗΜΕΙΩΣΗ

- Αγγίξτε και σύρετε το χάρτη, για να δείτε μια διαφορετική περιοχή του χάρτη.
- Κατά την οδήγηση σε κύριες οδικές αρτηρίες, ενδέχεται να εμφανιστεί ένα εικονίδιο ορίου ταχύτητας.

#### ● Προσθήκη ενός σημείου στάσης

- 1 Κατά τη διάρκεια της πλοήγησης σε μια διαδρομή, αγγίξτε το και στη συνέχεια αγγίξτε το **Where To?**.
- 2 Αναζητήστε το πρόσθετο σημείο στάσης.
- 3 Αγγίξτε το **Go!**.
- 4 Αγγίξτε το **Add to Active Route**, για να προστεθεί αυτό το σημείο στάσης πριν τον τελικό προορισμό σας.

#### ● Πραγματοποίηση μιας παράκαμψης

- 1 Κατά τη διάρκεια της πλοήγησης σε μια διαδρομή, αγγίξτε το .
- 2 Αγγίξτε το .

#### ■ Μη αυτόματη παράκαμψη της κίνησης στη διαδρομή σας

- 1 Από τον χάρτη, αγγίξτε το .
- 2 Αγγίξτε το **Traffic On Route**.
- 3 Εάν απαιτείται, αγγίξτε τα βέλη, για να δείτε τυχόν άλλα σημεία καθυστέρησης της κίνησης στη διαδρομή σας.
- 4 Αγγίξτε το > **Avoid**.

#### ■ Προβολή του χάρτη κίνησης

- 1 Ο χάρτης κίνησης δείχνει μέσω χρωματικής κωδικοποίησης τη ροή της κυκλοφορίας και τυχόν καθυστερήσεις στην κοντινή περιοχή.

#### ■ Σχετικά με την κίνηση

- Η υπηρεσία κίνησης δεν είναι διαθέσιμη σε ορισμένες περιοχές ή χώρες.
  - Η Garmin και η JVC KENWOOD δεν φέρουν καμία ευθύνη για την ακρίβεια ή τη χρονική ορθότητα των πληροφοριών κίνησης.
  - Μπορείτε να λάβετε τις πληροφορίες κίνησης και πρόβλεψης καιρού της INRIX συνδέοντας το iPhone ή το Android smartphone, στο οποίο είναι εγκατεστημένη η εφαρμογή «KENWOOD INRIX Traffic».
- Για λεπτομέρειες, ανατρέξτε στην εφαρμογή «KENWOOD INRIX Traffic».

#### ■ Ενημέρωση χαρτών

Μπορείτε να αγοράσετε ενημερωμένα δεδομένα χάρτη από το Garmin.



- 1 Επισκεφθείτε τη διεύθυνση [www.garmin.com/kenwood](http://www.garmin.com/kenwood).
- 2 Επιλέξτε Ενημέρωση.
- 3 Ακολουθήστε τις οδηγίες στην οθόνη.

#### 'Έλεγχος του ήχου από την οθόνη πλοήγησης

Μπορείτε να ελέγξετε τις πηγές ήχου, ενώ απεικονίζεται η οθόνη πλοήγησης.

Επίσης μπορείτε να δείτε τις πληροφορίες πλοήγησης, ενώ απεικονίζεται η οθόνη ελέγχου πηγής. (Σελ. 16)



- 1** Ενώ γίνεται αναπαραγωγή ήχου, αγγίξτε τα  /  /  στην οθόνη πλοήγησης.

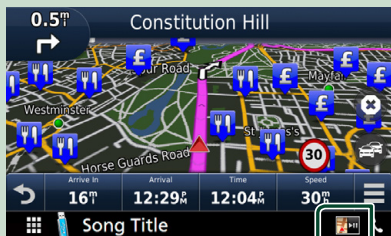

Κάθε φορά που αγγίζετε το εικονίδιο, η οθόνη αλλάζει ως εξής.

Εμφανίζει τα πλήκτρα πλοήγησης και τα πλήκτρα ελέγχου της τρέχουσας πηγής.

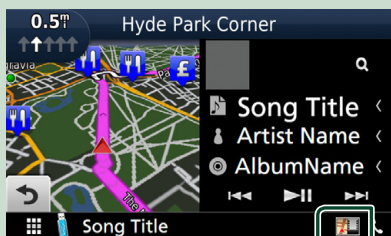

Εμφανίζει την οθόνη πλοήγησης και αναπαραγωγής τρέχοντος βίντεο.

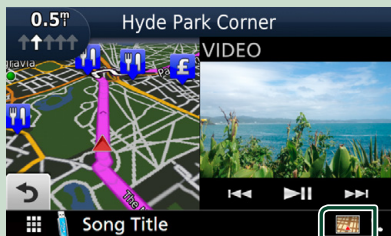

### ΣΗΜΕΙΩΣΗ

- Η οθόνη εναλλάσσεται μεταξύ της οθόνης αναπαραγωγής και της κάμερας προβολής, κάθε φορά που αγγίζετε την περιοχή θέασης.

Επιστρέφει σε πλήρη οθόνη πλοήγησης.

### ΣΗΜΕΙΩΣΗ

- Για λεπτομέρειες σχετικά με τα πλήκτρα ελέγχου, ανατρέξτε στις οδηγίες της κάθε ενότητας.
-  : Δεν εμφανίζεται αν δεν υπάρχουν τα πλήκτρα ελέγχου όπως το AV-IN κλπ.
- Εάν αγγίξετε το εικονίδιο πηγής στην κάτω πλευρά της οθόνης, θα εμφανιστεί η πλήρης οθόνη ήχου.

## Ρύθμιση Πλοήγησης

- 1 Πατήστε το πλήκτρο MENU .**
  - Εμφανίζεται το αναδυόμενο μενού.
- 2 Αγγίξτε το SETUP .**
  - Η οθόνη του Μενού ΡΥΘΜΙΣΕΩΝ εμφανίζεται.
- 3 Αγγίξτε το Navigation .**

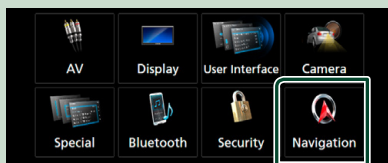

- Η οθόνη ΡΥΘΜΙΣΗΣ πλοήγησης εμφανίζεται.

- 4 Ρυθμίστε τα επιμέρους στοιχεία σύμφωνα με τα παρακάτω.**



### ■ NAV Mute

Πραγματοποιεί σίγαση της έντασης ήχου των πίσω ηχείων κατά τη φωνητική καθοδήγηση του συστήματος πλοήγησης. Η προεπιλεγμένη ρύθμιση είναι το «ON».



### ■ NAV Interrupt Speaker

Επιλέγει τα ηχεία, που χρησιμοποιούνται για τη φωνητική καθοδήγηση του συστήματος πλοήγησης.

- **Front L:** Χρησιμοποιεί το εμπρός αριστερό ηχείο για τη φωνητική καθοδήγηση.
- **Front R:** Χρησιμοποιεί το εμπρός δεξιό ηχείο για τη φωνητική καθοδήγηση.
- **Front All** (Προεπιλογή): Χρησιμοποιεί και τα δύο εμπρός ηχεία για τη φωνητική καθοδήγηση.

### ■ NAV Voice Volume

Ρυθμίζει την ένταση ήχου για τη φωνητική καθοδήγηση του συστήματος πλοήγησης. Η προεπιλεγμένη ρύθμιση είναι το «24».

## KENWOOD Traffic Powered By INRIX

Μπορείτε να λάβετε τις πληροφορίες κυκλοφορίας και πρόβλεψης καιρού της INRIX συνδέοντας το iPhone ή το Android smartphone σας, στο οποίο είναι εγκατεστημένη η εφαρμογή «KENWOOD Traffic Powered By INRIX» (KENWOOD Κυκλοφορία Παρεχόμενη από την INRIX), με αυτήν τη μονάδα.

### Προετοιμασία

- Εγκαταστήστε την τελευταία έκδοση της εφαρμογής KENWOOD Traffic Powered By INRIX στο iPhone ή στο Android σας.
  - iPhone: Αναζητήστε το «KENWOOD Traffic Powered By INRIX» (KENWOOD Κυκλοφορία Παρεχόμενη από την INRIX) στο App Store της Apple για να βρείτε και να εγκαταστήσετε την πιο πρόσφατη έκδοση.
  - Android: Αναζητήστε το «KENWOOD Traffic Powered By INRIX» (KENWOOD Κυκλοφορία Παρεχόμενη από την INRIX) στο Google play για να βρείτε και να εγκαταστήσετε την πιο πρόσφατη έκδοση.
- Για λεπτομέρειες, ανατρέξτε στην εφαρμογή «KENWOOD INRIX Traffic».

### 1 Καταχωρήστε το Smartphone.

Για να συνδέσετε ένα smartphone μέσω Bluetooth, καταχωρίστε τη ως τη συσκευή Bluetooth και εκτελέστε εκ των προτέρων τη ρύθμιση προφίλ Εφαρμογής (SPP) της σύνδεσης. Βλέπε **Καταχωρίστε από τη μονάδα Bluetooth (Σελ.49)** και **Συνδέστε τη μονάδα Bluetooth (Σελ.50)**.

### 2 Πατήστε το πλήκτρο NAV.



- Εμφανίζεται η οθόνη πλοήγησης. Αγγίξτε το **Apps** στην οθόνη Κύριου Μενού και στη συνέχεια το εικονίδιο με το επιθυμητό περιεχόμενο. Για λεπτομέρειες, βλέπε το εγχειρίδιο οδηγιών χρήσης του Συστήματος πλοήγησης.

# Δίσκος

## Παίζοντας έναν δίσκο

### ■ Τοποθετήστε ένα δίσκο

**DNX8** **DNX7**

- 1 Πατήστε το πλήκτρο **▲**.



- 2 Αγγίξτε το **DISC EJECT**.

➤ Η πρόσοψη ανοίγει.

- 3 Τοποθετήστε το δίσκο στην υποδοχή.

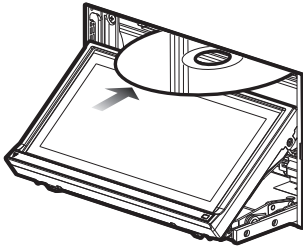

➤ Η πρόσοψη κλείνει αυτόματα.  
Η μονάδα φορτώνει το δίσκο και η αναπαραγωγή ξεκινάει.

**DNX5** **DNX3**

- 1 Τοποθετήστε το δίσκο στην υποδοχή.

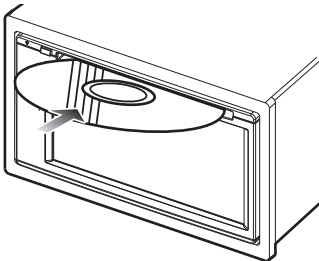

➤ Η μονάδα φορτώνει το δίσκο και η αναπαραγωγή ξεκινάει.

### ■ Εξάγετε ένα δίσκο

**DNX8** **DNX7**

- 1 Πατήστε το πλήκτρο **▲**.

- 2 Αγγίξτε το **DISC EJECT**.

Όταν αφαιρείτε έναν δίσκο, τραβήξτε τον οριζόντια.

- 3 Πατήστε το πλήκτρο **▲**.

**DNX5** **DNX3**

- 1 Πατήστε το πλήκτρο **▲**.

## Βασική λειτουργία DVD/VCD

Οι περισσότερες λειτουργίες μπορούν να ελεγχθούν από την οθόνη ελέγχου πηγής και την οθόνη αναπαραγωγής.

### ΣΗΜΕΙΩΣΗ

- Το παρακάτω στιγμιότυπο οθόνης αφορά σε DVD. Ενδέχεται να διαφέρει από αυτό του VCD.

- 1 Όταν δεν εμφανίζονται τα πλήκτρα λειτουργίας στην οθόνη, αγγίξτε τη περιοχή **[7]**.

### Οθόνη ελέγχου

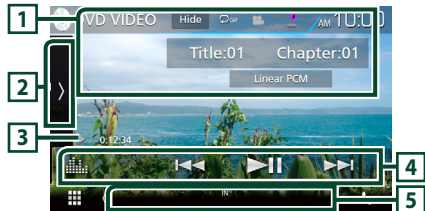







### Οθόνη βίντεο



- 1 **Οθόνη πληροφοριών**

Εμφανίζει τις παρακάτω πληροφορίες.











- **Τίτλος #, Κεφάλαιο #:** Ένδειξη τίτλου DVD και αριθμού κεφαλαίου
- **Κομμάτι #/Σκηνή #:** Ένδειξη κομματιού VCD ή αριθμού σκηνής. Η σκηνή # απεικονίζεται μόνο όταν είναι ενεργοποιημένος ο έλεγχος αναπαραγωγής (PBC).

- **Linear PCM κλπ.:** Μορφή ήχου
- **Hide:** Κρύβει την οθόνη ελέγχου.
-  : Επαναλαμβάνει το τρέχον περιεχόμενο. Κάθε φορά που αγγίζετε το πλήκτρο, η λειτουργία επανάληψης αλλάζει με την εξής σειρά: **DVD:** Επανάληψη τίτλου () , Επανάληψη κεφαλαίου () , Απενεργοποίηση επανάληψης () **VCD (PBC On):** Δεν επαναλαμβάνεται **VCD (PBC Off):** Επανάληψη κομματιού () , Απενεργοποίηση επανάληψης ()







## 2 Πίνακας λειτουργιών

Αγγίξτε στην αριστερή πλευρά της οθόνης για να εμφανιστεί ο πίνακας λειτουργιών. Αγγίξτε ξανά για να κλείσετε τον πίνακα. Για λεπτομέρειες σχετικά με τα πλήκτρα, βλέπε **Πίνακας λειτουργιών (Σελ.23)**.

## 3 Ένδειξη λειτουργίας αναπαραγωγής/ Χρόνος αναπαραγωγής

- , , , κλπ.: Ένδειξη τρέχουσας λειτουργίας αναπαραγωγής  
Οι σημασίες των εικονιδίων είναι οι εξής:  (αναπαραγωγή),  (γρήγορη κίνηση εμπρός),  (γρήγορη μετακίνηση πίσω),  (διακοπή),  (συνέχιση από διακοπή),  (παύση),  (αργή αναπαραγωγή),  (αργή αναπαραγωγή προς τα πίσω).

## 4 Γραμμή λειτουργιών

- , ,  : Αναζήτηση του προηγούμενου/επόμενου περιεχομένου. Αγγίξτε παρατεταμένα για γρήγορη κίνηση προς τα εμπρός ή προς τα πίσω. (Θα ακυρωθεί αυτόματα μετά από περίπου 50 δευτερόλεπτα).
-   : Αναπαραγωγή ή παύση.
-  : Εμφανίζει την οθόνη Ισοσταθμιστή Γραφικών. **(Σελ.71)**

## 5 Στοιχεία Ένδειξης

- **IN:** Έχει τοποθετηθεί ένας δίσκος.  
Λευκό: Ένας δίσκος βρίσκεται μέσα στη μονάδα.  
Πορτοκαλί: Σφάλμα στο disc player

### VCD

- **1chLL/2chLL:** Αναγνωρίζει την αριστερή έξοδο ήχου του καναλιού 1 ή 2.
- **1chLR/2chLR:** Αναγνωρίζει τη μονοφωνική έξοδο ήχου του καναλιού 1 ή 2.
- **1chRR/2chRR:** Αναγνωρίζει τη δεξιά έξοδο ήχου του καναλιού 1 ή 2.
- **1chST/2chST:** Αναγνωρίζει τη στερεοφωνική έξοδο ήχου του καναλιού 1 ή 2.
- **LL:** Αναγνωρίζει την αριστερή έξοδο ήχου.
- **LR:** Αναγνωρίζει τη μονοφωνική έξοδο ήχου.

- **RR:** Αναγνωρίζει τη δεξιά έξοδο ήχου.
- **ST:** Αναγνωρίζει τη στερεοφωνική έξοδο ήχου.
- **PBC:** Η λειτουργία PBC είναι ενεργοποιημένη.
- **VER1:** Η έκδοση του VCD είναι η έκδοση 1.
- **VER2:** Η έκδοση του VCD είναι η έκδοση 2.

## 6 Περιοχή αναζήτησης

Αγγίξτε για αναζήτηση του επόμενου/προηγούμενου περιεχομένου.

## 7 Περιοχή απεικόνιση πλήκτρων

Αγγίξτε, για να εμφανιστεί η οθόνη ελέγχου.

## 8 MENU CTRL (μόνο για DVD)

Αγγίξτε το για να εμφανιστεί η οθόνη ελέγχου μενού δίσκου DVD-VIDEO. Βλέπε **Λειτουργία μενού δίσκου DVD (Σελ.25)**.

### ΣΗΜΕΙΩΣΗ

- Η οθόνη ελέγχου εξαφανίζεται όταν δεν εκτελείται καμία λειτουργία για 5 δευτερόλεπτα.

## Πίνακας λειτουργιών

### 1 Αγγίξτε στην αριστερή πλευρά της οθόνης.

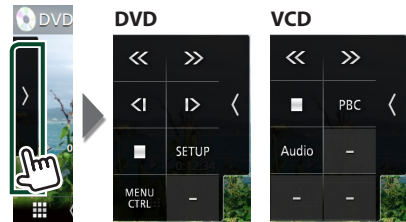

Οι λειτουργίες των πλήκτρων είναι οι εξής:



Διακόπτει την αναπαραγωγή. Εάν το αγγίξετε δύο φορές, ο δίσκος αναπαράγεται από την αρχή την επόμενη φορά που θα αναπαραχθεί.



Γρήγορη κίνηση εμπρός ή πίσω. Κάθε φορά που αγγίζετε το πλήκτρο, αλλάζει η ταχύτητα – 2 φορές, 8 φορές.

### ή (μόνο για DVD)

Αναπαραγωγή σε αργή κίνηση εμπρός ή πίσω.

### SETUP (μόνο για DVD)

Αγγίξτε το για να εμφανιστεί η οθόνη ΡΥΘΜΙΣΗΣ DVD. Βλέπε **Ρύθμιση DVD (Σελ.26)**.

### MENU CTRL (μόνο για DVD)

Αγγίξτε το για να εμφανιστεί η οθόνη ελέγχου μενού δίσκου DVD-VIDEO. Βλέπε **Λειτουργία μενού δίσκου DVD (Σελ.25)**.

### PBC (μόνο για VCD)

Ενεργοποίηση ή απενεργοποίηση του ελέγχου αναπαραγωγής (PBC).

### Audio (μόνο για VCD)

Αλλάζετε το κανάλι εξόδου ήχου.

## Βασική Λειτουργία CD μουσικής/ Μέσου δίσκου

Οι περισσότερες λειτουργίες μπορούν να ελεγχθούν από την οθόνη ελέγχου πηγής και την οθόνη αναπαραγωγής.

### ΣΗΜΕΙΩΣΗ

- Σε αυτό το εγχειρίδιο, με τον όρο «CD μουσική» εννοούνται τα γενικά CD, που περιλαμβάνουν μουσικά κομμάτια. Με τον όρο «Disc media» εννοούνται οι δίσκοι CD/DVD, που περιλαμβάνουν αρχεία ήχου ή βίντεο.
- Το παρακάτω στιγμιότυπο οθόνης αφορά μέσο δίσκου. Ενδέχεται να διαφέρει από αυτό του CD.

### Οθόνη ελέγχου

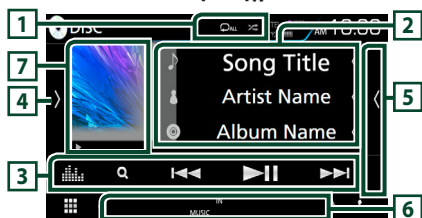

### Πίνακας λίστας περιεχομένων

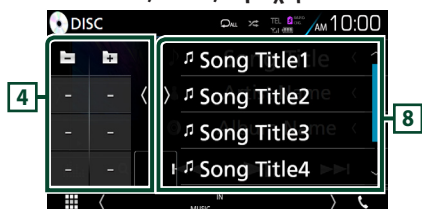

- / : Επαναλαμβάνει το τρέχον κομμάτι/φάκελο. Κάθε φορά που αγγίζετε το πλήκτρο, η λειτουργία επανάληψης αλλάζει με την εξής σειρά: Επανάληψη Κομματιού/ Αρχείου (), Επανάληψη φακέλου () (μόνο για Μέσο δίσκου), Επανάληψη όλων ()
- : Αναπαράγει με τυχαία σειρά όλα τα κομμάτια στον τρέχοντα φάκελο/δίσκο. Κάθε φορά που αγγίζετε το πλήκτρο, η λειτουργία

τυχαίας αναπαραγωγής αλλάζει με την εξής σειρά: Αναπαραγωγή κομματιών με τυχαία σειρά ( ALL) (Μόνο για CD μουσικής), Αναπαραγωγή φακέλων με τυχαία σειρά () (Μόνο για μέσο δίσκου), Απενεργοποίηση αναπαραγωγής κομματιών με τυχαία σειρά ().

### 2 Πληροφορίες κομματιού

Εμφανίζει τις πληροφορίες του τρέχοντος κομματιού/ αρχείου.

Αν δεν υπάρχουν πληροφορίες ετικέτας εμφανίζεται μόνο ένα όνομα αρχείου και ένα όνομα φακέλου. (μόνο για Μέσο δίσκου)

### 3 Γραμμή λειτουργιών

- (μόνο για Μέσο δίσκου) : Αναζητά το αρχείο. Για λεπτομέρειες σε σχέση με τη λειτουργία αναζήτησης, βλέπε **Αναζήτηση αρχείου (Σελ.25)**.
- : Αναζήτηση του προηγούμενου/επόμενου περιεχομένου. Αγγίξτε παρατεταμένα για γρήγορη κίνηση προς τα εμπρός ή προς τα πίσω. (Θα ακυρωθεί αυτόματα μετά από περίπου 50 δευτερόλεπτα).
- : Αναπαραγωγή ή παύση.
- : Εμφανίζει την οθόνη Ισοσταθμιστή Γραφικών. (Σελ.71)

### 4 Πίνακας λειτουργιών (μόνο για Μέσο δίσκου)

Αγγίξτε στην αριστερή πλευρά της οθόνης για να εμφανιστεί ο πίνακας λειτουργιών. Αγγίξτε ξανά για να κλείσετε τον πίνακα.

- : Αναζητά τον προηγούμενο/επόμενο φάκελο.

### 5 Λίστα περιεχομένων

Αγγίξτε τη δεξιά πλευρά της οθόνης για να εμφανιστεί η λίστα περιεχομένων. Αγγίξτε τη ξανά για να κλείσετε τη λίστα.

### 6 Στοιχεία Ένδειξης

- **IN**: Έχει τοποθετηθεί ένας δίσκος.  
Λευκό: Ένας δίσκος βρίσκεται μέσα στη μονάδα.  
Πορτοκαλί: Σφάλμα στο disc player
- **VIDEO**: Αναγνωρίζει το αρχείο βίντεο.
- **MUSIC**: Αναγνωρίζει το αρχείο μουσικής.

### 7 Εικονογράφηση (μόνο για Μέσο δίσκου) /Ένδειξη λειτουργίας αναπαραγωγής/ Χρόνος αναπαραγωγής

Εμφανίζεται το κάλυμμα δίσκου του αρχείου που αναπαράγεται.

κλπ.: Ένδειξη τρέχουσας λειτουργίας αναπαραγωγής

- Οι σημασίες των εικονιδίων είναι οι εξής: ► (αναπαραγωγή), ►► (γρήγορη κίνηση εμπρός), ◀◀ (γρήγορη κίνηση πίσω), || (παύση).

### 8 Πίνακας λίστας περιεχομένων

Εμφανίζει τη λίστα αναπαραγωγής. Όταν αγγίξετε ένα όνομα κομμ./αρχείου στη λίστα, θα ξεκινήσει η αναπαραγωγή.

#### Οθόνη βίντεο



### 9 Περιοχή αναζήτησης αρχείου (μόνο για αρχείο Βίντεο)

Αγγίξτε για αναζήτηση του επόμενου/προηγούμενου αρχείου.

### 10 Περιοχή απεικόνισης πλήκτρων (μόνο για αρχείο Βίντεο)

Αγγίξτε, για να εμφανιστεί η οθόνη ελέγχου.

## Λειτουργία Αναζήτησης (μόνο για Μέσο δίσκου)

Μπορείτε να αναζητήσετε αρχεία μουσικής ή βίντεο μέσω των παρακάτω λειτουργιών.

#### ΣΗΜΕΙΩΣΗ

- Για τις λειτουργίες στην οθόνη λίστας, βλέπε **Οθόνη λίστας (Σελ. 17)**.

### ■ Αναζήτηση αρχείου

Μπορείτε να αναζητήσετε ένα αρχείο βάσει ιεράρχησης.

- 1 Αγγίξτε το **Q**.  
► Εμφανίζεται η οθόνη λίστας φακέλων.
- 2 Αγγίξτε τον επιθυμητό φάκελο.

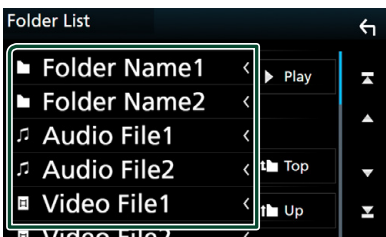

- Όταν αγγίξετε κάποιο φάκελο, εμφανίζονται τα περιεχόμενά του.

### 3 Αγγίξτε το επιθυμητό στοιχείο από τη λίστα περιεχομένων.

- Η αναπαραγωγή ξεκινάει.

## Λειτουργία μενού δίσκου DVD

Μπορείτε να ρυθμίσετε ορισμένα στοιχεία στο μενού δίσκου DVD-VIDEO.

### 1 Αγγίξτε κατά την αναπαραγωγή την περιοχή, που επισημαίνεται.



- Η οθόνη Στοιχείου Ελέγχου Μενού εμφανίζεται.

### 2 Πραγματοποιήστε τον επιθυμητό χειρισμό σύμφωνα με τα παρακάτω.



#### ■ Εμφανίζει το Πάνω Μενού

Αγγίξτε το **TOP**.\*

#### ■ Εμφανίζει το μενού

Αγγίξτε το **MENU**.\*

#### ■ Εμφανίζει το προηγούμενο μενού

Αγγίξτε το **Return**.\*

#### ■ Είσοδος στο επιλεγμένο στοιχείο

Αγγίξτε το **Enter**.

#### ■ Ενεργοποιεί τον απευθείας χειρισμό

Αγγίξτε το **Highlight** για να μεταβείτε στη λειτουργία ελέγχου επισημάνσης (**Σελ.26**).

#### ■ Μετακινεί το δρομέα

Αγγίξτε τα **▲, ▼, ◀, ▶**.

■ **Αλλάζει τη γλώσσα υποτίτλων**

Αγγίξτε το **Subtitle**. Κάθε φορά που αγγίζετε αυτό το πλήκτρο, αλλάζει η γλώσσα.

■ **Αλλάζει τη γλώσσα ήχου**

Αγγίξτε το **Audio**. Κάθε φορά που αγγίζετε αυτό το πλήκτρο, αλλάζει η γλώσσα.

■ **Αλλάζει τη γωνία εικόνας**

Αγγίξτε το **Angle**. Κάθε φορά που αγγίζετε αυτό το πλήκτρο, αλλάζει η γωνία εικόνας.

\* Αυτά τα πλήκτρα ενδέχεται να μη λειτουργούν, ανάλογα με το δίσκο.

■ **Έλεγχος επισήμανσης**

Ο έλεγχος επισήμανσης επιτρέπει τον έλεγχο του μενού DVD αγγίζοντας το πλήκτρο του μενού απευθείας στην οθόνη.

1 Αγγίξτε το **Highlight** στην οθόνη Στοιχείου Ελέγχου Μενού.

2 Αγγίξτε το επιθυμητό στοιχείο στην οθόνη.



**ΣΗΜΕΙΩΣΗ**

- Ο έλεγχος επισήμανσης απενεργοποιείται αυτόματα, εάν δεν χρησιμοποιηθεί για ένα συγκεκριμένο χρονικό διάστημα.

## Ρύθμιση DVD

Μπορείτε να ρυθμίσετε τις λειτουργίες αναπαραγωγής DVD.

1 Αγγίξτε κατά την αναπαραγωγή την περιοχή, που επισημαίνεται.



2 Αγγίξτε στην αριστερή πλευρά της οθόνης. Αγγίξτε το **SETUP**.

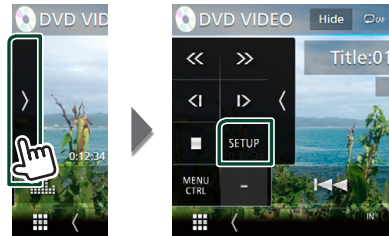

➤ Η οθόνη Ρύθμισης DVD εμφανίζεται.

3 Ρυθμίστε τα επιμέρους στοιχεία σύμφωνα με τα παρακάτω.

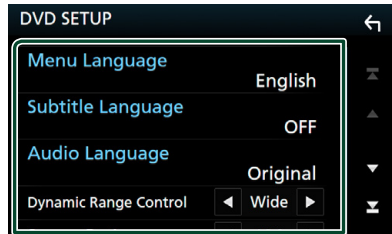

■ **Menu Language / Subtitle Language / Audio Language.**

Βλέπε **Ρύθμιση γλώσσας (Σελ.27)**.

■ **Dynamic Range Control**

Ρυθμίζει τη δυναμική περιοχή.

**Wide:** Η δυναμική περιοχή είναι ευρεία.

**Normal:** Η δυναμική περιοχή είναι κανονική.

**Dialog** (Προεπιλογή): Διευρύνει τη συνολική ένταση ήχου σε σχέση με τις άλλες λειτουργίες. Η ρύθμιση αυτή μπορεί να χρησιμοποιηθεί μόνο σε συνδυασμό με λογισμικό Dolby Digital.



### ■ Screen Ratio

Ρυθμίζει τη λειτουργία απεικόνισης της οθόνης.

**16:9** (Προεπιλογή): Απεικόνιση ευρείων εικόνων.

**4:3 LB**: Απεικονίζει ευρείες εικόνες σε μορφή Letter Box (με μαύρες ρίγες στην επάνω και στην κάτω πλευρά της οθόνης).

**4:3 PS**: Απεικονίζει ευρείες εικόνες σε μορφή Pan & Scan (απεικόνιση εικόνων με κομμένο το δεξιό και το αριστερό άκρο).

### ■ Ρύθμιση γλώσσας

Αυτή η ρύθμιση αφορά στη γλώσσα, που χρησιμοποιείται σε μενού, υπότιτλους και φωνή.

**1** Αγγίξτε το επιθυμητό στοιχείο. **Menu Language**, **Subtitle Language**, **Audio Language**.

► Η οθόνη Ρύθμισης Γλώσσας εμφανίζεται.

**2** Επιλέξτε μια γλώσσα.

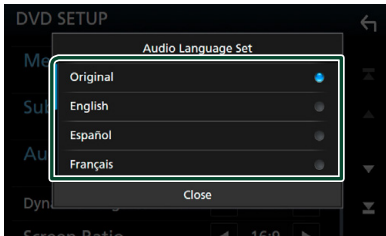

Όσον αφορά στον κωδικό γλώσσας, ανατρέξτε στην παράγραφο **Κωδικοί γλώσσας DVD (Σελ.89)**.

Ρυθμίζει την καταχωρημένη γλώσσα και επιστρέφει στην οθόνη Ρύθμισης DVD.

#### ΣΗΜΕΙΩΣΗ

- Για να ρυθμίσετε την πρωτότυπη γλώσσα του DVD για τη γλώσσα ήχου, αγγίξτε το **Original**.

## Κάρτα USB/SD

### Συνδέοντας μια συσκευή USB

**1** Συνδέστε τη συσκευή USB με το καλώδιο USB. (Σελ.82)

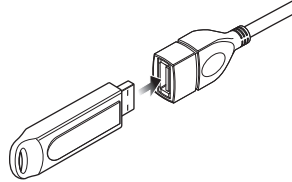

**2** Πατήστε το πλήκτρο **HOME**.

**3** Αγγίξτε το

**4** Αγγίξτε το **USB**. (Σελ.14)

### ■ Αποσυνδέστε τη συσκευή USB

**1** Πατήστε το πλήκτρο **HOME**.

**2** Αγγίξτε μία πηγή εκτός από το **USB**.

**3** Αποσυνδέστε τη συσκευή USB.

### ■ Συσκευή USB που μπορεί να χρησιμοποιηθεί

Σε αυτήν τη μονάδα μπορείτε να χρησιμοποιήσετε μια συσκευή USB κατηγορίας μαζικής αποθήκευσης.

Η λέξη «USB device» στο παρόν εγχειρίδιο υποδηλώνει μία συσκευή μνήμης flash.

#### ● Σχετικά με το σύστημα αρχείων

Το σύστημα αρχείων πρέπει να είναι ένα από τα παρακάτω.

- FAT16
- FAT32
- exFAT
- NTFS

#### ΣΗΜΕΙΩΣΗ

- Τοποθετήστε τη συσκευή USB σε ένα σημείο, που δεν επηρεάζει την ασφαλή οδήγηση.
- Δεν είναι δυνατή η σύνδεση μιας συσκευής USB μέσω USB hub και Multi Card Reader.
- Δημιουργήστε αντίγραφα ασφαλείας των αρχείων ήχου, που χρησιμοποιούνται σε αυτή τη μονάδα. Τα αρχεία μπορεί να διαγραφούν, ανάλογα με τις συνθήκες λειτουργίας της συσκευής USB. Δεν γίνεται δεκτό κανένα αίτημα αποζημίωσης για τυχόν ζημιά λόγω διαγραφής δεδομένων.

## Τοποθέτηση της κάρτας SD



### DNX8 DNX7

- 1 Πατήστε το πλήκτρο .

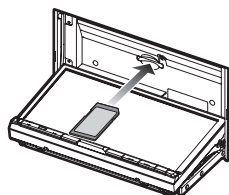

- 2 Αγγίξτε το **OPEN** στην πρόσοψη για να ανοίξει πλήρως.
- 3 Τοποθετήστε την κάρτα SD στην υποδοχή μέχρι να ασφαλίσει.



- 4 Πατήστε το πλήκτρο .
- 5 Πατήστε το πλήκτρο **HOME**.
- 6 Αγγίξτε το .
- 7 Αγγίξτε το **SD**. (Σελ. 14)

### DNX5

- 1 Τοποθετήστε την κάρτα microSD στην υποδοχή μέχρι να ασφαλίσει.

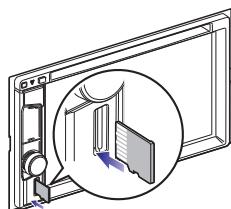



- 2 Πατήστε το πλήκτρο **HOME**.
- 3 Αγγίξτε το .
- 4 Αγγίξτε το **SD**. (Σελ. 14)

#### ΣΗΜΕΙΩΣΗ

- Έχει τοποθετηθεί ένα ομοίωμα κάρτας microSD όπως και το κάλυμμα υποδοχής. Αφαιρέστε το πριν τη χρήση και φυλάξτε το σε κατάλληλο μέρος.

## Αφαιρέστε την κάρτα SD

### DNX8 DNX7

- 1 Πατήστε το πλήκτρο .
- 2 Αγγίξτε το **OPEN** στην πρόσοψη για να ανοίξει πλήρως.
- 3 Πιέστε την κάρτα SD, μέχρι να ακουστεί ο χαρακτηριστικός ήχος κλικ και στη συνέχεια τραβήξτε το δάχτυλό σας από την κάρτα. Η κάρτα εξέρχεται ελαφρά, έτσι ώστε να μπορείτε να την τραβήξετε έξω με τα δάχτυλά σας.
- 4 Πατήστε το πλήκτρο .

### DNX5

- 1 Πιέστε την κάρτα SD, μέχρι να ασφαλίσει και στη συνέχεια τραβήξτε το δάχτυλό σας από την κάρτα. Η κάρτα εξέρχεται ελαφρά, έτσι ώστε να μπορείτε να την τραβήξετε έξω με τα δάχτυλά σας.

## Κάρτα SD που μπορεί να χρησιμοποιηθεί.

Αυτή η μονάδα έχει τη δυνατότητα αναπαραγωγής καρτών μνήμης SD/ SDHC/ SDXC που είναι συμβατές με το πρότυπο SD, SDHC ή SDXC. Για τη χρήση μιας κάρτας miniSD, miniSDHC, microSD, microSDHC ή microSDXC απαιτείται ειδικός προσαρμογέας. Η κάρτα MultiMedia (MMC) δεν μπορεί να χρησιμοποιηθεί.

## Βασική Λειτουργία κάρτας USB/SD

Οι περισσότερες λειτουργίες μπορούν να ελεγχθούν από την οθόνη ελέγχου πηγής και την οθόνη αναπαραγωγής.

#### Οθόνη ελέγχου

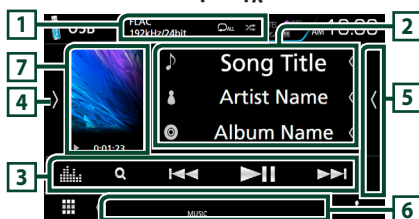



### Πίνακας λίστας περιεχομένων

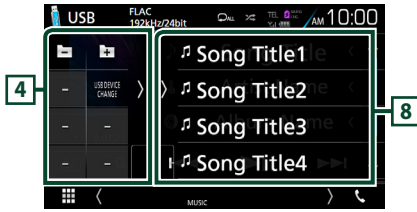

#### 1 [Icon] / [Icon]

- [Icon] : Επαναλαμβάνει το τρέχον κομμάτι/φάκελο. Κάθε φορά που αγγίζετε το πλήκτρο, η λειτουργία επανάληψης αλλάζει με την εξής σειρά: Επανάληψη αρχείου ([Icon]), Επανάληψη φακέλου ([Icon]), Επανάληψη όλων ([Icon])
- [Icon] : Αναπαράγει με τυχαία σειρά όλα τα κομμάτια στον τρέχοντα φάκελο. Κάθε φορά που αγγίζετε το πλήκτρο, η λειτουργία τυχαίας αναπαραγωγής αλλάζει με την εξής σειρά: Αναπαραγωγή αρχείου με τυχαία σειρά ([Icon]), Απενεργοποίηση αναπαραγωγής με τυχαία σειρά ([Icon])
- Όταν γίνεται αναπαραγωγή μίας πηγής υψηλής ανάλυσης, εμφανίζονται οι πληροφορίες μορφής της.

#### 2 Πληροφορίες κομματιού

Εμφανίζει τις πληροφορίες του τρέχοντος αρχείου.

Αν δεν υπάρχουν πληροφορίες ετικέτας εμφανίζεται μόνο ένα όνομα αρχείου και ένα όνομα φακέλου.

#### 3 Γραμμή λειτουργιών

- [Icon] : Αναζήτηση κομματιού/αρχείου. Για λεπτομέρειες σε σχέση με τη λειτουργία αναζήτησης, βλέπε **Λειτουργία αναζήτησης (Σελ.30)**.
- [Icon] [Icon] : Αναζήτηση του προηγούμενου/επόμενου κομματιού/αρχείου. Αγγίξτε παρατεταμένα για γρήγορη κίνηση προς τα εμπρός ή προς τα πίσω. (Θα ακυρωθεί αυτόματα μετά από περίπου 50 δευτερόλεπτα.)
- [Icon] [Icon] : Αναπαραγωγή ή παύση.
- [Icon] : Εμφανίζει την οθόνη Ισοσταθμιστή Γραφικών. (Σελ.71)

#### 4 Πίνακας λειτουργιών

Αγγίξτε στην αριστερή πλευρά της οθόνης για να εμφανιστεί ο πίνακας λειτουργιών. Αγγίξτε ξανά για να κλείσετε τον πίνακα.

- [Icon] [Icon] : Αναζητά τον προηγούμενο/επόμενο φάκελο.

#### • USB DEVICE CHANGE

(Μόνο για συσκευή USB **DNX8** **DNX7**

**DNX5**) : Μεταβαίνει στην άλλη συσκευή USB όταν είναι συνδεδεμένες δύο συσκευές USB.

#### 5 Λίστα περιεχομένων

Αγγίξτε τη δεξιά πλευρά της οθόνης για να εμφανιστεί η λίστα περιεχομένων. Αγγίξτε τη ξανά για να κλείσετε τη λίστα.

#### 6 Στοιχεία Ένδειξης

- **VIDEO**: Αναγνωρίζει το αρχείο βίντεο.
- **MUSIC**: Αναγνωρίζει το αρχείο μουσικής.

#### 7 Εικονογράφηση/ Ένδειξη λειτουργίας αναπαραγωγής/ Χρόνος αναπαραγωγής

Εμφανίζεται το κάλυμμα δίσκου του αρχείου που αναπαράγεται.

- [Icon], [Icon], κλπ.: Ένδειξη τρέχουσας λειτουργίας αναπαραγωγής  
Οι σημασίες των εικονιδίων είναι οι εξής:  
▶ (αναπαραγωγή), ▶▶ (γρήγορη κίνηση εμπρός), ◀◀ (γρήγορη κίνηση πίσω), || (παύση).

#### 8 Πίνακας λίστας περιεχομένων

Εμφανίζει τη λίστα αναπαραγωγής. Όταν αγγίξτε ένα όνομα κομμ./αρχείου στη λίστα, θα ξεκινήσει η αναπαραγωγή.

#### Οθόνη βίντεο



#### 9 Περιοχή αναζήτησης αρχείου (μόνο για αρχείο Βίντεο)

Αγγίξτε για αναζήτηση του επόμενου/προηγούμενου αρχείου.

#### 10 Περιοχή απεικόνισης πλήκτρων (μόνο για αρχείο Βίντεο)

Αγγίξτε, για να εμφανιστεί η οθόνη ελέγχου.

## Λειτουργία αναζήτησης

Μπορείτε να αναζητήσετε αρχεία μουσικής ή βίντεο μέσω των παρακάτω λειτουργιών.

- 1 Αγγίξτε το **Q**.
- 2 Αγγίξτε το **▼**.



- 3 Επιλέξτε τον τύπο λίστας.

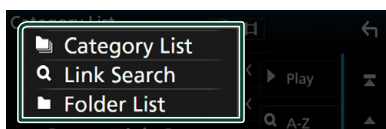

### ΣΗΜΕΙΩΣΗ

• Για τις λειτουργίες στην οθόνη λίστας, βλέπε **Οθόνη λίστας (Σελ. 17)**.

## Αναζήτηση κατηγορίας

Μπορείτε να αναζητήσετε ένα αρχείο επιλέγοντας κατηγορία.

- 1 Αγγίξτε το **Category List**.
- 2 Επιλέξτε εάν θα πραγματοποιηθεί αναζήτ. ανά αρχεία ήχου **🎵** ή αρχεία video **📺**.
- 3 Αγγίξτε την κατηγορία που επιθυμείτε.

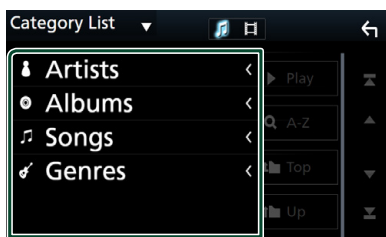

➤ Η λίστα που αντιστοιχεί στην επιλογή σας εμφανίζεται.

- 4 Αγγίξτε για να επιλέξετε το επιθυμητό στοιχείο στη λίστα. Επαναλάβετε αυτό το βήμα, μέχρι να βρείτε το επιθυμητό αρχείο.

## Αναζήτηση link

Μπορείτε να αναζητήσετε ένα αρχείο του ίδιου καλλιτέχνη/άλμπουμ/είδους με το τρέχον κομμάτι.

- 1 Αγγίξτε το **Link Search**.
- 2 Αγγίξτε τον επιθυμητό τύπο ετικέτας. Μπορείτε να επιλέξετε την αναζήτηση βάσει καλλιτέχνη, άλμπουμ και είδους.

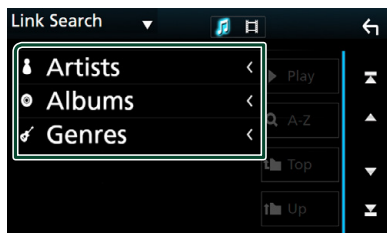

➤ Η λίστα που αντιστοιχεί στην επιλογή σας εμφανίζεται.

- 3 Αγγίξτε το επιθυμητό στοιχείο από τη λίστα περιεχομένων.

## Αναζήτηση φακέλου

Μπορείτε να αναζητήσετε ένα αρχείο βάσει ιεράρχησης.

- 1 Αγγίξτε το **Folder List**.

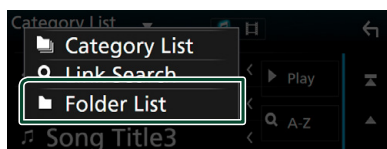

- 2 Αγγίξτε τον επιθυμητό φάκελο.

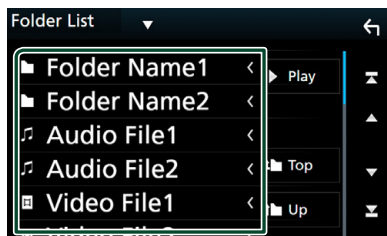

Όταν αγγίξετε κάποιο φάκελο, εμφανίζονται τα περιεχόμενά του.

- 3 Αγγίξτε για να επιλέξετε το επιθυμητό στοιχείο στη λίστα. Επαναλάβετε αυτό το βήμα, μέχρι να βρείτε το επιθυμητό αρχείο.

# iPod/iPhone

## Προετοιμασία

### Συνδέσιμα iPod/iPhone

Τα παρακάτω μοντέλα μπορούν να συνδεθούν με αυτήν τη μονάδα.

Κατασκευασμένο για

- iPhone 6s Plus
- iPhone 6s
- iPhone 6 Plus
- iPhone 6
- iPhone 5s
- iPhone 5c
- iPhone 5
- iPod touch (6ης γενιάς)
- iPod touch (5ης γενιάς)

#### ΣΗΜΕΙΩΣΗ

- Τελευταία λίστα συμβατότητας iPod/iPhone. Για λεπτομέρειες, βλέπε [www.kenwood.com/cs/ce/ipod/](http://www.kenwood.com/cs/ce/ipod/).
- Αν συνδέσετε το iPod/iPhone με αυτή τη μονάδα μέσω ενός καλωδίου σύνδεσης iPod KCA-iP103, που διατίθεται ως προαιρετικό εξάρτημα, το iPod/iPhone τροφοδοτείται με ρεύμα και φορτίζεται κατά την αναπαραγωγή της μουσικής. Σε κάθε περίπτωση, η τροφοδοσία αυτής της μονάδας πρέπει να είναι ενεργοποιημένη.
- Εάν ξεκινήσετε την αναπαραγωγή μετά τη σύνδεση του iPod, η μουσική από το iPod θα αναπαραχθεί πρώτη.

### Συνδέστε το iPod/iPhone

#### Ενσύρματη σύνδεση

##### Προετοιμασία

- Συνδέστε ένα iPod/iPhone με το KCA-iP103 (προαιρετικό εξάρτημα) όσο δεν είναι συνδεδεμένο το CarPlay.
- Με ένα iPhone με δυνατότητα CarPlay, απενεργοποιήστε το CarPlay λειτουργώντας το iPhone στις λειτουργικές ρυθμίσεις πριν από τη σύνδεση του iPhone. Για λεπτομέρειες ως προς τη μέθοδο ρύθμισης, επικοινωνήστε με τον κατασκευαστή του ακροδέκτη.
- **DNX3** **DNX7** **DNX5** : Συνδέστε το βύσμα του iPod/iPhone στον γκρι ακροδέκτη USB με το KCA-iP103 (προαιρετικό εξάρτημα).
- Μπορεί να συνδεθεί μόνο ένα iPod/iPhone.

**1** Συνδέστε το iPod/iPhone χρησιμοποιώντας το KCA-iP103. (Σελ.83)

**2** Πατήστε το πλήκτρο **HOME**.

**3** Αγγίξτε το .

**4** Αγγίξτε το **iPod**. (Σελ.14)

● Για να αποσυνδέσετε το iPod/iPhone που είναι συνδεδεμένο με καλώδιο:

**1** Αποσυνδέστε το iPod/iPhone.

#### Σύνδεση Bluetooth

##### Προετοιμασία

- Για να συνδέσετε ένα iPhone μέσω Bluetooth, καταχωρίστε τη ως τη συσκευή Bluetooth και εκτελέστε εκ των προτέρων τη ρύθμιση προφίλ της σύνδεσης. Βλέπε **Καταχωρίστε από τη μονάδα Bluetooth (Σελ.49)** και **Συνδέστε τη μονάδα Bluetooth (Σελ.50)**.
- Συνδέστε ένα iPhone με Bluetooth όσο το CarPlay και κανένα iPod/iPhone δεν έχει συνδεθεί με USB.

Πραγματοποιήστε ζεύξη του iPhone μέσω Bluetooth.

● Επιλέξτε τη μέθοδο συνδεσμολογίας για την έξοδο ήχου από την πηγή iPod.

**1** Πατήστε το πλήκτρο **MENU**.

- Εμφανίζεται το αναδυόμενο μενού.

## 2 Αγγίξτε το **SETUP**.

- Εμφανίζεται η οθόνη ΡΥΘΜΙΣΗΣ.

## 3 Αγγίξτε το **AV**.

- Εμφανίζεται η οθόνη AV.

## 4 Αγγίξτε το **iPod Bluetooth Connection**.

**Bluetooth** (Προεπιλογή): Ήχος εξόδου με χρήση συσκευής Bluetooth.

**Bluetooth+HDMI**: Εξάγετε ήχο με τη χρήση συσκευής HDMI και επιλέξτε μουσική κλπ. με τη χρήση συσκευής Bluetooth.

## Βασική Λειτουργία iPod/iPhone

### Οθόνη ελέγχου

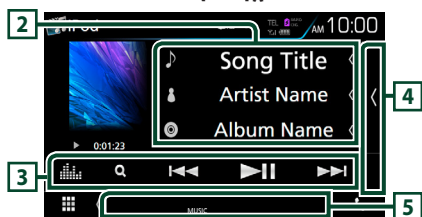

### Πίνακας λίστας περιεχομένων

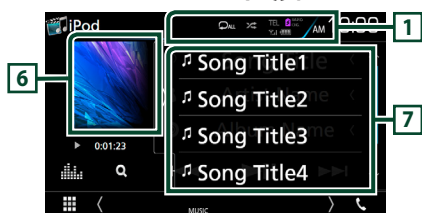

- : Επαναλαμβάνει το τρέχον κομμάτι/άλμπουμ. Κάθε φορά που αγγίζετε το πλήκτρο, η λειτουργία επανάληψης αλλάζει με την εξής σειρά: Επανάληψη τραγουδιού () , Επανάληψη όλων τραγουδιών ()
- : Αναπαραγωγή με τυχαία σειρά όλων των κομματιών του τρέχοντος άλμπουμ. Κάθε φορά που αγγίζετε το πλήκτρο, η λειτουργία τυχαίας αναπαραγωγής αλλάζει με την εξής σειρά: Αναπαραγωγή τραγουδιού με τυχαία σειρά () , Αναπαραγωγή άλμπουμ με τυχαία σειρά () , Απενεργοποίηση αναπαραγωγής με τυχαία σειρά ()

## 2 Πληροφορίες κομματιού

- Εμφανίζει τις πληροφορίες του τρέχοντος αρχείου.
- Αγγίξτε το για να εμφανίσετε την οθόνη λίστας κατηγοριών. Βλέπε **Αναζήτηση κατηγορίας (Σελ.33)**.

## 3 Γραμμή λειτουργιών

- : Αναζήτηση κομματιού/αρχείου. Για λεπτομέρειες σε σχέση με τη λειτουργία αναζήτησης, βλέπε **Λειτουργία αναζήτησης (Σελ.33)**.
- : Αναζήτηση του προηγούμενου/επόμενου κομματιού/αρχείου. Αγγίξτε παρατεταμένα για γρήγορη κίνηση προς τα εμπρός ή προς τα πίσω. (Θα ακυρωθεί αυτόματα μετά από περίπου 50 δευτερόλεπτα).
- : Αναπαραγωγή ή παύση.
- : Εμφανίζει την οθόνη Ισοσταθιστή Γραφικών. (Σελ.71)

## 4 Λίστα περιεχομένων

Αγγίξτε τη δεξιά πλευρά της οθόνης για να εμφανιστεί η λίστα περιεχομένων. Αγγίξτε τη ξανά για να κλείσετε τη λίστα.

## 5 Στοιχεία Ένδειξης

- **MUSIC**: Αναγνωρίζει το αρχείο μουσικής.

## 6 Εικονογράφηση/ Ένδειξη λειτουργίας αναπαραγωγής/ Χρόνος αναπαραγωγής

Εμφανίζεται το κάλυμμα δίσκου του αρχείου που αναπαράγεται.

- , κλπ.: Ένδειξη τρέχουσας λειτουργίας αναπαραγωγής  
Οι σημασίες των εικονιδίων είναι οι εξής:  
▶ (αναπαραγωγή), ▶▶ (γρήγορη κίνηση εμπρός), ◀◀ (γρήγορη κίνηση πίσω), || (παύση).

## 7 Πίνακας λίστας περιεχομένων

Εμφανίζει τη λίστα αναπαραγωγής. Όταν αγγίξετε ένα όνομα κομμ./αρχείου στη λίστα, θα ξεκινήσει η αναπαραγωγή.

## Λειτουργία αναζήτησης

Μπορείτε να αναζητήσετε αρχεία μουσικής μέσω των παρακάτω λειτουργιών.

**1** Αγγίξτε το **Q**.

**2** Αγγίξτε το **▼**.



**3** Επιλέξτε τον τύπο λίστας.

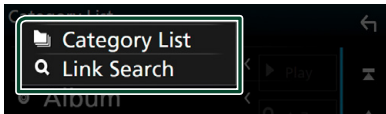

### ΣΗΜΕΙΩΣΗ

- Για τις λειτουργίες στην οθόνη λίστας, βλέπε **Οθόνη λίστας (Σελ. 17)**.

## Αναζήτηση κατηγορίας

Μπορείτε να αναζητήσετε ένα αρχείο επιλέγοντας κατηγορία.

**1** Αγγίξτε το **Category List**.

**2** Αγγίξτε την κατηγορία που επιθυμείτε.

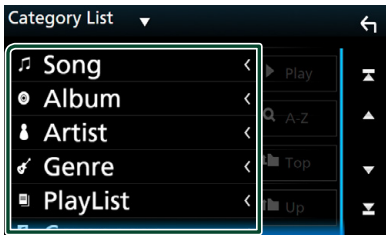

► Η λίστα που αντιστοιχεί στην επιλογή σας εμφανίζεται.

**3** Αγγίξτε για να επιλέξετε το επιθυμητό στοιχείο στη λίστα. Επαναλάβετε αυτό το βήμα, μέχρι να βρείτε το επιθυμητό αρχείο.

## Αναζήτηση link

Μπορείτε να αναζητήσετε ένα αρχείο του ίδιου καλλιτέχνη/άλμπουμ/είδους/συνθέτη με το τρέχον κομμάτι.

**1** Αγγίξτε το **Link Search**.

**2** Αγγίξτε τον επιθυμητό τύπο ετικέτας. Μπορείτε να επιλέξετε την αναζήτηση βάσει καλλιτέχνη, άλμπουμ, είδους και συνθέτη.

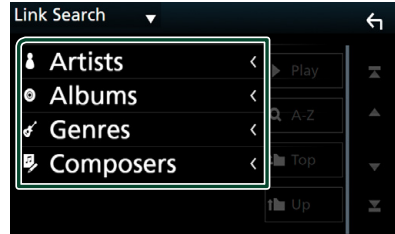

► Η λίστα που αντιστοιχεί στην επιλογή σας εμφανίζεται.

**3** Αγγίξτε το επιθυμητό στοιχείο από τη λίστα περιεχομένων.

# APPS—Android Auto™/Apple CarPlay/Mirroring

## Λειτουργία Κατοπτρισμού

Μπορείτε να ακούσετε μουσική ή να παρακολουθήσετε βίντεο από τη λειτουργία Κατοπτρισμού σε Android.

### Προετοιμασία

#### Προετοιμασία

- Εγκαταστήστε την τελευταία έκδοση της εφαρμογής KENWOOD Smartphone Control στο Android σας.  
Αναζητήστε το «KENWOOD Smartphone Control» (KENWOOD Έλεγχος Smartphone) στο Google play, για να βρείτε και να εγκαταστήσετε την πιο πρόσφατη έκδοση.

Για λεπτομέρειες, ανατρέξτε στον ιστότοπο.

[http://www.kenwood.com/products/car\\_audio/app/kenwood\\_smartphone\\_control/eng/](http://www.kenwood.com/products/car_audio/app/kenwood_smartphone_control/eng/)

- Απαιτείται βαθμονόμηση της οθόνης της συσκευής Android μόνο όταν γίνεται σύνδεση για πρώτη φορά. Η επανάληψη βαθμονόμησης είναι απαραίτητη μόνο όταν έχει αλλάξει το μέγεθος της οθόνης εξόδου της συσκευής Android.

- Για να συνδέσετε μία συσκευή Android μέσω Bluetooth, καταχωρίστε τη ως τη συσκευή Bluetooth και εκτελέστε εκ των προτέρων τη ρύθμιση προφίλ της σύνδεσης. Βλέπε **Καταχωρίστε από τη μονάδα Bluetooth (Σελ.49)** και **Συνδέστε τη μονάδα Bluetooth (Σελ.50)**.

- 1 Η μονάδα και η συσκευή Android είναι συνδεδεμένες με MHL (KCA-MH100 ; πωλείται ξεχωριστά) ή HDMI (KCA-HD100 – πωλείται ξεχωριστά) και με HID και SPP προφίλ Bluetooth. (Σελ.83)

### Χειρισμός

- 1 Πατήστε το πλήκτρο **HOME**.
- 2 Αγγίξτε το .
- 3 Αγγίξτε το **HDMI Mirroring**. (Σελ.14)
- 4 Αγγίξτε το **Agree**.

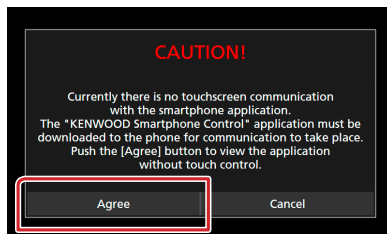

1

Σε αυτή την οθόνη της μονάδας θα εμφανιστεί το Πλήκτρο HOME / ΠΙΣΩ / ΕΡΓΑΣΙΑ, και μπορείτε να το μετακινήσετε εντός της οθόνης σύρνοτάς το. Επιπλέον, είναι δυνατή η ελαχιστοποίηση αυτών των πλήκτρων οπότε δεν χρειάζονται.

Το Πλήκτρο HOME / ΠΙΣΩ / ΕΡΓΑΣΙΑ ενδέχεται να μην εμφανίζεται κατά τη χρήση ορισμένων εφαρμογών. (δηλ. λογισμικό εφαρμογής βίντεο κλπ.)

#### ΣΗΜΕΙΩΣΗ

- Ο έλεγχος του Smartphone από αυτή τη μονάδα είναι περιορισμένος σε χειρισμό με ένα δάχτυλο όπως Χτύπημα/ Διπλό Χτύπημα / Διαρκές Χτύπημα/ Σύνθλιψη.
- Δεν είναι διαθέσιμος ο χειρισμός που απαιτεί δύο ή περισσότερα δάχτυλα όπως Τσίμπημα-μέσα/ Τσίμπημα-έξω/ Πολλαπλό χτύπημα.

## KENWOOD Έλεγχος Μουσικής για Android

### Προετοιμασία

- Εγκαταστήστε την τελευταία έκδοση της εφαρμογής KENWOOD Music Control στο Android σας.  
Αναζητήστε το «KENWOOD Music Control for Android» (KENWOOD Έλεγχος Μουσικής για Android) στο Google play για να βρείτε και να εγκαταστήσετε την πιο πρόσφατη έκδοση.  
Για λεπτομέρειες, ανατρέξτε στον ιστότοπο. [http://www.kenwood.com/car/app/kmc1\\_sapp/eng/](http://www.kenwood.com/car/app/kmc1_sapp/eng/)

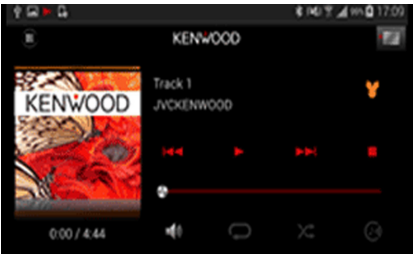

Μπορείτε να χρησιμοποιήσετε το KENWOOD Έλεγχος Μουσικής καθώς χρησιμοποιείτε το smartphone για αναπαραγωγή μουσικής και βίντεο.

## Λειτουργία Apple CarPlay

Το CarPlay είναι ένας πιο έξυπνος, ασφαλής τρόπος για να χρησιμοποιείτε το iPhone σας στο αυτοκίνητο. Το CarPlay παίρνει όσα θέλετε να κάνετε με το iPhone ενώ οδηγείτε και τα εμφανίζει στην οθόνη του προϊόντος. Μπορείτε να δεχτείτε κατευθύνσεις, να κάνετε κλείσεις, να στείλετε και να λάβετε μηνύματα, και να ακούσετε μουσική από το iPhone ενώ οδηγείτε. Μπορείτε επίσης να χρησιμοποιήσετε τον φωνητικό έλεγχο Siri για να κάνετε πιο εύκολο τον χειρισμό του iPhone. Για λεπτομέρειες σχετικά με το CarPlay, επισκεφθείτε τη διεύθυνση <https://ssl.apple.com/ios/carplay/>.

### Συμβατές συσκευές iPhone

Μπορείτε να χρησιμοποιήσετε το CarPlay με τα παρακάτω μοντέλα iPhone.

- iPhone 6s Plus
- iPhone 6s
- iPhone 6 Plus
- iPhone 6
- iPhone 5s
- iPhone 5c
- iPhone 5

### Προετοιμασία

#### 1 Συνδέστε το iPhone χρησιμοποιώντας το KCA-iP103 μέσω του ακροδέκτη USB (Μαύρος). (Σελ.83)

Όταν συνδέεται συμβατό iPhone με το CarPlay στον ακροδέκτη USB (Μαύρο), αποσυνδέεται το Bluetooth smartphone που είναι ήδη συνδεδεμένο.

#### 2 Ξεκλειδώστε το iPhone σας.

## Πλήκτρα χειρισμού και διαθέσιμες εφαρμογές στην αρχική οθόνη του CarPlay

Μπορείτε να χρησιμοποιήσετε τις εφαρμογές του συνδεδεμένου iPhone.

Τα εμφανιζόμενα στοιχεία και η χρησιμοποιούμενη γλώσσα στην οθόνη διαφέρουν από τη μια συνδεδεμένη συσκευή στην άλλη.

Για να μεταβείτε στη λειτουργία CarPlay, αγγίξτε το εικονίδιο **Apple CarPlay** στην οθόνη επιλογής πηγής. (Σελ. 14)

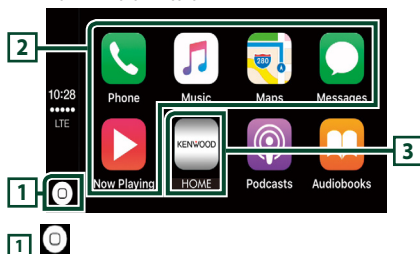

- Εμφανίζεται η αρχική οθόνη του CarPlay.
- Αγγίξτε παρατεταμένα για να ενεργοποιήσετε το Siri.

### 2 Πλήκτρα εφαρμογής

Εκκινεί την εφαρμογή.

### 3 HOME

Βγαίνει από την οθόνη του CarPlay και εμφανίζει την Αρχική οθόνη.

## Για έξοδο από την οθόνη του CarPlay

- 1 Πατήστε το πλήκτρο **HOME**.

## Χρησιμοποιήστε το Siri

Μπορείτε να ενεργοποιήσετε το Siri.

- 1 Πατήστε το πλήκτρο για 1 δευτερόλεπτο.

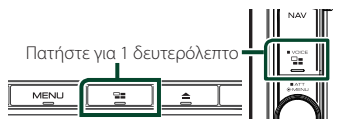

- 2 Μιλήστε στο Siri.

## Για να το απενεργοποιήσετε

- 1 Πατήστε το πλήκτρο .

## Μετάβαση στην οθόνη του Apple CarPlay κατά την ακρόαση άλλης πηγής

- 1 Πατήστε το πλήκτρο .



### ΣΗΜΕΙΩΣΗ

- Αν ο ήχος εξάγεται με το Apple CarPlay όταν εμφανίζεται η οθόνη του Apple CarPlay, η πηγή αλλάζει σε Apple CarPlay.



## Λειτουργία Android Auto™ (DNX8 DNX7)

Το Android Auto σας δίνει τη δυνατότητα να χρησιμοποιήσετε λειτουργίες της συσκευής Android σας για διευκόλυνση στην οδήγηση. Μπορείτε εύκολα να έχετε πρόσβαση σε καθοδήγηση διαδρομής, να κάνετε κλήσεις, να ακούσετε μουσική, και να έχετε πρόσβαση σε εύκολες λειτουργίες στη συσκευή Android ενώ οδηγείτε.

Για λεπτομέρειες σχετικά με το Android Auto, επισκεφθείτε τη διεύθυνση <https://www.android.com/auto/> και <https://support.google.com/androidauto>.

### Συμβατές συσκευές Android

Μπορείτε να χρησιμοποιήσετε το Android Auto με συσκευές Android του Android έκδοση 5.0 (Lollipop) ή νεώτερο.

#### ΣΗΜΕΙΩΣΗ

- Το Android Auto μπορεί να μην είναι διαθέσιμο σε όλες τις συσκευές και δεν είναι διαθέσιμο σε όλες τις χώρες ή περιοχές.

### Προετοιμασία

#### 1 Συνδέστε μία συσκευή Android μέσω του ακροδέκτη USB. (Σελ.83)

Για να χρησιμοποιήσετε τη λειτουργία hands-free, συνδέστε τη συσκευή Android μέσω Bluetooth.

Όταν συνδέεται μία συσκευή Android συμβατή με το Android Auto στον ακροδέκτη USB, η συσκευή συνδέεται αυτόματα μέσω Bluetooth, και αποσυνδέεται το Bluetooth smartphone που είναι ήδη συνδεδεμένο.

#### 2 Ξεκλειδώστε τη συσκευή Android σας.

### Πλήκτρα χειρισμού και διαθέσιμες εφαρμογές στην οθόνη του Android Auto

Μπορείτε να εκτελέσετε τις λειτουργίες των εφαρμογών της συνδεδεμένης συσκευής Android.

Τα εμφανιζόμενα στοιχεία στην οθόνη διαφέρουν από τη μια συνδεδεμένη συσκευή Android στην άλλη.

Για να μεταβείτε στη λειτουργία Android Auto, αγγίξτε το εικονίδιο **Android Auto** στην οθόνη επιλογής πηγής. (Σελ. 14)

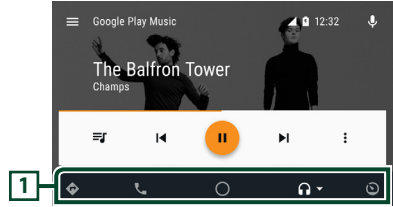

#### 1 Πλήκτρα εφαρμογής/πληροφοριών

Εκκινεί την εφαρμογή ή εμφανίζει πληροφορίες.

### Για έξοδο από την οθόνη του Android Auto

#### 1 Πατήστε το πλήκτρο HOME.

### Χρήση του φωνητικού ελέγχου

#### 1 Πατήστε το πλήκτρο για 1 δευτερόλεπτο.



### Για ακύρωση

#### 1 Πατήστε το πλήκτρο .

### Μετάβαση στην οθόνη του Android Auto κατά την ακρόαση άλλης πηγής

#### 1 Πατήστε το πλήκτρο .

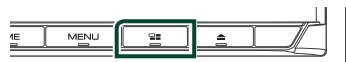

#### ΣΗΜΕΙΩΣΗ

- Αν ο ήχος εξαγεται με το Android Auto όταν εμφανίζεται η οθόνη του Android Auto, η πηγή αλλάζει σε Android Auto.

## Λειτουργία Spotify

Σε αυτή τη μονάδα μπορείτε να ακούσετε ραδιοφωνο Spotify ελέγχοντας την εφαρμογή, που είναι εγκατεστημένη στο iPhone ή στο Android.

Για να μεταβείτε στην πηγή Spotify, αγγίξτε το εικονίδιο **Spotify** στην οθόνη επιλογής πηγής. **(Σελ. 14)**

### Προετοιμασία

- Εγκαταστήστε την τελευταία έκδοση της εφαρμογής «Spotify» στο iPhone ή Android σας. **iPhone:** Αναζητήστε το «Spotify» στο App Store της Apple για να βρείτε και να εγκαταστήσετε την πιο πρόσφατη έκδοση. **Android:** Αναζητήστε το «Spotify» στο Google play για να βρείτε και να εγκαταστήσετε την πιο πρόσφατη έκδοση.
- Τα iPhones συνδέονται είτε μέσω USB είτε Bluetooth.
- Οι συσκευές Android συνδέονται μέσω Bluetooth.
- Για να συνδέσετε ένα smartphone μέσω Bluetooth, καταχωρίστε τη ως τη συσκευή Bluetooth και εκτελέστε εκ των προτέρων τη ρύθμιση προφίλ Εφαρμογής (SPP) της σύνδεσης. Βλέπε **Καταχωρίστε από τη μονάδα Bluetooth (Σελ. 49)** και **Συνδέστε τη μονάδα Bluetooth (Σελ. 50)**.

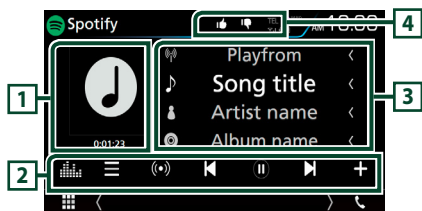

### 1 Εικονογράφηση/ Χρόνος αναπαραγωγής

- Τα δεδομένα εικόνας του τρέχοντος περιεχομένου απεικονίζονται, εάν είναι διαθέσιμα.
- Για επιβεβαίωση του χρόνου αναπαραγωγής.

### 2 Γραμμή λειτουργιών

- : Εμφανίζει την οθόνη του Μενού
- : Επιλέγεται νέος ραδιοφωνικός σταθμός που σχετίζεται με τον καλλιτέχνη του τραγουδιού που παίζει και ξεκινά η αναπαραγωγή.
- : Παράλειψη του τρέχοντος τραγουδιού.

- : Εμφανίζει ή εκτελεί παύση του περιεχομένου του τρέχοντος σταθμού.
- : Αποθηκεύει το τραγούδι που παίζει στη Μουσική Μου.
- : Εμφανίζει την οθόνη Ισοσταθμιστή Γραφικών. **(Σελ. 71)**

### 3 Πληροφορίες περιεχομένου

Εμφανίζει τις πληροφορίες του τρέχοντος περιεχομένου, που αναπαράγεται.

### 4 / / /

- : Αποδοκιμασία για το τρέχον περιεχόμενο και μετάβαση στο επόμενο περιεχόμενο.
- : Καταχώριση του τρέχοντος περιεχομένου ως αγαπημένου περιεχομένου.
- : Επαναλαμβάνει το τρέχον τραγούδι.
- : Αναπαράγει με τυχαία σειρά όλα τα τραγούδια στην τρέχουσα λίστα αναπαραγωγής.

## ■ Επιλογή ενός κομματιού

- 1 Αγγίξτε το .
  - > Εμφανίζεται η οθόνη του μενού.
- 2 Επιλέξτε τον τύπο λίστας, έπειτα επιλέξτε το στοιχείο που επιθυμείτε.

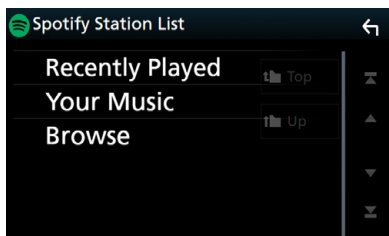

### ■ Επιλογή κατηγορίας και σταθμού

Αγγίξτε την κατηγορία και το όνομα σταθμού στη λίστα.

### ■ Top

Επιστρέφει στην πρώτη ιεράρχηση της λίστας.

### ■ Up

Επιστρέφει στην προηγούμενη λίστα.

## Σχετικά με το Spotify®

### iPhone ή iPod touch

- Εγκαταστήστε την τελευταία έκδοση της εφαρμογής Spotify στο iPhone ή στο iPod αφής σας. (Αναζητήστε το «Spotify» στο App Store της Apple για να βρείτε και να εγκαταστήσετε την πιο πρόσφατη έκδοση.)

### Android™

- Επισκεφθείτε το Google play και αναζητή. το «Spotify» για να το εγκαταστήσετε.

### Σημείωση

- Βεβαιωθείτε ότι έχετε συνδεθεί στην εφαρμογή του smartphone σας. Εάν δεν έχετε λογαριασμό Spotify, μπορείτε να δημιουργήσετε έναν δωρεάν από το smartphone σας στη διεύθυνση [www.spotify.com](http://www.spotify.com).
- Λόγω του ότι το Spotify είναι μια υπηρεσία άλλου παρόχρου, οι προδιαγραφές ενδέχεται να τροποποιηθούν χωρίς προηγούμενη ειδοποίηση. Συνεπώς, ενδέχεται να επηρεαστεί η συμβατότητα ή ορισμένες ή όλες οι υπηρεσίες ενδέχεται να γίνουν μη διαθέσιμες.
- Ορισμένες λειτουργίες του Spotify δεν είναι δυνατόν να ελεγχθούν από αυτή τη μονάδα.
- Για θέματα σχετικά με τη χρήση της εφαρμογής, επικοινωνήστε με το Spotify στη διεύθυνση [www.spotify.com](http://www.spotify.com).
- Εγκαταστήστε μια σύνδεση στο Internet.

# Ραδιόφωνο

## Βασική λειτουργία ραδιοφώνου

Οι περισσότερες λειτουργίες μπορούν να ελεγχθούν από την οθόνη ελέγχου πηγής. Για να μεταβείτε στην πηγή Ραδιοφώνου, αγγίξτε το εικονίδιο **Radio** στην οθόνη επιλογής πηγής. (Σελ. 14)

### Οθόνη ελέγχου

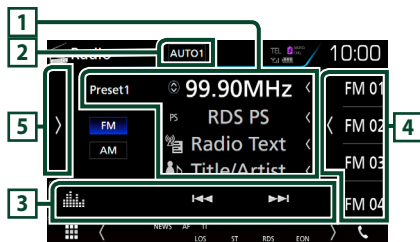

### Οθόνη λίστα προεπιλογών

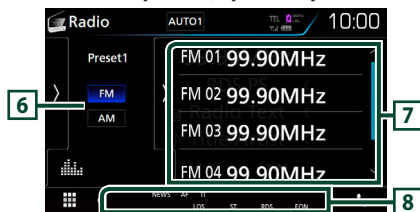

### 1 Οθόνη πληροφοριών

Εμφανίζει τις πληροφορίες του τρέχοντος σταθμού: Συχνότητα  
 Αγγίζοντας το  μπορείτε να πραγματοποιήσετε εναλλαγή μεταξύ Περιεχομένου Α και Περιεχομένου Β.  
 Περιεχόμενο Α: Όνομα PS, Κείμενο Ραδιοφώνου, Τίτλος και Καλλιτέχνης  
 Περιεχόμενο Β: Είδος ΡΤΥ, Κείμενο Ραδιοφώνου έξτρα



**Preset#:** Προκαθορισμένος αριθμός

### 2 AUTO1 / AUTO2 / MANUAL

Εναλλάσσει τη λειτουργία αναζήτησης με την εξής σειρά: **AUTO1**, **AUTO2**, **MANUAL**.

- **AUTO1** : Αυτόματος συντονισμός σε ένα σταθμό με καλή λήψη.
- **AUTO2** : Διαδοχικός συντονισμός στους σταθμούς της μνήμης.
- **MANUAL** : Αλλάζει χειροκίνητα στην επόμενη συχνότητα.

### 3 Γραμμή λειτουργιών

-   : Συντονισμός σε έναν σταθμό. Η μέθοδος αλλαγής συχνοτήτων μπορεί να αλλαχθεί (βλέπε 2 στον πίνακα).
-  : Εμφανίζει την οθόνη Ισοσταθμιστή Γραφικών. (Σελ.71)

### 4 Πλήκτρο Preset

- Επαναφέρει τον αποθηκευμένο σταθμό.
- Αγγίξτε τη δεξιά πλευρά της οθόνης για να εμφανιστεί η λίστα προεπιλογών. Αγγίξτε τη ξανά για να κλείσετε τη λίστα.

### 5 Πίνακας λειτουργιών

Αγγίξτε στην αριστερή πλευρά της οθόνης για να εμφανιστεί ο πίνακας λειτουργιών. Αγγίξτε ξανά για να κλείσετε τον πίνακα. Για λεπτομέρειες σχετικά με τα πλήκτρα, βλέπε **Πίνακας λειτουργιών** (Σελ.41).

### 6 FM AM

Αλλάζει τη ρ/συχνότητα.

### 7 Λίστα Preset

Επαναφέρει τον αποθηκευμένο σταθμό. Όταν το αγγίζετε για 2 δευτερόλεπτα, αποθηκεύεται στη μνήμη ο τρέχων σταθμός που λαμβάνεται.

### 8 Στοιχεία Ένδειξης

- **ST:** Λαμβάνεται σήμα στερεοφωνικής εκπομπής.
- **MONO:** Η εξαναγκασμένη μονοφωνική λειτουργία είναι ενεργοποιημένη.
- **AF:** Η λειτουργία αναζήτησης AF (ΕΣ) είναι ενεργοποιημένη.
- **EON:** Ο σταθμός Συστήματος Ραδιοφωνικών Πληροφοριών εκπέμπει EON.
- **LOS:** Η λειτουργία τοπικής αναζήτησης είναι ενεργοποιημένη.
- **NEWS:** Πραγματοποιείται διακοπή δελτίου ειδήσεων.
- **RDS:** Καταδεικνύει την κατάσταση του σταθμού Συστήματος Ραδιοφωνικών Πληροφοριών, όταν η λειτουργία AF (ΕΣ) είναι ενεργοποιημένη.  
 Λευκό: Λαμβάνεται σήμα Συστήματος Ραδιοφωνικών Πληροφοριών.  
 Πορτοκαλί: Δεν λαμβάνεται σήμα Συστήματος Ραδιοφωνικών Πληροφοριών.

- **TI:** Καταδεικνύει την κατάσταση λήψης πληροφοριών κίνησης.  
Λευκό: Λαμβάνονται πληροφορίες κίνησης.  
Πορτοκαλί: Δεν λαμβάνονται πληροφορίες κίνησης.

## Πίνακας λειτουργιών

- 1 Αγγίξτε στην αριστερή πλευρά της οθόνης.

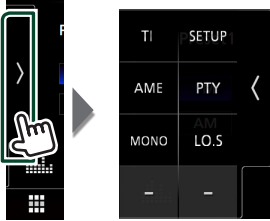

Οι λειτουργίες των πλήκτρων είναι οι εξής:

### TI (FM μόνο)

Ενεργοποιεί τη λειτουργία πληροφοριών κίνησης. Για λεπτομέρειες, βλέπε **Πληροφορίες Κίνησης (Σελ.42)**.

### SETUP

Εμφανίζει την οθόνη ΡΥΘΜΙΣΗΣ ΔΕΚΤΗ. Για λεπτομέρειες, βλέπε **Ρύθμιση Δέκτη (Σελ.43)**.

### AME

Προεπιλέγει σταθμούς αυτόματα. Για λεπτομέρειες, βλέπε **Αυτόματη μνήμη (Σελ.41)**.

### PTY (FM μόνο)

Αναζήτηση ενός προγράμματος μέσω της ρύθμισης του τύπου προγράμματος. Για λεπτομέρειες, βλέπε **Αναζήτηση ανά τύπο προγράμματος (Σελ.42)**.

### MONO (FM μόνο)

Επιλογή της μονοφωνικής λήψης.

### LO.S (FM μόνο)

Ενεργοποιεί ή απενεργοποιεί τη λειτουργία Τοπικής Αναζήτησης.

## Λειτουργία μνήμης

### Αυτόματη μνήμη

Μπορείτε να αποθηκεύσετε σταθμούς με καλή λήψη αυτόματα στη μνήμη.

- 1 Αγγίξτε το επιθυμητό πλήκτρο μπάνας.

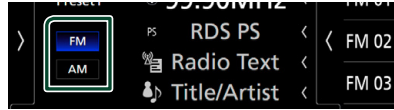

- 2 Αγγίξτε στην αριστερή πλευρά της οθόνης.

Αγγίξτε το **AME**.

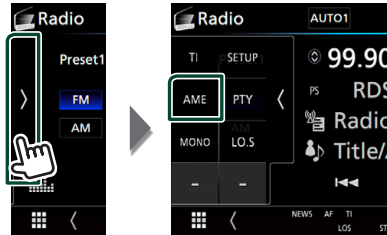

- 3 Αγγίξτε **Yes**.

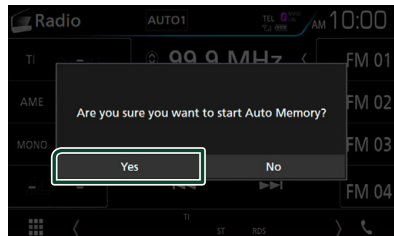

➤ Η λειτουργία αυτόματης μνήμης εκκινείται.

### Μη αυτόματη μνήμη

Μπορείτε να αποθηκεύσετε στη μνήμη τον τρέχοντα σταθμό που λαμβάνεται.

- 1 Επιλέξτε έναν σταθμό που θέλετε να αποθηκεύσετε στη μνήμη.
- 2 Αγγίξτε το πλήκτρο **FM# (#:1-15)** ή **AM# (#:1-5)**, στο οποίο θέλετε να αποθηκεύσετε το σταθμό για 2 δευτερόλεπτα, μέχρι να ακουστεί ένας ήχος βομβητή.

## Επιλογή λειτουργίας

### Αναζήτηση ανά τύπο προγράμματος (FM μόνο)

Στα FM μπορεί να πραγματοποιηθεί συντονισμός σε ένα σταθμό με συγκεκριμένο τύπο προγράμματος.

- 1 Αγγίξτε στην αριστερή πλευρά της οθόνης.  
Αγγίξτε το **PTY**.

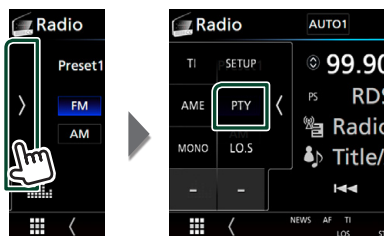

► Εμφανίζεται η οθόνη Αναζήτησης PTY.

- 2 Επιλέξτε έναν τύπο προγράμματος από τη λίστα.
- 3 Αγγίξτε το **Search**.

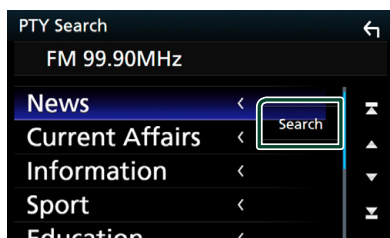

Μπορείτε να αναζητήσετε ένα σταθμό με τον επιλεγμένο τύπο προγράμματος.

## Πληροφορίες Κίνησης (FM μόνο)

Μπορείτε να ακούσετε και να δείτε τις πληροφορίες κίνησης αυτόματα, όταν εκδίδεται ένα δελτίο κίνησης. Για το χαρακτηριστικό αυτό απαιτείται όμως Σύστημα Εκπομπής Ραδιοφωνικών Πληροφοριών, που περιλαμβάνει πληροφορίες κίνησης (TI).

- 1 Αγγίξτε στην αριστερή πλευρά της οθόνης.  
Αγγίξτε το **TI**.

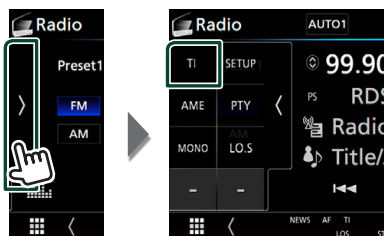

► Η λειτουργία πληροφοριών κίνησης είναι ενεργή.

### Όταν ξεκινήσει το δελτίο κίνησης

Η οθόνη Πληροφοριών Κίνησης εμφανίζεται αυτόματα.

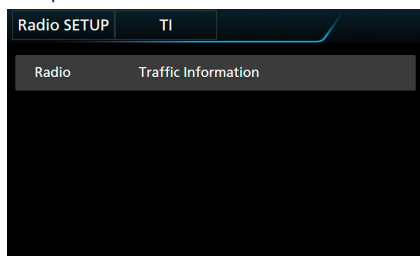

#### ΣΗΜΕΙΩΣΗ

- Για να εμφανίζεται αυτόματα η οθόνη πληροφοριών κίνησης, πρέπει να είναι ενεργοποιημένη η λειτουργία πληροφοριών κίνησης.
- Η ρύθμιση της έντασης ήχου κατά τη λήψη των πληροφοριών κίνησης αποθηκεύεται αυτόματα. Την επόμενη φορά, που θα ληφθούν πληροφορίες κίνησης, αυτή η μονάδα επαναφέρει αυτόματα τη ρύθμιση έντασης ήχου.

## Ρύθμιση Δέκτη

Μπορείτε να ρυθμίσετε διάφορες παραμέτρους, που σχετίζονται με το ραδιόφωνο.

- 1 Αγγίξτε στην αριστερή πλευρά της οθόνης.  
Αγγίξτε το **SETUP**.



- Εμφανίζεται η οθόνη ΡΥΘΜΙΣΗΣ Ραδιοφώνου.

- 2 Ρυθμίστε τα επιμέρους στοιχεία σύμφωνα με τα παρακάτω.

### ■ NEWS

Ρυθμίζει ένα χρονικό σημείο διακοπής για τα δελτία ειδήσεων. Η προεπιλεγμένη ρύθμιση είναι το «OFF».

### ■ AF

Όταν η λήψη ενός σταθμού δεν είναι καλή, πραγματοποιείται αυτόματα αλλαγή στο σταθμό, που εκπέμπει το ίδιο πρόγραμμα μέσω του ίδιου δικτύου Συστήματος Ραδιοφωνικών Πληροφοριών. Η προεπιλεγμένη ρύθμιση είναι το «ON».

### ■ Regional

Ρυθμίζει εάν η αλλαγή σταθμού με τον έλεγχο «AF» (ΕΣ) θα πραγματοποιείται μόνο στη συγκεκριμένη περιοχή. Η προεπιλεγμένη ρύθμιση είναι το «ON».

### ■ Auto TP Seek

Όταν η λήψη του σταθμού πληροφοριών κίνησης δεν είναι καλή, πραγματοποιείται αυτόματα αναζήτηση ενός σταθμού με καλύτερη λήψη. Η προεπιλεγμένη ρύθμιση είναι το «ON».

### ■ Language Select

Επιλέγει μια γλώσσα οθόνης για τη λειτουργία PTY.

## DAB (DNX3 DNX7) DNX5170DABS/ DNX317DABS)

### Βασική Λειτουργία DAB

Οι περισσότερες λειτουργίες μπορούν να ελεγχθούν από την οθόνη ελέγχου πηγής. Για να μεταβείτε στην πηγή DAB, αγγίξτε το εικονίδιο **DAB** στην οθόνη επιλογής πηγής. (Σελ. 14)

#### Οθόνη ελέγχου

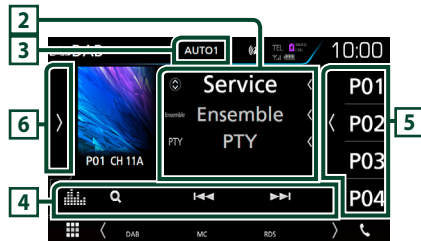

#### Οθόνη λίστας προεπιλογών



#### 1 Εμφάνιση ένδειξης

Εμφανίζει την ισχύ του ληφθέντος σήματος.

#### 2 Οθόνη πληροφοριών

Εμφανίζει τις πληροφορίες του τρέχοντος σταθμού: Όνομα Υπηρεσίας  
Αγγίζοντας το  μπορείτε να πραγματοποιήσετε εναλλαγή μεταξύ Περιεχομένου Α, Περιεχομένου Β και Περιεχομένου Γ.

Περιεχόμενο Α: Όνομα συνόλου, Είδος ΡΤΥ  
Περιεχόμενο Β: Τίτλος Τραγουδιού, Όνομα Καλλιτέχνη, DLS

Περιεχόμενο Γ: Παίζει Τώρα, Επόμενο Πρόγραμμα, Ποιότητα Ήχου

#### 3 AUTO1 / AUTO2 / MANUAL

Εναλλάσσει τη λειτουργία αναζήτησης με την εξής σειρά: **AUTO1**, **AUTO2**, **MANUAL**.

- **AUTO1** : Αυτόματος συντονισμός σε ένα σύνολο με καλή λήψη.
- **AUTO2** : Διαδοχικός συντονισμός στα σύνολα της μνήμης.
- **MANUAL** : Αλλάζει χειροκίνητα στο επόμενο σύνολο.

#### 4 Γραμμή λειτουργιών

- **Q** : Εμφανίζει την οθόνη Λίστα Υπηρεσιών. Για λεπτομέρειες σε σχέση με τη λειτουργία αναζήτησης, βλέπε **Αναζήτηση υπηρεσιών (Σελ.45)**.
- **◀▶▶▶** : Συντονισμός σε ένα σύνολο, μια υπηρεσία και ένα επιμέρους τμήμα. Η εναλλαγή λειτουργίας αναζήτ. μπορεί να αλλάξει. (βλέπε 3 στον πίνακα).
- **📶** : Εμφανίζει την οθόνη Ισοσταθμιστή Γραφικών. (Σελ.71)

#### 5 Πλήκτρο Preset

Επαναφέρει την αποθηκευμένη υπηρεσία. Αγγίζοντας την οθόνη ή σύροντας ελαφρά το δάχτυλο προς τα αριστερά θα εμφανιστεί η Λίστα Preset. Αγγίζοντας ξανά ή σύροντας ελαφρά το δάχτυλο προς τα δεξιά η λίστα θα κλείσει.

#### 6 Πίνακας λειτουργιών

Αγγίξτε στην αριστερή πλευρά της οθόνης για να εμφανιστεί ο πίνακας λειτουργιών. Αγγίξτε ξανά για να κλείσετε τον πίνακα. Για λεπτομέρειες σχετικά με τα πλήκτρα, βλέπε **Πίνακας λειτουργιών (Σελ.44)**.

#### 7 Περιοχή εικονογράφησης

Τα δεδομένα εικόνας του τρέχοντος περιεχομένου απεικονίζονται, εάν είναι διαθέσιμα.

Αγγίξτε για εναλλαγή ανάμεσα στην οθόνη Ελέγχου και στην οθόνη Πληροφοριών.

**P#**: Προκαθορισμένος αριθμός

**CH#**: Εμφάνιση καναλιού

#### 8 Λίστα προεπιλογών

Επαναφέρει την αποθηκευμένη υπηρεσία. Όταν το αγγίξετε για 2 δευτερόλεπτα, η τρέχουσα υπηρεσία αποθηκεύεται στη μνήμη.

#### 9 Στοιχεία Ένδειξης

- **DAB**: Λαμβάνεται σήμα ψηφιακού ραδιοφώνου.
- **RDS**: Λαμβάνεται σήμα Συστήματος Ραδιοφωνικών Πληροφοριών.
- **MC**: Απεικονίζεται η υπηρεσία, που λαμβάνεται.  
Λευκό: Το πρωτεύον επιμέρους τμήμα έχει ληφθεί.  
Πορτοκαλί: Το δευτερεύον επιμέρους τμήμα έχει ληφθεί.

## Πίνακας λειτουργιών

### 1 Αγγίξτε στην αριστερή πλευρά της οθόνης.



Οι λειτουργίες των πλήκτρων είναι οι εξής:

#### TI

Ενεργοποιεί τη λειτουργία πληροφοριών κίνησης. Για λεπτομέρειες, βλέπε **Πληροφορίες Κίνησης (Σελ.46)**.

#### SETUP

Εμφανίζει την οθόνη ΡΥΘΜΙΣΗΣ DAB. Για λεπτομέρειες, βλέπε **Ρύθμιση DAB (Σελ.47)**.

#### Instant Replay (Μόνο στη Ζωντανή λειτουργία)

Αλλαγή της λειτουργίας επανάληψης. Βλέπε **Επανάληψη (Σελ.46)**.

#### Live (Μόνο στη λειτουργία επανάληψης)

Αλλαγή της Ζωντανής λειτουργίας.

#### PTY (Μόνο στη Ζωντανή λειτουργία)

Αναζήτηση ενός προγράμματος μέσω της ρύθμισης του τύπου προγράμματος. Για λεπτομέρειες, βλέπε **Αναζήτηση ανά τύπο προγράμματος (Σελ.45)**.

#### DLS

Εμφάνιση της οθόνης Dynamic Label Segment.

## Οθόνη πληροφοριών

### 1 Αγγίξτε για εναλλαγή ανάμεσα στην οθόνη Ελέγχου και στην οθόνη Πληροφοριών.

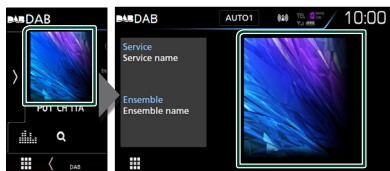



## Αποθήκευση Υπηρεσίες στη Μνήμη Προεπιλογών

Μπορείτε να αποθηκεύσετε στη μνήμη την τρέχουσα υπηρεσία που λαμβάνεται.

- 1 Επιλέξτε μία υπηρεσία που θέλετε να αποθηκεύσετε στη μνήμη.
- 2 Αγγίξτε στη δεξιά πλευρά της οθόνης.

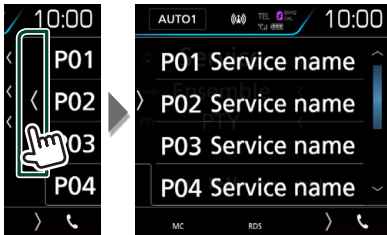

- 3 Αγγίξτε το πλήκτρο **P#** (#:1-15) στο οποίο θέλετε να αποθηκεύσετε το σταθμό για 2 δευτερόλεπτα, μέχρι να ακουστεί ένας ήχος βομβητή.

## Επιλογή Λειτουργίας

### Αναζήτηση ανά τύπο προγράμματος

Στο Ψηφιακό Ραδιόφωνο μπορεί να πραγματοποιηθεί συντονισμός σε ένα σταθμό με συγκεκριμένο τύπο προγράμματος.

- 1 Αγγίξτε στην αριστερή πλευρά της οθόνης. Αγγίξτε το **PTY**.

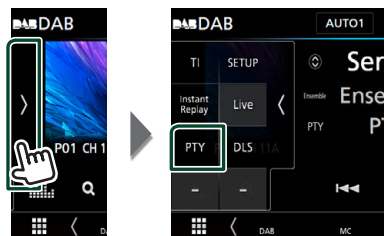

► Εμφανίζεται η οθόνη Αναζήτησης PTY.

- 2 Επιλέξτε έναν τύπο προγράμματος από τη λίστα.

- 3 Αγγίξτε το **Search**.

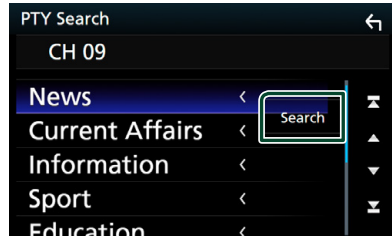

Μπορείτε να αναζητήσετε ένα σταθμό με τον επιλεγμένο τύπο προγράμματος.

### Αναζήτηση υπηρεσιών

Μπορείτε να επιλέξετε μία υπηρεσία από λίστα όλων των υπηρεσιών που λαμβάνονται.

- 1 Αγγίξτε το **Q**.

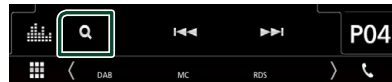

- 2 Επιλέξτε το επιθυμητό περιεχόμενο από τη λίστα.

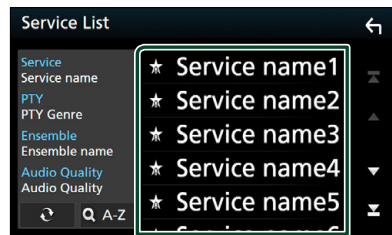

Αγγίξτε παρατεταμένα για να βρείτε την πιο πρόσφατη λίστα υπηρεσιών.

### Q-A-Z

Εμφανίζει την οθόνη πληκτρολογίου. Μεταβείτε στο γράμμα που εισαγάγατε (αλφαβητική αναζήτηση).

## Πληροφορίες Κίνησης

Μπορείτε να ακούσετε και να δείτε τις πληροφορίες κίνησης αυτόματα, όταν εκδίδεται ένα δελτίο κίνησης. Για το χαρακτηριστικό αυτό απαιτείται, όμως, ψηφιακό ραδιόφωνο, που να περιλαμβάνει τις πληροφορίες κίνησης (TI).

### 1 Αγγίξτε στην αριστερή πλευρά της οθόνης. Αγγίξτε το TI.

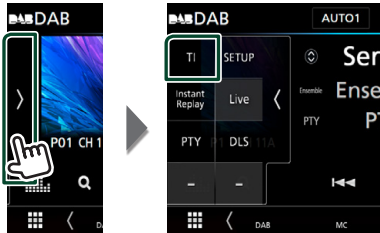

► Η λειτουργία πληροφοριών κίνησης είναι ενεργή.

### Όταν ξεκινήσει το δελτίο κίνησης

Η οθόνη Πληροφοριών Κίνησης εμφανίζεται αυτόματα.

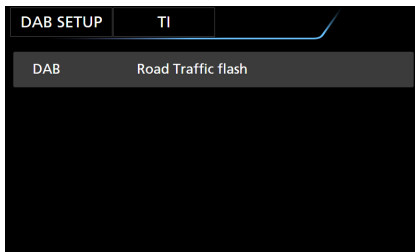

#### ΣΗΜΕΙΩΣΗ

- Για να εμφανίζεται αυτόματα η οθόνη πληροφοριών κίνησης, πρέπει να είναι ενεργοποιημένη η λειτουργία πληροφοριών κίνησης.
- Η ρύθμιση της έντασης ήχου κατά τη λήψη των πληροφοριών κίνησης αποθηκεύεται αυτόματα. Την επόμενη φορά, που θα ληφθούν πληροφορίες κίνησης, αυτή η μονάδα επαναφέρει αυτόματα τη ρύθμιση έντασης ήχου.

## Επανάληψη

Μπορείτε να επαναλάβετε τα τελευταία 30 λεπτά του τρέχοντος σταθμού.

### 1 Αγγίξτε στην αριστερή πλευρά της οθόνης. Αγγίξτε το Instant Replay.

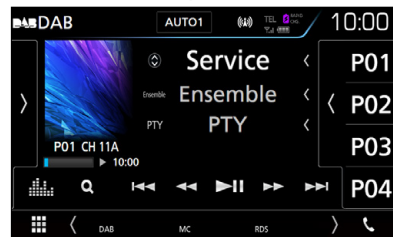
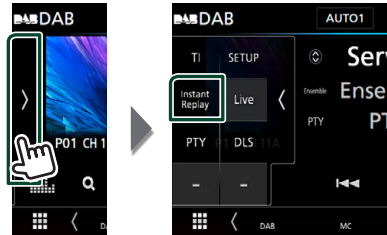

Προς τα εμπρός/προς τα πίσω κατά 15 δευτερόλεπτα με κάθε άγγιγμα.



Γρήγορη κίνηση εμπρός/πίσω σε παρατεταμένα άγγιγμα. (Θα ακυρωθεί αυτόματα μετά από περίπου 50 δευτερόλεπτα.)



Αναπαραγωγή ή παύση.

#### ■ Μπάρα χρόνου επανάληψης

Απεικόνιση της εγγεγραμμένης χωρητικότητας

### Για επιστροφή στη ζωντανή λειτουργία

#### 1 Αγγίξτε στην αριστερή πλευρά της οθόνης.

#### 2 Αγγίξτε το Live.

#### ΣΗΜΕΙΩΣΗ

- Πραγματοποιείται έναρξη της λειτουργίας PTY Watch και η λειτουργία επανάληψης δεν μπορεί να χρησιμοποιηθεί κατά τη λήψη ενός προγράμματος.
- Κατά την επανάληψη του τρέχοντος σταθμού, δεν μπορείτε να αποθηκεύσετε τον σταθμό με **Αποθήκευση Υπηρεσίες στη Μνήμη Προεπιλογών (Σελ.45)**.

## Ρύθμιση DAB

Μπορείτε να ρυθμίσετε διάφορες παραμέτρους, που σχετίζονται με το ψηφιακό ραδιόφωνο.

- 1 Αγγίξτε στην αριστερή πλευρά της οθόνης. Αγγίξτε το **SETUP**.

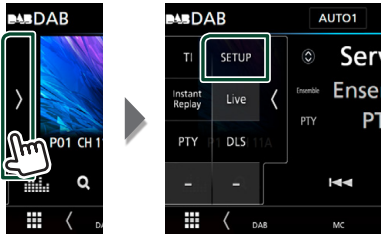

► Εμφανίζεται η οθόνη ΡΥΘΜΙΣΗΣ DAB.

- 2 Ρυθμίστε τα επιμέρους στοιχεία σύμφωνα με τα παρακάτω.

### ■ Priority

Εάν η ίδια υπηρεσία παρέχεται από το Ψηφιακό Ραδιόφωνο κατά τη λήψη Συστήματος Ραδιοφωνικών Πληροφοριών, πραγματοποιείται αυτόματη αλλαγή στο Ψηφιακό Ραδιόφωνο. Εάν η ίδια υπηρεσία παρέχεται από το Σύστημα Ραδιοφωνικών Πληροφοριών και η λήψη της υπηρεσίας που παρέχεται από το Ψηφιακό Ραδιόφωνο επιδεινωθεί, πραγματοποιείται αυτόματη αλλαγή στο Radio Data System.

### ■ PTY Watch

Εάν η υπηρεσία του ρυθμισμένου τύπου προγράμματος ξεκινάει με το σύνολο που λαμβάνεται, πραγματοποιείται αλλαγή από οποιαδήποτε πηγή σε Ψηφιακό Ραδιόφωνο για τη λήψη της υπηρεσίας.

### ■ Announcement Select

Αλλάζει στη ρυθμισμένη υπηρεσία αναγγελιών. Για λεπτομέρειες, βλέπε **Ρύθμιση αναγγελιών (Σελ. 47)**.

### ■ Seamless Blend

Αποτρέπει τη διακοπή του ήχου κατά την αλλαγή από

Ψηφιακό Ραδιόφωνο σε Αναλογικό Ραδιόφωνο. Η προεπιλεγμένη ρύθμιση είναι το «ON».

### ■ Antenna Power

Ρυθμίζει την τροφοδοσία της κεραίας Ψηφιακού Ραδιοφώνου. Ρυθμίστε στο «ON», όταν η κεραία Ψηφιακού Ραδιοφώνου, που χρησιμοποιείται, είναι εξοπλισμένη με ενισχυτή.

Η προεπιλεγμένη ρύθμιση είναι το «ON».

### ■ L-Band Tuning

Ρυθμίζει τη λήψη της μπάντας L. Όταν είναι ρυθμισμένο στο «ON», λαμβάνονται επίσης σύνολα μπάντας L.

Αν αλλάξει η ρύθμιση, οι καταχωρισμένες υπηρεσίες αρχικοποιούνται.

### ■ Related Service

Όταν επιλέγετε ON, η μονάδα μεταβαίνει στη σχετική υπηρεσία (εάν υπάρχει) όταν δεν είναι διαθέσιμο ένα δίκτυο υπηρεσίας DAB.

Η προεπιλεγμένη ρύθμιση είναι το «OFF».

### ■ Language Select

Επιλέγει μια γλώσσα οθόνης για τη λειτουργία PTY.

## ■ Ρύθμιση αναγγελιών

Όταν ξεκινήσει η υπηρεσία, για την οποία έχει επιλεγθεί το ON, πραγματοποιείται αλλαγή από οποιαδήποτε πηγή σε Αναγγελία, ώστε να πραγματοποιηθεί η λήψη.

- 1 Αγγίξτε το **Announcement Select** στην οθόνη ΡΥΘΜΙΣΗΣ DAB.

► Η οθόνη Επιλογής Αναγγελίας εμφανίζεται.

- 2 Αγγίξτε τις λίστες αναγγελιών και ρυθμίστε τις σε ON ή OFF.

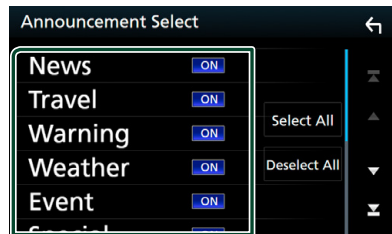

### ■ Select All

Ενεργοποιήστε όλες τις αναγγελίες.

### ■ Deselect All

Απενεργοποιήστε όλες τις αναγγελίες.

## ΣΗΜΕΙΩΣΗ

- Η ρύθμιση της έντασης ήχου κατά τη λήψη της υπηρεσίας αναγγελιών αποθηκεύεται αυτόματα. Την επόμενη φορά, που θα ληφθεί μια υπηρεσία αναγγελιών, αυτή η μονάδα επαναφέρει αυτόματα τη ρύθμιση έντασης ήχου.

## Έλεγχος Bluetooth

Κατά τη χρήση της λειτουργίας Bluetooth, μπορούν να χρησιμοποιηθούν διάφορες επιμέρους λειτουργίες: ακρόαση ενός αρχείου ήχου, πραγματοποίηση/λήψη κλήσης.

### Πληροφορίες για χρήση συσκευών Bluetooth®



Το Bluetooth είναι μια μικρής εμβέλειας ασύρματη τεχνολογία επικοινωνίας μέσω ραδιοσυχνότητας για φορητές συσκευές, όπως είναι τα κινητά τηλέφωνα, οι φορητοί υπολογιστές και άλλες συσκευές.

Οι συσκευές Bluetooth μπορούν να συνδεθούν χωρίς καλώδια και να επικοινωνούν μεταξύ τους.

#### ΣΗΜΕΙΩΣΗ

- Κατά την οδήγηση, να μην εκτελείτε περιήλικες λειτουργίες, όπως πληκτρολόγηση αριθμών, χρήση τηλεφωνικού καταλόγου, κλπ. Κατά την εκτέλεση αυτών των λειτουργιών, σταματήστε το αυτοκίνητό σας σε ασφαλές μέρος.
- Ορισμένες συσκευές Bluetooth ενδέχεται να μη συνδέονται με αυτήν τη μονάδα, ανάλογα με την έκδοση Bluetooth της συσκευής.
- Αυτή η μονάδα ενδέχεται να μη λειτουργεί με ορισμένες συσκευές Bluetooth.
- Η κατάσταση της σύνδεσης ενδέχεται να διαφέρει ανάλογα με το περιβάλλον σας.
- Για ορισμένες συσκευές Bluetooth, η συσκευή αποσυνδέεται όταν η μονάδα απενεργοποιείται.

### Σχετικά με το κινητό τηλέφωνο και το Bluetooth audio player

Αυτή η μονάδα είναι συμβατή με τις παρακάτω προδιαγραφές Bluetooth:

#### Έκδοση

Bluetooth Έκδ. 3.0

#### Προφίλ

##### Κινητό τηλέφωνο:

HFP (V1.6) (Hands Free Profile)

SPP (Serial Port Profile)

HID (Human Interface Device Profile - Προφίλ Ανθρώπινου Μέσου Διεπαφής)

PBAP (Phonebook Access Profile)

#### Audio player:

A2DP (Advanced Audio Distribution Profile)

AVRCP (V1.5) (Audio/Video Remote Control Profile)

#### Κωδικοποιητής ήχου

SBC, AAC

#### ΣΗΜΕΙΩΣΗ

- Για τα κινητά τηλέφωνα με επιβεβαιωμένη συμβατότητα, επισκεφθείτε το παρακάτω URL: <http://www.kenwood.com/cs/ce/bt/>.
- Οι μονάδες, που υποστηρίζουν τη λειτουργία Bluetooth έχουν πιστοποιηθεί για συμμόρφωση με το πρότυπο Bluetooth σύμφωνα με τη διαδικασία, που έχει οριστεί από την Bluetooth SIG.
- Παρόλα αυτά, οι μονάδες αυτές ενδέχεται να μην είναι δυνατόν να επικοινωνήσουν με το κινητό τηλέφωνό σας, ανάλογα με τον τύπο του.

## Καταχωρίστε από τη μονάδα Bluetooth

Η καταχώριση του Bluetooth audio player ή του κινητού τηλεφώνου σε αυτή τη μονάδα αποτελεί απαραίτητη προϋπόθεση, για να μπορέσετε να χρησιμοποιήσετε τη λειτουργία Bluetooth.

Μπορείτε να καταχωρήσετε μέχρι και 10 μονάδες Bluetooth.

### ΣΗΜΕΙΩΣΗ

- Μπορούν να καταχωρηθούν έως 10 μονάδες Bluetooth. Εάν προσπαθήσετε να καταχωρήσετε την 11η μονάδα Bluetooth, θα διαγραφεί η μονάδα Bluetooth με την παλαιότερη ημερομηνία τελευταίας σύνδεσης, ώστε να καταχωρηθεί η 11η.
- Αυτή η μονάδα είναι συμβατή με τη λειτουργία ζεύξης Easy Pairing της Apple. Όταν συνδεθεί ένα iPod touch ή iPhone σε αυτήν τη μονάδα, εμφανίζεται ένα παράθυρο ελέγχου ταυτότητας. Με την εκτέλεση της διαδικασίας ελέγχου ταυτότητας σε αυτήν τη μονάδα ή σε ένα iOS smartphone, το smartphone καταχωρείται ως συσκευή Bluetooth.

Ακολουθήστε το βήμα 1, 2 και 3 για καταχώριση.

### Βήμα 1: Καταχώριση από τη συσκευή Bluetooth

- 1 Αναζητήστε τη μονάδα («DNX\*\*\*\*») από το smartphone/κινητό τηλέφωνό σας.
- 2 Καταχωρίστε τον κωδικό PIN στο smartphone / στο κινητό τηλέφωνο. Ο προεπιλεγμένος κωδικός PIN είναι «0000».

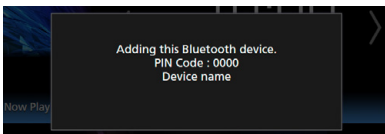

### ● SSP (Secure Simple Pairing Bluetooth 2.1 ή νεώτερου)

- 1 Αναζητήστε τη μονάδα («DNX\*\*\*\*») από το smartphone/κινητό τηλέφωνό σας.
- 2 Επιβεβαιώστε το αίτημα στο smartphone / στο κινητό τηλέφωνο και στη μονάδα.

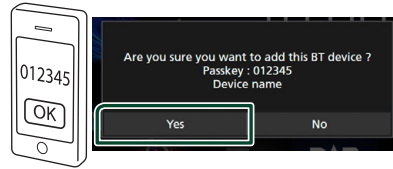

### Βήμα 2: Ρυθμίσεις σύνδεσης

- Όταν υποστηρίζεται το προφίλ HFP, επιλέγεται αυτόματα το Hands Free 1 ή 2 για σύνδεση, προχωρώντας στο επόμενο βήμα.
- Όταν υποστηρίζεται το προφίλ A2DP ή SPP, συνδέεται αυτόματα το κινητό τηλέφωνο ή συσκευή αναπαραγωγής ήχου, προχωρώντας στο επόμενο βήμα.

Εάν έχουν συνδεθεί ήδη τα κινητά τηλέφωνα και/ή οι συσκευές αναπαραγωγής ήχου, εμφανίζεται μία οθόνη επιλογής.

### 1 Επιλέξτε τον αριθμό hands-free για να συνδεθείτε.

Εμφανίζεται ένα όνομα ενός smartphone όταν συνδέεται με hands-free με τη μονάδα.

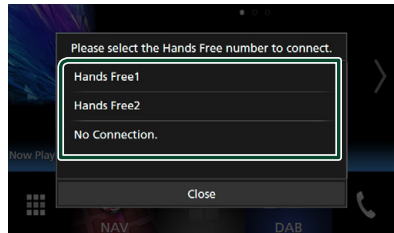

### 2 Επιλέξτε το αν θέλετε να χρησιμοποιήσετε την εφαρμογή αναπαραγωγής ήχου στο smartphone σας μέσω A2DP, και τις υπόλοιπες εφαρμογές στο smartphone σας μέσω SPP.

Αυτό το μήνυμα εμφανίζεται αν η συσκευή υποστηρίζει ήχο BT (A2DP) ή smartphone link (SPP).

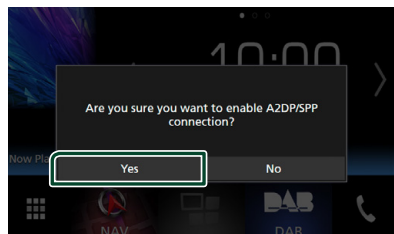

### Βήμα 3: Μεταφορά τηλεφωνικού καταλόγου

- 1 Επιλέξτε το αν θέλετε να μεταφέρετε τα δεδομένα του τηλεφωνικού καταλόγου σας.

Αυτό το μήνυμα εμφανίζεται αν η συσκευή υποστηρίζει το PBAP.

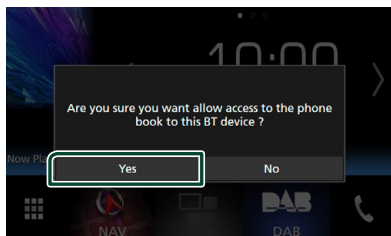

Ξεκινά η μετάδοση των δεδομένων τηλεφωνικού καταλόγου.

Ορισμένα smartphone ενδέχεται να ζητήσουν άδεια για πρόσβαση στα δεδομένα. Η μετάδοση των δεδομένων θα ξεκινήσει αφού δώσετε την άδεια.

Όταν έχει ολοκληρωθεί η μετάδοση δεδομένων και η σύνδεση, εμφανίζεται στην οθόνη το εικονίδιο σύνδεσης Bluetooth.

## Ρύθμιση Bluetooth

- 1 Πατήστε το πλήκτρο **MENU**.  
➤ Εμφανίζεται το αναδυόμενο μενού.

- 2 Αγγίξτε το **SETUP**.



- Η οθόνη του Μενού ΡΥΘΜΙΣΕΩΝ εμφανίζεται.

- 3 Αγγίξτε το **Bluetooth**.



- Η οθόνη ΡΥΘΜΙΣΗΣ Bluetooth εμφανίζεται.  
Βλέπε παρακάτω ενότητα για την κάθε ρύθμιση.

- Συνδέστε τη μονάδα Bluetooth **(Σελ.50)**
- Αλλαγή του κωδικού PIN **(Σελ.52)**
- Αλλάξτε το όνομα της συσκευής **(Σελ.52)**

### Συνδέστε τη μονάδα Bluetooth

- 1 Αγγίξτε το **Select Device** στην οθόνη ΡΥΘΜΙΣΗΣ Bluetooth.

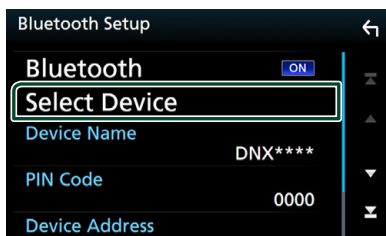

- 2** Αγγίξτε το όνομα της συσκευής που θέλετε να συνδέσετε.

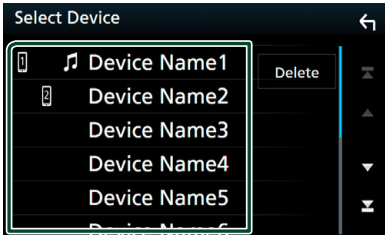

► Η οθόνη επιλογής προφίλ εμφανίζεται.

#### ΣΗΜΕΙΩΣΗ

- Εάν το εικονίδιο είναι τονισμένο, αυτό σημαίνει ότι η μονάδα θα χρησιμοποιήσει αυτήν τη συσκευή.

- 3** Ρυθμίστε τα επιμέρους προφίλ σύμφωνα με τα παρακάτω.

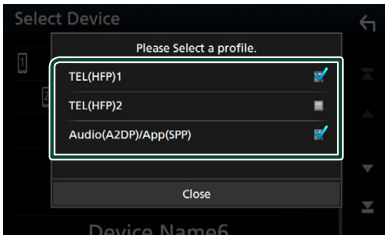

#### ■ TEL (HFP) 1, TEL (HFP) 2

Η συσκευή συνδέεται με τη μονάδα με το τηλέφωνο hands-free 1 ή 2.

#### ■ Audio (A2DP)/App (SPP)

Ρυθμίστε το σε διαλειτουργία με εφαρμογή εγκατεστημένη σε smartphone ή χρησιμοποιήστε το ως συσκευή αναπαραγωγής ήχου.

- 4** Αγγίξτε το **Close**.

#### ΣΗΜΕΙΩΣΗ

- Εάν μια συσκευή έχει συζευχθεί, η μονάδα Bluetooth δεν είναι δυνατόν να συνδεθεί από τη συζευγμένη συσκευή.

### Για διαγραφή της καταχωρημένης μονάδας Bluetooth

- 1** Αγγίξτε το **Delete**.

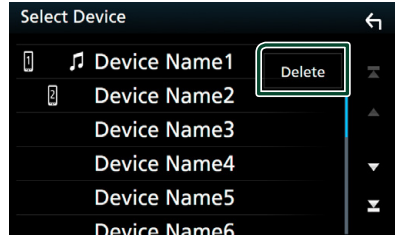

- 2** Αγγίξτε το όνομα της συσκευής για να την επιλέξετε.

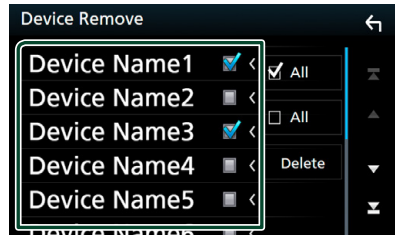

#### ■ All

Επιλέξτε όλες τις μονάδες Bluetooth.

#### ■ All

Απαλείφει όλα τα σημάδια ελέγχου.

- 3** Αγγίξτε το **Delete**.

► Εμφανίζεται το μήνυμα επιβεβαίωσης.

- 4** Αγγίξτε **Yes**.

## ■ Αλλαγή του κωδικού PIN

**1** Αγγίξτε το **PIN Code** στην οθόνη ΡΥΘΜΙΣΗΣ Bluetooth.

- Η οθόνη Ρύθμισης Κωδικού PIN εμφανίζεται.

**2** Εισάγετε τον κωδικό PIN.

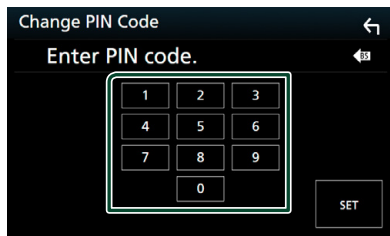

**3** Αγγίξτε το **SET**.

## ■ Αλλαγή του ονόματος συσκευής

**1** Αγγίξτε το **Device Name** στην οθόνη ΡΥΘΜΙΣΗΣ Bluetooth.

- Εμφανίζεται η οθόνη Αλλαγής Ονόματος Συσκευής.

**2** Εισάγετε το όνομα συσκευής.



**3** Αγγίξτε το **Enter**.

## Αναπαραγωγή συσκευής ήχου Bluetooth

Οι περισσότερες λειτουργίες μπορούν να ελεγχθούν από την οθόνη ελέγχου πηγής. Για να μεταβείτε στην πηγή Bluetooth, αγγίξτε το εικονίδιο **Bluetooth** στην οθόνη επιλογής πηγής. (Σελ.14)

## ■ Βασική λειτουργία Bluetooth

### Οθόνη ελέγχου

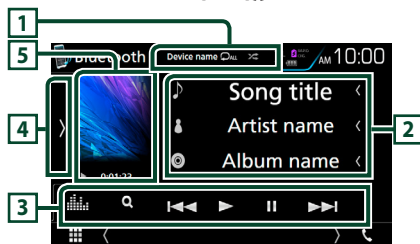

### 1 Όνομα συσκευής/ [Mute] / [Shuffle]

- Όνομα συνδεδεμένης συσκευής.
- [Mute] : Επαναλαμβάνει το τρέχον κομμάτι/ φάκελο. Κάθε φορά που αγγίζετε το πλήκτρο, η λειτουργία επανάληψης αλλάζει με την εξής σειρά: Επανάληψη αρχείου ( [Mute] ), Επανάληψη φακέλου ( [Mute] ), Επανάληψη όλων των τραγουδιών ( [Mute] ), Απενεργοποίηση επανάληψης ( [Mute] )
- [Shuffle] : Αναπαράγει με τυχαία σειρά όλα τα κομμάτια στον τρέχοντα φάκελο. Κάθε φορά που αγγίζετε το πλήκτρο, λειτουργία τυχαίας αναπαραγωγής αλλάζει με την εξής σειρά: Τυχαία αναπαραγωγή φακέλου ( [Shuffle] ), Τυχαία αναπαραγωγή όλων ( [Shuffle] ), Απενεργοποίηση τυχαίας αναπαραγωγής ( [Shuffle] )

### 2 Οθόνη πληροφοριών \*

Εμφανίζει το όνομα της πληροφορίας κομματιού.

### 3 Γραμμή λειτουργιών \*

- [Search] : Αναζητά το αρχείο. Βλέπε **Αναζήτηση αρχείου (Σελ.53)**.
- [Previous] [Next] : Αναζήτηση του προηγούμενου/επόμενου περιεχομένου. Αγγίξτε παρατεταμένα για γρήγορη κίνηση προς τα εμπρός ή προς τα πίσω. (Θα ακυρωθεί αυτόματα μετά από περίπου 50 δευτερόλεπτα).
- [Play] : Αναπαραγωγή.
- [Pause] : Παύση.
- [Signal] : Εμφανίζει την οθόνη Ισοσταθιστή Γραφικών. (Σελ.71)



#### 4 Πίνακας λειτουργιών

Αγγίξτε στην αριστερή πλευρά της οθόνης για να εμφανιστεί ο πίνακας λειτουργιών. Αγγίξτε ξανά για να κλείσετε τον πίνακα.

- **BT DEVICE CHANGE** : Επιλέγει τη συσκευή για σύνδεση μέσω ήχου Bluetooth (A2DP) ή εφαρμογής (SPP). Βλέπε **Συνδέστε τον ήχο Bluetooth (Σελ.53)**.

#### 5 Ένδειξη λειτουργίας αναπαραγωγής/ Χρόνος αναπαραγωγής

►, ||: Ένδειξη τρέχουσας λειτουργίας αναπαραγωγής

Οι σημασίες των εικονιδίων είναι οι εξής:

- (αναπαραγωγή), ►► (γρήγορη κίνηση εμπρός), ◀◀ (γρήγορη κίνηση πίσω), || (παύση), ■ (διακοπή).

\* Αυτά τα στοιχεία εμφανίζονται μόνο όταν είναι συνδεδεμένη μία συσκευή αναπαραγωγής ήχου που υποστηρίζει το προφίλ AVRCP.

#### ΣΗΜΕΙΩΣΗ

- Εάν τα πλήκτρα χειρισμού δεν εμφανίζονται, πραγματοποιήστε το χειρισμό από το player.
- Ανάλογα με το κινητό τηλέφωνο ή το audio player, ο ήχος μπορεί να ακουστεί και να ελεγχθεί, αλλά οι πληροφορίες κειμένου ενδέχεται να μην εμφανίζονται.
- Εάν η ένταση ήχου είναι πολύ χαμηλή, αυξήστε την από το κινητό τηλέφωνο ή το audio player.

#### 6 Συνδέστε τον ήχο Bluetooth

Επιλέγει τη συσκευή για σύνδεση μέσω ήχου Bluetooth (A2DP) ή εφαρμογής (SPP).

- 1 Αγγίξτε στην αριστερή πλευρά της οθόνης.  
Αγγίξτε το **BT DEVICE CHANGE**.

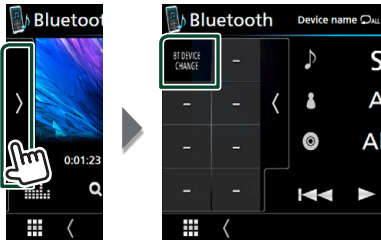

- 2 Αγγίξτε το όνομα της συσκευής που θέλετε να συνδέσετε.

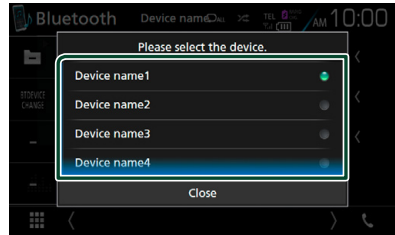

- 3 Αγγίξτε το **Close**.

#### 7 Αναζήτηση αρχείου

- 1 Αγγίξτε το **Q**.

- 2 Αγγίξτε το αρχείο ή τον φάκελο που επιθυμείτε.

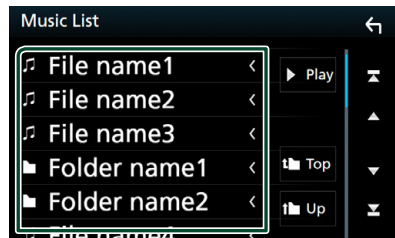

Όταν αγγίξετε κάποιο φάκελο, εμφανίζονται τα περιεχόμενά του.

- 3 Αγγίξτε το επιθυμητό στοιχείο από τη λίστα περιεχομένων.

► Η αναπαραγωγή ξεκινάει.

#### ΣΗΜΕΙΩΣΗ

- Για τις λειτουργίες στην οθόνη λίστας, βλέπε **Οθόνη λίστας (Σελ. 17)**.

## Χρήση μονάδας Hands-Free

Μπορείτε να χρησιμοποιήσετε τη λειτουργία του τηλεφώνου συνδέοντας το τηλέφωνο Bluetooth σε αυτήν τη μονάδα.

### ΣΗΜΕΙΩΣΗ

- Ενώ το White Apple CarPlay ή το Android Auto συνδέονται, η λειτουργία Bluetooth Hands-Free και οι δύο συνδέσεις συσκευών Bluetooth δεν μπορούν να χρησιμοποιηθούν. Μόνο η λειτουργία Apple CarPlay ή Android Auto Hands-Free μπορεί να χρησιμοποιηθεί.

## Πραγματοποιήστε μία κλήση

### 1 Αγγίξτε το

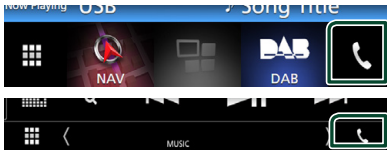





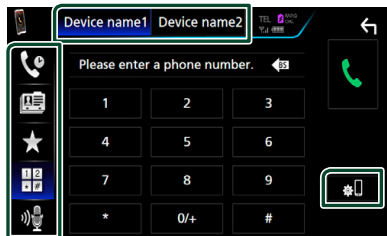

► Η οθόνη Hands Free εμφανίζεται.

### ΣΗΜΕΙΩΣΗ

- Αν το κινητό σας τηλέφωνο υποστηρίζει το PBAP, μπορείτε να εμφανίσετε τον τηλεφωνικό κατάλογο και τις λίστες κλήσεων στον πίνακα αφής όταν είναι συνδεδεμένο το κινητό τηλέφωνο.
  - Τηλεφωνικός κατάλογος: έως και 1.000 καταχωρήσεις
  - Μέχρι και 50 καταχωρήσεις συμπεριλαμβανομένων εξερχόμενων κλήσεων, ληφθεισών κλήσεων και αναπάντητων κλήσεων

### 2 Επιλέξτε μια μέθοδο κλήσης.



- : Κλήση μέσω των εγγραφών κλήσεων
- : Κλήση μέσω του τηλεφωνικού καταλόγου
- : Κλήση μέσω του προεπιλεγμένου αριθμού
- : Κλήση μέσω της καταχώρισης ενός αριθμού τηλεφώνου
- : Αναγνώριση φωνής (Σελ.55)

### ● Επιλέξτε το κινητό τηλέφωνο που θα χρησιμοποιήσετε

Όταν συνδέετε δύο κινητά τηλέφωνα

- 1) Αγγίξτε το   για να επιλέξετε το τηλέφωνο που θέλετε να χρησιμοποιήσετε.

### ● ΡΥΘΜΙΣΗΣ Bluetooth

- 1) Αγγίξτε το .  
Η οθόνη ΡΥΘΜΙΣΗΣ Bluetooth εμφανίζεται.

### ΣΗΜΕΙΩΣΗ

- Τα εικονίδια κατάστασης που απεικονίζονται, όπως η μπαταρία και η κεραία, ενδέχεται να διαφέρουν από αυτά που απεικονίζονται στο κινητό τηλέφωνο.
- Η ρύθμιση του κινητού τηλεφώνου σε ιδιωτική λειτουργία ενδέχεται να απενεργοποιήσει τη λειτουργία hands-free.

## Κλήση μέσω των εγγραφών κλήσεων

### 1 Αγγίξτε το

### 2 Επιλέξτε τον αριθμό τηλεφώνου από τη λίστα.



## Κλήση μέσω της καταχώρισης ενός αριθμού τηλεφώνου

### 1 Αγγίξτε το

### 2 Καταχωρήστε έναν αριθμό τηλεφώνου με τα αριθμητικά πλήκτρα.

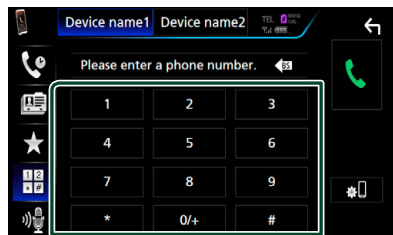

### 3 Αγγίξτε το

## Κλήση μέσω του προεπιλεγμένου αριθμού

- 1 Αγγίξτε το .
- 2 Αγγίξτε το Όνομα ή τον αριθμό τηλεφώνου.

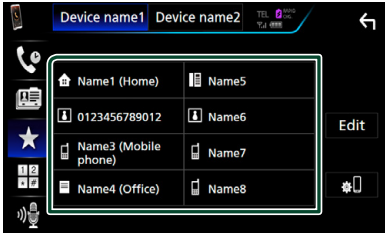

## Κλήση μέσω του τηλεφωνικού καταλόγου

- 1 Αγγίξτε το .
- 2 Αγγίξτε το **Q A-Z**.
- 3 Επιλέξτε το αρχικό.



- Οι χαρακτήρες, που δεν αντιστοιχούν σε κάποια καταχώριση, δεν εμφανίζονται.
- Κατά την αναζήτηση, αναζητώνται οι μη τονισμένοι χαρακτήρες, όπως ο χαρακτήρας «a», αντί των χαρακτήρων με τόνο, όπως ο χαρακτήρας «ά».

- 4 Επιλέξτε το άτομο που θέλετε να καλέσετε από τη λίστα.

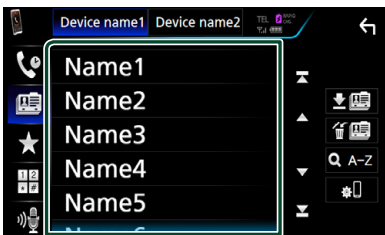

- 5 Επιλέξτε τον αριθμό τηλεφώνου από τη λίστα.

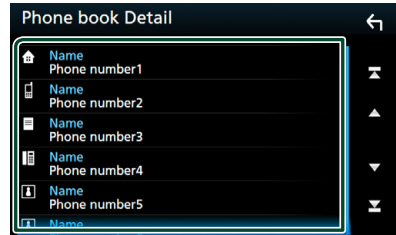

### ΣΗΜΕΙΩΣΗ

- Μπορείτε να ρυθμίσετε τη λίστα σε ταξινόμηση σύμφωνα με το τελευταίο όνομα ή το πρώτο όνομα. Για λεπτομέρειες, βλέπε **Ρύθμιση Hands-Free (Σελ.58)**.

## Αναγνώριση φωνής

Μπορείτε να αποκτήσετε πρόσβαση στη λειτουργία αναγνώρισης φωνής του κινητού τηλεφώνου, που είναι συνδεδεμένο σε αυτή τη μονάδα. Μπορείτε να πραγματοποιήσετε φωνητική αναζήτηση στον τηλεφωνικό κατάλογο του κινητού τηλεφώνου. (Αυτή η λειτουργικότητα εξαρτάται από το κινητό τηλέφωνο.)

- 1 Πατήστε το πλήκτρο  για 1 δευτερόλεπτο.





- Η οθόνη Αναγνώρισης Φωνής εμφανίζεται.

- 2 Ξεκινήστε να μιλάτε.

### ΣΗΜΕΙΩΣΗ

- Μπορείτε να χρησιμοποιήσετε τη λειτουργία αναγνώρισης φωνής αγγίζοντας το  στην οθόνη Hands Free.

## Λήψη μίας κλήσης

- 1 Αγγίξτε το  για να απαντήσετε σε μια τηλεφωνική κλήση ή  για να απορρίψετε μια εισερχόμενη κλήση.

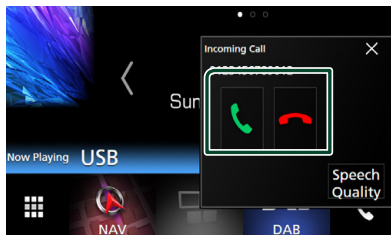

### ΣΗΜΕΙΩΣΗ

• Όταν προβάλλεται η κάμερα προβολής, αυτή η οθόνη δεν εμφανίζεται, ακόμη κι εάν ληφθεί εισερχόμενη κλήση. Για να εμφανίσετε αυτήν την οθόνη, πατήστε το πλήκτρο **TEL** ή επαναφέρετε τον επιλογέα του αυτοκινήτου στη θέση οδήγησης.

### Για τερματισμό μίας κλήσης

- 1 Κατά τη διάρκεια της συνομιλίας, αγγίξτε το .

## Λειτουργίες κατά τη διάρκεια μιας κλήσης

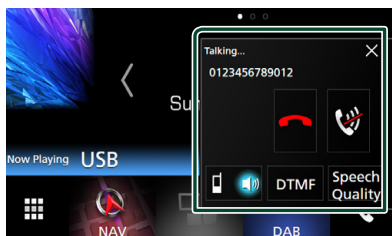

### ● Ρυθμίστε την ένταση της φωνής σας

- 1) Αγγίξτε το **Speech Quality**.
- 2) Αγγίξτε το ◀ ή το ▶ του **Microphone Level**.

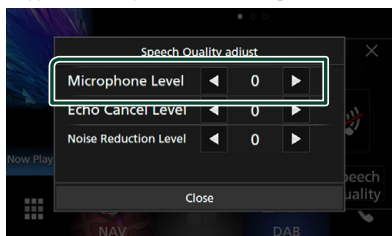

### ● Ρύθμιση έντασης ήχου δέκτη

#### **DNX3** **DNX7**

Πατήστε το πλήκτρο ▼ ή ▲.



#### **DNX5** **DNX3**

Στρέψτε προς τα δεξιά για να αύξηση και προς τα αριστερά για μείωση.



### ● Σιγήστε τη φωνή σας



Αγγίξτε το  για να σιγήσετε ή να μην σιγήσετε τη φωνή σας.

### ● Έξοδος του τόνου κλήσης

Αγγίξτε το **DTMF**, για να εμφανιστεί η οθόνη εισόδου τόνου.

Μπορείτε να αποστείλετε τόνους αγγίζοντας τα επιθυμητά πλήκτρα στην οθόνη.

### ● Αλλαγή της εξόδου φωνής

Με το άγγιγμα του  /  πραγματοποιείται εναλλαγή της εξόδου φωνής μεταξύ του κινητού τηλεφώνου και των ηχείων.

### ● Αναμονή κλήσης

Σε περίπτωση εισερχόμενης κλήσης ενώ συνομιλείτε ήδη, μπορείτε να απαντήσετε στη νέα κλήση αγγίζοντας το . Η τρέχουσα κλήση τίθεται σε αναμονή.

Κάθε φορά που αγγίζετε το , αλλάζει ο καλών.

Όταν αγγίξετε το , η τρέχουσα κλήση τερματίζεται και επιλέγεται η κλήση που είναι σε αναμονή.

### ● ✕

Η αναδυόμενη οθόνη Hands-Free κλείνει. Για να την εμφανίσετε ξανά, αγγίξτε το .

## ■ Αριθμός τηλεφώνου προεπιλογής

Σε αυτή τη μονάδα μπορείτε να καταχωρήσετε τους αριθμούς τηλεφώνων, που χρησιμοποιούνται συχνά.

1 Αγγίξτε το .

2 Αγγίξτε το **Edit**.

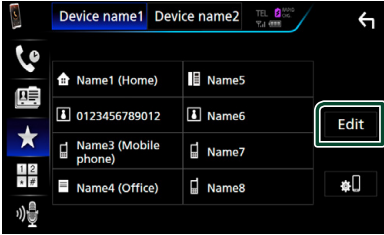

3 Επιλέξτε πού να θέσετε την προεπιλογή.

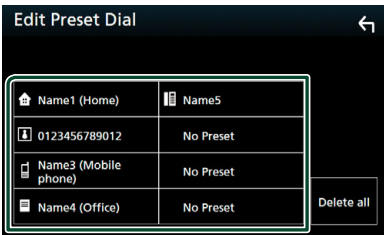

4 Επιλέξτε τον τρόπο προεπιλογής.

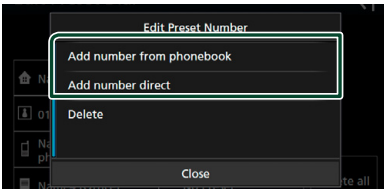

### • **Add number from phonebook:**

Επιλέξτε τον αριθμό προς προεπιλογή με αναφορά στο «Κλήση μέσω του τηλεφωνικού καταλόγου». Βλέπε **Κλήση μέσω του τηλεφωνικού καταλόγου (Σελ.55)**.

### • **Add number direct:**

Καταχωρίστε τον αριθμό τηλεφώνου απευθείας και αγγίξτε το **SET**. Βλέπε **Κλήση μέσω της καταχώρισης ενός αριθμού τηλεφώνου (Σελ.54)**.

## ΣΗΜΕΙΩΣΗ

- Για να διαγράψετε τον αριθμό προεπιλογής, αγγίξτε το **Delete** κι έπειτα αγγίξτε το **Yes** στην οθόνη επιβεβαίωσης.

## ■ Μεταφορά τηλεφωνικού καταλόγου

Μπορείτε να μεταφέρετε τον τηλεφωνικό κατάλογο στο Bluetooth smartphone σας μέσω PBAP.

1 Αγγίξτε το .

2 Αγγίξτε το .



> Ξεκινά η μετάδοση των δεδομένων τηλεφωνικού καταλόγου.

## ■ Διαγραφή τηλεφωνικού καταλόγου

1 Αγγίξτε το .

2 Αγγίξτε το όνομα για να το επιλέξετε.

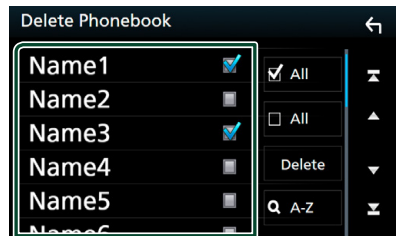

### ■ **All**

Επιλέγει όλα τα κούτακια.

### ■ **All**

Απαλείφει όλα τα σημάδια ελέγχου.

3 Αγγίξτε το **Delete**.

> Εμφανίζεται το μήνυμα επιβεβαίωσης.

4 Αγγίξτε **Yes**.

## Ρύθμιση Hands-Free

Μπορείτε να πραγματοποιήσετε διάφορες ρυθμίσεις σχετικά με τη λειτουργία handsfree.

### 1 Πατήστε το πλήκτρο **MENU**.

► Εμφανίζεται το αναδυόμενο μενού.

### 2 Αγγίξτε το **SETUP**.



► Η οθόνη του Μενού ΡΥΘΜΙΣΕΩΝ εμφανίζεται.

### 3 Αγγίξτε το **Bluetooth**.

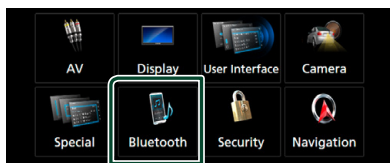

► Η οθόνη ΡΥΘΜΙΣΗΣ Bluetooth εμφανίζεται.

### 4 Αγγίξτε το **TEL SETUP**.

► Εμφανίζεται η οθόνη ΡΥΘΜΙΣΗΣ ΤΗΛΕΦΩΝΟΥ.

### 5 Ρυθμίστε τα επιμέρους στοιχεία σύμφωνα με τα παρακάτω.

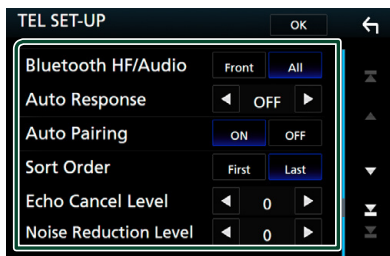

#### ■ **Bluetooth HF/Audio**

Επιλέγει τα ηχεία για έξοδο του ήχου από το κινητό τηλέφωνο (π.χ. φωνή κλήσης και ήχος κουδουνίσματος) και το Bluetooth audio player.

**Front:** Έξοδος από τα εμπρός ηχεία.

**All (Προεπιλογή):** Έξοδος από όλα τα ηχεία.

#### ■ **Auto Response\***

Ρυθμίζει έναν αυτόματο χρόνο απάντησης, για την αποδοχή μιας εισερχόμενης κλήσης.

**OFF (Προεπιλογή):** Η αυτόματη απάντηση δεν είναι διαθέσιμη.

**1/ 5/ 10/ 15/ 20/ 25/ 30:** Ρυθμισμένος χρόνος κουδουνίσματος κλήσης (δευτερόλεπτα).

#### ■ **Auto Pairing**

Όταν είναι ρυθμισμένο σε «ON», η λειτουργία Auto Pairing της Apple είναι ενεργοποιημένη, για να καταχωρείται αυτόματα το iPod touch ή το iPhone, που είναι συνδεδεμένα σε αυτή τη μονάδα.

**ON (Προεπιλογή):** Χρησιμοποιείται η λειτουργία Auto Pairing της Apple.

**OFF:** Δεν χρησιμοποιείται η λειτουργία Auto Pairing της Apple.

#### ■ **Sort Order**

Ρυθμίζει τον τρόπο ταξινόμησης του τηλεφωνικού καταλόγου κινητού τηλεφώνου.

**First:** Ταξινόμηση βάσει του πρώτου ονόματος.

**Last (Προεπιλογή):** Ταξινόμηση βάσει του τελευταίου ονόματος.

#### ■ **Echo Cancel Level**

Ρυθμίζει το επίπεδο ακύρωσης της ηχούς. Η προεπιλεγμένη ρύθμιση είναι το «0».

#### ■ **Noise Reduction Level**

Μειώνει τους θορύβους, που παράγονται από τον περιβάλλοντα χώρο, χωρίς να αλλάζει την ένταση του μικροφώνου. Χρησιμοποιήστε αυτή τη ρύθμιση, όταν η φωνή του καλούντος δεν ακούγεται καθαρά. Η προεπιλεγμένη ρύθμιση είναι το «0».

\* Λαμβάνεται υπόψη είτε το χρονικό διάστημα αυτόματης απάντησης, που είναι ρυθμισμένο σε αυτή τη μονάδα, είτε το χρονικό διάστημα αυτόματης απάντησης, που είναι ρυθμισμένο στο κινητό τηλέφωνο και χρησιμοποιείται όποιο από τα δύο είναι συντομότερο.

### 6 Αγγίξτε το **OK**.

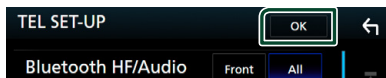

# Άλλες Εξωτερικές Συσκευές

## Κάμερας Προβολής

### ΣΗΜΕΙΩΣΗ

- Για τη σύνδεση κάμερας, βλέπε **Σελ.81**.
- Για χρήση της κάμερας οπισθοπορείας, απαιτείται η σύνδεση του βύσματος REVERSE. (**Σελ.80**)
- Η προβολή της μπροστινής κάμερας προβολής ή της κάμερας ταμπλό διαφέρει ανάλογα τη ρύθμιση **Dashboard Camera /Front Camera**.
- Εάν είναι ενεργοποιημένο το **R-CAM Interruption**, η οθόνη της κάμερας εμφανίζεται με τη μετακίνηση του λεβιέ στη θέση αντιστροφής (R).

### Εμφάνιση της οθόνης κάμερας

#### 1 Πατήστε το πλήκτρο **MENU**.

- Εμφανίζεται το αναδυόμενο μενού.

#### 2 Αγγίξτε το **Camera**.



- Εμφανίζεται η οθόνη κάμερας προβολής.

#### 3 Ρυθμίστε τα επιμέρους στοιχεία σύμφωνα με τα παρακάτω.

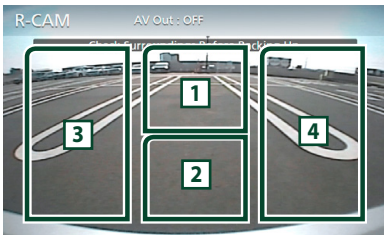

#### 1 Εναλλαγή της κάμερας προβολής

Αγγίξτε για αλλαγή της μπροστινής κάμερας προβολής<sup>[1]</sup> ή της κάμερας ταμπλό<sup>[2]</sup> και της κάμερας οπισθοπορείας.

#### 2 Απενεργοποίηση κάμερας

Αγγίξτε το για να βγείτε από την οθόνη κάμερας προβολής.

#### 3 Εναλλαγή της Καθοδήγησης

Αγγίζοντάς το κάθε φορά ενεργοποιείται ή απενεργοποιείται η καθοδήγηση. Διαθέσιμο όταν το **Rear Camera** είναι ρυθμισμένο στο **CMOS 3-Series Camera**.

#### 4 Αλλαγή της Γωνίας

Αγγίζοντάς το κάθε φορά αλλάζουν οι γωνίες της κάμερας:

Διαθέσιμο όταν το **Dashboard Camera /Front Camera** είναι ρυθμισμένο στο **CMOS 3-Series Camera**.

- <sup>[1]</sup> Μόνο για **DNX8** **DNX7**
- <sup>[2]</sup> Μόνο για **DNX8** **DNX7** **DNX5**

### Ρύθμιση κάμερας

#### 1 Πατήστε το πλήκτρο **MENU**.

- Εμφανίζεται το αναδυόμενο μενού.

#### 2 Αγγίξτε το **SETUP**.

- Η οθόνη του Μενού ΡΥΘΜΙΣΕΩΝ εμφανίζεται.

#### 3 Αγγίξτε το **Camera**.

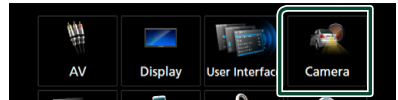

- Εμφανίζεται η οθόνη κάμερας.

#### 4 Ρυθμίστε τα επιμέρους στοιχεία σύμφωνα με τα παρακάτω.

##### ■ **Rear Camera (DNX8 DNX7)**

**CMOS 3-Series Camera:** Επιλέξτε αυτό όταν είναι συνδεδεμένη η σειρά CMOS-3xx με ρυθμισμένο το ID 1.

**Other** (Προεπιλογή): Επιλέξτε το όταν είναι συνδεδεμένη η άλλη κάμερα.

##### ■ **R-CAM Interruption**

**ON:** Εμφανίζει την εικόνα από την πίσω κάμερα προβολής με τη μετακίνηση του λεβιέ στη θέση αντιστροφής (R).

**OFF** (Προεπιλογή): Επιλέξτε το όταν δεν υπάρχει συνδεδεμένη κάμερα.

##### ■ **R-CAM for Car interface**

**ON:** Επιλέξτε όταν έχετε συνδέσει μία εξωτερική μονάδα συστήματος. Δεν εμφανίζονται ούτε πλήκτρα ούτε τίτλοι.

**OFF** (Προεπιλογή): Επιλέξτε όταν έχετε συνδέσει μία κάμερα οπισθοπορείας.



■ **R-CAM Settings (DNX3 DNX7)**

Εάν επιλέξετε το **CMOS 3-Series Camera** για **Rear Camera**, ρυθμίζεται η σειρά CMOS-3xx με ρυθμισμένο το ID 1. Για λεπτομέρειες, ανατρέξτε στο εγχειρίδιο οδηγιών της κάμεράς σας.

■ **Parking Guidelines**

Μπορείτε να εμφανίσετε τις καθοδηγήσεις parking για να κάνετε πιο εύκολο το parking με τη μετακίνηση του λεβιέ στη θέση αντιστροφής (Π).

Η προεπιλεγμένη ρύθμιση είναι το «ON».

■ **Guidelines SETUP**

Αν επιλέξετε το **ON** για **Parking Guidelines**, προσαρμόστε τις κατευθυντήριες οδηγίες για τη στάθμευση. Βλέπε **Για ρύθμιση των καθοδηγήσεων στάθμευσης (Σελ.60)**.

■ **Dashboard Camera /Front Camera (DNX3 DNX7)**

**Dashboard Camera:** Επιλέξτε το όταν είναι συνδεδεμένη κάμερα ταμπλό.

**CMOS 3-Series Camera:** Επιλέξτε αυτό όταν είναι συνδεδεμένη η σειρά CMOS-3xx με ρυθμισμένο το ID 2.

**Other:** Επιλέξτε το όταν είναι συνδεδεμένη η άλλη κάμερα.

**OFF (Προεπιλογή):** Επιλέξτε το όταν δεν υπάρχει συνδεδεμένη κάμερα.

■ **F-CAM Settings (DNX3 DNX7)**

Εάν επιλέξετε το **CMOS 3-Series Camera** για **Dashboard Camera /Front Camera**, ρυθμίζεται η σειρά CMOS-3xx με ρυθμισμένο το ID 2. Για λεπτομέρειες, ανατρέξτε στο εγχειρίδιο οδηγιών της κάμεράς σας.

■ **Front Camera Mirror Image (DNX3 DNX7)**

Εάν επιλέξετε **ON** για **Dashboard Camera /Front Camera**.

**ON:** Εμφανίζει την εικόνα από την μπροστινή κάμερα οριζόντια αντεστραμμένη.

**OFF (Προεπιλογή):** Εμφανίζει την εικόνα από την μπροστινή κάμερα όπως είναι.

■ **Dashboard Camera (DNX3)**

**ON:** Επιλέξτε το όταν είναι συνδεδεμένη κάμερα ταμπλό.

**OFF (Προεπιλογή):** Επιλέξτε το όταν δεν υπάρχει συνδεδεμένη κάμερα.

**Για ρύθμιση των καθοδηγήσεων στάθμευσης**

**ΣΗΜΕΙΩΣΗ**

- Εγκαταστήστε την κάμερα οπισθοπορείας στην κατάλληλη θέση σύμφωνα με τις παρεχόμενες οδηγίες που τη συνοδεύουν.
- Κατά την προσαρμογή των οδηγιών στάθμευσης, φροντίστε να χρησιμοποιείτε το χειρόφρενο, προκειμένου να μη μετακινηθεί το αυτοκίνητο.

**1** Αγγίξτε το **ON** του **Parking Guidelines** στην οθόνη Κάμερας. (Σελ.59)

**2** Αγγίξτε το **Guidelines SETUP** στην οθόνη Κάμερας.

**3** Ρυθμίστε τις καθοδηγήσεις parking επιλέγοντας την ένδειξη .

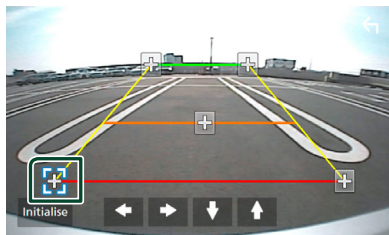

**4** Ρύθμιση της θέσης της επιλεγμένης ένδειξης.

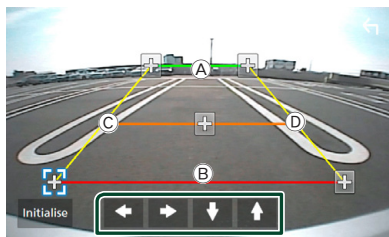

Βεβαιωθείτε ότι το **(A)** και το **(B)** είναι παράλληλα οριζόντια, και ότι το **(C)** και το **(D)** έχουν το ίδιο μήκος.

**ΣΗΜΕΙΩΣΗ**

- Αγγίξτε το **Initialize** και, έπειτα, αγγίξτε **Yes** για να ρυθμίσετε όλους τους δείκτες  στην αρχική προεπιλεγμένη θέση.



## Χρήση της Κάμερας Ταμπλό (DNX8 DNX7 DNX5)

Μία Κάμερα Ταμπλό, DRV-N520 (προαιρετικό εξάρτημα), συνδεδεμένη με αυτή τη μονάδα σας δίνει τη δυνατότητα να αναπαράγετε δεδομένα καταγραφής βίντεο και ούτω καθεξής.

Για λεπτομέρειες, ανατρέξτε στο εγχειρίδιο οδηγιών της Κάμερας Ταμπλό DRV-N520 (προαιρετικό εξάρτημα).

### ΣΗΜΕΙΩΣΗ

- Για σύνδεση μίας κάμερας ταμπλό, βλέπε **Σελ.84**.
- Ορίζει την κάμερα ταμπλό/μπροστινή κάμερα σε **Dashboard Camera**. (Σελ.60)

## Εμφανίστε την οθόνη κάμερας ταμπλό

- 1 Πατήστε το πλήκτρο **MENU**.  
➤ Εμφανίζεται το αναδυόμενο μενού.
- 2 Αγγίξτε το **Camera**.

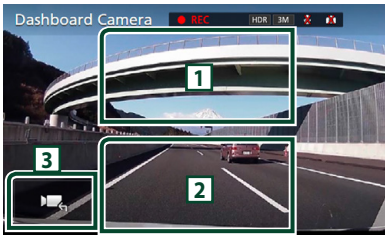

- 1 **Εναλλαγή της κάμερας προβολής**  
Αγγίξτε για αλλαγή της μπροστινής κάμερας και της κάμερας οπισθοπορείας.
- 2 **Απενεργοποίηση κάμερας**  
Αγγίξτε το για να βγείτε από την οθόνη κάμερας προβολής.
- 3 **Εμφάνιση πλήκτρων**  
Αγγίξτε για να εμφανίσετε τα πλήκτρα ελέγχου της κάμερας ταμπλό.

## Εξωτερικές συσκευές αναπαραγωγής ήχου/βίντεο—AV-IN

- 1 Συνδέστε μια εξωτερική συσκευή στον ακροδέκτη εισόδου **AV-IN**. (Σελ.81)
- 2 Επιλέξτε το **AV-IN** ως πηγή. (Σελ.14)
- 3 Ενεργοποιήστε τη συνδεδεμένη συσκευή και αρχίστε την αναπαραγωγή.

## Πηγή HDMI/ MHL

- 1 Συνδέστε το **smartphone** σας στον ακροδέκτη εισόδου **HDMI/MHL**. (Σελ.81)  
Χρησιμοποιήστε καλώδιο **HDMI KCA-HD100** (προαιρετικό εξάρτημα) ή καλώδιο **MHL KCA-MH100** (προαιρετικό εξάρτημα).
- 2 Επιλέξτε το **HDMI/MHL** ως πηγή. (Σελ.14)
- 3 Εκκινήστε μία εφαρμογή ή μία αναπαραγωγή στο **smartphone** σας.

### ● Σχετικά με τον Προσαρμογέα Οθόνης για Ασύρματη Σύνδεση:

Αυτή η μονάδα είναι συμβατή με τον Προσαρμογέα Οθόνης για Ασύρματη Σύνδεση. Συνδέοντας έναν Προσαρμογέα Οθόνης για Ασύρματη Σύνδεση (KCA-WL100: προαιρετικό εξάρτημα) στον ακροδέκτη εισόδου **HDMI/ MHL** έχετε τη δυνατότητα να ακούσετε μουσική, να παρακολουθήσετε βίντεο ή να προβάλετε φωτογραφίες μέσω ασύρματης σύνδεσης.

### ΣΗΜΕΙΩΣΗ

- Για λεπτομέρειες σχετικά με τις ρυθμίσεις του Προσαρμογέα Οθόνης για Ασύρματη Σύνδεση κλπ., ανατρέξτε στις οδηγίες που παρέχονται μαζί με τον Προσαρμογέα Οθόνης για Ασύρματη Σύνδεση.

## Δέκτης τηλεόρασης (DNX8 DNX7 DNX5)

Σε αυτήν τη μονάδα μπορείτε να συνδέσετε ένα δέκτη τηλεόρασης (διατίθεται στο εμπόριο) και να παρακολουθήσετε τηλεόραση.

### Προετοιμασία

- Κατά τη χρήση της λειτουργίας ελέγχου τηλεόρασης, συνδέστε το δέκτη τηλεόρασης (διατίθεται στο εμπόριο) και ρυθμίστε το 3rd Party TV Tuner Control (Έλεγχος δέκτη τηλεόρασης άλλου κατασκευαστή) στη **Ρύθμιση AV (Σελ.68)** στο ON.
- Μπορείτε να ελέγχετε το δέκτη τηλεόρασης με το παρεχόμενο τηλεχειριστήριο μέσω του αισθητήρα τηλεχειρισμού στην πρόσοψη της μονάδας.

**1 Επιλέξτε το AV-IN ως πηγή. (Σελ.14)**

**2 Αγγίξτε το Περιοχή απεικόνισης πλήκτρων.**



**3 Αγγίξτε το TV Ctrl.**

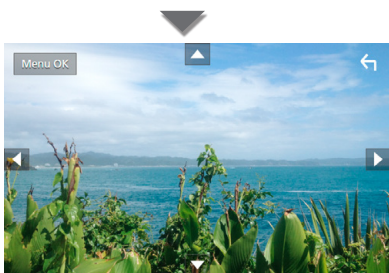

■ **Εμφανίζει το μενού/ Μεταβαίνει στο επιλεγμένο στοιχείο**

Αγγίξτε το **MENU/OK**.

■ **Μετακινεί το δρομέα**

Αγγίξτε τα **▲, ▼, ◀, ▶**.

■ **Έξοδος από το στοιχείο ελέγχου μενού**

Αγγίξτε το **↶**.

## Πραγματοποίηση ρυθμίσεων

### Ρύθμιση οθόνης απεικόνισης

Μπορείτε να ρυθμίσετε την ποιότητα της εικόνας σε βίντεο, στην οθόνη μενού κλπ.

**1 Πατήστε το πλήκτρο MENU.**

➤ Εμφανίζεται το αναδυόμενο μενού.

**2 Αγγίξτε το Screen Adjustment.**

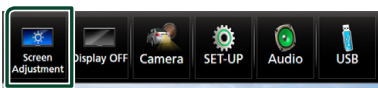

➤ Η οθόνη Ελέγχου Οθόνης εμφανίζεται.

**3 Ρυθμίστε τα επιμέρους στοιχεία σύμφωνα με τα παρακάτω.**

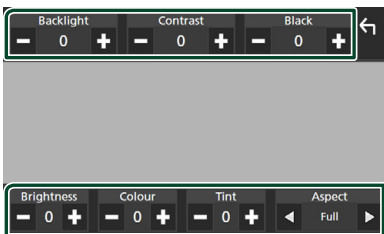

■ **Backlight / Contrast / Black / Brightness / Color / Tint**

Ρυθμίζει το αντίστοιχο στοιχείο.

■ **Aspect**

Επιλέγτε λειτουργία οθόνης.

**Full:** Αλλάζει την αναλογία διαστάσεων του βίντεο και εμφανίζει πλήρως την οθόνη.

**Normal:** Την εμφανίζει σε αναλογία 4:3.

**Auto:**

DVD, VCD μέσω δίσκου: Τα βίντεο με αναλογία 16:9 εμφανίζεται σε Πλήρη και τα βίντεο με αναλογία 4:3 σε Κανονική.  
Συσκευή USB και κάρτα SD: Εμφανίζει τα βίντεο πλήρως κάθετα ή οριζόντια χωρίς αλλαγή στην αναλογία.

### ΣΗΜΕΙΩΣΗ

- Τα στοιχεία ρύθμισης διαφέρουν, ανάλογα με την τρέχουσα πηγή.

## Ρύθμιση συστήματος

### ΣΗΜΕΙΩΣΗ

- Όλες οι λειτουργίες χειρισμού, που περιγράφονται σε αυτήν την ενότητα μπορούν να εκκινηθούν από το μενού πολλαπλών λειτουργιών.

- 1 Πατήστε το πλήκτρο **MENU**.  
➤ Εμφανίζεται το αναδυόμενο μενού.
- 2 Αγγίξτε το **SETUP**.



Βλέπε παρακάτω ενότητα για την κάθε ρύθμιση.

- Ρύθμιση AV (**Σελ.68**)
- Ρύθμιση οθόνης (**Σελ.66**)
- Ρύθμιση της διεπαφής χρήστη (**Σελ.63**)
- Ρύθμιση της κάμερας (**Σελ.59**)
- Ειδικές ρυθμίσεις (**Σελ.65**)
- Ρύθμιση του Bluetooth (**Σελ.50**)
- Ρύθμιση της ασφάλειας (**Σελ.10**)
- Ρύθμιση της πλοήγησης (**Σελ.20**)

## Ρύθμιση Διεπαφής Χρήστη

Μπορείτε να ρυθμίσετε τις παραμέτρους διεπαφής χρήστη.

- 1 Πατήστε το πλήκτρο **MENU**.  
➤ Εμφανίζεται το αναδυόμενο μενού.
- 2 Αγγίξτε το **SETUP**.  
➤ Εμφανίζεται η οθόνη ΡΥΘΜΙΣΗΣ.
- 3 Αγγίξτε το **User Interface**.



➤ Η οθόνη Διεπαφής Χρήστη εμφανίζεται.

- 4 Ρυθμίστε τα επιμέρους στοιχεία σύμφωνα με τα παρακάτω.

### ■ Steering Remote Controller

Ορίζει την επιθυμητή λειτουργία στο τηλεχειριστήριο του τιμονιού. (Επικοινωνήστε με τον τοπικό αντιπρόσωπο της KENWOOD για περισσότερες λεπτομέρειες.)

### ■ Beep (DNX7 DNX5 DNX3)

Ενεργοποιεί ή απενεργοποιεί τον τόνο αφής πλήκτρων.

Η προεπιλεγμένη ρύθμιση είναι το «ON».

### ■ Beep Volume (DNX8)

Ορίζει την ένταση ήχου του τόνου αφής πλήκτρων.

«0» (Προεπιλογή) – «3» (Προεπιλογή) – «5»

### ■ Vehicle Adaptor Information\*1

Εμφανίζει τις πληροφορίες οχήματος.

Για αυτή τη λειτουργία απαιτείται ένας προσαρμογέας εμπορίου. Συμβουλευθείτε τον τοπικό αντιπρόσωπο της KENWOOD για περισσότερες λεπτομέρειες.

### ■ Beep for Parking distance control\*1

Ορίζει εάν θα ηχήσει ένας προειδοποιητικός τόνος όταν ο αισθητήρας εγγύτητας του οχήματος ανιχνεύσει έναν άνθρωπο ή ένα αντικείμενο.

Συμβουλευθείτε τον τοπικό αντιπρόσωπο της KENWOOD για περισσότερες λεπτομέρειες.

### ■ Parking Distance Display\*1

Μπορείτε να εμφανίσετε πληροφορίες σχετικά με τα εμπόδια γύρω από το αυτοκίνητο.

**ON:** Εμφανίζει πάντα πληροφορίες.

**Dyn.** (Προεπιλογή): Εμφανίζει πληροφορίες όταν ο αισθητήρας εντοπίζει εμπόδια.

**OFF:** Ακυρώνεται.

Για αυτή τη λειτουργία απαιτείται ένας προσαρμογέας εμπορίου. Συμβουλευθείτε τον τοπικό αντιπρόσωπο της KENWOOD για περισσότερες λεπτομέρειες.

### ■ Parking Distance Position\*1

Επιλέξτε πού θα εμφανίζονται οι πληροφορίες για τα εμπόδια στην οθόνη (αριστερά ή δεξιά). «Left»/ «Right» (Αριστερά/ Δεξιά) (Προεπιλογή)

Για αυτή τη λειτουργία απαιτείται ένας προσαρμογέας εμπορίου. Συμβουλευθείτε τον τοπικό αντιπρόσωπο της KENWOOD για περισσότερες λεπτομέρειες.

### ■ Language Select Mode

Επιλέγει τη λειτουργία για την επιλογή μιας γλώσσας.

**Easy** (Προεπιλογή): Επιλέγει εύκολα μια γλώσσα.

**Advanced:** Επιτρέπει την επιλογή γλωσσών για τα διάφορα στοιχεία.\*2

### ■ Language Select

Επιλέγει μια γλώσσα.

### ■ Touch Panel Adjust (DNX7 DNX5 DNX3)

Προσαρμόστε τη θέση ανίχνευσης του πίνακα αφής. (Σελ.64)

### ■ Clock

**NAV-SYNC** (Προεπιλογή): Συγχρονίζει την ώρα του ρολογιού με την πλοήγηση.

**Manual:** Ρυθμίζει το ρολόι χειροκίνητα

### ■ Time Zone

Εάν έχετε επιλέξει **Manual** για το Ρολόι, επιλέξτε τη ζώνη ώρας.

### ■ Clock Adjust

Εάν επιλέξετε **Manual** για το Ρολόι, ρυθμίστε την ημερομηνία και την ώρα χειροκίνητα. (Σελ.64)

- \*1 Η ρύθμιση αυτή είναι διαθέσιμη όταν έχει συνδεθεί ένας προσαρμογέας του εμπορίου.

## \*2 Εάν επιλέξετε το **Advanced** για τη λειτουργία Επιλογής Γλώσσας, θα εμφανιστεί η παρακάτω οθόνη.

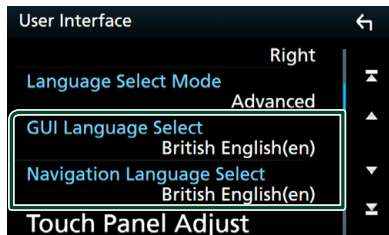

### ■ GUI Language Select

Επιλέγει τη γλώσσα οθόνης, που χρησιμοποιείται για την οθόνη ελέγχου κ.λπ.

### ■ Navigation Language Select

Επιλέγει τη γλώσσα, που χρησιμοποιείται για την πλοήγηση.

## ■ Ρυθμίστε την ημερομηνία και την ώρα χειροκίνητα.

- 1 Αγγίξτε το **Time Zone** στην οθόνη Διεπαφής Χρήστη.
- 2 Επιλέξτε τη ζώνη ώρας.
- 3 Αγγίξτε το **Clock Adjust** στην οθόνη Διεπαφής Χρήστη.
- 4 Ρυθμίστε την ημερομηνία κι έπειτα την ώρα.

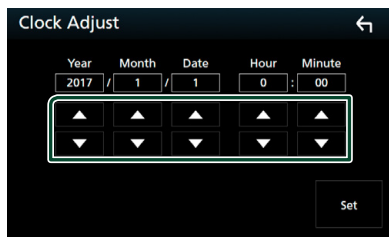

- 5 Αγγίξτε το **Set**.

## ■ Ρύθμιση πίνακα αφής (DNX7 DNX5 DNX3)

- 1 Αγγίξτε το **Touch Panel Adjust** στην οθόνη Διεπαφής Χρήστη.
  - > Εμφανίζεται η οθόνη Ρύθμισης Πίνακα Αφής.

**2** Ακολουθήστε τις οδηγίες στην οθόνη και αγγίξτε παρατεταμένα το κέντρο κάθε



**ΣΗΜΕΙΩΣΗ**

- Για να ακυρώσετε τη ρύθμιση πίνακα αφής, ακουμπήστε το **Cancel**.
- Για επαναφορά στην αρχική κατάσταση, αγγίξτε το **Reset**.

**Ειδικές Ρυθμίσεις**

Μπορείτε να ρυθμίσετε Ειδικές παραμέτρους.

- 1 Πατήστε το πλήκτρο MENU.**
  - Εμφανίζεται το αναδυόμενο μενού.
- 2 Αγγίξτε το SETUP.**
  - Εμφανίζεται η οθόνη ΡΥΘΜΙΣΗΣ.
- 3 Αγγίξτε το Special.**

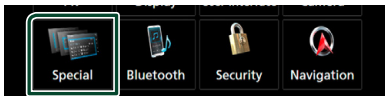

➤ Εμφανίζεται η οθόνη Ειδικές.

**4** Ρυθμίστε τα επιμέρους στοιχεία σύμφωνα με τα παρακάτω.

**DEMO**

Ρύθμιση της λειτουργίας παρουσίασης. Η προεπιλεγμένη ρύθμιση είναι το «OFF».

**Manual Power OFF**

Αντιστοιχίζει τη λειτουργία του πλήκτρου HOME όταν κρατιέται πατημένο.

**AV OFF:** Απενεργοποιεί την οθόνη και τον ήχο. Ισχύουν ωστόσο οι διακοπές από εισερχόμενες κλήσεις με hands-free, οι προβολές κάμερα οπισθοπορείας και ούτω καθεξής.

**Complete OFF (Προεπιλογή):** Απενεργοποιεί τη συσκευή. Οι διακοπές δεν ισχύουν.

**SETUP Memory**

Κλειδώνει ή ξεκλειδώνει τις επιλογές Μνήμη/ Επαναφορά/Διαγραφή για τη ΡΥΘΜΙΣΗ Ήχου.

**Audio SETUP Memory**

Αποθηκεύει την τρέχουσα ρύθμιση ήχου.

- Fader/Ισορροπία, Ηχείο/Χ'over, Ισοσταθμιστής (Προεπιλογή Χρήστη, Επίπεδο SW), Θέση/DTA, Ηχητικό Εφέ **(Σελ.68)**

**Audio SETUP Recall**

Επαναφέρει την αποθηκευμένη ρύθμιση ήχου.

**Audio SETUP Clear**

Διαγράφει τη Μνήμη ΡΥΘΜΙΣΕΩΝ ΗΧΟΥ και τη ρύθμιση ήχου που είναι αποθηκευμένη στη μνήμη.

**Software Information**

Ελέγξε την έκδοση λογισμικού αυτής της μονάδας. **(Σελ.65)**

**Open Source Licenses**

Εμφανίζει τις άδειες για τους ανοικτούς κώδικες.

**Initialize**

Αγγίξτε το **Initialize** και, έπειτα, αγγίξτε **Yes** για να ορίσετε όλες τις ρυθμίσεις στις αρχικές προεπιλεγμένες θέσεις.

- Η Μνήμη ΡΥΘΜΙΣΕΩΝ Ήχου δεν έχει προετοιμαστεί.

**Πληροφορίες λογισμικού**

Έλεγχος της έκδοσης λογισμικού αυτής της μονάδας.

**1** Αγγίξτε το **Software Information** στην οθόνη Ειδικές.

**2** Επιβεβαίωση της έκδοσης λογισμικού.

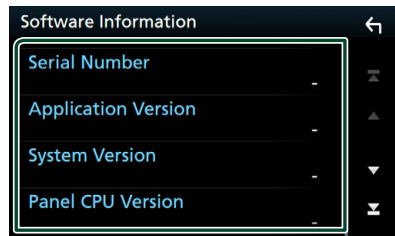

**ΣΗΜΕΙΩΣΗ**

- Για τον τρόπο ενημέρωσης του λογισμικού, βλέπε το σχετικό εγχειρίδιο διαδικασίας ενημέρωσης, που συνοδεύει το λογισμικό.

## Ρύθμιση οθόνης

- 1 Πατήστε το πλήκτρο **MENU**.
  - Εμφανίζεται το αναδυόμενο μενού.
- 2 Αγγίξτε το **SETUP**.
  - Εμφανίζεται η οθόνη ΡΥΘΜΙΣΗΣ.
- 3 Αγγίξτε το **Display**.

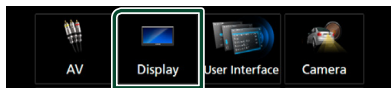

- Η οθόνη για τη ρύθμιση της οθόνης εμφανίζεται.

### 4 Ρυθμίστε τα επιμέρους στοιχεία σύμφωνα με τα παρακάτω.

#### ■ Dimmer

Επιλογή της λειτουργίας διαβάθμισης φωτισμού.

**OFF:** Απενεργοποίηση της διαβάθμισης φωτισμού για την οθόνη και τα πλήκτρα.

**ON:** Ενεργοποίηση της διαβάθμισης φωτισμού για την οθόνη και τα πλήκτρα.

**SYNC** (Προεπιλογή): Ενεργοποιεί ή απενεργοποιεί τη λειτουργία διαβάθμισης φωτισμού παράλληλα με την ενεργοποίηση ή την απενεργοποίηση του διακόπτη ελέγχου φώτων του οχήματος.

**NAV-SYNC:** Ενεργοποιεί ή απενεργοποιεί τη λειτουργία διαβάθμισης φωτισμού, σύμφωνα με τη ρύθμιση Ημέρας/Νύχτας του συστήματος πλοήγησης.

#### ■ OSD Clock

Επιλέξτε το αν θέλετε να εμφανίσετε το ρολόι ενώ βλέπετε βίντεο DVD κλπ.

«ON» (ΕΝΕΡΓΟΠΟΙΗΣΗ) (Προεπιλογή)/ «OFF» (ΑΠΕΝΕΡΓΟΠΟΙΗΣΗ)

#### ■ Key Color

Μπορείτε να ρυθμίσετε το χρώμα φωτισμού των πλήκτρων. (Σελ.66)

#### ■ Background

Αλλαγή της εικόνας ή του χρώματος του φόντου. (Σελ.67)

#### ■ Viewing Angle

Αν δυσκολεύεστε να δείτε την εικόνα στην οθόνη ακόμη και μετά τη ρύθμιση της γωνίας της πρόσοψης, ρυθμίστε τη γωνία προβολής. Όσο πιο μικρή (αρνητική) είναι η τιμή, τόσο πιο λευκή φαίνεται η εικόνα στην οθόνη.

«0» (Προεπιλογή)/ «-1»/ «-2»/ «-3»

## ■ Προσαρμογή του χρώματος των πλήκτρων

Μπορείτε να ρυθμίσετε το χρώμα φωτισμού των πλήκτρων.

- 1 Αγγίξτε το **Key Color** στην οθόνη Ρύθμισης Οθόνης.
- 2 Αγγίξτε το επιθυμητό χρώμα.

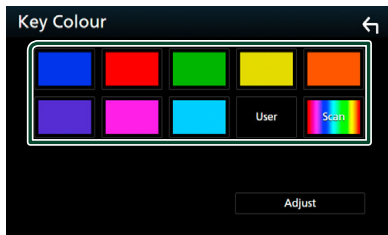

#### ■ User

Καταχωρείται το χρώμα που έχετε ορίσει στη διαδικασία **Adjust**.

#### ■ Scan

Μπορείτε να ρυθμίσετε το χρώμα των πλήκτρων σε συνεχή σάρωση του χρωματικού φάσματος.

### 3 Αγγίξτε το .

### Για καταχώριση πρωτότυπου χρώματος

Μπορείτε να καταχωρήσετε το επιθυμητό πρωτότυπο χρώμα.

- 1 Αγγίξτε το **User** στην οθόνη Χρώματος Πλήκτρων.
- 2 Αγγίξτε το **Adjust**.
- 3 Χρησιμοποιήστε το **-** και το **+** για να ρυθμίσετε κάθε τιμή χρώματος.

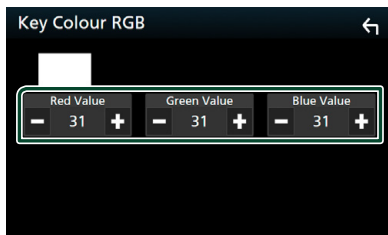

### 4 Αγγίξτε το .

## ■ Αλλάξτε την εικόνα ή το χρώμα του φόντου

- 1 Αγγίξτε το **Background** στην οθόνη Ρύθμισης Οθόνης.
- 2 Επιλέξτε μία εικόνα.

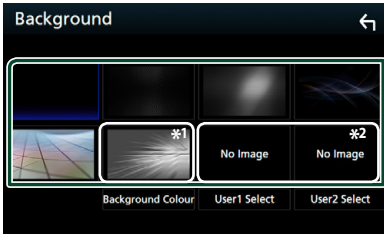

\*1 Επιλέξτε εκ των προτέρων ένα χρώμα φόντου.

\*2 Επιλέξτε εκ των προτέρων την πρωτότυπη εικόνα.

### Για να επιλέξετε χρώμα φόντου

- 1 Αγγίξτε το **Background Color** στην οθόνη Φόντου.
- 2 Επιλέξτε ένα χρώμα φόντου.

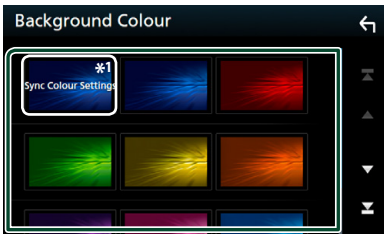

\*1 Το χρώμα που επιλέξατε στην ενότητα **Key Color** προστίθεται στην εικόνα. Αν επιλέξετε «Scan» στο **Key Color**, δεν μπορείτε να επιλέξετε αυτή την εικόνα.

- 3 Αγγίξτε το .

### Για καταχώριση πρωτότυπης εικόνας

Μπορείτε να φορτώσετε μια εικόνα από τη συνδεδεμένη συσκευή USB και να την ορίσετε ως εικόνα φόντου.

Πριν την εκτέλεση αυτής της διαδικασίας, είναι απαραίτητο να συνδεθεί για τη φόρτωση η συσκευή, στην οποία είναι αποθηκευμένη η εικόνα.

- 1 Αγγίξτε το **User1 Select** ή **User2 Select** στην οθόνη Φόντου.
- 2 Επιλέξτε την εικόνα, που θέλετε να φορτωθεί.

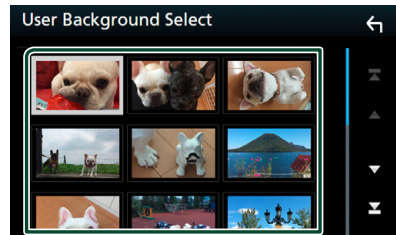

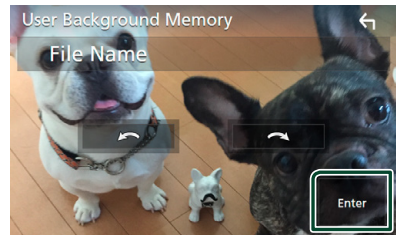

- 3 Αγγίξτε το **Enter**.



► Η επιλεγμένη εικόνα φορτώνεται και η οθόνη επιστρέφει στην οθόνη φόντου.

### ΣΗΜΕΙΩΣΗ

- Με το άγγιγμα του  πραγματοποιείται αριστερόστροφη περιστροφή.
- Με το άγγιγμα του  πραγματοποιείται δεξιόστροφη περιστροφή.
- Αρχεία εικόνας: JPEG (.jpg, .jpeg), PNG (.png), BMP (.bmp)



## Ρύθμιση AV

Μπορείτε να ρυθμίσετε τις παραμέτρους AV.

- 1 Πατήστε το πλήκτρο **MENU**.  
➤ Εμφανίζεται το αναδυόμενο μενού.
- 2 Αγγίξτε το **SETUP**.  
➤ Εμφανίζεται η οθόνη ΡΥΘΜΙΣΗΣ.
- 3 Αγγίξτε το **AV**.

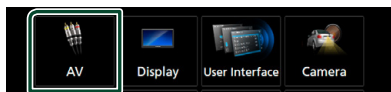

➤ Εμφανίζεται η οθόνη AV.

- 4 Ρυθμίστε τα επιμέρους στοιχεία σύμφωνα με τα παρακάτω.

### ■ iPod Bluetooth Connection

Βλέπε **Επιλέξτε τη μέθοδο συνδεσμολογίας για την έξοδο ήχου από την πηγή iPod.** (Σελ.31).

### ■ TV Tuner Control (εκτός από το **DISC**)

Ρυθμίστε το κατά τη σύνδεση του δέκτη τηλεόρασης στη θύρα AV INPUT.

**ON:** Ρυθμίστε το στο ON αν συνδέσετε δέκτη τηλεόρασης άλλου κατασκευαστή. Το Όνομα AV-IN1 ορίζεται σε TV. Αν συνδέσετε δέκτη τηλεόρασης της DOS και παρακολουθήσετε τηλεόραση, μπορείτε να εκτελέσετε αυτές τις απλές ενέργειες αγγίζοντας την οθόνη αυτής της μονάδας.

**OFF** (Προεπιλογή): Ρυθμίστε το στο OFF αν δεν συνδέσετε δέκτη τηλεόρασης άλλου κατασκευαστή.

### ■ AV-OUT

Μπορείτε να επιλέξετε μία πηγή AV για έξοδο από τη θύρα εξόδου AV OUTPUT.

OFF, AV-IN, DISC, USB, SD ή iPod

Δεν μπορείτε να επιλέξετε το iPod εάν είναι συνδεδεμένο μέσω Bluetooth.

Εάν επιλέξετε USB, SD, iPod, Δίσκο, Spotify, Κατοπτρισμό, ήχο Bluetooth, Apple CarPlay ή Android Auto ως την κύρια πηγή, δεν μπορείτε να επιλέξετε μεταξύ των USB, SD ή iPod ως την πηγή εξόδου AV.

### ■ CarPlay Sidebar

Επιλέξτε τη θέση της γραμμής ελέγχου (αριστερά ή δεξιά) που εμφανίζεται στον πίνακα αφής.

«Left» (Αριστερά) (Προεπιλογή)/ «Right» (Δεξιά)

## Έλεγχος ήχου

### ΕΙΔΟΠΟΙΗΣΗ

• Όλες οι λειτουργίες χειρισμού, που περιγράφονται σε αυτήν την ενότητα μπορούν να εκκινήθουν από το μενού πολλαπλών λειτουργιών.

Μπορείτε να πραγματοποιήσετε διάφορες ρυθμίσεις, όπως η ισορρόπηση ήχου ή το επίπεδο Subwoofer.

- 1 Πατήστε το πλήκτρο **MENU**.  
➤ Εμφανίζεται το αναδυόμενο μενού.
- 2 Αγγίξτε το **Audio**.

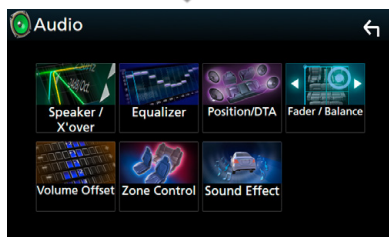
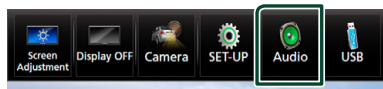

Βλέπε παρακάτω ενότητα για την κάθε ρύθμιση.

- Ρύθμιση ηχείου/Χ'over (Σελ.68)
- Έλεγχος ισοσταθμιστή (Σελ.71)
- Ρύθμιση της θέσης ακρόασης/DTA (Σελ.74)
- Έλεγχος γενικού ήχου (Fader/Ισορροπία) (Σελ.71)
- Ρύθμιση αντιστάθμισης έντασης ήχου (Σελ.72)
- Πραγματοποίηση ελέγχου ζώνης (Σελ.73)
- Ρύθμιση εφέ ήχου(Σελ.73)

## Ρύθμιση Ηχείου/ Χ'over

- 1 Πατήστε το πλήκτρο **MENU**.  
➤ Εμφανίζεται το αναδυόμενο μενού.
- 2 Αγγίξτε το **Audio**.  
➤ Εμφανίζεται η οθόνη Ηχου.

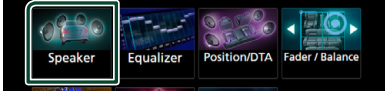
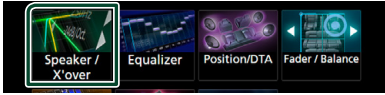

**3 DNX8 DNX7 DNX5**Αγγίξτε το **Speaker/X'over**.**DNX8**Αγγίξτε το **Speaker**.**4 Επιλέξτε τύπο αυτοκινήτου.**

Μπορείτε να ρυθμίσετε τον τύπο του αυτοκινήτου και του δικτύου ηχείων κ.λπ.

Όταν έχει επιλεγθεί ο τύπος του οχήματός σας, η λειτουργία ρύθμισης του χρόνου καθυστέρησης ρυθμίζεται αυτόματα (ρύθμιση χρονισμού της εξόδου ήχου για κάθε κανάλι), έτσι ώστε να επιτυγχάνονται τα καλύτερα δυνατά εφέ περιβάλλοντος ήχου.

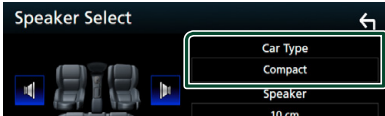
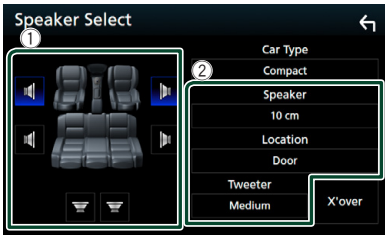
**5 Αγγίξτε το ηχείο (1) που θέλετε να ρυθμίσετε και ρυθμίστε τα επιμέρους στοιχεία (2) σύμφωνα με τα παρακάτω.****■ Speaker**

Μπορείτε να επιλέξετε έναν τύπο ηχείου και το μέγεθός του, για να επιτευχθούν τα καλύτερα δυνατά εφέ ήχου.

Όταν ο τύπος ηχείου και το μέγεθος έχουν ρυθμιστεί, το δίκτυο διασταύρωσης των ηχείων ρυθμίζεται αυτόματα.

**■ Location (Μόνο για Μπροστινό, Οπίσθιο)**

Επιλέξτε τη θέση του ηχείου που έχετε καθορίσει.

**■ Tweeter (Μόνο για το Μπροστινό) (DNX8 DNX7 DNX5)**

Μπορείτε να ρυθμίσετε το tweeter, όταν επιλέξετε τα εμπρός ηχεία.

Κανένα, Μικρό, Μεσαίο, Μεγάλο

**■ X'over (DNX8 DNX7 DNX5)**

Εμφανίζει την οθόνη ρύθμισης διασταύρωσης των ηχείων.

Μπορείτε να προσαρμόσετε τη ρύθμιση διασταύρωσης (crossover), που ρυθμίστηκε αυτόματα, όταν επιλέξατε τον τύπο ηχείων.

Για λεπτομέρειες, βλ. **Ρύθμιση δικτύου διασταύρωσης (Σελ.69)**

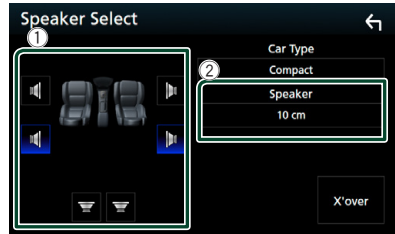
**Όταν Δίκτυο Ηχείων έχει ρυθμιστεί σε 3 δρόμων (DNX8 DNX7 DNX5):****ΣΗΜΕΙΩΣΗ**

- Για τον τρόπο αλλαγής σε σύστημα ηχείων 3 δρόμων, βλ. **Ρύθμιση συστήματος ηχείων 3 δρόμων (Σελ.70)**. Η σύνδεση ηχείων 3 δρόμων με επιλεγμένη τη λειτουργία 2 δρόμων μπορεί να χαλάσει τα ηχεία.
- Επιλέξτε το «None» (Κανένα), εάν δεν υπάρχουν τα αντίστοιχα ηχεία.

**■ Ρύθμιση δικτύου διασταύρωσης (DNX8 DNX7 DNX5)**

Μπορείτε να ρυθμίσετε μια συχνότητα διασταύρωσης των ηχείων.

**1 Αγγίξτε το X'over.****2 Αγγίξτε το ηχείο που πρόκειται να ρυθμίσετε.**

**3** Ρυθμίστε τα επιμέρους στοιχεία σύμφωνα με τα παρακάτω.



■ **HPF FREQ**

Ρύθμιση του υψηλερατού φίλτρου. (Όταν έχει επιλεγθεί το μπροστινό ή πίσω ηχείο στην οθόνη επιλογής ηχείου)

■ **LPF FREQ**

Ρύθμιση του βεθυπερατού φίλτρου. (Όταν έχει επιλεγθεί το subwoofer στην οθόνη επιλογής ηχείου)

■ **Slope\***<sup>1</sup>

Ρυθμίζει την κλίση διασταύρωσης.

■ **Gain**

Ρυθμίζει το επίπεδο του εμπρός ηχείου, του πίσω ηχείου ή του subwoofer.

■ **TW (Tweeter) Gain\***<sup>2</sup>

Ρυθμίζει το επίπ. του tweeter. (Όταν έχει επιλεγθεί το Front (Μπροστ) στην οθόνη επιλογής ηχείου)

■ **Phase Inversion\***<sup>3</sup>

Ρυθμίζει τη φάση της εξόδου subwoofer. Μαρκαράτε το **Phase Inversion** για να μεταποτίσετε τη φάση κατά 180 μοίρες. (Όταν έχει επιλεγθεί το subwoofer στην οθόνη επιλογής ηχείου)

\*<sup>1</sup> Μόνο εάν το «LPF FREQ»/«HPF FREQ» είναι ρυθμισμένο σε μια λειτουργία εκτός του «Through» στο **X'over**.

\*<sup>2</sup> Μόνο εάν το «Tweeter» είναι ρυθμισμένο σε «Small», «Medium», «Large» στο **Speaker Setup**.

\*<sup>3</sup> Μόνο εάν το «Subwoofer» είναι ρυθμισμένο σε μια λειτουργία εκτός του «None» στο **Speaker Setup**.

**Όταν το Δίκτυο ηχείων έχει ρυθμιστεί σε 3 δρόμους:**

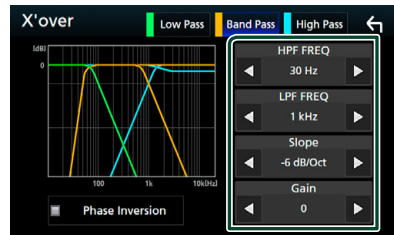

■ **FREQ (Υψηλερατό)**

Ρύθμιση του υψηλερατού φίλτρου. (Όταν έχει επιλεγθεί το tweeter στην οθόνη επιλογής ηχείου)

■ **HPF FREQ, LPF FREQ (Διέλευση Μπάσων)**

Ρύθμιση του Φίλτρου Διέλευσης Μπάσων. (Όταν έχει επιλεγθεί το ηχείο μεσαίας εμβέλειας στην οθόνη Επιλογής Ηχείου)

■ **FREQ (Βαθυπερατό)**

Ρύθμιση του βεθυπερατού φίλτρου. (Όταν έχει επιλεγθεί το woofer στην οθόνη Επιλογής Ηχείου)

■ **Slope\***<sup>1</sup>

Ρυθμίζει την κλίση διασταύρωσης.

■ **Gain**

Ρυθμίζει την ενίσχυση κάθε ηχείου.

■ **Phase Inversion\***<sup>3</sup>

Ρυθμίζει τη φάση της εξόδου tweeter, μεσαίας εμβέλειας και woofer.

Μαρκαράτε το **Phase Inversion** για να μεταποτίσετε τη φάση κατά 180 μοίρες.

**ΣΗΜΕΙΩΣΗ**

- Για τον τρόπο αλλαγής σε σύστημα ηχείων 3 δρόμων, βλέπε **Ρύθμιση συστήματος ηχείων 3 δρόμων (Σελ.70)**. Η σύνδεση ηχείων 3 δρόμων με επιλεγμένη τη λειτουργία 2 δρόμων μπορεί να χαλάσει τα ηχεία.

■ **Ρύθμιση συστήματος ηχείων 3 δρόμων (DNLX3 DNLX7 DNLX5)**

Επιλέξτε την κατάλληλη λειτουργία δικτύου διασταύρωσης σύμφωνα με το σύστημα ηχείων (σύστημα ηχείων 2 δρόμων ή σύστημα ηχείων 3 δρόμων).

**1** Πατήστε το πλήκτρο **HOME**.

> Εμφανίζεται η οθόνη HOME.

**2** Αγγίξτε το .

> Εμφανίζεται η οθόνη επιλογής πηγής.

**3** Αγγίξτε το **STANDBY**.

**4** Πατήστε το πλήκτρο **▲** και το πλήκτρο **NAV** για 1 δευτερόλεπτο ταυτόχρονα.



► Εμφανίζεται η οθόνη επιλογής συστήματος ηχείων.

**5** Επιλέξτε τη λειτουργία δικτύου διασαύρωσης.

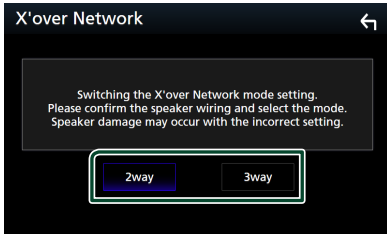

► Εμφανίζεται μία οθόνη επιβεβαίωσης.

**6** Αγγίξτε το **Yes**.

**ΣΗΜΕΙΩΣΗ**

- Όταν επιλέγεται το σύστημα ηχείων 3 δρόμων, καθίστανται ανενεργές οι ακόλουθες λειτουργίες,
  - Έλεγχος ζώνης
  - Fader Ελέγχου Γενικού Ήχου
  - Εστίαση Μπροστά Θέσης Ακρόασης/ DTA
  - Επιλέξτε τα ηχεία για έξοδο του ήχου από το κινητό τηλέφωνο με Bluetooth HF/Ηχο
  - Βομβητής Ρύθμισης Διεπαφής Χρήστη
- Η σύνδεση ηχείων 3 δρόμων με επιλεγμένη τη λειτουργία 2 δρόμων μπορεί να χαλάσει τα ηχεία.

**Έλεγχος γενικού ήχου**

**1** Πατήστε το πλήκτρο **MENU**.

► Εμφανίζεται το αναδυόμενο μενού.

**2** Αγγίξτε το **Audio**.

► Εμφανίζεται η οθόνη Ήχου.

**3** Αγγίξτε το **Fader / Balance**.

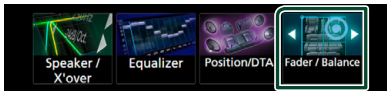

**4** Ρυθμίστε τα επιμέρους στοιχεία σύμφωνα με τα παρακάτω.

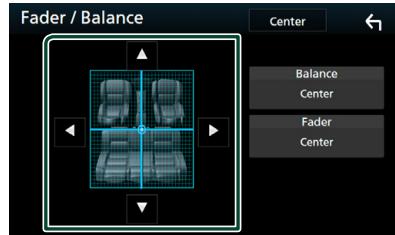

**■ Fader / Balance**

Ρυθμίστε την ισορροπία έντασης στην περιοχή, που αγγίξατε.

Ρυθμίστε με το ◀ και το ▶ την ισορροπία έντασης δεξιά και αριστερά.

Ρυθμίστε με το ▲ και το ▼ την ισορροπία έντασης μπροστά και πίσω.

**■ Center**

Διαγράψτε τη ρύθμιση.

**Έλεγχος ισοσταθμιστή**

Μπορείτε να ρυθμίσετε τον ισοσταθμιστή, επιλέγοντας τη βελτιστοποιημένη ρύθμιση για κάθε κατηγορία.

**1** Πατήστε το πλήκτρο **MENU**.

► Εμφανίζεται το αναδυόμενο μενού.

**2** Αγγίξτε το **Audio**.

► Εμφανίζεται η οθόνη Ήχου.

**3** Αγγίξτε το **Equalizer**.

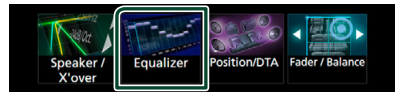

**4** Αγγίξτε την οθόνη και ρυθμίστε τον ισοσταθμιστή γραφικών σύμφωνα με τις επιθυμίες σας.

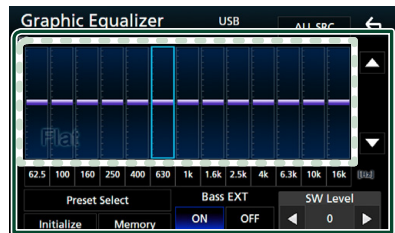

■ **Επίπεδο αύξησης Gain (περιοχή πλαισίου με κουκκίδες)**

Ρυθμίστε το επίπεδο της αύξησης Gain αγγίζοντας τις διάφορες μπάρες συχνότητων. Μπορείτε να επιλέξετε τη γραμμή συχνότητας και να ρυθμίσετε το επίπεδό της με τα ▲, ▼.

■ **Preset Select**

Εμφανίζει την οθόνη για την επαναφορά της προπιλεγμένης καμπύλης ισοσταθμιστή.

■ **Memory**

Αποθηκεύει την ρυθμισμένη καμπύλη ισοσταθμιστή από το «User1» έως το «User4».

■ **Initialize**

Η τρέχουσα καμπύλη EQ γίνεται πάλι επίπεδη.

■ **ALL SRC**

Χρησιμοποιήστε τη ρυθμισμένη ισοστάθμ. σε όλες τις πηγές. Αγγίξτε το **ALL SRC** και κατόπιν το **OK** στην οθόνη επιβεβαίωσης.

■ **Bass EXT (Ρυθμίσεις Επέκτασης Μπάσων)**

Όταν είναι ενεργοποιημένο, οι συχνότητες που είναι χαμηλότερες από τα 62,5 Hz ρυθμίζονται στο ίδιο επίπεδο αύξησης με αυτές στα 62,5 Hz.

■ **SW Level (DNX8 DNX7 DNX5)**

Ρυθμίζει την ένταση του subwoofer. Αυτή η ρύθμιση δεν είναι διαθέσιμη, όταν το subwoofer είναι ρυθμισμένο σε «None» (Κανένα). Βλέπε **Ρύθμιση Ηχείου/Χ'over (Σελ.68)**.

■ **Επαναφορά καμπύλης EQ**

- 1 Αγγίξτε το **Preset Select**.
- 2 Επιλέξτε την καμπύλη EQ.

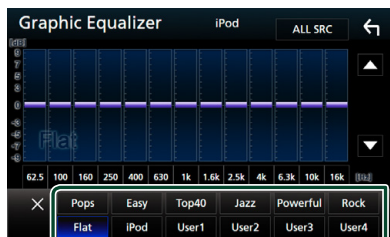

**ΣΗΜΕΙΩΣΗ**

- Το **iPod** είναι διαθέσιμο μόνο όταν το iPod είναι επιλεγμένο ως πηγή.

■ **Αποθήκευση της καμπύλης EQ**

- 1 Ρυθμίστε την καμπύλη EQ.
- 2 Αγγίξτε το **Memory**.
- 3 Επιλέξτε πού να αποθηκευτεί.

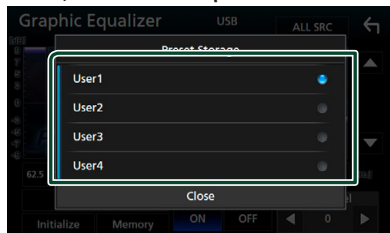

**Αντιστάθμιση Έντασης Ήχου**

Λεπτομερής ρύθμιση της έντασης ήχου της τρέχουσας πηγής, για να ελαχιστοποιηθεί η διαφορά έντασης μεταξύ διαφόρων πηγών.

- 1 Πατήστε το πλήκτρο **MENU**.  
➤ Εμφανίζεται το αναδυόμενο μενού.
- 2 Αγγίξτε το **Audio**.  
➤ Εμφανίζεται η οθόνη Ήχου.
- 3 Αγγίξτε το **Volume Offset**.

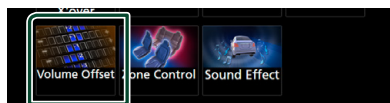

- 4 Αγγίξτε το + ή - για να ρυθμίσετε το επίπεδο.

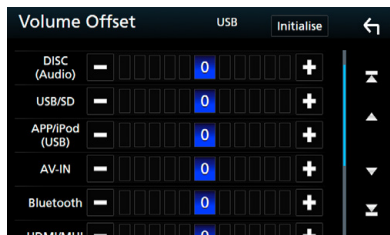

■ **Initialize**

Επιστρέφει στις αρχικές ρυθμίσεις.

\* Εάν προηγουμένως είχατε αυξήσει την ένταση ήχου, χαμηλώστε την μέσω του «Volume Offset» (Αντιστάθμ. έντασ.), διότι διαφορετικά η ένταση του παραγόμενου ήχου μπορεί να είναι ιδιαίτερα υψηλή, εάν περάσετε σε μια άλλη πηγή.

## Έλεγχος ζώνης

Μπορείτε να επιλέξετε διαφορετικές πηγές για τις μπροστινές και τις πίσω θέσεις του οχήματος.

- 1 Πατήστε το πλήκτρο **MENU**.  
➤ Εμφανίζεται το αναδυόμενο μενού.
- 2 Αγγίξτε το **Audio**.  
➤ Εμφανίζεται η οθόνη Ήχου.

### 3 Αγγίξτε το **Zone Control**.



➤ Η οθόνη Ελέγχου Ζώνης εμφανίζεται.

### 4 Αγγίξτε το **Zone Select**.

### 5 Αγγίξτε το **Dual Zone**.

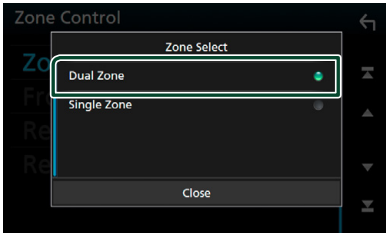

### 6 Ρυθμίστε τις διάφορες πηγές σύμφωνα με τα παρακάτω.

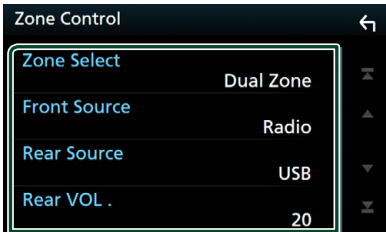

#### ■ **Zone Select**

Αγγίξτε το **Single Zone** για να απενεργοποιηθεί η λειτουργία δύο ζωνών.

#### ■ **Front Source Rear Source**

Επιλέξτε την αντίστοιχη πηγή ήχου.

#### ■ **Rear VOL.**

Ρυθμίζει την ένταση της οπίσθιας πηγής.

### ΣΗΜΕΙΩΣΗ

- Όταν αλλάξει ο ήχος των πίσω ηχείων, αλλάζει επίσης η πηγή ήχου που εξάγεται στον ακροδέκτη εξόδου AV OUTPUT και επιλέγεται η ίδια πηγή με τα πίσω ηχεία.
- Όταν η λειτουργία δύο ζωνών είναι ενεργοποιημένη, οι παρακάτω λειτουργίες δεν είναι διαθέσιμες.
  - Έξοδος από το subwoofer
  - Επίπεδο Subwoofer / Ενίσχυση μπάσων (**Σελ.73**)
  - Έλεγχος ισοσταθμιστή / Εφέ ήχου / Θέση ακρόασης (**Σελ.71, 73, 74**)
  - Ρύθμιση Ηχείων (**Σελ.68**)
  - Αναπαραγωγή Αρχείου Πηγής Ήχου Υψηλής Ανάλυσης
- Δεν μπορείτε να επιλέξετε το iPod εάν είναι συνδεδεμένο μέσω Bluetooth.
- Εάν επιλέξετε USB, SD, iPod, Δίσκο, Κατοπτρισμό, ήχο Bluetooth, Apple CarPlay ή Android Auto ως την Μπροστινή Πηγή, δεν μπορείτε να επιλέξετε μεταξύ των USB, SD ή iPod ως την Οπίσθια Πηγή.

## Εφέ Ήχου

Μπορείτε να ρυθμίσετε τα εφέ ήχου.

- 1 Πατήστε το πλήκτρο **MENU**.  
➤ Εμφανίζεται το αναδυόμενο μενού.
- 2 Αγγίξτε το **Audio**.  
➤ Εμφανίζεται η οθόνη Ήχου.
- 3 Αγγίξτε το **Sound Effect**.



### 4 Ρυθμίστε τα επιμέρους στοιχεία σύμφωνα με τα παρακάτω.

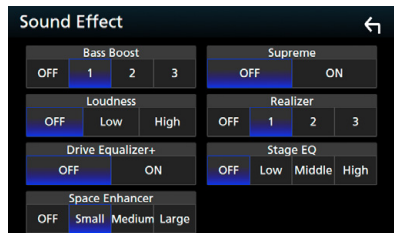

### ■ Bass Boost

Ρυθμίζει την τιμή ενίσχυσης των μπάσων μεταξύ των «OFF» (προεπιλογή)/ «1»/ «2»/ «3».

### ■ Loudness

Ρυθμίζει την τιμή ενίσχυσης των χαμηλών και των υψηλών τόνων.

«OFF», «Low» (Χαμηλό), «High» (Υψηλό)

### ■ Drive Equalizer +

Η ποιότητα του ήχου βελτιστοποιείται αυτόματα ανάλογα με την τρέχουσα ταχύτητα του αυτοκινήτου με βάση το GPS. «OFF», «ON»

### ■ Space Enhancer

Επιλέξτε την αίσθηση της ενίσχυσης του ηχητικού χώρου.

«OFF» (Απενεργοποίηση)/ «Small» (Μικρή)/ «Medium» (Μεσαία)/ «Large» (Μεγάλη).

### ■ Supreme

Ενεργοποιεί ή απενεργοποιεί τη λειτουργία Supreme.

Τεχνολογία υπολογισμού και συμπλήρωσης μέσω ενός αποκλειστικού αλγόριθμου της περιοχής υψηλών συχνοτήτων, που αποκόπτεται κατά την κωδικοποίηση.

### ■ Realizer

Πρακτικά κάνει τον ήχο πιο ρεαλιστικό χρησιμοποιώντας το σύστημα Digital Signal Processor (DSP - Ψηφιακού Επεξεργαστή Σήματος).

Επιλέξτε το επίπεδο μεταξύ των «OFF» (προεπιλογή)/ «1»/ «2»/ «3».

### ■ Stage EQ

Μπορείτε να προσαρμόσετε πρακτικώς το ύψος των ηχείων για να ταιριάζει στη θέση από όπου ακούτε.

«OFF» (Απενεργοποίηση)/ «Low» (Χαμηλά)/ «Middle» (Μέση)/ «High» (Ψηλά).

## Θέση Ακρόασης/ DTA

Η Θέση Ακρόασης/DTA σας δίνει τη δυνατότητα να βελτιώσετε το ηχητικό πεδίο ανάλογα με τη θέση στην οποία κάθεστε.

Η Θέση Ακρόασης/DTA σας δίνει τη δυνατότητα να ορίσετε τα «Listening Position» και «Front Focus». Μπορείτε να ορίσετε και τα δύο ταυτόχρονα.

### 1 Πατήστε το πλήκτρο **MENU**.

➤ Εμφανίζεται το αναδυόμενο μενού.

### 2 Αγγίξτε το **Audio**.

➤ Εμφανίζεται η οθόνη Ήχου.

### 3 Αγγίξτε το **Position/DTA**.



• Ρύθμιση της Θέσης Ακρόασης (**Σελ.74**)

• Ρύθμιση Εστίασης Μπροστά (**Σελ.75**)

## ■ Θέση ακρόασης

Ρυθμίστε τον χρόνο καθυστέρησης του ήχου στα πιο κοντινά ηχεία στο επιλεγμένο κάθισμα για να έχετε μεγαλύτερο χρόνο καθυστέρησης, ώστε ο ήχος από κάθε ηχείο να φτάνει στον ακροατή ταυτόχρονα.

### 1 Αγγίξτε το **Listening Position** στην οθόνη Θέσης/DTA.

### 2 Επιλέξτε τη θέση ακρόασης μεταξύ των **Front R**, **Front L**, **Front All** και **All**.

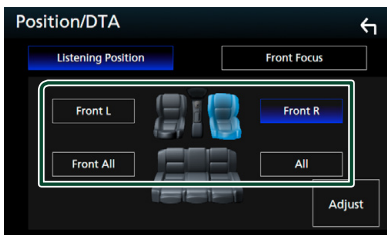

## Έλεγχος θέσης DTA

Μπορείτε να πραγματοποιήσετε λεπτομερή ρύθμιση της θέσης ακρόασης.

### 1 Αγγίξτε το **Adjust**.

### 2 Αγγίξτε το **Delay**.

### 3 Αγγίξτε το ◀ ή το ▶ για να ρυθμίσετε τον χρόνο καθυστέρησης του επιλεγμένου ηχείου.

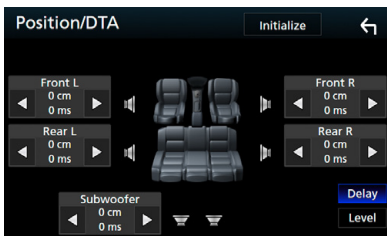

### 4 Αγγίξτε το **Level**.

- 5** Αγγίξτε το ◀ ή το ▶ για να ρυθμίσετε τον επίπεδο ήχου του επιλεγμένου ηχείου.

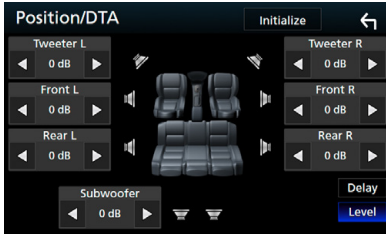

**ΣΗΜΕΙΩΣΗ**

- Για να επιστρέψετε στην αρχική ρύθμιση των επιλογών Καθυστέρηση και Επίπεδο, αγγίξτε, **Initialize** και **YES** στην οθόνη επιβεβαίωσης.
- **DNX3** : Δεν μπορείτε να ορίσετε το subwoofer και το tweeter.

**Εστίαση Μπροστά**

Αυτή είναι η λειτουργία για εστίαση της φανταστικής εικόνας ήχου μπροστά από το επιλεγμένο κάθισμα.

- 1** Αγγίξτε το **Front Focus** στην οθόνη Θέσης/DTA.
- 2** Επιλέξτε μία θέση εστίασης μπροστά. Για **Front All** και **All**, επιλέξτε Προτεραιότητα Αριστερά ή Δεξιά ανάλογα με την πλευρά που θέλετε να βάλετε τη φανταστική εικόνα ήχου.

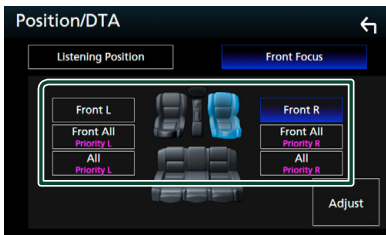

**Λεπτομερής ρύθμιση Εστίασης Μπροστά**

- 1** Αγγίξτε το **Adjust**.
- 2** Αγγίξτε το **Delay**.

- 3** Ρυθμίστε τα επιμέρους στοιχεία σύμφωνα με τα παρακάτω.

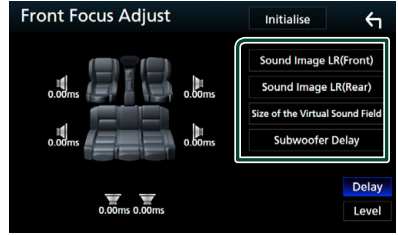

- **Sound Image LR (Front)**  
Προσαρμόστε την εικόνα ήχου για να εστιάσετε μπροστά από τα μπροστινά καθίσματα.
- **Sound Image LR (Rear)**  
Προσαρμόστε την εικόνα ήχου για να εστιάσετε μπροστά από τα πίσω καθίσματα.
- **Size of the Virtual Sound Field**  
Προσαρμόστε το μέγεθος της εικόνας ήχου ώστε να ταιριάζει στο γούστο σας. Εάν η εικόνα ήχου μετατοπιστεί από εμπρός, προσαρμόστε τη με **Sound Image LR (Front)** ή **Sound Image LR (Rear)**.
- **Subwoofer Delay**  
(**DNX3** **DNX7** **DNX5**)  
Προσαρμόστε τον χρόνο καθυστέρησης του subwoofer.

- 4** Αγγίξτε το **Level**.
- 5** Αγγίξτε το ◀ ή το ▶ για να ρυθμίσετε τον επίπεδο ήχου του επιλεγμένου ηχείου.

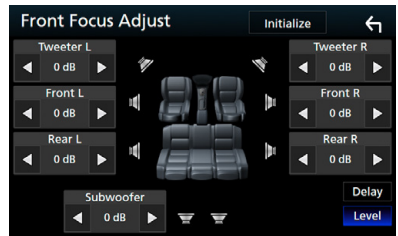

**ΣΗΜΕΙΩΣΗ**

- Για να επιστρέψετε στην αρχική ρύθμιση των επιλογών Καθυστέρηση και Επίπεδο, αγγίξτε, **Initialize** και **YES** στην οθόνη επιβεβαίωσης.
- **DNX3** : Δεν μπορείτε να ορίσετε το subwoofer και το tweeter.



## Σύνδεση/Εγκατάσταση

### Πριν την τοποθέτηση

Πριν την τοποθέτηση αυτής της μονάδας, παρακαλούμε να λάβετε υπόψη τα παρακάτω προληπτικά μέτρα.

#### ▲ ΠΡΟΕΙΔΟΠΟΙΗΣΕΙΣ

- Εάν συνδέσετε το καλώδιο ανάφλεξης (κόκκινο) και το καλώδιο μπαταρίας (κίτρινο) στο αμάξιμο του αυτοκινήτου (γείωση), ενδέχεται να προκληθεί βραχυκύκλωμα με συνέπεια την πρόκληση φωτιάς. Αυτά τα καλώδια πρέπει να συνδέονται πάντοτε στην πηγή τροφοδοσίας, που περνάει μέσα από την ασφαλειοθήκη.
- Μην αφαιρείτε την ασφαλεία από το καλώδιο ανάφλεξης (κόκκινο) και το καλώδιο της μπαταρίας (κίτρινο). Η τροφοδοσία ρεύματος πρέπει να συνδέεται στα καλώδια μέσω της ασφάλειας.

#### ▲ ΠΡΟΣΟΧΗ

- Τοποθετήστε αυτή τη μονάδα στην κονσόλα του οχήματός σας. Μην ακουμπάτε το μεταλλικό τμήμα αυτής της μονάδας κατά τη χρήση και αμέσως μετά τη χρήση της μονάδας. Η θερμοκρασία των μεταλλικών τμημάτων, όπως το ψυκτικό σώμα και το περίβλημα, φτάνει σε υψηλά επίπεδα.

#### ΣΗΜΕΙΩΣΗ

- Για τη στερέωση και τη σύνδεση αυτού του προϊόντος απαιτούνται εξειδικευμένες γνώσεις και εμπειρία. Για λόγους ασφαλείας συνιστάται η ανάθεση των εργασιών τοποθέτησης και σύνδεσης σε επαγγελματία.
- Βεβαιωθείτε ότι γειώνετε τη μονάδα σε μια αρνητική τροφοδοσία 12V DC.
- Μην πραγματοποιείτε τις εργασίες τοποθέτησης της μονάδας σε σημείο εκτεθειμένο απευθείας σε ηλιακή ακτινοβολία ή με υπερβολικά υψηλή θερμοκρασία ή υγρασία. Αποφύγετε επίσης τα σημεία με πολύ σκόνη ή πιθανότητα να βραχεί η μονάδα.
- Μη χρησιμοποιείτε δικές σας βίδες. Χρησιμοποιήστε μόνο τις βίδες, που συνοδεύουν τη συσκευή. Εάν χρησιμοποιήσετε λάθος βίδες, μπορεί να προκαλέσετε ζημιά στη μονάδα.
- Εάν η ισχύς δεν είναι ενεργοποιημένη (εμφανίζεται το μήνυμα «Υπάρχει ένα σφάλμα στην καλωδίωση του ηχείου. Παρακαλώ ελέγξτε τις συνδέσεις»),

το καλώδιο του ηχείου ενδέχεται να έχει βραχυκύκλωμα ή να έχει αγγίξει το σασί του οχήματος και η λειτουργία προστασίας ενδέχεται να έχει ενεργοποιηθεί. Πρέπει να ελεγχθεί το καλώδιο των ηχείων.

- Εάν ο διακόπτης ανάφλεξης του οχήματός σας δεν διαθέτει θέση ACC, συνδέστε τα καλώδια ανάφλεξης σε μια πηγή τροφοδοσίας, η οποία μπορεί να ενεργοποιηθεί και να απενεργοποιηθεί με το κλειδί του διακόπτη ανάφλεξης. Εάν συνδέσετε το καλώδιο ανάφλεξης σε μια πηγή τροφοδοσίας με συνεχή τροφοδοσία τάσης, όπως π.χ. τα καλώδια της μπαταρίας, ενδέχεται να αποφορτιστεί η μπαταρία.
- Αν η κονσόλα έχει καπάκι, εγκαταστήστε οπωσδήποτε τη μονάδα κατά τέτοιο τρόπο, ώστε η πρόσωση να μην χτυπά στο καπάκι όταν ανοιγοκλείνει.
- Εάν καεί η ασφάλεια, βεβαιωθείτε πρώτα ότι τα καλώδια δεν έρχονται σε επαφή μεταξύ τους με συνέπεια την πρόκληση βραχυκυκλώματος και στη συνέχεια αντικαταστήστε την παλιά ασφαλεία με μια καινούργια με την ίδια τιμή αμπερ.
- Μονώστε τα μη συνδεδεμένα καλώδια με ταινία βινυλίου ή άλλο παρόμοιο υλικό. Για να αποφευχθεί η περίπτωση βραχυκυκλώματος, μην αφαιρείτε τα καλύμματα στα άκρα των μη συνδεδεμένων καλωδίων ή ακροδεκτών σύνδεσης.
- Συνδέστε τα καλώδια των ηχείων σωστά στους αντίστοιχους ακροδέκτες. Η μονάδα μπορεί να υποστεί ζημιά ή να μη λειτουργεί εάν χρησιμοποιηθούν κοινά καλώδια  $\ominus$  ή τα γειώσετε σε οποιοδήποτε μεταλλικό τμήμα στο αυτοκίνητο.
- Όταν στο σύστημα συνδέονται μόνο δύο ηχεία, συνδέστε τους συνδέσμους των ηχείων είτε στους δύο μπροστινούς ακροδέκτες εξόδου είτε στους δύο πίσω ακροδέκτες εξόδου (όχι έναν μπροστά και έναν πίσω). Εάν για παράδειγμα συνδέσετε το σύνδεσμο  $\oplus$  του αριστερού ηχείου σε έναν μπροστινό ακροδέκτη εξόδου, μη συνδέσετε το σύνδεσμο  $\ominus$  σε έναν πίσω ακροδέκτη εξόδου.
- Μετά την τοποθέτηση της μονάδας, ελέγξτε εάν τα φώτα των φρένων, τα φλας, οι υαλοκαθαριστήρες κ.λπ. στο αυτοκίνητο λειτουργούν σωστά.
- Στερεώστε τη μονάδα κατά τέτοιο τρόπο, ώστε η γωνία τοποθέτησης να είναι 30° ή λιγότερο.
- Η μονάδα διαθέτει ανεμιστήρα ψύξης για μείωση της εσωτερικής θερμοκρασίας. Μην τοποθετείτε τη μονάδα σε σημείο που να φράζονται τα ανοίγματα του ανεμιστήρα ψύξης της μονάδας. Το



μπλοκάρισμα των σχετικών ανοιγμάτων εμποδίζει την ψύξη του εσωτερικού της μονάδας και έχει ως συνέπεια την πρόκληση δυσλειτουργιών.

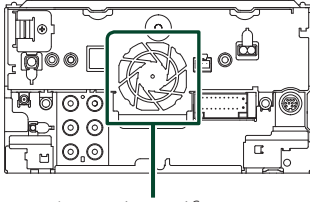





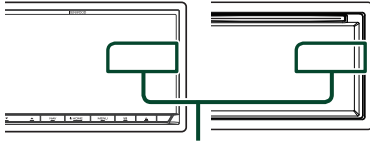



Ανεμιστήρας ψύξης

- Μην πιέζετε δυνατά την επιφάνεια της πρόσοψης κατά την τοποθέτηση της μονάδας στο όχημα. Διαφορετικά μπορεί να προκληθούν γρατσουνιές, ζημιές ή βλάβες.
- Αν υπάρχουν μεταλλικά αντικείμενα κοντά στην κεραία Bluetooth, μπορεί να υποβαθμιστεί η ποιότητα της λήψης.



Μονάδα κεραίας Bluetooth

## ■ Παρεχόμενα εξαρτήματα για εγκατάσταση

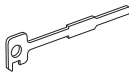
①  <b>x1</b>	⑥  <b>x1</b>
②  <b>x1</b> (Μαύρο 1 m)	⑦  <b>x1</b> (3,5 m)
③ <sup>[1]</sup>  <b>x1</b> (Γκρι 1 m)	⑧  <b>x1</b>
④  <b>x1</b> (3 m)	⑨ <sup>[2]</sup>  <b>x1</b>
⑤  <b>x2</b>	

[1] DNX8 DNX7 DNX5 μόνο

[2] DNX8170DABS μόνο

## ■ Διαδικασία εγκατάστασης

- 1) Για να αποφευχθεί η πιθανότητα βραχυκυκλώματος, αφαιρέστε το κλειδί από τον διακόπτη ανάφλεξης και αποσυνδέστε τον ακροδέκτη σύνδεσης ⊖ της μπαταρίας.
- 2) Πραγματοποιήστε τις σωστές συνδέσεις καλωδίων εισόδου και εξόδου για κάθε μονάδα.
- 3) Συνδέστε το καλώδιο στην πλεξούδα καλωδίων.
- 4) Συνδέστε το σύνδεσμο Β στην πλεξούδα καλωδίων με το σύνδεσμο των ηχείων στο όχημά σας.
- 5) Συνδέστε το σύνδεσμο Α στην πλεξούδα καλωδίων με το σύνδεσμο εξωτερικής τροφοδοσίας στο όχημά σας.
- 6) Συνδέστε το σύνδεσμο της πλεξούδας καλωδίων στη μονάδα.
- 7) Τοποθετήστε τη μονάδα στο αυτοκίνητό σας.
- 8) Επανασυνδέστε τον ακροδέκτη σύνδεσης ⊖ της μπαταρίας.
- 9) Πραγματοποιήστε την αρχική ρύθμιση. Βλέπε **Αρχική ρύθμιση (Σελ. 10)**.

## ■ Εγκαθιστώντας τη μονάδα

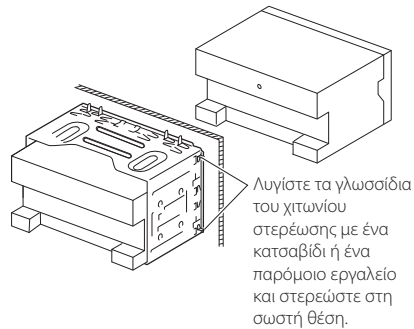

## ■ Διακοσμητικό πλαίσιο

- 1) Στερεώστε το εξάρτημα ⑥ στη μονάδα.

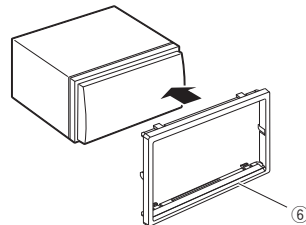

### Κεραία GPS

Η κεραία του GPS είναι τοποθετημένη στο εσωτερικό του αυτοκινήτου. Πρέπει να τοποθετείται σε κατά το δυνατόν οριζόντια θέση, για να διευκολύνεται η λήψη των δορυφορικών σημάτων GPS.

Για να στερεώσετε την κεραία GPS στο εσωτερικό του οχήματός σας:

- 1) Καθαρίστε το ταμπλό ή άλλη επιφάνεια στερέωσης.
- 2) Αφαιρέστε το διαχωριστικό από τη μεταλλική πλάκα (εξάρτημα ⑧).
- 3) Πιέστε σταθερά προς τα κάτω τη μεταλλική πλάκα (εξάρτημα ⑧) πάνω στο ταμπλό ή άλλη επιφάνεια τοποθέτησης. Μπορείτε να λυγίσετε τη μεταλλική πλάκα (εξάρτημα ⑧) για να την προσαρμόσετε σε καμπύλη επιφάνεια, αν είναι απαραίτητο.
- 4) Αφαιρέστε το φύλλο διαχωρισμού της κεραίας GPS (εξάρτημα ⑦) και κολλήστε τη κεραία στη μεταλλική πλάκα (εξάρτημα ⑧).

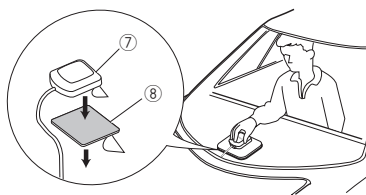

#### ΣΗΜΕΙΩΣΗ

- Ανάλογα με τον τύπο του οχήματος, η λήψη δορυφορικών σημάτων GPS ενδέχεται να μην είναι δυνατή κατά την τοποθέτηση στο εσωτερικό του οχήματος.
- Παρακαλούμε τοποθετήστε αυτήν την κεραία GPS σε μια περιοχή μακριά από κεραίες που χρησιμοποιούνται με ασύρματους CB ή δορυφορικές τηλεοράσεις.
- Η κεραία του GPS πρέπει να τοποθετείται σε μια θέση με απόσταση τουλάχιστον 12 ίντσες (30 cm) από το κινητό τηλέφωνο ή άλλες κεραίες εκπομπής σήματος. Τα σήματα αυτών των τύπων επικοινωνίας ενδέχεται να προκαλούν παρεμβολές στο σήμα του δορυφόρου του GPS.
- Η βαφή της κεραίας του GPS με (μεταλλική) βαφή ενδέχεται να προκαλέσει πτώση της απόδοσης.

### Μονάδα μικροφώνου

- 1) Ελέγξτε τη θέση τοποθέτησης του μικροφώνου (εξάρτημα ④).
- 2) Καθαρίστε την επιφάνεια τοποθέτησης.
- 3) Αφαιρέστε το διαχωριστικό από το μικρόφωνο (εξάρτημα ④), και κολλήστε το μικρόφωνο στο σημείο που φαίνεται πιο κάτω.
- 4) Τακτοποιήστε το καλώδιο του μικροφώνου μέχρι τη μονάδα, στερεώνοντάς το σε διάφορα σημεία με ταινία ή άλλο τρόπο.
- 5) Στρίψτε το μικρόφωνο (εξάρτημα ④) προς τον οδηγό.

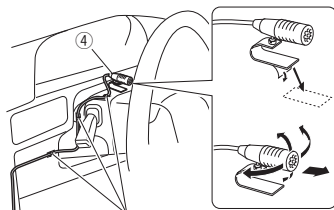

Στερεώστε το καλώδιο με κοινή ταινία εμπορίου.

### Αφαίρεση του ελαστικού πλαισίου

- 1) Εφαρμόστε τους πείρους ασφάλισης στο κλειδί εξαγωγής (εξάρτημα ⑤) και αποσυνδέστε τις δύο ασφάλειες στην κάτω πλευρά. Κατεβάστε το διακοσμητικό πλαίσιο (εξάρτημα ⑥) και τραβήξτε το προς τα εμπρός, όπως φαίνεται στο σχήμα.

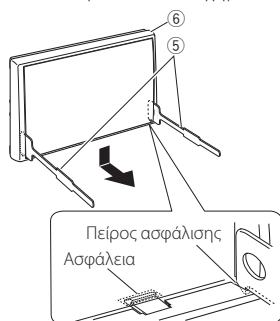

#### ΣΗΜΕΙΩΣΗ

- Το διακοσμητικό πλαίσιο μπορεί επίσης να αποσυνδεθεί από την επάνω πλευρά με τον ίδιο τρόπο.

- Όταν έχει αποσυνδεθεί η κάτω πλευρά, αποσυνδέστε τα δύο επάνω σημεία ασφάλισης.

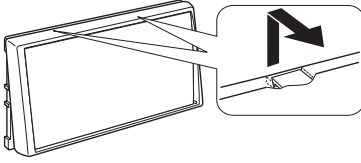

### ■ Αφαίρεση της μονάδας

- Αφαιρέστε το διακοσμητικό πλαίσιο σύμφωνα με το βήμα 1 στην ενότητα «Removing the trim plate».
- Τοποθετήστε τα δύο κλειδιά εξαγωγής (εξάρτημα 5) βαθιά μέσα στις υποδοχές κάθε πλευράς, σύμφωνα με την εικόνα.

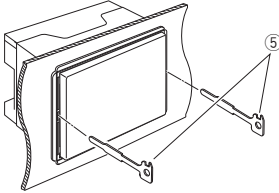

- Κατεβάστε τα κλειδιά εξαγωγής προς την κάτω πλευρά και τραβήξτε έξω τη μονάδα μέχρι τη μέση, ενώ ταυτόχρονα πιέζετε τα κλειδιά προς τα μέσα.

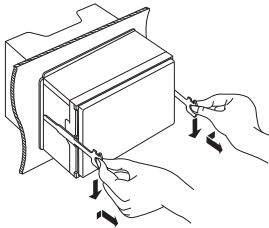

#### ΣΗΜΕΙΩΣΗ

- Προσέξτε να μην τραυματιστείτε από τους πείρους ασφάλισης στα κλειδιά εξαγωγής.

- Τραβήξτε τη μονάδα εντελώς έξω με τα χέρια σας, προσέχοντας να μη σας πείσει.

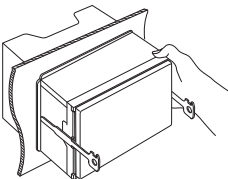

### ■ Ρύθμιση συστήματος ηχείων 3 δρόμων (DNX3 DNX7 DNX5)

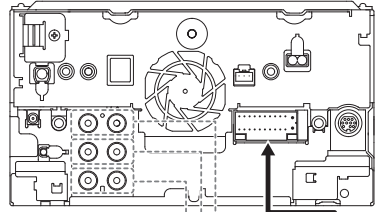

Προείσοχση Subwoofer  
 Προείσοχση Μεσαίας Εμβέλειας  
 Προείσοχση Tweeter

Κατά τη σύνδεση με εξωτερικό ενισχυτή, συνδέστε τη γείωση του στο σασί του αυτοκινήτου για να αποφύγετε την πρόκληση βλάβης στη μονάδα.

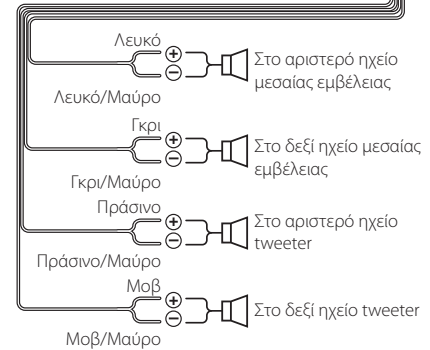
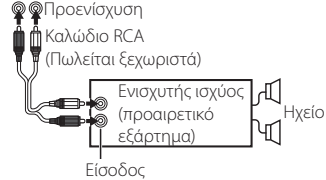

Σύνθετη αντίσταση ηχείων: 4-8 Ω

#### ΣΗΜΕΙΩΣΗ

- Για τη ρύθμιση του συστήματος ηχείων, βλέπε **Ρύθμιση συστήματος ηχείων 3 δρόμων (Σελ.70)**.
- Για ρύθμιση των ηχείων και ρύθμιση της διασαύρωσης, βλέπε **Έλεγχος ήχου (Σελ.68)**.
- Για τον τρόπο σύνδεσης των καλωδίων ηχείων σε άλλους ακροδέκτες εκτός από τους ακροδέκτες ηχείων και τους ακροδέκτες προείσοχσης, βλέπε **Συνδέοντας το σύστημα και τα εξωτερικά εξαρτήματα (Σελ.81)** και **Σύνδεση των καλωδίων στους ακροδέκτες (Σελ.80)**.

## Σύνδεση των καλωδίων στους ακροδέκτες

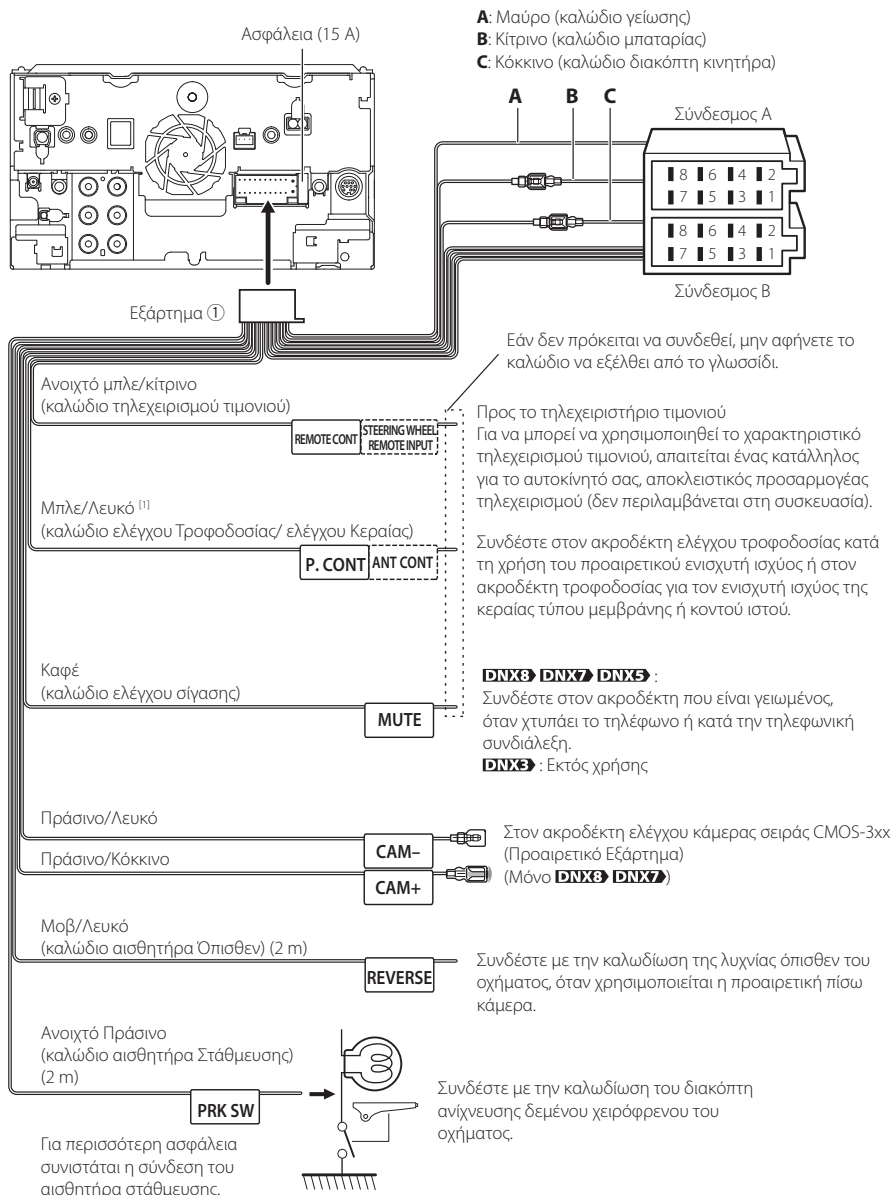

[1] [2]: Το Μπλε/Λευκό καλώδιο παρέχεται ως διπλό καλώδιο [1] και [2]. Συνολική απόδοση Μπλε/Λευκού καλωδίου ([1] + [2]): 12 V  $\approx$  350 mA

## Οδηγός λειτουργιών συνδετήρα πλεξούδας καλωδίων (Εξάρτημα ①)

Ακίδα	Χρώμα και λειτουργίες	
A-4	Κίτρινο	Μπαταρία
A-5	Μπλε/Λευκό <sup>(2)</sup>	Έλεγχος ισχύος
A-6	Πορτοκαλί/Λευκό	Dimmer (Διαβ.Φωτ)
A-7	Κόκκινο	Ανάφλεξη (ACC)
A-8	Μαύρο	Σύνδεση γείωσης
B-1/ B-2	Μοβ (+) / Μοβ/Μαύρο (-)	Πίσω δεξιά
B-3/ B-4	Γκρι (+) / Γκρι/Μαύρο (-)	Εμπρός δεξιά
B-5/ B-6	Λευκό (+) / Λευκό/Μαύρο (-)	Εμπρός αριστερά
B-7/ B-8	Πράσινο (+) / Πράσινο/Μαύρο (-)	Πίσω αριστερά

\*Σύνθετη αντίσταση ηχείων: 4-8 Ω

### ▲ΠΡΟΕΙΔΟΠΟΙΗΣΗ για τη σύνδεση του συνδέσμου ISO

Η διάταξη των ακίδων για τους συνδέσμου ISO εξαρτάται από τον τύπο του οχήματος. Βεβαιωθείτε ότι έχετε πραγματοποιήσει τις σωστές συνδέσεις, για να αποφευχθεί η πρόκληση ζημιάς στη μονάδα. Η τυποποιημένη σύνδεση για την πλεξούδα καλωδίων περιγράφεται στο (1) παρακάτω. Εάν οι ακίδες του συνδέσμου ISO έχουν τη διάταξη που περιγράφεται στο (2), πραγματοποιήστε τη σύνδεση σύμφωνα με την αντίστοιχη εικόνα. Παρακαλούμε βεβαιωθείτε ότι τα καλώδια έχουν επανασυνδεθεί σύμφωνα με την παρακάτω εικόνα (2), για να τοποθετήσετε αυτή τη μονάδα σε οχήματα της Volkswagen κ.λπ.

#### (1): Τυποποιημένη διάταξη

Το κόκκινο καλώδιο (ακίδα A-7) του συνδέσμου ISO του οχήματος είναι συνδεδεμένο με την ανάφλεξη και το κίτρινο καλώδιο (ακίδα A-4) είναι συνδεδεμένο με τη συνεχή τροφοδοσία ρεύματος.

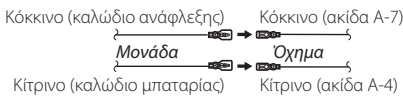

(2)

Το κόκκινο καλώδιο (ακίδα A-7) του συνδέσμου ISO του οχήματος είναι συνδεδεμένο με τη συνεχή τροφοδοσία ρεύματος και το κίτρινο καλώδιο (ακίδα A-4) είναι συνδεδεμένο με την ανάφλεξη.

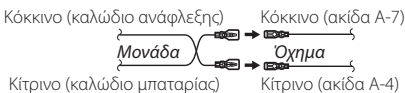

## Συνδέοντας το σύστημα και τα εξωτερικά εξαρτήματα

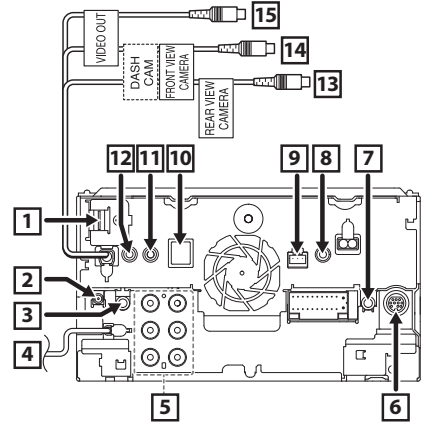

- 1** Είσοδος HDMI/ MHL  
Μέγιστο ρεύμα τροφοδοσίας MHL :  
5 V  $\overline{\text{---}}$  900 mA  
Πριν συνδέσετε το καλώδιο στον ακροδέκτη HDMI/MHL, αφαιρέστε το εξάρτημα στερέωσης. Αφότου συνδέσετε το καλώδιο, επανατοποθετήστε το εξάρτημα στερέωσης.

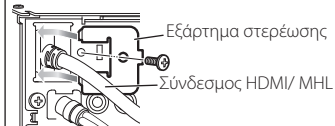

- 2** Κεραία DAB CX-DAB1 (Προαιρετικό εξάρτημα) (DNX8 DNX7 DNX5 170DABS, DNX31 7DABS μόνο)  
⚠️ Συνιστάται η χρήση του CX-DAB1 (προαιρετικό αξεσουάρ) ως κεραία DAB.  
Σε περίπτωση χρήσης διαφορετικής κεραίας DAB εμπορίου, η διάμετρος του συνδέσμου SMB πρέπει να είναι  $\Phi$  6,5 mm ή λιγότερο.

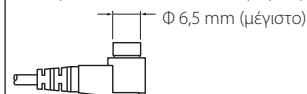

- 3** Έξοδος ήχου AV ( $\Phi$ 3,5 mini jack)
- 4** Είσοδος κεραίας FM/AM

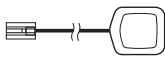
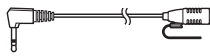

5	<p>Κατά τη σύνδεση με εξωτερικό ενισχυτή, συνδέστε τη γείωσή του στο σασί του αυτοκινήτου για να αποφύγετε την πρόκληση βλάβης στη μονάδα. (Μόνο <b>DNX3</b> <b>DNX7</b> <b>DNX5</b>)</p> <p>Προενίσχυση Πίσω Ήχου (Αριστερά – Λευκό, Δεξιά – Κόκκινο)</p> <p>Προενίσχυση Μπροστινού Ήχου (Αριστερά – Λευκό, Δεξιά – Κόκκινο)</p> <p>Προενίσχυση Subwoofer (Αριστερά – Λευκό, Δεξιά – Κόκκινο)</p>
6	<p>Εξωτερικό I/F (Μόνο <b>DNX3</b> <b>DNX7</b> <b>DNX5</b>) Μέγιστο ρεύμα τροφοδοσίας: 12 V <math>\equiv</math> 500 mA</p>
7	<p>Έξοδος τηλεχειριστηρίου δέκτη τηλεόρασης (Μόνο <b>DNX3</b> <b>DNX7</b> <b>DNX5</b>)</p>
8	<p><b>DNX3</b> <b>DNX7</b> <b>DNX5</b> : Είσοδος AV-IN (CA-C3AV – Προαιρετικό Εξάρτημα) <b>DNX5</b> : Είσοδος AV-IN (CA-C3AV – Προαιρετικό Εξάρτημα)/ Κάμερα Ταμπλό</p>
9	<p>Διεπαφή κάμερας ταμπλό Συνδέστε μία Κάμερα Ταμπλό DRV-N520 (προαιρετικό εξάρτημα). (Σελ.84) (Μόνο <b>DNX3</b> <b>DNX7</b> <b>DNX5</b>)</p>
10	<p>Εξάρτημα ⑦: Κεραία GPS</p> 
11	<p>Εξάρτημα ④: Μικρόφωνο Bluetooth</p> 
12	<p>Συνδέστε με την καλωδίωση απομακρυσμένης διεύθυνσης του οχήματος. Επικοινωνήστε με τον τοπικό αντιπρόσωπο της KENWOOD για περισσότερες λεπτομέρειες.</p>
13	<p>Είσοδος κάμερας πίσω προβολής (Κίτρινη)</p>
14	<p>Είσοδος κάμερας μπροστινής προβολής/ Κάμερας ταμπλό (Κίτρινη) (Μόνο <b>DNX3</b> <b>DNX7</b>)</p>
15	<p>Έξοδος Εικόνας (Κίτρινη)</p>

## ■ Συνδέοντας μια συσκευή USB

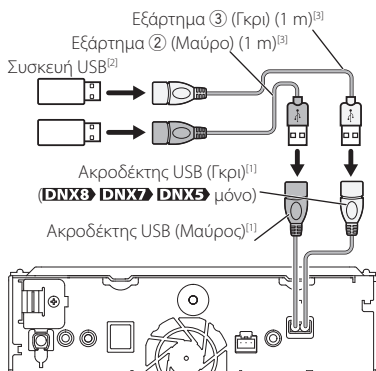

<sup>[1]</sup> Μέγιστο ρεύμα τροφοδοσίας USB: DC 5 V  $\equiv$  1,5 A

<sup>[2]</sup> Πωλείται ξεχωριστά / Χρησιμοποιήστε το CA-U1EX για την επέκταση του καλωδίου εάν είναι απαραίτητο. (Μέγ. 500 mA, 5 V)

<sup>[3]</sup> Βλέπε **Στερέωση του καλωδίου επέκτασης USB (Σελ.82)**.

## ■ Σύνδεση του Ασύρματου Προσαρμογέα Οθόνης για Ασύρματη Σύνδεση για τη χρήση smartphone/iPod/iPhone σε μια ασύρματη σύνδεση

Προσαρμογέας Οθόνης για Ασύρματη Σύνδεση: KCA-WL100 (Πωλείται ξεχωριστά)

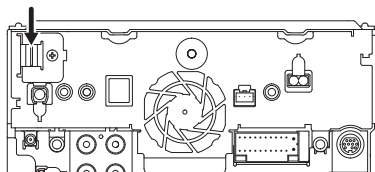

## ■ Στερέωση του καλωδίου επέκτασης USB

Στερεώστε το καλώδιο επέκτασης USB με μονωτική ταινία ή κάτι παρόμοιο ώστε να μην αποσυνδεθούν οι σύνδεσμοί του.

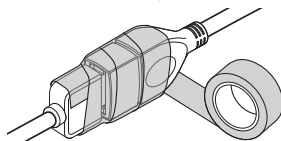

## ■ Συνδέοντας ένα iPod/iPhone

### ● Σύνδεσμος Lightning

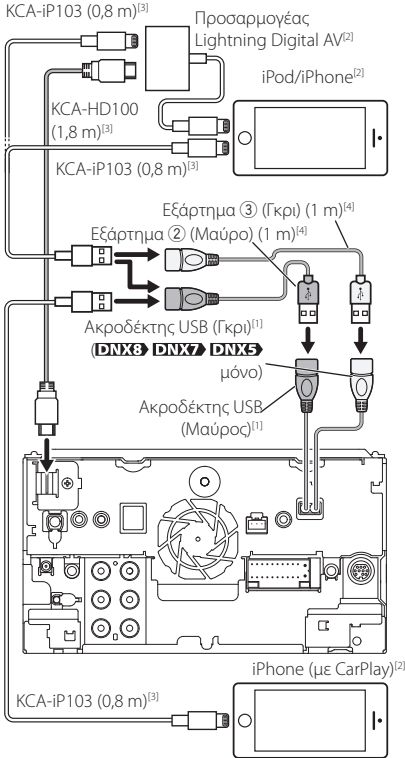

<sup>[1]</sup> Μέγιστο ρεύμα τροφοδοσίας USB:  
DC 5 V --- 1,5 A

<sup>[2]</sup> Πωλείται ξεχωριστά

<sup>[3]</sup> Προαιρετικό εξάρτημα

<sup>[4]</sup> Βλέπε **Στερέωση του καλωδίου επέκτασης USB (Σελ.82)**.

## ■ Συνδέστε ένα Android smartphone

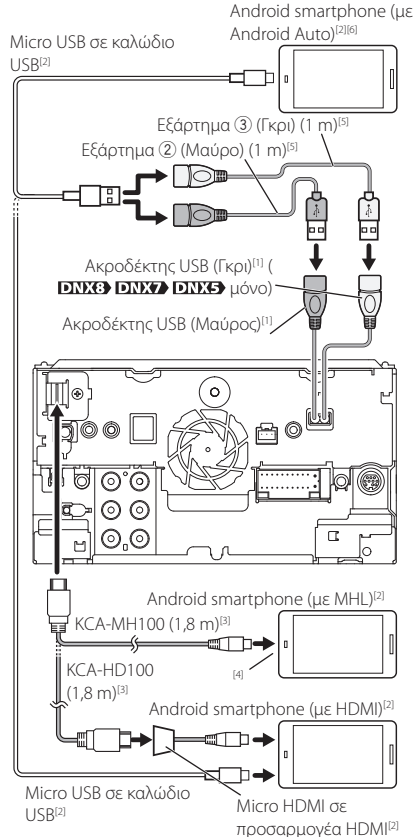

<sup>[1]</sup> Μέγιστο ρεύμα τροφοδοσίας USB:  
DC 5 V --- 1,5 A

<sup>[2]</sup> Πωλείται ξεχωριστά

<sup>[3]</sup> Προαιρετικό εξάρτημα

<sup>[4]</sup> Χρησιμοποιήστε προσαρμογέα μετατροπής για να συνδεθείτε με smartphone εάν είναι απαραίτητο.

<sup>[5]</sup> Βλέπε **Στερέωση του καλωδίου επέκτασης USB (Σελ.82)**.

<sup>[6]</sup> **DNX8 DNX7** μόνο

## ■ Σύνδεση Κάμερας ταμπλό

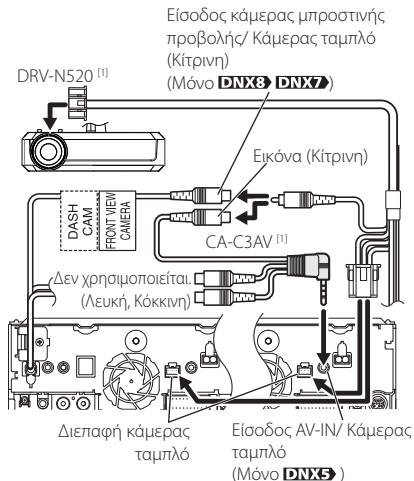

<sup>(1)</sup> Προαιρετικό εξάρτημα

# Αντιμέτωση Προβλημάτων

## Προβλήματα και λύσεις

Εάν παρουσιαστεί κάποιο πρόβλημα, ελέγξτε πρώτα τον παρακάτω πίνακα για τις πιθανές αιτίες.

### ΣΗΜΕΙΩΣΗ

- Ορισμένες λειτουργίες αυτής της μονάδας ενδέχεται να είναι απενεργοποιημένες λόγω κάποιας ρύθμισης που έχει πραγματοποιηθεί στη μονάδα.
- Ένα πρόβλημα, που μπορεί να φαίνεται ως δυσλειτουργία της μονάδας σας, ενδέχεται να αποτελεί απλά αποτέλεσμα ενός ελαφρώς λανθασμένου χειρισμού ή συνέπεια λανθασμένης καλωδίωσης.

## ■ Σχετικά με τις ρυθμίσεις

- **Δεν μπορώ να ρυθμίσω το subwoofer.**
- **Δεν μπορώ να ρυθμίσω τη φάση του subwoofer.**
- **Δεν αναπαράγεται ήχος από το subwoofer.**
- **Δεν μπορώ να ρυθμίσω το βεθυπερατό φίλτρο.**
- **Δεν μπορώ να ρυθμίσω το υπερηχητικό φίλτρο.**

Το subwoofer δεν είναι ρυθμισμένο σε ON.

➤ Ρυθμίστε το subwoofer σε ON. Βλέπε **Ρύθμιση Ηχείου/ Χ'over (Σελ.68)**.

Η λειτουργία δύο ζωνών είναι ενεργοποιημένη.

➤ Ρυθμίστε τη λειτουργία δύο ζωνών σε OFF. Βλέπε **Έλεγχος ζώνης (Σελ.73)**.

- **Δεν μπορώ να επιλέξω τον προορισμό εξόδου της δευτερεύουσας πηγής στη λειτουργία δύο ζωνών.**
- **Δεν μπορώ να ρυθμίσω την ένταση των πίσω ηχείων.**

Η λειτουργία δύο ζωνών είναι απενεργοποιημένη.

➤ Ρυθμίστε τη λειτουργία δύο ζωνών σε ON. Βλέπε **Έλεγχος ζώνης (Σελ.73)**.

- **Δεν μπορώ να ρυθμίσω τον ισοσταθμιστή.**
- **Δεν μπορώ να ρυθμίσω το δίκτυο διασταύρωσης.**

Η λειτουργία δύο ζωνών είναι ενεργοποιημένη.

➤ Ρυθμίστε τη λειτουργία δύο ζωνών σε OFF. Βλέπε **Έλεγχος ζώνης (Σελ.73)**.

## ■ Σχετικά με τις λειτουργίες ήχου

**Η ραδιοφωνική λήψη δεν είναι καλή.**

Η κεραία του αυτοκινήτου είναι κατεβασμένη.

➤ Ανοίξτε την κεραία μέχρι το τέρμα.

Το καλώδιο ελέγχου κεραίας δεν είναι συνδεδεμένο.

➤ Συνδέστε σωστά το καλώδιο. Βλέπε **Συνδέοντας το σύστημα και τα εξωτερικά εξαρτήματα (Σελ.81)**.

**Δεν μπορώ να επιλέξω ένα φάκελο.**

Η λειτουργία αναπαραγωγής με τυχαία σειρά είναι ενεργοποιημένη.

➤ Απενεργοποιήστε τη λειτουργία αναπαραγωγής με τυχαία σειρά.



**Δεν είναι δυνατή η επανάληψη της αναπαραγωγής κατά την αναπαραγωγή VCD.**

- Η λειτουργία PBC είναι ενεργοποιημένη.
- ▶ Απενεργοποιήστε τη λειτουργία PBC.

**Ο συγκακριμένος δίσκος δεν μπορεί να αναπαραχθεί, αλλά ένας άλλος δίσκος αναπαράγεται κανονικά.**

- Ο δίσκος έχει ρυπανθεί.
- ▶ Καθαρίστε το δίσκο. Βλέπε **Προληπτικά μέτρα για το χειρισμό των δίσκων (Σελ.4)**.
- Ο δίσκος έχει εκτεταμένες γρατσουνιές.
- ▶ Δοκιμάστε έναν άλλο δίσκο.

**Παρουσιάζονται αναπηδήσεις ήχου κατά την αναπαραγωγή ενός αρχείου ήχου.**

- Ο δίσκος έχει γρατσουνιές ή έχει ρυπανθεί.
- ▶ Καθαρίστε το δίσκο. Βλέπε **Προληπτικά μέτρα για το χειρισμό των δίσκων (Σελ.4)**.
- Η κατάσταση της εγγραφής είναι κακή.
- ▶ Ξαναγράψτε το αρχείο ή χρησιμοποιήστε έναν άλλο δίσκο.

**Λοιπά**

**Ο τόνος του αισθητήρα αφής δεν ακούγεται.**

- Χρησιμοποιείται η υποδοχή προενίσχυσης (Preout).
- ▶ Ο τόνος του αισθητήρα αφής δεν μπορεί να εξαχθεί από την υποδοχή προενίσχυσης.

**Μηνύματα σφάλματος**

Σε περίπτωση λανθασμένου χειρισμού της μονάδας, η αιτία του προβλήματος εμφανίζεται με μορφή μηνύματος στην οθόνη.

**here is an error in the speaker wiring. Please check the connections. (εδώ υπάρχει σφάλμα στην καλωδίωση του ηχείου. Ελέγξτε τις συνδέσεις.)**

- Το προστατευτικό κύκλωμα ενεργοποιήθηκε λόγω βραχυκυκλώματος ενός καλωδίου ηχείου ή επαφής του καλωδίου με το αμάξωμα του αυτοκινήτου.
- ▶ Καλωδιώστε ή μονώστε το καλώδιο του ηχείου κατάλληλα και απενεργοποιήστε και ενεργοποιήστε ξανά τη συσκευή.

**Hot Error (Σφ. θερμ.)**

- Εάν η εσωτερική θερμοκρασία της μονάδας υπερβεί τους 60°C, ενεργοποιείται το κύκλωμα προστασίας και τονίζεται να μην είναι δυνατός ο χειρισμός της μονάδας.
- ▶ Χρησιμοποιήστε και πάλι τη μονάδα, αφού μειωθεί η θερμοκρασία της.

**Mecha Error (Μηχαν. σφ.)**

- Το disc player παρουσιάζει δυσλειτουργία.
- ▶ Εξάγετε το δίσκο και προσπαθήστε να τον εισάγετε εκ νέου. Επικοινωνήστε με τον αντιπρόσωπο της KENWOOD, εάν αυτή η ενδεικτική λυχνία συνεχίσει να αναβοσβήνει ή εάν δεν είναι δυνατή η εξαγωγή του δίσκου.

**Disc Error (Σφ. δίσκου)**

- Έχει τοποθετηθεί ένας δίσκος, που δεν είναι δυνατόν να αναπαραχθεί.
- ▶ Αλλάξτε το δίσκο. Βλέπε **Αναπαράγόμενα μέσα και αρχεία (Σελ.86)**.

**Read Error (Σφ. ανάγν.)**

- Ο δίσκος έχει ρυπανθεί.
- ▶ Καθαρίστε το δίσκο. Βλέπε **Προληπτικά μέτρα για το χειρισμό των δίσκων (Σελ.4)**.
- Ο δίσκος έχει τοποθετηθεί ανεστραμμένος.
- ▶ Τοποθετήστε το δίσκο με την πλευρά της ετικέτας προς τα πάνω.

**Region Code Error (Σφ. κωδ. περιοχής)**

- Ο δίσκος, που θέλετε να αναπαραχθεί, έχει έναν κωδικό περιοχής, ο οποίος δεν μπορεί να αναπαραχθεί σε αυτή τη μονάδα.
- ▶ Βλέπε **Κωδικό περιοχής σε ολόκληρο τον κόσμο (Σελ.88)** ή χρησιμοποιήστε έναν άλλο δίσκο.

**Error (Σφάλ) 07-67**

- Η μονάδα δεν λειτουργεί σωστά λόγω κάποιας αιτίας ή άλλου λόγου.
- ▶ Απενεργοποιήστε και ενεργοποιήστε ξανά τη συσκευή. Εάν το μήνυμα «Error 07-67» (Σφάλ. 07-67) δεν σταματήσει να εμφανίζεται, επισκεφθείτε τον τοπικό αντιπρόσωπο της KENWOOD.

**No Device (Καμία Συσκευή) (Συσκευή USB)**

- Η συσκευή USB έχει επιλεγεί ως πηγή, παρόλο που δεν υπάρχει συνδεδεμένη συσκευή USB.
- ▶ Αλλάξτε την πηγή και επιλέξτε οποιαδήποτε άλλη πηγή εκτός του USB/iPod. Συνδέστε μια συσκευή USB και αλλάξτε και πάλι την πηγή σε USB.

**Disconnected (Αποσυνδεδεμένο) (iPod, Bluetooth audio player)**

- Το iPod/Bluetooth audio player έχει επιλεγεί ως πηγή, παρόλο που δεν υπάρχει συνδεδεμένο iPod/Bluetooth audio player.
- ▶ Αλλάξτε την πηγή και επιλέξτε οποιαδήποτε άλλη πηγή εκτός του iPod/Bluetooth. Συνδέστε ένα iPod/Bluetooth audio player και αλλάξτε και πάλι την πηγή σε iPod/Bluetooth.

**No Media file (Δεν υπάρχει αρχείο μέσων)**

- Η συνδεδεμένη συσκευή USB δεν περιέχει κανένα αρχείο ήχου, που να μπορεί να αναπαραχθεί. Επιχειρήθηκε η αναπαραγωγή ενός μέσου, το οποίο δεν περιέχει εγγεγραμμένα δεδομένα, τα οποία μπορούν να αναπαραχθούν από τη μονάδα.
- ▶ Βλέπε **Αναπαράγόμενα μέσα και αρχεία (Σελ.86)** και δοκιμάστε μια άλλη συσκευή USB.

**USB device over current status detected. (Ανιχνεύτηκε υπερένταση στη συσκευή USB.)**

- Η συνδεδεμένη συσκευή USB παρουσιάζει τρέχουσα χωρητικότητα υψηλότερη από το επιτρεπόμενο όριο.
- ▶ Ελέγξτε τη συσκευή USB. Ενδέχεται να έχει παρουσιάσει πρόβλημα η συνδεδεμένη συσκευή USB.
- ▶ Αλλάξτε την πηγή και επιλέξτε οποιαδήποτε άλλη πηγή εκτός του USB. Αφαιρέστε τη συσκευή USB.

**Navigation Error. Please turn on power again later. (Σφάλμα πλοήγησης. Παρακαλούμε επανεργοποιήστε την τροφοδοσία αργότερα.)**

- Έχει παρουσιαστεί σφάλμα επικοινωνίας λόγω υπερβολικά χαμηλής θερμοκρασίας.
- ▶ Επανεργοποιήστε την τροφοδοσία, αφού θερμάνετε το εσωτερικό του αυτοκινήτου.

# Παράρτημα

## Αναπαραγόμενα μέσα και αρχεία

Μπορείτε να αναπαράγετε διάφορα είδη μέσων και αρχείων σε αυτήν τη μονάδα.

### ■ Λίστα αναπαραγόμενων δίσκων

Τύποι δίσκων / Βασικό		Υποστήριξη	Σχόλιο
DVD	DVD Video	○	
	DVD Audio	×	
	DVD-VR	×	
	DVD-R* <sup>1</sup>	○	<ul style="list-style-type: none"> <li>Αναπαραγωγή MP3/ WMA/ AAC/ WAV/ FLAC/ Vorbis/ MPEG1/ MPEG2/ MPEG4/ H.264/ WMV/ MKV</li> <li>Αναπαραγωγή Multi-border/Multisession (η αναπαραγωγή εξαρτάται από την κατάσταση σύνταξης)</li> </ul>
	DVD-RW	○	
	DVD+R	○	
	DVD+RW	○	
	DVD-R DL (Dual layer)	○	Μόνο μορφή βίντεο
	DVD+R DL (Double layer)	○	
DVD-RAM	×		
CD	CD μουσικής* <sup>1</sup>	○	
	CD-ROM	○	<ul style="list-style-type: none"> <li>Αναπαραγωγή MP3/ WMA/ AAC/ WAV/ FLAC/ Vorbis</li> </ul>
	CD-R	○	<ul style="list-style-type: none"> <li>Η λειτουργία Multisession υποστηρίζεται.</li> </ul>
	CD-RW	○	<ul style="list-style-type: none"> <li>Η εγγραφή πακέτου δεν υποστηρίζεται.</li> </ul>
	DTS-CD	×	
	Video CD (VCD)	○	
	Super video CD	×	
	Photo CD	×	
	CD-EXTRA	△	Μπορεί να αναπαραχθεί μόνο το τμήμα CD μουσικής.
	HDCD	△	Κανονική ποιότητα ήχου CD μουσικής
CCCD	×		
Λοιπά	Dualdisc	×	
	Super audio CD	△	Μπορεί να αναπαραχθεί μόνο το CD layer.

○ : Η αναπαραγωγή είναι δυνατή.

△ : Η αναπαραγωγή είναι εν μέρει δυνατή.

×

\*<sup>1</sup> Μη συμβατό με τους δίσκους 8 cm (3 ίντσες).

### ■ Χρήση DualDisc

Κατά την αναπαραγωγή ενός «DualDisc» σε αυτή τη μονάδα, η μη αναπαραγόμενη επιφάνεια του δίσκου ενδέχεται να γρατσουνιστεί κατά την εισαγωγή ή την εξαγωγή του δίσκου. Λόγω του ότι η επιφάνεια του CD μουσικής δεν συμμορφώνεται με το πρότυπο CD, η αναπαραγωγή ενδέχεται να μην είναι δυνατή. (Το «DualDisc» είναι ένας δίσκος, του οποίου η μία επιφάνεια περιέχει σήματα προτύπου DVD και άλλη επιφάνεια περιέχει σήματα CD μουσικής.)

### ■ Σχετικά με τη μορφή του δίσκου

Η μορφή του δίσκου πρέπει να είναι μία από τις παρακάτω.

- ISO 9660 Level 1/2
- Joliet
- Romeo
- Long file name

## ■ Σχετικά με τα αρχεία

Υποστηρίζονται τα παρακάτω αρχεία ήχου, βίντεο και εικόνας.

### ■ Αρχεία ήχου που μπορούν να αναπαραχθούν

	Μορφή	Ρυθμός μετάδοσης bit	Συχνότητα δειγματοληψίας	Καταμέτρηση bit
AAC-LC (.m4a)	MPEG2/4 AAC LC HE-AAC(V1,V2)	8 – 320kbps, VBR	16 – 48 kHz	16 bit
MP3 (.mp3)	MPEG 1/2 Audio Layer 3	8 – 320kbps, VBR	16 – 48 kHz	16 bit
WMA (.wma)	Προφίλ L3 Βασικού Ήχου Windows Media (Έκδοση 7,8,9)	8 – 320kbps	16 – 48 kHz	16 bit
Linear PCM (WAVE) (.wav)	Μορφή Ήχου κυματομορφής RIFF	–	16 – 48 kHz (Δίσκος), 16 – 192 kHz (USB/ SD)	16/ 24 bit
FLAC (.flac)	flac	–	16 – 48 kHz (Δίσκος), 16 – 192 kHz (USB/ SD)	16/ 24 bit
Vorbis (.ogg)	vorbis	VBR	16 – 48 kHz	16 bit
DSD (.dsf, .dff)	DSF DSDIFF	–	2,8 MHz, 5,6 MHz, 11,2 MHz	1 bit

#### ΣΗΜΕΙΩΣΗ

- Εάν στον ίδιο δίσκο έχει εγγραφεί μουσική κανονικού CD και άλλων συστημάτων αναπαραγωγής, αναπαράγεται μόνο το σύστημα αναπαραγωγής, που είναι εγγεγραμμένο στο πρώτο σετ δεδομένων.
- Τα αρχεία WMA και AAC, που προστατεύονται μέσω DRM, δεν είναι δυνατόν να αναπαραχθούν.
- Ο ήχος DSD μετατρέπεται σε ήχο PCM πριν την αναπαραγωγή.
- Δεν υποστηρίζεται η ετικέτα EmChinks του DSDIFF.
- Παρόλο που τα αρχεία ήχου συμμορφώνονται με τα παραπάνω πρότυπα, η αναπαραγωγή ενδέχεται να μην είναι δυνατή, ανάλογα με τον τύπο ή την κατάσταση του μέσου ή της συσκευής.

### ■ Αποδεκτά Αρχεία βίντεο

	Προφίλ	Μέγ. μέγεθος εικόνας	Μέγ. ρυθμός μετάδοσης bit	Μορφή ήχου
MPEG-1 (.mpg, .mpeg)	–	352 × 240, 352 × 288	1,5 Mbps	MPEG Audio Layer 2
MPEG-2 (.mpg, .mpeg)	MP@ML	720 × 480, 720 × 576	8 Mbps	MPEG Audio Layer 2
H.264/MPEG-4 AVC (.mp4, .m4v, .avi, .flv, .f4v)	Baseline Profile, Main Profile	1.920 × 1.080 (30 fps)	8 Mbps	MP3, AAC
MPEG-4 (.mp4, .avi)	Advanced Simple Profile	1.920 × 1.080 (30 fps)	8 Mbps	MP3, AAC
WMV (.wmv)	Main Profile	1.920 × 1.080 (30 fps)	8 Mbps	WMA
MKV (.mkv)	Μορφή βίντεο που προκύπτει από H.264/MPEG-4 AVC, MPEG-4, WMV			MP3, AAC, WMA, Vorbis, FLAC

### ■ Περιορισμός της δομής για το αρχείο και τον φάκελο

	Μέσο δίσκου	Συσκευή USB
Μέγιστος αριθμός στρωμάτων φακέλων	8	8
Μέγιστος αριθμός αρχείων (ανά φάκελο)	999	999
Μέγιστος αριθμός φακέλων (ανά φάκελο)	5000	9999
Μέγιστος αριθμός φακέλων (ανά συσκευή)	5000	–

#### ΣΗΜΕΙΩΣΗ

- Μπορείτε να καταχωρήσετε ένα όνομα φακέλου και ένα όνομα αρχείου με 255 ή λιγότερες χαρακτήρες μονού byte.
- Δεν είναι δυνατή η αναπαραγωγή αρχείων σε φάκελο, του οποίου το όνομα ξεκινά με τελεία (.).

## Κωδικοί περιοχής σε ολόκληρο τον κόσμο

Στα DVD player καταχωρείται ένας κωδικός περιοχής, ανάλογα με τη χώρα ή την περιοχή διάθεσής τους, σύμφωνα με τον παρακάτω χάρτη.

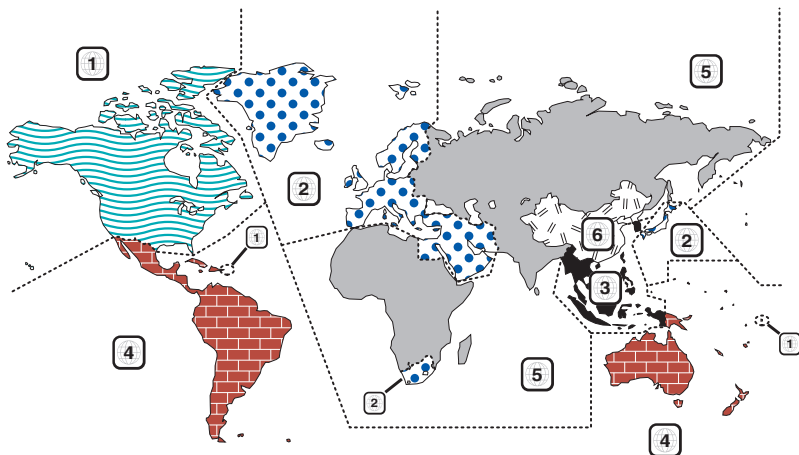

### ■ Σημάνσεις δίσκων DVD



Επισημαίνει έναν αριθμό περιοχής. Οι δίσκοι με αυτή τη σήμανση μπορούν να αναπαραχθούν σε όλα τα DVD player.



Καταδεικνύει τον αριθμό των εγγεγραμμένων γλωσσών ήχου. Σε μια ταινία μπορούν να εγγραφούν μέχρι και 8 γλώσσες. Μπορείτε να επιλέξετε την επιθυμητή γλώσσα.



Καταδεικνύει τον αριθμό των εγγεγραμμένων γλωσσών υποτίτλων. Μπορούν να εγγραφούν μέχρι και 32 γλώσσες.



Εάν ένας δίσκος DVD περιέχει σκηνές κινηματογραφημένες από πολλαπλές γωνίες, μπορείτε να επιλέξετε την επιθυμητή γωνία.

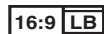

Καταδεικνύει τον τύπο της οθόνης για την εικόνα. Η αριστερή σήμανση καταδεικνύει ότι μια ευρεία εικόνα (16:9) απεικονίζεται σε μια στάνταρ οθόνη τηλεόρασης (4:3) με μαύρες ρίγες στην επάνω και στην κάτω πλευρά της οθόνης (letter box).

### ■ Σημάνσεις ρύθμισης λειτουργίας

Σε συνδυασμό με αυτό το DVD, ορισμένες λειτουργίες αυτής της μονάδας, όπως η λειτουργία αναπαραγωγής, ενδέχεται να υπόκεινται σε περιορισμούς, ανάλογα με την τοποθεσία, στην οποία αναπαράγεται το DVD. Σε μια τέτοια περίπτωση, οι παρακάτω σημάνσεις θα εμφανιστούν στην οθόνη. Για περισσότερες πληροφορίες, ανατρέξτε στο εγχειρίδιο του δίσκου.



### ■ Δίσκοι με περιορισμένη διάρκεια χρήσης

Μην αφήνετε δίσκους με περιορισμένη διάρκεια χρήσης μέσα σε αυτή τη μονάδα. Εάν φορτώσετε ένα δίσκο, που έχει ήδη λήξει, ενδέχεται να μην είναι δυνατόν να τον αφαιρέσετε από αυτή τη μονάδα.

## Κωδικοί γλώσσας DVD

Κωδικός	Γλώσσα
aa	Αφάρ
ab	Αμπαζικά
af	Αφρικάνος
am	Αμχαρικά
ar	Αραβικά
as	Ασαμέζικα
ay	Αϊμάρα
az	Αζερμπαϊτζανικά
ba	Μπασκίρ
be	Λευκωσικά
bg	Βουλγαρικά
bh	Μπιχάρι
bi	Μπιόλαμα
bn	Μενγκάλι, Μπάνγκλα
bo	Θιβετιανά
br	Βρετονικά
ca	Καταλανικά
co	Κορσικανικά
cs	Τσέχικα
cy	Ουαλικά
da	Δανικά
de	Γερμανικά
dz	Μπουτάνι
el	Ελληνικά
en	Αγγλικά
eo	Εσπεράντο
es	Ισπανικά
et	Εσθονικά
eu	Βασκικά
fa	Περσικά
fi	Φινλανδικά
fj	Φίτζι
fo	Φαροεζικά
fr	Γαλλικά
fy	Φριζικά
ga	Ιρλανδικά
gd	Σκωτσέζικα Γαελικά
gl	Γαλικιανά
gn	Γκουαρανί
gu	Γκουτζαράτι
ha	Χάουσα
he	Εβραϊκά
hi	Χίντι
hr	Κροατικά
hu	Ουγγρικά
hy	Αρμένικα

Κωδικός	Γλώσσα
ia	Διεθνής τεχνητή γλώσσα
ie	Διεθνής τεχνητή γλώσσα
ik	Ινουπιάκ
id	Ινδονησιακά
is	Ισλανδικά
it	Ιταλικά
ja	Ιαπωνικά
jv	Ιαβανέζικα
ka	Γεωργιανά
kk	Καζαχικά
kl	Γροιλανδικά
km	Καμποτζιανά
kn	Κανάντα
ko	Κορεάτικα
ks	Κασμίρι
ku	Κουρδικά
ky	Κιργιζιανά
la	Λατινικά
lb	Λουξεμβουργιανά
ln	Λινγκάλα
lo	Λαοτιανά
lt	Λιθουανικά
lv	Λετονικά
mg	Μαλαγκάσι
mi	Μαορί
mk	Σλαβομακεδονικά
ml	Μαλαγιάλαμ
mn	Μογγολικά
mo	Μολδαβικά
mr	Μαράθι
ms	Μαλαισιανά
mt	Μαλτέζικα
my	Βιρμανικά
na	Ναουρού
ne	Νεπαλέζικα
nl	Ολλανδικά
no	Νορβηγικά
oc	Οκκπέν
om	(Αφάν) Ορόμο
or	Ορίγια
pa	Πουντζάμπι
pl	Πολωνικά
ps	Παστό, Πουστό
pt	Πορτογαλικά
qu	Κέτσουα
rm	Ραιτικά-Ρομανικά

Κωδικός	Γλώσσα
rn	Κιρούντι
ro	Ρουμανικά
ru	Ρωσικά
rw	Κινουαρούαντα
sa	Σανσκριτικά
sd	Σίντι
sg	Σάνγκο
sh	Σερβοκροατικά
si	Σιναλεζικά
sk	Σλοβακικά
sl	Σλοβενικά
sm	Σαμόα
sn	Σόνα
so	Σομαλικά
sq	Αλβανικά
sr	Σερβικά
ss	Σισβάτι
st	Σεσότο
su	Σουντανεζικά
sv	Σουηδικά
sw	Σουαχίλι
ta	Ταμίλ
te	Τελούγκου
tg	Τατζικικά
th	Ταϊλανδικά
ti	Τιγκρινία
tk	Τουρκμενικά
tl	Ταγκαλόγκ
tn	Σετσουανικά
to	Τόνγκαν
tr	Τουρκικά
ts	Τσόγκα
tt	Τατάρ
tw	Τούι
uk	Ουκρανικά
ur	Ούρντου
uz	Ουζμπεκικά
vi	Βιετναμέζικα
vo	Βολαπούκ
wo	Γουόλοφ
xh	Ξόσα
yo	Γιορούμπα
zh	Κινέζικα
zu	Ζουλού

## Προδιαγραφές

### ■ Τμήμα οθόνης

Μέγεθος εικόνας

**DNX8 DNX7**

: 6,95 ίντσες εύρους (διαγώνια)

: 156,6 mm (Π) × 81,6 mm (Υ)

**DNX5 DNX6**

: 6,2 ίντσες εύρους (διαγώνια)

: 137,5 mm (Π) × 77,2 mm (Υ)

Σύστημα οθόνης

: Πάνελ TN LCD

Σύστημα οδήγησης

: Σύστημα TFT active matrix

Αριθμός εικονοστοιχείων

: 1.152.000 (800 H x 480 V x RGB)

Οφέλιμα εικονοστοιχεία

: 99,99 %

Διάταξη εικονοστοιχείων

: Διάταξη RGB striped

Οπισθοφωτισμός

: LED

### ■ Τμήμα DVD player

Μετατροπείας D/A

: 24/ 32 bit

Αποκωδικοποιητής ήχου

: Linear PCM/ Dolby Digital/ MP3/ WMA/ AAC/ WAV/ FLAC/ Vorbis

Αποκωδικοποιητής βίντεο

: MPEG1/ MPEG2/ MPEG4/ WMV/ H.264/ MKV

Αυξομείωση έντασης ήχου & κυματισμός ήχου

: Τιμή χαμηλότερη από το μετρήσιμο μέγεθος

Απόκριση συχνότητας

• 96 kHz : 20 – 44.000 Hz

• 48 kHz : 20 – 22.000 Hz

• 44,1 kHz : 20 – 20.000 Hz

Ολική αρμονική παραμόρφωση

: 0,010 % (1 kHz)

Λόγος S/N (dB)

: 90,5 dB

Δυναμική περιοχή

: 89 dB

Μορφή δίσκου

: DVD-Video/ VIDEO-CD/ CD-DA

Ποσοτικός αριθμός bit

: 16/ 20/ 24 bit

### ■ Τμήμα διεπαφής USB

Πρότυπο USB

: USB 2.0 High Speed

Σύστημα αρχείων

: FAT 16/ 32, exFAT, NTFS

Μέγιστο ρεύμα τροφοδοσίας

**DNX8 DNX7 DNX5**

: DC 5 V  1,5 A x 2

**DNX6**

: DC 5 V  1,5 A

Μετατροπείας D/A

: 24/ 32 bit

Αποκωδικοποιητής ήχου

: MP3/ WMA/ AAC/ WAV/ FLAC/ Vorbis/ DSD

Αποκωδικοποιητής βίντεο

: MPEG1/ MPEG2/ MPEG4/ WMV/ H.264/ MKV

### ■ SD (**DNX8 DNX7 DNX5**)

Πρότυπο SD

: SD / SDHC / SDXC

Συμβατό σύστημα αρχείων

: FAT 16/ 32, exFAT, NTFS

Χωρητικότητα

: Μέγιστο 2 T Byte

Ρυθμός μεταφοράς δεδομένων

: Μέγιστο 24 Mbps

Αποκωδικοποιητής ήχου

: MP3/ WMA/ AAC/ WAV/ FLAC/ Vorbis/ DSD

Αποκωδικοποιητής βίντεο

: MPEG1/ MPEG2/ MPEG4/ WMV/ H.264/ MKV

### ■ Τμήμα HDMI/ MHL

HDMI

: Τύπου A

Υποστηριζόμενη έκδοση MHL

: MHL 2

Μέγιστο ρεύμα τροφοδοσίας MHL

: DC 5 V  900 mA

Ανάλυση Εισόδου

• VGA (640x480p @59,94 Hz/60 Hz)

• 480p (720x480p @59,94 Hz/60 Hz)

• 720p (1.280x720p @59,94 Hz/60 Hz)

Τύπος Ήχου Εισόδου

: 32K/ 44,1 K/ 48 K/ 88,2 K/ 96 K/ 176,2 K/ 192 K Hz  
16/20/24-bit Linear PCM

## ■ Τμήμα Bluetooth

### Τεχνολογία

: Bluetooth Έκδ.3.0

### Συχνότητα

: 2,402 – 2,480 GHz

### Ισχύς εξόδου

: +4dBm (MAX), 0dBm (AVE), κατηγορία ισχύος 2

### Μέγιστη εμβέλεια επικοινωνίας

: Οπτική ευθεία περίπου 10 m

### Κωδικοποιητής ήχου

: SBC/ AAC

### Προφίλ (Υποστηρίξιμη Πολλαπλών Προφίλ)

- HFP (V1.6) (Hands Free Profile)
- SPP (Serial Port Profile)
- A2DP (Advanced Audio Distribution Profile)
- AVRCP (V1.5) (Audio/Video Remote Control Profile)
- HID (Human Interface Device Profile - Προφίλ Ανθρώπινου Μέσου Διεπαφής)
- PBAP (Phonebook Access Profile)

## ■ Τμήμα DSP

### Ισοσταθμιστής γραφικών

Μπάντα: 13 μπάντες

Συχνότητα (BAND1 – 13)

: 62,5/ 100/ 160/ 250/ 400/ 630/ 1k/ 1,6k/ 2,5k/ 4k/ 6,3k/ 10k/ 16k Hz

### Ενίσχυση

: -9/-8/-7/-6/-5/-4/-3/-2/-1/0/1/2/3/4/5/6/7/8/9 dB

### 2Way X'Over

#### Υψηλεπερατό φίλτρο

Συχνότητα: Through (Διέλευσης), 30/ 40/ 50/ 60/ 70/ 80/ 90/ 100/ 120/ 150 / 180/ 220/ 250 Hz

Κλίση: -6/-12/-18/-24 dB/Oct.

#### Βεθυπερατό φίλτρο

Συχνότητα: 30/ 40/ 50/ 60/ 70/ 80/ 90/ 100/ 120/ 150/ 180/ 220/ 250 Hz, Through

(Διέλευσης)

Κλίση: -6/-12/-18/-24 dB/Oct.

### 3Way X'Over

#### Υψηλεπερατό φίλτρο

Συχνότητα: 1 k/ 1,6 k/ 2,5 k/ 4 k/ 5 k/ 6,3 k/ 8 k/ 10 k/ 12,5 k Hz

Κλίση: -6/-12 dB/Oct.

Ενίσχυση: -8/ -7/ -6/ -5/ -4/ -3/ -2/ -1/ 0 dB

#### Ζωνοπερατό φίλτρο

Συχνότητα: Through (Διέλευσης), 30/ 40/ 50/ 60/ 70/ 80/ 90/ 100/ 120/ 150 / 180/ 220/ 250 Hz

1 k/ 1,6 k/ 2,5 k/ 4 k/ 5 k/ 6,3 k/ 8 k/ 10 k/ 12,5 k Hz, Διέλευσης

Κλίση: -6/-12 dB/Oct.

Ενίσχυση: -8/ -7/ -6/ -5/ -4/ -3/ -2/ -1/ 0 dB

#### Βεθυπερατό φίλτρο

Συχνότητα: 30/ 40/ 50/ 60/ 70/ 80/ 90/ 100/ 120/ 150/ 180/ 220/ 250 Hz, Through

(Διέλευσης)

Κλίση: -6/-12 dB/Oct.

Ενίσχυση: -8/ -7/ -6/ -5/ -4/ -3/ -2/ -1/ 0 dB

### Θέση

Καθυστέρηση μπροστά / πίσω / subwoofer

: 0 – 6,1 m (Διαβάθμιση 0,01 m)

Ενίσχυση

: -8 – 0 dB

### Στάθμη subwoofer

: -50 – +10 dB

## ■ Τμήμα DAB (DAB+ DAB+) / DNX5170DABS/ DNX317DABS)

### Περιοχή συχνοτήτων

ΜΠΑΝΤΑ L: 1452,960 – 1490,624 (MHz)

ΜΠΑΝΤΑ III: 174,928 – 239,200 (MHz)

### Ευαισθησία

: -100 dBm

### Λόγος S/N (dB)

: 90 dB

## ■ Τμήμα Συνδέσμου Ψηφιακής Κεραίας (DAB+ DAB+) / DNX5170DABS/ DNX317DABS)

### Τύπος συνδέσμου

: SMB

### Τάση εξόδου (11 – 16V)

: 14,4 V

### Μέγιστο ρεύμα

: < 100 mA

## ■ Τμήμα ραδιοφώνου FM

### Περιοχή συχνοτήτων (βήμα)

: 87,5 MHz – 108,0 MHz (50 kHz)

### Ωφέλιμη ευαισθησία (S/N : 26 dB)

: 9,3 dBf (0,8 μV/75 Ω)

### Ευαισθησία σίγασης (S/N : 46 dB)

: 15,2 dBf (1,6 μV/75 Ω)

### Απόκριση συχνοτήτας

: 30 Hz – 15 kHz

### Λόγος S/N (dB)

: 75 dB (MONO)

### Επιλεκτικότητα (± 400 kHz)

: Επάνω από 80 dB

### Στερεοφωνικός διαχωρισμός

: 45 dB (1 kHz)

## ■ Τμήμα ραδιοφώνου AM

### Περιοχή συχνοτήτων (βήμα)

LW: 153 – 279 kHz (9 kHz)

MW: 531 – 1611 kHz (9 kHz)

### Ωφέλιμη ευαισθησία

MW: 25μV

LW: 45μV

## Παράρτημα

### ■ Τμήμα βίντεο

Σύστημα χρώματος της εξωτερικής εισόδου βίντεο  
: NTSC/PAL

Στάθμη Εισόδου Εξωτερικού Βίντεο (μίνι υποδοχή)  
: 1 Vp-p/ 75 Ω

Μέγιστη Στάθμη Εισόδου Εξωτερικού Ήχου (μίνι υποδοχή)  
: 2 V/ 25 kΩ

Στάθμη εισόδου βίντεο (υποδοχές RCA)  
: 1 Vp-p/ 75 Ω

Στάθμη εξόδου βίντεο (υποδοχές RCA)  
: 1 Vp-p/ 75 Ω

Στάθμη εξόδου ήχου (μίνι υποδοχή)  
: 1,2 V/ 10 kΩ

### ■ Τμήμα ήχου

Μέγιστη ισχύς (μπροστά & πίσω)  
: 50 W × 4

Τυπική Έξοδος Ισχύος (Εμπρός και Πίσω)  
Πλήρης Ισχύς Εύρους Ζώνης (σε λιγότερο από 1% THD)  
: 22 W × 4

Ζώνη συχνοτήτων εξόδου  
: 20 – 88.000 Hz

Στάθμη προενίσχυσης (V)

**DNX3**

: 5 V/ 10 kΩ

**DNX7** **DNX5**

: 4 V/ 10 kΩ

Σύνθετη αντίσταση προενίσχυσης

**DNX3**

: ≤ 300 Ω

**DNX7** **DNX5**

: ≤ 600 Ω

Σύνθετη αντίσταση ηχείων

: 4 – 8 Ω

### ■ Τμήμα πλοήγησης

Δέκτης  
: Δέκτης GPS υψηλής ευαισθησίας

Συχνότητα λήψης  
: 1575,42 MHz (κωδικός C/A)

Χρόνοι λήψης σήματος  
Κρύο : 29 δευτερόλεπτα (τυπ.)  
(Όλοι οι δορυφόροι στα -130 dBm χωρίς υποβοήθηση)

Ρυθμός ενημέρωσης  
: 1/δευτερόλεπτο, συνεχής

Ακρίβεια  
Θέση: <2,5 μέτρα, CEP, στα -130 dBm  
Ταχύτητα: 0,1 meter/sec

Μέθοδος εντοπισμού θέσης  
: GPS

Κεραία  
: Εξωτερική κεραία GPS

### ■ Γενικά

Τάση λειτουργίας  
: 14,4 V (επιτρεπόμεν. 10,5 – 16 V)

Μέγιστη κατανάλωση ρεύματος  
: 15 A

Διαστάσεις τοποθέτησης (Π × Υ × Β)

**DNX3** **DNX7**

: 182 × 112 × 163 mm

**DNX5** **DNX3**

: 182 × 112 × 153 mm

Φάσμα θερμοκρασίας λειτουργίας

: -10 °C – +60 °C

Βάρος

**DNX3**

: 2,7 kg

**DNX7**

: 2,5 kg

**DNX5** **DNX3**

: 2,1 kg

### ΣΗΜΕΙΩΣΗ

- Παρόλο που τα ωφέλιμα εικονοστοιχεία για το πάνελ υγρών κρυστάλλων αναφέρονται ως 99,99% ή περισσότερο, ένα ποσοστό 0,01% των εικονοστοιχείων ενδέχεται να μην ανάβουν ή να ανάβουν λανθασμένα.

**Οι προδιαγραφές ενδέχεται να τροποποιηθούν χωρίς προειδοποίηση.**



## Σχετικά με αυτή τη μονάδα

### ■ Πνευματικά δικαιώματα

- Το λεκτικό σήμα και τα λογότυπα Bluetooth® είναι σήματα κατατεθέντα της Bluetooth SIG, Inc. και κάθε χρήση τους από την JVC KENWOOD Corporation έχει πραγματοποιηθεί κατόπιν αδείας. Όλα τα υπόλοιπα εμπορικά σήματα και οι εμπορικές επωνυμίες αποτελούν ιδιοκτησία των αντίστοιχων κατόχων.
- Κατασκευάζεται κατόπιν αδείας από την Dolby Laboratories.  
Τα Dolby, Dolby Audio και το σύμβολο διπλού D αποτελούν εμπορικά σήματα της Dolby Laboratories.
-  is a trademark of DVD Format/Logo Licensing Corporation registered in the U.S., Japan and other countries.
- This item incorporates copy protection technology that is protected by U.S. patents and other intellectual property rights of Rovi Corporation. Reverse engineering and disassembly are prohibited.
- The "AAC" logo is a trademark of Dolby Laboratories.
- "Made for iPod" and "Made for iPhone" mean that an electronic accessory has been designed to connect specifically to iPod, or iPhone, respectively, and has been certified by the developer to meet Apple performance standards. Apple is not responsible for the operation of this device or its compliance with safety and regulatory standards. Please note that the use of this accessory with iPod, or iPhone may affect wireless performance.
- iPhone, iPod, iPod classic, iPod nano, and iPod touch are trademarks of Apple Inc., registered in the U.S. and other countries.
- Apple, Siri, Apple CarPlay and Apple CarPlay logo are trademarks of Apple Inc., registered in the U.S. and other countries.
- INRIX is a registered trademark of INRIX, Inc.
- SPOTIFY and the Spotify logo are among the registered trademarks of Spotify AB.
- Android, Android Auto, Google Play and other marks are trademarks of Google Inc.
- SDXC and microSDXC Logos are trademarks of SD-3C, LLC.
- The terms HDMI and HDMI High-Definition Multimedia Interface, and the HDMI logo are trademarks or registered trademarks of HDMI Licensing LLC in the United States and other countries.
- MHL and the MHL logo are a trademark or registered trademark of MHL, LLC.  
- Incorporates MHL 2

- THIS PRODUCT IS LICENSED UNDER THE AVC PATENT PORTFOLIO LICENSE FOR THE PERSONAL USE OF A CONSUMER OR OTHER USES IN WHICH IT DOES NOT RECEIVE REMUNERATION TO (i) ENCODE VIDEO IN COMPLIANCE WITH THE AVC STANDARD ("AVC VIDEO") AND/OR (ii) DECODE AVC VIDEO THAT WAS ENCODED BY A CONSUMER ENGAGED IN A PERSONAL ACTIVITY AND/OR WAS OBTAINED FROM A VIDEO PROVIDER LICENSED TO PROVIDE AVC VIDEO. NO LICENSE IS GRANTED OR SHALL BE IMPLIED FOR ANY OTHER USE. ADDITIONAL INFORMATION MAY BE OBTAINED FROM MPEG LA, L.L.C. SEE [HTTP://WWW.MPEGLA.COM](http://www.mpegla.com)
- THIS PRODUCT IS LICENSED UNDER THE MPEG-4 VISUAL PATENT PORTFOLIO LICENSE FOR THE PERSONAL AND NON-COMMERCIAL USE OF A CONSUMER FOR (i) ENCODING VIDEO IN COMPLIANCE WITH THE MPEG-4 VISUAL STANDARD ("MPEG-4 VIDEO") AND/OR (ii) DECODING MPEG-4 VIDEO THAT WAS ENCODED BY A CONSUMER ENGAGED IN A PERSONAL AND NON-COMMERCIAL ACTIVITY AND/OR WAS OBTAINED FROM A VIDEO PROVIDER LICENSED BY MPEG LA TO PROVIDE MPEG-4 VIDEO. NO LICENSE IS GRANTED OR SHALL BE IMPLIED FOR ANY OTHER USE. ADDITIONAL INFORMATION INCLUDING THAT RELATING TO PROMOTIONAL, INTERNAL AND COMMERCIAL USES AND LICENSING MAY BE OBTAINED FROM MPEG LA, LLC. SEE [HTTP://WWW.MPEGLA.COM](http://www.mpegla.com).
- THIS PRODUCT IS LICENSED UNDER THE VC-1 PATENT PORTFOLIO LICENSE FOR THE PERSONAL AND NON-COMMERCIAL USE OF A CONSUMER TO (i) ENCODE VIDEO IN COMPLIANCE WITH THE VC-1 STANDARD ("VC-1 VIDEO") AND/OR (ii) DECODE VC-1 VIDEO THAT WAS ENCODED BY A CONSUMER ENGAGED IN A PERSONAL AND NON-COMMERCIAL ACTIVITY AND/OR WAS OBTAINED FROM A VIDEO PROVIDER LICENSED TO PROVIDE VC-1 VIDEO. NO LICENSE IS GRANTED OR SHALL BE IMPLIED FOR ANY OTHER USE. ADDITIONAL INFORMATION MAY BE OBTAINED FROM MPEG LA, L.L.C. SEE [HTTP://WWW.MPEGLA.COM](http://www.mpegla.com)

- libFLAC

Copyright (C) 2000,2001,2002,2003,2004,2005,2006,2007,2008,2009 Josh Coalson

Redistribution and use in source and binary forms, with or without modification, are permitted provided that the following conditions are met:

- Redistributions of source code must retain the above copyright notice, this list of conditions and the following disclaimer.
- Redistributions in binary form must reproduce the above copyright notice, this list of conditions and the following disclaimer in the documentation and/or other materials provided with the distribution.
- Neither the name of the Xiph.org Foundation nor the names of its contributors may be used to endorse or promote products derived from this software without specific prior written permission.

THIS SOFTWARE IS PROVIDED BY THE COPYRIGHT HOLDERS AND CONTRIBUTORS "AS IS" AND ANY EXPRESS OR IMPLIED WARRANTIES, INCLUDING, BUT NOT LIMITED TO, THE IMPLIED WARRANTIES OF MERCHANTABILITY AND FITNESS FOR A PARTICULAR PURPOSE ARE DISCLAIMED. IN NO EVENT SHALL THE FOUNDATION OR CONTRIBUTORS BE LIABLE FOR ANY DIRECT, INDIRECT, INCIDENTAL, SPECIAL, EXEMPLARY, OR CONSEQUENTIAL DAMAGES (INCLUDING, BUT NOT LIMITED TO, PROCUREMENT OF SUBSTITUTE GOODS OR SERVICES; LOSS OF USE, DATA, OR PROFITS; OR BUSINESS INTERRUPTION) HOWEVER CAUSED AND ON ANY THEORY OF LIABILITY, WHETHER IN CONTRACT, STRICT LIABILITY, OR TORT (INCLUDING NEGLIGENCE OR OTHERWISE) ARISING IN ANY WAY OUT OF THE USE OF THIS SOFTWARE, EVEN IF ADVISED OF THE POSSIBILITY OF SUCH DAMAGE.

- libvorbis

Copyright (c) 2002-2008 Xiph.org Foundation

Redistribution and use in source and binary forms, with or without modification, are permitted provided that the following conditions are met:

- Redistributions of source code must retain the above copyright notice, this list of conditions and the following disclaimer.
- Redistributions in binary form must reproduce the above copyright notice, this list of conditions and the following disclaimer in the documentation and/or other materials provided with the distribution.
- Neither the name of the Xiph.org Foundation nor the names of its contributors may be used to endorse or promote products derived from this software without specific prior written permission.

THIS SOFTWARE IS PROVIDED BY THE COPYRIGHT HOLDERS AND CONTRIBUTORS "AS IS" AND ANY EXPRESS OR IMPLIED WARRANTIES, INCLUDING, BUT NOT LIMITED TO, THE IMPLIED WARRANTIES OF MERCHANTABILITY AND FITNESS FOR A PARTICULAR PURPOSE ARE DISCLAIMED. IN NO EVENT SHALL THE FOUNDATION OR CONTRIBUTORS BE LIABLE FOR ANY

DIRECT, INDIRECT, INCIDENTAL, SPECIAL, EXEMPLARY, OR CONSEQUENTIAL DAMAGES (INCLUDING, BUT NOT LIMITED TO, PROCUREMENT OF SUBSTITUTE GOODS OR SERVICES; LOSS OF USE, DATA, OR PROFITS; OR BUSINESS INTERRUPTION) HOWEVER CAUSED AND ON ANY THEORY OF LIABILITY, WHETHER IN CONTRACT, STRICT LIABILITY, OR TORT (INCLUDING NEGLIGENCE OR OTHERWISE) ARISING IN ANY WAY OUT OF THE USE OF THIS SOFTWARE, EVEN IF ADVISED OF THE POSSIBILITY OF SUCH DAMAGE.

- libogg

Copyright (c) 2002, Xiph.org Foundation

Redistribution and use in source and binary forms, with or without modification, are permitted provided that the following conditions are met:

- Redistributions of source code must retain the above copyright notice, this list of conditions and the following disclaimer.
- Redistributions in binary form must reproduce the above copyright notice, this list of conditions and the following disclaimer in the documentation and/or other materials provided with the distribution.
- Neither the name of the Xiph.org Foundation nor the names of its contributors may be used to endorse or promote products derived from this software without specific prior written permission.

THIS SOFTWARE IS PROVIDED BY THE COPYRIGHT HOLDERS AND CONTRIBUTORS "AS IS" AND ANY EXPRESS OR IMPLIED WARRANTIES, INCLUDING, BUT NOT LIMITED TO, THE IMPLIED WARRANTIES OF MERCHANTABILITY AND FITNESS FOR A PARTICULAR PURPOSE ARE DISCLAIMED. IN NO EVENT SHALL THE FOUNDATION OR CONTRIBUTORS BE LIABLE FOR ANY DIRECT, INDIRECT, INCIDENTAL, SPECIAL, EXEMPLARY, OR CONSEQUENTIAL DAMAGES (INCLUDING, BUT NOT LIMITED TO, PROCUREMENT OF SUBSTITUTE GOODS OR SERVICES; LOSS OF USE, DATA, OR PROFITS; OR BUSINESS INTERRUPTION) HOWEVER CAUSED AND ON ANY THEORY OF LIABILITY, WHETHER IN CONTRACT, STRICT LIABILITY, OR TORT (INCLUDING NEGLIGENCE OR OTHERWISE) ARISING IN ANY WAY OUT OF THE USE OF THIS SOFTWARE, EVEN IF ADVISED OF THE POSSIBILITY OF SUCH DAMAGE.

- Η σήμανση των προϊόντων που χρησιμοποιούν λέιζερ



Αυτή η ετικέτα είναι τοποθετημένη στο πλαίσιο / στη θήκη της συσκευής και καταδεικνύει ότι το εξάρτημα χρησιμοποιεί ακτίνες λέιζερ, που έχουν ταξινομηθεί στην κατηγορία 1. Αυτό σημαίνει ότι η μονάδα χρησιμοποιεί ακτίνες λέιζερ χαμηλής κατηγορίας. Δεν υπάρχει κίνδυνος για επικίνδυνη ακτινοβολία έξω από τη μονάδα.

- Πληροφορίες σχετικά με την Απόρριψη Παλαιού Ηλεκτρικού και Ηλεκτρονικού Εξοπλισμού και Μπαταριών (ισχύουν για τις χώρες της ΕΕ που έχουν υιοθετήσει ξεχωριστά συστήματα συλλογής αποβλήτων)

Προϊόντα και μπαταρίες με αυτό το σύμβολο (διαγραμμένος κάδος απορριμμάτων) δεν μπορούν να απορρίπτονται ως οικιακά απόβλητα.

Ο παλιός ηλεκτρικός και ηλεκτρονικός εξοπλισμός, καθώς και οι μπαταρίες πρέπει να ανακυκλώνονται σε εγκαταστάσεις κατάλληλες για αυτά τα αντικείμενα και τα υποπροϊόντα τους.

Επικοινωνήστε με τις τοπικές αρχές της περιοχής σας για πληροφορίες σχετικά με τις εγκαταστάσεις ανακύκλωσης που βρίσκονται κοντά σας.

Η σωστή ανακύκλωση και διάθεση αποβλήτων θα συμβάλει στη συντήρηση των πόρων αποτρέποντας ταυτόχρονα τις καταστρεπτικές συνέπειες στην υγεία και το περιβάλλον μας.

Σημείωση: Η ένδειξη «Pb» κάτω από το σύμβολο των μπαταριών υποδεικνύει ότι οι μπαταρίες περιέχουν μόλυβδο.

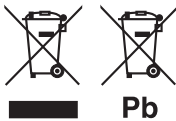

**Δήλωση συμμόρφωσης σύμφωνα με τη Οδηγία RE 2014/53/ΕΕ**

**Δήλωση συμμόρφωσης σύμφωνα με τη Οδηγία RoHS 2011/65/ΕΕ**

**Κατασκευαστής:**

JVC KENWOOD Corporation  
3-12, Moriyacho, Kanagawa-ku, Yokohama-shi,  
Kanagawa 221-0022, JAPAN

**Αντιπρόσωπος ΕΕ:**

JVCKENWOOD NEDERLAND B.V.  
Amsterdamseweg 37, 1422 AC UITHOORN, The  
Netherlands

**English**

Hereby, JVC KENWOOD declares that the radio equipment DNX8170DABS/ DNX7170DABS/ DNX5170DABS/ DNX5170BTS/ DNX317DABS/ DNX317BTS is in compliance with Directive 2014/53/ EU. The full text of the EU declaration of conformity is available at the following internet address:

**Français**

Par la présente, JVC KENWOOD déclare que l'équipement radio DNX8170DABS/ DNX7170DABS/ DNX5170DABS/ DNX5170BTS/ DNX317DABS/ DNX317BTS est conforme à la directive 2014/53/UE. L'intégralité de la déclaration de conformité UE est disponible à l'adresse Internet suivante :

**Deutsch**

Hiernit erklärt JVC KENWOOD, dass das Funkgerät DNX8170DABS/ DNX7170DABS/ DNX5170DABS/ DNX5170BTS/ DNX317BTS der Richtlinie 2014/53/EU entspricht. Der volle Text der EU-Konformitätserklärung steht unter der folgenden Internetadresse zur Verfügung:

**Nederlands**

Hierbij verklaart JVC KENWOOD dat de radioapparatuur DNX8170DABS/ DNX7170DABS/ DNX5170DABS/ DNX5170BTS/ DNX317DABS/ DNX317BTS in overeenstemming is met Richtlijn 2014/53/EU. De volledige tekst van de EU-verklaring van overeenstemming is te vinden op het volgende internetadres:

**Italiano**

Con la presente, JVC KENWOOD dichiara che l'apparecchio radio DNX8170DABS/ DNX7170DABS/ DNX5170DABS/ DNX5170BTS/ DNX317DABS/ DNX317BTS è conforme alla Direttiva 2014/53/UE. Il testo integrale della dichiarazione di conformità UE è disponibile al seguente indirizzo internet:

**Español**

Por la presente, JVC KENWOOD declara que el equipo de radio DNX8170DABS/ DNX7170DABS/ DNX5170DABS/ DNX5170BTS/ DNX317DABS/ DNX317BTS cumple la Directiva 2014/53/UE. El texto completo de la declaración de conformidad con la UE está disponible en la siguiente dirección de internet:

**Português**

Deste modo, a JVC KENWOOD declara que o equipamento de rádio DNX8170DABS/ DNX7170DABS/ DNX5170DABS/ DNX5170BTS/ DNX317DABS/ DNX317BTS está em conformidade com a Diretiva 2014/53/UE. O texto integral da declaração de conformidade da UE está disponível no seguinte endereço de internet:

## Παράρτημα

### Polska

Niniejszym, JVC KENWOOD deklaruje, że sprzęt radiowy DNX8170DABS/ DNX7170DABS/ DNX5170DABS/ DNX5170BTS/ DNX317DABS/ DNX317BTS jest zgodny z dyrektywą 2014/53/UE. Pełny tekst deklaracji zgodności EU jest dostępny pod adresem:

### Česky

Společnost JVC KENWOOD tímto prohlašuje, že rádiové zařízení DNX8170DABS/ DNX7170DABS/ DNX5170DABS/ DNX5170BTS/ DNX317DABS/ DNX317BTS splňuje podmínky směrnice 2014/53/UE. Plný text EU prohlášení o shodě je dostupný na následující internetové adrese:

### Magyar

JVC KENWOOD ezennel kijelenti, hogy a DNX8170DABS/ DNX7170DABS/ DNX5170DABS/ DNX5170BTS/ DNX317DABS/ DNX317BTS rádióberendezés megfelel a 2014/53/EU irányelvnek. Az EU konformitási nyilatkozat teljes szövege az alábbi weboldalon érhető el:

### Hrvatski

JVC KENWOOD ovim izjavljuje da je radio oprema DNX8170DABS/ DNX7170DABS/ DNX5170DABS/ DNX5170BTS/ DNX317DABS/ DNX317BTS u skladu s Direktivom 2014/53/UE. Cjeloviti tekst deklaracije Europske unije o usklađenosti dostupan je na sljedećoj internet adresi:

### Svenska

Härmed försäkras JVC KENWOOD att radioutrustningen DNX8170DABS/ DNX7170DABS/ DNX5170DABS/ DNX5170BTS/ DNX317DABS/ DNX317BTS är i enlighet med direktiv 2014/53/UE. Den fullständiga texten av EU-försäkran om överensstämmelse finns på följande Internetadress :

### Suomi

JVC KENWOOD julistaa täten, että radiolaitte DNX8170DABS/ DNX7170DABS/ DNX5170DABS/ DNX5170BTS/ DNX317DABS/ DNX317BTS on direktiivin 2014/53/UE mukainen. EU-vaatimustenmukaisuusvakuutus löytyy kokonaisuudessaan seuraavasta internet-osoitteesta:

### Slovensko

S tem JVC KENWOOD izjavlja, da je radijska oprema DNX8170DABS/ DNX7170DABS/ DNX5170DABS/ DNX5170BTS/ DNX317DABS/ DNX317BTS v skladu z Direktivo 2014/53/UE. Celotno besedilo direktive EU o skladnosti je dostopno na tem spletnem naslovu:

### Slovensky

Spoločnosť JVC KENWOOD týmto vyhlasuje, že rádiové zariadenie DNX8170DABS/ DNX7170DABS/ DNX5170DABS/ DNX5170BTS/ DNX317DABS/ DNX317BTS vyhovuje smernici 2014/53/UE. Celý text EÚ vyhlásenia o zhode nájdete na nasledovnej internetovej adrese:

### Dansk

Herved erklærer JVC KENWOOD, at radioudstyret DNX8170DABS/ DNX7170DABS/ DNX5170DABS/ DNX5170BTS/ DNX317DABS/ DNX317BTS er i overensstemmelse med Direktiv 2014/53/UE. EU-overensstemmelseserklæringens fulde ordlyd er tilgængelig på følgende internetadresse:

### Norsk

JVC KENWOOD erklærer herved at radioudstyret DNX8170DABS/ DNX7170DABS/ DNX5170DABS/ DNX5170BTS/ DNX317DABS/ DNX317BTS er i samsvar med Direktiv 2014/53/UE. Den fullstendige teksten til EU-konformitetserklæringen er tilgjengelig på følgende internetadresse:

### Ελληνικά

Με το παρόν, η JVC KENWOOD δηλώνει ότι ο ραδιοεξοπλισμός DNX8170DABS/ DNX7170DABS/ DNX5170DABS/ DNX5170BTS/ DNX317DABS/ DNX317BTS συμμορφώνεται με την Οδηγία 2014/53/ΕΕ. Το πλήρες κείμενο της δήλωσης συμμόρφωσης της ΕΕ είναι διαθέσιμο στην ακόλουθη διεύθυνση στο διαδίκτυο:

### Eesti

Käesolevaga JVC KENWOOD kinnitab, et DNX8170DABS/ DNX7170DABS/ DNX5170DABS/ DNX5170BTS/ DNX317DABS/ DNX317BTS radiovarustus on vastavuses direktiiviga 2014/53/EL. ELi vastavusdeklaratsiooni terviktekst on kättesaadav järgmisel internetiaadressil:

### Latviešu

JVC KENWOOD ar šo deklarē, ka radio aparatūra DNX8170DABS/ DNX7170DABS/ DNX5170DABS/ DNX5170BTS/ DNX317DABS/ DNX317BTS atbilst direktīvas 2014/53/ES prasībām. Pilns ES atbilstības deklarācijas teksts ir pieejams šādā tīmekļa adresē:

### Lietuviškai

Šiuo JVC KENWOOD pažymi, kad radijo įranga DNX8170DABS/ DNX7170DABS/ DNX5170DABS/ DNX5170BTS/ DNX317DABS/ DNX317BTS atitinka 2014/53/EB direktyvos reikalavimus. Visą EB direktyvos atitikties deklaracijos tekstą galite rasti šiuo internetiniu adresu:

### Malti

B'dan, JVC KENWOOD jiddikjara li t-taġmir tar-radju DNX8170DABS/ DNX7170DABS/ DNX5170DABS/ DNX5170BTS/ DNX317DABS/ DNX317BTS huwa konformi mad-Direttiva 2014/53/UE. It-test kollu tad-dikjarazzjoni ta' konformita huwa disponibbli fl-indirizz intranet li ġej:

### Українська

Таким чином, компанія JVC KENWOOD заявляє, що радіообладнання DNX8170DABS/ DNX7170DABS/ DNX5170DABS/ DNX5170BTS/ DNX317DABS/ DNX317BTS відповідає Директиві 2014/53/ЄУ. Повний текст декларації про відповідність ЄС можна знайти в Інтернеті за такою адресою:

### Türkçe

Burada, JVC KENWOOD DNX8170DABS/ DNX7170DABS/ DNX5170DABS/ DNX5170BTS/ DNX317DABS/ DNX317BTS radyo ekipmanının 2014/53/AB Direktifine uygun olduğunu bildirir. AB uyumluluk deklarasyonunun tam metni aşağıdaki internet adresinde mevcuttur.

### Русский

JVC KENWOOD настоящим заявляет, что радиооборудование DNX8170DABS/ DNX7170DABS/ DNX5170DABS/ DNX5170BTS/ DNX317DABS/ DNX317BTS соответствует Директиве 2014/53/ЕУ. Полный текст декларации соответствия ЕС доступен по следующему адресу в сети Интернет:

### Limba română

Prin prezenta, JVC KENWOOD declară că echipamentul radio DNX8170DABS/ DNX7170DABS/ DNX5170DABS/ DNX5170BTS/ DNX317DABS/ DNX317BTS este în conformitate cu Directiva 2014/53/UE. Textul integral al declarației de conformitate UE este disponibil la următoarea adresă de internet:

### Български език

С настоящото JVC KENWOOD декларира, че радиооборудването на DNX8170DABS/ DNX7170DABS/ DNX5170DABS/ DNX5170BTS/ DNX317DABS/ DNX317BTS е в съответствие с Директива 2014/53/ЕС. Пълният текст на ЕС декларацията за съответствие е достъпен на следния интернет адрес:

URL: <http://www.kenwood.com/cs/ce/eudoc/>



## Τηλεχειριστήριο

Ο χειρισμός αυτής της μονάδας μπορεί να πραγματοποιηθεί μέσω του τηλεχειριστηρίου KNA-RCDV331 (προαιρετικό εξάρτημα).

### ▲ΠΡΟΣΟΧΗ

- Τοποθετήστε το τηλεχειριστήριο σε ένα σημείο, στο οποίο δεν μπορεί να μετακινηθεί λόγω φρεναρίσματος ή άλλων ενεργειών οδήγησης. Εάν το τηλεχειριστήριο πέσει κάτω και σφηνώσει κάτω από τα πεντάλ κατά την οδήγηση, ενδέχεται να προκληθούν επικίνδυνες καταστάσεις.
- Μην αφήνετε την μπαταρία κοντά σε φωτιά ή απευθείας εκτεθειμένη σε ηλιακή ακτινοβολία. Σε μια τέτοια περίπτωση, μπορεί να προκληθεί φωτιά, έκρηξη ή υπερβολική αύξηση της θερμοκρασίας.
- Μην επαναφορτίζετε, βραχυκυκλώνετε, αποσυναρμολογείτε ή θερμαίνετε την μπαταρία και μην την τοποθετείτε σε ανοιχτή φωτιά. Σε μια τέτοια περίπτωση, ενδέχεται να προκληθεί διαρροή υγρών από την μπαταρία. Εάν τα υγρά αυτά έρθουν σε επαφή με τα μάτια ή τα ρούχα σας, ξεπλύντε αμέσως με νερό και συμβουλευθείτε ένα γιατρό.
- Κρατήστε την μπαταρία μακριά από παιδιά. Στην απίθανη περίπτωση κατάποσης της μπαταρίας από ένα παιδί, συμβουλευθείτε αμέσως ένα γιατρό.

### Τοποθέτηση της μπαταρίας

Εάν το τηλεχειριστήριο λειτουργεί μόνο σε κοντινές αποστάσεις ή δεν λειτουργεί καθόλου, ενδέχεται να έχουν αποφορτιστεί οι μπαταρίες. Σε μια τέτοια περίπτωση, αντικαταστήστε και τις δύο μπαταρίες με καινούργιες.

- 1** Τοποθετήστε δύο μπαταρίες μεγέθους «AAA»/«R03» με τους πόλους ⊕ και ⊖ στη σωστή θέση, σύμφωνα με την εικόνα στο εσωτερικό της θήκης.

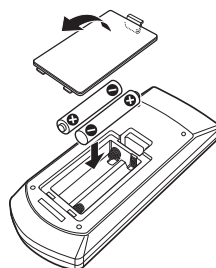

## Λειτουργίες των πλήκτρων του τηλεχειριστηρίου

### ■ Αλλάξετε τη λειτουργία χειρισμού

Οι λειτουργίες, που εκτελούνται από το τηλεχειριστήριο, διαφέρουν ανάλογα με τη θέση του διακόπτη λειτουργίας.

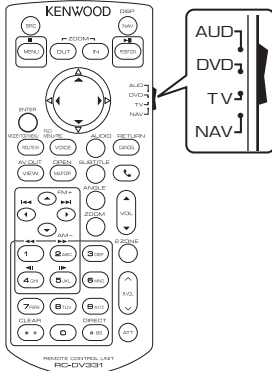

#### ■ Λειτουργία AUD

Επιλέξτε αυτή τη λειτουργία, όταν ελέγχετε μια επιλεγμένη πηγή ή την πηγή ραδιοφώνου κ.λπ.

#### ■ Λειτουργία DVD

Επιλέξτε αυτή τη λειτουργία, όταν αναπαράγεται ένα μέσο δίσκου συμπεριλ. των DVD, VCD και CD.

#### ■ Λειτουργία NAV

Επιλέξτε αυτή τη λειτουργία, όταν ελέγχετε τη λειτουργία πλοήγησης.

#### ■ Λειτουργία TV

Δεν χρησιμοποιείται.

### ΣΗΜΕΙΩΣΗ

- Όταν ελέγχετε ένα player, το οποίο δεν είναι ενσωματωμένο στη μονάδα, επιλέξτε τη λειτουργία «AUD».

### ■ Λειτουργία απευθείας αναζήτησης

Χρησιμοποιώντας το τηλεχειριστήριο, μπορείτε να μεταβείτε απευθείας στο επιθυμητό αρχείο, κομμάτι, κεφάλαιο κ.λπ. εισαγάγοντας τον αριθμό, που αντιστοιχεί στο περιεχόμενο.

### ΣΗΜΕΙΩΣΗ

- Αυτή η λειτουργία δεν είναι δυνατόν να εκτελεστεί για τη συσκευή USB και το iPod.

### 1 Πατήστε επαναλαμβανόμενα το πλήκτρο #BS, μέχρι να εμφανιστεί το επιθυμητό περιεχόμενο.

Τα διαθέσιμα περιεχόμενα διαφέρουν, ανάλογα με την πηγή.

#### ■ DVD

Αριθμός τίτλου/Αριθμός κεφαλαίου

#### ■ VCD 1.X και 2.X (PBC OFF)

Αριθμός κομματιού

#### ■ VCD 2.X (PBC ON)

Αριθμός σκηνής/Αριθμός κομματιού

#### ■ CD μουσικής

Αριθμός κομματιού

#### ■ Ραδιόφωνο

Τιμή συχνότητας

### 2 Καταχωρήστε τον αριθμό του περιεχομένου, που θέλετε να αναπαράγετε, χρησιμοποιώντας το αριθμητικό πληκτρολόγιο.

### 3 Για DVD ή VCD, CD μουσικής, πατήστε το πλήκτρο ENTER.

Για ραδιόφωνο, πατήστε το πλήκτρο ◀ ή ▶.

- > Αναπαράγεται το περιεχόμενο που καταχωρήσατε.

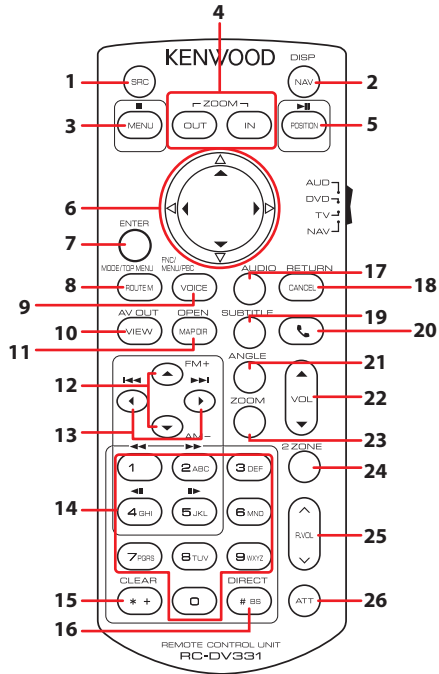

	Όνομα Πλήκτρου	Αλλαγή λειτουργίας	Λειτουργία
1	SRC	AUD	Αλλαγή στην πηγή, που θέλετε να αναπαραχθεί. Στη λειτουργία hands-free, κατεβάζει το ακουστικό.
2	NAV	-	Εναλλαγή της οθόνης πλοήγησης και της οθόνης των πηγών.
3	MENU	DVD	Διακόπτει την αναπαραγωγή και αποθηκεύει στη μνήμη το σημείο, στο οποίο σταμάτησε ο δίσκος. Το τελευταίο σημείο διαγράφεται με το διπλό πάτημα.
		NAV	Εμφανίζει το κύριο μενού.
4	OUT, IN	NAV	Μεγέθυνση ή σμίκρυνση του χάρτη πλοήγησης.
		NAV	Εμφανίζει την τρέχουσα θέση.
5	POSITION	AUD, DVD	Παύση του κομματιού ή του αρχείου και επανέναρξη της αναπαραγωγής με διπλό πάτημα. Σε πηγή ραδιοφώνου στη λειτουργία AUD, αλλάζει τη λειτουργία αναζήτησης.
		NAV	Εμφανίζει την τρέχουσα θέση.
6	Πλήκτρο δρομέα	DVD	Μετακίνηση του δρομέα στο μενού του DVD.
		NAV	Μετακίνηση του δρομέα ή κώλιση στο χάρτη.
7	ENTER	AUD, DVD	Εκτέλεση της επιλεγμένης λειτουργίας.
		NAV	<ul style="list-style-type: none"> <li>Καταχώριση της επιλεγμένης λειτουργίας.</li> <li>Εκτέλεση της επιλεγμένης λειτουργίας.</li> </ul>



	Όνομα Πλήκτρου	Αλλαγή λειτουργίας	Λειτουργία
8	ROUTE M	AUD	Η λειτουργία της οθόνης αλλάζει κάθε φορά, που πατάτε αυτό το πλήκτρο κατά την αναπαραγωγή βίντεο.
		DVD	Επιστροφή στο πάνω μενού του DVD.
		NAV	Εμφανίζει το μενού επιλογής διαδρομής.
9	VOICE	AUD	Εμφανίζει την οθόνη ελέγχου της τρέχουσας πηγής. (USB, SD, iPod, DISC)
		DVD	Εμφανίζει το μενού DVD. Ενεργοποιεί ή απενεργοποιεί τον έλεγχο αναπαραγωγής κατά την αναπαραγωγή ενός VCD.
		NAV	Εκκώνηση της φωνητικής καθοδήγησης.
10	VIEW	AUD, DVD	Αλλαγή στην πηγή AV, που θέλετε να εξαχθεί.
		NAV	Εναλλαγή της απεικόνισης χάρτη 2D και 3D.
11	MAP DIR	AUD, DVD	Αλλαγή της γωνίας οθόνης με κάθε πάτημα.
		NAV	Εναλλαγή της απεικόνισης χάρτη πλοήγησης με προσανατολισμό προς την κατεύθυνση κίνησης και προς το βορρά.
12	▲▼	AUD, DVD	Επιλογή του προς αναπαραγωγή φακέλου. Σε πηγή ραδιοφώνου στη λειτ. AUD, επιλέξτε τη ρ/συχνότητα FM/ AM προς λήψη.
13	◀▶	AUD, DVD	Επιλογή του προς αναπαραγωγή κομματιού ή αρχείου. Σε πηγή ραδιοφώνου στη λειτουργία AUD, αλλάζει στους σταθμούς εκπομπής, που λαμβάνονται από τη μονάδα.
14	Αριθμητικό πληκτρολόγιο	AUD	Καθορίζει το αριθμό αναζήτησης στην απευθείας αναζήτηση. Για λεπτομέρειες σε σχέση με τη λειτουργία απευθείας αναζήτησης, βλέπε <b>Λειτουργία απευθείας αναζήτησης (Σελ.99)</b> .
		DVD	<ul style="list-style-type: none"> <li>• Πατήστε τα <b>1 2</b> για γρήγορη κίνηση εμπρός/πίσω.</li> <li>• Πατήστε τα <b>4 5</b> για αργή κίνηση εμπρός/πίσω. Αλλαγή της ταχύτητας αργής αναπαραγωγής κάθε φορά, που πατάτε αυτό το πλήκτρο.*</li> </ul> *Μόνο DVD
15	* +	DVD	Διαγραφή του αριθμού.
16	# BS	AUD, DVD	Αλλαγή σε λειτουργία απευθείας αναζήτησης. Για λεπτομέρειες σε σχέση με τη λειτουργία απευθείας αναζήτησης, βλέπε <b>Λειτουργία απευθείας αναζήτησης (Σελ.99)</b> .
17	AUDIO	DVD	Αλλαγή της γλώσσας φωνής κάθε φορά, που πατάτε αυτό το πλήκτρο.
18	CANCEL	DVD	Εμφάνιση της προηγούμενης οθόνης.
		NAV	Ακυρώνει τις ενέργειες χειρισμού.
19	SUBTITLE	DVD	Αλλάζει τη γλώσσα υποτίτλων.
20	☎	–	Απάντηση εισερχόμενης κλήσης.
21	ANGLE	DVD	Αλλαγή της γωνίας εικόνας κάθε φορά, που πατάτε αυτό το πλήκτρο.
22	Vol ▲▼	–	Ρυθμίζει την ένταση του ήχου.
23	ZOOM	DVD	Εναλλαγή της αναλογίας zoom (2, 3, 4, Off) κάθε φορά, που πατάτε αυτό το πλήκτρο.
24	Z ZONE	AUD, DVD	Ενεργοποιεί και απενεργοποιεί τη λειτουργία δύο ζωνών.
25	R.VOL ▲▼	–	Ρύθμιση της έντασης ήχου στον πίσω χώρο, όταν η λειτουργία δύο ζωνών είναι ενεργοποιημένη.
26	ATT	–	Μείωση της έντασης με το πάτημα του πλήκτρου μία φορά. Επαναφορά της προηγούμενης έντασης ήχου με το πάτημα του πλήκτρου δύο φορές.