

KENWOOD

DNX8170DABS DNX7170DABS DNX5170DABS DNX5170BTS DNX317DABS DNX317BTS

SISTEMA DE NAVEGACIÓN GPS MANUAL DE INSTRUCCIONES

JVC KENWOOD Corporation

- La información actualizada (el Manual de instrucciones más actualizado, actualizaciones del sistema, nuevas funciones, etc.) está disponible desde <<http://www.kenwood.com/cs/ce/>>.
- El Manual de instrucciones está sujeto a cambios por modificaciones de las especificaciones, etc. Asegúrese de descargar la última edición del Manual de instrucciones a título de referencia. <<http://manual.kenwood.com/edition/im392/>>

DAB+
Digital Audio Broadcasting

HDMI™
HIGH-DEFINITION MULTIMEDIA INTERFACE

MHL™

Bluetooth®

DOLBY AUDIO™



DVD
VIDEO™

Designed for
Windows
Media™

android
auto

Spotify®

Made for
iPod **iPhone**

Works with
Apple CarPlay

SD™ **XC** **micro**™ **SD**™ **XC**

Contenido

Antes de la utilización 4

Precauciones	4
Precauciones de seguridad e información importante	5
Cómo leer este manual	6

Funciones básicas 7

Funciones de los botones del panel frontal.....	7
Poner en marcha la unidad.....	9
Ajustes iniciales.....	10
Ajuste del volumen.....	12
Control del ángulo del monitor	12
Extracción del panel frontal.....	13
Operaciones de la pantalla táctil	13
Descripciones de la pantalla INICIO.....	14
Descripciones de la pantalla de selección de fuente	14
Descripciones de la pantalla de control de fuente	16
Menú emergente.....	17
Pantalla de lista	18
Operación de navegación	18

Disco 22

Reproducción de un disco	22
Manejo básico de DVD/VCD.....	22
Funcionamiento básico de CD de música/ disco de datos.....	24
Operación de búsqueda	25
Manejo del menú de disco DVD	25
Configuración de DVD.....	26

USB/Tarjeta SD 27

Conexión de un dispositivo USB.....	27
Inserción de la tarjeta SD.....	28
Funcionamiento básico de USB/tarjeta SD	28
Operaciones de búsqueda.....	30

iPod/iPhone 31

Preparativos.....	31
Funcionamiento básico de iPod/iPhone.....	32
Operaciones de búsqueda.....	33

APPS—Android Auto™/ Apple CarPlay/Mirroring 34

Operación de Mirroring	34
Operación de Apple CarPlay	35
Operación de Android Auto™	37
Funcionamiento de Spotify	38

Radio 40

Manejo básico de radio.....	40
Manejo de la memoria.....	41
Operaciones de selección	42
Información del tráfico.....	42
Configuración de sintonizador.....	43

DAB 43

Funcionamiento básico de DAB.....	43
Cómo guardar servicios en la memoria de presintonías.....	45
Operaciones de selección	45
Información del tráfico.....	46
Repetición	46
Configuración de DAB	47

Control de Bluetooth 48

Información sobre el uso de dispositivos Bluetooth®.....	48
Regístrate desde la unidad Bluetooth.....	49
Configuración de Bluetooth.....	50
Reproducir dispositivos de audio Bluetooth..	52
Usar la unidad de manos libres.....	54
Configuración de la unidad de manos libres	58

Otros componentes externos 59

Vista de la cámara.....	59
Uso de la cámara de salpicadero.....	61
Reproductores de audio/vídeo externos— AV-IN.....	61
Fuente HDMI/MHL.....	61
Sintonizador de TV.....	62

Configurar 62

Configuración de pantalla del monitor.....	62
Configuración del sistema.....	63
Configuración de la interfaz del usuario.....	63
Configuración especial.....	65
Configuración del visualizador.....	66
Configuración de AV.....	68

Control del audio 68

Configuración del altavoz/transición.....	69
Controlar el audio general.....	71
Control del ecualizador.....	71
Compensación de volumen.....	72
Control de zona.....	73
Efecto de sonido.....	73
Posición de escucha/DTA.....	74

Conexión/Instalación 76

Antes de la instalación.....	76
Instalación de la unidad.....	77

Resolución de problemas 84

Problemas y soluciones.....	84
Mensajes de error.....	85

Apéndice 86

Soportes y archivos reproducibles.....	86
Códigos de región del mundo.....	88
Códigos de idioma de DVD.....	89
Especificaciones.....	90
Acerca de esta unidad.....	93

Mando a distancia 98

Instalación de las pilas.....	98
Funciones de los botones del mando a distancia.....	99

Antes de la utilización

Precauciones

▲ ADVERTENCIAS

■ Para evitar lesiones o incendios, tome las precauciones siguientes:

- Para evitar un cortocircuito, nunca coloque ni deje objetos metálicos (como monedas o herramientas metálicas) dentro de la unidad.
- No mire fijamente la pantalla de la unidad mientras está conduciendo durante un periodo prolongado de tiempo.
- Si tiene problemas durante la instalación, consulte con su distribuidor KENWOOD.

■ Precauciones para el uso de esta unidad

- Cuando compre accesorios opcionales, pregunte a su distribuidor KENWOOD si dichos accesorios son compatibles con su modelo y en su región.
- Puede seleccionar el idioma de visualización de los menús, las etiquetas de archivos de audio, etc. Consulte **Configuración de la interfaz del usuario (P.63)**.
- La función Radio Data System o Radio Broadcast Data System no funcionará en lugares donde no existan emisoras compatibles con este servicio.
- Es posible que la unidad no funcione correctamente si los conectores situados entre la unidad y el panel frontal están sucios. Extraiga el panel frontal y limpie con suavidad el conector con un bastoncillo de algodón. Tenga cuidado de no dañar el conector.

■ Cómo proteger el monitor

- Para proteger el monitor de posibles daños, no lo utilice con un bolígrafo con punta de bola ni con ninguna herramienta similar de punta afilada.

■ Limpieza de la unidad

- Si la placa frontal de la unidad está manchada, límpiela con un paño suave y seco, como un paño de silicio. Si la placa frontal está muy manchada, límpiela con un paño humedecido con detergente neutro y, después, vuelva a limpiarla con un paño suave y seco.

NOTA

- Si aplica un limpiador en spray directamente sobre la unidad, puede dañar sus componentes mecánicos. Si limpia la placa frontal con un paño áspero o con líquido volátil, como disolvente o alcohol, puede rayar la superficie o borrar los caracteres impresos.

■ Empañamiento de la lente

Al activar la calefacción del coche cuando hace frío, puede aparecer vapor o condensación en la lente del reproductor de disco de la unidad. Esta condensación en la lente puede hacer que los discos no se reproduzcan. Si esto ocurre, retire el disco y espere hasta que se evapore la condensación. Si la unidad no funciona de forma normal después de un tiempo, consulte con su distribuidor KENWOOD.

■ Precauciones con el manejo de los discos

- No toque la superficie de grabación del disco.
- No pegue cinta, etc. en el disco, ni utilice ningún disco con cinta adherida.
- No utilice accesorios de tipo disco.
- Limpie desde el centro del disco hacia el exterior.
- Al extraer los discos de esta unidad, hágalo horizontalmente.
- Si el orificio central del disco o el borde exterior tienen rebabas, utilice el disco únicamente después de haber eliminado dichas rebabas con un bolígrafo de bola o similar.

- No pueden utilizarse discos que no sean redondos.



- No pueden utilizarse CDs de 8 cm (3 pulgadas).
- No pueden utilizarse discos con colores en la superficie de grabación ni discos sucios.
- Esta unidad únicamente puede reproducir CD con



- Es posible que esta unidad no reproduzca correctamente los discos que no tengan la marca.
- No puede reproducir un disco que no esté finalizado. (Para el proceso de finalización, consulte su programa de escritura y el manual de instrucciones de su grabador.)

Obtención de la señal GPS

La primera vez que encienda esta unidad, debe esperar a que el satélite reciba las señales de satélite por primera vez. Este proceso podría durar varios minutos. Asegúrese de que su vehículo está en el exterior en una zona abierta apartado de edificios o árboles altos para una mejor recepción.

Después de que el sistema reciba las señales de satélite por primera vez, las sucesivas veces recibirá las señales más rápidamente.

Acerca del panel frontal (DNX8 DNX7)

Cuando extraiga el producto de la caja o lo instale, el panel frontal puede posicionarse en el ángulo mostrado en (Fig. 1). Esto es debido a las características del mecanismo con el que está equipado el producto.

Cuando el producto reciba la alimentación de corriente la primera vez, el panel frontal se desplazará automáticamente a su posición (ángulo de ajuste inicial) según se muestra en (Fig. 2).



(Fig. 1)

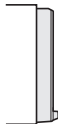

(Fig. 2)

Mando a distancia

Esta unidad puede manejarse con el mando a distancia KNA-RCDV331 (accesorio opcional).

Para obtener más información acerca del KNA-RCDV331, descargue la última versión del Manual de instrucciones desde <http://manual.kenwood.com/edition/im392/>

Precauciones de seguridad e información importante

Lea esta información cuidadosamente antes de empezar a manejar el sistema de navegación KENWOOD y siga las instrucciones de este manual. Ni KENWOOD ni Garmin serán responsables de problemas o accidentes producidos por la inobservancia de las instrucciones de este manual.

ADVERTENCIA

Si no evita las situaciones potencialmente peligrosas siguientes, podría producirse un accidente o colisión que le ocasione heridas graves o la muerte.

Cuando navegue, compare cuidadosamente la información mostrada en el sistema con todas las fuentes de navegación disponibles, incluyendo información de señales de tráfico, mapas o la información visual. Por seguridad, resuelva siempre cualquier pregunta o discrepancia antes de continuar con la navegación.

Maneje el vehículo siempre de forma segura.

No se distraiga por el sistema de navegación mientras conduce, y sea en todo momento plenamente consciente de las condiciones de la marcha. Minimice el tiempo empleado en mirar la pantalla del sistema de navegación mientras conduce y utilice los comandos de voz siempre que sea posible.

Mientras conduce, no introduzca destinos, cambie la configuración ni acceda a funciones que requieren un uso prolongado del sistema de navegación. Detenga su vehículo de forma segura y autorizada antes de realizar este tipo de operaciones.

Mantenga el volumen del sistema en un nivel suficientemente bajo como para escuchar los ruidos del exterior mientras conduce. Si no puede escuchar el exterior, puede no ser

Antes de la utilización

capaz de reaccionar adecuadamente a las circunstancias del tráfico. Ello podría causar accidentes.

El sistema de navegación no mostrará la posición actual correcta del vehículo la primera que lo utilice después de su adquisición, o si la batería del vehículo está desconectada. No obstante, las señales de satélite GPS se recibirán en breve y se mostrará la posición correcta.

Tenga cuidado con la temperatura ambiente. El uso del sistema de navegación a temperaturas extremas podría producir un mal funcionamiento o daños en el mismo. Tenga también en cuenta que la unidad puede ser dañada por vibraciones fuertes, objetos de metal o la penetración de agua en su interior.

▲PRECAUCIÓN

Si no evita las situaciones potencialmente peligrosas pueden producirse daños personales o materiales.

El sistema de navegación está diseñado para ofrecerle sugerencias de ruta. No refleja cierres de carreteras, las condiciones de la calzada o las climatológicas, ni ningún otro factor que pueda afectar a la seguridad o a la gestión del tiempo durante la conducción.

Utilice el sistema de navegación sólo a modo de ayuda. No intente usar el sistema de navegación para cualquier propósito que requiera medidas de la dirección, la distancia, la localización o topográficas.

El sistema GPS (Global Positioning System) lo hace funcionar el gobierno de los EEUU, que es el único responsable de su precisión y mantenimiento. Este sistema gubernamental está sometido a cambios que podrían afectar la precisión y el rendimiento de todo el equipamiento GPS, incluyendo el sistema de navegación. Aunque el sistema de navegación es un dispositivo preciso de navegación, cualquier dispositivo de navegación podría ser mal utilizado o mal interpretado, con lo cual no sería seguro.

■ INFORMACIÓN IMPORTANTE

Conservación de la batería del vehículo

Este sistema de navegación puede utilizarse cuando la llave de encendido está en ON o en ACC. No obstante, para conservar la batería, debe utilizarse con el motor en marcha siempre que sea posible. El uso del sistema de navegación durante un tiempo prolongado con el motor apagado puede causar que se desgaste la batería.

Información de datos de mapas

Uno de los objetivos de Garmin es ofrecer a sus clientes la cartografía más completa y precisa de la que disponemos a un coste razonable. Empleamos una combinación de fuentes de datos gubernamentales y privadas que identificamos en la literatura del producto y en los mensajes de copyright que mostramos al consumidor. Prácticamente todas las fuentes de datos contienen algunos datos imprecisos o incompletos. En algunos países, la información cartográfica completa y precisa no está disponible o tiene unos costes prohibitivos.

Cómo leer este manual

- Las pantallas y paneles que se incluyen en este manual son ejemplos utilizados para ofrecer explicaciones de las distintas operaciones. Por este motivo, pueden diferir de las pantallas o paneles reales, y algunos patrones de visualización también pueden ser diferentes.
- En este manual, los nombres de modelo se abrevian de la siguiente manera.
 - DNX8170DABS: **DNX8**
 - DNX7170DABS: **DNX7**
 - DNX5170DABS/ DNX5170BTS: **DNX5**
 - DNX317DABS/DNX317BTS: **DNX3**Si se muestran los iconos de arriba, lea el artículo aplicable a la unidad que utilice.
- Idioma para las indicaciones:** En este manual, se utilizan indicaciones en inglés para las explicaciones. Puede seleccionar el idioma para las indicaciones desde el menú **SETUP**. Consulte **Configuración de la interfaz del usuario (P.63)**.

Funciones básicas

Funciones de los botones del panel frontal

DNX8170DABS/ DNX7170DABS

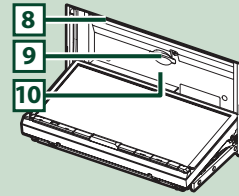
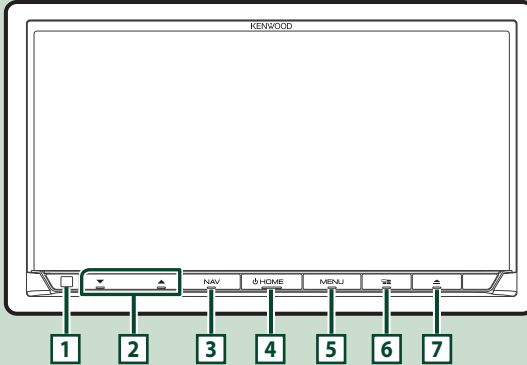

NOTA

- Los paneles que se incluyen en este manual son ejemplos utilizados para ofrecer explicaciones de las distintas operaciones. Por esta razón, pueden diferir de los paneles que se visualizan en realidad.
 - En este manual, los nombres de modelo se abrevian de la siguiente manera.
 - DNX8170DABS: **DNX8**
 - DNX7170DABS: **DNX7**
- Si se muestra el icono de arriba, lea el artículo aplicable a la unidad que utilice.

Número	Nombre	Función
1	Sensor remoto	• Recibe la señal del mando a distancia.
2	▼, ▲ (Volumen)	• Ajusta el volumen. • Si continúa presionando ▲, el volumen aumentará hasta 15.
3	NAV	• Muestra la pantalla de navegación.
4	HOME	• Muestra la pantalla de inicio (P.14). • Si se pulsa durante 1 segundo, se apaga la unidad. * • Si la unidad está apagada, la enciende. * La función del botón al mantenerse pulsado varía en función del ajuste de "Manual Power OFF". (P.65)
5	MENU	• Muestra la pantalla de menú emergente. • Al pulsar durante 1 segundo se apaga la pantalla.
6		• Muestra la pantalla APP (CarPlay/ Android Auto). • Al pulsar durante 1 segundo, se muestra la pantalla Reconocimiento de voz (P.55).
7	▲	• Muestra la pantalla Ajuste del ángulo. – DISC EJECT : Expulsa el disco. – OPEN : Abre completamente el panel en la ubicación de la ranura de la tarjeta SD. • Si el panel está abierto, su pulsación cerrará el panel. • Para expulsar el disco a la fuerza, púlselo durante 2 segundos y toque DISC EJECT después de visualizar el mensaje.

Número	Nombre	Función
8	Ranura para inserción de discos	• Ranura que permite insertar discos.
9	Ranura para tarjetas SD	<ul style="list-style-type: none"> • Ranura que permite insertar tarjetas SD. • Podrá reproducir el archivo de audio/vídeo en la tarjeta.* • Una ranura para tarjetas SD para actualizar el mapa. Para obtener información sobre cómo actualizar el mapa, consulte el manual de instrucciones del sistema de navegación. <p>* Si el archivo de actualización del mapa sigue en la tarjeta SD, no podrá reproducir el archivo de audio/vídeo.</p>
10	SI	• Este indicador parpadeará al colocar el encendido en la posición DESACTIVADO (P.11). (Solamente para DNX3)

DNX5170DABS/ DNX5170BTS/ DNX317DABS/ DNX317BTS

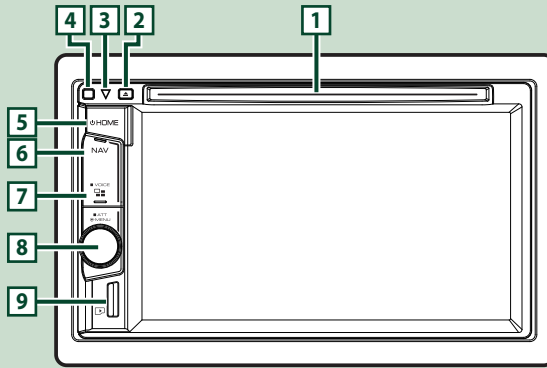

NOTA

- Los paneles que se incluyen en este manual son ejemplos utilizados para ofrecer explicaciones de las distintas operaciones. Por esta razón, pueden diferir de los paneles que se visualizan en realidad.
 - En este manual, los nombres de modelo se abrevian de la siguiente manera.
 - DNX5170DABS/ DNX5170BTS: **DNX5**
 - DNX317DABS/ DNX317BTS: **DNX3**
- Si se muestra el icono de arriba, lea el artículo aplicable a la unidad que utilice.

Número	Nombre	Función
1	Ranura para inserción de discos	• Ranura que permite insertar discos.
2	▲	<ul style="list-style-type: none"> • Expulsa el disco. • Para expulsar el disco a la fuerza, púlselo durante 2 segundos y toque Yes después de visualizar el mensaje.
3	SI	• Este indicador parpadeará al colocar el encendido en la posición DESACTIVADO (P.11).
4	Sensor remoto	• Recibe la señal del mando a distancia.

Número	Nombre	Función
5	HOME	<ul style="list-style-type: none"> Muestra la pantalla de inicio (P.14). Si se pulsa durante 1 segundo, se apaga la unidad. * Si la unidad está apagada, la enciende. <p>* La función del botón al mantenerse pulsado varía en función del ajuste de "Manual Power OFF". (P.65)</p>
6	NAV	<ul style="list-style-type: none"> Muestra la pantalla de navegación.
7		<ul style="list-style-type: none"> Muestra la pantalla APP (CarPlay). Al pulsar durante 1 segundo, se muestra la pantalla Reconocimiento de voz (P.55).
8	Rueda de volumen	<ul style="list-style-type: none"> Gire para ajustar el volumen. Presione para visualizar el menú emergente. Al pulsar durante 1 segundo se activa/desactiva la atenuación del volumen.
9	Ranura microSD	<ul style="list-style-type: none"> Ranura que permite insertar tarjetas microSD. Podrá reproducir el archivo de audio/vídeo en la tarjeta. * (Solamente para DNX5) Una ranura para tarjetas SD para actualizar el mapa. Para obtener información sobre cómo actualizar el mapa, consulte el manual de instrucciones del sistema de navegación. <p>* Si el archivo de actualización del mapa sigue en la tarjeta SD, no podrá reproducir el archivo de audio/vídeo.</p>

Poner en marcha la unidad

El método de encendido es diferente dependiendo del modelo.

1 Pulse el botón HOME.

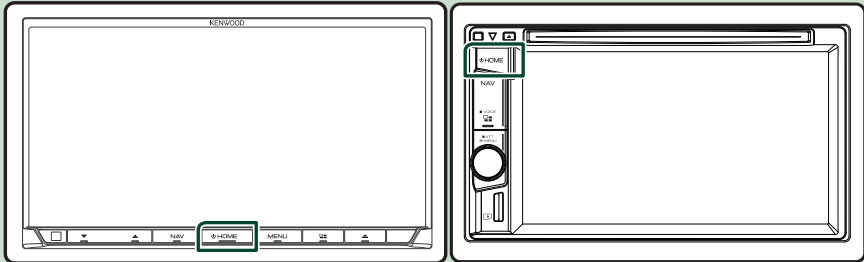

➤ La unidad se pone en marcha.

● Para apagar la unidad:

1 Pulse el botón HOME durante 1 segundo.

NOTA

- La primera vez que se pone en marcha la unidad después de la instalación, debe realizarse la configuración inicial (P.10).
- La función del botón al mantenerse pulsado varía en función del ajuste de "Manual Power OFF". (P.65)

Ajustes iniciales

Configuración inicial

Realice esta configuración si es la primera vez que utiliza esta unidad.

1 Ajuste cada elemento del modo siguiente.



■ Locale

Seleccione el país para el sistema de navegación.

Se configurarán el idioma, la unidad de medida de distancia y la unidad de medida de carburante.

- 1 Toque **Locale**.
- 2 Seleccione el país deseado.

■ Language

Seleccione el idioma utilizado para la pantalla de control y los elementos de configuración. El idioma predeterminado es "British English (en)".

- 1 Toque **Language**.
- 2 Toque **Language Select**.
- 3 Seleccione el idioma deseado.
- 4 Toque

Para más información sobre el manejo, consulte **Configuración de la interfaz del usuario (P.63)**.

■ Display

Ajuste el color de iluminación del botón.

Si tiene problemas a la hora de visualizar la imagen en la pantalla incluso después de ajustar el ángulo del panel frontal, ajuste el ángulo de visualización.

- 1 Toque **Display**.
- 2 Toque **Key Color**.
- 3 Seleccione el color deseado.
- 4 Toque
- 5 Toque **Viewing Angle**.
- 6 Seleccione un ángulo de visualización
- 7 Toque

Para más información sobre el manejo, consulte **Configuración del visualizador (P.66)**.

■ Camera

Ajusta los parámetros de la cámara.

- 1 Toque **Camera**.
- 2 Ajuste cada uno de los elementos y toque

Para más información sobre el manejo, consulte **Configuración de la cámara (P.59)**.

■ DEMO

Configure el modo de demostración. La opción predeterminada es "OFF".

- 1 Toque **DEMO** y ajuste en ACTIVADO o DESACTIVADO.

2 Toque Finish.

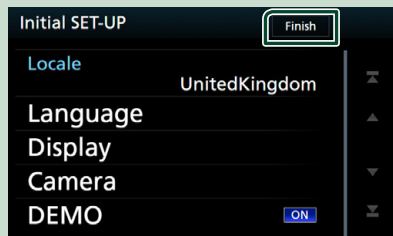

NOTA

- Estas opciones pueden ajustarse desde el menú SETUP. Consulte **Configurar (P.62)**.

Configuración del código de seguridad

Es posible ajustar un código de seguridad para proteger su receptor contra robos.

Al activar la función del código de seguridad, el código no puede cambiarse y la función no puede liberarse. Tenga en cuenta que el código de seguridad se puede establecer con un número de 4 dígitos a su elección.

1 **DNX8** **DNX7**

Pulse el botón **MENU**.

DNX5 **DNX3**

Pulse el mando de volumen.

➤ Aparece el menú emergente.

2 Toque **SETUP**.



➤ Aparece la pantalla SETUP Menu.

3 Toque **Security**.



➤ Aparecerá la pantalla Security.

4 Toque **Security Code Set** en la pantalla Seguridad.

➤ Aparece la pantalla Ajuste del código de seguridad.

5 Introduzca un código de seguridad de cuatro dígitos y toque **Enter**.

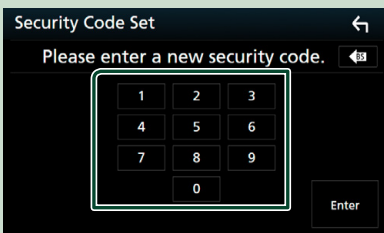

6 Introduzca de nuevo el mismo código y toque **Enter**.

En estos momentos se registra su código de seguridad.

NOTA

- Toque **BS** para borrar la última entrada.
- Si introduce un código de seguridad diferente, la pantalla vuelve al paso 5 (para la introducción del primer código).
- Si ha desconectado el receptor de la batería, introduzca el código de seguridad correcto tal como lo indicó en el paso 5 y toque **Enter**. Ya puede utilizar su receptor.

Para cambiar el código de seguridad:

- 1 Toque **Security Code Change** en la pantalla Seguridad y, a continuación, repita los pasos 5 y 6.

Para borrar el código de seguridad:

- 1 Toque **Security Code Cancellation** en la pantalla Seguridad.

Para activar la función de seguridad (**DNX8** **DNX5** **DNX3**)

- 1 Toque **SI** en la pantalla Seguridad. Cada vez que toca **SI**, la función se activa (**ON**) o desactiva (**OFF**).

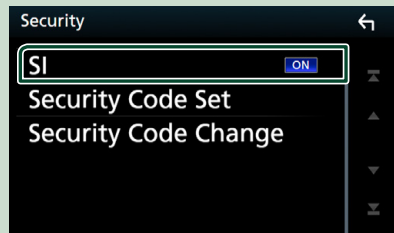

El indicador de seguridad destella en el panel del monitor cuando se desconecta el encendido del vehículo.

Ajustes del calendario/reloj

- 1 Pulse el botón **MENU**.
 > Aparece el menú emergente.

- 2 Toque **SETUP**.

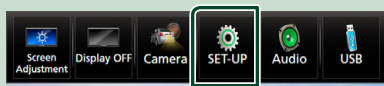

- > Aparece la pantalla SETUP Menu.

- 3 Toque **User Interface**.

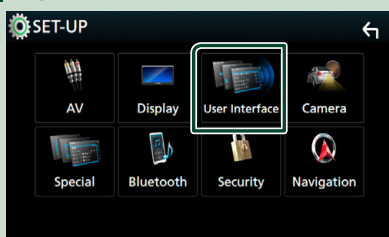

- > Aparecerá la pantalla User Interface.

- 4 Ajuste cada elemento del modo siguiente.

Desplace la pantalla hasta que se muestre el elemento.

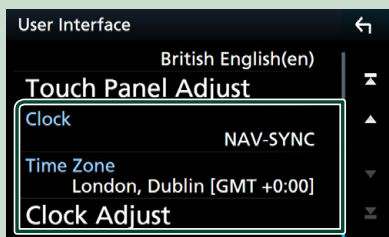

■ Clock

NAV-SYNC (predeterminado): Sincroniza la hora del reloj con la navegación.

Manual: El reloj se ajusta manualmente.

■ Time Zone

Si ha seleccionado **Manual** para Reloj, seleccione la zona horaria.

■ Clock Adjust

Si selecciona **Manual** para Reloj, ajuste manualmente la fecha y la hora. **(P.64)**

Ajuste del volumen

Para ajustar el volumen (0 a 40),

DNX8 DNX7

Pulse ▲ para subirlo y pulse ▼ para bajarlo. Si mantiene pulsado ▲ el volumen aumenta de forma continua hasta el nivel 15.



DNX5 DNX3

Gire hacia la derecha para aumentar, y hacia la izquierda para disminuir.

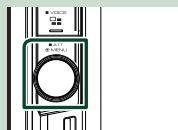

Control del ángulo del monitor (DNX8 DNX7)

Puede ajustar la posición del monitor.

- 1 Pulse el botón ▲.
 > Aparece la pantalla Ajuste de ángulo.
- 2 Seleccione un número de los siguientes que represente el ajuste de ángulo deseado.

La opción predeterminada es "0".

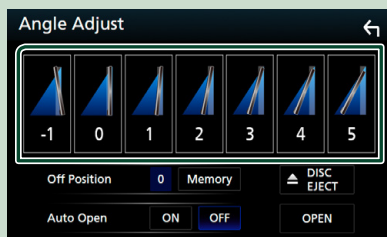

■ Off Position

Puede almacenar el ángulo de monitor actual como ángulo durante el apagado. Toque **Memory** cuando haya seleccionado el ángulo deseado.

■ Auto Open **(DNX8)**

El panel frontal puede ajustarse para abrirse automáticamente cuando se apaga la ignición, de forma que pueda soltarse con propósitos antirrobo.

Extracción del panel frontal (DNX8)

Para evitar robos, puede extraer el panel frontal.

- 1 Pulse el botón **Q**.
- 2 Toque **OPEN** para abrir completamente el panel.

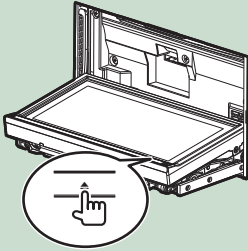

NOTA

• Puede configurar el panel frontal para que se abra automáticamente cuando se desactive el encendido del vehículo. Consulte **Control del ángulo del monitor (P.12)**.

- 2 Extraiga el panel como se muestra en los diagramas siguientes.

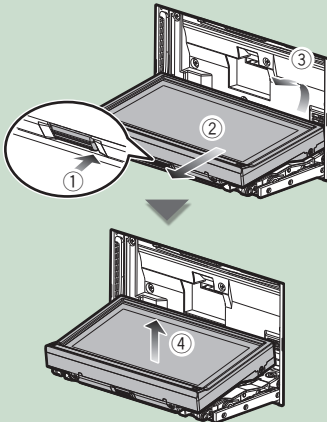

NOTA

• La placa de fijación se cierra automáticamente transcurridos unos 10 segundos después de soltar el panel. Extraiga el panel antes de que la placa se cierre.

● Fijar el panel frontal:

Sujete firmemente el panel para evitar que se caiga y encájelo en la placa de fijación hasta que quede bien sujeto.

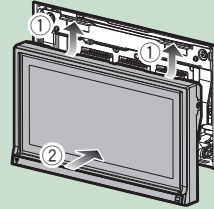

Operaciones de la pantalla táctil

Para realizar operaciones en la pantalla, deberá tocar, tocar y mantener pulsado, hojear o deslizar un dedo para seleccionar un elemento, visualizar la pantalla del menú de configuración o cambiar de página, etc.

● Tocar

Toque suavemente la pantalla para seleccionar un elemento.

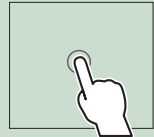

● Tocar y mantener pulsado

Toque la pantalla y continúe pulsando hasta que se cambie la visualización o se muestre un mensaje.

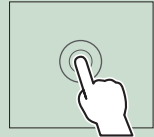

● Hojear

Deslice su dedo rápidamente hacia la izquierda o hacia la derecha de la pantalla para cambiar de página.

Puede desplazarse arriba/abajo por la pantalla de la lista arrastrándola con el dedo.



● Deslizar

Deslice el dedo hacia arriba o hacia abajo en la pantalla para desplazarse por la misma.



Descripciones de la pantalla INICIO

La mayoría de las funciones pueden ejecutarse desde la pantalla HOME (inicio).

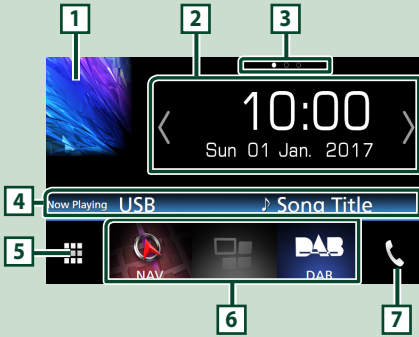

- 1** • Muestra la pantalla de control de la fuente actual.
- 2** • Widget
 - Puede cambiar el widget tocando / o desplazando hacia la izquierda o hacia la derecha en el área del widget.
 - Toque el widget para visualizar la pantalla detallada.
- 3** • Indicación de página para widgets
- 4** • Información de la fuente actual
- 5** • Muestra la pantalla de selección de fuente. **(P.14)**
- 6** • Iconos de acceso directo a la fuente de reproducción **(P.15)**
- 7** • Muestra la pantalla Manos libres. **(P.54)**
 - Al conectar como Apple CarPlay o Android Auto, funciona como un teléfono proporcionado en Apple CarPlay o Android Auto.

Visualice INICIO

- 1** Pulse el botón **HOME**.



➤ Aparece la pantalla HOME (inicio).

Descripciones de la pantalla de selección de fuente

Todas las fuentes y opciones de reproducción se pueden visualizar en la pantalla de selección de fuente.

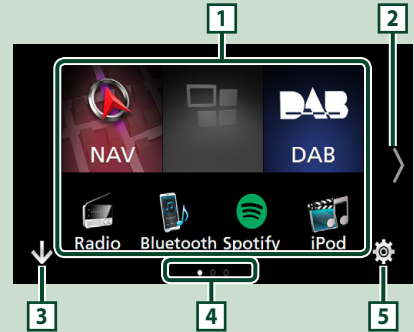

- 1** • Cambia la fuente de reproducción. Para más información sobre las fuentes de reproducción, consulte **pág. 14**.
- 2** • Cambia la página. (Toque /). También puede cambiar de página hojeando hacia la izquierda o derecha en la pantalla.
- 3** • Regresa a la pantalla anterior.
- 4** • Indicación de página
- 5** • Visualiza la pantalla del menú CONFIGURACIÓN. **(P.63)**

Selección de la fuente de reproducción

- 1** Toque en la pantalla INICIO.

Desde la pantalla puede seleccionar las siguientes fuentes y funciones.

- Muestra la pantalla de navegación. **(P.18)**
- Cambia a la pantalla de Android Auto*/ Apple Car Play desde el dispositivo iPod touch/iPhone/Android conectado.*1 **(P.34)**
- Cambia a la emisión de radio. **(P.40)**

	• Cambia a la emisión DAB. (P.43)
	• Reproduce un reproductor de audio Bluetooth. (P.48)
	• Reproduce un disco. (P.22)
	• Reproduce un iPod/iPhone. (P.31)
	• Reproduce archivos en un dispositivo USB. (P.28)
	• Reproduce archivos en una tarjeta SD. *2 (P.28)
	• Cambia a Spotify. (P.38)
	• Reproduce un dispositivo conectado al terminal de entrada HDMI/MHL. (P.61)
	• Cambia a un componente externo conectado al terminal de entrada AV-IN. (P.61)
	• Cambia a la pantalla Mirroring desde el dispositivo Android conectado. (P.34)
	• Muestra la pantalla Audio. (P.68)
	• Pone la unidad en espera. (P.16)

*1 Cuando se ha conectado un iPhone compatible con CarPlay, **Apple CarPlay** es visualizado. Cuando se conecta un dispositivo Android compatible con Android Auto, se visualiza **Android Auto**.

*2 Solo para **DNX8 DNX7 DNX5**.

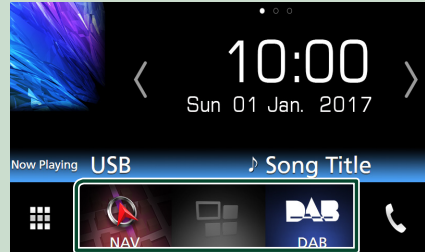

Para seleccionar la fuente de reproducción en la pantalla INICIO

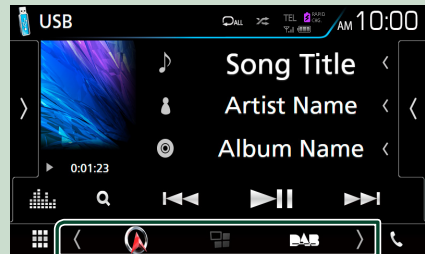

Los 3 elementos que se visualizan en la pantalla de selección de fuente como iconos grandes se muestran en la pantalla INICIO. Puede cambiar los elementos que se visualizan en esta área personalizando la pantalla de selección de fuente. **(P.16)**

Para seleccionar la fuente de reproducción en la pantalla de control de fuentes



Visualice los botones de selección de fuente tocando  o  o moviendo el dedo hacia la izquierda o hacia la derecha en la pantalla de control de fuentes y, a continuación, seleccione una fuente de reproducción.

Poner la unidad en espera

- 1 Toque  en la pantalla INICIO.
- 2 Toque **STANDBY**.

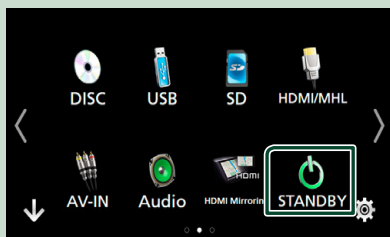

Personalizar los botones de acceso directo de la pantalla INICIO

Puede colocar los iconos de fuentes en la posición que desee.

- 1 Toque  en la pantalla INICIO.
- 2 Mantenga pulsado el icono que desee mover para entrar en el modo de personalización.
- 3 Arrástrelo hasta la posición deseada.

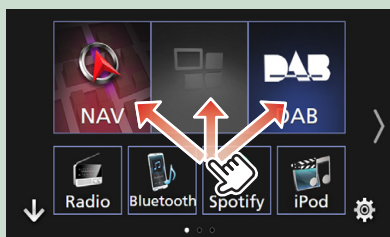

Descripciones de la pantalla de control de fuente

Existen funciones que pueden ejecutarse desde la mayoría de las pantallas.

Indicadores

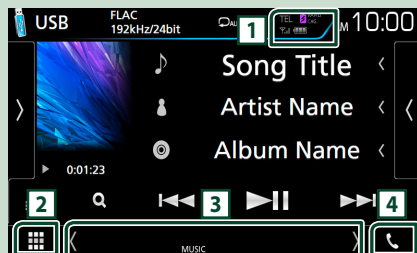

Información sobre la navegación

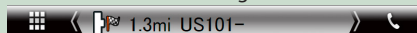

Botones de acceso directo





Información del dispositivo Bluetooth conectado.

-  **RAPID CHG.**: Se enciende durante la carga rápida de la batería del iPod/iPhone/teléfono inteligente conectado.

Icono de todas las fuentes

Muestra todas las fuentes.

3 Pantalla secundaria

-   : La pantalla secundaria cambia cada vez que se toca. También puede cambiar la pantalla secundaria moviendo el dedo hacia la izquierda o hacia la derecha en la pantalla.
- Indicadores: Muestra el estado de la fuente actual, etc.
 - **ATT**: El atenuador está activo.
 - **DUAL**: La función de zona dual está activada.
 - **MUTE**: La función de silenciamiento está activa.
 - **LOUD**: La función de control de volumen está activada.
- Información sobre la navegación: Muestra la ubicación y la dirección actuales. Al tocar aquí, la pantalla cambia a la pantalla de navegación.
- Botones de acceso directo: La fuente cambia a una de las establecidas como acceso directo. Para el establecimiento de los accesos directos, consulte **Personalizar los botones de acceso directo de la pantalla INICIO (P.16)**.

4

Toque para visualizar la pantalla Manos libres. **(P.54)**

Al conectar como Apple CarPlay o Android Auto, funciona como un teléfono proporcionado en Apple CarPlay o Android Auto.

Menú emergente

1 Pulse el botón MENU.



➤ Aparece el menú emergente.

2 Toque para visualizar el menú emergente.

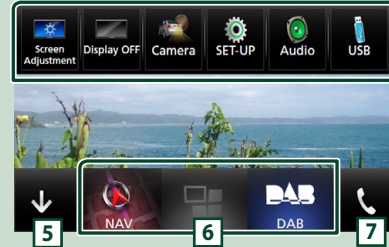

El contenido del menú es el siguiente.

	• Muestra la pantalla de ajuste de pantalla. (P.62)
	• Desactiva la visualización. (P.17)
	• Muestra la vista de la cámara. (P.59)
	• Visualiza la pantalla del menú CONFIGURACIÓN. (P.63)
	• Muestra la pantalla Menú del control de audio. (P.68)
	• Muestra la pantalla de control de la fuente actual. La forma del icono varía en función de la fuente.
5	• Cierre el menú emergente.
6 7	• Consulte Descripciones de la pantalla INICIO (P.14) .

Apagar la pantalla

1 Seleccione **Display OFF** en el menú emergente.

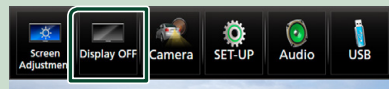

Pantalla de lista

Existen teclas de funciones comunes en las pantallas de listas de la mayoría de las fuentes.

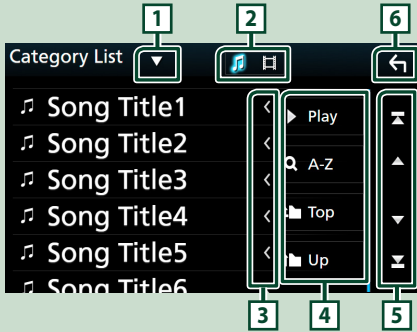

1 Visualiza la ventana de selección del tipo de lista.

2 Muestra la lista de archivos de música/películas.

3 **Desplazar texto**
Desplaza el texto visualizado.

4 **etc.**
Aquí se muestran teclas con varias funciones.

- **Play**: Reproduce todas las pistas de la carpeta que contiene la pista actual.
- **A-Z**: Salta a la letra introducida (búsqueda alfabética).
- **Top** **Up**: Se desplaza a la jerarquía superior.

5 **Desplazar página**
Podrá cambiar la página para visualizar más elementos pulsando .

- : Muestra la página superior o inferior.

6 **Retorno**
Regresa a la pantalla anterior.

NOTA

- No se muestran los botones que no pueden ser activados desde la pantalla de lista.

Operación de navegación

Para obtener más información acerca de la función de navegación, consulte el manual de instrucciones de navegación.

Visualizar la pantalla de navegación

1 Pulse el botón **NAV**.



> Aparece la pantalla de navegación.

Cómo usar el sistema de navegación

1 Active la función deseada desde la pantalla Main Menu.



- 1** Intensidad de la señal GPS.
- 2** Buscar un destino.
- 3** Ver el mapa.
- 4** Utilizar Apps como ecoRoute y Help (ayuda).
- 5** Ajustar la configuración.

NOTA

- Puede obtener información adicional sobre el uso del sistema de navegación desde la Ayuda. Para mostrar la ayuda, toque **Apps** y, a continuación toque **Help**.

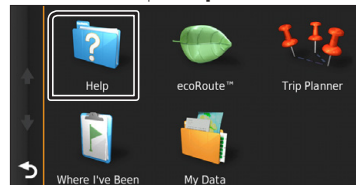

NOTA

- Para obtener más información acerca de su sistema de navegación, descargue la última versión del Manual de usuario desde <http://manual.kenwood.com/edition/im392/>

2 Introduzca su destino y comience su viaje guiado.

Para encontrar puntos de interés:

- 1 Toque **Where To?**.
- 2 Seleccione una categoría y una subcategoría.
- 3 Seleccione un destino.
- 4 Toque **Go!**.

NOTA

- Para introducir letras que formen parte del nombre, toque la barra de búsqueda e introduzca las letras.

3 Siga la ruta hacia su destino.

NOTA

- La funcionalidad de icono de límite de velocidad es sólo a efectos informativos y no puede sustituir a la responsabilidad del conductor para cumplir con las señales de límite de velocidad ni su buen juicio para mantener una velocidad adecuada en cada momento. Garmin y JVC KENWOOD no se responsabilizan de ninguna multa ni denuncia de tráfico que pueda recibir por no respetar todas las leyes y señales de tráfico vigentes.

Su ruta se marca con una línea de color magenta. Según viaje, su sistema de navegación le guiará hacia su destino con comandos de voz, flechas en el mapa y direcciones en la parte superior del mapa. Si se aparta de la ruta original, su sistema de navegación recalculará la ruta.



- | | |
|---|---|
| 1 | Visualiza la página del siguiente giro o la página de vista de intersecciones, si la hay. |
| 2 | Visualiza la página de lista de giros. |
| 3 | Visualiza la página ¿Dónde estoy? . |
| 4 | Detiene la ruta actual. |
| 5 | Muestra la información del tráfico en la ruta. |
| 6 | Vuelve al menú principal. |
| 7 | Muestra un campo de datos diferente. |
| 8 | Visualiza el ordenador de ruta. |
| 9 | Muestra más opciones. |



NOTA

- Toque y arrastre el mapa para ver un área diferente del mismo.
- Si viaja por carreteras principales es posible que aparezca un icono señalando el límite de velocidad.



● **Añadir una parada**

- 1 Mientras navega por una ruta, toque  y, a continuación, toque **Where To?**.
- 2 Búsqueda de una parada adicional.
- 3 Toque **Go!**.
- 4 Toque **Add to Active Route** para añadir esta parada antes de alcanzar el destino final.

● **Tomar un desvío**

- 1 Mientras navega por una ruta, toque .
- 2 Toque .

■ **Evitar manualmente el tráfico en la ruta**

- 1 Desde el mapa, toque .
- 2 Toque **Traffic On Route**.
- 3 En caso necesario toque las flechas para ver otros retrasos por el tráfico en su ruta.
- 4 Toque  > **Avoid**.

■ **Ver el mapa de tráfico**

- 1 El mapa muestra el flujo de tráfico con una codificación en colores y los retrasos en las inmediaciones.

Funciones básicas

■ Sobre el tráfico

- El servicio Traffic no está disponible en algunas áreas o países.
- Garmin y JVC KENWOOD no se responsabilizan de la exactitud o la temporización de la información del tráfico.
- Puede recibir el pronóstico del tiempo y la información de tráfico de INRIX si conecta a esta unidad un iPhone o smartphone Android que tenga la aplicación "KENWOOD Traffic Powered By INRIX" instalada.
Para más detalles, consulte la aplicación "KENWOOD Traffic Powered By INRIX".

■ Actualización de los mapas

Puede adquirir datos de mapa actualizados desde Garmin.

- 1 Visite www.garmin.com/kenwood.
- 2 Seleccione Actualizar.
- 3 Siga las instrucciones en pantalla.

Controlar el audio desde la pantalla de navegación

Puede controlar las fuentes de audio mientras se visualiza la pantalla de navegación.

También puede ver la información de navegación mientras se visualiza la pantalla de control de fuentes. **(P.16)**

- 1 Durante la reproducción de audio, toque  /  /  en la pantalla de navegación.



Cada vez que toque el icono, la pantalla cambiará del siguiente modo.

Muestra las teclas de navegación y control de la fuente actual.

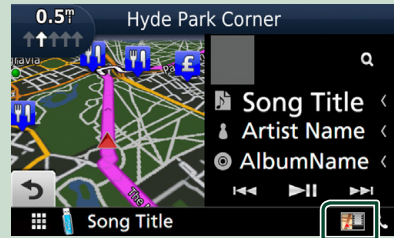

Muestra la pantalla de navegación y de reproducción del vídeo actual.

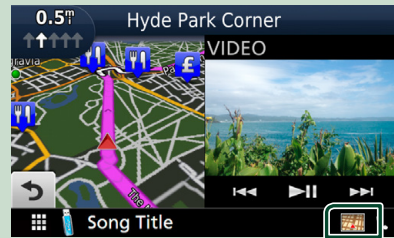

NOTA

- Cada vez que se toca la zona de visualización, la pantalla alterna entre la pantalla de reproducción y la vista de la cámara.

Regresa a la pantalla de navegación completa.

NOTA

- Para obtener más información acerca de las teclas de control, consulte las instrucciones de cada apartado.
-  : No aparece si las teclas de control, como por ejemplo AV-IN, etc., no existen.
- Al tocar el icono de fuente en la parte inferior de la pantalla, se visualiza la pantalla de audio completa.

Configuración de navegación

1 Pulse el botón **MENU**.

- Aparece el menú emergente.

2 Toque **SETUP**.

- Aparece la pantalla SETUP Menu.

3 Toque **Navigation**.



- Aparece la pantalla Navigation SETUP.

4 Ajuste cada elemento del modo siguiente.

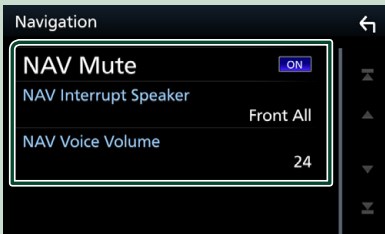

■ NAV Mute

Silencia el volumen de los altavoces traseros durante la guía mediante voz del sistema de navegación. La opción predeterminada es "ON".

■ NAV Interrupt Speaker

Selecciona los altavoces utilizados para guía mediante voz del sistema de navegación.

- **Front L:** Utiliza el altavoz delantero izquierdo para guía mediante voz.
- **Front R:** Utiliza el altavoz delantero derecho para guía mediante voz.
- **Front All** (predeterminado): Utiliza los dos altavoces delanteros para guía mediante voz.

■ NAV Voice Volume

Ajusta el volumen para guía mediante voz del sistema de navegación. La opción predeterminada es "24".

KENWOOD Traffic Powered By INRIX

Puede recibir el pronóstico del tiempo y la información de tráfico de INRIX si conecta a esta unidad un iPhone o teléfono inteligente Android que tenga la aplicación "KENWOOD Traffic Powered By INRIX" instalada.

Preparativos

- Instale la versión más reciente de la aplicación KENWOOD Traffic Powered By INRIX en su iPhone o Android.
 - iPhone: Busque "KENWOOD Traffic Powered By INRIX" en la tienda App Store de Apple para obtener e instalar la última versión.
 - Android: Busque "KENWOOD Traffic Powered By INRIX" en la tienda Google Play para obtener e instalar la última versión.
- Para más detalles, consulte la aplicación "KENWOOD Traffic Powered By INRIX".

1 Registre el teléfono inteligente.

Para conectar un teléfono inteligente mediante Bluetooth, regístrelo como el dispositivo Bluetooth y realice de antemano los ajustes del perfil de conexión App (SPP). Consulte **Registe desde la unidad Bluetooth (P.49)** y **Conexión de la unidad Bluetooth (P.50)**.

2 Pulse el botón **NAV**.



- Aparece la pantalla de navegación.

Toque **Apps** en la pantalla Menú principal y después el icono del contenido que desee

Para más detalles, consulte el manual del sistema de navegación.

Disco

Reproducción de un disco

Introduzca un disco

DNX8 **DNX7**

- 1 Pulse el botón ▲.



- 2 Toque **DISC EJECT**.
 > El panel se abre.
- 3 Introduzca el disco en la ranura.

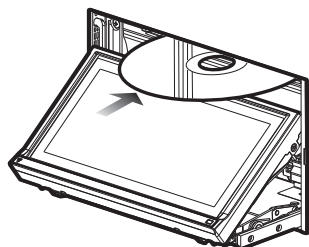

- > El panel se cierra automáticamente.
 La unidad carga el disco y se inicia la reproducción.

DNX5 **DNX3**

- 1 Introduzca el disco en la ranura.

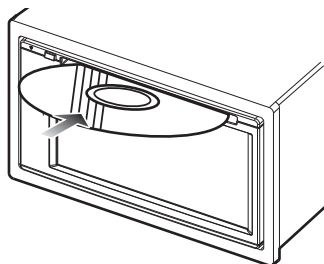

- > La unidad carga el disco y se inicia la reproducción.

Expulse un disco

DNX8 **DNX7**

- 1 Pulse el botón ▲.

- 2 Toque **DISC EJECT**.
 Al extraer un disco, tire de él horizontalmente.

- 3 Pulse el botón ▲.

DNX5 **DNX3**

- 1 Pulse el botón ▲.

Manejo básico de DVD/VCD

La mayoría de las funciones pueden controlarse desde la pantalla de control de fuentes y de reproducción.

NOTA

- La captura siguiente corresponde al modo de DVD. Puede ser distinta de la de un VCD.

- 1 Si los botones de operación no se visualizan en la pantalla, toque la zona **7**.

Pantalla de control

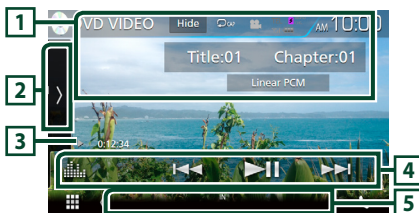







Pantalla de vídeo



1 Pantalla de información

Muestra la información siguiente.











- **Título #, Capítulo #:** Visualización del título del DVD y el número del capítulo
- **Pista #/Escena #:** Visualización de la pista de VCD o el número de escena. El número de escena solo aparece cuando está activado el control de reproducción (PBC).

- **Linear PCM, etc.:** Formato de audio
- **Hide:** Oculta la pantalla de control.
- : Repite el contenido actual. Cada vez que se toca el botón, el modo de repetición cambia en la siguiente secuencia:
DVD: Repetición de título () , repetición de capítulo () , repetición desactivada ()
VCD (PBC activado): No se repite
VCD (PBC desactivado): Repetición de pista () , repetición desactivada ()







2 Panel de funciones

Toque el lado izquierdo de la pantalla para mostrar el panel de funciones. Toque de nuevo para cerrar el panel. Para obtener más detalles sobre las teclas, consulte **Panel de funciones (P.23)**.

3 Indicador del modo de reproducción/ Tiempo de reproducción

-  ,  ,  , etc.: Indicador del modo de reproducción actual
 Los significados de cada icono son los siguientes:  (reproducción),  (avance rápido),  (retrosceso rápido),  (parada),  (reanudar parada),  (pausa),  (reproducción lenta),  (reproducción lenta hacia atrás).

4 Barra de funciones

-    : Busca el contenido anterior/siguiente.
 Mantenga pulsado para avanzar o retroceder rápidamente. (Se cancelará automáticamente después de aproximadamente 50 segundos).
-   : Inicia la reproducción o hace una pausa.
-  : Muestra la pantalla Ecuador gráfico. (P.71)

5 Elementos del indicador

- **IN:** Hay un disco introducido.
 Blanco: Hay un disco dentro de la unidad.
 Naranja: Error en el reproductor de discos

VCD

- **1chLL/2chLL:** Identifica la salida de audio izquierda del canal 1 o el 2.
- **1chLR/2chLR:** Identifica la salida de audio monoaural del canal 1 o el 2.
- **1chRR/2chRR:** Identifica la salida de audio monoaural del canal 1 o el 2.
- **1chST/2chST:** Identifica la salida de audio estéreo del canal 1 o el 2.
- **LL:** Identifica la salida de audio izquierda.

- **LR:** Identifica la salida de audio monoaural.
- **RR:** Identifica la salida de audio derecha.
- **ST:** Identifica la salida de audio estéreo.
- **PBC:** La función PBC está activa.
- **VER1:** La versión de VCD es la 1.
- **VER2:** La versión de VCD es la 2.

6 Zona de búsqueda

Toque para buscar el contenido siguiente o anterior.

7 Zona de visualización de teclas

Toque para visualizar la pantalla de control.

8 MENU CTRL (DVD solamente)

Toque para visualizar la pantalla de control del menú del disco DVD-VIDEO. Consulte **Manejo del menú de disco DVD (P.25)**.

NOTA

- La pantalla de control desaparece si no realiza ninguna operación durante 5 segundos.

Panel de funciones

1 Toque el lado izquierdo de la pantalla.



Funciones de las distintas teclas:



Detiene la reproducción. Si se toca dos veces, el disco se reproducirá desde el principio la próxima vez que lo reproduzca.



Avance rápido o retrosceso rápido. Cada vez que se toca la tecla, la velocidad cambia: x2, x8.

(DVD solamente)

Reproduce hacia delante o hacia atrás en modo lento.

SETUP (DVD solamente)

Toque para visualizar la pantalla CONFIGURACIÓN de DVD. Consulte **Configuración de DVD (P.26)**.

MENU CTRL (DVD solamente)

Toque para visualizar la pantalla de control del menú del disco DVD-VIDEO. Consulte **Manejo del menú de disco DVD (P.25)**.

PBC (VCD solamente)

Activa o desactiva el control de reproducción (PBC).

Audio (VCD solamente)

Cambie el canal de salida del audio.

Funcionamiento básico de CD de música/disco de datos

La mayoría de las funciones pueden controlarse desde la pantalla de control de fuentes y de reproducción.

NOTA

- En este manual, la denominación "CD de música" se refiere a los CD normales que incluyen pistas de audio.
"Disc media" se refiere a los discos CD/DVD que incluyen archivos de audio o vídeo.
- La captura siguiente corresponde al disco de datos. Puede ser distinta de la de un CD.

Pantalla de control

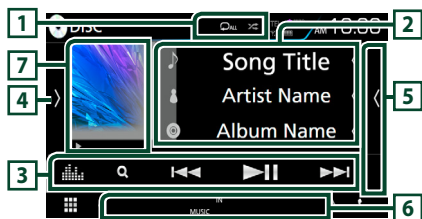

Panel de lista de contenidos

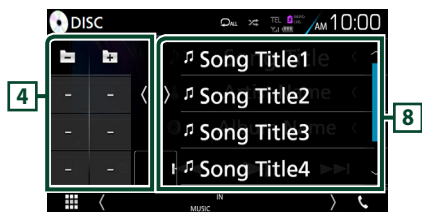

- **REPEAT** : Repite la pista/carpeta actual. Cada vez que se toca el botón, el modo de repetición cambia en la siguiente secuencia:

Repetir pista/archivo (**REPEAT**), repetir carpeta (**REPEAT**) (solamente disco de datos), repetir todo (**REPEAT**)

- **SHUFFLE** : Reproduce aleatoriamente todas las pistas de la carpeta/disco actual. Cada vez que se toca la tecla, el modo aleatorio cambia en la siguiente secuencia:
Pista aleatoria (**SHUFFLE**) (solo CD de música),
Carpeta aleatoria (**SHUFFLE**) (solo disco de datos),
Aleatorio desactivado (**SHUFFLE**)

2 Información de pista

Muestra la información de la pista/archivo actual. Solamente se visualizan un nombre de archivo y un nombre de carpeta si no hay información de etiqueta. (Disco de datos solamente)

3 Barra de funciones

- **SEARCH** (solamente disco de datos) : Busca el archivo. Para obtener más detalles sobre la función de búsqueda, consulte **Búsqueda de archivos (P.25)**.
- **PREV** **NEXT** : Busca el contenido anterior/siguiente.
Mantenga pulsado para avanzar o retroceder rápidamente. (Se cancelará automáticamente después de aproximadamente 50 segundos).
- **PAUSE** : Inicia la reproducción o hace una pausa.
- **EQUALIZER** : Muestra la pantalla Ecualizador gráfico. (P.71)

4 Panel de funciones (disco de datos solamente)

Toque el lado izquierdo de la pantalla para mostrar el panel de funciones. Toque de nuevo para cerrar el panel.

- **PREV** **NEXT** : Busca la carpeta anterior/siguiente.

5 Lista de contenido

Toque el lado derecho de la pantalla para visualizar la lista de contenidos. Toque de nuevo para cerrar la lista.

6 Elementos del indicador

- **IN**: Hay un disco introducido.
Blanco: Hay un disco dentro de la unidad.
Naranja: Error en el reproductor de discos
- **VIDEO**: Identifica el archivo de vídeo.
- **MUSIC**: Identifica el archivo de música.

7 Carátula (solamente disco de datos) /Indicador del modo de reproducción/ Tiempo de reproducción

Se muestra la cubierta de la emisora que se está escuchando en ese momento.

▶, ▶▶, etc.: Indicador del modo de reproducción actual

- Los significados de los iconos son los siguientes: ▶ (reproducción), ▶▶ (avance rápido), ◀◀ (retroceso rápido), || (pausa).

8 Panel de lista de contenidos

Muestra la lista de reproducción. Cuando toque el nombre de un archivo/pista en la lista, la reproducción se inicia.

Pantalla de vídeo



9 Zona de búsqueda de archivos (solo archivos de vídeo)

Toque para buscar el archivo siguiente/anterior.

10 Zona de visualización de teclas (solo archivos de vídeo)

Toque para visualizar la pantalla de control.

Operación de búsqueda (disco de datos solamente)

Puede buscar archivos de música o vídeo realizando las siguientes operaciones.

NOTA

- Para el manejo de la pantalla de lista, consulte **Pantalla de lista (P.18)**.

Búsqueda de archivos

Puede buscar un archivo en función de la jerarquía.

1 Toque Q.

- ▶ Aparecerá la pantalla Lista de carpetas.

2 Toque la carpeta deseada.

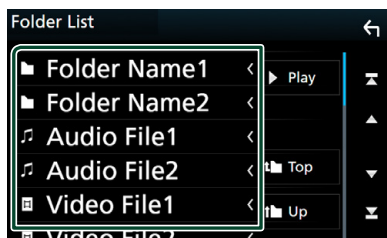

- ▶ Al tocar una carpeta, se muestran sus contenidos.

3 Toque para seleccionar el elemento en la lista de contenidos.

- ▶ La reproducción se inicia.

Manejo del menú de disco DVD

Es posible configurar algunos elementos del menú DVD-VIDEO.

1 Toque la zona mostrada aquí durante la reproducción.



- ▶ Aparece la pantalla Menu Control.

2 Realice la operación deseada del modo que se indica a continuación.

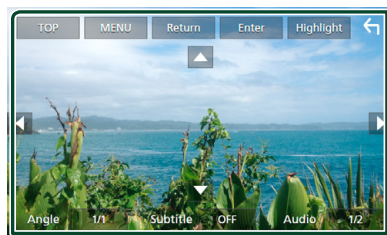

■ Visualizar el menú principal.

Toque **TOP**.*

■ Visualizar el menú

Toque **MENU**.*

■ Visualizar el menú anterior

Toque **Return**.*

■ Confirmar el elemento seleccionado

Toque **Enter**.

■ Permitir el manejo directo

Toque **Highlight** para pasar al modo de control de resalte (**P.26**).

■ Mover el cursor

Toque **▲**, **▼**, **◀**, **▶**.

■ Cambiar el idioma de los subtítulos

Toque **Subtitle**. Cada vez que se toca esta tecla, cambia el idioma.

■ Cambiar el idioma del audio

Toque **Audio**. Cada vez que se toca esta tecla, cambia el idioma.

■ Cambiar el ángulo de la imagen

Toque **Angle**. Cada vez que se toca esta tecla, cambia el ángulo de la imagen.

* Estas teclas pueden no funcionar dependiendo del disco.

■ Control de resalte

El control de resalte le permite controlar el menú DVD tocando la tecla de menú directamente en la pantalla.

1 Toque **Highlight** en la pantalla Control de menú.

2 Toque el elemento deseado en la pantalla.



NOTA

- El control de resalte desaparece automáticamente si no se realiza ninguna operación durante un tiempo determinado.

Configuración de DVD

Es posible configurar las funciones de reproducción de DVD.

1 Toque la zona mostrada aquí durante la reproducción.



2 Toque el lado izquierdo de la pantalla. Toque **SETUP**.

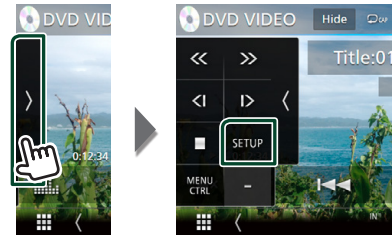

➤ Aparece la pantalla DVD SETUP.

3 Ajuste cada elemento del modo siguiente.

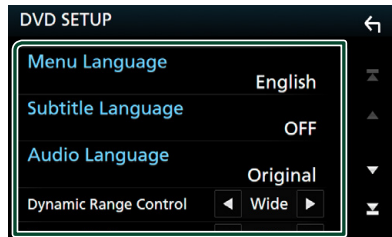

■ **Menu Language / Subtitle Language / Audio Language**

Consulte **Configuración de idioma (P.27)**.

■ **Dynamic Range Control**

Selecciona el intervalo dinámico.

Wide: El intervalo dinámico es amplio.

Normal: El intervalo dinámico es normal.

Dialog (predeterminado): Genera un sonido más voluminoso que otros modos. Esto resulta eficaz sólo cuando esté utilizando un software de Dolby Digital.

■ Screen Ratio

Ajusta el modo de visualización de la pantalla.

16:9 (predeterminado): Muestra las imágenes a lo ancho.

4:3 LB: Visualiza imágenes a lo ancho en formato Letter Box (con bandas negras en la parte superior e inferior de la pantalla).

4:3 PS: Visualiza imágenes a lo ancho en el formato Pan & Scan (mostrando las imágenes recortadas a derecha e izquierda).

■ Configuración de idioma

Permite ajustar el idioma utilizado en el menú, los subtítulos y el audio.

- 1 Toque el elemento deseado:
Menu Language, **Subtitle Language**, **Audio Language**.
▶ Aparece la pantalla Language Set.

2 Seleccione un idioma.

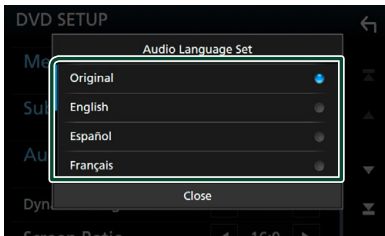

Para el código de idioma, consulte **Códigos de idioma de DVD (P.89)**.

Ajusta el idioma indicado y regresa a la pantalla Configuración de DVD.

NOTA

- Para ajustar el idioma original del DVD para audio, toque **Original**.

USB/Tarjeta SD

Conexión de un dispositivo USB

- 1 Conecte el dispositivo USB con el cable USB. (P.82)

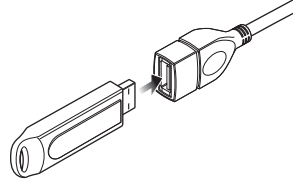

- 2 Pulse el botón **HOME**.
- 3 Toque .
- 4 Toque **USB**. (P.14)

■ Desconecte el dispositivo USB

- 1 Pulse el botón **HOME**.
- 2 Toque una fuente distinta a **USB**.
- 3 Desconecte el dispositivo USB.

■ Dispositivos USB que pueden utilizarse

En esta unidad puede utilizar un dispositivo USB de tipo de almacenamiento masivo.

La palabra "USB device" que aparece en este manual se refiere a un dispositivo de memoria flash.

● Sobre el sistema de archivos

El sistema de archivos debe ser uno de los siguientes:

- FAT16
- FAT32
- exFAT
- NTFS

NOTA

- Instale el dispositivo USB en un lugar que no perjudique a una conducción segura.
- No puede conectar un dispositivo USB mediante un núcleo USB o un lector de tarjetas múltiple.
- Haga copias de seguridad de los archivos de audio utilizados con esta unidad. Los archivos de audio podrían borrarse según las condiciones de funcionamiento del dispositivo USB. No compensaremos en forma alguno los daños producidos por cualquier dato borrado.

Inserción de la tarjeta SD

DNX8 DNX7

- 1 Pulse el botón ▲.



- 2 Toque **OPEN** para abrir completamente el panel.
- 3 Introduzca la tarjeta SD en la ranura hasta que haga clic.

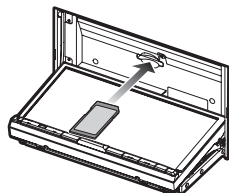

- 4 Pulse el botón ▲.
- 5 Pulse el botón **HOME**.
- 6 Toque
- 7 Toque **SD**. (P.14)

DNX5

- 1 Introduzca la tarjeta microSD en la ranura hasta que haga clic.

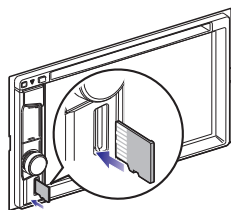

- 2 Pulse el botón **HOME**.
- 3 Toque
- 4 Toque **SD**. (P.14)

NOTA

- Una tarjeta microSD ficticia está introducida como la cubierta de la ranura. Retírela antes del uso y guárdela en un lugar apropiado.

Extracción de la tarjeta SD

DNX8 DNX7

- 1 Pulse el botón ▲.
- 2 Toque **OPEN** para abrir completamente el panel.
- 3 Presione la tarjeta SD hasta que escuche un clic y, a continuación, retire el dedo de la tarjeta. La tarjeta saldrá automáticamente para que pueda extraerla con los dedos.
- 4 Pulse el botón ▲.

DNX5

- 1 Presione la tarjeta microSD hasta que escuche un clic y, a continuación, retire el dedo de la tarjeta. La tarjeta saldrá automáticamente para que pueda extraerla con los dedos.

Tarjeta SD utilizable.

La unidad puede reproducir tarjetas de memoria SD/SDHC/SDXC que cumplan con el estándar de SD, SDHC o SDXC. Para usar una tarjeta miniSD, miniSDHC, microSD, microSDHC o microSDXC se requiere un adaptador especial.

No se pueden utilizar tarjetas multimedia (MMC).

Funcionamiento básico de USB/tarjeta SD

La mayoría de las funciones pueden controlarse desde la pantalla de control de fuentes y de reproducción.

Pantalla de control

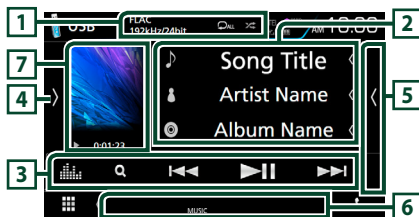

Panel de lista de contenidos

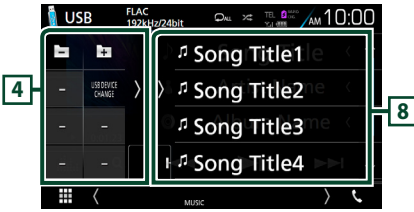

1 /

- : Repite la pista/carpeta actual. Cada vez que se toca el botón, el modo de repetición cambia en la siguiente secuencia: Repetición de archivo (), repetición de carpeta (), repetir todo ()
- : Reproduce aleatoriamente todas las pistas de la carpeta actual. Cada vez que se toca la tecla, el modo aleatorio cambia en la siguiente secuencia: Aleatorio archivo (), aleatorio desactivado ()
- Cuando se reproduce una fuente en alta resolución, se muestra la información de su formato.

2 **Información de pista**

Muestra la información del archivo actual. Solamente se visualizan un nombre de archivo y un nombre de carpeta si no hay información de etiqueta.

3 **Barra de funciones**

- : Busca una pista/un archivo. Para obtener más detalles sobre la función de búsqueda, consulte **Operaciones de búsqueda (P.30)**.
- : Busca la pista o archivo anterior/siguiente. Mantenga pulsado para avanzar o retroceder rápidamente. (Se cancelará automáticamente después de aproximadamente 50 segundos).
- : Inicia la reproducción o hace una pausa.
- : Muestra la pantalla Ecuilizador gráfico. (P.71)

4 **Panel de funciones**

Toque el lado izquierdo de la pantalla para mostrar el panel de funciones. Toque de nuevo para cerrar el panel.

- : Busca la carpeta anterior/siguiente.

• **USB DEVICE CHANGE**

(solamente para dispositivo USB de **DNX8** **DNX7** **DNX5**) : Cambia a otro dispositivo USB cuando hay conectados dos dispositivos USB.

5 **Lista de contenido**

Toque el lado derecho de la pantalla para visualizar la lista de contenidos. Toque de nuevo para cerrar la lista.

6 **Elementos del indicador**

- **VIDEO**: Identifica el archivo de vídeo.
- **MUSIC**: Identifica el archivo de música.

7 **Carátula/Indicador del modo de reproducción/Tiempo de reproducción**

Se muestra la cubierta de la emisora que se está escuchando en ese momento.

- , etc.: Indicador del modo de reproducción actual
Significado de los distintos iconos:
 (reproducción), (avance rápido), (retroceso rápido), (pausa).

8 **Panel de lista de contenidos**

Muestra la lista de reproducción. Cuando toque el nombre de un archivo/pista en la lista, la reproducción se inicia.

Pantalla de vídeo



9 **Zona de búsqueda de archivos (solo archivos de vídeo)**

Toque para buscar el archivo siguiente/anterior.

10 **Zona de visualización de teclas (solo archivos de vídeo)**

Toque para visualizar la pantalla de control.

Operaciones de búsqueda

Puede buscar archivos de música o vídeo realizando las siguientes operaciones.

- 1 Toque **Q**.
- 2 Toque **▼**.



- 3 Seleccione el tipo de lista.

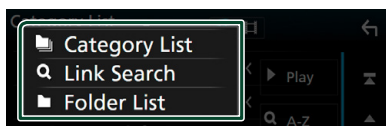

NOTA

- Para el manejo de la pantalla de lista, consulte *Pantalla de lista (P.18)*.

Búsqueda por categorías

Puede buscar un archivo seleccionando una categoría.

- 1 Toque **Category List**.
- 2 Seleccione si desea realizar la búsqueda por archivo de audio o por archivo de vídeo .
- 3 Toque la categoría deseada.

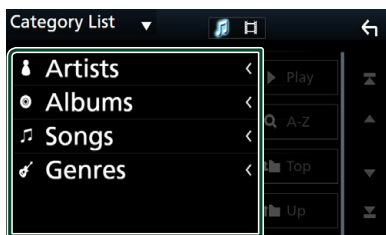

- Aparece la lista correspondiente a su selección.

- 4 Toque para seleccionar el elemento que desee de la lista. Repita este paso hasta encontrar el archivo que busca.

Búsqueda de enlaces

Puede buscar un archivo del mismo intérprete/ álbum/género que la pista actual.

- 1 Toque **Link Search**.
- 2 Toque el tipo de etiqueta deseado. Puede seleccionar por intérprete, álbum y género.

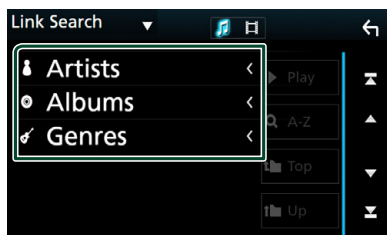

- Aparece la lista correspondiente a su selección.

- 3 Toque para seleccionar el elemento en la lista de contenidos.

Búsqueda de carpetas

Puede buscar un archivo en función de la jerarquía.

- 1 Toque **Folder List**.

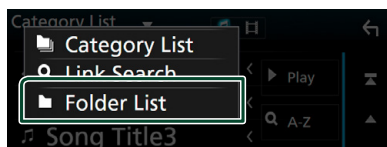

- 2 Toque la carpeta deseada.

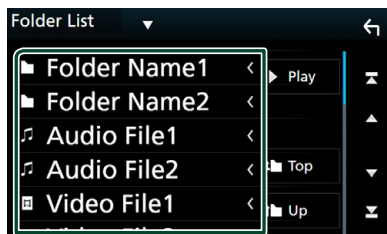

Al tocar una carpeta, se muestran sus contenidos.

- 3 Toque para seleccionar el elemento que desee de la lista. Repita este paso hasta encontrar el archivo que busca.

iPod/iPhone

Preparativos

iPod/iPhone que pueden conectarse

Los siguientes modelos pueden conectarse a esta unidad.

Fabricados para

- iPhone 6s Plus
- iPhone 6s
- iPhone 6 Plus
- iPhone 6
- iPhone 5s
- iPhone 5c
- iPhone 5
- iPod touch (6.ª generación)
- iPod touch (5.ª generación)

NOTA

- Lista de iPod/iPhone compatibles más actualizada. Para más detalles, consulte www.kenwood.com/cs/ce/ipod/.
- Al conectar su iPod/iPhone a esta unidad con un cable de conexión para iPod opcional KCA-iP103, puede suministrar alimentación a su iPod/iPhone y cargarlo mientras escucha música. No obstante, la alimentación de esta unidad debe estar activada.
- Si empieza la reproducción después de conectar el iPod, se reproducirá primero la música reproducida por el iPod.

Conecte el iPod/iPhone

Conexión alámbrica

Preparativos

- Conecte un iPod/iPhone con el KCA-iP103 (accesorio opcional) mientras CarPlay no esté conectado.
- Con un iPhone compatible con CarPlay, desactive CarPlay usando el iPhone en la configuración de funciones antes de conectar el iPhone. Para obtener más detalles acerca del método de configuración, póngase en contacto con el fabricante del terminal.
- **DNX3** **DNX7** **DNX5** : Enchufe el iPod/iPhone en el terminal USB gris con KCA-iP103 (accesorio opcional).
- Solamente puede conectarse un iPod/iPhone.

1 Conecte el iPod/iPhone usando KCA-iP103. (P.83)

2 Pulse el botón **HOME**.

3 Toque .

4 Toque **iPod**. (P.14)

● **Para desconectar el iPod/iPhone conectado con el cable:**

1 Desconecte el iPod/iPhone.

Conexión Bluetooth

Preparativos

- Para conectar un iPhone mediante Bluetooth, regístrelo como el dispositivo Bluetooth y realice de antemano los ajustes del perfil de conexión. Consulte **Registre desde la unidad Bluetooth (P.49)** y **Conexión de la unidad Bluetooth (P.50)**.
- Conecte un iPhone a Bluetooth mientras CarPlay y un iPod/iPhone no estén conectados en USB.

Empareje el iPhone a través de Bluetooth.

● **Seleccione el método para realizar la conexión para la salida de sonido desde la fuente del iPod.**

1 Pulse el botón **MENU**.

➤ Aparece el menú emergente.

2 Toque **SETUP**.

➤ Aparece la pantalla CONFIGURACIÓN.

3 Toque AV .

- Aparece la pantalla AV.

4 Toque iPod Bluetooth Connection .

Bluetooth (predeterminado): Emita sonido utilizando un dispositivo Bluetooth.

Bluetooth+HDMI: Emita sonido utilizando un dispositivo HDMI y realice una selección de música, etc. utilizando un dispositivo Bluetooth.

Funcionamiento básico de iPod/iPhone

Pantalla de control

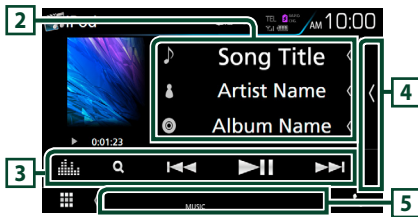

Panel de lista de contenidos

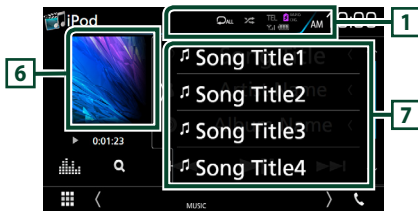

1 [Repetición] / [Aleatorio]

- [Repetición] : Repite la pista/álbum actual. Cada vez que se toca el botón, el modo de repetición cambia en la siguiente secuencia: Repetición de canción ([Repetición]), repetición de todas las canciones ([Repetición All]).
- [Aleatorio] : Reproduce aleatoriamente todas las pistas del álbum actual. Cada vez que se toca la tecla, el modo aleatorio cambia en la siguiente secuencia: Aleatorio canción ([Aleatorio Canción]), aleatorio álbum ([Aleatorio Álbum]), aleatorio desactivado ([Aleatorio Desactivado]).

2 Información de pista

- Muestra la información del archivo actual.
- Toque para visualizar la pantalla de lista de categorías. Consulte **Búsqueda por categorías (P.33)**.

3 Barra de funciones

- [Búsqueda] : Busca una pista/un archivo. Para obtener más detalles sobre la función de búsqueda, consulte **Operaciones de búsqueda (P.33)**.
- [Anterior/Siguiente] : Busca la pista o archivo anterior/siguiente. Mantenga pulsado para avanzar o retroceder rápidamente. (Se cancelará automáticamente después de aproximadamente 50 segundos).
- [Pausa] : Inicia la reproducción o hace una pausa.
- [Ecuador] : Muestra la pantalla Ecuador gráfico. (P.71)

4 Lista de contenido

Toque el lado derecho de la pantalla para visualizar la lista de contenidos. Toque de nuevo para cerrar la lista.

5 Elementos del indicador

- **MUSIC:** Identifica el archivo de música.

6 Carátula/Indicador del modo de reproducción/Tiempo de reproducción

Se muestra la cubierta de la emisora que se está escuchando en ese momento.

- [Reproducción], [Avance rápido], [Retrosceso rápido], [Pausa], etc.: Indicador del modo de reproducción actual
Significado de los distintos iconos:
► (reproducción), ►► (avance rápido),
◄◄ (retrosceso rápido), || (pausa).

7 Panel de lista de contenidos

Muestra la lista de reproducción. Cuando toque el nombre de un archivo/pista en la lista, la reproducción se inicia.

Operaciones de búsqueda

Puede buscar archivos de música realizando las siguientes operaciones.

- 1 Toque **Q**.
- 2 Toque **▼**.



- 3 Seleccione el tipo de lista.

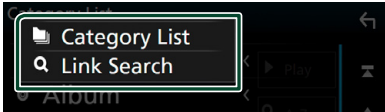

NOTA

- Para el manejo de la pantalla de lista, consulte **Pantalla de lista (P.18)**.

Búsqueda por categorías

Puede buscar un archivo seleccionando una categoría.

- 1 Toque **Category List**.
- 2 Toque la categoría deseada.

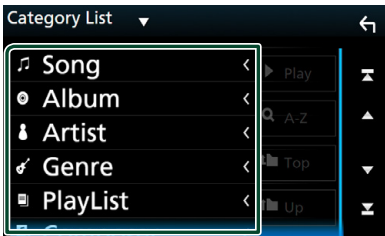

- Aparece la lista correspondiente a su selección.

- 3 Toque para seleccionar el elemento que desee de la lista. Repita este paso hasta encontrar el archivo que busca.

Búsqueda de enlaces

Puede buscar un archivo del mismo intérprete/álbum/género/compositor que la pista actual.

- 1 Toque **Link Search**.
- 2 Toque el tipo de etiqueta deseado. Puede seleccionar por intérprete, álbum, género y compositor.

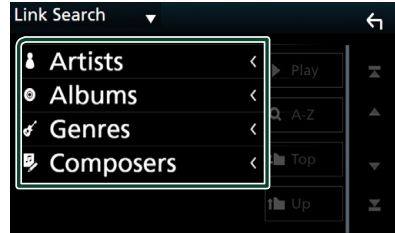

- Aparece la lista correspondiente a su selección.

- 3 Toque para seleccionar el elemento en la lista de contenidos.

APPS—Android Auto™/Apple CarPlay/Mirroring

Operación de Mirroring

Puede escuchar música o ver vídeos desde la operación Mirroring del Android.

Preparativos

Preparativos

- Instale la versión más reciente de la aplicación KENWOOD Smartphone Control en su Android. Busque "KENWOOD Smartphone Control" en Google Play e instale la versión más reciente. Para más detalles, consulte el sitio web. http://www.kenwood.com/products/car_audio/app/kenwood_smartphone_control/eng/
- Solamente será necesario calibrar la pantalla del dispositivo Android al realizar la conexión por primera vez. La recalibración solamente será necesaria cuando el tamaño de la pantalla de salida del dispositivo Android haya cambiado.
- Para conectar un dispositivo Android mediante Bluetooth, regístrelo como el dispositivo Bluetooth y realice de antemano los ajustes del perfil de conexión. Consulte **Registre desde la unidad Bluetooth (P.49)** y **Conexión de la unidad Bluetooth (P.50)**.

- 1 La unidad y el dispositivo Android están conectados con MHL (KCA-MH100; vendido por separado) o HDMI (KCA-HD100; vendido por separado) y en un HID de perfil Bluetooth y SPP. (P.83)

Operación

- 1 Pulse el botón **HOME**.
- 2 Toque .
- 3 Toque **HDMI Mirroring**. (P.14)
- 4 Toque **Agree**.

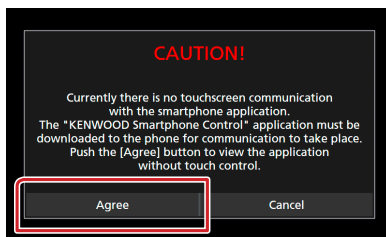

- 1 La tecla INICIO/ATRÁS/TAREA será visualizada en la pantalla de esta unidad y podrá moverse dentro de la pantalla arrastrando. Además, es posible minimizar estas teclas cuando no sean necesarias.
La tecla INICIO/ATRÁS/TAREA podría no aparecer al usar ciertas aplicaciones. (Es decir, software de aplicaciones de video, etc.)

NOTA

- El control del teléfono inteligente mediante esta unidad está limitado a operaciones de un solo dedo, como por ejemplo toque/doble toque/toque prolongado/deslizar.
- No están disponibles operaciones que requieran dos o más dedos, como por ejemplo encoger/estirar/toque múltiple.

KENWOOD Music Control for Android

Preparativos

- Instale la versión más reciente de la aplicación KENWOOD Music Control en su Android. Busque "KENWOOD Music Control for Android" en Google Play e instale la versión más reciente. Para más detalles, consulte el sitio web. http://www.kenwood.com/car/app/kmc1_aapp/eng/

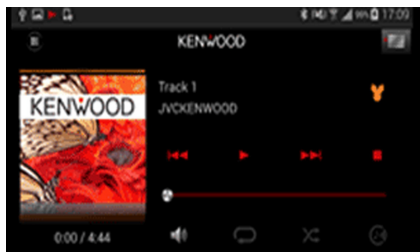

Puede usar KENWOOD Music Control del mismo modo que usa el teléfono inteligente para reproducir música y vídeo.

Operación de Apple CarPlay

CarPlay es un modo inteligente y seguro de usar su iPhone en el coche. CarPlay realiza lo que usted desee hacer con el iPhone mientras conduce y lo visualiza en la pantalla del producto. Podrá obtener direcciones, realizar llamadas, enviar y recibir mensajes y escuchar la música de su iPhone mientras conduce. También podrá usar el control por voz de Siri para facilitar el uso del iPhone.

Para más información sobre CarPlay, visite <https://ssl.apple.com/ios/carplay/>.

Dispositivos iPhone compatibles

Puede usar CarPlay con los siguientes modelos de iPhone.

- iPhone 6s Plus
- iPhone 6s
- iPhone 6 Plus
- iPhone 6
- iPhone 5s
- iPhone 5c
- iPhone 5

Preparativos

1 Conecte el iPhone usando KCA-iP103 mediante el terminal USB (negro). (P.83)

Al conectar un iPhone compatible con CarPlay al terminal del USB (negro), se desconectará el teléfono inteligente Bluetooth actualmente conectado.

2 Desbloquee su iPhone.

Botones de operación y aplicaciones disponibles en la pantalla de inicio de CarPlay

Podrá usar las aplicaciones del iPhone conectado.

Los elementos visualizados y el idioma utilizado en la pantalla varían en función de los dispositivos conectados.

Para acceder al modo CarPlay, toque el icono **Apple CarPlay** en la pantalla de selección de fuente. (P.14)

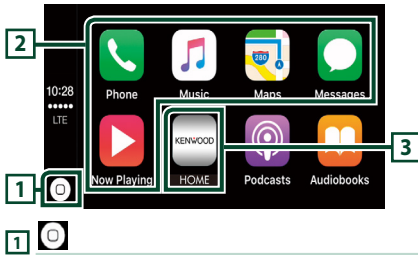

- Visualiza la pantalla de inicio de CarPlay.
- Toque y mantenga para activar Siri.

2 Botones de la aplicación

Inicia la aplicación.

3 HOME

Sale de la pantalla CarPlay y muestra la pantalla Inicio.

Para salir de la pantalla CarPlay

- 1 Pulse el botón **HOME**.

Use Siri

Podrá activar Siri.

- 1 Pulse el botón durante 1 segundo.



- 2 Hable a Siri.

Para desactivar

- 1 Pulse el botón .

Cambie a la pantalla Apple CarPlay mientras escucha otra fuente

- 1 Pulse el botón .



NOTA

- Si el sonido se emite usando Apple CarPlay, cuando se muestra la pantalla de Apple CarPlay, la fuente cambia a Apple CarPlay.

Operación de Android Auto™ (DNX8 DNX7)

Android Auto le permite usar las opciones de su dispositivo Android de forma cómoda para la conducción. Podrá acceder fácilmente a la guía de ruta, realizar llamadas, escuchar música y acceder a funciones útiles del dispositivo Android mientras conduce.

Para más información sobre Android Auto, visite <https://www.android.com/auto/> y <https://support.google.com/androidauto>.

Dispositivos Android compatibles

Podrá usar Android Auto con dispositivos Android con la versión 5.0 (Lollipop) o posterior.

NOTA

- Android Auto podría no estar disponible en todos los dispositivos y no está disponible en todos los países o regiones.

Preparativos

1 Conecte un dispositivo Android mediante el terminal USB. (P.83)

Para usar la función de manos libres, conecte el dispositivo Android mediante Bluetooth.

Al conectar un dispositivo Android compatible con Android Auto al terminal USB, el dispositivo se conectará automáticamente mediante Bluetooth y el teléfono inteligente Bluetooth actualmente conectado se desconectará.

2 Desbloquee su dispositivo Android.

Botones de operación y aplicaciones disponibles en la pantalla Android Auto

Podrá realizar las operaciones de las aplicaciones del dispositivo Android conectado.

Los elementos visualizados en la pantalla varían en función de los dispositivos Android conectados.

Para acceder al modo Android Auto, toque el icono **Android Auto** en la pantalla de selección de fuente. (P.14)

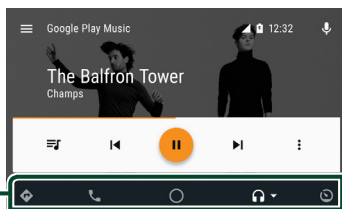

1 Botones de la aplicación/información

Comienza la aplicación o visualiza información.

Para salir de la pantalla Android Auto

1 Pulse el botón HOME.

Uso del control por voz

1 Pulse el botón durante 1 segundo.



Para cancelar

1 Pulse el botón .

Cambio a la pantalla Android Auto mientras escucha otra fuente

1 Pulse el botón .



NOTA

- Si el sonido se emite usando Android Auto, cuando se muestra la pantalla de Android Auto, la fuente cambia a Android Auto.

Funcionamiento de Spotify

Puede escuchar Spotify en esta unidad mediante la aplicación instalada en el iPhone o Android.

Para acceder a la fuente Spotify, toque el icono **Spotify** en la pantalla de selección de fuente. (P.14)

Preparativos

- Instale la versión más reciente de la aplicación Spotify "Spotify" en su iPhone o Android.
iPhone: Busque "Spotify" en la App Store de Apple e instale la versión más actualizada.
Android: Busque "Spotify" en Google Play e instale la versión más actualizada.
- Los iPhones se conectan mediante USB o Bluetooth.
- Los dispositivos Android se conectan mediante Bluetooth.
- Para conectar un teléfono inteligente mediante Bluetooth, regístrelo como el dispositivo Bluetooth y realice de antemano los ajustes del perfil de conexión App (SPP). Consulte **Registre desde la unidad Bluetooth (P.49)** y **Conexión de la unidad Bluetooth (P.50)**.

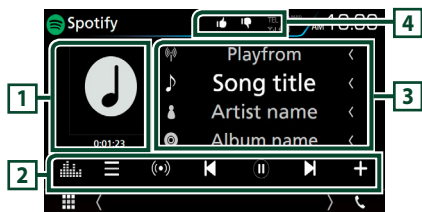

1 Carátula/Tiempo de reproducción

- Se muestran los datos de imagen del contenido actual si están disponibles.
- Para la confirmación del tiempo de reproducción.

2 Barra de funciones

- : Muestra la pantalla Menú
- : Selecciona una nueva emisora de radio relacionada con el artista de la canción actualmente en reproducción y comienza la reproducción.
- , : Omite la canción actual.
- : Se reproduce o se detiene el contenido de la emisora actual.
- : Guarda la canción que se está reproduciendo actualmente en Mi música.

- : Muestra la pantalla Ecuador gráfico. (P.71)

3 Información sobre el contenido

Se muestra la información del contenido que se está reproduciendo en ese momento.



- : Pulgares abajo para el contenido actual y salta al siguiente contenido.
- : Registra el contenido actual como contenido favorito.
- : Repite la canción actual.
- : Reproduce aleatoriamente todas las canciones de la lista de reproducción actual.

4 Selección de una pista

1 Toque .

➤ Aparece la pantalla Menú.

2 Seleccione el tipo de lista y, a continuación, seleccione un elemento deseado.

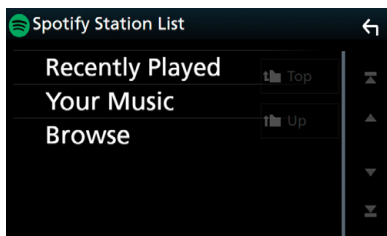

■ Se selecciona la categoría y la emisora

Toque el nombre de la categoría y de la emisora en la lista.

■ Top

Regresa a la primera jerarquía de la lista.

■ Up

Regresa a la lista anterior.

Sobre Spotify®**iPhone o iPod touch**

- Instale la última versión de la aplicación Spotify en su iPhone o iPod Touch. (Busque “Spotify” en la App Store de Apple e instale la versión más reciente).

Android™

- Visite Google Play y busque “Spotify” para llevar a cabo la instalación.

Nota

- Asegúrese de haber iniciado sesión en la aplicación de su smartphone. Si no dispone de una cuenta de Spotify, puede crear una gratis desde su teléfono inteligente o en www.spotify.com.
- Ya que Spotify es un servicio independiente, las especificaciones están sujetas a cambios sin previo aviso. Por lo tanto, es posible que se dañe la compatibilidad o que algunos o todos los servicios no estén disponibles.
- Algunas funciones de Spotify no están disponibles desde esta unidad.
- Si tiene cualquier problema al utilizar la aplicación, póngase en contacto con Spotify en www.spotify.com.
- Establece una conexión a Internet.

Radio

Manejo básico de radio

La mayoría de las funciones pueden controlarse desde la pantalla de control de fuentes.

Para acceder a la fuente Radio, toque el icono **Radio** en la pantalla de selección de fuente. (P.14)

Pantalla de control

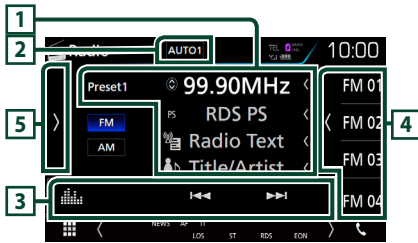

Pantalla de lista de presintonías

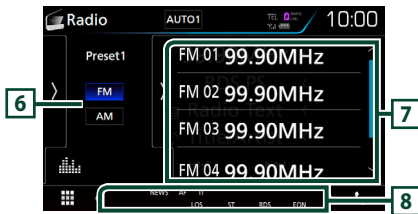

1 Pantalla de información

Muestra información sobre la emisora actual:
Frecuencia

Tocar le permite alternar entre el contenido A y el contenido B.

Contenido A: Nombre de PS, radio texto, título y artista

Contenido B: Género PTY, radio texto plus

Presintonía#: Número de presintonía

2 AUTO1 / AUTO2 / MANUAL

El modo de búsqueda cambia en el orden siguiente: **AUTO1**, **AUTO2**, **MANUAL**.

- **AUTO1**: Sintoniza automáticamente una emisora con buena recepción.
- **AUTO2**: Sintoniza las emisoras de la memoria una después de la otra.
- **MANUAL**: Cambia a la frecuencia siguiente manualmente.

3 Barra de funciones

- : Sintoniza una emisora. El método de cambio de frecuencia puede modificarse (consulte 2 en la tabla).
- : Muestra la pantalla Ecuador gráfico. (P.71)

4 Tecla de preselección

Restaura la emisora memorizada.

- Toque el lado derecho de la pantalla para visualizar la lista de presintonías. Toque de nuevo para cerrar la lista.

5 Panel de funciones

Toque el lado izquierdo de la pantalla para mostrar el panel de funciones. Toque de nuevo para cerrar el panel. Para obtener más detalles sobre las teclas, consulte **Panel de funciones** (P.41).

6 FM AM

Cambia la banda.

7 Preset list

Restaura la emisora memorizada.

Si se toca durante 2 segundos, almacena en la memoria la emisora de recepción actual.

8 Elementos del indicador

- **ST**: Se está recibiendo una difusión en estéreo.
- **MONO**: La función de forzar monoaural está activa.
- **AF**: La función de búsqueda AF está activa.
- **EON**: La emisora de sistema de datos de radio está enviando EON.
- **LOS**: La función de búsqueda local está activa.
- **NEWS**: La interrupción del boletín de noticias está en marcha.
- **RDS**: Indica el estado de la emisora Radio Data System cuando la función AF está activada (ON).
 - Blanco: Se está recibiendo el Radio Data System.
 - Naranja: No se está recibiendo el Radio Data System.
- **TI**: Indica el estado de recepción de información de tráfico.
 - Blanco: Se recibe TP.
 - Naranja: No se recibe TP.

Panel de funciones

1 Toque el lado izquierdo de la pantalla.

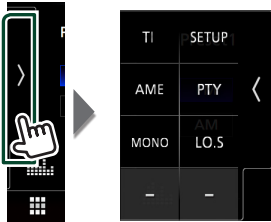

Funciones de las distintas teclas:

TI (FM solamente)

Activa el modo de información del tráfico. Para obtener más información, consulte **Información del tráfico (P.42)**.

SETUP

Muestra la pantalla CONFIGURACIÓN SINTONIZADOR. Para obtener más información consulte **Configuración de sintonizador (P.43)**.

AME

Preajusta emisoras automáticamente. Para obtener más detalles, consulte **Memoria automática (P.41)**.

PTY (FM solamente)

Busca una emisora estableciendo el tipo de programa. Para obtener más detalles, consulte **Buscar por tipo de programa (P.42)**.

MONO (FM solamente)

Selecciona la recepción monoaural.

LO.S (FM solamente)

Activa o desactiva la función de búsqueda local.

Manejo de la memoria

Memoria automática

Puede almacenar automáticamente en memoria las emisoras con buena recepción.

1 Toque la tecla de la banda deseada.

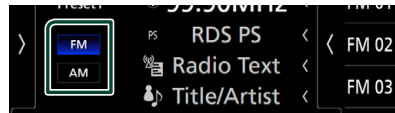

2 Toque el lado izquierdo de la pantalla.
Toque AME.

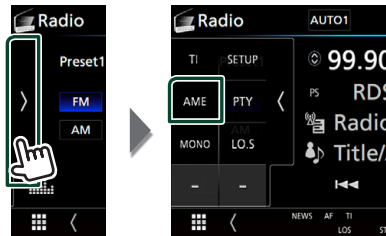

3 Toque Yes.

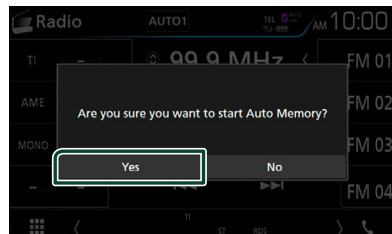

➤ Se inicia la memoria automática.

Memoria manual

La emisora que se está recibiendo actualmente puede almacenarse en la memoria.

1 Seleccione una emisora que desee almacenar en la memoria.

2 Toque durante 2 segundos, hasta oír un pitido, **FM#** (#:1-15) o **AM#** (#:1-5) donde desee almacenar la emisora.

Operaciones de selección

Buscar por tipo de programa (FM solamente)

Mientras escucha la radio FM, puede sintonizar una emisora con un determinado tipo de programa.

- 1 Toque el lado izquierdo de la pantalla. Toque **PTY**.



> Aparece la pantalla **PTY Search**.

- 2 Seleccione un tipo de programa de la lista.
- 3 Toque **Search**.

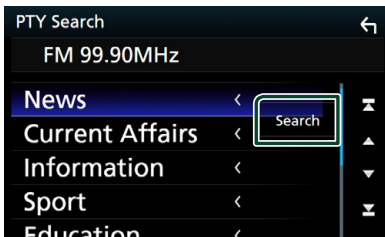

Puede buscar una emisora del tipo de programa seleccionado

Información del tráfico (FM solamente)

Puede escuchar y ver la información de tráfico automáticamente cuando empieza el boletín de tráfico. Sin embargo, esta función requiere un sistema de datos de radioemisión que incluya la información **TI**.

- 1 Toque el lado izquierdo de la pantalla. Toque **TI**.

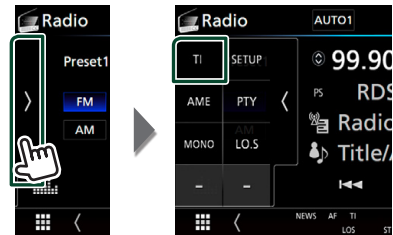

> Se activa el modo de información del tráfico.

Cuando dé comienzo el boletín de tráfico

La pantalla de información del tráfico aparece automáticamente.

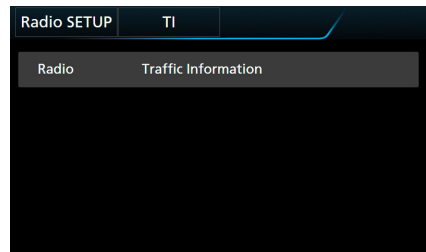

NOTA

- Es necesario que la función de información del tráfico esté activada para que la pantalla de información de tráfico aparezca automáticamente.
- El ajuste de volumen durante la recepción de información del tráfico se almacena automáticamente. La próxima vez que se reciba información del tráfico, la unidad recuperará automáticamente el ajuste de volumen.

Configuración de sintonizador

Puede ajustar los parámetros relacionados con el sintonizador.

- 1 Toque el lado izquierdo de la pantalla. Toque **SETUP**.



- Se muestra la pantalla CONFIGURACIÓN de radio.

- 2 Ajuste cada elemento del modo siguiente.

■ NEWS

Configura un tiempo de interrupción del boletín de noticias. La opción predeterminada es "OFF".

■ AF

Si la recepción de una emisora es deficiente, se cambia automáticamente a la emisora que esté emitiendo el mismo programa a través de la misma red de Radio Data System. La opción predeterminada es "ON".

■ Regional

Establece si cambiar a la emisora sólo en la región específica que utiliza el control "AF". La opción predeterminada es "ON".

■ Auto TP Seek

Si la recepción de la emisora de información del tráfico es débil, busca automáticamente una emisora que se reciba mejor. La opción predeterminada es "ON".

■ Language Select

Selección un idioma de visualización para la función PTY.

DAB (DNX3 DNX7) DNX5170DABS/ DNX317DABS)

Funcionamiento básico de DAB

La mayoría de las funciones pueden controlarse desde la pantalla de control de fuentes.

Para acceder a la fuente DAB, toque el icono **DAB** en la pantalla de selección de fuente. (P.14)

Pantalla de control



Pantalla de lista de presintonías

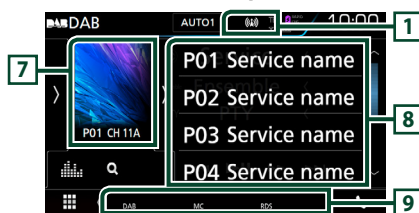

1 Visualización de indicador

Muestra la intensidad de la señal recibida.

2 Pantalla de información

Muestra información sobre la emisora actual:
Nombre del servicio

Tochar  le permite alternar entre el contenido A, el contenido B y el contenido C.

Contenido A: Nombre de conjunto, género PTY

Contenido B: Título de canción, nombre de artista, DLS



Contenido C: Reproduciendo actualmente, siguiente programa, calidad de audio

3 AUTO1 / AUTO2 / MANUAL

El modo de búsqueda cambia en el orden siguiente: **AUTO1**, **AUTO2**, **MANUAL**.

- **AUTO1**: Sintoniza automáticamente un conjunto con buena recepción.
- **AUTO2**: Sintoniza conjuntos de la memoria una después de la otra.
- **MANUAL**: Cambia al conjunto siguiente manualmente.

4 Barra de funciones

- : Muestra la pantalla Lista de servicios. Para más detalles sobre las funciones de búsqueda, consulte **Búsqueda de servicio (P.45)**.
- : Sintoniza un conjunto, un servicio y un componente. El cambio del modo de búsqueda puede modificarse. (consulte 3 en la tabla).
- : Muestra la pantalla Ecuador gráfico. (P.71)

5 Tecla de preselección

Restaura el servicio memorizado.

Tocar la pantalla o deslizarla a la izquierda hará que se muestre la lista de presintonías. Tocar de nuevo o deslizarla a la derecha cerrará la lista.

6 Panel de funciones

Toque el lado izquierdo de la pantalla para mostrar el panel de funciones. Toque de nuevo para cerrar el panel. Para obtener más detalles sobre las teclas, consulte **Panel de funciones (P.44)**.

7 Zona de carátulas

Se muestran los datos de imagen del contenido actual si están disponibles.

Toque para alternar entre las pantallas Control e Información.

P#: Número de presintonía

CH#: Visualización de canal

8 Lista de presintonías

Restaura el servicio memorizado. Si se toca durante 2 segundos, almacena en la memoria el servicio que se recibe actualmente.

9 Elementos del indicador

- **DAB**: Se recibe radio digital.
- **RDS**: Se está recibiendo el Radio Data System.
- **MC**: Se muestra el servicio recibido.
Blanco: Se recibe la pieza principal.
Naranja: Se recibe la pieza secundaria.

Panel de funciones

1 Toque el lado izquierdo de la pantalla.

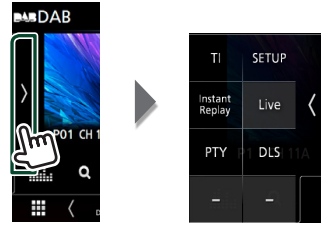

Funciones de las distintas teclas:

TI

Activa el modo de información del tráfico. Para obtener más información, consulte **Información del tráfico (P.46)**.

SETUP

Muestra la pantalla CONFIGURACIÓN de DAB. Para obtener más información consulte **Configuración de DAB (P.47)**.

Instant Replay (solamente modo en directo)

Cambiar el modo de repetición. Consulte **Repetición (P.46)**.

Live (solamente modo de repetición)

Cambia el modo en directo.

PTY (solamente modo en directo)

Busca una emisora estableciendo el tipo de programa. Para obtener más detalles, consulte **Buscar por tipo de programa (P.45)**.

DLS

Visualizar la pantalla Dynamic Label Segment (segmento de etiqueta dinámica).

Pantalla de información

1 Toque para alternar entre las pantallas Control e Información.

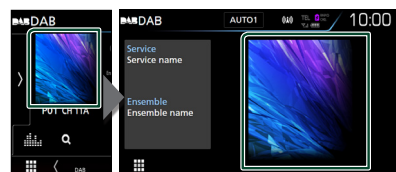

Cómo guardar servicios en la memoria de presintonías

El servicio que se está recibiendo actualmente puede almacenarse en la memoria.

- 1 Seleccione un servicio que desee almacenar en la memoria.
- 2 Toque el lado derecho de la pantalla.

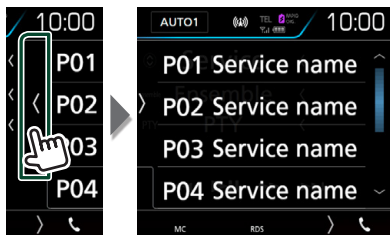

- 3 Toque durante 2 segundos, hasta oír un pitido, P# (#:1-15) donde desee almacenar la emisora.

Operaciones de selección

■ Buscar por tipo de programa

Mientras escucha la radio digital, puede sintonizar una emisora con un determinado tipo de programa.

- 1 Toque el lado izquierdo de la pantalla. Toque **PTY**.

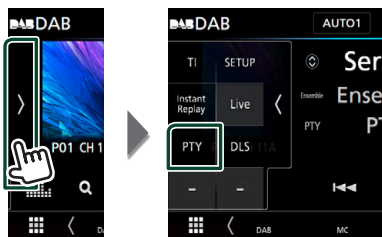

► Aparece la pantalla **PTY Search**.

- 2 Seleccione un tipo de programa de la lista.

- 3 Toque **Search**.

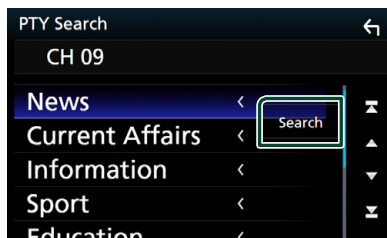

Puede buscar una emisora del tipo de programa seleccionado.

■ Búsqueda de servicio

Puede seleccionar un servicio desde una lista de todos los servicios recibidos.

- 1 Toque **Q**.



- 2 Seleccione el contenido deseado de la lista.

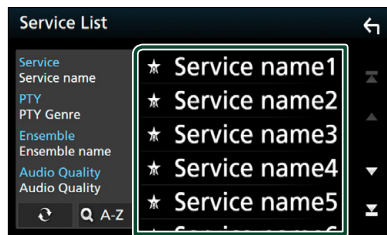

■ Toque y mantenga para encontrar la lista de servicio más reciente.

■ Q-A-Z

Muestra la pantalla del teclado.

Salta a la letra introducida (búsqueda alfabética).

Información del tráfico

Puede escuchar y ver la información de tráfico automáticamente cuando empieza el boletín de tráfico. Sin embargo, esta función requiere una radio digital que incluya la información TI.

- 1 Toque el lado izquierdo de la pantalla.
Toque **TI**.

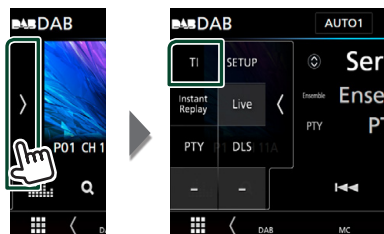

- Se activa el modo de información del tráfico.

■ Cuando dé comienzo el boletín de tráfico

La pantalla de información del tráfico aparece automáticamente.

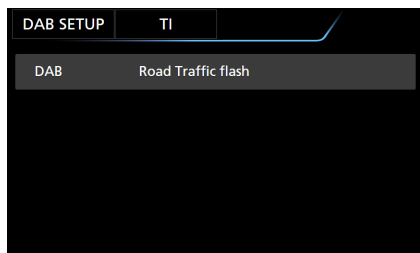

NOTA

- Es necesario que la función de información del tráfico esté activada para que la pantalla de información de tráfico aparezca automáticamente.
- El ajuste de volumen durante la recepción de información del tráfico se almacena automáticamente. La próxima vez que se reciba información del tráfico, la unidad recuperará automáticamente el ajuste de volumen.

Repetición

Permite repetir los últimos 30 minutos de la emisora actual.

- 1 Toque el lado izquierdo de la pantalla.
Toque **Instant Replay**.

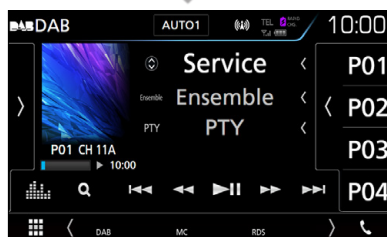
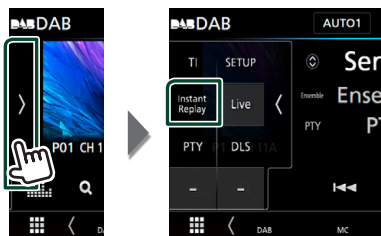

Avance/retroceso 15 segundos con cada toque.



Avance rápido/retroceso rápido al mantener el toque. (Se cancelará automáticamente después de aproximadamente 50 segundos).



Inicia la reproducción o hace una pausa.

■ Barra de tiempo de repetición

Muestra la capacidad grabada.

Para volver al modo en vivo

- 1 Toque el lado izquierdo de la pantalla.
- 2 Toque **Live**.

NOTA

- PTY Watch se activa y la función de repetición no se pueden utilizar durante la recepción de un programa.
- Al volver a reproducir la emisora actual, no podrá almacenar la emisora usando **Cómo guardar servicios en la memoria de presintonías (P.45)**.

Configuración de DAB

Puede ajustar los parámetros relacionados con la radio digital.

- 1 Toque el lado izquierdo de la pantalla. Toque **SETUP**.

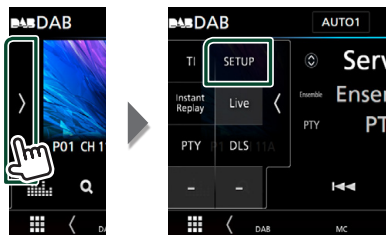

- Aparece la pantalla CONFIGURACIÓN de DAB.

- 2 Ajuste cada elemento del modo siguiente.

■ Priority

Si se ofrece el mismo servicio por radio digital durante la recepción por sistema de datos de radio, se cambia automáticamente a radio digital. Si se ofrece el mismo servicio por sistema de datos de radio cuando la recepción por radio digital empeora, se cambia automáticamente a sistema de datos de radio.

■ PTY Watch

Si el servicio del tipo de programa seleccionado comienza con la recepción del grupo, se cambia de cualquier fuente a radio digital para la recepción del servicio.

■ Announcement Select

Cambia al servicio de anuncio seleccionado. Para obtener más información consulte **Configuración de anuncio (P.47)**.

■ Seamless Blend

Evita la interrupción de audio al cambiar de radio digital a radio analógica. La opción predeterminada es "ON".

■ Antenna Power

Ajusta la alimentación de la antena de radio digital. Seleccione "ON" si la antena de radio digital que utiliza está equipada con amplificador.

La opción predeterminada es "ON".

■ L-Band Tuning

Establece la recepción L-band. Cuando está en la posición "ON", también recibe conjuntos L-band.

Al cambiar el ajuste, los servicios preseleccionados se inicializan.

■ Related Service

Al seleccionar ON (encendido), la unidad cambia a un servicio relacionado (si existe) cuando una red de servicio DAB no esté disponible.

La opción predeterminada es "OFF".

■ Language Select

Selecciona un idioma de visualización para la función PTY.

Configuración de anuncio

Cuando se inicia el servicio para el que se ha seleccionado ON, se cambia de cualquier fuente a la fuente de anuncio para recibirlo.

- 1 Toque **Announcement Select** en la pantalla CONFIGURACIÓN de DAB.

- Aparece la pantalla Announcement Select.

- 2 Pulse cada lista de anuncio y actívela o desactívela.

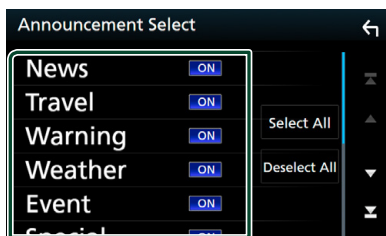

■ Select All

Active todos los anuncios.

■ Deselect All

Desactive todos los anuncios.

NOTA

- El ajuste de volumen durante la recepción del servicio de anuncios se almacena automáticamente. La próxima vez que se reciba el servicio de anuncios, la unidad recuperará automáticamente el ajuste de volumen.

Control de Bluetooth

Usando la función Bluetooth puede accederse a varias funciones: escuchar un archivo de audio, hacer o recibir una llamada.

Información sobre el uso de dispositivos Bluetooth®



Bluetooth es una tecnología de radiocomunicación inalámbrica de alcance corto para dispositivos móviles, como por ejemplo, teléfonos móviles, PCs portátiles, y otros dispositivos.

Los dispositivos Bluetooth se pueden comunicar entre sí mediante conexión sin cables.

NOTA

- Absténgase de realizar actividades complicadas mientras conduce, como por ejemplo, marcar números, utilizar la guía telefónica, etc. Cuando tenga que realizar tales actividades, detenga el coche en un lugar seguro.
- Dependiendo de la versión de Bluetooth, puede suceder que algunos dispositivos Bluetooth no se puedan conectar a esta unidad.
- Esta unidad podría no funcionar con algunos dispositivos Bluetooth.
- Las condiciones de conexión pueden variar según las circunstancias.
- Algunos dispositivos Bluetooth se desconectan al apagar la unidad.

Acerca de los teléfonos móviles y los reproductores de audio Bluetooth

Esta unidad cumple las siguientes especificaciones Bluetooth:

Versión

Bluetooth Ver. 3.0

Perfil

Teléfono móvil:

- HFP (V1.6) (Perfil de manos libres)
- SPP (Perfil de puerto serie)
- HID (Perfil de dispositivo de interfaz humana)
- PBAP (Perfil de acceso a agenda telefónica)

Reproductor de audio :

- A2DP (Perfil avanzado de distribución de audio)
- AVRCP (V1.5) (Perfil de mando a distancia de audio/vídeo)

Códec de sonido

SBC, AAC

NOTA

- Si su teléfono móvil es de un tipo compatible, acceda a la siguiente URL:
<http://www.kenwood.com/cs/ce/bt/>
- La unidad compatible con la función Bluetooth tiene la certificación de conformidad con la norma Bluetooth con arreglo al procedimiento estipulado por Bluetooth SIG.
- Sin embargo, puede que dichas unidades no puedan comunicarse con ciertos tipos de teléfono móvil.

Registre desde la unidad Bluetooth

Es necesario registrar el reproductor de audio o el teléfono móvil Bluetooth antes de utilizarlos en esta unidad con la función Bluetooth.

Puede registrar hasta 10 unidades Bluetooth.

NOTA

- Pueden registrarse hasta 10 unidades Bluetooth. Si intenta registrar 11 unidades Bluetooth, la unidad Bluetooth conectada en la fecha más temprana será eliminada y reemplazada por la número 11.
- Esta unidad es compatible con la función de emparejamiento sencillo de Apple. Al conectar un iPod touch o un iPhone a esta unidad, aparece un cuadro de diálogo de autenticación. Al realizar la operación de verificación en esta unidad o en el smartphone iOS, el smartphone queda registrado como un dispositivo Bluetooth.

Siga los pasos 1, 2 y 3 para el registro.

Paso 1: Registro desde el dispositivo Bluetooth

- 1 Busque la unidad ("DNX****") en su smartphone/teléfono móvil.
- 2 Introduzca el código PIN en su smartphone/teléfono móvil. El código PIN está configurado como "0000" de forma predeterminada.

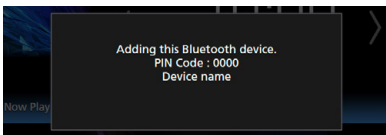

● SSP (emparejamiento sencillo seguro de Bluetooth 2.1 o posterior)

- 1 Busque la unidad ("DNX****") en su smartphone/teléfono móvil.
- 2 Confirme la solicitud tanto en el smartphone/teléfono móvil como en la unidad.

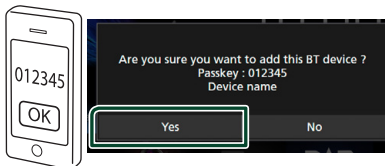

Paso 2: Ajustes de conexión

- Si el perfil HFP es compatible, Manos libres 1 o 2 se selecciona automáticamente para la conexión, procediendo al siguiente paso.
- Si los perfiles A2DP o SPP son compatibles, el teléfono móvil o el reproductor de audio se conectarán automáticamente, procediendo al siguiente paso.

Si ya se han conectado teléfonos móviles y/o reproductores de audio, aparecerá una pantalla de selección.

1 Seleccione el número del sistema de manos libres a conectar.

El nombre de un teléfono inteligente será visualizado al conectar el sistema de manos libres con la unidad.

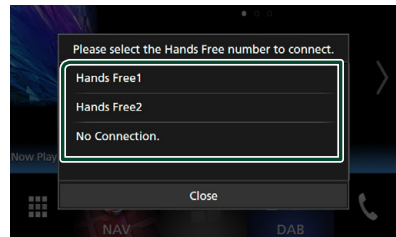

- 2 Seleccione si desea usar la aplicación del reproductor de audio en su teléfono inteligente en A2DP y las otras aplicaciones en su teléfono inteligente en SPP.

Este mensaje aparecerá si el dispositivo es compatible con audio BT (A2DP) o el enlace de teléfono inteligente (SPP).

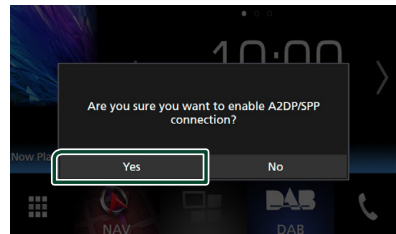

Paso 3: Transferencia de la agenda telefónica

- 1 Seleccione si desea transferir los datos de su agenda.

Este mensaje aparecerá si el dispositivo es compatible con PBAP.

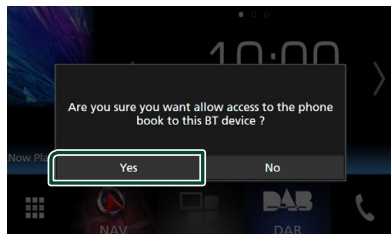

Comienza la transmisión de datos de la agenda.

Algunos teléfonos inteligentes podrían solicitar permiso para acceder a los datos. La transmisión de datos comenzará con su permiso.



Una vez finalizada la transmisión de datos y la conexión, el icono de conexión Bluetooth aparecerá en la pantalla.

Configuración de Bluetooth

- 1 Pulse el botón **MENU**.
 - Aparece el menú emergente.
- 2 Toque **SETUP**.



➤ Aparece la pantalla SETUP Menu.

- 3 Toque **Bluetooth**.



- Aparece la pantalla Bluetooth SETUP. Consulte el apartado siguiente para cada tipo de ajuste.
- Conexión de la unidad Bluetooth (**P.50**)
 - Cambio del código PIN (**P.52**)
 - Cambio del nombre del dispositivo (**P.52**)

Conexión de la unidad Bluetooth

- 1 Toque **Select Device** en la pantalla CONFIGURACIÓN de Bluetooth.

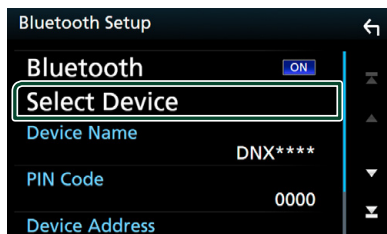

- 2** Toque el nombre del dispositivo que desee conectar.

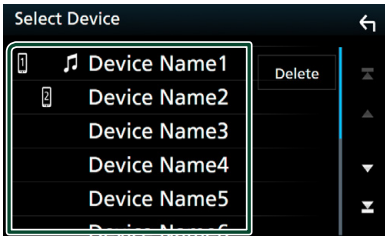

- Aparece la pantalla de selección de perfil.

NOTA

- Si el icono está iluminado, significa que la unidad utilizará este dispositivo.

- 3** Ajuste cada perfil del modo siguiente.

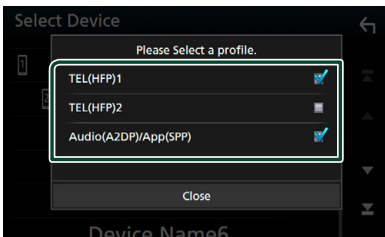

■ **TEL (HFP) 1, TEL (HFP) 2**

El dispositivo es conectado con la unidad como teléfono de manos libres 1 o 2.

■ **Audio (A2DP)/App (SPP)**

Ajuste en interfuncionamiento con una aplicación instalada en un teléfono inteligente o use un reproductor de audio.

- 4** Toque **Close**.

NOTA

- Si se ha vinculado un dispositivo, no se puede conectar a la unidad Bluetooth desde el dispositivo vinculado.

Para eliminar la unidad Bluetooth registrada

- 1** Toque **Delete**.

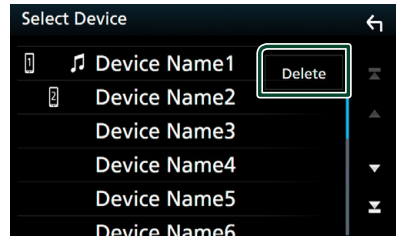

- 2** Toque el nombre del dispositivo a marcar.

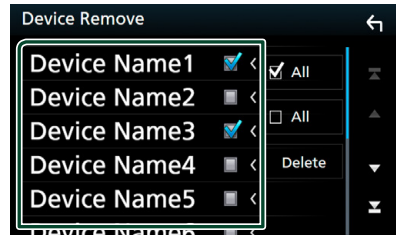

■ **All**

Seleccione todas las unidades Bluetooth.

■ **All**

Borra todas las marcas de verificación.

- 3** Toque **Delete**.

► Aparece el mensaje de confirmación.

- 4** Toque **Yes**.

Cambio del código PIN

- 1 Toque **PIN Code** en la pantalla CONFIGURACIÓN de Bluetooth.
 - Aparece la pantalla PIN Code Set.
- 2 Introduzca el código PIN.

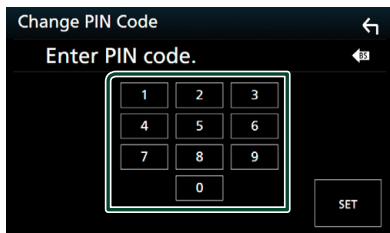

- 3 Toque **SET**.

Cambiar el nombre del dispositivo

- 1 Toque **Device Name** en la pantalla CONFIGURACIÓN de Bluetooth.
 - Aparece la pantalla Cambiar el nombre del dispositivo.
- 2 Introduzca el nombre del dispositivo.



- 3 Toque **Enter**.

Reproducir dispositivos de audio Bluetooth

La mayoría de las funciones pueden controlarse desde la pantalla de control de fuentes.







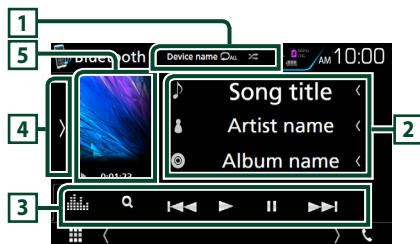

Para acceder a la fuente Bluetooth, toque el icono **Bluetooth** en la pantalla de selección de fuente. (P.14)

Funcionamiento básico de Bluetooth

Pantalla de control









1 Nombre del dispositivo/ /

- Nombre del dispositivo conectado.
-  : Repite la pista/carpeta actual. Cada vez que se toca la tecla, el modo de repetición cambia en la siguiente secuencia: repetir archivo (), repetir carpeta (), repetir todas las canciones (), repetición desactivada ()
-  : Reproduce aleatoriamente todas las pistas de la carpeta actual. Cada vez que toca la tecla, el modo de aleatorio cambia en la siguiente secuencia: carpeta aleatoria (), todo aleatorio (), aleatorio desactivado ()

2 Pantalla de información *

Muestra el nombre de la pista actual.

3 Barra de funciones *

-  : Busca el archivo. Consulte **Búsqueda de archivos (P.53)**.
-   : Busca el contenido anterior/siguiente. Mantenga pulsado para avanzar o retroceder rápidamente. (Se cancelará automáticamente después de aproximadamente 50 segundos).
-  : Reproduce.
-  : Efectúa una pausa.
-  : Muestra la pantalla Ecuador gráfico. (P.71)

4 Panel de funciones

Toque el lado izquierdo de la pantalla para mostrar el panel de funciones. Toque de nuevo para cerrar el panel.

- **BT DEVICE CHANGE** : Seleccione el dispositivo a conectar mediante audio Bluetooth (A2DP) o APP (SPP). Consulte **Conexión de audio Bluetooth (P.53)**.

5 Indicador del modo de reproducción/Tiempo de reproducción

▶, ||: Indicador del modo de reproducción actual

Significado de los distintos iconos:

- ▶ (reproducción), ▶▶ (avance rápido),
- ◀◀ (retroceso rápido), || (pausa), ■ (parada).

* Estos elementos aparecen solo cuando se ha conectado un reproductor de audio que sea compatible con el perfil AVRCP.

NOTA

- Si estas teclas no aparecen, efectúe la operación desde el reproductor.
- En función del modelo de teléfono móvil o reproductor de audio de que se trate, es posible que pueda escucharse el sonido pero no se visualice la información de texto.
- Si el volumen es demasiado bajo, súbalo en su teléfono móvil o reproductor de audio.

Conexión de audio Bluetooth

Seleccione el dispositivo a conectar mediante audio Bluetooth (A2DP) o APP (SPP).

- 1 Toque el lado izquierdo de la pantalla. Toque **BT DEVICE CHANGE**.

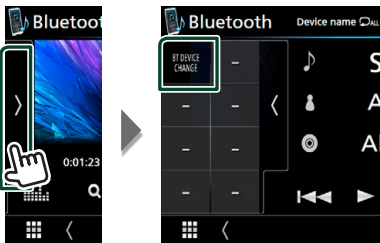

- 2 Toque el nombre del dispositivo que desee conectar.

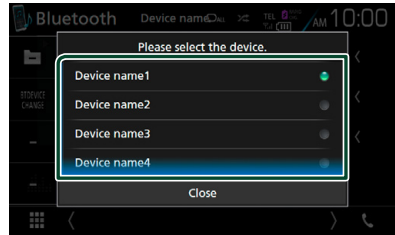

- 3 Toque **Close**.

Búsqueda de archivos

- 1 Toque **Q**.
- 2 Toque el archivo o la carpeta deseados.

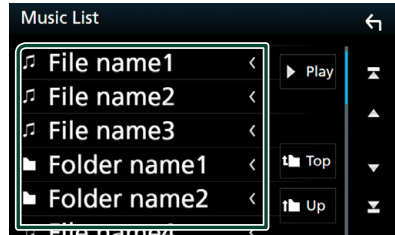

Al tocar una carpeta, se muestran sus contenidos.

- 3 Toque para seleccionar el elemento en la lista de contenidos.
 - La reproducción se inicia.

NOTA

- Para el manejo de la pantalla de lista, consulte **Pantalla de lista (P.18)**.

Usar la unidad de manos libres

Puede usar la función de teléfono conectando un teléfono Bluetooth a esta unidad.

NOTA

- Mientras Apple CarPlay o Android Auto se conectan, no se pueden usar ni la función de manos libres por Bluetooth ni dos conexiones de dispositivos Bluetooth. Sólo se puede usar la función manos libres de Apple CarPlay o Android Auto.

Haga una llamada

1 Toque .

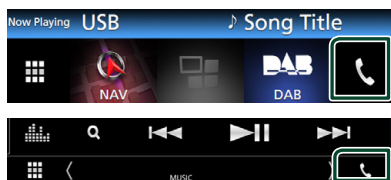





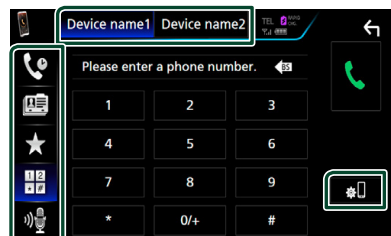

► Aparece la pantalla Hands Free.

NOTA

- Si su teléfono móvil es compatible con PBAP, al conectar el teléfono móvil podrá visualizar la agenda del teléfono y las listas de llamadas en la pantalla del panel táctil.
 - Agenda del teléfono: hasta 1000 entradas
 - Hasta 50 entradas incluyendo llamadas realizadas, llamadas recibidas y llamadas perdidas

2 Seleccione un método de marcación.



-  : Llamar usando los registros de llamada almacenados
-  : Llamar usando la agenda telefónica
-  : Llamar usando el número preseleccionado
-  : Llamar introduciendo un número telefónico
-  : Reconocimiento de voz (P.55)

● Seleccione el teléfono móvil que desee utilizar.

Cuando conecte dos teléfonos móviles

- 1) Toque   para seleccionar el teléfono que desee utilizar.

● Bluetooth SETUP

- 1) Toque .
Aparece la pantalla Bluetooth SETUP.

NOTA

- Los iconos de estado para la batería y la antena mostrados en la unidad de control pueden no coincidir con los mostrados en el teléfono móvil.
- La configuración del teléfono móvil en modo privado puede desactivar la función manos libres.

Llamar usando datos de llamada almacenados

1 Toque .

2 Seleccione el número de teléfono de la lista.

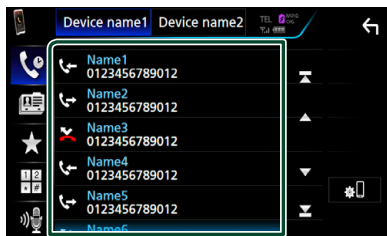

Llamar introduciendo un número telefónico

1 Toque .

2 Introducir un número de teléfono con las teclas numéricas.

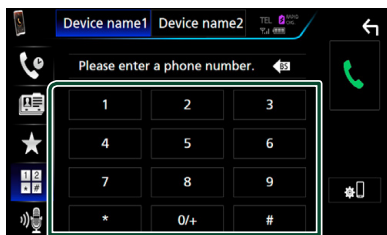



3 Toque .

Llamar usando el número preseleccionado

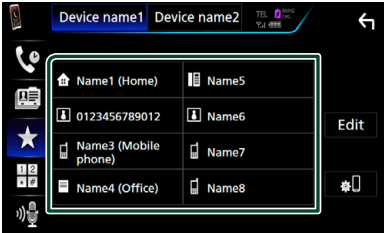
- 1 Toque .
- 2 Toque el nombre o número de teléfono.



Llamar usando la agenda telefónica

- 1 Toque .
- 2 Toque .
- 3 Seleccione la inicial.



- Los caracteres que no correspondan a ningún nombre no aparecen.
- Durante la búsqueda, se busca un carácter sin acento, como "u", en lugar de un carácter con acento, como "ú".

- 4 Seleccione en la lista la persona a la que desea llamar.



- 5 Seleccione el número de teléfono de la lista.

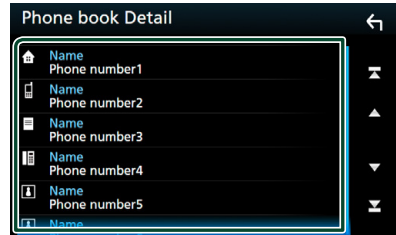

NOTA

- Puede ordenar la lista por nombre o por apellido. Para obtener más detalles, consulte **Configuración de la unidad de manos libres (P.58)**.

Reconocimiento de voz

Puede acceder a la función de reconocimiento de voz del teléfono móvil conectado a esta unidad. Puede buscar en la agenda telefónica del teléfono móvil utilizando la voz. (Esta función depende del teléfono móvil.)

- 1 Pulse el botón  durante 1 segundo.





- Aparece la pantalla de reconocimiento de voz.

- 2 Empiece a hablar.

NOTA

- Puede utilizar la función de reconocimiento de voz tocando  en la pantalla Manos libres.

Reciba una llamada

- Toque  para contestar una llamada telefónica o  para rechazar una llamada entrante.

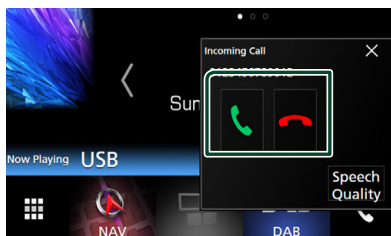

NOTA

- Mientras se controla la vista de cámara, esta pantalla no se mostrará aunque reciba una llamada. Para mostrar esta pantalla, pulse el botón **TEL** o vuelva a colocar la palanca de cambios en la posición de conducción.

Para finalizar una llamada

- Mientras habla, toque .

Operaciones durante una llamada

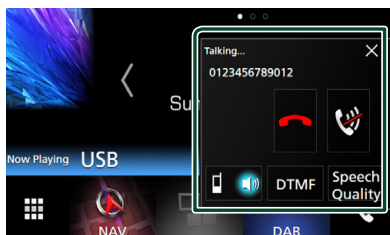

● Ajuste del volumen de su voz

- Toque **Speech Quality**.
- Toque ◀ o ▶ de **Microphone Level**.

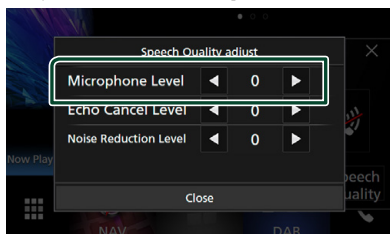

● Ajustar el volumen del receptor

DNX8 DNX7

Pulse el botón ▼ o ▲.



DNX5 DNX3

Gire hacia la derecha para aumentar, y hacia la izquierda para disminuir.



● Silenciamiento de su voz

Toque  para silenciar o anular el silenciamiento de su voz.

● Emitir el tono de llamada

Toque **DTMF** para visualizar la pantalla de entrada de tono.

Puede enviar tonos tocando las teclas correspondientes de la pantalla.

● Cambiar la salida de voz

Al tocar  /  se cambia la salida de voz entre el teléfono móvil y el altavoz.

● Llamada en espera

Cuando reciba una llamada mientras esté atendiendo otra, podrá contestar a la nueva llamada tocando . La llamada actual quedará en espera.

Cada vez que toque , cambiará la persona con la que hable.

Al tocar , la llamada actual finalizará y cambiará a la llamada en espera.

● ×

La pantalla emergente Manos libres se cierra. Para volver a visualizarla, toque .

■ Prestablecer el número telefónico

Puede registrar en la unidad los números de teléfono que usa a menudo.

- 1 Toque .
- 2 Toque **Edit**.

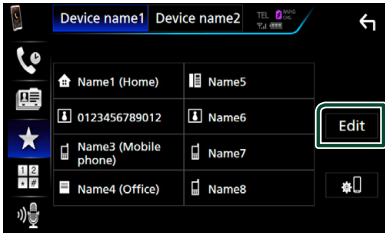

- 3 Seleccione dónde realizar el preajuste.

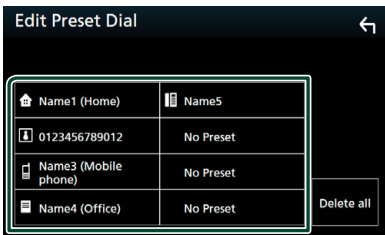

- 4 Seleccione cómo realizar el preajuste.

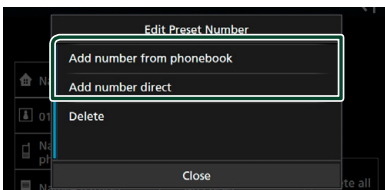

- **Add number from phonebook :**

Seleccione el número a preseleccionar consultando "Llamar usando la agenda telefónica". Consulte **Llamar usando la agenda telefónica (P.55)**.

- **Add number direct :**

Introduzca directamente el número y toque **SET**. Consulte **Llamar introduciendo un número telefónico (P.54)**.

NOTA

- Para borrar el número preseleccionado, toque **Delete** y, a continuación, toque **Yes** en la pantalla de confirmación.

■ Transferencia de la agenda telefónica

Puede transferir la agenda telefónica de su teléfono inteligente Bluetooth mediante PBAP.

- 1 Toque .
- 2 Toque .



- Comienza la transmisión de datos de la agenda.

Eliminación de la agenda telefónica

- 1 Toque .
- 2 Toque el nombre a marcar.

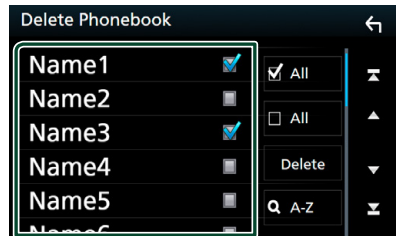

- **All**

Marca todas las casillas.

- **All**

Borra todas las marcas de verificación.

- 3 Toque **Delete**.

- Aparece el mensaje de confirmación.

- 4 Toque **Yes**.

Configuración de la unidad de manos libres

Puede efectuar varios ajustes de la función de manos libres.

1 Pulse el botón **MENU**.

➤ Aparece el menú emergente.

2 Toque **SETUP**.



➤ Aparece la pantalla SETUP Menu.

3 Toque **Bluetooth**.

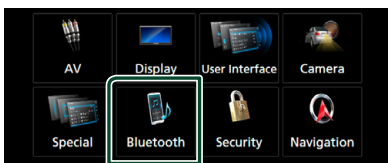

➤ Aparece la pantalla Bluetooth SETUP.

4 Toque **TEL SETUP**.

➤ Aparece la pantalla CONFIGURACIÓN de TEL.

5 Ajuste cada elemento del modo siguiente.

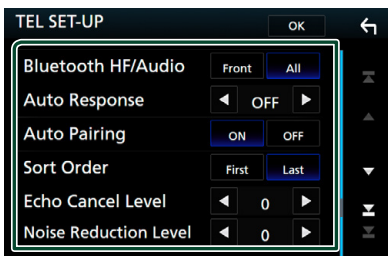

■ Bluetooth HF/Audio

Seleccione los altavoces a través de los cuales se emitirá el sonido desde el teléfono móvil (como la voz y el tono de llamada) y el reproductor de audio Bluetooth.

Front: Emite desde los altavoces delanteros.

All (predeterminado): Emite desde todos los altavoces.

■ Auto Response*

Configura un tiempo de respuesta automática para aceptar una llamada entrante.

OFF (predeterminado): La respuesta automática no está disponible.

1/ 5/ 10/ 15/ 20/ 25/ 30: Ajustar la duración del tono de llamada (segundos).

■ Auto Pairing

Si tiene el valor "ON", la función de emparejamiento automático de Apple está activada para que registre automáticamente el iPod touch o el iPhone conectado a esta unidad.

ON (predeterminado): Utiliza la función de emparejamiento automático de Apple.

OFF: No utiliza la función de emparejamiento automático de Apple.

■ Sort Order

Establece el orden de la agenda telefónica del teléfono.

First: Ordena por nombre.

Last (predeterminado): Ordena por apellido.

■ Echo Cancel Level

Ajusta el nivel de cancelación de eco.

La opción predeterminada es "0".

■ Noise Reduction Level

Reduce los ruidos generados por el entorno sin cambiar el volumen del micrófono.

Utilice este ajuste si la voz de la persona que llama no se oye claramente. La opción predeterminada es "0".

* El valor más corto entre el intervalo de tiempo para respuesta automática y el intervalo de tiempo configurado en el teléfono móvil será el que se utilice.

6 Toque **OK**.

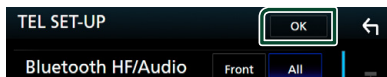

Otros componentes externos

Vista de la cámara

NOTA

- Para conectar una cámara, consulte **Pág.81**.
- Para utilizar la cámara de vista trasera, es necesaria la conexión del cable REVERSE. **(P.80)**
- La visualización de la cámara de vista delantera o la cámara de salpicadero varía en función del ajuste de **Dashboard Camera /Front Camera**.
- Si **R-CAM Interruption** está activado, la pantalla de la cámara será visualizada al cambiar a marcha atrás (R).

Visualización de la pantalla de la cámara

1 Pulse el botón **MENU**.

- Aparece el menú emergente.

2 Toque **Camera**.



- Aparecerá la pantalla Vista de cámara.

3 Ajuste cada elemento del modo siguiente.

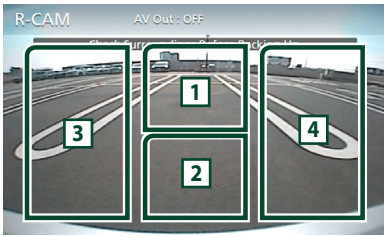

1 Alternar la vista de la cámara

Toque para cambiar la cámara de vista delantera^[1] o la cámara de salpicadero^[2] y la cámara de vista trasera.

2 Cámara desactivada

Toque para salir de la pantalla de la cámara.

3 Conmutación de pauta

Cada vez que toque activará o desactivará la pauta. Disponible al ajustar **Rear Camera** para **CMOS 3-Series Camera**.

4 Conmutación del ángulo

Cada vez que toque cambiará los ángulos de la cámara:

Disponible al ajustar **Dashboard Camera /Front Camera** en **CMOS 3-Series Camera**.

- ^[1] Solamente para **DNX8 DNX7**
- ^[2] Solamente para **DNX8 DNX7 DNX5**

Configuración de la cámara

1 Pulse el botón **MENU**.

- Aparece el menú emergente.

2 Toque **SETUP**.

- Aparece la pantalla SETUP Menu.

3 Toque **Camera**.

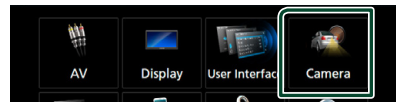

- Aparece la pantalla Cámara.

4 Ajuste cada elemento del modo siguiente.

■ Rear Camera (**DNX8 DNX7**)

CMOS 3-Series Camera: Seleccionar al conectar la CMOS serie 3xx con el ajuste ID 1.

Other (predeterminado): Seleccionar al conectar otra cámara.

■ R-CAM Interruption

ON: Muestra la imagen de la cámara de vista trasera al engranar la marcha en la posición (R), marcha atrás.

OFF (predeterminado): Seleccione esta opción cuando no haya una cámara conectada.

■ R-CAM for Car interface

ON: Seleccione cuando conecte una unidad de sistema externa. No se muestran ni botones ni títulos.

OFF (predeterminado): Seleccione cuando conecte una cámara trasera.

■ R-CAM Settings (DNX3 DNX7)

Si selecciona **CMOS 3-Series Camera** para **Rear Camera**, configure la CMOS serie 3xx con el ajuste de ID 1. Para más detalles, consulte el manual de instrucciones de su cámara.

■ Parking Guidelines

Podrá visualizar las pautas de parking para permitir un parking más sencillo al engranar la marcha a la posición de marcha atrás (R). La opción predeterminada es "ON".

■ Guidelines SETUP

Si selecciona **ON** para **Parking Guidelines**, ajuste las pautas de aparcamiento. Consulte *Para ajustar las pautas de aparcamiento (P.60)*.

■ Dashboard Camera /Front Camera (DNX3 DNX7)

Dashboard Camera: Seleccionar al conectar la cámara del salpicadero.

CMOS 3-Series Camera: Seleccionar al conectar la CMOS serie 3xx con el ajuste ID 2.

Other: Seleccionar al conectar otra cámara.

OFF (predeterminado): Seleccione esta opción cuando no haya una cámara conectada.

■ F-CAM Settings (DNX3 DNX7)

Si selecciona **CMOS 3-Series Camera** para **Dashboard Camera /Front Camera**, configure la CMOS serie 3xx con el ajuste de ID 2. Para más detalles, consulte el manual de instrucciones de su cámara.

■ Front Camera Mirror Image (DNX3 DNX7)

Si selecciona **ON** para **Dashboard Camera /Front Camera**.

ON: Muestra la imagen de la cámara de vista delantera invertida horizontalmente.

OFF (predeterminado): Muestra la imagen de la cámara de vista trasera tal cual.

■ Dashboard Camera (DNX5)

ON: Seleccionar al conectar la cámara del salpicadero.

OFF (predeterminado): Seleccione esta opción cuando no haya una cámara conectada.

Para ajustar las pautas de aparcamiento

NOTA

- Instale la cámara de retrovisión en la posición correcta, de conformidad con las instrucciones suministradas con la cámara.
- Cuando ajuste la guía de aparcamiento, asegúrese de utilizar el freno de estacionamiento para evitar que el vehículo se mueva.

1 Toque **ON** de **Parking Guidelines** en la pantalla Cámara. (P.59)

2 Toque **Guidelines SETUP** en la pantalla Cámara.

3 Ajuste las pautas de parking seleccionando la marca

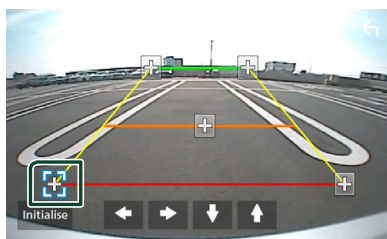

4 Ajuste de la posición de la marca seleccionada.

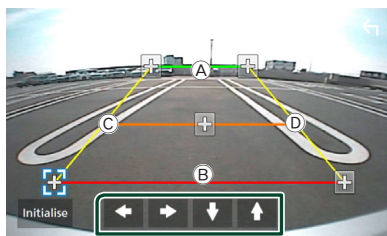

Asegúrese de que (A) y (B) estén paralelamente horizontales, y de que (C) y (D) tengan la misma distancia.

NOTA

- Toque **Initialize** y después toque **Yes** para ajustar todas las marcas a la posición inicial predeterminada.

Uso de la cámara de salpicadero (DNX8 DNX7 DNX5)

Si conecta una cámara de salpicadero DRV-N520 (accesorio opcional) a esta unidad, podrá reproducir datos de vídeo grabados, etc. Para más detalles, consulte el manual de instrucciones de la cámara de salpicadero DRV-N520 (accesorio opcional).

NOTA

- Para conectar una cámara de salpicadero, consulte **pág.84**.
- Ajusta la cámara de salpicadero/cámara delantera como **Dashboard Camera**. (P.60)

Visualización de la pantalla de la cámara de salpicadero

- 1 Pulse el botón **MENU**.
➤ Aparece el menú emergente.
- 2 Toque **Camera**.

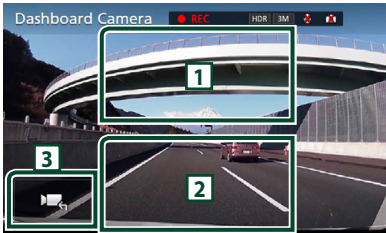

- 1 **Alternar la vista de la cámara**
Toque para cambiar la cámara de vista de salpicadero y la cámara de vista trasera.
- 2 **Cámara desactivada**
Toque para salir de la pantalla de la cámara.
- 3 **Visualización de teclas**
Toque para visualizar los botones de control de la cámara de salpicadero.

Reproductores de audio/vídeo externos—AV-IN

- 1 Conecte un componente externo al terminal de entrada **AV-IN**. (P.81)
- 2 Seleccione **AV-IN** como la fuente. (P.14)
- 3 Encienda el componente conectado y comience a reproducir la fuente.

Fuente HDMI/MHL

- 1 Conecte su teléfono inteligente al terminal de entrada **HDMI/MHL**. (P.81)
Utilice el cable HDMI KCA-HD100 (accesorio opcional) o el cable MHL KCA-MH100 (accesorio opcional).
- 2 Seleccione **HDMI/MHL** como la fuente. (P.14)
- 3 Inicie una aplicación o su reproducción en su smartphone.

● Acerca del adaptador de visualización inalámbrica:

Esta unidad es compatible con el adaptador de visualización inalámbrica. Conectar un adaptador de visualización inalámbrica (KCA-WL100: accesorio opcional) al terminal de entrada HDMI/MHL le permitirá escuchar música, ver vídeos o visualizar fotografías a través de una conexión inalámbrica.

NOTA

- Para más detalles sobre los ajustes del adaptador de visualización inalámbrica, etc., consulte las instrucciones suministradas con el adaptador de visualización inalámbrica.

Sintonizador de TV (DNX8 DNX7 DNX5)

Puede conectar el sintonizador de TV (disponible comercialmente) a esta unidad y ver la TV.

Preparativos

- Al utilizar la función de control de TV, conecte el sintonizador de TV (disponible comercialmente) y configure el control del sintonizador de TV de terceros en **Configuración de AV (P.68)** en ACTIVADO.
- El sintonizador de TV puede controlarse con su mando a distancia a través del sensor remoto situado en el panel frontal de esa unidad.

1 Seleccione **AV-IN** como la fuente. (P.14)

2 Toque Zona de visualización de teclas.

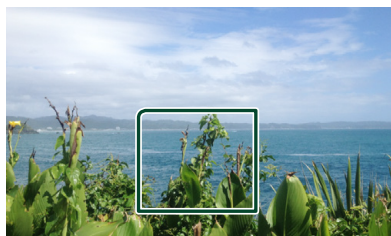

3 Toque **TV Ctrl.**

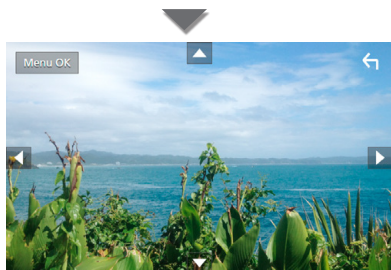

■ Muestra el menú / Entra en el elemento seleccionado

Toque **MENU/OK**.

■ Mover el cursor

Toque **▲, ▼, ◀, ▶**.

■ Salir de la pantalla Menu Control

Toque **↶**.

Configurar

Configuración de pantalla del monitor

Puede ajustar la calidad de imagen de vídeos, pantallas de menús, etc.

1 Pulse el botón **MENU**.

➤ Aparece el menú emergente.

2 Toque **Screen Adjustment**.

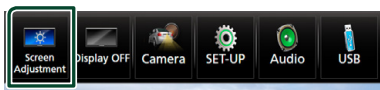

➤ Aparecerá la pantalla Screen Control.

3 Ajuste cada elemento del modo siguiente.

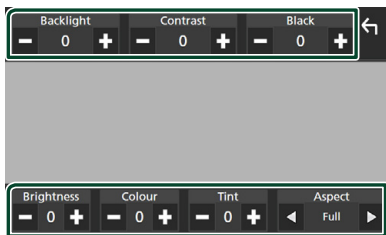

■ **Backlight / Contrast / Black / Brightness / Color / Tint**

Ajusta cada elemento.

■ **Aspect**

Selecciona el modo de pantalla.

Full: Cambia la relación de aspecto del vídeo y se visualiza completamente en la pantalla.

Normal: Se visualiza con una relación de 4:3.

Auto:

DVD, VCD y disco de datos: Los vídeos con una relación de 16:9 se visualizan a pantalla completa y los vídeos con una relación de 4:3 se visualizan en el modo estándar.

Dispositivo USB y tarjeta SD: Visualiza el vídeo completamente en vertical u horizontal sin cambiar la relación.

NOTA

- Los elementos configurables varían en función de la fuente actual.

Configuración del sistema

NOTA

- Todas las operaciones de este apartado pueden iniciarse desde la pantalla del menú multifunción.

1 Pulse el botón **MENU**.

- Aparece el menú emergente.

2 Toque **SETUP**.

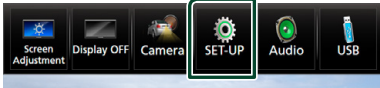

Consulte el apartado siguiente para cada tipo de ajuste.

- Configurar AV (**P.68**)
- Configuración de visualización (**P.66**)
- Ajustar la interfaz de usuario (**P.63**)
- Configuración de cámara (**P.59**)
- Configuración especial (**P.65**)
- Configurar Bluetooth (**P.50**)
- Configurar la seguridad (**P.11**)
- Configuración de navegación (**P.21**)

Configuración de la interfaz del usuario

Puede ajustar los parámetros de la interfaz de usuario.

1 Pulse el botón **MENU**.

- Aparece el menú emergente.

2 Toque **SETUP**.

- Aparece la pantalla CONFIGURACIÓN.

3 Toque **User Interface**.



- Aparecerá la pantalla User Interface.

4 Ajuste cada elemento del modo siguiente.

■ **Steering Remote Controller**

Ajusta la función deseada del controlador remoto del volante. (Consulte a su distribuidor KENWOOD para obtener más detalles).

■ **Beep (DNX7 DNX5 DNX3)**

Active o desactive el tono de teclas. La opción predeterminada es "ON".

■ **Beep Volume (DNX6)**

Ajusta el volumen del sonido del tono de tecla.

"0" (desactivado) – "3" (predeterminado) – "5"

■ **Vehicle Adaptor Information*1**

Muestra la información del vehículo.

Esta función requiere un adaptador que se encuentre disponible comercialmente. Consulte a su distribuidor KENWOOD para obtener más detalles.

■ **Beep for Parking distance control*1**

Establece si se va a generar un tono de advertencia a bordo cuando el sensor de proximidad detecta un humano o un objeto.

Consulte a su distribuidor KENWOOD para obtener más detalles.

■ Parking Distance Display*1

Puede visualizar información sobre los obstáculos que se encuentran alrededor del coche.

ON: Siempre visualiza información.

Dyn. (predeterminado): Visualiza información cuando el sensor detecta obstáculos.

OFF: Cancela.

Esta función requiere un adaptador que se encuentre disponible comercialmente. Consulte a su distribuidor KENWOOD para obtener más detalles.

■ Parking Distance Position*1

Seleccione en qué parte de la pantalla se visualizará la información sobre los obstáculos (izquierda o derecha).

"Left" (Izquierda)/"Right" (Derecha) (predeterminado)

Esta función requiere un adaptador que se encuentre disponible comercialmente. Consulte a su distribuidor KENWOOD para obtener más detalles.

■ Language Select Mode

Selecciona el modo de selección de idioma.

Easy (predeterminado): Selecciona un idioma de manera simple.

Advanced: Permite seleccionar idiomas para distintos elementos.*2

■ Language Select

Selecciona un idioma.

■ Touch Panel Adjust

(DNX7 DNX5 DNX3)

Ajuste la detección de posiciones del panel táctil. **(P.64)**

■ Clock

NAV-SYNC. (predeterminado): Sincroniza la hora del reloj con la navegación.

Manual: Ajusta el reloj manualmente

■ Time Zone

Si ha seleccionado **Manual** para Reloj, seleccione la zona horaria.

■ Clock Adjust

Si selecciona **Manual** para Reloj, ajuste manualmente la fecha y la hora. **(P.64)**

• *1 Esta opción está disponible cuando un adaptador comercial esté conectado.

*2 Si selecciona **Advanced** como modo de selección del idioma, aparece la siguiente pantalla.

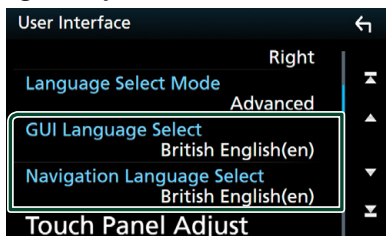

■ GUI Language Select

Selecciona el idioma de visualización que se utilizará para la pantalla de control, etc.

■ Navigation Language Select

Selecciona el idioma utilizado para la navegación.

■ Ajustar la fecha y la hora manualmente

- 1 Toque **Time Zone** en la pantalla Interfaz del usuario.
- 2 Seleccione el huso horario.
- 3 Toque **Clock Adjust** en la pantalla Interfaz del usuario.
- 4 Ajuste la fecha y, a continuación, ajuste la hora.

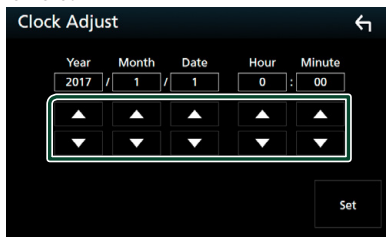

- 5 Toque **Set**.

■ Ajuste del panel táctil **(DNX7 DNX5 DNX3)**

- 1 Toque **Touch Panel Adjust** en la pantalla Interfaz del usuario.
 - Aparece la pantalla Ajuste del panel táctil.

- 2 Siga las instrucciones en pantalla y toque de forma prolongada el centro de cada .



NOTA

- Para cancelar el ajuste del panel táctil, toque **Cancel**.
- Para restablecer los ajustes predeterminados, toque **Reset**.

Configuración especial

Puede configurar parámetros especiales.

- 1 Pulse el botón **MENU**.
 - Aparece el menú emergente.
- 2 Toque **SETUP**.
 - Aparece la pantalla CONFIGURACIÓN.
- 3 Toque **Special**.

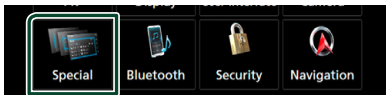

- Aparece la pantalla Especial.

- 4 Ajuste cada elemento del modo siguiente.

■ **DEMO**

Configure el modo de demostración. La opción predeterminada es "OFF".

■ **Manual Power OFF**

Al mantenerse, asigna la función del botón HOME.

AV OFF: Apaga la pantalla y el audio.

Las interrupciones desde las llamadas entrantes del manos libres, las vistas de la cámara trasera, etc., son, sin embargo, funcionales.

Complete OFF (predeterminado): Desactiva la alimentación. Las interrupciones no son funcionales.

■ **SETUP Memory**

Bloquea o desbloquea los ajustes de CONFIGURACIÓN de audio Memoria/ Restaurar/Eliminar.

■ **Audio SETUP Memory**

Memoriza la configuración actual de audio.

- Fader/Balance, Altavoz/Transición, Ecuador (preajuste del usuario, nivel SW), Posición/DTA, Efecto de sonido **(P.68)**

■ **Audio SETUP Recall**

Recuerda la configuración actual de audio memorizada.

■ **Audio SETUP Clear**

Borra la Memoria de CONFIGURACIÓN DE AUDIO y el ajuste actual de audio memorizado.

■ **Software Information**

Compruebe la versión de software de esta unidad. **(P.65)**

■ **Open Source Licenses**

Muestra las licencias de fuente abierta.

■ **Initialize**

Toque **Initialize** y después toque **Yes** para ajustar todos los ajustes a la posición inicial predeterminada.

- Memoria de CONFIGURACIÓN de audio no está inicializada.

Información de software

Verifica la versión de software de esta unidad.

- 1 Toque **Software Information** en la pantalla Especial.

- 2 Confirma la versión del software.

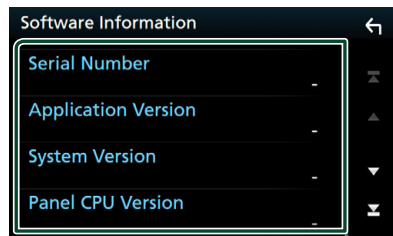

NOTA

- Para saber cómo actualizar el software, consulte el manual del procedimiento de actualización pertinente que se incluye con el software.

Configuración del visualizador

- 1 Pulse el botón **MENU**.
 - Aparece el menú emergente.
- 2 Toque **SETUP**.
 - Aparece la pantalla CONFIGURACIÓN.

3 Toque **Display**.

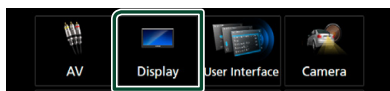

- Aparece la pantalla de visualización.

4 Ajuste cada elemento del modo siguiente.

■ Dimmer

Selecciona el modo de atenuación.

OFF: La pantalla y los botones no se atenúan.

ON: Se atenúan la pantalla y los botones.

SYNC (predeterminado): Activa o desactiva la función de atenuación de la iluminación cuando se enciende o apaga el interruptor de iluminación del vehículo.

NAV-SYNC: Activa o desactiva la función de atenuación de acuerdo al ajuste de visualización de Día/Noche de navegación.

■ OSD Clock

Selecciona si desea visualizar el reloj mientras visualiza vídeo de DVD, etc.

"ON" (ACTIVADO) (Predeterminado)/"OFF" (DESACTIVADO)

■ Key Color

Puede ajustar el color de iluminación del botón. (P.66)

■ Background

Cambo de la imagen de fondo o color. (P.67)

■ Viewing Angle

Si tiene problemas a la hora de visualizar la imagen en la pantalla incluso después de ajustar el ángulo del panel frontal, ajuste el ángulo de visualización. Cuanto menor sea el valor (negativo), más blanca será la imagen de la pantalla.

"0" (predeterminado)/"-1"/"-2"/"-3"

Personalización de los colores de las teclas

Puede ajustar el color de iluminación del botón.

- 1 Toque **Key Color** en la pantalla Visualización.
- 2 Toque el color deseado.

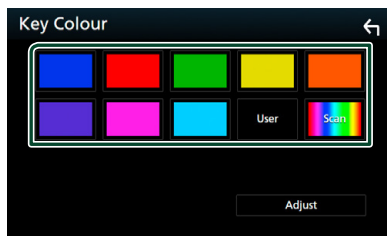

■ User

Se registra el color establecido en el proceso de **Adjust**.

■ Scan

Puede especificar que el color de la tecla vaya cambiando continuamente a lo largo del espectro cromático.

3 Toque .

Para registrar el color original

Puede registrar su color original.

- 1 Toque **User** en la pantalla Color de tecla.
- 2 Toque **Adjust**.
- 3 Use **-** y **+** para ajustar el valor de cada color.

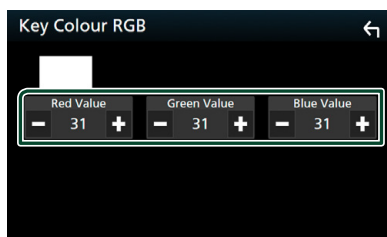

4 Toque .

Cambie la imagen de fondo o el color

- 1 Toque **Background** en la pantalla Visualización.
- 2 Seleccione una imagen.

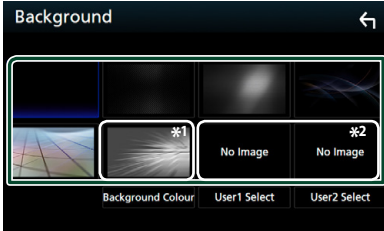

*1 Seleccione por adelantado un color de fondo.

*2 Seleccione una imagen original con antelación.

Para seleccionar el color de fondo

- 1 Toque **Background Colour** en la pantalla Fondo.
- 2 Seleccione un color de fondo.

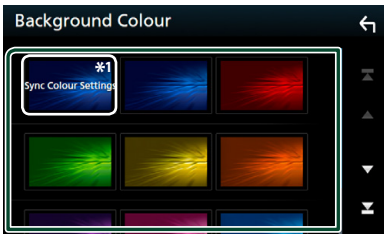

*1 El color seleccionado en **Key Color** se añade a la imagen. Si selecciona "Scan" en **Key Color**, no podrá seleccionar esta imagen.

- 3 Toque .

Para registrar la imagen original

Puede cargar una imagen desde el dispositivo USB conectado y seleccionarla como imagen de fondo.

Antes de realizar esta operación, debe conectar el dispositivo que contiene la imagen que desee cargar.

- 1 Toque **User1 Select** o **User2 Select** en la pantalla Fondo.
- 2 Seleccione la imagen que desea cargar.

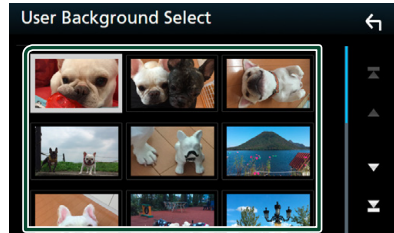

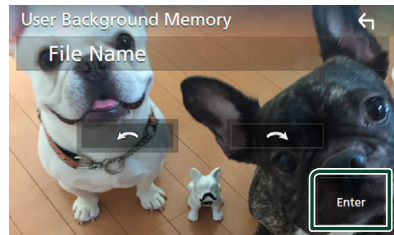

- 3 Toque **Enter**.



► La imagen seleccionada se cargará y la pantalla volverá al modo Background.

NOTA

- Al tocar  gira en sentido antihorario.
- Al tocar  gira en sentido horario.
- Archivos de imagen: JPEG (.jpg, .jpeg), PNG (.png), BMP (.bmp)

Configuración de AV

Puede ajustar los parámetros de AV.

1 Pulse el botón **MENU**.

- Aparece el menú emergente.

2 Toque **SETUP**.

- Aparece la pantalla CONFIGURACIÓN.

3 Toque **AV**.

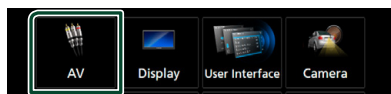

- Aparece la pantalla AV.

4 Ajuste cada elemento del modo siguiente.

■ iPod Bluetooth Connection

Consulte **Seleccione el método para realizar la conexión para la salida de sonido desde la fuente del iPod. (P.31)**.

■ TV Tuner Control (excepto **DNX3**)

Se configura al conectar el sintonizador de TV a la entrada AV (AV INPUT).

ON: Se activa al conectar el sintonizador de TV de terceros. El nombre de ENTRADA AV-IN1 se ajusta a TV (televisión). Si conecta el sintonizador de TV fabricado por DOS y ve la TV, podrá realizar diversas operaciones simples tocando la pantalla de esta unidad.

OFF (predeterminado): Se desactiva cuando el sintonizador de TV de terceros no está conectado.

■ AV-OUT

Puede seleccionar la fuente AV que va a ser emitida en el puerto SALIDA AV.

OFF, AV-IN, DISC, USB, SD o iPod

No puede seleccionar iPod si está conectado a través de Bluetooth.

Si selecciona USB, SD, iPod, Disco, Spotify, Mirroring, audio por Bluetooth, Apple CarPlay o Android Auto como la primera fuente, no puede seleccionar USB, SD o iPod como fuente de salida AV.

■ CarPlay Sidebar

Seleccione la posición de la barra de control (izquierda o derecha) mostrada en el panel táctil.

“Left” (Izquierda) (predeterminado)/“Right” (Derecha)

Control del audio

ATENCIÓN

- Todas las operaciones de este apartado pueden iniciarse desde la pantalla del menú multifunción.

Puede ajustar diversas opciones como el balance o el subwoofer.

1 Pulse el botón **MENU**.

- Aparece el menú emergente.

2 Toque **Audio**.

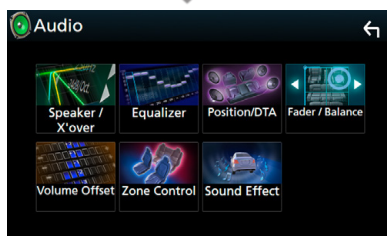
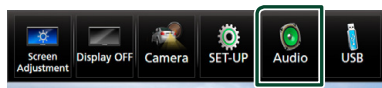

Consulte el apartado siguiente para cada tipo de ajuste.

- Configuración de altavoz/transición **(P.69)**
- Controlar el ecualizador **(P.71)**
- Configuración de la posición de escucha/DTA **(P.74)**
- Control general del audio (Fader/Balance) **(P.71)**
- Configuración de la compensación del volumen **(P.72)**
- Efectuar control de zona **(P.73)**
- Ajuste del efecto de sonido **(P.73)**

Configuración del altavoz/ transición

- 1 Pulse el botón **MENU**.
➤ Aparece el menú emergente.
- 2 Toque **Audio**.
➤ Aparece la pantalla de audio (Audio).
- 3 **DNX8** **DNX7** **DNX5**
Toque **Speaker/X'over**.
DNX3
Toque **Speaker**.

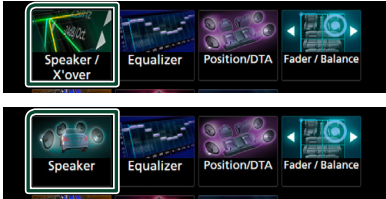

- 4 Seleccione un tipo de vehículo.
Puede ajustar el tipo de vehículo y red de altavoces, etc.

Si se selecciona su tipo de coche, la alineación del tiempo de retardo se configurará automáticamente (para el ajuste temporal de la salida de sonido para cada canal) para tener los efectos envolventes más altos.

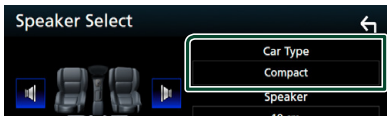

- 5 Toque el altavoz (1) que desee ajustar y ajuste cada uno de los elementos (2) del modo siguiente.

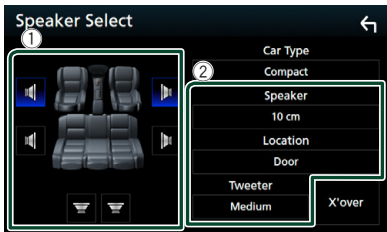

■ Speaker

Puede seleccionar un tipo de altavoz y su tamaño para obtener los mejores efectos de sonido.

Cuando se hayan seleccionado el tipo y el tamaño de altavoz, la red de cruce de los altavoces se configurará automáticamente.

■ Location (solamente para delantero, trasero)

Seleccione la posición del altavoz que ha instalado.

■ Tweeter (solo para delantero) (DNX8) (DNX7) (DNX5)

Puede ajustar el zumbador si están seleccionados los altavoces delanteros. Ninguno, Pequeño, Medio, Grande

■ X'over (DNX8) (DNX7) (DNX5)

Visualiza la pantalla de configuración de crossover del altavoz.

Puede ajustar la configuración de crossover que se ajustó automáticamente al seleccionar el tipo de altavoz.

Para más detalles, véase **Configuración de red de cruce (P.70)**

Cuando la red de altavoces está ajustada en 3 vías

(DNX8) (DNX7) (DNX5):

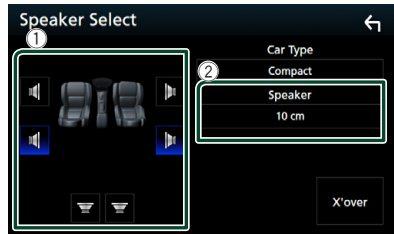

NOTA

- Para más información sobre cómo cambiar al sistema de altavoz de 3 vías, consulte **Configuración de sistema de altavoces de 3 vías (P.71)**. Conectar altavoces de 3 vías con el modo de 2 vías seleccionado puede dañar los altavoces.
- Seleccione "None" (Ninguna selección) si no dispone de altavoces.

Configuración de red de cruce (DNX8 DNX7 DNX5)

Es posible ajustar una frecuencia de cruce de altavoces, etc.

1 Toque X'over.



2 Toque el altavoz que desea ajustar.



3 Ajuste cada elemento del modo siguiente.



HPF FREQ

Ajuste del filtro de paso alto. (Cuando se selecciona el altavoz delantero o trasero en la pantalla de selección de altavoz)

LPF FREQ

Ajuste del filtro de paso bajo. (Si está seleccionado el subwoofer en la pantalla Speaker Select)

Slope*1

Define la pista de crossover.

Gain

Ajusta el nivel del altavoz delantero, el altavoz trasero o el subwoofer.

TW (Tweeter) Gain *2

Ajuste el nivel de tweeter. (Cuando se ha seleccionado el delantero en la pantalla de selección de altavoces)

Phase Inversion*3

Ajusta la fase de la salida del subwoofer. Compruebe **Phase Inversion** para cambiar la fase 180 grados. (Si está seleccionado el subwoofer en la pantalla Speaker Select)

*1 Solamente cuando "LPF FREQ"/"HPF FREQ" está configurado en un modo distinto de "Through" en **X'over**.

*2 Solo cuando "Tweeter" se ajusta en "Small", "Medium", "Large" en **Speaker Setup**.

*3 Solamente cuando "Subwoofer" está ajustado en un modo distinto a "None" en **Speaker Setup**.

Cuando la red de altavoces se ajusta en 3 vías:

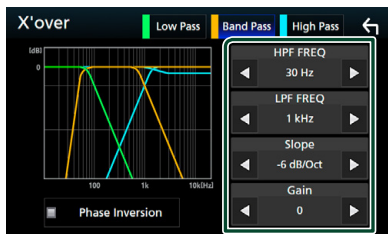

FREQ (Paso alto)

Ajuste del filtro de paso alto. (Cuando se ha seleccionado tweeter en la pantalla Selección de altavoces)

HPF FREQ, LPF FREQ (paso de banda)

Ajuste del filtro de paso de banda. (Cuando se selecciona el altavoz de gama media en la pantalla Selección de altavoces)

FREQ (paso bajo)

Ajuste del filtro de paso bajo. (Si está seleccionado el woofer en la pantalla Selección de altavoces)

Slope*1

Define la pista de crossover.

Gain

Ajusta la ganancia de cada altavoz.

Phase Inversion*3

Ajusta la fase de la salida del tweeter, gama media y woofer.

Compruebe **Phase Inversion** para cambiar la fase 180 grados.

NOTA

- Para más información sobre cómo cambiar al sistema de altavoz de 3 vías, consulte **Configuración de sistema de altavoces de 3 vías (P.71)**. Conectar altavoces de 3 vías con el modo de 2 vías seleccionado puede dañar los altavoces.

Configuración de sistema de altavoces de 3 vías

(DNX8 DNX7 DNX5)

Seleccione el modo de red de cruce apropiado al sistema de altavoces (sistema de altavoces de 2 vías o sistema de altavoces de 3 vías).

1 Pulse el botón HOME.

➤ Aparece la pantalla HOME (inicio).

2 Toque .

➤ Aparece la pantalla de selección de fuente.

3 Toque STANDBY.

4 Pulse simultáneamente el botón y el botón NAV durante 1 segundo.



➤ Aparece la pantalla Selección de sistema de altavoces.

5 Seleccione el modo de red de cruce.

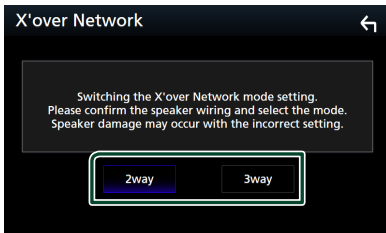

➤ Aparecerá una pantalla de confirmación.

6 Toque Yes.

NOTA

- Al seleccionar el sistema de altavoces de 3 vías se deshabilitarán las siguientes funciones.
 - Control de zona
 - Fader del control general del audio
 - Enfoque delantero de la posición de escucha/DTA
 - Selección de los altavoces a través de los cuales se emitirá el sonido desde el teléfono de Bluetooth HF/Audio
 - Pitido de la configuración de interfaz del usuario
- Conectar altavoces de 3 vías con el modo de 2 vías seleccionado puede dañar los altavoces.

Controlar el audio general

1 Pulse el botón MENU.

➤ Aparece el menú emergente.

2 Toque Audio.

➤ Aparece la pantalla de audio (Audio).

3 Toque Fader / Balance.

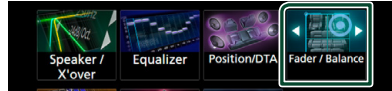

4 Ajuste cada elemento del modo siguiente.

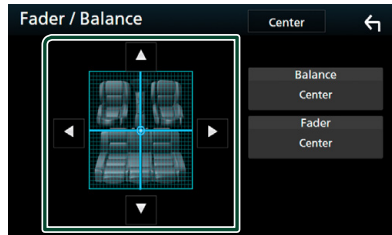

■ Fader / Balance

Ajuste el balance alrededor de la zona de contacto.

◀ y ▶ ajustan el balance izquierdo y derecho.

▲ y ▼ ajustan el balance delantero y trasero.

■ Center

Borre el ajuste.

Control del ecualizador

Puede ajustar el ecualizador seleccionando el ajuste optimizado para cada categoría.

1 Pulse el botón MENU.

➤ Aparece el menú emergente.

2 Toque Audio.

➤ Aparece la pantalla de audio (Audio).

3 Toque Equalizer.

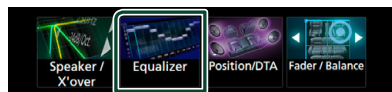

- 4** Toque la pantalla y ajuste a su gusto el ecualizador gráfico.

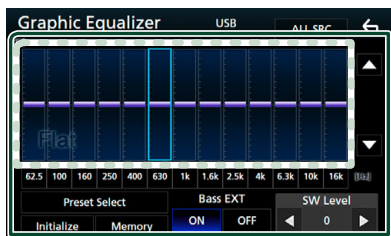

■ **Nivel de ganancia (área de marco punteado)**

Ajuste la ganancia tocando cada una de las barras de frecuencia.

Podrá seleccionar la barra de frecuencia y ajustar su nivel usando ▲, ▼.

■ **Preset Select**

Muestra la pantalla para recuperar la curva del ecualizador preajustado.

■ **Memory**

Guarda la curva del ecualizador ajustado de "User1" a "User4".

■ **Initialize**

La curva EQ actual vuelve a plana.

■ **ALL SRC**

Aplique el ecualizador ajustado a todas las fuentes. Toque **ALL SRC** y entonces toque **OK** en la pantalla de confirmación.

■ **Bass EXT (Ajustes ampliados de graves)**

Si está activo, las frecuencias inferiores a 62,5 Hz se establecen al mismo nivel de ganancia que 62,5 Hz.

■ **SW Level (DNX8 DNX7 DNX5)**

Ajusta el volumen del subwoofer. Esta opción no está disponible cuando el subwoofer está ajustado a "None". Consulte **Configuración del altavoz/transición (P.69)**.

■ **Recuperar la curva EQ**

- 1 Toque **Preset Select**.
- 2 Seleccione la curva EQ.

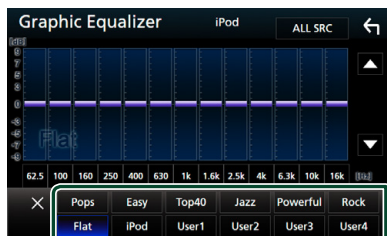

NOTA

- **iPod** solo está disponible si la fuente es iPod.

■ **Guardar la curva EQ**

- 1 Ajuste la curva EQ.
- 2 Toque **Memory**.
- 3 Seleccione dónde guardar.

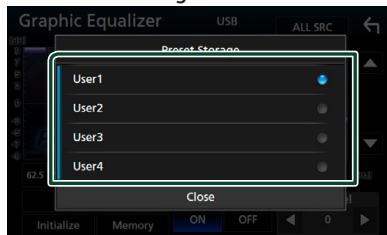

Compensación de volumen

Ajuste con precisión el volumen de la fuente actual para minimizar la diferencia de volumen entre distintas fuentes.

- 1 Pulse el botón **MENU**.
 - Aparece el menú emergente.
- 2 Toque **Audio**.
 - Aparece la pantalla de audio (Audio).
- 3 Toque **Volume Offset**.

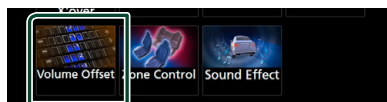

4 Toque + o — para ajustar el nivel.

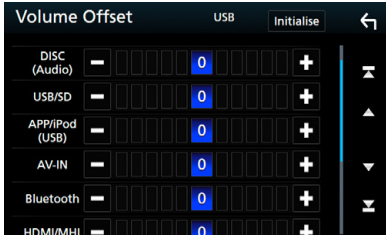

■ Initialise

Regresa a los ajustes iniciales.

- * Si primero ha incrementado el volumen, entonces disminuya el volumen utilizando "Volume Offset" (Compensación de volumen), el sonido generado si cambia de repente a otra fuente podría ser extremadamente alto.

Control de zona

Puede seleccionar diferentes fuentes para las posiciones delantera y trasera del vehículo.

1 Pulse el botón **MENU**.

- Aparece el menú emergente.

2 Toque **Audio**.

- Aparece la pantalla de audio (Audio).

3 Toque **Zone Control**.



- Aparecerá la pantalla Screen Control.

4 Toque **Zone Select**.

5 Toque **Dual Zone**.

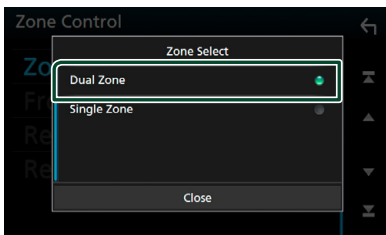

6 Ajuste cada fuente del modo siguiente.

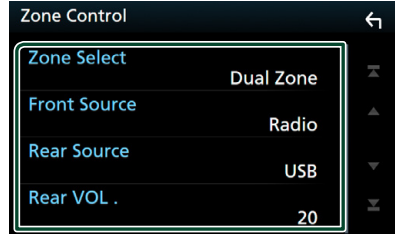

■ Zone Select

Toque **Single Zone** para desactivar la función de zona dual.

■ Front Source Rear Source

Seleccione la fuente de audio para cada opción.

■ Rear VOL.

Ajusta el volumen de la fuente trasera.

NOTA

- Cuando se enciende el sonido del altavoz trasero, la fuente de audio que sale en el borne de conexión AV OUTPUT también se enciende para la misma fuente.
- Cuando la función de zona dual está activada, las siguientes funciones no están disponibles.
 - Salida del subwoofer
 - Nivel del subwoofer/Refuerzo de graves **(P.73)**
 - Control del ecualizador/Efecto de sonido/ Posición de escucha **(P.71, 73, 74)**
 - Configuración del altavoz **(P.69)**
 - Reproducción del archivo fuente de sonido en alta resolución
- No puede seleccionar iPod si está conectado mediante Bluetooth.
- Si selecciona USB, SD, iPod, Disco, Mirroring, audio por Bluetooth, Apple CarPlay o Android Auto como la Fuente Delantera, no puede seleccionar USB, SD o iPod como Fuente Trasera.

Efecto de sonido

Puede configurar efectos de sonido.

1 Pulse el botón **MENU**.

- Aparece el menú emergente.

2 Toque **Audio**.

- Aparece la pantalla de audio (Audio).

3 Toque Sound Effect.



4 Ajuste cada elemento del modo siguiente.

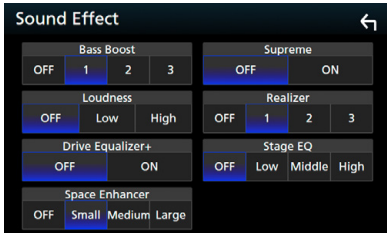

■ Bass Boost

Ajusta la proporción del refuerzo de graves entre "OFF" (DESACTIVADO)/"1"/"2"/"3".

■ Loudness

Fija las cantidades de refuerzo de los tonos altos y bajos.

"OFF", "Low" (Bajo), "High" (Alto)

■ Drive Equalizer+

La calidad del sonido se optimiza automáticamente para ajustarse a la velocidad actual del vehículo mediante GPS.

"OFF", "ON"

■ Space Enhancer

Seleccione el tipo de mejora del espacio de sonido.

"OFF" (DESACTIVADO)/"Small" (Pequeño)/"Medium" (Medio)/"Large" (Grande).

■ Supreme

Activa o desactiva la función Supremo.

Tecnología para extrapolar y complementar con un algoritmo patentado la gama de altas frecuencias que se corta al codificar.

■ Realizer

Hace virtualmente más realista el sonido utilizando el sistema Procesador de señal digital (DSP).

Seleccione el nivel de entre "OFF" (DESACTIVADO)/"1"/"2"/"3".

■ Stage EQ

Puede ajustar la altura de los altavoces virtualmente para adaptarla a su posición de escucha.

"OFF" (Desactivado)/"Low" (Bajo)/"Middle" (Medio)/"High" (Alto).

Posición de escucha/DTA

Posición de escucha/DTA le permite mejorar el campo de sonido en función de la posición de su asiento.

Posición de escucha/DTA le permite ajustar "Listening Position" y "Front Focus". No puede ajustar ambos al mismo tiempo.

1 Pulse el botón MENU.

➤ Aparece el menú emergente.

2 Toque Audio.

➤ Aparece la pantalla de audio (Audio).

3 Toque Position/DTA.

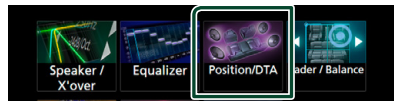

• Configuración de la posición de escucha (P.74)

• Configuración del enfoque delantero (P.75)

■ Posición de escucha

Ajuste el retardo del sonido, ya que los altavoces más cercanos al asiento seleccionado poseen más retardo para que el sonido de cada altavoz llegue al usuario al mismo tiempo.

1 Toque Listening Position en la pantalla Posición/DTA.

2 Seleccione la posición de escucha entre Front R, Front L, Front All y All.

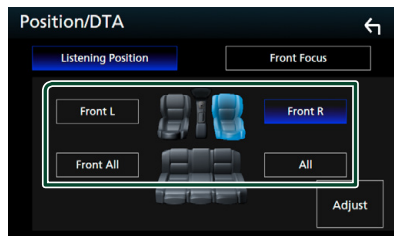

Control de DTA de posición

Puede ajustar con precisión la posición de escucha.

1 Toque Adjust.

2 Toque Delay.

- 3 Toque ◀ o ▶ para ajustar el retardo del altavoz seleccionado.

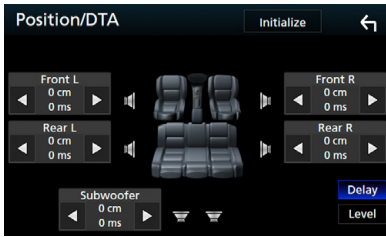

- 4 Toque **Level**.

- 5 Toque ◀ o ▶ para ajustar el nivel de sonido del altavoz seleccionado.

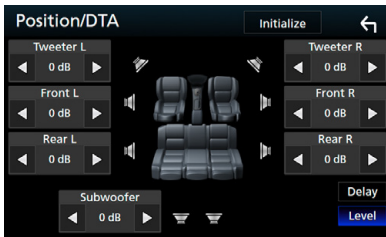

NOTA

- Para volver a la configuración inicial de Retardo y Nivel, toque **Initialize** y **YES** en la pantalla de confirmación.
- **DNX3**: No puede configurar el subwoofer y tweeter.

Enfoque delantero

Esta función enfoca la imagen de sonido imaginaria delante del asiento seleccionado.

- 1 Toque **Front Focus** en la pantalla Posición/DTA.
- 2 Seleccione una posición de enfoque delantero.

Para **Front All** y **All**, seleccione la prioridad I o D en función del lado que desee colocar la imagen de sonido imaginaria.

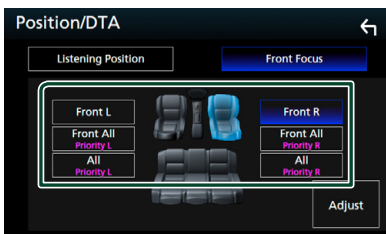

Ajuste de precisión del enfoque delantero

- 1 Toque **Adjust**.
- 2 Toque **Delay**.
- 3 Ajuste cada elemento del modo siguiente.

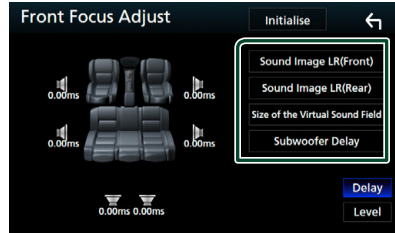

■ Sound Image LR (Front)

Ajuste la imagen de sonido para enfocarla delante de los asientos delanteros.

■ Sound Image LR (Rear)

Ajuste la imagen de sonido para enfocarla delante de los asientos traseros.

■ Size of the Virtual Sound Field

Ajuste el tamaño de la imagen de sonido según sus preferencias. Si cambia la imagen de sonido desde la parte delantera, ajústela con **Sound Image LR (Front)** o **Sound Image LR (Rear)**.

■ Subwoofer Delay

(**DNX3** ▶ **DNX7** ▶ **DNX5**)

Ajuste el período de retardo del subwoofer.

- 4 Toque **Level**.

- 5 Toque ◀ o ▶ para ajustar el nivel de sonido del altavoz seleccionado.

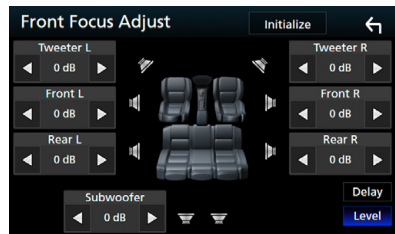

NOTA

- Para volver a la configuración inicial de Retardo y Nivel, toque **Initialize** y **YES** en la pantalla de confirmación.
- **DNX3**: No puede configurar el subwoofer y tweeter.

Conexión/Instalación

Antes de la instalación

Antes de la instalación de esta unidad, tenga en cuenta las precauciones siguientes.

▲ADVERTENCIAS

- Si conecta el cable de encendido (rojo) y el cable de la batería (amarillo) al chasis del automóvil (tierra), podría producir un cortocircuito y esto, a su vez, un incendio. Conecte siempre esos cables a la fuente de alimentación que pasa por la caja de fusibles.
- No corte el fusible del cable de ignición (rojo) y el cable de la batería (amarillo). El suministro de energía debe conectarse a los cables por medio del fusible.

▲PRECAUCIÓN

- Instale esta unidad en la consola de su vehículo.
No toque la parte metálica de esta unidad durante e inmediatamente después del uso de la unidad. Las partes metálicas, tales como el dissipador de calor o la carcasa, pueden estar muy calientes.

NOTA

- La instalación y el cableado de este producto requieren habilidad y experiencia. Para mayor seguridad, deje el trabajo de montaje y cableado en manos de profesionales.
- Asegúrese de utilizar para la unidad una fuente de alimentación de 12V CC con conexión a tierra negativa.
- No instale la unidad en un sitio expuesto a la luz directa del sol, o excesivamente húmedo o caluroso. Además deberá evitar sitios con mucho polvo o con posibilidad de salpicaduras de agua.
- No utilice sus propios tornillos. Utilice solo los tornillos suministrados. El uso de tornillos diferentes podría causar daños en la unidad.
- Si la alimentación no se enciende (se visualiza "There is an error in the speaker wiring. Please check the connections." (Hay un error en el cableado del altavoz. Por favor, compruebe las conexiones)), puede que el cable del altavoz

haya sufrido un cortocircuito o que haya tocado el chasis del vehículo y se haya activado la función de protección. Por lo tanto, el cable del altavoz debe ser revisado.

- Si el encendido de su automóvil no está provisto de la posición ACC, conecte los cables de encendido a una fuente de alimentación que pueda conectarse y desconectarse con la llave de encendido. Si conecta el cable de encendido a una fuente de alimentación con un suministro de voltaje constante, como con los cables de la batería, la batería puede agotarse.
- Si la consola tiene una tapa, asegúrese de instalar la unidad de forma que el panel frontal no golpee la tapa al abrirse o cerrarse.
- Si se funden los fusibles, asegúrese primero de que los cables no están en contacto pues pueden ocasionar un cortocircuito, luego reemplace el fusible dañado por uno nuevo que tenga la misma potencia de servicio.
- Aísle los cables no conectados con una cinta de vinilo u otro material similar. Para evitar cortocircuitos, no retire las tapas de los extremos de los cables o terminales no conectados.
- Conecte los cables de los altavoces a cada uno de los terminales correspondientes. La unidad se puede dañar o no funcionar si comparte los cables \ominus o los conecta a tierra a cualquier parte metálica del vehículo.
- Si se han conectado solamente dos altavoces al sistema, enchufe los conectores a ambos terminales de salida delanteros o a ambos terminales de salida traseros (es decir, no mezcle terminales delanteros y traseros). Por ejemplo, si conecta el conector \oplus del altavoz izquierdo a un terminal de salida delantero, no conecte el conector \ominus a un terminal de salida posterior.
- Después de instalar la unidad, compruebe que las luces de freno, las luces intermitentes, el limpiaparabrisas, etc. funcionan satisfactoriamente.
- Instale la unidad en un ángulo de 30° o menos.
- Esta unidad cuenta con un ventilador de refrigeración para reducir la temperatura interna. No monte la unidad en un lugar en el que el ventilador de refrigeración de la unidad pueda quedar obstruido. Si estas aberturas

quedan bloqueadas, la refrigeración no se producirá, aumentando la temperatura interna y provocando averías.

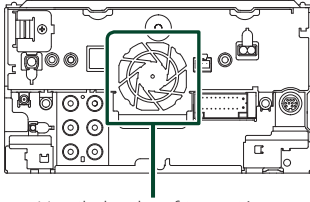

Ventilador de refrigeración

- No presione con fuerza la superficie del panel al instalar la unidad en el vehículo. De lo contrario, pueden producirse marcas, daños o fallos.
- La recepción podría ser baja si existen objetos metálicos cerca de la antena Bluetooth.

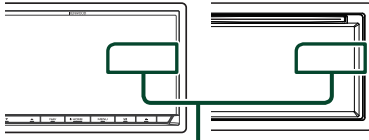

Unidad de antena Bluetooth

Accesorios suministrados para la instalación

① x1	⑥ x1
② x1 (Negro 1 m)	⑦ x1 (3,5 m)
③ ^[1] x1 (Gris 1 m)	⑧ x1
④ x1 (3 m)	⑨ ^[2] x1
⑤ x2	

[1] DNX6 DNX7 DNX5 solamente

[2] DNX8170DABS solamente

Procedimiento de instalación

- 1) Para evitar cortocircuitos, retire la llave del encendido y desconecte el terminal \ominus de la batería.
- 2) Realice de forma adecuada las conexiones de cables de entrada y salida para cada unidad.
- 3) Conecte el cable al mazo de conductores.
- 4) Tome el conector B en el mazo de cables y conéctelo al conector de altavoz de su vehículo.
- 5) Tome el conector A en el mazo de cables y conéctelo al conector de alimentación externa de su vehículo.
- 6) Conecte el mazo de cables a la unidad.
- 7) Instale la unidad en el automóvil.
- 8) Conecte nuevamente el terminal \ominus de la batería.
- 9) Realice la configuración inicial.
Consulte **Configuración inicial (P.10)**.

Instalación de la unidad

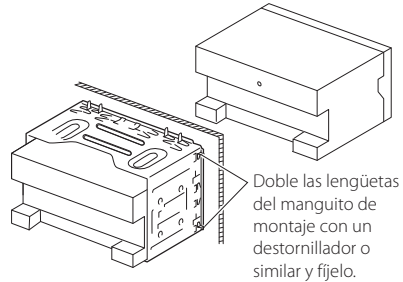

Placa

- 1) Conecte el accesorio ⑥ a la unidad.

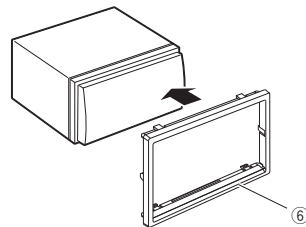

Antena GPS

La antena GPS está instalada dentro del vehículo. Debe instalarse lo más horizontalmente posible para permitir una fácil recepción de las señales de satélite GPS.

Para montar la antena GPS en el interior del vehículo:

- 1) Limpie el salpicadero o la superficie en cuestión.
- 2) Extraiga el separador de la placa metálica (accesorio ⑧).
- 3) Presione con fuerza la placa metálica (accesorio ⑧) sobre el salpicadero o cualquier otra superficie de montaje. Si fuera necesario, puede doblar la placa metálica (accesorio ⑧) para adaptarla a una superficie curva.
- 4) Retire el separador de la antena del GPS (accesorio ⑦) y pegue la antena a la placa de metal (accesorio ⑧).

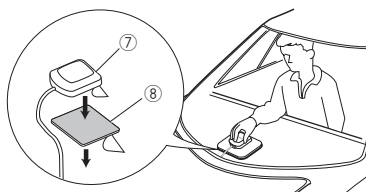

NOTA

- Dependiendo del vehículo, la recepción de la señal GPS podría no ser posible con una instalación en el interior.
- Por favor, instale esta antena GPS en una zona alejada de cualquier otra antena que se use con radios BC o televisiones por satélite.
- La antena GPS debería instalarse en una posición separada al menos 12 pulgadas (30 cm) del teléfono móvil u otras antenas transmisoras. Las señales del satélite GPS podrían interferir con estos tipos de comunicación.
- Pintar la antena GPS con pintura (metálica) podría causar una disminución en su rendimiento.

Unidad de micrófono

- 1) Compruebe la posición de instalación del micrófono (accesorio ④).
- 2) Limpie la superficie de instalación.
- 3) Extraiga el separador del micrófono (accesorio ④) y fije el micrófono en la posición indicada más abajo.

- 4) Conecte el cable del micrófono a la unidad de forma segura en varias posiciones mediante cinta u otro método.
- 5) Ajuste la dirección del micrófono (accesorio ④) hacia el conductor.

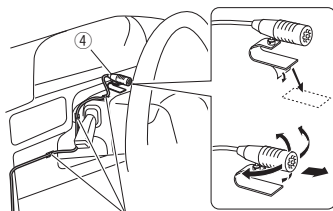

Fije un cable con una cinta adhesiva de uso comercial.

Desmontaje de la placa embellecedora

- 1) Enganche los pasadores de la llave de extracción (accesorio ⑤) y retire los dos bloques del nivel inferior. Baje la moldura embellecedora (accesorio ⑥) y tire de ella hacia delante tal y como se muestra en la figura.

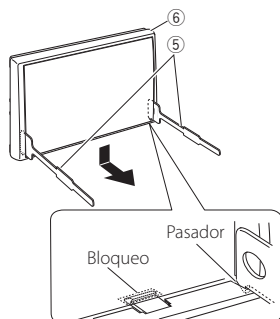

NOTA

- El marco puede extraerse desde el lado superior del mismo modo.

- 2) Después de extraer la parte inferior, libere de la misma manera los dos lugares del lado superior.

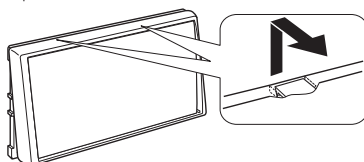

Desmontaje de la unidad

- 1) Retire el marco según las indicaciones del paso 1 de "Removing the trim plate".
- 2) Introduzca las dos llaves de extracción (accesorio ⑤) profundamente en las ranuras de cada lado, tal y como se muestra.

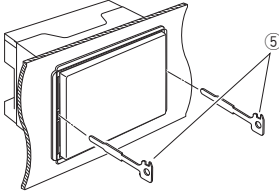

- 3) Mueva la llave de extracción hacia abajo y extraiga la unidad hasta la mitad mientras presiona hacia dentro.

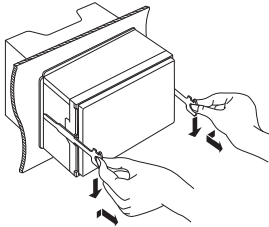

NOTA

- Tenga cuidado de no hacerse daño con los pasadores de bloqueo de la llave de extracción.

- 4) Termine de sacar la unidad con las manos, prestando atención para no dejarla caer.

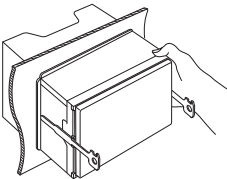

Configuración de sistema de altavoces de 3 vías (DNX8 DNX7 DNX5)

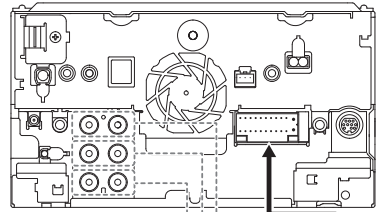

Al conectar a un amplificador externo, conecte su cable de toma a tierra al chasis del coche para evitar dañar la unidad.

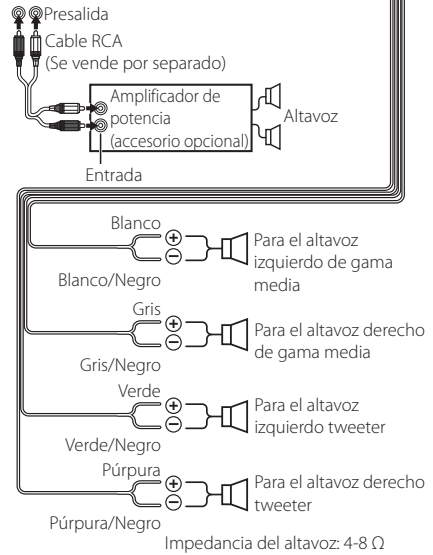

NOTA

- Para más información sobre la configuración del sistema de altavoces, consulte **Configuración de sistema de altavoces de 3 vías (P.71)**.
- Para más información sobre la configuración del altavoz y la configuración del filtro de cruce, consulte **Control del audio (P.68)**.
- Para más información sobre cómo conectar los cables de los altavoces a terminales que no sean los terminales para altavoz y los terminales de salida previa, consulte **Conexión del sistema y de los componentes externos (P.81)** y **Conectar los cables a los terminales (P.80)**.

Conectar los cables a los terminales

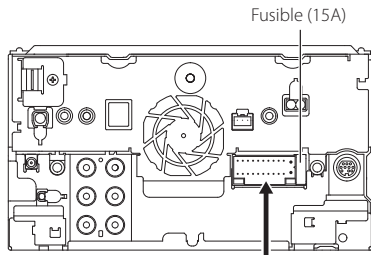

- A:** Negro (cable de toma de tierra)
- B:** Amarillo (cable de la batería)
- C:** Rojo (cable de encendido)

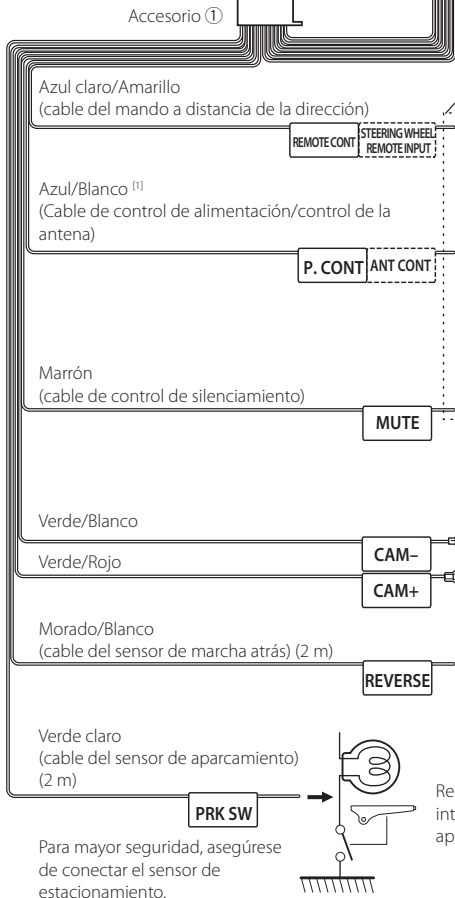
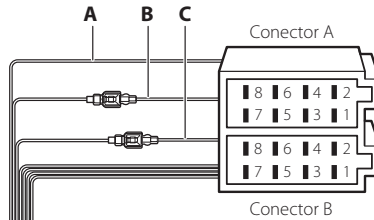

Si no se efectúan las conexiones, no deje que el cable sobresalga de la lengüeta.

Al mando a distancia de la dirección
Para utilizar la función de mando a distancia en el volante es necesario un adaptador remoto exclusivo (no suministrado) apropiado para su vehículo.

Realice la conexión al terminal de control de alimentación si utiliza el amplificador de potencia opcional, o al terminal de alimentación para el amplificador de refuerzo de la antena de tipo película o de mástil corto.

DNX6 DNX7 DNX5 :

Conectar al terminal conectado a tierra cuando suene el teléfono o durante la conversación.

DNX8 : No utilizado

Para el terminal de control de la cámara CMOS serie 3xx (accesorio opcional)
(DNX8 DNX7 solo)

Conecte el mazo de la luz de marcha atrás del vehículo cuando utilice una cámara de visión trasera opcional.

Realice la conexión en el arnés del interruptor de detección del freno de aparcamiento del vehículo.

Para mayor seguridad, asegúrese de conectar el sensor de estacionamiento.

[1] [2]: El cable azul/blanco proporciona dos cables, [1] y [2]. Salida total del cable azul/blanco ([1] + [2]): 12 V \approx 350 mA

Guía de funciones de los conectores del mazo de conductores (acesorio ①)

Patilla	Color y función	
A-4	Amarillo	Batería
A-5	Azul/Blanco ^[2]	Control de alimentación
A-6	Naranja/blanco	Atenuación de la iluminación
A-7	Rojo	Encendido (ACC)
A-8	Negro	Conexión a tierra (masa)
B-1/ B-2	Púrpura (+) / Púrpura/Negro (-)	Trasero derecho
B-3/ B-4	Gris (+) / Gris/Negro (-)	Delantero derecho
B-5/ B-6	Blanco (+) / Blanco/Negro (-)	Delantero izquierdo
B-7/ B-8	Verde (+) / Verde/Negro (-)	Trasero izquierdo

*Impedancia del altavoz: 4-8 Ω

⚠ AVISO para la conexión del conector ISO

La disposición de las patillas de los conectores ISO depende del tipo de vehículo. Asegúrese de efectuar las conexiones de manera apropiada para evitar que se dañe la unidad. El ajuste de fábrica para la conexión del mazo de conductores se describe más abajo en (1). Si las patillas del conector ISO están dispuestas tal como se describe en (2), efectúe la conexión de la manera indicada en la ilustración. Asegúrese de volver a conectar el cable como se indica en (2) a continuación para instalar la unidad en vehículos Volkswagen, etc.

(1): Ajuste predeterminado

La patilla A-7 (roja) del conector ISO del vehículo está interconectada con el encendido, mientras que la patilla A-4 (amarilla) está conectada a la fuente de alimentación constante.

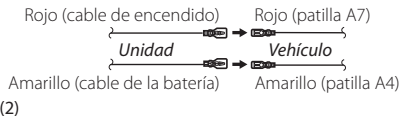

(2)

La patilla roja (A-7) del conector ISO del vehículo está conectada a la fuente de alimentación constante, mientras que la patilla amarilla (A-4) está interconectada con el encendido.

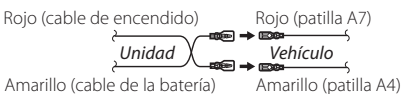

Conexión del sistema y de los componentes externos

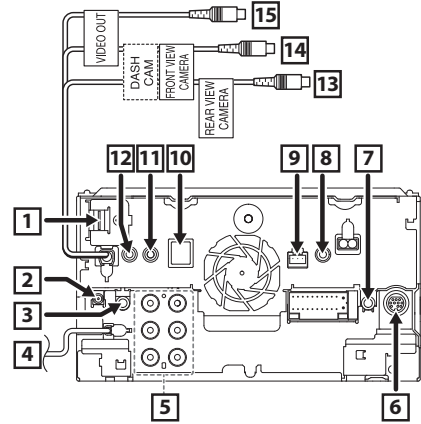

- 1** Entrada HDM/MHL
Corriente de suministro de alimentación máximo MHL :
5 V \pm 900 mA
Al conectar el cable al terminal HDMI/MHL, retire la fijación. Tras conectar el cable, vuelva a colocar la fijación.

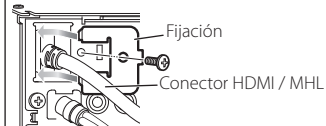

- 2** DAB antena CX-DAB1 (acesorio opcional) **(DNX3 DNX7)** DNX5170DABS, DNX317DABS solamente)

⚠ Se recomienda el uso de un CX-DAB1 (acesorio opcional) como antena DAB.

Si se utiliza una antena DAB disponible en el mercado, el diámetro del conector SMB debe ser como máximo de Φ 6,5 mm.

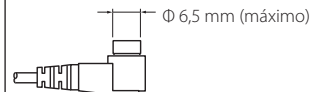

- 3** Salida del audio AV (Φ 3,5 mini jack)

- 4** Entrada de antena FM/AM

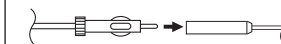

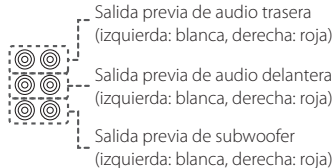
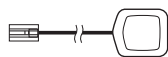
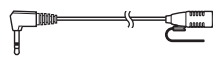
5	Al conectar a un amplificador externo, conecte su cable de toma a tierra al chasis del coche para evitar dañar la unidad. (DNX8 DNX7 DNX5) solo
	 <p>Salida previa de audio trasera (izquierda: blanca, derecha: roja)</p> <p>Salida previa de audio delantera (izquierda: blanca, derecha: roja)</p> <p>Salida previa de subwoofer (izquierda: blanca, derecha: roja)</p>
6	I/F externo (DNX8 DNX7 DNX5) solo Corriente de alimentación eléctrica máxima: 12 V \approx 500 mA
7	Salida de mando a distancia del sintonizador de TV (DNX8 DNX7 DNX5) solo
8	DNX8 DNX7 DNX5 : Entrada AV-IN (CA-C3AV; accesorio opcional) DNX5 : Entrada AV-IN (CA-C3AV; accesorio opcional)/ cámara de salpicadero
9	Interfaz de cámara de salpicadero Conecte una cámara de salpicadero DRV-N520 (accesorio opcional). (P.84) (DNX8 DNX7 DNX5) solo
10	Accesorio ⑦: Antena GPS 
11	Accesorio ④: Micrófono Bluetooth 
12	Conecte al arnés remoto de la dirección del vehículo. Consulte a su distribuidor KENWOOD para obtener más detalles.
13	Entrada de la cámara de visión trasera (Amarillo)
14	Entrada de la cámara de visión delantera/ cámara de salpicadero (amarilla) (DNX8 DNX7) solo
15	Salida de vídeo (Amarillo)

Conexión de un dispositivo USB

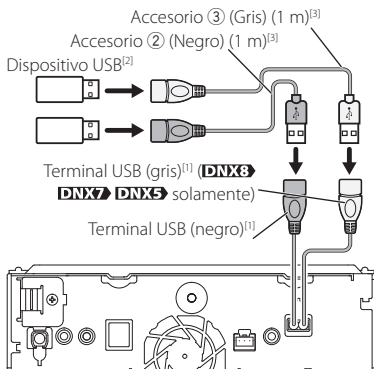

^[1] Corriente de alimentación máxima USB :
CC 5 V \approx 1,5 A

^[2] Vendido por separado / Use CA-U1EX para extender el cable si es necesario. (Máx. 500 mA, 5 V)

^[3] Consulte **Asegurar el cable de extensión USB (P.82)**.

Conexión del Adaptador de visualización inalámbrica para el uso del teléfono inteligente/ iPod/iPhone mediante una conexión inalámbrica

Adaptador de visualización inalámbrica: KCA-WL100 (Se vende por separado)

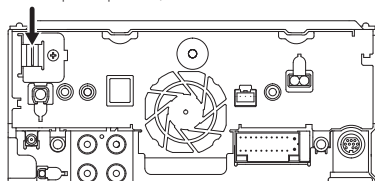

Asegurar el cable de extensión USB

Asegure el cable de extensión USB con cinta aislante o similar para que sus conectores no se desconecten.

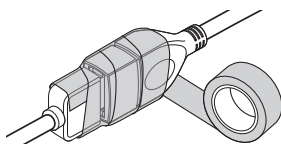

Conexión de un iPod/iPhone

● Conector Lightning

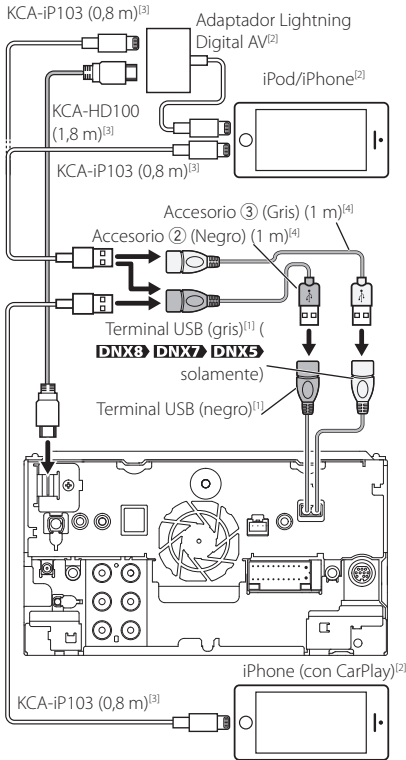

^[1] Corriente de alimentación máxima USB :
CC 5 V $\overline{\text{---}}$ 1,5 A

^[2] Se vende por separado

^[3] Accesorio opcional

^[4] Consulte **Asegurar el cable de extensión USB (P.82)**.

Conexión de un teléfono inteligente Android

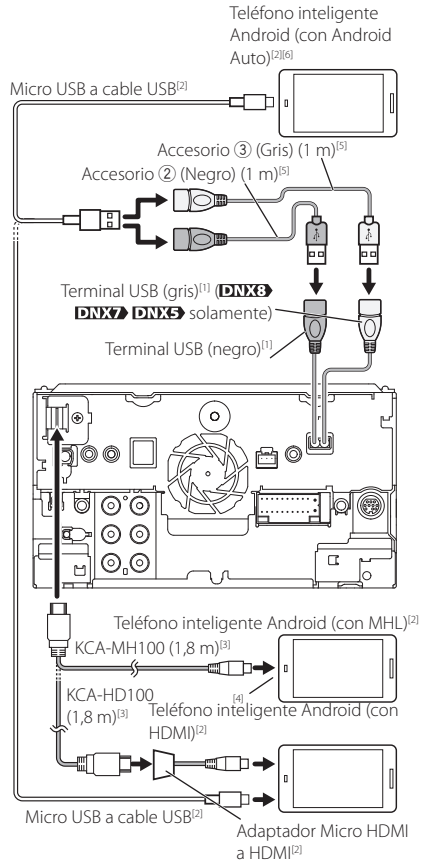

^[1] Corriente de alimentación máxima USB :
CC 5 V $\overline{\text{---}}$ 1,5 A

^[2] Se vende por separado

^[3] Accesorio opcional

^[4] Utilice un adaptador de conversión para conectar a teléfonos inteligentes si fuese necesario.

^[5] Consulte **Asegurar el cable de extensión USB (P.82)**.

^[6] **DNX8 DNX7** solamente

Conexión de una cámara de salpicadero

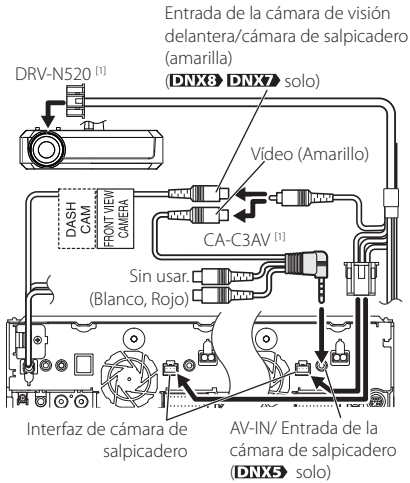

⁽¹⁾ Accesorio opcional

Resolución de problemas

Problemas y soluciones

Si ocurre algún problema, consulte primero la tabla de posibles problemas siguiente.

NOTA

- Es posible que algunas funciones de esta unidad no estén disponibles debido a algunos ajustes realizados en la misma.
- Lo que puede parecerle una avería de la unidad, puede ser el resultado de un error de escritura o funcionamiento.

Sobre la configuración

- **No se puede configurar el subwoofer.**
- **No se puede configurar la fase del subwoofer.**
- **No hay emisión del subwoofer.**
- **No se puede configurar el filtro de paso bajo.**
- **No se puede configurar el filtro de paso alto.**

El subwoofer no está activado.

- Active el subwoofer. Consulte **Configuración del altavoz/transición (P.69)**.

La función de zona dual está activada.

- Desactive la función de zona dual. Véase **Control de zona (P.73)**.

- **No se puede seleccionar el destino de salida de la fuente secundaria en la zona dual.**
- **No se puede ajustar el volumen de los altavoces traseros.**

La función de zona dual está desactivada.

- Active la función de zona dual. Véase **Control de zona (P.73)**.

- **No se puede configurar el ecualizador.**
- **No se puede configurar la red de cruce.**

La función de zona dual está activada.

- Desactive la función de zona dual. Véase **Control de zona (P.73)**.

Sobre las operaciones de audio

Recepción de radio deficiente.

No está extendida la antena del automóvil.

- Extraiga completamente la antena.

El cable de control de la antena no está conectado.

- Conecte el cable correctamente. Consulte **Conexión del sistema y de los componentes externos (P.81)**.

No se puede seleccionar una carpeta.

La función de reproducción aleatoria está activada.

- Desactive la función de reproducción aleatoria.

No puede ejecutarse la función de repetición durante la reproducción de VCD.

La función PBC está activada.

- Desactive la función PBC.

No se reproduce el disco especificado, sino otro.

El disco está muy sucio.

- Limpie el disco. Véase **Precauciones con el manejo de los discos (P.4)**.

El disco está muy rayado.

- Pruebe otro disco.

La reproducción del archivo de audio es entrecortada.

El disco está rayado o sucio.

- Limpie el disco. Véase **Precauciones con el manejo de los discos (P.4)**.

La grabación no es buena.

- Grabe el archivo de nuevo o utilice otro disco.

Otro**La tecla Toque Sensor Tone no suena.**

El terminal de salida del preamplificador está siendo utilizado.

- La tecla Toque Sensor Tone no puede salir por la toma de salida previa.

Mensajes de error

Cuando no pueda hacer funcionar la unidad correctamente, la causa del error aparece en forma de mensaje en la pantalla.

here is an error in the speaker wiring. Please check the connections.

El circuito protector se ha activado ya que un cable de altavoz ha sufrido un cortocircuito o ha entrado en contacto con el chasis del coche.

- Realice el cableado o aisle el cable del altavoz según sea más apropiado y desactive y active la alimentación.

Hot Error

Cuando la temperatura interna de esta unidad se eleva hasta los 60 °C o más, el circuito de protección se activa y la unidad deja de estar operativa.

- Vuelva a utilizar esta unidad después de reducir su temperatura.

Mecha Error

El reproductor de discos no está funcionando bien.

- Expulse el disco e insértelo de nuevo. Si este indicador sigue parpadeando o si no puede expulsar el disco, contacte con su distribuidor KENWOOD.

Disc Error

Se ha insertado un disco que no puede reproducirse.

- Cambie el disco. Véase **Soportes y archivos reproducibles (P.86)**.

Read Error

El disco está muy sucio.

- Limpie el disco. Véase **Precauciones con el manejo de los discos (P.4)**.

El disco está colocado al revés.

- Cargue el disco con el lado etiquetado hacia arriba.

Region Code Error

El disco que deseaba reproducir tiene un código de región que no puede reproducirse con esta unidad.

- Véase **Códigos de región del mundo (P.88)** o pruebe con otro disco.

Error 07-67

La unidad no está funcionando correctamente por alguna razón.

- Desactive y vuelva a activar la alimentación. Si no desaparece el mensaje "Error 07-67", consulte a su distribuidor KENWOOD más cercano.

No Device (dispositivo USB)

El dispositivo USB está seleccionado como fuente aunque no hay ninguno conectado.

- Cambie la fuente a cualquier otra fuente que no sea USB/iPod. Conecte un dispositivo USB y cambie de nuevo la fuente a USB.

Disconnected (iPod, reproductor de audio Bluetooth)

El iPod/reproductor de audio Bluetooth está seleccionado como fuente aunque no hay ninguno conectado.

- Cambie la fuente a cualquier otra que no sea iPod/Bluetooth. Conecte un iPod/reproductor de audio Bluetooth y vuelva a cambiar la fuente a iPod/Bluetooth.

No Media File

El dispositivo USB conectado no contiene ningún archivo reproducible. El soporte no contiene datos grabados que la unidad pueda reproducir.

- Véase **Soportes y archivos reproducibles (P.86)** y pruebe con otro dispositivo USB.

USB device over current status detected.

El dispositivo USB conectado tiene una capacidad actual superior al límite permitido.

- Verifique el dispositivo USB. Ha ocurrido un problema en el dispositivo USB.
- Cambie la fuente a cualquier otra distinta de USB. Retire el dispositivo USB.

Navigation Error. Please turn on power again later.

El error de comunicación se ha producido debido a temperaturas muy bajas.

- Vuelva a encender la unidad después de calentar el interior del coche.

Apéndice

Soportes y archivos reproducibles

En esta unidad pueden reproducirse distintos tipos de medios y archivos.

■ Lista de discos reproducibles

Tipos de disco/Estándar		Asistencia técnica	Comentario
DVD	DVD de vídeo	○	
	DVD de audio	×	
	DVD-VR	×	
	DVD-R*	○	<ul style="list-style-type: none"> Reproducción MP3/WMA/AAC/WAV/FLAC/Vorbis/MPEG1/MPEG2/MPEG4/H.264/WMV/MKV Reproducción Multi-border/Multisesión (la reproducción depende de los derechos de autor)
	DVD-RW	○	
	DVD+R	○	
	DVD+RW	○	
	DVD-R DL (Doble capa)	○	Solamente formato de vídeo
DVD+R DL (Doble capa)	○		
DVD-RAM	×		
CD	CD de música*	○	
	CD-ROM	○	<ul style="list-style-type: none"> Reproducción de MP3/WMA/AAC/WAV/FLAC/Vorbis
	CD-R	○	<ul style="list-style-type: none"> Compatible con multisesión.
	CD-RW	○	<ul style="list-style-type: none"> Escritura por paquetes no admitida.
	DTS-CD	×	
	CD de vídeo (VCD)	○	
	CD de súper vídeo	×	
	CD de fotos	×	
	CD-EXTRA	△	Sólo pueden reproducirse la sesión de música del CD.
	HDCD	△	Calidad de sonido del CD de música normal
CCCD	×		
Otros	DualDisc	×	
	CD de súper audio	△	Sólo puede reproducirse la capa de CD.

○ : es posible la reproducción.

△ : la reproducción es posible parcialmente.

×

*1 Incompatible con discos de 8 cm (3 pulgadas).

■ Uso de DualDisc

Al reproducir un "DualDisc" en esta unidad, la superficie del disco que no se reproduce podría sufrir arañazos al insertar o extraer el disco. Puesto que la superficie del CD de música no cumple con el estándar de CD, la reproducción puede resultar imposible.

(Un "DualDisc" es un disco con una superficie con señales estándar de DVD y otra con señales de CD de música.)

■ Sobre el formato del disco

El formato del disco debe ser uno de los siguientes:

- ISO 9660 Level 1/2
- Joliet
- Romeo
- Nombre de archivo largo

Sobre los archivos

Se admiten los siguientes archivos de audio, vídeo e imagen.

■ Archivos de audio reproducibles

	Formato	Tasa de bits	Frecuencia de muestreo	Recuento de bits
AAC-LC (.m4a)	MPEG2/4 AAC LC HE-AAC(V1,V2)	8 – 320 kbps, VBR	16 – 48 kHz	16 bits
MP3 (.mp3)	MPEG 1/2 Audio Layer 3	8 – 320 kbps, VBR	16 – 48 kHz	16 bits
WMA (.wma)	Perfil Windows Media Audio Standard L3 (versión 7, 8, 9)	8 – 320 kbps	16 – 48 kHz	16 bits
PCM lineal (WAVE) (.wav)	Waveform Audio Format RIFF	–	16 – 48 kHz (disco), 16 – 192 kHz (USB/SD)	16/24 bits
FLAC (.flac)	flac	–	16 – 48 kHz (disco), 16 – 192 kHz (USB/SD)	16/24 bits
Vorbis (.ogg)	vorbis	VBR	16 – 48 kHz	16 bits
DSD (.dsf, .dff)	DSF DSDIFF	–	2,8 MHz, 5,6 MHz, 11,2 MHz	1 bits

NOTA

- Si se graba música de CD normal y otros sistemas de reproducción en el mismo disco, sólo se reproducirá el sistema de reproducción grabado en la primera configuración.
- Los formatos WMA y AAC que están cubiertos con DRM no pueden reproducirse.
- El sonido DSD se convierte a sonido PCM antes de la reproducción.
- La etiqueta EmChinks de DSDIFF no es compatible.
- Aunque los archivos de audio cumplen los estándares anteriores, puede que no sea posible la reproducción según los tipos o condiciones del medio o dispositivo.

■ Archivos de vídeo aceptados

	Perfil	Tamaño de imagen máx.	Tasa de bits máx.	Formato de audio
MPEG-1 (.mpg, .mpeg)	–	352 × 240, 352 × 288	1,5 Mbps	MPEG Audio Layer 2
MPEG-2 (.mpg, .mpeg)	MP@ML	720 × 480, 720 × 576	8 Mbps	MPEG Audio Layer 2
H.264/MPEG-4 AVC (mp4, .m4v, .avi, .flv, .f4v)	Perfil de base, perfil principal	1920 × 1080 (30 fps)	8 Mbps	MP3, AAC
MPEG-4 (.mp4, .avi)	Perfil simple avanzado	1920 × 1080 (30 fps)	8 Mbps	MP3, AAC
WMV (.wmv)	Perfil principal	1920 × 1080 (30 fps)	8 Mbps	WMA
MKV (.mkv)	Formato de vídeo en conformidad con H.264/MPEG-4 AVC, MPEG-4, WMV			MP3, AAC, WMA, Vorbis, FLAC

■ Limitación de la estructura del archivo y de la carpeta

	Disco de datos	Dispositivo USB
Cantidad máxima de niveles de carpetas	8	8
Cantidad máxima de archivos (por carpeta)	999	999
Cantidad máxima de carpetas (por carpeta)	5000	9999
Cantidad máxima de carpetas (por dispositivo)	5000	–

NOTA

- Puede introducir nombres de carpeta y de archivo con 255 o menos caracteres de un solo byte.
- Los archivos en la carpeta cuyo nombre de carpeta empiece por un punto (.) no se pueden reproducir.

Códigos de región del mundo

Como se muestra en el mapa siguiente, a los reproductores de DVD se les asigna un código de región según el país o área en el que se comercializan.

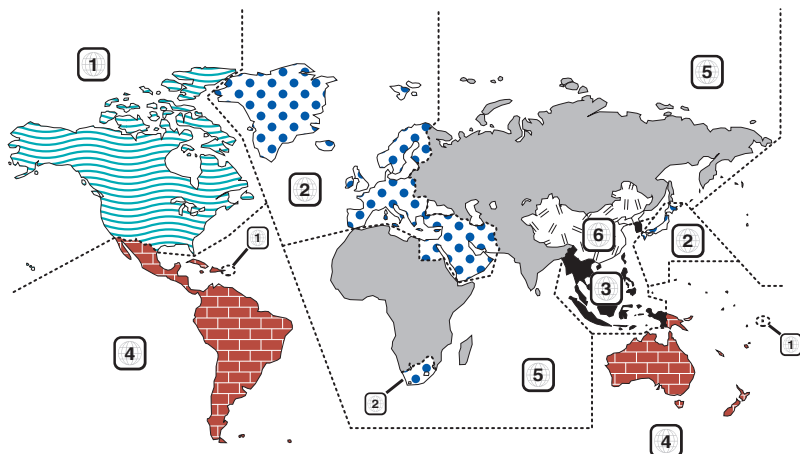

■ Marcas de discos DVD



Indica un número de región. Los discos con esta marca pueden reproducirse con cualquier reproductor de DVD.



Indica el número de idiomas grabados. Pueden grabarse hasta 8 idiomas en una película. Puede seleccionar el idioma que desee.



Indica el número de idiomas para subtítulos grabados. Pueden grabarse hasta 32 idiomas.



Si un disco DVD contiene escenas rodadas desde diferentes ángulos, puede seleccionar su ángulo favorito.

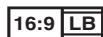

Indica el tipo de pantalla para la imagen. La marca de la izquierda indica que una imagen de tipo ancho (16:9) se visualizará en una pantalla estándar de TV (4:3) con una banda negra en la parte superior e inferior de la pantalla (letter box).

■ Marcas obligatorias de funcionamiento

Con este DVD, algunas funciones de la unidad, como la de reproducción, podría estar limitada dependiendo de la ubicación en la que se esté reproduciendo el DVD. En este caso, las siguientes marcas aparecerán en la pantalla. Para obtener más información, consulte el manual del disco.



■ Discos con un periodo limitado de uso

No deje discos con un periodo limitado de uso en esta unidad. Si carga un disco caducado, puede que no sea capaz de extraerlo de la unidad.

Códigos de idioma de DVD

Código	Idioma
aa	Afar
ab	Abjaziano
af	Afrikaans
am	Amharic
ar	Árabe
as	Assamais
ay	Aymara
az	Azerbaiyano
ba	Bashkir
be	Bielorruso
bg	Búlgaro
bh	Bihari
bi	Bislama
bn	Bengalí, Bangladés
bo	Tibetano
br	Bretón
ca	Catalán
co	Corso
cs	Checo
cy	Galés
da	Danés
de	Alemán
dz	Bhutani
el	Griego
en	Inglés
eo	Esperanto
es	Español
et	Estonio
eu	Vasco
fa	Persa
fi	Finés
fj	Fidji
fo	Feroés
fr	Francés
fy	Frísón
ga	Irlandés
gd	Gaélico escocés
gl	Gallego
gn	Guaraní
gu	Goujrati
ha	Haoussa
he	Hebreo
hi	Hindi
hr	Croata
hu	Húngaro
hy	Armenio

Código	Idioma
ia	Interlingua
ie	Interlingüe
ik	Inupiak
id	Indonesio
is	Islandés
it	Italiano
ja	Japonés
jv	Javanés
ka	Georgiano
kk	Kazajo
kl	Groenlandés
km	Camboyano
kn	Canadiense
ko	Coreano
ks	Kashmir
ku	Kurdo
ky	Kirghiz
la	Latín
lb	Luxemburgués
ln	Lingala
lo	Laosiano
lt	Lituano
lv	Letón
mg	Malgache
mi	Maorí
mk	Macedonio
ml	Malayalam
mn	Mongol
mo	Moldavo
mr	Marath
ms	Malasio
mt	Maltés
my	Birmano
na	Naurí
ne	Nepalés
nl	Holandés
no	Noruego
oc	Occitano
om	(Afan) Oromo
or	Oriya
pa	Punjabí
pl	Polaco
ps	Pashto, Pushto
pt	Portugués
qu	Quechua
rm	Reto-Romano

Código	Idioma
rn	Kiroundi
ro	Rumano
ru	Ruso
rw	Kinyarwanda
sa	Sánscrito
sd	Sindhi
sg	Sangho
sh	Serbo-Croata
si	Singalés
sk	Eslovaco
sl	Esloveno
sm	Samoano
sn	Shona
so	Somalí
sq	Albanés
sr	Serbio
ss	Siswati
st	Sesotho
su	Sundanés
sv	Sueco
sw	Suajili
ta	Tamíl
te	Telougu
tg	Tajiko
th	Thai
ti	Tigrinya
tk	Turkmeno
tl	Tagalo
tn	Setchwana
to	Tonga
tr	Turco
ts	Tsonga
tt	Tataro
tw	Tchi
uk	Ucraniano
ur	Urdu
uz	Uzbeko
vi	Vietnamita
vo	Volapük
wo	Wolof
xh	Xhosa
yo	Yoruba
zh	Chino
zu	Zulú

Especificaciones

■ Sección del monitor

Tamaño de imagen

DNX8 DNX7

: Ancho de 6,95 pulgadas (diagonal)
: 156,6 mm (an.) × 81,6 mm (al.)

DNX5 DNX6

: Ancho de 6,2 pulgadas (diagonal)
: 137,5 mm (an.) × 77,2 mm (al.)

Sistema de pantalla

: Panel TN LCD

Sistema de accionamiento

: Sistema de matriz activa TFT

Número de píxeles

: 1.152.000 (800 H x 480 V x RGB)

Píxeles efectivos

: 99,99 %

Disposición de los píxeles

: Disposición en franjas RGB

Retroiluminación

: LED

■ Sección del reproductor de DVD

Convertidor D/A

: 24/32 bits

Decodificador de Audio

: PCM lineal/Dolby Digital/MP3/WMA/AAC/WAV/
FLAC/Vorbis

Decodificador de Vídeo

: MPEG1/ MPEG2/ MPEG4/ WMV/ H.264/ MKV

Fluctuación de velocidad

: Debajo del límite mensurable

Respuesta de frecuencia

- 96 kHz: 20 – 44.000 Hz
- 48 kHz: 20 – 22.000 Hz
- 44,1 kHz: 20 – 20.000 Hz

Distorsión armónica total

: 0,010% (1 kHz)

Relación S/N (dB)

: 90,5 dB

Rango dinámico

: 89 dB

Formato de disco

: DVD-Video/ VIDEO-CD/ CD-DA

Cuantificación de número de bits

: 16/ 20/ 24 bit

■ Sección de la interfaz del USB

Estándar USB

: USB 2.0 de alta velocidad

Sistema de archivos

: FAT 16/32, exFAT, NTFS

Corriente de alimentación eléctrica máxima

DNX8 DNX7 DNX5

: CC 5 V $\overline{\text{---}}$ 1,5 A × 2

DNX6

: CC 5 V $\overline{\text{---}}$ 1,5 A

Convertidor D/A

: 24/32 bits

Decodificador de Audio

: MP3/WMA/AAC/WAV/FLAC/Vorbis/DSD

Decodificador de Vídeo

: MPEG1/ MPEG2/ MPEG4/ WMV/ H.264/ MKV

■ SD (**DNX8 DNX7 DNX5**)

SD estándar

: SD/SDHC/SDXC

Sistema de archivos compatible

: FAT 16/32, exFAT, NTFS

Capacidad

: Máximo 2T bytes

Velocidad de transferencia de datos

: Máximo 24 Mbps

Decodificador de Audio

: MP3/WMA/AAC/WAV/FLAC/Vorbis/DSD

Decodificador de Vídeo

: MPEG1/ MPEG2/ MPEG4/ WMV/ H.264/ MKV

■ Sección HDMI / MHL

HDMI

: Tipo A

Versión compatible de MHL

: MHL 2

Corriente de alimentación máxima de MHL

: CC 5 V $\overline{\text{---}}$ 900 mA

Resolución de entrada

- VGA (640x480p @59,94 Hz/60 Hz)
- 480p (720x480p @59,94 Hz/60 Hz)
- 720p (1.280x720p @59,94 Hz/60 Hz)

Tipo de entrada de audio

: 32K/ 44,1K/ 48K/ 88,2K/ 96K/ 176,2K/ 192K Hz
PCM Lineal de 16/20/24 bits

■ Sección de Bluetooth

Tecnología

: Bluetooth Ver. 3.0

Frecuencia

: 2,402 – 2,480 GHz

Potencia de salida

: +4dBm (MAX), 0dBm (AVE), Clase de potencia2

Rango de comunicación máximo

: Línea de visión aprox. 10 m (32,8 pies)

Códec de audio

: SBC/AAC

Perfil (soporte multiperfil)

- HFP (V1.6) (Perfil de manos libres)
- SPP (Perfil de puerto serie)
- A2DP (Perfil avanzado de distribución de audio)
- AVRCP (V1.5) (Perfil de mando a distancia de audio/vídeo)
- HID (Perfil de dispositivo de interfaz humana)
- PBAP (Perfil de acceso a agenda telefónica)

■ Sección de DSP

Ecualizador gráfico

Bandas: 13 bandas

Frecuencia (BANDA 1 – 13)

: 62,5/100/160/250/400/630/1k/1,6k/2,5k/4k/6,3k/
10k/16k Hz

Ganancia

: -9/-8/-7/-6/-5/-4/-3/-2/-1/0/1/2/3/4/5/6/7/8/9 dB

Transición 2 vías

Filtro de paso alto

Frecuencia: A través, 30/40/50/60/70/80/90/100/120/
150/180/220/250 Hz

Inclinación: -6/-12/-18/-24 dB/Oct.

Filtro de paso bajo

Frecuencia: 30/ 40/ 50/ 60/ 70/ 80/ 90/ 100/ 120/
150/ 180/ 220/ 250 Hz, Through

Inclinación: -6/-12/-18/-24 dB/Oct.

Transición 3 vías

Filtro de paso alto

Frecuencia: 1k/ 1,6k/ 2,5k/ 4k/ 5k/ 6,3k/ 8k/ 10k/
12,5k Hz

Inclinación: -6/-12 dB/Oct.

Ganancia: -8/ -7/ -6/ -5/ -4/ -3/ -2/ -1/ 0 dB

Filtro de paso de banda

Frecuencia: A través, 30/40/50/60/70/80/90/100/
120/150/180/220/250 Hz

1k/1,6k/2,5k/4k/5k/6,3k/8k/10k/12,5k Hz,
Through

Inclinación: -6/-12 dB/Oct.

Ganancia: -8/ -7/ -6/ -5/ -4/ -3/ -2/ -1/ 0 dB

Filtro de paso bajo

Frecuencia: 30/ 40/ 50/ 60/ 70/ 80/ 90/ 100/ 120/
150/ 180/ 220/ 250 Hz, Through

Inclinación: -6/-12 dB/Oct.

Ganancia: -8/ -7/ -6/ -5/ -4/ -3/ -2/ -1/ 0 dB

Posición

Delantero / Trasero / Subwoofer Delay

: 0 – 6,1 m (pasos de 0,01 m)

Ganancia

: -8 – 0 dB

Nivel de subwoofer

: -50 +10 dB

■ Sección DAB (DAB+ DAB2)

/DNX5170DABS/DNX317DABS)

Gama de frecuencias

L-BAND: 1452,960 – 1490,624 (MHz)

BAND III: 174,928 – 239,200 (MHz)

Sensibilidad

: -100 dBm

Relación S/N (dB)

: 90 dB

■ Sección del conector de

antena digital (DAB+ DAB2)

/DNX5170DABS/DNX317DABS)

Tipo de conector

: SMB

Voltaje de salida (11 – 16V)

: 14,4 V

Corriente máxima

: < 100 mA

■ Sección del sintonizador de FM

Rango de frecuencias (saltos)

: 87,5 MHz – 108,0 MHz (50 kHz)

Sensibilidad permitida (relación señal/ruido: 26 dB)

: 9,3 dBf (0,8 µV/75 Ω)

Sensibilidad de silencio (relación señal/ruido: 46 dB)

: 15,2 dBf (1,6 µV/ 75 Ω)

Respuesta de frecuencia

: 30 Hz – 15 kHz

Relación S/N (dB)

: 75 dB (MONO)

Selectividad (± 400 kHz)

: Más de 80 dB

Separación estéreo

: 45 dB (1 kHz)

■ Sección del sintonizador AM

Rango de frecuencias (saltos)

LW: 153 – 279 kHz (9 kHz)

MW: 531 – 1.611 kHz (9 kHz)

Sensibilidad útil

MW: 25 µV

LW: 45 µV

Apéndice

■ Sección de vídeo

Sistema de color de la entrada externa de vídeo
: NTSC/PAL

Nivel de entrada externa de vídeo (mini toma)
: 1 Vp-p/ 75 Ω

Nivel de entrada máxima externa de audio (mini toma)
: 2 V/ 25 kΩ

Nivel de entrada de vídeo (tomas RCA)
: 1 Vp-p/ 75 Ω

Nivel de salida de vídeo (tomas RCA)
: 1 Vp-p/ 75 Ω

Nivel de salida de audio (conector mini)
: 1,2 V/ 10 kΩ

■ Sección de audio

Potencia máxima (delantera y trasera)
: 50 W × 4

Salida de potencia típica (delantera y trasera)
Potencia completa del ancho de banda (menos del
1 % THD)
: 22 W × 4

Banda de la frecuencia de salida
: 20 – 88.000 Hz

Nivel previo (V)
DNX8
: 5 V/ 10 kΩ
DNX7 **DNX5**
: 4 V/ 10 kΩ

Impedancia de presalida
DNX8
: ≤ 300 Ω
DNX7 **DNX5**
: ≤ 600 Ω

Impedancia del altavoz
: 4 – 8 Ω

■ Sección de navegación

Receptor
: Receptor GPS de alta sensibilidad

Frecuencia de recepción
: 1575,42 MHz (código C/A)

Tiempos de adquisición
En frío: 29 segundos (norm.)
(Todos los satélites a -130 dBm sin asistencia)

Velocidad de actualización
: 1/segundo, continua

Precisión
Posición: <2,5 metros, CEP, a -130 dBm
Velocidad: 0,1 m/s

Método de posición
: GPS

Antena
: Antena GPS externa

■ General

Voltaje de funcionamiento
: 14,4 V (10,5 – 16 V permitido)

Consumo de corriente máximo
: 15 A

Dimensiones de instalación (An × Al × P)

DNX8 **DNX7**
: 182 × 112 × 163 mm

DNX5 **DNX3**
: 182 × 112 × 153 mm

Intervalo de temperaturas de operación
: -10 °C – +60 °C

Peso
DNX8
: 2,7 kg
DNX7
: 2,5 kg
DNX5 **DNX3**
: 2,1 kg

NOTA

- A pesar de que los píxeles efectivos para el panel de cristal líquido son del 99,99% o más, es posible que el 0,01% de los píxeles no se enciendan o no lo hagan correctamente.

Las especificaciones se encuentran sujetas a cambios sin previo aviso.

Acerca de esta unidad

■ Derechos de autor

- La marca Bluetooth® y sus logotipos son marcas registradas propiedad de Bluetooth SIG, Inc., y cualquier uso de los mismos por JVC KENWOOD Corporation se realiza bajo licencia. El resto de marcas comerciales y nombres comerciales corresponden a sus respectivos propietarios.
- Fabricado bajo licencia de Dolby Laboratories. Dolby, Dolby Audio y el símbolo D doble son marcas comerciales de Dolby Laboratories.
-  is a trademark of DVD Format/Logo Licensing Corporation registered in the U.S., Japan and other countries.
- This item incorporates copy protection technology that is protected by U.S. patents and other intellectual property rights of Rovi Corporation. Reverse engineering and disassembly are prohibited.
- The "AAC" logo is a trademark of Dolby Laboratories.
- "Made for iPod" and "Made for iPhone" mean that an electronic accessory has been designed to connect specifically to iPod, or iPhone, respectively, and has been certified by the developer to meet Apple performance standards. Apple is not responsible for the operation of this device or its compliance with safety and regulatory standards. Please note that the use of this accessory with iPod, or iPhone may affect wireless performance.
- iPhone, iPod, iPod classic, iPod nano, and iPod touch are trademarks of Apple Inc., registered in the U.S. and other countries.
- Apple, Siri, Apple CarPlay and Apple CarPlay logo are trademarks of Apple Inc., registered in the U.S. and other countries.
- INRIX is a registered trademark of INRIX, Inc.
- SPOTIFY and the Spotify logo are among the registered trademarks of Spotify AB.
- Android, Android Auto, Google Play and other marks are trademarks of Google Inc.
- SDXC and microSDXC Logos are trademarks of SD-3C, LLC.
- The terms HDMI and HDMI High-Definition Multimedia Interface, and the HDMI logo are trademarks or registered trademarks of HDMI Licensing LLC in the United States and other countries.
- MHL and the MHL logo are a trademark or registered trademark of MHL, LLC.
 - Incorporates MHL 2
- THIS PRODUCT IS LICENSED UNDER THE AVC PATENT PORTFOLIO LICENSE FOR THE PERSONAL USE OF A CONSUMER OR OTHER USES IN WHICH IT DOES NOT RECEIVE REMUNERATION TO (i) ENCODE VIDEO IN COMPLIANCE WITH THE AVC STANDARD ("AVC VIDEO") AND/OR (ii) DECODE AVC VIDEO THAT WAS ENCODED BY A CONSUMER ENGAGED IN A PERSONAL ACTIVITY AND/OR WAS OBTAINED FROM A VIDEO PROVIDER LICENSED TO PROVIDE AVC VIDEO. NO LICENSE IS GRANTED OR SHALL BE IMPLIED FOR ANY OTHER USE. ADDITIONAL INFORMATION MAY BE OBTAINED FROM MPEG LA, L.L.C. SEE [HTTP://WWW.MPEGLA.COM](http://www.MPEGLA.COM)
- THIS PRODUCT IS LICENSED UNDER THE MPEG-4 VISUAL PATENT PORTFOLIO LICENSE FOR THE PERSONAL AND NON-COMMERCIAL USE OF A CONSUMER FOR (i) ENCODING VIDEO IN COMPLIANCE WITH THE MPEG-4 VISUAL STANDARD ("MPEG-4 VIDEO") AND/OR (ii) DECODING MPEG-4 VIDEO THAT WAS ENCODED BY A CONSUMER ENGAGED IN A PERSONAL AND NON-COMMERCIAL ACTIVITY AND/OR WAS OBTAINED FROM A VIDEO PROVIDER LICENSED BY MPEG LA TO PROVIDE MPEG-4 VIDEO. NO LICENSE IS GRANTED OR SHALL BE IMPLIED FOR ANY OTHER USE. ADDITIONAL INFORMATION INCLUDING THAT RELATING TO PROMOTIONAL, INTERNAL AND COMMERCIAL USES AND LICENSING MAY BE OBTAINED FROM MPEG LA, LLC. SEE [HTTP://WWW.MPEGLA.COM](http://www.MPEGLA.COM).
- THIS PRODUCT IS LICENSED UNDER THE VC-1 PATENT PORTFOLIO LICENSE FOR THE PERSONAL AND NON-COMMERCIAL USE OF A CONSUMER TO (i) ENCODE VIDEO IN COMPLIANCE WITH THE VC-1 STANDARD ("VC-1 VIDEO") AND/OR (ii) DECODE VC-1 VIDEO THAT WAS ENCODED BY A CONSUMER ENGAGED IN A PERSONAL AND NON-COMMERCIAL ACTIVITY AND/OR WAS OBTAINED FROM A VIDEO PROVIDER LICENSED TO PROVIDE VC-1 VIDEO. NO LICENSE IS GRANTED OR SHALL BE IMPLIED FOR ANY OTHER USE. ADDITIONAL INFORMATION MAY BE OBTAINED FROM MPEG LA, L.L.C. SEE [HTTP://WWW.MPEGLA.COM](http://www.MPEGLA.COM)

Apéndice

- libFLAC

Copyright (C) 2000,2001,2002,2003,2004,2005,2006,2007,2008,2009 Josh Coalsón

Redistribution and use in source and binary forms, with or without modification, are permitted provided that the following conditions are met:

- Redistributions of source code must retain the above copyright notice, this list of conditions and the following disclaimer.
- Redistributions in binary form must reproduce the above copyright notice, this list of conditions and the following disclaimer in the documentation and/or other materials provided with the distribution.
- Neither the name of the Xiph.org Foundation nor the names of its contributors may be used to endorse or promote products derived from this software without specific prior written permission.

THIS SOFTWARE IS PROVIDED BY THE COPYRIGHT HOLDERS AND CONTRIBUTORS ``AS IS'' AND ANY EXPRESS OR IMPLIED WARRANTIES, INCLUDING, BUT NOT LIMITED TO, THE IMPLIED WARRANTIES OF MERCHANTABILITY AND FITNESS FOR A PARTICULAR PURPOSE ARE DISCLAIMED. IN NO EVENT SHALL THE FOUNDATION OR CONTRIBUTORS BE LIABLE FOR ANY DIRECT, INDIRECT, INCIDENTAL, SPECIAL, EXEMPLARY, OR CONSEQUENTIAL DAMAGES (INCLUDING, BUT NOT LIMITED TO, PROCUREMENT OF SUBSTITUTE GOODS OR SERVICES; LOSS OF USE, DATA, OR PROFITS; OR BUSINESS INTERRUPTION) HOWEVER CAUSED AND ON ANY THEORY OF LIABILITY, WHETHER IN CONTRACT, STRICT LIABILITY, OR TORT (INCLUDING NEGLIGENCE OR OTHERWISE) ARISING IN ANY WAY OUT OF THE USE OF THIS SOFTWARE, EVEN IF ADVISED OF THE POSSIBILITY OF SUCH DAMAGE.

- libvorbis

Copyright (c) 2002-2008 Xiph.org Foundation

Redistribution and use in source and binary forms, with or without modification, are permitted provided that the following conditions are met:

- Redistributions of source code must retain the above copyright notice, this list of conditions and the following disclaimer.
- Redistributions in binary form must reproduce the above copyright notice, this list of conditions and the following disclaimer in the documentation and/or other materials provided with the distribution.
- Neither the name of the Xiph.org Foundation nor the names of its contributors may be used to endorse or promote products derived from this software without specific prior written permission.

THIS SOFTWARE IS PROVIDED BY THE COPYRIGHT HOLDERS AND CONTRIBUTORS ``AS IS'' AND ANY EXPRESS OR IMPLIED WARRANTIES, INCLUDING, BUT NOT LIMITED TO, THE IMPLIED WARRANTIES OF MERCHANTABILITY AND FITNESS FOR A PARTICULAR PURPOSE ARE DISCLAIMED. IN NO EVENT SHALL THE FOUNDATION OR CONTRIBUTORS BE LIABLE FOR ANY

DIRECT, INDIRECT, INCIDENTAL, SPECIAL, EXEMPLARY, OR CONSEQUENTIAL DAMAGES (INCLUDING, BUT NOT LIMITED TO, PROCUREMENT OF SUBSTITUTE GOODS OR SERVICES; LOSS OF USE, DATA, OR PROFITS; OR BUSINESS INTERRUPTION) HOWEVER CAUSED AND ON ANY THEORY OF LIABILITY, WHETHER IN CONTRACT, STRICT LIABILITY, OR TORT (INCLUDING NEGLIGENCE OR OTHERWISE) ARISING IN ANY WAY OUT OF THE USE OF THIS SOFTWARE, EVEN IF ADVISED OF THE POSSIBILITY OF SUCH DAMAGE.

- libogg

Copyright (c) 2002, Xiph.org Foundation

Redistribution and use in source and binary forms, with or without modification, are permitted provided that the following conditions are met:

- Redistributions of source code must retain the above copyright notice, this list of conditions and the following disclaimer.
- Redistributions in binary form must reproduce the above copyright notice, this list of conditions and the following disclaimer in the documentation and/or other materials provided with the distribution.
- Neither the name of the Xiph.org Foundation nor the names of its contributors may be used to endorse or promote products derived from this software without specific prior written permission.

THIS SOFTWARE IS PROVIDED BY THE COPYRIGHT HOLDERS AND CONTRIBUTORS ``AS IS'' AND ANY EXPRESS OR IMPLIED WARRANTIES, INCLUDING, BUT NOT LIMITED TO, THE IMPLIED WARRANTIES OF MERCHANTABILITY AND FITNESS FOR A PARTICULAR PURPOSE ARE DISCLAIMED. IN NO EVENT SHALL THE FOUNDATION OR CONTRIBUTORS BE LIABLE FOR ANY DIRECT, INDIRECT, INCIDENTAL, SPECIAL, EXEMPLARY, OR CONSEQUENTIAL DAMAGES (INCLUDING, BUT NOT LIMITED TO, PROCUREMENT OF SUBSTITUTE GOODS OR SERVICES; LOSS OF USE, DATA, OR PROFITS; OR BUSINESS INTERRUPTION) HOWEVER CAUSED AND ON ANY THEORY OF LIABILITY, WHETHER IN CONTRACT, STRICT LIABILITY, OR TORT (INCLUDING NEGLIGENCE OR OTHERWISE) ARISING IN ANY WAY OUT OF THE USE OF THIS SOFTWARE, EVEN IF ADVISED OF THE POSSIBILITY OF SUCH DAMAGE.

- La marca para los productos que utilizan láser



Esta etiqueta está colocada en el chasis e indica que el componente funciona con rayos láser de clase 1. Esto significa que el aparato utiliza rayos láser considerados como de clase débil. No existe el peligro de que este aparato emita al exterior una radiación peligrosa.

- Información acerca de la eliminación de equipos eléctricos, electrónicos y baterías al final de su vida útil (aplicable a los países de la UE que hayan adoptado sistemas independientes de recogida de residuos)

Los productos y las pilas con el símbolo (cubo de basura tachado) no podrán ser desechados como residuos domésticos.

Las pilas y los equipos eléctricos y electrónicos usados se deben reciclar en instalaciones que gestionen tales elementos y residuos.

Póngase en contacto con la autoridad local para obtener detalles acerca de una planta de reciclaje cercana.

Un reciclaje y tratamiento de residuos correcto ayudará a conservar los recursos a la vez que evitará efectos perjudiciales para nuestra salud y el medio ambiente.

Nota: El símbolo "Pb", debajo del símbolo de las pilas, indica que esta pila contiene plomo.

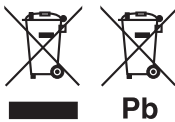

Declaración de conformidad con respecto a la Directiva RE 2014/53/UE

Declaración de conformidad con respecto a la Directiva RoHS 2011/65/UE

Fabricante:

JVC KENWOOD Corporation
3-12, Moriyacho, Kanagawa-ku, Yokohama-shi,
Kanagawa 221-0022, JAPAN

Representante en la UE:

JVCKENWOOD NEDERLAND B.V.
Amsterdamseweg 37, 1422 AC UITHOORN, Países Bajos

English

Hereby, JVC KENWOOD declares that the radio equipment DNX8170DABS/ DNX7170DABS/ DNX5170DABS/ DNX5170BTS/ DNX317DABS/ DNX317BTS is in compliance with Directive 2014/53/ EU. The full text of the EU declaration of conformity is available at the following internet address:

Français

Par la présente, JVC KENWOOD déclare que l'équipement radio DNX8170DABS/ DNX7170DABS/ DNX5170DABS/ DNX5170BTS/ DNX317DABS/ DNX317BTS est conforme à la directive 2014/53/UE. L'intégralité de la déclaration de conformité UE est disponible à l'adresse Internet suivante :

Deutsch

Hiernit erklärt JVC KENWOOD, dass das Funkgerät DNX8170DABS/ DNX7170DABS/ DNX5170DABS/ DNX5170BTS/ DNX317DABS/ DNX317BTS der Richtlinie 2014/53/EU entspricht. Der volle Text der EU-Konformitätserklärung steht unter der folgenden Internetadresse zur Verfügung:

Nederlands

Hierbij verklaart JVC KENWOOD dat de radioapparatuur DNX8170DABS/ DNX7170DABS/ DNX5170DABS/ DNX5170BTS/ DNX317DABS/ DNX317BTS in overeenstemming is met Richtlijn 2014/53/EU. De volledige tekst van de EU-verklaring van overeenstemming is te vinden op het volgende internetadres:

Italiano

Con la presente, JVC KENWOOD dichiara che l'apparecchio radio DNX8170DABS/ DNX7170DABS/ DNX5170DABS/ DNX5170BTS/ DNX317DABS/ DNX317BTS è conforme alla Direttiva 2014/53/UE. Il testo integrale della dichiarazione di conformità UE è disponibile al seguente indirizzo internet:

Español

Por la presente, JVC KENWOOD declara que el equipo de radio DNX8170DABS/ DNX7170DABS/ DNX5170DABS/ DNX5170BTS/ DNX317DABS/ DNX317BTS cumple la Directiva 2014/53/UE. El texto completo de la declaración de conformidad con la UE está disponible en la siguiente dirección de internet:

Português

Deste modo, a JVC KENWOOD declara que o equipamento de rádio DNX8170DABS/ DNX7170DABS/ DNX5170DABS/ DNX5170BTS/ DNX317DABS/ DNX317BTS está em conformidade com a Diretiva 2014/53/UE. O texto integral da declaração de conformidade da UE está disponível no seguinte endereço de internet:

Apéndice

Polska

Niniejszym, JVC KENWOOD deklaruje, że sprzęt radiowy DNX8170DABS/ DNX7170DABS/ DNX5170DABS/ DNX5170BTS/ DNX317DABS/ DNX317BTS jest zgodny z dyrektywą 2014/53/UE. Pełny tekst deklaracji zgodności EU jest dostępny pod adresem:

Česky

Společnost JVC KENWOOD tímto prohlašuje, že rádiové zařízení DNX8170DABS/ DNX7170DABS/ DNX5170DABS/ DNX5170BTS/ DNX317DABS/ DNX317BTS splňuje podmínky směrnice 2014/53/UE. Plný text EU prohlášení o shodě je dostupný na následující internetové adrese:

Magyar

JVC KENWOOD ezennel kijelenti, hogy a DNX8170DABS/ DNX7170DABS/ DNX5170DABS/ DNX5170BTS/ DNX317DABS/ DNX317BTS rádióberendezés megfelel a 2014/53/EU irányelvnek. Az EU konformitási nyilatkozat teljes szövege az alábbi weboldalon érhető el:

Hrvatski

JVC KENWOOD ovim izjavljuje da je radio oprema DNX8170DABS/ DNX7170DABS/ DNX5170DABS/ DNX5170BTS/ DNX317DABS/ DNX317BTS u skladu s Direktivom 2014/53/EU. Cjeloviti tekst deklaracije Europske unije o usklađenosti dostupan je na sljedećoj internet adresi:

Svenska

Härmed försäkras JVC KENWOOD att radioutrustningen DNX8170DABS/ DNX7170DABS/ DNX5170DABS/ DNX5170BTS/ DNX317DABS/ DNX317BTS är i enlighet med direktiv 2014/53 / EU. Den fullständiga texten av EU-försäkran om överensstämmelse finns på följande Internetadress :

Suomi

JVC KENWOOD julistaa täten, että radiolaitte DNX8170DABS/ DNX7170DABS/ DNX5170DABS/ DNX5170BTS/ DNX317DABS/ DNX317BTS on direktiivin 2014/53/EU mukainen. EU-vaatimustenmukaisuusvakuutus löytyy kokonaisuudessaan seuraavasta internet-osoitteesta:

Slovensko

S tem JVC KENWOOD izjavlja, da je radijska oprema DNX8170DABS/ DNX7170DABS/ DNX5170DABS/ DNX5170BTS/ DNX317DABS/ DNX317BTS v skladu z Direktivo 2014/53/EU. Celotno besedilo direktive EU o skladnosti je dostopno na tem spletnem naslovu:

Slovensky

Spoločnosť JVC KENWOOD týmto vyhlasuje, že rádiové zariadenie DNX8170DABS/ DNX7170DABS/ DNX5170DABS/ DNX5170BTS/ DNX317DABS/ DNX317BTS vyhovuje smernici 2014/53/EÚ. Celý text EÚ vyhlásenia o zhode nájdete na nasledovnej internetovej adrese:

Dansk

Herved erklærer JVC KENWOOD, at radioudstyret DNX8170DABS/ DNX7170DABS/ DNX5170DABS/ DNX5170BTS/ DNX317DABS/ DNX317BTS er i overensstemmelse med Direktiv 2014/53/UE. EU-overensstemmelseserklæringens fulde ordlyd er tilgængelig på følgende internetadresse:

Norsk

JVC KENWOOD erklærer herved at radioudstyret DNX8170DABS/ DNX7170DABS/ DNX5170DABS/ DNX5170BTS/ DNX317DABS/ DNX317BTS er i samsvar med Direktiv 2014/53/UE. Den fullstendige teksten til EU-konformitetserklæringen er tilgjengelig på følgende internetadresse:

Ελληνικά

Με το παρόν, η JVC KENWOOD δηλώνει ότι ο ραδιοεξοπλισμός DNX8170DABS/ DNX7170DABS/ DNX5170DABS/ DNX5170BTS/ DNX317DABS/ DNX317BTS συμμορφώνεται με την Οδηγία 2014/53/ΕΕ. Το πλήρες κείμενο της δήλωσης συμμόρφωσης της ΕΕ είναι διαθέσιμο στην ακόλουθη διεύθυνση στο διαδίκτυο:

Eesti

Käesolevaga JVC KENWOOD kinnitab, et DNX8170DABS/ DNX7170DABS/ DNX5170DABS/ DNX5170BTS/ DNX317DABS/ DNX317BTS raadiovarustus on vastavuses direktiiviga 2014/53/ EL. ELi vastavusdeklaratsiooni terviktekst on kättesaadav järgmisel internetiaadressil:

Latviešu

JVC KENWOOD ar šo deklarē, ka radio aparatūra DNX8170DABS/ DNX7170DABS/ DNX5170DABS/ DNX5170BTS/ DNX317DABS/ DNX317BTS atbilst direktīvas 2014/53/ES prasībām. Pilns ES atbilstības deklarācijas teksts ir pieejams šādā tīmekļa adresē:

Lietuviškai

Šiuo JVC KENWOOD pažymi, kad radijo įranga DNX8170DABS/ DNX7170DABS/ DNX5170DABS/ DNX5170BTS/ DNX317DABS/ DNX317BTS atitinka 2014/53/EB direktyvos reikalavimus. Visą EB direktyvos atitikties deklaracijos tekstą galite rasti šiuo internetiniu adresu:

Malti

B'dan, JVC KENWOOD jiddikjara li t-taġmir tar-radju DNX8170DABS/ DNX7170DABS/ DNX5170DABS/ DNX5170BTS/ DNX317DABS/ DNX317BTS huwa konformi mad-Direttiva 2014/53/UE. It-test kollu tad-dikjarazzjoni ta' konformita huwa disponibbli fl-indirizz intranet li ġej:

Українська

Таким чином, компанія JVC KENWOOD заявляє, що радіообладнання DNX8170DABS/ DNX7170DABS/ DNX5170DABS/ DNX5170BTS/ DNX317DABS/ DNX317BTS відповідає Директиві 2014/53/ЄУ. Повний текст декларації про відповідність ЄС можна знайти в Інтернеті за такою адресою:

Türkçe

Burada, JVC KENWOOD DNX8170DABS/ DNX7170DABS/ DNX5170DABS/ DNX5170BTS/ DNX317DABS/ DNX317BTS radyo ekipmanının 2014/53/AB Direktifine uygun olduğunu bildirir. AB uyumluluk deklarasyonunun tam metni aşağıdaki internet adresinde mevcuttur.

Русский

JVC KENWOOD настоящим заявляет, что радиооборудование DNX8170DABS/ DNX7170DABS/ DNX5170DABS/ DNX5170BTS/ DNX317DABS/ DNX317BTS соответствует Директиве 2014/53/ EU. Полный текст декларации соответствия ЕС доступен по следующему адресу в сети Интернет:

Limba română

Prin prezenta, JVC KENWOOD declară că echipamentul radio DNX8170DABS/ DNX7170DABS/ DNX5170DABS/ DNX5170BTS/ DNX317DABS/ DNX317BTS este în conformitate cu Directiva 2014/53/ UE. Textul integral al declarației de conformitate UE este disponibil la următoarea adresă de internet:

Български език

С настоящото JVC KENWOOD декларира, че радиооборудването на DNX8170DABS/ DNX7170DABS/ DNX5170DABS/ DNX5170BTS/ DNX317DABS/ DNX317BTS е в съответствие с Директива 2014/53/ ЕС. Пълният текст на ЕС декларацията за съответствие е достъпен на следния интернет адрес:

URL: <http://www.kenwood.com/cs/ce/eudoc/>

Mando a distancia

Esta unidad puede manejarse con el mando a distancia KNA-RCDV331 (accesorio opcional).

▲PRECAUCIÓN

- Coloque el mando a distancia en un lugar en el que no se pueda mover en caso de frenado u otras operaciones. Podría producirse una situación peligrosa si el mando a distancia se cae y queda atrapado entre los pedales durante la conducción.
- No deje la batería cerca del fuego o expuesta a la luz solar directa. Puede producirse un incendio, una explosión o un calor excesivo.
- No recargue, cortocircuite, rompa ni caliente la pila, ni la arroje al fuego. Estas acciones podrían provocar la fuga de líquido de la pila. Si el líquido derramado entra en contacto con los ojos o la ropa, enjuague inmediatamente con agua y consulte a un médico.
- Coloque la pila lejos del alcance de los niños. En el improbable caso de que un niño se trague la pila, consulte inmediatamente a un médico.

Instalación de las pilas

Si el mando a distancia funciona únicamente a poca distancia o no funciona en absoluto, es posible que las pilas estén descargadas. En dicho caso, sustituya ambas pilas por otras nuevas.

- 1** Introduzca dos baterías tipo "AAA"/"R03" con los polos \oplus y \ominus correctamente situados según las instrucciones que aparecen dentro del compartimento.

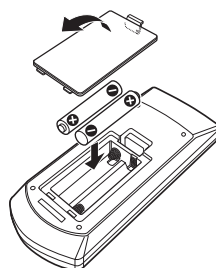

Funciones de los botones del mando a distancia

■ Cambio del modo de operación

Las funciones controladas con el mando a distancia difieren según la posición del interruptor de modo.

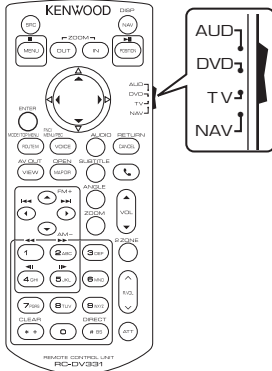

■ Modo AUD

Cambia a este modo para controlar una fuente seleccionada o una fuente del sintonizador, etc.

■ Modo DVD

Cambia a este modo cuando esté reproduciendo un medio de disco como DVD, VCD o CD.

■ Modo NAV

Cambia a este modo para controlar la función de navegación.

■ Modo TV

Sin usar.

NOTA

- Cuando controle un reproductor que no esté integrado en la unidad, seleccione el modo "AUD".

■ Modo de búsqueda directa

Con el mando a distancia puede saltar directamente al archivo, pista de capítulo, etc. deseado introduciendo el número correspondiente al contenido.

NOTA

- Esta operación no puede realizarse para dispositivos USB e iPod.

1 Pulse el botón **#BS** varias veces hasta que aparezca el contenido deseado.

Los contenidos disponibles varían en función de la fuente.

■ DVD

Número de título/Número de capítulo

■ VCD 1.X y VCD 2.X (PBC OFF)

Número de pista

■ VCD 2.X (PBC activado)

Tiempo de escena/Número de pista

■ CD de música

Número de pista

■ Radio

Valor de frecuencia

2 Introduzca el número del contenido que desea reproducir mediante el teclado numérico.

3 Para DVD o VCD, CD de música, pulse el botón **ENTER**.

Para la radio, pulse el botón **◀** o **▶**.

➤ Se reproducirá el contenido deseado.

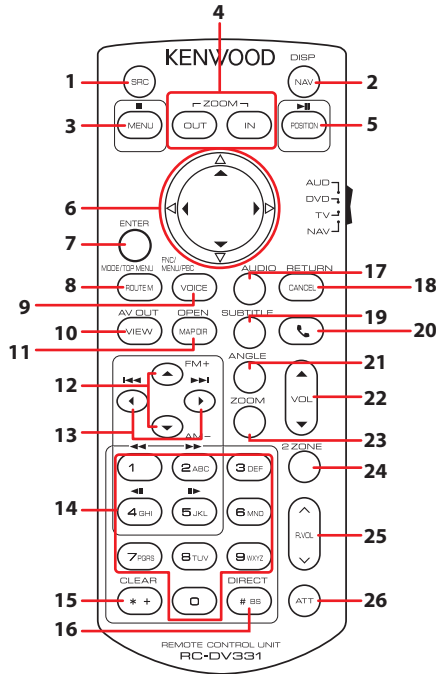

	Nombre de tecla	Interruptor de modo	Función
1	SRC	AUD	Activa la fuente que se desee reproducir. En modo manos libres, descuelga el teléfono.
2	NAV	-	Alterna entre las pantallas de navegación y de fuente.
3	MENU	DVD	Detiene la reproducción y memoriza el último punto donde se detuvo el disco. Dicho punto puede borrarse presionando dos veces.
		NAV	Visualiza el menú principal.
4	OUT, IN	NAV	Cambia la relación de zoom para ampliar o reducir el mapa de navegación.
5	POSITION	AUD, DVD	Pone la pista o archivo en pausa, y continúa la reproducción al pulsar de nuevo. Durante la fuente de radio en modo AUD, cambia el modo de búsqueda.
		NAV	Visualiza la posición actual.
6	Tecla de cursor	DVD	Mueve el cursor al menú DVD.
		NAV	Mueve el cursor o se desplaza por el mapa.
7	ENTER	AUD, DVD	Efectúa la función seleccionada.
		NAV	<ul style="list-style-type: none"> Registra la posición deseada. Efectúa la función seleccionada.
8	ROUTE M	AUD	Cada vez que pulse esta tecla cambiará el modo de pantalla durante la reproducción de vídeo.
		DVD	Regresa al menú principal de DVD.
		NAV	Visualiza el menú Opción de rutas.

	Nombre de tecla	Interruptor de modo	Función
9	VOICE	AUD	Muestra la pantalla de control de la fuente actual. (USB, SD, iPod, DISC)
		DVD	Visualiza el menú de DVD. Activa o desactiva el control de reproducción durante la reproducción de VCD.
		NAV	Activa la guía mediante voz.
10	VIEW	AUD, DVD	Activa la fuente AV que se desee reproducir.
		NAV	Alterna entre las visualizaciones de los mapas en 2D y 3D.
11	MAP DIR	AUD, DVD	Cambia el ángulo de visualización cada vez que se presiona.
		NAV	Alterna entre las visualizaciones de la navegación hacia arriba y el mapa de la navegación hacia el norte.
12	▲/▼	AUD, DVD	Selecciona la carpeta que se reproducirá. Durante la fuente de radio en modo AUD, selecciona las bandas FM/AM recibidas.
13	◀▶	AUD, DVD	Selecciona la pista o archivo que se reproducirá. Durante la fuente de radio en modo AUD, cambia entre las emisoras recibidas por la unidad.
14	Teclado numérico	AUD	Especifica el número para buscar en la búsqueda directa. Para más detalles sobre el modo de búsqueda directa, véase Modo de búsqueda directa (P.99) .
		DVD	<ul style="list-style-type: none"> • Pulse 1 2 para el avance/rebobinado rápido. • Pulse 4 5 para el avance/rebobinado lento. Cambia a velocidad de reproducción lenta cada vez que pulse esta tecla.* *Sólo para DVD
15	* +	DVD	Borra el número.
16	# BS	AUD, DVD	Cambia al modo de búsqueda directa. Para más detalles sobre el modo de búsqueda directa, véase Modo de búsqueda directa (P.99) .
17	AUDIO	DVD	Cambia el idioma de audio cada vez que se pulsa esta tecla.
18	CANCEL	DVD	Visualiza la pantalla anterior.
		NAV	Cancela las operaciones.
19	SUBTITLE	DVD	Activa el idioma de subtítulos.
20		–	Cuando se recibe una llamada, responde.
21	ANGLE	DVD	Cambia el ángulo de la imagen cada vez que pulsa esta tecla.
22	Vol ▲▼	–	Ajusta el volumen.
23	ZOOM	DVD	Cambia la relación de zoom (2, 3, 4, sin zoom) cada vez que se pulsa la tecla.
24	2 ZONE	AUD, DVD	Activa y desactiva la función de Zona dual.
25	R.VOL ▲▼	–	Ajusta el volumen trasero cuando la función Zona dual está activada.
26	ATT	–	Baja el volumen pulsando la tecla una vez. Vuelve al volumen anterior pulsando la tecla una segunda vez.