

# KENWOOD

MONITEUR AVEC RÉCEPTEUR DVD

## DDX9717BTS

MONITEUR AVEC RÉCEPTEUR

## DMX7017DABS

## DMX7017BTS

### MODE D'EMPLOI

JVC KENWOOD Corporation

- Des informations actualisées (le dernier mode d'emploi, les mises à jour du système, les nouvelles fonctions, etc.) sont disponibles sur le site <<http://www.kenwood.com/cs/ce/>>.



# Table des matières

## **Avant l'utilisation 4**

Précautions.....	4
Comment lire ce manuel.....	5

## **Utilisation de base 6**

Fonctions des boutons en façade.....	6
Mise en marche de l'appareil.....	7
Paramètres initiaux.....	8
Réglage du volume.....	10
Contrôle de l'angle du moniteur.....	10
Fonctionnement tactile.....	10
Descriptions de l'écran d'ACCUEIL.....	11
Descriptions de l'écran de sélection de source.....	11
Descriptions de l'écran de commande de source.....	13
Menu contextuel.....	14
Écran des listes.....	15

## **Disque 16**

Lecture d'un disque.....	16
Utilisation de base avec les DVD/VCD.....	16
Fonctionnement de base de CD musical/ Disque à contenu multimédia.....	18
Opération de recherche.....	19
Utilisation du menu DVD.....	20
Configuration du DVD.....	21

## **USB 22**

Connecter un périphérique USB.....	22
Fonctionnement de base USB.....	22
Recherche.....	24

## **iPod/iPhone 25**

Préparation.....	25
Fonctionnement de base de l'iPod/iPhone.....	26
Recherche.....	27

## **APPS—Android Auto™/ Apple CarPlay/Mirroring 28**

Opération d'effet miroir.....	28
Utilisation d'Apple CarPlay.....	29
Utilisation d'Android Auto™.....	31
Utilisation de Spotify.....	32

## **Radio 34**

Utilisation de base de la radio.....	34
Utilisation de la mémorisation.....	35
Utilisation de la sélection.....	36
Trafic routier.....	36
Configuration du syntoniseur.....	37

## **Radiodiffusion numérique 38**

Utilisation de base de DAB.....	38
Mémorisation des services dans la mémoire préréglée.....	39
Utilisation de la sélection.....	39
Infos-trafic.....	41
Rediffusion.....	41
Configuration DAB.....	42

## **Utilisation du Bluetooth 43**

Informations pour l'utilisation de périphériques Bluetooth®.....	43
Enregistrez à partir de l'appareil Bluetooth.....	44
Configuration Bluetooth.....	45
Utilisation d'un appareil audio Bluetooth en lecture.....	47
Utilisation du module mains-libres.....	49
Configuration Mains libres.....	53

## **Autres appareils externes 54**

Caméra de vision.....	54
Utilisation de la caméra du tableau de bord ..	55
Lecteur audio/vidéo extérieur—AV-IN.....	56
Source HDMI/MHL .....	56
Syntoniseur TV.....	56

## **Configuration générale 57**

Configuration d'écran du moniteur.....	57
Configuration système .....	57
Configuration de l'interface utilisateur .....	58
Configuration spéciale .....	59
Configuration de l'affichage.....	60
Configuration de AV .....	62

## **Contrôle de l'audio 63**

Configuration de l'enceinte/du répartiteur ....	63
Contrôle de l'audio en général .....	66
Contrôle d'égaliseur .....	66
Décalage du volume .....	67
Contrôle de zone .....	67
Effet sonore.....	68
Position d'écoute/DTA .....	69

## **Télécommande 71**

Installation des piles.....	71
Fonctions des boutons de la télécommande.	72

## **Connexion/Installation 75**

Avant l'installation .....	75
Installation de l'appareil.....	77

## **Dépannage 84**

Problèmes et solutions.....	84
Messages d'erreur .....	84

## **Annexes 86**

Supports et fichiers pouvant être lus.....	86
Codes de région dans le monde .....	88
Codes de langue du DVD .....	89
Spécifications.....	90
À propos de cet appareil.....	93

## Avant l'utilisation

### Précautions

#### ▲ AVERTISSEMENTS

#### ■ Pour éviter toute blessure ou incendie, prenez les précautions suivantes :

- Pour éviter un court-circuit, ne mettez ni ne laissez jamais d'objets métalliques (comme des pièces de monnaie ou des outils en métal) à l'intérieur de l'appareil.
- Ne regardez pas ni ne fixez votre regard sur l'affichage de l'appareil trop longtemps pendant la conduite.
- Si vous rencontrez des problèmes pendant l'installation, consultez votre revendeur KENWOOD.

#### ■ Précautions d'utilisation de l'appareil

- Lorsque vous achetez des accessoires en option, vérifiez auprès de votre revendeur KENWOOD qu'ils fonctionneront avec votre modèle et dans votre région.
- Vous avez le choix de la langue dans laquelle s'affichent les menus, les balises des fichiers audio, etc. Voir **Configuration de l'interface utilisateur (P.58)**.
- Les fonctions Radio Data System ou Radio Broadcast Data System sont inopérantes dans les zones où le service n'est pris en charge par aucune station de radiodiffusion.
- L'appareil ne fonctionne pas correctement si les connecteurs le reliant à la façade sont sales. Retirez la façade et nettoyez le connecteur délicatement avec une tige de coton ouaté, en prenant soin de ne pas endommager le connecteur.

#### ■ Protection du moniteur

- Ne touchez pas le moniteur avec un stylo à bille ou tout autre outil pointu. Cela pourrait l'endommager.

#### ■ Nettoyage de l'appareil

- Si la façade de l'appareil est tâchée, essuyez-la avec un chiffon doux et sec comme un chiffon en silicone. Si la façade est très sale, essuyez-la avec un chiffon imbibé d'un produit de nettoyage neutre, puis essuyez-la à nouveau avec un chiffon doux et sec propre.

#### REMARQUE

- La pulvérisation directe de produit de nettoyage sur l'appareil risque d'endommager les pièces mécaniques. Si vous nettoyez la façade avec un chiffon trop rugueux ou un liquide volatil, comme un solvant ou de l'alcool, vous risquez d'en rayer la surface ou d'effacer les caractères sérigraphiés.

#### ■ Condensation sur la lentille

Par temps froid, lorsque vous allumez le chauffage de la voiture, de la buée ou de la condensation peut se former sur la lentille du lecteur de disque de l'appareil. Appelée voile de lentille, cette condensation sur la lentille peut empêcher la lecture des disques. Dans ce cas, retirez le disque et attendez que l'humidité s'évapore. Si l'appareil ne fonctionne toujours pas normalement au bout d'un moment, consultez votre revendeur KENWOOD.

#### ■ Précautions relatives à la manipulation des disques

- Ne touchez pas la surface d'enregistrement du disque.
- Ne collez pas de ruban adhésif sur le disque et n'utilisez pas de disques sur lesquels du ruban adhésif est collé.
- N'utilisez pas d'accessoires de disque.
- Nettoyez du centre du disque vers l'extérieur.
- Lorsque vous retirez des disques de l'appareil, extrayez-les à l'horizontale.
- Si le trou central ou le bord extérieur du disque comporte des bavures, éliminez-les avec un stylo à bille ou un objet similaire avant de l'utiliser.
- Les disques qui ne sont pas ronds ne peuvent pas être utilisés.

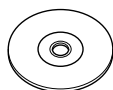

- Les disques de 8 cm (3 pouces) sont inutilisables.
- Les disques sales ou comportant des coloriations sur la surface d'enregistrement ne peuvent être utilisés.

- Cet appareil ne peut lire que les CD portant la marque



- Cet appareil risque de ne pas lire correctement les disques qui ne portent pas cette marque.
- Vous ne pouvez pas lire un disque qui n'a pas été finalisé. (Pour la procédure de finalisation, référez-vous à votre logiciel de gravure et au mode d'emploi de votre graveur.)

### ■ Réception du signal GPS

Lors de la première mise sous tension de l'appareil, vous devez attendre que le système acquière les signaux satellite pour la première fois. Ce processus peut durer quelques minutes. Pour une acquisition rapide des signaux, veillez à ce que votre véhicule se trouve à l'extérieur, sur une zone ouverte éloignée des bâtiments hauts et des arbres.

Après la première acquisition des signaux satellite, le système pourra acquérir les signaux satellite plus rapidement par la suite.

## Comment lire ce manuel

- Les écrans et façades illustrés dans le présent manuel sont des exemples destinés à fournir des explications plus claires des opérations. C'est pourquoi il est possible qu'ils soient différents des écrans effectivement affichés ou de la façade de l'appareil, ou que certaines séquences d'affichage soient différentes.
- **Langue des indications** : Les indications en anglais sont utilisées dans un but explicatif. Vous pouvez choisir la langue des indications à partir du menu **SETUP**. Voir **Configuration de l'interface utilisateur (P.58)**.

# Utilisation de base

## Fonctions des boutons en façade

### DDX9717BTS

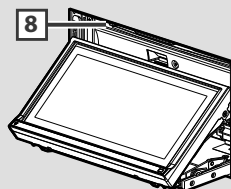
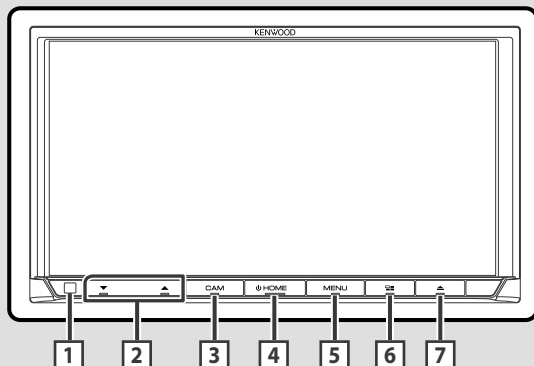

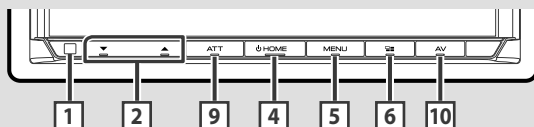

### DMX7017DABS/ DMX7017BTS



#### REMARQUE

- Les écrans illustrés dans le présent guide sont des exemples destinés à fournir des explications plus claires des opérations. Pour cette raison, il peut arriver qu'ils soient différents de ceux rencontrés dans la réalité.

Numéro	Désignation	Mouvement
1	Capteur à distance	• Reçoit le signal de la télécommande.
2	▼, ▲ (Volume)	• Règle le volume. Le volume augmentera jusqu'à 15 tant que vous maintiendrez ▲ enfoncé.
3	CAM	• Active/désactive l'affichage de la vue de la caméra. <b>(P.54)</b> – L'appareil photo dont la vue est affichée en premier change en fonction du réglage « Camera Setup » et de la position du levier de sélection dans la grille de sélection.
4	HOME	• Affiche l'écran d'ACCUEIL <b>(P.11)</b> . • Appuyez pendant 1 seconde pour éteindre l'appareil. * • Permet de mettre l'appareil en marche lorsqu'il est éteint. * La fonction du bouton lorsqu'il est maintenu dépend du réglage « Manual Power OFF ». <b>(P.59)</b>
5	MENU	• Affiche l'écran du menu contextuel. • Appuyer pendant 1 seconde commute l'atténuation de la marche/arrêt du volume.* (DDX9717BTS uniquement)

Numéro	Désignation	Mouvement
6		<ul style="list-style-type: none"> <li>Affichez l'écran APP (CarPlay/Android Auto).</li> <li>Appuyez pendant 1 seconde pour afficher l'écran de Reconnaissance Vocale <b>(P.50)</b>.</li> </ul>
7		<ul style="list-style-type: none"> <li>Affiche l'écran de réglage de l'angle. <ul style="list-style-type: none"> <li><b>DISC EJECT</b> : Éjecte le disque.</li> </ul> </li> <li>Quand le panneau est ouvert, une pression permet de le refermer.</li> <li>Pour éjecter le disque de force, appuyez pendant 2 secondes et touchez <b>Yes</b> après l'apparition du message.</li> </ul>
8	Logement d'insertion des disques	<ul style="list-style-type: none"> <li>Logement où insérer les disques à contenu multimédia.</li> </ul>
9	ATT	<ul style="list-style-type: none"> <li>Active/désactive l'atténuation du volume.</li> </ul>
10	AV	<ul style="list-style-type: none"> <li>Affiche l'écran de contrôle de la source en cours.</li> </ul>

## Mise en marche de l'appareil

La méthode d'allumage est différente selon le modèle.

### 1 Appuyez sur le bouton **HOME**.

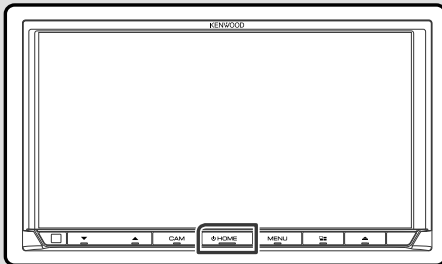

➤ L'appareil se met en marche.

### ● Pour éteindre l'appareil :

#### 1 Appuyez sur le bouton **HOME** pendant 1 seconde.

#### REMARQUE

- Si c'est la première fois que vous mettez en marche l'appareil après son installation, il vous faut procéder à la Configuration initiale **(P.8)**.
- La fonction du bouton lorsqu'il est maintenu dépend du réglage « Manual Power OFF ». **(P.59)**

## Paramètres initiaux

### Configuration initiale

Effectuez cette configuration lors de la première utilisation de cet appareil.

#### 1 Réglez chaque option comme suit.

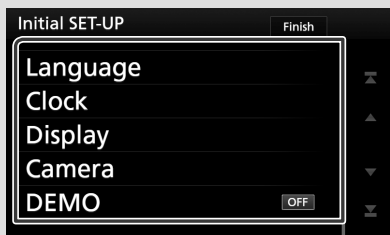

##### ■ Language

Sélectionne la langue utilisée sur l'écran de commande et sur les éléments de configuration. La langue sélectionnée par défaut est "British English (en)".

- 1 Touchez **Language**.
- 2 Touchez **Language Select**.
- 3 Sélectionnez la langue désirée.
- 4 Touchez **↶**.

Pour les explications détaillées, voir **Configuration de l'interface utilisateur (P.58)**.

##### ■ Clock

Active la synchronisation de l'horloge et l'ajuste.

Pour les explications détaillées, voir **Réglages du calendrier/horloge (P.9)**.

##### ■ Display

Configurez la couleur d'éclairage des boutons.

S'il est difficile de voir l'image à l'écran même après avoir réglé l'angle du panneau avant, réglez l'angle de vue.

- 1 Touchez **Display**.
- 2 Touchez **Key Color**.
- 3 Sélectionnez la couleur désirée.
- 4 Touchez **↶**.
- 5 Touchez **Viewing Angle**.
- 6 Sélectionnez un angle
- 7 Touchez **↶**.

Pour les explications détaillées, voir **Configuration de l'affichage (P.60)**.

##### ■ Camera

Configurez les paramètres de caméra.

- 1 Touchez **Camera**.
- 2 Réglez chaque option et touchez **↶**.

Pour les explications détaillées, voir **Configuration des caméras (P.54)**.

##### ■ DEMO

Permet de paramétrer le mode de démonstration. Le choix par défaut est "OFF".

- 1 Touchez **DEMO** et placez sur MARCHE ou ARRÊT.

#### 2 Touchez Finish.

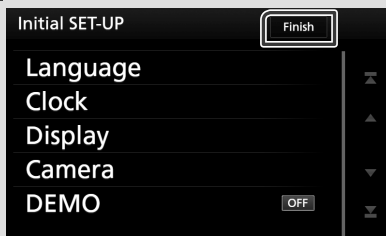

#### REMARQUE

- Ces réglages sont paramétrables depuis le menu de configuration. Voir **Configuration générale (P.57)**.



## Configuration du code de sécurité

Vous pouvez programmer un code de sécurité pour protéger votre système récepteur contre le vol.

Lorsque la fonction de code de sécurité est activée, le code ne peut pas être changé et la fonction ne peut pas être enlevée. Veuillez remarquer que vous pouvez configurer le nombre de 4 chiffres de code en tant que code de sécurité.

### 1 Appuyez sur le bouton **MENU**.

- Le menu contextuel s'affiche.

### 2 Touchez **SETUP**.



- L'écran de menu de configuration s'affiche.

### 3 Touchez **Security**.

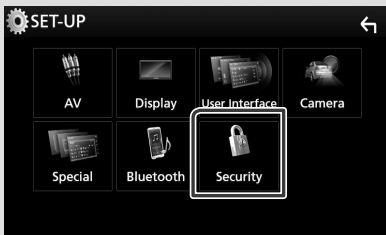

- L'écran de sécurité s'affiche.

### 4 Touchez **Security Code Set** sur l'écran de sécurité.

- L'écran de réglage du code de sécurité s'affiche.

### 5 Saisissez un code de sécurité à 4 chiffres et touchez **Enter**.



### 6 Saisissez de nouveau le même code et touchez **Enter**.

Votre code de sécurité est désormais enregistré.

#### REMARQUE

- Touchez **BS** pour supprimer la dernière saisie.
- Si vous saisissez un code de sécurité différent, l'écran retourne à l'étape 5 (pour la première saisie du code).
- Si vous avez débranché le récepteur de la batterie, entrez le même code de sécurité que celui programmé à l'étape 5 et touchez **Enter**. Vous pouvez utiliser votre récepteur.

### Pour changer le code de sécurité :

- 1 Touchez **Security Code Change** sur l'écran de sécurité puis répétez les étapes 5 et 6.

### Pour annuler le code de sécurité :

- 1 Touchez **Security Code Cancellation** sur l'écran de sécurité.

## Réglages du calendrier/horloge

### 1 Appuyez sur le bouton **MENU**.

- Le menu contextuel s'affiche.

### 2 Touchez **SETUP**.



- L'écran de menu de configuration s'affiche.

### 3 Touchez **User Interface**.

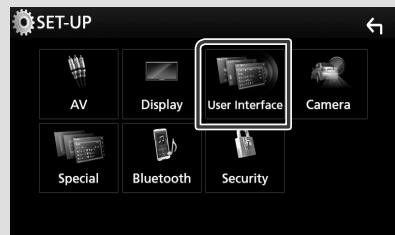

- L'écran d'interface utilisateur s'affiche.

#### 4 Réglez chaque option comme suit.

Faites défiler la page pour afficher l'élément.



##### ■ Clock

**GPS-SYNC** (par défaut) : Synchronise l'heure de l'horloge avec le GPS.

**Manual** : Règle l'horloge manuellement.

##### ■ Time Zone

Sélectionnez le fuseau horaire.

##### ■ Clock Adjust

Si vous sélectionnez **Manual** pour l'horloge, réglez la date et l'heure manuellement. (P.58)

### Réglage du volume

Pour régler le volume (0 à 40),

Appuyez sur ▲ pour augmenter, et appuyez sur ▼ pour réduire.

Maintenez ▲ enfoncé pour augmenter le volume de façon continue jusqu'au niveau 15.

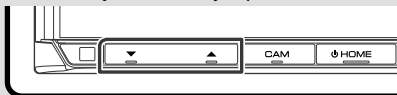

### Contrôle de l'angle du moniteur (DDX9717BTS)

Vous pouvez régler la position du moniteur.

#### 1 Appuyez sur le bouton ▲.

➤ L'écran de configuration de l'inclinaison s'affiche.

#### 2 Sélectionnez un numéro ci-dessous qui représente votre réglage d'angle désiré.

La valeur par défaut est "0".

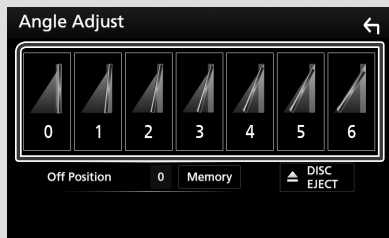

##### ■ Off Position

Vous pouvez mémoriser l'inclinaison à laquelle se trouve le moniteur à cet instant comme l'inclinaison devant être la sienne quand l'appareil est éteint. Touchez **Memory** quand l'angle souhaité est sélectionné.

### Fonctionnement tactile

Pour réaliser des opérations sur l'écran, vous devez toucher, toucher longuement, feuilleter ou défiler pour sélectionner un élément, afficher l'écran de menu de réglage, changer la page, etc.

#### ● Toucher

Touchez légèrement l'écran pour sélectionner un élément sur l'écran.

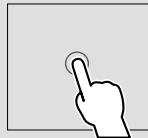

#### ● Toucher longuement

Touchez l'écran et gardez votre doigt sur l'écran jusqu'à ce que l'affichage change ou qu'un message soit affiché.

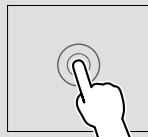

#### ● Feuilleter

Faites glisser votre doigt rapidement vers la gauche ou vers la droite sur l'écran pour changer de page.



Vous pouvez faire défiler l'écran de la liste en le faisant défiler au doigt vers le haut ou vers le bas.

#### ● Défiler

Faites glisser votre doigt vers le haut ou le bas pour faire défiler l'écran.

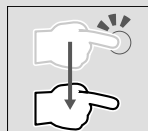

## Descriptions de l'écran d'ACCUEIL

La plupart des fonctions sont accessibles depuis l'écran ACCUEIL.



- |   |  |
|---|--|
| 1 | • Affiche l'écran de contrôle de la source en cours.   |
| 2 | • Widget (élément graphique)<br>– Vous pouvez changer le widget en touchant  /  ou en feuilletant vers la gauche ou la droite sur la zone du widget.<br>– Touchez le widget afin d'afficher l'écran détaillé.            |
| 3 | • Indication de page pour les widgets  |
| 4 | • Informations sur la source actuelle  |
| 5 | • Affiche l'écran de sélection de la source. <b>(P.11)</b>   |
| 6 | • Icônes de raccourci de source de lecture <b>(P.12)</b>   |
| 7 | • Affiche l'écran Mains libres. <b>(P.49)</b><br>• Lorsque vous vous connectez avec Apple CarPlay ou Android Auto, le mode de fonctionnement est le même que sur un téléphone fourni dans Apple CarPlay ou Android Auto. |

## Affiche l'écran d'ACCUEIL.

- 1 Appuyez sur le bouton **HOME**.



➤ L'écran d'ACCUEIL apparaît.

## Descriptions de l'écran de sélection de source

Vous pouvez afficher toutes les sources de lecture et les options sur l'écran de sélection de source.

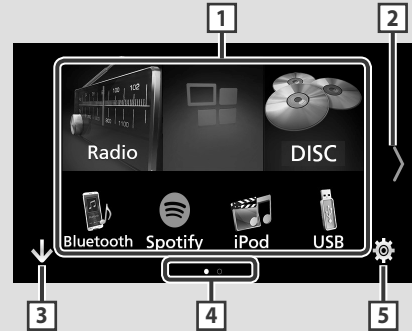









- |   |   |
|---|---|
| 1 | • Change la source de lecture.<br>Pour les sources de lectures, voir <b>p.11</b> .  |
| 2 | • Change la page. (Touchez  / .)<br>Vous pouvez aussi changer la page en feuilletant vers la gauche ou la droite sur l'écran. |
| 3 | • Revient à l'écran précédent.  |
| 4 | • Indication de la page   |
| 5 | • Affiche l'écran de menu CONFIGURATION. <b>(P.57)</b>  |

## Sélectionnez la source de lecture

- 1 Touchez sur l'écran d'ACCUEIL.

Depuis cet écran, vous pouvez sélectionner les sources et fonctions suivantes.

- |  |  |
|--|--|
|  | • Passe à l'écran Android Auto/Apple Car Play de l'appareil iPod touch/iPhone/Android connecté.* <b>(P.28)</b> |
|  |  |
|  | • Commute sur la réception radio. <b>(P.34)</b>  |
|  | • Commute sur la réception DAB. <b>(P.38)</b>  |
|  | • Lit les fichiers sur un lecteur audio Bluetooth. <b>(P.43)</b>   |

	• Lit un disque. *2 (P.16)
	• Lit les fichiers sur un iPod/iPhone. (P.25)
	• Lit les fichiers sur un périphérique USB. (P.22)
	• Bascule sur Spotify. (P.32)
	• Lit le contenu d'un périphérique connecté à la borne d'entrée HDMI/MHL. *2 (P.56)
	• Commute sur l'appareil extérieur connecté à la borne d'entrée AV-IN. (P.56)
	• Commute sur l'écran de miroitage depuis l'appareil Android connecté. (P.28)
	• Affiche l'écran audio. (P.63)
	• Met l'appareil en veille. (P.13)

\*1 Quand un iPhone compatible avec CarPlay est connecté, **Apple CarPlay** est affiché. Quand un périphérique Android compatible avec Android Auto est connecté, **Android Auto** est affiché.

\*2 DDX9717BTS uniquement

### Pour sélectionner la source de lecture sur l'écran ACCUEIL

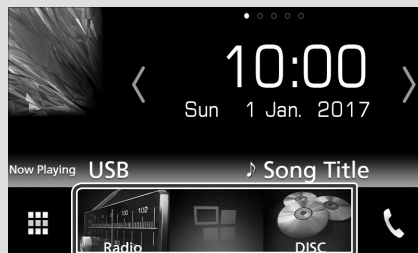



Les 3 éléments affichés sur l'écran de sélection de source comme grandes icônes apparaissent sur l'écran d'ACCUEIL.

Vous pouvez changer les éléments affichés dans cette zone en personnalisant l'écran de sélection de source. (P.13)

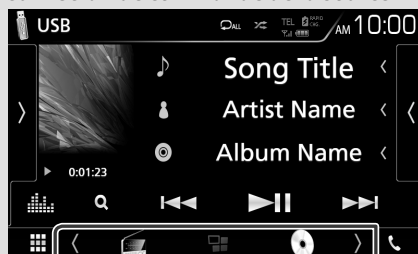
### Pour sélectionner la source de lecture sur l'écran de commande de la source



Affichez les boutons de sélection de la source en touchant   ou en faisant défiler sur la gauche ou la droite sur l'écran de commande de la source, puis sélectionnez la source de lecture.

## Mettez l'appareil en veille

- 1 Touchez  sur l'écran d'ACCUEIL.
- 2 Touchez **STANDBY**.



## Personnalisez les boutons de raccourcis sur l'écran ACCUEIL

Vous pouvez disposer les pictogrammes des sources comme bon vous semble.

- 1 Touchez  sur l'écran d'ACCUEIL.
- 2 Touchez et maintenez le pictogramme que vous souhaitez déplacer pour passer en mode de personnalisation.
- 3 Faites-le glisser à l'emplacement souhaité.

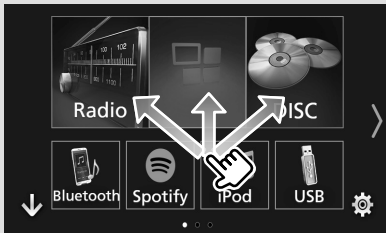

## Descriptions de l'écran de commande de source

Certaines fonctions sont accessibles depuis la plupart des écrans.

### Indicateurs



### Boutons de raccourcis





Informations concernant les périphériques Bluetooth connectés.

-  : s'allume lors d'un chargement rapide de l'iPod/de l'iPhone/du Smartphone connecté.

### **Icône de toutes les sources**

Affiche toutes les sources.

### 3 Écran secondaire

-   : L'écran secondaire change à chaque fois que vous le touchez. Vous pouvez aussi changer l'écran secondaire en faisant défiler vers la gauche ou la droite sur l'écran.
- Indicateurs : Affiche l'état actuel de la source et ainsi de suite.
  - **ATT** : L'atténuateur est actif.
  - **DUAL** : La fonction dual zone est active.
  - **MUTE** : La fonction de réglage de coupure de son (sourdine) est active.
  - **LOUD** : La fonction de réglage du volume est active.
- Boutons de raccourci : La source change pour celle que vous avez définie comme raccourci. Pour le réglage du raccourci, consultez

**Personnalisez les boutons de raccourcis sur l'écran ACCUEIL (P.13).**

### 4

Touchez pour afficher l'écran mains-libres. **(P.49)**

Lorsque vous vous connectez avec Apple CarPlay ou Android Auto, le mode de fonctionnement est le même que sur un téléphone fourni dans Apple CarPlay ou Android Auto.

## Menu contextuel

### 1 Appuyez sur le bouton MENU.









➤ Le menu contextuel s'affiche.

### 2 Appuyez pour afficher le menu contextuel.



Le menu contient les options suivantes.

	• Affiche l'écran de réglage de l'écran. <b>(P.57)</b>
	• Éteint l'affichage. <b>(P.9)</b>
	• Affiche la vue caméra. <b>(P.54)</b>
	• Affiche l'écran de menu CONFIGURATION. <b>(P.57)</b>
	• Affiche l'écran du menu de contrôle audio. <b>(P.63)</b>
	• Affiche l'écran de contrôle de la source en cours. Les fonctionnalités attachées au pictogramme varient selon les sources.
<b>5</b>	• Fermez le menu contextuel.
<b>6</b> <b>7</b>	• Voir <b>Descriptions de l'écran d'ACCUEIL (P.11)</b> .

## Mettez l'écran hors tension

### 1 Sélectionnez **Display OFF** sur le menu déroulant.



## Écran des listes

Certaines touches de fonction sont communes aux écrans de liste de la plupart des sources.



Affiche la fenêtre de sélection de type liste.



Affiche la liste des fichiers de musique ou de film.



Fait défiler le texte affiché.



Les touches ayant plusieurs fonctions s'affichent ici.

- **Play** : Joue toutes les pistes dans le dossier contenant la piste actuelle.
- **A-Z** : Passe à la lettre que vous avez saisie (recherche alphabétique).
- **Top** / **Up** : Remonte au niveau hiérarchique supérieur.



Vous pouvez changer de page pour afficher plus d'éléments en appuyant sur / .

- / : Affiche la page du haut ou la page du bas.



Revient à l'écran précédent.

### REMARQUE

- Les boutons qui ne peuvent pas être activés depuis la liste ne sont pas affichés.

# Disque (DDX9717BTS)

## Lecture d'un disque

### Insérez un disque

- 1 Appuyez sur le bouton ▲.



- 2 Touchez **DISC EJECT**.

➤ La façade s'ouvre.

- 3 Insérez le disque dans son logement.

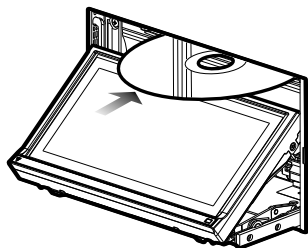

➤ La façade se ferme automatiquement. L'appareil charge le disque et la lecture commence.

### Éjectez un disque

- 1 Appuyez sur le bouton ▲.

- 2 Touchez **DISC EJECT**.

Lors de l'extraction d'un disque, extrayez-le à l'horizontal.

- 3 Appuyez sur le bouton ▲.

## Utilisation de base avec les DVD/ VCD

La plupart des fonctions sont utilisables depuis l'écran de contrôle de la source et depuis l'écran de lecture.

### REMARQUE

- Mettez le sélecteur de mode de la télécommande en mode DVD avant de commencer à utiliser l'appareil pour les DVD et VCD, voir **Sélection du mode d'utilisation (P.72)**.
- La capture d'écran ci-dessous est avec un DVD. Elle peut être différente avec un VCD.

- 1 Lorsque les touches de fonctionnement ne sont pas affichées à l'écran, touchez la zone 7.

### Écran de contrôle

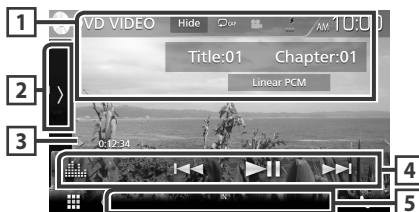

### Écran vidéo









### 1 Affichage des informations

Les informations suivantes sont affichées.

- **Titre #, Chapitre #** : Indication du titre du DVD et du numéro de chapitre
- **Piste #/Scène #** : Affichage du numéro de piste ou de scène du VCD. Scene # est affichée uniquement si la commande de lecture (PBC) est activée.
- **PCM linéaire, etc.** : Format audio
- **Hide** : Masque l'écran de contrôle.













-  : Répète le contenu en cours. Chaque fois que vous touchez la touche, le mode de répétition change dans l'ordre suivant ;  
**DVD** : Répétition du titre (  ), Répétition du chapitre (  ), Arrêt de la répétition (  )  
**VCD (PBC actif)** : Pas de répétition  
**VCD (PBC inactif)** : Répétition de piste (  ), Répétition sur arrêt (  )







## 2 Panneau de fonction

Appuyez sur le côté gauche de l'écran pour afficher le panneau de fonction. Appuyez de nouveau pour fermer le panneau. Pour plus de détails sur les touches, voir **Panneau de fonction (P.17)**.

## 3 Indicateur du mode de lecture/du temps de lecture

-  ,  ,  , etc. : Indicateur du mode de lecture en cours  
 La signification de chaque icône est la suivante  
 (lecture),  (avance rapide),  (retour rapide),  (arrêt),  (reprendre),  (pause),  (lecture lente),  (lecture lente inversée).

## 4 Barre de fonction

-    : Recherche le contenu précédent/suivant.  
 Touchez et maintenez enfoncé pour effectuer une avance ou un retour rapide. (Annulé automatiquement au bout d'environ 50 secondes.)
-   : Lit ou met en pause.
-  : Affiche l'écran de l'égaliseur graphique. (P.66)

## 5 Éléments indicateurs

- **IN** : Indique qu'un disque est inséré.  
 Blanc : Un disque est placé à l'intérieur du lecteur.  
 Orange : Erreur du lecteur de disque

### VCD

- **1chLL/2chLL** : Identifie la sortie audio gauche du flux 1 ou 2.
- **1chLR/2chLR** : Identifie la sortie audio monophonique du flux 1 ou 2.
- **1chRR/2chRR** : Identifie la sortie audio droite du flux 1 ou 2.
- **1chST/2chST** : Identifie la sortie audio stéréo du flux 1 ou 2.
- **LL** : Identifie la sortie audio gauche.
- **LR** : Identifie la sortie audio monophonique.
- **RR** : Identifie la sortie audio droite.
- **ST** : Identifie la sortie audio stéréo.
- **PBC** : Indique que la fonction PBC est active.
- **VER1** : La version VCD est 1.
- **VER2** : La version VCD est 2.

## 6 Zone de recherche

Touchez pour faire une recherche du contenu suivant/précédent.

## 7 Zone d'affichage des touches

Touchez pour afficher l'écran de contrôle.

## 8 MENU CTRL (DVD uniquement)

Touchez pour afficher l'écran de contrôle du menu du disque DVD-VIDÉO. Voir **Utilisation du menu DVD (P.20)**.

### REMARQUE

- L'écran de contrôle disparaît lorsqu'aucune opération n'est effectuée pendant 5 secondes.
- Si vous utilisez une télécommande, vous pouvez passer directement sur l'image souhaitée en entrant le numéro de chapitre, le numéro de la scène, la durée de lecture, etc. (P.72).

## Panneau de fonction

### 1 Touchez le côté gauche de l'écran.

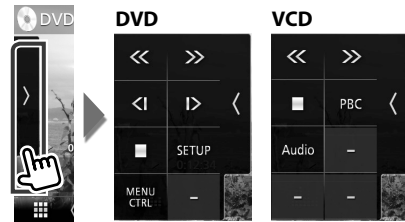

Chaque touche a la fonction suivante.



Arrête la lecture. Touchez deux fois pour que la lecture du disque reprenne depuis le début la prochaine fois que vous le lirez.



Avance rapide ou retour rapide. Chaque fois que vous touchez la touche, la vitesse change ; 2 fois, 8 fois.

### (DVD uniquement)

Lit au ralenti en avant ou en arrière.

### SETUP (DVD uniquement)

Touchez pour afficher l'écran CONFIGURATION DVD. Voir **Configuration du DVD (P.21)**.

### MENU CTRL (DVD uniquement)

Touchez pour afficher l'écran de contrôle du menu du disque DVD-VIDÉO. Voir **Utilisation du menu DVD (P.20)**.

### PBC (VCD uniquement)

Active/Désactive Playback control/Commande de lecture (PBC).

### Audio (VCD uniquement)

Changer le canal de sortie audio.

## Fonctionnement de base de CD musical/Disque à contenu multimédia

La plupart des fonctions sont utilisables depuis l'écran de contrôle de la source et depuis l'écran de lecture.

#### REMARQUE

- Mettez le sélecteur de mode de la télécommande en mode AUD avant de commencer à lire des CD musicaux et des fichiers audio, voir **Sélection du mode d'utilisation (P.72)**.
- Dans le présent manuel, "CD de musique" fait référence aux disques compacts courants sur lesquels sont gravés des pistes de musique. « Disc media » fait référence aux disques CD/DVD sur lesquels sont gravés des fichiers audio ou vidéo.
- La capture d'écran ci-dessous est celle d'un disque à contenu multimédia. L'écran pourrait être différent pour les CD.

#### Écran de contrôle

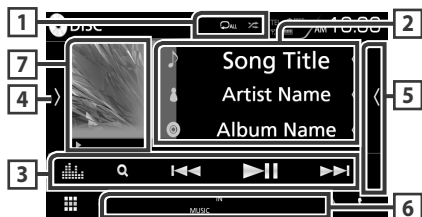

#### Panneau de liste des contenus



#### 1

- : Répète la piste/le dossier en cours. Chaque fois que vous touchez la touche, le mode de répétition change dans l'ordre suivant ; Répéter piste/fichier () , Répéter dossier () (disque à contenu multimédia uniquement), Répéter tout ()
- : Lit de manière aléatoire toutes les pistes du dossier/disque en cours. Chaque fois que vous touchez la touche, le mode aléatoire change dans l'ordre suivant ; Aléatoire par piste () (CD musicaux uniquement), aléatoire par fichier () (Disque à contenu multimédia uniquement), Mode aléatoire désactivé ()

#### 2 Informations sur la piste

Affiche les informations concernant la piste/le fichier en cours.

Seuls les noms de fichier et de dossier sont affichés s'il n'y a pas d'information de balise. (Disque à contenu multimédia uniquement)

#### 3 Barre de fonction

- (Disque à contenu multimédia uniquement) : Recherche le fichier. Pour plus de détails sur les recherches, voir **Recherche de fichier (P.19)**.
- : Recherche le contenu précédent/suivant. Touchez et maintenez enfoncé pour effectuer une avance ou un retour rapide. (Annulé automatiquement au bout d'environ 50 secondes.)
- : Lit ou met en pause.
- : Affiche l'écran de l'égaliseur graphique. (P.66)

#### 4 Panneau de fonction (Disque à contenu multimédia uniquement)

Appuyez sur le côté gauche de l'écran pour afficher le panneau de fonction. Appuyez de nouveau pour fermer le panneau.

- : Recherche le dossier précédent/suivant.

#### 5 Liste des contenus

Touchez le côté droit de l'écran pour afficher la Liste de contenu. Appuyez de nouveau pour fermer la liste.

## 6 Éléments indicateurs

- **IN** : Indique qu'un disque est inséré.  
Blanc : Un disque est placé à l'intérieur du lecteur.  
Orange : Erreur du lecteur de disque
- **VIDEO** : Identifie le fichier vidéo.
- **MUSIC** : Identifie le fichier musical.

## 7 Illustration (Disque à contenu multimédia uniquement) /Indicateur du mode de lecture/Temps de lecture

La pochette du fichier en cours de lecture s'affiche.

▶, ▶▶, etc. : Indicateur du mode de lecture en cours

- La signification de chaque icône est la suivante : ▶ (lecture), ▶▶ (avance rapide), ◀◀ (retour rapide), || (pause).

## 8 Panneau de liste des contenus

Affiche la liste de lecture. Lorsque vous appuyez sur un nom de fichier/piste dans la liste, la lecture démarre.

Écran vidéo



## 9 Zone de recherche des fichiers (fichier vidéo uniquement)

Touchez pour faire une recherche du fichier suivant/précédent.

## 10 Zone d'affichage des touches (fichier vidéo uniquement)

Touchez pour afficher l'écran de contrôle.

## Opération de recherche (Disque à contenu multimédia uniquement)

Vous pouvez rechercher des fichiers de musique ou vidéo en procédant comme suit.

### REMARQUE

- Si vous utilisez une télécommande, vous pouvez passer directement sur l'image souhaitée en entrant le numéro de piste. Pour plus de détails, voir **Mode de recherche directe (P.72)**.

## Recherche de fichier

Vous pouvez rechercher un fichier en fonction de la hiérarchie.

- 1 Touchez **Q**.  
➤ L'écran de liste de dossier s'affiche.
- 2 Touchez le dossier de votre choix.

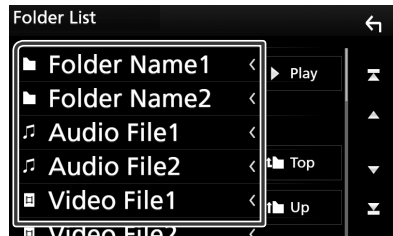

- Le contenu d'un dossier est affiché lorsque vous touchez celui-ci.

- 3 Touchez l'élément de votre choix dans la liste des contenus.  
➤ La lecture commence.

### REMARQUE

- Pour l'utilisation de l'écran de liste, voir **Écran des listes (P.15)**.

## Utilisation du menu DVD

Vous pouvez configurer un certain nombre d'options dans le menu du disque DVD-VIDÉO.

- 1 Touchez la zone indiquée pendant la lecture.



➤ L'écran de contrôle par menu s'affiche.

- 2 Effectuez les actions de votre choix, comme suit.

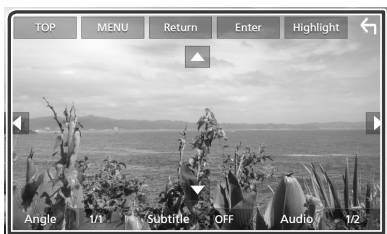

### ■ Afficher le menu principal

Touchez **TOP**.\*

### ■ Afficher le menu

Touchez **MENU**.\*

### ■ Afficher le menu précédent

Touchez **Return**.\*

### ■ Valider l'option sélectionnée

Touchez **Enter**.

### ■ Activer l'action directe

Touchez **Highlight** pour passer en mode de contrôle par surbrillance (**P.20**).

### ■ Déplacer le curseur

Touchez ▲, ▼, ◀, ▶.

### ■ Changer la langue des sous-titres

Touchez **Subtitle**. Chaque fois que vous touchez sur cette touche, la langue change.

### ■ Changer la langue de l'audio

Touchez **Audio**. Chaque fois que vous touchez sur cette touche, la langue change.

### ■ Changer l'angle de vue

Touchez **Angle**. Chaque fois que vous touchez cette touche, l'angle de vue change.

\* Il peut arriver que ces touches soient inopérantes, selon le disque.

## ■ Contrôle par surbrillance

Le contrôle par surbrillance vous permet d'agir sur le menu du DVD en touchant la touche de menu directement à l'écran.

- 1 Touchez **Highlight** dans l'écran de contrôle par menu.

- 2 Touchez l'option de votre choix à l'écran.



### REMARQUE

- Le contrôle par surbrillance est automatiquement annulé en l'absence d'action de votre part pendant un certain temps.

## Configuration du DVD

Vous pouvez configurer les fonctions de lecture du DVD.

- 1 Touchez la zone indiquée pendant la lecture.



- 2 Touchez le côté gauche de l'écran. Touchez **SETUP**.

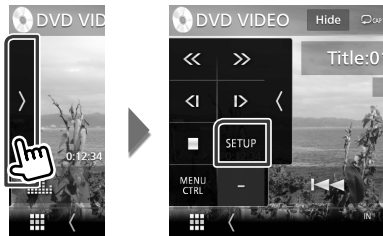

- L'écran de configuration du DVD s'affiche.

- 3 Réglez chaque option comme suit.

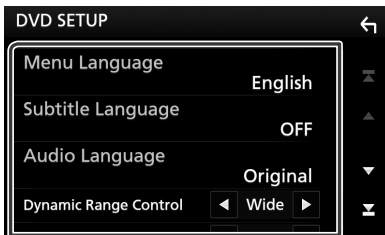

- **Menu Language / Subtitle Language / Audio Language**

Voir **Configuration de la langue (P.21)**.

- **Dynamic Range Control**

Configure la dynamique.

**Wide** : La dynamique est étendue.

**Normal** : La dynamique est normale.

**Dialog** (par défaut) : Le volume sonore total est rendu plus étendu que dans les autres modes. Cette option n'est effective que lorsque vous utilisez un logiciel Dolby Digital.

- **Screen Ratio**

Configure le mode d'affichage de l'écran.

**16:9** (par défaut) : Affiche des images grand format.

**4:3 LB** : Affiche les images grand format au format boîte aux lettres (avec des bandes noires en haut et en bas de l'écran).

**4:3 PS** : Affiche les images grand format au format Pan & Scan (coupées à droite et à gauche).

- **Configuration de la langue**

Ce paramètre concerne la langue utilisée pour les menus, les sous-titres et les voix.

- 1 Touchez l'élément désiré : **Menu Language**, **Subtitle Language**, **Audio Language**.

- L'écran de configuration de la langue s'affiche.

- 2 Sélectionnez une langue.



Pour connaître le code de langue, reportez-vous à la section **Codes de langue du DVD (P.89)**.

Validez la langue entrée et retournez à l'écran de paramètres du DVD.

### REMARQUE

- Pour choisir la langue d'origine du DVD comme langue audio, touchez **Original**.

# USB

## Connecter un périphérique USB

- 1 Branchez le périphérique USB avec le câble USB. (P.82)

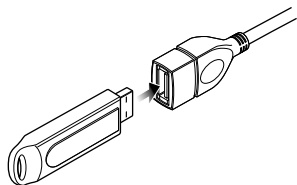

- 2 Appuyez sur le bouton HOME.
- 3 Touchez .
- 4 Touchez USB. (P.11)

### Déconnectez le périphérique USB

- 1 Appuyez sur le bouton HOME.
- 2 Touchez une source autre que USB.
- 3 Débranchez le périphérique USB.

### Périphérique USB utilisable

Vous pouvez utiliser sur cet appareil une clé USB de mémoire de masse.

Le terme « USB device » indique dans ce manuel un dispositif mémoire flash.

### ● À propos du système de fichiers

Le système de fichiers doit être l'un des suivants.

- FAT16
- FAT32
- exFAT
- NTFS

#### REMARQUE

- Installer la périphérique USB de façon à ce que cela ne vous empêche pas de conduire prudemment.
- Vous ne pouvez pas connecter de périphérique USB au moyen d'un hub USB et d'un lecteur multi-cartes.
- Faites des sauvegardes des fichiers audio utilisés avec cet appareil. Les fichiers peuvent être effacés en fonction des conditions de fonctionnement du périphérique USB. Nous ne proposons pas d'indemnités pour les pertes dues à l'effacement de données.

## Fonctionnement de base USB

La plupart des fonctions sont utilisables depuis l'écran de contrôle de la source et depuis l'écran de lecture.

#### REMARQUE





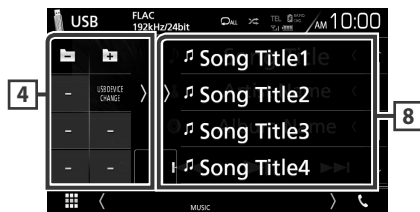

- Mettez le sélecteur de mode de la télécommande en mode AUD avant de commencer à utiliser l'appareil, voir **Sélection du mode d'utilisation** (P.72).

#### Écran de contrôle



#### Panneau de liste des contenus



-  : Répète la piste/le dossier en cours. Chaque fois que vous touchez la touche, le mode de répétition change dans l'ordre suivant ; Répétition de fichier () , Répétition de dossier () , Répétition de tous ()
-  : Lit de manière aléatoire tous les morceaux du dossier en cours. Chaque fois que vous touchez la touche, le mode aléatoire change dans l'ordre suivant ; Fichier au hasard () , Fonction sur arrêt ()
- Lorsqu'une source en haute résolution est en cours de lecture, ses informations de format sont affichées.

## 2 Informations sur la piste

Affiche les informations concernant le fichier en cours.

Seuls les noms de fichier et de dossier sont affichés s'il n'y a pas d'information de balise.

## 3 Barre de fonction

- **Q** : Fait une recherche de piste/fichier. Pour plus de détails sur les recherches, voir **Recherche (P.24)**.
- **◀▶▶▶** : Recherche la piste/fichier précédent/suivant.  
Touchez et maintenez enfoncé pour effectuer une avance ou un retour rapide. (Annulé automatiquement au bout d'environ 50 secondes.)
- **▶||** : Lit ou met en pause.
- **▬** : Affiche l'écran de l'égaliseur graphique. **(P.66)**

## 4 Panneau de fonction

Appuyez sur le côté gauche de l'écran pour afficher le panneau de fonction. Appuyez de nouveau pour fermer le panneau.

- **[-]** **[+]** : Recherche le dossier précédent/suivant.
- **USB DEVICE CHANGE**  
(Uniquement pour DDX9717BTS) :  
Se connecte à un autre périphérique USB lorsque deux périphériques USB sont connectés.

## 5 Liste des contenus

Touchez le côté droit de l'écran pour afficher la Liste de contenu. Appuyez de nouveau pour fermer la liste.

## 6 Éléments indicateurs

- **VIDEO** : Identifie le fichier vidéo.
- **MUSIC** : Identifie le fichier musical.

## 7 Illustration/Indicateur du mode de lecture/du temps de lecture

La pochette du fichier en cours de lecture s'affiche.

- **▶▶▶▶**, etc.: Indicateur du mode de lecture en cours  
Chaque pictogramme a la signification suivante :  
▶ (jouer), ▶▶ (avance rapide),  
◀◀ (retour rapide), || (pause).

## 8 Panneau de liste des contenus

Affiche la liste de lecture. Lorsque vous appuyez sur un nom de fichier/piste dans la liste, la lecture démarre.



## 9 Zone de recherche des fichiers (fichier vidéo uniquement)

Touchez pour faire une recherche du fichier suivant/précédent.

## 10 Zone d'affichage des touches (fichier vidéo uniquement)

Touchez pour afficher l'écran de contrôle.

## Recherche

Vous pouvez rechercher des fichiers de musique ou vidéo en procédant comme suit.

- 1 Touchez **Q**.
- 2 Touchez **▼**.



- 3 Choisissez le type de liste.

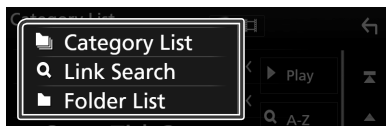

### REMARQUE

- Pour l'utilisation de l'écran de liste, voir **Écran des listes (P.15)**.

## Recherche par catégorie

Vous pouvez rechercher un fichier par sélection de sa catégorie.

- 1 Touchez **Category List**.
- 2 Sélectionnez le mode de recherche par fichiers audio ou fichiers vidéo .
- 3 Touchez la catégorie de votre choix.

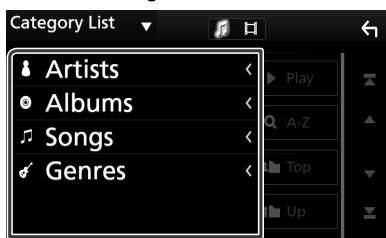

- La liste correspondant à votre choix s'affiche.

- 4 Touchez pour sélectionner l'élément de votre choix dans la liste. Répétez cette étape jusqu'à ce que vous ayez trouvé le fichier voulu.

## Recherche par lien

Vous pouvez rechercher un fichier du même artiste/album/genre que la piste en cours.

- 1 Touchez **Link Search**.
- 2 Touchez le type d'étiquette souhaité. Vous avez le choix entre l'artiste, l'album et le genre.

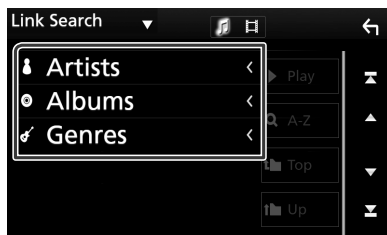

- La liste correspondant à votre choix s'affiche.

- 3 Touchez l'élément de votre choix dans la liste des contenus.

## Recherche de dossier

Vous pouvez rechercher un fichier en fonction de la hiérarchie.

- 1 Touchez **Folder List**.



- 2 Touchez le dossier de votre choix.



Le contenu d'un dossier est affiché lorsque vous touchez celui-ci.

- 3 Touchez pour sélectionner l'élément de votre choix dans la liste. Répétez cette étape jusqu'à ce que vous ayez trouvé le fichier voulu.



# iPod/iPhone

## Préparation

### iPod/iPhone connectables

Les modèles suivants peuvent être reliés à cet appareil.

Convient pour

- iPhone 6s Plus
- iPhone 6s
- iPhone 6 Plus
- iPhone 6
- iPhone 5s
- iPhone 5c
- iPhone 5
- iPod touch (6e génération)
- iPod touch (5e génération)

#### REMARQUE

- Dernière liste compatible de iPod/iPhone. Pour plus de détails, voir [www.kenwood.com/cs/ce/ipod/](http://www.kenwood.com/cs/ce/ipod/).
- En branchant votre iPod/iPhone sur cet appareil à l'aide d'un câble de connexion KCA-iP103 d'iPod en option, votre iPod/iPhone lit la musique, tout en étant alimenté et rechargé. Cependant, cet appareil doit être sous tension.
- Si vous démarrez la lecture après avoir connecté l'iPod, la musique qui a été lue par l'iPod est jouée en premier.

## Connectez un iPod/iPhone

### Connexion par fil

#### Préparation

- Connectez un iPod/iPhone avec le KCA-iP103 (accessoire en option) lorsque CarPlay n'est pas connecté.
- Avec un iPhone prenant en charge CarPlay, éteignez CarPlay en faisant fonctionner l'iPhone en configuration fonctionnelle avant de connecter l'iPhone. Pour des détails concernant la méthode de configuration, veuillez contacter le fabricant de la borne.
- DDX9717BTS: Branchez l'iPod/iPhone à la borne USB grise à l'aide du KCA-iP103 (accessoire en option).
- Seule un iPod/iPhone peut être connecté.

**1** Connectez l'iPod/iPhone à l'aide du KCA-iP103. (P.82)

**2** Appuyez sur le bouton **HOME**.

**3** Touchez .

**4** Touchez **iPod**. (P.11)

● **Pour débrancher l'iPod/iPhone connecté avec le câble :**

**1** Débranchez l'iPod/l'iPhone.

### Connexion Bluetooth

#### Préparation

- Pour connecter un iPhone via Bluetooth, enregistrez-le comme périphérique Bluetooth et exécutez au préalable le réglage du profil de la connexion. Voir **Enregistrez à partir de l'appareil Bluetooth (P.44)** et **Connectez l'appareil Bluetooth (P.46)**.
- Connectez un iPhone sur Bluetooth lorsque CarPlay et l'iPod/iPhone ne sont pas connectés par USB.

Appariez le périphérique iPhone par Bluetooth.

● **Sélectionnez la méthode de connexion pour émettre le son à partir de la source iPod.** (DDX9717BTS)

**1** Appuyez sur le bouton **MENU**.

➤ Le menu contextuel s'affiche.

**2** Touchez **SETUP**.

➤ L'écran de CONFIGURATION s'affiche.

3 Touchez AV.

➤ L'écran AV apparaît.

4 Touchez iPod Bluetooth Connection.

**Bluetooth** (Par défaut) : Émettre le son à l'aide d'un périphérique Bluetooth.

**Bluetooth+HDMI** : Émettre le son à l'aide d'un périphérique HDMI et lire la sélection musicale, etc. à l'aide d'un périphérique Bluetooth.

Fonctionnement de base de l'iPod/iPhone

REMARQUE

- Mettez le sélecteur de mode de la télécommande en mode AUD avant de commencer à utiliser l'appareil, voir **Sélection du mode d'utilisation (P.72)**.

Écran de contrôle

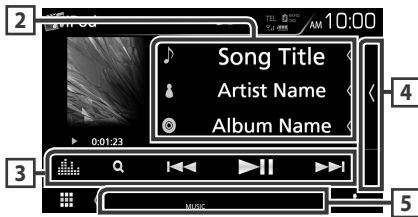

Panneau de liste des contenus



- : Répète la piste/l'album en cours. Chaque fois que vous touchez la touche, le mode de répétition change dans l'ordre suivant ; Répétition du morceau ( ), Répétition de tous les morceaux ( )
- : Lit aléatoirement toutes les pages de l'album actuel. Chaque fois que vous touchez la touche, le mode aléatoire change dans l'ordre suivant ; Morceau au hasard ( ), Album au hasard ( ), Fonction sur arrêt ( )

2 Informations sur la piste

- Affiche les informations concernant le fichier en cours.
- Touchez pour afficher l'écran de la liste des catégories. Voir **Recherche par catégorie (P.27)**.

3 Barre de fonction

- : Fait une recherche de piste/fichier. Pour plus de détails sur les recherches, voir **Recherche (P.27)**.
- : Recherche la piste/fichier précédent/suivant. Touchez et maintenez enfoncé pour effectuer une avance ou un retour rapide. (Annulé automatiquement au bout d'environ 50 secondes.)
- : Lit ou met en pause.
- : Affiche l'écran de l'égaliseur graphique. (P.66)

4 Liste des contenus

Touchez le côté droit de l'écran pour afficher la Liste de contenu. Appuyez de nouveau pour fermer la liste.

5 Éléments indicateurs

- **MUSIC** : Identifie le fichier musical.

6 Illustration/Indicateur du mode de lecture/du temps de lecture

La pochette du fichier en cours de lecture s'affiche.

- , , etc.: Indicateur du mode de lecture en cours
- Chaque pictogramme a la signification suivante : (jouer), (avance rapide), (retour rapide), (pause).

7 Panneau de liste des contenus

Affiche la liste de lecture. Lorsque vous appuyez sur un nom de fichier/piste dans la liste, la lecture démarre.

## Recherche

Vous pouvez rechercher des fichiers musicaux en procédant comme suit.

- 1 Touchez **Q**.
- 2 Touchez **▼**.



- 3 Choisissez le type de liste.



### REMARQUE

- Pour l'utilisation de l'écran de liste, voir **Écran des listes (P.15)**.

## Recherche par catégorie

Vous pouvez rechercher un fichier par sélection de sa catégorie.

- 1 Touchez **Category List**.
- 2 Touchez la catégorie de votre choix.

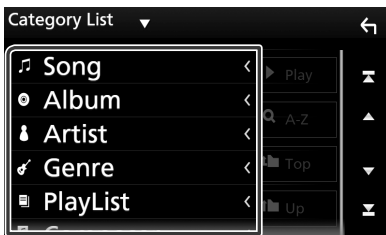

- La liste correspondant à votre choix s'affiche.

- 3 Touchez pour sélectionner l'élément de votre choix dans la liste. Répétez cette étape jusqu'à ce que vous ayez trouvé le fichier voulu.

## Recherche par lien

Vous pouvez rechercher un fichier du même artiste/album/genre/compositeur que la piste en cours.

- 1 Touchez **Link Search**.
- 2 Touchez le type d'étiquette souhaité. Vous avez le choix entre artiste, album, genre et compositeur.

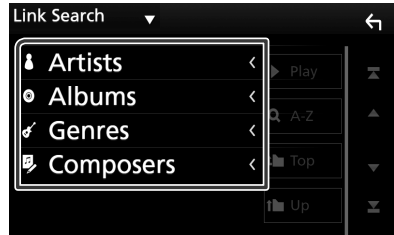

- La liste correspondant à votre choix s'affiche.

- 3 Touchez l'élément de votre choix dans la liste des contenus.

# APPS—Android Auto™/Apple CarPlay/Mirroring

## Opération d'effet miroir (DDX9717BTS)

Vous pouvez écouter de la musique ou lire des vidéos à partir de l'opération de Miroitage sur Android.

### Préparation

- Installez la dernière version de l'application de contrôle de smartphone KENWOOD sur votre périphérique Android. Recherchez « KENWOOD Smartphone Control » dans Google Play pour trouver et installer la version la plus récente. Pour plus de détails, voir le site internet. [http://www.kenwood.com/products/car\\_audio/app/kenwood\\_smartphone\\_control/eng/](http://www.kenwood.com/products/car_audio/app/kenwood_smartphone_control/eng/)
- L'étalonnage de l'écran du périphérique Android est nécessaire uniquement lors de la première connexion. Un nouvel étalonnage est nécessaire uniquement lorsque la taille de l'écran de sortie du dispositif Android a changé.
- Pour connecter un périphérique Android via Bluetooth, enregistrez-le comme périphérique Bluetooth et exécutez au préalable le réglage du profil de la connexion. Voir **Enregistrez à partir de l'appareil Bluetooth (P.44)** et **Connectez l'appareil Bluetooth (P.46)**.

- 1 L'unité et le périphérique Android sont connectés à l'aide de MHL (KCA-MH100 ; vendu séparément) ou HDMI (KCA-HD100 ; vendu séparément) et sous profil Bluetooth HID et SPP. (P.83)

### Action

- 1 Appuyez sur le bouton **HOME**.
- 2 Touchez .
- 3 Touchez **HDMI Mirroring**. (P.11)
- 4 Touchez **Agree**.



- 1 Les touches ACCUEIL/RETOUR/TÂCHE seront affichées sur l'écran de l'appareil et peuvent être déplacées sur l'écran en les faisant glisser. De plus, il est possible de réduire ces touches lorsque celles-ci ne sont pas nécessaires. Les touches ACCUEIL/RETOUR/TÂCHE peuvent ne pas apparaître lorsque vous utilisez certaines applications. (par ex : logiciel d'application vidéos, etc.)

### REMARQUE

- Le contrôle du smartphone à partir de cet appareil se limite à des opérations nécessitant un seul doigt comme par exemple Appuyer/Appuyer deux fois/Appuyer longuement/Faire glisser.
- Les opérations nécessitant deux ou plusieurs doigts telles que Pincer/Écarter deux doigts/Resserrer deux doigts/Appuyer sur plusieurs endroits en même temps, ne sont pas disponibles.

## Commande de musique KENWOOD pour Android

### Préparation

- Installez la dernière version de l'application de contrôle de musique KENWOOD sur votre périphérique Android. Recherchez « KENWOOD Music Control for Android » dans Google Play pour trouver et installer la version la plus récente. Pour plus de détails, voir le site internet. [http://www.kenwood.com/car/app/kmc1\\_aapp/eng/](http://www.kenwood.com/car/app/kmc1_aapp/eng/)

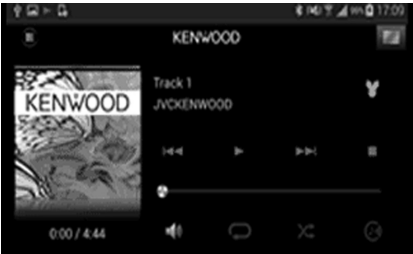

Vous pouvez utiliser la Commande de musique KENWOOD (KENWOOD Music Control) lorsque vous utilisez le Smartphone pour lire de la musique et des vidéos.

## Utilisation d'Apple CarPlay

CarPlay est une façon plus intelligente et sûre d'utiliser votre iPhone en voiture. CarPlay sélectionne les choses que vous désirez faire avec votre iPhone en conduisant et les affiche sur l'écran du produit. Vous pouvez consulter des itinéraires, passer des appels, envoyer et recevoir des messages et lire de la musique à partir de votre iPhone tout en conduisant. Vous pouvez également utiliser la commande vocale Siri pour simplifier l'utilisation de votre iPhone.

Pour de plus amples détails concernant CarPlay, visitez <https://ssl.apple.com/ios/carplay/>.

### Périphériques compatibles avec l'iPhone

Vous pouvez utiliser CarPlay avec les modèles d'iPhone suivants.

- iPhone 6s Plus
- iPhone 6s
- iPhone 6 Plus
- iPhone 6
- iPhone 5s
- iPhone 5c
- iPhone 5

### Préparation

#### 1 Connectez l'iPhone à l'aide du KCA-iP103 via la borne USB (noir). (P.82)

Lorsque l'iPhone compatible avec CarPlay est connecté à la borne USB (noir) terminal iPod, le smartphone Bluetooth actuellement connecté est déconnecté.

#### 2 Déverrouillez votre iPhone.

## Boutons de commande et applications disponibles sur l'écran d'accueil de CarPlay

Vous pouvez utiliser les applications de l'iPhone connecté.

Les éléments affichés et la langue utilisée sur l'écran diffèrent entre les périphériques connectés.

Pour accéder au mode CarPlay, touchez l'icône **Apple CarPlay** dans l'écran de sélection de source. (P.11)

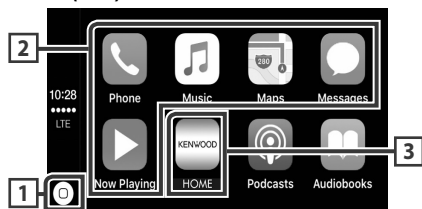

- Affiche l'écran d'accueil de CarPlay.
- Touchez et maintenez enfoncé pour activer Siri.

### **2** Touches d'application

Lance l'application.

### **3** HOME

Sort de l'écran CarPlay et affiche l'écran Accueil.

## **Pour sortir de l'écran CarPlay**

- 1** Appuyez sur le bouton **HOME**.

## Utilisez Siri

Vous pouvez activer Siri.

- 1** Appuyez sur le bouton  pendant 1 seconde.

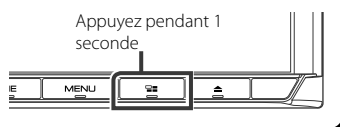

- 2** Parlez à Siri.

## **Pour désactiver**

- 1** Appuyez sur le bouton .

## Basculez vers l'écran Apple CarPlay pendant l'écoute d'une autre source

- 1** Appuyez sur le bouton .

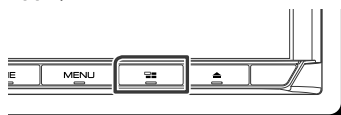

### REMARQUE

- Si le son est émis à l'aide de Apple CarPlay lorsque l'écran Apple CarPlay est affiché, la source bascule sur Apple CarPlay.

## Utilisation d'Android Auto™

Android Auto vous permet d'utiliser les fonctions de votre périphérique Android permettant une conduite pratique. Vous pouvez facilement accéder au navigateur, passer des appels, écouter de la musique et accéder à des fonctions pratiques sur votre périphérique Android tout en conduisant.

Pour de plus amples détails concernant Android Auto, visitez <https://www.android.com/auto/> et <https://support.google.com/androidauto>.

### Périphériques Android compatibles

Vous pouvez utiliser Android Auto avec les périphériques Android de la version Android 5.0 (Lollipop) ou ultérieure.

#### REMARQUE

- Il est possible qu'Android Auto ne soit pas disponible sur tous les périphériques et il n'est pas disponible dans tous les pays ni toutes les régions.

### Préparation

#### 1 Connectez un périphérique Android à l'aide d'une borne USB. (P.83)

Pour utiliser la fonction mains libres, connectez le périphérique Android par Bluetooth.

Lorsqu'un périphérique Android compatible avec Android Auto est connecté à la borne USB, le périphérique est connecté automatiquement via Bluetooth et le smartphone Bluetooth actuellement connecté est déconnecté.

#### 2 Déverrouillez votre périphérique Android.

### Boutons de commande et applications disponibles sur l'écran d'Android Auto

Vous pouvez lancer les applications de votre périphérique Android connecté.

Les éléments affichés sur l'écran diffèrent selon les périphériques Android connectés.

Pour passer en mode Android Auto, touchez l'icône **Android Auto** de l'écran de sélection de la source. (P.11)

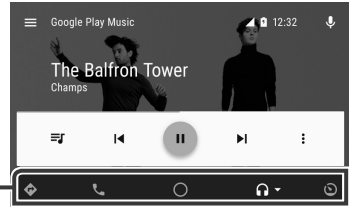

#### 1 Boutons d'applications/informations

Lance l'application ou affiche les informations.

### Pour sortir de l'écran Android Auto

#### 1 Appuyez sur le bouton HOME.

### Utilisation de la commande vocale

#### 1 Appuyez sur le bouton pendant 1 seconde.

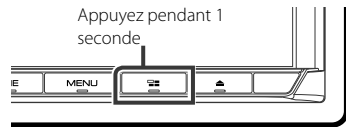

### Pour annuler

#### 1 Appuyez sur le bouton .

### Basculez vers l'écran Android Auto pendant l'écoute d'une autre source

#### 1 Appuyez sur le bouton .



#### REMARQUE

- Si le son est émis à l'aide de Android Auto lorsque l'écran Android Auto est affiché, la source bascule sur Android Auto.

## Utilisation de Spotify

Vous pouvez écouter Spotify sur cet appareil en contrôlant l'application installée sur l'appareil iPhone ou Android.

Pour passer sur la source Spotify, touchez l'icône **Spotify** sur l'écran de sélection de la source. **(P.11)**

### Préparation

- Installez la dernière version de l'application Spotify, « Spotify » sur votre iPhone ou Android.
- iPhone** : Recherchez « Spotify » dans l'App Store d'Apple pour trouver et installer la dernière version.
- Android** : Recherchez « Spotify » dans Google Play pour trouver et installer la dernière version.
- Les iPhones sont connectés soit par USB soit par Bluetooth.
- Les périphériques Android sont connectés via Bluetooth.
- Pour connecter un smartphone via Bluetooth, enregistrez-le comme périphérique Bluetooth et exécutez au préalable le réglage du profil App (SPP) de la connexion. Voir **Enregistrez à partir de l'appareil Bluetooth (P.44)** et **Connectez l'appareil Bluetooth (P.46)**.

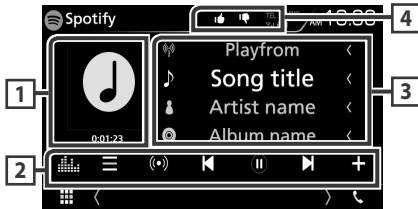

### 1 Illustration/Temps de lecture

- Les informations de l'image disponibles dans le fichier actuel s'affichent.
- Pour confirmer le temps de lecture.

### 2 Barre de fonction

- : Affiche l'écran du menu
- : La nouvelle station de radio en rapport avec l'artiste en cours d'écoute est sélectionnée et la lecture commence.
- , : Sauter la chanson actuelle.
- : Lit ou met en pause le contenu de la station en cours.
- : Enregistre la chanson active dans Ma musique.
- : Affiche l'écran de l'égaliseur graphique. **(P.66)**

### 3 Informations du contenu

Affiche les informations du contenu actif.



- : Ignore le contenu actuel et passe au contenu suivant.
- : Classe le contenu actif comme favori.
- : Répète la chanson en cours.
- : Lit de manière aléatoire toutes les chansons de la liste de lecture en cours.

### 4 Sélection d'une piste

1 Touchez .

➤ L'écran de menu s'affiche.

2 Sélectionnez le type de liste, puis sélectionnez un élément souhaité.

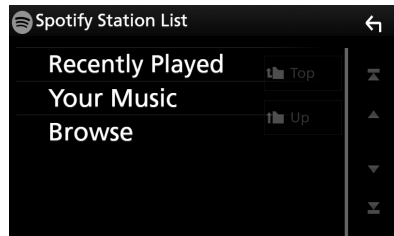

### ■ Sélectionnez la catégorie et la station

Touchez la catégorie et le nom de la station dans la liste.

### ■ Top

Renvoie à la première liste.

### ■ Up

Retourne à la liste précédente.



**À propos de Spotify®****iPhone ou iPod touch**

- Installez la dernière version de l'application Spotify sur votre iPhone ou iPod touch. (Recherchez « Spotify » dans l'App Store d'Apple pour trouver et installer la version la plus récente.)

**Android™**

- Allez sur Google play et recherchez « Spotify » pour l'installer.

**Remarque**

- Assurez-vous d'avoir ouvert une session dans votre application smartphone. Si vous ne disposez pas d'un compte Spotify, créez-en un gratuitement via votre smartphone ou à partir du site [www.spotify.com](http://www.spotify.com).
- Spotify étant un service tiers, les spécifications sont sujettes à modification sans préavis. Il est donc possible que la compatibilité initiale soit altérée ou que certains ou tous les services ne soient plus disponibles.
- Certaines fonctions de Spotify ne sont pas accessibles depuis cet appareil.
- En cas de problème lié à l'utilisation de l'application, contactez Spotify sur [www.spotify.com](http://www.spotify.com).
- Établissez une connexion Internet.

# Radio

## Utilisation de base de la radio

La plupart des fonctions sont utilisables depuis l'écran de contrôle des sources.

Pour passer sur la source radio, touchez l'icône **Radio** sur l'écran de sélection de la source. (P.11)

### REMARQUE

- Mettez le sélecteur de mode de la télécommande en mode AUD avant de commencer à utiliser l'appareil, voir **Sélection du mode d'utilisation** (P.72).

### Écran de contrôle



### Préréglage l'écran de liste

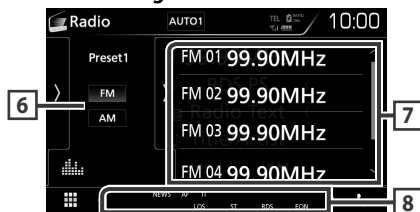

### 1 Affichage des informations

Affiche les informations concernant la station en cours : Fréquence

Toucher vous permet de basculer entre le Contenu A et le Contenu B.

Contenu A : Nom du PS, texte radio, titre et artiste

Contenu B : Genre PTY, Texte radio plus

**Préréglage #** : Numéro de préréglage

### 2 AUTO1 / AUTO2 / MANUAL

Sélectionne successivement les modes d'exploration des fréquences, dans l'ordre suivant : **AUTO1**, **AUTO2**, **MANUAL**.

- **AUTO1** : Syntonise automatiquement sur une station offrant une bonne réception.
- **AUTO2** : Syntonise les stations en mémoire les unes après les autres.

- **MANUAL** : Commute sur la fréquence suivante manuellement.

### 3 Barre de fonction

- : Syntoniser sur une station. Il est possible de changer de méthode de sélection des fréquences (voir 2 dans le tableau).
- : Affiche l'écran de l'égaliseur graphique. (P.66)

### 4 Touche de préréglage

Rappelle la station mémorisée.

- Touchez le côté droit de l'écran pour afficher la Liste de préréglage. Appuyez de nouveau pour fermer la liste.

### 5 Panneau de fonction

Appuyez sur le côté gauche de l'écran pour afficher le panneau de fonction. Appuyez de nouveau pour fermer le panneau. Pour plus de détails sur les touches, voir **Panneau de fonction** (P.35).

### 6 FM AM

Change la bande.

### 7 Liste des présélections

Rappelle la station mémorisée.

En le touchant pendant 2 secondes, il mémorise la station en cours de réception.

### 8 Éléments indicateurs

- **ST** : Indique que l'émission stéréo est actuellement reçue.
- **MONO** : Indique que la fonction monophonique forcée est active.
- **AF** : Indique que la fonction recherche AF est active.
- **EON** : La station Radio Data System envoie EON.
- **LOS** : Indique que la fonction recherche locale est active.
- **NEWS** : Indique que l'interruption du bulletin d'information est active.
- **RDS** : Indique l'état de la station Radio Data System lorsque la fonction AF est sur ON.
  - Blanc : Le Radio Data System est actuellement reçu.
  - Orange : Le Radio Data System n'est pas reçu.
- **TI** : Indique l'état de réception des informations routières.
  - Blanc : Le signal TP est reçu.
  - Orange : Le signal TP n'est pas reçu.

## Panneau de fonction

1 Touchez le côté gauche de l'écran.

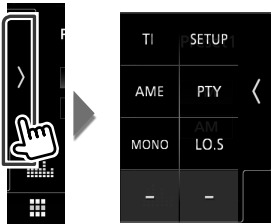

Chaque touche a la fonction suivante.

### **TI (syntoniseur FM uniquement)**

Active le mode infos-traffic. Pour plus de détails, voir **Traffic routier (P.36)**.

### **SETUP**

Affiche l'écran de CONFIGURATION DU SYNTONISEUR. Pour plus de détails, voir **Configuration du syntoniseur (P.37)**.

### **AME**

Prédéfini automatiquement les stations. Pour plus de détails voir **Mémoire automatique (P.35)**.

### **PTY (syntoniseur FM uniquement)**

Recherche un programme en spécifiant un type de programme. Pour plus de détails, voir **Recherche par type de programme (P.36)**.

### **MONO (syntoniseur FM uniquement)**

Sélectionne la réception en mono.

### **LO.S (syntoniseur FM uniquement)**

Active ou désactive la fonction de recherche locale.

## Utilisation de la mémorisation

### Mémoire automatique

Vous pouvez mémoriser automatiquement les stations offrant une bonne réception.

1 Touchez la touche de la bande de votre choix.

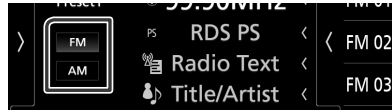

2 Touchez le côté gauche de l'écran. Touchez **AME**.

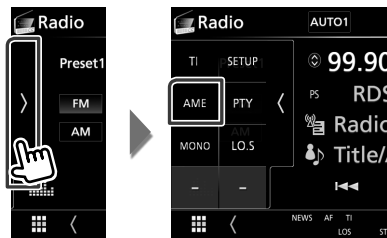

3 Touchez **Yes**.

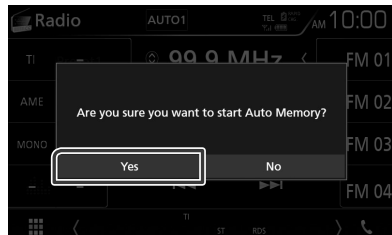

➤ La mémorisation automatique se lance.

### Mémoire manuelle

Vous pouvez mémoriser la station que vous êtes en train de recevoir.

1 Sélectionnez la station que vous souhaitez mémoriser.

2 Touchez **FM#** (# :1-15) ou **AM#** (# :1-5) dans lequel vous souhaitez enregistrer la station pendant 2 secondes jusqu'à ce que vous entendiez un bip.

## Utilisation de la sélection

### ■ Sélection des présélections

Vous pouvez lister et sélectionner la station mémorisée.

- 1 Touchez le côté droit de l'écran.  
Sélectionnez une station dans la liste.

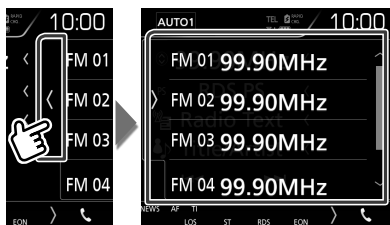

### ■ Recherche par type de programme (syntoniseur FM uniquement)

Vous pouvez syntoniser une station avec un programme spécifique lorsque vous écoutez la radio FM.

- 1 Touchez le côté gauche de l'écran.  
Touchez **PTY**.

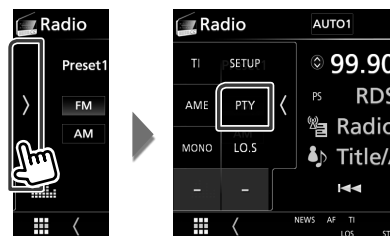

► L'écran de recherche PTY apparaît.

- 2 Sélectionnez dans la liste le type de programme de votre choix.
- 3 Touchez **Search**.

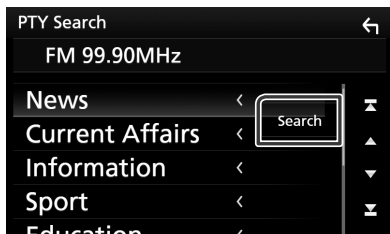

Vous pouvez rechercher une station dont le type de programme correspond à la sélection.

## Trafic routier (syntoniseur FM uniquement)

Vous pouvez écouter et lire les informations de circulation routière automatiquement, à l'instant où l'appareil reçoit un bulletin d'infos-traffic. Cependant, cette fonction nécessite un Système de données radio qui contient les informations TI.

- 1 Touchez le côté gauche de l'écran.  
Touchez **TI**.

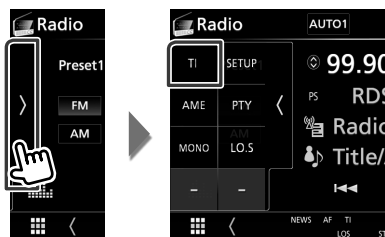

► Le mode d'infos-traffic est activé.

### ■ Lorsqu'un bulletin d'infos-traffic est reçu

L'écran d'informations routières apparaît automatiquement.

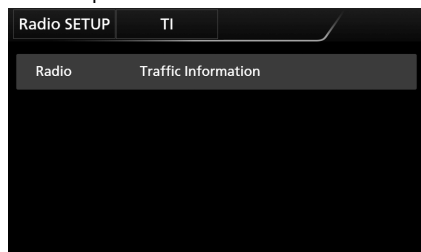

#### REMARQUE

- Il faut que la fonction des informations routières soit activée afin que l'écran des informations routières apparaisse automatiquement.
- Le volume auquel est réglé le son pendant la réception de l'infos-traffic est automatiquement mémorisé. Lors de la réception du prochain bulletin d'infos-traffic, l'appareil rétablit automatiquement le volume sonore.

## Configuration du syntoniseur

Vous pouvez régler les paramètres du syntoniseur.

- 1 Touchez le côté gauche de l'écran.  
Touchez **SETUP**.

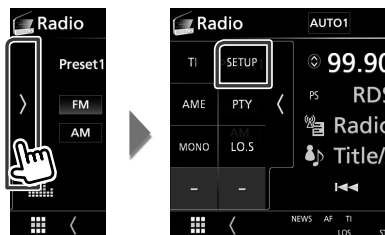

- L'écran de configuration de la radio s'affiche.

- 2 Réglez chaque option comme suit.

### ■ NEWS

Configure une heure d'interruption pour le bulletin d'informations. Le choix par défaut est "OFF".

### ■ AF

Lorsque la réception de la station est médiocre, sélectionne automatiquement une station diffusant le même programme sur le même réseau Radio Data System. Le choix par défaut est "ON".

### ■ Regional

Définit s'il faut basculer sur la station uniquement dans la région spécifique qui utilise la commande "AF". Le choix par défaut est "ON".

### ■ Auto TP Seek

Lorsque la réception du signal de la station émettant le bulletin d'informations routières est mauvaise, recherche automatiquement une station présentant un signal de meilleure qualité. Le choix par défaut est "ON".

### ■ Language Select

Sélectionne une langue d'affichage pour la fonction PTY.

# Radiodiffusion numérique (DMX7017DABS)

## Utilisation de base de DAB

La plupart des fonctions sont utilisables depuis l'écran de contrôle des sources.

Pour passer sur la source DAB, touchez l'icône **DAB** sur l'écran de sélection de la source. (P.11)

### REMARQUE

- Mettez le sélecteur de mode de la télécommande en mode AUD avant de commencer à utiliser l'appareil, voir **Sélection du mode d'utilisation** (P.72).

### Écran de contrôle



### Préréglage l'écran de liste



#### 1 Affichage de l'indicateur

Affiche la force du signal reçu.

#### 2 Affichage des informations

Affiche les informations concernant la station en cours : Nom du service

Toucher vous permet de basculer entre le Contenu A, le Contenu B et le Contenu C.

Contenu A : Nom de l'ensemble, Genre PTY

Contenu B : Titre de la chanson, Nom de l'artiste, DLS

Contenu C : Lecture en cours, programme suivant, qualité audio

#### 3 AUTO1 / AUTO2 / MANUAL

Sélectionne successivement les modes d'exploration des fréquences, dans l'ordre suivant : **AUTO1**, **AUTO2**, **MANUAL**.

- **AUTO1** : Syntonise automatiquement sur un ensemble offrant une bonne réception.
- **AUTO2** : Syntonise les ensembles en mémoire les uns après les autres.
- **MANUAL** : Commute sur l'ensemble suivant manuellement.

#### 4 Barre de fonction

- : Affiche l'écran de liste des services. Pour plus de détails sur les recherches, voir **Recherche de service** (P.40).
- : Syntonisation sur un ensemble, un service et un composant. Le mode recherche de commutation peut être modifié. (voir 3 dans le tableau).
- : Affiche l'écran de l'égaliseur graphique. (P.66)

#### 5 Touche de prérelage

Rappelle le service mémorisé.

Appuyer sur l'écran ou pincer l'écran à gauche affiche la Présélection. Appuyer à nouveau ou pincer à droite ferme la liste.

#### 6 Panneau de fonction

Appuyez sur le côté gauche de l'écran pour afficher le panneau de fonction. Appuyez de nouveau pour fermer le panneau. Pour plus de détails sur les touches, voir **Panneau de fonction** (P.39).

#### 7 Zone jaquette d'album

Les informations de l'image disponibles dans le fichier actuel s'affichent.

Touchez pour sélectionner successivement l'écran de contrôle ou d'information.

**P#** : Numéro de prérelage

**CH#** : Affichage du canal

#### 8 Liste des présélections

Rappelle le service mémorisé. Lorsque vous avez appuyé pendant 2 secondes pour garder la station actuelle en mémoire.

#### 9 Éléments indicateurs

- **DAB** : La radio numérique est actuellement reçue.
- **RDS** : Le Radio Data System est actuellement reçu.
- **MC** : Le service de réception est affiché.  
Blanc : le composant principal est reçu.  
Orange : le composant secondaire est reçu.

## Panneau de fonction

- 1 Touchez le côté gauche de l'écran.

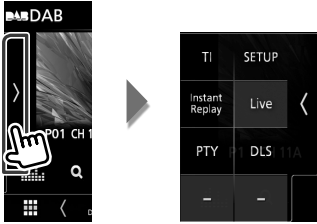

Chaque touche a la fonction suivante.

### TI

Active le mode infos-traffic. Pour plus de détails, voir **Infos-traffic (P.41)**.

### SETUP

Affiche l'écran CONFIGURATION DAB. Pour plus de détails, voir **Configuration DAB (P.42)**.

### Instant Replay (Mode en direct uniquement)

Changez le mode Replay. Voir **Rediffusion (P.41)**.

### Live (Mode rediffusion uniquement)

Changer le mode Live (Direct).

### PTY (mode Live uniquement)

Recherche un programme en spécifiant un type de programme. Pour plus de détails, voir **Recherche par type de programme (P.40)**.

### DLS

Afficher l'écran de segment d'étiquette Dynamique.

## Écran d'informations

- 1 Touchez pour sélectionner successivement l'écran de contrôle ou d'information.

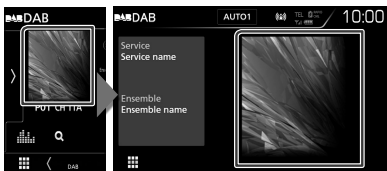

## Mémorisation des services dans la mémoire prééglée

Vous pouvez mémoriser le service que vous êtes en train de recevoir.

- 1 Sélectionnez le service que vous souhaitez mémoriser.
- 2 Touchez le côté droit de l'écran.

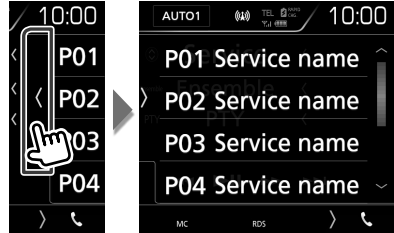

- 3 Touchez **P#** (# :1-15) dans lequel vous souhaitez enregistrer la station pendant 2 secondes jusqu'à ce que vous entendiez un bip.

## Utilisation de la sélection

### Sélection des présélections

Vous pouvez lister et sélectionner le service mémorisé.

- 1 Touchez le côté droit de l'écran. Sélectionnez un service dans la liste.

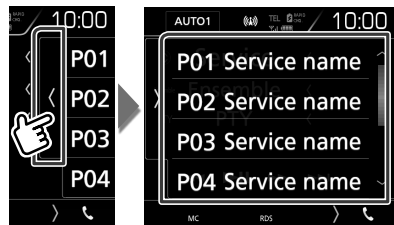

## Recherche par type de programme

Vous pouvez syntoniser une station avec un programme spécifique lorsque vous écoutez la radio numérique.

- 1 Touchez le côté gauche de l'écran. Touchez **PTY**.

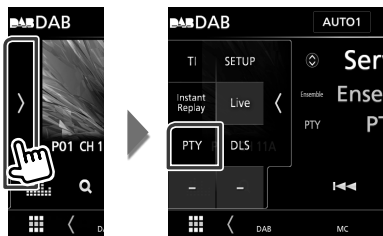

► L'écran de recherche PTY apparaît.

- 2 Sélectionnez dans la liste le type de programme de votre choix.

- 3 Touchez **Search**.

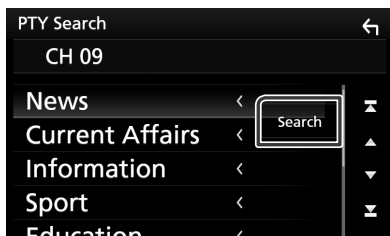

Vous pouvez rechercher une station dont le type de programme correspond à la sélection.

## Recherche de service

Vous pouvez sélectionner un service dans la liste de tous les services reçus.

- 1 Touchez **Q**.



- 2 Sélectionner la catégorie voulue dans la liste.



Maintenez-le enfoncé pour trouver la dernière liste de service.

### Q A-Z

Affiche l'écran de clavier.

Passez à la lettre que vous avez saisie (recherche alphabétique).



## Infos-traffic

Vous pouvez écouter et lire les informations de circulation routière automatiquement, à l'instant ou l'appareil reçoit un bulletin d'infos-traffic. Cependant, cette fonction nécessite une Radio numérique qui contient les informations TI.

- 1 Touchez le côté gauche de l'écran.  
Touchez **TI**.

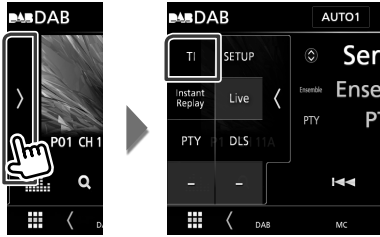

► Le mode d'infos-traffic est activé.

### Lorsqu'un bulletin d'infos-traffic est reçu

L'écran d'informations routières apparaît automatiquement.

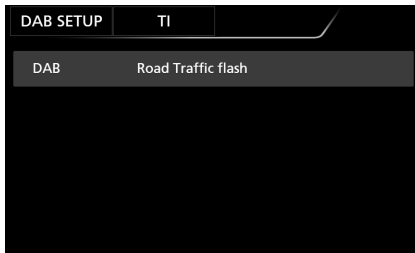

#### REMARQUE

- Il faut que la fonction des informations routières soit activée afin que l'écran des informations routières apparaisse automatiquement.
- Le volume auquel est réglé le son pendant la réception de l'infos-traffic est automatiquement mémorisé. Lors de la réception du prochain bulletin d'infos-traffic, l'appareil rétablit automatiquement le volume sonore.

## Rediffusion

Vous pouvez réécouter les 30 dernières minutes de la station que vous avez sélectionnée.

- 1 Touchez le côté gauche de l'écran.  
Touchez **Instant Replay**.

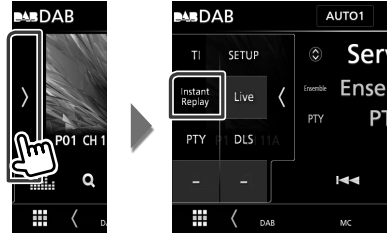

Avant/arrière en appuyant 15 secondes.



Maintenez appuyé pour Avance/Retour rapide. (Annulé automatiquement au bout d'environ 50 secondes.)



Lit ou met en pause.

#### **Barre de temps Replay (Relecture)**

Affiche la capacité d'enregistrement

### Pour retourner au direct

- 1 Touchez le côté gauche de l'écran.
- 2 Touchez **Live**.

#### REMARQUE

- PTY Watch commence à fonctionner et la fonction Replay ne peut être utilisée lors de la réception d'un programme.
- Lors de la relecture de la station actuelle, vous ne pouvez pas enregistrer la station par **Mémorisation des services dans la mémoire préréglée (P.39)**.

## Configuration DAB

Vous pouvez régler les paramètres de la Radio Numérique.

- 1 **Touchez le côté gauche de l'écran.**  
Touchez **SETUP**.

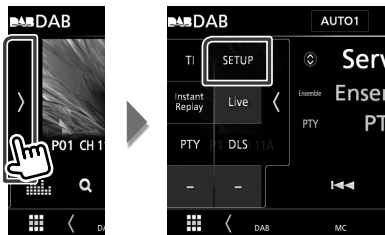

➤ L'écran de configuration DAB s'affiche.

- 2 **Réglez chaque option comme suit.**

### ■ Priority

Si le même service est fourni par la Radio Numérique durant la réception Radio Data System, la sélection se fait automatiquement sur Digital Radio. Si le même service est fourni par Radio Data System alors que la réception du service Digital Radio s'affaiblit, la sélection se fait automatiquement sur Radio Data System.

### ■ PTY Watch

Si le service du type de programme configuré est lancé avec la totalité de la réception, la sélection se fait à partir d'une autre source, vers Digital Radio pour la réception du service.

### ■ Announcement Select

Permet de passer au service d'annonce défini. Pour plus de détails, reportez-vous à la section **Configuration de l'annonce (P.42)**.

### ■ Seamless Blend

Évite les coupures de son lors du passage de la

Digital Radio vers Analog Radio (Radio Numérique vers Radio Analogique). Le choix par défaut est "ON".

### ■ Antenna Power

Règle l'alimentation sur l'antenne de la Radio Numérique. Règle sur "ON" lorsque l'antenne de la Radio Numérique en cours d'utilisation est équipée d'un amplificateur.

Le choix par défaut est "ON".

### ■ L-Band Tuning

Définit la réception de la bande L. Lorsque cette option est réglée sur "ON", reçoit également les ensembles de bande L.

Quand le réglage est changé, les services pré-réglés sont initialisés.

### ■ Related Service

Lorsque vous sélectionnez MARCHÉ, l'appareil commute sur un service semblable (s'il existe) lorsqu'un réseau service DAB n'est pas disponible.

Le choix par défaut est "OFF".

### ■ Language Select

Sélectionne une langue d'affichage pour la fonction PTY.

## ■ Configuration de l'annonce

Lorsque le service réglé sur "ON" démarre, passe de n'importe quelle source à l'annonce pour la recevoir.

- 1 **Touchez Announcement Select sur l'écran configuration DAB.**

➤ L'écran de sélection de l'annonce s'affiche.

- 2 **Touchez chaque liste d'annonces et activez-la ou désactivez-la.**

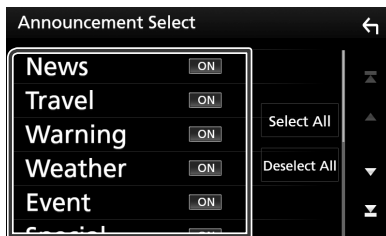

### ■ Select All

Activez toutes les annonces.

### ■ Deselect All

Désactivez toutes les annonces.

## REMARQUE

- Le volume auquel est réglé le son pendant la réception du service d'annonce est automatiquement mémorisé. Lors de la réception du service d'annonce, l'appareil rétablit automatiquement le volume sonore.

# Utilisation du Bluetooth

Plusieurs fonctions sont utilisables par le biais du module Bluetooth : écouter un fichier audio, passer un appel téléphonique et en recevoir.

## Informations pour l'utilisation de périphériques Bluetooth®



Bluetooth est une technologie de communication radio à courte distance pour les appareils portables tels que les téléphones portables, les ordinateurs portables, etc.

Les périphériques Bluetooth peuvent être connectés sans câble et communiquer les uns avec les autres.

### REMARQUE

- Pendant que vous conduisez, ne réalisez pas d'opérations compliquées telles que la composition d'un numéro, l'utilisation du répertoire téléphonique, etc. Pour réaliser ces opérations, arrêtez votre voiture dans un endroit sûr.
- Il se peut que certains périphériques Bluetooth ne puissent pas être connectés à cet appareil en fonction de la version Bluetooth du périphérique.
- Cet appareil peut ne pas fonctionner avec certains périphériques Bluetooth.
- Les conditions de connexion peuvent varier en fonction des circonstances autour de vous.
- Pour certains périphériques Bluetooth, le périphérique est déconnecté quand l'appareil est mis hors tension.

## À propos du téléphone mobile et du lecteur audio Bluetooth

Cet appareil est conforme aux caractéristiques techniques suivantes de la norme Bluetooth :

### Version

Bluetooth Ver. 3.0

### Profil

Téléphone mobile :

HFP (V1.6) (Profil mains libres)

SPP (Profil port série)

PBAP (Profil d'accès au répertoire téléphonique)

### Lecteur audio :

A2DP (Profil de distribution audio avancée)

AVRCP (V1.5) (Profil de télécommande audio/vidéo)

### Codec son

SBC, AAC

### REMARQUE

- Pour connaître les téléphones portables dont la compatibilité a été vérifiée, veuillez consulter le site : <http://www.kenwood.com/cs/ce/bt/>.
- Les appareils disposant de la fonction Bluetooth sont certifiés conformes à la norme Bluetooth d'après la procédure prescrite par Bluetooth SIG.
- Cependant, il est possible que ces appareils ne puissent pas communiquer avec certains types de téléphones portables.

## Enregistrez à partir de l'appareil Bluetooth

Il est indispensable de déclarer à l'appareil le lecteur audio ou le téléphone mobile Bluetooth avant de pouvoir utiliser la fonction Bluetooth.

Vous pouvez enregistrer jusqu'à 10 appareils Bluetooth.

### REMARQUE

- Vous pouvez enregistrer jusqu'à 10 unités Bluetooth. Si vous essayez d'enregistrer une 11e unité Bluetooth, l'unité Bluetooth connectée à la date la plus ancienne sera effacée pour pouvoir enregistrer la 11e.
- L'appareil est compatible avec la fonction Easy Pairing (Appairage Facile) d'Apple. Lorsqu'un iPod touch ou un iPhone est branché sur cet appareil, une boîte de dialogue d'authentification apparaît. L'authentification sur cet appareil ou sur un smartphone iOS permet d'enregistrer le smartphone en tant que périphérique Bluetooth.

Suivre les étapes 1, 2 et 3 pour l'inscription.

### Étape 1 : Inscription depuis le périphérique Bluetooth

- 1 Recherchez l'unité (« DDX\*\*\*\* »/ « DMX\*\*\*\* ») à partir de votre smartphone/téléphone portable.
- 2 Entrez le code PIN sur votre smartphone/téléphone portable.  
Le code PIN est défini par défaut comme la chaîne "0000".

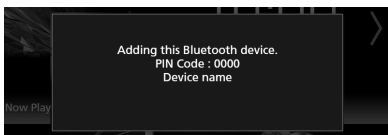

### ● SSP (Secure Simple Pairing of Bluetooth 2.1 ou ultérieur)

- 1 Recherchez l'unité (« DDX\*\*\*\* »/ « DMX\*\*\*\* ») à partir de votre smartphone/téléphone portable.
- 2 Confirmez la requête sur le smartphone/téléphone portable et sur l'appareil.



### Étape 2 : Paramètres de connexion

- Lorsque le profil HFP est pris en charge, Mains Libres 1 ou 2 est automatiquement sélectionné pour la connexion, passant à l'étape suivante.
- Lorsque les profils A2DP ou SPP sont pris en charge, le téléphone portable ou le lecteur audio est automatiquement connecté, passant à l'étape suivante.

Si les téléphones portables ou les lecteurs audio ont déjà été connectés, un écran de sélection apparaît.

### 1 Sélectionnez le numéro mains libres pour vous connecter.

Un nom de smartphone s'affiche lorsqu'il est connecté par kit mains libres à l'appareil.

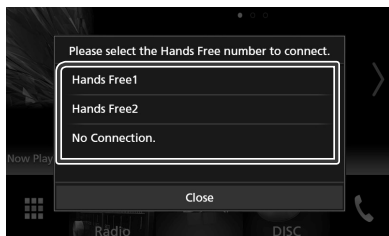

### 2 Sélectionnez si vous désirez utiliser l'application de lecture audio de votre smartphone sur A2DP et les autres applications de votre smartphone sur SPP.

Ce message apparaît si le périphérique prend en charge BT audio (A2DP) ou le lien smartphone (SPP).

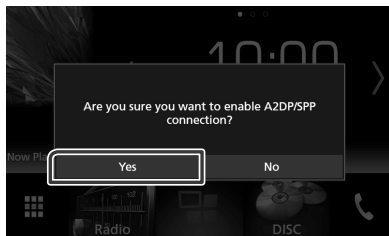

### Étape 3 : Transfert vers le répertoire téléphonique

- 1 Sélectionnez si vous désirez transférer les données de votre répertoire téléphonique.

Ce message s'affiche si le périphérique prend en charge PBAP.

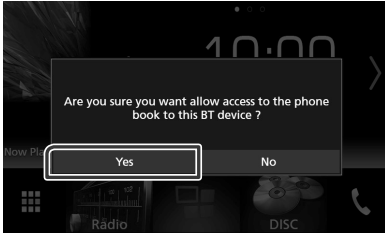

La transmission des données du répertoire téléphonique démarre.

Certains smartphones requièrent une autorisation pour accéder aux données. La transmission des données commencera avec votre permission.



Lorsque la transmission et la connexion des données sont terminées, l'icône de connexion au Bluetooth apparaît sur l'écran.

## Configuration Bluetooth

- 1 Appuyez sur le bouton **MENU**.  
➤ Le menu contextuel s'affiche.
- 2 Touchez **SETUP**.



- L'écran de menu de configuration s'affiche.

- 3 Touchez **Bluetooth**.

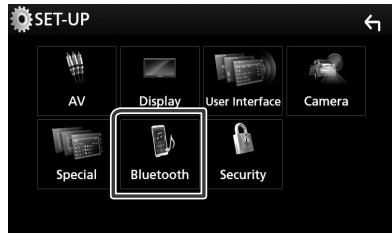

- L'écran de configuration Bluetooth s'affiche.

Consultez la section qui suit pour chaque option.

- Connectez l'appareil Bluetooth (**P.46**)
- Modifier le code PIN (**P.47**)
- Changez le nom du périphérique (**P.47**)

## Connectez l'appareil Bluetooth

- 1 Touchez **Select Device** sur l'écran de CONFIGURATION du Bluetooth.

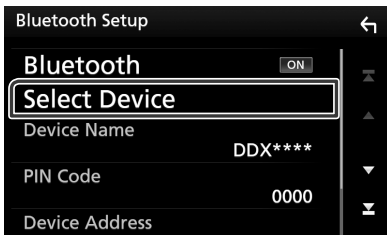

- 2 Touchez le nom de l'appareil que vous souhaitez connecter.

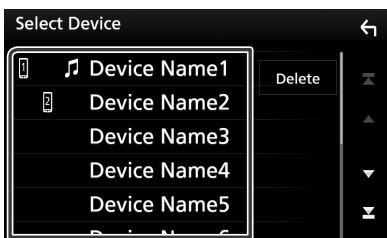

➤ L'écran de sélection des profils apparaît.

### REMARQUE

- Si le pictogramme est en surbrillance, cela indique que l'appareil correspondant sera utilisé.

- 3 Définissez chaque profil de la manière suivante.

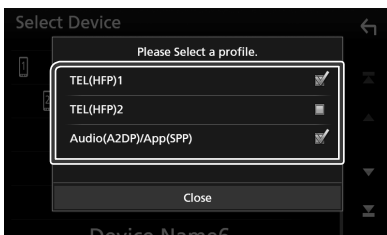

#### ■ TEL (HFP) 1, TEL (HFP) 2

Le périphérique est connecté avec l'unité comme téléphone mains libres 1 ou 2.

#### ■ Audio (A2DP)/App (SPP)

Réglez pour interconnecter avec une application installée sur un smartphone ou pour utiliser un lecteur audio.

- 4 Touchez **Close**.

### REMARQUE

- Si un périphérique a été apparié, l'appareil Bluetooth ne peut être connecté à partir du périphérique apparié.

## Pour supprimer l'appareil Bluetooth enregistré

- 1 Touchez **Delete**.

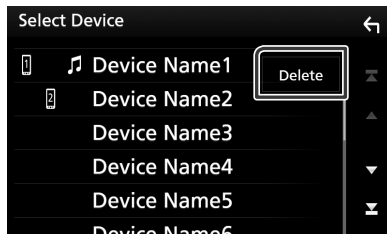

- 2 Touchez le nom du périphérique pour vérifier.

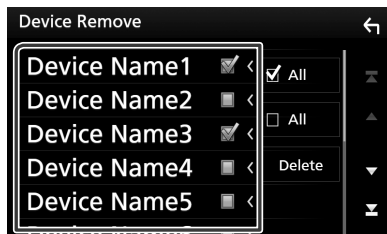

#### ■ All

Sélectionnez tous les appareils Bluetooth.

#### ■ All

Efface toutes les coches.

- 3 Touchez **Delete**.

➤ Le message de confirmation s'affiche.

- 4 Appuyez sur **Yes**.

## Modifier le code PIN

- 1 Touchez **PIN Code** sur l'écran de CONFIGURATION du Bluetooth.
  - L'écran de composition du code PIN s'affiche.
- 2 Entrez le code PIN.

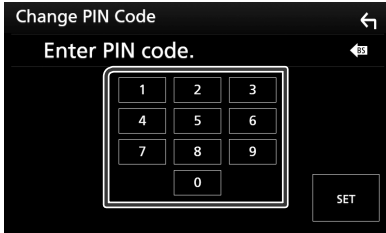

- 3 Touchez **SET**.

## Changer le nom du périphérique

- 1 Touchez **Device Name** sur l'écran de CONFIGURATION du Bluetooth.
  - L'écran Changer le nom du périphérique s'affiche.
- 2 Entrez le nom du périphérique.



- 3 Touchez **Enter**.

## Utilisation d'un appareil audio Bluetooth en lecture

La plupart des fonctions sont utilisables depuis l'écran de contrôle des sources.

Pour passer sur la source Bluetooth, touchez l'icône **Bluetooth** sur l'écran de sélection de la source. (P.11)

## Utilisation de base du module Bluetooth

### Écran de contrôle



### 1 Nom du périphérique/ [Repeat] / [Shuffle]

- Nom du périphérique connecté.
- [Repeat] : Répète la piste/le dossier en cours. Chaque fois que vous touchez la touche, le mode de répétition change dans l'ordre suivant : Répéter fichier ([Repeat File]), Répéter dossier ([Repeat Folder]), Répéter toutes les chansons ([Repeat All]), Répétition désactivée ([Repeat Off]).
- [Shuffle] : Lit de manière aléatoire toutes les pistes du dossier en cours. Chaque fois que vous touchez la touche, le mode aléatoire change dans l'ordre suivant : Fichier aléatoire ([Shuffle File]), Dossier aléatoire ([Shuffle All]), Lecture aléatoire désactivée ([Shuffle Off]).

### 2 Affichage des informations \*

Affiche les informations de piste.

### 3 Barre de fonction\*

- [Search] : Recherche le fichier. Voir **Recherche de fichier (P.48)**.
- [Previous/Next] : Recherche le contenu précédent/ suivant. Touchez et maintenez enfoncé pour effectuer une avance ou un retour rapide. (Annulé automatiquement au bout d'environ 50 secondes.)
- [Play] : Lecture.
- [Pause] : Pause.
- [Equalizer] : Affiche l'écran de l'égaliseur graphique. (P.66)

### 4 Panneau de fonction

Appuyez sur le côté gauche de l'écran pour afficher le panneau de fonction. Appuyez de nouveau pour fermer le panneau.

- **BT DEVICE CHANGE** : Sélectionne le dispositif à connecter via l'audio Bluetooth (A2DP) ou APP (SPP). Voir **Connectez l'audio Bluetooth (P.48)**.

### 5 Indicateur du mode de lecture/du temps de lecture

▶, || : Indicateur du mode de lecture en cours

Chaque pictogramme a la signification suivante :

- ▶ (jouer), ▶▶ (avance rapide), ◀◀ (retour rapide), || (pause), ■ (arrêt).

\* Ces éléments ne sont affichés que lorsque le lecteur audio connecté prend en charge le profil AVRCP.

#### REMARQUE

- Si les touches de commande ne sont pas affichées, utilisez celles du lecteur.
- Selon le téléphone mobile ou le lecteur audio utilisé, il peut arriver que les informations texte ne soient pas affichées alors que l'audio est audible et que vous pouvez agir dessus.
- Si le volume est trop bas, augmentez-le sur votre téléphone mobile ou sur votre lecteur audio.

### Connectez l'audio Bluetooth

Sélectionne le dispositif à connecter via l'audio Bluetooth (A2DP) ou APP (SPP).

- 1 Touchez le côté gauche de l'écran.  
Touchez **BT DEVICE CHANGE**.

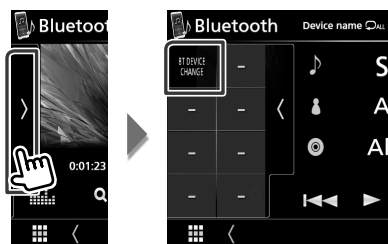

- 2 Touchez le nom de l'appareil que vous souhaitez connecter.

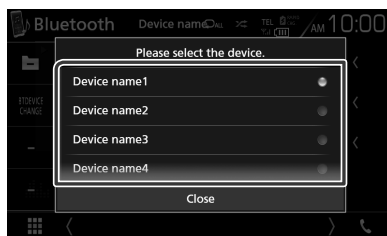

- 3 Touchez **Close**.

### Recherche de fichier

- 1 Touchez **Q**.
- 2 Touchez le fichier ou le dossier de votre choix.



Le contenu d'un dossier est affiché lorsque vous touchez celui-ci.

- 3 Touchez l'élément de votre choix dans la liste des contenus.  
▶ La lecture commence.

#### REMARQUE

- Pour l'utilisation de l'écran de liste, voir **Écran des listes (P.15)**.



## Utilisation du module mains-libres

Vous pouvez utiliser la fonction téléphone de l'appareil en lui connectant un téléphone Bluetooth.

### REMARQUE

- Lorsque l'application Apple CarPlay ou Android Auto est connectée, la fonction Bluetooth Mains libres et les connexions de deux périphériques Bluetooth ne peuvent pas être utilisées. Seule la fonction Mains libres Apple CarPlay ou Android Auto peut être utilisée.

## Effectuez un appel

### 1 Touchez .

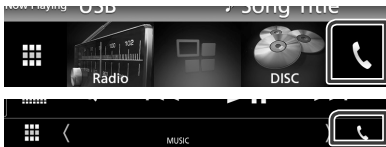





➤ L'écran mains-libres s'affiche.

### REMARQUE

- Si votre téléphone portable est compatible avec PBAP, vous pouvez afficher le répertoire téléphonique et les listes d'appel sur l'écran tactile lorsque le téléphone portable est connecté.
  - Répertoire téléphonique : jusqu'à 1 000 entrées
  - Jusqu'à 50 entrées, y compris appels composés, appels reçus et appels manqués

### 2 Sélectionnez une méthode de numérotation.



-  : Appel depuis l'historique des appels
-  : Appel depuis le répertoire téléphonique
-  : Appel depuis un numéro présélectionné
-  : Appel en saisissant un numéro de téléphone
-  : Reconnaissance vocale (**P.50**)

### ● Sélectionnez le téléphone mobile à utiliser

Lorsque vous connectez deux téléphones portables

- 1) Appuyez sur  pour sélectionner le téléphone que vous voulez utiliser.

### ● Configuration Bluetooth

- 1) Touchez .  
L'écran de configuration Bluetooth s'affiche.

### REMARQUE

- Les pictogrammes d'état affichés, notamment ceux représentant une batterie et une antenne, peuvent être différents de ceux affichés sur le téléphone portable.
- Le fait de configurer le téléphone portable au mode privé peut désactiver la fonction mains libres.

## Appel depuis l'historique des appels

### 1 Touchez .

### 2 Sélectionnez dans la liste le numéro de téléphone.



## Appel par entrée d'un numéro de téléphone

### 1 Touchez .

### 2 Utilisez les touches numériques pour entrer un numéro de téléphone.

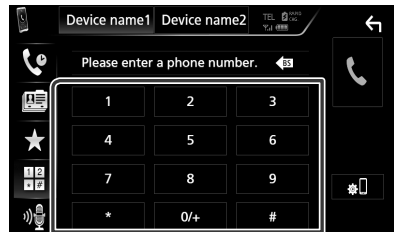



### 3 Touchez .

## Appel depuis un numéro présélectionné

- 1 Touchez .
- 2 Touchez le nom ou le numéro de téléphone.



## Appel depuis le répertoire téléphonique

- 1 Touchez .
- 2 Touchez  A-Z.
- 3 Sélectionner l'initiale.



- Les caractères n'ayant aucun nom correspondant ne sont pas affichés.
- Pour la recherche, les caractères accentués ("ü" par exemple) sont remplacés par des caractères non-accentués ("u" dans notre exemple).

- 4 Sélectionnez la personne que vous souhaitez appeler dans la liste.



- 5 Sélectionnez dans la liste le numéro de téléphone.

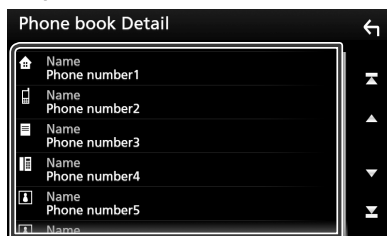

### REMARQUE

- Vous pouvez classer la liste dans l'ordre du nom de famille ou du prénom. Pour plus de détails, voir **Configuration Mains libres (P.53)**.

## Reconnaissance vocale

Vous pouvez accéder à la fonction de reconnaissance vocale du téléphone portable branché sur cet appareil. Vous pouvez effectuer une recherche dans le répertoire téléphonique par la voix. (La fonctionnalité dépend du modèle de votre téléphone portable.)

- 1 Appuyez sur le bouton  pendant 1 seconde.

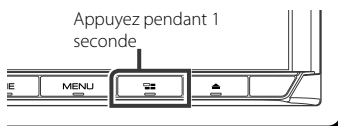



- L'écran de reconnaissance vocale apparaît.

- 2 Commencez à parler.

### REMARQUE

- Vous pouvez utiliser la fonction de reconnaissance vocale en touchant  sur l'écran mains libres.

## Reception d'un appel

- 1 Touchez  pour répondre à un appel téléphonique ou  pour rejeter un appel entrant.



### REMARQUE

- Lorsque l'affichage est déjà occupé par la caméra de vision, cet écran ne s'affiche pas même si un appel est reçu. Pour afficher cet écran, appuyez sur le bouton **TEL** ou remettez le sélecteur de vitesses de la voiture en position de marche avant.

### Pour mettre fin à l'appel

- 1 Pendant une conversation, touchez .

## Actions possibles pendant un appel



### Régler le volume de votre voix

- 1) Touchez **Speech Quality**.
- 2) Touchez ◀ ou ▶ du **Microphone Level**.

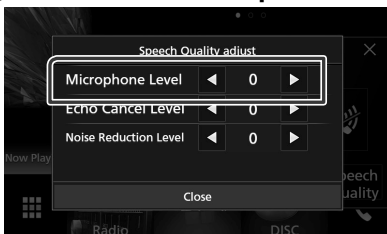

### Régler le volume de réception

Appuyez sur le bouton ▼ ou ▲.

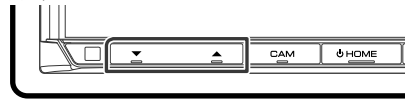

### Mettre votre voix en sourdine



Touchez  pour mettre votre voix en sourdine ou annuler cette fonction.

### Envoyer la tonalité de numérotation

Touchez **DTMF** pour afficher l'écran de saisie des tonalités.

Vous pouvez envoyer des tonalités en touchant les touches voulues à l'écran.

### Sélection de la sortie vocale

En touchant  / , la sortie vocale bascule systématiquement entre le téléphone portable et le haut-parleur.

### Attente d'appel

Lorsque vous recevez un appel alors que vous êtes en cours de conversation, vous pouvez répondre à l'appel entrant en touchant . L'appel en cours est alors mis en attente.

À chaque appui sur , vous changez de correspondant.

Touchez  pour mettre fin à l'appel en cours et passer sur l'appel en attente.

● ✕

La fenêtre contextuelle Mains libres est fermée.

Pour l'afficher à nouveau, touchez .

## ■ Préréglage de numéros de téléphone

Vous pouvez enregistrer dans l'appareil les numéros de téléphone que vous utilisez souvent.

- 1 Touchez .
- 2 Touchez **Edit**.



- 3 Sélectionnez où prédéfinir.



- 4 Sélectionnez comment prédéfinir.

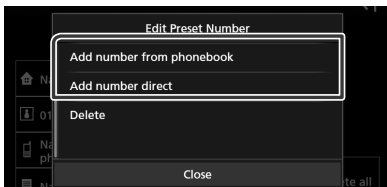

- **Add number from phonebook :**  
Sélectionnez le numéro à prédéfinir en consultant « Appel utilisant le répertoire téléphonique ». Voir **Appel depuis le répertoire téléphonique (P.50)**.
- **Add number direct :**  
Saisissez directement le numéro de téléphone et touchez **SET**. Voir **Appel par entrée d'un numéro de téléphone (P.49)**.

### REMARQUE

- Pour supprimer le numéro présélectionné, touchez **Delete** puis touchez **YES** sur l'écran de confirmation.

## ■ Transfert vers le répertoire téléphonique

Vous pouvez transférer le répertoire téléphonique de votre smartphone Bluetooth via PBAP.

- 1 Touchez .
- 2 Touchez .



- La transmission des données du répertoire téléphonique démarre.

## Suppression du répertoire téléphonique

- 1 Touchez .
- 2 Touchez le nom à vérifier.

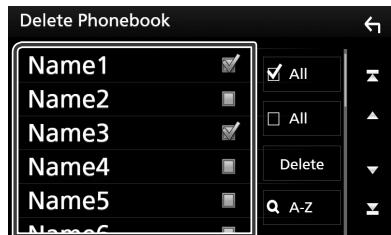

- **All**  
Coche toutes les cases.
- **All**  
Efface toutes les coches.

- 3 Touchez **Delete**.  
➤ Le message de confirmation s'affiche.
- 4 Appuyez sur **Yes**.

## Configuration Mains libres

Vous pouvez réaliser différentes configurations pour la fonction mains libres.

### 1 Appuyez sur le bouton **MENU**.

➤ Le menu contextuel s'affiche.

### 2 Touchez **SETUP**.



➤ L'écran de menu de configuration s'affiche.

### 3 Touchez **Bluetooth**.



➤ L'écran de configuration Bluetooth s'affiche.

### 4 Touchez **TEL SETUP**.

➤ L'écran de configuration du téléphone s'affiche.

### 5 Réglez chaque option comme suit.

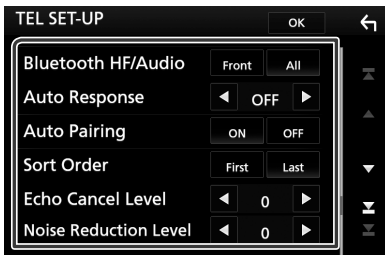

#### ■ Bluetooth HF/Audio

Sélectionnez les haut-parleurs pour la sortie de son à partir du téléphone portable (tel qu'un appel téléphonique vocal et la sonnerie) et le lecteur audio Bluetooth.

**Front** : Le son est reproduit par les haut-parleurs avant.

**All** (par défaut) : Le son est reproduit par tous les haut-parleurs.

#### ■ Auto Response\*

Définit un temps de réponse automatique pour prendre un appel entrant.

**OFF** (par défaut) : La réponse automatique est indisponible.

**1/ 5/ 10/ 15/ 20/ 25/ 30** : Programmez la durée de la sonnerie d'appel (en secondes).

#### ■ Auto Pairing

Lorsque le réglage est fait sur "ON", la fonction Auto Pairing est activée pour enregistrer automatiquement le iPod touch, ou le iPhone connecté à cet appareil.

**ON** (par défaut) : Utilise la fonction Auto Pairing d'Apple.

**OFF** : N'utilise pas la fonction Auto Pairing d'Apple.

#### ■ Sort Order

Permet de définir l'ordre dans lequel est classé le répertoire du téléphone mobile.

**First** : Classement dans l'ordre des prénoms.

**Last** (par défaut) : Classement dans l'ordre des noms de famille.

#### ■ Echo Cancel Level

Permet d'ajuster le niveau de suppression d'écho.

La valeur par défaut est "0".

#### ■ Noise Reduction Level

Permet de limiter l'effet des bruits d'ambiance sans changer le volume du microphone. Utilisez cette option quand la voix de l'appelant n'est pas très claire. La valeur par défaut est "0".

\* Entre la durée de temps programmée pour la réponse automatique sur l'appareil ou celle programmée sur le téléphone mobile, c'est la plus courte qui prend effet.

### 6 Touchez **OK**.

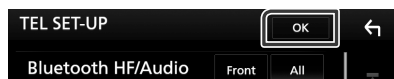

# Autres appareils externes

## Caméra de vision

### REMARQUE

- Pour la connexion d'une caméra, voir **p.81**.
- Pour utiliser la caméra de recul, la connexion du fil REVERSE est requise. **(P.79)**
- La vue de la caméra avant ou de la caméra du tableau de bord varie en fonction du réglage de **Dashboard Camera /Front Camera**.
- Si **R-CAM Interruption** est activé, l'écran de la caméra est affiché lorsque vous passez la vitesse en position de recul (R).

### ■ Affichez l'écran de la caméra

#### 1 Appuyez sur le bouton **MENU**.

➤ Le menu contextuel s'affiche.

#### 2 Touchez **Camera**.



➤ L'écran de la caméra de vision s'affiche.

#### 3 Réglez chaque option comme suit.

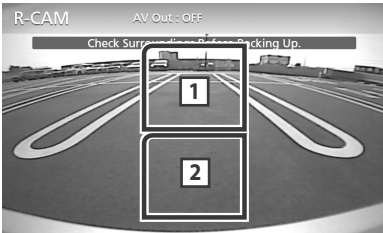

#### 1 Sélection du mode de vue caméra

Touchez pour changer la caméra de vue avant ou la caméra du tableau de bord et la caméra de vue arrière.

#### 2 Arrêt de la caméra

Touchez pour quitter l'écran de la caméra.

### ■ Configuration des caméras

#### 1 Appuyez sur le bouton **MENU**.

➤ Le menu contextuel s'affiche.

#### 2 Touchez **SETUP**.

➤ L'écran de menu de configuration s'affiche.

#### 3 Touchez **Camera**.



➤ L'écran de la caméra apparaît.

#### 4 Réglez chaque option comme suit.

##### ■ R-CAM Interruption

**ON**: Affiche l'image de la caméra de vision arrière lorsque vous passez la marche arrière (R).

**OFF** (par défaut) : Sélectionnez cette option lorsqu'aucune caméra n'est connectée.

##### ■ R-CAM for Car interface

**ON** : Sélectionnez lorsque vous avez connecté un système externe. Ni les boutons ni les titres ne sont affichés.

**OFF** (par défaut) : Sélectionnez lorsque vous avez connecté une caméra arrière.

##### ■ Parking Guidelines

Vous pouvez afficher les directives de stationnement pour faciliter le stationnement lorsque vous changez le rapport dans la position marche arrière (AR). Le choix par défaut est "ON".

##### ■ Guidelines SETUP

Si vous sélectionnez **ON** pour **Parking Guidelines**, ajustez les instructions de parking. Voir **Pour régler les instructions de parking (P.55)**.

##### ■ Dashboard Camera /Front Camera (DDX9717BTS)

**Dashboard Camera** : Sélectionnez cette option lorsque la caméra du tableau de bord est connectée.

**Other**: Sélectionnez cette option lorsque l'autre caméra est connectée.

**OFF** (par défaut) : Sélectionnez cette option lorsqu'aucune caméra n'est connectée.

■ **Front Camera Mirror Image**  
(DDX9717BTS)

Si vous sélectionnez **ON** pour **Dashboard Camera /Front Camera**.

**ON**: Affiche l'image de la caméra de vision avant inversée horizontalement.

**OFF** (par défaut) : Affiche l'image de la caméra de vision avant telle qu'elle est.

■ **Dashboard Camera**  
(DMX7017DABS/DMX7017BTS)

**ON**: Sélectionnez cette option lorsque la caméra du tableau de bord est connectée.

**OFF** (par défaut) : Sélectionnez cette option lorsqu'aucune caméra n'est connectée.

**Pour régler les instructions de parking**

**REMARQUE**

- Installez la caméra de recul dans la position appropriée en fonction des instructions fournies avec la caméra de recul.
- Lors de l'ajustement des lignes de guidage de stationnement, assurez-vous d'utiliser le frein de stationnement pour éviter que la voiture bouge.

- 1 Touchez **ON** de **Parking Guidelines** dans l'écran de la Caméra. (P.54)
- 2 Touchez **Guidelines SETUP** dans l'écran de la Caméra.
- 3 Réglez les directives de stationnement en sélectionnant le repère .

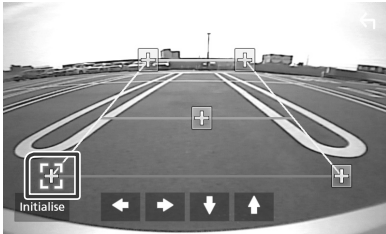

- 4 Réglage de la position du repère sélectionné.

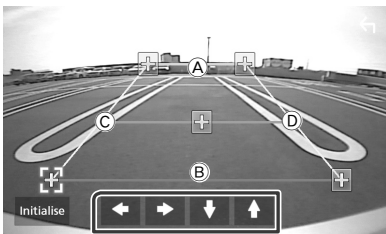

Assurez-vous que **A** et **B** sont parallèles horizontalement, et que **C** et **D** ont la même longueur.

**REMARQUE**

- Touchez **Initialize** puis touchez **Yes** pour régler toutes les marques  sur les positions initiales par défaut.

**Utilisation de la caméra du tableau de bord**

Une Caméra de tableau de bord, DRV-N520 (accessoire en option), connectée à cet appareil, vous permet de lire des données d'enregistrements vidéo, etc.

Pour plus de détails, voir le manuel d'instructions de la Caméra du tableau de bord DRV-N520 (accessoire en option).

**REMARQUE**

- Pour la connexion d'une caméra, voir page **p.83**.
- Règle la caméra du tableau de bord/la caméra avant en tant que **Dashboard Camera**. (P.54)

■ **Affichez l'écran de la caméra du tableau de bord**

- 1 Appuyez sur le bouton **MENU**.  
➤ Le menu contextuel s'affiche.
- 2 Touchez **Camera**.

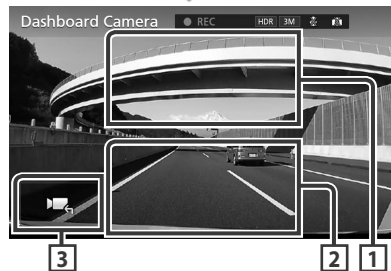

- 1 **Sélection du mode de vue caméra**

Appuyez à chaque fois pour basculer entre la vue de la caméra du tableau de bord et la vue de la caméra arrière.

## 2 Arrêt de la caméra

Touchez pour quitter l'écran de la caméra.

## 3 Affichage des touches

Touchez pour afficher les boutons de commande de la caméra du tableau de bord.

## Lecteur audio/vidéo extérieur— AV-IN

- 1 Connectez un appareil extérieur à la borne d'entrée AV-IN. (P.81)
- 2 Choisissez AV-IN comme source. (P.11)
- 3 Mettez l'appareil connecté sous tension et démarrez la lecture de la source.

## Source HDMI/MHL (DDX9717BTS)

- 1 Connectez votre smartphone à la borne d'entrée HDMI/MHL. (P.81)  
Utilisez le câble HDMI KCA-HD100 (en option) ou le câble MHL KCA-MH100 (en option).
- 2 Choisissez HDMI/MHL comme source. (P.11)
- 3 Démarrez une application ou lecture sur votre smartphone.

### ● À propos de l'adaptateur d'affichage sans fil :

Cet appareil est compatible avec l'adaptateur d'affichage sans fil. La connexion d'un adaptateur d'affichage sans fil (KCA-WL100 : accessoire en option) à une borne d'entrée HDMI/MHL vous permet d'écouter de la musique, de regarder des vidéos ou de voir des images avec une connexion sans fil.

#### REMARQUE

- Pour plus de détails sur les paramètres de l'adaptateur d'affichage sans fil, reportez-vous aux instructions fournies avec l'adaptateur d'affichage sans fil.

## Syntoniseur TV (DDX9717BTS)

Vous pouvez raccorder le syntoniseur TV (disponible dans le commerce) à l'unité pour regarder la télévision.

### Préparation

- Lorsque vous utilisez la fonction de contrôle de télévision, branchez le syntoniseur TV (disponible dans le commerce) et positionnez l'option 3rd Party TV Tuner Control (Commande de syntoniseur TV tiers) de la page **Configuration de AV (P.62)** sur ON.
- Le syntoniseur TV peut être contrôlé à l'aide de sa télécommande par l'intermédiaire du capteur à distance situé sur la façade de l'unité.

- 1 Choisissez AV-IN comme source. (P.11)
- 2 Touchez la Zone d'affichage des touches.

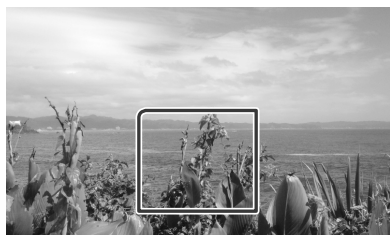

- 3 Touchez TV Ctrl.



### ■ Afficher le menu/Valider l'option sélectionnée

Touchez **MENU/OK**.

### ■ Déplacer le curseur

Touchez ▲, ▼, ◀, ▶.

### ■ Quitter le contrôle par menu

Touchez ◀.



# Configuration générale

## Configuration d'écran du moniteur

Vous pouvez régler la qualité d'image pour les vidéos, les écrans de menu, etc.

- 1 Appuyez sur le bouton **MENU**.  
 ▶ Le menu contextuel s'affiche.
- 2 Touchez **Screen Adjustment**.



▶ L'écran de contrôle d'écran s'affiche.

- 3 Réglez chaque option comme suit.

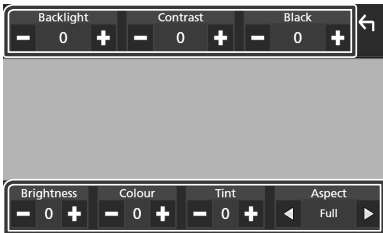

### ■ Backlight / Contrast / Black / Brightness/ Color / Tint

Réglez chaque option.

### ■ Aspect

Sélectionnez le mode d'écran.

**Full** : Modifie le rapport d'aspect de la vidéo et affiche en plein écran.

**Normal** : Affiche avec le rapport 4:3.

**Auto** :

DVD, VCD et disque à contenu multimédia : Une vidéo au rapport 16:9 est affichée en plein écran et une vidéo au rapport 4:3 est affichée en mode normal.  
 Périphérique USB : Affiche les vidéos en plein écran verticalement ou horizontalement sans modification de rapport.

### REMARQUE

- Les options de réglage varient selon la source en cours.

## Configuration système

### REMARQUE

- Chacune des actions décrites dans cette section est accessible depuis le menu multifonctions.

- 1 Appuyez sur le bouton **MENU**.  
 ▶ Le menu contextuel s'affiche.
- 2 Touchez **SETUP**.

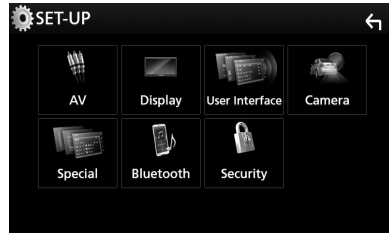

Consultez la section qui suit pour chaque option.

- Configurer AV (**P.62**)
- Configuration de l'affichage (**P.60**)
- Configurer l'interface utilisateur (**P.58**)
- Configuration de la caméra (**P.54**)
- Configuration spéciale (**P.59**)
- Configuration Bluetooth (**P.45**)
- Configuration de la sécurité (**P.9**)

### Configuration de l'interface utilisateur

Vous pouvez configurer les paramètres de l'interface utilisateur.

#### 1 Appuyez sur le bouton **MENU**.

- Le menu contextuel s'affiche.

#### 2 Touchez **SETUP**.

- L'écran de CONFIGURATION s'affiche.

#### 3 Touchez **User Interface**.



- L'écran d'interface utilisateur s'affiche.

#### 4 Réglez chaque option comme suit.

##### ■ **Steering Remote Controller**

Configure la fonction souhaitée dans la commande au volant. (Contactez votre revendeur KENWOOD pour plus de détails.)

##### ■ **Beep**

Active ou désactive la touche de verrouillage. Le choix par défaut est "ON".

##### ■ **Vehicle Adaptor Information\*1**

Les informations du véhicule sont affichées. Cette fonction requiert un adaptateur commercial. Consultez votre revendeur KENWOOD pour plus de détails.

##### ■ **Beep for Parking distance control\*1**

Définit s'il faut générer une sonnerie d'avertissement lorsque le capteur de proximité à bord détecte une personne ou un objet. Consultez votre revendeur KENWOOD pour plus de détails.

##### ■ **Parking Distance Display\*1**

Vous pouvez afficher des informations concernant les obstacles se trouvant autour de la voiture.

**ON:** Affiche toujours les informations.

**Dyn.** (par défaut) : Affiche des informations lorsque le capteur détecte des obstacles.

**OFF:** Annule.

Cette fonction requiert un adaptateur commercial. Consultez votre revendeur KENWOOD pour plus de détails.

##### ■ **Parking Distance Position\*1**

Sélectionnez la position des informations sur les obstacles à l'écran (à gauche ou à droite).

« Left »/« Right » (par défaut)

Cette fonction requiert un adaptateur commercial. Consultez votre revendeur KENWOOD pour plus de détails.

##### ■ **Language Select**

Sélectionne une langue.

##### ■ **Touch Panel Adjust**

Régler la détection de position du panneau tactile. **(P.59)**

##### ■ **Clock**

**GPS-SYNC** (par défaut) : Synchronise l'heure de l'horloge avec le GPS.

**Manual** : Ajuste l'horloge manuellement

##### ■ **Time Zone**

Sélectionnez le fuseau horaire.

##### ■ **Clock Adjust**

Si vous sélectionnez **Manual** pour l'horloge, réglez la date et l'heure manuellement. **(P.58)**

• \*1 Ce réglage est disponible lorsqu'un adaptateur commercial est connecté.

#### ■ Réglez la date et l'heure manuellement.

##### 1 Touchez **Time Zone** sur l'écran d'interface utilisateur.

##### 2 Sélectionnez le fuseau horaire.

##### 3 Touchez **Clock Adjust** sur l'écran d'interface utilisateur.

##### 4 Réglez la date puis l'heure.

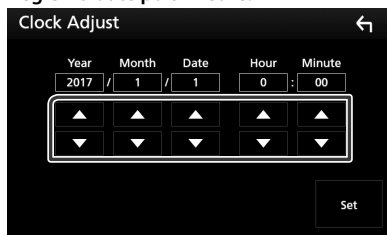

##### 5 Touchez **Set**.

## ■ Réglage du panneau tactile

- 1 Touchez **Touch Panel Adjust** sur l'écran d'interface utilisateur.
  - L'écran de réglage du panneau tactile s'affiche.
- 2 Suivez les instructions affichées à l'écran, maintenez enfoncé chaque  en son centre.



### REMARQUE

- Pour annuler le réglage du panneau tactile, touchez **Cancel**.
- Pour rétablir à l'état initial, touchez **Reset**.

## Configuration spéciale

Vous pouvez configurer des paramètres spéciaux.

- 1 Appuyez sur le bouton **MENU**.
  - Le menu contextuel s'affiche.
- 2 Touchez **SETUP**.
  - L'écran de CONFIGURATION s'affiche.
- 3 Touchez **Special**.



- L'écran spécial apparaît.
- 4 Réglez chaque option comme suit.

### ■ DEMO

Permet de paramétrer le mode de démonstration. Le choix par défaut est "OFF".

### ■ Manual Power OFF

Attribue la fonction du bouton **HOME** lorsqu'il est maintenu.

**AV OFF** : Met l'écran et le son hors tension.

Les interruptions liées aux appels entrants, aux vues de la caméra de recul, etc. sont des interruptions fonctionnelles.

**Complete OFF** (par défaut) : Met l'alimentation hors tension. Les interruptions ne sont pas fonctionnelles.

### ■ SETUP Memory

Verrouille ou déverrouille Audio SETUP Memory/Recall/Clear.

### ■ Audio SETUP Memory

Mémoire les réglages audio actuels.

- Équilibre avant-arrière/balance, haut-parleur/X'over, égaliseur (préréglage utilisateur, niveau SW), position/DTA, effet sonore (**P.63**)

### ■ Audio SETUP Recall

Rappelle les réglages audio mémorisés.

### ■ Audio SETUP Clear

Efface la mémoire de PARAMÈTRES AUDIO, ainsi que les réglages audio mémorisés.

### ■ Software Information

Vérifier la version logicielle de cet appareil. (**P.59**)

### ■ Open Source Licenses

Affiche les licences open source.

### ■ Initialize

Touchez **Initialize** puis touchez **Yes** pour ramener tous les réglages aux réglages initiaux par défaut.

- La mémoire des RÉGLAGES audio n'est pas initialisée.

## ■ Informations logicielles

Vous pouvez vérifier la version logicielle de l'appareil.

- 1 Touchez **Software Information** dans l'écran spécial.
- 2 Confirmez la version logicielle.

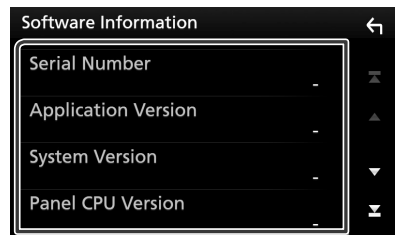

### REMARQUE

- Pour savoir comment mettre à jour le logiciel, consultez les instructions correspondantes fournies avec le logiciel.

### Configuration de l'affichage

- 1 Appuyez sur le bouton **MENU**.
  - Le menu contextuel s'affiche.
- 2 Touchez **SETUP**.
  - L'écran de CONFIGURATION s'affiche.

- 3 Touchez **Display**.



➤ L'écran d'affichage apparaît.

- 4 Réglez chaque option comme suit.

#### ■ Dimmer

Sélectionnez le mode à appliquer pour l'atténuation de l'éclairage.

**OFF**: L'affichage et les boutons ne baissent pas en intensité d'éclairage.

**ON**: L'affichage et les boutons baissent en intensité d'éclairage.

**SYNC** (par défaut): Synchronise l'atténuation de l'éclairage avec la mise sur marche ou sur arrêt du sélecteur d'éclairage du véhicule.

#### ■ OSD Clock

Sélectionnez cette fonction si vous souhaitez afficher l'horloge en regardant un DVD, etc.

« ON » (par défaut)/« OFF »

#### ■ Key Color

Vous pouvez définir la couleur d'éclairage des boutons. **(P.60)**

#### ■ Background

Changer l'image ou la couleur d'arrière-plan. **(P.61)**

#### ■ Viewing Angle

S'il est difficile de voir l'image à l'écran même après avoir réglé l'angle du panneau avant, réglez l'angle de vue. Plus la valeur est petite (négative), plus l'image apparaît blanche à l'écran.

« 0 » (par défaut)/« -1 »/« -2 »/« -3 »

### Personnalisation de la couleur des touches

Vous pouvez définir la couleur d'éclairage des boutons.

- 1 Touchez **Key Color** dans l'écran d'affichage.
- 2 Touchez la couleur de votre choix.

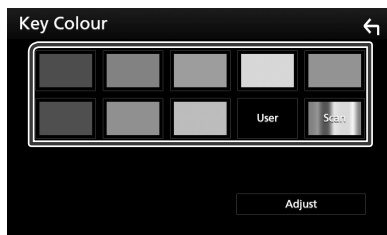

#### ■ User

La couleur sélectionnée lors du processus **Adjust** est enregistrée.

#### ■ Scan

Vous pouvez configurer la couleur des touches pour qu'elle varie en permanence sur tout le spectre des couleurs.

- 3 Touchez .

### Pour enregistrer une couleur originale

Vous pouvez enregistrer votre couleur personnelle, originale.

- 1 Touchez **User** dans l'écran de couleur des touches.
- 2 Touchez **Adjust**.
- 3 Utilisez **-** et **+** pour modifier la valeur de chaque couleur.

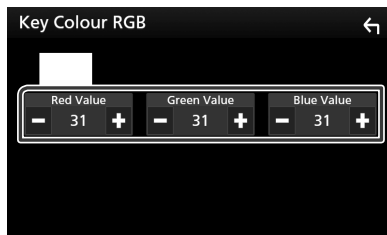

- 4 Touchez .

## Changez l'image ou la couleur d'arrière-plan

- 1 Touchez **Background** dans l'écran d'affichage.
- 2 Sélectionnez une image.

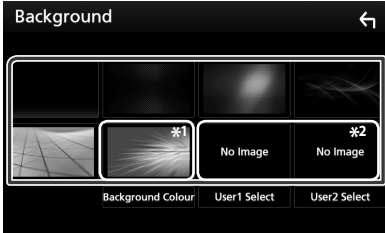

\*1 Sélectionnez à l'avance une couleur d'arrière-plan.

\*2 Sélectionnez tout d'abord une image originale.

### Pour sélectionner une couleur d'arrière-plan

- 1 Touchez **Background Color** dans l'écran d'arrière-plan.
- 2 Sélectionnez une couleur d'arrière-plan.



\*1 La couleur que vous avez sélectionnée dans **Key Color** est ajoutée à l'image. Si vous sélectionnez « Scan » dans **Key Color**, vous ne pouvez sélectionner cette image.

- 3 Touchez .

### Pour enregistrer une image originale

Vous pouvez charger une image à partir d'un périphérique USB connecté et la choisir comme fond d'écran.

Avant d'entamer cette procédure, il vous faut brancher le périphérique contenant l'image à charger.

- 1 Touchez **User1 Select** ou **User2 Select** dans l'écran d'arrière-plan.
- 2 Sélectionnez l'image à charger.



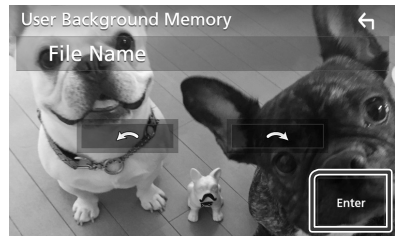

- 3 Touchez **Enter**.



➤ L'image sélectionnée est chargée et l'affichage revient à l'écran d'image de fond.

#### REMARQUE

- Touchez  pour faire tourner dans le sens antihoraire.
- Touchez  pour faire tourner dans le sens horaire.
- Fichiers image : JPEG (.jpg, .jpeg), PNG (.png), BMP (.bmp)

### Configuration de AV

Vous pouvez configurer les paramètres AV.

#### 1 Appuyez sur le bouton **MENU**.

➤ Le menu contextuel s'affiche.

#### 2 Touchez **SETUP**.

➤ L'écran de CONFIGURATION s'affiche.

#### 3 Touchez **AV**.

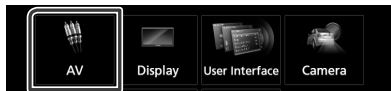

➤ L'écran AV apparaît.

#### 4 Réglez chaque option comme suit.

##### ■ iPod Bluetooth Connection (DDX9717BTS)

Voir **Sélectionnez la méthode de connexion pour émettre le son à partir de la source iPod. (P.25)**.

##### ■ TV Tuner Control (DDX9717BTS)

Configure la connexion du syntoniseur TV sur l'entrée AV.

**ON** : Réglez sur ON lorsque vous raccordez le syntoniseur TV tiers. Le Nom entrée AV1 est définie sur TV. Si vous branchez le syntoniseur TV fabriqué par DOS et regardez la télévision, vous pouvez exécuter des opérations simples en touchant l'écran de cet appareil.

**OFF** (par défaut) : Réglez sur OFF lorsqu'aucun syntoniseur TV tiers n'est branché.

##### ■ AV-OUT

Vous pouvez choisir une source AV dont la sortie doit être envoyée à la prise AV OUTPUT.

ARRÊT, AV-IN, DISQUE, USB, ou iPod

Vous ne pouvez pas sélectionner votre iPod si celui-ci est connecté via Bluetooth.

Si vous sélectionnez un périphérique USB, un iPod, un disque, Spotify, un miroitage, un appareil audio Bluetooth, Apple CarPlay ou Android Auto comme source principale, vous ne pouvez pas sélectionner de périphérique USB ou d'iPod comme source de sortie AV.

##### ■ CarPlay Sidebar

Sélectionnez la position de la barre de contrôle (gauche ou droite) affichée sur le panneau tactile.

« Left » (par défaut) / « Right »

# Contrôle de l'audio

## NOTA

- Chacune des actions décrites dans cette section est accessible depuis le menu multifonctions.

Vous pouvez agir sur les différents paramètres, comme la balance audio ou le niveau du caisson de graves par exemple.

### 1 Appuyez sur le bouton **MENU**.

- Le menu contextuel s'affiche.

### 2 Touchez **Audio**.

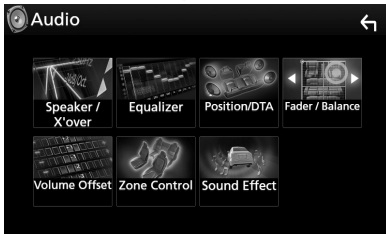

Consultez la section qui suit pour chaque option.

- Configuration de l'enceinte/X'over (**P.63**)
- Contrôler l'égaliseur (**P.66**)
- Configurer la position d'écoute/DTA (**P.69**)
- Contrôle de l'audio général (équilibre avant et arrière/balance) (**P.66**)
- Configurer la compensation de volume (**P.67**)
- Configurer les zones (**P.67**)
- Réglage des effets sonores (**P.68**)

## Configuration de l'enceinte/du répartiteur

### 1 Appuyez sur le bouton **MENU**.

- Le menu contextuel s'affiche.

### 2 Touchez **Audio**.

- L'écran audio s'affiche.

### 3 Touchez **Speaker/X'over**.

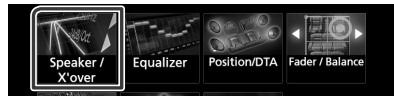

### 4 Choisissez un type de voiture.

Vous pouvez configurer le type de la voiture et le réseau de haut-parleurs, etc.

Dès lors qu'un type de voiture est sélectionné, la temporisation des canaux est automatiquement configurée (pour corriger la synchronisation en sortie de chaque canal) pour que les effets surround soient les plus marqués.



### 5 Touchez le haut-parleur (1) que vous souhaitez paramétrer et configurez chaque option (2) comme suit.



#### ■ Speaker

Vous pouvez sélectionner un type de haut-parleur ainsi que son diamètre afin d'obtenir le meilleur rendu sonore.

Lorsque le type et le diamètre des haut-parleurs sont définis, le réseau de répartition entre haut-parleurs est automatiquement paramétré.

## Contrôle de l'audio

### ■ Location (uniquement pour l'avant, arrière)

Sélectionnez l'emplacement de l'enceinte vous avez fixée.

### ■ Tweeter (Uniquement pour l'avant)

Vous pouvez régler le tweeter quand vous sélectionnez les haut-parleurs avant.

Arrêt, petit, moyen, grand

### ■ X'over

Affiche l'écran de configuration de répartition entre haut-parleurs.

Vous pouvez modifier la configuration de répartition qui a été automatiquement paramétrée lorsque vous avez sélectionné le type de haut-parleur.

Pour plus de détails, veuillez consulter **Configuration du réseau de répartition (P.64)**

## Lorsque le réseau d'enceintes est réglé sur 3 voies :



### REMARQUE

- Pour basculer vers le système d'enceintes à 3 voies, voir **Configuration du système d'enceinte à 3 voies (P.65)**. Connecter des enceintes à 3 voies lorsque le mode sélectionné est à 2 voies peut endommager les enceintes.
- Sélectionnez "None" (Aucun) si vous n'avez pas de haut-parleurs.

## ■ Configuration du réseau de répartition

Vous pouvez définir une fréquence de recouvrement entre haut-parleurs.

### 1 Touchez X'over.



### 2 Touchez l'enceinte pour la configurer.



### 3 Réglez chaque option comme suit.

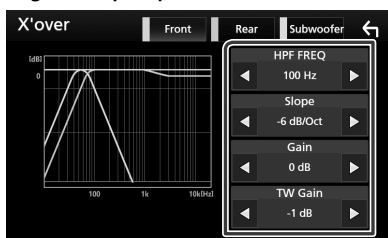

### ■ HPF FREQ

Ajustement du filtre passe-haut. (Lorsque le haut-parleur avant ou arrière est sélectionné dans l'écran de sélection des haut-parleurs)

### ■ LPF FREQ

Ajustement du filtre passe-bas. (Lorsque le caisson de graves est sélectionné dans l'écran de sélection des haut-parleurs)

### ■ Slope \*1

Configure la pente de recouvrement.

### ■ Gain

Règle le niveau du haut-parleur frontal, du haut-parleur arrière ou du niveau du subwoofer.

### ■ TW (Enceinte d'aigus) Gain \*2

Règle le niveau de l'enceinte d'aigus. (Lorsque le haut-parleur avant est sélectionné dans l'écran de sélection des haut-parleurs.)

### ■ Phase Inversion\*3

Configure la phase de sortie du subwoofer.

Cochez **Phase Inversion** pour changer la phase à 180 degrés. (Lorsque le caisson de graves est sélectionné dans l'écran de sélection des haut-parleurs)



- \*1 Uniquement lorsque « LPF FREQ »/« HPF FREQ » est réglé sur un mode autre que « Through » dans **X'over**.
- \*2 Uniquement quand l'option « Tweeter » est réglée sur « Small », « Medium », « Large » dans **Speaker Setup**.
- \*3 Uniquement quand « Subwoofer » est réglée sur un mode autre que « None » dans **Speaker Setup**.

**Lorsque le réseau d'enceintes est réglé sur 3 voies :**

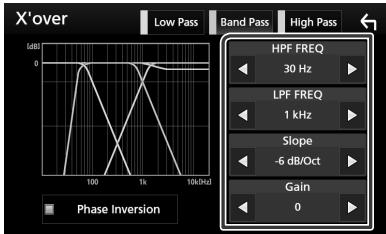

**FREQ (passe haut)**

Ajustement du filtre passe-haut. (Lorsque le haut-parleur des aigus est sélectionné dans l'écran de sélection des enceintes.)

**HPF FREQ, LPF FREQ (Passe de bande)**

Ajustement du filtre passe de bande. (Lorsque l'enceinte du milieu est sélectionnée dans l'écran de sélection des enceintes)

**FREQ (passe bas)**

Ajustement du filtre passe-bas. (Lorsque le caisson de graves est sélectionné dans l'écran de sélection des enceintes)

**Slope** \*3

Configure la pente de recouvrement.

**Gain**

Réglez le gain de chaque enceinte.

**Phase Inversion**\*2

Réglez la phase de sortie du haut-parleur des aigus, des médiums, et des basses.

Cochez **Phase Inversion** pour changer la phase à 180 degrés.

**REMARQUE**

- Pour basculer vers le système d'enceintes à 3 voies, voir **Configuration du système d'enceinte à 3 voies (P.65)**. Connecter des enceintes à 3 voies lorsque le mode sélectionné est à 2 voies peut endommager les enceintes.

**Configuration du système d'enceinte à 3 voies**

Sélectionnez le mode de réseau de transition approprié en fonction du système d'enceintes (système d'enceinte à 2 voies ou système d'enceinte à 3 voies).

**1 Appuyez sur le bouton HOME.**

➤ L'écran d'ACCUEIL apparaît.

**2 Touchez [Grid].**

➤ L'écran de sélection de la source apparaît.

**3 Touchez STANDBY.**

**4 Appuyez sur le bouton ▲ / AV et sur le bouton ▼ simultanément pendant 1 seconde.**

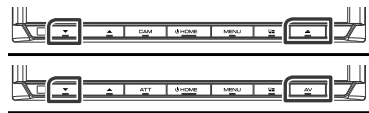

➤ L'écran de sélection du système d'enceinte s'affiche.

**5 Sélectionnez le mode de réseau de transition.**

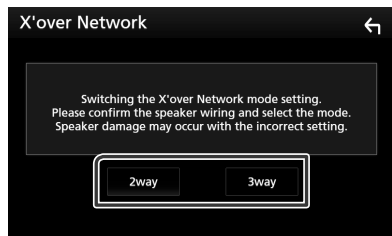

➤ Un écran de confirmation s'affiche.

**6 Appuyez sur Yes.**

**REMARQUE**

- Lorsque le système d'enceintes à 3 voies est sélectionné, les fonctions suivantes sont désactivées.
  - Contrôle de zone
  - Atténuateur du contrôle audio général
  - Focus avant pour la position d'écoute/DTA
  - Sélectionnez les enceintes pour la sortie de son à partir du téléphone portable du Bluetooth HF/Audio.
  - Bip de la configuration d'interface utilisateur
- Connecter des enceintes à 3 voies lorsque le mode sélectionné est à 2 voies peut endommager les enceintes.

### Contrôle de l'audio en général

- 1 Appuyez sur le bouton **MENU**.
  - Le menu contextuel s'affiche.
- 2 Touchez **Audio**.
  - L'écran audio s'affiche.
- 3 Touchez **Fader / Balance**.

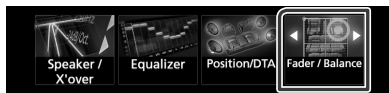

- 4 Réglez chaque option comme suit.

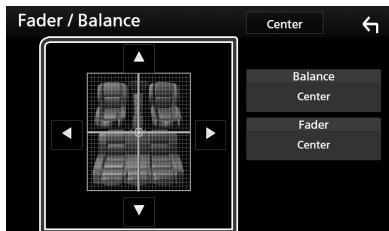

#### ■ Fader/Balance

Réglez la balance en agissant sur les touches périphériques.

- ◀ et ▶ permettent de régler la balance droite/gauche.
- ▲ et ▼ permettent de régler la balance avant/arrière.

#### ■ Center

Annulez le réglage.

### Contrôle d'égaliseur

Vous pouvez régler l'égaliseur en sélectionnant le réglage optimal pour chaque catégorie.

- 1 Appuyez sur le bouton **MENU**.
  - Le menu contextuel s'affiche.
- 2 Touchez **Audio**.
  - L'écran audio s'affiche.
- 3 Touchez **Equalizer**.



- 4 Touchez l'écran pour configurer l'égaliseur graphique comme vous le souhaitez.

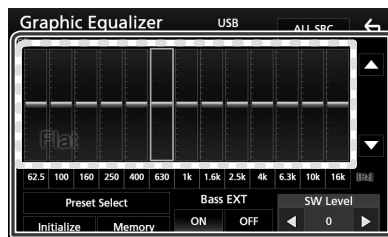

#### ■ Niveau de gain (zone de cadre pointillé)

Réglez le niveau de gain en touchant chacune des barres de fréquences. Vous pouvez sélectionner la barre de fréquence et ajuster son niveau en utilisant ▲, ▼.

#### ■ Preset Select

Affiche l'écran pour présenter à nouveau la courbe prédéfinie de l'égaliseur.

#### ■ Memory

Enregistre la courbe d'égaliseur ajustée de « User1 » à « User4 ».

#### ■ Initialize

La courbe EQ actuelle est revenue en position linéaire.

#### ■ ALL SRC

Appliquer l'égaliseur réglé pour toutes les sources. Appuyez sur **ALL SRC** puis appuyez sur **OK** sur l'écran de confirmation.

#### ■ Bass EXT (Paramètres étendus des graves)

Lorsque cette fonction est active, toute fréquence inférieure à 62,5 Hz est configurée sur le même niveau de gain que la fréquence 62,5 Hz.

#### ■ SW Level

Règle le volume du caisson de graves. Ce réglage n'est pas disponible quand l'option du caisson de graves est réglée sur "None" (Aucun). Voir **Configuration de l'enceinte/du répartiteur (P.63)**.

**Réaffiche la courbe de l'égaliseur**

- 1 Touchez **Preset Select**.
- 2 Sélectionnez la courbe de l'égaliseur.

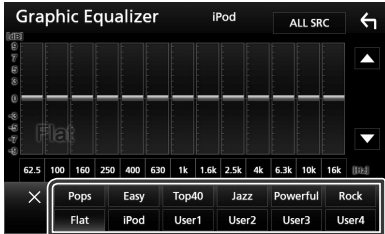

**REMARQUE**

- **iPod** n'est disponible que si l'iPod est la source sélectionnée.

**Enregistrez la courbe de l'égaliseur**

- 1 Réglez la courbe de l'égaliseur.
- 2 Touchez **Memory**.
- 3 Sélectionnez l'emplacement de sauvegarde.

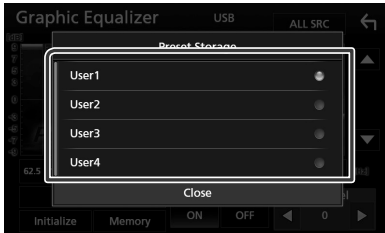

**Décalage du volume**

Réglez finement le volume de la source actuellement sélectionnée pour minimiser la différence de volume entre les différentes sources.

- 1 Appuyez sur le bouton **MENU**.  
➤ Le menu contextuel s'affiche.
- 2 Touchez **Audio**.  
➤ L'écran audio s'affiche.
- 3 Touchez **Volume Offset**.



- 4 Touchez **+** ou **-** pour régler le niveau.

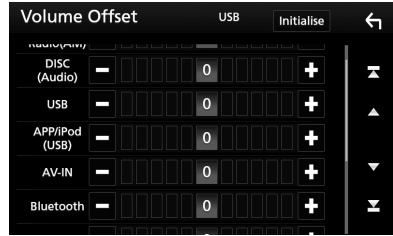

**Initialize**

Revient aux paramètres initiaux.

\* Si vous avez d'abord monté le volume, puis réduit avec la fonction "Volume Offset" (Décalage du volume), le niveau sonore peut être extrêmement élevé si vous passez brusquement sur une autre source.

**Contrôle de zone**

Vous pouvez sélectionner des sources différentes selon qu'elles sont utilisées à l'avant ou à l'arrière du véhicule.

- 1 Appuyez sur le bouton **MENU**.  
➤ Le menu contextuel s'affiche.
- 2 Touchez **Audio**.  
➤ L'écran audio s'affiche.
- 3 Touchez **Zone Control**.



➤ L'écran de contrôle de zone s'affiche.

- 4 Touchez **Zone Select**.
- 5 Touchez **Dual Zone**.

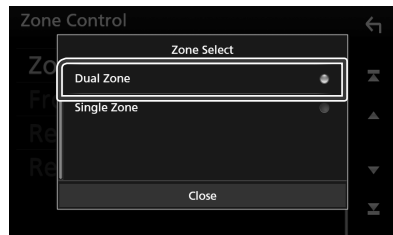

## 6 Réglez chaque source comme suit.

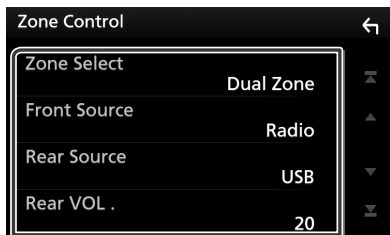

### ■ Zone Select

Touchez **Single Zone** pour désactiver la fonction de double zone.

### ■ Front Source Rear Source

Sélectionnez la source audio pour chaque option.

### ■ Rear VOL.

Règle le volume de la source arrière.

## REMARQUE

- Lorsque le son du canal arrière est activé, la source audio envoyée en sortie à la prise AV OUTPUT passe également sur la même source.
- Lorsque la fonction de double zone est active, les fonctions suivantes sont indisponibles.
  - Signal de sortie au caisson de graves
  - Niveau du caisson de graves/accrutation des graves (**P.68**)
  - Contrôle d'égaliseur/Effet sonore/Position d'écoute (**P.66, 68, 69**)
  - Configuration des enceintes (**P.63**)
  - Lecture de fichier source à son en haute résolution
- Vous ne pouvez pas sélectionner votre iPod si celui-ci est connecté via Bluetooth.
- Si vous sélectionnez un périphérique USB, un iPod, un disque, un miroitage, un appareil audio Bluetooth, Apple CarPlay ou Android Auto comme source à l'avant du véhicule, vous ne pouvez pas sélectionner de périphérique USB ou iPod comme source à l'arrière.

## Effet sonore

Vous pouvez paramétrer les effets sonores.

### 1 Appuyez sur le bouton **MENU**.

► Le menu contextuel s'affiche.

### 2 Touchez **Audio**.

► L'écran audio s'affiche.

### 3 Touchez **Sound Effect**.



## 4 Réglez chaque option comme suit.

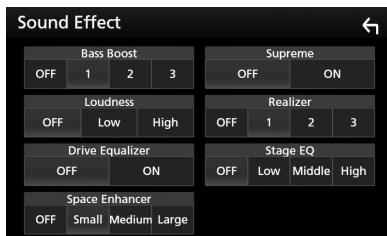

### ■ Bass Boost

Règle le niveau d'amplification des graves entre les choix « OFF »/« 1 »/« 2 »/« 3 ».

### ■ Loudness

Définit les niveaux d'amplification des graves et des aigus.

« OFF », « Low », « High »

### ■ Drive Equalizer

Réduit le bruit de la conduite en augmentant la bande passante.

« OFF », « ON »

### ■ Space Enhancer

Sélectionner la sensation d'amélioration de l'espace sonore.

« OFF »/« Small » (petit)/« Medium » (moyen)/« Large » (grand).

### ■ Supreme

Active/Désactive la fonction Supreme.

Technologie permettant d'incrémenter et de compléter, à l'aide de l'algorithme propriétaire, la bande haute fréquence qui est interrompue lors de l'encodage.

■ **Realizer**

Rend virtuellement le son plus réaliste à l'aide du système Digital Signal Processor (DSP) (processeur à signal numérique).

Sélectionnez le niveau parmi « OFF »/« 1 »/« 2 »/« 3 ».

■ **Stage EQ**

Vous pouvez régler virtuellement la hauteur des enceintes afin de les adapter à votre position d'écoute.

« OFF »/« Low » (bas)/« Middle » (moyen)/« High » (haut).

**Position d'écoute/DTA**

Position d'écoute/DTA vous permet d'améliorer le champ sonore en fonction de la position du siège dans lequel vous êtes assis.

Position d'écoute/DTA vous permet de régler « Listening Position » et « Front Focus ». Vous ne pouvez pas activer les deux options en même temps.

**1 Appuyez sur le bouton MENU.**

► Le menu contextuel s'affiche.

**2 Touchez Audio.**

► L'écran audio s'affiche.

**3 Touchez Position/DTA.**



- Configurer la position d'écoute (P.69)
- Configurer le focus avant (P.70)

■ **Position d'écoute**

Réglez le délai de temporisation du son car les enceintes les plus proches du siège sélectionné présentent un délai plus important, de sorte que le son de chaque enceinte atteigne l'auditeur au même moment.

**1 Touchez Listening Position sur l'écran Position/DTA.**

**2 Sélectionnez la position d'écoute parmi les choix Front R, Front L, Front All et All.**



**Contrôle de DTA position**

Vous pouvez ajuster finement votre position d'écoute.

**1 Touchez Adjust.**

**2 Touchez Delay.**

**3 Touchez ◀ ou ▶ pour ajuster le délai de l'enceinte sélectionnée.**

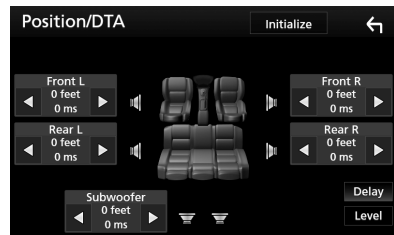

**4 Touchez Level.**

**5 Touchez ◀ ou ▶ pour ajuster le niveau sonore de l'enceinte sélectionnée.**

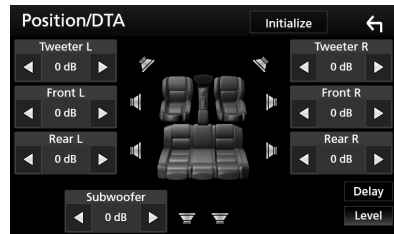

**REMARQUE**

- Pour retourner au réglage initial de Retard et Niveau, touchez **Initialize** et **YES** sur l'écran de confirmation.

### Focus avant

Il s'agit de la fonction pour concentrer l'image sonore imaginaire à l'avant du siège sélectionné.

- 1 Touchez **Front Focus** sur l'écran Position/DTA.
- 2 Sélectionnez une position de focus avant.

Pour **Front All** et **All**, sélectionnez Priorité G ou D en fonction du côté où vous souhaitez placer l'image sonore imaginaire.



### Ajustement précis du focus avant

- 1 Touchez **Adjust**.
- 2 Touchez **Delay**.
- 3 Réglez chaque option comme suit.

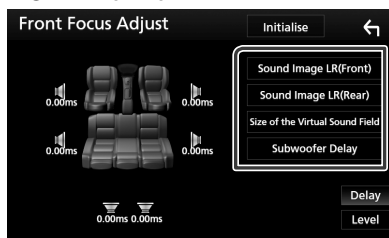

#### ■ Sound Image LR (Front)

Ajustez l'image sonore pour la concentrer à l'avant des sièges avant.

#### ■ Sound Image LR (Rear)

Ajustez l'image sonore pour la concentrer à l'avant des sièges arrière.

#### ■ Size of the Virtual Sound Field

Ajustez la taille de l'image sonore pour l'adapter à vos goûts. Si l'image sonore est basculée depuis l'avant, ajustez-la avec **Sound Image LR (Front)** ou **Sound Image LR (Rear)**.

#### ■ Subwoofer Delay

Ajustez la temporisation du subwoofer.

- 4 Touchez **Level**.
- 5 Touchez ◀ ou ▶ pour ajuster le niveau sonore de l'enceinte sélectionnée.

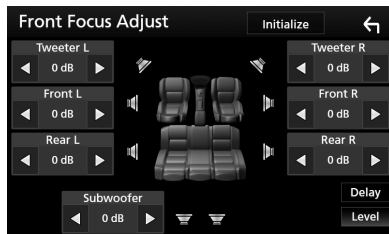

#### REMARQUE

- Pour retourner au réglage initial de Retard et Niveau, touchez **Initialize** et **YES** sur l'écran de confirmation.

# Télécommande

Cet appareil peut être utilisé avec une télécommande KNA-RCDV331 (accessoire en option).

## ⚠ ATTENTION

- Placez la télécommande dans un endroit où elle ne risque pas de bouger durant le freinage ou au cours d'autres manœuvres. Si la télécommande tombait et se retrouvait coincée sous les pédales alors que le véhicule est en marche, cela pourrait entraîner un danger.
- Ne pas laisser la pile près d'une flamme ou en plein soleil. Ceci peut provoquer un incendie, une explosion ou une surchauffe excessive.
- Ne pas recharger, court-circuiter, casser ni chauffer la pile, et ne pas la mettre au feu. Ces actions peuvent provoquer des fuites du liquide de la pile. Si du liquide entrait en contact avec vos yeux ou vos vêtements, rincez immédiatement à grande eau et consultez un médecin.
- Placez la pile hors de portée des enfants. Dans l'éventualité peu probable où un enfant avalerait la pile, veuillez consulter immédiatement un médecin.

## Installation des piles

Si la télécommande fonctionne uniquement quand elle se trouve à de courtes distances, ou ne fonctionne pas du tout, il est possible que les piles soient déchargées.

Si tel est le cas, remplacez les deux piles par des neuves.

- 1 Insérez 2 piles "AAA"/"R03" en respectant les polarités  $\oplus$  et  $\ominus$ , comme indiqué sur le schéma à l'intérieur du boîtier.

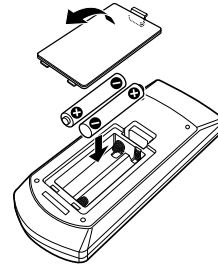

## Fonctions des boutons de la télécommande

### Sélection du mode d'utilisation

Les fonctions de la télécommande sont différentes selon la position du sélecteur.

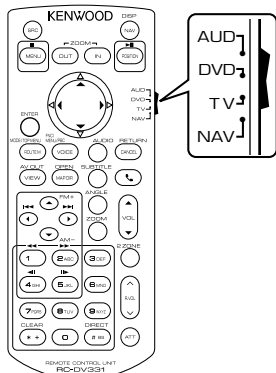

#### ■ Mode AUD

Passer à ce mode pour commander une source sélectionnée, une source de syntoniseur, etc.

#### ■ Mode DVD

Passer à ce mode pour lire un disque à contenu multimédia, notamment un DVD, VCD ou CD.

#### ■ Mode NAV (navigation)

Non utilisé.

#### ■ Mode TV

Non utilisé.

### REMARQUE

- Pour contrôler un lecteur qui n'est pas intégré à l'appareil, sélectionnez le mode "AUD".

### Mode de recherche directe

Si vous utilisez la télécommande, vous pouvez passer directement au fichier, au morceau, ou au chapitre souhaité, etc. en entrant le numéro correspondant au contenu.

### REMARQUE

- Cette action n'est pas possible avec un périphérique USB et un iPod.

### 1 Appuyez plusieurs fois sur le bouton #BS jusqu'à afficher le contenu voulu.

Les contenus disponibles sont différents selon la source.

#### ■ DVD

Numéro de titre/Numéro de chapitre

#### ■ VCD 1.X et 2.X (PBC OFF)

Numéro de piste

#### ■ VCD 2.X (PBC ON)

Numéro de scène/numéro de piste

#### ■ CD de musique

Numéro de piste

#### ■ Radio

Fréquence

### 2 Entrez le numéro du contenu à lire à l'aide du clavier numérique.

### 3 Avec un DVD, un VCD, ou un CD musical, appuyez sur le bouton ENTER.

Avec la radio, appuyez sur le bouton ◀ ou ▶.

➤ Le contenu demandé est lu.



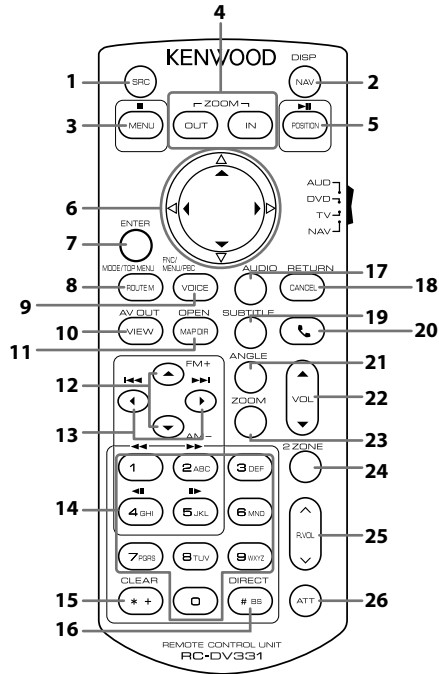

	Nom des touches	Changement de mode	Fonction
1	SRC	AUD	Passé à la source à utiliser. En mode mains-libres, raccroche le téléphone.
2	NAV	–	Alterne entre les écrans de navigation et de source.
3	MENU	DVD	Arrête la lecture et mémorise le dernier point où le disque a été arrêté. Appuyez deux fois pour supprimer ce dernier point.
4	OUT, IN	–	Non utilisé.
5	POSITION	AUD, DVD	Met en pause la piste ou le fichier, et reprend la lecture après un double appui. Pendant l'écoute de la radio en mode AUD, sélectionne le mode de recherche.
6	Touches du curseur	DVD	Commande le mouvement du curseur dans le menu du DVD.
7	ENTER	AUD, DVD	Applique la fonction sélectionnée.
8	ROUTE M	AUD	Le mode d'écran change chaque fois que vous appuyez sur cette touche pendant la lecture vidéo.
		DVD	Retourne au menu supérieur du DVD.
9	VOICE	AUD	Affiche l'écran de contrôle de la source en cours. (USB, iPod, DISQUE)
		DVD	Affiche le menu du DVD. Active ou désactive la commande de lecture pendant la lecture d'un VCD.
10	VIEW	AUD, DVD	Sélectionne successivement les sources AV à envoyer en sortie.

	Nom des touches	Changement de mode	Fonction
11	MAP DIR	AUD, DVD	Alterne entre les angles d'affichage à chaque appui.
12	▲/▼	AUD, DVD	Sélectionne le dossier à utiliser. Avec la radio comme source en mode AUD, sélectionnez la bande FM/AM à recevoir.
13	◀/▶	AUD, DVD	Sélectionne la piste ou le fichier à lire. Avec la radio comme source en mode AUD, alterne entre les stations reçues par l'appareil.
14	Touches numérotées	AUD	Indique le numéro à rechercher en mode de recherche directe. Pour plus de détails sur le mode de recherche directe, voir <b>Mode de recherche directe (P.72)</b> .
		DVD	<ul style="list-style-type: none"> <li>• Appuyez sur <b>1 2</b> pour obtenir l'avance/retour rapide.</li> <li>• Appuyez sur <b>4 5</b> pour obtenir le ralenti avant/arrière. Ralentit la vitesse de reproduction chaque fois que vous appuyez sur cette touche.*</li> </ul> *DVD uniquement
15	* +	DVD	Efface le numéro.
16	# BS	AUD, DVD	Passé en mode de recherche directe. Pour plus de détails sur le mode de recherche directe, voir <b>Mode de recherche directe (P.72)</b> .
17	AUDIO	DVD	Change la langue audio à chaque pression de cette touche.
18	CANCEL	DVD	Affiche l'écran précédent.
19	SUBTITLE	DVD	Change la langue des sous-titres.
20		–	Quand un appel est reçu, répond à l'appel.
21	ANGLE	DVD	Change l'angle de l'image à chaque pression de cette touche.
22	Vol ▲▼	–	Règle le volume.
23	ZOOM	DVD	Alterne entre les rapports de zoom (2, 3, 4, Arrêt) chaque fois que vous appuyez sur cette touche.
24	2 ZONE	AUD, DVD	Active ou désactive la fonction Dual Zone.
25	R.VOL ^▼	–	Règle le volume à l'arrière quand la fonction Dual Zone est activée.
26	ATT	–	Baisse le volume sur simple appui sur la touche. Rétablit le niveau précédent du volume après un double appui sur la touche.

# Connexion/Installation

## Avant l'installation

Avant d'installer cet appareil, veuillez prendre les mesures de précaution suivantes.

### ▲ AVERTISSEMENTS

- Si vous branchez le câble d'allumage (rouge) et le câble de la batterie (jaune) au châssis de la voiture (masse), il peut y avoir un court-circuit entraînant, à son tour, un incendie. Il faut toujours brancher ces câbles à la source d'alimentation fonctionnant via le boîtier de fusibles.
- Ne débranchez pas le fusible du câble d'allumage (rouge) ni du câble de la batterie (jaune). L'alimentation électrique doit être connectée aux câbles via le fusible.

### ▲ ATTENTION

- Installez cet appareil dans la console du véhicule. Ne touchez pas les éléments métalliques de cet appareil pendant et juste après l'utilisation de l'appareil. Les éléments métalliques tels que le dissipateur thermique et le coffret sont très chauds.

### REMARQUE

- Le montage et le câblage de ce produit requièrent expérience et savoir-faire. Pour des questions de sécurité, les travaux de montage et de câblage doivent être effectués par des professionnels.
- Veuillez à brancher l'appareil à une alimentation électrique négative de 12 Vcc avec mise à la terre.
- N'installez pas l'appareil dans un endroit directement exposé aux rayons du soleil, à une chaleur excessive ou à l'humidité. Évitez également les endroits trop poussiéreux ou susceptibles d'être éclaboussés par de l'eau.
- N'utilisez pas vos propres vis. N'utilisez que les vis fournies. L'utilisation de vis non appropriées risque d'endommager l'appareil.
- Si l'appareil n'est pas sous tension (« There is an error in the speaker wiring. Please check the connections. » (Il y a un problème avec le câblage du haut-parleur. Veuillez vérifier les branchements) s'affiche), le câble du haut-parleur est peut-être en court-circuit ou est en contact avec le châssis du véhicule et la fonction de protection a peut-être été enclenchée. C'est

pourquoi il faut vérifier le câble de l'enceinte.

- Si l'allumage de votre véhicule ne possède pas de position ACC, branchez les câbles d'allumage à une source d'alimentation que la clé de contact peut allumer ou éteindre. Si vous branchez le câble d'allumage à une source d'alimentation à tension constante comme les câbles de la batterie, il se peut que la batterie se décharge.
- Si la console est dotée d'un couvercle, veuillez à installer l'appareil de sorte que la façade ne heurte pas le couvercle quand elle s'ouvre ou se ferme.
- Si le fusible saute, vérifiez d'abord que les câbles ne se touchent pas afin d'éviter tout court-circuit, puis remplacez l'ancien fusible par un nouveau fusible de même puissance.
- Isolez les câbles non connectés avec un ruban vinyl, ou tout autre matériau similaire. Pour éviter tout court-circuit, ne retirez pas les capuchons placés aux extrémités des câbles non connectés ou des bornes.
- Branchez correctement les câbles de l'enceinte aux bornes correspondantes. L'appareil peut subir des dommages et ne plus fonctionner si vous partagez les fils ⊖ ou les mettez à la masse avec une partie métallique du véhicule.
- Si seulement deux enceintes sont branchées au système, branchez les connecteurs soit aux bornes de sortie avant soit aux bornes de sortie arrière (ne pas mélanger les bornes de sortie avant et arrière). Par exemple, si vous connectez le connecteur ⊕ de l'enceinte gauche à une borne de sortie avant, ne connectez pas le connecteur ⊖ à une borne de sortie arrière.
- Une fois l'appareil installé, vérifiez que les feux de freinage, les clignotants et les essuie-glace, etc. du véhicule fonctionnent correctement.
- L'angle de montage de l'appareil doit être inférieur ou égal à 30°.
- Cet appareil est équipé d'un ventilateur destiné à réduire la température interne. Ne montez pas l'appareil dans un endroit où les orifices du ventilateur seraient obstrués. L'obstruction de ces orifices empêcherait le refroidissement de la température interne du ventilateur, provoquant alors un dysfonctionnement.

## Connexion/Installation

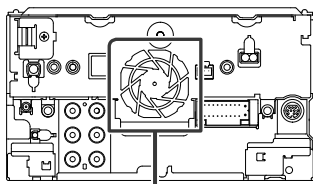



Ventilateur

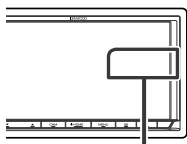

- N'exercez pas de pression excessive sur la surface du panneau lors de l'installation de l'appareil dans le véhicule. Cela risque de rayer la surface, de l'endommager ou d'entraîner une défaillance.
- Il se peut que la réception soit mauvaise si des objets métalliques se trouvent à proximité de l'antenne Bluetooth.

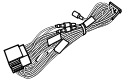

Antenne Bluetooth

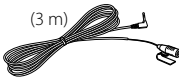
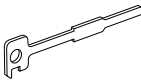
### Accessoires fournis pour l'installation

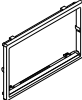
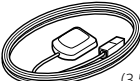
①		x1
②	 (Noir 1 m)	x1
③ <sup>(1)</sup>	 (Gris 1 m)	x1
④	 (3 m)	x1
⑤		x2

⑥		x1
⑦	 (3,5 m)	x1
⑧		x1

<sup>(1)</sup> DDX9717BTS uniquement

### Procédure d'installation

- 1) Pour éviter les courts-circuits, retirez la clé de contact, puis débranchez la borne  $\ominus$  de la batterie.
- 2) Veillez à effectuer correctement les connexions des câbles d'entrée et de sortie pour chaque appareil.
- 3) Branchez le câble sur le faisceau de fils.
- 4) Prenez le connecteur B sur le faisceau de fils, puis branchez-le au connecteur de l'enceinte dans votre véhicule.
- 5) Prenez le connecteur A sur le faisceau de fils, puis branchez-le à la prise d'alimentation externe de votre véhicule.
- 6) Branchez le connecteur du faisceau de fils sur l'appareil.
- 7) Installez l'appareil dans votre véhicule.
- 8) Reconnectez la borne  $\ominus$  de la batterie.
- 9) Procédez au réglage initial.  
Voir **Configuration initiale (P.8)**.

## Installation de l'appareil

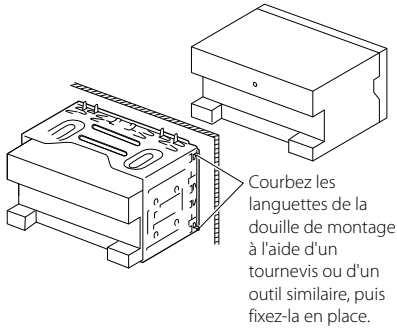

### Plaque de garniture

- 1) Fixez l'accessoire (6) sur l'appareil.

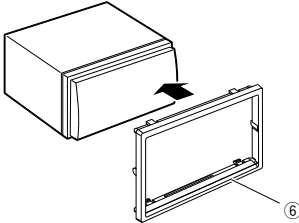

### Antenne GPS

L'antenne GPS est installée à l'intérieur du véhicule. Elle doit être installée dans une position aussi horizontale que possible pour permettre une réception aisée des signaux satellite GPS.

Montage de l'antenne GPS à l'intérieur du véhicule :

- 1) Nettoyez votre tableau de bord ou autre surface de montage.
- 2) Retirez le séparateur de la plaque métallique (accessoire 8).
- 3) Appuyez fermement la plaque métallique (accessoire 8) contre votre tableau de bord ou une autre surface de montage. Vous pouvez courber la plaque de métal (accessoire 8) pour l'adapter à une surface incurvée, si nécessaire.
- 4) Retirez le séparateur de l'antenne GPS (accessoire 7), et fixez l'antenne sur la plaque métallique (accessoire 8).

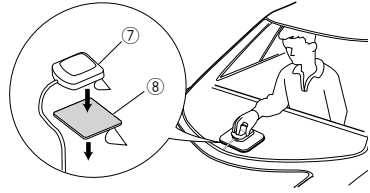

### REMARQUE

- Selon le type de véhicule, il se peut que la réception des signaux satellite GPS ne soit pas possible avec une installation intérieure.
- Veuillez installer l'antenne GPS à distance des antennes utilisées pour les radios CB ou les télévisions par satellite.
- L'antenne GPS doit être installée à au moins 30 cm (12 pouces) du téléphone portable ou de toute autre antenne de transmission. Ces types de communication peuvent interférer avec les signaux du satellite GPS.
- Le fait de peindre l'antenne GPS avec une peinture (métallique) peut entraîner une baisse de performance.

### Microphone

- 1) Vérifiez la position d'installation du microphone (accessoire 4).
- 2) Nettoyez la surface d'installation.
- 3) Retirez le séparateur du microphone (accessoire 4) et collez le microphone à l'emplacement indiqué ci-dessous.
- 4) Branchez le câble du microphone sur l'appareil en le fixant à divers endroits à l'aide de ruban adhésif ou de toute autre méthode appropriée.
- 5) Réglez l'orientation du microphone (accessoire 4) en direction du conducteur.

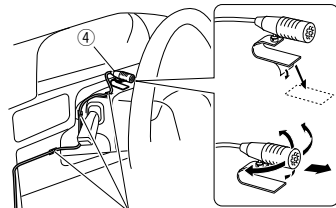

Fixez un câble avec du ruban spécialement prévu à cet effet.

### ■ Retrait de la plaque de garniture

- 1) Engagez les broches d'arrêt de la clé d'extraction (accessoire ⑤) et retirez les deux loquets du niveau inférieur. Abaissez la plaque de finition (accessoire ⑥) et poussez-la en avant, comme indiqué sur la figure.

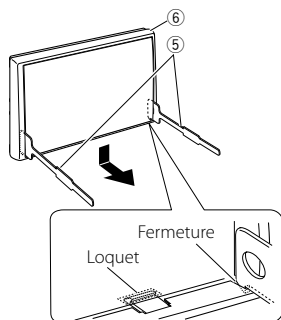

#### REMARQUE

- La plaque de garniture peut être retirée du côté supérieur avec la même méthode.

- 2) Une fois le niveau inférieur retiré, retirez les deux emplacements supérieurs.

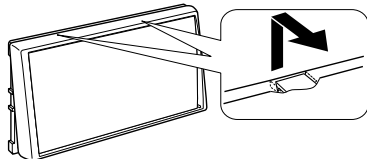

### ■ Retrait de l'appareil

- 1) Retirez la plaque de garniture en vous référant à l'étape 1 dans « Removing the trim plate ».
- 2) Insérez les deux clés d'extraction (accessoire ⑤) profondément dans les logements de chaque côté, comme illustré.

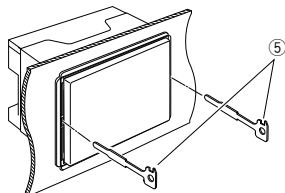

- 3) Rabattez la clé d'extraction vers le bas, et tirez l'appareil à mi-distance tout en appuyant vers l'intérieur.

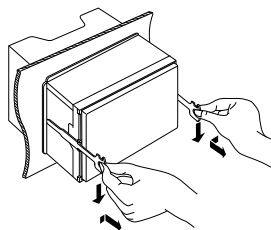

#### REMARQUE

- Veillez à ne pas vous blesser avec les broches d'arrêt sur la clé d'extraction.

- 4) Tenez l'appareil des deux mains et faites-le sortir complètement en veillant à ne pas le laisser tomber.

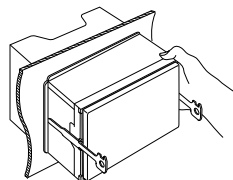

## ■ Connexion des câbles sur les contacts électriques

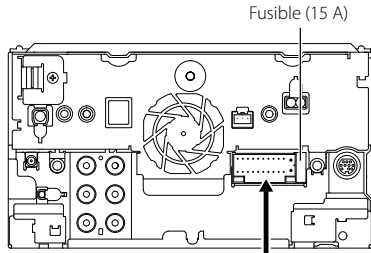

- A** : Noir (Conducteur de terre)
- B** : Jaune (Câble de la batterie)
- C** : Rouge (Câble d'allumage)

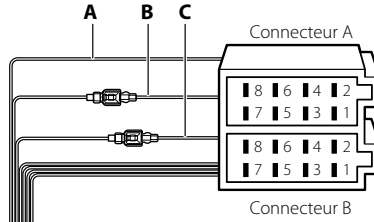
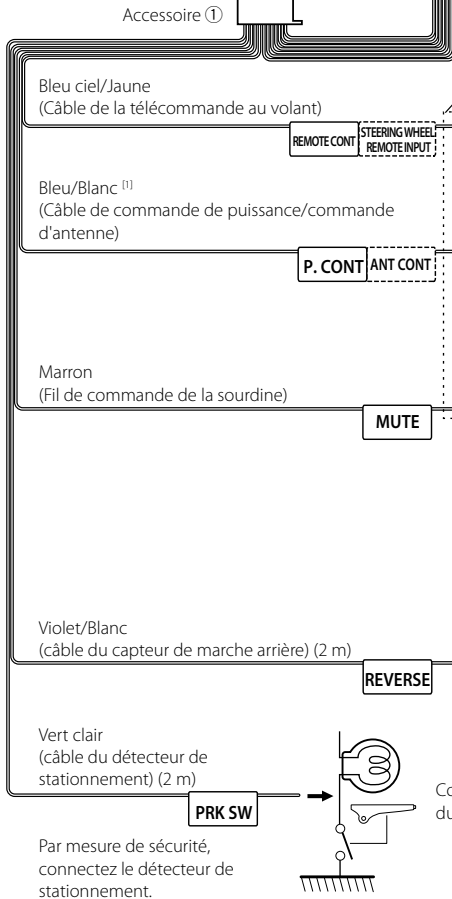

Si aucune connexion n'est faite, ne laissez pas le câble sortir de la languette.

Vers la télécommande au volant  
Pour utiliser la fonction de télécommande au volant, vous avez besoin d'un adaptateur de télécommande spécial (non fourni) qui correspond à votre véhicule.

À brancher à la borne de commande motorisée avec l'amplificateur de puissance en option, ou à la borne d'alimentation de l'amplificateur de puissance d'une antenne de type film ou courte.

Connectez à la borne qui est mise à la masse lorsque le téléphone sonne ou pendant les conversations.

Connexion au faisceau du feu de marche arrière du véhicule lors de l'utilisation de la vue arrière de la caméra.

Connexion au commutateur de détection du frein à main.

[1] [2]: Bleu/Blanc est fourni en 2 fils, [1] et [2]. Sortie totale du fil bleu/blanc ([1] + [2]) : 12 V  $\overline{\overline{=}}$  350 mA

## Guide de fonctionnement du connecteur du faisceau de fils (Accessoire ①)

Broche	Couleur et fonction	
A-4	Jaune	Batterie
A-5	Bleu/Blanc <sup>(2)</sup>	Réglage de puissance
A-6	Orange/Blanc	Dimmer/ Gradateur
A-7	Rouge	Allumage (ACC)
A-8	Noir	Branchement à la terre (masse)
B-1/B-2	Violet (+)/ Violet/Noir (-)	Arrière droit
B-3/B-4	Gris (+)/ Gris/Noir (-)	Avant droit
B-5/B-6	Blanc (+)/ Blanc/Noir (-)	Avant gauche
B-7/B-8	Vert (+)/ Vert/Noir (-)	Arrière gauche

\*Impédance d'enceinte 4-8 Ω

### ⚠ AVERTISSEMENT relatif au branchement du connecteur ISO

La disposition des broches du connecteur ISO dépend du type de véhicule que vous conduisez. Vérifiez que les branchements sont corrects afin d'éviter tout risque d'endommagement de l'appareil. La connexion par défaut du faisceau de fils est décrite à la position (1) ci-dessous. Si les broches du connecteur ISO sont placées comme l'indique la position (2), effectuez le branchement selon le schéma. Veuillez rebrancher le câble comme indiqué à la position (2) ci-dessous pour installer l'appareil dans les véhicules Volkswagen, etc.

#### (1): Paramètre par défaut

Le rouge (broche A-7) du connecteur ISO du véhicule est relié à l'allumage, et le jaune (broche A-4) est relié à l'alimentation électrique constante.

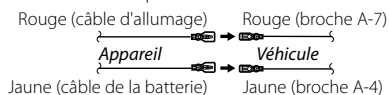

(2)

Le rouge (broche A-7) du connecteur ISO du véhicule est relié à l'allumage, et le jaune (broche A-4) est relié à l'alimentation électrique constante.

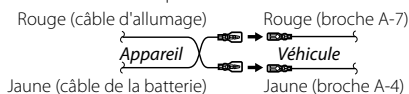

## Configuration du système d'enceinte à 3 voies

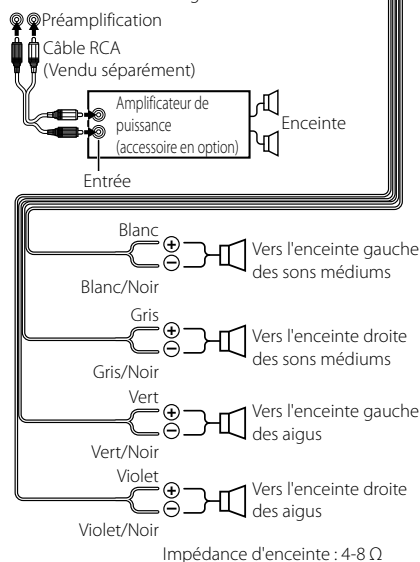
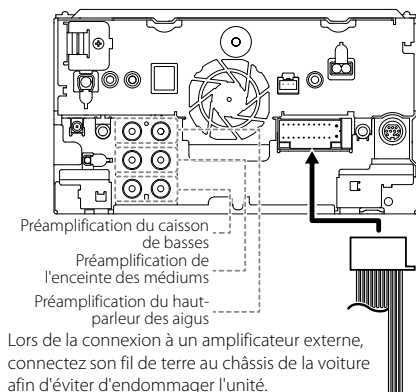

### REMARQUE

- Pour la configuration du système d'enceintes, voir **Configuration du système d'enceinte à 3 voies (P.65)**.
- Pour la configuration des enceintes et du répartiteur, voir **Contrôle de l'audio (P.63)**.
- Pour connecter les fils des enceintes aux bornes autres que les bornes des enceintes ou les bornes de préamplification, voir **Connexion du système et des composants externes (P.81)** et **Connexion des câbles sur les contacts électriques (P.79)**.



## Connexion du système et des composants externes

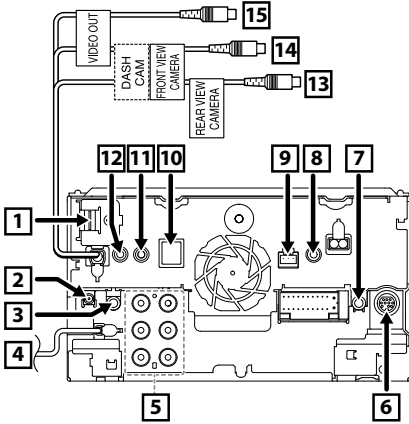

- 1** Entrée HDMI/ MHL (DDX9717BTS uniquement)  
Tension d'alimentation maximum pour MHL : 5 V  $\equiv$  900 mA  
Retirez la protection lorsque vous branchez le câble au connecteur HDMI/MHL. Après avoir branché le câble, remettez la protection en place.

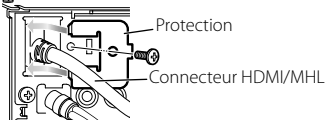

- 2** Antenne DAB CX-DAB 1 (accessoire optionnel) (DMX7017DABS uniquement)  
**⚠**  
L'utilisation de l'accessoire en option CX-DAB1 comme antenne de radiodiffusion numérique est recommandée.  
Lors de l'utilisation d'une antenne de radiodiffusion numérique disponible dans le commerce, le diamètre du connecteur SMB doit être de 6,5 mm maximum.

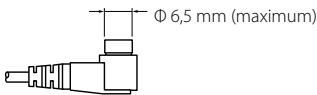

- 3** Sortie audio et AV (mini jack  $\varnothing$ 3,5)

- 4** Entrée de l'antenne FM/AM

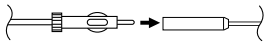

- 5** Lors de la connexion à un amplificateur externe, connectez son fil de terre au châssis de la voiture afin d'éviter d'endommager l'unité.

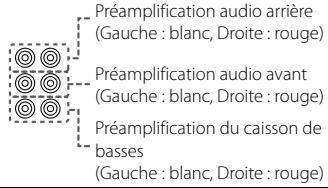

- 6** I/F externe (DDX9717BTS uniquement)  
Courant d'alimentation maximum : 12 V  $\equiv$  500 mA

- 7** Sortie télécommande syntoniseur TV (DDX9717BTS uniquement)

- 8** DDX9717BTS :  
Entrée AV-IN (CA-C3AV ; accessoire en option) DMX7017DABS/ DMX7017BTS :  
Entrée AV-IN (CA-C3AV ; accessoire en option)/  
Caméra du tableau de bord

- 9** Interface de la caméra du tableau de bord  
Connectez une caméra de tableau de bord DRV-N520 (accessoire en option). **(P.83)**

- 10** Accessoire ⑦ : Antenne GPS

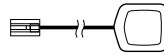

- 11** Accessoire ④ : Microphone Bluetooth

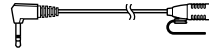

- 12** Connexion au faisceau des commandes au volant du véhicule. Contactez votre revendeur KENWOOD pour en savoir plus.

- 13** Entrée de la caméra vue arrière (jaune)

- 14** Entrée de la caméra vue avant/caméra du tableau de bord (jaune) (DDX9717BTS uniquement)

- 15** Sortie vidéo (jaune)

## ■ Connecter un périphérique USB

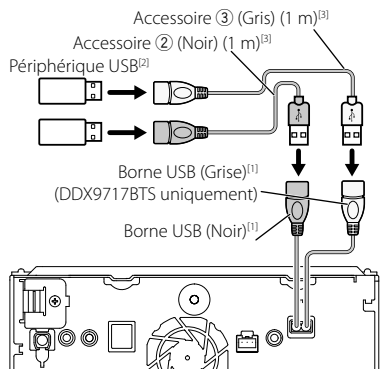

<sup>11</sup> Tension d'alimentation maximum pour USB : DC 5 V  $\overline{\overline{=}}$  1,5 A

<sup>22</sup> Vendu séparément/Utilisez l'accessoire CA-U1EX pour rallonger le câble si nécessaire. (Max 500 mA, 5 V)

<sup>33</sup> Voir **Fixation d'un câble prolongateur USB (P.82)**.

## ■ Connexion de l'adaptateur d'affichage sans fil pour utiliser le smartphone/iPod/iPhone par une connexion sans fil (DDX9717BTS)

Adaptateur d'affichage sans-fil :  
KCA-WL100 (Vendu séparément)

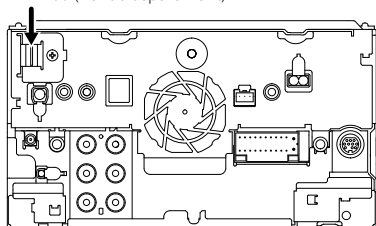

## ■ Fixation d'un câble prolongateur USB

Fixez le câble prolongateur USB avec une bande isolante ou similaire afin que ses connecteurs ne soient pas débranchés.

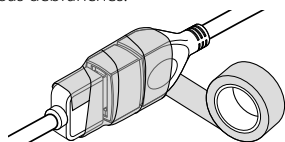

## ■ Branchement d'un iPod/iPhone

### ● Connecteur lumineux

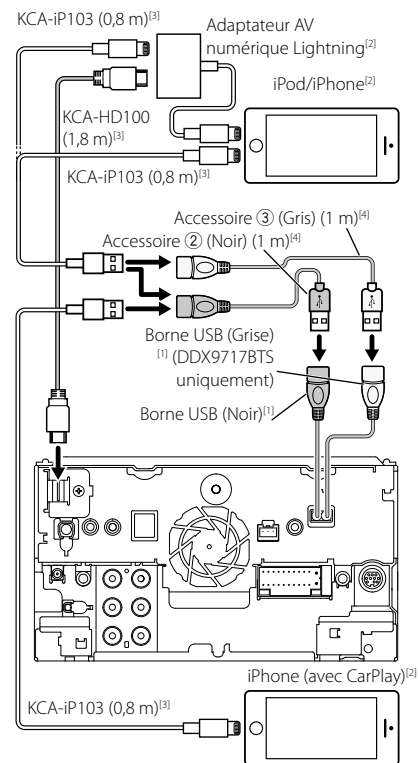

<sup>11</sup> Tension d'alimentation maximum pour USB : DC 5 V  $\overline{\overline{=}}$  1,5 A

<sup>22</sup> Vendu séparément

<sup>33</sup> Accessoire proposé en option

<sup>44</sup> Voir **Fixation d'un câble prolongateur USB (P.82)**.

## Connecter un smartphone Android

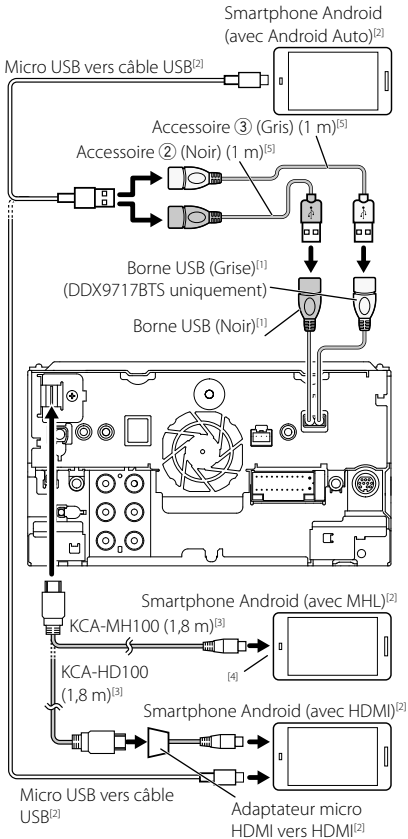

<sup>[1]</sup> Tension d'alimentation maximum pour USB : DC 5 V  $\overline{\text{---}}$  1,5 A

<sup>[2]</sup> Vendu séparément

<sup>[3]</sup> Accessoire proposé en option

<sup>[4]</sup> Si nécessaire, utilisez l'adaptateur de transformation pour connecter les smartphones.

<sup>[5]</sup> Voir **Fixation d'un câble prolongateur USB (P.82)**.

## Connexion d'une Caméra du tableau de bord

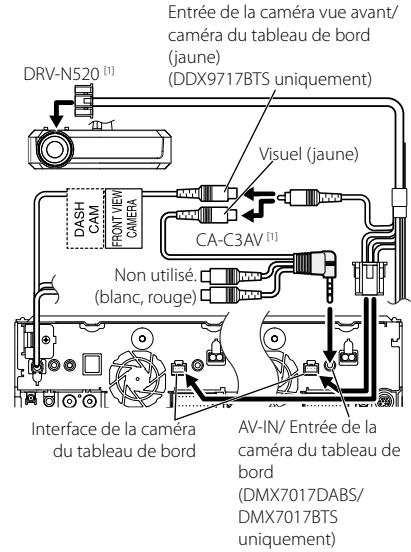

<sup>[1]</sup> Accessoire proposé en option

# Dépannage

## Problèmes et solutions

Si un problème quel qu'il soit survient, vérifiez tout d'abord dans le tableau suivant s'il n'est pas traité.

### REMARQUE

- Certaines fonctions de cet appareil peuvent être désactivées à cause de certains réglages effectués sur cet appareil.
- Ce qui pourrait ressembler à un dysfonctionnement de votre appareil peut être le simple fruit d'une mauvaise utilisation ou d'un branchement défectueux.

## ■ Sur le thème des réglages

- **Impossible de régler le subwoofer.**
- **Impossible de configurer la phase du subwoofer.**
- **Aucune sortie émise par le subwoofer.**
- **Impossible de configurer le filtre passe-bas.**
- **Impossible de configurer le filtre passe-haut.**

Le caisson de graves n'est pas actif.

- Activez le caisson de graves. Voir **Configuration de l'enceinte/du répartiteur (P.63)**.

La fonction de double zone est active.

- Désactivez la fonction de double zone. Voir **Contrôle de zone (P.67)**.

- **Impossible de sélectionner la destination de sortie de la sous-source dans la Dual zone.**
- **Impossible de régler le volume des enceintes arrière.**

La fonction de double zone est inactive.

- Activez la fonction de double zone. Voir **Contrôle de zone (P.67)**.

- **Impossible de configurer l'égaliseur.**
- **Impossible de configurer le réseau du répartiteur.**

La fonction de double zone est active.

- Désactivez la fonction de double zone. Voir **Contrôle de zone (P.67)**.

## ■ Sur le thème des fonctions audio

### La réception de la radio est médiocre.

L'antenne de la voiture n'est pas déployée.

- Sortez l'antenne sur toute sa longueur.

Le fil d'antenne n'est pas branché.

- Branchez correctement le fil. Voir **Connexion du système et des composants externes (P.81)**.

### Sélection impossible d'un dossier.

La fonction de lecture aléatoire est active.

- Désactivez la fonction de lecture aléatoire.

### Répétition inopérante pendant la lecture d'un VCD.

La fonction PBC est active.

- Désactivez la fonction PBC.

### Le disque choisi n'est pas lu, c'en est un autre qui est lu.

Le disque n'est pas propre.

- Nettoyez le disque. Voir **Précautions relatives à la manipulation des disques (P.4)**.

Le disque est gravement rayé.

- Essayez avec un autre disque.

### Le son déraïlle à la lecture d'un fichier audio.

Le disque est rayé ou n'est pas propre.

- Nettoyez le disque. Voir **Précautions relatives à la manipulation des disques (P.4)**.

L'enregistrement est en mauvais état.

- Recommencez l'enregistrement du fichier ou utilisez un autre disque.

## ■ Autre

### L'appui sur les touches n'est pas confirmé par un bip.

La prise preout est déjà utilisée.

- Le bip d'appui sur les touches ne peut pas être envoyé en sortie sur la prise preout.

## Messages d'erreur

Lorsqu'un problème vous empêche d'utiliser correctement l'appareil, sa cause est affichée sous forme de message à l'écran.

### voici une erreur de câblage d'enceinte. Veuillez vérifier les branchements.

Le circuit de protection a été activé parce qu'un cordon de haut-parleur a été en court-circuit ou en contact avec le châssis de la voiture.

- Câbler ou isoler le cordon de l'enceinte comme il se doit et arrêter puis remettre l'appareil sous tension.

### Hot Error/ Surchauffe

Quand la température interne de cet appareil monte jusqu'à 60°C ou plus, le circuit de protection s'active et il est possible que vous ne puissiez pas utiliser l'appareil.

- Attendez que l'appareil se soit refroidi avant de recommencer à l'utiliser.

### Mecha Error/ Erreur méca

Le lecteur de disque présente un dysfonctionnement.

- Éjectez le disque et essayez de l'insérer à nouveau. Contactez votre distributeur Kenwood si ce témoin continue à clignoter ou si le disque ne peut être éjecté.

---

**Disc Error/ Erreur disque**

Un disque illisible a été inséré.

- Changez de disque. Voir **Supports et fichiers pouvant être lus (P.86)**.

---

**Read Error/ Erreur lecture**

Le disque n'est pas propre.

- Nettoyez le disque. Voir **Précautions relatives à la manipulation des disques (P.4)**.

Le disque est à l'envers.

- Chargez le disque face imprimée vers le haut.

---

**Region Code Error/ Erreur code région**

Le disque que vous vouliez lire possède un code de région qui ne peut pas être lu sur cet appareil.

- Voir **Codes de région dans le monde (P.88)** ou essayez un autre disque.

---

**Error 07–67**

L'appareil ne fonctionne pas pour une raison ou une autre.

- Désactiver l'appareil puis le remettre en marche. Si le message « Error 07–67 » (Erreur 07-67) ne disparaît pas, consultez votre distributeur Kenwood le plus proche.

---

**No Device/ Aucun appareil (périphérique USB)**

Le périphérique USB est sélectionné comme source bien qu'aucun périphérique USB ne soit connecté.

- Changez la source à n'importe quelle source autre que le périphérique USB/iPod. Branchez un périphérique USB, puis sélectionnez à nouveau la source USB.

---

**Disconnected/ Déconnecté (iPod, lecteur audio Bluetooth)**

Le iPod/ lecteur audio Bluetooth est sélectionné comme source bien qu'aucun iPod/ lecteur audio Bluetooth ne soit connecté.

- Sélectionnez une autre source que iPod/Bluetooth. Connectez un iPod/ lecteur audio Bluetooth, puis changez à nouveau la source en la réglant sur USB.

---

**No Media File/ Pas de fichier média**

Le périphérique USB connecté ne contient aucun fichier audio lisible. Utilisation d'un support dont les données enregistrées ne peuvent pas être lues par l'appareil.

- Voir **Supports et fichiers pouvant être lus (P.86)** et essayez avec un autre périphérique USB.

---

**USB device over current status detected./****L'appareil USB détecté**

Le périphérique USB connecté à une tension nominale plus élevée que la limite permise.

- Vérifiez le périphérique USB. Un problème a pu avoir lieu avec le périphérique USB connecté.
- Sélectionnez une autre source que USB. Enlevez le périphérique USB.

# Annexes

## Supports et fichiers pouvant être lus

Divers types de supports et fichiers peuvent être lus par l'appareil.

### ■ Liste des disques lisibles (DDX9717BTS)

Types de disque/standard	Support	Remarque	
DVD	DVD Vidéo	○	
	DVD Audio	×	
	DVD-VR	×	
	DVD-R*1	○	• Lecture de MP3/WMA/ AAC/WAV/FLAC/Vorbis/ MPEG1/ MPEG2/ MPEG4/ H.264/ WMV/ MKV • Lecture Multi-border/Multisession (La lecture dépend des conditions auteur)
	DVD-RW	○	
	DVD+R	○	
	DVD+RW	○	
	DVD-R DL (Double couche)	○	Format vidéo uniquement
	DVD+R DL (Double couche)	○	
DVD-RAM	×		
CD	CD de musique*1	○	
	CD-ROM	○	• Lecture MP3/WMA/AAC/WAV/FLAC/Vorbis • Compatible multisession. • Incompatible écriture de paquet.
	CD-R	○	
	CD-RW	○	
	DTS-CD	×	
	Vidéo CD (VCD)	○	
	CD Super vidéo	×	
	CD Photo	×	
	CD-EXTRA	△	Seule la session musicale du CD peut être lue.
	HDCD	△	Qualité sonore de CD musical normal
	CCCD	×	
Autres	DualDisc	×	
	CD Super audio	△	Seule la couche CD peut être lue.

○ : Lecture possible.

△ : Lecture partiellement possible.

× : Lecture impossible.

\*1 Incompatible avec les disques de 8 cm (3 pouces).

### ■ Utilisation de DualDisc

Si vous utilisez un "DualDisc" avec cet appareil, la face du disque illisible peut s'égratigner pendant l'insertion ou l'éjection. Étant donné que la face du CD musical n'est pas conforme aux normes, il se peut que la lecture soit impossible.

(Un "DualDisc" est un disque dont une face contient des signaux DVD et l'autre face contient des signaux de CD musical).

### ■ À propos du format de disque

Le format de disque doit être l'un des suivants.

- ISO 9660 Niveau 1/2
- Juliette
- Romeo
- Nom de fichier long

## ■ À propos des fichiers

Compatible avec les fichiers audio, vidéo et image.

### ■ Fichiers audio lisibles

	Format	Débit binaire	Fréquence d'échantillonnage	Compte de bits
AAC-LC (.m4a)	MPEG2/4 AAC LC HE-AAC(V1,V2)	8 – 320kbps, VBR	16 – 48 kHz	16 bits
MP3 (.mp3)	MPEG 1/2 Audio Layer 3	8 – 320kbps, VBR	16 – 48 kHz	16 bits
WMA (.wma)	Profil L3 Windows Media Audio Standard (Version 7, 8, 9)	8 – 320kbps	16 – 48 kHz	16 bits
PCM linéaire (WAVE) (.wav)	Format audio à forme d'onde RIFF	–	16 – 48 kHz (disque), 16 – 192 kHz (USB)	16/24 bits
FLAC (.flac)	flac	–	16 – 48 kHz (disque), 16 – 192 kHz (USB)	16/24 bits
Vorbis (.ogg)	vorbis	VBR	16 – 48 kHz	16 bits
DSD (.dsf, .dff)	DSF DSDIFF	–	2,8 MHz, 5,6 MHz, 11,2 MHz	1 bits

#### REMARQUE

- Si des morceaux d'un CD normal et d'autres systèmes de lecture sont enregistrés sur le même disque, seul le système de lecture enregistré en premier sera lu.
- Les formats WMA et AAC protégés par GDN ne peuvent pas être lus.
- Le son DSD est converti en son PCM avant la lecture.
- L'étiquette EmChinks de DSDIFF n'est pas prise en charge.
- Bien que les fichiers audio soient conformes aux normes susmentionnées, la lecture peut se révéler impossible en fonction des types et conditions du support ou du périphérique.

### ■ Fichiers vidéo acceptés

	Profil	Taille de l'image max.	Débit binaire max.	Format audio
MPEG-1 (.mpg, .mpeg)	–	352 × 240, 352 × 288	1,5 Mbps	MPEG Audio Layer 2
MPEG-2 (.mpg, .mpeg)	MP@ML	720 × 480, 720 × 576	8 Mbps	MPEG Audio Layer 2
H.264/MPEG-4 AVC (.mp4, .m4v, .avi, .flv, .f4v)	Profil de référence, Profil principal	1 920 × 1 080 (30 fps)	8 Mbps	MP3, AAC
MPEG-4 (.mp4, .avi)	Profil simple avancé	1 920 × 1 080 (30 fps)	8 Mbps	MP3, AAC
WMV (.wmv)	Profil principal	1 920 × 1 080 (30 fps)	8 Mbps	WMA
MKV (.mkv)	Le format vidéo suit le H.264/MPEG-4 AVC, MPEG-4, WMV			MP3, AAC, WMA, Vorbis, FLAC

### ■ Limites structurelles des fichiers et des dossiers

	Disque à contenu multimédia	Périphérique USB
Nombre maximal de couches de dossier	8	8
Nombre maximum de fichiers (par dossier)	999	999
Nombre maximum de dossiers (par dossier)	5000	9999
Nombre maximum de dossiers (par périphérique)	5000	–

#### REMARQUE

- Vous pouvez saisir un nom de dossier et un nom de fichier avec jusqu'à 255 caractères d'un octet.
- Les fichiers dans un dossier dont le nom commence par un point (.) ne peuvent pas être lus.

## Codes de région dans le monde

Les lecteurs DVD reçoivent un code de région suivant le pays ou la région de distribution comme illustré sur la carte suivante.

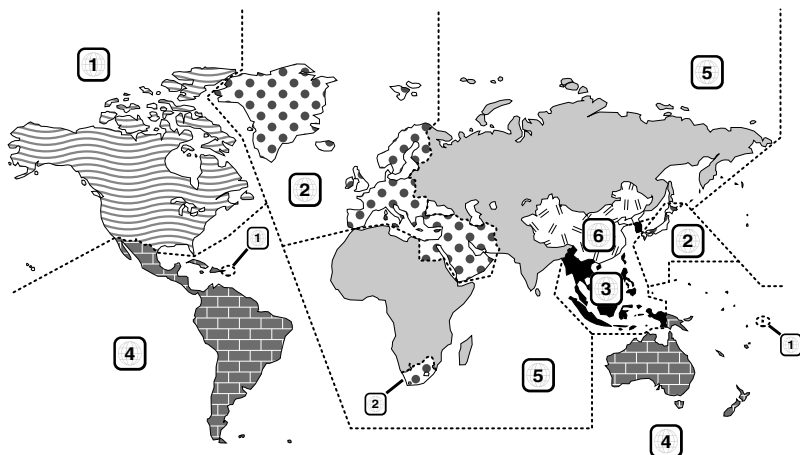

### ■ Marques des disques DVD



Indique un numéro de région. Les disques qui possèdent cette marque peuvent être lus avec n'importe quel lecteur DVD.



Indique le nombre de langues audio enregistrées. Un total de 8 langues peut être enregistré pour un film. Vous pouvez sélectionner une langue préférée.



Indique le nombre de langues sous-titrées enregistrées. Un total de 32 langues peut être enregistré.



Si un DVD possède des scènes prises sous plusieurs angles, vous pouvez sélectionner un angle préféré.

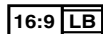

Indique le type d'écran pour l'image. La marque de gauche indique qu'une image large (16:9) est affichée sur un écran de téléviseur standard (4:3) avec une bande noire en haut et en bas de l'écran (boîte aux lettres).

### ■ Marques de fonctionnement réglementaires

Avec ce DVD, certaines fonctions de cet appareil, comme la fonction de lecture, peuvent être restreintes suivant l'endroit où le DVD est lu. Si tel est le cas, les marques suivantes apparaîtront à l'écran. Pour de plus amples informations, reportez-vous au manuel du disque.



### ■ Disques avec durée d'utilisation limitée

Ne laissez pas de disques dont la durée d'utilisation est limitée à l'intérieur de cet appareil. Si vous chargez un disque qui est déjà périmé, il se peut que vous ne puissiez pas le sortir de l'appareil.



## Codes de langue du DVD

Code	Langue
aa	Afar
ab	Abkhazien
af	Afrikaans
am	Amharique
ar	Arabe
as	Assamaï
ay	Aymara
az	Azéri
ba	Bashkir
be	Biélorusse
bg	Bulgare
bh	Bihari
bi	Bislama
bn	Bengali
bo	Tibétain
br	Breton
ca	Catalan
co	Corse
cs	Tchèque
cy	Gallois
da	Danois
de	Allemand
dz	Bhoutani
el	Grec
en	Anglais
eo	Espéranto
es	Espagnol
et	Estonien
eu	Basque
fa	Persan
fi	Finnois
fj	Fidji
fo	Féroïen
fr	Français
fy	Frison
ga	Irlandais
gd	Gaélique écossais
gl	Galicien
gn	Guarani
gu	Gujrati
ha	Haoussa
he	Hébreu
hi	Hindi
hr	Croate
hu	Hongrois
hy	Arménien
ia	Interlingua
ie	Interlingue

Code	Langue
ik	Inupiak
id	Indonésien
is	Islandais
it	Italien
ja	Japonais
jav	Javanais
ka	Géorgien
kk	Kazakh
kl	Groenlandais
km	Cambodgien
kn	Kannada
ko	Coréen
ks	Kashmiri
ku	Kurde
ky	Kirghiz
la	Latin
lb	Luxembourgeois
ln	Lingala
lo	Laotien
lt	Lituanien
lv	Letton, lettonien
mg	Malgache
mi	Maori
mk	Macédonien
ml	Malayalam
mn	Mongol
mo	Moldave
mr	Marathe
ms	Malais
mt	Maltaï
my	Birman
na	Nauri
ne	Népalais
nl	Néerlandais
no	Norvégien
oc	Occitan
om	(Afan) Oromo
or	Oriya
pa	Pendjabi
pl	Polonais
ps	Pashto, Pushto
pt	Portugais
qu	Quichua
rm	Rhétio-roman
rn	Kiroundi
ro	Roumain
ru	Russe
rw	Kinyarwanda

Code	Langue
sa	Sanscrit
sd	Sindhi
sg	Sango
sh	Serbo-croate
si	Singhalais
sk	Slovaque
sl	Slovène
sm	Samoan
sn	Shona
so	Somali
sq	Albanais
sr	Serbe
ss	Siswati
st	Sesotho
su	Soudanais
sv	Suédois
sw	Swahili
ta	Tamil
te	Télougou
tg	Tadjik
th	Thaï
ti	Tigrinya
tk	Turkmène
tl	Tagal
tn	Setswana
to	Tonga
tr	Turc
ts	Tsonga
tt	Tatar
tw	Tchi
uk	Ukrainien
ur	Ourdou
uz	Ouzbek
vi	Vietnamien
vo	Volapük
wo	Oulof
xh	Xhosa
yo	Yorouba
zh	Chinois
zu	Zoulou

## Spécifications

### ■ Section moniteur

**Taille de l'image**

- : 6,95 pouces de large (diagonale)
- : 156,6 mm (L) x 81,6 mm (H)

**Système d'affichage**

- : Panneau LCD TN

**Système de lecture**

- : Écran TFT à matrice active

**Nombre de pixels**

- : 1 152 000 (800 H x 480 V x RGB)

**Pixels efficaces**

- : 99,99 %

**Disposition des pixels**

- : Disposition RGB en rayures

**Rétroéclairage**

- : LED

### ■ Section lecteur DVD (DDX9717BTS)

**Convertisseur N/A**

- : 24/32 bits

**Décodateur audio**

- : PCM linéaire/Dolby Digital/MP3/WMA/AAC/WAV/FLAC/Vorbis

**Décodateur vidéo**

- : MPEG1/ MPEG2/ MPEG4/ WMV/ H.264/ MKV

**Fluctuation**

- : En dessous de la limite mesurable

**Réponse en fréquence**

- 96 kHz : 20 – 44 000 Hz
- 48 kHz : 20 – 22 000 Hz
- 44,1 kHz : 20 – 20 000 Hz

**Taux d'harmoniques**

- : 0,010 % (1 kHz)

**Rapport S/B (dB)**

- : 90,5 dB

**Dynamique**

- : 89 dB

**Format de disque**

- : DVD-Vidéo/VIDÉO-CD/ CD-DA

**Nombre de bits quantifiable**

- : 16/20/24 bits

### ■ Section interface USB



**Norme USB**

- : USB 2.0 Grande vitesse

**Système de fichiers**

- : FAT 16/ 32, exFAT, NTFS

**Courant d'alimentation maximum**

- DDX9717BTS
- : CC 5 V  1,5 A x 2
- DMX7017DABS/ DMX7017BTS
- : CC 5 V  1,5 A

**Convertisseur N/A**

- : 24/32 bits

**Décodateur audio**

- : MP3/WMA/AAC/WAV/FLAC/Vorbis/DSD

**Décodateur vidéo**

- : MPEG1/ MPEG2/ MPEG4/ WMV/ H.264/ MKV

**Réponse en fréquence (DMX7017DABS/ DMX7017BTS)**

- 192 kHz : 20 – 88 000 Hz
- 96 kHz : 20 – 44 000 Hz
- 48 kHz : 20 – 22 000 Hz
- 44,1 kHz : 20 – 20 000 Hz

**Taux d'harmoniques**

**(DMX7017DABS/ DMX7017BTS)**

- : 0,0001 % (1 kHz)

**Rapport S/B (dB) (DMX7017DABS/ DMX7017BTS)**

- : 98,5 dB

**Dynamique (DMX7017DABS/ DMX7017BTS)**

- : 89 dB

### ■ Section HDMI/MHL (DDX9717BTS)

**HDMI**

- : Type-A

**Version de MHL prise en charge**

- : MHL 2

**Tension d'alimentation maximum MHL**

- : CC 5 V  900 mA

**Résolution d'entrée**

- VGA (640 x 480 p à 59,94 Hz/60 Hz)
- 480p (720 x 480 p à 59,94 Hz/60 Hz)
- 720p (1 280 x 720 p à 59,94 Hz/60 Hz)

**Type d'audio d'entrée**

- : 32 K/ 44,1 K/ 48 K/ 88,2 K/ 96 K/ 176,2 K/ 192 K Hz
- Linear PCM 16/20/24 bits

## ■ Section Bluetooth

### Technologie

: Bluetooth Version 3.0

### Fréquence

: 2,402 – 2,480 GHz

### Puissance de sortie

: +4dBm (MAX), 0dBm (AVE), Classe de puissance 2

### Portée de communication maximale

: Ligne de vue approximative 10 m (32,8 pieds)

### Codec Audio

: SBC/AAC

### Profil (Support multi-profil)

- HFP (V1.6) (Profil mains libres)
- SPP (Profil port série)
- A2DP (Profil de distribution audio avancée)
- AVRCP (V1.5) (Profil de télécommande audio/vidéo)
- PBAP (Profil d'accès au répertoire téléphonique)
- DDX9717BTS: HID (Profil de Dispositif à Interface humaine)

## ■ Section DSP

### Égaliseur graphique

Bande : 13 Bande

Fréquence (BAND1 – 13)

: 62,5/ 100/ 160/ 250/ 400/ 630/ 1k/ 1,6k/ 2,5k/ 4k/  
6,3k/ 10k/ 16k Hz

### Gain

: -9/-8/-7/-6/-5/-4/-3/-2/-1/0/1/2/3/4/5/6/7/8/9 dB

### Répartiteur 2 voies

#### Filtre passe-haut

Fréquence : Traversant, 30/40/50/60/70/80/90/100/  
120/150/180/220/250 Hz

Pente : -6/-12/-18/-24 dB/Oct.

#### Filtre passe-bas

Fréquence : 30/40/50/60/70/80/90/100/120/150/  
180/220/250 Hz

Pente : -6/-12/-18/-24 dB/Oct.

### Répartiteur 3 voies

#### Filtre passe-haut

Fréquence : 1 k/ 1,6 k/ 2,5 k/ 4 k/ 5 k/ 6,3 k/ 8 k/  
10 k/ 12,5 k Hz

Pente : -6/-12 dB/Oct.

Gain : -8/ -7/ -6/ -5/ -4/ -3/ -2/ -1/ 0 dB

#### Filtre passe-bande

Fréquence : Traversant, 30/40/50/60/70/80/90/100/  
120/150/180/220/250 Hz  
1 k/ 1,6 k/ 2,5 k/ 4 k/ 5 k/ 6,3 k/ 8 k/ 10 k/  
12,5 k Hz, Traversant

Pente : -6/-12 dB/Oct.

Gain : -8/ -7/ -6/ -5/ -4/ -3/ -2/ -1/ 0 dB

#### Filtre passe-bas

Fréquence : 30/40/50/60/70/80/90/100/120/150/  
180/220/250 Hz

Pente : -6/-12 dB/Oct.

Gain : -8/ -7/ -6/ -5/ -4/ -3/ -2/ -1/ 0 dB

### Position

Avant/Arrière/Caisson de basse

: 0 – 6,1 m (par étapes de 0,01 m)

### Gain

: -8 – 0 dB

### Niveau du caisson de basse

: -50 – +10 dB

## ■ Section DAB (DMX7017DABS)

### Bande de fréquences

BANDE L : 1 452,960 – 1 490,624 (MHz)

BANDE III : 174,928 – 239,200 (MHz)

### Sensibilité

: -100 dBm

### Rapport S/B (dB)

: 90 dB

## ■ Section de connecteur d'antenne numérique (DMX7017DABS)

### Type de connecteur

: SMB

### Tension de sortie (11 – 16 V)

: 14,4 V

### Intensité maximale

: < 100 mA

## ■ Section Syntoniseur FM

### Bande de fréquences (step)

: 87,5 MHz – 108,0 MHz (50 kHz)

### Sensibilité utilisable (S/N : 26 dB)

: 9,3 dBf (0,8 µV/75 Ω)

### Sensibilité utilisable (S/N : 46 dB)

: 15,2 dBf (1,6 µV/75 Ω)

### Réponse en fréquence

: 30 Hz – 15 kHz

### Rapport S/B (dB)

: 75 dB (MONO)

### Sélectivité (± 400 kHz)

: Au-delà de 80 dB

### Séparation stéréo

: 45 dB (1 kHz)

## ■ Section Syntoniseur AM

### Bande de fréquences (step)

LW : 153 – 279 kHz (9 kHz)

MW : 531 – 1611 kHz (9 kHz)

### Sensibilité utilisable

MW : 25 µV

LW : 45 µV

### ■ Section vidéo

Système de couleur de l'entrée vidéo externe  
: NTSC/PAL

Niveau d'entrée vidéo externe (mini jack)  
: 1 Vp-p/75 Ω

Niveau d'entrée maxi audio externe (mini jack)  
: 2 V/ 25 kΩ

Niveau d'entrée vidéo (jacks RCA)  
: 1 Vp-p/75 Ω

Niveau de sortie vidéo (jacks RCA)  
: 1 Vp-p/75 Ω

Niveau de sortie audio (prise mini)  
: 1,2 V/ 10 kΩ

### ■ Section audio

Puissance maximum (avant et arrière)  
: 50 W × 4

Sortie de puissance typique (avant et arrière)  
Largeur de bande à pleine puissance (à moins de 1  
% DHT)  
: 22 W × 4

Bande de la fréquence de sortie  
: 20 – 88 000 Hz

Niveau de pré-amplification (V)  
: 4 V/ 10 kΩ

Impédance du préamplificateur  
: ≤ 600 Ω

Impédance d'enceinte  
: 4 – 8 Ω

### ■ Général

Tension de fonctionnement  
: 14,4 V (10,5 – 16 V permis)

Consommation de courant maximale  
: 15 A

Dimensions d'installation (L × H × P)  
DDX9717BTS  
: 182 × 112 × 163 mm  
DMX7017DABS/ DMX7017BTS  
: 182 × 112 × 153 mm

Plage de température de fonctionnement  
: -10 °C – +60 °C

Poids  
DDX9717BTS  
: 2,4 kg  
DMX7017DABS/ DMX7017BTS  
: 1,7 kg

#### REMARQUE

- Bien que les pixels du panneau à cristaux liquides soient effectifs à 99,99 % ou plus, il se peut que 0,01 % des pixels ne s'éclaire pas ou s'éclaire mal.

**Les spécifications sont sujettes à changements sans notification.**

## À propos de cet appareil

### ■ Copyrights

- La marque du mot et les logos Bluetooth® sont des marques déposées de Bluetooth SIG, Inc. et toute utilisation de ces marques par JVC KENWOOD est faite sous licence. Les autres marques déposées et appellations commerciales appartiennent à leurs propriétaires respectifs.
- Fabriqué sous licence délivrée par Dolby Laboratories.  
Dolby, Dolby Audio et le symbole double-D sont des marques déposées de Dolby Laboratories.
-  is a trademark of DVD Format/Logo Licensing Corporation registered in the U.S., Japan and other countries.
- This item incorporates copy protection technology that is protected by U.S. patents and other intellectual property rights of Rovi Corporation. Reverse engineering and disassembly are prohibited.
- The "AAC" logo is a trademark of Dolby Laboratories.
- "Made for iPod" and "Made for iPhone" mean that an electronic accessory has been designed to connect specifically to iPod, or iPhone, respectively, and has been certified by the developer to meet Apple performance standards. Apple is not responsible for the operation of this device or its compliance with safety and regulatory standards. Please note that the use of this accessory with iPod, or iPhone may affect wireless performance.
- iPhone, iPod, iPod classic, iPod nano, and iPod touch are trademarks of Apple Inc., registered in the U.S. and other countries.
- Apple, Siri, Apple CarPlay and Apple CarPlay logo are trademarks of Apple Inc., registered in the U.S. and other countries.
- SPOTIFY and the Spotify logo are among the registered trademarks of Spotify AB.
- Android, Android Auto, Google Play and other marks are trademarks of Google Inc.
- The terms HDMI and HDMI High-Definition Multimedia Interface, and the HDMI logo are trademarks or registered trademarks of HDMI Licensing LLC in the United States and other countries.
- MHL and the MHL logo are a trademark or registered trademark of MHL, LLC.  
- Incorporates MHL 2

- THIS PRODUCT IS LICENSED UNDER THE AVC PATENT PORTFOLIO LICENSE FOR THE PERSONAL USE OF A CONSUMER OR OTHER USES IN WHICH IT DOES NOT RECEIVE REMUNERATION TO (i) ENCODE VIDEO IN COMPLIANCE WITH THE AVC STANDARD ("AVC VIDEO") AND/OR (ii) DECODE AVC VIDEO THAT WAS ENCODED BY A CONSUMER ENGAGED IN A PERSONAL ACTIVITY AND/OR WAS OBTAINED FROM A VIDEO PROVIDER LICENSED TO PROVIDE AVC VIDEO. NO LICENSE IS GRANTED OR SHALL BE IMPLIED FOR ANY OTHER USE. ADDITIONAL INFORMATION MAY BE OBTAINED FROM MPEG LA, L.L.C. SEE [HTTP://WWW.MPEGLA.COM](http://www.mpegla.com)
- THIS PRODUCT IS LICENSED UNDER THE MPEG-4 VISUAL PATENT PORTFOLIO LICENSE FOR THE PERSONAL AND NON-COMMERCIAL USE OF A CONSUMER FOR (i) ENCODING VIDEO IN COMPLIANCE WITH THE MPEG-4 VISUAL STANDARD ("MPEG-4 VIDEO") AND/OR (ii) DECODING MPEG-4 VIDEO THAT WAS ENCODED BY A CONSUMER ENGAGED IN A PERSONAL AND NON-COMMERCIAL ACTIVITY AND/OR WAS OBTAINED FROM A VIDEO PROVIDER LICENSED BY MPEG LA TO PROVIDE MPEG-4 VIDEO. NO LICENSE IS GRANTED OR SHALL BE IMPLIED FOR ANY OTHER USE. ADDITIONAL INFORMATION INCLUDING THAT RELATING TO PROMOTIONAL, INTERNAL AND COMMERCIAL USES AND LICENSING MAY BE OBTAINED FROM MPEG LA, LLC. SEE [HTTP://WWW.MPEGLA.COM](http://www.mpegla.com).
- THIS PRODUCT IS LICENSED UNDER THE VC-1 PATENT PORTFOLIO LICENSE FOR THE PERSONAL AND NON-COMMERCIAL USE OF A CONSUMER TO (i) ENCODE VIDEO IN COMPLIANCE WITH THE VC-1 STANDARD ("VC-1 VIDEO") AND/OR (ii) DECODE VC-1 VIDEO THAT WAS ENCODED BY A CONSUMER ENGAGED IN A PERSONAL AND NON-COMMERCIAL ACTIVITY AND/OR WAS OBTAINED FROM A VIDEO PROVIDER LICENSED TO PROVIDE VC-1 VIDEO. NO LICENSE IS GRANTED OR SHALL BE IMPLIED FOR ANY OTHER USE. ADDITIONAL INFORMATION MAY BE OBTAINED FROM MPEG LA, L.L.C. SEE [HTTP://WWW.MPEGLA.COM](http://www.mpegla.com)

- libFLAC  
Copyright (C) 2000,2001,2002,2003,2004,2005,2006,2007,2008,2009 Josh Coalsoun  
Redistribution and use in source and binary forms, with or without modification, are permitted provided that the following conditions are met:
  - Redistributions of source code must retain the above copyright notice, this list of conditions and the following disclaimer.
  - Redistributions in binary form must reproduce the above copyright notice, this list of conditions and the following disclaimer in the documentation and/or other materials provided with the distribution.
  - Neither the name of the Xiph.org Foundation nor the names of its contributors may be used to endorse or promote products derived from this software without specific prior written permission.THIS SOFTWARE IS PROVIDED BY THE COPYRIGHT HOLDERS AND ONTRIBUTORS ``AS IS'' AND ANY EXPRESS OR IMPLIED WARRANTIES, INCLUDING, BUT NOT LIMITED TO, THE IMPLIED WARRANTIES OF MERCHANTABILITY AND FITNESS FOR A PARTICULAR PURPOSE ARE DISCLAIMED. IN NO EVENT SHALL THE FOUNDATION OR CONTRIBUTORS BE LIABLE FOR ANY DIRECT, INDIRECT, INCIDENTAL, SPECIAL, EXEMPLARY, OR CONSEQUENTIAL DAMAGES (INCLUDING, BUT NOT LIMITED TO, PROCUREMENT OF SUBSTITUTE GOODS OR SERVICES; LOSS OF USE, DATA, OR PROFITS; OR BUSINESS INTERRUPTION) HOWEVER CAUSED AND ON ANY THEORY OF LIABILITY, WHETHER IN CONTRACT, STRICT LIABILITY, OR TORT (INCLUDING NEGLIGENCE OR OTHERWISE) ARISING IN ANY WAY OUT OF THE USE OF THIS SOFTWARE, EVEN IF ADVISED OF THE POSSIBILITY OF SUCH DAMAGE.
- libvorbis  
Copyright (c) 2002-2008 Xiph.org Foundation  
Redistribution and use in source and binary forms, with or without modification, are permitted provided that the following conditions are met:
  - Redistributions of source code must retain the above copyright notice, this list of conditions and the following disclaimer.
  - Redistributions in binary form must reproduce the above copyright notice, this list of conditions and the following disclaimer in the documentation and/or other materials provided with the distribution.
  - Neither the name of the Xiph.org Foundation nor the names of its contributors may be used to endorse or promote products derived from this software without specific prior written permission.THIS SOFTWARE IS PROVIDED BY THE COPYRIGHT HOLDERS AND CONTRIBUTORS ``AS IS'' AND ANY EXPRESS OR IMPLIED WARRANTIES, INCLUDING, BUT NOT LIMITED TO, THE IMPLIED WARRANTIES OF MERCHANTABILITY AND FITNESS FOR A PARTICULAR PURPOSE ARE DISCLAIMED. IN NO EVENT SHALL THE FOUNDATION OR CONTRIBUTORS BE LIABLE FOR ANY

DIRECT, INDIRECT, INCIDENTAL, SPECIAL, EXEMPLARY, OR CONSEQUENTIAL DAMAGES (INCLUDING, BUT NOT LIMITED TO, PROCUREMENT OF SUBSTITUTE GOODS OR SERVICES; LOSS OF USE, DATA, OR PROFITS; OR BUSINESS INTERRUPTION) HOWEVER CAUSED AND ON ANY THEORY OF LIABILITY, WHETHER IN CONTRACT, STRICT LIABILITY, OR TORT (INCLUDING NEGLIGENCE OR OTHERWISE) ARISING IN ANY WAY OUT OF THE USE OF THIS SOFTWARE, EVEN IF ADVISED OF THE POSSIBILITY OF SUCH DAMAGE.

- libogg  
Copyright (c) 2002, Xiph.org Foundation  
Redistribution and use in source and binary forms, with or without modification, are permitted provided that the following conditions are met:
  - Redistributions of source code must retain the above copyright notice, this list of conditions and the following disclaimer.
  - Redistributions in binary form must reproduce the above copyright notice, this list of conditions and the following disclaimer in the documentation and/or other materials provided with the distribution.
  - Neither the name of the Xiph.org Foundation nor the names of its contributors may be used to endorse or promote products derived from this software without specific prior written permission.THIS SOFTWARE IS PROVIDED BY THE COPYRIGHT HOLDERS AND CONTRIBUTORS ``AS IS'' AND ANY EXPRESS OR IMPLIED WARRANTIES, INCLUDING, BUT NOT LIMITED TO, THE IMPLIED WARRANTIES OF MERCHANTABILITY AND FITNESS FOR A PARTICULAR PURPOSE ARE DISCLAIMED. IN NO EVENT SHALL THE FOUNDATION OR CONTRIBUTORS BE LIABLE FOR ANY DIRECT, INDIRECT, INCIDENTAL, SPECIAL, EXEMPLARY, OR CONSEQUENTIAL DAMAGES (INCLUDING, BUT NOT LIMITED TO, PROCUREMENT OF SUBSTITUTE GOODS OR SERVICES; LOSS OF USE, DATA, OR PROFITS; OR BUSINESS INTERRUPTION) HOWEVER CAUSED AND ON ANY THEORY OF LIABILITY, WHETHER IN CONTRACT, STRICT LIABILITY, OR TORT (INCLUDING NEGLIGENCE OR OTHERWISE) ARISING IN ANY WAY OUT OF THE USE OF THIS SOFTWARE, EVEN IF ADVISED OF THE POSSIBILITY OF SUCH DAMAGE.

## ■ Signalisation sur les produits utilisant des lasers



L'étiquette est attachée au châssis/boîtier de l'appareil et indique que l'appareil utilise des rayons laser de classe 1. Cela signifie que l'appareil utilise des rayons laser d'une classe faible. Il n'y a pas de danger de radiation accidentelle hors de l'appareil.

## ■ Informations sur l'élimination des anciens équipements électriques et électroniques et piles électriques (applicables dans les pays européens qui ont adopté des systèmes de collecte sélective)

Les produits et piles électriques sur lesquels le pictogramme (poubelle barrée) est apposé ne peuvent pas être éliminés comme ordures ménagères.

Les anciens équipements électriques et électroniques et les piles électriques doivent être recyclés sur des sites capables de traiter ces produits et leurs sous-produits déchets.

Contactez vos autorités locales pour connaître le site de recyclage le plus proche.

Un recyclage adapté et l'élimination des déchets aideront à conserver les ressources et à nous préserver des leurs effets nocifs sur notre santé et sur l'environnement.

Avis : La marque "Pb" en dessous du symbole des piles indique que cette pile contient du plomb.

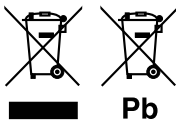

**Déclaration de conformité se rapportant à la directive RE 2014/53/UE**

**Déclaration de conformité se rapportant à la directive RoHS 2011/65/UE**

**Fabricant:**

JVC KENWOOD Corporation  
3-12, Moriyacho, Kanagawa-ku, Yokohama-shi,  
Kanagawa 221-0022, JAPON

**Représentant dans l'UE :**

JVCKENWOOD NEDERLAND B.V.  
Amsterdamseweg 37, 1422 AC UITHOORN, Pays-Bas

### English

Hereby, JVC KENWOOD declares that the radio equipment DDX9717BTS/ DMX7017DABS/ DMX7017BTS is in compliance with Directive 2014/53/EU. The full text of the EU declaration of conformity is available at the following internet address:

### Français

Par la présente, JVC KENWOOD déclare que l'équipement radio DDX9717BTS/ DMX7017DABS/ DMX7017BTS est conforme à la directive 2014/53/UE. L'intégralité de la déclaration de conformité UE est disponible à l'adresse Internet suivante :

### Deutsch

Hiermit erklärt JVC KENWOOD, dass das Funkgerät DDX9717BTS/ DMX7017DABS/ DMX7017BTS der Richtlinie 2014/53/EU entspricht. Der volle Text der EU-Konformitätserklärung steht unter der folgenden Internetadresse zur Verfügung:

### Nederlands

Hierbij verklaart JVC KENWOOD dat de radioapparatuur DDX9717BTS/ DMX7017DABS/ DMX7017BTS in overeenstemming is met Richtlijn 2014/53/EU. De volledige tekst van de EU-verklaring van overeenstemming is te vinden op het volgende internetadres:

### Italiano

Con la presente, JVC KENWOOD dichiara che l'apparecchio radio DDX9717BTS/ DMX7017DABS/ DMX7017BTS è conforme alla Direttiva 2014/53/UE. Il testo integrale della dichiarazione di conformità UE è disponibile al seguente indirizzo internet:

### Español

Por la presente, JVC KENWOOD declara que el equipo de radio DDX9717BTS/ DMX7017DABS/ DMX7017BTS cumple la Directiva 2014/53/UE. El texto completo de la declaración de conformidad con la UE está disponible en la siguiente dirección de internet:

### Português

Deste modo, a JVC KENWOOD declara que o equipamento de rádio DDX9717BTS/ DMX7017DABS/ DMX7017BTS está em conformidade com a Diretiva 2014/53/UE. O texto integral da declaração de conformidade da UE está disponível no seguinte endereço de internet:

### Polska

Niniejszym, JVC KENWOOD deklaruje, że sprzęt radiowy DDX9717BTS/ DMX7017DABS/ DMX7017BTS jest zgodny z dyrektywą 2014/53/UE. Pełny tekst deklaracji zgodności EU jest dostępny pod adresem:

## Annexes

### Český

Společnost JVC KENWOOD tímto prohlašuje, že rádiové zařízení DDX9717BTS/DMX7017DABS/DMX7017BTS splňuje podmínky směrnice 2014/53/EU. Plný text EU prohlášení o shodě je dostupný na následující internetové adrese:

### Magyar

JVC KENWOOD ezennel kijelenti, hogy a DDX9717BTS/DMX7017DABS/DMX7017BTS rádióberendezés megfelel a 2014/53/EU irányelvnek. Az EU konformitási nyilatkozat teljes szövege az alábbi weboldalon érhető el:

### Hrvatski

JVC KENWOOD ovim izjavljuje da je radio oprema DDX9717BTS/DMX7017DABS/DMX7017BTS u skladu s Direktivom 2014/53/EU. Cjeloviti tekst deklaracije Europske unije o usklađenosti dostupan je na sljedećoj internet adresi:

### Svenska

Härmed försäkras JVC KENWOOD att radioutrustningen DDX9717BTS/DMX7017DABS/DMX7017BTS är i enlighet med direktiv 2014/53 / EU. Den fullständiga texten av EU-försäkran om överensstämmelse finns på följande Internetadress :

### Suomi

JVC KENWOOD julistaa täten, että radiolaitte DDX9717BTS/DMX7017DABS/DMX7017BTS on direktiivin 2014/53/EU mukainen. EU-vaatimustenmukaisuusvakuutus löytyy kokonaisuudessaan seuraavasta internet-osoitteesta:

### Slovensko

S tem JVC KENWOOD izjavlja, da je radijska oprema DDX9717BTS/DMX7017DABS/DMX7017BTS v skladu z Direktivo 2014/53/EU. Celotno besedilo direktive EU o skladnosti je dostopno na tem spletnem naslovu:

### Slovensky

Spoločnosť JVC KENWOOD týmto vyhlasuje, že rádiové zariadenie DDX9717BTS/DMX7017DABS/DMX7017BTS vyhovuje smernici 2014/53/EU. Celý text EÚ vyhlásenia o zhode nájdete na nasledovnej internetovej adrese:

### Dansk

Herved erklærer JVC KENWOOD, at radioudstyret DDX9717BTS/DMX7017DABS/DMX7017BTS er i overensstemmelse med Direktiv 2014/53/EU. EU-overensstemmelseserklæringens fulde ordlyd er tilgængelig på følgende internetadresse:

### Norsk

JVC KENWOOD erklærer herved at radioudstyret DDX9717BTS/DMX7017DABS/DMX7017BTS er i samsvar med Direktiv 2014/53/EU. Den fullstendige teksten til EU-konformitetserklæringen er tilgjengelig på følgende internetadresse:

### Ελληνικά

Με το παρόν, η JVC KENWOOD δηλώνει ότι ο ραδιοεξοπλισμός DDX9717BTS/DMX7017DABS/DMX7017BTS συμμορφώνεται με την Οδηγία 2014/53/ΕΕ. Το πλήρες κείμενο της δήλωσης συμμόρφωσης της ΕΕ είναι διαθέσιμο στην ακόλουθη διεύθυνση στο διαδίκτυο:

### Eesti

Käesolevaga JVC KENWOOD kinnitab, et DDX9717BTS/DMX7017DABS/DMX7017BTS raadiovarustus on vastavuses direktiiviga 2014/53/EL. ELi vastavusdeklaratsiooni terviktekst on kättesaadav järgmisel internetiaadressil:

### Latviešu

JVC KENWOOD ar šo deklarē, ka radio aparatūra DDX9717BTS/DMX7017DABS/DMX7017BTS atbilst direktīvas 2014/53/ES prasībām. Pilns ES atbilstības deklarācijas teksts ir pieejams šādā tīmekļa adresē:

### Lietuviškai

Šiuo JVC KENWOOD pažymi, kad radijo įranga DDX9717BTS/DMX7017DABS/DMX7017BTS atitinka 2014/53/EB direktyvos reikalavimus. Visą EB direktyvos atitikties deklaracijos tekstą galite rasti šiuo internetiniu adresu:

### Malti

B'dan, JVC KENWOOD jiddikjara li t-tagħmir tar-radju DDX9717BTS/DMX7017DABS/DMX7017BTS huwa konformi mad-Direttiva 2014/53/UE. It-test kollu tad-dikjarazzjoni ta' konformita' huwa disponibbli fl-indirizz intranet li ġej:

### Українська

Таким чином, компанія JVC KENWOOD заявляє, що радіобладнання DDX9717BTS/DMX7017DABS/DMX7017BTS відповідає Директиві 2014/53/ЄУ. Повний текст декларації про відповідність ЄС можна знайти в Інтернеті за такою адресою:

### Türkçe

Burada, JVC KENWOOD DDX9717BTS/DMX7017DABS/DMX7017BTS radyo ekipmanının 2014/53/AB Direktifine uygun olduğunu bildirir. AB uyumluluk deklarasyonunun tam metni aşağıdaki internet adresinde mevcuttur.

### Русский

JVC KENWOOD настоящим заявляет, что радиооборудование DDX9717BTS/DMX7017DABS/DMX7017BTS соответствует Директиве 2014/53/ЕУ. Полный текст декларации соответствия ЕС доступен по следующему адресу в сети Интернет:

### Limba română

Prin prezenta, JVC KENWOOD declară că echipamentul radio DDX9717BTS/DMX7017DABS/DMX7017BTS este în conformitate cu Directiva 2014/53/UE. Textul integral al declarației de conformitate UE este disponibil la următoarea adresă de internet:

### Български език

С настоящото JVC KENWOOD декларира, че радиооборудването на DDX9717BTS/DMX7017DABS/DMX7017BTS е в съответствие с Директива 2014/53/ЕС. Пълният текст на ЕС декларацията за съответствие е достъпен на следния интернет адрес: