

## **DNX8160DABS DNX716WDABS DNX5160DABS DNX516DABS DNX5160BTS DNX3160BT**

GPS NAVIGATION SYSTEM  
**BEDIENUNGSANLEITUNG**

JVC KENWOOD Corporation

Bevor Sie diese Bedienungsanleitung lesen, klicken Sie auf die folgende Schaltfläche, um die neueste Version sowie die geänderten Seiten einzusehen.  
<http://manual.kenwood.com/edition/im391/>

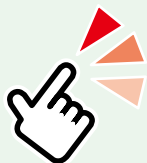

## Was möchten Sie tun?

Wir danken Ihnen für den Kauf des KENWOOD GPS NAVIGATION SYSTEM.  
In diesem Handbuch lernen Sie zahlreiche komfortable Funktionen des Systems kennen.

### **Klicken Sie auf das Icon des Speichermediums, das Sie abspielen möchten.**

Per Einzel-Klick können Sie zum entsprechenden Abschnitt des jeweiligen Speichermediums navigieren!

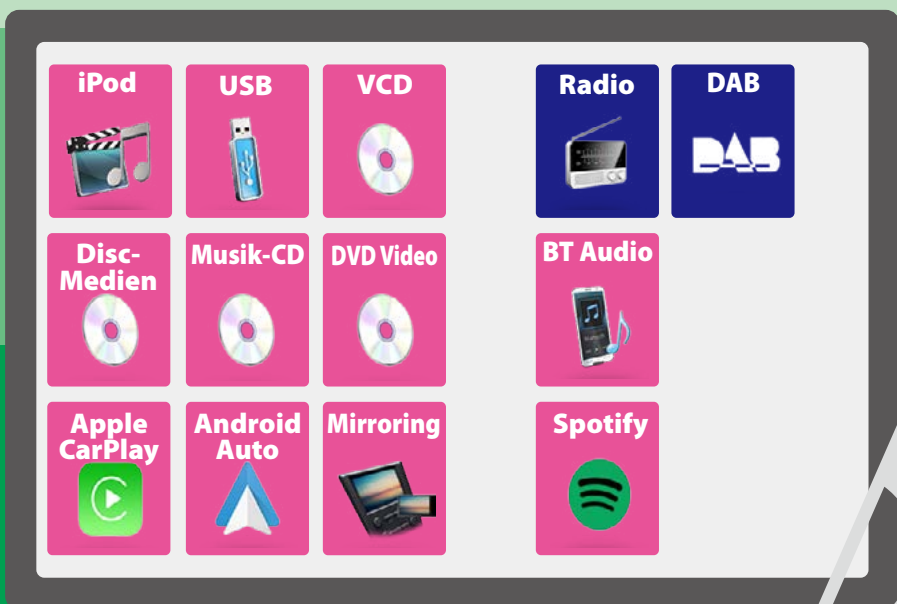

# Inhalt

<b>Vor Verwendung</b>	<b>4</b>	<b>Radio</b>	<b>52</b>
▲ WARNUNG _____	4	Radio-Grundfunktionen _____	52
<b>Hinweise zu diesem Handbuch</b>	<b>5</b>	Digitalradio-Grundbedienung _____	54
<b>Grundfunktionen</b>	<b>6</b>	Speicherfunktionen _____	56
Tastenfunktionen auf dem Frontpanel ____	6	Funktionsauswahl _____	57
Gerät einschalten _____	14	Verkehrsnachrichten (nur FM-Tuner und Digitalradio) _____	58
Medien abspielen _____	17	Wiederholung (nur Digital-Radio) _____	59
Frontpanel entfernen _____	21	Radio-Einstellung _____	60
Betrieb mit dem HOME-Bildschirm _____	22	Digital-Radio-Einstellungen _____	61
Gemeinsame Funktionen _____	24	<b>Bluetooth-Steuerung</b>	<b>64</b>
Navigationsbetrieb _____	26	Registrieren und Verbinden eines Bluetooth-Gerätes _____	64
<b>DVD/Video CD (VCD)</b>	<b>28</b>	Wiedergabe mit einem Bluetooth-Audiogerät _____	68
DVD/VCD-Grundfunktionen _____	28	Verwendung der Freisprecheinrichtung _	70
DVD-Disc-Menü-Funktionen _____	31	Einstellungen für Freisprechen _____	74
DVD-Einstellungen _____	32	<b>Einstellungen vornehmen</b>	<b>76</b>
<b>CD/Audio und AV-Dateien/ iPod/APPS</b>	<b>34</b>	Monitorbildschirm einstellen _____	76
APP/iPod-Einstellungen _____	35	Monitorwinkelsteuerung _____	77
Musik/Video/-Grundfunktionen _____	36	Ansichtskamerasteuerung _____	77
Suchfunktionen _____	40	Systemeinstellungen _____	78
Spotify-Bedienung _____	44	Bedienoberflächen-Einstellung _____	78
Mirroring-Betrieb _____	46	Spezialeinstellung _____	81
Apple CarPlay-Betrieb _____	48	Sicherheitseinstellung _____	82
Android Auto™-Betrieb _____	50	Display-Einstellungen _____	83
		Kamera-Einstellungen _____	85
		Navigation Setup _____	86
		AV-Einstellung _____	87

**Audio-Steuerung** **88**

Lautsprecher/X'over-Einstellung _____	88
Allgemeine Audio-Steuerung _____	91
Equalizer-Steuerung _____	92
Lautstärke-Begrenzung _____	93
Zonensteuerung _____	94
Soundeffekt _____	95
Hörposition/DTA _____	96

**Fernbedienung** **100**

Batterieeinsatz _____	100
Funktionen der Fernbedienungstasten _____	101

**Problembehebung** **104**

Probleme und Lösungen _____	104
Fehlermeldungen _____	105

**Anhang** **108**

Abspielbare Medien und Dateien _____	108
Anzeigesymbole der Statusleiste _____	112
Weltweite Regionencodes _____	114
DVD-Sprachcodes _____	115
Technische Daten _____	116
Wissenswertes über dieses Gerät _____	119

# Vor Verwendung

## ⚠️ WARNUNG

### Folgende Vorsichtsmaßnahmen beachten, um Brand oder

### Verletzungen zu vermeiden:

- Kurzschlüsse verhindern. Niemals Metallgegenstände (z. B. Münzen oder Werkzeug) ins Gerät stecken oder darin belassen.
- Verfolgen Sie die Anzeige des Geräts während der Fahrt nicht für längere Zeit.
- Falls bei der Installation Probleme auftreten, nehmen Sie Kontakt mit Ihrem KENWOOD-Händler auf.

### Vorsichtsmaßnahmen bei der Verwendung dieses Gerätes

- Falls Sie optionale Zusatzgeräte kaufen, kontaktieren Sie Ihren KENWOOD-Händler, um sicherzustellen, dass sie mit dem Gerät kompatibel sind und in Ihrer Region verwendet werden können.
- Sie können eine Sprache wählen zur Darstellung von Menüs, Audiodatei-Tags usw. Siehe [Bedienoberflächen-Einstellung \(S.78\)](#).
- Das Radio Data System bzw. Radio Broadcast Data System funktioniert nur in Regionen mit Sendern, die diese Dienste unterstützen.

### Schutz des Monitors

Um den Monitor vor Beschädigungen zu schützen, sollten Sie ihn nicht mit einem Kugelschreiber oder einem ähnlichen spitzen Gegenstand bedienen.

### Gerät reinigen

Ist die Frontplatte des Geräts verschmutzt, reinigen Sie sie mit einem weichen trockenen Tuch, z. B. mit einem Silikontuch. Ist die Frontplatte stark verschmutzt, entfernen Sie den Schmutz mit einem angefeuchteten Tuch (mit neutralem Reinigungsmittel) und wischen Sie es anschließend wieder mit einem weichen trockenen Tuch ab.



- Kein Reinigungsmittel direkt auf das Gerät sprühen. Dies könnte die mechanischen Bauteile beschädigen. Die Frontplatte nicht mit einem harten Tuch oder Lösungsmitteln wie z. B. Verdünner oder Alkohol reinigen. Dies könnte die Oberfläche zerkratzen oder Aufdrucke löschen.

### Beschlagen der Linse

Wenn Sie bei kaltem Wetter die Fahrzeugheizung einschalten, kann sich Tau oder Beschlag auf der Linse im Disc-Player des Geräts bilden. Durch diesen Beschlag auf der Linse, Linsenebel genannt, werden die Discs nicht einwandfrei abgespielt. In diesem Fall die Disc herausnehmen und warten, bis die Kondensationsfeuchtigkeit verdampft ist. Funktioniert das Gerät nach einer Weile immer noch nicht, fragen Sie Ihren KENWOOD-Händler um Rat.

### Vorsichtsmaßnahmen beim Umgang mit Discs

- Berühren Sie nicht die Aufnahme-Oberfläche der Disc.
- Kleben Sie keine Aufkleber auf die Disc, und verwenden Sie keine Discs mit Aufklebern.
- Verwenden Sie keine Disc-Beschriftungsgeräte.
- Beginnen Sie beim Säubern der Disc innen und arbeiten Sie sich nach außen vor.
- Wenn Sie Discs diesem Gerät entnehmen, ziehen Sie sie waagrecht heraus.
- Wenn eine CD am Mittelloch oder am Rand einen Grat aufweist, verwenden Sie diese CD erst, nachdem Sie diesen Grat entfernt haben, z. B. mit einem Kugelschreiber.
- Discs, die nicht rund sind, können nicht verwendet werden.

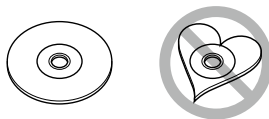

- Ungeeignet für 8-cm-(3-Zoll-)Discs.
- Discs mit einer farbigen Aufnahme-Oberfläche und verschmutzte Discs können nicht verwendet werden.
- Dieses Gerät kann nur folgende CD-Typen



abspielen. Discs, die nicht diese Kennzeichnung aufweisen, werden möglicherweise nicht korrekt abgespielt.

- Discs, die nicht fertig gestellt wurden, können nicht abgespielt werden. (Verfahren: Siehe Brennsoftware und Bedienungsanleitung des Brenners.)

# Hinweise zu diesem Handbuch

CD/Audio und AV-Dateien/iPod/APPS

## Suchfunktionen

Sie können Musik- oder Videodateien durch die folgende Bedienung suchen.

### HINWEIS



- Wenn Sie eine Fernbedienung verwenden, können Sie direkt zum gewünschten Titel/Datei springen, indem Sie die Titel-/Ordner-/Dateinummer, Wiedergabedauer, usw. eingeben. Für Einzelheiten, siehe [Direktsuchmodus \(S.101\)](#).

## Listensuchlauf

Sie können nach Titeln, Ordnern und Dateien suchen (nach Hierarchie).

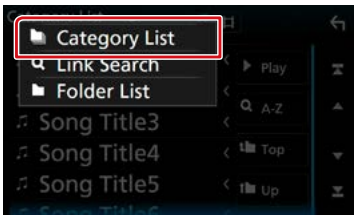
- Berühren Sie [ Q ].**  
Der Kategorie-Listenbildschirm wird angezeigt.
- Berühren Sie [ ▼ ].**
- Berühren Sie [Category List] (Kategorie-Liste).**



- Wählen Sie, ob Sie nach Audiodateien  oder Videodateien  suchen möchten.**
- Berühren Sie die gewünschte Kategorie.**

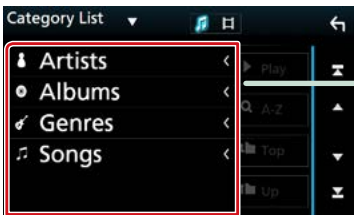

- Die Liste ist nach gewählter Kategorie**

30

## Funktionsbezeichnung

Vorstellung der Funktion.

## HINWEIS

Vorstellung einiger Tipps, Hinweise, usw.

## Bezugsmarke

Anzeige in den blauen Indikatoren. Per Einzel-Klick kann man vom aktuellen Abschnitt zu weiterführenden Informationen navigieren.

## Vorgehensweise

Erklärt notwendige Handlungen zur Ausführung einer Funktion.

< >: Bezeichnung der Tasten auf dem Panel.

[ ]: Bezeichnung der Touchkeys.

## Screenshot

Zeigt einige Screenshots, die während des Bedienvorganges angezeigt werden, als Bezugsrahmen. Der zu drückende Tastbereich bzw. Touchkey, wird mit einem roten Rahmen hervorgehoben.

## HINWEIS

- Die in diesem Handbuch gezeigten Bildschirme und Bedienelemente sind Beispiele, die zur Verdeutlichung der Funktionen dienen sollen. Aus diesem Grund können sie sich von den tatsächlichen Bildschirmen oder verwendeten Bedienelementen unterscheiden oder es werden andere Anzeigemuster verwendet.

# Grundfunktionen

## Tastenfunktionen auf dem Frontpanel

### DNX8160DABS

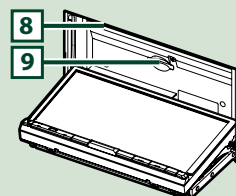
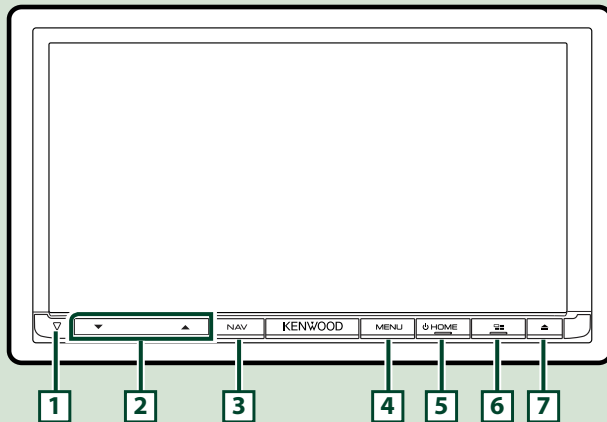

#### HINWEIS

- Die in dieser Anleitung gezeigten Bedienelemente sind Beispiele, die zur Verdeutlichung der Funktionen dienen sollen. Aus diesem Grund kann es zu Abweichungen vom vorliegenden Panel kommen.
- In diesem Handbuch haben die Modellnamen nachfolgende Abkürzungen.  
DNX8160DABS: **DNX8**  
Wenn das Symbol oben angezeigt wird, lesen Sie das Kapitel, das auf das von Ihnen verwendete Gerät zutrifft.

## Einsetzen einer SD-Karte

- 1) Drücken Sie die [7] <▲>-Taste.
- 2) Berühren Sie [OPEN] (Öffnen), damit sich das Panel vollständig öffnet.
- 3) Halten Sie die Karte wie rechts in der Illustration gezeigt und schieben Sie sie bis zum hörbaren Einrasten in den Steckplatz.
- 4) Drücken Sie die [7] <▲>-Taste.

#### ● Zum Auswurf der Karte:

- 1) Drücken Sie die [7] <▲>-Taste.
- 2) Berühren Sie [OPEN] (Öffnen).
- 3) Drücken Sie die Karte, bis es klickt, und lassen Sie sie anschließend los. Die Karte springt heraus, so dass Sie sie mit Ihren Fingern herausziehen können.
- 4) Drücken Sie die [7] <▲>-Taste.

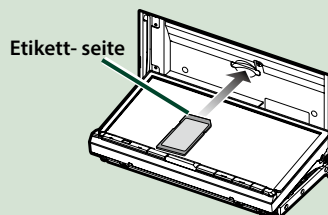

Nummer	Name	Handlung
1	▽	<ul style="list-style-type: none"> <li>• Diese Anzeige blinkt, wenn die Fahrzeugzündung ausgeschaltet ist <a href="#">(S.82)</a>.</li> </ul>
2	▼, ▲ (Lautstärke)	<ul style="list-style-type: none"> <li>• Lautstärkeregelung. Die Lautstärke wird bis 15 erhöht, wenn Sie [ ▲ ] weiter drücken.</li> </ul>
3	NAV	<ul style="list-style-type: none"> <li>• Zeigt den Navigationsbildschirm an.</li> </ul>
4	MENU	<ul style="list-style-type: none"> <li>• Zeigt den Popup-Menü-Bildschirm an.</li> <li>• Drücken Sie die Taste länger als 1 Sekunde, um den Bildschirm auszuschalten.</li> </ul>
5	HOME	<ul style="list-style-type: none"> <li>• Zeigt den HOME-Bildschirm an <a href="#">(S.22)</a>.</li> <li>• Drücken Sie die Taste länger als 1 Sekunde, um die Stromversorgung auszuschalten.</li> <li>• Ist die Stromversorgung ausgeschaltet, wird sie hierdurch eingeschaltet.</li> </ul>
6		<ul style="list-style-type: none"> <li>• Wechseln Sie die APP-Quelle (CarPlay/Android Auto/Mirroring).</li> <li>• Wird die Taste 1 Sekunde lang gedrückt, wird der Spracherkennungsbildschirm angezeigt. <a href="#">(S.73)</a></li> </ul>
7	▲	<ul style="list-style-type: none"> <li>• Zeigt den Winkeleinstellbildschirm an. <ul style="list-style-type: none"> <li>– [DISC EJECT]: Wirft die Disc aus.</li> <li>– [OPEN] (Öffnen): Öffnet das Panel, wo sich der SD-Kartensteckplatz befindet, vollständig.</li> </ul> </li> <li>• Ist das Panel geöffnet, drücken Sie die Taste, um das Panel zu schließen.</li> <li>• Um die Disk zwangsweise auszuwerfen, drücken Sie die Taste 2 Sekunden lang und berühren Sie [DISC EJECT], nachdem die Meldung angezeigt wird.</li> </ul>
8	Disc-Einführschlitz	<ul style="list-style-type: none"> <li>• Ein Schlitz zur Einführung von Discs.</li> </ul>
9	SD-Kartensteckplatz	<ul style="list-style-type: none"> <li>• Ein Schlitz zur Einführung einer SD-Karte.</li> <li>• Sie können Audio-/visuelle Dateien auf der Karte abspielen. *</li> <li>• Ein SD-Kartenschlitz zur Aktualisierung der Karte. Zur Aktualisierung der Karte, siehe die Bedienungsanleitung des Navigationssystems.</li> </ul>

**\* Wenn die Kartenaktualisierungsdatei auf der SD-Karte bleibt, können Sie Audio-/visuelle Dateien nicht abspielen.**



## DNX716WDABS

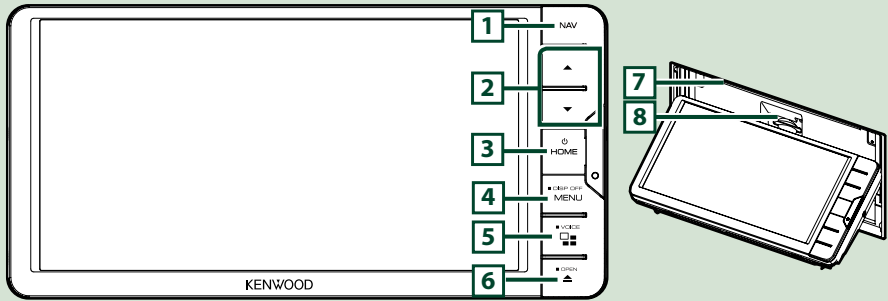

### HINWEIS

• Die in dieser Anleitung gezeigten Bedienelemente sind Beispiele, die zur Verdeutlichung der Funktionen dienen sollen. Aus diesem Grund kann es zu Abweichungen vom vorliegenden Panel kommen.

• In diesem Handbuch haben die Modellnamen nachfolgende Abkürzungen.

DNX716WDABS: **DNX7**

Wenn das Symbol oben angezeigt wird, lesen Sie das Kapitel, das auf das von Ihnen verwendete Gerät zutrifft.

## Einsetzen einer SD-Karte

- 1) Drücken Sie die **7** <▲>-Taste.
- 2) Berühren Sie [OPEN] (Öffnen), damit sich das Panel vollständig öffnet.
- 3) Halten Sie die Karte wie rechts in der Illustration gezeigt und schieben Sie sie bis zum hörbaren Einrasten in den Steckplatz.
- 4) Drücken Sie die **7** <▲>-Taste.

### ● Zum Auswurf der Karte:

- 1) Drücken Sie die **7** <▲>-Taste.
- 2) Berühren Sie [OPEN] (Öffnen).
- 3) Drücken Sie die Karte, bis es klickt, und lassen Sie sie anschließend los. Die Karte springt heraus, so dass Sie sie mit Ihren Fingern herausziehen können.
- 4) Drücken Sie die **7** <▲>-Taste.

Nummer	Name	Handlung
1	NAV	<ul style="list-style-type: none"> <li>• Zeigt den Navigationsbildschirm an.</li> </ul>
2	▼, ▲ (Lautstärke)	<ul style="list-style-type: none"> <li>• Lautstärkeregelung. Die Lautstärke wird bis 15 erhöht, wenn Sie [ ▲ ] weiter drücken.</li> </ul>
3	HOME	<ul style="list-style-type: none"> <li>• Zeigt den HOME-Bildschirm an <a href="#">(S.22)</a>.</li> <li>• Drücken Sie die Taste länger als 1 Sekunde, um die Stromversorgung auszuschalten.</li> <li>• Ist die Stromversorgung ausgeschaltet, wird sie hierdurch eingeschaltet.</li> </ul>
4	MENU	<ul style="list-style-type: none"> <li>• Zeigt den Popup-Menü-Bildschirm an.</li> <li>• Drücken Sie die Taste länger als 1 Sekunde, um den Bildschirm auszuschalten.</li> </ul>
5		<ul style="list-style-type: none"> <li>• Wechseln Sie die APP-Quelle (CarPlay/Android Auto/Mirroring).</li> <li>• Wird die Taste 1 Sekunde lang gedrückt, wird der Spracherkennungsbildschirm angezeigt. <a href="#">(S.73)</a></li> </ul>
6	▲	<ul style="list-style-type: none"> <li>• Zeigt den Winkeleinstellbildschirm an. <ul style="list-style-type: none"> <li>– [DISC EJECT]: Wirft die Disc aus.</li> <li>– [OPEN] (Öffnen): Öffnet das Panel, wo sich der SD-Kartensteckplatz befindet, vollständig.</li> </ul> </li> <li>• Ist das Panel geöffnet, drücken Sie die Taste, um das Panel zu schließen.</li> <li>• Um die Disk zwangsweise auszuwerfen, drücken Sie die Taste 2 Sekunden lang und berühren Sie [DISC EJECT], nachdem die Meldung angezeigt wird.</li> </ul>
7	Disc- Einführschlitz	<ul style="list-style-type: none"> <li>• Ein Schlitz zur Einführung von Discs.</li> </ul>
8	SD- Kartensteckplatz	<ul style="list-style-type: none"> <li>• Ein Schlitz zur Einführung einer SD-Karte.</li> <li>• Sie können Audio-/visuelle Dateien auf der Karte abspielen. *</li> <li>• Ein SD-Kartenschlitz zur Aktualisierung der Karte. Zur Aktualisierung der Karte, siehe die Bedienungsanleitung des Navigationssystems.</li> </ul>

**\* Wenn die Kartenaktualisierungsdatei auf der SD-Karte bleibt, können Sie Audio-/visuelle Dateien nicht abspielen.**

## DNX5160DABS/DNX5160BTS/DNX3160BT

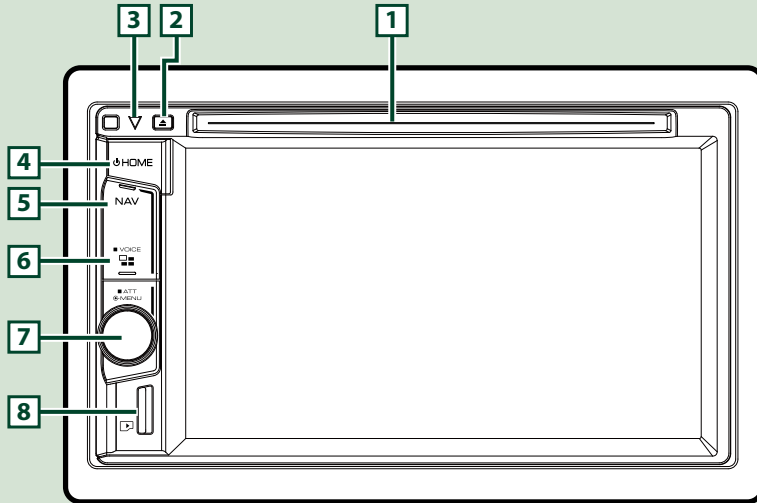

### HINWEIS

- Die in dieser Anleitung gezeigten Bedienelemente sind Beispiele, die zur Verdeutlichung der Funktionen dienen sollen. Aus diesem Grund kann es zu Abweichungen vom vorliegenden Panel kommen.
- In diesem Handbuch haben die Modellnamen nachfolgende Abkürzungen.

DNX516DABS, DNX5160BTS: **DNXS**

DNX3160BT: **DNXS**

Wenn die Symbole oben angezeigt werden, lesen Sie das Kapitel, das auf das von Ihnen verwendete Gerät zutrifft.

## Einsetzen einer microSD-Karte

### HINWEIS

- Eine Dummy-microSD-Karte ist als Schlitzabdeckung eingesteckt. Entfernen Sie sie, bevor Sie sie verwenden, und bewahren Sie sie an einem geeigneten Ort auf.

- 1) Halten Sie die microSD-Karte mit der Etikettenseite nach rechts und der Kante mit der Kerbe nach unten zeigend und führen Sie sie in den **8** Schlitz ein, bis sie hörbar einrastet.

### ● Zum Auswurf der Karte:

Drücken Sie die Karte, bis es klickt, und lassen Sie sie anschließend los.

Die Karte springt heraus, so dass Sie sie mit Ihren Fingern herausziehen können.

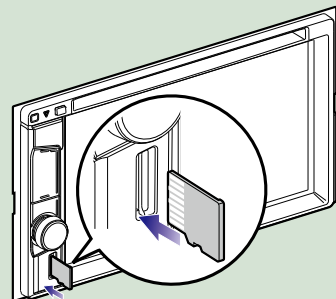

Nummer	Name	Handlung
<b>1</b>	Disc-Einführschlitz	• Ein Schlitz zur Einführung von Discs.
<b>2</b>	▲ (Auswerfen)	• Wirft die Disc aus. • Um die Disk zwangsweise auszuwerfen, drücken Sie die Taste 2 Sekunden lang und berühren Sie [Yes] (Ja), nachdem die Meldung angezeigt wird.
<b>3</b>	▽	• Diese Anzeige blinkt, wenn die Fahrzeugzündung ausgeschaltet ist <a href="#">(S.82)</a> .
<b>4</b>	HOME	• Zeigt den HOME-Bildschirm an <a href="#">(S.22)</a> . • Drücken Sie die Taste länger als 1 Sekunde, um die Stromversorgung auszuschalten. • Ist die Stromversorgung ausgeschaltet, wird sie hierdurch eingeschaltet.
<b>5</b>	NAV	• Zeigt den Navigationsbildschirm an.
<b>6</b>		• Wechseln Sie die APP-Quelle (CarPlay). • Wird die Taste 1 Sekunde lang gedrückt, wird der Spracherkennungsbildschirm angezeigt. <a href="#">(S.73)</a>
<b>7</b>	Lautstärkeregl.	• Drehen Sie, um die Lautstärke einzustellen. • Drücken Sie, um das Pop-up-Menü anzuzeigen. • Drücken für 1 Sekunde schaltet die Lautstärkeabschwächung Ein/Aus.
<b>8</b>	microSD-Kartensteckplatz	• Ein Schlitz zum Einsetzen einer microSD-Karte. • Sie können Audio-/visuelle Dateien auf der Karte abspielen. * (Nur für DNX5160DABS, DNX5160BTS) • Ein microSD-Kartensteckplatz zum Aktualisieren der Landkarte. Zur Aktualisierung der Karte, siehe die Bedienungsanleitung des Navigationssystems.

**\* Wenn die Kartenaktualisierungsdatei auf der microSD-Karte bleibt, können Sie Audio-/visuelle Dateien nicht abspielen.**

## DNX516DABS

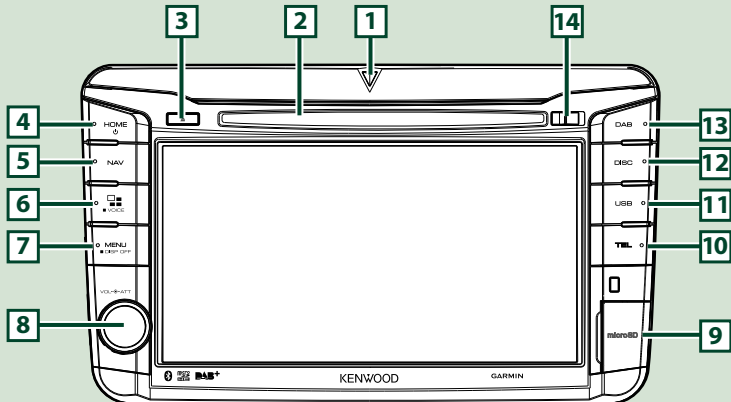

### HINWEIS

- Die in dieser Anleitung gezeigten Bedienelemente sind Beispiele, die zur Verdeutlichung der Funktionen dienen sollen. Aus diesem Grund kann es zu Abweichungen vom vorliegenden Panel kommen.
  - In diesem Handbuch haben die Modellnamen nachfolgende Abkürzungen.  
DNX516DABS: **DNX5**
- Wenn die Symbole oben angezeigt werden, lesen Sie das Kapitel, das auf das von Ihnen verwendete Gerät zutrifft.

## Einsetzen einer microSD-Karte

- 1) Öffnen Sie die **9** microSD-Kartensteckplatzabdeckung wie in der Abbildung rechts gezeigt.
- 2) Halten Sie die microSD-Karte mit der Etikettenseite nach rechts und der Kante mit der Kerbe nach unten zeigend und führen Sie sie in den Schlitz ein, bis sie hörbar einrastet.

### ● Zum Auswurf der Karte:

- 1) Öffnen Sie die **9** microSD-Kartensteckplatzabdeckung wie in der Abbildung rechts gezeigt.
- 2) Drücken Sie die Karte, bis es klickt, und lassen Sie sie anschließend los.
- 3) Die Karte springt heraus, so dass Sie sie mit Ihren Fingern herausziehen können.

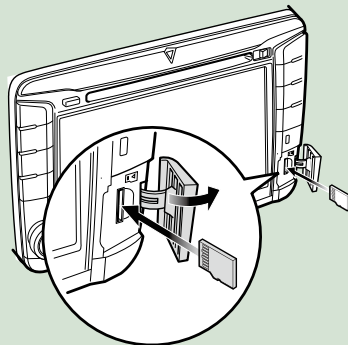

### HINWEIS

- Beim Abnehmen des vorderen Panels entfernen Sie dieses bitte wie in der Illustration rechts gezeigt zur Vorderseite hin. Wenn es nach oben hin entfernt wird, kann das Frontpanel brechen.

Nummer	Name	Handlung
<b>1</b>	▽	<ul style="list-style-type: none"> <li>• Diese Anzeige blinkt, wenn die Fahrzeugzündung ausgeschaltet ist <a href="#">(S.82)</a>.</li> </ul>
<b>2</b>	Disc-Einführungsschlitz	<ul style="list-style-type: none"> <li>• Ein Schlitz zur Einführung von Discs.</li> </ul>
<b>3</b>	▲ (Auswerfen)	<ul style="list-style-type: none"> <li>• Wirft die Disc aus.</li> <li>• Um die Disk zwangsweise auszuwerfen, drücken Sie die Taste 2 Sekunden lang und berühren Sie [Yes] (Ja), nachdem die Meldung angezeigt wird.</li> </ul>
<b>4</b>	HOME	<ul style="list-style-type: none"> <li>• Zeigt den HOME-Bildschirm an <a href="#">(S.22)</a>.</li> <li>• Drücken Sie die Taste länger als 1 Sekunde, um die Stromversorgung auszuschalten.</li> <li>• Ist die Stromversorgung ausgeschaltet, wird sie hierdurch eingeschaltet.</li> </ul>
<b>5</b>	NAV	<ul style="list-style-type: none"> <li>• Zeigt den Navigationsbildschirm an.</li> </ul>
<b>6</b>		<ul style="list-style-type: none"> <li>• Wechseln Sie die APP-Quelle (CarPlay/Android Auto).</li> <li>• Wird die Taste 1 Sekunde lang gedrückt, wird der Spracherkennungsbildschirm angezeigt. <a href="#">(S.73)</a></li> </ul>
<b>7</b>	MENU	<ul style="list-style-type: none"> <li>• Zeigt den Popup-Menü-Bildschirm an.</li> <li>• Drücken Sie die Taste länger als 1 Sekunde, um den Bildschirm auszuschalten.</li> </ul>
<b>8</b>	Lautstärkeregler	<ul style="list-style-type: none"> <li>• Durch Drehen wird die Lautstärke auf- und abgeregelt.</li> <li>• Drücken schaltet die Lautstärkeabschwächung ein/aus.</li> </ul>
<b>9</b>	microSD-Kartensteckplatz	<ul style="list-style-type: none"> <li>• Ein Schlitz zum Einsetzen einer microSD-Karte.</li> <li>• Sie können Audio-/visuelle Dateien auf der Karte abspielen. *</li> <li>• Ein microSD-Kartensteckplatz zum Aktualisieren der Landkarte. Zur Aktualisierung der Karte, siehe die Bedienungsanleitung des Navigationssystems.</li> </ul>
<b>10</b>	TEL	<ul style="list-style-type: none"> <li>• Zeigt den Freisprechbildschirm an. <a href="#">(S.70)</a></li> </ul>
<b>11</b>	USB	<ul style="list-style-type: none"> <li>• Wechselt zu den USB-Quellen. <a href="#">(S.37)</a></li> </ul>
<b>12</b>	DISK	<ul style="list-style-type: none"> <li>• Wechselt zu den Disk-Medienquellen. <a href="#">(S.28)</a></li> </ul>
<b>13</b>	DAB	<ul style="list-style-type: none"> <li>• Wechselt zu den DAB-Quellen. <a href="#">(S.54)</a></li> </ul>
<b>14</b>	Freigabetaste	<ul style="list-style-type: none"> <li>• Entfernt einen Teil des Frontpanels.</li> </ul>

\* Wenn die Kartenaktualisierungsdatei auf der microSD-Karte bleibt, können Sie Audio-/visuelle Dateien nicht abspielen.

## Gerät einschalten

Das Einschaltverfahren ist je nach Modell unterschiedlich.

### 1 Drücken Sie die <HOME>-Taste.

DNX8160DABS

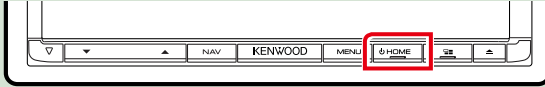

DNX716WDABS

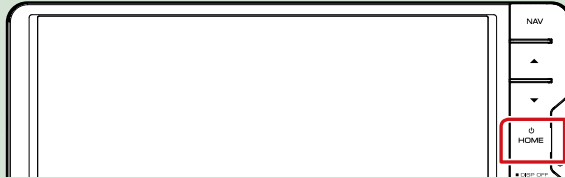

DNX5160DABS / DNX5160BTS / DNX3160BT



DNX516DABS

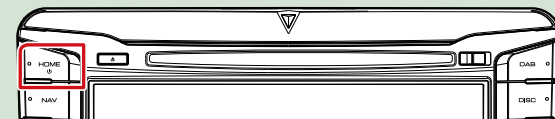

Das Gerät ist eingeschaltet.

### ● Zum Ausschalten des Geräts:

Drücken Sie die <HOME>-Taste für 1 Sekunde.

Wird das Gerät erstmals nach der Installation eingeschaltet, müssen einige [Grundeinstellungen \(S.15\)](#).

## Grundeinstellungen

Nehmen Sie diese Einstellung vor, wenn Sie das Gerät zum ersten Mal benutzen.

### 1 Jedes Element wie folgt einstellen.

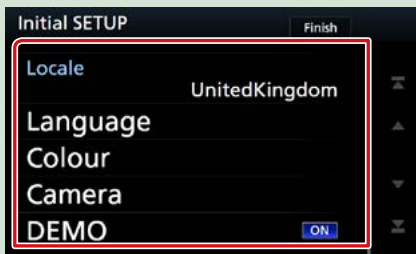

#### Locale/ Region

Wählen Sie das Land für das Navigationssystem aus.

Sprache, Entfernungseinheit und Kraftstoffeinheit werden festgelegt.

- ① Berühren Sie [Locale] (Regional).
- ② Wählen Sie das gewünschte Land aus.

#### Language/ Ansagen

Wählen Sie die für den Steuerungsbildschirm und die Einstellungselemente zu verwendende Sprache. Die Werkseinstellung ist "British English (en)".

- ① Berühren Sie [Language] (Ansagen).
- ② Berühren Sie [Language select] (Sprachauswahl).
- ③ Wählen Sie die gewünschte Sprache.
- ④ Berühren Sie [↵].

Für Details zur Vorgehensweise siehe [Bedienoberflächen-Einstellung \(S.78\)](#).

#### Colour/ Farbe

Stellt die Beleuchtungsfarbe des Bildschirms und der Tasten ein. Sie können wählen, ob der Colour Scan erlaubt werden oder eine festgelegte Farbe für den Vorgang ausgewählt werden soll.

- ① Berühren Sie [Colour] (Farbe).
- ② Berühren Sie [Panel Colour] (Panelfarbe).
- ③ Wählen Sie die gewünschte Farbe aus.
- ④ Berühren Sie [↵] zweimal.

Für Details zur Vorgehensweise siehe [Display-Einstellungen \(S.83\)](#).

#### Camera/ Kamera

Stellen Sie die Parameter für die Kamera ein.

- ① Drücken Sie [Camera] (Kamera).
- ② Stellen Sie jede Funktion ein und drücken Sie [↵].

Für Details zur Vorgehensweise, siehe [Kamera-Einstellungen \(S.85\)](#).

#### DEMO/ Demonstration

Zum Einstellen des Demonstrationsmodus. Werkseinstellung ist "ON".

- ① Berühren Sie [DEMO] (Demonstration) und legen Sie auf EIN oder AUS fest.

Fortsetzung



**2** Drücken Sie [Finish/ Ende].

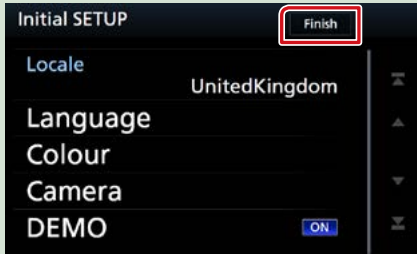

**HINWEIS**

- Diese Einstellungen lassen sich im SETUP-Menü einstellen. Siehe [Einstellungen vornehmen \(S.76\)](#).

## Medien abspielen

### Musik-CDs und Discs

#### DNX8 DNX7

- 1 Drücken Sie die Taste <▲>.



- 2 Berühren Sie [DISC EJECT].

Das Panel öffnet sich.

- 3 Schieben Sie die Disc in den Schlitz.

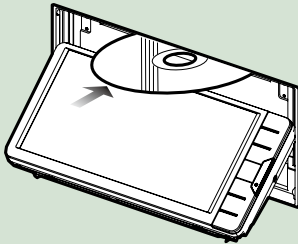
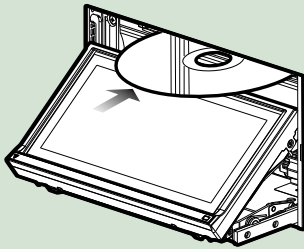

Das Panel schließt automatisch.  
Das Gerät lädt die Disc und die Wiedergabe wird gestartet.

- Zum Auswurf der Disc:

- 1 Drücken Sie die Taste <▲>.

- 2 Berühren Sie [DISC EJECT].

Wenn Sie eine Disk herausnehmen, ziehen Sie sie horizontal heraus.

- 3 Drücken Sie die Taste <▲>.

#### DNX5 DNX3

- 1 Schieben Sie die Disc in den Schlitz.

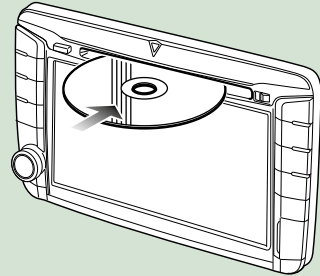
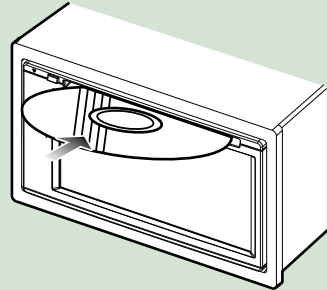

Das Gerät lädt die Disc und die Wiedergabe wird gestartet.

- Zum Auswurf der Disc:  
Drücken Sie die Taste <▲>.

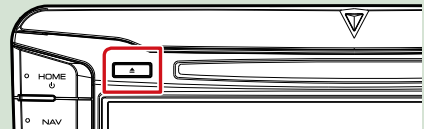

## USB-Gerät

- 1 USB-Gerät und USB-Kabel verbinden.

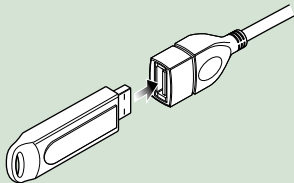

- 2 Drücken Sie die <HOME>-Taste.

- 3 Berühren Sie [USB]. (S.22)

● Um das Gerät zu trennen:

- 1 Drücken Sie die <HOME>-Taste.
- 2 Berühren Sie eine andere Quelle als [USB].
- 3 Trennen Sie das USB-Gerät ab.

## iPod

- 1 Schließen Sie den iPod an.
- 2 Drücken Sie die <HOME>-Taste.
- 3 Tippen Sie auf [iPod] auf dem HOME-Bildschirm. (S.22)

### HINWEIS

• Einzelheiten zum Kabel und Adapter, die für den Anschluss an iPod/iPhone erforderlich sind, siehe unter [CD/Audio und AV-Dateien/iPod/APPS \(S.34\)](#).

- Zum Trennen der iPod/iPhone-Kabelverbindung:  
Trennen Sie den iPod/das iPhone ab.

## SD-Karte

### DNX8 DNX7

- 1 Drücken Sie die Taste <▲>.



- 2 Berühren Sie [OPEN] (Öffnen), damit sich das Panel vollständig öffnet.

- 3 Setzen Sie die SD-Karte in den Schlitz ein, bis sie hörbar einrastet.

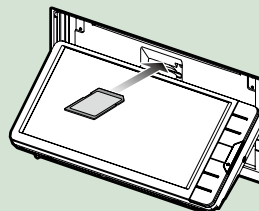
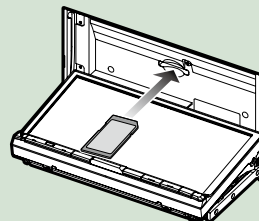

- 4 Drücken Sie die Taste <▲>.
- 5 Drücken Sie die <HOME>-Taste.
- 6 Berühren Sie [SD]. (S.22)

● Zum Entfernen:

- 1 Drücken Sie die Taste <▲>.
- 2 Berühren Sie [OPEN] (Öffnen), damit sich das Panel vollständig öffnet.
- 3 Drücken Sie die SD-Karte, bis es klickt, und lassen Sie sie anschließend los. Die Karte springt heraus, so dass Sie sie mit Ihren Fingern herausziehen können.
- 4 Drücken Sie die Taste <▲>.

**DNX5**

- 1** Setzen Sie die microSD-Karte in den Schlitz ein, bis sie hörbar einrastet.

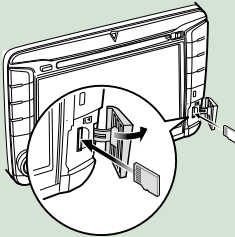
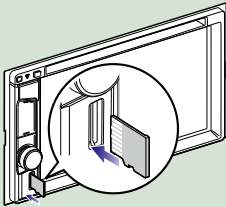

- 2** Drücken Sie die <HOME>-Taste.
- 3** Berühren Sie [SD]. [\(S.22\)](#)

- **Zum Entfernen:**

Drücken Sie die microSD-Karte, bis es klickt, und lassen Sie sie anschließend los. Die Karte springt heraus, so dass Sie sie mit Ihren Fingern herausziehen können.

**HINWEIS**

- Eine Dummy-microSD-Karte ist als Schlitzabdeckung eingesteckt. Entfernen Sie sie, bevor Sie sie verwenden, und bewahren Sie sie an einem geeigneten Ort auf.

**HDMI/MHL-Quelle****DNX8 DNX7**

Sie können den Bildschirm von Smartphones anzeigen, die über den HDMI/MHL-Eingangsanschluss verbunden sind.

- 1** Drücken Sie die <HOME>-Taste.
- 2** Drücken Sie [ ].
- 3** Berühren Sie [HDMI/MHL]. [\(S.22\)](#)
- 4** Starten Sie eine Anwendung oder Wiedergabe auf Ihrem Smartphone.

- **Über den kabellosen Display-Adapter:**

Dieses Gerät ist mit dem kabellosen Display-Adapter kompatibel. Anschluss eines kabellosen Display-Adapters (KCA-WL100: optionales Zubehör) an den HDMI/MHL-Anschluss ermöglicht Ihnen das genussvolle Hören von Musik, Anschauen von Videos oder Bildern über eine kabellose Verbindung.

**HINWEIS**

- Für Einzelheiten zu kabellosen Display-Adapter-Einstellungen usw. siehe die mit dem kabellosen Display-Adapter gelieferten Anleitungen.

## TV-Tuner

**(DNX8) (DNX7) (DNX5)**

Sie können einen handelsüblichen TV-Tuner an das Gerät anschließen, um die TV-Funktion zu nutzen.

### Vor Verwendung

- Wenn Sie die TV-Funktion verwenden möchten, schließen Sie einen handelsüblichen TV-Tuner an und legen Sie in den **AV-Einstellung (S.87)** für TV-Tuner von Drittanbieter die Einstellung EIN fest.
- Der TV-Tuner kann mit der zugehörigen Fernbedienung über den Fernsensor am Frontpanel des Geräts gesteuert werden.

**1** Drücken Sie die <HOME>-Taste.

**2** Drücken Sie [  ].

**3** Berühren Sie [AV-IN1]. [\(S.22\)](#)



**1**

### 1 Tastenanzeigebereich

Berühren, um den Steuerungsbildschirm anzuzeigen.

### Menüsteuerungsbildschirm:

1) Berühren Sie **[1]**  
Tastenanzeigebereich.



2) Berühren Sie [TV Ctrl] (TV Strg).

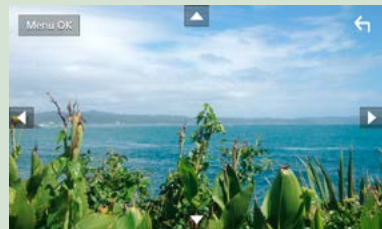

### Zeigt das Menü an bzw. bestätigt die Auswahl.

Drücken Sie [MENU/OK] (Menü/OK).

### Verschiebt den Cursor.

Berühren Sie [, [, [, [].

### Verlässt die Menüsteuerung.

Drücken Sie [].

## Frontpanel entfernen

Sie können das Frontpanel zwecks Diebstahlschutz entfernen.

### DNX8160DABS

- 1** Drücken Sie die Taste <▲>.
- 2** Berühren Sie [OPEN] (Öffnen), damit sich das Panel vollständig öffnet.

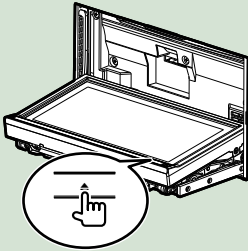

### HINWEIS

- Sie können das Frontpanel so einstellen, dass es sich automatisch öffnet sobald die Zündung ausgeschaltet ist. Siehe [Monitorwinkelsteuerung \(S.77\)](#).

- 3** Nehmen Sie das Panel ab wie in den nachfolgenden Diagrammen dargestellt.

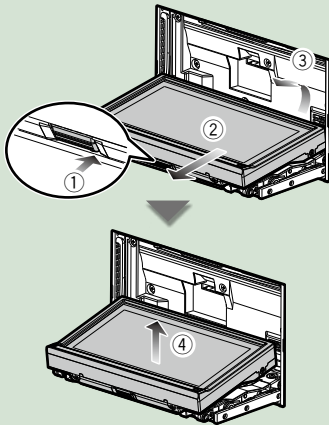

### HINWEIS

- Die angebrachte Platte schließt sich automatisch 10 Sekunden nachdem das Frontpanel gelöst worden ist. Entfernen Sie das Panel das geschieht.

- **Befestigen des vorderen Panel:** Halten Sie das Panel sicher fest, damit es nicht versehentlich herunterfällt und setzen Sie es auf die angebrachte Platte, bis es fest sitzt.

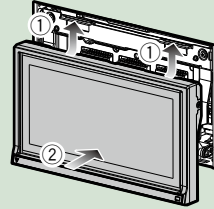

### DNX516DABS

- 1** Schieben Sie die Freigabetaste nach rechts, um den Teil des Frontpanels abzunehmen.

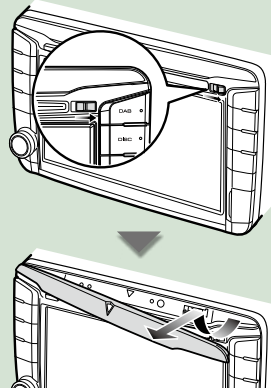

- **Befestigen des vorderen Panel:** Halten Sie das Panel sicher fest, damit es nicht versehentlich herunterfällt und setzen Sie es auf die angebrachte Platte, bis es fest sitzt.

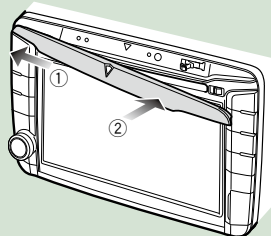

# Betrieb mit dem HOME-Bildschirm

Die meisten Funktionen lassen sich über den HOME-Bildschirm ausführen.

## 1 Drücken Sie die <HOME>-Taste.

DNX8160DABS



DNX716WDABS

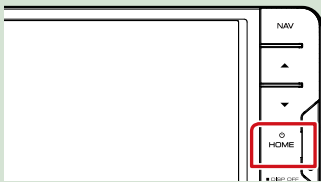

DNX5160DABS/ DNX5160BTS/ DNX3160BT

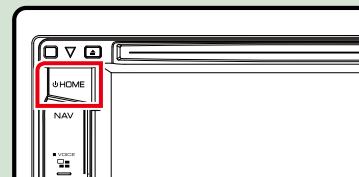

DNX516DABS

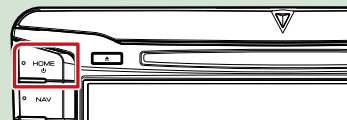

Der HOME-Bildschirm erscheint.

## 2 Streichen Sie auf dem Bildschirm nach links oder rechts, um das Widget zu wählen.

Berühren Sie das Widget, um den detaillierten Bildschirm anzuzeigen.

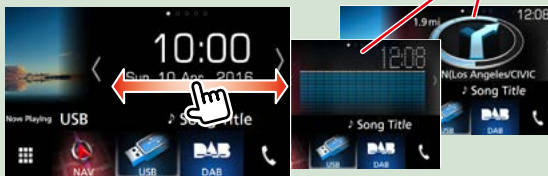

## Auswählen der Wiedergabequelle auf dem HOME-Bildschirm

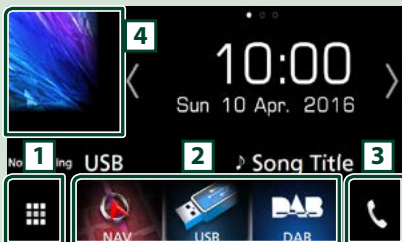





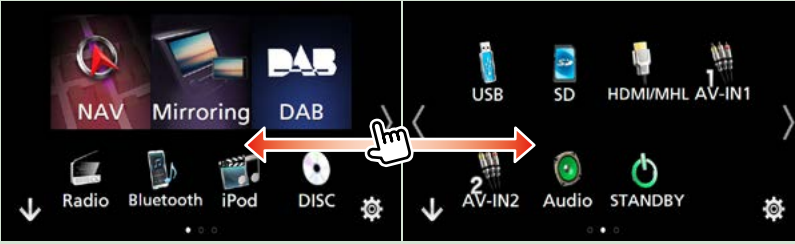







- |   |   |
|---|---|
| 1 | Zeigt den Quellenauswahlbildschirm an.                                      |
| 2 | Verknüpfungstasten.   |
| 3 | Zeigt den Bildschirm Hands Free (Freisprechen) an ( <a href="#">S.70</a> ). |
| 4 | Zeigt den Steuerungsbildschirm der aktuellen Quelle an.                     |

**1** Drücken Sie [  ].



In diesem Bildschirm können Sie die folgenden Funktionen ausführen.

Funktion	Icon	Bedienvorgang
Schaltet die Audioquelle um.	    usw.	Berühren Sie das Symbol der gewünschten Quelle.
Schaltet die Videoquelle um.	  usw.	Berühren Sie das Symbol der gewünschten Videoquelle.
Schaltet die auf dem iPhone/iPod oder dem Android-Gerät installierte Anwendung um.	   usw.	Berühren Sie das Symbol der gewünschten Anwendung.
Display Navigationsbildschirm		Berühren Sie [NAV].
Alle Audiofunktionen ausschalten		Drücken Sie [STANDBY].
Setup-Modus aufrufen		Berühren Sie das Symbol der Setup-Funktion.

**● Verknüpfungstasten auf dem HOME-Bildschirm individuell anpassen**

Sie können die Anordnung der Symbole für Quellen beliebig ändern.

1. Drücken und halten Sie das Symbol, das Sie verschieben möchten, um zum Anpassungsmodus zu wechseln.
2. Ziehen Sie es an die gewünschte Stelle.

**Bildschirm im Anpassungsmodus**

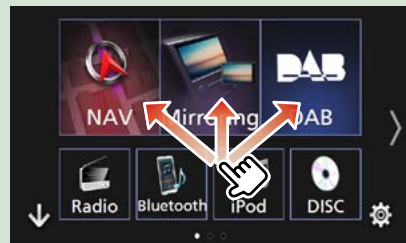



## Gemeinsame Funktionen

Vorstellung der gemeinsamen Funktionen.

### Popup-Menü

#### 1 Drücken Sie die <MENU>-Taste.

DNX8160DABS



DNX716WDABS

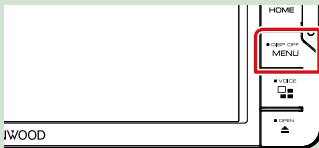

DNX516DABS

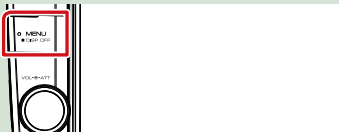

#### 1 Drücken Sie den Lautstärkeregler.

DNX5160DABS/ DNX5160BTS/ DNX3160BT

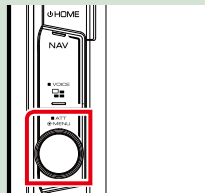

Das Popup-Menü erscheint.

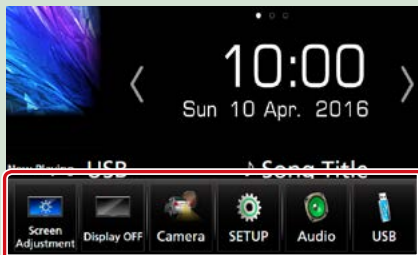

Tippen Sie, um das Popup-Menü anzuzeigen. Der Inhalt des Menüs ist wie folgt.

- : Zeigt den Bildschirm-Einstellungsbildschirm an.
- : Schaltet das Display aus.
- : Zeigt die Ansichtskamera.
- : Zeigt das SETUP-Menü an.
- : Zeigt das Audio-Control-Menü an.
- : Zeigt den Steuerungsbildschirm der aktuellen Quelle an. Icon-Feature ändert sich je nach Quelle.

### Quellsteuerungsbildschirm-Beschreibungen

Es gibt eine Reihe von Funktionen, die von praktisch jedem Bildschirm aus aufgerufen werden können.

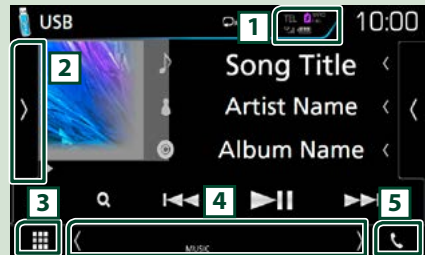

Anzeigen

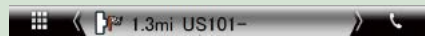

Navigationsinformationen



Verknüpfungstasten

**1** Geschlossene Bluetooth-Geräte-Informationen.

: Leuchtet bei der Akku-Schnellaufladung des angeschlossenen iPods/iPhones/Smartphones auf.

**2** Zeigt das Funktionsfeld (anderes Betriebstastensymbol).

**3** **Alle Quellsymbole**  
Zeigt alle Quellen an.

#### 4 Zweiter Bildschirm

[<] [>]: Der zweite Bildschirm wechselt mit jeder Berührung.

- **Anzeigen:** Zeigt die aktuelle Quellenbedingung und so weiter an.
- **Navigationsinformationen:** Zeigt den aktuellen Standort und die Richtung an. Der Bildschirm wechselt zum Navigationsbildschirm, wenn Sie diese Stelle berühren.
- **Verknüpfungstasten:** Die Quelle wechselt zu derjenigen, die Sie als Verknüpfung festgelegt haben. Beziehen Sie sich für die Verknüpfungseinstellung auf [Verknüpfungstasten auf dem HOME-Bildschirm individuell anpassen \(S.23\)](#).

#### 5 [↶]

Zum Anzeigen des Freisprechbildschirms berühren. [\(S.70\)](#)

Beim Anschließen als Apple CarPlay oder Android Auto funktioniert es als ein in Apple CarPlay oder Android Auto zur Verfügung gestelltes Telefon.

### Bildschirm-Liste

Die meisten Bildschirm-Listen haben einige gemeinsame Funktionstasten.

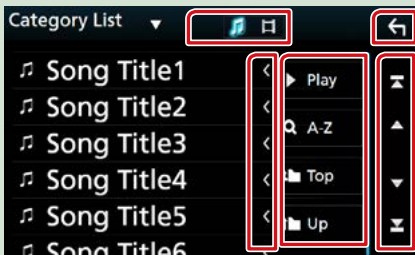

#### ← Rückkehr

Keht zurück zum vorherigen Bildschirm.

#### < Text scrollen

Scrollt die Textanzeige.

#### ▶ Play usw.

Tasten mit unterschiedlichen Funktionen werden hier angezeigt.

▶ Play: Spielt alle Titel im Ordner mit dem aktuellen Titel ab.

Q A-Z: Springen Sie zum Buchstaben, den Sie eingegeben haben (alphabetische Suche).

Top Up: Springt in obere Hierarchie.

🎵 📁: Zeigt die Musik/Film-Dateienliste an.

#### ⏪ / ⏩ / ⏴ / ⏵ / ⏶ / ⏷ Seite scrollen

Sie können die Seite ändern, um mehr Elemente anzuzeigen, indem Sie auf ⏪ / ⏩ drücken.

⏴ / ⏵: Zeigt die obere oder untere Seite an.

### Flick-Scroll

Sie können durch die Listenansicht scrollen, indem Sie sie mit dem Finger nach oben/unten streichen.

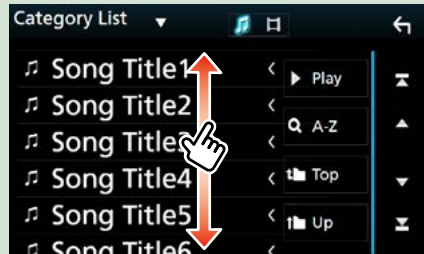

## Navigationsbetrieb

Für Details zu der Navigationsfunktion: siehe Bedienungsanleitung für die Navigation.

### Navigationsbildschirm aufrufen

- 1 Drücken Sie die <NAV>-Taste.

DNX8160DABS



DNX716WDABS

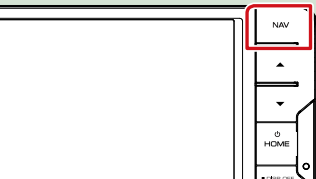

DNX5160DABS/ DNX5160BTS/ DNX3160BT

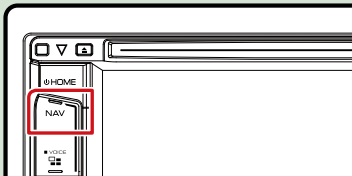

DNX516DABS

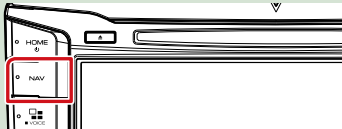

Der Navigationsbildschirm wird angezeigt.

## Audio vom Navigationsbildschirm steuern

Sie können Audioquellen steuern, während der Navigationsbildschirm angezeigt wird. Des Weiteren können Sie Navigationsinformationen ansehen, während der Quellensteuerungsbildschirm angezeigt wird.

- 1 Berühren Sie die Navigationsinformationen des zweiten Bildschirms.

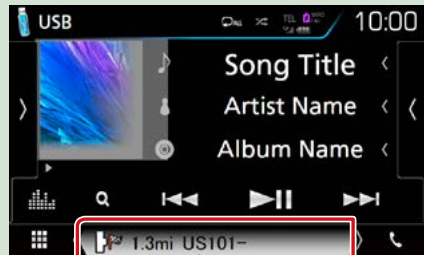

Der Navigationsbildschirm mit Audio-Informationen wird angezeigt.

- 2 Mit jeder Berührung von [ ]/[ ]/[ ] im Navigationsbildschirm



Durch Berühren dieses Bereiches wird der Audiobildschirm angezeigt.

Zeigt die Navigations- und Steuertasten der aktuellen Quelle an.



Zeigt sowohl die Navigation als auch die aktuelle Video-/Bild-Wiedergabe an.



#### HINWEIS

- Der Bildschirm schaltet zwischen dem Wiedergabebildschirm und der Ansichtskamera um, sobald der Sichtbereich berührt wird.

Um zum kompletten Navigationsbildschirm zurückzukehren:

#### HINWEIS

- For Details zu den Steuertasten, siehe Anweisungen in jedem Abschnitt.
- [NAV-Icon]: Erscheint nicht, wenn die Steuertasten wie AV-IN, HDMI/MHL usw. nicht vorhanden sind.
- Durch Drücken des Quell-Icons auf dem unteren Ende des Bildschirms wird der gesamte Audioschirm angezeigt.

## KENWOOD Traffic Powered By INRIX

Sie können INRIX-Verkehrsinformationen und -Wettervorhersagen empfangen, indem Sie Ihr iPhone oder Android-Smartphone, auf dem die Anwendung „KENWOOD Traffic Powered By INRIX“ installiert ist, mit diesem Gerät verbinden.

#### Vorbereitung

- Installieren Sie die neueste Version der Anwendung KENWOOD Traffic Powered By INRIX auf Ihrem iPhone oder Android.
  - **iPhone:** Suchen Sie im Apple App Store nach „KENWOOD Traffic Powered By INRIX“, um die neueste Version zu finden und zu installieren.
  - **Android:** Suchen Sie bei Google Play nach „KENWOOD Traffic Powered By INRIX“, um die neueste Version zu finden und zu installieren.
- Für Einzelheiten, siehe die Anwendung „KENWOOD Traffic Powered By INRIX“.

### 1 Registrieren Sie das Smartphone.

Siehe [APP/iPod-Einstellungen \(S.35\)](#).

### 2 Drücken Sie die <NAV>-Taste.

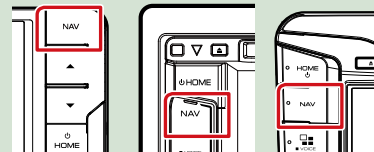

Der Navigationsbildschirm erscheint.

Berühren Sie [Apps] im Main Menü-Bildschirm (Hauptmenü-Bildschirm) und dann das Icon des gewünschten Inhalts.

Für Einzelheiten, siehe das Handbuch des Navigationssystems.

# DVD/Video CD (VCD)

## DVD/VCD-Grundfunktionen

Die meisten Funktionen lassen sich über den Quellensteuerungsbildschirm und den Wiedergabebildschirm bedienen.

### HINWEIS

- Stellen Sie den Fernbedienungsmodus-Schalter auf den DVD-Modus, bevor Sie mit der Bedienung beginnen. Siehe [Betriebsmodus umschalten \(S.101\)](#).
- Der unten angegebene Screenshot gilt für eine DVD. Er kann von dem für VCD abweichen.

### 1 Wenn die Betriebstasten nicht auf dem Bildschirm angezeigt werden, berühren Sie den [6]-Bereich.



### 1 Informationsanzeige

Zeigt die folgenden Informationen an.

- **Title #, Chap #:** DVD-Titel- und Kapitelnummeranzeige
- **Track #/Scene #:** VCD-Titel-/Szenenummeranzeige  
Scene # wird nur angezeigt, wenn die Playback-Steuerung (PBC) eingeschaltet ist.
- **[Hide] (Ausblenden):** Blendet den Steuerungsbildschirm aus.
- **[Repeat]:** Wiederholt den aktuellen Inhalt. Jedes Mal, wenn Sie die Taste berühren, schaltet der Wiederholungsmodus in die folgende Reihenfolge um.  
DVD: Titel wiederholen ( ), Kapitel wiederholen ( ), Wiederholen aus ( )  
VCD (PBC On): Wiederholt nicht  
VCD (PBC off): Titel wiederholen ( ), Wiederholen aus ( )

### 2 Funktionsleiste

Verschiedene Funktionen können mithilfe von Tasten in diesem Bereich ausgeführt werden. Für Einzelheiten zu den Tasten, siehe [Funktionsleiste \(S.29\)](#).

- **[Equalizer]:** Zeigt den Bildschirm des Grafischen Equalizers an. [\(S.92\)](#)

### 3 Funktionspanel

Tippen Sie auf die linke Seite des Bildschirms, um das Funktionspanel anzuzeigen. Tippen Sie erneut, um das Panel zu schließen. Für Einzelheiten zu den Tasten, siehe [Funktionspanel \(S.30\)](#).

#### 4 Wiedergabemodus-Anzeige

- ▶, ►►, ■, usw.: Aktuelle Wiedergabemodus-Anzeige

Die Bedeutungen der einzelnen Icons lauten wie folgt; ▶ (Wiedergabe), ►► (Schnellvorlauf), ◀◀ (Schnellrücklauf), ■ (Stopp), R (fortsetzen stoppen), || (Pause), |▶ (Wiedergabe verlangsamen), ◀| (umgekehrte Wiedergabe verlangsamen).

#### 5 Suchbereich

Antippen, um vorigen/nächsten Inhalt zu suchen.

#### 6 Tastenanzeigebereich

Berühren, um den Steuerungsbildschirm anzuzeigen.

#### HINWEIS

- Der Steuerungsbildschirm wird ausgeblendet, wenn 5 Sekunden lang keine Bedienung erfolgt.
- Wenn Sie eine Fernbedienung benutzen, können Sie durch Eingeben von Kapitelnummer, Szenennummer, Spielzeit usw. direkt zum gewünschten Bild springen [\(S.101\)](#).

### Funktionsleiste

DVD



VCD



Die Funktionen der einzelnen Tasten lauten wie folgt.

[◀◀] [▶▶]

Sucht vorigen/nächsten Inhalt.

Für schnellen Vorlauf oder schnellen Rücklauf anhaltend drücken. (Wird nach etwa 50 Sekunden automatisch abgebrochen.)

[▶||]

Wiedergabe oder Pause.

## Funktionspanel

### 1 Tippen Sie auf die linke Seite des Bildschirms.



Die Funktionen der einzelnen Tasten lauten wie folgt.

#### [■]

Hält Wiedergabe an. Bei zweimaliger Berührung wird die Disc beim nächsten Abspielen von Anfang an wiedergegeben.

#### [<<] [>>]

Schneller Vor- oder Rücklauf. Sobald Sie die Taste berühren, ändert sich die Geschwindigkeit; 2-fach, 8-fach.

#### [<] oder [>] (nur DVD)

Wiedergabe im verlangsamten Vor- oder Rücklauf.

#### [SETUP] (EINRICHTUNG) (nur DVD)

Berühren Sie, um den DVD SETUP-Bildschirm anzuzeigen. Siehe [DVD-Einstellungen \(S.32\)](#).

#### [MENU CTRL] (MENÜ STRG) (nur DVD)

Berühren Sie, um den DVD-VIDEO-Disk-Menüsteuerbildschirm anzuzeigen. Siehe [DVD-Disc-Menü-Funktionen \(S.31\)](#).

#### [PBC] (nur VCD)

Schaltet die Playback-Steuerung (PBC) ein oder aus.

#### [Audio] (nur VCD)

Ändert den Audioausgangskanal.

## DVD-Disc-Menü-Funktionen

Sie können einige Funktionen im DVD-VIDEO-Disc-Menü einstellen.

### 1 Drücken Sie während der Wiedergabe in den angezeigten Bereich.



### 2 Tippen Sie auf die linke Seite des Bildschirms. Berühren Sie [MENU CTRL] (MENÜ STRG).

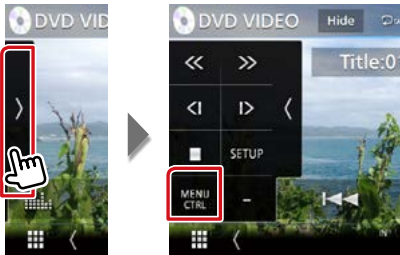

Der Bildschirm Menu Control wird angezeigt.

### 3 Führen Sie die gewünschte Funktion wie folgt durch.



#### Zeigt das Top-Menü an.

Berühren Sie [TOP] (HAUPT).\*

#### Zeigt das Menü an.

Berühren Sie [MENU] (MENÜ).\*

#### Zeigt das vorherige Menü an.

Drücken Sie [Return] (Zurück).\*

#### Eingabe des gewählten Elements

Drücken Sie [Enter] (Eingabe).

#### Ermöglicht direkten Bedienvorgang

Drücken Sie [Highlight] (Markieren), um Highlight-Steuerungsmodus aufzurufen ([S.31](#)).

#### Verschiebt den Cursor.

Berühren Sie [▲], [▼], [◀], [▶].

#### Schaltet die Untertitelsprache um.

Drücken Sie [Subtitle] (Untertitel). Jedes Mal, wenn sie diese Taste drücken, wird die Sprache umgeschaltet.

#### Schaltet die Audiosprache um.

Drücken Sie [Audio]. Jedes Mal, wenn sie diese Taste drücken, wird die Sprache umgeschaltet.

#### Schaltet den Bildwinkel um.

Drücken Sie [Angle] (Winkel). Jedes Mal, wenn sie diese Taste drücken, wird der Bildwinkel umgeschaltet.

\* Je nach Disc funktionieren diese Tasten möglicherweise nicht.

## Highlight-Steuerung

Über die Highlight-Steuerung können Sie das DVD-Menü steuern, indem Sie die Menütaste direkt auf dem Bildschirm berühren.

### 1 Drücken Sie [Highlight] (Markieren) im Bildschirm Menu Control.

### 2 Drücken Sie das gewünschte Element auf dem Bildschirm.



#### HINWEIS

- Die Highlight-Steuerung wird automatisch ausgeblendet, wenn Sie diese nicht über einen konstanten Zeitraum hinweg bedienen.



## DVD-Einstellungen

Sie können Ihre DVD-Wiedergabefunktionen einstellen.

### HINWEIS

- Jeder Bedienvorgang in diesem Abschnitt lässt sich vom HOME-Bildschirm aufrufen. Für Einzelheiten, siehe [Betrieb mit dem HOME-Bildschirm \(S.22\)](#).
- Manche Einstellungen können nur im Bereitschaftsmodus vorgenommen werden.

### 1 Tippen Sie auf die linke Seite des Bildschirms. Drücken Sie [SETUP].



Der DVD-SETUP-Bildschirm wird angezeigt.

### 2 Jedes Element wie folgt einstellen.



**Menu Language/ Menü-Sprache, Subtitle Language/ Untertitel-Sprache, Audio Language/ Audio-Sprache**

Siehe [Spracheinstellungen \(S.33\)](#).

### Dynamic Range Control / Dynamik-Steuerung

Einstellung des Dynamikbereichs.

**Wide/ Breit:** Der Dynamikbereich ist breit.

**Normal:** Der Dynamikbereich ist normal.

**Dialog (Werkseinstellung):** Erhöht die Gesamtlautstärke im Vergleich zu anderen Modi. Diese Funktion ist nur wirksam, wenn Sie Dolby-Digital-Software verwenden.

### Screen Ratio / Bildschirmverhältnis

Stellt das Bildschirmformat ein.

**16:9 (Werkseinstellung):** Anzeige im Breitbildformat.

**4:3 LB:** Zeigt Breitformat-Bilder im Letterbox-Format an (mit schwarzen Balken oben und unten im Bildschirm).

**4:3 PS:** Zeigt Breitformat-Bilder im Pan & Scan-Format an (Bilder werden links und rechts beschnitten).

## Spracheinstellungen

Mit dieser Einstellung wählt man die Sprache, die im Menü, im Untertitel und für die Stimme verwendet wird.

### 1 Drücken Sie auf das gewünschte Element; [Menu Language / Menü-Sprache], [Subtitle Language / Untertitel-Sprache], [Audio Language / Audio-Sprache].

Der Bildschirm Language Set wird angezeigt.

### 2 Wählen Sie eine Sprache aus.



Informationen zum Sprachcode finden Sie unter [DVD-Sprachcodes \(S.115\)](#).

Legt die eingegebene Sprache fest und kehrt zum DVD-Einstellbildschirm zurück.

#### HINWEIS

- Um die DVD-Originalsprache als Audio-Sprache einzustellen, drücken Sie [Original].

# CD/Audio und AV-Dateien/iPod/APPS

Siehe nachfolgende Abschnitte für jeden Quellen-Bedienvorgang.

- **Musik-CD** [\(S.36\)](#)
- **Disc-Medien** [\(S.37\)](#)
- **USB-Gerät** [\(S.37\)](#)
- **iPod** [\(S.37\)](#)
- **Spotify** [\(S.44\)](#)
- **Mirroring** [\(S.46\)](#)
- **Apple CarPlay** [\(S.48\)](#)
- **Android Auto** [\(S.50\)](#)

## Vorbereitung

- Um ein Android-Gerät an dieses Gerät anzuschließen, müssen Sie folgendes Kabel (separat erhältlich) und das folgende von Ihrem Android-Gerät unterstützte Profil verwenden:

Anwendung nutzen	Separat erhältlich	Automatik-Spiegeln	
Für Android Auto-Quelle *1 (Android-Version 5.0 (Lollipop) oder aktueller)	Micro-USB zu USB-Kabel	EIN <a href="#">(S.50)</a>	
Anwendung nutzen	Separat erhältlich	APP-Verbindung wählen	Bluetooth-Verbindung
Musik und Videos von Mirroring-Quelle anhören bzw. ansehen *2	<ul style="list-style-type: none"> <li>• MHL- oder HDMI-Gerät</li> <li>• KCA-MH100 (MHL) oder KCA-HD100 (HDMI)</li> </ul>	<ul style="list-style-type: none"> <li>• Android-Bluetooth</li> <li>• HDMI/MHL</li> </ul>	Audio (A2DP)/App (SPP)
Musik von Bluetooth-Audioquelle anhören	–	–	Audio (A2DP)/App (SPP)

- Um ein iPod/iPhone an dieses Gerät anzuschließen, müssen Sie folgendes Kabel und folgenden Adapter (jeweils separat erhältlich) sowie das folgende von Ihrem iPod/iPhone unterstützte Profil verwenden:

Anwendung nutzen	Separat erhältlich	Automatik-Spiegeln	
Für Apple CarPlay-Quelle	KCA-iP103	EIN <a href="#">(S.48)</a>	
Anwendung nutzen	Separat erhältlich	APP-Verbindung wählen (iPod-Verbindung)	Bluetooth-Verbindung
Musik und Videos über ein Gerät mit Lightning-Anschluss anhören/ ansehen *2	<ul style="list-style-type: none"> <li>• Lightning Digital AV Adapter</li> <li>• KCA-HD100</li> <li>• KCA-iP103</li> </ul>	<ul style="list-style-type: none"> <li>• iPhone-Bluetooth</li> <li>• HDMI/MHL (Bluetooth+HDMI/MHL)</li> </ul>	Audio (A2DP)/App (SPP)
Musik über ein Gerät mit Lightning-Anschluss anhören	KCA-iP103	iPhone USB (USB)	–
Musik über ein Gerät mit 30-poligem Anschluss anhören	KCA-iP102	iPhone USB (USB)	–
Musik über Bluetooth anhören	–	iPhone-Bluetooth (Bluetooth)	Audio (A2DP)/App (SPP)

- Bei Verbindung mit einem Lightning Digital AV Adapter können manche Anwendungen über dieses Gerät gesteuert werden. Die jeweils verfügbaren Funktionen sind von der Anwendung abhängig.
- Lassen Sie keine Kabel oder Adapter von Drittanbietern in Ihrem Auto. Die Kabel bzw. Adapter können durch Hitze beschädigt werden.
- Bei Anschluss eines iPod/iPhone oder Android-Geräts müssen je nach Gerät bestimmte Einstellungen festgelegt werden. Siehe [APP/iPod-Einstellungen \(S.35\)](#) und [Verbinden des Bluetooth-Gerätes \(S.66\)](#).

\*1 Nur **DNX8/7** DNX516DABS

\*2 Nur **DNX8/7**

## APP/iPod-Einstellungen

Wählen Sie, wie Sie Ihr Android-Smartphone oder iPhone verbinden können, um Apps wie Mirroring usw. zu nutzen.

### Vorbereitung

- Um ein Android-Gerät oder iPhone über Bluetooth anzuschließen, registrieren Sie es als das Bluetooth-Gerät und nehmen Sie die Profileinstellung der Verbindung im Voraus vor. Siehe [Registrieren vom Bluetooth-Gerät aus \(S.65\)](#) und [Verbinden des Bluetooth-Gerätes \(S.66\)](#).

### 1 Drücken Sie die Taste **DNX8/7** <MENU>/**DNX5/3** den Lautstärkeregler.

Das Popup-Menü erscheint.

### 2 Drücken Sie [SETUP].

Der SETUP-Menübildschirm wird angezeigt.

### 3 Berühren Sie [AV].



Der AV-Bildschirm erscheint.

### 4 Stellen Sie [Automotive Mirroring] auf [OFF].

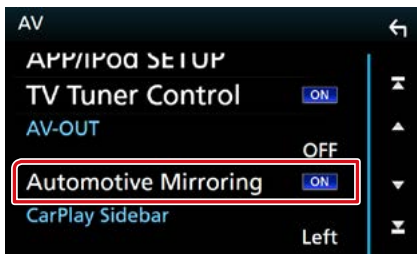

### 5 Berühren Sie [APP/iPod SETUP] (Setup APP/iPod).

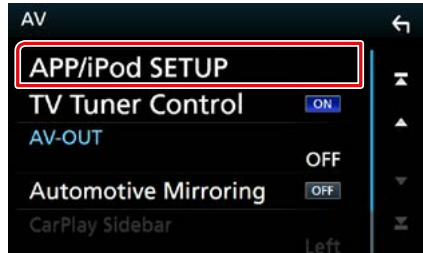

Der App/iPod SETUP-Bildschirm erscheint.

### 6 Jedes Element wie folgt einstellen.



#### APP Connection select/ APP-Verbindung wählen

Wählen Sie, wie Sie Ihr Smartphone verbinden möchten.

**Android Bluetooth:** Schließen Sie ein Android-Smartphone über Bluetooth an.

**iPhone Bluetooth:** Schließen Sie ein iPhone über Bluetooth an.

**HDMI/MHL:** Schließen Sie ein Android-Smartphone oder iPhone über Bluetooth an und schauen Sie dieses Video über HDMI/MHL an. (Nur **DNX8/7**)

**iPhone USB:** Schließen Sie ein iPhone über ein USB-Kabel an.

#### iPod Connection/ iPod-Anschluss

Zeigt, wie das Gerät, das in der iPod-Quelle verwendet wird, angeschlossen wird. Ändert sich je nach „APP Connection select“ (APP-Verbindung wählen).

### 7 Berühren Sie [Done] (Erledigt).

#### HINWEIS

- Wenn nach der Änderung der Einstellung das Gerät nicht einwandfrei arbeitet, schalten Sie das Gerät aus und wieder ein.

## Musik/Video/-Grundfunktionen

Die meisten Funktionen lassen sich über den Quellensteuerungsbildschirm und den Wiedergabebildschirm bedienen.

### HINWEIS

- Stellen Sie den Modus-Wahlschalter der Fernbedienung auf AUD, bevor Sie den Betrieb beginnen, siehe [Betriebsmodus umschalten \(S.101\)](#).
- Mit "Musik-CDs" sind in diesem Handbuch die üblichen CDs gemeint, auf denen Musiktitel gespeichert sein können.  
Mit "Disc-Medien" sind CDs/DVDs gemeint, auf denen Audio-, Video- oder Bilddateien gespeichert sein können.
- Der unten angegebene Screenshot gilt für eine CD. Er kann von dem für Discs abweichen.

## Musik-CD

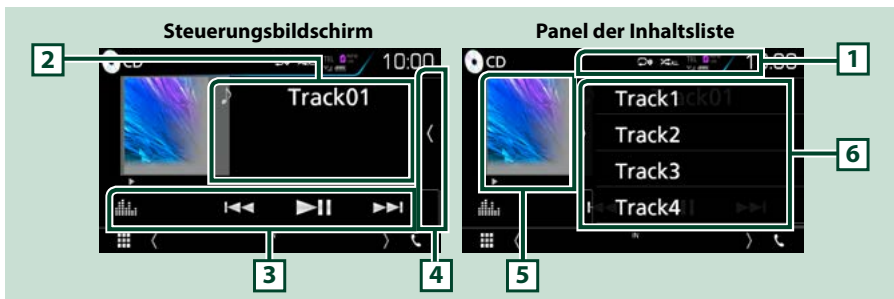

### 1 [ ] / [ ]

- [ ] : Wiederholt den aktuellen Titel. Jedes Mal, wenn Sie die Taste berühren, schaltet der Wiederholungsmodus in die folgende Reihenfolge um. Titel wiederholen ( ), Alle wiederholen ( )
- [ ] : Gibt alle Titel in der Disk zufällig wieder. Jedes Mal, wenn Sie die Taste berühren, schaltet der Zufallsmodus in die folgende Reihenfolge um. Titel zufällig ( ), Zufällig aus ( )

### 2 Titelinformation

Zeigt die Information zum aktuellen Titel an.

### 3 Funktionsleiste

Verschiedene Funktionen können mithilfe von Tasten in diesem Bereich ausgeführt werden. Für Einzelheiten zum Menü, siehe [Funktionsleiste \(S.38\)](#).

- [ ] : Zeigt den Bildschirm des Grafischen Equalizers an. [\(S.92\)](#)

### 4 Inhaltsliste

Tippen auf den Bildschirm oder streichen des Bildschirms nach links zeigt die Inhaltsliste an. Erneutes Tippen oder streichen nach rechts schließt die Liste.

### 5 Wiedergabemodus-Anzeige

- ▶, ▶▶, usw.: Aktuelle Wiedergabemodus-Anzeige  
Die Bedeutungen der einzelnen Icons lauten wie folgt: ▶ (Wiedergabe), ▶▶ (Schnellvorlauf), ◀◀ (Schnellrücklauf), || (Pause).

### 6 Panel der Inhaltsliste

Zeigt die Wiedergabeliste an. Wenn Sie einen Titel/Dateinamen in der Liste antippen, beginnt die Wiedergabe.

## Disc-Medien, USB-Gerät, SD-Karte und iPod

Um die USB-/SD-/iPod-Quelle aufzurufen, berühren Sie das Symbol [USB], [SD] oder [iPod] auf dem HOME-Bildschirm.

### HINWEIS

- Die SD-Karte ist nur für **DNX8**, **DNX7** und **DNX5**.
- Der unten angegebene Screenshot gilt für ein USB-Gerät. Er kann von dem für iPod abweichen.

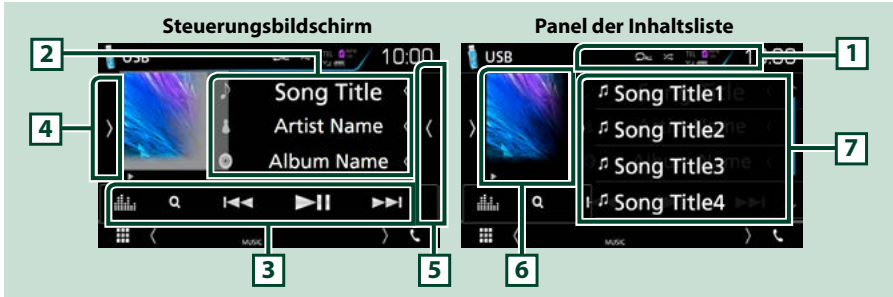

### 1 [ ] / [ ]

- [ ] : Wiederholt den aktuellen Titel/Ordner. Jedes Mal, wenn Sie die Taste berühren, schaltet der Wiederholungsmodus in die folgende Reihenfolge um.  
Disc-Medien, USB-Gerät, SD-Karte: Dateiwiederholung ( ), Ordnerwiederholung ( ), Alle wiederholen ( )  
iPod: Titel wiederholen ( ), Alle Titel wiederholen ( )
- [ ] : Spielt alle Titel im aktuellen Ordner/Disk in zufälliger Reihenfolge ab. Jedes Mal, wenn Sie die Taste berühren, schaltet der Zufallsmodus in die folgende Reihenfolge um.  
Disc-Medien, USB-Gerät, SD-Karte: Datei zufällig ( ), Zufällig aus ( )  
iPod: Lied zufällig ( ), Album zufällig ( ), Zufällig aus ( )

### 2 Titelinformation

- Zeigt die Information zur aktuellen Datei an.  
Es werden nur ein Dateiname und ein Ordnername angezeigt, wenn keine Tag-Informationen vorhanden sind.
- Berühren Sie, um den Kategorie-Listenbildschirm anzuzeigen. Siehe [Kategoriesuche \(S.40\)](#).

### 3 Funktionsleiste

Verschiedene Funktionen können mithilfe von Tasten in diesem Bereich ausgeführt werden. Für Einzelheiten zu den Tasten, siehe [Funktionsleiste \(S.38\)](#).

- [ ] : Zeigt den Bildschirm des Grafischen Equalizers an. [\(S.92\)](#)

### 4 Funktionspanel

Tippen Sie auf die linke Seite des Bildschirms, um das Funktionspanel anzuzeigen. Tippen Sie erneut, um das Panel zu schließen. Für Einzelheiten zu den Tasten, siehe [Funktionspanel \(S.39\)](#).

### 5 Inhaltsliste

Tippen auf den Bildschirm oder streichen des Bildschirms nach links zeigt die Inhaltsliste an. Erneutes Tippen oder streichen nach rechts schließt die Liste.

Fortsetzung

## 6 Album-Cover-/Wiedergabemodus-Anzeige

Die Hülle der aktuell abgespielten Datei wird angezeigt.

- ▶, ►►, usw.: Aktuelle Wiedergabemodus-Anzeige

Die Bedeutungen der einzelnen Icons lauten wie folgt: ▶ (Wiedergabe), ►► (Schnellvorlauf), ◀◀ (Schnellrücklauf), || (Pause).

## 7 Panel der Inhaltsliste

Zeigt die Wiedergabeliste an. Wenn Sie einen Titel/Dateinamen in der Liste antippen, beginnt die Wiedergabe.

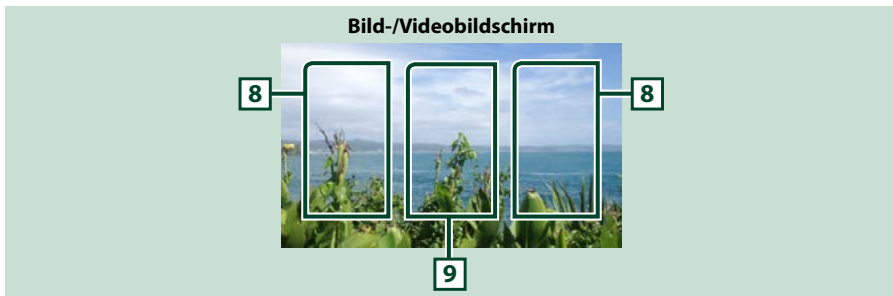

## 8 Suche Dateibereich (nur Bild-/Videodatei)

Berühren Sie, um die nächste/vorherige Datei zu suchen.

## 9 Tastenanzeigebereich (nur Bild-/Videodatei)

Berühren, um den Steuerungsbildschirm anzuzeigen.

## Funktionsleiste

### Musik-CD



### Disc-Medien



### iPod



### USB-Gerät und SD-Karte



Die nachfolgenden Funktionen können mithilfe von Tasten in diesem Bereich ausgeführt werden.

### [Q] (Nur Disc-Medien, iPod, USB-Gerät und SD-Karte)

Durchsucht Titel/Datei. Weitere Details zu den Suchfunktionen finden Sie unter [Suchfunktionen \(S.40\)](#).

### [◀◀] [▶▶]

Antippen, um vorige/nächste Datei zu suchen.

Für schnellen Vorlauf oder schnellen Rücklauf anhaltend drücken. (nur Audio- und Videodatei) (Wird nach etwa 50 Sekunden automatisch abgebrochen.)

### [▶ ||]

Wiedergabe oder Pause.

## Funktionspanel

**1 Tippen Sie auf die linke Seite des Bildschirms.**



Die nachfolgenden Funktionen können mithilfe von Tasten in diesem Bereich ausgeführt werden.

[ + ] [ - ] (Nur Discs, USB-Gerät und SD-Karte)

Durchsucht vorigen/nächsten Ordner.

[ USB DEVICE CHANGE ] (USB-GERÄTEWECHSEL) (Nur für USB-Gerät von **DNX3**/**DNX7**/**DNX5**)

Wechselt zu einem anderen USB-Gerät, wenn zwei USB-Geräte angeschlossen sind.



## Suchfunktionen

Sie können Musik- oder Videodateien durch die folgende Bedienung suchen.

### HINWEIS

- Wenn Sie eine Fernbedienung verwenden, können Sie direkt zum gewünschten Titel/Datei springen, indem Sie die Titel-/Ordner-/Dateinummer, Wiedergabedauer, usw. eingeben. Für Einzelheiten, siehe [Direktsuchmodus \(S.101\)](#).

## Listensuchlauf

Sie können nach Titeln, Ordnern und Dateien suchen (nach Hierarchie).

### 1 Tippen Sie auf die rechte Seite des Bildschirms.

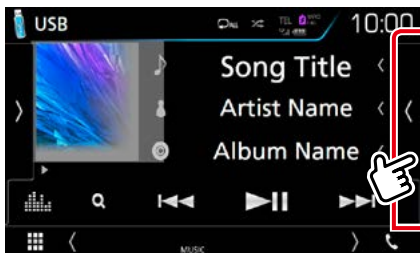

Die Steuerliste erscheint.

### 2 Auswahl gewünschter Titel/Datei.

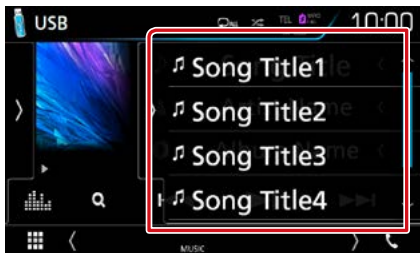

Startet Wiedergabe.

### HINWEIS

- Bei Discs kann die Liste nicht bei Zufallswiedergabe und Stopp angezeigt werden.

## Kategoriesuche (nur USB-Gerät, iPod und SD-Karte)

Sie können eine Datei suchen, indem Sie eine Kategorie wählen.

### 1 Berühren Sie [ Q ].

Der Kategorie-Listenbildschirm wird angezeigt.

### 2 Berühren Sie [ ▼ ].



### 3 Berühren Sie [Category List] (Kategorie-Liste).

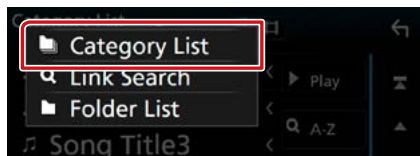

### 4 Wählen Sie, ob Sie nach Audiodateien oder Videodateien suchen möchten.

### 5 Berühren Sie die gewünschte Kategorie.

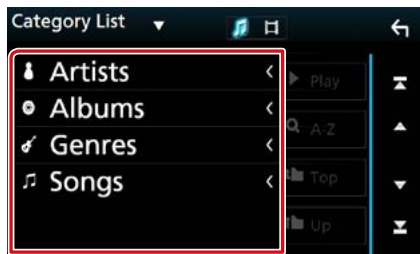

### 6 Die Liste ist nach gewählter Kategorie sortiert.

### 7 Drücken Sie auf die gewünschte Option.

Startet Wiedergabe.

### HINWEIS

- Berühren Sie [A-Z], um die Suche mit der Auswahl eines Buchstaben einzuzugrenzen.
- Zur Bedienung im Listenbildschirm siehe [Bildschirm-Liste \(S.25\)](#).

## Link-Suche (nur USB-Gerät, iPod und SD-Karte)

Sie können den aktuellen Titel verwenden, um eine Datei desselben Interpreten/Albums/Genre/Komponisten zu suchen.

### 1 Berühren Sie [ Q ].

Der Kategorie-Listens Bildschirm wird angezeigt.

### 2 Berühren Sie [ ▼ ].

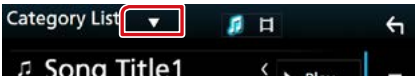

### 3 Berühren Sie [Link Search] (Link-Suche).

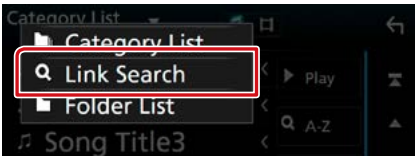

### 4 Drücken Sie auf das gewünschte Element. Sie können Interpreten, Album, Genre und Komponisten auswählen (nach Hierarchie).

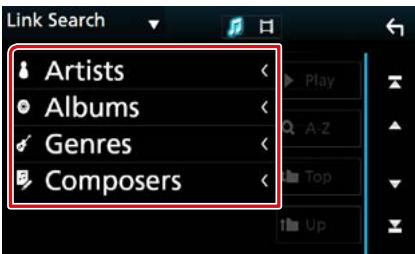

Die zur Ihrer Auswahl entsprechende Liste erscheint.

#### HINWEIS

- Die Liste wird gemäß Ihrer Auswahl sortiert angezeigt.
- **Interpreten:** Zeigt die Albumliste des Interpreten an.
- **Alben:** Zeigt alle Lieder des aktuellen Albums an.
- **Genres:** Zeigt die Interpretenliste an, in der die Interpreten eines Genres aufgeführt werden.
- **Komponisten:** Zeigt die Albumliste des Komponisten der aktuellen Datei an.

### 5 Antippen, um gewünschtes Element der Liste auszuwählen. Wiederholen Sie diesen Schritt bis Sie die gewünschte Datei gefunden haben.

#### HINWEIS

- Berühren Sie [A-Z], um die Suche mit der Auswahl eines Buchstaben einzugrenzen.
- Zur Bedienung im Listens Bildschirm siehe [Bildschirm-Liste \(S.25\)](#).

## Ordnersuche (nur USB-Gerät, Disc-Medien und SD-Karte)

Sie können eine Datei nach Hierarchie suchen.

### 1 Berühren Sie [ Q ].

Der Kategorie-Listenbildschirm wird angezeigt.

### 2 Berühren Sie [ ▼ ].



### 3 Berühren Sie [Folder List] (Ordnerliste).

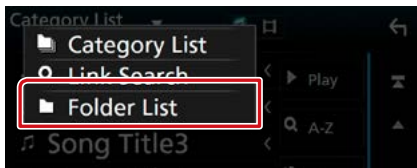

### 4 Drücken Sie auf den gewünschten Ordner.

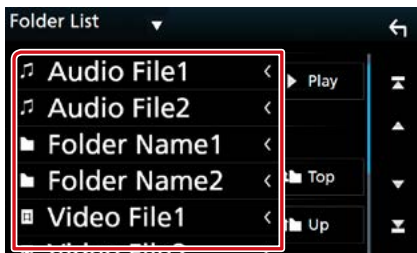

Berühren Sie einen Ordner, um den Ordnerinhalt anzuzeigen.

### 5 Gewünschtes Element der Liste drücken.

Startet Wiedergabe.

#### HINWEIS

- Zur Bedienung im Listenbildschirm siehe [Bildschirm-Liste \(S.25\)](#).



## Spotify-Bedienung

Sie können auf diesem Gerät über die auf dem iPhone oder auf Android installierte Anwendung Spotify hören.

Um die Spotify-Quelle aufzurufen, berühren Sie das Symbol [Spotify] auf dem HOME-Bildschirm.

### Vorbereitung

- Installieren Sie die neueste Version der Anwendung Spotify „Spotify“ auf Ihrem iPhone oder Android.  
**iPhone:** Suchen Sie im Apple App Store nach „Spotify“, um die aktuelle Version zu suchen und zu installieren.  
**Android:** Suchen Sie in Google Play nach „Spotify“ und installieren Sie die neueste Version.
- Wählen Sie, wie das Gerät mit Ihrem Smartphone verbunden werden soll. Einzelheiten finden Sie unter [APP/iPod-Einstellungen \(S.35\)](#).

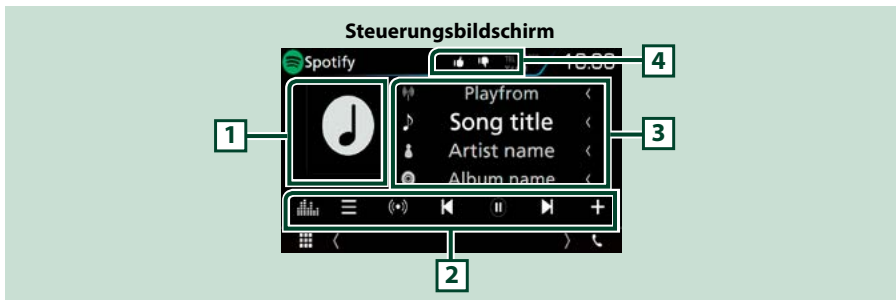

### 1 Album-Cover

Hier werden etwaige im aktuellen Inhalt verfügbare Bilddaten angezeigt.

### 2 Funktionsleiste





Verschiedene Funktionen können mithilfe von Tasten in diesem Bereich ausgeführt werden. Für Einzelheiten zu den Tasten, siehe [Funktionsleiste \(S.45\)](#).

- [  ]: Zeigt den Bildschirm des Grafischen Equalizers an. [\(S.92\)](#)

### 3 Inhalts-Informationen

Zeigt die Informationen zum aktuell abgespielten Inhalt an.

### 4 [ ] / [ ] / [ ] / [ ]

- [  ]: Blättert runter zum aktuellen Lied und springt zum nächsten Lied.
- [  ]: Registriert die aktuellen Inhalte als bevorzugten Inhalt.
- [  ]: Wiederholt das aktuelle Lied.
- [  ]: Spielt alle Lieder in der aktuellen Wiedergabeliste in zufälliger Reihenfolge ab.

## Funktionsleiste



Die nachfolgenden Funktionen können mithilfe von Tasten in diesem Bereich ausgeführt werden.



Zeigt den Menü-Bildschirm an.



Ein neuer Radiosender, der zum Interpretieren des derzeit abgespielten Lieds gehört, wird ausgewählt und die Wiedergabe beginnt.



Überspringen des aktuellen Lieds.



Gibt den Inhalt des aktuellen Senders wieder oder hält die Wiedergabe an.



Speichert das derzeit wiedergegebene Lied unter My Music.

## Auswahl eines Titels

### 1 Berühren Sie [ ].

Der Menübildschirm wird angezeigt.

### 2 Wählen Sie den Listentyp und wählen Sie dann einen gewünschten Punkt.



#### Wählt die Kategorie und den Sender aus

Drücken Sie in der Liste auf den Kategorie- und Sendernamen.

#### [ Top] (Oben)

Kehrt zur ersten Hierarchie der Liste zurück.

#### [ Up] (Auf)

Kehrt zur vorherigen Liste zurück.

### Über Spotify®

#### iPhone oder iPod touch

- Installieren Sie die neueste Version der Anwendung Spotify auf Ihrem iPhone oder iPod Touch. (Suchen Sie im Apple iTunes App Store nach „Spotify“, um die neueste Version zu finden und zu installieren.)

#### Android™

- Besuchen Sie Google Play und suchen Sie zur Installation nach „Spotify“.

#### Hinweis

- Achten Sie darauf, dass Sie in Ihre Smartphone-Anwendung eingeloggt sind. Wenn Sie keinen Spotify-Account haben, können Sie einen kostenlos über Ihr Smartphone oder auf [www.spotify.com](http://www.spotify.com) erstellen.
- Da Spotify der Dienst eines Drittanbieters ist, können die technischen Daten ohne vorherige Ankündigung geändert werden. Daher kann die Kompatibilität eingeschränkt sein bzw. können einige oder alle Dienste nicht mehr verfügbar sein.
- Einige der Spotify-Funktionen können nicht über dieses Gerät bedient werden.
- Bei Problemen mit der Anwendung wenden Sie sich an Spotify unter [www.spotify.com](http://www.spotify.com).
- Eine aktive Internetverbindung.

## Mirroring-Betrieb (DNX8 DNX7)

Sie können Musik oder Videos von Mirroring anhören bzw. ansehen, was auf einem Android-Gerät installiert ist.

### Vorbereitung

- Installieren Sie die neueste Version der Anwendung KENWOOD Smartphone Control auf Ihrem Android.  
Suchen Sie in Google Play nach „KENWOOD Smartphone Control“ und installieren Sie die neueste Version.  
Einzelheiten finden Sie auf der Webseite. [http://www.kenwood.com/products/car\\_audio/app/kenwood\\_smartphone\\_control/eng/](http://www.kenwood.com/products/car_audio/app/kenwood_smartphone_control/eng/)
- Das Gerät und das Android-Gerät sind über MHL (KCA-MH100; separat erhältlich) oder HDMI (KCA-HD100; separat erhältlich) und per Bluetooth-Profil HID und SPP verbunden.
- Die Bildschirmp калибrierung des Android-Geräts ist nur erforderlich, wenn die Verbindung zum ersten Mal hergestellt wird. Eine Neukalibrierung ist nur erforderlich, wenn die Ausgabebildschirmgröße des Android-Geräts geändert wurde.
- Wählen Sie, wie das Gerät mit Ihrem Smartphone verbunden werden soll. Einzelheiten finden Sie unter [APP/iPod-Einstellungen \(S.35\)](#).

### Vorbereitung

- 1 Drücken Sie die <MENU>-Taste.**  
Das Popup-Menü erscheint.
- 2 Drücken Sie [SETUP].**  
Der SETUP-Menübildschirm wird angezeigt.
- 3 Berühren Sie [AV].**  
Der AV-Bildschirm erscheint.
- 4 Stellen Sie [Automotive Mirroring] auf [OFF].**

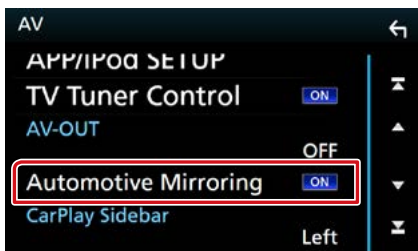

- 5 Berühren Sie [APP/iPod SETUP] (APP/iPod-EINRICHTUNG).**

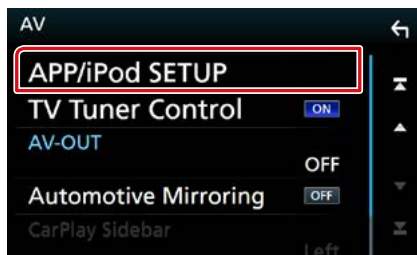

Der App/iPod SETUP-Bildschirm erscheint.

- 6 Berühren Sie [Android Bluetooth] (Android-Bluetooth).**



- 7 Berühren Sie [Done] (Erledigt).**
- 8 Schließen Sie ein Android-Gerät an.**

## Bedienvorgang

- 1 Drücken Sie die <HOME>-Taste.
- 2 Drücken Sie [  ].
- 3 Berühren Sie [Mirroring].
- 4 Berühren Sie [Agree] (Zustimmen).



Wenn Sie beim Fahren eine App verwenden, deren Benutzung während der Fahrt verboten ist, erscheint ein Bestätigungsbildschirm. Wenn Sie [Yes] (Ja) auswählen, startet das Startprogramm der „KENWOOD Smartphone Control“.

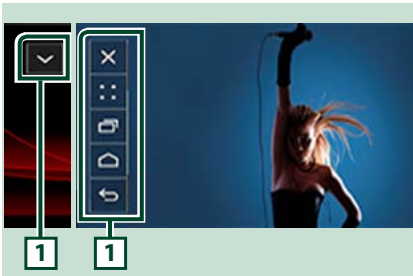

1

HOME/BACK/TASK-Taste wird auf diesem Gerätebildschirm angezeigt und kann durch Ziehen auf diesem Bildschirm verschoben werden. Zudem können diese Tasten verkleinert werden, wenn sie nicht benötigt werden.

HOME/BACK/TASK-Taste erscheint möglicherweise bei bestimmten Anwendungen nicht. (d. h., Videoanwendungssoftware usw.)

### HINWEIS

- Die Smartphone-Steuerung von diesem Gerät ist auf den Einfingerbetrieb wie Tippen/Doppeltes Tippen/Langes Tippen/Streifen beschränkt.
- Eine Bedienung, bei der zwei oder mehr Finger erforderlich sind, wie Zusammenziehen/Auseinanderziehen/Mehrfaches Tippen, sind nicht verfügbar.

## KENWOOD Music Control für Android

### Vorbereitung

- Installieren Sie die neueste Version der Anwendung KENWOOD Music Control auf Ihrem Android. Suchen Sie bei Google Play nach „KENWOOD Music Control für Android“, um die neueste Version zu finden und zu installieren. Beziehen Sie sich für Einzelheiten auf die Webseite: [http://www.kenwood.com/car/app/kmc1\\_aapp/eng/](http://www.kenwood.com/car/app/kmc1_aapp/eng/)

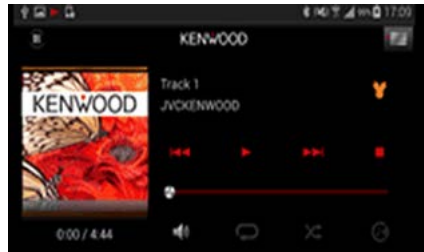

Sie können die KENWOOD Music Control verwenden, während Sie das Smartphone verwenden, um Musik und Videos abzuspielen.



## Apple CarPlay-Betrieb

CarPlay ist die intelligentere, sichere Art, Ihr iPhone im Auto zu verwenden. CarPlay zeigt die Dinge, die Sie während der Fahrt mit dem iPhone tun möchten, auf dem Bildschirm des Produkts an. Sie können während der Fahrt vom iPhone Weganweisungen erhalten, Anrufe tätigen, Mitteilungen senden und empfangen und Musik hören. Sie können auch die Siri-Sprachsteuerung nutzen, um das iPhone leichter zu bedienen.

Einzelheiten über CarPlay finden Sie unter <https://ssl.apple.com/ios/carplay/>.

### Geeignete iPhone-Geräte

Sie können CarPlay mit den folgenden iPhone-Modellen nutzen.

- iPhone 5
- iPhone 5c
- iPhone 5s
- iPhone 6
- iPhone 6 Plus
- iPhone 6s
- iPhone 6s Plus

## Vorbereitung

- 1 Drücken Sie die Taste **DNX3/7** <MENU>/**DNX5/E** den Lautstärkeregler.**  
Das Popup-Menü erscheint.
- 2 Drücken Sie **[SETUP]**.**  
Der SETUP-Menübildschirm wird angezeigt.
- 3 Berühren Sie **[AV]**.**  
Der AV-Bildschirm erscheint.
- 4 Jedes Element wie folgt einstellen.**



### Automotive Mirroring

Wählen Sie „ON“, um Apple CarPlay zu nutzen. „ON“ (Werkseinstellung)/„OFF“

### CarPlay Sidebar

Wählen Sie die Position der Steuerstange (links oder rechts), die auf dem Touchpanel angezeigt wird.

„Left“ (links) (Werkseinstellung)/„Right“ (Rechts)

- 5 Schließen Sie das iPhone mit KCA-iP103 an.**  
Wenn ein iPhone, das mit CarPlay kompatibel ist, an den iPod-Anschluss angeschlossen wird, wird das derzeit angeschlossene Bluetooth-Smartphone getrennt.
- 6 Entsperren Sie Ihr iPhone.**

## Betriebstasten und verfügbare Apps auf dem Startbildschirm von CarPlay

Sie können die Apps des angeschlossenen iPhones nutzen.

Die angezeigten Elemente und die auf dem Bildschirm genutzte Sprache unterscheiden sich je nach den angeschlossenen Geräten.

Um den CarPlay-Modus aufzurufen, berühren Sie das Symbol [Apple CarPlay] auf dem HOME-Bildschirm.

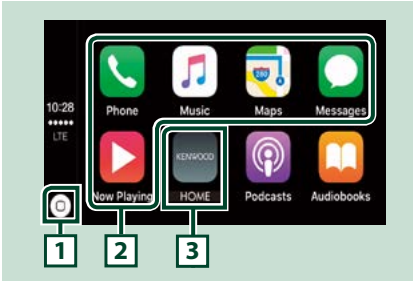

### 1 [ CarPlay Icon ]

- Auf dem App-Bildschirm: Zeigt den Startbildschirm von CarPlay an.
- Auf dem Startbildschirm von CarPlay: Zum Aktivieren von Siri gedrückt halten lassen.

### 2 Anwendungstasten

Startet die Anwendung.

### 3 [ HOME ]

Schließt den CarPlay-Bildschirm und zeigt den Startbildschirm an.

## Schließen des CarPlay-Bildschirms

1 Drücken Sie die <HOME>-Taste.

## Nutzung von Siri

Sie können Siri aktivieren.

1 Drücken Sie die Taste < Siri Icon > 1 Sekunde lang.

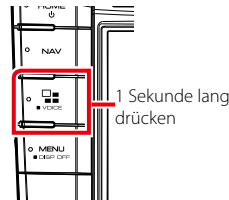
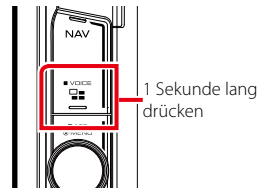
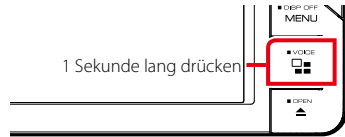

2 Sprechen Sie mit Siri.

## Deaktivieren

1 Drücken Sie die Taste < Siri Icon >.

## Android Auto™-Betrieb (DNX8 DNX7 DNX516DABS)

Mit Android Auto können Sie die Funktionen Ihres Android-Geräts nutzen, die während der Fahrt geeignet sind. Sie können während der Fahrt ganz einfach auf die Streckenführung zugreifen, Anrufe tätigen, Musik hören und auf praktische Funktionen auf dem Android-Gerät zugreifen.

Einzelheiten über Android Auto finden Sie unter <https://www.android.com/auto/> und <https://support.google.com/androidauto>.

### Geeignete Android-Geräte

Sie können Android Auto mit Android-Geräten der Android-Version 5.0 (Lollipop) oder aktueller verwenden.

#### Hinweis

- Android Auto ist möglicherweise nicht auf allen Geräten und nicht in allen Ländern und Regionen verfügbar.

## Vorbereitung

- 1 Drücken Sie die <MENU>-Taste.**  
Das Popup-Menü erscheint.
- 2 Drücken Sie [SETUP].**  
Der SETUP-Menübildschirm wird angezeigt.
- 3 Berühren Sie [AV].**  
Der AV-Bildschirm erscheint.
- 4 Stellen Sie [Automotive Mirroring] auf [ON].**

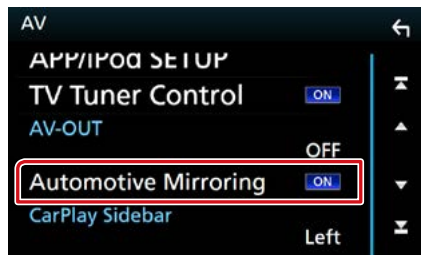

- 5 Schließen Sie ein Android-Gerät über den iPod/iPhone-Anschluss an.**  
Schließen Sie das Android-Gerät über Bluetooth an, um die Freisprechfunktion zu nutzen.
  - Wenn ein Android-Gerät, das mit Android Auto kompatibel ist, an den iPod/iPhone-Anschluss angeschlossen wird, wird das Gerät automatisch über Bluetooth angeschlossen und das derzeit angeschlossene Bluetooth-Smartphone wird abgetrennt.
- 6 Entsperren Sie Ihr Android-Gerät.**

## Betriebstasten und verfügbare Apps auf dem Android Auto-Bildschirm

Sie können die Vorgänge der Apps des angeschlossenen Android-Geräts durchführen.

Die auf dem Bildschirm angezeigten Elemente unterscheiden sich je nach den angeschlossenen Android-Geräten.

Um den Android Auto-Modus aufzurufen, berühren Sie das Symbol [Android Auto] auf dem HOME-Bildschirm.

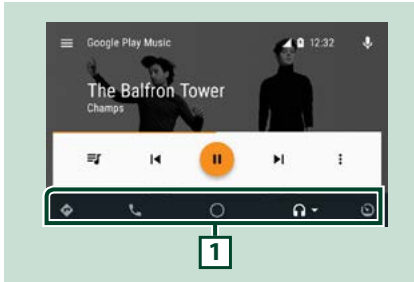

### 1 Anwendungs-/Informationstasten

Startet die Anwendung oder zeigt Informationen an.

## Schließen des Android Auto-Bildschirms

1 Drücken Sie die <HOME>-Taste.

## Nutzen der Sprachsteuerung

1 Drücken Sie die Taste <☰> 1 Sekunde lang.

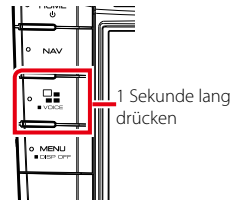
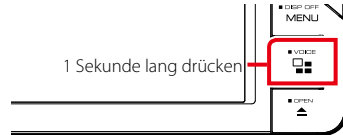

## Abbrechen

1 Drücken Sie die Taste <☰>.

# Radio

## Radio-Grundfunktionen

Die wichtigsten Funktionen lassen sich vom Quellensteuerungsbildschirm bedienen.  
Um die Radioquelle aufzurufen, berühren Sie das Symbol [Radio] auf dem HOME-Bildschirm.

### HINWEIS

- Stellen Sie den Fernbedienungsmodus-Schalter auf den AUD-Modus, bevor Sie mit der Bedienung beginnen, siehe [Betriebsmodus umschalten \(S.101\)](#).

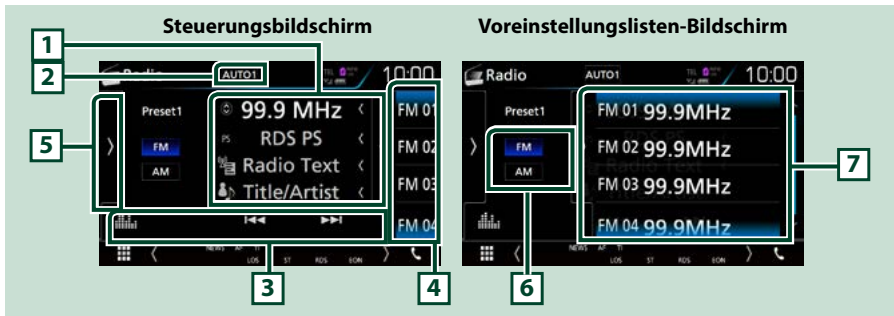

### 1 Informationsanzeige

Zeigt die Information zum aktuellen Sender: Frequenz

Berühren von [↕] ermöglicht das Umschalten zwischen Inhalt A und Inhalt B.

- Inhalt A: PS-Name, Radiotext, Titel & Interpret
- Inhalt B: PTY-Genre, Radiotext plus

### 2 [AUTO1]/[AUTO2]/[MANUAL] (MANUELL)

Schaltet den Suchmodus in der folgenden Reihenfolge um. [AUTO1], [AUTO2], [MANUAL].

- AUTO1: Stellt automatisch einen Sender mit gutem Empfang ein.
- AUTO2: Stellt einen Sender nach dem anderen aus dem Speicher ein.
- MANUAL: Schaltet manuell zur nächsten Frequenz um.

### 3 Funktionsleiste

- [◀◀] [▶▶]: Schaltet auf einen Sender. Die Methode zum Umschalten der Frequenz kann geändert werden. (siehe 2 in Tabelle).
- [📊]: Zeigt den Bildschirm des Grafischen Equalizers an. [\(S.92\)](#)

### 4 Taste Voreinstellung

Ruft den gespeicherten Sender auf.

Tippen auf den Bildschirm oder streichen des Bildschirms nach links zeigt die Voreinstellungsliste an. Erneutes Tippen oder streichen nach rechts schließt die Liste.

### 5 Funktionspanel

Tippen Sie auf die linke Seite des Bildschirms, um das Funktionspanel anzuzeigen. Tippen Sie erneut, um das Panel zu schließen. Für Einzelheiten zu den Tasten, siehe [Funktionspanel \(S.53\)](#).

### 6 [FM] [AM]

Schaltet das Frequenzband um.

## 7 Presetliste

Ruft den gespeicherten Sender auf. Wenn Sie die Taste 2 Sekunden lang gedrückt halten, wird der gerade empfangene Sender gespeichert.

## Funktionspanel

### 1 Tippen Sie auf die linke Seite des Bildschirms.



Die Funktionen der einzelnen Tasten lauten wie folgt.

#### [TI] (nur FM Tuner)

Schaltet den Verkehrsnachrichtenmodus ein. Weitere Details finden Sie unter [Verkehrsnachrichten \(S.58\)](#).

#### [SETUP] (EINRICHTUNG)

Berühren Sie, um den Radio-SETUP-Bildschirm einzublenden. Einzelheiten finden Sie unter [Radio-Einstellung \(S.60\)](#).

#### [AME]

Stellt Sender automatisch vorab ein. Weitere Details finden Sie unter [Automatische Programmspeicherung \(S.56\)](#).

#### [PTY] (nur FM Tuner)

Sucht ein Programm mit der Einstellung Programmsparte. Nähere Einzelheiten siehe [Suchen nach Programmsparte \(S.57\)](#).

#### [MONO] (nur FM-Tuner)

Schaltet auf Mono-Empfang.

#### [LO.S] (nur FM-Tuner)

Schaltet die lokale Suchfunktion ein oder aus.

## Digitalradio-Grundbedienung (nur DNX8160DABS, DNX716WDABS, DNX5160DABS, DNX516DABS)

Die wichtigsten Funktionen lassen sich vom Quellensteuerungsbildschirm bedienen.  
Um die Radioquelle aufzurufen, berühren Sie das Symbol [DAB] auf dem HOME-Bildschirm.

### HINWEIS

- Stellen Sie den Fernbedienungsmodus-Schalter auf den AUD-Modus, bevor Sie mit der Bedienung beginnen, siehe [Betriebsmodus umschalten \(S.101\)](#).

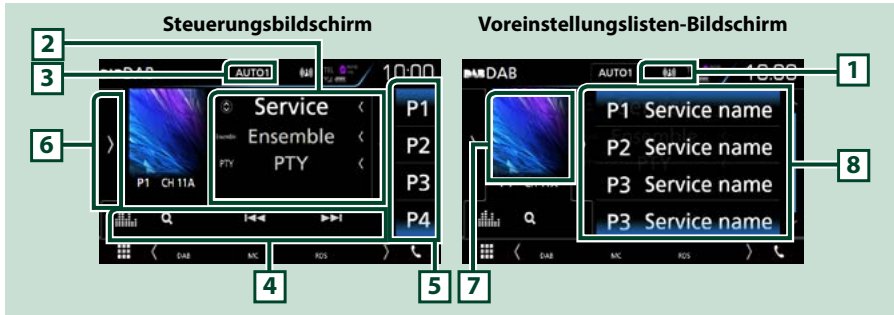

### 1 Anzeige

Zeigt die empfangene Signalstärke an.

### 2 Informationsanzeige

Zeigt die Information zum aktuellen Sender an: Servicename

Berühren von [↕] ermöglicht das Umschalten zwischen Inhalt A, Inhalt B und Inhalt C.

- **Inhalt A:** Ensemblename, PTY-Genre
- **Inhalt B:** Aktuelle Wiedergabe, Nächstes Programm
- **Inhalt C:** Liedtitel, Interpretename, Audioqualität

### 3 [AUTO1]/[AUTO2]/[MANUAL] (MANUELL)

Schaltet den Suchmodus in der folgenden Reihenfolge um. [AUTO1], [AUTO2], [MANUAL].

- **AUTO1:** Stellt automatisch ein Ensemble mit gutem Empfang ein.
- **AUTO2:** Stellt ein Ensemble nach dem anderen aus dem Speicher ein.
- **MANUAL:** Schaltet manuell zum nächsten Ensemble um.

### 4 Funktionsleiste

- [◀▶]: Stellt ein Ensemble, einen Service und Komponente ein. Das Umschalten der Suchmethode kann geändert werden. (siehe 3 in Tabelle).
- [Q]: Zeigt den Servicelisten-Bildschirm an. Weitere Details zu den Suchfunktionen finden Sie unter [Servicesuche \(S.58\)](#).
- [EQ]: Zeigt den Bildschirm des Grafischen Equalizers an. [\(S.92\)](#)

### 5 Taste Voreinstellung

Ruft die gespeicherten Services auf.

Tippen auf den Bildschirm oder streichen des Bildschirms nach links zeigt die Voreinstellungsliste an. Erneutes Tippen oder streichen nach rechts schließt die Liste.

### 6 Funktionspanel

Tippen Sie auf die linke Seite des Bildschirms, um das Funktionspanel anzuzeigen. Tippen Sie erneut, um das Panel zu schließen. Für Einzelheiten zu den Tasten, siehe [Funktionspanel \(S.55\)](#).

## 7 Album-Cover-Bereich

Hier werden etwaige im aktuellen Inhalt verfügbare Bilddaten angezeigt.  
Drücken, um zwischen dem Auswahl- und dem Informationsbildschirm zu wechseln.

## 8 Presetliste

Ruft die gespeicherten Services auf. Wenn für 2 Sekunden gedrückt wird, wird der aktuelle Service im Speicher gespeichert.

## Funktionspanel

### 1 Tippen Sie auf die linke Seite des Bildschirms.



Die Funktionen der einzelnen Tasten lauten wie folgt.

#### [TI]

Schaltet den Verkehrsnachrichtenmodus ein. Weitere Details finden Sie unter [Verkehrsnachrichten \(S.58\)](#).

#### [SETUP] (EINRICHTUNG)

Zeigt den DAB SETUP-Bildschirm an. Einzelheiten finden Sie unter [Digital-Radio-Einstellungen \(S.61\)](#).

#### [Instant Replay] (Sofortwiederholung) (nur Live-Modus)

Ändert den Wiederholungsmodus. Siehe [Wiederholung \(S.59\)](#).

#### [Live] (nur Wiederholungsmodus)

Ändern Sie den Live-Modus.

#### [PTY] (nur Live-Modus)

Sucht ein Programm mit der Einstellung Programmparte. Nähere Einzelheiten siehe [Suchen nach Programmparte \(S.57\)](#).

#### [DLS]

Zeigt den Bildschirm Textinformationen an.

## Info-Bildschirm

### 1 Drücken, um zwischen dem Auswahl- und dem Informationsbildschirm zu wechseln.

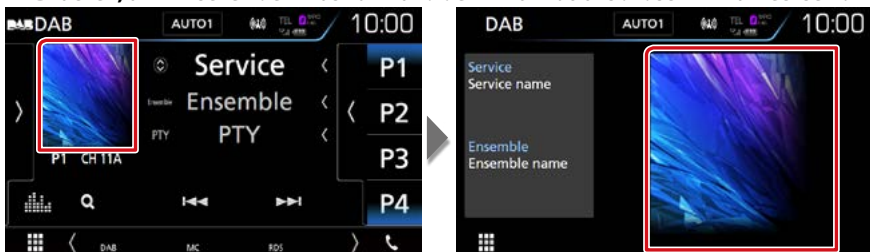



## Speicherfunktionen

### Automatische Programmspeicherung

Sie können Sender mit gutem Empfang automatisch im Senderspeicher speichern. Diese Funktion dient nur für Radio.

#### 1 Drücken Sie auf die gewünschte Frequenzbandtaste.

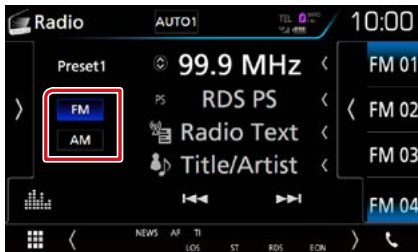

#### 2 Tippen Sie auf die linke Seite des Bildschirms. Drücken Sie [AME].

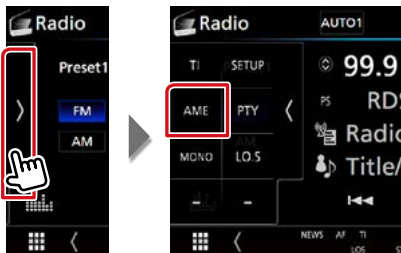

#### 3 Drücken Sie auf [Yes] (Ja).

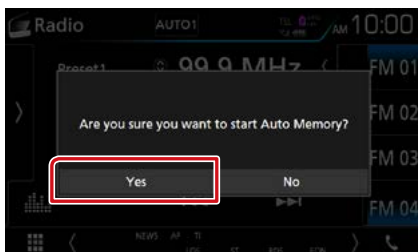

Automatische Programmspeicherung startet.

## Manuelle Speicherung

Sie können den aktuell empfangenen Sender oder Service speichern.

- 1 Wählen Sie den zu speichernden Sender oder Service.
- 2 Tippen Sie für 2 Sekunden auf [FM#] (#:1-15), [AM#] (#:1-5) oder [P#] (#:1-15), je nachdem, wo Sie den Sender speichern möchten, bis ein Piepton ertönt.

## Funktionsauswahl

### Vorauswahl

Sie können den gespeicherten Sender oder Service auflisten und auswählen.

**Wählen Sie aus der Preset-Liste.**

- 1 Tippen Sie auf die rechte Seite des Bildschirms.



Der Listensteuerbildschirm wird angezeigt.

- 2 Wählen Sie einen Sender oder Service aus der Liste.



## Suchen nach Programmparte

Beim FM/Digital-Radio-Hören können Sie auf Stationen abstimmen, die einen bestimmten Programmtyp ausstrahlen.

- 1 Tippen Sie auf die linke Seite des Bildschirms. Tippen Sie auf [PTY].



Der PTY-Suche-Bildschirm erscheint.

- 2 Wählen Sie eine Programmparte aus der Liste.

- 3 Drücken Sie [Search / Suche].

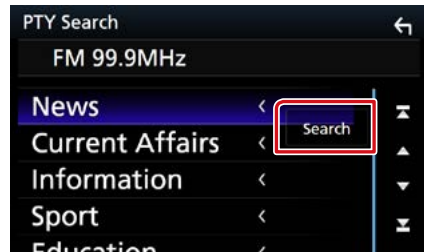

Sie können einen Sender aus der ausgewählten Programmparte auswählen.

## Servicesuche (nur Digitalradio)

Sie können einen Service aus einer Liste aller empfangener Service auswählen.

### 1 Berühren Sie [ Q ].

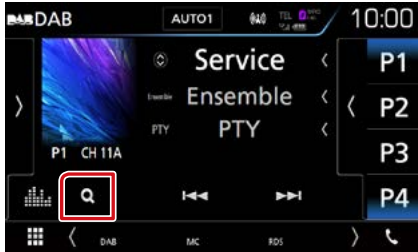

Die Serviceliste erscheint.

### 2 Wählen Sie den gewünschten Inhalt aus der Liste.

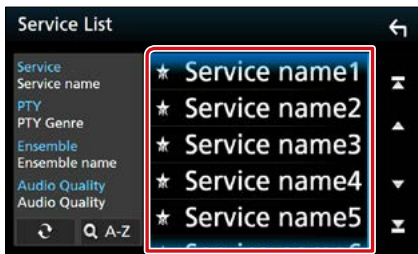

Gedrückt halten, um die aktuellste Serviceliste zu erhalten.



Zeigt den Tastatur-Bildschirm an.

Springen Sie zum Buchstaben, den Sie eingegeben haben (alphabetische Suche).

## Verkehrsnachrichten (nur FM-Tuner und Digitalradio)

Sie können die Verkehrsnachrichten automatisch hören und sehen, sobald die Verkehrsmeldung startet.

Diese Funktion erfordert ein RadioDatenSystem- und Digital-Radio mit TI-Informationen.

### 1 Tippen Sie auf die linke Seite des Bildschirms. Tippen Sie auf [ TI ].

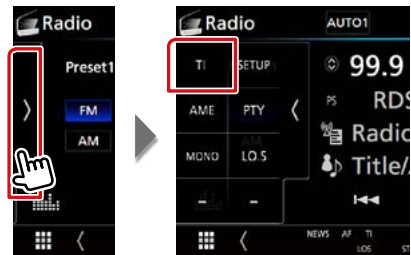

Verkehrsnachrichtenmodus ist eingestellt.

## Wenn die Verkehrsmeldung startet

Der Verkehrsmeldungsbildschirm wird automatisch angezeigt.

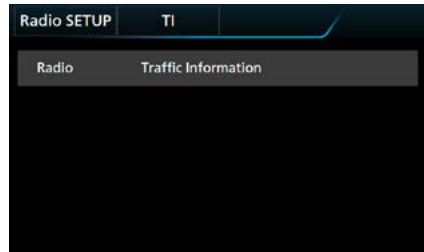

### HINWEIS

- Damit der Verkehrsmeldungsbildschirm automatisch angezeigt werden kann, muss die Verkehrsmeldungsfunktion eingeschaltet sein.
- Die während des Empfangs von Verkehrsmeldungen eingestellte Lautstärke wird automatisch gespeichert. Das Gerät gibt die darauffolgende empfangene Verkehrsmeldungen automatisch in der gespeicherten Lautstärke wieder.

## Wiederholung (nur Digital-Radio)

Sie können die letzten 30 Minuten der aktuellen Station wiederholt abspielen.

- 1 Tippen Sie auf die linke Seite des Bildschirms. Berühren Sie [Instant Replay] (Sofortwiederholung).



Berühren spult 15 Sekunden vor/zurück.



Wiedergabe oder Pause.



Bei anhaltendem Berühren erfolgt schneller Vorlauf/Rücklauf. (Wird nach etwa 50 Sekunden automatisch abgebrochen.)

### Wiederholungszeitbalken

Zeigt die gespeicherte Kapazität an

### Funktionspanel

Tippen Sie auf die linke Seite des Bildschirms.



Ändert den Live-Modus

### HINWEIS

- Der PTY Watch-Betrieb startet und die Replay-Funktion kann während des Empfangs eines Programms nicht benutzt werden.

## Radio-Einstellung

Sie können Tuner-spezifische Parameter eingeben.

### 1 Tippen Sie auf die linke Seite des Bildschirms. Drücken Sie [SETUP].



Der Radio-SETUP-Bildschirm wird angezeigt.

### 2 Jedes Element wie folgt einstellen.

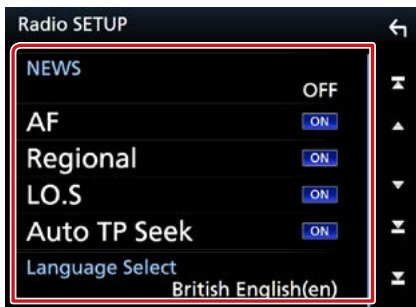

#### NEWS

Stellt eine neue Unterbrechungszeit für Meldungen ein. Werkseinstellung ist "OFF".

#### AF

Bei schlechtem Empfang eines bestimmten Radiosenders wird automatisch zu einem Sender umgeschaltet, der dasselbe Programm über dasselbe Radio-Data-System-Netzwerk sendet. Werkseinstellung ist "ON".

#### Regional

Stellt ein, ob bei Verwendung der "AF"-Funktion nur in der spezifischen Region auf die Station gewechselt werden soll. Werkseinstellung ist "ON".

#### Auto TP Seek/ Auto TP-Suche

Bei schlechtem Empfang eines Verkehrsinformationen-Senders wird automatisch nach einem Radiosender gesucht, der besser empfangen werden kann. Werkseinstellung ist "ON".

#### Language Select/ Sprachauswahl

Wählt eine Anzeigesprache für die PTY-Funktion aus.

## Digital-Radio-Einstellungen

Sie können bestimmte Digital-Radio-Parameter einstellen.

### 1 Tippen Sie auf die linke Seite des Bildschirms. Drücken Sie [SETUP].



Der Bildschirm Digital Radio SETUP (Digital Radio Einstellungen) erscheint.

### 2 Jedes Element wie folgt einstellen.

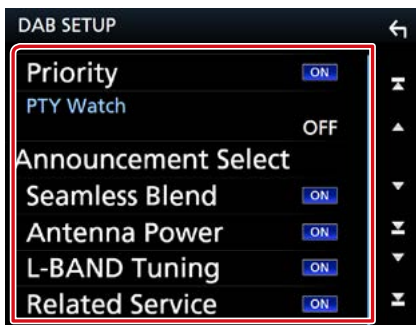

#### Priority/ Priorität

Wenn beim Empfang über das RadioDatenSystem der gleiche Dienst auch über Digital-Radio angeboten wird, wird automatisch auf Digital-Radio umgeschaltet. Falls der gleiche Dienst auch über das RadioDatenSystem angeboten wird, wenn der Empfang eines über Digital-Radio angebotenen Dienstes schlecht geworden ist, wird automatisch auf das RadioDatenSystem umgeschaltet.

#### PTY Watch/ PTY W

Falls mit Empfang des Ensembles ein Dienst des eingestellten Programmtyps einsetzt, wird von allen anderen Quellen auf Digital-Radio umgeschaltet, um den Dienst zu empfangen.

#### Announcement Select/ Art der Durchsage

Schaltet auf den eingestellten Ansagedienst um. Weitere Details finden Sie unter [Ansageeinstellungen \(S.62\)](#).

#### Seamless Blend

Verhindert Tonunterbrechungen beim Umschalten von

Digital-Radio auf Analog-Radio.

Werkseinstellung ist "ON".

#### Antenna Power/

#### Antennenstromversorgung \*

Schaltet die Stromversorgung für die Digital-Radio-Antenne. Auf "ON" einstellen, wenn die verwendete Digital-Radio-Antenne mit einem Antennenverstärker ausgestattet ist.

Werkseinstellung ist "ON".

#### L-BAND Tuning/ L-Band Abstimmung

Einstellung des L-Band-Empfangs. Bei Einstellung auf "ON" werden auch L-Band-Ensembles empfangen.

#### Related Service/ Zusatzdienste

Wenn Sie EIN auswählen, schaltet das Gerät zu einem verwandten Service (wenn vorhanden), wenn kein DAB-Servicenetzwerk vorhanden ist.

Werkseinstellung ist "OFF".

\* DWenn die Einstellung geändert wird, werden die Vorwahl-Dienste initialisiert.

## Ansageeinstellungen

Wenn der Dienst, für den ON ausgewählt wurde, startet, wird für den Empfang von jeder beliebigen Quelle auf Ansage umgeschaltet.

### 1 Berühren Sie [Announcement Select] (Art der Durchsage) im DAB SETUP-Bildschirm.

Der Bildschirm Announcement Select wird angezeigt.

### 2 Drücken Sie zum Ein- oder Ausschalten auf die Einträge in der Ansageliste.



#### HINWEIS

- Die während des Empfangs des Ansagedienstes eingestellte Lautstärke wird automatisch gespeichert. Das Gerät gibt bei darauffolgendem Empfang des Ansagedienstes die Ansagen automatisch in der gespeicherten Lautstärke wieder.





# Bluetooth-Steuerung

Mit Bluetooth können zahlreiche Funktionen verwendet werden: etwa Audiodateien anhören, oder Anrufe ankommende/ abgehende Telefonate führen.

## Wissenswertes über Mobiltelefon und Bluetooth-Audioplayer

Dieses Gerät entspricht den folgenden Bluetooth-Spezifikationen:

### Version

Bluetooth Ver. 3,0

### Profil

Mobiltelefon:

HFP (V1.6) (Hands Free Profile)

SPP (Serial Port Profile)

HID (Human Interface Gerät Profil)

PBAP (Phonebook Access Profile)

GAP (Generic Access Profile)

Audioplayer :

A2DP (Advanced Audio Distribution Profile)

AVRCP (V1.5) (Audio/Video Remote Control Profile)

### Soundcodec

SBC, AAC

### HINWEIS

- Angaben zu Mobiltelefonen mit überprüfter Kompatibilität finden Sie unter der folgenden URL:  
<http://www.kenwood.com/cs/ce/bt/>
- Die Geräte mit Bluetooth-Unterstützung wurden gemäß den Vorschriften der Bluetooth SIG auf Konformität mit dem Bluetooth-Standard zertifiziert.  
Je nach Typ Ihres Mobiltelefons kann es trotzdem sein, dass diese Geräte nicht mit diesem kommunizieren können.

## Registrieren und Verbinden eines Bluetooth-Gerätes

Bluetooth-Audioplayer bzw. Mobiltelefon müssen bei diesem Gerät registriert werden, um die Bluetooth-Funktion nutzen zu können.

Sie können bis zu 10 Bluetooth-Geräte registrieren.

**1 Drücken Sie die Taste **DNX3/7** <MENU>/**DNX5/9** den Lautstärkeregler.**

Das Popup-Menü erscheint.

**2 Drücken Sie [SETUP].**



Der SETUP-Menübildschirm wird angezeigt.

**3 Berühren Sie [Bluetooth].**



Der Bluetooth-SETUP-Bildschirm wird angezeigt.

Siehe nachfolgenden Abschnitt für jeweilige Einstellung.

- **Registrieren vom Bluetooth-Gerät aus [\(S.65\)](#)**
- **Verbinden des Bluetooth-Gerätes [\(S.66\)](#)**
- **Ändern des PIN-Codes [\(S.67\)](#)**

## Registrieren vom Bluetooth-Gerät aus

Befolgen Sie Schritt 1, 2 und 3 für die Registrierung.

### Schritt 1: Registrierung vom Bluetooth-Gerät

**1 Suchen Sie das Gerät („DNX\*\*\*\*“) von Ihrem Smartphone/Mobiltelefon aus.**

**2 Geben Sie den PIN-Code in das Smartphone/Handy ein.**

Die Werkseinstellung für den PIN-Code ist "0000".

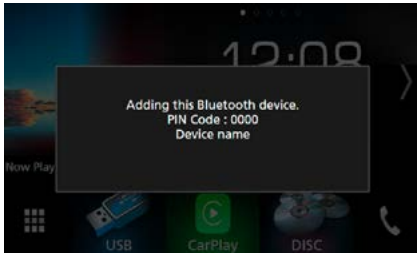

### SSP (Secure Simple Pairing of Bluetooth 2.1 oder später)

**1 Suchen Sie das Gerät („DNX\*\*\*\*“) von Ihrem Smartphone/Mobiltelefon aus.**

**2 Bestätigen Sie die Anfrage sowohl auf dem Smartphone/Handy als auch auf diesem Gerät.**

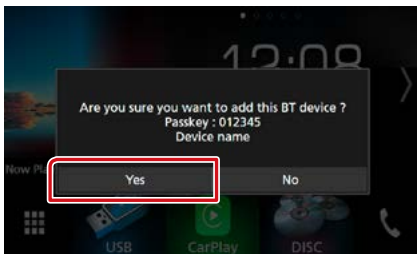

### HINWEIS

- Sind 10 Bluetooth-Geräte registriert, kann kein weiteres Gerät registriert werden. Löschen Sie eine nicht mehr verwendete Registrierung. Siehe [Verbinden des Bluetooth-Gerätes \(S.66\)](#).
- Dieses Gerät ist mit der Apple Easy Pairing-Funktion kompatibel. Wenn ein iPod touch oder iPhone an dieses Gerät angeschlossen wird, erscheint ein Authentifizierungsdialog. Führen Sie auf diesem Gerät die Authentifizierung durch, da das Smartphone sonst von iOS Smartphone als Bluetooth-Gerät registriert wird.

### Schritt 2: Verbindungseinstellungen

**1 Wählen Sie die Freisprechnummer, um eine Verbindung herzustellen.**

Ein Name eines Smartphones wird angezeigt, wenn es eine Freisprechverbindung mit dem Gerät hergestellt hat.

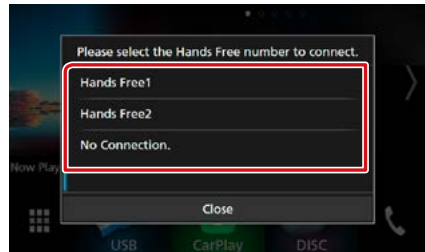

**2 Wählen Sie, ob Sie die Audio-Player-App auf Ihrem Smartphone statt A2DP verwenden möchten, und die anderen Apps auf Ihrem Smartphone statt SPP.**

Diese Meldung erscheint, wenn das Gerät BT-Audio (A2DP) oder Smartphone-Link (SPP) unterstützt.

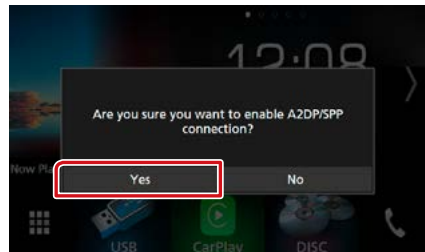

Fortsetzung

## Schritt 3: Telefonbuchübertragung

### 1 Wählen Sie, ob Sie Ihre Telefonbuchdaten übertragen möchten.

Diese Meldung erscheint, wenn das Gerät PBAP unterstützt.

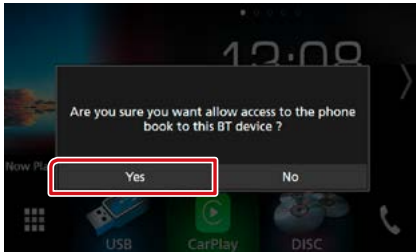

Die Telefonbuchdatenübertragung beginnt.

Einige Smartphones verlangen möglicherweise eine Zustimmung, um auf die Daten zugreifen zu können. Die Datenübertragung beginnt mit Ihrer Zustimmung.



Wenn die Datenübertragung und die Verbindung abgeschlossen wurden, erscheint das Bluetooth-Verbindungssymbol auf dem Bildschirm.

## Verbinden des Bluetooth-Gerätes

### 1 Berühren Sie [Select Device] (Gerät auswählen) im Bluetooth-SETUP-Bildschirm.



### 2 Drücken Sie den Namen des Gerätes, das Sie anschließen möchten.

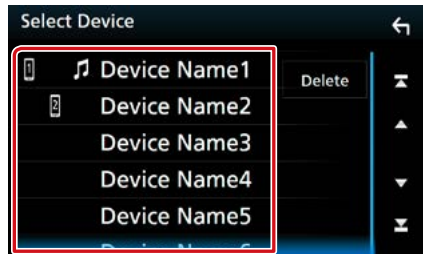

Der Bildschirm für die Profilewahl erscheint.

#### HINWEIS

- Wird das Icon hervorgehoben, so bedeutet dies, dass das Gerät akzeptiert wurde.

### 3 Stellen Sie die einzelnen Profile folgendermaßen ein.

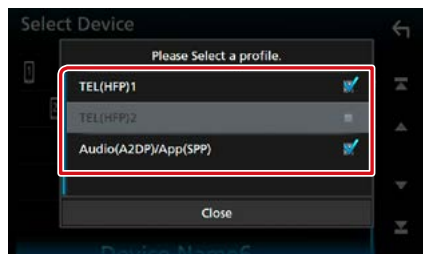

#### TEL (HFP) 1 / TELEFON (HFP)1, TEL (HFP) 2 / TELEFON (HFP)2

Das Gerät ist mit der Einheit als Freisprechtelefon 1 oder 2 verbunden.

### Audio (A2DP)/App (SPP)

Das Gerät ist mit der Einheit als ein Audio-Player oder als ein Smartphone mit installierten Apps verbunden.

## 4 Berühren Sie [Close] (Schließen).

### HINWEIS

- Wenn ein Gerät verbunden wurde, kann das Bluetooth-Gerät nicht über das verbundene Gerät angeschlossen werden.

## Löschen des registrierten Bluetooth-Gerätes

### 1 Berühren Sie [Delete/ Löschen].

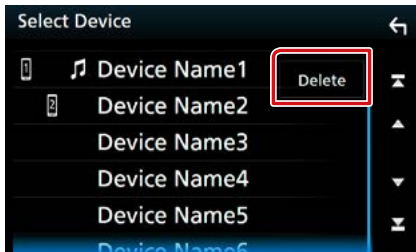

### 2 Berühren Sie zum Prüfen den Gerätenamen.

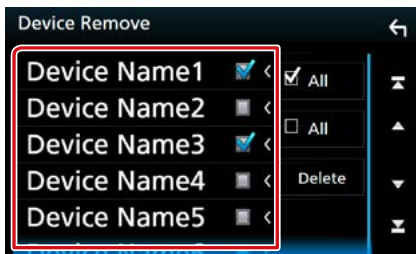

### All] (Alle)

Wählen Sie alle Bluetooth-Geräte.

### All] (Alle)

Löscht alle Häkchen.

### 3 Berühren Sie [Delete] (Löschen).

Es erscheint eine Bestätigungsmeldung.

### 4 Drücken Sie auf [Yes] (Ja).

## Ändern des PIN-Codes

### 1 Berühren Sie [PIN Code] (Sicherheitscode) im Bluetooth-SETUP-Bildschirm.

Der PIN-Code (Sicherheitscode)-Bildschirm wird angezeigt.

### 2 Geben Sie den PIN-Code ein.



### 3 Drücken Sie [SET].

## Ändern Sie den Gerätenamen

### 1 Berühren Sie [Device Name] (Telefonname) im Bluetooth-SETUP-Bildschirm.

Der Bildschirm Gerätenamen ändern erscheint.

### 2 Geben Sie den Gerätenamen ein



### 3 Drücken Sie [Enter / Eingabe].

## Wiedergabe mit einem Bluetooth-Audiogerät

### Bluetooth-Grundfunktionen

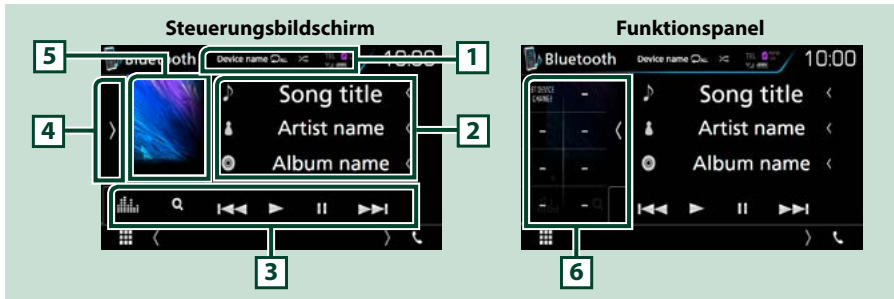

#### 1 Geräte-/ [ ]/[ ]

- Angeschlossener Geräte-/ [ ]/[ ]
- [ ]: Wiederholt den aktuellen Titel/Ordner. Jedes Mal, wenn Sie die Taste berühren, schaltet der Wiederholungsmodus in die folgende Reihenfolge um. Dateiwiederholung ( [ ] ), Ordnerwiederholung ( [ ] ), Alle Lieder wiederholen ( [ ] ), Wiederholen aus ( [ ] )
- [ ]: Spielt alle Titel im aktuellen Ordner in zufälliger Reihenfolge ab. Jedes Mal, wenn Sie die Taste berühren, schaltet der Zufallsmodus in die folgende Reihenfolge um. Ordner zufällig ( [ ] ), Alle zufällig ( [ ] ), Zufällig aus ( [ ] )

#### 2 Informationsanzeige \*

Zeigt den Namen der Trackinformation an.

#### 3 Funktionsleiste

- [ ] [ ]: Sucht vorigen/nächsten Inhalt.\*
- [ ]: Wiedergabe.\*
- [ ]: Pause.\*
- [ ]: Sucht die Datei.\* Siehe [Ordnersuche \(S.69\)](#).
- [ ]: Zeigt den Bildschirm des Grafischen Equalizers an. [\(S.92\)](#)

#### 4 Funktionspanel

Tippen Sie auf die linke Seite des Bildschirms, um das Funktionspanel anzuzeigen. Tippen Sie erneut, um das Panel zu schließen. Für Einzelheiten zu den Tasten, siehe [Funktionspanel \(S.69\)](#).

#### 5 Wiedergabemodus-Anzeige

- ▶, II: Aktuelle Wiedergabemodus-Anzeige  
Die Bedeutungen der einzelnen Icons lauten wie folgt; ▶ (Wiedergabe), II (Pause).

#### 6 Funktionspanel

Tippen Sie auf die linke Seite des Bildschirms, um das Funktionspanel anzuzeigen. Tippen Sie erneut, um das Panel zu schließen. Für Einzelheiten zu den Tasten, siehe [Funktionspanel \(S.69\)](#).

\* Diese Elemente erscheinen nur, wenn der Audioplayer verbunden ist, der AVRCP-Profil unterstützt.

#### HINWEIS

- Sollten die Bedienungstasten nicht angezeigt werden, nehmen Sie den Player für die Bedienung.
- Je nachdem, welchen Typ Mobiltelefon bzw. Audioplayer sie einsetzen, lassen Audiodateien sich abspielen und steuern, ohne dass Textinformationen angezeigt werden.
- Wenn die Lautstärke zu niedrig ist, erhöhen Sie sie an Ihrem Mobiltelefon oder Audio-Player.

## Funktionspanel

- 1 Tippen Sie auf die linke Seite des Bildschirms.



Die nachfolgenden Funktionen können mithilfe von Tasten in diesem Bereich ausgeführt werden.

### [BT DEVICE CHANGE] (BT-GERÄT WECHSELN)

Wählt das Gerät aus, das über Bluetooth-Audio (A2DP) oder APP (SPP) verbunden wird. Siehe [Verbinden von Bluetooth-Audio \(S.69\)](#).

## Verbinden von Bluetooth-Audio

Wählt das Gerät aus, das über Bluetooth-Audio (A2DP) oder APP (SPP) verbunden wird.

- 1 Tippen Sie auf die linke Seite des Bildschirms. Berühren Sie [BT DEVICE CHANGE] (BT-GERÄTEWECHSEL).

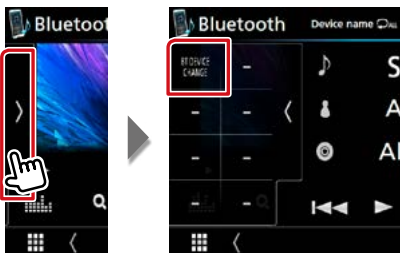

- 2 Drücken Sie den Namen des Gerätes, das Sie anschließen möchten.

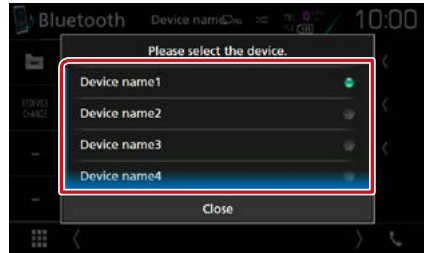

- 3 Berühren Sie [Close] (Schließen).

## Ordnersuche

- 1 Berühren Sie [ Q ].
- 2 Berühren Sie die gewünschte Datei oder den Ordner.



Berühren Sie einen Ordner, um den Ordnerinhalt anzuzeigen.

- 3 Gewünschtes Element der Liste drücken.  
Startet Wiedergabe.

### HINWEIS

- Zur Bedienung im Listenbildschirm siehe [Bildschirm-Liste \(S.25\)](#).

## Verwendung der Freisprecheinrichtung

Sie können die Telefonfunktionen nutzen, in dem Sie ein Bluetooth-Telefon an dieses Gerät anschließen.

### Einen Anruf durchführen

#### 1 Drücken Sie [☎].

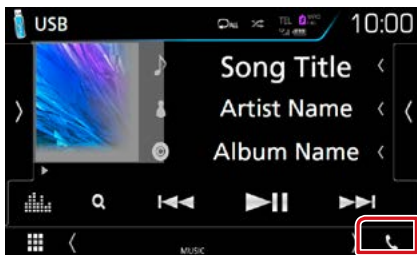

Freisprech-Bildschirm wird angezeigt.

#### HINWEIS

- Wenn Ihr Mobiltelefon PBAP unterstützt, können Sie das Telefonbuch und die Anruflisten auf dem Touchpanel-Bildschirm anzeigen, wenn das Mobiltelefon angeschlossen wird.
  - Telefonbuch: bis zu 1000 Einträge
  - Getätigte Anrufe, empfangene Anrufe und verpasste Anrufe: bis zu jeweils 50 Einträge

#### 2 Wählverfahren auswählen.



- [☰]: Anruf durch Eingabe einer Telefonnummer
- [☎]: Anruf tätigen mittels Anruflisten
- [☎]: Anruf tätigen mittels Telefonbuch
- [★]: Anruf tätigen mittels Speichernummer
- [☎]: Spracherkennung ([S.73](#))

#### Auswahl des Mobiltelefons

Wenn Sie zwei Telefone anschließen

- ① Berühren Sie [ Device name1 Device name2 ], um das Telefon auszuwählen, das Sie verwenden möchten.

#### Bluetooth Setup/ Bluetooth-Einstellungen

- ① Tippen Sie auf [☎].  
Der Bluetooth-SETUP-Bildschirm wird angezeigt.

#### HINWEIS

- Die am Steuergerät angezeigten Symbole, wie z. B. Batterie und Antenne können sich von denen des Mobiltelefons unterscheiden.
- Durch Einstellen des privaten Modus am Mobiltelefon kann die freihändige Bedienung deaktiviert werden.

### Anruf tätigen mittels Anruflisten

- 1 Tippen Sie auf [  ].
- 2 Wählen Sie die Telefonnummer von der Liste.

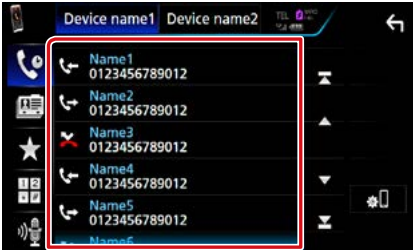

### Anruf durch Eingabe einer Telefonnummer

- 1 Tippen Sie auf [  ].
- 2 Geben Sie eine Telefonnummer mittels Zifferntasten ein.





- 3 Tippen Sie auf [  ].

### Anruf tätigen mittels Speichernummer

- 1 Tippen Sie auf [  ].
- 2 Berühren Sie den Namen oder die Telefonnummer.



### Anruf tätigen mittels Telefonbuch

- 1 Tippen Sie auf [  ].
- 2 Tippen Sie auf [  ].
- 3 Wählen Sie den Anfangsbuchstaben.



- Namen ohne den ausgewählten Buchstaben werden nicht angezeigt.
- Bei der Suche wird statt nach Umlauten (z. B. "ü") nach normalen Buchstaben (z. B. "u") gesucht.

- 4 Wählen Sie die Person, die Sie anrufen möchten, aus der Liste aus.

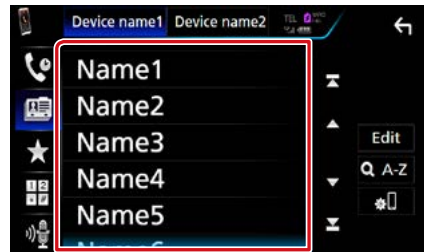

- 5 Wählen Sie die Telefonnummer von der Liste.

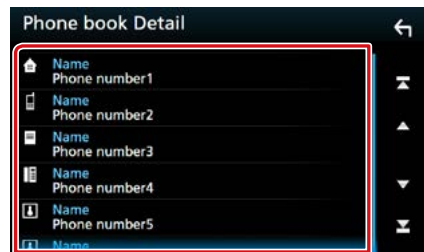



#### HINWEIS

- Sie können die Liste so einstellen, dass sie nach Nachnamen bzw. Vornamen sortiert wird. Näheres siehe [Einstellungen für Freisprechen \(S.74\)](#).



## Anruf annehmen

- 1 Drücken Sie [  ] zur Annahme eines Telefonanrufes bzw. [  ] zur Abweisung eines ankommenden Anrufes.



### HINWEIS

- Wird die Ansichtskamera überwacht, wird dieser Bildschirm nicht angezeigt, auch wenn ein Anruf eingeht. Um diesen Bildschirm anzuzeigen, drücken Sie auf die <TEL>-Taste oder bringen Sie den Schalthebel des Fahrzeugs wieder in die Fahrerstellung.

## Bedienvorgänge während eines Anrufs



### Passen Sie die Lautstärke Ihrer Stimme an

- ① Berühren Sie [Speech Quality] (Sprach Qualität).
- ② Berühren Sie [◀] oder [▶] von [Microphone Level] (Mikrofonpegel).

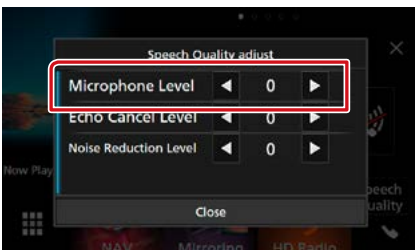

## Hörerlautstärke einstellen

Drücken Sie die Taste <▼> oder <▲>. Drehen Sie den Lautstärkereglер.

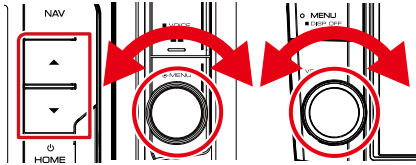

## Schalten Sie Ihre Stimme stumm

Berühren Sie [  ], um Ihre Stimme stumm zu schalten oder nicht.

## Wählton-Ausgabe

Drücken Sie [DTMF] zur Anzeige des Ton-Eingabebildschirms.

Durch Berührung der entsprechenden Touchkeys auf dem Bildschirm können Sie Wahlöne festlegen.

## Umschalten der Gesprächsstimme-Ausgabe

Mit jedem Berühren von [  ] / [  ] wechselt die ausgegebene Gesprächsstimme zwischen Handy und Sprecher.

## Anklopfen

Wenn Sie einen Anruf erhalten, während Sie bereits einen Anruf tätigen, können Sie den neu eingehenden Anruf annehmen, indem Sie [  ] drücken. Der aktuelle Anruf wird gehalten.

Sie können zwischen den Anrufen wechseln, indem Sie [  ] drücken.

Wenn Sie [  ] berühren, wird der aktuelle Anruf beendet und zum gehaltenen Anruf gewechselt.

## [ × ]

Der Freisprech-Popup-Bildschirm wird geschlossen. Berühren Sie [  ], um ihn erneut anzuzeigen.

## Speichern einer Telefonnummer

Sie können häufig verwendete Telefonnummern mit diesem Gerät registrieren.

- 1 Tippen Sie auf [  ].
- 2 Berühren Sie [Edit] (Bearbeiten).



- 3 Wählen Sie, wo die Voreinstellung erfolgen soll.



- 4 Wählen Sie, wie voreingestellt werden soll.

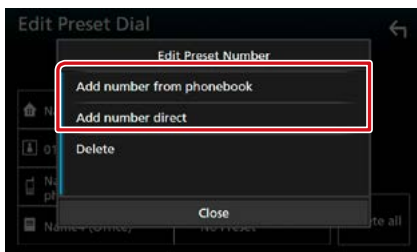

- [Add number from phonebook] (Nummer aus dem Telefonbuch): Wählen Sie die Nummer, die voreingestellt werden soll, aus, indem Sie sich auf „Call using the phonebook“ (Einen Anruf mit dem Telefonbuch tätigen) beziehen. Siehe [Anruf tätigen mittels Telefonbuch \(S.71\)](#).
- [Add number direct] (Direktwahl hinzufügen): Geben Sie die Telefonnummer direkt ein und berühren Sie [SET] (EINSTELLEN). Siehe [Anruf durch Eingabe einer Telefonnummer \(S.71\)](#).

### HINWEIS

- Berühren Sie zum Löschen der voreingestellten Nummer [Delete] (Löschen) und berühren Sie dann [YES] (JA) auf dem Bestätigungsbildschirm.

## Spracherkennung

Sie haben Zugriff auf die Spracherkennungsfunktion des an dieses Gerät angeschlossenen Handys. Sie können das Telefonbuch des Handys sprachgesteuert durchsuchen. (Die Funktionalität ist vom jeweiligen Handy abhängig.)

- 1 Drücken Sie die Taste  > 1 Sekunde lang.

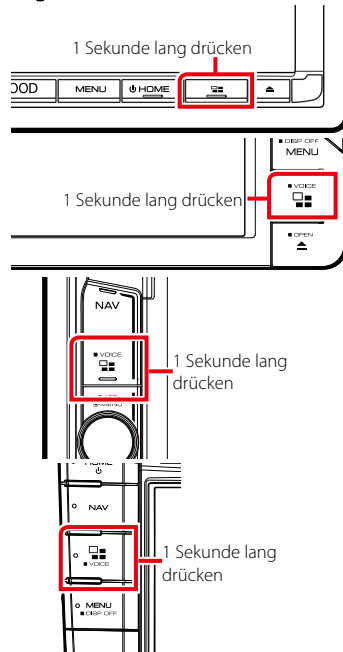

Der Bildschirm Voice Recognition (Spracherkennung) erscheint.

- 2 Beginnen Sie zu sprechen.

### HINWEIS

- Sie können die Spracherkennungsbildschirm durch Berühren von [  ] im Hands Free-Bildschirm (Freisprech-Bildschirm) verwenden.

## Telefonbuchübertragung

Sie können das Telefonbuch auf Ihrem Bluetooth-Smartphone über PBAP übertragen.

1 Tippen Sie auf [  ].

2 Berühren Sie [Edit] (Bearbeiten).

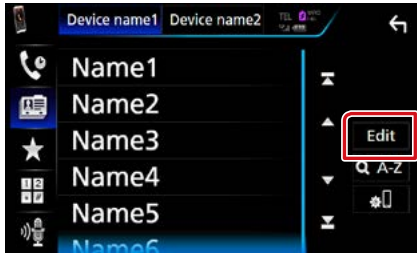

3 Berühren Sie [Add to Phonebook] (Zum Telefonbuch hinzufügen).

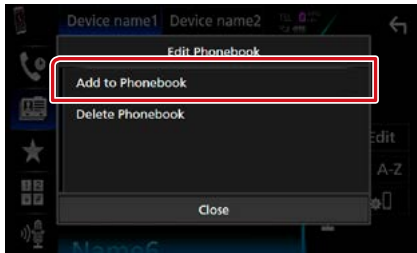

Die Telefonbuchdatenübertragung beginnt.

## Telefonbuchlöschung

1 Tippen Sie auf [  ].

2 Berühren Sie [Edit] (Bearbeiten).



3 Berühren Sie [Delete Phonebook] (Telefonbuch löschen).

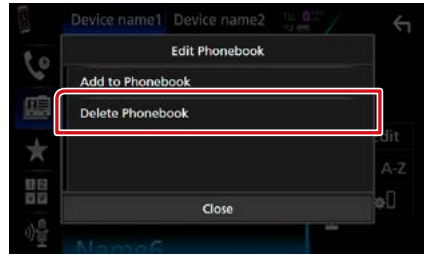

4 Berühren Sie zum Prüfen den Namen.

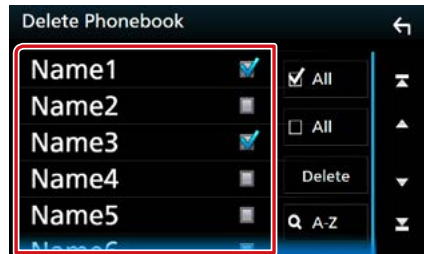

All (Alle)

Markieren Sie alle Kästchen.

All (Alle)

Löscht alle Häkchen.

5 Berühren Sie [Delete] (Löschen).

Es erscheint eine Bestätigungsmeldung.

6 Drücken Sie auf [Yes] (Ja).

## Einstellungen für Freisprechen

Sie können zur Freisprechfunktion verschiedene Einstellungen vornehmen.

1 Drücken Sie die Taste **DNX3/7** <MENU>/**DNX5/E** den Lautstärkeregler.

Das Pop-up-Menü erscheint.

2 Drücken Sie [SETUP].



Der SETUP-Menübildschirm wird angezeigt.

### 3 Berühren Sie [Bluetooth].



Der Bluetooth-SETUP-Bildschirm wird angezeigt.

### 4 Berühren Sie [TEL SETUP].



Der TEL SETUP-Bildschirm wird angezeigt.

### 5 Jedes Element wie folgt einstellen.



#### Bluetooth HF/ Audio/ Bluetooth Telefon/ Audio

Wählen Sie die Lautsprecher für die Ausgabe des Tons vom Handy (z.B. Telefongespräch-Stimme und Klingelton) und Bluetooth-Audioplayer.

**Front/ Vorne:** Ausgabe über die vorderen Lautsprecher.

**All/ Alle (Werkseinstellung):** Ausgabe über alle Lautsprecher.

#### Auto Response/ Automatische Antwort\*

Einstellung einer automatischen Antwortzeit zur Annahme einkommender Anrufe.

**OFF (Werkseinstellung):** Die automatische Antwortfunktion ist nicht verfügbar.

**1/ 5/ 10/ 15/ 20/ 25/ 30:** Anruf-Klingeldauer (Sekunden) einstellen.

#### Auto Pairing

Wenn auf "ON" eingestellt, ist die Apple Auto Pairing-Funktion eingeschaltet und wickelt automatisch die Registrierung eines an dieses Gerät angeschlossenen iPod touch oder iPhones ab.

**ON (Werkseinstellung):** Apple Auto Pairing-Funktion verwendet.

**OFF:** Apple Auto Pairing-Funktion nicht verwendet.

#### Sort Order/ Sortieren

Stellen Sie ein, wie die Einträge im Mobiltelefon-Telefonbuch angeordnet werden sollen.

**First/ Erste:** Sortiert nach Vorname.

**Last/ Letzte (Werkseinstellung):** Sortiert nach Familienname.

#### Echo Cancel Level/ Pegel Echo-Unterdrückung

Hiermit kann die Stufe der Echo-Unterdrückung eingestellt werden. Werkseinstellung ist "0".

#### Noise Reduction Level/ Pegel Geräuschunterdrückung

Verringert die durch die Umgebung hervorgerufenen Geräusche ohne Ändern der Lautstärke des Mikrofons. Verwenden Sie diese Einstellung, falls die Stimme des Anrufers nicht deutlich zu verstehen ist. Werkseinstellung ist "0".

\* Entweder die Wartezeit für automatische Rufannahme, die an diesem Gerät eingestellt wurde, oder die am Mobiltelefon eingestellte Wartezeit wird verwendet, je nachdem, welche von beiden die kürzere ist.

### 6 Drücken Sie auf [OK].

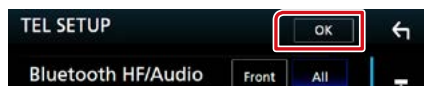

# Einstellungen vornehmen

## Monitorbildschirm einstellen

Sie können die Bildqualität im Video-, Menübildschirm usw. anpassen.

**1 Drücken Sie die Taste **DNX8/7** <MENU>/**DNX5/3** den Lautstärkeregler.**

Das Popup-Menü erscheint.

**2 Tippen Sie auf [Screen Adjustment] (Bildschirm Einstellungen).**



Der Bildschirm für die Bildschirmsteuerung wird angezeigt.

**3 Jedes Element wie folgt anpassen.**

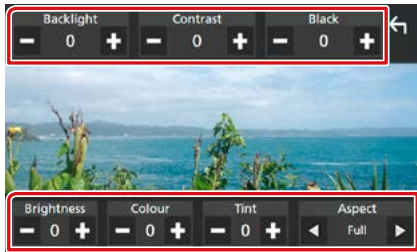

### Backlight / Contrast / Black / Brightness / Colour / Tint (Hintergrundbeleuchtung / Kontrast/Schwarz/Helligkeit/Farbe / Farbton)

Jedes Element wird angepasst.

### Aspect / Format

Bildschirmmodus auswählen.

**Full / VOLLBILD:** Ändert das Bildformat des Videos und zeigt es als Vollbild auf dem Bildschirm an.

**Normal:** Wird im Verhältnis 4:3 angezeigt.

**Auto:**

DVD, VCD und Disk-Medien: Das Video mit dem Verhältnis 16:9 wird als Vollbild angezeigt und das Video mit dem Verhältnis 4:3 normal.

USB-Gerät und SD-Karte: Zeigt das Video als Vollbild vertikal oder horizontal ohne Verhältnisänderung an.

### HINWEIS

- Die anzupassenden Elemente sind je nach Art der aktuellen Quelle unterschiedlich.
- Die Bildqualität kann für jede Quelle eingestellt werden. Hintergrundbeleuchtung und Schwarz sind für alle Quellen vorhanden.

## Monitorwinkelsteuerung DNX8 DNX7

Sie können die Position des Monitors anpassen.

- 1 Drücken Sie die Taste <▲>.**  
Der Winkeleinstellbildschirm wird angezeigt.
- 2 Wählen Sie eine der nachfolgenden Nummern, die Ihrem gewünschten Winkel entspricht.**  
Werkseinstellung ist "0".

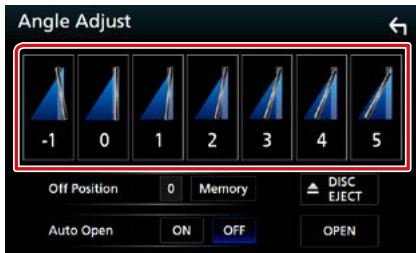

### Off Position/ Ruheposition

Sie können den aktuellen Monitorwinkel als den Winkel speichern, der bei ausgeschalteter Stromversorgung eingestellt sein soll. Drücken Sie [Memory/ Speicher] sobald der gewünschte Winkel ausgewählt ist. Ist wirksam, wenn „Auto Open“ (Automatisch öffnen) auf AUS steht.

### Auto Open (DNX8160DABS)

Das vordere Panel kann so eingestellt werden, dass es sich automatisch öffnet, wenn die Zündung ausgeschaltet wird, so dass es zur Diebstahlsicherung entfernt werden kann.

## Ansichtskamerasteuerung

Sie können die Vorder- oder Rückfahrkamera auswählen.

- 1 Drücken Sie die Taste DNX8/7 <MENU>/DNX5/6 den Lautstärkereglern.**  
Das Pop-up-Menü erscheint.
- 2 Drücken Sie [Camera] (Kamera).**



Der Ansichtskamerabildschirm wird angezeigt.

- 3 Jedes Element wie folgt anpassen.**

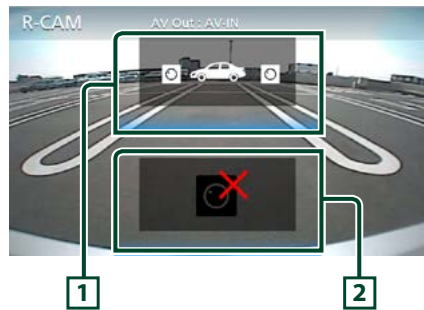

### 1 Kamera wechseln

Wiederholtes Drücken schaltet zwischen der Frontkamera und Rückfahrkamera um.

### 2 Kamera aus

Berühren Sie, um den Kamerabildschirm zu schließen.

## Systemeinstellungen

### HINWEIS

- Jeder Bedienvorgang in diesem Abschnitt lässt sich vom Multifunktionsmenü aufrufen.

### 1 Drücken Sie die Taste **DNX3/7** <MENU>/**DNX5/E** den Lautstärkeregler.

Das Popup-Menü erscheint.

### 2 Drücken Sie [SETUP].



Der SETUP-Menübildschirm wird angezeigt.

Siehe nachfolgenden Abschnitt für jeweilige Einstellung.

- **Bedienoberfläche einstellen** ([S.78](#))
- **Spezialeinstellung** ([S.81](#))
- **Sicherheit einstellen** ([S.82](#))
- **Anzeigeeinstellung** ([S.83](#))
- **Kameraeinstellung** ([S.85](#))
- **Navigationseinstellung** ([S.86](#))
- **AV einstellen** ([S.87](#))

## Bedienoberflächen-Einstellung

Sie können die Parameter für die Benutzerschnittstelle einstellen.

### 1 Drücken Sie die Taste **DNX3/7** <MENU>/**DNX5/E** den Lautstärkeregler.

Das Popup-Menü erscheint.

### 2 Drücken Sie [SETUP].



Der SETUP-Menübildschirm wird angezeigt.

### 3 Berühren Sie [User Interface] (Einstellungen allgemein).



Zeigt den Bedienoberflächenbildschirm an.

### 4 Jedes Element wie folgt einstellen.



### Steering Remote Controller/ Lenkradfernbedienung

Legt die gewünschte Funktion in der Lenkfernbedienung fest. (Wenden Sie sich für Einzelheiten an Ihren KENWOOD-Händler.)

### Beep/ Piepton

Schaltet den Tastenquittungston ein oder aus. Werkseinstellung ist "ON".

### Vehicle Adaptor Information\*1

Zeigt die Fahrzeuginformationen an. Für diese Funktion ist ein handelsüblicher Adapter erforderlich. Bei Detailfragen wenden Sie sich bitte an Ihren KENWOOD-Händler.

### Beep for parking distance control/ Warnton Einparkhilfe \*1

Stellt ein, ob ein Warnton erzeugt wird, wenn der interne Näherungssensor eine Person oder einen Gegenstand erkennt. Bei Detailfragen wenden Sie sich bitte an Ihren KENWOOD-Händler.

### Parking Distance Display \*1

Sie können Informationen über Hindernisse um das Auto herum anzeigen.  
ON: Zeigt immer Informationen an.  
Dyn. (Werkseinstellung): Zeigt Informationen an, wenn der Sensor Hindernisse erkennt.  
OFF: Bricht ab.

Für diese Funktion ist ein handelsüblicher Adapter erforderlich. Bei Detailfragen wenden Sie sich bitte an Ihren KENWOOD-Händler.

### Parking Distance Position \*1

Wählen Sie, ob Informationen über Hindernisse auf dem Bildschirm angezeigt werden (links oder rechts).  
„Left“ (Links)/„Right“ (Rechts) (Werkseinstellung)

Für diese Funktion ist ein handelsüblicher Adapter erforderlich. Bei Detailfragen wenden Sie sich bitte an Ihren KENWOOD-Händler.

### Language Select Mode/ Sprache Select Mode

Wählt den Modus, um die Sprache auszuwählen.  
Easy (Werkseinstellung): Wählt eine Sprache leicht aus.  
Advanced/Erweitert: Ermöglicht die Sprache für entsprechende Elemente auszuwählen.\*2

### Language Select/ Sprachauswahl

Wählt eine Sprache aus.

### Touch Panel Adjust/ Touchpanel (DNX7/DNX5B)

Berührungsposition des Touchpanels einstellen. (S.80)

### Clock/ Uhr

NAV-SYNC (Werkseinstellung): Synchronisiert die Uhrzeit mit Navigation.

Manual: Stellt die Uhr manuell ein

### Time Zone/ Zeitzone

Wenn Sie [Manual] (Manuell) für Uhr ausgewählt haben, wählen Sie die Zeitzone.

### Clock Adjust/ Einstellung Uhr

Wenn Sie [Manual] (Manuell) für Uhr auswählen, stellen Sie das Datum und die Uhrzeit manuell ein. (S.80)

\*1 Diese Einstellung ist verfügbar, wenn ein handelsüblicher Adapter angeschlossen ist.

\*2 Wenn Sie [Advanced] (Erweitert) für Sprachauswahlmodus auswählen, wird der folgende Bildschirm angezeigt.

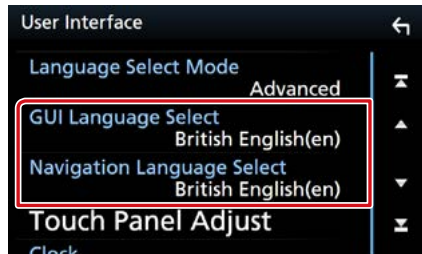

### GUI Language Select/ GUI Sprachauswahl

Wählt die Anzeigesprache für den Steuerbildschirm, und so weiter, aus.

### Navigation Language Select/ Navigation Sprachauswahl

Wählt die Sprache für die Navigation aus.



## Stellen Sie Datum und Uhrzeit manuell ein.

### 1 Berühren Sie [Clock Adjust] (Einstellung Uhr) auf dem Bedienoberflächen-Bildschirm.

Der Bildschirm Uhr einstellen wird angezeigt.

### 2 Stellen Sie das Datum ein und dann die Uhrzeit.



### 3 Berühren Sie [Set]

## Touchpanel-Einstellung (DNX7/DNX5B)

### 1 Berühren Sie [Touch Panel Adjust] (Touchpanel) auf dem Bedienoberflächen-Bildschirm.

Der Bildschirm Touchpanel einstellen wird angezeigt.

### 2 Folgen Sie den Anweisungen auf dem Bildschirm und berühren Sie die Mitte von jedem -Symbol.

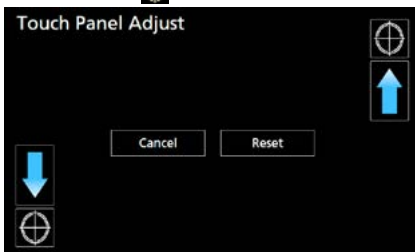

#### HINWEIS

- Um die Touchpanel-Einstellung abzubrechen, drücken Sie auf [Cancel/ Abbr.].
- Um zum anfänglichen Status zurückzukehren, drücken Sie auf [Reset].

## Spezialeinstellung

Sie können Spezialparameter einstellen.

- 1 Drücken Sie die Taste **DNX3/7** <MENU>/**DNX5/E** den Lautstärkeregl.**

Das Popup-Menü erscheint.

- 2 Drücken Sie [SETUP].**

Der SETUP-Menübildschirm wird angezeigt.

- 3 Berühren Sie [Special] (Besondere).**



Der Spezial-Bildschirm erscheint.

- 4 Jedes Element wie folgt einstellen.**



### DEMO/ Demonstration

Zum Einstellen des Demonstrationsmodus. Werkseinstellung ist "ON".

### SET-UP Memory/ SETUP Speicher

Sperrt oder entsperrt Audio-SETUP-Speicher/ Abruf/Löschen.

### Audio SETUP Memory/ Audio SETUP Speicher

Speichert die aktuelle Audioeinstellung.

- Lautsprecher/X'over, Equalizer, Position/DTA, Sound-Effekt [\(S.88\)](#)

### Audio SETUP Recall/ Audio-SETUP-Aufruf

Ruft die gespeicherte Audioeinstellung ab.

### Audio SETUP Clear

Löscht den AUDIO SETUP-Speicher und die aktuell gespeicherte Audioeinstellung.

### Software Information/ Software-Information

Überprüfen Sie die Software-Version dieses Gerätes. [\(S.81\)](#)

### Open Source Licenses/ Open Source-Lizenzen

Zeigt die Open Source-Lizenzen an.

### Initialize/ Initialisieren

Berühren Sie [Initialize] (Initialisieren) und berühren Sie dann [Yes] (Ja), um alle Einstellungen auf die ursprünglichen Standardeinstellungen einzustellen.

- Der Audio-SETUP-Speicher ist nicht initialisiert.

## Software-Information

Überprüfen Sie die Software-Version dieses Gerätes.

- 1 Berühren Sie [Software Information] (Software-Information) auf dem Spezial-Bildschirm.**

Der Bildschirm Software Information wird angezeigt.

- 2 Bestätigen Sie die Software-Version.**

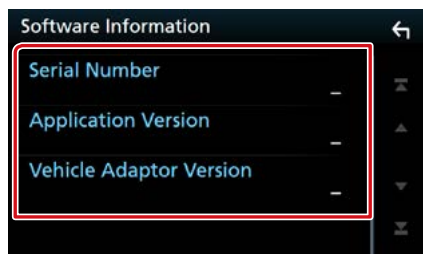

### HINWEIS

- Wie Sie die Software aktualisieren können, erfahren Sie im entsprechenden Bedienungshandbuch, das mit der Software mitgeliefert ist.

## Sicherheitseinstellung

Sie können zum Schutz Ihres Empfangssystems gegen Diebstahl einen Sicherheitscode einstellen.

**1 Drücken Sie die Taste **DNX3/7** <MENU>/**DNX5/9** den Lautstärkereger.**

Das Popup-Menü erscheint.

**2 Drücken Sie [SETUP].**

Der SETUP-Menübildschirm wird angezeigt.

**3 Berühren Sie [Security] (Sicherheit).**



Der Sicherheitsbildschirm wird angezeigt.

**4 Jedes Element wie folgt einstellen.**

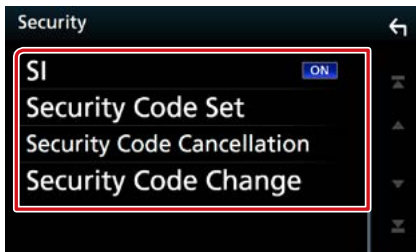

### SI \*1

Ein rotes Anzeigesymbol wird auf dem Gerät blinken, nachdem die ACC auf OFF eingestellt wurde, und warnt vor potentiellen Dieben. Ist die Funktion aktiviert (Werkseinstellung), blinkt der Sicherheitsindikator auf dem Frontpanel, wenn das Zündschloss auf "Aus" steht.

### Security Code Set/ Sicherheitscode einstellen

Registrieren Sie den Sicherheitscode für die Einheit.

### Security Code Cancellation/ Security Code Stornierung

Löschen Sie den Sicherheitscode.

### Security Code Change/ Sicherheits-Code ändern

Ändern Sie den Sicherheitscode.

\*1 Außer DNX716WDABS

## Sicherheitscode

Ist die Sicherheitscode-Funktion aktiviert, lässt sich der Code nicht ändern und die Funktion kann nicht freigegeben werden. Beachten Sie, dass Sie als Sicherheitscode eine beliebige 4- bis 8-stellige Zahl Ihrer Wahl eingeben können.

**1 Berühren Sie [Security Code Set] (Sicherheitscode einstellen) auf dem Bildschirm Sicherheit.**

Der Sicherheitscode einstellen-Bildschirm wird angezeigt.

**2 Geben Sie einen 4- bis 8-stelligen Sicherheitscode ein und drücken Sie [Enter / Eingabe].**

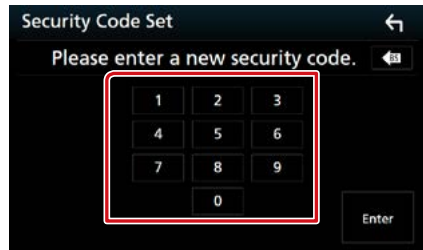

**3 Geben Sie gleichen Code erneut ein und drücken Sie [Enter / Eingabe].**

Jetzt ist Ihr Sicherheitscode registriert.

### HINWEIS

- Berühren Sie [BS], um den letzten Eintrag zu löschen.
- Wenn Sie einen anderen Sicherheitscode eingeben, kehrt die Bildschirmanzeige zu Schritt 2 zurück (für die Eingabe des ersten Codes).
- Wenn Sie den Receiver von der Batterie getrennt haben, geben Sie so wie in Schritt 2 den korrekten Sicherheitscode ein und berühren Sie [Enter] (Eingabe). Sie können Ihren Empfänger verwenden.

## Ändern des Sicherheitscodes:

**1 Berühren Sie [Security Code Change] (Sicherheits-Code ändern) auf dem**

**Sicherheitsbildschirm und wiederholen Sie dann die Schritte 2 und 3.**

## Löschen des Sicherheitscodes:

- 1 **Berühren Sie [Security Code Cancellation] (Security Code Stornierung) auf dem Bildschirm Sicherheit.**

## Display-Einstellungen

- 1 **Drücken Sie die Taste **DNX8/7** <MENU>/**DNX5/3** den Lautstärkeregler.**  
Das Popup-Menü erscheint.
- 2 **Drücken Sie [SETUP].**  
Der SETUP-Menübildschirm wird angezeigt.
- 3 **Drücken Sie [Display].**



Der Anzeigebildschirm wird angezeigt.

- 4 **Jedes Element wie folgt einstellen.**

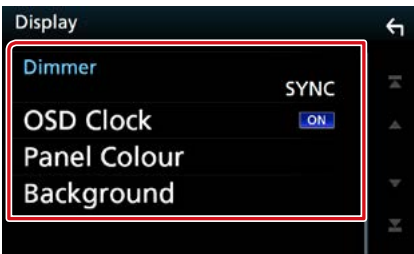

### Dimmer

Dimmer-Modus auswählen.

**OFF:** Das Display und die Tasten werden nicht abgeblendet.

**ON:** Das Display und die Tasten werden abgeblendet.

**SYNC (Werkseinstellung):** Die Dimmer-Funktion wird zusammen mit dem Lichtschalter des Fahrzeugs ein- oder ausgeschaltet.

**NAV-SYNC:** Die Dimmer-Funktion wird entsprechend der Tag/Nacht-Anzeigeeinstellung der Navigation ein- oder ausgeschaltet.

### OSD Clock/ OSD-Uhr

Wählen Sie, ob die Uhr während des Ansehens eines DVD-Videos usw. angezeigt wird.  
„ON“ (Werkseinstellung)/ „OFF“

### Panel Colour/ Panelfarbe

Sie können die Beleuchtungsfarbe des Bildschirms und der Tasten einstellen. [\(S.83\)](#)

### Background/ Hintergrund

Hintergrundbild ändern. [\(S.84\)](#)

## Farbwahl

Sie können die Beleuchtungsfarbe des Bildschirms und der Tasten einstellen. Die wählbaren Elemente variieren je nach Gerät .

- 1 **Berühren Sie [Panel Colour] (Panelfarbe) im Anzeigebildschirm.**  
Bildschirm Bedienfeld-Koordinate erscheint.
- 2 **Drücken Sie auf die gewünschte Farbe.**



### User/ Benutzer

Die Farbe, die Sie im Vorgang von [Adjust] (Ändern) festgelegt haben, wird registriert.

### Scan

Sie können das Panel Colour so einstellen, dass es das Farbspektrum kontinuierlich durchsucht.

- 3 **Drücken Sie [  ].**

## Einstellungen vornehmen

### Registrierung der Originalfarbe

Sie können Ihre Originalfarbe registrieren.

- 1 **Berühren Sie [User] (Benutzer) im Bedienfeld-Koordinatenbildschirm.**
- 2 **Berühren Sie [Adjust] (Ändern).**  
Der Bildschirm Panel Colour RGB Coordinate erscheint.
- 3 **Passen Sie mit [-] und [+] jeden Farbwert an.**

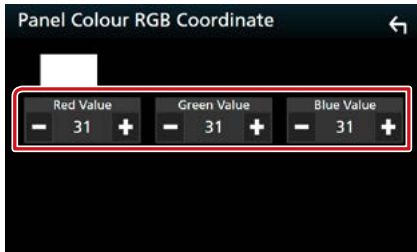

- 4 **Drücken Sie [↶].**

### Hintergrundbild ändern

- 1 **Berühren Sie [Background] (Hintergrund) im Anzeigebildschirm.**  
Der Bildschirm Background wird angezeigt.
- 2 **Wählen Sie ein Bild.**

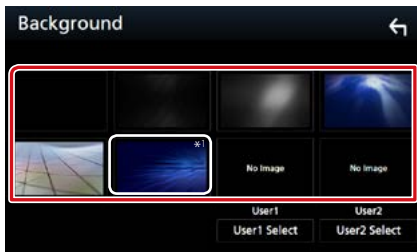

#### HINWEIS

- \*1 Die Farbe, die Sie bei [Panel Colour] (Panelfarbe) ausgewählt haben, wird auf dem Bild zugefügt. Wenn Sie „Scan“ bei [Panel Colour] (Panelfarbe) auswählen, können Sie dieses Bild nicht auswählen.

### Registrierung des Originalbilds

Sie können ein Bild vom angeschlossenen USB-Gerät laden und als Hintergrundbild verwenden.

Bevor diese Vorgehensweise durchgeführt werden kann, muss das Gerät mit dem zu ladenden Bild angeschlossen werden.

- 1 **Berühren Sie [User1 Select] (Benutzer1 Auswählen) oder [User2 Select] (Benutzer2 Auswählen) im Hintergrundbildschirm.**  
Der Bildschirm User Background File Select wird angezeigt.
- 2 **Zu ladenden Bilder auswählen**



- 3 **Drücken Sie [Enter / Eingabe].**

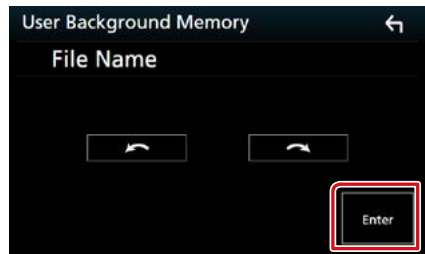

Das ausgewählte Bild wird geladen und die Anzeige wechselt zurück zum Bildschirm Background.

#### HINWEIS

- Beim Drücken von [↶] erfolgt eine Linksdrehung.
- Beim Drücken von [↷] erfolgt eine Rechtsdrehung.

#### HINWEIS

- Siehe [Abspielbare Medien und Dateien \(S.108\)](#) für Spezifikationen zu lesbaren Bildern.

## Kamera-Einstellungen

Sie können Kameraparameter einstellen.

- 1 Drücken Sie die Taste **DNX3/7** <MENU>/ **DNX5/E** den Lautstärkeregl.**

Das Popup-Menü erscheint.

- 2 Drücken Sie **[SETUP]**.**

Der SETUP-Menübildschirm wird angezeigt.

- 3 Drücken Sie **[Camera] (Kamera)**.**



Der Kamerabildschirm erscheint.

- 4 Jedes Element wie folgt einstellen.**

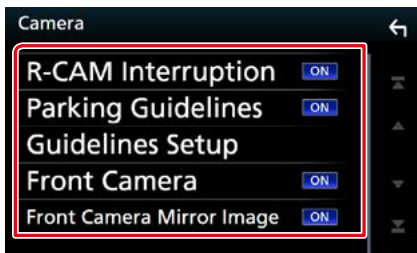

### R-CAM Interruption/ Rückfahrkamera automatisch

ON: Zeigt das Bild der Rückfahrkamera an, wenn Sie in den Rückwärtsgang (R) schalten.

OFF (Werkseinstellung): Wählen Sie dies, wenn keine Kamera angeschlossen ist.

### Parking Guidelines/ Einparklinien

Sie können den Parkassistent anzeigen, um das Einparken zu erleichtern, wenn Sie in den Rückwärtsgang (R) schalten. Werkseinstellung ist "ON".

### Guidelines SETUP/ Parklinieneinstellung

Wenn Sie [ON] für Einparkhilfe-Hilfslinien auswählen, passen Sie die Einparkhilfe-Hilfslinien an. Siehe [Ändern des Parkassistenten \(S.86\)](#).

### Front Camera/ Frontkamera DNX8 DNX7 DNX5

ON: Aktiviert die Frontkamera. Wählen Sie dies, um die Frontkamera zu nutzen.

OFF (Werkseinstellung): Wählen Sie dies, wenn keine Kamera angeschlossen ist.

### Front Camera Mirror Image/ Frontkamera Spiegel-Bild DNX8 DNX7 DNX5

Wenn Sie [ON] für Frontkamera auswählen.

ON: Zeigt das Bild von der Frontkamera horizontal gespiegelt an.

OFF (Werkseinstellung): Zeigt das Bild von der Frontkamera wie es ist an.

### Ändern des Parkassistenten

- 1 Berühren Sie [ON] von [Parking Guidelines] (Einparklinien) im Kamerabildschirm.
- 2 Berühren Sie [Guidelines SETUP] (Parklinieneinstellung) im Kamerabildschirm.
- 3 Ändern Sie den Parkassistenten durch Auswahl der  Markierung.



- 4 Ändern der Position der ausgewählten  Markierung.

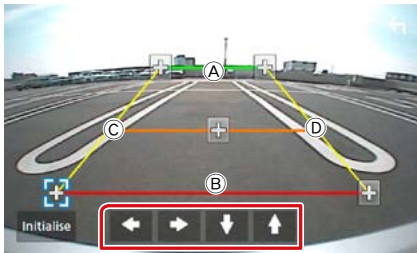

Stellen Sie sicher, dass (A) und (B) horizontal parallel zueinander stehen und dass (C) und (D) gleich lang sind.

#### HINWEIS

- Berühren Sie [Initialize] (Initialisieren) und danach [Yes] (Ja), um alle -Markierungen auf die ursprüngliche Standardposition einzustellen.

## Navigation Setup

Sie können Navigationsparameter einstellen.

- 1 Drücken Sie die Taste **DNX3/7** <MENU>/**DNX5/E** den Lautstärkereglern.  
Das Popup-Menü erscheint.
- 2 Drücken Sie [SETUP].  
Der SETUP-Menübildschirm wird angezeigt.
- 3 Drücken Sie [Navigation].



Der Navigation-SETUP-Bildschirm wird angezeigt.

- 4 Jedes Element wie folgt einstellen.



#### NAV Mute/ NAV-Stummschaltung

Schaltet die Lautstärke der hinteren Lautsprecher stumm, wenn die Sprachführung des Navigationssystems zu hören ist. Werkseinstellung ist "ON".

#### NAV Interrupt Speaker/ Navigationsansage

Wählt Lautsprecher für die Sprachführung des Navigationssystems.

**Front L/ Vorne L:** Verwendet den Lautsprecher vorne links für die Sprachführung.

**Front R/ Vorne R:** Verwendet den Lautsprecher vorne rechts für die Sprachführung.

**Front All/ Vorne Alle (Werkseinstellung):** Gibt die Sprachführung über beide vorderen Lautsprecher aus.

### NAV Voice Volume/ Lautstärke Nav- Ansage

Passt die Lautstärke für die Sprachführung des Navigationssystems an. Werkseinstellung ist "24".

## AV-Einstellung

Sie können AV-Parameter einstellen.

**1 Drücken Sie die Taste **DNX8/7** <MENU>/**DNX5/E** den Lautstärkeregler.**

Das PopUp-Menü erscheint.

**2 Drücken Sie **[SETUP]**.**

Der SETUP-Menübildschirm wird angezeigt.

**3 Berühren Sie **[AV]**.**



Der AV-Bildschirm erscheint.

**4 Jedes Element wie folgt einstellen.**



### APP/iPod SETUP/ Setup APP/iPod

Richten Sie die APP/iPod-Verbindung ein. Siehe [APP/iPod-Einstellungen \(S.35\)](#).

### TV Tuner Control/TV-Tuner-Steuerung (außer DNX3160BT)

Wird festgelegt, wenn Sie den TV-Tuner am Anschluss AV INPUT anschließen.

**ON:** Legen Sie "ON" fest, wenn Sie einen TV-Tuner eines Drittanbieters anschließen. AV-IN1 Name ist auf TV eingestellt. Wenn Sie einen DOS-TV-Tuner zum Fernsehen anschließen, können Sie einige einfache Vorgänge über den Bildschirm dieses Geräts durchführen.

**OFF (Werkseinstellung):** Legen Sie "OFF" fest, wenn Sie keinen TV-Tuner eines Drittanbieters anschließen.

### AV-OUT

Sie können eine AV-Quelle für die Ausgabe am AV OUTPUT-Anschluss auswählen.

AUS, AV-IN, AV-IN1, AV-IN2, DISC, USB, SD oder iPod

- Sie können iPod nicht auswählen, wenn es über Bluetooth verbunden ist.

- Wenn Sie USB, SD, iPod, Disc, Mirroring, Bluetooth-Audio, Apple CarPlay oder Android Auto als die Hauptquelle auswählen, können Sie USB, SD oder iPod nicht als die AV-Ausgangsquelle auswählen.

### Automotive Mirroring

Wählen Sie „ON“, um Apple CarPlay oder Android Auto zu nutzen.

„ON“ (Werkseinstellung)/„OFF“

### CarPlay Sidebar

Wählen Sie die Position der Steuerstange (links oder rechts), die auf dem Touchpanel angezeigt wird.

„Left“ (links) (Werkseinstellung)/„Right“ (Rechts)



# Audio-Steuerung

## HINWEIS

- Jeder Bedienvorgang in diesem Abschnitt lässt sich vom Multifunktionsmenü aufrufen.

Sie können die unterschiedlichen Einstellungen wie Audio-Balance oder Subwoofer-Level einstellen.

### 1 Drücken Sie die Taste **DNX3/7** <MENU>/**DNX5/E** den Lautstärkeregl.

Das Popup-Menü erscheint.

### 2 Drücken Sie [Audio].



Der Audio-Bildschirm wird angezeigt. Siehe nachfolgenden Abschnitt für jeweilige Einstellung.

- Lautsprecher einrichten [\(S.88\)](#)
- Audio-Steuerung [\(S.91\)](#)
- Equalizer-Steuerung [\(S.92\)](#)
- Zonensteuerung durchführen [\(S.94\)](#)
- Klangeffekt einstellen [\(S.95\)](#)
- Legen Sie die Lautstärke-Begrenzung fest [\(S.93\)](#)
- Hörposition einstellen [\(S.96\)](#)

## Lautsprecher/X'over-Einstellung

### 1 Drücken Sie die Taste **DNX3/7** <MENU>/**DNX5/E** den Lautstärkeregl.

Das Popup-Menü erscheint.

### 2 Drücken Sie [Audio].



Der Audio-Bildschirm wird angezeigt.

### 3 Berühren Sie [Speaker/X'over] (Lautspr./Weiche).

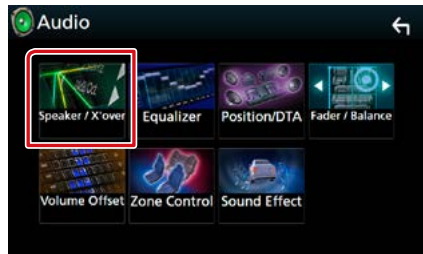

Der Bildschirm Speaker Select (Auswahl Lautsprecher) wird angezeigt.

### 4 Berühren Sie den einzustellenden Lautsprecher, und stellen Sie jedes Element wie folgt ein.



## Car Type/ Pkw-Typ

Sie können den Fahrzeugtyp und das Lautsprechernetz etc. einstellen.

### Speaker/ Lautsprecher

Hier können Sie Typ und Größe der Lautsprecher einstellen, um beste Klangeffekte zu erzielen.

Wenn die Lautsprecherart und -größe eingestellt wurden, wird das Übergangsnetzwerk für die Lautsprecher automatisch eingestellt.

### Location/ Position (Nur für Vorderseite, Rückseite)

Wählen Sie die Lautsprecherlage, die Sie festgelegt haben.

### Tweeter/ Hochtöner (Nur für Vorderseite)

Sie können den Tweeter (Hochtöner) einstellen, wenn Sie die vorderen Lautsprecher auswählen.

None (Keine), Small (Klein), Middle (Mittel), Large (Groß)

### X'over

Zeigt den Einstellungsbildschirm für die Übergangsfrequenzen der Lautsprecher an.

Hier können Sie das Übergangsnetzwerk, das automatisch eingestellt wurde, als Sie den Lautsprechertyp ausgewählt haben, anpassen.

Weitere Details finden Sie unter

[Übergangsnetzwerk einstellen \(S.90\)](#)

## 5 Wählen Sie ein Element.

### Fahrzeugtyp

Sie können den Fahrzeugtyp und das Lautsprechernetz etc. einstellen.

- Nach Auswahl Ihres Fahrzeugtyps erfolgt die Anpassung der Verzögerungszeit automatisch (zur zeitlichen Anpassung der Tonwiedergabe für jeden Kanal), damit beste Surround-Effekte erzielt werden.

### Lautsprecher

#### Front/ Vorne

OEM, 8 cm, 10 cm, 12 cm, 13 cm, 16 cm, 17 cm, 18 cm, 4x6, 5x7, 6x8, 6x9, 7x10

#### Rear/ Hinten

Keine, OEM, 8 cm, 10 cm, 12 cm, 13 cm, 16 cm, 17 cm, 18 cm, 4x6, 5x7, 6x8, 6x9, 7x10

#### Subwoofer

Keine, 16 cm, 20 cm, 25 cm, 30 cm, über 38 cm

- Wählen Sie "None" (Keine) wenn keine Lautsprecher vorhanden sind.

### Position

#### Front/ Vorne

Wählen Sie die Lage aus „Upper Door Area“ (Oberer Türbereich) / „Lower Door Area“ (Unterer Türbereich) / „On Dash“ (Auf Armaturenbrett) / „Under Dash“ (Unter Armaturenbrett).

#### Rear/ Hinten

Wählen Sie die Lage aus „Upper Door Area“ (Oberer Türbereich) / „Lower Door Area“ (Unterer Türbereich) / „Upper Cargo Area“ (Oberes Gepäckfach)\*<sup>1</sup> / „Lower Cargo Area“ (Unteres Gepäckfach)\*<sup>1</sup> / „Upper 3rd Row Area“ (Obere 3. Reihe)\*<sup>2</sup> / „Lower 3rd Row Area“ (Untere 3. Reihe)\*<sup>2</sup> / „Parcel Shelf Area“ (Paketregal)\*<sup>3</sup>

\*1 „Compact“ (Kompakt) / „Wagon“ (Kombi) / „SUV“

\*2 „Minivan“ (Mini transporter) / „Passenger Van“ (Passagier transporter)

\*3 „OFF“ / „Sedan“ (Limousine)

## Übergangnetzwerk einstellen

Sie können eine Übergangsfrequenz für die Lautsprecher einstellen.

### 1 Drücken Sie [X'over].



Bildschirm Übergangnetzwerk wird angezeigt.

### 2 Berühren Sie zum Einstellen den Lautsprecher.



### 3 Jedes Element wie folgt einstellen.

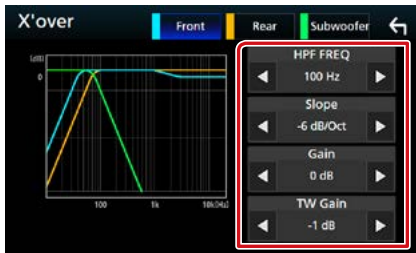

#### HPF FREQ

Hochpassfilter-Einstellung. Wenn im Bildschirm für die Lautsprecherauswahl die vorderen oder hinteren Lautsprecher gewählt sind.)

#### LPF FREQ

Tiefpassfilter-Einstellung. (Wenn im Bildschirm für die Lautsprecherauswahl Subwoofer gewählt ist)

#### Slope/ Steilheit\*3

Stellt eine Steigung im Übergangnetzwerk ein.

#### Gain/ Pegel

Stellt die Pegel der vorderen Lautsprecher, hinteren Lautsprecher oder der Subwoofer ein.

#### TW (Tweeter) Gain/ Hochtöner\*1

Stellt den Pegel des Hochtöners ein. (Wenn im Bildschirm für die Lautsprecherauswahl die vorderen Lautsprecher gewählt sind)

#### Phase Inversion \*2

Stellt die Phase des Subwoofer-Ausgangs ein. Prüfen Sie [Phase Inversion], um die Phase um 180 Grad zu verschieben. (Wenn im Bildschirm für die Lautsprecherauswahl Subwoofer gewählt ist)

\*1 Nur wenn "Tweeter" (Hochtöner) in den <Lautsprechereinstellungen> auf "Small" (Klein), "Middle" (Mittel), "Large" (Groß) festgelegt ist.

\*2 Nur wenn "Subwoofer" in den <Lautsprechereinstellungen> auf einen anderen Modus als "None" (Keine) festgelegt ist.

\*3 Nur wenn "LPF FREQ"/"HPF FREQ" in <X'over> auf einen anderen Modus als "Through" (An) eingestellt ist.

## Allgemeine Audio-Steuerung

- 1 Drücken Sie die Taste **DNX3/7**  
<MENU>/**DNX5/E** den  
Lautstärkeregl.**

Das Popup-Menü erscheint.

- 2 Drücken Sie [Audio].**



Der Audio-Bildschirm wird angezeigt.

- 3 Berühren Sie [Fader/Balance] .**

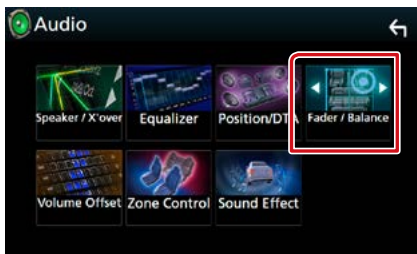

Der Bildschirm Überblendregler/Ausgleich erscheint.

- 4 Jedes Element wie folgt einstellen.**

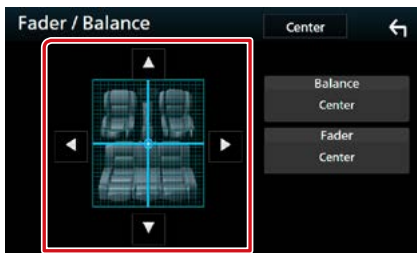

### Fader / Balance

Einstellung der Lautstärke-Balance im berührten Bereich.

[▶] und [◀] regeln die Lautstärke-Balance zwischen links und rechts.

[▲] und [▼] regeln die Lautstärke-Balance zwischen vorn und hinten.

## Equalizer-Steuerung

Sie können den Equalizer durch Auswahl der optimierten Einstellung für jede Kategorie anpassen.

**1 Drücken Sie die Taste **DNX3/7** <MENU>/**DNX5/9** den Lautstärkeregler.**

Das Pop-up-Menü erscheint.

**2 Drücken Sie [Audio].**

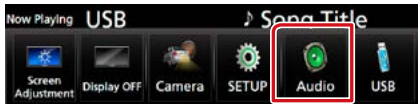

Der Audio-Bildschirm wird angezeigt.

**3 Drücken Sie [Equalizer].**

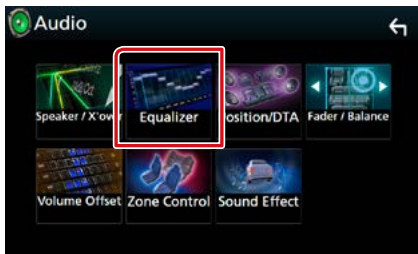

Equalizer-Bildschirm wird angezeigt.

**4 Berühren Sie den Bildschirm und nehmen Sie die gewünschte Einstellung des Graphic-Equalizers vor.**

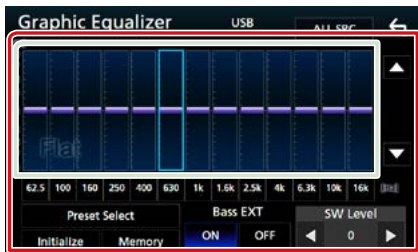

### Gain-Level (hellgrün gekennzeichnete Bereich)

Stellen Sie den Gain-Level durch Berührung des jeweiligen Frequenzbalkens ein. Sie können die Frequenzleiste auswählen und den Pegel mit [▲], [▼] anpassen.

### Preset Select/ Speicher belegen

Zeigt den Bildschirm an, um die voreingestellte Equalizer-Kurve abzurufen.

### Memory/ Speicher

Speichert die angepasste Equalizer-Kurve zu „User1“ (Benutzer1) bis „User4“ (Benutzer4).

### Initialize/ Initialisieren

Die aktuelle EQ-Kurve wird wieder flach.

### ALL SRC/ Alle Quellen

Wendet den eingestellten Equalizer auf alle Quellen an. Tippen Sie auf [ALL SRC] (Alle Quellen) und dann auf [OK] auf dem Bestätigungsbildschirm.

### Bass EXT

Beim Einschalten wird eine Frequenz unter 62,5 Hz auf den Gain-Level 62,5 Hz eingestellt.

### SW Level/ SW-Pegel

Regelt die Subwoofer-Lautstärke. Diese Einstellung ist nicht verfügbar, wenn der Subwoofer auf "None" gestellt ist. Siehe [Lautsprecher/X'over-Einstellung \(S.88\)](#).

## Rufen Sie die EQ-Kurve ab

**1 Berühren Sie [Preset Select] (Speicher belegen).**

**2 Wählen Sie die EQ-Kurve.**



### HINWEIS

• [iPod] ist nur mit iPod-Quelle möglich.

## Speichern Sie die EQ-Kurve

- 1 Passen Sie die EQ-Kurve an.
- 2 Berühren Sie [Memory] (Speicher).
- 3 Wählen Sie, wo gespeichert werden soll.

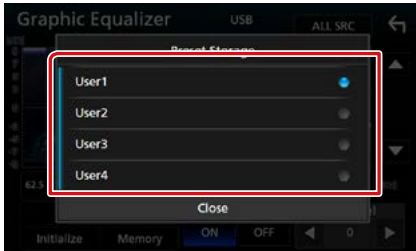

## Lautstärke-Begrenzung

Feineinstellung der Lautstärke für die aktuelle Quelle. Sie können so die Lautstärkeunterschiede zwischen verschiedenen Quellen ausgleichen.

- 1 Drücken Sie die Taste **DNX3/7** <MENU>/ **DNX5/9** den Lautstärkeregler.

Das Popup-Menü erscheint.

- 2 Drücken Sie [Audio].

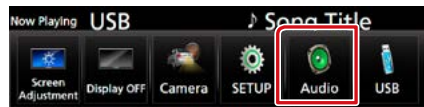

Der Audio-Bildschirm wird angezeigt.

- 3 Berühren Sie [Volume Offset] (Lautstärke-Begrenzung).

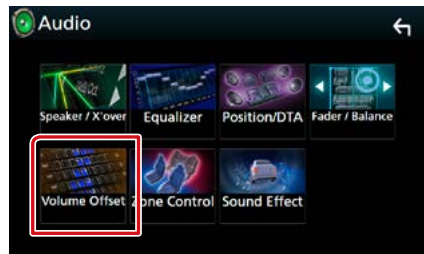

Der Bildschirm Lautstärke-Begrenzung wird angezeigt.

- 4 Berühren Sie [+ ] oder [- ], um den Pegel anzupassen.



### Initialize/ Initialisieren

Keht zu den Anfangseinstellungen zurück.

\* Wenn Sie zuerst die Lautstärke erhöht und danach mit "Volume Offset" (Lautstärke-Begrenzung) verringert haben, kann der Ton extrem laut sein, wenn Sie zu einer anderen Quelle umschalten.

## Zonensteuerung

Sie können unterschiedliche Quellen für die vorderen und hinteren Positionen im Fahrzeug wählen.

**1 Drücken Sie die Taste **DNX8/7** <MENU>/**DNX5/3** den Lautstärkeregl.**

Das Popup-Menü erscheint.

**2 Drücken Sie [Audio].**



Der Audio-Bildschirm wird angezeigt.

**3 Drücken Sie [Zone Control / Dual Zone].**

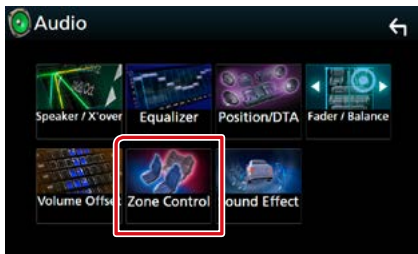

Der Bildschirm Zone Control wird angezeigt.

**4 Berühren Sie [Zone Select] (Zone Auswählen).**

**5 Drücken Sie [Dual Zone] (Dualzone).**

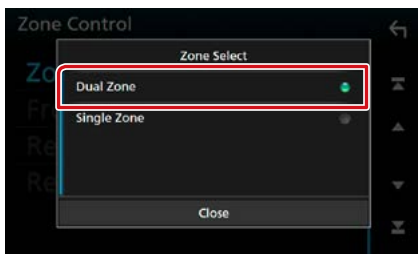

**6 Jede Quelle wie folgt einstellen.**



### [Zone Select] (Zone Auswählen)

Berühren Sie [Single Zone] (Einzelzone), um die Doppelzonenfunktion auszuschalten.

### [Front Source] (Quelle vorn)

### [Rear Source] (Quelle hinten)

Die jeweilige Audioquelle auswählen.

### [Rear VOL.] (VOL. hinten)

Zur Einstellung der Lautstärke des hinteren Kanals.

### HINWEIS

- Wenn der Ton des hinteren Lautsprechers umgeschaltet wird, wird die vom AV OUTPUT-Anschluss ausgegebene Audioquelle auch auf dieselbe Quelle umgeschaltet.
- Ist die Dualzonenfunktion eingeschaltet, sind folgende Funktionen nicht verfügbar.
  - Ausgabe von Subwoofer.
  - Subwoofer-Pegel/Bass Boost ([S.95](#))
  - Equalizer-Steuerung/Soundeffekt/Hörposition ([S.92, 95, 96](#))
  - Lautsprechereinstellung ([S. 88](#))
- Sie können iPod nicht auswählen, wenn es über Bluetooth verbunden ist.
- Wenn Sie USB, SD, iPod, Disc, Mirroring, Bluetooth-Audio, Apple CarPlay oder Android Auto als die Frontquelle auswählen, können Sie USB, SD oder iPod nicht als die hintere Quelle auswählen.

## Soundeffekt

Sie können Soundeffekte einstellen.

- 1 Drücken Sie die Taste **DNX3/7** <MENU>/**DNX5/E** den Lautstärkeregl.

Das Popup-Menü erscheint.

- 2 Drücken Sie [Audio].



Der Audio-Bildschirm wird angezeigt.

- 3 Drücken Sie [Sound Effect] (Klangeffekte).

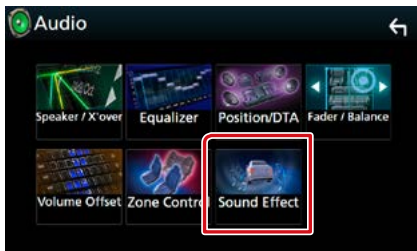

Der Bildschirm "Sound Effect" (Klangeffekte) wird angezeigt.

- 4 Jedes Element wie folgt einstellen.

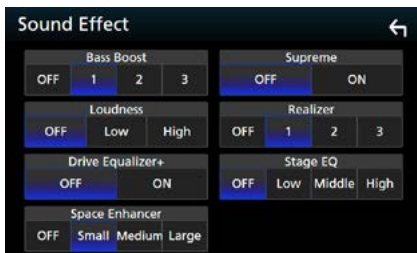

### Bass Boost

Einstellung der Bassanhebung aus „OFF“/„1“/„2“/„3“.

### Loudness

Legt die Verstärkung der Tief- und Hochtöne fest.

„OFF“, „Low“ (Niedrig), „High“ (Hoch)

### Drive-Equalizer +

Die Klangqualität wird automatisch entsprechend der per GPS ermittelten aktuellen Fahrgeschwindigkeit optimiert.

„OFF“ „ON“

### Space Enhancer

Wählen Sie das Gefühl der Klangraumverbesserung.

„OFF“/„Small“ (Klein)/„Medium“ (Mittel)/„Large“ (Groß).

### Supreme

Aktiviert/deaktiviert die Supreme-Funktion.

Technologie zum Hochrechnen und Ergänzen des beim Codieren abgeschnittenen Hochfrequenzbereichs mit eigenem Algorithmus.

### Realizer

Macht den Klang durch das Digital Signal Prozessor (DSP) System virtuell realistischer.

Wählen Sie aus den Einstellungen „OFF“/„1“/„2“/„3“ einen Pegel aus.

### Stage EQ

Sie können die Höhe der Lautsprecher virtuell für Ihre Hörposition anpassen.

„OFF“/„Low“ (Niedrig)/„Middle“ (Mittel)/„High“ (Hoch).



## Hörposition/DTA

Die Klangeffekte können gemäß Ihrer Hörposition eingestellt werden.

**1 Drücken Sie die Taste **DNX8/7** <MENU>/**DNX5/E** den Lautstärkereglern.**

Das Popup-Menü erscheint.

**2 Drücken Sie [Audio].**



Der Audio-Bildschirm wird angezeigt.

**3 Berühren Sie [Position/DTA] (DTA/Position).**

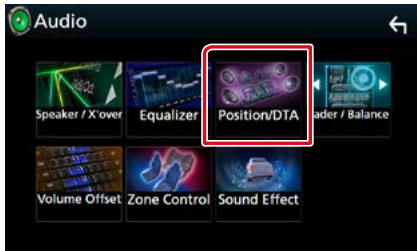

- Stellen Sie die Hörposition ein ([S.96](#))
- Stellen Sie den Front-Fokus ein ([S.98](#))

## Hörposition

Passen Sie die Tonzeitverzögerung an, da die Lautsprecher, die näher zum ausgewählten Sitz liegen, eine längere Verzögerungszeit haben, so dass der Ton von jedem Lautsprecher den Hörer gleichzeitig erreicht.

**1 Berühren Sie [Listening Position] (Hörposition) im Bildschirm Position/DTA.**

**2 Wählen Sie die Hörposition aus [Front R] (Vorne R) (Rechts vorne), [Front L] (Vorne L) (Links vorne), [Front All] (Vorne Alle) (Alle vorne) und [All] (Alle) aus.**



**Position DTA-Steuerung**

Sie können eine Feineinstellung Ihrer Hörposition vornehmen.

- 1** Berühren Sie [Adjust] (Ändern).
- 2** Berühren Sie [Delay] (Verzögern).
- 3** Berühren Sie [◀] oder [▶], um die Verzögerungszeit des ausgewählten Lautsprechers anzupassen.



- 4** Berühren Sie [Level] (Pegel).
- 5** Berühren Sie [◀] oder [▶], um den Lautstärkepegel des ausgewählten Lautsprechers anzupassen.

**HINWEIS**

- Berühren Sie [Initialize] (Initialisieren) und [YES] (JA) im Bestätigungsbildschirm, um zur Anfangseinstellung von Verzögerung und Pegel zurückzukehren.

## Front-Fokus

Mit dieser Funktion wird das imaginäre Klangbild vor dem ausgewählten Sitz fokussiert.

**1 Berühren Sie [Front Focus] (Laufzeitkorrektur) im Bildschirm Position/DTA.**

**2 Wählen Sie eine Front-Fokusposition.**

Wählen Sie für [Front All] (Vorne Alle) und [All] (Alle) Priorität L oder R, je nachdem, auf welcher Seite Sie das imaginäre Klangbild haben möchten.



## Front-Fokus-Feinanpassung

**1 Berühren Sie [Adjust] (Ändern).**

**2 Berühren Sie [Delay] (Verzögern).**

**3 Jedes Element wie folgt einstellen.**

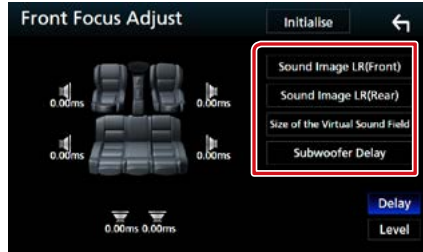

### Sound Image LR(Front)/ Sound Image LR (Vorne)

Passen Sie das Klangbild an, um vor den Vordersitzen zu fokussieren.

### Sound Image LR(Rear)/ Sound Image LR (Hinten)

Passen Sie das Klangbild an, um vor den Rücksitzen zu fokussieren.

### Size of the Virtual Sound Field/ Größe des virtuellen Sound Field

Passen Sie die Größe des Klangbildes entsprechend Ihres Geschmacks an. Wenn das Klangbild von vorne verschoben wird, passen Sie es mit [Sound Image LR (Front)] (Sound Image LR (Vorne)) oder [Sound Image LR (Rear)] (Sound Image LR (Hinten)) an.

### Subwoofer Delay/ Subwoofer Verzögerung

Passen Sie die Verzögerungszeit des Subwoofers an.

**4 Berühren Sie [Level] (Pegel).**

**5 Berühren Sie [◀] oder [▶], um den Lautstärkepegel des ausgewählten Lautsprechers anzupassen.**

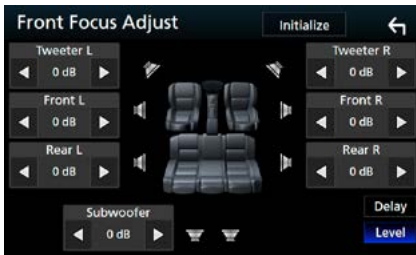

### HINWEIS

- Berühren Sie [Initialize] (Initialisieren) und [YES] (JA) im Bestätigungsbildschirm, um zur Anfangseinstellung von Verzögerung und Pegel zurückzukehren.

## Fernbedienung

Dieses Gerät kann mit der Fernbedienung gesteuert werden.

Die Fernbedienung ist als optionales Zubehör erhältlich (KNA-RCDV331).

### ⚠ ACHTUNG

- Legen Sie die Fernbedienung an einen Ort, an dem sie sich beim Bremsen und anderen Vorgängen nicht bewegt. Wenn die Fernbedienung beim Fahren herunterfällt und unter die Pedale gerät, kann dies eine gefährliche Situation zur Folge haben.
- Legen Sie die Batterie nicht in der Nähe von Feuer oder im direkten Sonnenlicht ab. Ein Brand, eine Explosion oder Überhitzung können verursacht werden.
- Laden Sie keine Batterien wieder auf, schließen Sie sie nicht kurz, brechen Sie sie nicht auf oder erhitzen Sie sie nicht und werfen Sie sie nicht in offenes Feuer. Dies kann zum Austreten der Batterieflüssigkeit führen. Wenn diese in Kontakt mit Ihren Augen oder Ihrer Kleidung gerät, sollten Sie diese sofort mit Wasser abspülen und einen Arzt aufsuchen.
- Bewahren Sie Batterien außer Reichweite von Kindern auf. Falls ein Kind eine Batterie verschlucken sollte, suchen Sie sofort einen Arzt auf.

### Batterieeinsatz

Wenn die Fernbedienung nur über eine kurze Distanz oder überhaupt nicht wirkt, sind möglicherweise die Batterien erschöpft.

In solchen Fällen sind beide Batterien durch neue zu ersetzen.

- 1 Legen Sie zwei "AAA"/"R03"- Batterien so ein, dass die  $\oplus$  und  $\ominus$  -pole korrekt ausgerichtet sind. Beachten Sie die Abbildung im Gehäuse.

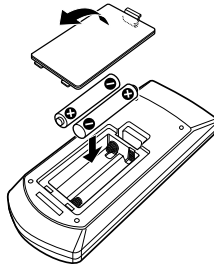

## Funktionen der Fernbedienungstasten

### Betriebsmodus umschalten

Die von der Fernbedienung gesteuerten Funktionen sind je nach Einstellung des Modusschalters unterschiedlich.

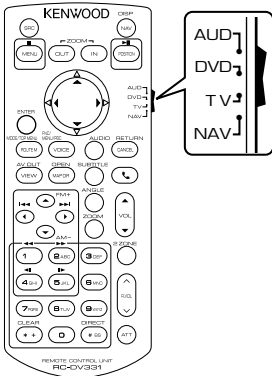

#### AUD-Modus

Schalten Sie in diesen Modus, wenn Sie eine ausgewählte Quelle oder eine Tuner-Quelle usw. steuern wollen.

#### DVD-Modus

Schalten Sie diesen Modus auf zum Abspielen von Discs einschließlich DVD, VCD, und CD.

#### NAV-Modus

Wählen Sie diesen Modus zum Steuern der Navigationsfunktion.

#### TV-Modus

Nicht verwendet.

#### HINWEIS

- Wählen Sie den Modus "AUD" zum Steuern externer Player.

### Direktsuchmodus

Mit der Fernbedienung können Sie durch Eingeben der Nummer des entsprechenden Inhalts direkt zur gewünschten Datei bzw. zum gewünschten Track, Kapitel usw. springen.

#### HINWEIS

- Bei USB-Geräten und iPods kann dieser Bedienvorgang nicht ausgeführt werden.

### 1 Drücken Sie die <#BS>-Taste mehrfach, bis der gewünschte Inhalt wird angezeigt wird.

Die verfügbaren Inhalte sind je nach Art der Quelle unterschiedlich.

#### DVD

Titelnummer/Kapitelnummer  
**VCD 1.X und VCD 2.X (PBC aus)**

Titelnummer

**VCD 2.X (PBC ein)**

Szenennummer/Titelnummer

**Musik-CD**

Titelnummer

**Radio**

Frequenzwert

### 2 Geben Sie die Nummer des abzuspielenden Inhaltes mit Hilfe des Zifferntastensfeld ein.



### 3 Für DVD oder VCD, Musik-CD drücken Sie die <ENTER>-Taste.

**Für Radio drücken Sie die Taste <◀> oder <▶>.**

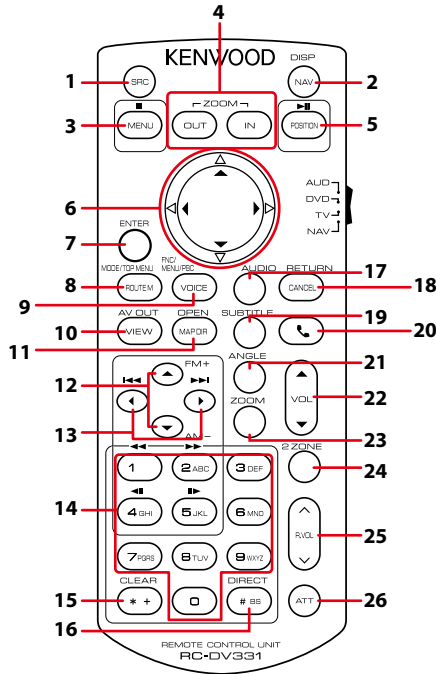
Der eingegebene Inhalt wird abgespielt.



Tastenbezeichnung	Position des Modus-Wahlschalters	Funktion
1 SRC	AUD	Schaltet auf die gewünschte Quelle um. Legt im Freisprechmodus den Hörer auf.
2 NAV	–	Wechselt zwischen den Navigations- und Quellenbildschirmen.
3 MENU	DVD	Beendet Wiedergabe und speichert die letzte Stelle, an der die Disc angehalten wurde. Der letzte Punkt wird durch zweimaligen Druck gelöscht.
	NAV	Zeigt das Hauptmenü an.
4 OUT, IN	NAV	Zoomt die Navigationskarte heran oder heraus.
	AUD, DVD	Hält die Titel- oder Dateiwiedergabe an, die Wiedergabe wird durch zweimaligen Druck fortgesetzt. Schaltet den Suchmodus um (AUTO1, AUTO2, MANUAL), während sich die Radioquelle im Modus AUD befindet.
5 POSITION	NAV	Zeigt die aktuelle Position an.
	DVD	Bewegt den Cursor im DVD-Menü.
6 Cursor-Taste	NAV	Bewegt den Cursor oder scrollt die Landkarte.
	AUD, DVD	Führt die gewählte Funktion durch.
7 ENTER	NAV	<ul style="list-style-type: none"> <li>• Speichert die gewählte Stellung.</li> <li>• Führt die gewählte Funktion durch.</li> </ul>

	Tastenbezeichnung	Position des Modus-Wahlschalters	Funktion
8	ROUTE M	AUD	Während einer Videowiedergabe wechselt der Bildschirmmodus jedes Mal, wenn Sie diese Taste drücken.
		DVD	Kehrt zurück zum obersten DVD-Menü.
		NAV	Zeigt das Routenoptionsmenü an.
9	VOICE	DVD	Zeigt das DVD-Menü an. Schaltet die Wiedergabesteuerung während des Abspielens einer VCD ein oder aus.
		NAV	Verwendet die Sprachführung.
10	VIEW	AUD, DVD	Schaltet die AV-Quelle auf Ausgang um.
		NAV	Wechselt zwischen 2D- und 3D-Landkartenanzeige.
11	MAP DIR	AUD, DVD	<b>DNX6</b> <b>DNX7</b> Schaltet bei jedem Druck den Anzeigewinkel um.
		NAV	Schaltet die Navigationsansicht zwischen Fahrtrichtung oben und Norden oben um.
12	▲/▼	AUD, DVD	Wählt den wiederzugebenden Ordner aus. Wählen Sie mit der Radioquelle im AUD-Modus das zu empfangene FM/AM-Band aus.
13	◀/▶	AUD, DVD	Wählt den Titel oder die Datei für die Wiedergabe. Schaltet auf die vom Gerät empfangenen Sender um, während sich die Radioquelle im Modus AUD befindet.
14	Zifferntastefeld	AUD	Gibt die Nummer an, die bei der Direktsuche gesucht werden soll. Für Details zur Direktsuchmodus, siehe <a href="#">Direktsuchmodus (S.101)</a> .
		DVD	<ul style="list-style-type: none"> <li>• Drücken Sie [1] [2] für schnellen Vor- oder Rücklauf.</li> <li>• Drücken Sie [4] [5] für langsamen Vor- oder Rücklauf. Ändert mit jedem Drücken dieser Taste die Geschwindigkeit der Zeitlupenwiedergabe.*</li> </ul> *nur DVD
15	* +	DVD	Löscht die Nummer.
16	# BS	AUD, DVD	Schaltet in den Direktsuchmodus. Für Details zur Direktsuchmodus, siehe <a href="#">Direktsuchmodus (S.101)</a> .
17	AUDIO	DVD	Durch Drücken dieser Taste wird die Stimmen-Sprache umgeschaltet.
18	CANCEL	DVD	Zeigt den vorherigen Bildschirm an.
		NAV	Löscht die Bedienvorgänge.
19	SUBTITLE	DVD	Schaltet die Untertitelsprache um.
20		–	Bei einem ankommenden Anruf nimmt das Gerät den Anruf an.
21	ANGLE	DVD	Durch Drücken dieser Taste wird der Bildwinkel umgeschaltet.
22	Vol ▲▼	–	Regelt die Lautstärke.
23	ZOOM	DVD	Schaltet das Zoomverhältnis (2, 3, 4, Aus) jedes Mal um, wenn Sie diese Taste drücken.
24	2 ZONE	AUD, DVD	Schaltet die Dualzonenfunktion ein oder aus.
25	R.VOL 	–	Einstellung der hinteren Lautstärke bei aktivierter Dualzonenfunktion.
26	ATT	–	Senkt die Lautstärke durch einmaligen Druck. Stellt durch zweimaligen Druck die vorherige Lautstärke wieder her.



# Problembhebung

## Probleme und Lösungen

Falls Probleme auftreten, gehen Sie die folgende Tabelle durch.

- Bestimmte Funktionen auf diesem Gerät können möglicherweise durch weitere Einstellungen auf dem Gerät deaktiviert werden.
- Was nach einer Gerätestörung aussieht, könnte evtl. nur ein leichter Bedien- oder Verkabelungsfehler sein.

### Wissenswertes über Einstellungen

Problem	Ursache	Lösung
<ul style="list-style-type: none"> <li>• Subwoofer kann nicht eingerichtet werden.</li> <li>• Einstellung der Subwoofer-Phase ist nicht möglich.</li> <li>• Der Subwoofer gibt keinen Ton aus.</li> <li>• Der Tiefpassfilter kann nicht eingerichtet werden.</li> <li>• Hochpassfilter kann nicht eingerichtet werden.</li> </ul>	Subwoofer ist nicht eingeschaltet.	Schalten Sie den Subwoofer ein. Siehe <a href="#">Lautsprecher/X'over-Einstellung (S.88)</a> .
	Die Dualzonenfunktion ist aktiviert.	Schalten Sie die Dualzonenfunktion aus. Siehe <a href="#">Zonensteuerung (S.94)</a> .
<ul style="list-style-type: none"> <li>• Ziel der Nebenquelle kann unter Dual Zone nicht ausgewählt werden.</li> <li>• Lautstärke der hinteren Lautsprecher kann nicht eingestellt werden.</li> </ul>	Die Dualzonenfunktion ist deaktiviert.	Schalten Sie die Dualzonenfunktion ein. Siehe <a href="#">Zonensteuerung (S.94)</a> .
<ul style="list-style-type: none"> <li>• Der Equalizer lässt sich nicht einstellen.</li> <li>• Einstellung des Übergangsnetzwerks ist nicht möglich.</li> </ul>	Die Dualzonenfunktion ist aktiviert.	Schalten Sie die Dualzonenfunktion aus. Siehe <a href="#">Zonensteuerung (S.94)</a> .

### Wissenswertes über Audiofunktionen

Problem	Ursache	Lösung
Radioempfang ist schlecht.	Die Fahrzeugantenne ist nicht ausgefahren.	Fahren Sie die Antenne vollständig aus.
	Das Antennen-Steuerkabel ist nicht angeschlossen.	Schließen Sie das Kabel korrekt an. Siehe "Verbindung" in der Quick-Start-Anleitung.
Ordner kann nicht ausgewählt werden.	Die Zufallswiedergabe ist aktiviert.	Die Zufallswiedergabe-Funktion ausschalten.
Wiederholte Wiedergabe während VCD-Wiedergabe nicht möglich.	Die PBC-Funktion ist aktiviert.	Die PBC-Funktion ausschalten.

Problem	Ursache	Lösung
Die angegebene Disc wird nicht abgespielt sondern stattdessen eine andere.	Die Disc ist ziemlich verschmutzt.	Disc reinigen. Siehe <a href="#">Vorsichtsmaßnahmen beim Umgang mit Discs (S.4)</a> .
	Die Disc ist stark verkratzt.	Tauschen Sie die Disc aus.
Bei der Wiedergabe von Audiodateien kommt es zu Aussetzern.	Die Disc ist zerkratzt oder verschmutzt.	Disc reinigen. Siehe <a href="#">Vorsichtsmaßnahmen beim Umgang mit Discs (S.4)</a> .
	Schlechte Aufnahmequalität.	Nehmen Sie die Datei neu auf oder verwenden Sie eine andere Disc.

## Weitere

Problem	Ursache	Lösung
Der Tasten-Quittungston ertönt nicht.	Die VorverstärkerAusgangsbuchse wird verwendet.	Der Tasten-Quittungston kann nicht über die VorverstärkerAusgangsbuchse ausgegeben werden.

## Fehlermeldungen

Wenn Sie das Gerät nicht ordnungsgemäß bedienen, wird der Grund für den Fehler als Nachricht auf dem Display angezeigt.

Fehlermeldung	Grund	Lösung
Es liegt ein Fehler bei der Lautsprecherverkabelung vor. Prüfen Sie bitte die Anschlüsse.	Die Schutzschaltung wurde aktiviert, weil ein Lautsprecherkabel einen Kurzschluss aufwies oder in Kontakt zur Karosserie kam.	Verkabeln oder isolieren Sie entsprechend das Lautsprecherkabel und schalten Sie den Strom aus und wieder ein.
Hot Error/ Hitze Fehler	Wenn die Innentemperatur des Geräts 60 °C übersteigt, wird die Schutzschaltung aktiviert und der weitere Betrieb ist nicht mehr möglich.	Warten Sie vor der Wiederinbetriebnahme, bis die Temperatur des Gerätes gesunken ist.
Mecha Error/ Mech. Fehler	Der Disc-Player weist eine Fehlfunktion auf.	Werfen Sie die Disc aus und versuchen Sie ein erneutes Einlegen. Wenden Sie sich an Ihren KENWOOD-Händler, wenn diese Anzeige fortwährend blinkt oder die Disc nicht ausgeworfen werden kann.
Disc Error/ CD Fehler	Eine nicht abspielbare Disc wurde eingelegt.	Disc austauschen. Siehe <a href="#">Abspielbare Medien und Dateien (S.108)</a> .
Read Error/ Lesefehler	Die Disc ist ziemlich verschmutzt.	Disc reinigen. Siehe <a href="#">Vorsichtsmaßnahmen beim Umgang mit Discs (S.4)</a> .
	Disc wurde falsch herum eingelegt.	Legen Sie die Disc mit der bedruckten Seite nach oben ein.

## Problembhebung

Fehlermeldung	Grund	Lösung
Region Code Error/ Regionalcode Fehler	Die gewünschte Disc hat einen Regionalcode, der mit diesem Gerät nicht abgespielt werden kann.	Siehe <a href="#">Weltweite Regionencodes (S.114)</a> oder versuchen Sie es mit einer anderen Disc.
Error 07–67/ Fehler 07–67	Das Gerät arbeitet aus unterschiedlichen Gründen nicht.	Schalten Sie den Strom aus und wieder ein. Falls die Meldung „Error 07-67“ (Fehler 07-67) nicht verschwindet, kontaktieren Sie Ihren nächstgelegenen KENWOOD-Händler.
No Device/ Kein Gerät (USB-Gerät)	Als Quelle ist ein USB-Gerät ausgewählt, obwohl kein USB-Gerät angeschlossen ist.	Wählen Sie eine beliebige Quelle außer USB/iPod. Schließen Sie ein USB-Gerät an und schalten Sie die Quelle wieder auf USB.
Disconnected/ Nicht verbunden (iPod, Bluetooth-Audioplayer)	Als Quelle ist ein iPod/Bluetooth-Audioplayer ausgewählt, obwohl kein iPod/Bluetooth-Player angeschlossen ist.	Wählen Sie eine beliebige Quelle außer iPod/Bluetooth. Schließen Sie einen iPod/Bluetooth-Audioplayer an und schalten Sie die Quelle erneut auf iPod/Bluetooth.
No Media file/ Keine Media-Datei	Das angeschlossene USB-Gerät enthält keine abspielbare Audiodatei. Es wurde ein Datenträger abgespielt, der keine vom Gerät abspielbaren Daten enthält.	Siehe <a href="#">Abspielbare Medien und Dateien (S.108)</a> und probieren Sie ein anderes USB-Gerät.
USB device over current status detected./ Strombedarf des USB- Gerätes ist zu hoch.	Das angeschlossene USB-Gerät verwendet eine Stromaufnahme oberhalb des zulässigen Grenzwerts.	Überprüfen Sie das USB-Gerät. Möglicherweise ist am angeschlossenen USB-Gerät eine Störung aufgetreten.  Wählen Sie eine beliebige Quelle außer USB. Entfernen Sie das USB-Gerät.
Navigation Error. Please turn on power again later.	Der Kommunikationsfehler wurde durch eine extrem niedrige Temperatur verursacht.	Schalten Sie das Gerät wieder ein, nachdem sich der Fahrzeuginnenraum aufgewärmt hat.



# Anhang

## Abspielbare Medien und Dateien

Sie können verschiedene Arten von Medien und Dateien auf diesem Gerät abspielen.

### Liste der abspielbaren Discs

Disc-Typen	Standard	Unterstützung	Anmerkung
DVD	DVD Video	○	
	DVD Audio	×	
	DVD-VR	×	
	DVD-R*1	○	<ul style="list-style-type: none"> <li>• MP3/WMA/AAC/WAV/FLAC/Vorbis/MPEG1/MPEG2/MPEG4/H.264/WMV/MKV-Wiedergabe</li> <li>• Multiborder-/Multisession-Wiedergabe (Wiedergabe abhängig vonHerstellungsbedingungen)</li> </ul>
	DVD-RW	○	
	DVD+R	○	
	DVD+RW	○	
	DVD-R DL (Dual Layer)	○	Nur Video-Format
	DVD+R DL (Double Layer)	○	
DVD-RAM	×		
CD	Musik-CD*1	○	
	CD-ROM	○	<ul style="list-style-type: none"> <li>• MP3/WMA/AAC/WAV/FLAC/Vorbis Wiedergabe</li> <li>• Multisession wird unterstützt.</li> <li>• Packet Write wird nicht unterstützt.</li> </ul>
	CD-R	○	
	CD-RW	○	
	DTS-CD	×	
	Video CD (VCD)	○	
	Super Video CD	×	
	Photo CD	×	
	CD-EXTRA	△	Nur Music CD-Sitzung kann abgespielt werden.
	HDCD	○	
	CCCD	×	
Andere	Dualdisc	×	
	Super Audio CD	△	Nur CD-Schicht kann abgespielt werden.

\*1 Inkompatibel mit 8-cm-(3-Zoll-)Discs.

○ : Wiedergabe ist möglich.

△ : Wiedergabe ist teilweise möglich.

×

## ■ Verwendung von DualDisc

Wenn Sie mit diesem Gerät eine "DualDisc" abspielen, kann die nicht abgespielte Oberfläche der Disc beim Einlegen oder Auswerfen zerkratzt werden. Da die Seite mit dem Music CD-Format nicht dem CD-Standard entspricht, kann es sein, dass keine Wiedergabe möglich ist.

(Eine "DualDisc" enthält auf einer Seite Signale nach dem DVD-Standard und auf der anderen Seite eine Music CD.)

## ■ Wissenswertes über Disc-Format

Die Disc sollte eine der folgenden Formate haben.

- ISO 9660 Level 1/2
- Joliet
- Romeo
- Lange Dateinamen

## ■ Wissenswertes über Dateien

Die folgenden Audio-, Video- und Bilddateien werden unterstützt.

### ■ Abspielbare Audiodateien

	Bitrate	Abtastfrequenz	Bitzahl
AAC-LC (.m4a)	8 – 320 KBit/s, VBR	16 – 48 kHz	16 Bit
MP3 (.mp3)	8 – 320 KBit/s, VBR	16 – 48 kHz	16 Bit
WMA (.wma)	8 – 320 KBit/s	16 – 48 kHz	16 Bit
Linear-PCM (WAVE) (.wav)	–	16 – 48 kHz (Disk), 16 – 192 kHz (USB/SD)	16/24 Bit
FLAC (.flac)	–	16 – 48 kHz (Disk), 16 – 192 kHz (USB/SD)	16/24 Bit
Vorbis (.ogg)	VBR	16 – 48 kHz	16 Bit

### HINWEIS

- Wenn auf der gleichen Disc normale CD-Musik und Musik für andere Wiedergabesysteme aufgezeichnet wurden, kann zur Wiedergabe nur das Wiedergabesystem der ersten Sitzung verwendet werden.
- Mit DRM gesicherte WMA- und AAC-Dateien können nicht abgespielt werden.
- Auch wenn Audiodateien mit den oben genannten Standards übereinstimmen, kann es möglicherweise sein, dass sie nicht abgespielt werden - je nach Art oder Zustand des Datenträgers oder Geräts.
- Auf der Webseite [www.kenwood.com/cs/ce/audiofile/](http://www.kenwood.com/cs/ce/audiofile/) finden Sie eine Anleitung zu Audiodateien. In dieser Online-Anleitung finden Sie detaillierte Informationen und Anmerkungen, die nicht in der vorliegenden Bedienungsanleitung aufgeführt sind. Lesen Sie ebenso die Online-Anleitung.

### ■ Geeignete Videodateien

	Profil	Max. Bildgröße	Max. Bitrate	Audioformat
MPEG-1 (.mpg, .mpeg)	–	352 × 240, 352 × 288	1,5 MBit/s	MPEG Audio Layer 2
MPEG-2 (.mpg, .mpeg)	MP@ML	720 × 480, 720 × 576	8 MBit/s	MPEG Audio Layer 2
H.264/MPEG-4 AVC (.mp4, .m4v, .avi, .flv, .f4v)	Baseline-Profil, Hauptprofil	1280 × 720 (30 fps)	8 MBit/s	MP3, AAC
MPEG-4 (.mp4, .avi)	Advanced Simple Profile	1920 × 1080 (30 fps)	8 MBit/s	MP3, AAC
WMV (.wmv)	Hauptprofil	1920 × 1080 (30 fps)	8 MBit/s	WMA
MKV (.mkv)	Video-Format folgt H.264/MPEG-4 AVC, MPEG-4, WMV			MP3, AAC, WMA, Vorbis, FLAC

### ■ Abspielreihenfolge der Dateien

Im unten gezeigten Beispiel eines Verzeichnis-/Dateibaums werden die Dateien in der Reihenfolge von ① bis ⑩ abgespielt.

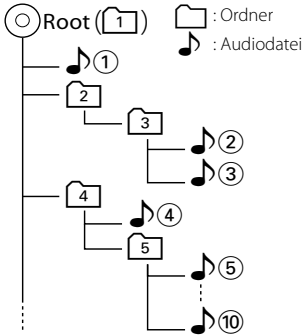

### Anschließbare iPods/iPhones

Die nachfolgend aufgeführten Modelle können an dieses Gerät angeschlossen werden.

Konzipiert für

- iPhone 6s Plus
- iPhone 6s
- iPhone 6 Plus
- iPhone 6
- iPhone 5s
- iPhone 5c
- iPhone 5
- iPhone 4s
- iPod touch (6. Generation)
- iPod touch (5. Generation)

#### HINWEIS

- Näheres zum erforderlichen Kabel und Adapter für den Anschluss eines iPods/iPhones, siehe [Musik/Video-/Grundfunktionen \(S.36\)](#).
- Aktuellste Liste kompatibler iPods/iPhones. Einzelheiten finden Sie unter [www.kenwood.com/cs/ce/ipod/](http://www.kenwood.com/cs/ce/ipod/).
- Durch Anschluss Ihres iPods/iPhones an dieses Gerät mit einem optional erhältlichen iPod-Verbindungskabel KCA-iP103 oder KCA-iP102 können Sie Ihr iPod/iPhone während der Wiedergabe von Musik mit Strom versorgen und auch aufladen. Dazu muss dieses Gerät jedoch eingeschaltet sein.
- Starten Sie die Wiedergabe nach Anschluss des iPods, wird zuerst die Musik wiedergegeben, die vom iPod abgespielt wurde. In diesem Fall wird "Reading" ohne Angabe eines Ordnernamens, usw. angezeigt. Wenn der Suchpunkt geändert wird, wird ein korrekter Titel, usw. angezeigt.
- Wenn der iPod an dieses Gerät angeschlossen ist, wird "KENWOOD" oder "✓" auf dem iPod angezeigt, was darauf verweist, dass der iPod nicht bedienbar ist.

## Verwendbare USB-Geräte

Sie können ein USB-Gerät mit Massenspeicher mit diesem Gerät verwenden.

In diesem Handbuch wird der Begriff "USB-Gerät" für Flash-Speicher und digitale Audio-Player mit Massenspeicher verwendet.

### ■ Wissenswertes über das Dateisystem

Eines der nachfolgenden Dateisysteme sollte verwendet werden.

- FAT16
- FAT32
- exFAT
- NTFS

### HINWEIS

- Wird das USB-Gerät an dieses Gerät angeschlossen, kann es durch das USB-Kabel aufgeladen werden.
- Bringen Sie das USB-Gerät an einer Stelle an, die einer sicheren Fahrweise nicht hinderlich ist.
- Sie können kein USB-Gerät über einen USB-Hub und einen Mehrfach-Kartenleser anschließen.
- Erstellen Sie Sicherheitskopien der Audiodateien, die in diesem Gerät verwendet werden. Je nach Betriebsbedingungen des USB-Geräts kann es sein, dass diese Dateien gelöscht werden. Für Schäden durch gelöschte Speicherdaten wird keine Haftung übernommen.
- Im Lieferumfang dieses Geräts ist kein USB-Gerät enthalten. Sie müssen ein handelsübliches USB-Gerät kaufen.
- Für den Anschluss des USB-Geräts wird die Verwendung eines CA-U1EX (Option) empfohlen. (Der maximale Versorgungsstrom des CA-U1EX ist jedoch 500mA.) Wird ein anderes Kabel als ein USB-kompatibles verwendet, kann die Wiedergabe nicht garantiert werden.

## Verwendbare SD-Karte

**DNX37** und microSD-Karte  
**DNX5B**.

Dieses Gerät eignet sich zur Wiedergabe von SD/SDHC Speicherkarten **DNX37** oder microSD/microSDHC Speicherkarten **DNX5B**, die dem SD oder SDHC Standard entsprechen.

Für den Einsatz von miniSD-, miniSDHC-, microSD- und microSDHC-Karten wird ein spezieller Adapter benötigt.

Die MultiMedia-Karte (MMC) kann nicht verwendet werden.



## Anzeigesymbole der Statusleiste

Unten ist eine Liste mit Anzeigesymbolen der Statusleiste am Bildschirm aufgeführt. Aktueller Status des Geräts wird in der Leiste angezeigt.

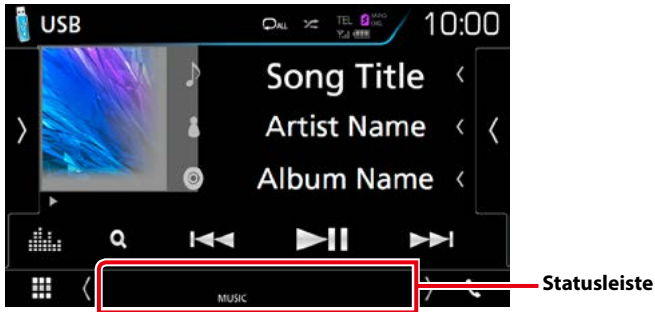

### ■ Allgem.

#### **ATT**

Der Dämpfer ist eingeschaltet.

#### **DUAL**

Die Dualzonenfunktion ist aktiviert.

#### **MUTE**

Die Stummschaltfunktion ist aktiv.

#### **LOUD**

Die Loudness-Funktion ist aktiviert.

### ■ DVD/CD

#### **IN**

Eine Disc ist eingelegt.

- weiß: Eine Disc ist im Gerät eingelegt.
- orange: Fehler im Disc-Player.

#### **VIDEO**

Identifiziert eine Videodatei.

#### **MUSIC**

Identifiziert eine Musikdatei.

### ■ VCD

#### **1chLL/2chLL**

Identifiziert den linken Audioausgang des Kanals 1 bzw. 2.

#### **1chLR/2chLR**

Identifiziert den Mono-Audioausgang des Kanals 1 bzw. 2.

#### **1chRR/2chRR**

Identifiziert den rechten Audioausgang des Kanals 1 bzw. 2.

#### **1chST/2chST**

Identifiziert den Stereo-Audioausgang des Kanals 1 bzw. 2.

#### **LL**

Identifiziert den linken Audioausgang.

#### **LR**

Identifiziert den monauralen Audioausgang.

#### **RR**

Identifiziert den rechten Audioausgang.

#### **ST**

Identifiziert den Stereo-Audioausgang.

#### **PBC**

Die PBC-Funktion ist aktiviert.

#### **VER1**

Die VCD-Version ist 1.

#### **VER2**

Die VCD-Version ist 2.

## ■ USB/SD

### VIDEO

Identifiziert eine Videodatei.

### MUSIC

Identifiziert eine Musikdatei.

## ■ iPod

### MUSIC

Identifiziert eine Musikdatei.

## ■ Digital Radio

### DAB

Das Gerät empfängt Digital Radio.

### RDS

Radio-Data-System wird empfangen.

### MC

Empfangener Dienst angezeigt.

- weiß: Primäre Komponente wird empfangen.
- orange: Sekundäre Komponente wird empfangen.

## ■ TUNER

### ST

Ein Stereo-Radiosignal wird empfangen.

### MONO

Die erzwungene Mono-Funktion ist aktiviert.

### AF

Die AF-Suchfunktion ist aktiviert.

### EON

Die Radio-Data-System-Station sendet EON.

### Lo.S

Die lokale Suchfunktion ist aktiviert.

### NEWS

Eine Unterbrechung für Nachrichtendurchsagen findet statt.

### RDS

Zeigt den Status des Radio-Data-System-Senders an, wenn die AF-Funktion aktiviert ist.

- weiß: Radio-Data-System wird empfangen.
- orange: Radio-Data-System wird nicht empfangen.

### TI

Zeigt dem Empfangsstatus von Verkehrsdurchsagen an.

- weiß: TP wird empfangen.
- orange: TP wird nicht empfangen.

## Weltweite Regionencodes

Die DVD-Player sind mit einem Regionencode versehen, der dem Vertriebsbereich entspricht, wie in der nachfolgenden Karte dargestellt.

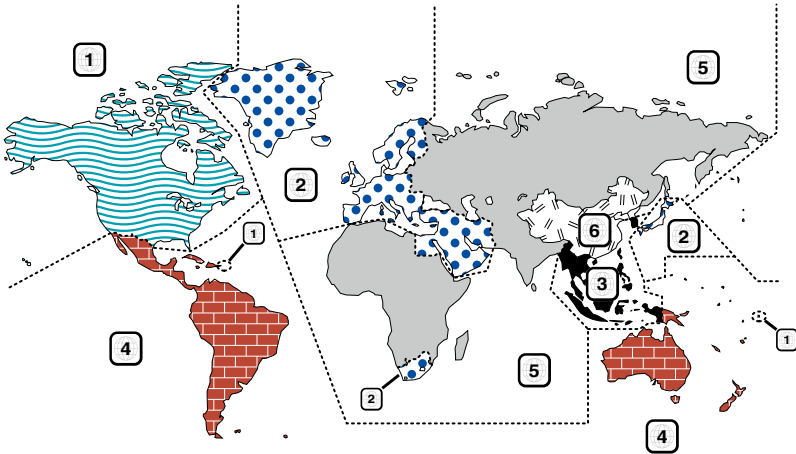

### ■ Kennzeichnungen auf DVDs



Steht für einen Regionalcode. Die Discs mit dieser Kennzeichnung können in jedem DVD-Player abgespielt werden.



Steht für die Anzahl der enthaltenen Tonspuren. Ein Film kann bis zu 8 Tonspuren enthalten. Sie können eine bevorzugte Sprache wählen.



Steht für die Anzahl der enthaltenen Untertitelspuren. Ein Film kann bis zu 32 Untertitelspuren enthalten.



Wenn eine DVD Szenen enthält, die aus verschiedenen Blickwinkeln aufgenommen wurden, können Sie einen bevorzugten Blickwinkel wählen.

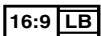

Steht für den verwendeten Bildschirmtyp. Das linke Kennzeichen steht für ein Bild im Breitformat (16:9), das auf einem Standard-Fernsehgerät (4:3) mit schwarzen Rändern oben und unten angezeigt wird (Letterbox).

### ■ Kennzeichen zur Steuerung des Betriebs

Bei dieser DVD können möglicherweise bestimmte Funktionen dieses Gerät eingeschränkt werden, je nachdem, an welchem Standort die DVD abgespielt wird. In diesem Fall erscheinen folgende Kennzeichen auf dem Bildschirm. Weitere Informationen finden Sie in der Anleitung zur Disc.



### ■ Discs mit eingeschränkter Nutzungsdauer

Lassen Sie Discs mit eingeschränkter Nutzungsdauer nicht in diesem Gerät. Wenn Sie eine bereits abgelaufene Disc laden, können Sie diese möglicherweise nicht aus dem Gerät auswerfen.

## DVD-Sprachcodes

Code	Sprache
aa	Afar
ab	Abchasisch
af	Afrikaans
am	Amharisch
ar	Arabisch
as	Assamesisch
ay	Aimara
az	Aserbeidschanisch
ba	Baschkirisch
be	Weißrussisch
bg	Bulgarisch
bh	Biharisch
bi	Bislama
bn	Bengalisch
bo	Tibetisch
br	Bretonisch
ca	Katalanisch
co	Korsisch
cs	Tschechisch
cy	Walisisch
da	Dänisch
de	Deutsch
dz	Bhutanisch
el	Griechisch
en	Englisch
eo	Esperanto
es	Spanisch
et	Estnisch
eu	Baskisch
fa	Persisch
fi	Finnisch
fj	Fidschianisch
fo	Färöisch
fr	Französisch
fy	Friesisch
ga	Irish
gd	Schottisches Gälisch
gl	Galizisch
gn	Guarani
gu	Gudschrati
ha	Hausa
he	Hebräisch
hi	Hindi
hr	Kroatisch
hu	Ungarisch
hy	Armenisch

Code	Sprache
ia	Interlingua
ie	Interlingue
ik	Inupiak
id	Indonesisch
is	Isländisch
it	Italienisch
ja	Japanisch
jav	Javanesisch
ka	Georgisch
kk	Kasachisch
kl	Grönländisch
km	Kambodschanisch
kn	Kannada
ko	Koreanisch
ks	Kashmiri
ku	Kurdisch
ky	Kirgisisch
la	Latein
lb	Luxemburgisch
ln	Lingala
lo	Laotisch
lt	Litauisch
lv	Lettisch
mg	Madagassisch
mi	Maori
mk	Mazedonisch
ml	Malajalam
mn	Mongolisch
mo	Moldawisch
mr	Marati
ms	Malaiisch
mt	Maltesisch
my	Birmanisch
na	Nauruisch
ne	Nepalesisch
nl	Niederländisch
no	Norwegisch
oc	Okzitanisch
om	Oromo
or	Orija
pa	Pandschabisch
pl	Polnisch
ps	Paschtu
pt	Portugiesisch
qu	Quechua
rm	Rätoromanisch

Code	Sprache
rn	Kirundi
ro	Rumänisch
ru	Russisch
rw	Kinyarwanda
sa	Sanskrit
sd	Sindi
sg	Sango
sh	Serbokroatisch
si	Singhalesisch
sk	Slowakisch
sl	Slowenisch
sm	Samoanisch
sn	Shona
so	Somali
sq	Albanisch
sr	Serbisch
ss	Swazi
st	Sesotho
su	Sundanesisch
sv	Schwedisch
sw	Suaheli
ta	Tamilisch
te	Telugu
tg	Tadschikisch
th	Thailändisch
ti	Tigrinja
tk	Turkmenisch
tl	Tagalog
tn	Tsuana
to	Tongaisch
tr	Türkisch
ts	Tsonga
tt	Tatarisch
tw	Twí
uk	Ukrainisch
ur	Urdu
uz	Usbekisch
vi	Vietnamesisch
vo	Volapük
wo	Wolof
xh	Xhosa
yo	Joruba
zh	Chinesisch
zu	Zulu

## Technische Daten

### ■ Monitor

#### Bildgröße

DNX8160DABS, DNX716WDABS, DNX516DABS  
: Breite 6,95 Zoll (Diagonale)  
: 156,6 mm (B) × 81,6 mm (H)  
6-3/16 × 3-3/16 Zoll  
DNX5160DABS, DNX5160BTS, DNX3160BT  
: Breite 6,2 Zoll (Diagonale)  
: 137,5 mm (B) × 77,2 mm (H)  
5-7/16 × 3-1/16 Zoll

#### Anzeigesystem

: Transparentes TN LCD-Panel

#### Laufwerkssystem

: TFT aktives Matrixsystem

#### Pixelanzahl

: 1.152.000 (800H x 480V x RGB)

#### Effektive Pixel

: 99,99 %

#### Pixelanordnung

: RGB streifenförmige Anordnung

#### Hintergrundbeleuchtung

: LED

### ■ DVD-Player

#### D/A-Wandler

: 24/32 Bit

#### Audio-Decoder

: Linear PCM/Dolby Digital/MP3/WMA/AAC/WAV/  
FLAC/Vorbis

#### Video-Decoder

: MPEG1/MPEG2/MPEG4/WMV/H.264/mkv

#### Tonhörschwankung

: unterhalb der Messgrenze

#### Frequenzgang

- 96 kHz: 20 – 44.000 Hz
- 48 kHz: 20 – 22.000 Hz
- 44,1 kHz: 20 – 20.000 Hz

#### Gesamtklirrfaktor

: 0,010 % (1 kHz)

#### Rauschabstand (dB)

: 98 dB (DVD-Video 96 kHz)

#### Dynamikbereich

: 98 dB (DVD-Video 96 kHz)

#### Disc-Format

: DVD-Video/VIDEO-CD/CD-DA

#### Quantifizierende Bitrate

: 16/ 20/ 24 Bit

### ■ USB-Schnittstelle



#### USB-Standard

: USB 2.0 High-Speed

#### Dateisystem

: FAT 16/32, NTFS

#### Maximale Leistung des Netzteils

DNX8160DABS, DNX716WDABS, DNX5160DABS,  
DNX5160BTS, DNX516DABS  
: DC 5 V  1,5 A × 2  
DNX3160BT  
: DC 5 V  1,5 A

#### D/A-Wandler

: 24 Bit

#### Audio-Decoder

: MP3/WMA/AAC/WAV/FLAC/Vorbis

#### Video-Decoder

: MPEG1/MPEG2/MPEG4/WMV/H.264/mkv

### ■ SD (DNX8160DABS, DNX716WDABS, DNX5160DABS, DNX5160BTS, DNX516DABS)

#### SD-Standard

: SD/SDHC

#### kompatibles Dateisystem

: FAT 16/32, NTFS

#### Kapazität

: max. 32GB

#### Datenübertragungsrate

: Maximum 24 Mbps

#### Audio-Decoder

: MP3/WMA/AAC/WAV/FLAC/Vorbis

#### Video-Decoder

: MPEG1/MPEG2/MPEG4/WMV/H.264/mkv

### ■ HDMI/MHL

#### HDMI

: HDMI Typ A

#### MHL-unterstützte Version

: MHL 2

#### MHL Maximale Leistung des Netzteils

: DC 5 V  900 mA

## ■ Bluetoothbereich

### Technologie

: Bluetooth Ver. 3.0

### Frequenz

: 2,402 – 2,480 GHz

### Ausgangsleistung

: +4dBm (MAX), 0dBm (DURCHSCHN.),  
Leistungsklasse 2

### Maximaler Kommunikationsbereich

: Sichtlinie ca. 10 m (32.8 ft)

### Audiocodec

SBC/AAC

### Profil (Multi-Profil-Support)

- HFP (V1.6) (Hands Free Profile)
- SPP (Serial Port Profile)
- A2DP (Advanced Audio Distribution Profile)
- AVRCP (V1.5) (Audio/Video Remote Control Profile)
- HID (Human Interface Gerät Profil)
- PBAP (Phonebook Access Profile)
- GAP (Generic Access Profile)

## ■ DSP

### Graphic-Equalizer

Frequenzband: 13 Frequenzbänder  
Frequenz (BAND1 – 13)  
: 62,5/ 100/ 160/ 250/ 400/ 630/ 1k/ 1,6k/ 2,5k/ 4k/  
6,3k/ 10k/ 16k Hz

### Verstärkung

: -9/-8/-7/-6/-5/-4/-3/-2/-1/0/1/2/3/4/5/6/7/8/9 dB

### 2Way X'Over

#### Hochpassfilter

Frequenz: Through, 30/ 40/ 50/ 60/ 70/ 80/ 90/ 100/  
120/ 150/ 180/ 220/ 250 Hz  
Flankensteilheit: -6/-12/-18/-24 dB/Oct.

#### Tiefpassfilter

Frequenz: 30/ 40/ 50/ 60/ 70/ 80/ 90/ 100/ 120/ 150/  
180/ 220/ 250 Hz, Through  
Flankensteilheit: -6/-12/-18/-24 dB/Oct.

### Position

#### Vorne / Hinten / Subwoofer-Verzögerung

: 0–6,1 m (0,01-m-Schritt)

#### Verstärkung

: -8–0 dB

### Subwoofer-Level

: -50 – +10 dB

## ■ DAB-Bereich (DNX8160DABS, DNX716WDABS, DNX5160DABS, DNX516DABS)

### Frequenzbereich

L-BAND: 1452,960 – 1490,624 (MHz)  
BAND III: 174,928 – 239,200 (MHz)

### Empfindlichkeit

: -100 dBm

### Rauschabstand (dB)

: 90 dB

## ■ Digitalantennenverbinder-Bereich (DNX8160DABS, DNX716WDABS, DNX5160DABS, DNX516DABS)

### Anschluss typ

: SMB

### Ausgangsspannung (11 – 16V)

: 14,4 V

### Maximaler Strom

: < 100 mA

## ■ FM-Tuner

### Frequenzbereich (Raster)

: 87,5 MHz – 108,0 MHz (50 kHz)

### Empfindlichkeit (S/N : 26 dB)

: 9,3 dBf (0,8 µV/75 Ω)

### Empfindlichkeitsschwelle (Signal-Rauschabstand: 46 dB)

: 15,2 dBf (1,6 µV/75 Ω)

### Frequenzgang

: 30 Hz – 15 kHz

### Rauschabstand (dB)

: 75 dB (Mono)

### Trennschärfe (± 400 kHz)

: Über 80 dB

### Stereotrennung

: 45 dB (1 kHz)

## ■ AM-Tuner

### Frequenzbereich (Raster)

LW: 153 – 279 kHz (9 kHz)  
MW: 531 – 1611 kHz (9 kHz)

### Empfindlichkeit

MW: 25 µV  
LW: 45 µV

### ■ Video

Farbsystem des externen Videoeingangs

: NTSC/PAL

Externer Video-Eingangspiegel (RCA-Stecker)

: 1 Vp-p /75  $\Omega$

Externer Video-Eingangspiegel (Mini-Buchse)

: 1 Vp-p /75  $\Omega$

Max. externer Audio-Eingangspiegel (RCA-Stecker)

: 2 V/25 k $\Omega$

Max. externer Audio-Eingangspiegel (Mini-Buchse)

: 2 V/25 k $\Omega$

Videoausgangspiegel (RCA-Stecker)

: 1 Vp-p /75  $\Omega$

Videoausgangspiegel (RCA-Stecker)

: 1 Vp-p /75  $\Omega$

Audioausgangspiegel (RCA-Stecker)

: 1,2 V/10 k $\Omega$

### ■ Audio

Maximale Ausgangsleistung (vorne & hinten)

: 50 W  $\times$  4

Typische Leistungsausgabe (Vorn & Hinten)

Volle Bandbreitenleistung (bei weniger als 1 % THD)

: 22 W  $\times$  4

Vorverstärkungspiegel (V)

DNX8160DABS, DNX716WDABS

: 5 V/10 k $\Omega$

DNX5160DABS, DNX516DABS, DNX5160BTS,

DNX3160BT

: 4 V/10 k $\Omega$

Vorverstärkungsimpedanz

DNX8160DABS, DNX716WDABS

:  $\leq$ 300  $\Omega$

DNX5160DABS, DNX516DABS, DNX5160BTS,

DNX3160BT

:  $\leq$ 600  $\Omega$

Lautsprecherimpedanz

: 4 – 8  $\Omega$

### ■ Navigationsbereich

Receiver

: Hochempfindlicher GPS-Receiver

Empfangsfrequenz

: 1575,42 MHz (C/A-Code)

Datenerfassungszeiten

Kalt: 29 Sekunden (Typ)

(Alle Satelliten -130 dBm ohne Hilfe)

Aktualisierungsrate

: 1/Sekunde, kontinuierlich

Genauigkeit

Position: <2,5 Meter, CEP, bei -130 dBm

Schnelligkeit: 0,1 Meter/sec

Positionsmethode

: GPS

Antenne

: Externe GPS-Antenne

## ■ Allgem.

### Betriebsspannung

: 14,4 V (10,5 – 16 V zulässig)

### Maximaler Stromverbrauch

: 15 A

### Einbaumaße (B × H × T)

DNX8160DABS

: 182 × 112 × 163 mm

DNX716WDABS

: 178 × 100 × 160 mm

DNX5160DABS, DNX5160BTS, DNX3160BT

: 182 × 112 × 153 mm

DNX516DABS

: 178 × 100 × 147 mm

### Einschließlich unteres Panelteil (B × H × T)

DNX716WDABS

: 206 × 104 × 160 mm

### Betriebstemperaturbereich

: -10 °C – +60 °C

### Gewicht

DNX8160DABS

: 2,7 kg

DNX716WDABS

: 2,5 kg

DNX5160DABS, DNX5160BTS, DNX3160BT

: 2,0 kg

DNX516DABS

: 2,3 kg

## HINWEIS

- Obgleich die Anzahl der effektiven Pixel für das Flüssigkristall-Panel mit 99,99 % oder mehr angegeben wird, ist es möglich, dass 0,01 % der Pixel nicht oder falsch aufleuchten.

**Die technischen Daten können ohne Vorankündigung geändert werden.**

## Wissenswertes über dieses Gerät

### ■ Urheberrechte

- Die Wortmarke Bluetooth und die Logos sind Eigentum von Bluetooth SIG, Inc. und jede Verwendung dieser Marken durch die JVC KENWOOD Corporation erfolgt unter Lizenz. Andere Warenzeichen und Handelsmarken sind Eigentum der jeweiligen Inhaber.
- The "AAC" logo is a trademark of Dolby Laboratories.
- "Made for iPod" and "Made for iPhone" mean that an electronic accessory has been designed to connect specifically to iPod, or iPhone, respectively, and has been certified by the developer to meet Apple performance standards. Apple is not responsible for the operation of this device or its compliance with safety and regulatory standards. Please note that the use of this accessory with iPod, or iPhone may affect wireless performance.
- iPhone, iPod, iPod classic, iPod nano, and iPod touch are trademarks of Apple Inc., registered in the U.S. and other countries.
- Apple, Siri, Apple CarPlay and Apple CarPlay logo are trademarks of Apple Inc., registered in the U.S. and other countries.
-  is a trademark of DVD Format/Logo Licensing Corporation registered in the U.S., Japan and other countries.
- This item incorporates copy protection technology that is protected by U.S. patents and other intellectual property rights of Rovi Corporation. Reverse engineering and disassembly are prohibited.
- Hergestellt unter Lizenz von Dolby Laboratories. „Dolby“ und das Doppel-D-Symbol sind Warenzeichen von Dolby Laboratories.
- SPOTIFY and the Spotify logo are among the registered trademarks of Spotify AB.
- INRIX is a registered trademark of INRIX, Inc.
- Android, Android Auto, Google Play and other marks are trademarks of Google Inc.
- BlackBerry®, RIM®, Research In Motion® and related trademarks, names and logos are the property of Research In Motion Limited and are registered and/or used in the U.S. and countries around the world. Used under license from Research In Motion Limited.
- SDHC and microSDHC Logos are trademarks of SD-3C, LLC.
- Adobe, Acrobat and Reader are either registered trademarks or trademarks of Adobe Systems Incorporated in the United States and/or other countries.
- QR Code ® is registered trademarks of DENSO WAVE INCORPORATED in JAPAN and other countries.



- The terms HDMI and HDMI High-Definition Multimedia Interface, and the HDMI logo are trademarks or registered trademarks of HDMI Licensing LLC in the United States and other countries.
- MHL and the MHL logo are a trademark or registered trademark of MHL, LLC.
  - Incorporates MHL 2
- THIS PRODUCT IS LICENSED UNDER THE AVC PATENT PORTFOLIO LICENSE FOR THE PERSONAL USE OF A CONSUMER OR OTHER USES IN WHICH IT DOES NOT RECEIVE REMUNERATION TO (i) ENCODE VIDEO IN COMPLIANCE WITH THE AVC STANDARD ("AVC VIDEO") AND/OR (ii) DECODE AVC VIDEO THAT WAS ENCODED BY A CONSUMER ENGAGED IN A PERSONAL ACTIVITY AND/OR WAS OBTAINED FROM A VIDEO PROVIDER LICENSED TO PROVIDE AVC VIDEO. NO LICENSE IS GRANTED OR SHALL BE IMPLIED FOR ANY OTHER USE. ADDITIONAL INFORMATION MAY BE OBTAINED FROM MPEG LA, L.L.C. SEE [HTTP://WWW.MPEGLA.COM](http://www.mpegla.com)
- THIS PRODUCT IS LICENSED UNDER THE MPEG-4 VISUAL PATENT PORTFOLIO LICENSE FOR THE PERSONAL AND NON-COMMERCIAL USE OF A CONSUMER FOR (i) ENCODING VIDEO IN COMPLIANCE WITH THE MPEG-4 VISUAL STANDARD ("MPEG-4 VIDEO") AND/OR (ii) DECODING MPEG-4 VIDEO THAT WAS ENCODED BY A CONSUMER ENGAGED IN A PERSONAL AND NON-COMMERCIAL ACTIVITY AND/OR WAS OBTAINED FROM A VIDEO PROVIDER LICENSED BY MPEG LA TO PROVIDE MPEG-4 VIDEO. NO LICENSE IS GRANTED OR SHALL BE IMPLIED FOR ANY OTHER USE. ADDITIONAL INFORMATION INCLUDING THAT RELATING TO PROMOTIONAL, INTERNAL AND COMMERCIAL USES AND LICENSING MAY BE OBTAINED FROM MPEG LA, L.L.C. SEE [HTTP://WWW.MPEGLA.COM](http://www.mpegla.com).
- THIS PRODUCT IS LICENSED UNDER THE VC-1 PATENT PORTFOLIO LICENSE FOR THE PERSONAL AND NON-COMMERCIAL USE OF A CONSUMER TO (i) ENCODE VIDEO IN COMPLIANCE WITH THE VC-1 STANDARD ("VC-1 VIDEO") AND/OR (ii) DECODE VC-1 VIDEO THAT WAS ENCODED BY A CONSUMER ENGAGED IN A PERSONAL AND NON-COMMERCIAL ACTIVITY AND/OR WAS OBTAINED FROM A VIDEO PROVIDER LICENSED TO PROVIDE VC-1 VIDEO. NO LICENSE IS GRANTED OR SHALL BE IMPLIED FOR ANY OTHER USE. ADDITIONAL INFORMATION MAY BE OBTAINED FROM MPEG LA, L.L.C. SEE [HTTP://WWW.MPEGLA.COM](http://www.mpegla.com)
- libFLAC  
Copyright (C) 2000,2001,2002,2003,2004,2005,2006,2007,2008,2009 Josh Coalson  
Redistribution and use in source and binary forms, with or without modification, are permitted provided that the following conditions are met:
  - Redistributions of source code must retain the above copyright notice, this list of conditions and the following disclaimer.
  - Redistributions in binary form must reproduce the above copyright notice, this list of conditions and the following disclaimer in the documentation and/or

other materials provided with the distribution.

- Neither the name of the Xiph.org Foundation nor the names of its contributors may be used to endorse or promote products derived from this software without specific prior written permission.

THIS SOFTWARE IS PROVIDED BY THE COPYRIGHT HOLDERS AND CONTRIBUTORS "AS IS" AND ANY EXPRESS OR IMPLIED WARRANTIES, INCLUDING, BUT NOT LIMITED TO, THE IMPLIED WARRANTIES OF MERCHANTABILITY AND FITNESS FOR A PARTICULAR PURPOSE ARE DISCLAIMED. IN NO EVENT SHALL THE FOUNDATION OR CONTRIBUTORS BE LIABLE FOR ANY DIRECT, INDIRECT, INCIDENTAL, SPECIAL, EXEMPLARY, OR CONSEQUENTIAL DAMAGES (INCLUDING, BUT NOT LIMITED TO, PROCUREMENT OF SUBSTITUTE GOODS OR SERVICES; LOSS OF USE, DATA, OR PROFITS; OR BUSINESS INTERRUPTION) HOWEVER CAUSED AND ON ANY THEORY OF LIABILITY, WHETHER IN CONTRACT, STRICT LIABILITY, OR TORT (INCLUDING NEGLIGENCE OR OTHERWISE) ARISING IN ANY WAY OUT OF THE USE OF THIS SOFTWARE, EVEN IF ADVISED OF THE POSSIBILITY OF SUCH DAMAGE.

- libvorbis

Copyright (c) 2002-2008 Xiph.org Foundation  
Redistribution and use in source and binary forms, with or without modification, are permitted provided that the following conditions are met:

- Redistributions of source code must retain the above copyright notice, this list of conditions and the following disclaimer.

- Redistributions in binary form must reproduce the above copyright notice, this list of conditions and the following disclaimer in the documentation and/or other materials provided with the distribution.

- Neither the name of the Xiph.org Foundation nor the names of its contributors may be used to endorse or promote products derived from this software without specific prior written permission.

THIS SOFTWARE IS PROVIDED BY THE COPYRIGHT HOLDERS AND CONTRIBUTORS "AS IS" AND ANY EXPRESS OR IMPLIED WARRANTIES, INCLUDING, BUT NOT LIMITED TO, THE IMPLIED WARRANTIES OF MERCHANTABILITY AND FITNESS FOR A PARTICULAR PURPOSE ARE DISCLAIMED. IN NO EVENT SHALL THE FOUNDATION OR CONTRIBUTORS BE LIABLE FOR ANY DIRECT, INDIRECT, INCIDENTAL, SPECIAL, EXEMPLARY, OR CONSEQUENTIAL DAMAGES (INCLUDING, BUT NOT LIMITED TO, PROCUREMENT OF SUBSTITUTE GOODS OR SERVICES; LOSS OF USE, DATA, OR PROFITS; OR BUSINESS INTERRUPTION) HOWEVER CAUSED AND ON ANY THEORY OF LIABILITY, WHETHER IN CONTRACT, STRICT LIABILITY, OR TORT (INCLUDING NEGLIGENCE OR OTHERWISE) ARISING IN ANY WAY OUT OF THE USE OF THIS SOFTWARE, EVEN IF ADVISED OF THE POSSIBILITY OF SUCH DAMAGE.

- libogg

Copyright (c) 2002, Xiph.org Foundation  
Redistribution and use in source and binary forms, with or without modification, are permitted provided that the following conditions are met:

- Redistributions of source code must retain the above copyright notice, this list of conditions and the following disclaimer.

- Redistributions in binary form must reproduce the above copyright notice, this list of conditions and the following disclaimer in the documentation and/or other materials provided with the distribution.

- Neither the name of the Xiph.org Foundation nor the names of its contributors may be used to endorse or promote products derived from this software without specific prior written permission.

THIS SOFTWARE IS PROVIDED BY THE COPYRIGHT HOLDERS AND CONTRIBUTORS "AS IS" AND ANY EXPRESS OR IMPLIED WARRANTIES, INCLUDING, BUT NOT LIMITED TO, THE IMPLIED WARRANTIES OF MERCHANTABILITY AND FITNESS FOR A PARTICULAR PURPOSE ARE DISCLAIMED. IN NO EVENT SHALL THE FOUNDATION OR CONTRIBUTORS BE LIABLE FOR ANY DIRECT, INDIRECT, INCIDENTAL, SPECIAL, EXEMPLARY, OR CONSEQUENTIAL DAMAGES (INCLUDING, BUT NOT LIMITED TO, PROCUREMENT OF SUBSTITUTE GOODS OR SERVICES; LOSS OF USE, DATA, OR PROFITS; OR BUSINESS INTERRUPTION) HOWEVER CAUSED AND ON ANY THEORY OF LIABILITY, WHETHER IN CONTRACT, STRICT LIABILITY, OR TORT (INCLUDING NEGLIGENCE OR OTHERWISE) ARISING IN ANY WAY OUT OF THE USE OF THIS SOFTWARE, EVEN IF ADVISED OF THE POSSIBILITY OF SUCH DAMAGE.

## ■ Die Kennzeichnung von Geräten mit Laser



**CLASS 1  
LASER PRODUCT**

Das Etikett ist am Chassis/Gehäuse angebracht und besagt, dass sich die Komponente Laserstrahlen bedient, die als Laserstrahlen der Klasse 1 klassifiziert wurden. Dies weist darauf hin, dass sich das Gerät Laserstrahlen bedient, die einer schwächeren Klasse angehören. Das bedeutet, dass durch den sehr schwachen Laserstrahl keine Gefahr durch gefährliche Strahlungen außerhalb des Geräts besteht.

**■ Entsorgung von gebrauchten elektrischen und elektronischen Geräten und Batterien (anzuwenden in den Ländern der Europäischen Union und anderen europäischen Ländern mit einem separaten Sammelsystem für solche Geräte)**

Das Symbol (durchgestrichene Mülltonne) auf dem Produkt oder seiner Verpackung weist darauf hin, dass dieses Produkt nicht als normaler Haushaltsabfall behandelt werden darf, sondern an einer Annahmestelle für das Recycling von elektrischen und elektronischen Geräten und Batterien abgegeben werden muss.

Durch Ihren Beitrag zur korrekten Entsorgung dieses Produktes schützen Sie die Umwelt und die Gesundheit Ihrer Mitmenschen.

Unsachgemäße oder falsche Entsorgung gefährden Umwelt und Gesundheit.

Weitere Informationen über das Recycling dieses Produktes erhalten Sie von Ihrer Gemeinde oder den kommunalen Entsorgungsbetrieben.

Achtung: Das Zeichen „Pb“ unter dem Symbol für Batterien zeigt an, dass diese Batterie Blei enthält.

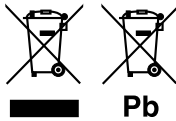



**Konformitätserklärung in Bezug auf die EMV-Richtlinie**  
**Konformitätserklärung in Bezug auf die R&TTE-Vorschrift 1999/5/EG**  
**Konformitätserklärung in Bezug auf die RoHS-Richtlinie 2011/65/EU**

**Hersteller:**

JVC KENWOOD Corporation

3-12, Moriyacho, Kanagawa-ku, Yokohama-shi, Kanagawa 221-0022, JAPAN

**EU-Vertreter:**

JVCKENWOOD NEDERLAND B.V.

Amsterdamseweg 37, 1422 AC UITHOORN, Niederlande

**English**

Hereby, JVC KENWOOD declares that this unit DNX8160DABS, DNX716WDABS, DNX5160DABS, DNX516DABS, DNX5160BTS, DNX3160BT is in compliance with the essential requirements and other relevant provisions of Directive 1999/5/EC.

**Français**

Par la présente JVC KENWOOD déclare que l'appareil DNX8160DABS, DNX716WDABS, DNX5160DABS, DNX516DABS, DNX5160BTS, DNX3160BT est conforme aux exigences essentielles et aux autres dispositions pertinentes de la directive 1999/5/CE.

Par la présente, JVC KENWOOD déclare que ce DNX8160DABS, DNX716WDABS, DNX5160DABS, DNX516DABS, DNX5160BTS, DNX3160BT est conforme aux exigences essentielles et aux autres dispositions de la directive 1999/5/CE qui lui sont applicables.

**Deutsch**

Hiermit erklärt JVC KENWOOD, dass sich dieser DNX8160DABS, DNX716WDABS, DNX5160DABS, DNX516DABS, DNX5160BTS, DNX3160BT in Übereinstimmung mit den grundlegenden Anforderungen und den anderen relevanten Vorschriften der Richtlinie 1999/5/EG befindet. (BMW)

Hiermit erklärt JVC KENWOOD die Übereinstimmung des Gerätes DNX8160DABS, DNX716WDABS, DNX5160DABS, DNX516DABS, DNX5160BTS, DNX3160BT mit den grundlegenden Anforderungen und den anderen relevanten Festlegungen der Richtlinie 1999/5/EG. (Wien)

**Nederlands**

Hierbij verklaart JVC KENWOOD dat het toestel DNX8160DABS, DNX716WDABS, DNX5160DABS, DNX516DABS, DNX5160BTS, DNX3160BT in overeenstemming is met de essentiële eisen en de andere relevante bepalingen van richtlijn 1999/5/EG.

Bij deze verklaart JVC KENWOOD dat deze DNX8160DABS, DNX716WDABS, DNX5160DABS, DNX516DABS, DNX5160BTS, DNX3160BT voldoet aan de essentiële eisen en aan de overige relevante bepalingen van Richtlijn 1999/5/EC.

**Italiano**

Con la presente JVC KENWOOD dichiara che questo DNX8160DABS, DNX716WDABS, DNX5160DABS, DNX516DABS, DNX5160BTS, DNX3160BT è conforme ai requisiti essenziali ed alle altre disposizioni pertinenti stabilite dalla direttiva 1999/5/CE.

**Español**

Por medio de la presente JVC KENWOOD declara que el DNX8160DABS, DNX716WDABS, DNX5160DABS, DNX516DABS, DNX5160BTS, DNX3160BT cumple con los requisitos esenciales y cualesquiera otras disposiciones aplicables o exigibles de la Directiva 1999/5/CE.

**Português**

JVC KENWOOD declara que este DNX8160DABS, DNX716WDABS, DNX5160DABS, DNX516DABS, DNX5160BTS, DNX3160BT está conforme com os requisitos essenciais e outras disposições da Directiva 1999/5/CE.

**Polska**

JVC KENWOOD niniejszym oświadcza, że DNX8160DABS, DNX716WDABS, DNX5160DABS, DNX516DABS, DNX5160BTS, DNX3160BT spełnia zasadnicze wymagania oraz inne istotne postanowienia dyrektywy 1999/5/EC.

**Český**

JVC KENWOOD tímto prohlašuje, že DNX8160DABS, DNX716WDABS, DNX5160DABS, DNX516DABS, DNX5160BTS, DNX3160BT je ve shodě se základními požadavky a s dalšími příslušnými ustanoveními Nařízení vlády č. 426/2000 Sb.

**Magyar**

Alulírott, JVC KENWOOD, kijelenti, hogy a jelen DNX8160DABS, DNX716WDABS, DNX5160DABS, DNX516DABS, DNX5160BTS, DNX3160BT megfelel az 1999/5/EC irányelvben meghatározott alapvető követelményeknek és egyéb vonatkozó előírásoknak.

**Croatia**

Ovim putem tvrtka JVC KENWOOD izjavljuje da je ovaj uređaj DNX8160DABS,

DNX716WDABS, DNX5160DABS, DNX516DABS, DNX5160BTS, DNX3160BT ünitesinin, 1999/5/EC Direktifinin başlıca gereksinimleri ve diğer ilgili hükümleri ile uyumlu olduğunu beyan eder.

**Svenska**

Härmed intygar JVC KENWOOD att denna DNX8160DABS, DNX716WDABS, DNX5160DABS, DNX516DABS, DNX5160BTS, DNX3160BT står i överensstämmelse med de väsentliga egenskapskrav och övriga relevanta bestämmelser som framgår av direktiv 1999/5/EG.

**Suomi**

JVC KENWOOD vakuuttaa täten että DNX8160DABS, DNX716WDABS, DNX5160DABS, DNX516DABS, DNX5160BTS, DNX3160BT tässä luetussa laite on direktiivin 1999/5/EY oleellisten vaatimusten ja sitä koskevien direktiivin muiden ehtojen mukainen.

**Slovensko**

S tem JVC KENWOOD izjavlja, da je ta DNX8160DABS, DNX716WDABS, DNX5160DABS, DNX516DABS, DNX5160BTS, DNX3160BT v skladu z osnovnimi zahtevami in ostalimi ustreznimi predpisi Direktive 1999/5/EC.

**Slovensky**

Spoločnosť JVC KENWOOD týmto vyhlasuje, že DNX8160DABS, DNX716WDABS, DNX5160DABS, DNX516DABS, DNX5160BTS, DNX3160BT spĺňa základné požiadavky a ďalšie príslušné ustanovenia Direktívy 1999/5/EC.

**Dansk**

Undertegnede JVC KENWOOD erklærer herved, at følgende udstyr DNX8160DABS, DNX716WDABS, DNX5160DABS, DNX516DABS, DNX5160BTS, DNX3160BT overholder de væsentlige krav og øvrige relevante krav i direktiv 1999/5/EF.

**Norsk**

JVC KENWOOD erklærer herved at enheten DNX8160DABS, DNX716WDABS, DNX5160DABS, DNX516DABS, DNX5160BTS, DNX3160BT oppfyller grunnleggende krav og andre bestemmelser i direktiv 1999/5/EF.

**Ελληνικά**

ΜΕ ΤΗΝ ΠΑΡΟΥΣΑ JVC KENWOOD ΔΗΛΩΝΕΙ ΟΤΙ ΔΙΟΧ8160DABS, DNX716WDABS, DNX5160DABS, DNX516DABS, DNX5160BTS, DNX3160BT ΣΥΜΜΟΡΦΩΝΕΤΑΙ ΠΡΟΣ ΤΙΣ ΟΥΣΙΩΔΕΙΣ ΑΠΑΙΤΗΣΕΙΣ ΚΑΙ ΤΙΣ ΛΟΙΠΕΣ ΣΧΕΤΙΚΕΣ ΔΙΑΤΑΞΕΙΣ ΤΗΣ ΟΔΗΓΙΑΣ 1999/5/ΕΚ.

**Eesti**

Sellega kinnitab JVC KENWOOD, et see DNX8160DABS, DNX716WDABS, DNX5160DABS, DNX516DABS, DNX5160BTS, DNX3160BT vastab direktiivi 1999/5/EC põhilistele nõudmistele ja muudele asjakohastele määrustele.

**Latviešu**

Ar šo, JVC KENWOOD, apstiprina, ka DNX8160DABS, DNX716WDABS, DNX5160DABS, DNX516DABS, DNX5160BTS, DNX3160BT atbilst Direktīvas 1999/5/EK galvenajām prasībām un citiem tās nosacījumiem.

**Lietuviškai**

Šiuo, JVC KENWOOD, pareiškia, kad šis DNX8160DABS, DNX716WDABS, DNX5160DABS, DNX516DABS, DNX5160BTS, DNX3160BT atitinka pagrindinius Direktyvos 1999/5/EB reikalavimus ir kitas svarbias nuostatas.

**Malti**

Hawnhekk, JVC KENWOOD, jiddikjara li dan DNX8160DABS, DNX716WDABS, DNX5160DABS, DNX516DABS, DNX5160BTS, DNX3160BT jikkonforma mal-hiġġiet essenzjali u ma provvedimenti oħrajn relevanti li hemm fid-Direttiva 1999/5/EC.

**Українська**

Компанія JVC KENWOOD заявляє, що цей виріб DNX8160DABS, DNX716WDABS, DNX5160DABS, DNX516DABS, DNX5160BTS, DNX3160BT відповідає ключовим вимогам та іншим пов'язаним положенням Директиви 1999/5/EC.

**Türkçe**

Bu vesileyle JVC KENWOOD, DNX8160DABS, DNX716WDABS, DNX5160DABS, DNX516DABS, DNX5160BTS, DNX3160BT ünitesinin, 1999/5/EC Direktifinin başlıca gereksinimleri ve diğer ilgili hükümleri ile uyumlu olduğunu beyan eder.

**HDMI™**  
HIGH-DEFINITION MULTIMEDIA INTERFACE

**MHL™**

**DAB+**  
Digital Audio Broadcasting

**Bluetooth®**

**SD  
HG**

**micro  
SD  
HG**

**DVD  
VIDEO**

**DOLBY  
DIGITAL**

Designed for  
**Windows  
Media™**



**Spotify®**

Made for  
**iPod iPhone**

Works with  
**Apple CarPlay**

**android  
auto**

---

**KENWOOD**