

## DNX7250DAB DNX5250BT DNX525DAB DNX4250DAB DNX4250BT

GPS SUSTAV ZA NAVIGACIJU  
PRIRUČNIK ZA UPORABU

JVC KENWOOD Corporation

Prije čitanja ovog priručnika, kliknite donji gumb kako biste provjerili najnovije izdanje i preuzeli stranice s izmjenama.





## Što želite učiniti?

Hvala vam što ste kupili KENWOOD GPS NAVIGACIJSKI SUSTAV.  
U ovom priručniku možete pronaći nekoliko praktičnih funkcija vašeg uređaja.

**Kliknite na ikonu medija koji želite reproducirati.**

Jednim klikom možete se prebaciti na željeni dio svakog medija!



# Sadržaj

<b>Prije uporabe</b>	<b>4</b>	<b>Upotreba radio</b>	<b>64</b>
▲ UPOZORENJE _____	4	Osnove rada radija _____	64
<b>Kako čitati ovaj priručnik</b>	<b>5</b>	Osnovni način rada digitalnog radija _____	66
<b>Osnovni postupci</b>	<b>6</b>	Funkcija memorije _____	68
Funkcije tipki na prednjoj ploči _____	6	Odabir načina rada _____	69
Uključivanje uređaja _____	14	Informacije o stanju u prometu _____	70
Kako reproducirati s medija _____	17	Ponovna reprodukcija _____	71
Odvajanje prednje ploče _____	20	Postavke prijemnika _____	72
Rad na zaslonu glavnog izbornika _____	22	Postavljanje digitalnog radija _____	73
Uobičajene funkcije _____	24	<b>Upravljanje funkcijom Bluetooth</b>	<b>76</b>
Funkcija navigacije _____	26	Registracija i spajanje Bluetooth uređaja _____	76
<b>Upotreba DVD/Video CD (VCD) diska</b>	<b>28</b>	Reproduciranje s Bluetooth audio uređaja _____	78
Osnove rada za DVD/VCD _____	28	Korištenje hands-free uređaja _____	79
Rad u izborniku DVD diska _____	31	Smartphone Link _____	83
Upravljanje zumiranjem za DVD i VCD _____	32	Postavljanje sustava Hands-Free _____	84
DVD postavke _____	34	<b>Podешavanje postavki</b>	<b>86</b>
<b>Rad funkcije CD/Audio i vizualnih datoteka/iPod/Aplikacija</b>	<b>38</b>	Postavke zaslona monitora _____	86
Osnove rada funkcije glazba/video/slike _____	38	Upravljanje prikazom kamere _____	87
Funkcija pretraživanja _____	45	Postavke sustava _____	87
Upravljanje filmom _____	50	Postavke zaslona _____	93
Rad Aha radija _____	51	Postavke navigacije _____	96
AUPEO! Rad _____	54	Postavke kamere _____	96
Rad aplikacija _____	56	Podaci o softveru _____	97
USB/SD/iPod/DivX postavke _____	58	Postavke AV ulaza _____	98
		Postavke sučelja AV izlaza _____	99
		<b>Upravljanje zvukom</b>	<b>100</b>
		Postavke zvuka _____	100
		Općenito upravljanje zvukom _____	104
		Upravljanje ekvalizatorom _____	104
		Upravljanje zonama _____	106
		Zvučni efekt _____	107
		Položaj za slušanje _____	109

## **Daljinsko upravljanje** **112**

Umetanje baterija \_\_\_\_\_ 112

Funkcije gumba daljinskog upravljača \_\_ 113

## **Rješavanje problema** **116**

Problemi i rješenja \_\_\_\_\_ 116

Poruke o pogreškama \_\_\_\_\_ 117

Resetiranje uređaja \_\_\_\_\_ 119

## **Dodatak** **120**

Mediji i datoteke koji se mogu  
reproducirati \_\_\_\_\_ 120

Pokazivači na traci stanja \_\_\_\_\_ 124

Regionalni kodovi u svijetu \_\_\_\_\_ 126

DVD jezični kodovi \_\_\_\_\_ 127

Tehnički podaci \_\_\_\_\_ 128

O ovom uređaju \_\_\_\_\_ 131

## Prije uporabe

### ⚠ UPOZORENJE

#### Poduzmite sljedeće mjere opreza radi izbjegavanja ozljede ili požara:

- Da biste izbjegli kratki spoj, nikada nemojte umetati ili ostavljati metalne predmete (kao što su kovanice ili metalni alat) u uređaju.
- Nemojte dulje vremena gledati ili promatrati zaslon uređaja dok vozite.
- Ako naiđete na poteškoće tijekom ugradnje, obratite se svom Kenwood zastupniku.

#### Mjere opreza za korištenje ovog uređaja

- Kada kupujete dodatni pribor, potražite savjet Kenwood zastupnika kako biste bili sigurni da pribor radi s vašim modelom i u vašem području.
- Možete odabrati jezik za prikaz izbornika, oznaka audio datoteka, itd. Pogledajte [Postavke jezika \(str.89\)](#).
- Značajka radijskog podatkovnog sustava (RDS) ili sustava emitiranja radijskih podataka neće raditi ako tu uslugu ne podržava radijska postaja koja emitira program.

#### Zaštita monitora

Da biste zaštitili monitor od oštećenja, nemojte rukovati monitorom koristeći kemijsku olovku ili slične predmete s oštrim vrhom.

#### Čišćenje uređaja

Ako je ukrasna ploča uređaja zamrljana, obrišite je mekom suhom krpom kao što je silikonska krpa. Ako je ukrasna ploča jako zamrljana, obrišite mrlju krpom navlaženom neutralnim sredstvom za čišćenje, a zatim ju ponovo obrišite mekom suhom krpom.



- Prskanje sredstva za čišćenje u spreju izravno na uređaj može utjecati na rad mehaničkih dijelova. Brisanje ukrasne ploče grubom krpom ili uporaba hlapive tekućine poput razrjeđivača ili alkohola može ogrepsti površinu ili obrisati znakove.

#### Magljenje leća

Kad tijekom hladnog vremena uključite grijač u automobilu, na lećama reproduktora diskova u uređaju može se stvoriti maglica ili kondenzirana voda. Ova kondenzacija ili magljenje leća može onemogućiti reprodukciju diskova. U tom slučaju, izvadite disk i čekajte dok kondenzat ne ispari. Ako uređaj nakon nekog vremena još uvijek ne radi ispravno, obratite se Kenwood zastupniku.

#### Mjere opreza pri rukovanju diskovima

- Ne dirajte površinu za snimanje na disku.
- Ne lijepite traku, naljepnice i sl. na disk, a nemojte niti koristiti diskove koji imaju takve naljepnice.
- Nemojte koristiti dodatni pribor umjesto diskova.
- Čistite diskove od sredine prema rubu.
- Prilikom uklanjanja diskova iz uređaja izvlačite ih vodoravno.
- Ako središnji otvor diska ili vanjski obod ima tragove, primjerice prljavštine, ne koristite disk prije nego što to uklonite vrhom olovke i sl.
- Diskove koji nisu okrugli nije moguće koristiti.

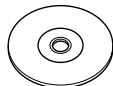

- Ne mogu se koristiti diskovi od 8 cm (3 inča).
- Diskovi koji imaju boju na površini diska namijenjenoj snimanju ili diskovi koji su prljavi ne mogu se koristiti.
- Uređaj može reproducirati samo CD-ove s . Uređaj možda neće pravilno reproducirati diskove koji nemaju oznaku.
- Nije moguća reprodukcija diska koji nije finaliziran. (Za upute o postupku finalizacije pogledajte softver za snimanje i upute za uporabu vašeg snimača.)

# Kako čitati ovaj priručnik

[Povratak na početnu stranicu](#)

[Rad funkcije CD/Audio i vizualnih datoteka/iPod/Aplikacija](#)

## Funkcija pretraživanja

Možete pretraživati glazbu, video datoteke ili slikovne datoteke korištenjem sljedećih funkcija.

### NAPOMENA

- Ako upotrebljavate daljinski upravljač, možete preskočiti izravno na željenu skladnu/datoteku unosom broja skladbe/mape/datoteke, vremena reprodukcije, itd. Pojediniosti potražite u dijelu [Izravni način pretraživanja \(str. 109\)](#).

### Pretraživanje po popisu

Možete pretraživati zapise, mape i datoteke prema hijerarhiji.

#### 1 Dodirnite područje prikazano na ilustraciji.

Prikazuje se upravljački zaslon popisa.

#### 2 Dodirnite željeni zapis/mapu.

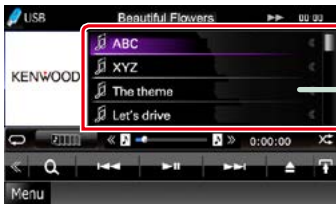

Započinje reprodukcija.

### Druga pretraživanja

Kada želite suziti popis postoje i drugi načini pretraživanja.

Ova funkcija nije dostupna dok je odabrani izvor glazbeni CD.

#### 1 Dodirnite [Q] u upravljačkom zaslonu.

Prikazuje se zaslon vrste pretraživanja.

#### 2 Dodirnite željeni način pretraživanja.

### Poveznica na zaglavlju

Možete ići na svako poglavlje ili na početnu stranicu jednim klikom.

### Naziv funkcije

Predstavlja funkciju.

### NAPOMENA

Predstavlja neke savjete, napomene, itd.

### Referentna oznaka

Napomene u plavoj boji.

Jednim klikom možete ići na članak vezan uz poglavlje u kojem se nalazite.

### Postupak za rad

Objašnjava koje postupke treba provesti za rad pojedine funkcije.

< >: Označava naziv gumba na upravljačkoj ploči.

[ ]: Označava naziv dodirnih tipki.

### Snimka zaslona

Prikazuje neke snimke zaslona koje se prikazuju tijekom rada kao referenca. Područje ili tipke koje treba dodirnuti uokvirene su crveno.

### NAPOMENA

- Zasloni i upravljačke ploče prikazani u ovom priručniku su primjeri koji služe za objašnjenje postupaka. Stoga se oni mogu razlikovati od stvarnih zaslona ili upravljačkih ploča ili raspored na zaslonu može biti drugačiji.

## Osnovni postupci

### Funkcije tipki na prednjoj ploči

#### DNX7250DAB

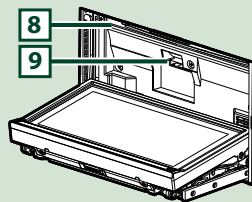
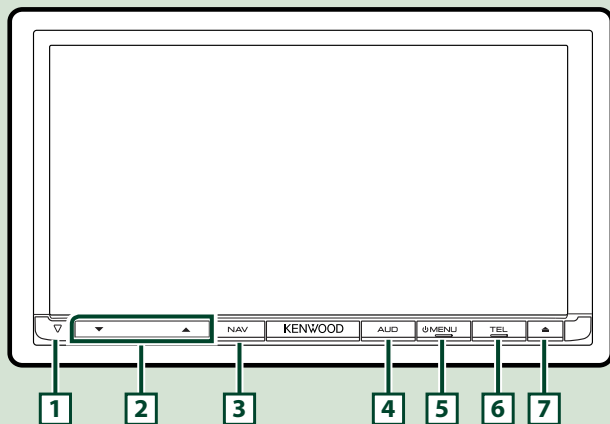

#### NAPOMENA

- Upravljačke ploče prikazane u ovom priručniku primjeri su koji služe za objašnjenje postupaka. Stoga se mogu razlikovati od stvarnih upravljačkih ploča.
- U ovom priručniku svaki naziv modela prikazan je sljedećom skraćenicom.  
DNX7250DAB: **DNX7**
- Ako se prikaže gornja ikona, pročitajte članak koji se odnosi na uređaj koji koristite.

### Način umetanja SD kartice

- 1) Pritisnite gumb **7** <▲> na 1 sekundu.  
Ploča se otvara do kraja.
- 2) Držite SD karticu kao što je prikazano na slici s desne strane te je umetnite u utor tako da se oglasi sigurnosni klik.

#### ● Izbacivanje kartice:

Gurnite karticu tako da začujete klik, pa je izvadite prstima.

Kartica će iskočiti i možete je izvući prstima.

Strana s naljepnicom

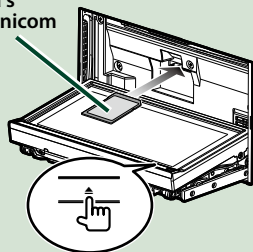

Broj	Naziv	Radnja
1	▽ (Reset)	<ul style="list-style-type: none"><li>• Ako uređaj ili priključeni uređaj ne radi ispravno, pritiskom na ovaj gumb uređaj se vraća na tvorničke postavke <a href="#">(str.119)</a>.</li><li>• Ako je funkcija indikatora sigurnosti (SI) uključena, ovaj indikator treptat će kada se odvoji ploča <a href="#">(str.90)</a>.</li></ul>
2	▼, ▲ (Vol)	<ul style="list-style-type: none"><li>• Podešava glasnoću.</li></ul>
3	NAV	<ul style="list-style-type: none"><li>• Prikazuje zaslon za navigaciju.</li><li>• Ako se drži pritisnutim 1 sekundu, mijenja izvore AV izlaza.</li></ul>
4	AUD	<ul style="list-style-type: none"><li>• Prikazuje zaslon grafičkog ekvilizatora <a href="#">(str.105)</a>.*</li><li>• Ako ga držite pritisnutim 1 sekundu, zaslon će se isključiti.</li></ul>
5	MENU	<ul style="list-style-type: none"><li>• Prikazuje zaslon glavnog izbornika <a href="#">(str.22)</a>.</li><li>• Ako se drži pritisnutim 1 sekundu, isključuje uređaj.</li><li>• Ako je uređaj isključen, on ga uključuje.</li></ul>
6	TEL	<ul style="list-style-type: none"><li>• Prikazuje zaslon funkcije "hands-free" <a href="#">(str.76)</a>.</li><li>• Pritiskom u trajanju od 1 sekunde uključuje se zaslon glasovnog prepoznavanja <a href="#">(str.79)</a>.</li></ul>
7	▲ (Izbacivanje)	<ul style="list-style-type: none"><li>• Izbacuje disk.</li><li>• Kada je ploča otvorena, pritiskom se zatvara, a pritiskom na 1 sekundu izbacuje se disk.</li><li>• Kada je ploča zatvorena, pritiskom na 1 sekundu se potpuno otvara do mjesta na kojem se nalazi utor za SD karticu.</li></ul>
8	Utor za umetanje diska	<ul style="list-style-type: none"><li>• Utor u koji se umeću kompaktni diskovi.</li></ul>
9	Utor za SD karticu	<ul style="list-style-type: none"><li>• Utor za umetanje microSD kartice. Kartica se koristi za nadogradnju karte. Upute o tome kako se može nadograditi karta potražite u uputama za uporabu navigacijskog sustava.</li><li>• Isto tako, s kartice možete reproducirati audio/vizualne datoteke.</li></ul>

\* Prikaz se u nekim situacijama neće prebaciti na zaslon grafičkog ekvilizatora.



## DNX5250BT

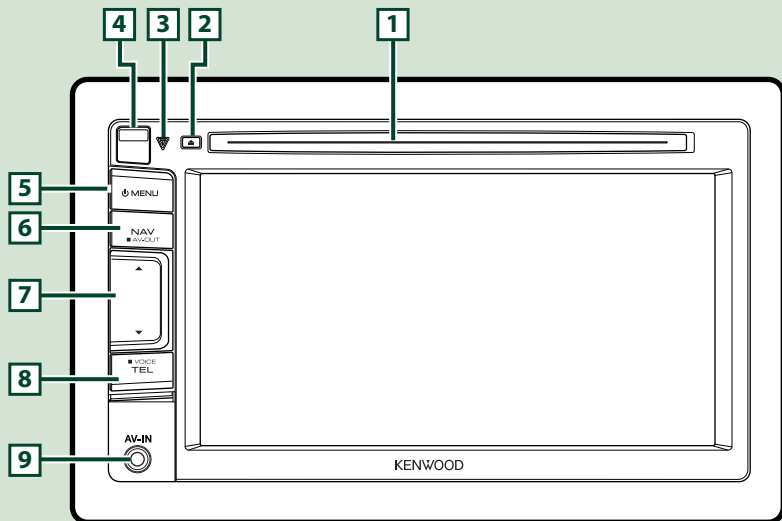

### NAPOMENA

- Upravljačke ploče prikazane u ovom priručniku primjeri su koji služe za objašnjenje postupaka. Stoga se mogu razlikovati od stvarnih upravljačkih ploča.
  - U ovom priručniku svaki naziv modela prikazan je sljedećom skraćenicom.  
DNX5250BT: **DNX5**
- Ako se prikažu gornje ikone, pročitajte članak koji se odnosi na uređaj koji koristite.

## Način umetanja microSD kartice

- 1) Povucite **4** tipku za oslobađanje prema gore kako biste odvojili dio prednje ploče.
- 2) Držite microSD karticu s naljepnicom okrenutom u lijevo i dijelom s utorom prema gore te je umetnite u utor tako da se oglasi sigurnosni klik.

### ● Izbacivanje kartice:

Gurnite karticu tako da začujete klik, pa je izvadite prstima.

Kartica će iskočiti i možete je izvući prstima.

### NAPOMENA

- Kada odvajate dio od prednje ploče, odvojite ga prema naprijed kao što je prikazano na dijagramu s desne strane. Ako se odvoji prema gore, prednja će se ploča razbiti.

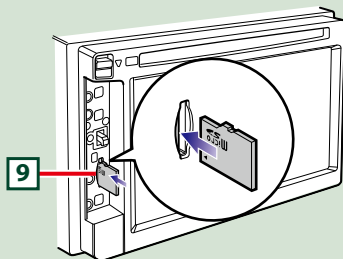
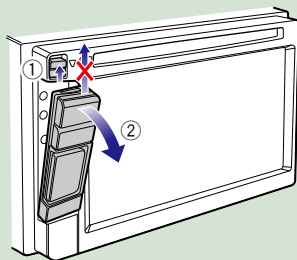

Broj	Naziv	Radnja
1	Utor za umetanje diska	<ul style="list-style-type: none"><li>• Utor u koji se umeću kompaktni diskovi.</li></ul>
2	▲ (Izbacivanje)	<ul style="list-style-type: none"><li>• Izbacuje disk.</li><li>• Ako ga držite pritisnutim 1 sekundu, izbacit će disk.</li></ul>
3	▽ (Reset)	<ul style="list-style-type: none"><li>• Ako uređaj ili priključeni uređaj ne radi ispravno, pritiskom na ovaj gumb uređaj se vraća na tvorničke postavke <a href="#">(str.119)</a>.</li><li>• Ako je funkcija indikatora sigurnosti (SI) uključena, ovaj indikator treptat će kada se odvoji ploča <a href="#">(str.90)</a>.</li></ul>
4	Tipka za oslobađanje	<ul style="list-style-type: none"><li>• Koristi se za odvajanje prednje ploče.</li></ul>
5	MENU	<ul style="list-style-type: none"><li>• Prikazuje zaslon glavnog izbornika <a href="#">(str.22)</a>.</li><li>• Ako se drži pritisnutim 1 sekundu, isključuje uređaj.</li><li>• Ako je uređaj isključen, on ga uključuje.</li></ul>
6	NAV	<ul style="list-style-type: none"><li>• Prikazuje zaslon za navigaciju.</li><li>• Ako se drži pritisnutim 1 sekundu, mijenja izvore AV izlaza.</li></ul>
7	▼, ▲ (Vol)	<ul style="list-style-type: none"><li>• Podešava glasnoću.</li></ul>
8	TEL	<ul style="list-style-type: none"><li>• Prikazuje zaslon funkcije "hands-free" <a href="#">(str.76)</a>.</li><li>• Pritiskom u trajanju od 1 sekunde uključuje se zaslon glasovnog prepoznavanja <a href="#">(str.79)</a>.</li></ul>
9	utor za microSD karticu	<ul style="list-style-type: none"><li>• Utor za umetanje microSD kartice. Kartica se koristi za nadogradnju karte. Upute o tome kako se može nadograditi karta potražite u uputama za uporabu navigacijskog sustava.</li><li>Isto tako, s kartice možete reproducirati audio/vizualne datoteke.</li></ul>

## DNX525DAB

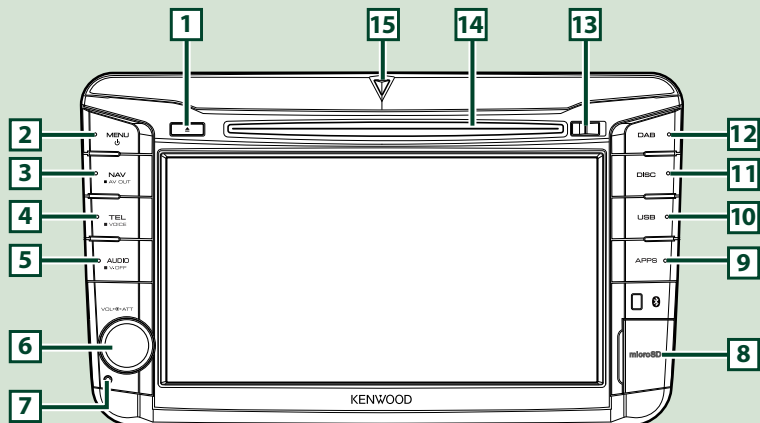

### NAPOMENA

- Upravljačke ploče prikazane u ovom priručniku primjeri su koji služe za objašnjenje postupaka. Stoga se mogu razlikovati od stvarnih upravljačkih ploča.
- U ovom priručniku, svaki naziv modela prikazan je sljedećom skraćenicom.  
DNX525DAB: **DNX5**  
Ako se prikažu gornje ikone, pročitajte članak koji se odnosi na uređaj koji koristite.

## Način umetanja microSD kartice

- 1) Otvorite **8** poklopac utora za microSD karticu kako je prikazano na slici s desne strane.
- 2) Držite microSD karticu s naljepnicom okrenutom u desno i dijelom s utorom prema dolje te je umetnite u utor tako da se oglasi sigurnosni klik.

### ● Izbacivanje kartice:

- 1) Gurnite karticu tako da začujete klik, pa je izvadite prstima.
- 2) Kartica će iskočiti i možete je izvući prstima.

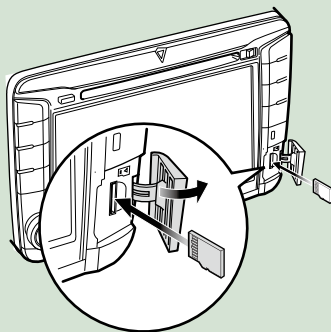

### NAPOMENA

- Kada odvajate dio od prednje ploče, odvojite ga prema naprijed kao što je prikazano na dijagramu s desne strane. Ako se odvoji prema gore, prednja će se ploča razbiti.

Broj	Naziv	Radnja
<b>1</b>	 (Izbacivanje)	<ul style="list-style-type: none"><li>• Izbacuje disk.</li><li>• Ako ga držite pritisnutim 1 sekundu izbacit će disk.</li></ul>
<b>2</b>	MENU	<ul style="list-style-type: none"><li>• Prikazuje zaslon glavnog izbornika <a href="#">(str.22)</a>.</li><li>• Ako se drži pritisnutim 1 sekundu, isključuje uređaj.</li><li>• Ako je uređaj isključen, on ga uključuje.</li></ul>
<b>3</b>	NAV	<ul style="list-style-type: none"><li>• Prikazuje zaslon za navigaciju.</li><li>• Ako se drži pritisnutim 1 sekundu, mijenja izvore AV izlaza.</li></ul>
<b>4</b>	TEL	<ul style="list-style-type: none"><li>• Prikazuje zaslon funkcije "hands-free" <a href="#">(str.76)</a>.</li><li>• Pritiskom u trajanju od 1 sekunde uključuje se zaslon glasovnog prepoznavanja <a href="#">(str.79)</a>.</li></ul>
<b>5</b>	AUDIO	<ul style="list-style-type: none"><li>• Prikazuje zaslon grafičkog ekvilizatora <a href="#">(str.104)</a>.*</li><li>• Ako ga držite pritisnutim 1 sekundu, zaslon će se isključiti.</li></ul>
<b>6</b>	Gumb za podešavanje glasnoće	<ul style="list-style-type: none"><li>• Njegovim okretanjem povećava se ili smanjuje glasnoća.</li><li>• Njegovim pritiskanjem može se uključiti/isključiti stišavanje glasnoće.</li></ul>
<b>7</b>	Vrati izvorno	<ul style="list-style-type: none"><li>• Ako uređaj ili priključeni uređaj ne radi ispravno, pritiskom na ovaj gumb uređaj se vraća na tvorničke postavke <a href="#">(str.119)</a>.</li></ul>
<b>8</b>	utor za microSD karticu	<ul style="list-style-type: none"><li>• Utor za umetanje microSD kartice. Kartica se koristi za nadogradnju karte. Upute o tome kako se može nadograditi karta potražite u uputama za uporabu navigacijskog sustava.</li><li>Isto tako, s kartice možete reproducirati audio/vizualne datoteke.</li></ul>
<b>9</b>	APPS	<ul style="list-style-type: none"><li>• Prebacivanje na izvore aplikacija.</li></ul>
<b>10</b>	USB	<ul style="list-style-type: none"><li>• Prebacivanje na izvore USB ili iPod <a href="#">(str.89)</a>.</li></ul>
<b>11</b>	DISK	<ul style="list-style-type: none"><li>• Prebacivanje na izvore diskovnih medija.</li></ul>
<b>12</b>	DAB	<ul style="list-style-type: none"><li>• Prebacivanje na izvore DAB prijemnika.</li></ul>
<b>13</b>	Tipka za oslobađanje	<ul style="list-style-type: none"><li>• Koristi se za odvajanje prednje ploče.</li></ul>
<b>14</b>	Utor za umetanje diska	<ul style="list-style-type: none"><li>• Utor u koji se umeću kompaktni diskovi.</li></ul>
<b>15</b>	SI indikator	<ul style="list-style-type: none"><li>• Ako je funkcija indikatora sigurnosti (SI) uključena, ovaj indikator treptat će kada se odvoji ploča <a href="#">(str.90)</a>.</li></ul>

\* Prikaz se u nekim situacijama neće prebaciti na zaslon grafičkog ekvilizatora.

## DNX4250BT/DNX4250DAB

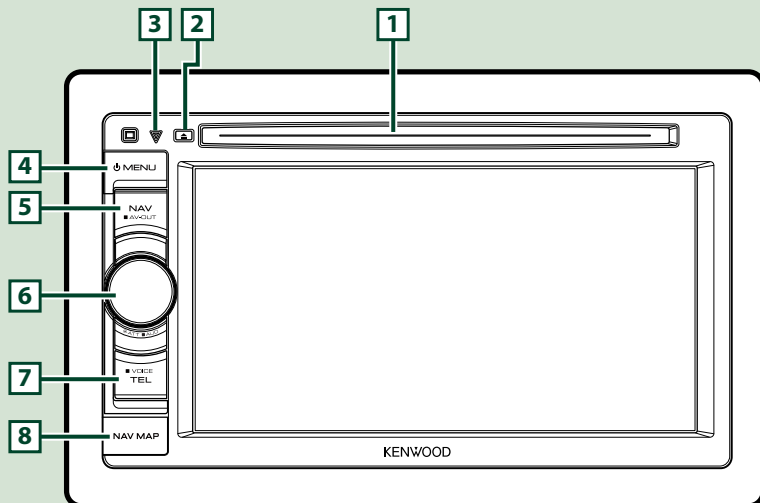

### NAPOMENA

- Upravljačke ploče prikazane u ovom priručniku primjeri su koji služe za objašnjenje postupaka. Stoga se mogu razlikovati od stvarnih upravljačkih ploča.
- U ovom priručniku, svaki naziv modela prikazan je sljedećom skraćenicom.  
DNX4250DAB, DNX4250BT: **DNX4**  
Ako se prikažu gornje ikone, pročitajte članak koji se odnosi na uređaj koji koristite.

## Način umetanja microSD kartice

- 1) Otvorite **8** poklopac utora za microSD karticu kako je prikazano na slici s desne strane.
- 2) Držite microSD karticu s naljepnicom okrenutom u lijevo i dijelom s utorom prema gore te je umetnite u utor tako da se oglasi sigurnosni klik.

### ● Izbacivanje kartice:

Gurnite karticu tako da začujete klik pa je izvadite prstima.

Kartica će iskočiti i možete je izvući prstima.

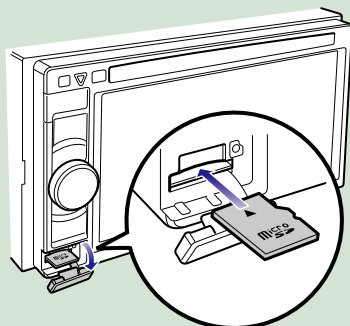

Broj	Naziv	Radnja
1	Utor za umetanje diska	<ul style="list-style-type: none"><li>• Utor u koji se umeću kompaktni diskovi.</li></ul>
2	▲ (Izbacivanje)	<ul style="list-style-type: none"><li>• Izbacuje disk.</li><li>• Ako ga držite pritisnutim 1 sekundu, izbacit će disk.</li></ul>
3	▽ (Reset)	<ul style="list-style-type: none"><li>• Ako uređaj ili priključeni uređaj ne radi ispravno, pritiskom na ovaj gumb uređaj se vraća na tvorničke postavke <a href="#">(str.119)</a>.</li><li>• Ako je funkcija sigurnosnog indikatora (SI) uključena, indikator treperi kada je kontakt vozila isključen <a href="#">(str.90)</a>.</li></ul>
4	MENU	<ul style="list-style-type: none"><li>• Prikazuje zaslon glavnog izbornika <a href="#">(str.22)</a>.</li><li>• Ako se drži pritisnutim 1 sekundu, isključuje uređaj.</li><li>• Ako je uređaj isključen, on ga uključuje.</li></ul>
5	NAV	<ul style="list-style-type: none"><li>• Prikazuje zaslon za navigaciju.</li><li>• Ako se drži pritisnutim 1 sekundu, mijenja izvore AV izlaza.</li></ul>
6	Gumb za podešavanje glasnoće	<ul style="list-style-type: none"><li>• Njegovim okretanjem povećava se ili smanjuje glasnoća.</li><li>• Njegovim pritiskanjem može se uključiti/isključiti stišavanje glasnoće.</li><li>• Pritiskom u trajanju od 1 sekunde prikazuje se zaslon grafičkog ekvalizatora <a href="#">(str.105)</a>.*</li></ul>
7	TEL	<ul style="list-style-type: none"><li>• Prikazuje zaslon funkcije "hands-free" <a href="#">(str.76)</a>.</li><li>• Pritiskom u trajanju od 1 sekunde uključuje se zaslon glasovnog prepoznavanja <a href="#">(str.79)</a>.</li></ul>
8	Utor za microSD karticu	<ul style="list-style-type: none"><li>• Utor za microSD karticu upotrebljava se za nadogradnju karte. Upute o tome kako se može nadograditi karta potražite u uputama za uporabu navigacijskog sustava.</li></ul>

\* Prikaz se u nekim situacijama neće prebaciti na zaslon grafičkog ekvilizatora.

## Uključivanje uređaja

Postupak uključivanja je različit i ovisi o modelu.

- 1** Pritisnite gumb <MENU>.

### DNX7250DAB

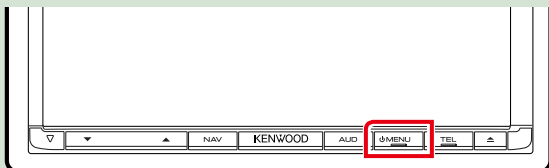

### DNX5250BT

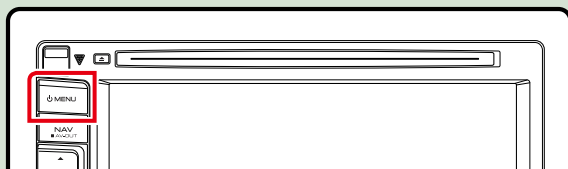

### DNX525DAB

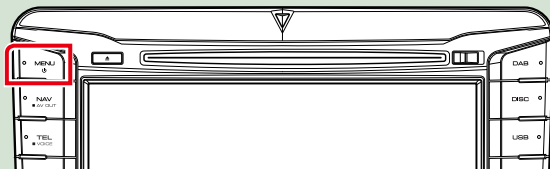

### DNX4250DAB/ DNX4250BT

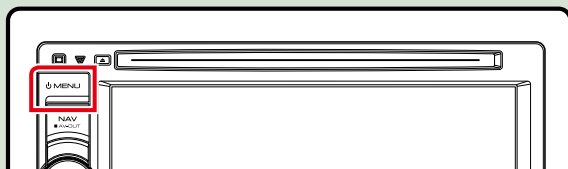

Uređaj se uključuje.

- **Za isključivanje uređaja:**

Držite gumbе <MENU> pritisnutim 1 sekundu.

Ako po prvi put uključujete uređaj nakon ugradnje, morat ćete obaviti [Početno podešavanje postavki \(str.15\)](#).

## Početno podešavanje postavki

Ovo podešavanje postavki napravite ako po prvi put koristite ovaj uređaj ili nakon resetiranja uređaja ([str.119](#)).

### 1 Svaku stavku podesite na sljedeći način.



#### Locale

Odaberite zemlju navigacijskog sustava.  
Postavlja se jezik, jedinica za udaljenost i jedinica za benzin.  
Nakon podešavanja dodirnite [Enter].

- ① Dodirnite [SET].
- ② Odaberite željenu zemlju.
- ③ Dodirnite [Enter].

#### Language

Odaberite jezik za stavke upravljačkog zaslona i postavke. Zadano je "British English (en)" (Britanski engleski (en)).

- ① Dodirnite [SET].
- ② Dodirnite [◀] ili [▶] za odabir željenog jezika.
- ③ Dodirnite [Enter].

Za pojedinosti pogledajte [Postavke jezika \(str.89\)](#).

#### Angle

Podešavanje položaja monitora. Tvornički je postavljeno na "0".

- ① Dodirnite [SET].
- ② Dodirnite željeni broj kuta i [].

Za pojedinosti pogledajte [Regulacija kuta monitora \(str.93\)](#).

#### Color

Podesite boju osvijetljenja zaslona i gumba. Možete odabrati želite li dopustiti funkciju stalnog mijenjanja boje ili ćete odabrati fiksnu boju.

- ① Dodirnite [SET].
- ② Dodirnite [ON] ili [OFF] za [Panel Color Scan].
- ③ Ako želite promijeniti boju, dodirnite [SET] za [Panel Color Coordinate].
- ④ Dodirnite željenu boju i [].

Pojedinosti potražite u [Usklađivanje boja upravljačke ploče \(str.94\)](#).



## Camera

Postavite parametre kamere.

- ① Dodirnite [SET].
- ② Podesite svaku stavku i dodirnite [↩].

Za pojedinosti pogledajte [Postavke kamere \(str.96\)](#).

## 2 Dodirnite [Finish].



### NAPOMENA

- Ove postavke mogu se podesiti iz izbornika SETUP. Pogledajte [Podešavanje postavki \(str.86\)](#).

## Kako reproducirati s medija

### Glazbeni CD-ovi i kompaktni diskovi

#### DNX7250DAB

- 1 Pritisnite gumb <▲>.

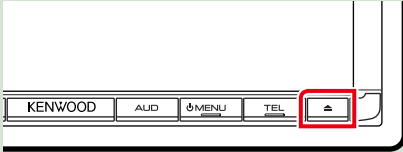

Ploča se otvara.

- 2 Umetnite disk u utor.

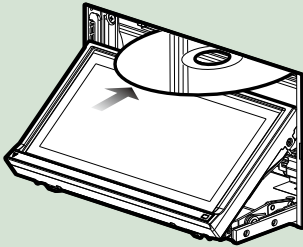

Ploča se automatski zatvara.

Uređaj učitava disk i reprodukcija započinje.

- Izbacivanje diska:  
Pritisnite gumb <▲>.

#### DNX5250BT/ DNX4

- 1 Umetnite disk u utor.

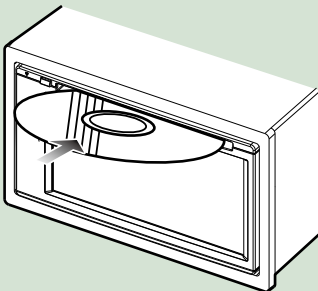

Uređaj učitava disk i reprodukcija započinje.

- Izbacivanje diska:  
Pritisnite gumb <▲>.

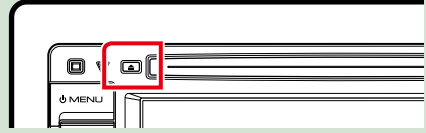

#### DNX525DAB

- 1 Umetnite disk u utor.

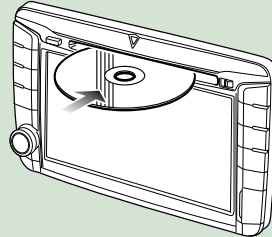

Uređaj učitava disk i reprodukcija započinje.

- Izbacivanje diska:  
Pritisnite gumb <▲>.

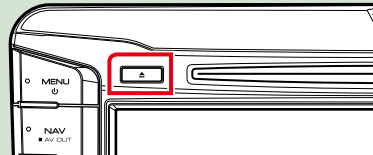

### USB uređaj

- 1 Spojite USB uređaj koristeći USB kabel.

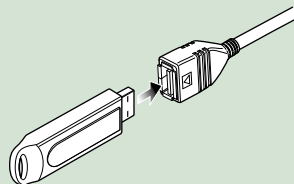

Uređaj očitava uređaj i reprodukcija započinje.

- Odvajanje uređaja:  
Na zaslonu dodirnite [▲] i odvojite uređaj od kabela.

## iPod

### 1 Spajanje iPoda.

Uređaj čita iPod i reprodukcija započinje.

#### NAPOMENA

• Podatke o potrebnom kabelu i adapteru za spajanje s iPodom/iPhoneom potražite u [Osnove rada funkcije glazba/video/slike \(str.38\)](#).

### ● Odvajanje iPoda/iPhonea koji su povezani kabelom:

Dodirnite [⏪] na zaslonu i zatim dodirnite [⏩]. Odspojite iPod od kabela.

## SD kartica **DNX7** **DNX5**

### 1

#### DNX7250DAB

Držite gumb <▲> pritisnutim 1 sekundu za otvaranje prednje ploče.

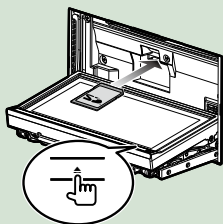

#### DNX5250BT

Odvojite prednju ploču.

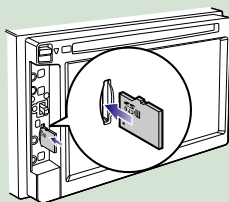

#### DNX525DAB

Otvorite poklopac utora za karticu.

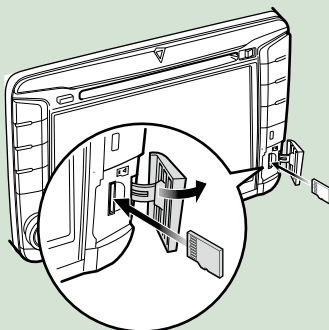

#### NAPOMENA

• Više pojedinosti potražite u [Funkcije tipki na prednjoj ploči \(str.6\)](#).

### 2 Umetnite karticu u utor tako da se začuje klik.

Uređaj učitava karticu i reprodukcija započinje.

### ● Uklanjanje:

Gurnite SD karticu tako da začujete klik, pa je izvadite prstima. Kartica će iskočiti i možete je izvući prstima.

## Vanjski uređaj (DNX5250BT)

- 1 Umetnite priključak u AV-IN utičnicu.**

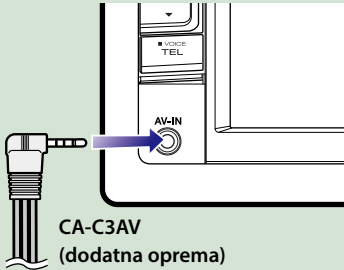

## TV prijemnik

Možete spojiti TV prijemnik (komercijalno dostupan) s ovom jedinicom i pratiti TV program.

### Prije uporabe

- Kada koristite funkciju TV upravljanja, spojite TV prijemnik (komercijalno dostupan) i postavite Upravljanje za TV prijemnik drugog proizvođača u [Postavke AV ulaza \(str.98\)](#) na ON (Uključeno).
- TV prijemnikom može se upravljati uz pomoć isporučeneog daljinskog upravljača preko senzora za daljinsko upravljanje na prednjoj ploči uređaja.

- 1 Dodirnite [TV] na zaslenu Glavnog izbornika. [\(str.22\)](#)**

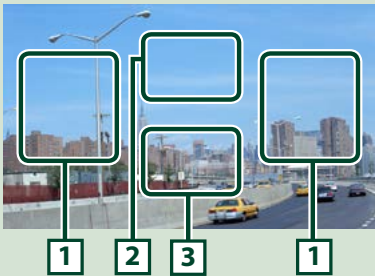

### 1 Područje za promjenu kanala

Dodirnite za promjenu kanala.

### 2 Područje prikaza izbornika

Dodirnite radi prikaza upravljačkog zaslona izbornika.

### 3 Područje prikaza tipke

Dodirnite za prikaz posljednjeg upravljačkog zaslona.

### Upravljački zaslon za izbornik:

Dodirnite **2** Područje prikaza izbornika radi podešavanja izbornika TV prijemnika.



### Prikaz izbornika/ Unos odabrane stavke

Dodirnite [MUNE/OK].

### Pomicanje kursora

Dodirnite [▲], [▼], [◀], [▶].

### Izlazak iz upravljačkog izbornika

Dodirnite [Exit].

## Odvajanje prednje ploče DNX7 DNX5

Prednju ploču možete odvojiti kako biste spriječili krađu.

### DNX7250DAB

- 1 Držite gumb <▲> pritisnutim 1 sekundu za otvaranje prednje ploče.

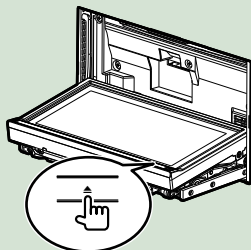

### NAPOMENA

- Možete podesiti automatsko otvaranje prednje ploče prilikom isključenja kontakta. Pogledajte [Regulacija kuta monitora \(str.93\)](#).

- 2 Odvojite ploču kao što je prikazano na donjim grafičkim prikazima.

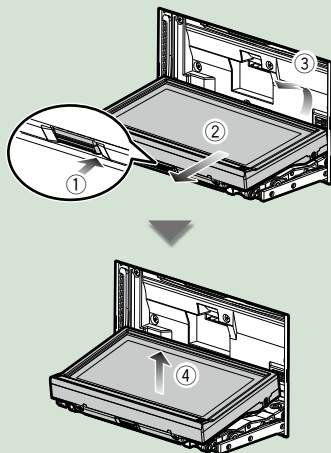

### NAPOMENA

- Ploča se nakon stavljanja automatski zatvara nakon otprilike 10 sekundi, kad se pusti. Skinite ploču prije nego što do toga dođe.

- Postavljanje prednje ploče:

Dobro držite ploču kako vam ne bi ispala pa je postavite na pričvrtnu pločicu i provjerite je li dobro zabravljena.

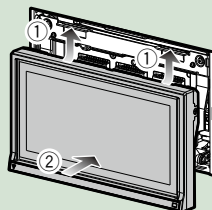

## DNX5250BT

- 1** Povucite tipku za oslobađanje prema gore kako biste odvojili dio prednje ploče. Zatim odvojite ploču kao što je prikazano na donjim grafičkim prikazima.

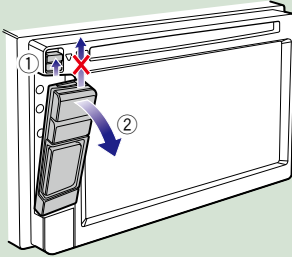

- **Postavljanje prednje ploče:** Dobro držite ploču kako vam ne bi ispala pa je postavite na pričvršnu pločicu i provjerite je li dobro zabravljena.

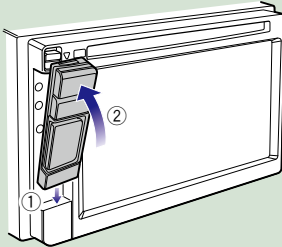

### NAPOMENA

- Kada odvajate dio od prednje ploče, odvojite ga prema naprijed kao što je prikazano na gornjem dijagramu. Ako se odvoji prema gore, prednja će se ploča razbiti.
- Kako ne bi došlo do oštećenja, nemojte dodirivati priključke uređaja i ukrasne ploče prstima.
- Ako se priključci uređaja ili ukrasne ploče zaprljaju, obrišite ih mekom i suhom krpom.

## DNX525DAB

- 1** Povucite tipku za oslobađanje udesno kako biste odvojili dio prednje ploče.

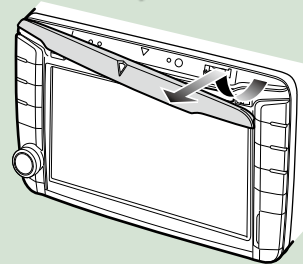
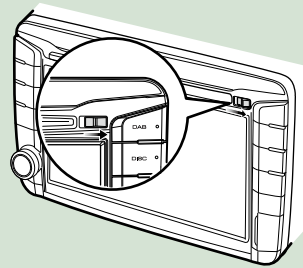

- **Postavljanje prednje ploče:** Dobro držite ploču kako vam ne bi ispala pa je postavite na pričvršnu pločicu i provjerite je li dobro zabravljena.

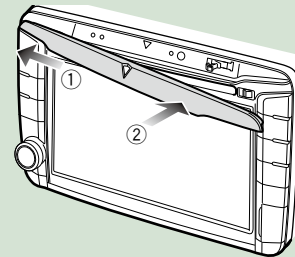

## Rad na zaslonu glavnog izbornika

Većinom funkcija može se upravljati iz zaslona glavnog izbornika.

### 1 Dodirnite [Menu] u bilo kojem zaslonu.



#### NAPOMENA

- Ako se [Menu] ne prikazuje tijekom reprodukcije video zapisa/slike, pritisnite gumb <MENU>.

[\(str.6\)](#)

Prikazuje se zaslon glavnog izbornika.

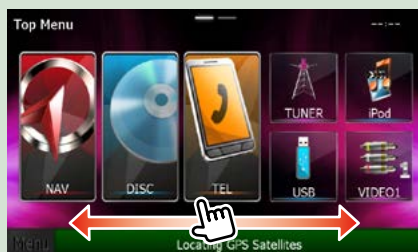

#### NAPOMENA

- Zaslon glavnog izbornika može se promijeniti brzim listanjem ulijevo ili udesno.

### ● Korisničko podešavanje zaslona glavnog izbornika





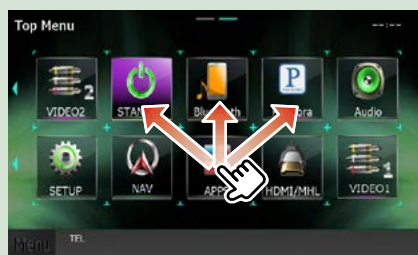

Položaj ikona izvora možete urediti prema vlastitoj želji.

1. Dodirnite i držite ikonu koju želite premjestiti radi prijelaza u način rada za prilagodbu.
2. Otvucite je na željeno mjesto.

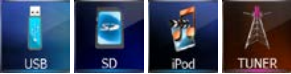
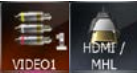
### Zaslon načina rada za prilagodbu



Iz ovog zaslona možete upravljati sljedećim funkcijama.

Funkcija	Ikona	Rad
Promjena audio izvora	 USB SD iPod TUNER itd.	Dodirnite ikonu željenog izvora.
Promjena izvora videosignala	 VIDEO1 HDMI / MHL itd.	Dodirnite ikonu željenog izvora videosignala.
Promjena aplikacije instalirane na iPhoneu/ iPodu ili Androidu.	 aha	Dodirnite ikonu željene aplikacije.
Promijenite izvor aplikacije	 APPS	Dodirnite ikonu željenog izvora aplikacije.
Uđite u način rada za podešavanje postavki	 SETUP Audio itd.	Dodirnite ikonu željene funkcije podešavanja postavki.
Prikaz navigacijskog zaslona	 NAV ili 0.1 mi Wasserwerkstrasse	Dodirnite [NAV] ili podatke o navigaciji.
Isključivanje svih audio funkcija	 STANDBY	Dodirnite [STANDBY].



## Uobičajene funkcije

Predstavlja uobičajene funkcije.

### Općenito

Ovo su neke funkcije kojima se može upravljati iz većine zaslona.



#### [Menu] (Upravljanje zaslonom)

Povratak na zaslon glavnog izbornika. Pritiskom od najmanje 1 sekunde prikazuje se upravljački zaslon. (Čak i za vrijeme prikazivanja slike, dodiranjem koji traje duže od 1 sekunde prikazat će se zaslon za upravljanje zaslonom.)

#### ← (POVRATAK)

Povratak na prethodni zaslon.

#### ← (tipka uobičajenog izbornika)

Dodirnite za prikaz uobičajenog izbornika. Sadržaj izbornika je sljedeći.

- : Prikazuje zaslon izbornika SETUP.
- : Prikazuje zaslon izbornika za upravljanje zvukom.
- : Prikazuje zaslon za upravljanje trenutno odabranim izvorom. Ikona značajke je različita, ovisno o izvoru.
- : Zatvara izbornik.

## Zaslon s popisom

To su neke uobičajene funkcijske tipke s popisa na zaslonu za većinu izvora.



#### ← (listanje)

Pomiče prikazani tekst.

#### All > itd.

Tu se prikazuju dodirne tipke s različitim funkcijama. Prikazane tipke su različite, ovisno o trenutno odabranom audio izvoru, statusu itd. Primjere funkcija svake tipke potražite u donjoj tablici.

Tipka	Funkcija
	Prikazuje popis sve glazbe niže hijerarhije.
	Pomiče se na višu hijerarhiju.
	Prikazuje mapu trenutno odabrane kategorije.
	Prikazuje popis glazbe/slika/video zapisa.

## Pomicanje naglim pokretom

Popis na zaslonu možete pomicati brzim pokretima po zaslonu prema gore/prema dolje ili desno/lijevo.



## Funkcija navigacije

Za pojediniosti o funkciji navigacije pogledajte uputu za uporabu navigacije.

### Prikaz navigacijskog zaslona

- 1 Pritisnite gumb <NAV>.

**DNX7250DAB**

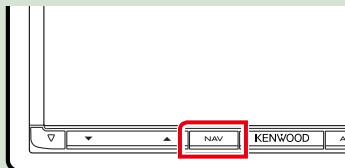

**DNX525DAB**

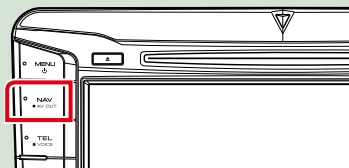

**DNX5250BT**

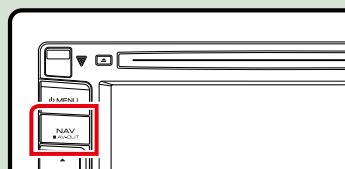

**DNX4250DAB/ DNX4250BT**

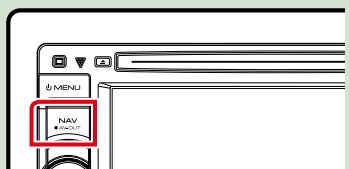

Prikazuje se navigacijski zaslom.

### Upravljanje zvukom iz navigacijskog zaslona



Audio izvorima možete upravljati dok se prikazuje navigacijski zaslom.

Isto tako, podatke o navigaciji možete pregledavati dok se prikazuje zaslom za podešavanje izvora.

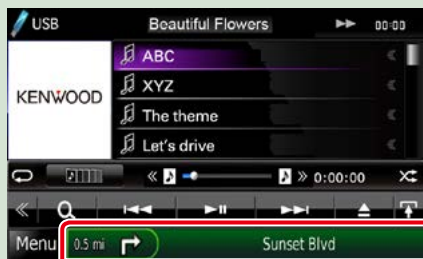
- 1 Dodirnite traku s podacima.



Prikazat će se navigacijski zaslom s audio podacima.

**2** Dodirnite [  ] ili [  ] u navigacijskom zaslonu.



Ako dodirnete ovo područje prikazat će se audio zaslon.

 : Prikazuje tipke za navigaciju i upravljanje trenutno odabranim izvorom.



 : Prikazuje navigaciju i trenutno odabrani zaslon za reprodukciju video zapisa/slika.



**NAPOMENA**

- Prikaz zaslona mijenja se između prikaza zaslona za reprodukciju i zaslona kamere svaki put kad se dodirne područje za prikaz.
- Ako dodirnete ikonu izvora na dnu zaslona, prikazat će se audio zaslon preko cijelog zaslona.

● **Povratak u prikaz navigacijskog zaslona preko cijelog zaslona:**

Dodirnite [  ].

**NAPOMENA**

- Za pojedinosti o upravljačkim tipkama pogledajte upute u svakom poglavlju.

# Upotreba DVD/Video CD (VCD) diska

## Osnove rada za DVD/VCD

Većinom funkcija može se upravljati iz zaslona za podešavanje izvora i zaslona za reprodukciju.

### NAPOMENA

- Postavite prekidač za odabir načina rada na daljinskom upravljaču u položaj DVD prije početka rada, pogledajte [Promjena načina rada \(str.113\)](#).
- Snimka dolje navedenog zaslona je za DVD. Može biti različita od one za VCD.



### 1 Prikaz podataka

Prikazuje sljedeće informacije.

- **Naslov #, Poglavlje #:** Prikaz naslova DVD-a i broja poglavlja
- **Zapis #/Scena #:** Prikaz VCD zapisa ili broja scene  
Scena # prikazuje se dok je uključeno upravljanje reprodukcijom (PBC).
- **▶, ▶▶, ▶▶▶, ■, itd.:** Prikaz trenutno odabranog načina reprodukcije  
Značenja svake od ikona su sljedeća: ▶ (reprodukcija), ▶▶ (brzo premotavanje prema naprijed), ◀◀ (brzo premotavanje unazad), ▶▶| (uzlazno traženje), |◀◀ (silazno traženje), ■ (zaustavljanje), **R** (nastavak od točke zaustavljanja), || (pauziranje), |▶ (spora reprodukcija), ◀| (spora reprodukcija unazad).

Dodirnite ovo područje za prikaz naziva diska s naljepnice.

### 2 Višefunkcijska tipka

Dodirnite za prijelaz na višefunkcijski izbornik. Za pojedinosti o izborniku pogledajte [Višefunkcijski izbornik \(str.30\)](#).

### 3 Višefunkcijski izbornik







Korištenjem tipki na tom području može se upravljati različitim funkcijama. Za pojedinosti o tipkama pogledajte [Višefunkcijski izbornik \(str.30\)](#).

### 4 Tipka za promjenu načina upravljanja

Nedostupno za izvor DVD/VCD.

## 5 Izbornik podfunkcije

Korištenjem tipki na tom području može se upravljati sljedećim funkcijama.

- **Ponavlja trenutno odabran sadržaj:** Dodirnite []. Svaki put kad dodirnete ovu tipku, način rada s ponavljanjem mijenja se na sljedeći način;  
DVD: "title repeat" [, "chapter repeat" [, "function off"  
VCD (PBC uključeno): Ne ponavlja  
VCD (PBC isključeno): "track repeat" [, "function off"
- **Skriva sve tipke:** Dodirnite [].
- **Brzo premotavanje prema naprijed ili unazad:** Dodirnite [] ili []. Prilikom svakog dodirivanja tipke brzina se mijenja; standardno, 2 puta, 3 puta.
- **Potvrđuje vrijeme reprodukcije:** Pogledajte ###:##.  
DVD: Možete promijeniti prikaz vremena između prikaza vremena reprodukcije naslova, vremena reprodukcije poglavlja i preostalog vremena naslova. Prilikom svakog dodirivanja tipke prikaz se mijenja između "T #:##:##" (prikaz vremena reprodukcije naslova), "C #:##:##" (prikaz vremena reprodukcije poglavlja) i "R #:##:##" (prikaz preostalog vremena naslova). Uz prikaz vremena, pojavljuje se traka s oznakom trenutne lokacije.  
VCD (PBC isključeno): Možete i potvrditi preostalo vrijeme diska dodirivanjem prikaza vremena. Prilikom svakog dodirivanja prikaz se mijenja između "P #:##:##" (prikaz vremena reprodukcije) i "R #:##:##" (preostalo vrijeme diska).
- **Potvrđuje trenutnu lokaciju:** Pogledajte traku na sredini (samo DVD). Traka se ne pojavljuje ako je prikazano vrijeme ono koje je preostalo.

## 6 Područje traženja

Dodirnite za traženje sljedećeg/prethodnog sadržaja.

Pomicanje od sredine zaslona ulijevo ili udesno dovodi do brzog kretanja naprijed ili unazad. Prilikom svakog dodirivanja tog područja brzina se mijenja; standardno, 2 puta, 3 puta. Za prekid brzog premotavanja unaprijed ili unazad dodirnite sredinu zaslona.

## 7 Područje prikaza izbornika

Ovo područje različito funkcionira, ovisno o trenutnom statusu.

- **Tijekom reprodukcije DVD-a:** Prikaz DVD izbornika. Dok je prikazan izbornik, prikazuje zaslon za podešavanje označavanja.
- **Tijekom reprodukcije VCD-a:** Prikazuje zaslon za kontrolu zuma ([str.32](#)).

## 8 Područje prikaza tipke

Dodirnite za prikaz posljednjeg upravljačkog zaslona.

### NAPOMENA

- Ako upotrebljavate daljinski upravljač, možete preskočiti izravno na željenu sliku unosom broja poglavlja, broja scene, vremena reprodukcije, itd ([str.113](#)).

## Višefunkcijski izbornik

### DVD



### VCD



Funkcije svake od tipki su sljedeće.

[<<<] [>>>]

Traži prethodni/sljedeći sadržaj.

[▶ II]

Reprodukcija ili stanka.

[◀ I] ili [I ▶] (samo DVD)

Reproducira sporo prema naprijed ili unazad.

[■]

Zaustavlja reprodukciju. Kada se dodirne dvaput, reprodukcija diska počinje od početka kada ju idući put pokrenete.

[PBC] (samo VCD)

Uključite ili isključite upravljanje reprodukcijom (PBC).

[ SETUP]

Dodirnite za prikaz zaslona izbornika SETUP. Pogledajte [Podešavanje postavki \(str.86\)](#).

[ AUDIO]

Dodirnite za prikaz zaslona za upravljanje zvukom. Pogledajte [Upravljanje zvukom \(str.100\)](#).

[REAR ]

Dodirnite za isključivanje zvuka na stražnjem zvučniku.

## Rad u izborniku DVD diska

Neke stavke možete podesiti u izborniku diska DVD-VIDEO.

- 1 Tijekom reprodukcije dodirnite područje prikazano na ilustraciji.



Prikazuje se zaslon upravljačkog izbornika.

- 2 Provedite željenu radnju na sljedeći način.



### Prikazuje glavni izbornik

Dodirnite [Top].\*

### Prikazuje izbornik

Dodirnite [Menu].\*

### Prikazuje prethodni izbornik

Dodirnite [Return].\*

### Unosi odabranu stavku

Dodirnite [Enter].

### Omogućuje direktan rad

Dodirnite [Highlight] za ulazak u način rada za upravljanje označavanjem ([str.31](#)).

### Pomicanje kursora

Dodirnite [▲], [▼], [◀], [▶].

\* Ove tipke možda neće biti djelatne, ovisno o disku.

## Upravljanje označavanjem

Označavanje vam omogućuje upravljanje DVD izbornikom izravnim dodirivanjem tipke na zaslonu.

- 1 Dodirnite [Highlight] u zaslonu upravljačkog izbornika.
- 2 Dodirnite željenu stavku na zaslonu.



### NAPOMENA

- Označavanje se automatski briše ako njime neprekidno ne rukujete.



## Postavka načina rada za reprodukciju DVD-a

Možete odabrati način rada za reprodukciju DVD-a.

### 1 Dodirnite [Next] u zaslonu upravljačkog izbornika.



Prikazuje se zaslon upravljačkog izbornika 2.

### 2 Dodirnite tipku koja odgovara stavci čiju postavku želite podesiti.



#### Mijenja jezik titlova

Dodirnite [Subtitle]. Svaki put kad dodirnete ovu tipku mijenja se jezik.

#### Mijenja audio jezik

Dodirnite [Audio]. Svaki put kad dodirnete ovu tipku mijenja se jezik.

#### Upravlja omjerom zuma

Dodirnite [Zoom]. Za pojediniosti pogledajte [korak 2 pod Upravljanje zumiranjem za DVD i VCD \(str.32\)](#).

#### Mijenja kut slike

Dodirnite [Angle]. Svaki put kad dodirnete ovu tipku mijenja se kut slike.

#### Izlazak iz upravljačkog izbornika

Dodirnite [Exit].

#### Prikazuje zaslon upravljačkog izbornika 1

Dodirnite [Previous].

## Upravljanje zumiranjem za DVD i VCD

Možete povećati reprodukciji zaslon za DVD i VCD.

### 1 Za VCD, tijekom reprodukcije dodirnite područje prikazano na ilustraciji.



Prikazuje se zaslon kontrole zuma.

#### NAPOMENA

- Za DVD pogledajte [Postavka načina rada za reprodukciju DVD-a \(str.32\)](#) za prikaz zaslona za kontrolu zuma.

### 2 Provedite željenu radnju na sljedeći način.



#### Mijenja omjer zuma

Dodirnite [Zoom].

Za DVD, mijenja omjer zuma u 4 razine; Isključeno, 2 puta, 3 puta, 4 puta.

Za VCD, mijenja omjer zuma u 2 razine; Isključeno, 2 puta.

#### Pomiče zaslon

Dodirnite [▲], [▼], [◀] ili [▶] za pomicanje zaslona u smjeru dodirivanja.

#### Izlazak iz upravljačkog izbornika

Dodirnite [Exit].

### **Prikazuje prethodni izbornik\***

Dodirnite [Return].

**\* Ova funkcija možda neće biti djelatna, ovisno o disku.**

#### **NAPOMENA**

- Ne možete dodirivati tipke izbornika izravno na zaslonu tijekom zumiranja.

## DVD postavke

Možete podesiti funkcije za reprodukciju DVD-a.

### NAPOMENA

- Svaka radnja u ovom dijelu može se pokrenuti iz zaslona glavnog izbornika. Za pojedinih pogledajte [Rad na zaslonu glavnog izbornika \(str.22\)](#).
- Neke stavke mogu se podešavati samo u stanju čekanja.

### 1 Dodirnite [◀] u upravljačkom zaslonu.

Prikazuje se višefunkcijski izbornik.

### 2 Dodirnite [SETUP].

Prikazuje se zaslon izbornika SETUP.

### 3 Dodirnite [Source].

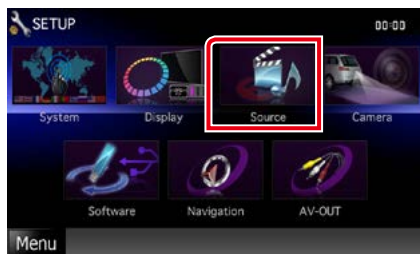

Prikazuje se zaslon izbornika SETUP za podešavanje izvora.

### 4 Dodirnite [DVD SETUP] na popisu.

Prikazuje se zaslon DVD SETUP.

### 5 Svaku stavku podesite na sljedeći način.



#### Menu/Subtitle/Audio Language\*

Pogledajte [Postavke jezika \(str.35\)](#).

#### Dynamic Range Control\*

Odabir dinamičkog raspona.

Wide: Dinamički raspon je širok.

Normal: Dinamički raspon je normalan.

Dialog (zadano): Glasnoća zvuka je veća nego u drugim načinima. Funkcija ima učinak samo ako koristite Dolby Digital softver.

#### Angle Mark

Podešavanje prikaza oznake kuta.

ON (zadano): Oznaka kuta se prikazuje.

OFF: Oznaka kuta se ne prikazuje.

#### Screen Ratio\*

Podešava način prikaza na zaslonu.

16:9 (zadano): Prikaz široke slike.

4:3 LB: Prikaz široke slike u "Letter Box" formatu (s crnim prugama na vrhu i dnu zaslona).

4:3 PS: Prikaz široke slike u "Pan & Scan" formatu (slika je odrezana s lijeve i desne strane).

#### Parental Level\*

Pogledajte [Razina roditeljske zaštite \(str.36\)](#).

#### DISC SETUP

Pogledajte [Postavke diska \(str.36\)](#).

## Stream Information

Prikaz podataka o trenutnom izvoru.

Prikazuje se prijenos podataka (Dolby Digital, Linear PCM, MPEG, WMA ili AAC).

\* Ove stavke su onemogućene nakon umetanja DVD-a.

## Postavke jezika

Ova postavka je za jezike koji se koriste za izbornik, titlove i glasovne poruke. Ne možete ih podešavati tijekom reprodukcije DVD-a.

**1** Dodirnite [SET] za željenu stavku; [Menu Language], [Subtitle Language], [Audio Language].

Prikazuje se zaslon za podešavanje jezika.

**2** Unesite kod željenog jezika i dodirnite [Enter].



Više o jezičnom kodu potražite u [DVD jezični kodovi \(str.127\)](#).

Postavlja uneseni jezik i vraća vas u izbornik DVD SETUP.

### NAPOMENA

- Za poništavanje postavki i povratak u prethodni zaslon dodirnite [Cancel].
- Za brisanje unesenog koda dodirnite [Clear].
- Za postavljanje izvornog jezika DVD-a kao audio jezika, dodirnite [Original].

## Razina roditeljske zaštite

Postavljanje razine roditeljske zaštite. Ovu stavku ne možete podešavati tijekom reprodukcije DVD-a.

### 1 Dodirnite [SET] za [Parental Level].

Prikazuje se zaslon za unos roditeljske lozinke.

### 2 Unesite kod roditeljske zaštite i dodirnite [Enter].

Prikazuje se zaslon razine roditeljske zaštite.

#### NAPOMENA

- Roditeljski kod tvornički je postavljen na "0000".
- Za poništavanje postavki i povratak u prethodni zaslon dodirnite [Cancel].
- Za brisanje unesenog koda dodirnite [Clear].
- Trenutna razina roditeljske zaštite prikazuje se kao [Level#].

### 3 Dodirnite [◀] ili [▶] za odabir razine roditeljske zaštite.



#### NAPOMENA

- Ako disk ima višu roditeljsku zaštitu, potrebno je unijeti brojevi kod.
- Razina roditeljske zaštite ovisi o umetnutom disku.
- Ako disk nema roditeljsku zaštitu, može ga gledati bilo tko, čak i ako ste postavili roditeljsku zaštitu.

## Postavke diska

Podešavanje postavki pri uporabi kompaktnih diskova.

### 1 Dodirnite [SET] za [DISC SETUP].

Prikazuje se zaslon DISC SETUP.

### 2 Odaberite opciju na sljedeći način.



#### CD Read

Podešava radnje uređaja prilikom reprodukcije CD-a.

- 1 (zadano): Automatsko prepoznavanje i reprodukcija diska s audio datotekama, DVD-a ili glazbenog CD-a.
- 2: Obavezna reprodukcija CD-a kao glazbenog CD-a. Odaberite [2] ako želite reproducirati glazbeni CD posebnog formata ili ako ne možete reproducirati disk u položaju [1].

#### On Screen DVD

Postavlja prikaz na zaslonu.

**Auto:** Prilikom ažuriranja informacije se prikazuju na 5 sekundi.

**OFF (zadano):** Informacije se ne prikazuju.

#### NAPOMENA

- [CD Read] nije dostupno dok se disk nalazi u uređaju.
- Nije moguće reproducirati audio datoteku/VCD disk u položaju [2]. Također, neki glazbeni CD-ovi možda se neće moći reproducirati u položaju [2].



# Rad funkcije CD/Audio i vizualnih datoteka/iPod/Aplikacija

## Osnove rada funkcije glazba/video/slike

Većinom funkcija može se upravljati iz zaslona za podešavanje izvora i zaslona za reprodukciju.

### NAPOMENA

- Postavite prekidač za odabir načina rada na daljinskom upravljaču u položaj AUD prije početka rada, pogledajte [Promjena načina rada \(str.113\)](#).
- Ako želite Android uređaj povezati s ovim uređajem, bit će vam potreban kabel (prodaje se zasebno) i profil koji podržava Android uređaj za:
  - slušanje glazbe i pregled videozapisa APPS izvora
    - MHL uređaj
    - KCA-MH100
    - Profil za Bluetooth: SPP
  - Slušanje glazbe APPS izvora
    - Profil za Bluetooth: A2DP
    - Profil za Bluetooth: SPP
  - Slušanje glazbe iz Bluetooth audio izvora
    - Profil za Bluetooth: A2DP
    - Profil za Bluetooth: AVRCP
- Ako želite iPod/iPhone uređaj povezati s ovim uređajem, bit će vam potreban kabel, adapter (oba se prodaju se zasebno) i profil koji podržava iPod/iPhone uređaj za:
  - slušanje glazbe i pregled videozapisa s uređaja s Lightning priključkom
    - Digitalni AV adapter Lightning
    - KCA-HD100
    - Lightning na USB kabel (dodatna oprema za iPod/iPhone)
    - Profil za Bluetooth: SPP
  - Slušanje glazbe s uređaja s Lightning priključkom
    - Lightning na USB kabel (dodatna oprema za iPod/iPhone)
  - Slušanje glazbe i pregled videozapisa s uređaja s 30-polnim priključkom (1)
    - Appleov 30-polni digitalni AV adapter
    - KCA-HD100
    - KCA-IP102
    - Profil za Bluetooth: SPP
  - Slušanje glazbe i pregled videozapisa s uređaja s 30-polnim priključkom (2)
    - KCA-IP202
  - Slušanje glazbe s uređaja s 30-polnim priključkom
    - KCA-IP102
  - Slušanje glazbe preko Bluetootha
    - Profil za Bluetooth: A2DP
    - Profil za Bluetooth: SPP

Prilikom povezivanja s digitalnim AV adapterom Lightning ili Appleovim 30-polnim AV adapterom, nekim aplikacijama moći će se upravljati iz ovog uređaja. Ovisi o aplikaciji koje će funkcije biti dostupne za rad.
- Ne ostavljajte kabel ili adapter druge marke ili proizvođača u automobilu. To može dovesti do neispravnog rada zbog zagrijavanja.
- Za usklađivanje sa spojenim iPod/iPhone ili Android uređajem treba provesti neka podešavanja. Pogledajte [Podešavanje veze za iPod/iPhone \(str.60\)](#) i [Podešavanje aplikacijske veze \(str.62\)](#).

Za rad svakog izvora pogledajte poglavlja koja slijede.

- **Glazbeni CD** ([str.39](#))
- **Kompaktni disk** ([str.39](#))
- **USB uređaj** ([str.41](#))

- SD kartica ([str.41](#))
- iPod ([str.41](#))
- Aha ([str.51](#))
- AUPEO! ([str.54](#))
- Aplikacije ([str.56](#))

## Glazbeni CD i kompaktni disk

### NAPOMENA

- U ovom priručniku, naziv "Glazbeni CD" odnosi se općenito na CD-ove koji sadrže glazbene zapise. Naziv "Kompaktni disk" odnosi se na CD/DVD diskove koji sadrže audio, video ili slikovne datoteke.
- Snimka dolje navedenog zaslona je za CD. Može biti različita od one za kompaktne diskove.



### 1 Prikaz podataka

Prikazuje sljedeće informacije.

- **Zapis #:** Svaki put kad dodirnete ovo područje, prikaz se mijenja između trenutno odabranog broja zapisa, teksta, itd.
- **▶, ▶▶, ▶▶▶, ■, itd.:** Prikaz trenutno odabranog načina reprodukcije  
Značenja svake od ikona su sljedeća: ▶ (reprodukcija), ▶▶ (brzo premotavanje prema naprijed), ◀◀ (brzo premotavanje prema nazad), ▶▶▶ (uzlazno traženje), ◀◀ (silazno traženje), ■ (nastavljanje), R (nastavak od točke zaustavljanja), || (pauziranje).

### 2 Područje prikaza video zapisa/područje prebacivanja načina upravljanja

Dodirnite za prebacivanje između zaslona Jednostavnog upravljanja i Upravljanja preko popisa.

### 3 Višefunkcijska tipka

Dodirnite za prijelaz na višefunkcijski izbornik. Za pojedinosti o izborniku pogledajte [Višefunkcijski izbornik \(str.43\)](#).

### 4 Višefunkcijski izbornik

Korištenjem tipki na tom području može se upravljati različitim funkcijama. Više pojedinosti o izborniku potražite u [Višefunkcijski izbornik \(str.43\)](#).

### 5 Tipka podfunkcije

Dodirnite zaslon "Izbornik za podfunkcije" (7 u ovoj tablici).



## 6 Informacije o zapisu

Prikazuje informacije o zapisu koji se trenutno reproducira.

Za glazbeni CD i kompaktni disk možete promijeniti prikaz između informacija o zapisu i popisa mape koja se trenutno reproducira dodirivanjem tipke za promjenu popisa (8 u ovoj tablici).

Ali poruka "No Information" prikazuje se samo za glazbeni CD.

## 7 Izbornik podfunkcije

Korištenjem tipki na tom području može se upravljati različitim funkcijama. Za detalje o tipkama pogledajte [Izbornik podfunkcije \(str.44\)](#).

## 8 Tipka za promjenu popisa

Dodirnite za prebacivanje između prikaza popisa pjesama i CD-TEXT prikaza (CD)/ID3 informacija o oznakama (samo kompaktni diskovi).



## 9 Područje traženja datoteke (samo kompaktni diskovi)

Dodirnite za traženje prethodne/sljedeće datoteke.

Pomicanje od sredine zaslona ulijevo ili udesno dovodi do brzog kretanja naprijed ili unazad. Prilikom svakog dodirivanja tog područja brzina se mijenja; standardno, 2 puta, 3 puta. Za prekid brzog premotavanja unaprijed ili unazad dodirnite sredinu zaslona.

## 10 Područje prikaza izbornika (samo kompaktni diskovi)

Dodirnite za prikaz disk medija. Za detalje pogledajte [Upravljanje filmom \(str.50\)](#).

## 11 Područje prikaza tipke (samo kompaktni diskovi)

Dodirnite za prikaz posljednjeg upravljačkog zaslona.

## USB uređaj, SD kartica i iPod

### NAPOMENA

- SD kartica namijenjena je samo za DNX7250DAB, DNX5250BT i DNX525DAB.
- Snimka dolje navedenog zaslona je za USB uređaj. Može biti različita od one za uređaj iPod.



### 1 Prikaz podataka

Prikazuje sljedeće informacije.

- **Naziv trenutno odabrane datoteke:** Svaki put kad dodirnete ovo područje mijenja se prikaz na zaslonu između broja datoteke/broja mape i naziva datoteke.
- **▶, ▶▶, itd.:** Prikaz trenutno odabranog načina reprodukcije  
Značenja svake od ikona su sljedeća; ▶ (reprodukcija, traženje), || (pauziranje), ▶▶ (uzlazno ručno traženje), ◀◀ (silazno ručno traženje).

### 2 Područje za prebacivanje između ilustracije/upravljanja

Prikazuje slikovne podatke, ako su dostupni, iz trenutno odabrane datoteke. Kad slika nije dostupna, prikazuje se "No Photo".

Dodirnite za prebacivanje između zaslona Jednostavnog upravljanja i Upravljanja preko popisa.

### 3 Višefunkcijska tipka

Dodirnite za prijelaz na višefunkcijski izbornik. Za pojedinosti o izborniku pogledajte [Višefunkcijski izbornik \(str.43\)](#).

### 4 Višefunkcijski izbornik

Korištenjem tipki na tom području može se upravljati različitim funkcijama. Za pojedinosti o tipkama pogledajte [Višefunkcijski izbornik \(str.43\)](#).

### 5 Tipka podfunkcije

Dodirnite zaslon "Izbornik za podfunkcije" (7 u ovoj tablici).

### 6 Popis sadržaja

Prikazuje popis i sadržaj. Sadržaj popisa može biti drugačiji, ovisno o statusu reprodukcije i izvoru. Kada odaberete izvor videosignala na uređaju koji je povezan preko priključka Lightning, izvor se automatski prebacuje na Aplikacije ([str.56](#)).

### 7 Izbornik podfunkcije

Korištenjem tipki na tom području može se upravljati različitim funkcijama. Više pojedinosti o tipkama potražite u [Izbornik podfunkcije \(str.44\)](#).

### 8 Tipka za promjenu popisa

Dodirnite za prijelaz između popisa i podataka o trenutno odabranoj datoteci.

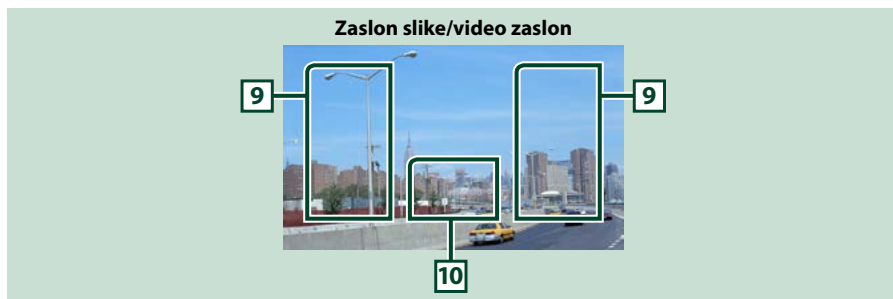

### **9 Područje za traženje datoteka (samo slikovna/video datoteka)**

- Dodirnite za traženje sljedeće/prethodne datoteke.
- Dodirivanjem svakog područja tijekom dijaprojeksijske u načinu rada preko USB-a i sa SD karticom, traži se sljedeća/prethodna glazbena datoteka.
- Pomicanje od sredine zaslona ulijevo ili udesno dovodi do brzog kretanja naprijed ili unazad. Za prekid brzog kretanja unazad/naprijed dodirnite sredinu zaslona. Ova funkcija nije dostupna ako nema glazbene datoteke u trenutno odabranoj mapi.

### **10 Područje prikaza tipki (samo slikovne/video datoteke)**

Dodirnite za prikaz posljednjeg upravljačkog zaslona.

## Višefunkcijski izbornik

### Glazbeni CD



### Kompaktni disk



### iPod



### USB uređaj i SD kartica



Korištenjem tipki na tom području može se upravljati sljedećim funkcijama.

#### [ ] (samo disk, iPod, USB uređaj i SD kartica)

Traži zapis/datoteku. Za pojedinosti o funkciji traženja pogledajte [Funkcija pretraživanja \(str.45\)](#).

#### [ ] [ ]

Traži prethodni/sljedeći zapis/datoteku.

#### [ ] [ ] / [ ]

Reprodukcija ili stanka.

#### [ ] (samo glazbeni CD i kompaktni disk)

Zaustavlja reprodukciju.

#### [ ] (samo iPod, USB uređaj i SD kartica)

Dodirnite za odspajanje uređaja. Za pojedinosti pogledajte [Kako reproducirati s medija \(str.17\)](#).

#### [ ] [ ] (samo kompaktni disk, USB uređaj i SD kartica)

Traži prethodnu/sljedeću mapu.

#### [ ] (samo slikovne datoteke s USB uređaja i SD kartice)

Tijekom reprodukcije slike prebacuje na prikaz slike.

#### [ ] **SETUP**

Dodirnite za prikaz zaslona izbornika SETUP. Pogledajte [Podešavanje postavki \(str.86\)](#).

#### [ ] **AUDIO**

Dodirnite za prikaz zaslona za upravljanje zvukom. Pogledajte [Upravljanje zvukom \(str.100\)](#).

#### [ **REAR** ]

Dodirnite za isključivanje zvuka na stražnjem zvučniku.

## Izbornik podfunkcije

### Glazbeni CD



### iPod



### Kompaktni disk



### USB uređaj i SD kartica



Korištenjem tipki na tom području može se upravljati sljedećim funkcijama.



Ponovno reproducira trenutno odabrani zapis/mapu. Svaki put kad dodirnete ovu tipku, način rada s ponavljanjem mijenja se na sljedeći način;

CD: "track repeat" "repeat off"

iPod: "ponavljanje skladbe" "ponavljanje svih skladbi" "isključeno ponavljanje"

Kompaktni disk, USB uređaj: "ponavljanje datoteke" "ponavljanje mape" "isključeno ponavljanje"

### (samo USB uređaj, iPod i SD kartica)

Traži zapis iz popisa ilustracija albuma. Za pojedinosti o funkciji traženja pogledajte [Traženje prema ilustraciji albuma \(str.48\)](#).

### (samo tijekom reprodukcije video datoteke)

Skriva sve tipke.

### (samo glazbeni CD-ovi i kompaktni diskovi)

Brzo premotavanje prema naprijed ili unazad.

### (samo USB uređaj, iPod i SD kartica)

Reproducira prethodni ili sljedeći album iz [Popis favorita \(str.49\)](#).

### #:##:## ili ##:##

Potvrđuje vrijeme reprodukcije.

Tijekom reprodukcije glazbenog CD-a možete i potvrditi preostalo vrijeme dodirivanjem prikaza vremena.

Prilikom svakog dodirivanja prikaz se mijenja između "P #:##" (prikaz vremena reprodukcije zapisa) i "R #:##" (preostalo vrijeme diska).



Nasumično reproducira sve zapise u trenutno odabranoj mapi/disku ili s trenutno odabranog popisa reprodukcije na spojenom iPod-u.

Svaki put kad dodirnete ovu tipku, način rada s nasumičnim reproduciranjem mijenja se na sljedeći način;

CD: "track random" "random off"

Kompaktni diskovi, USB uređaj, SD kartica: "file random" "random off"

iPod: "track random" "album random" "random off"

### Traka stanja u središtu (samo USB uređaj, iPod i SD kartica)

Potvrđuje trenutnu lokaciju.

Tijekom reprodukcije s USB uređaja, iPod-a i SD kartice, možete povući krug ulijevo ili udesno za promjenu pozicije reprodukcije.

## Funkcija pretraživanja

Možete pretraživati glazbu, video datoteke ili slikovne datoteke korištenjem sljedećih funkcija.

### NAPOMENA

- Ako upotrebljavate daljinski upravljač, možete preskočiti izravno na željenu skladnu/datoteku unosom broja skladbe/mape/datoteke, vremena reprodukcije, itd. Pojediniosti potražite u dijelu [Izravni način pretraživanja \(str.113\)](#).

## Pretraživanje po popisu

Možete pretraživati zapise, mape i datoteke prema hijerarhiji.

### 1 Dodirnite područje prikazano na ilustraciji.



Prikazuje se upravljački zaslon popisa.

### 2 Dodirnite željeni zapis/mapu.

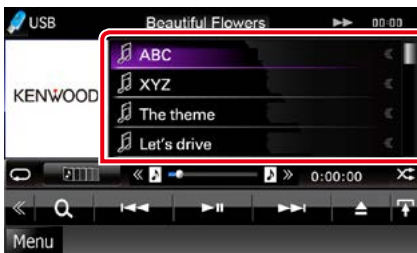

Započinje reprodukcija.

### NAPOMENA

- Za kompaktne diskove možete se prebaciti s popisa datoteke na popis mape dodirivanjem [Q].
- Za kompaktne diskove prikaz popisa tijekom nasumične reprodukcije i zaustavljanja nije moguć.

## Druga pretraživanja

Kada želite suziti popis postoje i drugi načini pretraživanja.

Ova funkcija nije dostupna dok je odabrani izvor glazbeni CD.

### 1 Dodirnite [Q] u upravljačkom zaslonu.

Prikazuje se zaslon vrste pretraživanja.

### 2 Dodirnite željeni način pretraživanja.

USB uređaj i SD kartica

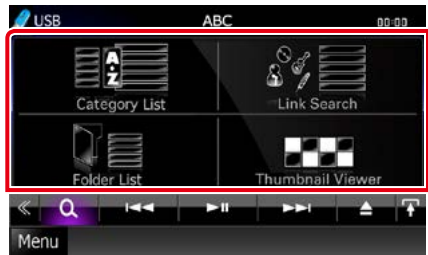

iPod

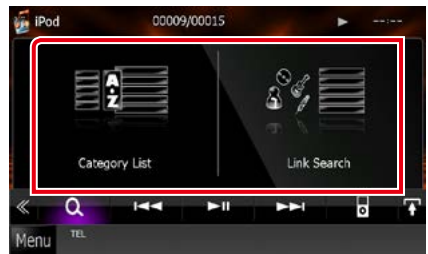

Prikazuje se popis sortiran na odabran način.

Za svaku funkciju pogledajte poglavlja koja slijede.

- [Category List]: Datoteku možete tražiti odabirom kategorije [\(str.46\)](#).
- [Link Search]: Možete tražiti datoteku istog izvođača/albuma/vrste glazbe/ kompozitora kao za trenutno odabrani zapis [\(str.46\)](#).
- [Folder List]: Možete tražiti datoteku prema hijerarhiji [\(str.47\)](#).
- [Thumbnail Viewer]: Možete tražiti slikovnu datoteku [\(str.47\)](#).

### NAPOMENA

- Za kompaktne diskove možete izravno prikazati popis mape dodirivanjem [Q].

### Pretraživanje kategorija (samo USB uređaj, iPod i SD kartica)

- 1 Dodirnite željenu kategoriju na lijevoj strani zaslona.



- 2 Popis se sortira prema željenoj kategoriji.

- 3 Dodirnite željenu stavku. Započinite reprodukciju.

#### NAPOMENA

- Za sužavanje pretrage možete odabrati slovo s abecednog popisa na sredini zaslona.
- Za rad u zaslonu popisa pogledajte [Uobičajene funkcije \(str.24\)](#).

### Pretraživanje poveznica (samo USB uređaj, iPod i SD kartica)

- 1 Dodirnite željenu stavku na lijevoj strani zaslona. Možete odabrati izvođača, album, vrstu glazbe ili kompozitora.



Prikazuje se popis koji odgovara vašem odabiru.

#### NAPOMENA

- Popis je sortiran onako kako ste vi odabrali.
- **Artist:** Prikazuje popis albuma izvođača.
- **Album:** Prikazuje sve pjesme dotičnog albuma.
- **Genre:** Prikazuje popis izvođača u kojem svi izvođači izvode istu vrstu glazbe.
- **Composer:** Prikazuje popis albuma kompozitora pjesme koja je trenutno odabrana.

- 2 Dodirnite za odabir željene stavke s popisa. Ponavljajte ovaj korak sve dok ne pronađete željenu datoteku.

#### NAPOMENA

- Za sužavanje pretrage možete odabrati slovo s abecednog popisa na sredini zaslona.
- Za rad u zaslonu popisa pogledajte [Uobičajene funkcije \(str.24\)](#).

## Pretraživanje mapa (samo USB uređaj, disk i SD kartica)

### 1 Dodirnite željenu mapu.



Mape na odabranom izvoru prikazuju se u sredini.

Kada dodirnete mapu, prikazuje se njezin sadržaj.

Na lijevoj strani prikazuje se hijerarhijsko stablo do trenutne mape.

### 2 Dodirnite željenu stavku s popisa sadržaja.

Započinje reprodukcija.

#### NAPOMENA

- Za rad u zaslonu popisa pogledajte [Uobičajene funkcije \(str.24\)](#).

## Pretraživanje po slici (samo USB uređaj i SD kartica)

### 1 Dodirnite željenu sliku.

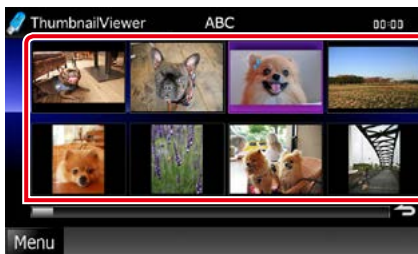

Odabrana slika prikazuje se preko cijelog zaslona.

Informacije o radu slikovnog zaslona potražite pod brojem 9-10 u dijelu [USB uređaj, SD kartica i iPod \(str.41\)](#).



## Traženje prema ilustraciji albuma (samo USB uređaj, iPod i SD kartica)

Možete tražiti glazbene datoteke odabirom ilustracije albuma.

### 1 Dodirnite [ ].

Prikazuje se izbornik podfunkcije.

### 2 Dodirnite [ ].



Prikazuje se zaslon favorita.

### 3 Dodirnite željenu ilustraciju u donjem redu.

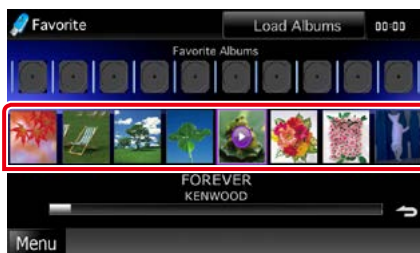

#### NAPOMENA

- Tipka na gornjoj strani zaslona funkcionira drugačije, ovisno o statusu.

##### Kad se prikaže [Load Albums]:

Još niste učitali niti jednu ilustraciju. Dodirnite tipku za početak učitavanja.

##### Kad se prikaže [Load More Albums]:

Neke ilustracije nisu učitane. Dodirnite tipku za učitavanje svih ilustracija. Ako dodirnete tipku, zapis koji se reproducira možda će se zaustaviti i započet će reprodukcija drugog zapisa.

##### Kad tipka nije dostupna:

Sve ilustracije su već učitane.

### 4 Dodirnite [ ] na odabranoj ilustraciji.

Započinje reprodukcija prve skladbe iz albuma.

Osim toga, možete stvoriti vaš izvorni popis reprodukcije iz ovog zaslona. Za pojedini pogledajte [Popis favorita \(str.49\)](#).

#### NAPOMENA

- Nakon reprodukcije svih zapisa iz albuma ponovno započinje reprodukcija istog albuma od prvog zapisa.
- Albumi koji ne sadrže fotografije se ne prikazuju.

## Popis favorita

Možete stvoriti izvorni popis reprodukcije vaših 10 omiljenih albuma odabirom ilustracija albuma.

### 1 Dodirnite i odvučite ilustraciju željenog albuma iz donjeg reda u gornji red.

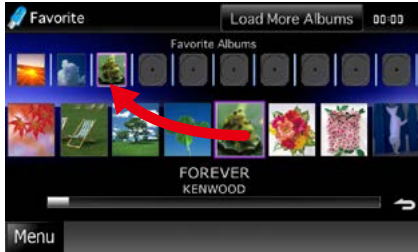

Odabrani album pohranjuje se na popis favorita.

#### NAPOMENA

- Dodani album postavlja se do kraja desno.
- Ne možete pohraniti isti album koji je već pohranjen na popisu favorita.
- Na popis se može pohraniti do 10 albuma.

### 2 Dodirnite željenu ilustraciju na popisu favorita.

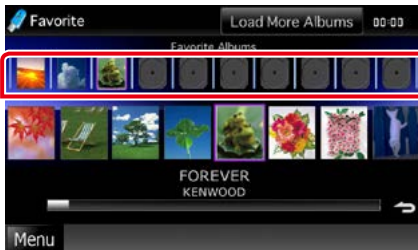

Reproducira se odabrani album i prikazuje se upravljački zaslon.

#### NAPOMENA

- Popis favorita reproducira se udesno, počevši od odabranog albuma.
- Za brisanje albuma s popisa favorita dodirnite ga i odvučite u donji red.
- Možete promijeniti redoslijed reprodukcije popisa favorita povlačenjem ilustracije na popisu.
- Način rada s popisom favorita poništava se u sljedećim situacijama:
  - Prilikom reprodukcije drugog albuma s drugog popisa (popisa mapa, popisa kategorija, itd.)
  - Prilikom reprodukcije drugog albuma dodirivanjem ilustracije u donjem redu u zaslonu popisa ilustracija.
- Način rada s popisom favorita nastavlja se nakon odspajanja/spajanja uređaja ili njegovog uključivanja/isključivanja. Datoteka koja se reproducira, kod vremena reprodukcije, sadržaj popisa favorita, redoslijed popisa favorita, itd. nastavlja se ako konfiguracija datoteka na uređaju nije promijenjena.

## Upravljanje filmom

Možete podešavati reprodukciju video zapisa s kompaktnog diska.

- 1 U zaslону reprodukcije, dodirnite područje prikazano na ilustraciji.**



Prikazuje se zaslon za upravljanje video zapisima.

- 2 Provedite željenu radnju na sljedeći način.**



### Promjena jezika titlova

Dodirnite [Subtitle].

### Promjena audio jezika

Dodirnite [Audio].

### Izlazak iz izbornika

Dodirnite [Exit].

## Rad Aha radija

Kontroliranjem aplikacije instalirane na iPhone ili Android možete slušati opciju Aha na ovoj jedinici.

Za ulazak u način rada Aha dodirnite ikonu [aha] na zaslonu gornjeg izbornika.

### NAPOMENA

- Instalirajte najnoviju verziju aplikacije Aha na svom telefonu iPhone ili Android. ([str.132](#))  
**iPhone:** U trgovini za aplikacije Apple potražite opciju Aha kako biste pronašli i instalirali najnoviju verziju.  
**Android:** U usluzi Google play potražite opciju "Aha" kako biste pronašli i instalirali najnoviju verziju.
- Kada prvi put odaberete Aha kao izvor, pojavit će se zaslon za podešavanje veze s uređajem na kojemu su instalirane aplikacije. Više pojedinosti potražite u [Podešavanje aplikacijske veze \(str.62\)](#).



### 1 Informacije o sadržaju

Prikazuje sadržaj o trenutno reproduciranoj postaji.

### 2 Izbornik podfunkcije

Korištenjem tipki na tom području može se upravljati različitim funkcijama. Za detalje o tipkama, pogledajte [Izbornik podfunkcije \(str.52\)](#).

### 3 Višefunkcijska tipka

Dodirnite za prijelaz na višefunkcijski izbornik. Za pojedinosti o izborniku pogledajte [Višefunkcijski izbornik \(str.52\)](#).

### 4 Višefunkcijski izbornik

Korištenjem tipki na tom području mogu se upravljati različitim funkcijama. Za pojedinosti o tipkama pogledajte [Višefunkcijski izbornik \(str.52\)](#).

### 5 Tekstualne informacije

Prikazuje informacije o trenutno odabranom reproduciranom sadržaju.

### 6 Tipka za promjenu popisa

Dodirnite za prebacivanje između popisa sadržaja i tekstualnih informacija trenutnog sadržaja.

## Višefunkcijski izbornik



Korištenjem tipki na tom području može se upravljati sljedećim funkcijama.



Postavlja sadržaj unazad 15 sekundi.



Postavlja sadržaj unaprijed 30 sekundi.



Postavlja primljene informacije o lokaciji na određite navigacije. Pogledajte odjeljak [Navigacija \(str.53\)](#).



Objavljuje informacije o lokaciji na Facebook.



Ponovno dostavlja na Twitter.



Bira primljeni telefonski broj.

### NAPOMENA

- [SETUP], [AUDIO] i [REAR] funkcije jednake su kao i za iPod.

## Izbornik podfunkcije



Korištenjem tipki na tom području može se upravljati sljedećim funkcijama.



Traženje postaja. Više pojedinosti o pretraživanju potražite na [Zaslon s popisom postaja \(str.53\)](#).



Traži prethodni/sljedeći zapis.



Reprodukcija ili stanka.



Ako dodirnete tipku, odabirete opciju “dislikes” (ne sviđa mi se) za trenutni sadržaj.



Dodirivanje tipke odabire opciju “likes” trenutnog sadržaja.

## Zaslon s popisom postaja

S ovog zaslona možete upravljati sljedećim funkcijama.



### Bira postaju

Dodirnite naziv postaje na popisu.

#### **NAPOMENA**

- iPod ne možete odabrati kao stražnji izvor kod odabira opcije Aha kao glavnog izbora u funkciji dvostruke zone.

## Navigacija

Postavlja informacije o lokaciji primljene od aplikacije Aha na određite navigacije.

- 1** Dodirnite [  ] u upravljačkom zaslonu.

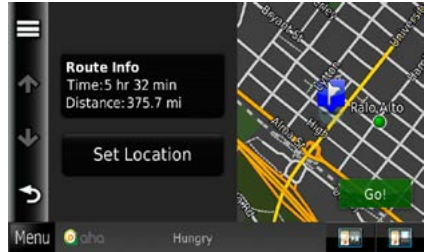

### [ ]

Sprema informacije o lokaciji.

### [Go!]

Postavlja informacije o lokaciji na određite i započinje navigaciju.

## AUPEO! Rad

Možete slušati AUPEO! na ovom uređaju upravljanjem aplikacijama koje su instalirane na iPhoneu ili Androidu.

Za ulaz u AUPEO! način rada dodirnite [AUPEO!] ikonu na zaslonu glavnog izbornika.

### NAPOMENA

• Instalirajte zadnju verziju AUPEO! aplikacije „AUPEO!“ na uređaju iPhone ili Android.

**iPhone:** Potražite aplikaciju „AUPEO!“ u Appleovoj trgovini aplikacija kako biste je našli i instalirali njezinu najnoviju verziju.

**Android:** Potražite aplikaciju „AUPEO!“ na usluzi Google play kako biste je našli i instalirali njezinu najnoviju verziju.

• Kada odaberete AUPEO! kao izvor, prikazat će se zaslon za podešavanje veze s uređajem na kojemu su aplikacije instalirane. Više pojedinosti potražite u [Podešavanje aplikacijske veze \(str.62\)](#).

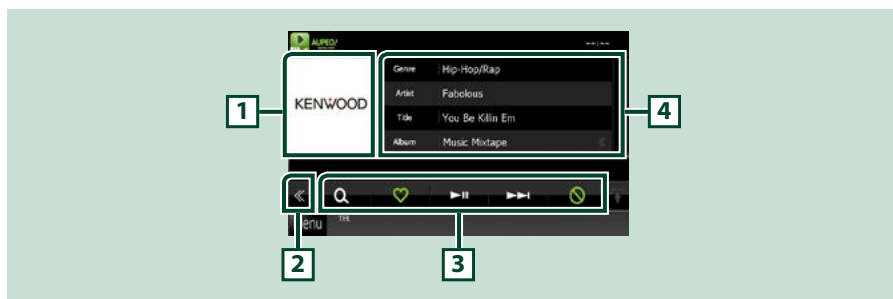

### 1 Područje za promjenu ilustracije

Prikazuju se slikovni podaci, ako su dostupni, iz trenutno odabrane datoteke. Kad slika nije dostupna, prikazuje se "No Photo".

### 2 Višefunkcijska tipka

Dodirnite za prijelaz na višefunkcijski izbornik. Više pojedinosti o izborniku potražite u [Višefunkcijski izbornik \(str.55\)](#).

### 3 Višefunkcijski izbornik

Korištenjem tipki na tom području mogu se upravljati različitim funkcijama. Za pojedinosti o tipkama pogledajte [Višefunkcijski izbornik \(str.55\)](#).

### 4 Informacije o sadržaju

Prikazuje informacije o trenutno odabranom reproduciranom sadržaju.

## Višefunkcijski izbornik



Korištenjem tipki na tom području može se upravljati sljedećim funkcijama.



Traženje postaja. Pojednosti o pretraživanju potražite u [Traženje postaja \(str.55\)](#).



Dodirivanje tipke „Love“ trenutne pjesme.



Reprodukcija ili stanka.



Preskakanje trenutne pjesme.



Dodirivanje tipke „Ban“ trenutne pjesme.

### NAPOMENA

- [SETUP], [AUDIO] i [REAR] funkcije jednake su kao i za iPod.

## Traženje postaja

Možete prikazati popis i odabrati postaju.

### 1 Dodirnite [ ] u upravljačkom zaslonu.

Pojavit će se zaslon Traženje postaja.



### Vrši se odabir kategorije i postaje

Dodirnite naziv kategorije i postaje na popisu.



Povratak na prethodni popis kategorija.



## Rad aplikacija

Iz aplikacija u radu na iPod touch/iPhone ili Android uređaju možete slušati glazbu ili gledati videozapise.

Za ulazak u način rada s aplikacijama dodirnite ikonu [APPS] na zaslonu glavnog izbornika.

### NAPOMENA

- Kada uključite napajanje i odaberete aplikacije kao izvor, pojavit će se upozorenje o radu, gledanju videozapisa i slušanju glazbe. Ako tako prihvatite, moći ćete upravljati aplikacijama, slušati glazbu i gledati videozapise za vrijeme vožnje.



- Kada prvi put odaberete APPS kao izvor, pojavit će se zaslonski prikaz za podešavanje veze s uređajem na kojemu su instalirane aplikacije. Više pojedinosti potražite u [Podešavanje aplikacijske veze \(str.62\)](#).
- Ako su uvjeti u nastavku zadovoljeni, tipke za dodir neće se pojaviti, ali će radnje dodira na zaslonu uređaja Android uređaja biti moguće.
  - Jedinica i uređaj Android povezani su s KCA-MH100 (prodaje se zasebno) i preko Bluetooth profila HID i SPP.
  - „Kenwood Smartphone Control” instaliran je na uređaju Android.
- Ovisno o aplikaciji, tipke za dodir možda neće raditi ili se neće prikazivati.

### When the touch keys appear

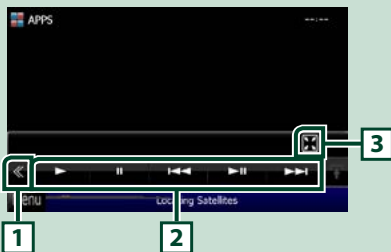

### Kada je radnja dodira moguća



### 1 Višefunkcijska tipka (samo iPod touch/iPhone)

Dodirnite za prijelaz na višefunkcijski izbornik.

### 2 Višefunkcijski izbornik (samo iPod touch/iPhone)

Korištenjem tipki na tom području može se upravljati sljedećim funkcijama.

- **Reprodukcija ili pauza:** Dodirnite [▶], [⏸] ili [⏮] (samo iPod).
  - **Traži prethodni/sljedeći zapis/datoteku:** Dodirnite [⏮] ili [⏭].
  - **Brzo kretanje prema naprijed ili unazad (samo iPod):** Dodirnite [⏮] ili [⏭].
- [SETUP], [AUDIO] i [REAR] funkcije jednake su kao i za iPod.

### 3 Izbornik za podfunkcije (samo iPod touch/iPhone)

Korištenjem tipki na tom području može se upravljati sljedećim funkcijama.

- Skriva sve tipke (samo tijekom reprodukcije video datoteke): Dodirnite [  ]

## USB/SD/iPod/DivX postavke

Možete podešavati postavke prilikom korištenja USB-a/SD kartice/iPod-a/DivX-a.

### NAPOMENA

- Svaka radnja u ovom dijelu može se pokrenuti iz zaslona glavnog izbornika. Više pojedinosti potražite u [Rad na zaslonu glavnog izbornika \(str.22\)](#).
- Neke stavke mogu se podešavati samo u stanju čekanja.

### 1 Dodirnite [◀] u upravljačkom zaslonu.

Prikazuje se višefunkcijski izbornik.

### 2 Dodirnite [SETUP].

Prikazuje se zaslon izbornika SETUP.

### 3 Dodirnite [Source].

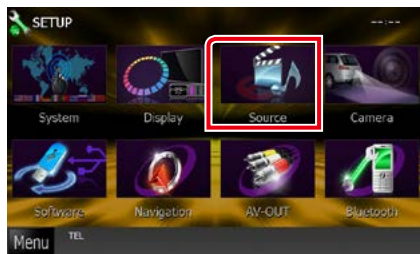

Prikazuje se zaslon izbornika SETUP za podešavanje izvora.

### 4 Dodirnite na popisu [USB SETUP], [SD SETUP], [iPod SETUP], [APPS SETUP] ili [DivX SETUP].

Prikazuje se zaslon za podešavanje postavki.

Za svaku funkciju pogledajte poglavlje koje slijedi.

- [USB/SD postavke \(str.58\)](#)
- [iPod postavke \(str.59\)](#)
- [Podešavanje aplikacijske veze \(str.62\)](#)
- [DivX\(R\) VOD \(str.63\)](#)

## USB/SD postavke

### NAPOMENA

- Snimka dolje navedenog zaslona je za USB uređaj. Ali stavke za podešavanje za USB i SD su iste.

### 1 Svaku stavku podesite na sljedeći način.



#### Picture Display Time

Odabir duljine prikaza JPEG slikovne datoteke na zaslonu. Odaberite [Short], [Middle] i [Long] (zadano).

#### On Screen USB/On Screen SD

Određuje kako će biti prikazane informacije USB uređaja ili SD kartice na zaslonu.

**Auto (zadano):** Prilikom ažuriranja informacije se prikazuju na 5 sekundi.

**OFF:** Informacije se ne prikazuju.

## iPod postavke

### 1 Svaku stavku podesite na sljedeći način.



#### AudioBook Speed

Podešavanje brzine reprodukcije Audiobooka. Odaberite [Slow], [Normal] (zadano) ili [Fast].

#### Wide Screen\*

Postavlja široki zaslon. Postavite [ON] (uključeno) (zadana postavka) ili [OFF] (isključeno).

#### On Screen iPod

Određuje kako će biti prikazane informacije s iPod-a.

Auto (zadano): Prilikom ažuriranja informacije se prikazuju na 5 sekundi.

OFF: Informacije se ne prikazuju.

#### iPod Connection Setup

Određuje se način povezivanja iPod/iPhone uređaja s ovim uređajem. Pojediniosti o pretraživanju potražite u [Podešavanje veze za iPod/iPhone \(str.60\)](#).

\* Ova postavka nije dostupna dok je spojen iPod.

## Podešavanje veze za iPod/iPhone

### 1 Dodirnite [iPod Connection Setup] na zaslonu s postavkama za iPod.

Pojavljuje se zaslon za podešavanje veze za iPod.

### 2 Dodirnite [CHANGE].



### 3 Odaberite način povezivanja iPod/iPhone uređaja s ovim uređajem.



#### USB + AV-IN

Odaberite pri povezivanju s KCA-iP202.

#### USB 1 žična

Odaberite pri povezivanju s KCA-iP102/ Lightning na USB kabel.

#### HDMI + BT

Odaberite prilikom povezivanja s KCA-HD100 i digitalnim AV adapterom Lightning ili Appleovim 30-polnim AV adapterom.

#### Bluetooth

Odaberite pri povezivanju samo preko Bluetootha.

### 4 Dodirnite [Next].

Prikazuje se zaslon za potvrdu.

### 5 Dodirnite [Done].

## NAPOMENA

- Podatke o potrebnom kabelu i adapteru za spajanje s iPodom/iPhoneom potražite u [Osnove rada funkcije glazba/video/slike \(str.38\)](#).
- Kada odaberete "HDMI + BT" ili "Bluetooth" u koraku 3, pojavit će se zaslon za odabir Bluetooth uređaja. Odaberite iPod/iPhone za povezivanje.



Ako se uređaj s omogućenom Bluetooth vezom ne prikazuje, dodirnite [Search] i provedite uparivanje uređaja.



## Podešavanje aplikacijske veze

Vrši odabir uređaja s instaliranom aplikacijom i aplikacijom odabranom kao izvor.

### 1 Dodirnite [CHANGE].



### 2 Odaberite uređaj s instaliranim aplikacijama.



#### iPod / iPhone

Odaberite kada se koristi iPod/iPhone.

#### Android / Other

Odaberite kada se koristi Android ili BlackBerry uređaj.

### 3 Dodirnite [Next].

Pojavljuje se zaslon za podešavanje veze.

### 4 Odaberite način povezivanja uređaja s ovim uređajem.

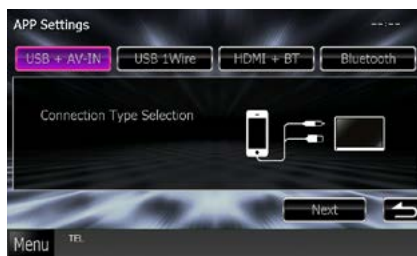

#### Kada se odabere [iPod / iPhone]

##### USB + AV-IN

Odaberite pri povezivanju s KCA-IP202.

##### USB 1 žična

Odaberite pri povezivanju s KCA-IP102/ Lightning na USB kabel.

##### HDMI + BT

Odaberite prilikom povezivanja s KCA-HD100 i digitalnim AV adapterom Lightning ili Appleovim 30-polnim AV adapterom.

##### Bluetooth

Odaberite pri povezivanju samo preko Bluetootha.

#### Kada se odabere [Android / Other]

##### HDMI/MHL + BT

Odaberite pri povezivanju s KCA-MH100.

##### Bluetooth

Odaberite pri povezivanju samo preko Bluetootha.

### 5 Dodirnite [Next].

Prikazuje se zaslon za potvrdu.

### 6 Dodirnite [Done].

## NAPOMENA

- Ovo postavljanje možete obaviti dok ste u izvoru STANDBY (Mirovanje).
- Ako želite omogućiti radnju dodira na ovoj jedinici, instalirajte „Kenwood Smartphone Control“ i pokrenite. Potražite „Kenwood Smartphone Control“ na usluzi Google play kako biste je našli i instalirali njezinu najnoviju verziju.
- Kada odaberete izvor APPS i kada se pojave postavke APP , dodirnite [OK] nakon podešavanja. Zaslom će se vratiti na APP čim se složite s upozorenjem.



- Podatke o potrebnom kabelu i adapteru za spajanje s iPodom/iPhoneom i Androidom potražite u [Osnove rada funkcije glazba/video/ slike \(str.38\)](#).
- Kada odaberete "HDMI + BT", "HDMI/MHL + BT" ili "Bluetooth" u koraku 4, pojavit će se zaslon za odabir Bluetooth uređaja. Odaberite uređaj koji želite spojiti.



Ako se uređaj s omogućenom Bluetooth vezom ne prikazuje, dodirnite [Search] i provedite uparivanje uređaja.

- Kada odaberete "iPod/ iPhone" u Podešavanje aplikacija, odaberite "iPod" kao izvor i odaberite aplikaciju na iPodu, izvor na tom uređaju također će se automatski promijeniti na aplikacije.

## DivX(R) VOD

### 1 Svaku stavku podesite na sljedeći način.



#### DivX(R) Registration Code

Provjera registracijskog koda. Ovaj kod je potreban ako disk ima DRM (digitalnu zaštitu prava).

#### DivX(R) Deactivation

Poništava registraciju uređaja koji je već registriran. Nakon dodirivanja tipke prikazuje se poruka potvrde. Slijedite poruku i dovršite radnju.

## NAPOMENA

- [DivX(R) VOD] je onemogućen tijekom reprodukcije diska.
- Kod preuzimanja DivX VOD datoteke s DRM zaštitom, registrirajte kod koji se pojavljuje na zaslonu. U suprotnom, možda nećete moći reproducirati datoteku na ovom uređaju. Pri reprodukciji DivX VOD datoteke s ograničenjem prikazivanja, prikazuje se broj preostalih dozvoljenih prikazivanja. Kada broj korištenih pregleda dostigne maksimalan broj, pojavljuje se poruka upozorenja i datoteka se ne može reproducirati.



# Upotreba radio

## Osnove rada radija

Većinom funkcija može se upravljati iz zaslona za podešavanje izvora.

### NAPOMENA

- Postavite prekidač za odabir načina rada na daljinskom upravljaču u položaj AUD prije početka rada, pogledajte [Promjena načina rada \(str.113\)](#).



### 1 Prikaz naziva PS-a/postaje

Prikazuje PS naziv.

### 2 Područje prikaza informacija/područje prebacivanja načina upravljanja

Prikazuje sljedeće informacije.

- [FM1] itd.: Prikaz pojasa
- MHz/kHz: Prikaz frekvencije
- Prethodno memorirana postaja #: Prethodno postavljeni broj

Dodirnite za prebacivanje između zaslona Jednostavnog upravljanja i Upravljanja preko popisa.

### 3 Višefunkcijska tipka

Dodirnite za prijelaz na višefunkcijski izbornik. Za pojedinosti o izborniku pogledajte [Višefunkcijski izbornik \(str.65\)](#).

### 4 Tipka prethodno memorirane postaje/Višefunkcijski izbornik

Poziva memoriranu postaju ili kanal. Ako se dodirne i drži tako 2 sekunde, sprema trenutno emitiranu postaju ili kanal u memoriju.

Kad je prebačeno, korištenjem tipki na tom području može se upravljati različitim funkcijama.

Za pojedinosti o izborniku pogledajte [Višefunkcijski izbornik \(str.65\)](#).

### 5 Tipka podfunkcije

Dodirnite zaslon "Izbornik za podfunkcije" (7 u ovoj tablici).

### 6 Popis prethodno memoriranih postaja

Prikazuje popis prethodno memoriranih postaja ili kanala i informacije o njima.

## 7 Izbornik podfunkcije

Korištenjem tipki na tom području može se upravljati sljedećim funkcijama.

- **Promjena frekvencije:** Dodirnite [AM] ili [FM].
- **Namještanje postaje:** Dodirnite [◀◀] [▶▶]. Način promjene frekvencije može se promijeniti. Pogledajte [Višefunkcijski izbornik \(str.65\)](#).

Traka na sredini (samo prijemnik) prikazuje trenutnu lokaciju frekvencije.

## 8 Tipka za promjenu popisa

Dodirnite za prebacivanje između popisa prethodno memoriranih postaja i popisa informacija. U načinu rada prijemnika, prikazat će se radio tekst plus.

## Višefunkcijski izbornik



Funkcije svake od tipki su sljedeće.

### [P1] - [P6]

Odabir prethodno memorirane stanice. Dodirnite na 2 sekunde za spremanje trenutno slušane postaje u memoriju.

### [Q]

Prikazuje popis prethodno memoriranih postaja ili usluga. Za detalje pogledajte [Odabir popisa \(str.69\)](#).

### [TI] (samo FM prijemnik)

Uključuje emitiranje informacija o stanju u prometu. Pojediniosti potražite u dijelu [Informacije o stanju u prometu \(str.70\)](#).

### [SEEK]

Mijenja način traženja postaja na sljedeći način; [AUTO1], [AUTO2], [MANUAL].

- **AUTO1:** Automatski odabire postaju s dobrim prijemom.
- **AUTO2:** Bira postaje iz memorije jednu za drugom.
- **MANUAL:** Ručno prebacivanje na sljedeću frekvenciju.

### [AME]

Odabir rada s automatskom memorijom. Za pojediniosti pogledajte [Automatsko memoriranje \(str.68\)](#).

### [PTY] (samo FM prijemnik)

Traži program prema vrsti programa. Za pojediniosti pogledajte [Pretraživanje po vrsti programa \(str.70\)](#).

### [MONO] (samo FM prijemnik)

Odabir monofonog prijema.

### [LO.S] (samo FM prijemnik)

Uključivanje ili isključivanje funkcije lokalnog traženja.

### [SETUP]

Dodirnite za prikaz zaslona izbornika SETUP. Pogledajte [Podešavanje postavki \(str.86\)](#).

### [AUDIO]

Dodirnite za prikaz zaslona za upravljanje zvukom. Pogledajte [Upravljanje zvukom \(str.100\)](#).

### [REAR]

Dodirnite za isključivanje zvuka na stražnjem zvučniku.

## Osnovni način rada digitalnog radija (samo DNX7250DAB, DNX525DAB, DNX4250DAB)

Većinom funkcija može se upravljati iz zaslona za podešavanje izvora.

### NAPOMENA

- Postavite prekidač za odabir načina rada na daljinskom upravljaču u položaj AUD prije početka rada, pogledajte [Promjena načina rada \(str.113\)](#).

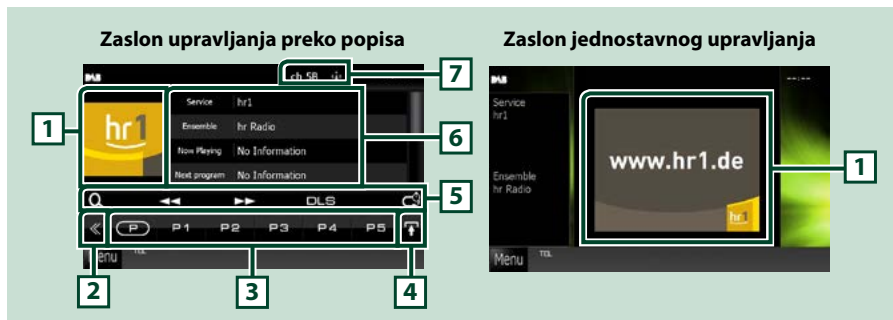

### 1 Područje ilustracije

Prikazuju se slikovni podaci, ako su dostupni, iz trenutno odabrane datoteke.

### 2 Višefunkcijska tipka

Dodirnite za prijelaz na višefunkcijski izbornik. Za pojedinosti o izborniku pogledajte [Višefunkcijski izbornik \(str.67\)](#).

### 3 Tipka prethodno memorirane postaje/Višefunkcijski izbornik

Poziva memoriranu postaju ili kanal. Ako se dodirne i drži tako 2 sekunde, sprema trenutno emitiranu postaju ili kanal u memoriju.

Kad je prebačeno, korištenjem tipki na tom području može se upravljati različitim funkcijama.





Za pojedinosti o izborniku pogledajte [Višefunkcijski izbornik \(str.67\)](#).

### 4 Tipka za promjenu popisa

Dodirnite za prebacivanje između popisa prethodno memoriranih postaja i popisa informacija.

### 5 Izbornik podfunkcije

Korištenjem tipki na tom području može se upravljati sljedećim funkcijama.

- Prikaz zaslona s vrstom popisa: Dodirnite [  ]. Pogledajte [Odabir načina rada \(str.69\)](#).
- Odabire sustav, uslugu i komponentu: Dodirnite [  ] [  ]. Način promjene sustava, usluge i komponente može se promijeniti. Pogledajte [Višefunkcijski izbornik \(str.67\)](#).
- Prikaz zaslona segmentacije dinamičke oznake: Dodirnite [DLS].
- Promjena načina rada ponovne reprodukcije: Dodirnite [  ]. Pogledajte [Ponovna reprodukcija \(str.71\)](#).

### 6 Podaci o oznaci

Prikazuje popis prethodno postavljenih usluga.

Prikazuje podatke o trenutnoj usluzi: Oznaka servisa, Oznaka PTY, Oznaka sustava, Kvaliteta audio zapisa, Sada se reproducira, Sljedeće, Naslov, Izvođač

## 7 Oznaka jačine signala/Prikaz kanala

Prikazuje se jačina primljenog signala digitalne radio postaje.  
Prikazuje se broj primljenog signala.

## Višefunkcijski izbornik



Funkcije svake od tipki su sljedeće.



Mijenja izbor unaprijed odabranog broja.

### [P1] - [P15]

Odabir prethodno postavljenog sustava. Dodirnite na 2 sekunde za spremanje trenutnog sustava u memoriju.

### [TI]

Uključuje emitiranje informacija o stanju u prometu. Pojediniosti potražite u dijelu [Informacije o stanju u prometu \(str.70\)](#).

### [SEEK]

Mijenja način traženja postaja na sljedeći način; [AUTO1], [AUTO2], [MANUAL].

- **AUTO1:** Automatski odabire sustav s dobrim prijemom.
- **AUTO2:** Bira sustave iz memorije jedan za drugim.
- **MANUAL:** Ručno prebacivanje na sljedeći sustav.

### [PTY]

Traži program prema vrsti programa. Za pojediniosti pogledajte [Pretraživanje po vrsti programa \(str.70\)](#).



Dodirnite za isključivanje zvuka na stražnjem zvučniku.



Dodirnite za prikaz zaslona izbornika SETUP. Pogledajte [Podešavanje postavki \(str.86\)](#).



Dodirnite za prikaz zaslona za upravljanje zvukom. Pogledajte [Upravljanje zvukom \(str.100\)](#).

## Funkcija memorije

### Automatsko memoriranje

Postaje s dobrim prijemom možete u memoriju pohraniti automatski.  
Ova funkcija je namijenjena samo za radio.

#### NAPOMENA

- Automatska memorija se isključuje kada se pohrani 6 postaja ili kada su sve postaje ugođene.
- Postupak se završava automatski ako ne pritisnete nijednu tipku unutar 10 sekundi.

#### 1 Dodirnite [ ].

Prikazuje se izbornik podfunkcije.

#### 2 Dodirnite tipku željene frekvencije.

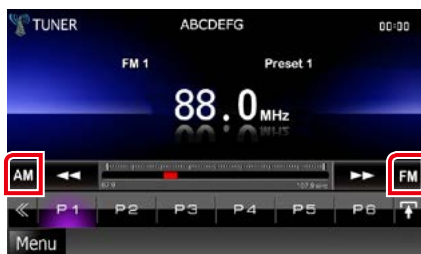

#### 3 Dodirnite [ ] u upravljačkom zaslonu.

Prikazuje se višefunkcijski izbornik.

#### 4 Dodirnite [AME] u višefunkcijskom izborniku.

#### 5 Dodirnite [ ] ili [ ] u izborniku podfunkcije.

Započinje automatsko memoriranje.

## Ručno memoriranje

Postaju koja se trenutno prima možete pohraniti u memoriju.

#### 1 Odaberite postaju koju želite pohraniti u memoriju.

#### 2 Dodirnite [P#] (#:1-6, 1-15) na koji želite pohraniti postaju na 2 sekunde sve do oglašavanja zvučnog signala bip.

## Odabir načina rada

### Odabir prethodno spremljene postaje

Možete pregledavati i birati memorirane postaje ili kanale.

#### Odabir iz višefunkcijskog izbornika

- 1 **Dodirnite željeni broj od P1 do P6/P15.**  
Uređaj će uključiti odabranu postaju ili kanal.

#### Odabir s popisa prethodno memoriranih postaja ili kanala

- 1 **Dodirnite područje prikazano na ilustraciji.**



Prikazuje se upravljački zaslon popisa.

### 2 Odaberite postaju ili kanal s popisa.

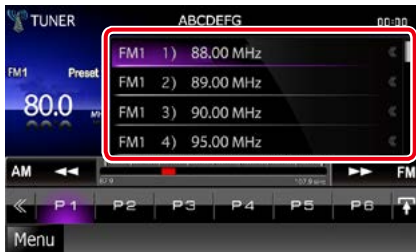

#### NAPOMENA

- Pritiskom na [Q] i zatim na [Preset List] (Popis prethodno memoriranih postaja) prikazuje se popis prethodno memoriranih kanala. Vi također možete odabrati željeni kanal s popisa.

## Odabir popisa

Možete odabrati sustav iz popisa memoriranih sustava ili uslugu iz popisa primljenih usluga.

- 1 **Dodirnite [◀] u upravljačkom zaslonu.**  
Prikazuje se višefunkcijski izbornik.
- 2 **Dodirnite [Q] u višefunkcijskom izborniku.**  
Prikazuje se vrsta zaslona s popisom.
- 3 **Dodirnite željeni način prikaza popisa.**



Prikazuje se zaslon s popisom.

### 4 Odaberite uslugu s popisa.

## Pretraživanje po vrsti programa

Možete postaviti na postaju s određenom vrstom programa kada preslušavate FM/ digitalni radio.

### 1 Dodirnite [◀] u upravljačkom zaslonu.

Prikazuje se višefunkcijski izbornik.

### 2 Dodirnite [PTY] u višefunkcijskom zaslonu.

Pojavljuje se zaslon način rada PTY.

### 3 Odaberite vrstu programa s popisa.

### 4 Dodirnite [Search].

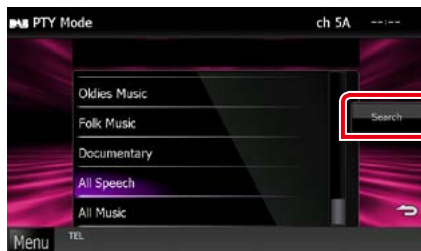

Možete tražiti postaju koja emitira odabranu vrstu programa.

## Informacije o stanju u prometu

Možete slušati i gledati informacije o stanju u prometu automatski čim započne emitiranje informacija o stanju u prometu.

Pa ipak, za ovu je značajku potreban radijski podatkovni sustav i digitalni radio koji uključuje TI informacije.

### 1 Dodirnite [◀] u upravljačkom zaslonu.

Prikazuje se višefunkcijski izbornik.

### 2 Dodirnite [TI] u višefunkcijskom zaslonu.

Način rada s emitiranjem informacija o stanju u prometu je postavljen.

## Kad započne emitiranje informacija o stanju u prometu

Automatski se otvara zaslon informacija o stanju u prometu.



### NAPOMENA

- Za automatsko prikazivanje zaslona informacija o stanju u prometu potrebno je uključiti funkciju informacija o stanju u prometu.
- Postavka glasnoće tijekom prijema informacija o stanju u prometu automatski se pohranjuje. Prilikom sljedećeg prijema informacija o stanju u prometu, uređaj automatski poziva postavku glasnoće.

## Ponovna reprodukcija (samo digitalni radio)

Možete ponovno reproducirati posljednjih 30 minuta trenutne postaje.

### 1 Dodirnite [ ] na izborniku podfunkcija.



[  ] [  ]

15 sekundi premotavanja prema naprijed/unazad kada se dodirne.

[  ]

Reprodukcija ili stanka.

[  ] [  ]

Kada se pritisak zadrži dolazi do brzog premotavanja prema naprijed/unazad.

### Vremenska traka ponovne reprodukcije

Prikaz snimljene količine

[  ]

Promjena načina rada Uživo

#### NAPOMENA

- Nadzor vrste programa započinje s radom i funkcija Ponovne reprodukcije ne može se upotrijebiti tijekom prijema programa.
- Dok se reproducira trenutna postaja, postaju ne možete pohraniti pomoću funkcija [Automatsko memoriranje \(str.68\)](#) i [Ručno memoriranje \(str.68\)](#).



## Postavke prijemnika

Možete podešavati parametre prijemnika.

### 1 Dodirnite [◀] u upravljačkom zaslonu.

Prikazuje se višefunkcijski izbornik.

### 2 Dodirnite [SETUP] u višefunkcijskom zaslonu.

Prikazuje se zaslon izbornika SETUP.

### 3 Dodirnite [Source].

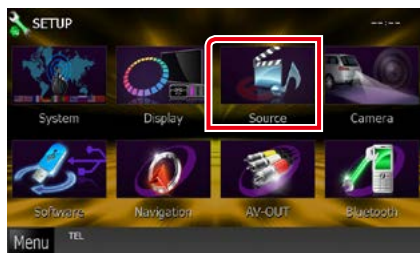

Prikazuje se zaslon izbornika SETUP za podešavanje izvora.

### 4 Dodirnite [TUNER SETUP] na popisu.

Prikazuje se zaslon TUNER SETUP.

### 5 Svaku stavku podesite na sljedeći način.



#### NEWS

Zadavanje vremena prekida radi novosti. Tvornički je postavljeno na "OFF"

#### AF

Kad je radijski prijem loš na nekoj stanici, automatski se prebacuje na stanicu koja emitira isti program preko iste Radio Data System mreže. Tvornički je postavljeno na "ON"

#### Regional

Podešava da li treba prebaciti na postaju samo u posebnom području pomoću "AF" upravljanja. Tvornički je postavljeno na "ON"

#### Auto TP Seek

Kad je slabi prijem postaje s informacijama o stanju u prometu, automatski traži postaju za koju je mogući bolji prijem. Tvornički je postavljeno na "ON"

#### Language Select

Odabir jezika za funkciju vrste programa (PTY).

## Postavljanje digitalnog radija

Možete podešavati parametre digitalnog radija.

### 1 Dodirnite [ ] u upravljačkom zaslonu.

Prikazuje se višefunkcijski izbornik.

### 2 Dodirnite [SETUP] u višefunkcijskom zaslonu.

Prikazuje se zaslon izbornika SETUP.

### 3 Dodirnite [Source].

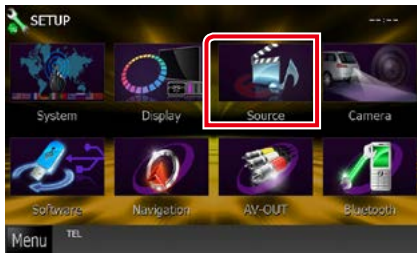

Prikazuje se zaslon izbornika SETUP za podešavanje izvora.

### 4 Na popisu dodirnite [Digital Radio SETUP].

Pojavljuje se zaslon Postavljanje digitalnog radija.

### 5 Svaku stavku podesite na sljedeći način.



#### Priority

Ako istu uslugu pruža digitalni radio tijekom prijema radijskog podatkovnog sustava, automatski se prebacuje na digitalni radio. Ako istu uslugu pruža radijski podatkovni sustav kada prijem usluge koju daje digitalni radio postaje loša, automatski se prebacuje na radijski podatkovni sustav.

#### PTY Watch

Ako usluga vrste postavljenog programa započinje s prijemom sustava, prebacuje se s bilo kojeg izvora na digitalni radio za prijem usluge.

#### Announcement Select

Prebacivanje na postavljenu uslugu najave. Za pojedinosti pogledajte [Postavke najave \(str.74\)](#).

#### Seamless Band

Sprječava pucanje audio zapisa tijekom prebacivanja s digitalnog na analogni radio. Tvornički je postavljeno na "ON"

#### Antenna Power\*

Postavlja napajanje na antenu digitalnog radija. Postavite na "ON" (uključeno) kada je antena digitalnog radija koja se upotrebljava opremljena antenskim pojačalom.

Tvornički je postavljeno na "ON"

#### L-Band Tuning\*

Postavlja prijem postaja L-opsega. Kad je postavljeno na "ON" također prima sustave L-opsega.

#### Related Service

Kada odaberete UKLJUČENO, jedinica prebacuje na povezanu uslugu (ako postoji) kada DAB mreža usluga nije dostupna.

Tvornički je postavljeno na "OFF".

\* Ova stavka se može postaviti dok je kao izvor odabrano stanje STANDBY.

## Postavke najave

Kad započinje usluga koja je uključena, prebacuje se iz bilo kojeg izvora na najavu radi prijema najave.

### 1 Dodirnite [SET] na [Announcement Select] na zaslону DAB SETUP.

Prikazuje se zaslon za odabir najave.

### 2 Dodirnite svaki popis najave te ga uključite ili isključite.



#### NAPOMENA

- Postavka glasnoće tijekom prijema usluge za najavu automatski se pohranjuje. Prilikom sljedećeg prijema usluge za najavu, uređaj automatski poziva tu postavku glasnoće.



## Upravljanje funkcijom Bluetooth

Moguće je korištenje različitih funkcija putem funkcije Bluetooth: slušanje audio datoteke, primanje/upućivanje poziva.

### O mobilnom telefonu i Bluetooth audio reproduktoru

Ovaj uređaj odgovara sljedećim Bluetooth karakteristikama:

#### Inačica

Bluetooth Ver. 3.0+EDR certifikat

#### Profil

Mobilni telefon:

HFP (V1.6) (Hands Free profil)

SPP (Serial Port Profile - profil serijskog priključka)

SDP (Service Discovery Profile - profil otkrivanja usluge)

PBAP (Phonebook Access Profile - profil pristupa telefonskom imeniku)

GAP (Generic Access Profile - generički profil za pristup)

Audio uređaj za reprodukciju:

A2DP (Advanced Audio Distribution Profile - napredni profil za razdiobu zvuka)

AVRCP (V1.4) (Audio/Video Remote Control Profile - profil daljinskog upravljanja audiom i videom)

#### Kodek za zvuk

SBC, AAC, MP3, aptX (samo DNX7250DAB)

#### NAPOMENA

- Na sljedećoj URL adresi možete naći popis provjereno sukladnih mobitela:  
<http://www.kenwood.com/cs/ce/bt/>.
- Uređaji koji podržavaju Bluetooth funkciju imaju certifikat o sukladnosti s Bluetooth standardom prema postupku koji je zadao Bluetooth SIG. Međutim, moguće je da takvi uređaji ne budu u mogućnosti komunicirati s Vašim mobitelom, ovisno o tipu.



## Registracija i spajanje Bluetooth uređaja

Prije korištenja funkcije Bluetooth, potrebno je registrirati Bluetooth audio reproduktor ili mobilni telefon.

Moguće je registrirati do 5 Bluetooth uređaja.

**1 Dodirnite [Menu] u bilo kojem zaslону.**

**2 Dodirnite [SETUP].**

Prikazuje se zaslon izbornika SETUP.

**3 Dodirnite [Bluetooth].**

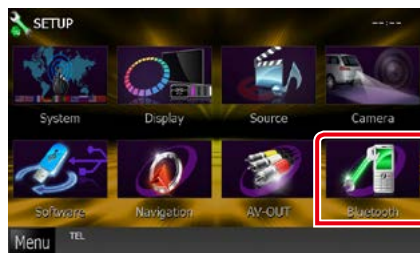

Prikazuje se zaslon Bluetooth SETUP.

Za svaku funkciju pogledajte poglavlje koje slijedi.

- **Registracija Bluetooth uređaja** ([str.77](#))
- **Spajanje Bluetooth uređaja** ([str.77](#))

## Registracija Bluetooth uređaja

### 1 Dodirnite [Search].

Prikazuje se zaslon s popisom pronađenih uređaja.

#### NAPOMENA

- Bluetooth uređaj ne možete registrirati dok koristite sljedeće izvore: iPod, Bluetooth Audio, APPS, aha. Ukoliko želite registrirati Bluetooth uređaj kad koristite jedan od gore navedenih izvora, pošaljite zahtjev za povezivanje s Bluetooth uređaja i registrirajte ga.
- Novi uređaj nije moguće registrirati ukoliko već postoji 5 registriranih Bluetooth uređaja. Obrisite nepotrebne registracije. Pogledajte [Spajanje Bluetooth uređaja \(str.77\)](#).
- Zaslon Popis traženih uređaja ne može se prikazati kada je izvor prijema aha ili Bluetooth Audio.
- Ovaj je uređaj kompatibilan s funkcijom jednostavnog uparivanja tvrtke Apple. Kada je uređaj iPod touch ili iPhone spojen na ovaj uređaj, pojavljuje se dijalog za provjeru autentičnosti. Provođenje zahvata potvrde na ovom uređaju ili pametnom telefonu iOS registrira pametni telefon kao Bluetooth uređaj.
- Ako su dvije Bluetooth jedinice spojene, ova jedinica neće započeti pretragu. U tom slučaju odspojite jednu od Bluetooth jedinica.

### 2 S popisa odaberite Bluetooth uređaj koji želite registrirati.



#### NAPOMENA

- Ako ne možete pronaći uređaj u koraku 1, možete ponovno potražiti uređaj dodirivanjem [Search] u gore navedenom zaslonu.
- Traženje Bluetooth uređaja nije moguće dok su izvor aha; iHeartRadio ili Bluetooth audio.
- Dodirnite [Cancel] za prekid traženja Bluetooth uređaja.

### 3 Upišite PIN iz mobitela.

Prikazuje se zaslon za odabir profila.

## Spajanje Bluetooth uređaja

### 1 Dodirnite naziv uređaja kojeg želite spojiti.

Prikazuje se zaslon za odabir profila.

#### NAPOMENA

- Ako se ikona osvijetli, to znači da će jedinica koristiti taj uređaj.

### 2 Svaki profil postavite na sljedeći način.

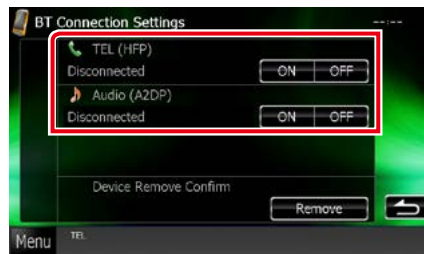

#### TEL (HFP)

To znači da se radi o mobilnom telefonu.

#### Audio (A2DP)

To znači da se radi o audio reproduktoru ili mobilnom telefonu s audio reproduktorom.

#### NAPOMENA

- Ako je uređaj uparen, Bluetooth uređaj ne može se spojiti iz uparenog uređaja.
- Dodiranjem na [Remove] (Ukloni) u [Device Remove Confirm] (Potvrdi uklanjanje uređaja) uklanja informacije o registraciji. Nakon dodirivanja tipke prikazuje se poruka potvrde. Slijedite poruku i dovršite radnju.

## Reproduciranje s Bluetooth audio uređaja

### Osnove rada funkcije Bluetooth



#### 1 Prikaz podataka

Prikazuje naziv informacija o zapisu. Ako te informacije nisu dostupne, prikazuje se naziv uređaja.

#### 2 Višefunkcijska tipka

Dodirnite za prijelaz na višefunkcijski izbornik.

#### 3 Višefunkcijski izbornik

Funkcije svake od tipki su sljedeće.

- [◀▶]: Traži prethodni/sljedeći sadržaj.\*
- [▶]: Reproducira.\*
- [⏸]: Pauzira.\*
- [■]: Zaustavlja reprodukciju.\*
- [🔊 AUDIO]: Dodirnite za prikaz zaslona za upravljanje zvukom. Pogledajte [Registracija Bluetooth uređaja \(str.77\)](#).
- [⚙️ SETUP]: Dodirnite za prikaz zaslona izbornika SETUP. Pogledajte [Podešavanje postavki \(str.86\)](#).
- [REAR 🔊]: Dodirnite za isključivanje zvuka na stražnjem zvučniku.

#### 4 Područje za promjenu upravljanja

Dodirnite za prebacivanje između Zaslona Jednostavnog upravljanja i Upravljanja preko popisa.

#### 5 Informacije o datoteci

Prikazuje informacije o trenutno odabranoj datoteci.

#### 6 Traka stanja

Prikazuje se trenutna lokacija reprodukcije, vrijeme reprodukcije i način reprodukcije.

\* Ove stavke se prikazuju samo ako je spojen audio reproduktor koji podržava AVRCP profil.

#### NAPOMENA

- Ako se ne prikažu funkcijske tipke, radnju obavite preko reproduktora.
- Ovisno o vašem mobilnom telefonu ili audio reproduktoru, možda će se čuti zvuk i njime će se moći upravljati, ali se neće prikazati tekstualne informacije.
- Ako je glasnoća preniska, povišite je na svom mobilnom telefonu ili audio uređaju za reprodukciju.

## Korištenje hands-free uređaja

Možete koristiti funkciju telefoniranja spajanjem Bluetooth telefona na ovaj uređaj.

### Upućivanje poziva

#### 1 Pritisnite gumb <TEL>.

**DNX7**

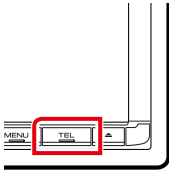

**DNX525DAB**

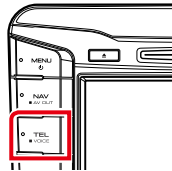

**DNX5250BT**

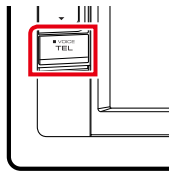

**DNX4**

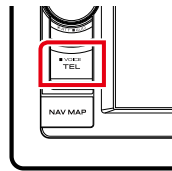

Prikazuje se zaslon "hands-free".

#### NAPOMENA

- Po završetku registracije mobilnog telefona, telefonski imenik se automatski preuzima s mobilnog telefona na ovaj uređaj.
- Za svaki registrirani mobilni telefon je moguće pohraniti do 600 telefonskih brojeva.
- Za svaki telefonski broj može se registrirati najviše 30 znamenke i najviše 127 znakova za ime. (127 je broj slova. Ovisno o vrsti znakova, moguć je unos manjeg broja znakova.)
- Ovisno o vrsti vašeg mobilnog telefona, postoje sljedeća ograničenja:
  - Podatke iz imenika nije moguće normalno preuzeti.
  - Znakovi u imeniku su pomiješani.
- Za prekid preuzimanja podataka iz imenika, koristite mobilni telefon.

## 2 Odabir načina biranja.



Svaki od načina pogledajte u tablici koja slijedi.

#### Odaberite mobitel koji želite koristiti

- ① Dodirnite [ Android phone ] (naziv mobitela prikaz).

#### Upućivanje poziva unosom telefonskog broja

- ① Dodirnite [ ].
- ② Unesite telefonski broj putem numeričkih tipki.
- ③ Dodirnite [ ].

#### Pozivanje broja iz zapisnika poziva

- ① Dodirnite [ ], [ ], ili [ ].
- ② Odaberite broj telefona s popisa.
- ③ Dodirnite [ ].

#### Pozivanje iz telefonskog imenika

- ① Dodirnite [ ].
- ② Odaberite ime s popisa.\*1\*2
- ③ Odaberite broj s popisa.
- ④ Dodirnite [ ].

#### Pozivanje broja memoriranog pod određenim brojem

- ① Dodirnite [Preset #] za pozivanje odgovarajućeg broja telefona.
- ② Dodirnite [ ].

#### Postavljanje Bluetooth

- ① Dodirnite [ ].  
Prikazuje se zaslon Bluetooth SETUP.

#### Kada spojite dva mobitela

- Dotaknite [ Android phone ] za odabir telefona kojega želite koristiti.

**Nastavak**



\*1 Popis možete sortirati dodirivanjem znaka s kojim želite da započijne.



- Znak bez pripadajućeg imena neće se prikazati.
- Tijekom traženja će se umjesto znaka s prijeglasom, kao što je "ü", tražiti znak bez prijeglasa, kao što je "u".

\*2 Popis možete podesiti da se prikazuje abecednim redoslijedom prema prezimenu ili imenu. **Pojednosti pogledajte u dijelu [Postavljanje sustava Hands-Free \(str.84\)](#).**

#### NAPOMENA

- Ako ste uređivali telefonski imenik na mobilnom telefonu, dodirnite "Download" (preuzimanje) na vrhu popisa telefonskog imenika za njegovo preuzimanje s mobilnog telefona. Telefonski imenik na ovom uređaju ažurirat će se posljednjim preuzetim podacima.
- Dok je vozilo u pokretu, neke funkcije nisu dostupne radi sigurnosti. Tipke vezane uz nedostupne funkcije nemaju učinak kada ih dodirnete.
- Ikone statusa kao što su baterija i antena, prikazane na upravljačkom uređaju se mogu razlikovati od ikona na mobitelu.
- Postavljanje mobitela u privatni način rada može onemogućiti "hands-free" funkciju.

## Prijem poziva

1 Dodirnite [ ] za odgovaranje na poziv, ili [ ] za odbacivanje dolaznog poziva.

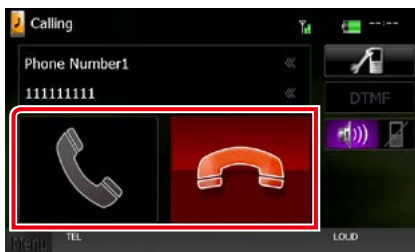

#### NAPOMENA

- Prilikom gledanja kamere za vožnju unazad ovaj zaslon se ne prikazuje čak ni ako primete poziv. Za prikaz ovog zaslona, pritisnite gumb <TEL> ili vratite ručicu mjenjača automobila u položaj za vožnju.

## Radnje moguće tijekom telefoniranja

### Podešavanje glasnoće prijemnika

#### DNX7250DAB

Pritisnite gumb <▼> ili <▲>.

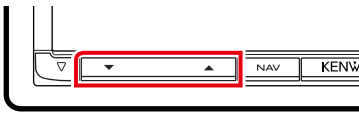

#### DNX5250BT

Pritisnite gumb <▼> ili <▲>.

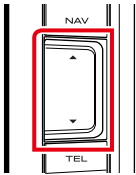

#### DNX525DAB

Okrenite gumb za podešavanje glasnoće.

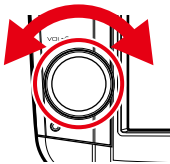

#### DNX4250DAB, DNX4250BT

Okrenite gumb za podešavanje glasnoće.

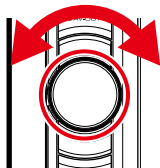

### Izlaz tona biranja

Dodirnite [DTMF] za prikaz zaslona za unos tona.

Možete slati tonove dodirivanjem željenih tipki na zaslonu.

### Prebacivanje izlaza glasa izgovora

Dodirnom [📞] / [📞] svaki se put prebacuje izlaz glas izgovora između mobilnog telefona i zvučnika.

### Poziv na čekanju

Kada primete poziv za vrijeme razgovora u drugom pozivu, možete se javiti na novi poziv dodirnom na [📞]. Tekući poziv će biti zadržan. Svaki put kada dodirnete [📞], pozivatelj će se promijeniti.

Kada dodirnete [📞], trenutni poziv će se završiti i prebacit ćete se na zadržani poziv.

## Prethodno postavljene telefonske brojeve

Na ovaj uređaj možete pohraniti često korištene telefonske brojeve.

- 1 Unesite broj koji želite registrirati na zaslon Sustav u načinu rada slobodne ruke.



- 2 Dodirnite [Preset 1], [Preset 2] ili [Preset 3] na 2 sekunde u zaslonu "hands-free".

## Glasovno prepoznavanje

Možete pristupiti funkciji glasovnog prepoznavanja mobilnog telefona spojenog na ovaj uređaj. Glasovno možete pretraživati imenik mobilnog telefona. (Funkcija ovisi o mobilnom telefonu.)

- 1 Držite gumb <TEL> pritisnutim 1 sekundu.

**DNX7**



**DNX525DAB**



**DNX5250BT**



**DNX4**



Pojavljuje se zaslon glasovnog prepoznavanja.

- 2 Započnite govoriti.

### NAPOMENA

- Funkciju glasovnog prepoznavanja možete upotrebljavati dodiranjem [  ] na zaslonu Sustav u načinu rada slobodne ruke.

## Smartphone Link

Garmin informacije o stanju u prometu i vremensku prognozu možete primati spajajući svoj Android pametni telefon na koji je instalirana aplikacija Smartphone Link na ovaj uređaj.

### 1 Pritisnite gumb <NAV>.

**DNX7**



**DNX525DAB**

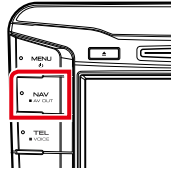

**DNX5250BT**

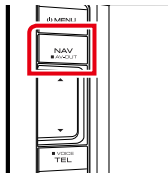

**DNX4**

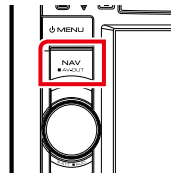

Prikazuje se navigacijski zaslon.

Dodirnite [Apps] na zaslonu glavnog izbornika i zatim ikonu željenog sadržaja. Pojednosti potražite u priručniku sustava za navigaciju.

#### NAPOMENA

- Instalirajte najnoviju verziju aplikacije Smartphone Link na svoj Android uređaj. U usluzi Google play potražite aplikaciju "Smartphone Link" kako biste pronašli i instalirali najnoviju verziju.
- Za informacije o tome kako registrirati Bluetooth uređaj (Android) pogledajte odjeljak [Registracija Bluetooth uređaja \(str.77\)](#).

## Postavljanje sustava Hands-Free

Možete obaviti različita postavljanja u funkciji slobodne ruke.

**1** Dodirnite [Menu] u bilo kojem zaslonu.

**2** Dodirnite [SETUP].

Prikazuje se zaslon izbornika SETUP.

**3** Dodirnite [Bluetooth].

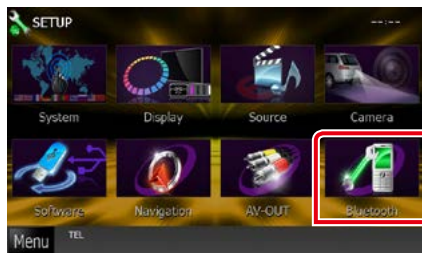

Prikazuje se zaslon Bluetooth SETUP.

**4** Dodirnite [TEL SET-UP] (Postavljanje telefona) na zaslonu Bluetooth SET-UP (POSTAVLJANJE Bluetooth uređaja).



Prikazuje se zaslon POSTAVLJANJE sustava slobodne ruke.

**5** Svaku stavku podesite na sljedeći način.



### Bluetooth HF/Audio

Odaberite zvučnike za izlaza zvuka mobilnog telefona (kao što su glasovno pozivanje telefona i ton zvana) i Bluetooth uređaj za audio reprodukciju.

**Front Only:** Odabir zvuka iz oba prednja zvučnika.

**All (zadano):** Odabir zvuka iz svih zvučnika.

### Auto Response\*

Podešavanje vremena od dolaska poziva do automatskog odgovora.

**OFF (zadano):** Automatsko odgovaranje na poziv nije dostupno.

**0-99:** Podešavanje trajanja zvonjave (u sekundama).

### Auto Pairing

Funkcija automatskog uparivanja tvrtke Apple, kada je postavljena na "ON" (Uključeno), uključuje automatsku registraciju uređaja iPod touch ili iPhone spojenog na ovaj uređaj.

**ON (zadano):** Upotrebljava funkciju automatskog uparivanja tvrtke Apple.

**OFF:** Ne upotrebljava funkciju automatskog uparivanja tvrtke Apple.

### Phone Information Use

Postavlja upotrebu ili telefonskog imenika ili popisa izlaznih, dolaznih ili propuštenih poziva.

ON (zadano): Da.

OFF: Ne.

### Sort Order

Postavljanje vrste sortiranja unosa u telefonskom imeniku mobilnog telefona.

**First:** Sortira po imenu.

**Last (zadano):** Sortira po prezimenu.

### Echo Cancel Level

Podešava razinu poništavanja jekne.

Tvornički je postavljeno na "0".

### Microphone Level

Podešava osjetljivost mikrofona telefona.

Zadana vrijednost je "15".

### Noise Reduction Level

Smanjuje buku iz okoline bez mijenjanja glasnoće mikrofona. Ovu postavku koristite ako ne čujete dobro glas pozivatelja. Zadana vrijednost je "-10".

### [Restore]

Vraća tvorničke postavke.

**\* Između vremena za automatski odgovor na ovom uređaju i vremena na mobilnom telefonu, uključit će se ono koje je kraće.**

# Podešavanje postavki

## Postavke zaslona monitora

Možete podesiti kvalitetu slike za iPod video, slikovnu datoteku, zaslon izbornika, itd.

**1 Dodirnite donje desno područje bilo kojeg zaslona na najmanje 1 sekundu.**



Prikazuje se upravljački zaslon.

**2 Svaku stavku podesite na sljedeći način.**

iPod/ AV-IN/ Kamera

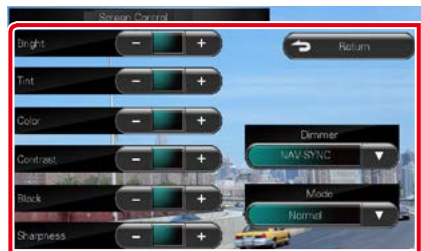

DVD/ USB/ SD



### Bright / Tint\* / Color\* / Contrast / Black / Sharpness\*

Podešava svaku od stavki.

### Prigušivanje osvjetljenja

Odaberite način prigušivanja osvjetljenja.

ON: Prigušuje se osvjetljenje zaslona i gumbi.

OFF: Ne prigušuje se osvjetljenje zaslona i gumbi.

SYNC (zadano): Uključivanje ili isključivanje funkcije prigušivanja osvjetljenja prilikom uključivanja i isključivanja svjetala vozila.

NAV-SYNC: Uključivanje ili isključivanje funkcije prigušivanja osvjetljenja u skladu s postavkama prikaza navigacije danju i noću.

### Mode\* (osim USB/SD)

Odaberite način prikaza na zaslonu.

Full: Način s prikazom slike preko cijelog zaslona

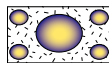

Just: Način s prilagođenim prikazom slike

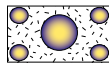

Zoom: Način prikaza slike sa zumom

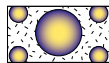

Normalno: Normalan način prikaza slike

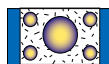

### \* Samo zaslon reprodukcije

#### NAPOMENA

- Podešavanje stavaka je različito, ovisno o trenutno odabranom izvoru.
- Ovu funkciju možete podešavati tek nakon uključivanja ručne kočnice na vozilu.
- Za svaki izvor možete podesiti kvalitetu slike.

## Upravljanje prikazom kamere DNX7

Možete postaviti zaslon kada se upotrebljava prikaz kamere iz serije CMOS-3xx.

### 1 Držite gumb <AUD> pritisnutim 1 sekundu.

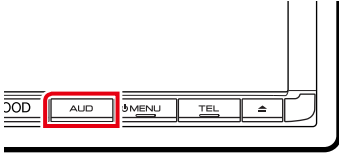

Pojavljuje se zaslon pogleda kamere.

### 2 Svaku stavku podesite na sljedeći način.

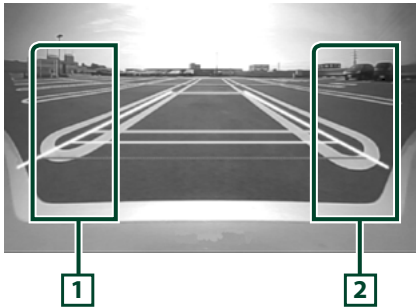

#### 1 Smjernica

Svakim se pritiskom naizmjenično uključuje ili isključuje prikaz.

#### 2 Kut

Svakim se pritiskom kut kamere mijenja sljedećim redom:

Super široki pogled/Široki pogled/ pogled iznad/Široki pogled + pogled odozgo/Pogled iz kuta

#### NAPOMENA

- Gore opisanim komandama kamere možda se neće moći upravljati ovisno o spojenim kamerama.
- [AUD Key Longer than 1 Second] (Tipka AUD duže od 1 sekunde) mora se postaviti na "R-CAM"/"CAM". Pogledajte [Korisničko sučelje \(str.88\)](#).

## Postavke sustava

#### NAPOMENA

- Svaka radnja u ovom dijelu može se pokrenuti iz višefunkcijskog izbornika.

### 1 Dodirnite [Menu] u bilo kojem zaslonu.

Prikazuje se zaslon glavnog izbornika.

### 2 Dodirnite [SETUP].

### 3 Dodirnite [System].

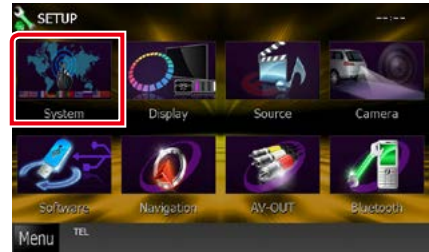

Prikazuje se zaslon izbornika sustava.

Za svaku funkciju pogledajte poglavlje koje slijedi.

- Postavljanje korisničkog sučelja ([str.88](#))
- Podešavanje dodirnog zaslona ([str.90](#))
- Postavljanje zaštite ([str.90](#))
- Postavljanje memorije ([str.92](#))



## Korisničko sučelje

Moguće je podesiti parametre korisničkog sučelja.

### 1 Dodirnite [User Interface] na popisu.

Prikazuje se zaslon korisničkog sučelja.

### 2 Svaku stavku podesite na sljedeći način.



#### Beep

Uključivanje ili isključivanje tona pri dodiru tipki.

Tvornički je postavljeno na "ON".

#### Language

Odaberite jezik za stavke upravljačkog zaslona i postavke. Pogledajte [Postavke jezika \(str.89\)](#).

#### Text Scroll

Omogućuje pomicanje teksta na zaslonu za podešavanje izvora. Odaberite "Auto"/"Once"/"OFF".

**Auto (zadano):** Automatski pomiče tekst.

**Once:** Omogućuje vam pomicanje teksta samo jednom automatski prilikom ažuriranja.

**OFF:** Ne pomiče tekst automatski.

#### Drawer Close

Postavlja hoće li se automatski zatvoriti uobičajeni izbornik [\(str.24\)](#). Tvornički je postavljeno na "Auto".

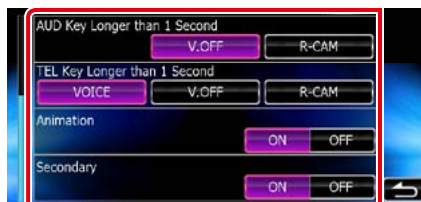

#### AUD Key Longer than 1 Second (DNX7250DAB/ DNX525DAB)

Možete postaviti radnju koja će se obavljati kada tipka AUDIO bude pritisnuta duže od 1 sekunde. Odaberite "V.OFF"/"R-CAM"/"CAM".

**V.OFF (zadano):** Isključite zaslon.

**CAM (DNX7250DAB)/ R-CAM (DNX525DAB):**

Prebacuje na video prikaz kamere za vožnju unazad.

#### TEL Key Longer than 1 Second (DNX5250BT/ DNX4250DAB/ DNX4250BT)

Možete postaviti radnju koja će se obavljati kada tipka TEL pritisnuta dulje od 1 sekunde. Odaberite između "Voice"/"V.OFF"/"R-CAM".

**Voice (zadano):** Prikazuje zaslon glasovnog prepoznavanja [\(str.82\)](#).

**V.OFF:** Isključite zaslon.

**R-CAM:** Prebacuje na video prikaz kamere za vožnju unazad.

#### Animation

Bira prikaz animacije. Tvornički je postavljeno na "ON".

#### Secondary

Podešava hoće li se prikazati informacije o navigaciji u audio zaslonu i obrnuto. Tvornički je postavljeno na "ON".



#### Vehicle Information\*1

Prikaz informacija o vozilu.

Za korištenje ove funkcije potreban je adapter koji se kupuje posebno. Pojednosto zatražite od dobavljača Kenwood opreme.

#### Beep for Parking distance control\*1 (DNX525DAB)

Određuje je li potreban ton upozorenja kada senzor za blizinu na vozilu otkrije čovjeka ili predmet.

Pojednosto zatražite od dobavljača Kenwood opreme.

## USB Key Setting (DNX525DAB)

Postavlja izvor za prebacivanje kod pritiska na tipku <USB>.

USB (zadano): Prebacivanje na USB izvor.

iPod: Prebacivanje na iPod.

\*1 Ova je postavka dostupna kada se priključi komercijalni prilagodnik.

## Postavke jezika

### 1 Dodirnite [SET] za [Language] u zaslону korisničkog sučelja.

Prikazuje se zaslon postavke jezika.

### 2 Svaku stavku podesite na sljedeći način.



#### Select Mode

Otvora funkciju za biranje jezika.

**Easy (zadano):** Jednostavno odabire jezik.

**Advanced:** Omogućuje vam odabir jezika za svaku stavku.\*

#### Language Select

Odabir jezika.

\* Ako odaberete [Advanced] za odabir načina rada, prikazuje se sljedeći zaslon.



#### GUI Language Select:

Odabir jezika prikaza za upravljački zaslon i tako dalje.

#### Navigation Language Select:

Odabir jezika za navigaciju.

#### Text Language Select:

Odabir jezika koji će se koristiti za tekstualne oznake (informacije o skladbama).

### 3 Dodirnite [Enter].

#### NAPOMENA

- Za poništavanje postavke jezika, dodirnite [Cancel].

## Podešavanje dodirnog zaslona

### 1 Dodirnite [Touch] u zaslonu izbornika sustava.

Prikazuje se zaslon za podešavanje dodirnog zaslona.

### 2 Sljedite upute na zaslonu i dodirnite sredinu svake oznake .

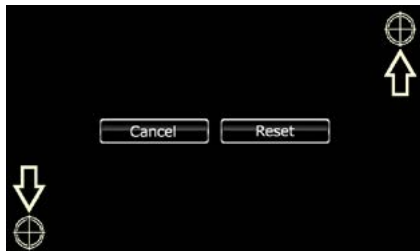

#### NAPOMENA

- Za poništavanje podešavanja dodirnog zaslona, dodirnite [Cancel].
- Za vraćanje početnih postavi dodirnite [Reset].

## Postavke zaštite

Možete zadati sigurnosni kod radi zaštite vašeg prijemnika od krađe.

#### NAPOMENA

- Kada se uključi funkcija sigurnosnog koda, kod se ne može mijenjati i funkcija se ne može opozvati. Sigurnosni kod se može zadati kao četveroznamenasti broj po Vašem izboru.

### 1 Dodirnite [Security] u zaslonu izbornika sustava.

Prikazuje se zaslon zaštite.

### 2 Dodirnite [ON] za [SI].



#### NAPOMENA

- DNX7250DAB, DNX5250BT, DNX525DAB  
Ako je "SI" uključen, SI indikator na prednjoj ploči će treptati kada se ploča odvoji. Tvornički je postavljeno na "ON".
- DNX4250DAB, DNX4250BT  
Ako je "SI" uključen, SI indikator na prednjoj ploči će treptati kada je paljenje vozila isključeno. Tvornički je postavljeno na "ON".

### 3 Dodirnite [SET] za [Security Code Set].

#### NAPOMENA

- Ako ste već izvršili registraciju koda, prikazuje se [CLR].

### 4 Unesite četveroznamenasti broj sigurnosnog koda i dodirnite [Enter].

### 5 Ponovno unesite isti kod i dodirnite [Enter].

Sigurnosni kod je pohranjen.

#### **NAPOMENA**

- Ako unesete kod različit od vašeg sigurnosnog koda, ponovno započinite postupak od koraka 4 (prvi unos koda).
- Ako ste pritisnuli gumb <Reset> ili odvojili prijemnik od baterije, unesite sigurnosni kod na isti način kao u koraku 4 i dodirnite [Enter]. Sada možete koristiti uređaj.

## Memorija postavki

Postavke upravljanja zvukom, AV-IN SETUP, fotoaparata i SETUP mogu se pohraniti. Pohranjene postavke možete uključiti bilo kada. Na primjer, čak i ako se postavke izbrisu zbog zamjene akumulatora, moguće ih je vratiti.

### 1 Dodirnite [SETUP Memory] u zaslonu izbornika sustava.

Prikazuje se zaslon SETUP memorije.

### 2 Slijedite upute na zaslonu.



#### [Lock]/[Unlock]\*

Zaključavanje ili otključavanje postavki AV-IN SETUP i Audio SETUP.

#### Yes

Pohrana ili pozivanje postavki.

#### No

Poništavanje funkcije ili memoriranja. Ponovno se pojavljuje zaslon s izbornikom postavki.

\* Kada je odabrano [Lock], ne možete mijenjati postavke AV-IN SETUP i Audio SETUP.

Isto tako, ispod svake ikone postavke u izborniku za podešavanje postavki prikazuje se oznaka zaključane tipke.

### 3 Slijedite upute na zaslonu.

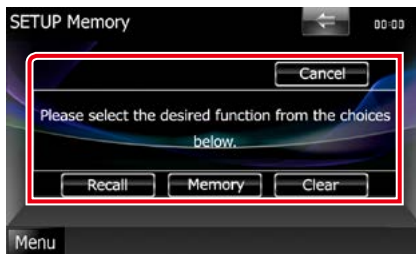

#### Recall

Pozivanje pohranjenih postavki.

#### Memory

Pohrana trenutnih postavki.

#### Clear

Brisanje trenutno pohranjenih postavki.

#### Cancel

Poništavanje memoriranja/pozivanja postavki.

## Postavke zaslona

- 1 Dodirnite [Menu] u bilo kojem zaslonu.
- 2 Dodirnite [SETUP].  
Prikazuje se zaslon izbornika SETUP.
- 3 Dodirnite [Display].

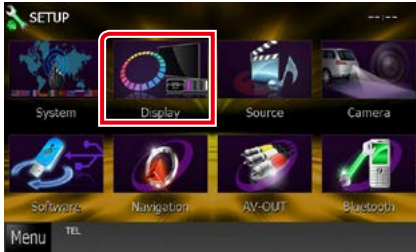

Prikazuje se izbornik zaslona.

Za svaku funkciju pogledajte poglavlje koje slijedi.

- **Podešavanje kuta monitora **DNX7**** [\(str.93\)](#)
- **Podešavanje boje na zaslonu** [\(str.94\)](#)
- **Promjena slike u pozadini** [\(str.95\)](#)

## Regulacija kuta monitora **DNX7**

Moguće je podesiti položaj monitora.

- 1 Dodirnite [Angle] u izborniku zaslona.  
Prikazuje se zaslon za podešavanje kuta.
- 2 Odaberite broj koji želite postaviti za kut zaslona.



Tvornički je postavljeno na "0".

### NAPOMENA

- Trenutni kut monitora možete spremiti kao kut tijekom isključivanja. Dodirnite [Memory] kad odaberete željeni kut.

## Usklađivanje boja upravljačke ploče

Možete podesiti boju osvjetljenja zaslona i gumba.

Stavke koje se mogu odabrati su različite i ovise o modelu uređaja.

### 1 Dodirnite [Color] u izborniku zaslona.

Prikazuje se zaslon boje.

### 2 Dodirnite [SET] za [Panel Color Coordinate].

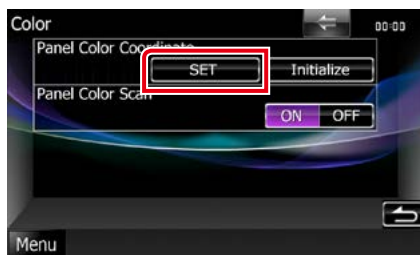

Prikazuje se zaslon za usklađivanje boje upravljačke ploče.

#### NAPOMENA

- Možete dodirnuti [SET] ili [Initialize] kad je [Panel Color Scan] postavljeno na isključeno.
- Dodirnite [Initialize] za vraćanje tvorničkih postavki.

### 3 Dodirnite željenu boju.



## Spremanje korisnički prilagođene boje

Možete spremiti boju koju ste sami odabrali iz spektra.

### 1 Dodirnite [Adjust] u zaslonu za usklađivanje boje upravljačke ploče.

Prikazuje se zaslon za usklađivanje boje upravljačke ploče RGB.

### 2 Upotrijebite [◀] i [▶] za podešavanje svake vrijednosti boje.

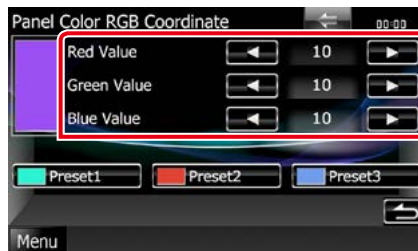

### 3 Dodirnite željenu tipku prethodno memorirane vrijednosti na 2 sekunde.

## Funkcija stalnog mijenjanja boje upravljačke ploče

Možete podesiti da se boja upravljačke ploče stalno mijenja korištenjem boja iz dostupnog spektra.

### 1 Dodirnite [ON] za [Panel Color Scan] u zaslonu boje.

Stalna promjena boje upravljačke ploče postavljena je na uključeno.

## Promjena slike u pozadini

Možete učitati sliku sa spojenog USB uređaja i postaviti je kao sliku pozadine.

Prije obavljanja postupka, morate spojiti uređaj sa kojeg želite učitati sliku.

### 1 Dodirnite [Background] u izborniku zaslona.

Prikazuje se zaslon pozadine.

### 2 Dodirnite [STANDBY].

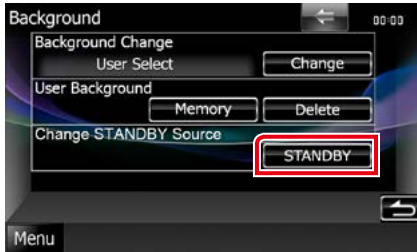

### 3 Dodirnite [Memory] za [User Background].

Prikazuje se zaslon za odabir korisničke datoteke za pozadinu.

### 4 Odaberite sliku koju želite učitati.

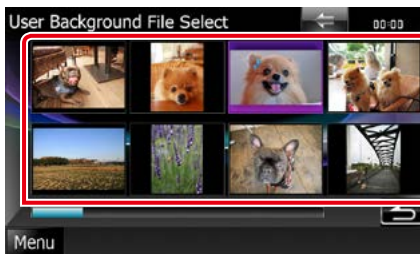

### 5 Dodirnite [Enter].

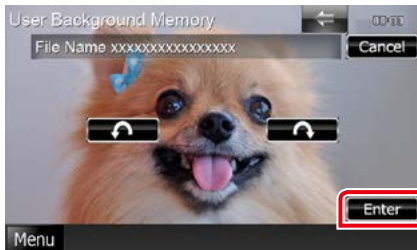

Odabrana slika se učitava i prikaz se vraća na zaslon pozadine.

#### NAPOMENA

- Ako dodirnete [↶] slika se okreće u smjeru suprotnom od smjera kazaljke na satu.
- Ako dodirnete [↷] slika se okreće u smjeru kazaljke na satu.

### 6 Dodirnite [Change] za [Background Change] u zaslonu pozadine.

### 7 Odaberite sliku za pozadinu i dodirnite [Enter].

#### NAPOMENA

- Pogledajte [Mediji i datoteke koji se mogu reproducirati \(str.120\)](#) za specifikacije slika koje se mogu očitavati.
- Ako dodirnete [Delete] u zaslonu pozadine, slika pozadine će se izbrisati. Nakon dodirivanja [Delete], prikazuje se poruka za potvrdu. Slijedite poruku i dovršite radnju.



## Postavke navigacije

Možete podešavati parametre navigacije.

- 1 Dodirnite [Menu] u bilo kojem zaslonu.
- 2 Dodirnite [SETUP].  
Prikazuje se zaslon izbornika SETUP.
- 3 Dodirnite [Navigation].

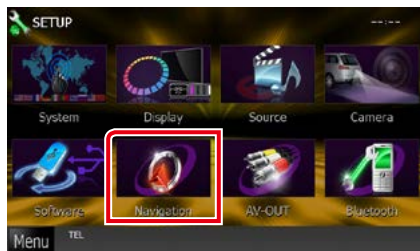

Prikazuje se zaslon SETUP za navigaciju.

- 4 Svaku stavku podesite na sljedeći način.



### NAV Interrupt Speaker

Odabir zvučnika koji će se koristiti za glasovno navođenje navigacijskog sustava.

**Front L:** Uključivanje prednjeg lijevog zvučnika za glasovno navođenje.

**Front R:** Uključivanje prednjeg desnog zvučnika za glasovno navođenje.

**Front All (zadano):** Uključivanje oba prednja zvučnika za glasovno navođenje.

### NAV Voice Volume

Podešavanje glasnoće glasovnog navođenja navigacijskog sustava. Tvornički je postavljeno na "20".

### NAV Mute

Isključuje zvuk stražnjih zvučnika tijekom glasovnog navođenja navigacijskog sustava. Tvornički je postavljeno na "ON".

## Postavke kamere

Možete podešavati parametre kamere.

- 1 Dodirnite [Menu] u bilo kojem zaslonu.
- 2 Dodirnite [SETUP].  
Prikazuje se zaslon izbornika SETUP.
- 3 Dodirnite [Camera].

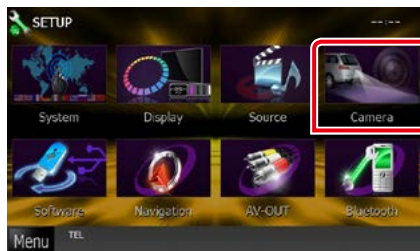

Prikazuje se zaslon SETUP za kameru.

- 4 Svaku stavku podesite na sljedeći način.

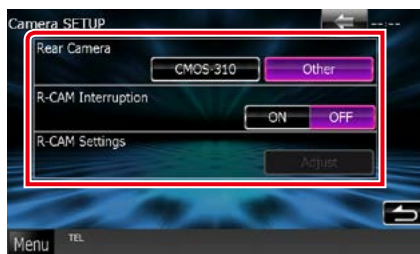

## Rear Camera\*1 **DNX7**

Služi za odabir vrste kamere za vožnju unazad koja će se koristiti.

CMOS-3xx: Ako je spojena serija CMOS-300 s kompletom ID 1.

Other (zadano): Kad je spojena druga kamera.

## R-CAM Interruption

Određuje način promjene prikaza. Vrijednosti koje se mogu postaviti su ON i OFF.

ON: Prebacuje na prikaz video zapisa kamere za vožnju unazad prilikom uključivanja brzine za vožnju unazad ili ako se pritisne gumb <AUD> (**DNX7**)/ <AUDIO> (DNX525DAB)/ <TEL> (DNX5250BT **DNX4**) duže od 1 sekunde\*3.

OFF (zadano): Prebacuje na prikaz video zapisa kamere za vožnju unazad ako se pritisne gumb <AUD> (**DNX7**)/ <AUDIO> (DNX525DAB)/ <TEL> (DNX5250BT **DNX4**) duže od 1 sekunde\*3.

## R-CAM Settings\*2 **DNX7**

Podešavanje serije CMOS-300 s kompletom ID 1. Za pojedinih pogledajte upute za uporabu vaše kamere.

- \*1 Ove postavke mogu se podešavati samo dok je uključena ručna kočnica.
- \*2 Ovu postavku moguće je postaviti samo kada je ručna kočnica uključena i kada je odabrana serija CMOS-300.
- \*3 [TEL Key Longer than 1 Second] (Tipka TEL duže od 1 sekunde) ili [AUD Key Longer than 1 Second] (Tipka AUD duže od 1 sekunde) mora se postaviti na "R-CAM"/ "CAM". Pogledajte [Korisničko sučelje \(str.88\)](#).

## Podaci o softveru

Provjerite inačicu softvera na ovom uređaju.

**1** Dodirnite [Menu] u bilo kojem zaslonu.

**2** Dodirnite [SETUP].

Prikazuje se zaslon izbornika SETUP.

**3** Dodirnite [Software].



Prikazuje se zaslon s informacijama o softveru.

**4** Potvrdite inačicu softvera. Ako je potrebno dodirnite [Update].

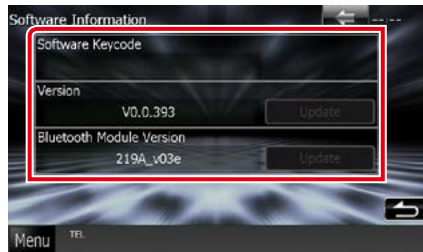

### NAPOMENA

- Upute za ažuriranje softvera potražite u odgovarajućem priručniku za postupak ažuriranja koji se isporučuje uz softver.

## Postavke AV ulaza

Možete podešavati postavke AV ulaza.

**1** Dodirnite [Menu] u bilo kojem zaslonu.

**2** Dodirnite [SETUP].

Prikazuje se zaslon izbornika SETUP.

**3** Dodirnite [Source].

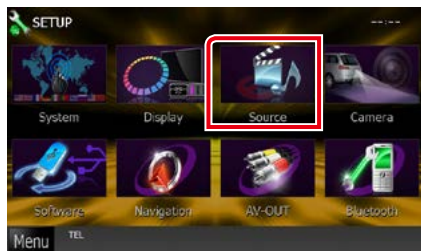

**4** Dodirnite [AV-IN SETUP] na popisu.

Prikazuje se zaslon AV-IN SETUP.

**5** Svaku stavku podesite na sljedeći način.



### TV Tuner Control

Podešava se pri povezivanju TV prijemnika na AV ULAZ.

ON: Postavlja se na ON (uključeno) pri povezivanju TV prijemnika drugog proizvođača. AV-IN naziv postavljen je na TV. Ako spojite TV prijemnik koji proizvodi DOS i gledate TV, moći ćete obaviti neke jednostavne operacije dodirom zaslona ovog uređaja.

OFF (zadano): Postavlja se na OFF (Isključeno) pri povezivanju TV prijemnika drugog proizvođača.

### AV-IN1 Name/AV-IN2 Name

Odabir naziva koji će se prikazati kada odaberete sustav koji je spojen preko AV INPUT ulaza. Tvornički je postavljeno na "VIDEO".

## Postavke sučelja AV izlaza

Možete odabrati AV izvor čiji će signal biti poslan putem AV OUTPUT izlaza. Zadano je "VIDEO1".

**1 Dodirnite [Menu] u bilo kojem zaslону.**

**2 Dodirnite [SETUP].**

Prikazuje se zaslon izbornika SETUP.

**3 Dodirnite [AV-OUT].**

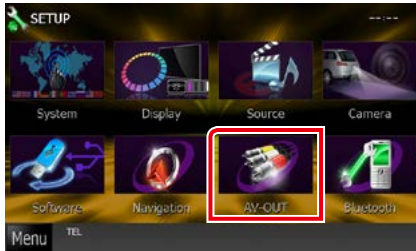

Prikazuje se zaslon sučelja AV-OUT.

**4 Dodirnite [◀] ili [▶] da postavite [AV-OUT] na VIDEO1, DISC, iPod, USB ili OFF.**

### NAPOMENA

- Samo kada je iPod spojen na uređaj preko KCA-iP202, "USB" će se moći odabrati kao izlazni AV uređaj. Više o podešavanju veze potražite u [Podešavanje veze za iPod/iPhone \(str.60\)](#).

# Upravljanje zvukom

## NAPOMENA

- Svaka radnja u ovom dijelu može se pokrenuti iz višefunkcijskog izbornika.

Možete podešavati različite postavke poput audio balansa ili razine dubokotonskog zvučnika.

## 1 Dodirnite [Menu] u bilo kojem zaslonu.

## 2 Dodirnite [Audio].

Prikazuje se audio zaslon.

Za svaku funkciju pogledajte poglavlje koje slijedi.

- **Audio postavke** ([str.100](#))
- **Upravljanje zvukom** ([str.104](#))
- **Upravljanje ekvalizatorom** ([str.104](#))
- **Upravljanje zonama** ([str.106](#))
- **Postavljanje zvučnih efekata** ([str.107](#))
- **Postavljanje položaja za slušanje** ([str.109](#))

## Postavke zvuka

### 1 Dodirnite [Audio SETUP].



Prikazuje se zaslon Audio POSTAVKE.



Za svaku funkciju pogledajte poglavlje koje slijedi.

- **Postavljanje zvučnika** ([str.101](#))
- **Postavljanje tipa automobila** ([str.102](#))
- **Odabir DSP-a** ([str.103](#))

## Postavke zvučnika

Moguće je odabrati vrstu zvučnika i njegovu veličinu kako bi se postigle najbolje karakteristike zvuka.

Kad je odabrana vrsta zvučnika i veličina, mreža zvučne skretnice zvučnika postavlja se automatski.

### 1 Dodirnite [Speaker Select] u zaslonu Audio POSTAVKE.

Prikazuje se zaslon za odabir zvučnika.



### 2 Dodirnite zvučnik koji želite podesiti i postavite svaku stavku na sljedeći način.



#### Tweeter DNX7

Ukoliko odaberete prednje zvučnike, moguće je podesiti visokotonski zvučnik.

Nijedan, mali, srednji, veliki

#### X'over

Prikazuje zaslon postavke zvučne skretnice zvučnika.

Moguće je ugoditi i zvučnu skretnicu koja je postavljena automatski odabirom vrste zvučnika.

Pojedinosti potražite u dijelu [Postavke zvučne skretnice \(str.102\)](#)

### 3 Odaberite veličinu zvučnika koristeći [◀] i [▶]. Veličina zvučnika je različita ovisno o tipu zvučnika i uređaja.

#### Prednji

OEM, 8 cm, 10 cm, 12 cm, 13 cm, 16 cm, 17 cm, 18 cm, 4x6, 5x7, 6x8, 6x9, 7x10

#### Stražnji

None, OEM, 8 cm, 10 cm, 12 cm, 13 cm, 16 cm, 17 cm, 18 cm, 4x6, 5x7, 6x8, 6x9, 7x10

#### Dubokotonski zvučnik

None, 16 cm, 20 cm, 25 cm, 30 cm, 38 cm ili više

#### NAPOMENA

- Odaberite "None" ako nemate zvučnike.

## Postavke zvučne skretnice

Možete podesiti prijelazne frekvencije zvučnika.

**1 Dodirnite zvučnik za postavljanje zvučne skretnice u zaslonu za odabir zvučnika.**

**2 Dodirnite [X'over].**

Prikazuje se zaslon X'over.

**3 Svaku stavku podesite na sljedeći način.**

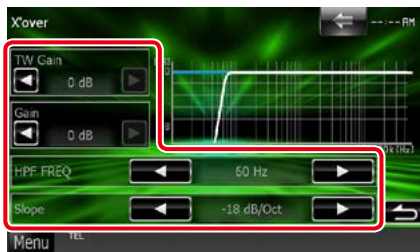

### TW (Tweeter) Gain \*1 DNX7

Podešava razinu visokotonskog zvučnika. (Kada je na zaslonu za odabir zvučnika odabran prednji zvučnik)

### Gain DNX7

Podešava razinu prednjeg zvučnika, stražnjeg zvučnika ili dubokotonskog zvučnika.

### Phase\*2

Postavlja fazu izlaza dubokotonskog zvučnika. Kad se postavi na "Reverse", faza se zakreće za 180 stupnjeva. (Kada je na zaslonu za odabir zvučnika odabran dubokotonski zvučnik)

### HPF FREQ

Podešavanje visokopropusnog filtra. (Kada je na zaslonu za odabir zvučnika odabran prednji ili stražnji zvučnik)

### LPF FREQ

Podešavanje niskopropusnog filtra. (Kada je na zaslonu za odabir zvučnika odabran dubokotonski zvučnik)

### Slope\*3

Podešavanje nagiba zvučne skretnice.

\*1 Samo kada je opcija "Tweeter" postavljena na "Small", "Middle", "Large" u opciji <Postavke zvučnika>.

\*2 Samo kada je opcija "Subwoofer" postavljena na bilo koji drugi način rada osim opcije "None" u <Postavke zvučnika>.

\*3 Samo kada je "LPF FREQ"/"HPF FREQ" postavljen način rada koji nije "Through" u <X'over>.

## Postavljanje vrste vozila

Možete podesiti vrstu vozila i sustav zvučnika, itd.

**1 Dodirnite [Car Type] u zaslonu Audio SETUP.**

Prikazuje se zaslon vrste vozila.

**2 Odaberite vrstu vašeg vozila s popisa.**



### NAPOMENA

- Ako je odabrana vrsta vašeg automobila, usklađivanje vremena kašnjenja postavlja se automatski (podešavanje vremena izlaza zvuka za svaki kanal) kako bi se postigao najbolji učinak prostornog zvuka.

## Postavke položaja zvučnika

**1 U zaslону vrste vozila dodirnite [Location].**

Prikazuje se zaslon položaja zvučnika.

**2 Odaberite položaj zvučnika koristeći [▶].**



### Front Speaker

Odaberite jednu od lokacija "Door"/"On Dash"/"Under Dash".

### Rear Speaker

Odaberite jednu od lokacija "Door"/"Rear Deck", "2nd Row"/"3rd Row" (Jednovolumen, karavan).

## Odabir DSP-a

Možete odabrati želite li koristiti sustav DSP (digitalni procesor signala).

**1 Dodirnite [Bypass] ili [Through] za [DSP Select] u zaslону Audio SETUP.**



### Bypass

DSP nema učinka.

### Through

DSP ima učinka.

### NAPOMENA

- Kada se način rada postavi u [Bypass], DSP sustav se ne može podešavati.



## Općenito upravljanje zvukom

### 1 Dodirnite [Audio Control].



### 2 Svaku stavku podesite na sljedeći način.



#### Fader #/Balance #

Podešavanje balansa zvuka oko dodirnog područja.

[◀] i [▶] podešava balans zvuka lijevo i desno.

[▲] i [▼] podešava balans zvuka sprijeda i straga.

#### Volume Offset\*

Fino podešavanje glasnoće trenutnog izvora radi smanjivanja razlike u glasnoći između različitih izvora.

#### Subwoofer Level

Podešavanje glasnoće dubokotonskog zvučnika. Ova postavka nije dostupna kad je dubokotonski zvučnik podešen na "None". Pogledajte [Postavke zvučnika \(str.101\)](#).

#### Bass Boost

Postavlja razinu basa na "OFF"/"Level1"/"Level2"/"Level3".

\* Ako ste prvo poglasnili zvuk, a zatim ga stišali pomoću tipke "Volume Offset", zvuk pri prelasku na drugi izvor može biti iznimno glasan.

## Upravljanje ekvalizatorom

Ekvalizator možete podešavati odabirom optimalne postavke za svaku kategoriju.

### 1 Dodirnite [Equalizer].



Prikazuje se zaslon ekvalizatora.

## Funkcija

### Upravljanje krivuljama ekvalizatora

- 1 Odabir krivulje ekvalizatora među [Natural], [Rock], [Pops], [Easy], [Top40], [Jazz], [Powerful], [iPod] i [User].



#### NAPOMENA

- [iPod] je dostupno samo ako je izvor iPod.

### Ručno upravljanje ekvalizatorom

Ova postavka ne može se podešavati ako odaberete [iPod] u zaslonu ekvalizatora.

- 1 Dodirnite [EQ] u zaslonu ekvalizatora.
- 2 Dodirnite zaslon i podesite grafički ekvalizator po željama.

#### DNX7



#### DNX5 DNX4



### Razina pojačanja (područje uokvireno svijetlo zelenom bojom)

Razina pojačanja može se podešavati dodirivanjem svakog stupca frekvencije.

Razina se može podešavati i dodirivanjem [◀], [▶], [▲] i [▼]. Upotrijebite [◀] i [▶] za odabir frekvencije, a [▲] i [▼] za podešavanje razine.

#### EQ INIT

Vraća prethodnu razinu za koju je namještena razina pojačanja.

#### Flat

Krivulja tona postaje ravna.

#### Bass EXT (postavka povećanja basa)

Kada je uključeno, frekvencija ispod 62,5 Hz se postavlja na istu razinu pojačanja kao 62,5 Hz.

#### Loudness

Određuje iznos pojačanja niskih i visokih tonova.

**DNX7** "OFF", "Low", "High"

**DNX5** **DNX4** "OFF", "ON"

#### SW Level

Podešavanje glasnoće dubokotonskog zvučnika. Ova postavka nije dostupna kad je dubokotonski zvučnik podešen na "None". Pogledajte [Postavke zvučnika \(str.101\)](#).

## Upravljanje zonama

Možete odabrati drugačiji izvor za prednji i stražnji dio vozila.

### 1 Dodirnite [Zone Control].



Prikazuje se zaslon za upravljanje zonama.

### 2 Dodirnite [Dual Zone].



### 3 Svaki izvor podesite na sljedeći način.



#### [▶] (Front Speaker, Rear Source)

Odabir izvora zvuka za svaku od stavki.

#### [▼], [▲] (Rear VOL.)

Podešavanje glasnoće stražnjeg kanala.

#### [Single Zone]

Dodirnite za isključivanje funkcije dvostruke zone.

#### NAPOMENA

- Kada je uključen zvuk na stražnjim zvučnicima, audio izvor koji je uključen na izlaznom AV priključku (OUTPUT) se također priključuje na isti izvor.
- Kad je uključena funkcija dvostruke zone, sljedeće funkcije nisu dostupne.
  - Izlaz iz dubokotonskog zvučnika
  - Podešavanje razine pojačanja dubokotonskog zvučnika/pojačivača basa ([str.104](#))
  - Upravljanje ekvalizatorom/Proširivač polja zvuka **DNX7**/Položaj za slušanje ([str.104, 107, 109](#))
  - Kontrola premošćenja DSP-a/Postavljanje vrste zvučnika/Postavljanje vrste vozila ([str.103, 101, 102](#))
- Različiti izvori iz iPod/iPhone (aplikacije) ne mogu se odvojeno postaviti kao prednji izvor i stražnji izvor. Samo jedan izvor (aplikacija) može se postaviti kao prednji ili stražnji izvor.

## Zvučni efekt

Možete podešavati zvučne efekte.

### 1 Dodirnite [Sound Effect].



Prikazuje se zaslon zvučnog efekta.



Za svaku funkciju pogledajte poglavlje koje slijedi.

- Postavljanje proširivača polja zvuka **DNX7** (str.107)
- Postavljanje ekvalizatora pobude (str.108)
- Postavljanje povišenja **DNX7** (str.108)
- Postavljanje realizatora ili najvišeg **DNX7** (str.109)

## **DNX7** Proširivač polja zvuka

### 1 Dodirnite [Space Enhancer] na zaslonu zvučnog efekta.



Prikazuje se zaslon proširivača polja zvuka.

### 2 Dodirnite [Small], [Large] ili [OFF].

Vrijednost svake postavke označava razinu pojačanja zvuka.

#### NAPOMENA

- Ova postavka nije dostupna dok je kao izvor odabran HD radio prijemnik.

## Postavljanje ekvalizatora pobude

Automatski podešava kvalitetu zvuka.

- 1 Dodirnite [ON] ili [OFF] za [Drive Equalizer+].



DNX7250DAB:

Automatski se podešava kvaliteta zvuka prema trenutnoj brzini automobila iz GPS-a.

DNX5250BT, DNX525DAB, DNX4250DAB,

DNX4250BT:

Automatski se podešava kvaliteta zvuka prema trenutnoj razini glasnoće.

## DNX7 Povišenje

Možete virtualno povisiti položaj zvuka koji dolazi iz zvučnika.

- 1 Dodirnite [Elevation] na zaslonu zvučnog efekta.



Prikazuje se zaslon za povišenje.

- 2 Odaberite razinu povišenja: [High], [Low] ili [OFF].

## DNX7 Realizator i Najviši

Zvuk koji je izgubljen radi audio kompresije možete vratiti na realistički zvuk.

### 1 Dodirnite zaslon na zaslonu zvučnog efekta.



#### Realizator

Realizator služi za poboljšanje zvuka i pojačanje niskih frekvencija (pojačavanje basa). Odaberite razinu između opcija "OFF"/"Level1"/"Level2"/"Level3".

#### Supreme

Uključuje/isključuje funkciju Supreme. Tehnologija koja procjenjuje vrijednost izvan područja poznatih vrijednosti i nadopunjava zaštićeni algoritam, raspon visoke frekvencije koji se prilikom kodiranja reže. Ova funkcija radi na izvorima DVD, USB i iPod.

## Položaj za slušanje

Moguće je ugoditi zvučne efekte prema mjestu gdje sjedite.

### 1 Dodirnite [Position].



Prikazuje se zaslon položaja.

### 2 Odaberite položaj za slušanje: [Front R] (naprijed desno), [Front L] (naprijed lijevo), [Front All] (svi naprijed) ili [All] pomoću [◀] i [▶].



## Podešavanje DTA položaja

Moguće je fino ugoditi vaš položaj pri slušanju.

**1** U zaslону za odabir položaja dodirnite [Adjust].

**2** Odaberite zvučnik koji želite podesiti dodirivanjem ikone zvučnika.



**3** Postavite DTA na sljedeći način.



[◀], [▶]

Podesite postavku DTA položaja.

### Pojačanje

Dodirnite za podešavanje pojačanja za svaki zvučnik.

### NAPOMENA

- Fino podesite navedeno vrijeme kašnjenja signala iz zvučnika da biste dobili prikladnije okruženje za vaše vozilo.
- Ako navedete udaljenost od središta za trenutno postavljeni položaj za slušanje svakog zvučnika, vrijeme odgode će se automatski izračunati i postaviti.
  - ① Odredite središte trenutno postavljenog položaja za slušanje kao referentnu točku.
  - ② Izmjerite udaljenosti o referentne točke do zvučnika.
  - ③ Izračunajte razliku udaljenosti između najudaljenijeg zvučnika i ostalih zvučnika.
  - ④ Unesite razlike izračunate u koraku ③ za svaki pojedinačni zvučnik.
  - ⑤ Podesite pojačanje za svaki pojedinačni zvučnik. Zvuk će se prebaciti na zvučnik s povećanjem.

Primjer: Kada je stavka [Front All] odabrana kao položaj za slušanje

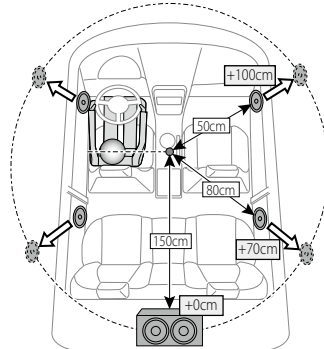





## Daljinsko upravljanje

Ovom se jedinicom može upravljati putem daljinskog upravljača.  
Daljinski upravljač je dodatna oprema (KCA-RCDV331).

### ▲OPREZ

- Daljinski upravljač stavite na mjesto gdje se neće pomicati prilikom kočenja ili drugih zahvata. Pad daljinskog upravljača na pod i zapinjanje ispod papučica u vožnji može prouzročiti opasne situacije.
- Nemojte ostavljati bateriju blizu plamena ili na izravnom sunčevom svjetlu. Može doći do požara, eksplozije ili pregrijavanja.
- Nemojte puniti, kratko spojati, rastavljati ili zagrijavati bateriju ili ju bacati u vatru. Takvi postupci mogu uzrokovati curenje tekućine iz baterije. Ako prolivena tekućina dođe u dodir s očima ili odjećom, odmah isperite vodom i obratite se liječniku.
- Spremite bateriju izvan dohvata djece. Ako dijete ipak proguta bateriju, odmah potražite liječničku pomoć.

## Umetanje baterija

Ako daljinski upravljač radi samo na malim udaljenostima ili uopće ne radi, možda se istrošila baterija.

U tom slučaju, zamijenite obje baterije s novima.

- 1 Umetnite dvije baterije "AAA"/"R03" tako da polovi  $\oplus$  i  $\ominus$  budu pravilno okrenuti, sukladno ilustraciji s unutarnje strane kućišta.**

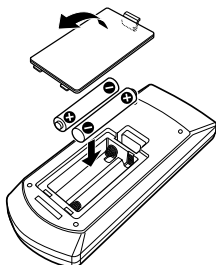

## Funkcije gumba daljinskog upravljača

### Promjena načina rada

Funkcije kojima se upravlja preko daljinskog upravljača razlikuju se ovisno o položaju prekidača načina rada.

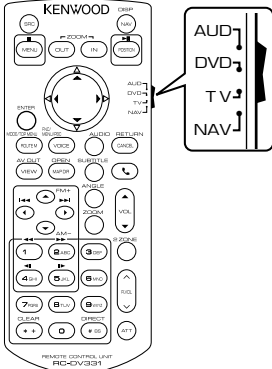

#### Način rada AUD

Prelazak u ovaj način rada prilikom upravljanja odabranog izvora ili prijemnika i slično.

#### Način rada DVD

Ovaj način rada odaberite prilikom reproduciranja kompaktnog diska, uključujući DVD, VCD i CD.

#### Način rada NAV

Ovaj način rada uključite za upravljanje funkcijom navigacije.

#### NAPOMENA

- Ako upravljate reproduktorom koji nije ugrađen u uređaj, odaberite način rada "AUD".

### Izravni način pretraživanja

Pomoću daljinskog upravljača možete izravno preskočiti na željenu datoteku, poglavlje skladbe, itd. unoseći odgovarajući broj sadržaja.

#### NAPOMENA

- Ova funkcija nije moguća za USB uređaj i iPod.

### 1 Nekoliko puta pritisnite gumb <#BS> kako bi se prikazao željeni sadržaj.

Dostupni sadržaji ovise o izvoru.

#### DVD

Redni broj naslova/Redni broj poglavlja/  
Vrijeme reprodukcije/Redni broj stavke\*

\* Ovu funkciju možda nećete moći koristiti s nekim diskovima ili scenama.

#### VCD 1.X i 2.X (PBC ISKLJUČEN)

Redni broj zapisa

#### VCD 2.X (PBC UKLJUČEN)

Redni broj scene/broj

#### Glazbeni CD

Redni broj zapisa/vrijeme reprodukcije

#### Audio datoteke

Broj mape/Broj datoteke

#### Radio

Vrijednost frekvencije

### 2 Unesite broj za sadržaj koji želite reproducirati koristeći numeričku tipkovnicu.

### 3 Za DVD ili VCD pritisnite gumb <ENTER>.



**Za glazbene CD-ove ili audio datoteke pritisnite gumb <POSITION>.**

**Za radio pritisnite gumb <<< ili >>>>.**

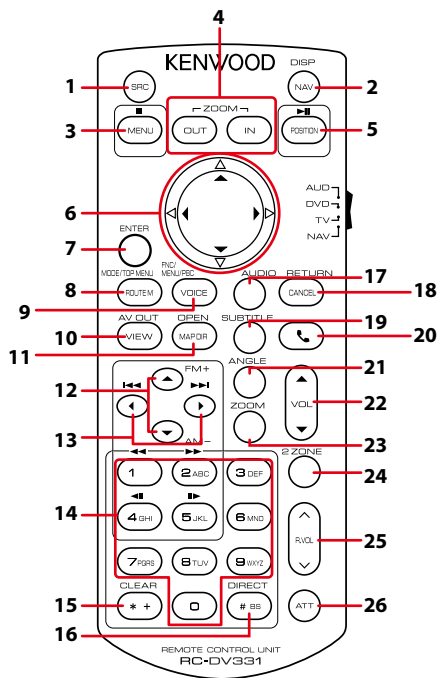
Reproducira se sadržaj koji ste unijeli.



	Naziv tipke	Smještaj prekidača za odabir načina rada	Funkcija
1	SRC	–	Odabir izvora za reprodukciju. U načinu rada "hands-free" prekida telefonski poziv.
2	NAV	–	Koristi se za prelazak iz zaslona izvora u zaslon navigacije i obratno.
3	MENU	DVD	Prekida reprodukciju i memorira posljednju točku u kojoj je disk zaustavljen. Posljednja točka može se izbrisati ako se ovaj gumb pritisne dvaput.
		NAV	Prikaz glavnog izbornika.
4	OUT, IN	NAV	Uvećanje navigacijske mape.
		NAV	Pauzira zapis ili datoteku, a ako se pritisne dvaput nastavlja reprodukciju. Dok je izvor radio u načinu rada AUD, prebacuje u način traženja.
5	POSITION	AUD, DVD	Pauzira zapis ili datoteku, a ako se pritisne dvaput nastavlja reprodukciju. Dok je izvor radio u načinu rada AUD, prebacuje u način traženja.
		NAV	Prikaz trenutnog položaja.
6	Tipka kursora	DVD	Prebacuje kursor u DVD izbornik.
		NAV	Pomiče kursor ili kartu.
7	ENTER	AUD, DVD	Izvršenje odabrane funkcije.
		NAV	<ul style="list-style-type: none"> <li>• Pohranjuje odabrani položaj.</li> <li>• Izvršenje odabrane funkcije.</li> </ul>

	Naziv tipke	Smještaj prekidača za odabir načina rada	Funkcija
8	ROUTE M	AUD	Svaki put kad ovu tipku pritisnete tijekom reprodukcije video zapisa mijenja se prikaz zaslona.
		DVD	Povratak na glavni izbornik DVD diska.
		NAV	Prikaz izbornika opcija rute.
9	VOICE	AUD	Uključuje i isključuje zaslon sustava za navigaciju.
		DVD	Prikaz DVD izbornika. Uključivanje ili isključivanje funkcije upravljanja tijekom reprodukcije VCD-a.
		NAV	Izgovoaranje naredbi glasovnog navođenja.
10	VIEW	AUD, DVD	Mijenja izlaz u AV izvor.
		NAV	Biranje između 2D i 3D prikaza mape.
11	MAP DIR	AUD, DVD	<b>DNX7</b> Svakim pritiskom tipke, kut prikaza se mijenja.
		NAV	Odabir usmjerenja mape prema sjeveru ili prema pravcu kretanja.
12	▲/▼	AUD, DVD	Odabir mape za reprodukciju. Dok je radio izvor u načinu rada AUD, mijenja frekvenciju prijema.
13	◀▶	AUD, DVD	Odabir zapisa ili datoteke za reprodukciju. Dok je radio izvor u načinu rada AUD, prebacuje na postaje koje se emitiraju a koje prima uređaj.
14	Numerička tipkovnica	AUD	Navodi broj koji se pretražuje direktno. Za pojedinsti o direktnom načinu pretraživanja pogledajte <a href="#">Izravni način pretraživanja (P.113)</a> .
		DVD	<ul style="list-style-type: none"> <li>• Pritisnite [1] [2] za brzo premotavanje unaprijed/unazad. Brzina traženja prema naprijed/natrag se mijenja svaki put kada pritisnete ovu tipku.</li> <li>• Pritisnite [4] [5] za sporo premotavanje unaprijed/unazad. Prebacuje malu brzinu reprodukcije svaki put kada pritisnete ovu tipku *</li> </ul> *Samo DVD
15	* +	DVD	Brisanje broja.
16	# BS	AUD, DVD	Prebacuje vas u direktan način pretraživanja. Za pojedinsti o direktnom načinu pretraživanja pogledajte <a href="#">Izravni način pretraživanja (P.113)</a> .
17	AUDIO	DVD	Glasovni jezik se mijenja svaki put kada pritisnete ovu tipku.
18	CANCEL	DVD	Prikaz prethodnog zaslona.
		NAV	Poništava radnje.
19	SUBTITLE	DVD	Odabir jezika titlova.
20		–	Automatski odgovara na dolazni poziv.
21	ANGLE	DVD	Kut slike se mijenja svaki put kada pritisnete ovu tipku.
22	Vol ▲▼	–	Podešava glasnoću.
23	ZOOM	DVD	Svaki put kad pritisnete ovu tipku mijenja se faktor zumiranja (2, 3, 4, isključeno).
24	2 ZONE	AUD, DVD	Uključivanje i isključivanje funkcije dvojne zone.
25	R.VOL 	–	Podešavanje glasnoće odostraga dok je uključena funkcija dvojne zone.
26	ATT	–	Ako jednom pritisnete tipku smanjit će se glasnoća. Ako tipku pritisnete dvaput vratit će se na prethodnu glasnoću.

## Rješavanje problema

### Problemi i rješenja

U slučaju smetnji, prvo provjeriti je li sličan problem naveden u tablici u nastavku.

- Neke funkcije ovog uređaja se mogu onemogućiti podešavanjem postavki na uređaju.
- Ono što može izgledati kao kvar uređaja može biti posljedica nepravilnog podešavanja ili krivo spojenih žica.

#### O postavkama

Problem	Uzrok	Rješenje
<ul style="list-style-type: none"><li>• Nije moguće podesiti dubokotonski zvučnik.</li><li>• Nije moguće podesiti fazu dubokotonskog zvučnika.</li><li>• Nema izlaza iz dubokotonskog zvučnika.</li><li>• Nije moguće podesiti niskopropusni filter.</li><li>• Nije moguće postaviti visokopropusni filter.</li></ul>	Dubokotonski zvučnik nije uključen.	Uključite dubokotonski zvučnik. Pogledajte <a href="#">Postavke zvučnika (str.101)</a> .
	Uključena je funkcija dvostruke zone.	Isključite funkciju dvostruke zone. Pogledajte <a href="#">Upravljanje zonama (str.106)</a> .
<ul style="list-style-type: none"><li>• Nije moguće odabrati izlazno određite podizvora u dvojnoj zoni.</li><li>• Nije moguće podesiti glasnoću stražnjih zvučnika.</li></ul>	Isključena je funkcija dvostruke zone.	Uključite funkciju dvostruke zone. Pogledajte <a href="#">Upravljanje zonama (str.106)</a> .
	<ul style="list-style-type: none"><li>• Nije moguće podesiti ekvalizator.</li><li>• Nije moguće podešavati zvučnu skretnicu.</li></ul>	Uključena je funkcija dvostruke zone.
	“DSP Select” postavljeno je na “Bypass”.	Postavite “DSP Select” na “Through”. Pogledajte <a href="#">Odabir DSP-a (str.103)</a> .

#### O audio funkcijama

Problem	Uzrok	Rješenje
Radio prijem je loš.	Antena na vozilu nije izvučena.	Izvučite antenu do kraja.
	Žica antene nije spojena.	Pravilno spojite žicu. Pogledajte “Spajanje” u vodiču za prvi početak.
Nije moguća reprodukcija audio datoteka pohranjenih na disku.	“CD Read” je postavljeno na “2”.	Postavite “CD Read” na “1”. Pogledajte <a href="#">Postavke diska (str.36)</a> .
Biranje mape nije moguće.	Uključena je funkcija nasumične reprodukcije.	Isključite funkciju nasumične reprodukcije.
Ponovljena reprodukcija nije moguća tijekom reproduciranja VCD-a.	Uključena je funkcija PBC.	Isključite funkciju PBC.

Problem	Uzrok	Rješenje
Jedan disk ne radi, dok drugi rade.	Disk je jako prljav.	Očistite disk. Pogledajte <a href="#">Mjere opreza pri rukovanju diskovima (str.4)</a> .
	Disk je jako izgreben.	Pokušajte s drugim diskom.
Zvuk preskače kad se reproducira audio datoteka.	Disk je izgreben ili prljav.	Očistite disk. Pogledajte <a href="#">Mjere opreza pri rukovanju diskovima (str.4)</a> .
	Snimka je u lošem stanju.	Ponovno snimite datoteku ili upotrijebite drugi disk.

## Drugo

Problem	Uzrok	Rješenje
Nema tona osjetnika za dodir.	Priključak za predizlaz je u uporabi.	Ton osjetnika za dodir se ne može oglasiti putem priključka za predizlaz.

## Poruke o pogreškama

U slučaju neispravnog rukovanja uređajem na zaslonu se prikazuje poruka u kojoj je navedeno zašto je došlo do neispravnosti.

Poruka o pogrešci	Uzrok	Rješenje
Protect	Uključen je zaštitni krug jer je na kabelu zvučnika nastao kratki spoj ili je kabel došao u dodir sa šasijom.	Pravilno provedite i izolirajte žicu zvučnika pa pritisnite gumb <Reset> <a href="#">(str.119)</a> .
Hot Error	Kada temperatura u uređaju dosegne 60°C ili više, uključuje se zaštitni krug i nije moguće upravljati uređajem.	Uređaj možete opet koristiti nakon što smanjite temperaturu uređaja.
Mecha Error	Došlo je do greške na čitaču diskova.	Izvadite disk i ponovo ga umetnite. Ako ovaj pokazivač nastavi treptati ili ne možete izvaditi disk, obratite se Kenwood zastupniku.
Disc Error	Umetnut je nečitljiv disk.	Upotrijebite drugi disk. Pogledajte <a href="#">Mediji i datoteke koji se mogu reproducirati (str.120)</a> .
Read Error	Disk je jako prljav.	Očistite disk. Pogledajte <a href="#">Mjere opreza pri rukovanju diskovima (str.4)</a> .
	Disk je umetnut naopako.	Umetnite disk tako da strana s tekstem gleda prema gore.
Region Code Error	Disk koji ste željeli reproducirati je zaštićen regionalnim kodom i ne može se reproducirati na ovom uređaju.	Pogledajte <a href="#">Regionalni kodovi u svijetu (str.126)</a> ili pokušajte s drugim diskom.
Parental Level Error	Disk koji ste željeli reproducirati ima višu roditeljsku razinu od one koju ste postavili.	Postavite razinu roditeljske zaštite. Pogledajte <a href="#">Razina roditeljske zaštite (str.36)</a> .

Poruka o pogrešci	Uzrok	Rješenje
Error 07–67	Uređaj ne radi ispravno zbog nepoznatog uzroka.	Pritisnite gumb Reset. Ako se poruka "Error 07–67" još uvijek pojavljuje, obratite se najbližem Kenwood zastupniku.
No Device (USB uređaj, Bluetooth uređaj za audio reprodukciju)	USB uređaj je odabran kao izvor iako nema spojenog USB uređaja.	Zamijenite izvor bilo kojim drugim osim USB uređaja/iPod-a. Priključite USB uređaj i ponovno za izvor odaberite USB.
Disconnected (iPod)	iPod/Bluetooth audio čitač je odabran kao izvor, iako nikakav iPod/Bluetooth audio čitač nije priključen.	Promijenite izvor u neki osim iPod/Bluetooth čitača. Priključite iPod/Bluetooth audio čitač, i ponovo promijenite izvor na iPod/Bluetooth.
No Media file	Spojeni USB uređaj ne sadrži nijednu audio datoteku koja se može reproducirati. Medij ne sadrži datoteke koje uređaj može reproducirati.	Pogledajte <a href="#">Mediji i datoteke koji se mogu reproducirati (str.120)</a> i pokušajte s drugim USB uređajem.
USB Device Error!!	Spojeni USB uređaj ima veći kapacitet od dozvoljene granice.	Provjerite USB uređaj. Moguć je neki problem s priključenim USB uređajem. Zamijenite izvor bilo kojim drugim osim USB. Skinite USB uređaj.
Authorization Error	Nije uspjelo spajanje na iPod.	<ul style="list-style-type: none"> <li>• Uklonite iPod i ponovo ga priključite.</li> <li>• Uređaj ne podržava iPod.</li> </ul> Pogledajte <a href="#">iPod/iPhone uređaji koji se mogu spojiti (str.122)</a> .
Update your iPod	iPod sadrži stariju inačicu softvera od one koju ovaj uređaj podržava.	Uređaj možda ne podržava spojeni model iPod-a. Provjerite je li softver za iPod njegova najnovija inačica. Pogledajte <a href="#">iPod/iPhone uređaji koji se mogu spojiti (str.122)</a> .
Navigation Error. Please turn on power again later.	Došlo je do komunikacijske greške zbog iznimno niske temperature.	Ponovo uključite uređaj nakon zagrijavanja kabine vozila.
Antenna Error	<Antena je u kratkom spoju i aktivirao se zaštitni krug.	Provjerite antenu digitalnog radija. Ako se koristi pasivna antena bez pojačala, postavite napajanje antene na "OFF" (ISKLJUČENO).

## Resetiranje uređaja

Ako uređaj ili spojena jedinica ne radi ispravno, resetirajte uređaj.

### 1 Pritisnite gumb <Reset>.

Uređaj se vraća na tvorničke postavke.

#### **DNX7250DAB**

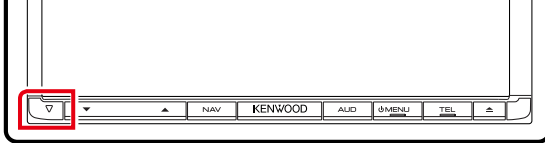

#### **DNX5250BT**

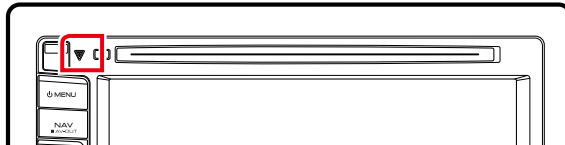

#### **DNX525DAB**

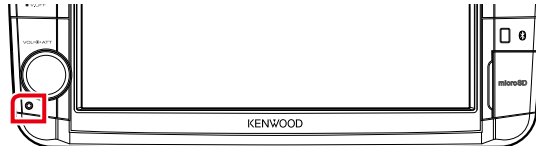

#### **DNX4250DAB/ DNX4250BT**

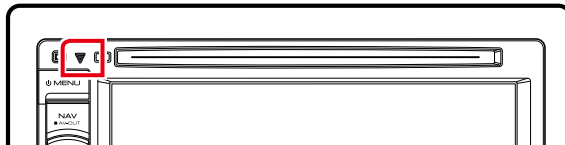

### **NAPOMENA**

- Odspojite USB uređaj prije nego što pritisnete gumb <Reset>. Pritiskanje gumba <Reset> dok je USB uređaj spojen može oštetiti podatke pohranjene na USB uređaju. Za informacije o tome kako se odspaja USB uređaj pogledajte [Kako reproducirati s medija \(str.17\)](#).
- Kad se uređaj uključi nakon resetiranja, prikazuje se zaslon početnog podešavanja SETUP. Pogledajte [Početno podešavanje postavki \(str.15\)](#).



# Dodatak

## Mediji i datoteke koji se mogu reproducirati

Na ovom uređaju moguća je reprodukcija sadržaja s različitih medija i iz različitih datoteka.

### Popis podržanih diskova

Vrste diskova	Standard	Podrška	Napomena
DVD	DVD Video	○	
	DVD Audio	×	
	DVD-VR	×	
	DVD-R*1	○	• Reprodukcija MP3/WMA/AAC/MPEG1/MPEG2/DivX • Višegranična/višesesijska reprodukcija (reprodukcija ovisi o uvjetima nastalih višemedijskih materijala)
	DVD-RW	○	
	DVD+R	○	
	DVD+RW	○	
	DVD-R DL (dvoslojni)	○	samo video format
	DVD+R DL (dvoslojni)	○	
	DVD-RAM	×	
CD	Glazbeni CD*1	○	CD-TEXT
	CD-ROM	○	• Reprodukcija MP3/WMA/AAC/MPEG1/MPEG2
	CD-R	○	• Podržava je višesesijska reprodukcija.
	CD-RW	○	• Skupni zapis nije podržan.
	DTS-CD	×	
	Video CD (VCD)	○	
	Super video CD	×	
	Foto CD	×	
	CD-EXTRA	△	Moguća je jedino reprodukcija sesije glazbenog CD-a.
	HDCD	○	
CCCD	×		
Ostalo	Dualdisc	×	
	Super audio CD	△	Moguća je jedino reprodukcija CD sloja.

\*1 Nije kompatibilno s diskovima od 8 cm (3 inča).

○ : Reprodukcija je moguća.

△ : Reprodukcija je djelomično moguća.

×

#### NAPOMENA

- Prilikom kupovine sadržaja s omogućenim DRM sadržajima, provjerite registracijski kod u [DivX\(R\) VOD \(str.63\)](#). Registracijski kod se prikazuje i mijenja svaki put kada se reproducira datoteka s prikazanim registracijskim kodom radi zaštite od kopiranja.
- DivX sadržaji mogu se reproducirati samo s DVD diskova.

## ■ Upotreba diskova DualDisc

Kada reproducirate "DualDisc" na ovom uređaju, površina diska koja se ne reproducira se može ogrebiti pri umetanju ili vađenju diska. Budući da površina CD-a s glazbom ne odgovara CD standardu, reprodukcija može biti onemogućena.

("DualDisc" je disk koji na jednoj strani sadrži signale DVD standarda, a na drugoj signale glazbenog CD-a.)

## ■ O formatu diska

Format diska mora biti jedan od sljedećih.

- ISO 9660 Level 1/2
- Joliet
- Romeo
- Long file name

## O datotekama

Podržane su sljedeće audio, video i slikovne datoteke.

### ■ Audio datoteke

- AAC-LC (.m4a)
- MP3 (.mp3)
- WMA (.wma)
- Linearni PCM (WAVE) (.wav)  
Samo USB za pohranu velike količine podataka
- FLAC (.flac)  
Samo USB za pohranu velike količine podataka

### ■ NAPOMENA

- Ako je na istom disku snimljena glazba u normalnom CD formatu i glazba drugih sustava reprodukcije, bit će moguća jedino reprodukcija glazbe snimljene u prvom skupu zapisa.
- WMA i AAC s podržanom opcijom DRM ne mogu se reproducirati.
- Iako su audio datoteke sukladne gore navedenim standardima, reprodukcija može biti onemogućena ovisno o tipu ili stanju medija odnosno uređaja.
- Internetski priručnik o audio datotekama se nalazi na stranici [www.kenwood.com/cs/ce/audiophile/](http://www.kenwood.com/cs/ce/audiophile/). U ovom priručniku su dani detaljni podaci i napomene koje se ne nalaze u ovom priručniku. Preporučamo da također pročitate i internetski priručnik.

## ■ Video datoteke

- MPEG1 (.mpg, .mpeg, .m1v\*)  
\*Samo USB za pohranu velike količine podataka
- MPEG2 (.mpg, .mpeg, .m2v\*)  
\*Samo USB za pohranu velike količine podataka
- DivX (.divx, .div, .avi)  
Samo DVD
- H.264/MPEG-4 AVC (.mp4, .m4v)  
Samo USB za pohranu velike količine podataka
- WMV 9 (.wmv, .m2ts)  
Samo USB za pohranu velike količine podataka

## ■ Slikovne datoteke

Mogu se reproducirati samo slikovne datoteke s USB uređaja.

Datoteke pohranjene na kompaktnim diskovima nisu podržane.

- JPEG (.jpg, .jpeg)
- PNG (.png)
- BMP (.bmp)

### ■ NAPOMENA

- BMP i PNG mogu se postaviti samo kao pozadina.

## ■ Redoslijed reproduciranja datoteka

U primjeru dolje prikazanog stabla mapa/datoteka, datoteke se izvode redom od ① do ⑩.

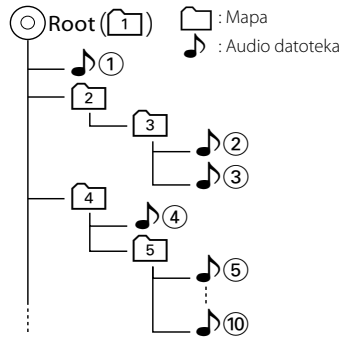

## iPod/iPhone uređaji koji se mogu spojiti

Na ovaj uređaj mogu se spojiti sljedeći modeli.

Made for

- iPhone 5
- iPhone 4S
- iPhone 4
- iPhone 3GS
- iPhone 3G
- iPhone
- iPod touch (5th generation)
- iPod touch (4th generation)
- iPod touch (3rd generation)
- iPod touch (2nd generation)
- iPod touch (1st generation)
- iPod classic
- iPod with video
- iPod nano (7th generation)
- iPod nano (6th generation)
- iPod nano (5th generation)
- iPod nano (4th generation)
- iPod nano (3rd generation)

### NAPOMENA

- Podatke o potrebnom kabeu i adapteru za spajanje s iPodom/iPhoneom potražite u [Osnove rada funkcije glazba/video/slike \(str.38\)](#).
- Više informacija o kompatibilnosti softvera uređaja iPod/iPhone potražite na [www.kenwood.com/cs/ce/ipod/](http://www.kenwood.com/cs/ce/ipod/).
- Spajanjem uređaja iPod/iPhone na ovaj uređaj pomoću iPod kabela za spajanje iz dodatne opreme KCA-iP202 ili KCA-iP102, možete i napajati uređaj iPod/iPhone i puniti ga dok reproducira glazbu. Međutim, ovaj uređaj mora biti uključen.
- Ako pokrenete reprodukciju nakon što spojite iPod, prvo će se reproducirati glazba koja je svirala na iPodu.  
U ovom slučaju, "Reading" se prikazuje bez prikaza naziva mape, itd. Promjenom stavke pregleda prikazat će se ispravni naslov, itd.
- Kad je na ovaj uređaj spojen iPod, na njemu se prikazuje "KENWOOD" ili "✓" kako biste bili obaviješteni da ne možete upravljati iPod-om.

## USB uređaji koji se mogu koristiti

Na ovom uređaju možete koristiti USB uređaje za masovnu pohranu.

Riječ "USB uređaj" koja se pojavljuje u ovom priručniku označava memorijske uređaje i digitalne audio reproduktore koji se prepoznaju kao uređaji za masovnu pohranu.

### ■ O sustavu datoteka

Sustav datoteka mora biti jedan od sljedećih.

- FAT16
- FAT32

### NAPOMENA

- Kad je na ovaj uređaj spojen USB uređaj, može se puniti preko USB kabela.
- USB uređaj postavite na mjesto na kojem neće utjecati na sigurnost u vožnji.
- Ne možete spojiti USB uređaj putem USB sabirnice ili čitača memorijskih kartica.
- Načinite sigurnosnu kopiju audio datoteka koje koristite na ovom uređaju. Datoteke se mogu izbrisati ovisno o uvjetima rada USB uređaja. Ne snosimo odgovornost za štete nastale zbog brisanja podataka.
- S ovim uređajem nije isporučen USB uređaj. Potrebno je nabaviti USB uređaj dostupan u prodaji.
- Za spajanje USB uređaja se preporuča uporaba kabela CA-U1EX (opcija). (Međutim, maksimalno napajanje za CA-U1EX iznosi 500 mA) Nije moguće jamčiti dobru reprodukciju ukoliko koristite kabel koji nije USB kompatibilan.

## Upotrebljiva SD kartica **DNX7** i microSD kartica **DNX5**

Ovaj uređaj može reproducirati sadržaje s SD/SDHC memorijskih kartica **DNX7** ili microSD/microSDHC memorijskih kartica **DNX5** sukladno SD ili SDHC standardu.

Potreban je poseban adapter za korištenje kartica miniSD, miniSDHC, microSD i microSDHC.

Ne može se koristiti kartica MultiMedia (MMC).



## Pokazivači na traci stanja

Dolje je naveden popis pokazivača na traci stanja u zaslону.

Na traci se prikazuje trenutno stanje ovog uređaja.



Traka stanja

### ■ Općenito

#### **ATT**

Uključen je prigušnik.

#### **DUAL**

Uključena je funkcija dvostruke zone.

#### **TEL**

Pokazuje stanje veze za Bluetooth hands-free uređaj.

- Bijela: Spojeno
- Narančasta: Nije spojeno

#### **LOUD DNX5 DNX4**

Uključena je funkcija podešavanja glasnoće.

#### **MUTE**

Funkcija stišavanja je uključena.

### ■ DVD/CD

#### **FO-REP**

Uključena je funkcija ponavljanja mape.

#### **IN**

Disk je umetnut.

- Bijela: Disk je u uređaju.
- Narančasta: Greška na čitaču diskova

#### **VIDEO**

Identificira video datoteku.

#### **MUSIC**

Identificira glazbenu datoteku.

#### **RDM**

Uključena je funkcija nasumične reprodukcije.

#### **REP**

Uključena je funkcija ponavljanja.

### ■ C-REP

Uključena je funkcija ponavljanja poglavlja.

### ■ T-REP

Uključena je funkcija ponavljanja naslova.

### ■ VCD

#### **1chLL/2chLL**

Identificira lijevi audio izlaz za kanal 1 ili 2.

#### **1chLR/2chLR**

Identificira jednokanalni audio izlaz za kanal 1 ili 2.

#### **1chRR/2chRR**

Identificira desni audio izlaz za kanal 1 ili 2.

#### **1chST/2chST**

Identificira stereo audio izlaz za kanal 1 ili 2.

#### **LL**

Identificira lijevi audio izlaz.

#### **LR**

Identificira mono audio izlaz.

#### **RR**

Identificira desni audio izlaz.

#### **STEREO**

Identificira stereo audio izlaz.

#### **PBC**

Uključena je funkcija PBC.

#### **SVCD**

Identificira Super Video CD.

#### **VER1**

VCD verzija je 1.

## **VER2**

VCD verzija je 2.

## **REP**

Uključena je funkcija ponavljanja.

## ■ **USB**

### **FO-REP**

Uključena je funkcija ponavljanja mape.

### **VIDEO**

Identificira video datoteku.

### **MUSIC**

Identificira glazbenu datoteku.

### **PICTURE**

Identificira slikovnu datoteku.

### **RDM**

Uključena je funkcija nasumične reprodukcije.

### **REP**

Uključena je funkcija ponavljanja.

### **PLST**

Trenutno je odabran način rada s popisom reprodukcije.

## ■ **iPod**

### **MUSIC**

Identificira glazbenu datoteku.

### **VIDEO**

Identificira video datoteku.

### **RDM**

Uključena je funkcija nasumične reprodukcije.

### **A-RDM**

Uključena je funkcija nasumične reprodukcije albuma.

### **REP**

Uključena je funkcija ponavljanja.

## ■ **Digitalni radio**

### **Digitalni radio**

Prima se digitalni radio.

### **RDS**

primaju se Radio Data System podaci.

### **AUTO1**

Način traženja postavljen je na AUTO1.

### **AUTO2**

Način traženja postavljen je na AUTO2.

## **MANUAL**

Način traženja postavljen je na ručno - MANUAL.

## **MC**

Prikazuje se usluga koja se prima.

- Bijela: Prima se primarna komponenta.
- Narančasta: Prima se sekundarna komponenta.

## ■ **TUNER**

### **AUTO1**

Način traženja postavljen je na AUTO1.

### **AUTO2**

Način traženja postavljen je na AUTO2.

### **MONO**

Uključena je funkcija prinudne jednokanalne opcije.

### **AF**

Uključena je funkcija AF traženja.

### **EON**

Radio Data System postaja emitira EON.

### **Lo.S**

Uključena je funkcija traženja lokalne postaje.

### **NEWS**

U tijeku je prekid programa za emitiranje vijesti.

### **RDS**

Označava stanje Radio Data System stanice dok je uključena funkcija AF.

- Bijela: Primaju se Radio Data System podaci.
- Narančasta: Ne primaju se Radio Data System podaci.

## **MANUAL**

Način traženja postavljen je na ručno - MANUAL.

## **ST**

U tijeku je prijem stereo signala.

## **TI**

Pokazuje stanje prijema informacija o stanju u prometu.

- Bijela: Prijem TP signala je u tijeku.
- Narančasta: Prijem TP signala nije u tijeku.

## Regionalni kodovi u svijetu

DVD čitači dobivaju regionalni kod prema državi ili području na kojem se prodaju, kao što je prikazano na zemljovidu.

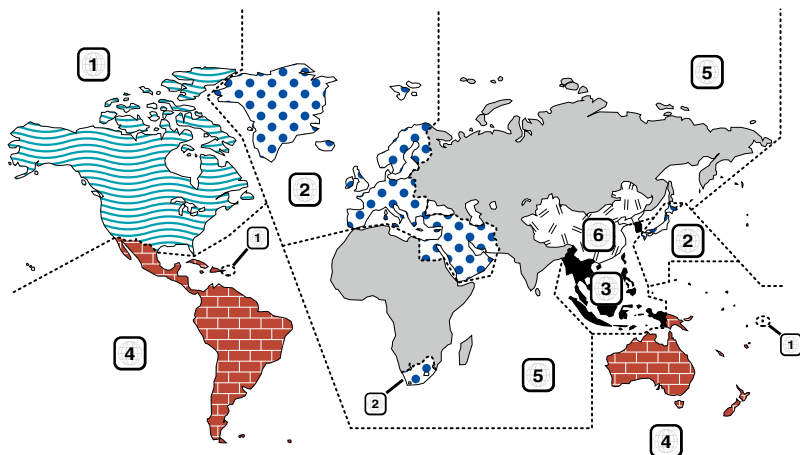

### ■ Oznake DVD diskova



Označava broj regije. Diskovi s ovom oznakom se mogu reproducirati u bilo kojem DVD čitaču.



Označava broj snimljenih audio jezika. U filmu je moguće snimiti do 8 jezika. Možete odabrati jezik po želji.



Označava broj jezika za titlove. Moguće je snimiti do 32 jezika.



Ako DVD disk ima scene snimane iz više kutova, možete odabrati željeni kut.

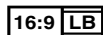

Označava tip zaslona za sliku. Lijeva oznaka znači da se zapis široke slike (16:9) prikazuje na zaslonu standardnog TV uređaja (4:3) s crnom trakom na vrhu i na dnu zaslona (okvir za slova).

### ■ Oznake ograničenja uporabe

S ovim DVD-om, neke funkcije ovog uređaja, kao što je reprodukcija, mogu biti onemogućene ovisno o području na kojem se DVD reproducira. U tom slučaju, na zaslonu će se pojaviti slijedeća oznaka. Za daljnje podatke, pogledajte upute za disk.



### ■ Diskovi s ograničenim trajanjem uporabe

Nemojte ostavljati diskove s ograničenim trajanjem uporabe u ovom uređaju. Ako umetnete disk kojemu je isteklo trajanje, možda ga nećete više moći izvaditi.

## DVD jezični kodovi

Kod	Jezik
aa	afar
ab	avkaski
af	afrikaans
am	amharski
ar	arapski
as	assamski
ay	aymara
az	azerbejdžanski
ba	bashkir
be	bjeloruski
bg	bugarski
bh	bihari
bi	bislama
bn	bengalski, bangla
bo	tibetanski
br	bretonski
ca	katalonski
co	korzikanski
cs	češki
cy	velški
da	danski
de	njemački
dz	bhutani
el	grčki
en	engleski
eo	esperanto
es	španjolski
et	estonski
eu	baskijski
fa	perzijski
fi	finski
fj	fiji
fo	faroeese
fr	francuski
fy	frizijski
ga	irski
gd	škotsko-galski
gl	galski
gn	guarani
gu	gujarati
ha	hausa
he	hebrejski
hi	hindi
hr	hrvatski
hu	mađarski
hy	armenski

Kod	Jezik
ia	interlingua
ie	interlingue
ik	inupiak
id	indonezijski
is	islandski
it	talijanski
ja	japanski
jv	javanski
ka	gruzijski
kk	kazahstanski
kl	grenlandski
km	kambodžanski
kn	kanadski
ko	korejski
ks	kašmirski
ku	kurdski
ky	kirgistanski
la	latinski
lb	luksemburški
ln	lingala
lo	laotski
lt	litvanski
lv	latvijski, letonski
mg	malaški
mi	maorski
mk	makedonski
ml	malayalam
mn	mongolski
mo	moldavski
mr	marathi
ms	malay
mt	malteški
my	burmanski
na	nauru
ne	nepalski
nl	nizozemski
no	norveški
oc	oksitanski
om	(afan) oromo
or	oriya
pa	punjabi
pl	poljski
ps	pashto, pushto
pt	portugalski
qu	quechua
rm	retoromanski

Kod	Jezik
rn	kirundi
ro	rumunjski
ru	ruski
rw	kinyarwanda
sa	sanskrt
sd	sindhi
sg	sangho
sh	srpsko-hrvatski
si	singalski
sk	slovački
sl	slovenski
sm	samoanski
sn	shona
so	somalijski
sq	albanski
sr	srpski
ss	siswati
st	sesotho
su	sudanski
sv	švedski
sw	swahili
ta	tamilski
te	telugu
tg	tadžikistanski
th	tajlandski
ti	tigrinya
tk	turkmenistanski
tl	tagalog
tn	setswana
to	tongan
tr	turski
ts	tsonga
tt	tatarski
tw	twi
uk	ukrajinski
ur	urdu
uz	uzbekistanski
vi	vijetnamski
vo	volapuk
wo	wolof
xh	xhosa
yo	yoruba
zh	kineski
zu	zulu



## Tehnički podaci

### ■ Monitor

#### Veličina slike

DNX7250DAB, DNX525DAB  
: 6,95 inča (dijagonalno)  
: 156,6 mm (Š) x 81,6 mm (V)  
DNX5250BT, DNX4250DAB, DNX4250BT  
: 6,1 inča (dijagonalno)  
: 136,2 mm (Š) x 72,0 mm (V)

#### Sustav zaslona

: Prozirna TN LCD ploča

#### Pogonski sustav

: TFT sustav aktivne matrice

#### Broj piksela

: 1.152.000 (800H x 480V x RGB)

#### Učinkoviti pikseli

: 99,99 %

#### Raspored piksela

: RGB prugasti raspored

#### Pozadinsko osvjetljenje

: LED

### ■ DVD čitač

#### D/A pretvarač

: 24 bita

#### Audio dekodер

: Linearni PCM/ Dolby Digital/ MP3/ WMA/ AAC

#### Video dekodер

: MPEG1/ MPEG2/ DivX

#### Odstupanje i treperenje

: Ispod mjerljivosti

#### Frekvencija reagiranja

- 96 kHz : 20 – 20.000 Hz
- 48 kHz : 20 – 20.000 Hz
- 44,1 kHz : 20 – 20.000 Hz

#### Ukupno harmoničko izobličenje (1 kHz)

: 0,010 % (1 kHz)

#### S/N omjer (dB)

: 98 dB (DVD-Video 96 kHz)

#### Dinamički raspon

: 98 dB (DVD-Video 96 kHz)

#### Formati diskova

: DVD-Video/VIDEO-CD/CD-DA

#### Frekvencija uzorkovanja

: 44,1/ 48/ 96 kHz

#### Kvantificirajući broj bitova

: 16 / 20 / 24 bita

### ■ USB sučelje

#### USB Standard

: USB 2.0 High speed

#### Sustav datoteka

: FAT 16/ 32

#### Maksimalna jakost napajanja

: DC 5 V  1 A

#### D/A pretvarač

: 24 bita

#### Audio dekodер

: MP3/ WMA/ AAC/ WAV/ FLAC

#### Video dekodер

: MPEG1/ MPEG2/ MPEG4/ WMV/ H.264

### ■ SD (DNX7250DAB, DNX525DAB, DNX5250BT)

#### SD standardno

: SD/ SD-HC

#### Kompatibilni sustav datoteka

: FAT 16/ 32

#### Kapacitet

: Maksimalno 32G Byte

#### Brzina prijenosa podataka

DNX7250DAB, DNX5250BT  
: Maksimalno 24 Mb/s  
DNX525DAB  
: Maksimalno 12 Mb/s

#### Audio dekodер

: MP3/ WMA/ AAC/ WAV/ FLAC

#### Video dekodер

: MPEG1/ MPEG2/ MPEG4/ WMV/ H.264

### ■ Bluetooth odjeljak

#### Tehnologija

: Bluetooth ver. 3.0+EDR

#### Frekvencija

: 2,402 – 2,480 GHz

#### Izlazna snaga

: +4dBm (MAX), 0dBm (AVE), Klasa snage 2

#### Maksimalni doseg komunikacije

: Zračna linija približno 10 m (32,8 ft)

#### Audio kodek

SBC/ AAC/ MP3/ aptX (samo DNX7250DAB)

#### Profil

- HFP (V1.6) (Hands Free profil)
- SPP (Serial Port Profile - profil serijskog priključka)
- SDP (Service Discovery Profile - profil otkrivanja usluge)
- A2DP (Advanced Audio Distribution Profile - napredni profil za razdiobu zvuka)

- AVRCP (V1.4) (Audio/Video Remote Control Profile - profil daljinskog upravljanja audiom i videom)
- PBAP (Phonebook Access Profile - profil pristupa telefonskom imeniku)
- GAP (Generic Access Profile - generički profil za pristup)
- Multi Profile podrška

## ■ HDMI/MHL sekcija

### HDMI

: HDMI vrsta A

### Inačica koju podržava MHL

: MHL 2

### Maksimalna jakost struje napajanja za MHL

: DC 5 V  900 mA

## ■ DSP sekcija

### Grafički ekvalizator

DNX7250DAB

Band: 13 Band

Frekvencija (BAND1 – 13)

: 62,5/ 100/ 160/ 250/ 400/ 630/ 1k/ 1,6k/ 2,5k/ 4k/  
6,3k/10k/16k Hz

DNX525DAB, DNX5250BT, DNX4250DAB,

DNX4250BT

Band: 7 Band

Frekvencija (BAND1 – 7)

: 62,5/ 160/ 400/ 1 k/ 2,5 k/ 6,3 k/ 16 kHz

### Pojačanje

: -9/-8/-7/-6/-5/-4/-3/-2/-1/0/1/2/3/4/5/6/7/8/9 dB

### X'over

DNX7250DAB

#### Propuštanje visokih tonova

Frekvencija: Prolaz, 30/ 40/ 50/ 60/ 70/ 80/ 90/ 100/  
120/ 150/ 180/ 220/ 250 Hz

Frekvencija zvuka: -6/-12/-18/-24 dB/okt.

#### Niskopropusni filter

Frekvencija: 30/ 40/ 50/ 60/ 70/ 80/ 90/ 100/ 120/  
150/ 180/ 220/ 250 Hz, Prolaz

Frekvencija zvuka: -6/-12/-18/-24 dB/okt.

DNX525DAB, DNX5250BT, DNX4250DAB,

DNX4250BT

#### Propuštanje visokih tonova

Frekvencija: Prolazna, 50/ 60/ 80/ 100/ 120/ 150/  
180/ 220 Hz

Frekvencija zvuka: -6/-12/-18/-24 dB/okt.

#### Niskopropusni filter

Frekvencija: 50/ 60/ 80/ 100/ 120/ 150/ 180/ 220 Hz,  
prolazna

Frekvencija zvuka: -6/-12/-18/-24 dB/okt.

### Položaj

#### Odgoda prednjeg/stražnjeg/subwoofera

: 0 – 6,1 m (u koracima po 0,02 m)

#### Pojačanje

: -8 – 0 dB

### Glasnoća dubokotonskog zvučnika

: -50 – +10 dB

## ■ FM prijemnik

### Raspon frekvencija (korak)

: 87,5 MHz – 108,0 MHz (50 kHz)

### Korisna osjetljivost (S/N : 26 dB)

: 0,63  $\mu$ V/75  $\Omega$

### Osjetljivost utišavanja (S/N : 46 dB)

: 15,2 dBf (1,6  $\mu$ V/75  $\Omega$ )

### Frekvencija reagiranja ( $\pm$ 3,0 dB)

: 30 Hz – 15 kHz

### S/N omjer (dB)

: 75 dB (MONO)

### Raspon odabira ( $\pm$ 400 kHz)

: preko 80 dB

### Stereo razdvajanje

: 45 dB (1 kHz)

## ■ AM prijemnik

### Raspon frekvencija (korak)

LW: : 153 – 279 kHz (9 kHz)

MW: : 531 – 1611 kHz (9 kHz)

### Korisna osjetljivost

MW: 25  $\mu$ V

LW: 45  $\mu$ V

## ■ DAB (DNX7250DAB, DNX525DAB, DNX4250DAB)

### Raspon frekvencija

L-BAND: 1452,960 – 1490,624 (MHz)

BAND III: 174,928 – 239,200 (MHz)

### Osjetljivost

: -100 dBm

### S/N omjer (dB)

DNX7250DAB, DNX5250BT

: 90 dB

DNX525DAB

: 80 dB

## ■ Priključak digitalne antene (DNX7250DAB, DNX525DAB, DNX4250DAB)

### Vrsta priključka

: SMB

### Izlazni napon (11 – 16 V)

: 14,4 V

### Najveća struja

: < 100 mA

## ■ Video

Sustav boja ulaznog video signala

: NTSC/PAL

Razina ulaza vanjskog videa (RCA/mini jack)

: 1 Vp-p/ 75 Ω

Maksimalna razina ulaza vanjskog audija (RCA/mini jack)

: 2 V/ 25 kΩ

Razina izlaznog video signala (RCA priključci)

: 1 Vp-p/ 75 Ω

Razina izlaznog video signala (RCA priključci)

: 1 Vp-p/ 75 Ω

Razina izlaznog audio signala (RCA priključci)

: 1,2 V/ 10 kΩ

## ■ Audio

Maksimalna snaga (prednji i stražnji zvučnici)

: 50 W x 4

Puna frekventijska snaga (sprijeda i straga) (PWR DIN45324, +B = 14,4 V)

: 30 W x 4

Predizlazna razina (V)

DNX7250DAB

: 5 V/ 10 kΩ

DNX525DAB, DNX5250BT, DNX4250DAB,

DNX4250BT

: 2 V/ 10 kΩ

Predizlazna impedancija

DNX7250DAB

: ≤ 80 Ω

DNX525DAB, DNX5250BT, DNX4250DAB,

DNX4250BT

: ≤ 600 Ω

Impedancija zvučnika

: 4 – 8 Ω

## ■ Navigacija

Prijemnik

: Visoko-osjetljiv GPS prijemnik

Frekvencija prijema

: 1575,42 MHz (C/A kod)

Vrijeme prijema

Hladno : 26 sekundi (uobičajeno)

(Svi sateliti na -130 dBm bez pomoći)

Brzina ažuriranja

: 1/sekunda, neprekidno

Točnost

Položaj: <2,5 metra, CEP, na -130 dBm

Brzina: 0,1 metar/s

Način pozicioniranja

: GPS

Antena

: Vanjska GPS antena

## ■ Općenito

Radni napon

: 14,4 V (10,5 – 16 V dozvoljeno)

Maksimalna potrošnja struje

: 10 A

Mjere za ugradnju (Š x V x D)

DNX7250DAB

: 181,7 x 112,2 x 163,0 mm

DNX525DAB

: 178 x 100 x 146 mm

DNX5250BT, DNX4250DAB, DNX4250BT

: 181,7 x 112,2 x 160,3 mm

Raspon radne temperature

: -10 °C – +60 °C

Masa

DNX7250DAB: 2,6 kg

DNX525DAB: 2,3 kg

DNX5250BT, DNX4250DAB, DNX4250BT: 2,0 kg

### NAPOMENA

- Iako je broj ispravnih piksela za zaslon od tekućeg kristala naveden kao 99,99% ili više, moguće je da 0,01% piksela ne svijetli ili svijetli nepravilno.

**Tehnički podaci su podložni promjenama bez najave.**

## O ovom uređaju

### ■ Autorska prava

- Oznaka i logotip Bluetooth vlasništvo su tvrtke Bluetooth SIG, Inc., a tvrtka JVC KENWOOD Corporation ih koristi pod licencom. Druge robne marke i robni nazivi u vlasništvu su odgovarajućih tvrtki.
- The "AAC" logo is a trademark of Dolby Laboratories.
- "Made for iPod" and "Made for iPhone" mean that an electronic accessory has been designed to connect specifically to iPod or iPhone, respectively, and has been certified by the developer to meet Apple performance standards. Apple is not responsible for the operation of this device or its compliance with safety and regulatory standards. Please note that the use of this accessory with iPod, iPhone, or iPad may affect wireless performance.
- iPhone, iPod, iPod classic, iPod nano, and iPod touch are trademarks of Apple Inc., registered in the U.S. and other countries.
- iTunes is a trademark of Apple Inc.
-  is a trademark of DVD Format/Logo Licensing Corporation registered in the U.S., Japan and other countries.
- This item incorporates copy protection technology that is protected by U.S. patents and other intellectual property rights of Rovi Corporation. Reverse engineering and disassembly are prohibited.
- Proizvedeno pod licencom tvrtke Dolby Laboratories. Dolby i simbol dvostrukog slova D su zaštitni znakovi tvrtke Dolby Laboratories.
- Android is a trademark of Google Inc.
- Adobe, Acrobat and Reader are either registered trademarks or trademarks of Adobe Systems Incorporated in the United States and/or other countries.
- QR Code ® is registered trademarks of DENSO WAVE INCORPORATED in JAPAN and other countries.
- O DIVX VIDEO FORMATU: DivX® je digitalni video format koji je izradila tvrtka DivX, LLC, podružnica tvrtke Rovi Corporation. Ovaj uređaj je službeno DivX Certified® uređaj koji reproducira DivX video zapise. Dodatne informacije i softverske alate za prebacivanje datoteka u DivX videozapise potražite na stranici divx.com.
- Vlasnička prava za softver aptX® pripadaju tvrtki CSR plc ili tvrtkama iz njezine grupe. Sva prava pridržana. Znak aptX® i logotip aptX trgovački su znakovi za CSR plc ili neku od tvrtki iz njezine grupe i može biti registriran u jednom ili više pravnih sustava.
- O DIVX VIDEU NA ZAHTEJ: Ovaj DivX Certified® uređaj se mora registrirati za reprodukciju kupljenih video zapisa DivX Video-on-Demand (VOD). Za

dobivanje koda za registraciju, potražite dio DivX VOD u izborniku za podešavanje postavki vašeg uređaja. Posjetite vod.divx.com za više informacija o tome kako napraviti registraciju.

- DivX®, DivX Certified® and associated logos are trademarks of Rovi Corporation or its subsidiaries and are used under license.
- Pojmovi HDMI i HDMI High-Definition Multimedia Interface te HDMI logotip trgovački su znakovi ili registrirani trgovački znakovi tvrtke HDMI Licensing LLC u Sjedinjenim Američkim Državama i drugim zemljama.
- MHL i MHL logotip trgovački su znakovi ili registrirani trgovački znakovi tvrtke MHL, LLC.
  - sadrži MHL 2
- libFLAC
  - Copyright (C) 2000,2001,2002,2003,2004,2005,2006,2007,2008,2009 Josh Coalson
  - Redistribution and use in source and binary forms, with or without modification, are permitted provided that the following conditions are met:
    - Redistributions of source code must retain the above copyright notice, this list of conditions and the following disclaimer.
    - Redistributions in binary form must reproduce the above copyright notice, this list of conditions and the following disclaimer in the documentation and/or other materials provided with the distribution.
    - Neither the name of the Xiph.org Foundation nor the names of its contributors may be used to endorse or promote products derived from this software without specific prior written permission.
  - THIS SOFTWARE IS PROVIDED BY THE COPYRIGHT HOLDERS AND ONTRIBUTORS ``AS IS'' AND ANY EXPRESS OR IMPLIED WARRANTIES, INCLUDING, BUT NOT LIMITED TO, THE IMPLIED WARRANTIES OF MERCHANTABILITY AND FITNESS FOR A PARTICULAR PURPOSE ARE DISCLAIMED. IN NO EVENT SHALL THE FOUNDATION OR CONTRIBUTORS BE LIABLE FOR ANY DIRECT, INDIRECT, INCIDENTAL, SPECIAL, EXEMPLARY, OR CONSEQUENTIAL DAMAGES (INCLUDING, BUT NOT LIMITED TO, PROCUREMENT OF SUBSTITUTE GOODS OR SERVICES; LOSS OF USE, DATA, OR PROFITS; OR BUSINESS INTERRUPTION) HOWEVER CAUSED AND ON ANY THEORY OF LIABILITY, WHETHER IN CONTRACT, STRICT LIABILITY, OR TORT (INCLUDING NEGLIGENCE OR OTHERWISE) ARISING IN ANY WAY OUT OF THE USE OF THIS SOFTWARE, EVEN IF ADVISED OF THE POSSIBILITY OF SUCH DAMAGE.
- "aupeo" is a trade mark of Aupeo Ltd.

- THIS PRODUCT IS LICENSED UNDER THE AVC PATENT PORTFOLIO LICENSE FOR THE PERSONAL USE OF A CONSUMER OR OTHER USES IN WHICH IT DOES NOT RECEIVE REMUNERATION TO (i) ENCODE VIDEO IN COMPLIANCE WITH THE AVC STANDARD ("AVC VIDEO") AND/OR (ii) DECODE AVC VIDEO THAT WAS ENCODED BY A CONSUMER ENGAGED IN A PERSONAL ACTIVITY AND/OR WAS OBTAINED FROM A VIDEO PROVIDER LICENSED TO PROVIDE AVC VIDEO. NO LICENSE IS GRANTED OR SHALL BE IMPLIED FOR ANY OTHER USE. ADDITIONAL INFORMATION MAY BE OBTAINED FROM MPEG LA, L.L.C. SEE [HTTP://WWW.MPEGLA.COM](http://www.mpegla.com)
- THIS PRODUCT IS LICENSED UNDER THE MPEG-4 VISUAL PATENT PORTFOLIO LICENSE FOR THE PERSONAL AND NON-COMMERCIAL USE OF A CONSUMER FOR (i) ENCODING VIDEO IN COMPLIANCE WITH THE MPEG-4 VISUAL STANDARD ("MPEG-4 VIDEO") AND/OR (ii) DECODING MPEG-4 VIDEO THAT WAS ENCODED BY A CONSUMER ENGAGED IN A PERSONAL AND NON-COMMERCIAL ACTIVITY AND/OR WAS OBTAINED FROM A VIDEO PROVIDER LICENSED BY MPEG LA TO PROVIDE MPEG-4 VIDEO. NO LICENSE IS GRANTED OR SHALL BE IMPLIED FOR ANY OTHER USE. ADDITIONAL INFORMATION INCLUDING THAT RELATING TO PROMOTIONAL, INTERNAL AND COMMERCIAL USES AND LICENSING MAY BE OBTAINED FROM MPEG LA, L.L.C. SEE [HTTP://WWW.MPEGLA.COM](http://www.mpegla.com).

#### • **Zahtjevi za Aha™:**

Zahtjevi za slušanje Aha™ su sljedeći:

##### **iPhone ili iPod touch**

- Upotrijebite Apple iPhone ili iPod touch sa sustavom iOS4 ili kasnijim.
- U trgovini za aplikacije Apple potražite "Aha" kako biste pronašli i instalirali najnoviju verziju aplikacije Aha™ na svom uređaju.

##### **Android™**

- Upotrijebite verziju Android OS 2.2 ili kasniju.
- Preuzmite aplikaciju Aha™ na pametni telefon s tržišta za Google play.

##### **Napomena**

- U aplikaciji na svom uređaju se prijavite i izradite besplatni račun za Aha.
- Internetska veza putem opcije 3G, EDGE ili WiFi.
- Budući da je Aha™ usluga druge tvrtke, tehnički podaci predmet su promjene bez prethodne najave. Sukladno tome, kompatibilnost može biti oslabljena ili neke ili sve usluge mogu postati nedostupne.
- Nekim funkcijama aplikacije Aha™ ne može se upravljati s ovog uređaja.
- aha, logotip Aha i trgovački izgled opcije Aha zaštitni su znakovi ili registrirani trgovački znakovi tvrtke HARMAN International Industries, a koji se koriste s dozvolom.

#### ■ **Označavanje proizvoda laserom**

### **CLASS 1 LASER PRODUCT**

Naljepnica je učvršćena na kućište/kutiju i navodi da uređaj koristi laserske zrake koje su klasificirane kao Klasa 1. To znači da uređaj koristi laserske zrake koje su slabije. Ne postoji opasnost od zračenja izvan uređaja.

#### ■ **Informacije o odlaganju iskorištene električne i elektronske opreme i baterija (primjenjivo u državama EU koje su uvele sustave odvojenog odlaganja otpada)**

Proizvodi i baterije s oznakom (prekriženi spremnik za otpad s kotačima) se ne smiju odlagati kao kućni otpad. Staru električnu i elektronsku opremu i baterije treba reciklirati u pogonu koji je opremljen za obradu tih proizvoda i njihovih sastojaka.

Obratite se lokalnim nadležnim tijelima za pomoć pri nalaženju najbližeg pogona za reciklažu.

Pravilno recikliranje i odlaganje otpada će pomoći pri očuvanju resursa i smanjiti štetne učinke na naše zdravlje i okoliš.

Napomena: Oznaka "Pb" ispod simbola za baterije znači da ta baterija sadrži olovo.

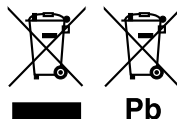



**Izjava o sukladnosti s EMC direktivom 2004/108/EZ**

**Izjava o sukladnosti s R&TTE direktivom 1999/5/EZ**

**Izjava o sukladnosti s RoHS direktivom 2011/65/EU**

**Proizvođač:**

JVC KENWOOD Corporation

3-12, Moriyacho, Kanagawa-ku, Yokohama-shi, Kanagawa 221-0022, JAPAN

**Predstavnik za EU:**

JVCKENWOOD NEDERLAND B.V.

Amsterdamseweg 37, 1422 AC UITHOORN, Nizozemska

## English

Hereby, JVC KENWOOD declares that this unit DNX7250DAB, DNX525DAB, DNX5250BT, DNX4250DAB, DNX4250BT is in compliance with the essential requirements and other relevant provisions of Directive 1999/5/EC.

## Français

Par la présente JVC KENWOOD déclare que l'appareil DNX7250DAB, DNX525DAB, DNX5250BT, DNX4250DAB, DNX4250BT est conforme aux exigences essentielles et aux autres dispositions pertinentes de la directive 1999/5/CE.

Par la présente, JVC KENWOOD déclare que ce DNX7250DAB, DNX525DAB, DNX5250BT, DNX4250DAB, DNX4250BT est conforme aux exigences essentielles et aux autres dispositions de la directive 1999/5/CE qui lui sont applicables.

## Deutsch

Hiermit erklärt JVC KENWOOD, dass sich dieser DNX7250DAB, DNX525DAB, DNX5250BT, DNX4250DAB, DNX4250BT in Übereinstimmung mit den grundlegenden Anforderungen und den anderen relevanten Vorschriften der Richtlinie 1999/5/EG befindet. (BMW)

Hiermit erklärt JVC KENWOOD die Übereinstimmung des Gerätes DNX7250DAB, DNX525DAB, DNX5250BT, DNX4250DAB, DNX4250BT mit den grundlegenden Anforderungen und den anderen relevanten Festlegungen der Richtlinie 1999/5/EG. (Wien)

## Nederlands

Hierbij verklaart JVC KENWOOD dat het toestel DNX7250DAB, DNX525DAB, DNX5250BT, DNX4250DAB, DNX4250BT in overeenstemming is met de essentiële eisen en de andere relevante bepalingen van richtlijn 1999/5/EG.

Bij deze verklaart JVC KENWOOD dat deze DNX7250DAB, DNX525DAB, DNX5250BT, DNX4250DAB, DNX4250BT voldoet aan de essentiële eisen en aan de overige relevante bepalingen van Richtlijn 1999/5/EC.

## Italiano

Con la presente JVC KENWOOD dichiara che questo DNX7250DAB, DNX525DAB, DNX5250BT, DNX4250DAB, DNX4250BT è conforme ai requisiti essenziali ed alle altre disposizioni pertinenti stabilite dalla direttiva 1999/5/CE.

## Español

Por medio de la presente JVC KENWOOD declara que el DNX7250DAB, DNX525DAB, DNX5250BT, DNX4250DAB, DNX4250BT cumple con los requisitos esenciales y cualesquiera otras disposiciones aplicables o exigibles de la Directiva 1999/5/CE.

## Português

JVC KENWOOD declara que este DNX7250DAB, DNX525DAB, DNX5250BT, DNX4250DAB, DNX4250BT está conforme com os requisitos essenciais e outras disposições da Directiva 1999/5/CE.

## Polska

JVC KENWOOD niniejszym oświadcza, że DNX7250DAB, DNX525DAB, DNX5250BT, DNX4250DAB, DNX4250BT spełnia zasadnicze wymagania oraz inne istotne postanowienia dyrektywy 1999/5/EC.

## Český

JVC KENWOOD tímto prohlašuje, že DNX7250DAB, DNX525DAB, DNX5250BT, DNX4250DAB, DNX4250BT je ve shodě se základními požadavky a s dalšími příslušnými ustanoveními Nařízení vlády č. 426/2000 Sb.

## Magyar

Aufirrottc JVC KENWOOD, kijelenti, hogy a jelen DNX7250DAB, DNX525DAB, DNX5250BT, DNX4250DAB, DNX4250BT megfelel az 1999/5/EC irányelvben meghatározott alapvető követelményeknek és egyéb vonatkozó előírásoknak.

## Croatia

Ovim putem tvrtka JVC KENWOOD izjavljuje da je ovaj uređaj DNX7250DAB, DNX5250BT, DNX525DAB, DNX4250DAB, DNX4250BT u skladu s osnovnim zahtjevima i ostalimi ustreznim predpisima Direktive 1999/5/EC.

## Svenska

Härmed intygar JVC KENWOOD att denna DNX7250DAB, DNX525DAB, DNX5250BT, DNX4250DAB, DNX4250BT står i överensstämmelse med de väsentliga egenskapskrav och övriga relevanta bestämmelser som framgår av direktiv 1999/5/EG.

## Suomi

JVC KENWOOD vakuuttaa täten että DNX7250DAB, DNX525DAB, DNX5250BT, DNX4250DAB, DNX4250BT tyyppinen laite on direktiivin 1999/5/EY oleellisten vaatimusten ja sitä koskevien direktiivin muiden ehtojen mukainen.

## Slovensko

S tem JVC KENWOOD izjavlja, da je ta DNX7250DAB, DNX525DAB, DNX5250BT, DNX4250DAB, DNX4250BT v skladu z osnovnimi zahtevami in ostalimi ustreznimi predpisi Direktive 1999/5/EC.

## Slovensky

Spoločnosť JVC KENWOOD týmto vyhlasuje, že DNX7250DAB, DNX525DAB, DNX5250BT, DNX4250DAB, DNX4250BT spĺňa základné požiadavky a ďalšie príslušné ustanovenia Direktívy 1999/5/EC.

## Dansk

Underrettede JVC KENWOOD erklærer herved, at følgende udstyr DNX7250DAB, DNX525DAB, DNX5250BT, DNX4250DAB, DNX4250BT overholder de væsentlige krav og øvrige relevante krav i direktiv 1999/5/EF.

## Norsk

JVC KENWOOD erklærer herved at enheten DNX7250DAB, DNX525DAB, DNX5250BT, DNX4250DAB, DNX4250BT oppfyller grunnleggende krav og andre bestemmelser i direktiv 1999/5/EF.

## Ελληνικά

ΜΕ ΤΗΝ ΠΑΡΟΥΣΑ JVC KENWOOD ΔΗΛΩΝΕΙ ΟΤΙ ΔΟΧΜΗ DNX7250DAB, DNX525DAB, DNX5250BT, DNX4250DAB, DNX4250BT ΣΥΜΜΟΡΦΩΝΕΤΑΙ ΠΡΟΣ ΤΙΣ ΟΥΣΙΩΔΕΙΣ ΑΠΑΙΤΗΣΕΙΣ ΚΑΙ ΤΙΣ ΛΟΙΠΕΣ ΣΧΕΤΙΚΕΣ ΔΙΑΤΑΞΕΙΣ ΤΗΣ ΟΔΗΓΙΑΣ 1999/5/ΕΚ.

## Eesti

Sellega kinnitab JVC KENWOOD, et see DNX7250DAB, DNX525DAB, DNX5250BT, DNX4250DAB, DNX4250BT vastab direktiivi 1999/5/EC põhilistele nõudmistele ja muudele asjakohastele määrustele.

## Latviešu

Ar šo, JVC KENWOOD, apstiprina, ka DNX7250DAB, DNX525DAB, DNX5250BT, DNX4250DAB, DNX4250BT atbilst Direktīvas 1999/5/EC galvenajām prasībām un citiem tās nosacījumiem.

## Lietuviškai

Šiuo, JVC KENWOOD, pareiškia, kad šis DNX7250DAB, DNX525DAB, DNX5250BT, DNX4250DAB, DNX4250BT atitinka pagrindinius Direktyvos 1999/5/EB reikalavimus ir kitas svarbias nuostatas.

## Malti

Hawnhekk, JVC KENWOOD, jidjikkara li dan DNX7250DAB, DNX525DAB, DNX5250BT, DNX4250DAB, DNX4250BT jikkonforma mal-htigijiet essenzjali u ma provvedimenti oħrajn relevanti li hemm fid-Direttiva 1999/5/EC.

## Українська

Компанія JVC KENWOOD заявляє, що цей виріб DNX7250DAB, DNX525DAB, DNX5250BT, DNX4250DAB, DNX4250BT відповідає ключовим вимогам та іншим пов'язаним положенням Директиви 1999/5/EC.

## Türkçe

Bu vesileyle JVC KENWOOD, DNX7250DAB, DNX525DAB, DNX5250BT, DNX4250DAB, DNX4250BT ünitesinin, 1999/5/EC Direktifinin başlıca gereksinimleri ve diğer ilgili hükümleri ile uyumlu olduğunu beyan eder.

---

**KENWOOD**