

DNX7250DAB DNX5250BT DNX525DAB DNX4250DAB DNX4250BT

SYSTÈME DE NAVIGATION GPS
MODE D'EMPLOI

JVC KENWOOD Corporation

Avant de lire ce mode d'emploi, cliquez sur le bouton ci-dessous pour connaître la dernière version et les pages modifiées.





Que souhaitez-vous faire ?

Merci d'avoir acheté le SYSTÈME DE NAVIGATION GPS KENWOOD.
Le présent mode d'emploi décrit différentes fonctions très pratiques de ce système.

Cliquez sur l'icône du support que vous souhaitez utiliser.

Un seul clic vous permet d'accéder directement à la section de chaque support !



Table des matières

Avant l'utilisation	4	Utilisation de la radio	64
▲ AVERTISSEMENT _____	4	Utilisation de base de la radio _____	64
Comment lire ce manuel	5	Utilisation de base de la radio numérique _____	66
Utilisation de base	6	Utilisation de la mémorisation _____	68
Fonctions des touches du panneau avant _____	6	Utilisation de la sélection _____	69
Mise en marche de l'appareil _____	14	Informations routières _____	70
Comment lire un contenu multimédia _____	17	Rediffusion _____	71
Retrait du panneau avant _____	20	Configuration du syntoniseur _____	72
Utilisation avec l'écran de menu d'accueil _____	22	Configuration de la Radio Numérique _____	73
Opérations courantes _____	24	Commande du Bluetooth	76
Utilisation de la navigation _____	26	Enregistrer et établir la connexion d'un appareil Bluetooth _____	76
Utilisation avec les DVD/Vidéo-CD	28	Utilisation d'un appareil audio Bluetooth en lecture _____	78
Utilisation de base avec les DVD/VCD _____	28	Utilisation du module mains-libres _____	79
Utilisation du menu DVD _____	31	Smartphone Link _____	83
Contrôle du zoom avec les DVD et VCD _____	32	Configuration Mains libres _____	84
Configuration du DVD _____	34	Configuration générale	86
Utilisation avec les CD/fichiers audio et image/iPod/App	38	Configuration d'écran du moniteur _____	86
Utilisation de base avec la musique/vidéo/image _____	38	Commande de vue caméra _____	87
Recherche _____	45	Configuration système _____	88
Contrôle du film _____	50	Configuration de l'affichage _____	93
Utilisation Aha _____	51	Configuration de la navigation _____	96
AUPEO! Utilisation _____	54	Configuration des caméras _____	96
Utilisation des applications _____	56	Informations logicielles _____	98
Configuration USB/SD/iPod/DivX _____	58	Configuration d'entrée AV _____	98
		Configuration d'interface de sortie AV _____	99
		Contrôle de l'audio	100
		Configuration de l'audio _____	100
		Contrôle de l'audio en général _____	104
		Contrôle d'égaliseur _____	104
		Contrôle de zone _____	106
		Effet sonore _____	107
		Position d'écoute _____	109

Télécommande **112**

Installation des piles _____ 112

Fonctions des boutons de la
télécommande _____ 113

Dépannage **116**

Problèmes et solutions _____ 116

Messages d'erreur _____ 117

Réinitialisation de l'appareil _____ 119

Annexes **120**

Supports et fichiers pouvant être lus ____ 120

Indicateurs de la barre d'état _____ 124

Codes de région dans le monde _____ 126

Codes de langue du DVD _____ 127

Spécifications _____ 128

À propos de cet appareil _____ 131

Avant l'utilisation

⚠ AVERTISSEMENT

Pour éviter toute blessure ou incendie, prenez les précautions suivantes :

- Pour éviter un court-circuit, ne mettez ni ne laissez jamais d'objets métalliques (comme des pièces de monnaie ou des outils en métal) à l'intérieur de l'appareil.
- Ne regardez pas ni ne fixez votre regard sur l'affichage de l'appareil trop longtemps pendant la conduite.
- Si vous rencontrez des problèmes pendant l'installation, consultez votre revendeur Kenwood.

Précautions d'utilisation de l'appareil

- Lorsque vous achetez des accessoires en option, vérifiez auprès de votre revendeur Kenwood qu'ils fonctionneront avec votre modèle et dans votre région.
- Vous avez le choix de la langue dans laquelle s'affichent les menus, les balises des fichiers audio, etc. Voir [Configuration de la langue \(P.90\)](#).
- Les fonctions Radio Data System ou Radio Broadcast Data System sont inopérantes dans les zones où le service n'est pris en charge par aucune station de radiodiffusion.

Protection du moniteur

Ne touchez pas le moniteur avec un stylo à bille ou tout autre outil pointu. Cela pourrait l'endommager.

Nettoyage de l'appareil

Si la façade de l'appareil est tâchée, essuyez-la avec un chiffon doux et sec comme un chiffon en silicone. Si la façade est très sale, essuyez-la avec un chiffon imbibé d'un produit de nettoyage neutre, puis essuyez-la à nouveau avec un chiffon doux et sec propre.



- La pulvérisation directe de produit de nettoyage sur l'appareil risque d'endommager les pièces mécaniques. Si vous nettoyez la façade avec un chiffon trop rugueux ou un liquide volatil, comme un solvant ou de l'alcool, vous risquez d'en rayer la surface ou d'effacer les caractères sérigraphiés.

Condensation sur la lentille

Par temps froid, lorsque vous allumez le chauffage de la voiture, de la buée ou de la condensation peut se former sur la lentille du lecteur de disque de l'appareil. Appelée voile de lentille, cette condensation sur la lentille peut empêcher la lecture des disques. Dans ce cas, retirez le disque et attendez que l'humidité s'évapore. Si l'appareil ne fonctionne toujours pas normalement au bout d'un moment, consultez votre revendeur Kenwood.

Précautions lors de la manipulation des disques

- Ne touchez pas la surface d'enregistrement du disque.
- Ne collez pas de ruban adhésif sur le disque et n'utilisez pas de disques sur lesquels du ruban adhésif est collé.
- N'utilisez pas d'accessoires de disque.
- Nettoyez du centre du disque vers l'extérieur.
- Lorsque vous retirez des disques de l'appareil, extrayez-les à l'horizontale.
- Si le trou central ou le bord extérieur du disque comporte des bavures, éliminez-les avec un stylo à bille ou un objet similaire avant de l'utiliser.
- Les disques qui ne sont pas ronds ne peuvent pas être utilisés.

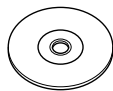

- Les disques de 8 cm (3 pouces) sont inutilisables.
- Les disques sales ou comportant des coloriations sur la surface d'enregistrement ne peuvent être utilisés.
- Cet appareil ne peut lire que les CD portant la marque . Cet appareil risque de ne pas lire correctement les disques qui ne portent pas cette marque.
- Vous ne pouvez pas lire un disque qui n'a pas été finalisé. (Pour connaître la procédure de finalisation, référez-vous à votre logiciel de gravure et au mode d'emploi de votre graveur.)

Comment lire ce manuel

[Retour à la page d'accueil](#)

[Utilisation avec les CD/fichiers audio et image/iPod/App](#)

Recherche

Vous pouvez rechercher les fichiers musique, vidéo ou image en procédant comme suit.

REMARQUE

- Si vous utilisez une télécommande, vous pouvez passer directement sur le titre/le fichier souhaité en entrant le numéro de titre/dossier/fichier, la durée de lecture, etc. Pour plus de précisions, voir [Mode de recherche directe \(P.109\)](#).

Recherche par liste

Vous pouvez rechercher les pistes, dossiers et fichiers en fonction de leur hiérarchie.

1 Touchez la zone indiquée sur la figure.
L'écran de contrôle à liste s'affiche.

2 Touchez la piste ou le fichier de votre choix.

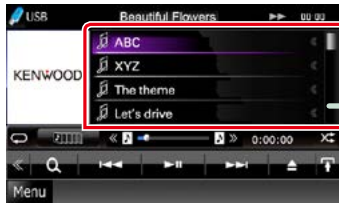

La lecture commence.

Autre recherche

Quand vous avez besoin que la liste dans laquelle rechercher soit moins exhaustive, il existe d'autres méthodes de recherche.

Cette fonction n'est pas disponible quand la source en cours est un CD de musique.

1 Touchez [] dans l'écran de contrôle.
L'écran de type de recherche s'affiche.

2 Touchez la méthode de recherche de votre choix.

Lien hypertexte

Vous pouvez vous reporter d'un simple clic à chaque section ou à la page d'accueil.

Titre fonctionnel

Fournit une information générale sur la fonction.

REMARQUE

Fournit des informations complémentaires, une astuce, etc.

Renvoi de référence

Affiché en bleu.

D'un seul clic, vous pouvez accéder à l'article en lien avec la section en cours.

Mode opératoire

Explique la procédure à suivre pour mener à bien l'opération.

< > : Indique la dénomination des boutons situés sur la façade.

[] : Indique la dénomination des touches tactiles.

Capture d'écran

Reproduction de certains écrans affichés pendant l'opération, pour référence.
La zone à toucher ou les touches à utiliser sont mises en évidence par un encadré de couleur rouge.

REMARQUE

- Les écrans et façades illustrés dans le présent manuel sont des exemples destinés à fournir des explications plus claires des opérations. C'est pourquoi il est possible qu'ils soient différents des écrans effectivement affichés ou de la façade de l'appareil, ou que certaines séquences d'affichage soient différentes.

Utilisation de base

Fonctions des touches du panneau avant

DNX7250DAB

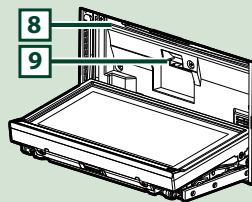
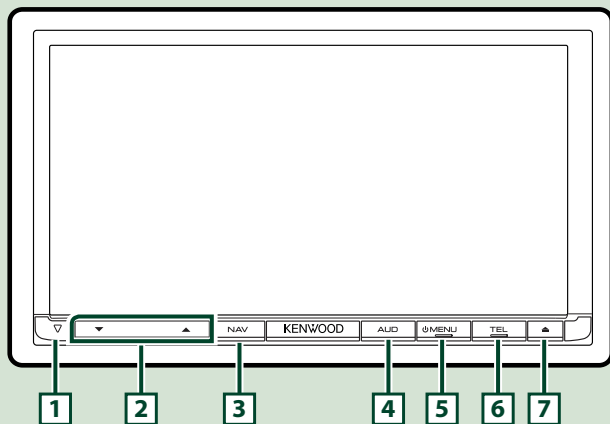

REMARQUE

- Les écrans illustrés dans le présent guide sont des exemples destinés à fournir des explications plus claires des opérations. Pour cette raison, il peut arriver qu'ils soient différents de ceux rencontrés dans la réalité.
 - Dans le présent manuel, chaque modèle est désigné sous une forme abrégée, comme suit.
DNX7250DAB: **DNX7**
- Si vous voyez le pictogramme illustré ci-dessus, lisez l'article correspondant à l'appareil que vous utilisez.

Comment insérer une carte SD

- 1) Appuyez sur le bouton **7** <▲> pendant 1 seconde.
La façade s'ouvre complètement.
- 2) Maintenez la carte SD comme illustré par le schéma de droite, et poussez-la dans son logement jusqu'à ce que vous entendiez un "clic".

● Éjection de la carte :

Poussez sur la carte jusqu'à ce que vous entendiez un "clic", puis retirez votre doigt de la carte.
La carte se débloque de sorte que vous puissiez la retirer avec vos doigts.

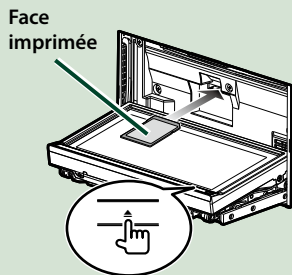

Numéro	Désignation	Mouvement
1	▽ (Réinitialisation)	<ul style="list-style-type: none"> • Si l'appareil ou celui qui y est raccordé connaît un mauvais fonctionnement, appuyez sur ce bouton pour en retrouver les réglages d'usine (P.119). • Si la fonction Security Indicator (Témoin de sécurité) (SI) est activée, ce témoin clignote lorsque la façade est détachée (P.91).
2	▼, ▲ (Vol)	<ul style="list-style-type: none"> • Règle le volume.
3	NAV	<ul style="list-style-type: none"> • Affiche l'écran de navigation. • Appuyez pendant 1 seconde pour passer d'une source AV à l'autre.
4	AUD	<ul style="list-style-type: none"> • Affiche l'écran de l'égaliseur graphique (P.105).* • Appuyez pendant 1 seconde pour éteindre l'écran.
5	MENU	<ul style="list-style-type: none"> • Affiche l'écran du menu d'accueil (P.22). • Appuyez pendant 1 seconde pour éteindre l'appareil. • Quand l'appareil est éteint, permet de le mettre en marche.
6	TEL	<ul style="list-style-type: none"> • Affiche l'écran mains-libres (P.76). • Appuyez pendant 1 seconde pour afficher l'écran de reconnaissance vocale (P.79).
7	▲ (Éjection)	<ul style="list-style-type: none"> • Éjecte le disque. • Quand la façade est ouverte, appuyez pour la refermer et appuyez pendant 1 seconde pour forcer l'éjection du disque. • Quand la façade est fermée, appuyez pendant 1 seconde pour l'ouvrir complètement afin d'accéder au logement des cartes SD.
8	Logement d'insertion des disques	<ul style="list-style-type: none"> • Logement où insérer les disques à contenu multimédia.
9	Logement pour carte SD	<ul style="list-style-type: none"> • Logement permettant d'insérer une carte microSD. La carte sert à mettre à niveau la cartographie. Pour savoir comment mettre à niveau la cartographie, consultez le mode d'emploi du système de navigation. Par ailleurs, vous pouvez lire un fichier audio/image sur la carte.

* Dans certaines conditions, il peut arriver que l'écran de l'égaliseur graphique ne s'affiche pas.

DNX5250BT

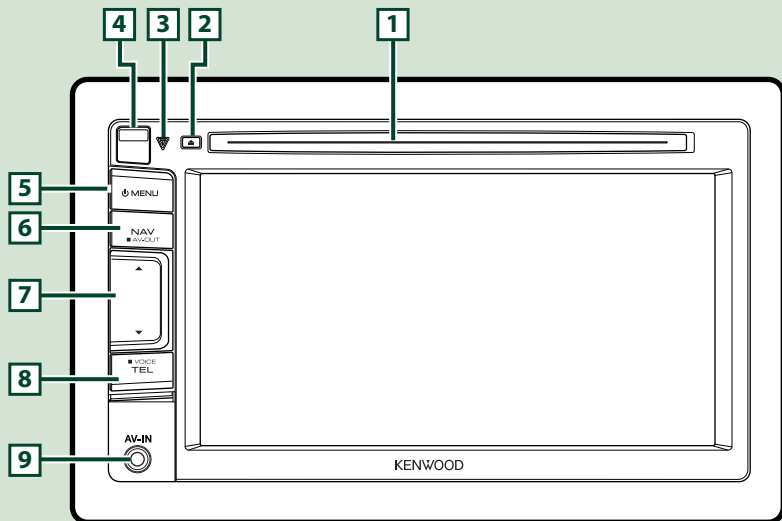

REMARQUE

- Les écrans illustrés dans le présent guide sont des exemples destinés à fournir des explications plus claires des opérations. Pour cette raison, il peut arriver qu'ils soient différents de ceux rencontrés dans la réalité.
 - Dans le présent manuel, chaque modèle est désigné sous une forme abrégée, comme suit.
DNX5250BT: **DNX5**
- Si vous voyez les pictogrammes illustrés ci-dessus, lisez l'article correspondant à l'appareil que vous utilisez.

Comment insérer une carte MicroSD

- 1) Faites glisser le **4** bouton de libération vers le haut pour retirer la façade.
- 2) Maintenez la carte microSD avec le côté de l'étiquette orienté à gauche et la section biseautée vers le haut et poussez-la dans son logement jusqu'à ce que vous entendiez un "clic".

● Éjection de la carte :

Poussez sur la carte jusqu'à ce que vous entendiez un "clic", puis retirez votre doigt de la carte.

La carte se débloque de sorte que vous puissiez la retirer avec vos doigts.

REMARQUE

- Lorsque vous retirez la façade, retirez-la vers l'avant comme illustré par le schéma de droite. Si vous la retirez en la tirant vers le haut, la façade sera endommagée.

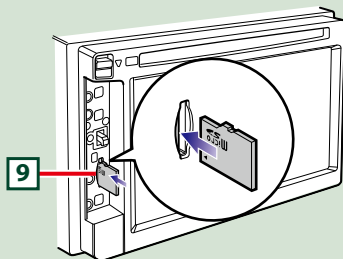
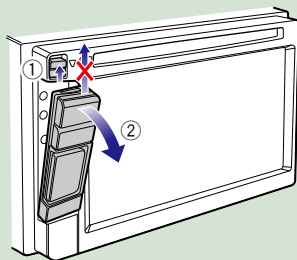

Numéro	Désignation	Mouvement
1	Logement d'insertion des disques	<ul style="list-style-type: none"> • Logement où insérer les disques à contenu multimédia.
2	▲ (Éjection)	<ul style="list-style-type: none"> • Éjecte le disque. • Appuyez pendant 1 seconde pour forcer l'éjection du disque.
3	▽ (Réinitialisation)	<ul style="list-style-type: none"> • Si l'appareil ou celui qui y est raccordé connaît un mauvais fonctionnement, appuyez sur ce bouton pour en retrouver les réglages d'usine (P.119). • Si la fonction Security Indicator/Témoin de sécurité (SI) est activée, ce témoin clignote lorsque la façade est détachée (P.91).
4	Bouton de libération	<ul style="list-style-type: none"> • Permet de détacher la façade.
5	MENU	<ul style="list-style-type: none"> • Affiche l'écran du menu d'accueil (P.22). • Appuyez pendant 1 seconde pour éteindre l'appareil. • Quand l'appareil est éteint, permet de le mettre en marche.
6	NAV	<ul style="list-style-type: none"> • Affiche l'écran de navigation. • Appuyez pendant 1 seconde pour passer d'une source AV à l'autre.
7	▼, ▲ (Vol)	<ul style="list-style-type: none"> • Règle le volume.
8	TEL	<ul style="list-style-type: none"> • Affiche l'écran mains-libres (P.76). • Appuyez pendant 1 seconde pour afficher l'écran de reconnaissance vocale (P.79).
9	Logement pour carte MicroSD	<ul style="list-style-type: none"> • Logement permettant d'insérer une carte microSD. La carte sert à mettre à niveau la cartographie. Pour savoir comment mettre à niveau la cartographie, consultez le mode d'emploi du système de navigation. Par ailleurs, vous pouvez lire un fichier audio/image sur la carte.

DNX525DAB

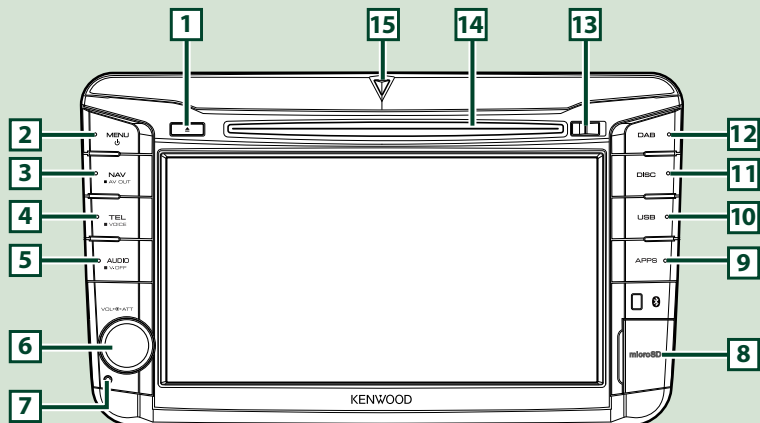

REMARQUE

- Les écrans illustrés dans le présent guide sont des exemples destinés à fournir des explications plus claires des opérations. Pour cette raison, il peut arriver qu'ils soient différents de ceux rencontrés dans la réalité.
- Dans le présent manuel, chaque modèle est désigné sous une forme abrégée, comme suit.

DNX525DAB: **DNX5**

Si vous voyez les pictogrammes illustrés ci-dessus, lisez l'article correspondant à l'appareil que vous utilisez.

Comment insérer une carte MicroSD

- 1) Ouvrez le capot du logement de la carte **8** microSD comme illustré par le schéma de droite.
- 2) Maintenez la carte microSD avec le côté de l'étiquette orienté à droite et la section biseautée vers le bas, et poussez-la dans son logement jusqu'à ce que vous entendiez un "clic".

● Éjection de la carte :

- 1) Poussez sur la carte jusqu'à ce que vous entendiez un "clic", puis retirez votre doigt de la carte.
- 2) La carte se débloque de sorte que vous puissiez la retirer avec vos doigts.

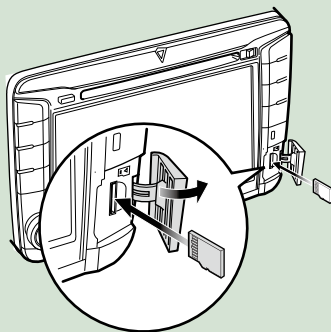

REMARQUE

- Lorsque vous retirez la façade, retirez-la vers l'avant comme illustré par le schéma de droite. Si vous la retirez en la tirant vers le haut, la façade sera endommagée.

Numéro	Désignation	Mouvement
1	▲ (Éjection)	<ul style="list-style-type: none"> Éjecte le disque. Appuyez pendant 1 seconde pour forcer l'éjection du disque.
2	MENU	<ul style="list-style-type: none"> Affiche l'écran du menu d'accueil (P.22). Appuyez pendant 1 seconde pour éteindre l'appareil. Quand l'appareil est éteint, permet de le mettre en marche.
3	NAV	<ul style="list-style-type: none"> Affiche l'écran de navigation. Appuyez pendant 1 seconde pour passer d'une source AV à l'autre.
4	TEL	<ul style="list-style-type: none"> Affiche l'écran mains-libres (P.76). Appuyez pendant 1 seconde pour afficher l'écran de reconnaissance vocale (P.79).
5	AUDIO	<ul style="list-style-type: none"> Affiche l'écran de l'égaliseur graphique (P.104).* Appuyez pendant 1 seconde pour éteindre l'écran.
6	Bouton de volume	<ul style="list-style-type: none"> Tournez pour régler le volume à la hausse ou à la baisse. Appuyez dessus pour activer/désactiver l'atténuation du volume.
7	Réinitialisation	<ul style="list-style-type: none"> Si l'appareil ou celui qui y est raccordé connaît un mauvais fonctionnement, appuyez sur ce bouton pour en retrouver les réglages d'usine (P.119).
8	Logement pour carte microSD	<ul style="list-style-type: none"> Logement permettant d'insérer une carte microSD. La carte sert à mettre à niveau la cartographie. Pour savoir comment mettre à niveau la cartographie, consultez le mode d'emploi du système de navigation. Par ailleurs, vous pouvez lire un fichier audio/image sur la carte.
9	APPS	<ul style="list-style-type: none"> Permet de passer aux sources d'Apps.
10	USB	<ul style="list-style-type: none"> Permet de passer aux sources USB ou iPod (P.89).
11	DISC	<ul style="list-style-type: none"> Permet de passer aux disques.
12	DAB	<ul style="list-style-type: none"> Permet de passer aux sources de radiodiffusion numérique.
13	Bouton de libération	<ul style="list-style-type: none"> Permet de détacher la façade.
14	Logement d'insertion des disques	<ul style="list-style-type: none"> Logement où insérer les disques à contenu multimédia.
15	Indicateur SI	<ul style="list-style-type: none"> Si la fonction Security Indicator/Témoin de sécurité (SI) est activée, ce témoin clignote lorsque la façade est détachée (P.91).

* Dans certaines conditions, il peut arriver que l'écran de l'égaliseur graphique ne s'affiche pas.

DNX4250BT/DNX4250DAB

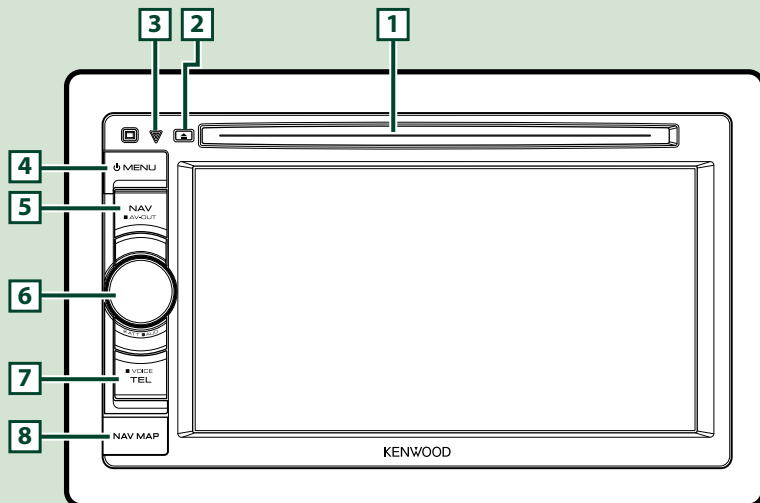

REMARQUE

- Les écrans illustrés dans le présent guide sont des exemples destinés à fournir des explications plus claires des opérations. Pour cette raison, il peut arriver qu'ils soient différents de ceux rencontrés dans la réalité.
 - Dans le présent manuel, chaque modèle est désigné sous une forme abrégée, comme suit.
DNX4250DAB, DNX4250BT: **DNX4**
- Si vous voyez les pictogrammes illustrés ci-dessus, lisez l'article correspondant à l'appareil que vous utilisez.

Comment insérer une carte MicroSD

- 1) Ouvrez le capot du logement de la carte **8** microSD comme illustré par le schéma de droite.
- 2) Maintenez la carte microSD avec le côté de l'étiquette orienté vers le haut et la section biseautée vers la droite et poussez-la dans le logement jusqu'à ce que vous entendiez un "clac".

● Éjection de la carte :

Poussez sur la carte jusqu'à ce que vous entendiez un "clac", puis retirez votre doigt de la carte.
La carte se débloque de sorte que vous puissiez la retirer avec vos doigts.

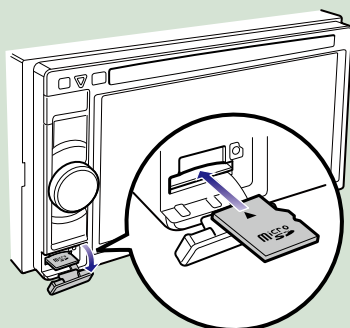

Numéro	Désignation	Mouvement
1	Logement d'insertion des disques	<ul style="list-style-type: none"> • Logement où insérer les disques à contenu multimédia.
2	▲ (Éjection)	<ul style="list-style-type: none"> • Éjecte le disque. • Appuyez pendant 1 seconde pour forcer l'éjection du disque.
3	▽ (Réinitialisation)	<ul style="list-style-type: none"> • Si l'appareil ou celui qui y est raccordé connaît un mauvais fonctionnement, appuyez sur ce bouton pour en retrouver les réglages d'usine (P.119). • Si la fonction Security Indicator/Témoin de Sécurité (SI) est activée, ce témoin clignote lorsque le moteur du véhicule est coupé (P.91).
4	MENU	<ul style="list-style-type: none"> • Affiche l'écran du menu d'accueil (P.22). • Appuyez pendant 1 seconde pour éteindre l'appareil. • Quand l'appareil est éteint, permet de le mettre en marche.
5	NAV	<ul style="list-style-type: none"> • Affiche l'écran de navigation. • Appuyez pendant 1 seconde pour passer d'une source AV à l'autre.
6	Bouton de volume	<ul style="list-style-type: none"> • Tournez pour régler le volume à la hausse ou à la baisse. • Appuyez dessus pour activer/désactiver l'atténuation du volume. • Appuyez pendant 1 seconde pour afficher l'écran de l'égaliseur graphique (P.105).*
7	TEL	<ul style="list-style-type: none"> • Affiche l'écran mains-libres (P.76). • Appuyez pendant 1 seconde pour afficher l'écran de reconnaissance vocale (P.79).
8	Logement pour carte MicroSD	<ul style="list-style-type: none"> • Logement destiné à accueillir une carte MicroSD de mise à niveau de la cartographie. Pour savoir comment mettre à niveau la cartographie, consultez le mode d'emploi du système de navigation.

*** Dans certaines conditions, il peut arriver que l'écran de l'égaliseur graphique ne s'affiche pas.**

Mise en marche de l'appareil

La méthode de mise en marche diffère selon les modèles.

1 Appuyez sur le bouton <MENU>.

DNX7250DAB

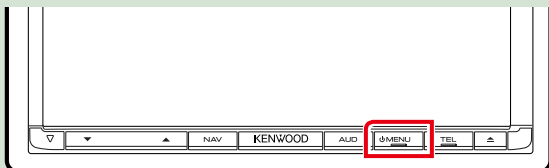

DNX5250BT

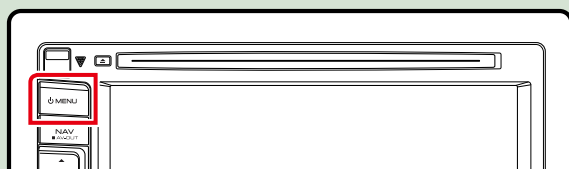

DNX525DAB

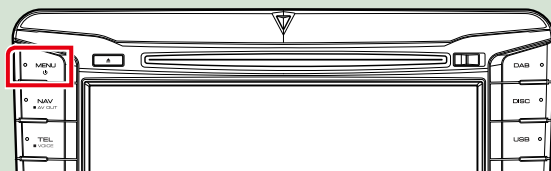

DNX4250DAB/ DNX4250BT

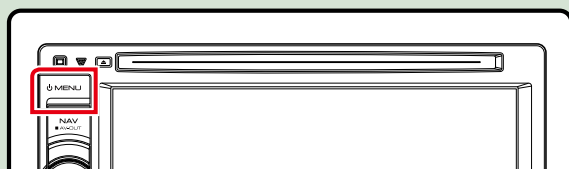

L'appareil se met en marche.

● Pour éteindre l'appareil :

Appuyez sur le bouton <MENU> pendant 1 seconde.

Si c'est la première fois que vous mettez en marche l'appareil après son installation, il vous faut procéder à la [Configuration initiale \(P.15\)](#).

Configuration initiale

Effectuez cette configuration lors de la première utilisation de l'appareil ou lorsque vous le réinitialisez ([P.119](#)).

1 Réglez chaque option comme suit.



Locale / Paramètres régionaux

Sélectionnez le pays pour le système de navigation.

La langue, l'unité de distance et l'unité de carburant sont configurées.

Une fois le réglage effectué, effleurez la touche [Enter / Entrer].

- ① Touchez [SET].
- ② Sélectionnez le pays souhaité.
- ③ Touchez [Enter / Entrer].

Language / Langue

Sélectionne la langue utilisée sur l'écran de commande et sur les éléments de configuration. La langue sélectionnée par défaut est "British English (en)".

- ① Touchez [SET].
- ② Touchez [◀] ou [▶] pour sélectionner la langue de votre choix.
- ③ Touchez [Enter / Entrer].

Pour les explications détaillées, voir [Configuration de la langue \(P.90\)](#).

Angle **DXX**

Permet de régler la position du moniteur. La valeur par défaut est "0".

- ① Touchez [SET].
- ② Touchez le numéro correspondant à l'inclinaison de votre choix et [↵].

Pour les explications détaillées, voir [Contrôle d'inclinaison du moniteur \(P.93\)](#).

Color / Couleur

Configurez la couleur d'éclairage de l'écran et des boutons. Vous avez le choix entre permettre la variation continue de la couleur ou sélectionner une couleur fixe pendant le fonctionnement.

- ① Touchez [SET].
- ② Touchez [ON] ou [OFF] dans [Panel Color Scan / Scan couleurs panneau].
- ③ Si vous souhaitez changer de couleur, touchez [SET] dans [Panel Color Coordinate / Coordination couleurs panneau].
- ④ Touchez la couleur de votre choix et [↔].

Pour les explications détaillées, voir [Coordonnées de la couleur de façade \(P.94\)](#).

Camera / Caméra

Configurez les paramètres de caméra.

- ① Touchez [SET].
- ② Réglez chaque option et touchez [↔].

Pour les explications détaillées, voir [Configuration des caméras \(P.96\)](#).

2 Touchez [Finish / Terminer].



REMARQUE

- Ces réglages sont paramétrables depuis le menu de configuration. Voir [Configuration générale \(P.86\)](#).

Comment lire un contenu multimédia

CD musical et disque à contenu multimédia

DNX7250DAB

- 1 Appuyez sur le bouton <▲>.

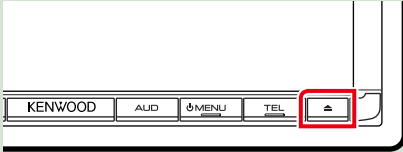

La façade s'ouvre.

- 2 Insérez le disque dans son logement.

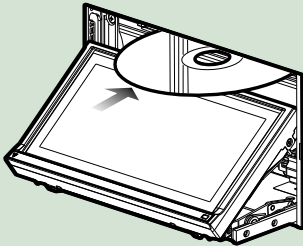

La façade se ferme automatiquement.
L'appareil charge le disque et la lecture commence.

- Pour éjecter le disque :
Appuyez sur le bouton <▲>.

DNX5250BT/ DNX4

- 1 Insérez le disque dans son logement.

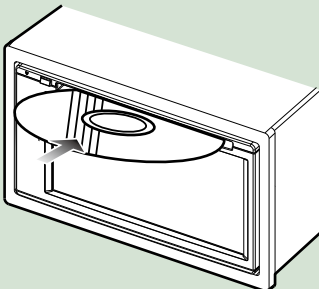

L'appareil charge le disque et la lecture commence.

- Pour éjecter le disque :
Appuyez sur le bouton <▲>.

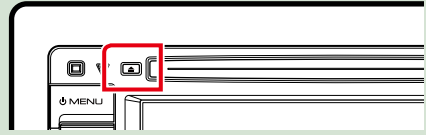

DNX525DAB

- 1 Insérez le disque dans son logement.

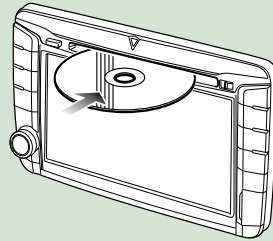

L'appareil charge le disque et la lecture commence.

- Pour éjecter le disque :
Appuyez sur le bouton <▲>.

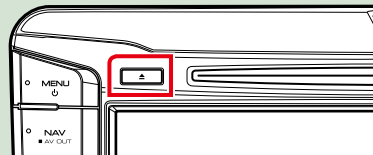

Périphérique USB

- 1 Branchez le périphérique USB avec le câble USB.

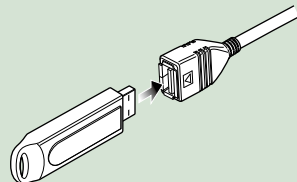

L'appareil lit le périphérique et la lecture commence.

- Pour débrancher le périphérique :
Touchez [▲] sur l'écran et débranchez le périphérique du câble.

iPod



1 Branchez l'iPod.

L'appareil lit l'iPod et la lecture commence.

REMARQUE

- Pour plus de détails sur le câble et l'adaptateur requis pour brancher l'iPod/iPhone, reportez-vous à la section [Utilisation de base avec la musique/vidéo/image \(P.38\)](#).

● Pour débrancher l'iPod/iPhone connecté avec le câble :

Touchez [] sur l'écran, puis touchez []. Débranchez l'iPod du câble.

Carte SD **DNX7** **DNX5**

1

DNX7250DAB

Appuyez sur le bouton <  > pendant 1 seconde pour ouvrir la façade.

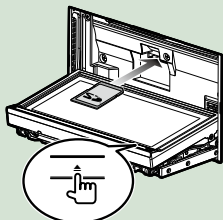

DNX5250BT

Détachez la façade.

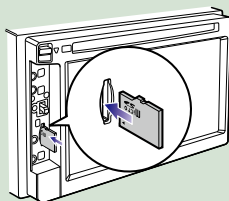

DNX525DAB

Ouvrez le cache de l'emplacement pour cartes.

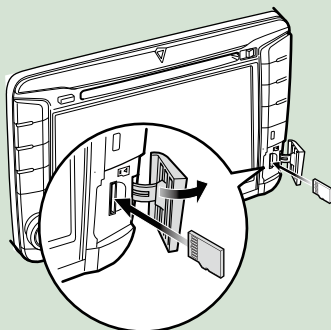

REMARQUE

- Pour plus de détails, reportez-vous à la section [Fonctions des touches du panneau avant \(P.6\)](#).

2 Insérez la carte dans son logement jusqu'à ce que vous entendiez un "clac".

L'appareil charge la carte et la lecture commence.

● Pour retirer la carte :

Poussez sur la carte SD jusqu'à ce que vous entendiez un "clac", puis ôtez votre doigt de la carte. La carte se débloque de sorte que vous puissiez la retirer avec vos doigts.

Appareil externe (DNX5250BT)

- 1 Insérez la fiche dans la prise jack AV-IN.

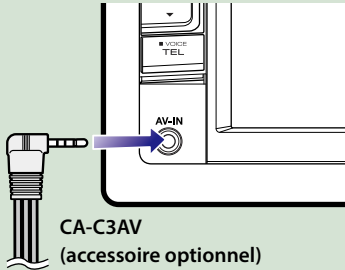

Syntoniseur TV

Vous pouvez raccorder le syntoniseur TV (disponible dans le commerce) à l'unité pour regarder la télévision.

Avant l'utilisation

- Lorsque vous utilisez la fonction de contrôle de télévision, branchez le syntoniseur TV (disponible dans le commerce) et positionnez l'option 3rd Party TV Tuner Control (Commande de syntoniseur TV tiers) de la page [Configuration d'entrée AV \(P.98\)](#) sur ON.
- Le syntoniseur TV peut être contrôlé à l'aide de sa télécommande par l'intermédiaire du capteur à distance situé sur la façade de l'unité.

- 1 Touchez [TV] sur l'écran du menu d'accueil. [\(P.22\)](#)

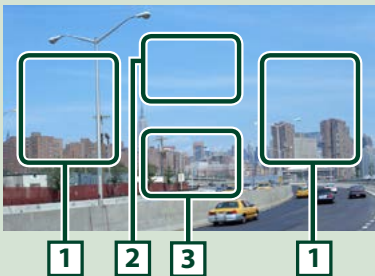

1 Zone de changement de canal

Touchez pour changer de canal.

2 Zone d'affichage du menu

Touchez pour afficher l'écran de contrôle par menu.

3 Zone d'affichage des touches

Touchez pour afficher le dernier écran de contrôle.

Écran de contrôle par menu :

Touchez la zone d'affichage du menu **2** pour configurer le menu du syntoniseur TV.



Afficher le menu/ Valider l'option sélectionnée

Touchez [MENU/OK].

Déplacer le curseur

Touchez [▲], [▼], [◀], [▶].

Quitter le contrôle par menu

Touchez [Exit].

Retrait du panneau avant DNX7 DNX5

Vous pouvez détacher la façade par mesure de prévention contre le vol.

DNX7250DAB

- 1 Appuyez sur le bouton <▲> pendant 1 seconde pour ouvrir la façade.

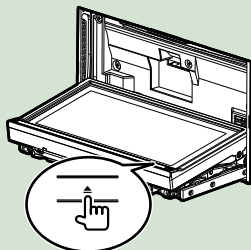

REMARQUE

- Vous pouvez régler l'appareil pour que la façade s'ouvre automatiquement quand vous mettez sur arrêt le contact du véhicule. Voir [Contrôle d'inclinaison du moniteur \(P.93\)](#).

- 2 Détachez la façade comme indiqué sur les figures ci-dessous.

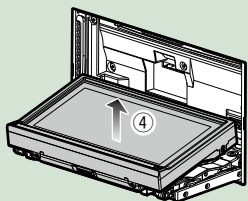
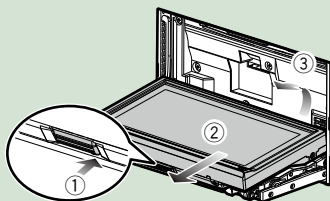

REMARQUE

- La plaque d'attache se ferme automatiquement dans un délai de 10 secondes environ après la libération de la façade. Retirez la façade avant que cela ne se produise.

- Mise en place de la façade :

Tenez fermement en main la façade afin de ne pas risquer de la faire tomber accidentellement, et disposez-la sur la plaque d'attache de sorte à obtenir son verrouillage.

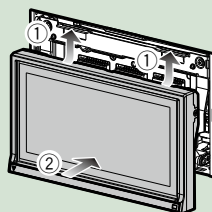

DNX5250BT

- 1 Faites glisser le bouton de libération vers le haut pour retirer la façade.
Puis, retirez le panneau comme indiqué sur le schéma ci-dessous.

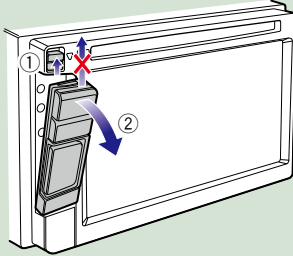

- **Mise en place de la façade :**
Tenez fermement en main la façade afin de ne pas risquer de la faire tomber accidentellement, et disposez-la sur la plaque d'attache de sorte à obtenir son verrouillage.

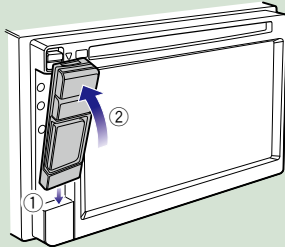

REMARQUE

- Lorsque vous retirez la façade, retirez-la vers l'avant comme illustré par le schéma ci-dessus. Si vous la retirez en la tirant vers le haut, la façade sera endommagée.
- Pour éviter tout dommage, ne touchez pas les contacts électriques de l'appareil et de la façade avec les doigts.
- En cas d'encrassement des contacts électriques de l'appareil ou de la façade, nettoyez-les avec un chiffon doux, propre et sec.

DNX525DAB

- 1 Faites glisser le bouton de libération vers la droite pour retirer la façade.

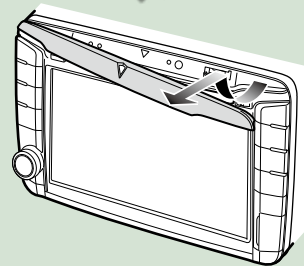
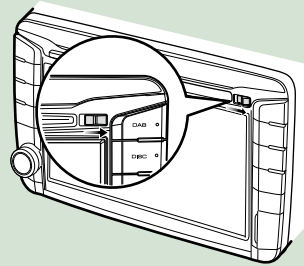

- **Mise en place de la façade :**
Tenez fermement en main la façade afin de ne pas risquer de la faire tomber accidentellement, et disposez-la sur la plaque d'attache de sorte à obtenir son verrouillage.

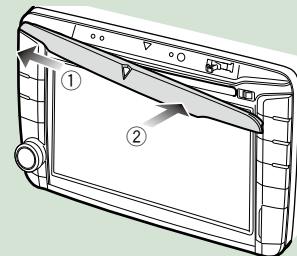

Utilisation avec l'écran de menu d'accueil

La plupart des fonctions sont accessibles depuis l'écran de menu d'accueil.

1 Touchez [Menu] à l'écran, quel qu'il soit.



REMARQUE

- Si [Menu] n'apparaît pas au cours de la lecture d'une vidéo/image, appuyez sur le bouton <MENU>. [\(P.6\)](#)

L'écran de menu d'accueil s'affiche.



REMARQUE

- Vous pouvez changer l'écran du menu d'accueil d'un geste du doigt vers la gauche ou la droite.

● Personnalisation de l'écran de menu d'accueil





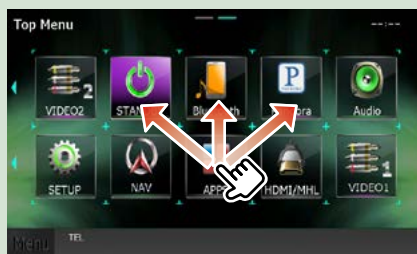

Vous pouvez disposer les pictogrammes des sources comme bon vous semble.

1. Touchez et maintenez le pictogramme que vous souhaitez déplacer pour passer en mode de personnalisation.
2. Faites-le glisser à l'emplacement souhaité.

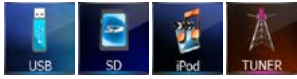
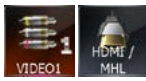
Écran du mode de personnalisation



Depuis cet écran, les fonctions utilisables sont les suivantes.

Fonction	Pictogramme	Action
Sélectionner la source audio		Touchez le pictogramme de la source de votre choix.
Sélectionner la source vidéo		Touchez le pictogramme de la source vidéo de votre choix.
Sélectionnez l'application installée dans l'iPhone/iPod ou l'appareil Android.		Touchez le pictogramme de l'application de votre choix.
Sélectionner la source d'App		Touchez le pictogramme de la source d'App de votre choix.
Passer en mode de configuration		Touchez le pictogramme de la fonction de configuration de votre choix.
Afficher l'écran de navigation		Touchez [NAV] ou une information de navigation.
Désactiver toute fonction audio		Touchez [STANDBY].

Opérations courantes

Présentation des opérations courantes.

Généralités

Certaines fonctions sont accessibles depuis la plupart des écrans.



[Menu] (Contrôle d'écran)

Revient à l'écran de menu d'accueil. L'écran de contrôle d'écran s'affiche après avoir appuyé pendant 1 seconde. (Même lorsqu'une image est affichée, un appui d'au moins une seconde permet d'afficher l'écran de contrôle d'écran.)

← (RETURN)

Revient à l'écran précédent.

← (touche de menu commun)

Touchez pour afficher le menu commun. Le menu contient les options suivantes.

- : Affiche l'écran du menu de configuration.
- : Affiche l'écran du menu de contrôle audio.
- : Affiche l'écran de contrôle de la source en cours. Les fonctionnalités attachées au pictogramme varient selon les sources.
- : Ferme le menu.

Écran des listes

Certaines touches de fonction sont communes aux écrans de liste de la plupart des sources.



◀ (Défilement)

Fait défiler le texte affiché.

All ▶ etc.

Les touches tactiles de fonctions variées sont affichées dans cette zone. Les touches affichées varient selon la source audio en cours, l'état, etc. Le tableau qui suit donne quelques exemples de fonctions de ces touches.

Touche	Fonction
	Affiche la liste de toute la musique au niveau hiérarchique inférieur.
	Remonte au niveau hiérarchique supérieur.
	Affiche le dossier de catégorie en cours.
	Affiche la liste des fichiers musique/image/film.

Défilement tactile

Vous pouvez faire défiler l'écran de liste vers le haut/bas ou la droite/gauche d'un simple geste du doigt.



Utilisation de la navigation

Pour des explications détaillées sur la fonction de navigation, veuillez consulter le mode d'emploi correspondant.

Afficher l'écran de navigation

- 1 Appuyez sur le bouton <NAV>.

DNX7250DAB

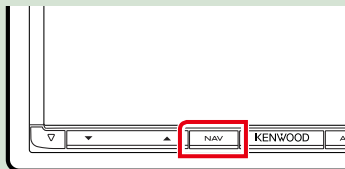

DNX525DAB

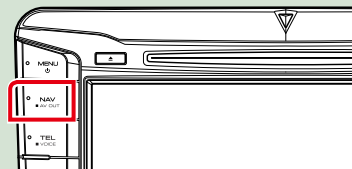

DNX5250BT

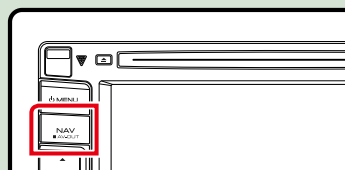

DNX4250DAB/ DNX4250BT



L'écran de navigation apparaît.

Contrôler l'audio depuis l'écran de navigation

Vous pouvez contrôler les sources audio alors que l'écran de navigation est déjà affiché.

De même, vous pouvez visualiser les informations de navigation alors que l'écran de contrôle de la source audio est affiché.

- 1 Touchez la barre d'information.

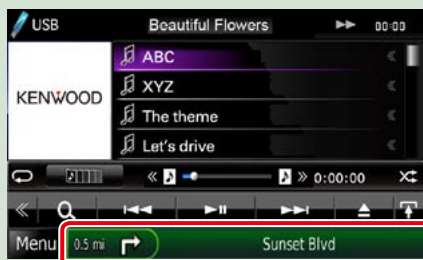

L'écran de navigation s'affiche avec les informations audio.

2 Touchez [] ou [] dans l'écran de navigation.



Touchez cette zone pour afficher l'écran audio.

 : Affiche la navigation et les touches de contrôle de la source en cours.



 : Affiche la navigation et l'image de la lecture vidéo/image en cours.



REMARQUE

- L'image affichée à l'écran alterne entre celle de la lecture et celle de la caméra chaque fois que vous touchez du doigt la zone correspondante.
- Touchez le pictogramme de la source au bas de l'écran pour afficher l'écran audio en entier.

● **Pour retourner à la navigation en plein écran :**

Touchez [].

REMARQUE

- Pour plus de détails sur les touches de contrôle, consultez les instructions des sections correspondantes.

Utilisation avec les DVD/Vidéo-CD

Utilisation de base avec les DVD/VCD

La plupart des fonctions sont utilisables depuis l'écran de contrôle de la source et depuis l'écran de lecture.

REMARQUE

- Mettez le sélecteur de mode de la télécommande en mode DVD avant de commencer à utiliser l'appareil, voir [Sélection du mode d'utilisation \(P.113\)](#).
- La capture d'écran ci-dessous est avec un DVD. Elle peut être différente avec un VCD.

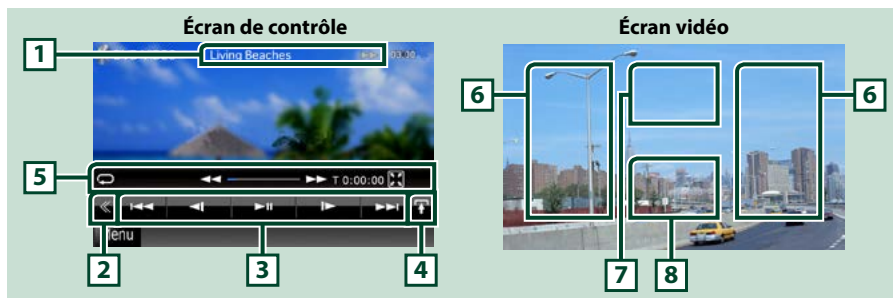

1 Affichage des informations

Les informations suivantes sont affichées.

- **N° de titre, n° de chapitre** : Indication du titre du DVD et du numéro de chapitre
- **N° de piste/n° de scène** : Indication du numéro de piste ou de scène du VCD
Scene # est affichée uniquement si la commande de lecture (PBC) est activée.
- **▶, ▶▶, ▶▶I, ■, etc.**: Indication du mode de lecture en cours
Chaque pictogramme a la signification suivante : ▶ (lecture), ▶▶ (avance rapide), ◀◀ (retour rapide), ▶▶I (recherche avant), I◀◀ (recherche arrière), ■ (arrêt), R (reprise arrêt), II (pause), I▶ (ralenti avant), ◀I (ralenti arrière).

Touchez cette zone pour afficher le label du disque.

2 Touche multifonctions

Touchez pour afficher le menu multifonctions. Pour plus de détails sur le menu, voir [Menu multifonctions \(P.30\)](#).

3 Menu multifonctions







Les touches de cette zone permettent d'utiliser différentes fonctions. Pour plus de détails sur les touches, voir [Menu multifonctions \(P.30\)](#).

4 Touche de sélection de contrôle

Indisponible en mode DVD/VCD.

5 Menu de sous-fonction

Les touches de cette zone permettent d'utiliser les fonctions suivantes.

- **Répétition du contenu en cours** : Touchez []. Chaque fois que vous touchez la touche, le mode de répétition change dans l'ordre suivant ;
DVD : "répétition du titre" , "répétition du chapitre" , "fonction sur arrêt"
VCD (PBC actif) : Pas de répétition
VCD (PBC inactif) : "répétition de piste" , "fonction sur arrêt"
- **Masquer toutes les touches** : Touchez [].
- **Avance rapide ou retour rapide** : Touchez [] ou []. Chaque fois que vous touchez la touche, la vitesse change ; normal, 2 fois, 3 fois.
- **Confirmation de la durée de lecture** : Voir ###.###.
DVD : Vous avez le choix entre afficher la durée de lecture du titre, la durée de lecture du chapitre ou le temps restant dans le titre. Chaque fois que vous touchez, l'écran affiche successivement "T ###.###" (durée de lecture du titre), "C ###.###" (durée de lecture du chapitre), et "R ###.###" (temps restant dans le titre).
En plus de l'indication en temps, une barre de progression s'affiche pour indiquer la position dans le titre.
VCD (PBC inactif) : Vous pouvez également confirmer le temps restant sur le disque en touchant l'indication de durée. Chaque fois que vous touchez, l'écran affiche successivement "P ###.###" (durée de lecture), et "R ###.###" (temps restant sur le disque).
- **Confirmation de la position** : Consultez la barre du milieu (DVD uniquement). La barre n'est pas affichée quand la durée indiquée est le temps restant sur le disque.

6 Zone de recherche

Touchez pour faire une recherche du contenu suivant/précédent.

Faites défiler vers la gauche ou la droite depuis le centre de l'image pour obtenir le retour rapide ou l'avance rapide. Chaque fois que vous touchez la zone, la vitesse change ; normal, 2 fois, 3 fois. Pour arrêter le retour/avance rapide, touchez le centre de l'image.

7 Zone d'affichage du menu

Cette zone se comporte différemment selon la situation.

- **Pendant la lecture d'un DVD** : Affiche le menu du DVD. Tant que le menu est affiché, l'écran de contrôle de surbrillance est aussi affiché.
- **Pendant la lecture d'un VCD** : Affiche l'écran de contrôle du zoom [\(P.32\)](#).

8 Zone d'affichage des touches

Touchez pour afficher le dernier écran de contrôle.

REMARQUE

- Si vous utilisez une télécommande, vous pouvez passer directement sur l'image souhaitée en entrant le numéro de chapitre, le numéro de la scène, la durée de lecture, etc [\(P.113\)](#).

Menu multifonctions

DVD



VCD



Chaque touche a la fonction suivante.

[<<<] [>>>]

Recherche le contenu précédent/suivant.

[▶ II]

Lit ou met en pause.

[< I] ou [I >] (DVD uniquement)

Lit au ralenti en avant ou en arrière.

[■]

Arrête la lecture. Touchez deux fois pour que la lecture du disque reprenne depuis le début la prochaine fois que vous le lirez.

[PBC] (VCD uniquement)

Active/Désactive Playback control/Commande de lecture (PBC).

[ SETUP]

Touchez pour afficher l'écran du menu de configuration. Voir [Configuration générale \(P.86\)](#).

[ AUDIO]

Touchez pour afficher l'écran de contrôle audio. Voir [Contrôle de l'audio \(P.100\)](#).

[REAR 

Touchez pour mettre en sourdine le haut-parleur arrière.

Utilisation du menu DVD

Vous pouvez configurer un certain nombre d'options dans le menu du disque DVD-VIDÉO.

- 1 **Touchez la zone indiquée pendant la lecture.**



L'écran de contrôle par menu s'affiche.

- 2 **Effectuez les actions de votre choix, comme suit.**



Afficher le menu d'accueil

Touchez [Top].*

Afficher le menu

Touchez [Menu].*

Afficher le menu précédent

Touchez [Return].*

Valider l'option sélectionnée

Touchez [Enter / Entrer].

Activer l'action directe

Touchez [Highlight] pour passer en mode de contrôle par surbrillance [\(P.31\)](#).

Déplacer le curseur

Touchez [▲], [▼], [◀], [▶].

* Il peut arriver que ces touches soient inopérantes, selon le disque.

Contrôle par surbrillance

Le contrôle par surbrillance vous permet d'agir sur le menu du DVD en touchant la touche de menu directement à l'écran.

- 1 **Touchez [Highlight] dans l'écran de contrôle par menu.**
- 2 **Touchez l'option de votre choix à l'écran.**



REMARQUE

- Le contrôle par surbrillance est automatiquement annulé en l'absence d'action de votre part pendant un certain temps.

Configuration du mode de lecture DVD

Vous pouvez sélectionner le mode de lecture DVD.

- 1 Touchez [Next] dans l'écran de contrôle par menu.



L'écran de contrôle par menu 2 s'affiche.

- 2 Touchez la touche correspondant à l'option de votre choix.



Changer la langue des sous-titres

Touchez [Subtitle]. Chaque fois que vous touchez sur cette touche, la langue change.

Changer la langue de l'audio

Touchez [Audio]. Chaque fois que vous touchez sur cette touche, la langue change.

Contrôler le rapport de zoom

Touchez [Zoom]. Pour plus de détails, voir l'[étape 2, Contrôle du zoom avec les DVD et VCD \(P.32\)](#).

Changer l'angle de vue

Touchez [Angle]. Chaque fois que vous touchez cette touche, l'angle de vue change.

Quitter le contrôle par menu

Touchez [Exit].

Afficher l'écran de contrôle par menu 1

Touchez [Previous].

Contrôle du zoom avec les DVD et VCD

Vous pouvez agrandir l'image issue de la lecture d'un DVD ou VCD.

- 1 Avec un VCD, touchez la zone indiquée pendant la lecture.



L'écran de contrôle du zoom s'affiche.

REMARQUE

- Avec un DVD, veuillez consulter [Configuration du mode de lecture DVD \(P.32\)](#) pour afficher l'écran de contrôle du zoom.

- 2 Effectuez les actions de votre choix, comme suit.



Changer le rapport de zoom

Touchez [Zoom].

Avec un DVD, le rapport de zoom est variable sur 4 niveaux ; Arrêt, 2 fois, 3 fois, 4 fois.

Avec un VCD, le rapport de zoom est variable sur 2 niveaux ; Arrêt, 2 fois.

Faire défiler l'écran

Touchez [▲], [▼], [◀] ou [▶] pour faire défiler l'écran dans la direction correspondante.

Quitter le contrôle par menu

Touchez [Exit].

Afficher le menu précédent*

Touchez [Return].

* Il peut arriver que cette fonction soit inutilisable, selon le disque.

REMARQUE

- Vous ne pouvez pas toucher les touches de menu directement à l'écran quand vous zoomez.

Configuration du DVD

Vous pouvez configurer les fonctions de lecture du DVD.

REMARQUE

- Chacune des actions décrites dans cette section est accessible depuis l'écran de menu d'accueil. Pour plus de détails, voir [Utilisation avec l'écran de menu d'accueil \(P.22\)](#).
- Certaines options de configuration peuvent uniquement être paramétrées en mode veille.

1 Touchez [] dans l'écran de contrôle.

Le menu multifonctions s'affiche.

2 Touchez [SETUP / Paramètres].

L'écran de menu de configuration s'affiche.

3 Touchez [Source].

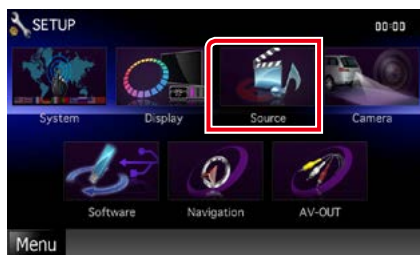

L'écran de menu de configuration des sources s'affiche.

4 Touchez [DVD SETUP / Réglage DVD] dans la liste.

L'écran de configuration du DVD s'affiche.

5 Réglez chaque option comme suit.



Menu Language / Langue de menu

Subtitle Language / Langue de sous-titre

Audio Language / Langue audio*

Voir [Configuration de la langue \(P.35\)](#).

Dynamic Range Control / Contrôle de gamme dynamique*

Configure la dynamique.

Wide / Large : La dynamique est étendue.

Normal : La dynamique est normale.

Dialog / Dialogue (par défaut) : Le volume sonore total est rendu plus étendu que dans les autres modes. Cette option n'est effective que lorsque vous utilisez un logiciel Dolby Digital.

Angle Mark / Marque d'angle

Configure l'affichage de la marque d'angle.

ON (par défaut) : Une marque d'angle est affichée.

OFF : Aucune marque d'angle n'est affichée.

Screen Ratio / Format image*

Configure le mode d'affichage de l'écran.

16:9 (par défaut) : Affiche des images grand format.

4:3 LB : Affiche les images grand format au format boîte aux lettres (avec des bandes noires en haut et en bas de l'écran).

4:3 PS : Affiche les images grand format au format Pan & Scan (coupées à droite et à gauche).

Parental Level / Niveau parental *

Voir [Niveau parental \(P.36\)](#).

Disc SETUP / PRÉPARATION disque

Voir [Configuration du disque \(P.36\)](#).

Stream Information / Information de flux

Affiche l'information de la source actuelle.

Le flux (Dolby Digital, Linear PCM, MPEG, WMA ou AAC) est indiqué.

* Ces options sont désactivées pendant qu'un DVD est inséré.

Configuration de la langue

Ce paramètre concerne la langue utilisée pour les menus, les sous-titres et les voix. Ces options ne sont pas configurables pendant la lecture d'un DVD.

1 Touchez [SET] de l'option de votre choix ; [Menu Language / Langue de menu], [Subtitle Language / Langue de sous-titre], [Audio Language / Langue audio].

L'écran de configuration de la langue s'affiche.

2 Entrez le code de langue de votre choix et touchez [Enter / Entrer].



Pour connaître le code de langue, reportez-vous à la section [Codes de langue du DVD \(P.127\)](#).

Valide la langue entrée et retourne à l'écran de configuration du DVD.

REMARQUE

- Pour annuler la configuration et retourner à l'écran précédent, touchez [Cancel / Annuler].
- Pour effacer le code entré, touchez [Clear / Effacer].
- Pour choisir la langue d'origine du DVD comme langue audio, touchez [Original].

Niveau parental

Configure un niveau parental. Cette option n'est pas configurable pendant la lecture d'un DVD.

1 Touchez [SET] de [Parental Level / Niveau parental].

L'écran du code d'accès parental s'affiche.

2 Entrez le code parental et touchez [Enter / Entrer].

L'écran de niveau parental s'affiche.

REMARQUE

- Par défaut, le code parental est défini sur "0000".
- Pour annuler la configuration et retourner à l'écran précédent, touchez [Cancel / Annuler].
- Pour effacer le code entré, touchez [Clear / Effacer].
- Le niveau parental en vigueur est indiqué sous la forme [Level# / Niveau#].

3 Touchez [◀] ou [▶] pour sélectionner un niveau parental.



REMARQUE

- Si un disque possède un niveau de verrouillage parental plus élevé, vous devez entrer le numéro de code.
- Le niveau de verrouillage parental varie suivant le disque chargé.
- Si un disque n'a pas de verrouillage parental, n'importe qui peut le regarder, même si vous avez configuré le verrouillage parental.

Configuration du disque

Exécute la configuration lors de l'utilisation de supports disque.

1 Touchez [SET] de [DISC SETUP / PRÉPARATION disque].

L'écran de configuration du disque s'affiche.

2 Sélectionnez une option parmi les suivantes.



CD Read / Lecture CD

Configure le comportement de l'appareil à la lecture d'un CD de musique.

- 1 (par défaut) : Reconnaît et lit automatiquement un disque sur fichier audio, un DVD ou un CD de musique.
- 2: Lit de force un disque comme s'il s'agissait d'un CD musical. Sélectionnez [2] si vous souhaitez lire un CD de musique dont le format est particulier ou si le disque est illisible en mode [1].

On Screen DVD / DVD à l'écran

Configure un affichage sur écran.

Auto : Les informations s'affichent pendant 5 secondes lorsqu'elles sont actualisées.

OFF (par défaut) : Les informations sont masquées.

REMARQUE

- L'option [CD Read / Lecture CD] est indisponible quand un disque est déjà dans l'appareil.
- Un disque de fichiers audio/VCD est illisible en mode [2]. Par ailleurs, certains CD de musique sont illisibles en mode [2].

Utilisation avec les CD/fichiers audio et image/iPod/App

Utilisation de base avec la musique/vidéo/image

La plupart des fonctions sont utilisables depuis l'écran de contrôle de la source et depuis l'écran de lecture.

REMARQUE

- Mettez le sélecteur de mode de la télécommande en mode AUD avant de commencer à utiliser l'appareil, voir [Sélection du mode d'utilisation \(P.113\)](#).
- Pour brancher un périphérique Android à cet appareil, un câble (vendu séparément) et un profil pris en charge par le périphérique Android sont requis :
 - Pour écouter de la musique et lire des vidéos à partir d'une source APPS
 - Périphérique MHL
 - KCA-MH100
 - Profil Bluetooth : SPP
 - Pour écouter de la musique à partir d'une source APPS
 - Profil Bluetooth : A2DP
 - Profil Bluetooth : SPP
 - Pour écouter de la musique à partir d'une source audio Bluetooth
 - Profil Bluetooth : A2DP
 - Profil Bluetooth : AVRCP
- Pour brancher un iPod/iPhone sur cet appareil, le câble, l'adaptateur (tous deux vendus séparément) et le profil pris en charge par votre iPod/iPhone sont les suivants :
 - Pour écouter de la musique et lire des vidéos avec le connecteur Lightning
 - Adaptateur AV numérique Lightning
 - KCA-HD100
 - Câble Lightning vers USB (accessoire iPod/iPhone)
 - Profil Bluetooth : SPP
 - Pour écouter de la musique avec le connecteur Lightning
 - Câble Lightning vers USB (accessoire iPod/iPhone)
 - Pour écouter de la musique et lire des vidéos avec le connecteur 30 broches (1)
 - Adaptateur AV numérique 30 broches Apple
 - KCA-HD100
 - KCA-iP102
 - Profil Bluetooth : SPP
 - Pour écouter de la musique et lire des vidéos avec le connecteur 30 broches (2)
 - KCA-iP202
 - Pour écouter de la musique avec le connecteur 30 broches
 - KCA-iP102
 - Pour écouter de la musique par Bluetooth
 - Profil Bluetooth : A2DP
 - Profil Bluetooth : SPP

Avec une connexion au moyen d'un adaptateur AV numérique Lightning ou d'un adaptateur AV numérique 30 broches Apple, certaines applications peuvent être contrôlées à partir de l'appareil. Les fonctions utilisables dépendent de l'application.

- Ne laissez pas de câble ou d'adaptateur d'autres constructeurs dans le véhicule. En effet, ceux-ci risquent d'être endommagés par la chaleur.
- Certains réglages sont nécessaires au bon fonctionnement de l'iPod/iPhone ou du périphérique Android connecté. Reportez-vous aux sections [Configuration du branchement iPod/iPhone \(P.60\)](#) et [Configuration du lien des applications \(P.62\)](#).

Consultez les sections suivantes pour l'utilisation avec chacune des sources.

- **CD de musique** [\(P.39\)](#)
- **Disque à contenu multimédia** [\(P.39\)](#)
- **Périphérique USB** [\(P.41\)](#)
- **Carte SD** [\(P.41\)](#)
- **iPod** [\(P.41\)](#)
- **Aha** [\(P.51\)](#)
- **AUPEO!** [\(P.54\)](#)
- **Apps** [\(P.56\)](#)

CD musical et disque à contenu multimédia

REMARQUE

- Dans le présent manuel, "CD de musique" fait référence aux disques compacts courants sur lesquels sont gravés des pistes de musique.
"Disque à contenu multimédia" fait référence aux disques CD/DVD sur lesquels sont gravés des fichiers audio, vidéo ou image.
- La capture d'écran ci-dessous est avec un CD. Elle peut être différente avec un disque à contenu multimédia.

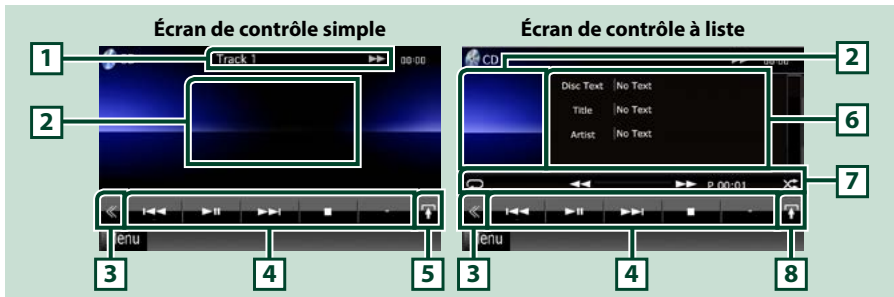

1 Affichage des informations

Les informations suivantes sont affichées.

- **N° de piste** : Chaque fois que vous touchez cette zone, elle affiche successivement le numéro de piste en cours de lecture, le texte, etc.
- **▶, ▶▶, ▶▶▶, ■, etc.**: Indication du mode de lecture en cours
Chaque pictogramme a la signification suivante : ▶ (lecture), ▶▶ (avance rapide), ◀◀ (retour rapide), ▶▶| (recherche avant), |◀◀ (recherche arrière), ■ (arrêt), **R** (reprise arrêt), || (pause).

2 Zone d'affichage du film/sélection du contrôle

Touchez pour sélectionner successivement l'écran de contrôle simple ou de contrôle à liste.

3 Touche multifonctions

Touchez pour afficher le menu multifonctions. Pour plus de détails sur le menu, voir [Menu multifonctions \(P.43\)](#).

4 Menu multifonctions

Les touches de cette zone permettent d'utiliser différentes fonctions. Pour plus de détails sur le menu, voir [Menu multifonctions \(P.43\)](#).

5 Touche de sous-fonction

Touchez pour afficher le menu de sous-fonction (7 dans la figure).

6 Informations sur la piste

Affiche les informations concernant la piste en cours.

Pour les CD de musique et les disques à contenu multimédia, vous pouvez afficher successivement les informations sur la piste en cours et la liste des dossiers en touchant la touche de sélection de liste (8 dans la figure).

Toutefois, seul le message "No Information" (Aucune information) s'affiche avec les CD de musique.

7 Menu de sous-fonction

Les touches de cette zone permettent d'utiliser différentes fonctions. Pour plus de détails sur les touches, voir [Menu de sous-fonction \(P.44\)](#).

8 Touche de sélection de liste

Touchez pour afficher successivement la liste des pistes et les informations CD-TEXT (CD) ou des balises ID3 (disque à contenu multimédia uniquement).

Écran vidéo (disque à contenu multimédia uniquement)

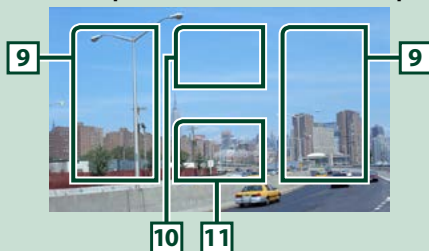

9 Zone de recherche des fichiers (disque à contenu multimédia uniquement)

Touchez pour faire une recherche du fichier suivant/précédent.

Faites défiler vers la gauche ou la droite depuis le centre de l'image pour obtenir le retour rapide ou l'avance rapide. Chaque fois que vous touchez la zone, la vitesse change ; normal, 2 fois, 3 fois. Pour arrêter le retour/avance rapide, touchez le centre de l'image.

10 Zone d'affichage du menu (disque à contenu multimédia uniquement)

Touchez pour afficher le menu du disque. Pour plus de détails, voir [Contrôle du film \(P.50\)](#).

11 Zone d'affichage des touches (disque à contenu multimédia uniquement)

Touchez pour afficher le dernier écran de contrôle.

Périphérique USB, carte SD et iPod

REMARQUE

- La carte SD est valable pour DNX7250DAB, DNX5250BT et DNX525DAB uniquement.
- La capture d'écran ci-dessous est avec un périphérique USB. L'écran pour l'iPod pourrait être différent.



1 Affichage des informations

Les informations suivantes sont affichées.

- **Nom du fichier en cours** : Chaque fois que vous touchez cette zone, elle affiche successivement le numéro de fichier/dossier et le nom de fichier.
- **▶, ▶▶, etc.**: Indication du mode de lecture en cours
Chaque pictogramme a la signification suivante : ▶ (lecture, recherche), || (pause), ▶▶ (recherche manuelle avant), ◀◀ (recherche manuelle arrière).

2 Jacquette/zone de sélection du contrôle

Les données d'image sont affichées si elles sont disponibles dans le fichier en cours. Si aucune image n'est disponible, le message "No Photo" (Aucune photo) est affiché.

Touchez pour sélectionner successivement l'écran de contrôle simple ou de contrôle à liste.

3 Touche multifonctions

Touchez pour afficher le menu multifonctions. Pour plus de détails sur le menu, voir [Menu multifonctions \(P.43\)](#).

4 Menu multifonctions

Les touches de cette zone permettent d'utiliser différentes fonctions. Pour plus de détails sur les touches, voir [Menu multifonctions \(P.43\)](#).

5 Touche de sous-fonction

Touchez pour afficher le menu de sous-fonction (7 dans la figure).

6 Liste des contenus

Affiche les contenus sous forme de liste. Les contenus dans la liste varient selon l'état de la lecture et la source.

Lorsque vous sélectionnez la source vidéo sur un appareil branché par l'intermédiaire du connecteur Lightning, la source passe automatiquement sur Apps ([P.56](#)).

7 Menu de sous-fonction

Les touches de cette zone permettent d'utiliser différentes fonctions. Pour plus de détails sur les touches, voir [Menu de sous-fonction \(P.44\)](#).

8 Touche de sélection de liste

Touchez pour sélectionner successivement la liste des fichiers et les informations sur le fichier en cours.

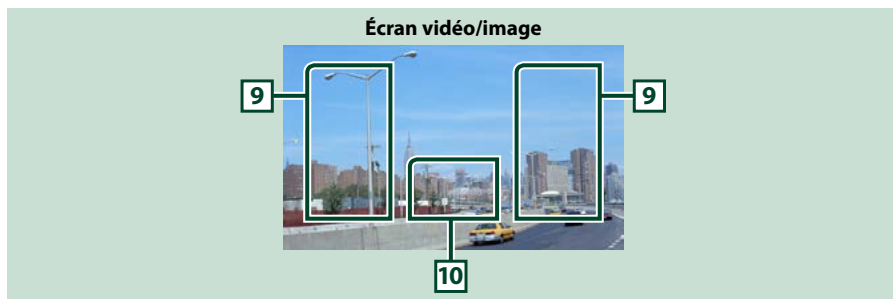

9 Zone de recherche des fichiers (fichier image/vidéo uniquement)

- Touchez pour faire une recherche du fichier suivant/précédent.
- Pendant un diaporama en mode USB et carte SD, touchez l'une ou l'autre zone pour faire une recherche du fichier suivant/précédent.
- Faites défiler vers la gauche ou la droite depuis le centre de l'image pour obtenir le retour rapide ou l'avance rapide. Pour arrêter le retour/avance rapide, touchez le centre de l'image. Cette fonction est indisponible quand le dossier en cours ne contient aucun fichier musical.

10 Zone d'affichage des touches (fichier image/vidéo uniquement)

Touchez pour afficher le dernier écran de contrôle.

Menu multifonctions

CD de musique



Disque à contenu multimédia

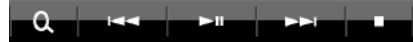

iPod



Périphérique USB et carte SD



Les touches de cette zone permettent d'utiliser les fonctions suivantes.

[🔍] (Disque à contenu multimédia, iPod, périphérique USB et carte SD uniquement)

Fait une recherche de piste/fichier. Pour plus de détails sur les recherches, voir [Recherche \(P.45\)](#).

[⏮] [⏭]

Recherche la piste/fichier précédent/suivant.

[▶] [⏸] / [▶ ⏸]

Lit ou met en pause.

[■] (CD de musique et disque à contenu multimédia uniquement)

Arrête la lecture.

[▲] (iPod, périphérique USB et carte SD uniquement)

Touchez pour déconnecter le périphérique. Pour plus de détails, voir [Comment lire un contenu multimédia \(P.17\)](#).

[⏪] [⏩] (Disque à contenu multimédia, périphérique USB et carte SD uniquement)

Recherche le dossier précédent/suivant.

[🖼️] (fichiers image présents sur périphérique USB et carte SD uniquement)

Pendant un diaporama, passe en mode d'affichage des images.

[⚙️] SETUP

Touchez pour afficher l'écran du menu de configuration. Voir [Configuration générale \(P.86\)](#).

[🔊] AUDIO

Touchez pour afficher l'écran de contrôle audio. Voir [Contrôle de l'audio \(P.100\)](#).

[REAR 🔇]

Touchez pour mettre en sourdine le haut-parleur arrière.

Menu de sous-fonction

CD de musique



iPod



Disque à contenu multimédia



Périphérique USB et carte SD



Les touches de cette zone permettent d'utiliser les fonctions suivantes.



Répète la piste/dossier en cours. Chaque fois que vous touchez la touche, le mode de répétition change dans l'ordre suivant ;

CD : "répétition de piste" ; "répétition sur arrêt"

iPod : "répétition du morceau" ; "répétition de tous les morceaux" ; "répétition sur arrêt"

Disque à contenu multimédia, périphérique USB : "répétition de fichier" ; "répétition de dossier" ; "répétition sur arrêt"

(périphérique USB, iPod et carte SD uniquement)

Recherche dans la liste des jaquettes d'albums. Pour plus de détails sur les recherches, voir [Recherche à partir d'une jaquette d'album \(P.48\)](#).

(pendant la lecture d'un fichier vidéo uniquement)

Masque toutes les touches.

(CD de musique et disque à contenu multimédia uniquement)

Avance rapide ou retour rapide.

(périphérique USB, iPod, et carte SD uniquement)

Lit l'album précédent ou suivant dans la [Liste de favoris \(P.49\)](#).

###:### ou ##:##

Confirme la durée de lecture.

Pendant la lecture d'un CD de musique, vous pouvez également confirmer le temps restant sur le disque en touchant l'indication de durée.

Chaque fois que vous touchez, l'écran affiche successivement "P ###:##" (durée de lecture de la piste) et "R ##:##" (temps restant sur le disque).



Lit dans un ordre aléatoire toutes les pistes du dossier/disque en cours ou de la liste de lecture active dans l'iPod branché.

Chaque fois que vous touchez la touche, le mode aléatoire change dans l'ordre suivant ;

CD : "piste au hasard" "fonction sur arrêt"

Disque à contenu multimédia, périphérique USB, carte SD : "fichier au hasard" "fonction sur arrêt"

iPod : "piste au hasard" "album au hasard" "fonction sur arrêt"

Barre d'état au centre (périphérique USB, iPod et carte SD uniquement)

Confirmation de la position.

Au cours de la lecture sur périphérique USB, iPod et carte SD, vous pouvez faire glisser le cercle à droite ou à gauche pour modifier la position de lecture.

Recherche

Vous pouvez rechercher les fichiers musique, vidéo ou image en procédant comme suit.

REMARQUE

- Si vous utilisez une télécommande, vous pouvez passer directement sur le titre/le fichier souhaité en entrant le numéro de titre/dossier/fichier, la durée de lecture, etc. Pour plus de précisions, voir [Mode de recherche directe \(P.113\)](#).

Recherche par liste

Vous pouvez rechercher les pistes, dossiers et fichiers en fonction de leur hiérarchie.

1 Touchez la zone indiquée sur la figure.



L'écran de contrôle à liste s'affiche.

2 Touchez la piste ou le fichier de votre choix.

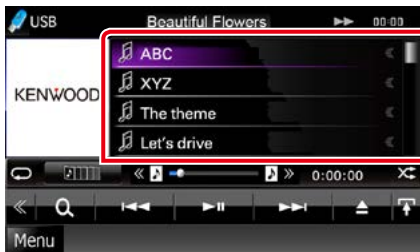

La lecture commence.

REMARQUE

- Avec les disques à contenu multimédia, vous pouvez alterner entre la liste de fichiers et la liste de dossiers en touchant [].
- Avec les disques à contenu multimédia, vous ne pouvez pas afficher la liste pendant la lecture aléatoire et l'arrêt.

Autre recherche

Quand vous avez besoin que la liste dans laquelle rechercher soit moins exhaustive, il existe d'autres méthodes de recherche. Cette fonction n'est pas disponible quand la source en cours est un CD de musique.

1 Touchez [] dans l'écran de contrôle.

L'écran de type de recherche s'affiche.

2 Touchez la méthode de recherche de votre choix.

Périphérique USB et carte SD

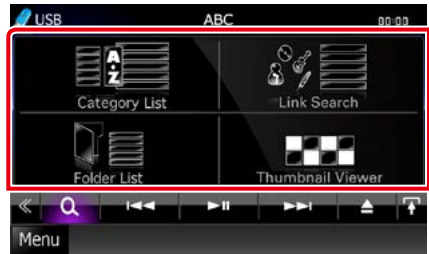

iPod

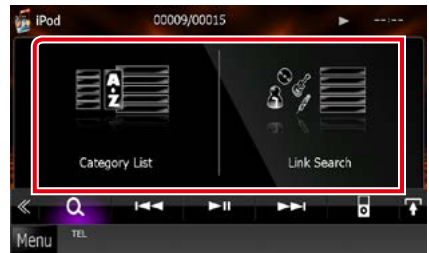

La liste s'affiche classée dans l'ordre de la méthode sélectionnée.

Consultez les sections suivantes pour chaque utilisation.

- [Category List / Catégorie] : Vous pouvez rechercher un fichier par sélection de sa catégorie [\(P.46\)](#).
- [Link Search / Rechercher par] : Vous pouvez rechercher un fichier du même artiste/album/genre/compositeur que la piste en cours [\(P.46\)](#).

Suite

- [Folder List / Dossier] : Vous pouvez rechercher un fichier en fonction de la hiérarchie (P.47).
- [Thumbnail Viewer / Aperçu photo] : Vous pouvez rechercher un fichier image (P.47).

REMARQUE

- Avec les disques à contenu multimédia, vous pouvez afficher directement la liste des dossiers en touchant [].

Recherche par catégorie (Périphérique USB, iPod et carte SD uniquement)

- 1 Touchez la catégorie de votre choix dans la partie gauche de l'écran.



- 2 La liste est classée dans l'ordre de la catégorie sélectionnée.

- 3 Touchez l'élément de votre choix. La lecture commence.

REMARQUE

- Pour restreindre le champ de la recherche, vous pouvez sélectionner une lettre de l'alphabet au centre de l'écran d'affichage.
- Pour l'utilisation de l'écran de liste, voir [Opérations courantes \(P.24\)](#).

Recherche par lien (périphérique USB, iPod et carte SD uniquement)

- 1 Touchez l'option de votre choix dans la partie gauche de l'écran. Vous avez le choix entre artiste, album, genre et compositeur.

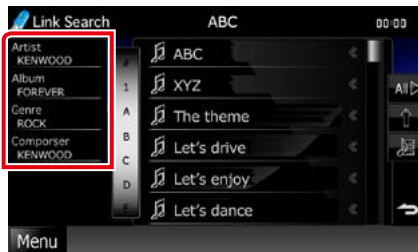

La liste correspondant à votre choix s'affiche.

REMARQUE

- La liste est classée dans l'ordre de la méthode sélectionnée.
- Artist / Artiste : Affiche la liste des albums de l'artiste.
- Album : Affiche toutes les chansons de l'album en cours.
- Genre : Affiche la liste des artistes appartenant au même genre.
- Composer / Compos. : Affiche la liste des albums du compositeur du fichier en cours.

- 2 Touchez pour sélectionner l'élément de votre choix dans la liste. Répétez cette étape jusqu'à ce que vous ayez trouvé le fichier voulu.

REMARQUE

- Pour restreindre le champ de la recherche, vous pouvez sélectionner une lettre de l'alphabet au centre de l'écran d'affichage.
- Pour l'utilisation de l'écran de liste, voir [Opérations courantes \(P.24\)](#).

Recherche de dossier (périphérique USB, disque à contenu multimédia et carte SD uniquement)

1 Touchez le dossier de votre choix.



Les dossiers de la source sélectionnée sont affichés au centre.

Le contenu d'un dossier est affiché lorsque vous touchez celui-ci.

La hiérarchie au dessus du dossier en cours est affichée à gauche.

2 Touchez l'élément de votre choix dans la liste des contenus.

La lecture commence.

REMARQUE

- Pour l'utilisation de l'écran de liste, voir [Opérations courantes \(P.24\)](#).

Recherche d'image (périphérique USB et carte SD uniquement)

1 Touchez l'image de votre choix.

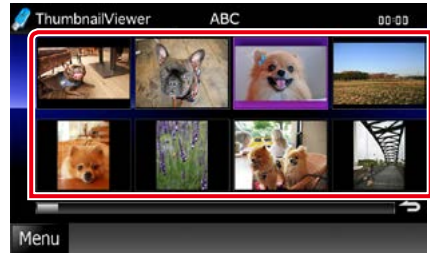

L'image sélectionnée est affichée en plein écran.

Consultez les points 9-10 de la section [Périphérique USB, carte SD et iPod \(P.41\)](#) pour obtenir des informations sur l'utilisation de l'écran d'affichage.

Recherche à partir d'une jaquette d'album (périphérique USB, iPod, et carte SD uniquement)

Vous pouvez rechercher des fichiers musicaux par sélection de la jaquette d'album.

1 Touchez [].

Le menu de sous-fonction s'affiche.

2 Touchez [].



L'écran des favoris s'affiche.

3 Touchez la jaquette de votre choix dans la ligne du bas.



REMARQUE

- La touche visible dans la partie supérieure de l'écran se comporte différemment selon la situation.

Quand [Load Albums / Charger albums] est affiché :

Vous n'avez encore chargé aucune jaquette. Touchez la touche pour lancer le chargement.

Quand [Load more Albums / Plus d'albums] est affiché :

Certaines jaquettes ne sont pas chargées. Touchez la touche pour charger toutes les jaquettes. Si vous touchez la touche, il peut arriver que la piste en cours de lecture s'arrête et qu'une autre piste soit lue.

Si l'icône n'apparaît pas :

Toutes les jaquettes sont déjà chargées.

4 Touchez [] sur la jaquette sélectionnée.

La première chanson de l'album est lue.

De plus, vous pouvez créer votre liste de lecture originale depuis cet écran.

Pour plus de détails, voir [Liste de favoris \(P.49\)](#).

REMARQUE

- Une fois la lecture de toutes les pistes de l'album terminée, le même album est à nouveau lu depuis la première piste.
- Les albums dépourvus de photo ne sont pas affichés.

Liste de favoris

Vous pouvez créer une liste de lecture originale de vos 10 albums favoris en sélectionnant leurs jaquettes.

1 Avec le doigt, faites glisser la jaquette de l'album de votre choix de la ligne inférieure à la ligne supérieure.



L'album sélectionné est enregistré dans la liste des favoris.

REMARQUE

- L'album ajouté est placé tout à droite.
- Vous ne pouvez pas enregistrer le même album s'il est déjà présent dans la liste des favoris.
- La liste peut comporter jusqu'à 10 albums.

REMARQUE

- La lecture des favoris présents dans la liste se fait vers la droite et commence par l'album sélectionné.
- Pour supprimer l'album de la liste des favoris, faites-le glisser avec le doigt dans la ligne inférieure.
- Vous pouvez modifier l'ordre de lecture de la liste des favoris par simple déplacement de la jaquette dans la liste, avec le doigt.
- Le mode de liste des favoris est annulé dans les situations suivantes:
 - Lecture d'un autre album issu d'une autre liste (de dossiers, de catégories, etc.)
 - Lecture d'un autre album par contact du doigt sur sa jaquette à la ligne inférieure de l'écran de liste.
- Le mode de liste des favoris est rétabli après débranchement/branchement du périphérique ou mise sur marche/arrêt. Le fichier en cours de lecture, la durée de lecture, le contenu de la liste de favoris, l'ordre dans lequel elle est classée, etc., sont repris à condition que la configuration du périphérique n'ait pas changé.

2 Touchez la jaquette de votre choix dans la liste des favoris.



La lecture de l'album sélectionné commence et l'écran de contrôle s'affiche.

Contrôle du film

Vous pouvez agir sur la lecture d'un film issu d'un disque à contenu multimédia.

- 1 Dans l'écran de lecture, touchez la zone indiquée sur la figure.**



L'écran de contrôle de film s'affiche.

- 2 Effectuez les actions de votre choix, comme suit.**



Changer la langue des sous-titres

Touchez [Subtile].

Changer la langue de l'audio

Touchez [Audio].

Quitter le menu

Touchez [Exit].

Utilisation Aha

Vous pouvez écouter la Aha sur cet appareil en contrôlant l'application installée sur l'appareil iPhone ou Android.

Pour passer en mode Aha, touchez l'icône [aha] de l'écran de menu d'accueil.

REMARQUE

- Installez la dernière version de l'application Aha sur votre appareil iPhone ou Android. [\(P.132\)](#)
iPhone : Recherchez "Aha" dans l'App Store d'Apple pour rechercher et installer la version la plus récente.
Android : Recherchez "Aha" dans Google pour trouver et installer la version la plus récente.
- La première fois que vous sélectionnez la source Aha, l'écran de configuration de la connexion au périphérique sur lequel les applications sont installées s'affiche. Pour plus de détails, reportez-vous à la section [Configuration du lien des applications \(P.62\)](#).

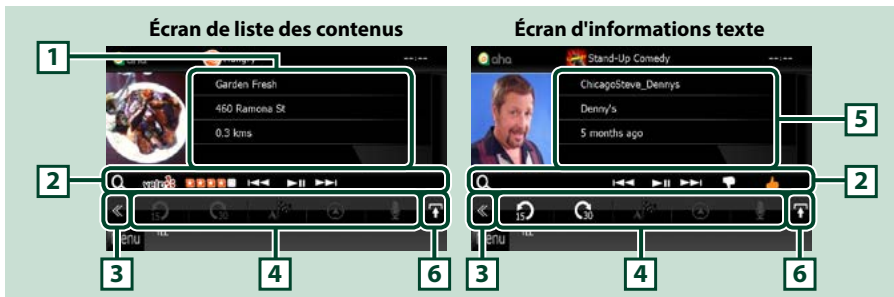

1 Informations du contenu

Affiche le contenu de la station actuelle.

2 Menu de sous-fonction

Les touches de cette zone permettent d'utiliser différentes fonctions. Pour plus de détails sur les touches, voir [Menu de sous-fonction \(P.52\)](#).

3 Touche multifonctions

Touchez pour afficher le menu multifonctions. Pour plus de détails sur le menu, voir [Menu multifonctions \(P.52\)](#).

4 Menu multifonctions

Les touches de cet espace vous permettent de réaliser différentes fonctions. Pour plus de détails sur les touches, voir [Menu multifonctions \(P.52\)](#).

5 Informations texte

Affiche les informations du contenu actif.

6 Touche de sélection de liste

Cette touche permet de basculer entre la liste des contenus disponibles et les informations texte du contenu actif.

Menu multifonctions



Les touches de cette zone permettent d'utiliser les fonctions suivantes.



Définit le contenu 15 secondes en arrière.



Définit le contenu 30 secondes en avant.



Définit les informations d'emplacement reçues à la destination de navigation. Voir [Naviguer \(P.53\)](#).



Publie les informations d'emplacement sur Facebook.



Retransmet via Twitter.



Compose le numéro de téléphone reçu.

REMARQUE

- Les fonctions [SETUP], [AUDIO] et [REAR] sont les mêmes que sur iPod.

Menu de sous-fonction



Les touches de cette zone permettent d'utiliser les fonctions suivantes.



Recherche une station. Pour plus de détails concernant la recherche, se reporter à la section [Écran Station list \(Liste des stations\) \(P.53\)](#).



Recherche la piste précédente/suivante.



Lit ou met en pause.



Touche la touche "dislikes" du contenu en cours.



Touchez la touche "likes" du contenu en cours.

Écran Station list (Liste des stations)

Cet écran propose les fonctions suivantes.



Sélection de la station

Appuyer sur le nom de la station dans la liste.

REMARQUE

- Dans la fonction de zone double, il est impossible de sélectionner un iPod en tant que source arrière lorsque l'application Aha est configurée comme source principale.

Naviguer

Définit les informations d'emplacement reçues de l'application Aha vers la destination de navigation.

1 Touchez [] dans l'écran de contrôle.

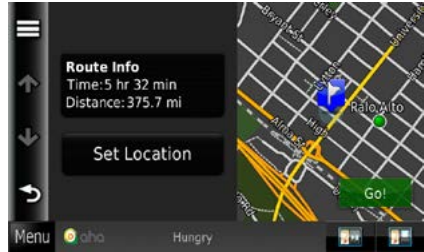

[]

Enregistre les informations d'emplacement.

[**Go!**]

Définit les informations d'emplacement sur la destination et lance la navigation.

AUPEO! Utilisation

Vous pouvez écouter AUPEO! sur cet appareil en contrôlant l'application installée sur l'appareil iPhone ou Android.

Pour accéder au mode AUPEO! touchez l'icône AUPEO! de l'écran du menu principal.

REMARQUE

- Installez la dernière version de l'application AUPEO! sur votre iPhone ou Android.
iPhone : Recherchez "AUPEO!" dans l'App Store d'Apple pour trouver et installer la dernière version.
Android : Recherchez "AUPEO!" dans Google play pour trouver et installer la dernière version.
- La première fois que vous sélectionnez AUPEO! comme source, l'écran de configuration de la connexion au périphérique sur lequel les applications sont installées s'affiche. Pour plus de détails, reportez-vous à la section [Configuration du lien des applications \(P.62\)](#).

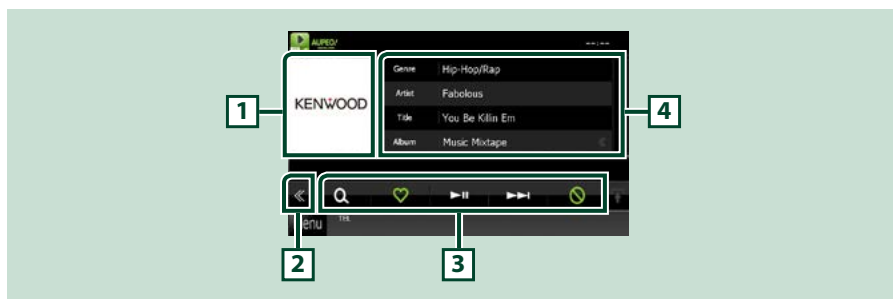

1 Zone commutable de jaquette d'album

Les informations de l'image disponibles dans le fichier actuel s'affichent. Si aucune image n'est disponible, le message "No Photo" est affiché.

2 Touche multifonctions

Touchez pour afficher le menu multifonctions. Pour plus de détails sur le menu, voir [Menu multifonctions \(P.55\)](#).

3 Menu multifonctions

Les touches de cet espace vous permettent de réaliser différentes fonctions. Pour plus de détails sur les touches, voir [Menu multifonctions \(P.55\)](#).

4 Informations du contenu

Affiche les informations du contenu actif.

Menu multifonctions



Les touches de cette zone permettent d'utiliser les fonctions suivantes.



Recherche une station. Pour plus de détails concernant la recherche, se reporter à la section [Recherche de Station \(P.55\)](#).



Touchez la touche "Love" pour la chanson actuelle.



Lit ou met en pause.



Saute la chanson actuelle.



Touchez la touche "Ban" pour la chanson actuelle.

REMARQUE

- Les fonctions [SETUP], [AUDIO] et [REAR] sont les mêmes que sur iPod.

Recherche de Station

Vous pouvez afficher la liste des stations et les sélectionner.

1 Touchez [Q] dans l'écran de contrôle.

L'écran Recherche d'une station s'affiche.

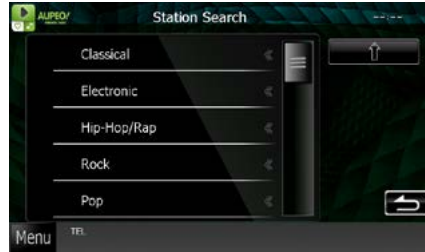

Sélectionnez la catégorie et la station

Touchez la catégorie et le nom de la station dans la liste.



Retourne à la liste de catégorie précédente.

Utilisation des applications

Vous pouvez écouter de la musique ou lire des vidéos à partir des applications fonctionnant sur l'iPod touch/iPhone ou le périphérique Android.

Pour passer en mode Apps, touchez le pictogramme [APPS] de l'écran de menu d'accueil.

REMARQUE

- Lorsque vous mettez l'appareil sous tension et sélectionnez la source Apps, l'avertissement relatif à l'utilisation, à la lecture de vidéos et à l'écoute de musique s'affiche. Une fois que vous avez accepté, vous pouvez contrôler des applications, écouter de la musique et lire des vidéos à partir d'applications pendant que vous conduisez.



- La première fois que vous sélectionnez la source APPS, l'écran de configuration de la connexion au périphérique sur lequel les applications sont installées s'affiche. Pour plus de détails, reportez-vous à la section [Configuration du lien des applications \(P.62\)](#).
- Si les conditions ci-dessous sont observées, les touches tactiles n'apparaîtront pas, mais il est possible de toucher l'écran de l'appareil sur le périphérique Android.
 - L'appareil et le périphérique Android sont connectés avec KCA-MH100 (vendu séparément) et au profil HID et SPP Bluetooth.
 - "Kenwood Smartphone Control" est installé sur le périphérique Android.
- Selon l'application, il est possible que les touches tactiles ne fonctionnent pas ou ne soient pas affichées.

Lorsque les touches tactiles apparaissent



Lorsque l'opération tactile est possible



1 Touche multifonctions (iPod touch/iPhone uniquement)

Touchez pour afficher le menu multifonctions.

2 Menu multifonctions (iPod touch/iPhone uniquement)

Les touches de cette zone permettent d'utiliser les fonctions suivantes.

- Lit ou effectue une pause : Touchez [▶], [⏸] ou [▶⏸] (iPod uniquement).
- Recherche la piste/le fichier précédent/suivant : Touchez [◀◀] ou [▶▶].
- Avance ou retour rapide (iPod uniquement) : Touchez [◀◀◀] ou [▶▶▶].

Les fonctions [SETUP], [AUDIO] et [REAR] sont les mêmes que sur iPod.

3 Menu de sous-fonction (iPod touch/iPhone uniquement)

Les touches de cette zone permettent d'utiliser les fonctions suivantes.

- Masque toutes les touches (lors de la lecture de fichiers vidéo uniquement) : Touchez []

Configuration USB/SD/iPod/DivX

Vous pouvez accéder à des options de configuration lorsque vous êtes en mode USB/SD/iPod/DivX.

REMARQUE

- Chacune des actions décrites dans cette section est accessible depuis l'écran de menu d'accueil. Pour plus de détails, voir [Utilisation avec l'écran de menu d'accueil \(P.22\)](#).
- Certaines options de configuration peuvent uniquement être paramétrées en mode veille.

1 Touchez [] dans l'écran de contrôle.

Le menu multifonctions s'affiche.

2 Touchez [SETUP / Paramètres].

L'écran de menu de configuration s'affiche.

3 Touchez [Source].

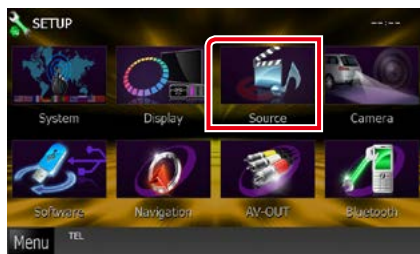

L'écran de menu de configuration des sources s'affiche.

4 Touchez [USB SETUP / Réglage USB], [SD SETUP / Réglage SD], [iPod SETUP / Réglage iPod], [APPS SETUP] ou [DivX SETUP] dans la liste.

L'écran de configuration correspondant s'affiche.

Consultez la section qui suit pour chaque option.

- [Configuration USB/SD \(P.58\)](#)
- [Configuration iPod \(P.59\)](#)
- [Configuration du lien des applications \(P.62\)](#)
- [DivX\(R\) VOD \(P.63\)](#)

Configuration USB/SD

REMARQUE

- La capture d'écran ci-dessous est avec un périphérique USB. Toutefois, les options de configuration sont pratiquement les mêmes en USB ou SD.

1 Réglez chaque option comme suit.



Picture Display Time / Durée d'affichage à l'écran des fichiers image

Sélectionne la durée d'affichage à l'écran des fichiers image (au format JPEG). Vous avez le choix par ordre croissant entre [Short / Court], [Middle / Moy] et [Long] (par défaut).

On Screen USB / SB à l'écran On Screen SD / SD à l'écran

Détermine le mode d'affichage des informations du périphérique USB ou de la carte SD.

Auto (par défaut) : Les informations s'affichent pendant 5 secondes lorsqu'elles sont actualisées.

OFF : Aucune information n'est affichée.

Configuration iPod

1 Réglez chaque option comme suit.

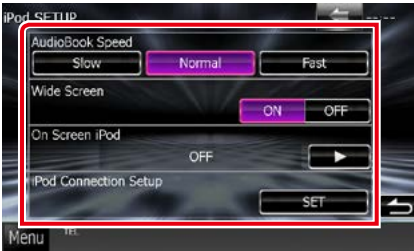

AudioBook Speed / Vitesse livre audio

Configure la vitesse de lecture du livret audio (Audio book). Vous avez le choix par ordre croissant entre [Slow / Lent], [Normal] (par défaut) et [Fast / Rapide].

Wide Screen / Écran panoramique *

Active l'écran large. Régler sur [ON] (défaut) ou [OFF].

On Screen iPod / iPod à l'écran

Détermine le mode d'affichage des informations de l'iPod.

Auto (par défaut) : Les informations s'affichent pendant 5 secondes lorsqu'elles sont actualisées.

OFF : Aucune information n'est affichée.

iPod connection setup (Configuration du branchement iPod)

Configure le mode de connexion de l'iPod/ iPhone avec cet appareil. Pour plus de détails sur la recherche, reportez-vous à la section [Configuration du branchement iPod/iPhone \(P.60\)](#).

* Cette option est indisponible quand un iPod est branché.

Configuration du branchement iPod/iPhone

1 Touchez [iPod Connection Setup] (Configuration du branchement iPod) dans l'écran des paramètres de l'iPod.

L'écran de configuration du branchement iPod apparaît.

2 Touchez [CHANGE] (MODIFICATION).



3 Sélectionnez le mode de connexion de l'iPod/iPhone avec cet appareil.



USB + AV-IN

Sélectionnez ce mode pour effectuer une connexion avec un câble KCA-IP202.

USB 1Wire

Sélectionnez ce mode pour effectuer une connexion avec un câble KCA-IP102/ Câble Lightning vers USB.

HDMI + BT

Sélectionnez ce mode pour effectuer une connexion avec un câble KCA-HD100 et un adaptateur AV numérique Lightning ou un adaptateur AV numérique 30 broches Apple.

Bluetooth

Sélectionnez ce mode pour effectuer une connexion par Bluetooth seulement.

4 Touchez [Next] (Suivant).

Un écran de confirmation s'affiche.

5 Touchez [Done / Fait].

REMARQUE

- Pour plus de détails sur le câble et l'adaptateur requis pour brancher l'iPod/iPhone, reportez-vous à la section [Utilisation de base avec la musique/vidéo/image \(P.38\)](#).
- Lorsque vous sélectionnez "HDMI + BT" ou "Bluetooth" à l'étape 3, l'écran de sélection des périphériques Bluetooth s'affiche. Sélectionnez l'iPod/iPhone à connecter.



Si aucun périphérique Bluetooth connectable n'est affiché, touchez [Search] (Rechercher) et procédez à l'appairage des périphériques.

Configuration du lien des applications

Définit le périphérique sur lequel une application est installée et sélectionnez l'application en tant que source.

1 Touchez [CHANGE] (MODIFICATION).



2 Sélectionnez le périphérique dans lequel les applications sont installées.



iPod / iPhone

Sélectionnez cette option pour utiliser un iPod/iPhone.

Android / Other

Sélectionnez cette option pour utiliser un périphérique Android ou BlackBerry.

3 Touchez [Next] (Suivant).

L'écran de configuration de la connexion apparaît.

4 Sélectionnez le mode de connexion du périphérique à cet appareil.



Lorsque vous sélectionnez [iPod/ iPhone]

USB + AV-IN

Sélectionnez ce mode pour effectuer une connexion avec un câble KCA-iP202.

USB 1Wire

Sélectionnez ce mode pour effectuer une connexion avec un câble KCA-iP102/ Câble Lightning vers USB.

HDMI + BT

Sélectionnez ce mode pour effectuer une connexion avec un câble KCA-HD100 et un adaptateur AV numérique Lightning ou un adaptateur AV numérique 30 broches Apple.

Bluetooth

Sélectionnez ce mode pour effectuer une connexion par Bluetooth seulement.

Lorsque vous sélectionnez [Android / Other]

HDMI/MHL + BT

Sélectionnez ce mode pour effectuer une connexion avec un câble KCA-MH100.

Bluetooth

Sélectionnez ce mode pour effectuer une connexion par Bluetooth seulement.

5 Touchez [Next] (Suivant).

Un écran de confirmation s'affiche.

6 Touchez [Done / Fait].

REMARQUE

- Cette configuration peut être définie en mode STANDBY (VEILLE).
- Pour activer l'opération tactile sur cet appareil, installez "Kenwood Smartphone Control" et lancez l'application. Recherchez "Kenwood Smartphone Control" dans Google play pour trouver et installer la dernière version.
- Lorsque vous sélectionnez la source APPS et que Configurations APP s'affiche, touchez [OK] après la configuration. L'écran retournera sur APP après avoir accepté l'avertissement.

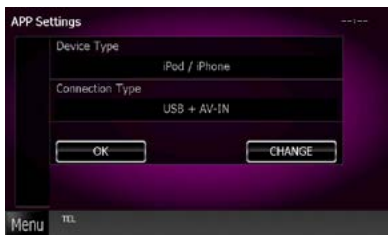

- Pour plus de détails sur le câble et l'adaptateur requis pour brancher l'iPod/iPhone et le périphérique Android, reportez-vous à la section [Utilisation de base avec la musique/vidéo/image \(P.38\)](#).
- Lorsque vous sélectionnez "HDMI + BT", "HDMI/MHL + BT" ou "Bluetooth" à l'étape 4, l'écran de sélection du périphérique Bluetooth s'affiche. Sélectionnez le périphérique à connecter.

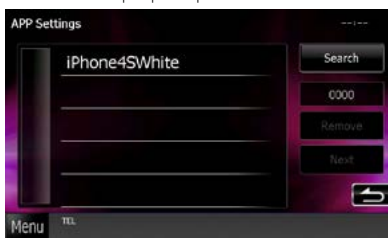

Si aucun périphérique Bluetooth connectable n'est affiché, touchez [Search] (Rechercher) et procédez à l'appairage des périphériques.

- Lorsque vous sélectionnez "iPod/iPhone" sous Apps Setup (Configuration des applications), sélectionnez "iPod" comme source, puis sélectionnez App sur l'iPod, la source de l'appareil passe également sur App de façon automatique.

DivX(R) VOD

1 Réglez chaque option comme suit.



DivX(R) Registration Code

Vérifie le code d'enregistrement. Ce code est nécessaire lors de la création d'un disque avec GDN (Gestion des Droits Numériques).

DivX(R) Désactivation

Annule l'enregistrement de l'appareil déjà enregistré. Après que vous ayez touché la touche, un message de confirmation s'affiche. Suivez les instructions du message et terminez l'opération.

REMARQUE

- [DivX(R) VOD] est désactivé lorsqu' un disque est en cours de lecture.
- Lorsque vous téléchargez un fichier DivX VOD (vidéo à la demande) protégé par des mesures techniques anticopie (DRM), enregistrez le code affiché à l'écran. Sinon, le fichier peut ne pas être lisible avec cet appareil. Le nombre de visionnages restant s'affiche quand vous lisez un fichier DivX VOD avec restriction de visionnage. Lorsque le nombre maximum de visionnages a été atteint, un message d'avertissement apparaît et le fichier ne peut être lu.

Utilisation de la radio

Utilisation de base de la radio

La plupart des fonctions sont utilisables depuis l'écran de contrôle des sources.

REMARQUE

- Mettez le sélecteur de mode de la télécommande en mode AUD avant de commencer à utiliser l'appareil, voir [Sélection du mode d'utilisation \(P.113\)](#).

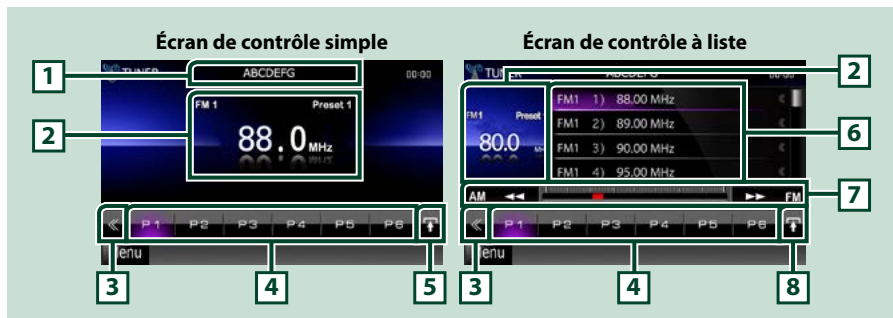

1 Indication du nom de station/PS

Affiche le nom PS.

2 Zone d'affichage d'informations/sélection du contrôle

Les informations suivantes sont affichées.

- [FM1] etc. : Affichage de la bande
- MHz/kHz : Affichage de la fréquence
- Preset + n° : Numéro de présélectage

Touchez pour sélectionner successivement l'écran de contrôle simple ou de contrôle à liste.

3 Touche multifonctions

Touchez pour afficher le menu multifonctions. Pour plus de détails sur le menu, voir [Menu multifonctions \(P.65\)](#).

4 Touche de présélection/menu multifonctions

Rappelle la station ou le canal mémorisé. Touchez pendant 2 secondes pour mémoriser la station ou le canal en cours de réception.

Une fois sélectionnées, les touches de cette zone permettent d'utiliser différentes fonctions.

Pour plus de détails sur le menu, voir [Menu multifonctions \(P.65\)](#).

5 Touche de sous-fonction

Touchez pour afficher le menu de sous-fonction (7 dans la figure).

6 Liste des présélections

Affiche la liste des stations ou canaux présélectionnés et les informations correspondantes.

7 Menu de sous-fonction

Les touches de cette zone permettent d'utiliser les fonctions suivantes.

- **Sélectionner la bande** : Appuyer sur [AM] ou [FM].
- **Syntoniser sur une station** : Appuyer sur [◀◀] [▶▶]. Il est possible de changer de méthode de sélection des fréquences. Voir [Menu multifonctions \(P.65\)](#).

La fréquence en cours est indiquée par la barre au centre (syntoniseur uniquement).

8 Touche de sélection de liste

Touchez pour sélectionner successivement la liste des présélections et la liste des informations. En mode syntoniseur, les informations RadioText+ sont affichées.

Menu multifonctions



Chaque touche a la fonction suivante.

[P1] - [P6]

Sélectionne la station présélectionnée. Touchez pendant 2 secondes pour ajouter la station en cours à la mémoire des présélections.

[Q]

Affiche la liste des stations ou services présélectionnés. Pour plus de détails, reportez-vous à la section [Sélection de la liste \(P.69\)](#).

[TI] (syntoniseur FM uniquement)

Active le mode infos-traffic. Pour plus de détails, voir [Informations routières \(P.70\)](#).

[SEEK]

Sélectionne successivement les modes d'exploration des fréquences, dans l'ordre suivant ; [AUTO1], [AUTO2], [MANUAL].

- **AUTO1**: Syntonise automatiquement sur une station offrant une bonne réception.
- **AUTO2**: Syntonise les stations en mémoire les unes après les autres.
- **MANUAL**: Commute sur la fréquence suivante manuellement.

[AME]

Sélectionne le mode de mémoire automatique. Pour plus de détails voir [Mémoire automatique \(P.68\)](#).

[PTY] (syntoniseur FM uniquement)

Recherche un programme en spécifiant un type de programme. Pour plus de détails, voir [Recherche par type de programme \(P.70\)](#).

[MONO] (syntoniseur FM uniquement)

Sélectionne la réception en mono.

[LO.S] (syntoniseur FM uniquement)

Active ou désactive la fonction de recherche locale.

[SETUP]

Touchez pour afficher l'écran du menu de configuration. Voir [Configuration générale \(P.86\)](#).

[AUDIO]

Touchez pour afficher l'écran de contrôle audio. Voir [Contrôle de l'audio \(P.100\)](#).

[REAR]

Touchez pour mettre en sourdine le haut-parleur arrière.

Utilisation de base de la radio numérique (DNX7250DAB, DNX525DAB, DNX4250DAB uniquement)

La plupart des fonctions sont utilisables depuis l'écran de contrôle des sources.

REMARQUE

- Mettez le sélecteur de mode de la télécommande en mode AUD avant de commencer à utiliser l'appareil, voir [Sélection du mode d'utilisation \(P.113\)](#).

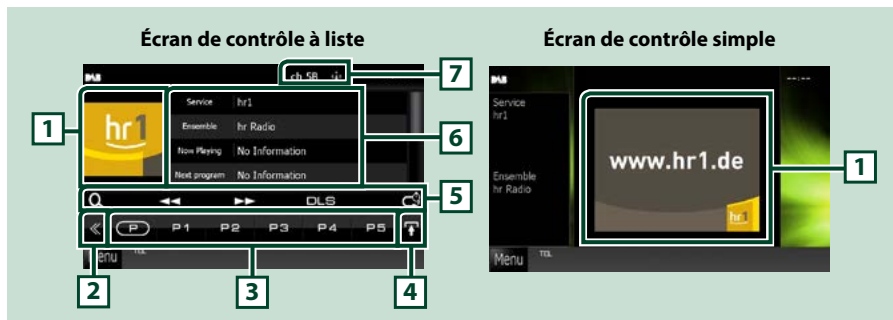

1 Zone jaquette d'album

Les informations de l'image disponibles dans le fichier actuel s'affichent.

2 Touche multifonctions

Touchez pour afficher le menu multifonctions. Pour plus de détails sur le menu, voir [Menu multifonctions \(P.67\)](#).

3 Touche de présélection/menu multifonctions

Rappelle la station ou le canal mémorisé. Touchez pendant 2 secondes pour mémoriser la station ou le canal en cours de réception.

Une fois sélectionnées, les touches de cette zone permettent d'utiliser différentes fonctions.





Pour plus de détails sur le menu, voir [Menu multifonctions \(P.67\)](#).

4 Touche de sélection de liste

Touchez pour sélectionner successivement la liste des présélections et la liste des informations.

5 Menu de sous-fonction

Les touches de cette zone permettent d'utiliser les fonctions suivantes.

- L'écran de type de liste s'affiche: Effleurez []. Voir [Utilisation de la sélection \(P.69\)](#).
- Syntonisation sur un ensemble, un service et un composant : Appuyez sur [] []. Il est possible de changer de méthode de sélection des ensembles, des services et des composants. Voir [Menu multifonctions \(P.67\)](#).
- Affichage de l'écran Dynamic Label Segment (Radiotexte): Touchez [DLS].
- Changez de mode Replay (relecture): Touchez []. Voir [Rediffusion \(Radio numérique uniquement\) \(P.71\)](#).

6 Informations label

Affiche la liste des services présélectionnés.

Affiche les informations du service en cours : Service Label, PTY Label, Ensemble Label, Qualité Audio, Lecture en cours, Programme suivant, Titre, Artiste

7 Affiche l'indication de la force du signal/de la station

Affiche la force du signal reçu de la station de la Radio Numérique.

Affiche le numéro de la station reçue.

Menu multifonctions



Chaque touche a la fonction suivante.



Sélectionne le numéro présélectionné.

[P1] - [P15]

Sélectionne l'ensemble présélectionné. Touchez pendant deux secondes pour ajouter l'ensemble en cours à la mémoire des présélections.

[TI]

Active le mode infos-traffic. Pour plus de détails, voir [Informations routières \(P.70\)](#).

[SEEK]

Sélectionne successivement les modes d'exploration des fréquences, dans l'ordre suivant ; [AUTO1], [AUTO2], [MANUAL].

- **AUTO1**: Syntonise automatiquement sur un ensemble offrant une bonne réception.
- **AUTO2**: Syntonise les ensembles en mémoire les uns après les autres.
- **MANUAL**: Commute sur l'ensemble suivant manuellement.

[PTY]

Recherche un programme en spécifiant un type de programme. Pour plus de détails, voir [Recherche par type de programme \(P.70\)](#).



Touchez pour mettre en sourdine le haut-parleur arrière.



Touchez pour afficher l'écran du menu de configuration. Voir [Configuration générale \(P.86\)](#).



Touchez pour afficher l'écran de contrôle audio. Voir [Contrôle de l'audio \(P.100\)](#).

Utilisation de la mémorisation

Mémoire automatique

Vous pouvez mémoriser automatiquement les stations offrant une bonne réception.

Cette fonction peut être utilisée uniquement pour la radio.

REMARQUE

- L'opération de mémoire automatique se termine lorsque les 6 stations sont enregistrées ou lorsque toutes les stations ont été syntonisées.
- L'opération se termine automatiquement si vous ne faites rien pendant 10 secondes.

1 Touchez [].

Le menu de sous-fonction s'affiche.

2 Touchez la touche de la bande de votre choix.



3 Touchez [] dans l'écran de contrôle.

Le menu multifonctions s'affiche.

4 Touchez [AME] dans le menu multifonctions.

5 Touchez [<<<] ou [>>>] dans le menu de sous-fonction.

La mémorisation automatique se lance.

Mémoire manuelle

Vous pouvez enregistrer la station en cours de réception dans la mémoire.

1 Sélectionnez une station que vous souhaitez enregistrer dans la mémoire.

2 Touchez [P#] (#:1-6, 1-15) dans lequel vous souhaitez enregistrer la station pendant 2 secondes jusqu'à ce que vous entendiez un "bip".

Utilisation de la sélection

Sélection des présélections

Vous pouvez afficher la liste des stations ou canaux mémorisés et les sélectionner.

Sélection depuis le menu multifonctions

1 Touchez le nombre souhaité de P1 à P6/ P15.

L'appareil sintonise sur la station ou le canal présélectionné.

Sélection depuis la liste des présélections

1 Touchez la zone indiquée sur la figure.



L'écran de contrôle à liste s'affiche.

2 Sélectionnez dans la liste la station ou le canal de votre choix.

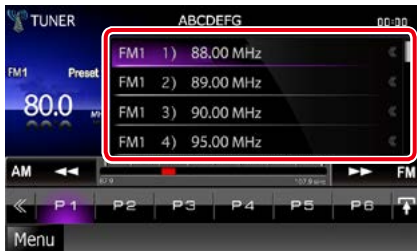

REMARQUE

- Toucher [Q] puis [Preset List / Présélection] permet d'afficher la liste de station présélectionnée. Il est également possible de sélectionner la station voulue à partir de la liste.

Sélection de la liste

Vous pouvez sélectionner un ensemble dans la liste des ensembles mémorisés, ou sélectionner un service dans la liste de tous les services reçus.

1 Touchez [◀] dans l'écran de contrôle.

Le menu multifonctions s'affiche.

2 Touchez [Q] dans le menu multifonctions.

L'écran de type de liste s'affiche.

3 Touchez la liste souhaitée.



L'écran de liste s'affiche.

4 Sélectionnez un service dans la liste.

Recherche par type de programme

Vous pouvez syntoniser une station avec un programme spécifique lorsque vous écoutez la radio FM/ Numérique.

- 1 Touchez [] dans l'écran de contrôle.**
Le menu multifonctions s'affiche.
- 2 Touchez [PTY] dans le menu multifonctions.**
L'écran mode PTY apparaît.
- 3 Sélectionnez dans la liste le type de programme de votre choix.**
- 4 Touchez [Search / Recherche].**

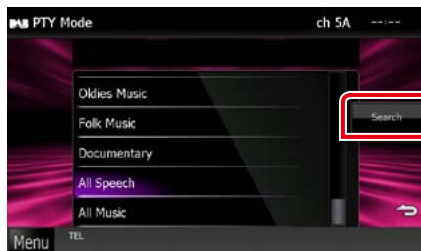

Vous pouvez rechercher une station dont le type de programme correspond à la sélection.

Informations routières

Vous pouvez écouter et lire les informations de circulation routière automatiquement, à l'instant ou l'appareil reçoit un bulletin d'infos-traffic.

Cependant, cette fonction nécessite Radio Data System et Digital Radio qui contient les informations TI.

- 1 Touchez [] dans l'écran de contrôle.**
Le menu multifonctions s'affiche.
- 2 Touchez [TI] dans le menu multifonctions.**
Le mode d'infos-traffic est activé.

Lorsqu'un bulletin d'infos-traffic est reçu

L'écran d'informations routières apparaît automatiquement.



REMARQUE



- Il faut que la fonction des informations routières soit activée afin que l'écran des informations routières apparaisse automatiquement.
- Le volume auquel est réglé le son pendant la réception de l'infos-traffic est automatiquement mémorisé. Lors de la réception du prochain bulletin d'infos-traffic, l'appareil rétablit automatiquement le volume sonore.

Rediffusion (Radio numérique uniquement)

Vous pouvez réécouter les 30 dernières minutes de la station que vous avez sélectionnée.

- 1 Touchez [] dans le menu des sous-fonctions.



[] []

Avant/arrière en appuyant 15 secondes.

[]

Lit ou met en pause.

[] []

Maintenez appuyé pour Avance/Retour rapide.

Barre de temps Replay (Relecture)

Affiche la capacité d'enregistrement

[]

Change le mode Live

REMARQUE

- PTY Watch commence à fonctionner et la fonction Replay ne peut être utilisée lors de la réception d'un programme.
- Vous ne pouvez réécouter et mémoriser la station en même temps avec [Mémoire automatique \(P.68\)](#) et [Mémoire manuelle \(P.68\)](#).

Configuration du syntoniseur

Vous pouvez régler les paramètres du syntoniseur.

1 Touchez [] dans l'écran de contrôle.

Le menu multifonctions s'affiche.

2 Touchez [SETUP / Paramètres] dans le menu multifonctions.

L'écran de menu de configuration s'affiche.

3 Touchez [Source].

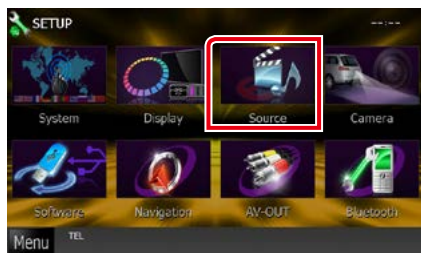

L'écran de menu de configuration des sources s'affiche.

4 Touchez [TUNER SETUP / Réglage Tuner] dans la liste.

L'écran de configuration du syntoniseur s'affiche.

5 Réglez chaque option comme suit.



NEWS / INFORMATIONS

Configure une heure d'interruption pour le bulletin d'informations. Le choix par défaut est "OFF".

AF

Lorsque la réception de la station est médiocre, sélectionne automatiquement une station diffusant le même programme sur le même réseau Radio Data System. Le choix par défaut est "ON".

Regional / Régional

Définit s'il faut basculer sur la station uniquement dans la région spécifique qui utilise la commande "AF". Le choix par défaut est "ON".

Auto TP Seek / Recherche Auto TP

Lorsque la réception du signal de la station émettant le bulletin d'informations routières est mauvaise, recherche automatiquement une station présentant un signal de meilleure qualité. Le choix par défaut est "ON".

Language Select / Sélection langue

Sélectionne une langue d'affichage pour la fonction PTY.

Configuration de la Radio Numérique

Vous pouvez régler les paramètres de la Radio Numérique.

- 1 Touchez [] dans l'écran de contrôle.**
Le menu multifonctions s'affiche.
- 2 Touchez [SETUP / Paramètres] dans le menu multifonctions.**
L'écran de menu de configuration s'affiche.
- 3 Touchez [Source].**

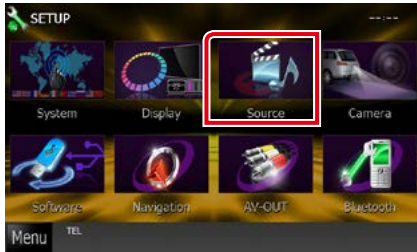

L'écran de menu de configuration des sources s'affiche.

- 4 Touchez [Digital Radio SETUP / Configuration Radio Numérique] dans la liste.**

L'écran de CONFIGURATION de la Radio Numérique apparaît.

- 5 Réglez chaque option comme suit.**



Priority / Priorité

Si le même service est fourni par la Radio Numérique durant la réception Radio Data System, la sélection se fait automatiquement sur Digital Radio. Si le même service est fourni par Radio Data System alors que la réception du service Digital Radio s'affaiblit, la sélection se fait automatiquement sur Radio Data System.

PTY Watch / Enregistrement du type de programme désiré (PTY)

Si le service du type de programme configuré est lancé avec la totalité de la réception, la sélection se fait à partir d'une autre source, vers Digital Radio pour la réception du service.

Announcement Select / Selection d'Annonce

Permet de passer au service d'annonce défini. Pour plus de détails, reportez-vous à la section [Configuration de l'annonce \(P.74\)](#).

Seamless Band (bande ininterrompue)

Évite les coupures de son lors du passage de la Digital Radio vers Analog Radio (Radio Numérique vers Radio Analogique). Le choix par défaut est "ON".

Antenne Power / Alimentation de l'antenne*

Règle l'alimentation sur l'antenne de la Radio Numérique. Règle sur "ON" lorsque l'antenne de la Radio Numérique en cours d'utilisation est équipée d'un amplificateur.

Le choix par défaut est "ON".

L-Band Tuning / Syntonisation de la bande L*

Définit la réception de la bande L. Lorsque cette option est réglée sur "ON", reçoit également les ensembles de bande L.

Related Service/ Service lié

Lorsque vous sélectionnez MARCHE, l'appareil commute sur un service semblable (s'il existe) lorsqu'un réseau service DAB n'est pas disponible.

Le choix par défaut est "OFF".

* Cette option est configurable en mode VEILLE.

Configuration de l'annonce

Lorsque le service réglé sur "ON" démarre, passe de n'importe quelle source à l'annonce pour la recevoir.

1 Appuyez sur la touche [SET] de [Announcement Select / Sélection de l'annonce] dans l'écran de configuration de la radiodiffusion numérique.

L'écran de sélection de l'annonce s'affiche.

2 Touchez chaque liste d'annonces et activez-la ou désactivez-la.

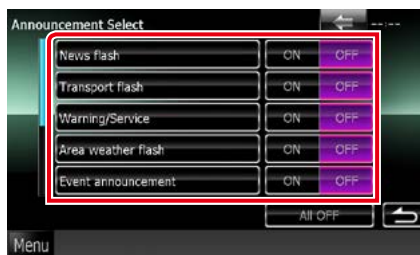

REMARQUE

- Le volume auquel est réglé le son pendant la réception du service d'annonce est automatiquement mémorisé. Lors de la réception du service d'annonce, l'appareil rétablit automatiquement le volume sonore.

Commande du Bluetooth

Plusieurs fonctions sont utilisables par le biais du module Bluetooth : écouter un fichier audio, passer un appel téléphonique et en recevoir.

À propos du téléphone mobile et du lecteur audio Bluetooth

Cet appareil est conforme aux caractéristiques techniques suivantes de la norme Bluetooth :

Version

Version Bluetooth 3.0+EDR certifié

Profil

Téléphone mobile :

HFP (V1.6) (Profil mains libres)

SPP (Profil port série)

SDP (Profil détection de service)

PBAP (Profil d'accès au répertoire téléphonique)

GAP (Profil d'accès générique)

Lecteur audio :

A2DP (Profil de distribution audio avancée)

AVRCP (V1.4) (Profil de télécommande audio/vidéo)

Codec son

SBC, AAC, MP3, aptX (DNX7250DAB uniquement)

REMARQUE

- Pour connaître les téléphones portables dont la compatibilité a été vérifiée, veuillez consulter le site : <http://www.kenwood.com/cs/ce/bt/>.
- Les appareils disposant de la fonction Bluetooth sont certifiés conformes à la norme Bluetooth d'après la procédure prescrite par Bluetooth SIG. Cependant, il est possible que ces appareils ne puissent pas communiquer avec certains types de téléphones portables.



Enregistrer et établir la connexion d'un appareil Bluetooth

Il est indispensable de déclarer à l'appareil le lecteur audio ou le téléphone mobile Bluetooth avant de pouvoir utiliser la fonction Bluetooth.

Vous pouvez enregistrer jusqu'à 5 appareils Bluetooth.

- 1 Touchez [Menu] dans l'écran, quel qu'il soit.**
- 2 Touchez [SETUP / Paramètres].**
L'écran de menu de configuration s'affiche.
- 3 Touchez [Bluetooth].**

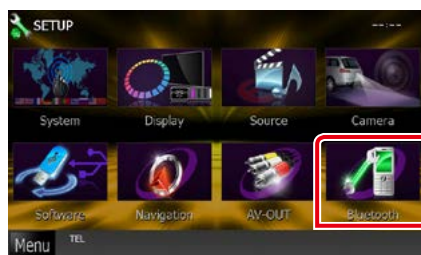

L'écran de configuration Bluetooth s'affiche.

Consultez la section qui suit pour chaque option.

- **Enregistrer l'appareil Bluetooth** ([P.77](#))
- **Connecter l'appareil Bluetooth** ([P.77](#))

Enregistrer l'appareil Bluetooth

1 Touchez [Search / Recherche].

L'écran de liste des appareils recherchés s'affiche.

REMARQUE

- Vous ne pouvez pas enregistrer l'appareil Bluetooth lorsque vous utilisez les sources suivantes : iPod, Bluetooth Audio, APPS, aha
Si vous souhaitez enregistrer l'unité Bluetooth lors de l'utilisation d'une des sources susmentionnées, envoyez la demande de connexion depuis l'appareil Bluetooth et enregistrez-le.
- Il n'est pas possible d'enregistrer un nouvel appareil si 5 appareils Bluetooth sont déjà enregistrés. Effacez les enregistrements inutiles. Voir [Connecter l'appareil Bluetooth \(P.77\)](#).
- L'écran de Liste de Recherche d'Appareil ne peut être affiché, lorsque la source reçue est aha ou Bluetooth Audio.
- L'appareil est compatible avec la fonction Easy Pairing (Appairage Facile) d'Apple. Lorsqu'un iPod touch ou un iPhone est branché sur cet appareil, une boîte de dialogue d'authentification apparaît. L'authentification sur cet appareil ou sur un smartphone iOS permet d'enregistrer le smartphone en tant que périphérique Bluetooth.
- Si deux périphériques Bluetooth sont connectés, cet appareil ne démarrera pas la recherche. Dans ce cas, déconnectez un des périphériques Bluetooth.

2 Sélectionnez dans la liste l'appareil Bluetooth à enregistrer.



REMARQUE

- Si la recherche de l'appareil n'aboutit pas à l'étape 1, vous pouvez relancer la recherche en touchant [Search / Recherche] dans l'écran illustré ci-dessus.
- Il n'est pas possible de rechercher un appareil Bluetooth lorsque la source est aha; iHeartRadio ou audio Bluetooth.
- Touchez [Cancel / Annuler] pour annuler la recherche de l'appareil Bluetooth.

3 Entrez le code PIN du téléphone mobile.

L'écran de sélection des profils apparaît.

Connecter l'appareil Bluetooth

1 Touchez le nom de l'appareil que vous souhaitez connecter.

L'écran de sélection des profils apparaît.

REMARQUE

- Si le pictogramme est en surbrillance, cela indique que l'appareil correspondant sera utilisé.

2 Définissez chaque profil de la manière suivante.

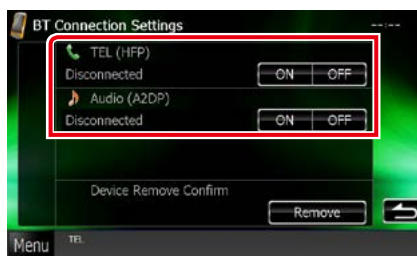

TEL (HFP)

Indique que l'appareil est un téléphone mobile.

Audio (A2DP)

Indique que l'appareil est un lecteur audio ou un téléphone mobile avec lecteur audio.

REMARQUE

- Si un périphérique a été apparié, l'appareil Bluetooth ne peut être connecté à partir du périphérique apparié.
- Toucher [Remove/Retirer] de [Device Remove Confirm / Confirmer Retrait de l'Appareil] supprime vos informations d'enregistrement. Après que vous ayez touché la touche, un message de confirmation s'affiche. Suivez les instructions du message et terminez l'opération.

Utilisation d'un appareil audio Bluetooth en lecture

Utilisation de base du module Bluetooth

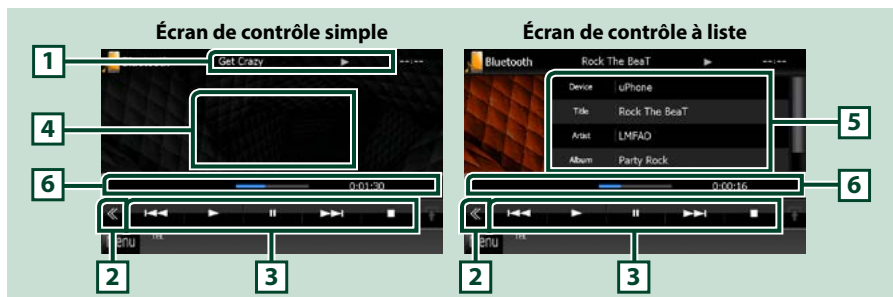

1 Affichage des informations

Affiche les informations de piste. Si aucune information n'est disponible, c'est le nom de l'appareil qui est affiché.

2 Touche multifonctions

Touchez pour afficher le menu multifonctions.

3 Menu multifonctions

Chaque touche a la fonction suivante.

- [**◀◀**] [**▶▶**] : Recherche le contenu précédent/suivant.*
- [**▶**] : Lecture.*
- [**⏸**] : Pause.*
- [**■**] : Arrête la lecture.*
- [**🔊** AUDIO] : Touchez pour afficher l'écran de contrôle audio. Reportez-vous à [Enregistrer l'appareil Bluetooth \(P.77\)](#).
- [**⚙️** SETUP] : Touchez pour afficher l'écran du menu de configuration. Voir [Configuration générale \(P.86\)](#).
- [**REAR** 🔇] : Touchez pour mettre en sourdine le haut-parleur arrière.

4 Zone de commande commutable

Touchez pour sélectionner successivement l'écran de contrôle simple ou de contrôle à liste.

5 Informations sur le fichier

Affiche les informations concernant le fichier en cours.

6 Barre d'état

Affiche l'emplacement actuel de la lecture, le temps et le mode de lecture.

* Ces éléments ne sont affichés que lorsque le lecteur audio connecté prend en charge le profil AVRCP.

REMARQUE

- Si les touches de commande ne sont pas affichées, utilisez celles du lecteur.
- Selon le téléphone mobile ou le lecteur audio utilisé, il peut arriver que les informations texte ne soient pas affichées alors que l'audio est audible et que vous pouvez agir dessus.
- Si le volume est trop bas, augmentez-le sur votre téléphone mobile ou sur votre lecteur audio.

Utilisation du module mains-libres

Vous pouvez utiliser la fonction téléphone de l'appareil en lui connectant un téléphone Bluetooth.

Effectuer un appel

1 Appuyez sur le bouton <TEL>.

DNX7

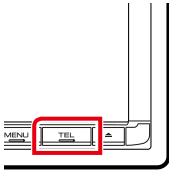

DNX525DAB

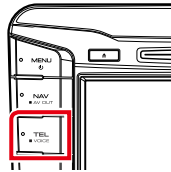

DNX5250BT

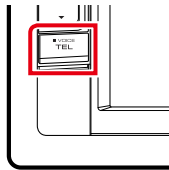

DNX4

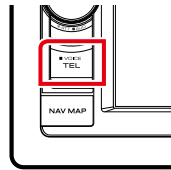

L'écran mains-libres s'affiche.

REMARQUE

- Lorsque l'enregistrement de votre téléphone portable est terminé, le répertoire téléphonique de votre portable est automatiquement chargé sur cet appareil.
- Vous pouvez enregistrer jusqu'à 600 numéros de téléphone pour chaque téléphone portable enregistré.
- Il est possible d'enregistrer jusqu'à 30 chiffres pour chaque numéro de téléphone et jusqu'à 127 caractères pour un nom. (Ce nombre de 127 correspond à des caractères alphabétiques. En fonction du type de caractères, il peut ne pas être possible de saisir autant de caractères.)
- Selon le type de votre téléphone portable, les limitations suivantes peuvent s'appliquer ;
 - Les données du répertoire téléphonique ne peuvent pas être téléchargées normalement.
 - Les caractères du répertoire téléphonique apparaissent brouillés.
- Pour annuler le téléchargement des données du répertoire téléphonique, utilisez le téléphone portable.

2 Sélectionnez une méthode de numérotation.



Consultez le tableau qui suit pour chaque méthode.

Sélectionnez le téléphone portable à utiliser

- ① Touchez [Android phone] (nom du téléphone portable affichage).

Appel par entrée d'un numéro de téléphone

- ① Touchez [].
- ② Utilisez les touches numériques pour entrer un numéro de téléphone.
- ③ Touchez [].

Appel depuis l'historique des appels

- ① Touchez [], [], ou [].
- ② Sélectionnez dans la liste le numéro de téléphone.
- ③ Touchez [].

Appel depuis le répertoire téléphonique

- ① Touchez [].
- ② Sélectionnez le nom dans la liste.*1*2
- ③ Sélectionnez le numéro dans la liste.
- ④ Touchez [].

Appel depuis un numéro présélectionné

- ① Touchez [Preset # / Reg #] pour lancer l'appel du numéro de téléphone correspondant.
- ② Touchez [].

Configuration Bluetooth

- ① Touchez [].
L'écran de configuration Bluetooth s'affiche.

Lorsque vous connectez deux téléphones portables

- Appuyez sur [Android phone] pour sélectionner le téléphone que vous voulez utiliser.

Suite

*1 Vous pouvez classer la liste de telle sorte qu'elle débute par le caractère que vous touchez.



- Les caractères n'ayant aucun nom correspondant ne sont pas affichés.
- Pour la recherche, les caractères accentués ("ü" par exemple) sont remplacés par des caractères non-accentués ("u" dans notre exemple).

*2 Vous pouvez classer la liste dans l'ordre du nom de famille ou du prénom. Pour plus de détails, voir [Configuration Mains libres \(P.84\)](#).

REMARQUE

- Si vous avez modifié le répertoire téléphonique sur votre téléphone portable, appuyez sur "Download" en haut de la liste du répertoire téléphonique de cet appareil pour le télécharger depuis votre téléphone portable. Le répertoire téléphonique de cet appareil sera mis à jour avec les données téléchargées les plus récentes.
- Pour des raisons de sécurité, certaines fonctions ne sont pas disponibles lorsque la voiture est en mouvement. Les touches associées aux fonctions désactivées deviennent inopérantes si vous les touchez.
- Les pictogrammes d'état affichés, notamment ceux représentant une batterie et une antenne, peuvent être différents de ceux affichés sur le téléphone portable.
- Le fait de configurer le téléphone portable au mode privé peut désactiver la fonction mains libres.

Recevoir un appel

1 Touchez [] pour répondre à un appel téléphonique ou [] pour refuser un appel entrant.

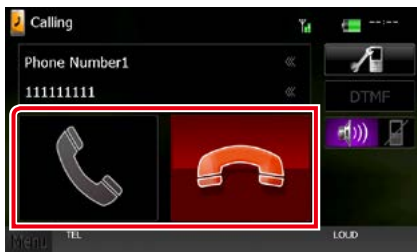

REMARQUE

- Lorsque l'affichage est déjà occupé par la vue caméra, cet écran ne s'affiche pas même si un appel est reçu. Pour afficher cet écran, appuyez sur le bouton <TEL> ou remettez le sélecteur de vitesses de la voiture en position de marche avant.

Actions possibles pendant un appel

Régler le volume de réception

DNX7250DAB

Appuyez sur le bouton <▼> ou <▲>.



DNX5250BT

Appuyez sur le bouton <▼> ou <▲>.

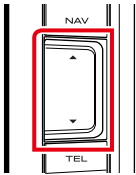

DNX525DAB

Tournez le bouton de volume.

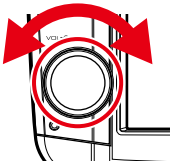

DNX4250DAB, DNX4250BT

Tournez le bouton de volume.

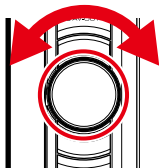

Envoyer la tonalité de numérotation

Touchez [DTMF] pour afficher l'écran de saisie des tonalités.

Vous pouvez envoyer des tonalités en touchant les touches voulues à l'écran.

Sélection de la sortie vocale

En touchant [📞] / [📞], la sortie vocale bascule systématiquement entre le téléphone portable et le haut-parleur.

Attente d'appel

Lorsque vous recevez un appel alors que vous êtes en cours de conversation, vous pouvez répondre à l'appel entrant en appuyant sur [📞]. L'appel en cours est alors mis en attente. À chaque appui sur [📞], vous changez de correspondant.

Appuyez sur [📞] pour mettre fin à l'appel en cours et passer sur l'appel en attente.

Préréglage de numéros de téléphone

Vous pouvez enregistrer dans l'appareil les numéros de téléphone que vous utilisez souvent.

1 Saisissez le numéro que vous souhaitez enregistrer sur l'écran mains libres.



2 Touchez [Preset 1 / Reg 1], [Preset 2 / Reg 2] ou [Preset 3 / Reg 3] pendant 2 secondes sur l'écran mains libres.

Reconnaissance vocale

Vous pouvez accéder à la fonction de reconnaissance vocale du téléphone portable branché sur cet appareil. Vous pouvez effectuer une recherche dans le répertoire téléphonique par la voix. (La fonctionnalité dépend du modèle de votre téléphone portable.)

1 Appuyez sur le bouton <TEL> pendant 1 seconde.

DNX7



DNX525DAB

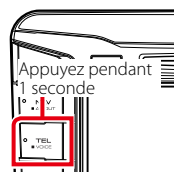

DNX5250BT

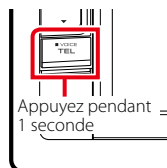

DNX4

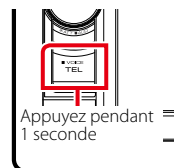

L'écran de reconnaissance vocale apparaît.

2 Commencez à parler.

REMARQUE

- Vous pouvez utiliser la fonction de reconnaissance vocale en touchant [] sur l'écran mains libres.

Smartphone Link

Vous pouvez recevoir les infos trafic et les prévisions météorologiques Garmin en connectant votre smartphone Android (sur lequel l'application Smartphone Link) est installée, sur cet appareil.

1 Appuyez sur le bouton <NAV>.

DNX7



DNX525DAB

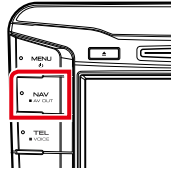

DNX5250BT

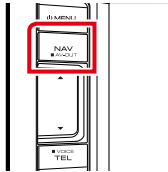

DNX4

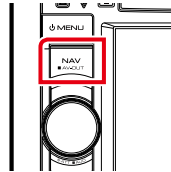

L'écran de navigation apparaît.

Touchez [Apps] sur l'écran du menu d'accueil, puis sur l'icône du contenu souhaité

Pour des informations complémentaires, voir le manuel système de navigation.

REMARQUE

- Installez la dernière version de l'application Smartphone Link sur votre Android. Recherchez "Smartphone Link" dans Google pour trouver et installer la version la plus récente.
- Pour savoir comment enregistrer l'appareil Bluetooth (Android), voir [Enregistrer l'appareil Bluetooth \(P.77\)](#).

Configuration Mains libres

Vous pouvez réaliser différentes configurations pour la fonction mains libres.

- 1 **Touchez [Menu] dans l'écran, quel qu'il soit.**
- 2 **Touchez [SETUP / Paramètres].**
L'écran de menu de configuration s'affiche.

- 3 **Touchez [Bluetooth].**

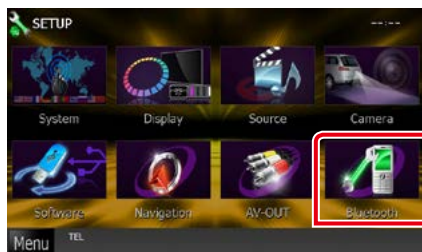

L'écran de configuration Bluetooth s'affiche.

- 4 **Touchez [TEL SET-UP] dans l'écran Bluetooth SET-UP (Configuration Bluetooth).**



L'écran de CONFIGURATION mains libres apparaît.

5 Réglez chaque option comme suit.



Bluetooth HF/Audio / Bluetooth Mains-libres/Audio

Sélectionnez les hauts-parleurs pour la sortie de son à partir du téléphone portable (tel qu'un appel téléphonique vocal et la sonnerie) et le lecteur audio Bluetooth.

Front Only / Avant: Le son est reproduit par les haut-parleurs avant.

All / Tous (par défaut): Le son est reproduit par tous les haut-parleurs.

Auto Response / Réponse automatique*

Définit un temps de réponse automatique pour prendre un appel entrant.

OFF (par défaut) : La réponse automatique est indisponible.

0-99: Programmez la durée de la sonnerie d'appel (en secondes).

Auto Pairing / Auto-Appairage

Lorsque le réglage est fait sur "ON", la fonction Auto Pairing/Auto-Appairage est activée pour enregistrer automatiquement le iPod touch, ou le iPhone connecté à cet appareil.

ON (par défaut) : Utilise la fonction Auto Pairing/Auto-appaige d'Apple.

OFF : N'utilise pas la fonction Auto Pairing/ Auto-appaige d'Apple.

Phone Information Use / Utilisation informations téléphone

Indique s'il faut utiliser le répertoire téléphonique, la liste des appels entrants, sortants et manqués.

ON (par défaut) : Oui.

OFF : Non.

Sort Order / Trier par

Permet de définir l'ordre dans lequel est classé le répertoire du téléphone mobile.

First / Premier : Classement dans l'ordre des prénoms.

Last / Dernier (par défaut) : Classement dans l'ordre des noms de famille.

Echo Cancel Level / Niveau de suppression d'écho

Permet d'ajuster le niveau de suppression d'écho.

La valeur par défaut est "0".

Microphone Level / Niveau du micro

Permet de régler la sensibilité du micro du téléphone. Valeur par défaut : "15".

Noise Reduction Level / Niveau de réduction du bruit

Permet de limiter l'effet des bruits d'ambiance sans changer le volume du microphone.

Utilisez cette option quand la voix de l'appelant n'est pas très claire. La valeur par défaut est "-10".

[Restore / Rétablir]

Permet de rétablir les réglages par défaut pour toutes les options.

*** Entre la durée de temps programmée pour la réponse automatique sur l'appareil ou celle programmée sur le téléphone mobile, c'est la plus courte qui prend effet.**

Configuration générale

Configuration d'écran du moniteur

Vous pouvez régler la qualité d'image pour les vidéos de votre iPod, les fichiers image, les écrans de menu, etc.

- 1 **Touchez la zone inférieure gauche de n'importe quel écran pendant au moins 1 seconde.**

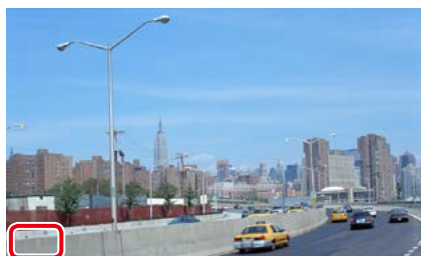

L'écran de contrôle d'écran s'affiche.

- 2 **Réglez chaque option comme suit.**
iPod/ AV-IN/ Caméra



DVD/ USB/ SD



Bright / Luminosité
Tint / Teinte*
Color / Couleur*
Contrast
Black / Noir
Sharpness / Netteté*

Réglez chaque option.

Dimmer / Gradateur

Sélectionnez le mode à appliquer pour l'atténuation de l'éclairage.

ON : L'affichage et les boutons baissent en intensité d'éclairage.

OFF : L'affichage et les boutons ne baissent pas en intensité d'éclairage.

SYNC (par défaut) : Synchronise l'atténuation de l'éclairage avec la mise sur marche ou sur arrêt du sélecteur d'éclairage du véhicule.

NAV-SYNC / SYNC NAV : Synchronise l'atténuation de l'éclairage avec le réglage d'affichage jour/nuit de la navigation.

Mode* (hormis USB/SD)

Sélectionnez le mode d'écran.

Full / Plein : Mode plein écran

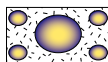

Just/ Juste : Mode d'image justifiée

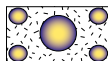

Zoom : Mode d'image zoomée

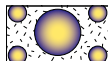

Normal : Mode d'image normale

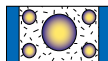

* **Écran de lecture uniquement**

REMARQUE

- Les options de réglage varient selon la source en cours.
- Pour pouvoir accéder à cette fonction, vous devez avoir préalablement mis le frein de stationnement.
- La qualité d'image peut être réglée pour chaque source.

REMARQUE

- Les commandes de caméra vidéo telles qu'elles sont décrites ci-dessus peuvent ne pas fonctionner selon les caméras connectées.
- [AUD Key Longer than 1 Second] (Touche AUD maintenue pendant plus d'1 seconde) doit être réglé sur "R-CAM"/"CAM". Voir [Interface utilisateur \(P.88\)](#)

Commande de vue caméra

DNX7

Vous pouvez configurer l'affichage lorsque vous utilisez une caméra de vision CMOS-3xx Séries.

1 Appuyez sur le bouton <AUD> pendant 1 seconde.



L'écran de vue caméra s'affiche.

2 Réglez chaque option comme suit.

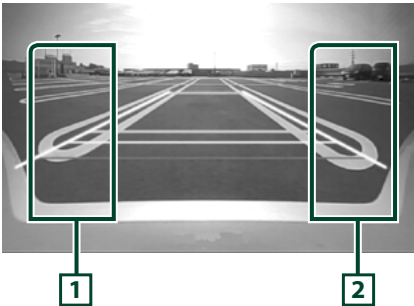

1 Orientation

Touchez plusieurs fois pour activer/désactiver l'affichage d'orientation en alternance.

2 Angle

Touchez plusieurs fois modifie l'angle de vue la caméra dans l'ordre suivant :

Super grand angle/ Grand angle/ Vue de dessus/Grand angle+ vue de dessus/ Vue en angle

Configuration système

REMARQUE

- Chacune des actions décrites dans cette section est accessible depuis le menu multifonctions.

1 Touchez [Menu] dans l'écran, quel qu'il soit.

L'écran de menu d'accueil s'affiche.

2 Touchez [SETUP / Paramètres].

3 Touchez [System / Système].

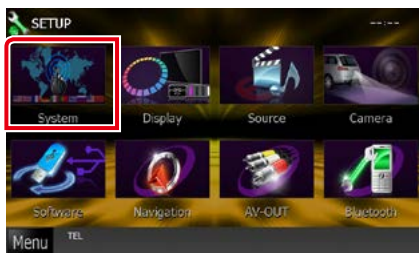

L'écran du menu système s'affiche.

Consultez la section qui suit pour chaque option.

- Configurer l'interface utilisateur ([P.88](#))
- Régler le panneau tactile ([P.90](#))
- Configurer le code de sécurité ([P.91](#))
- Configurer la mémorisation ([P.92](#))

Interface utilisateur

Vous pouvez configurer les paramètres de l'interface utilisateur.

1 Touchez [User Interface / Interface utilisateur] dans la liste.

L'écran d'interface utilisateur s'affiche.

2 Réglez chaque option comme suit.



Beep / Bip

Active ou désactive la touche de verrouillage. Le choix par défaut est "ON".

Language / Langue

Sélectionne la langue utilisée sur l'écran de commande et sur les éléments de configuration. Voir [Configuration de la langue \(P.90\)](#).

Text Scroll / Défiler l'affichage du texte

Permet de faire défiler l'affichage du texte sur l'écran de commande de la source. Vous avez le choix entre "Auto", "Once" (Première fois) et "OFF".

Auto (par défaut) : Fait défiler le texte automatiquement.

Once / Première fois : Vous permet de faire défiler le texte seulement une fois actualisé automatiquement.

OFF : Ne fait pas défiler le texte automatiquement.

Drawer Close / Tiroir fermé

Définit si le menu commun ([P.24](#)) doit être fermé automatiquement ou pas. Le choix par défaut est "Auto".



AUD Key Longer than 1 Second (Clé AUD supérieure à 1 seconde) (DNX7250DAB/ DNX525DAB)

Vous pouvez régler le fonctionnement lorsque la touche AUDIO est maintenue enfoncée pendant 1 seconde. Choisissez entre "V.OFF"/"R-CAM"/"CAM".

V.OFF (par défaut): Désactive l'affichage.

CAM (DNX7250DAB)/ R-CAM (DNX525DAB):

Sélectionne l'affichage vidéo de la caméra de vue arrière (rétrovision).

TEL Key Longer than 1 Second (Clé TEL supérieure à 1 seconde) (DNX5250BT/ DNX4250DAB/ DNX4250BT)

Vous pouvez régler le fonctionnement lorsque la touche TEL est maintenue enfoncée pendant 1 seconde. Sélectionnez à partir de "Voice"/"V.OFF"/"R-CAM".

Voice / Voix (par défaut): Affiche l'écran de reconnaissance vocale [\(P.82\)](#).

V.OFF: Désactive l'affichage.

R-CAM: Sélectionne l'affichage vidéo de la caméra de vue arrière (rétrovision).

Animation

Active ou désactive l'affichage des animations. Le choix par défaut est "ON".

Secondary / Secondaire

Définit si les informations de navigation peuvent être affichées dans l'écran audio et inversement. Le choix par défaut est "ON".



Vehicle Information / Information Véhicule*1

Affiche les informations sur le véhicule. Cette fonction nécessite un adaptateur commercial. Consultez votre revendeur Kenwood pour plus de détails.

Beep for parking distance control / Bip pour le contrôle de distance*1 (DNX525DAB)

Indique si un avertissement sonore est généré lorsque le détecteur de proximité embarqué détecte une personne ou un objet.

Consultez votre revendeur Kenwood pour plus de détails.

USB Key Setting / Réglage touche USB (DNX525DAB)

Définit la source vers laquelle commuter lorsque vous appuyez sur la touche <USB>.

USB (valeur par défaut) : Passe à la source USB.
iPod : Passe à l'iPod.

***1 Cette option est disponible lorsqu'un adaptateur disponible dans le commerce est branché.**

Configuration de la langue

- 1 **Touchez [SET] de [Language / Langue] dans l'écran d'interface utilisateur.**
L'écran des paramètres de langue s'affiche.

- 2 **Réglez chaque option comme suit.**



Select Mode / Mode Sélection

Sélectionne le mode de sélection de la langue.

Easy (par défaut) : Sélectionne une langue simplement.

Advanced / Avancé : Vous permet de sélectionner la langue de votre choix chaque option.*

Language Select/ Sélection langue

Sélectionne une langue.

- * Si vous sélectionnez [Advanced / Avancé] comme mode de sélection, l'écran suivant s'affiche.



GUI Language Select / Sélection de la langue GUI:

Sélectionne la langue d'affichage utilisée dans les écrans de contrôle et l'interface en général.

Navigation Language Select / Sélection de la langue de navigation:

Sélectionne la langue utilisée pour la navigation.

Text Language Select / Choix de langue du texte:

Sélectionne la langue utilisée pour les balises texte (informations sur les chansons).

- 3 **Touchez [Enter / Entrer].**

REMARQUE

- Pour annuler la configuration de la langue, touchez [Cancel / Annuler].

Réglage du panneau tactile

- 1 **Touchez [Touch / Ecran tactile] dans l'écran du menu système.**

L'écran de réglage du panneau tactile s'affiche.

- 2 **Suivez les instructions affichées à l'écran et touchez chaque pictogramme en son centre.**

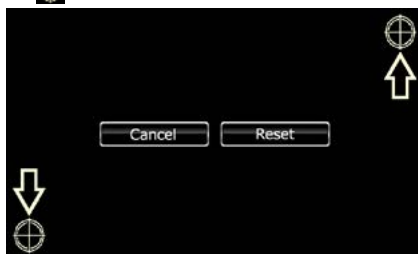

REMARQUE

- Pour annuler le réglage du panneau tactile, touchez [Cancel / Annuler].
- Pour rétablir à l'état initial, touchez [Reset / Réinitial].

Configuration de la sécurité

Vous pouvez programmer un code de sécurité pour protéger votre système récepteur contre le vol.

REMARQUE

- Lorsque la fonction de code de sécurité est activée, le code ne peut pas être changé et la fonction ne peut pas être enlevée. Veuillez remarquer que vous pouvez configurer le nombre de 4 chiffres de code en tant que code de sécurité.

REMARQUE

- Si vous saisissez un code de sécurité différent, l'écran retourne à l'étape 4 (pour la première saisie du code).
- Si vous appuyez sur le bouton <Reset> ou si le récepteur se trouve débranché de la batterie, entrez le même code de sécurité que celui programmé à l'étape 4 et touchez [Enter / Entrer]. Vous pouvez utiliser votre récepteur.

1 Touchez [Security / Sécurité] dans l'écran du menu système.

L'écran de sécurité s'affiche.

2 Touchez [ON] de [SI / IS].



REMARQUE

- DNX7250DAB, DNX5250BT, DNX525DAB
Si l'option "SI" (IS) est activée, l'indicateur SI en façade clignote lorsque le panneau est détaché. Le choix par défaut est "ON".
- DNX4250DAB, DNX4250BT
Si l'option "SI" (IS) est activée, l'indicateur SI en façade clignote lorsque le contact du véhicule est sur arrêté. Le choix par défaut est "ON".

3 Touchez [SET] de [Security Code Set / Réglage code de sécurité].

REMARQUE

- Si vous avez déjà effectué l'enregistrement du code, [CLR] est affiché.

4 Entrez un code de sécurité à 4 chiffres et touchez [Enter / Entrer].

5 Entrez de nouveau le même code et touchez [Enter / Entrer].

Le code de sécurité est enregistré.

Mémoire de configuration

Les réglages opérés pour le contrôle audio, la configuration AV-IN, la caméra et la configuration audio peuvent être mémorisés. Les réglages mémorisés peuvent être rappelés à tout moment. Par exemple, même lorsque les réglages sont effacés en raison du changement de la batterie, ils peuvent être restitués.

1 Touchez [SETUP Memory / Paramétrage mémoire] dans l'écran du menu système.

L'écran de mémoire de configuration s'affiche.

2 Suivez les instructions affichées à l'écran.

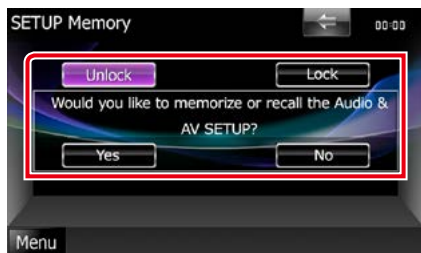

[Lock / Ver] / [Unlock / Dver] *

Verrouille et déverrouille les réglages opérés pour la configuration AV-IN et la configuration audio.

Yes / Oui

Met les configurations en mémoire ou les rappelle.

No / Non

Annule la fonction de mémorisation. L'écran du menu de CONFIGURATION réapparaît.

- * Lorsque [Lock / Ver] est sélectionné, vous ne pouvez pas changer les réglages de configuration AV-IN et de configuration audio. Par ailleurs, un pictogramme représentant un cadenas est affiché sous chaque option dans le menu de configuration.

3 Suivez les instructions affichées à l'écran.

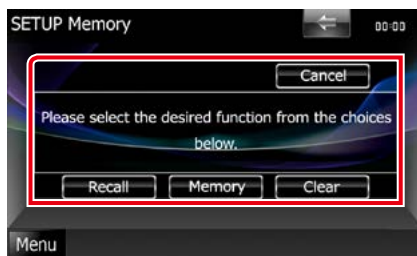

Recall / Rapp

Rappelle les réglages mémorisés.

Memory / Mémoire

Mémorise les réglages actuels.

Clear / Effacer

Efface les réglages actuellement mémorisés.

Cancel / Annuler

Sort du mode de mémorisation/rappel des réglages.

Configuration de l'affichage

- 1 Touchez [Menu] dans l'écran, quel qu'il soit.
- 2 Touchez [SETUP / Paramètres].
L'écran de menu de configuration s'affiche.
- 3 Touchez [Display / Affichage].

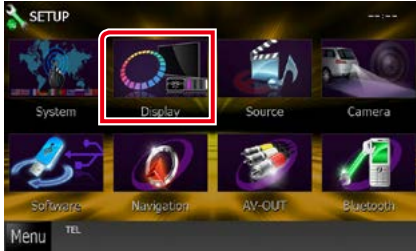

L'écran du menu d'affichage s'affiche.
Consultez la section qui suit pour chaque option.

- Régler l'inclinaison du moniteur **DNX7** ([P.93](#))
- Régler la couleur de façade ([P.94](#))
- Changer le fond d'écran ([P.95](#))

Contrôle d'inclinaison du moniteur **DNX7**

Vous pouvez régler la position du moniteur.

- 1 Touchez [Angle] dans l'écran du menu d'affichage.
L'écran de configuration de l'inclinaison s'affiche.
- 2 Sélectionnez parmi les choix suivants le numéro de celui représentant l'inclinaison voulue.



La valeur par défaut est "0".

REMARQUE

- Vous pouvez mémoriser l'inclinaison à laquelle se trouve le moniteur à cet instant comme l'inclinaison devant être la sienne quand l'appareil est éteint. Touchez [Memory / Mémoire] quand l'inclinaison souhaitée est sélectionnée.

Coordonnées de la couleur de façade

Vous pouvez définir la couleur d'éclairage de l'écran et des boutons.

Les options qu'il est possible de sélectionner varient selon l'appareil.

1 Touchez [Color / Couleur] dans l'écran de menu d'affichage.

L'écran des couleurs s'affiche.

2 Touchez [SET] de [Panel Color Coordinate / Coordination couleurs panneau].



L'écran des coordonnées de la couleur de façade s'affiche.

REMARQUE

- Vous pouvez toucher [SET] ou [Initialize / Initialiser] quand l'option [Panel Color Scan / Scan couleurs panneau] est inactive.
- Touchez [Initialize / Initialiser] pour rétablir les réglages par défaut pour toutes les options.

3 Touchez la couleur de votre choix.



Enregistrement d'une couleur originale

Vous pouvez enregistrer votre couleur personnelle, originale.

1 Touchez [Adjust / Régler] dans l'écran des coordonnées de la couleur de façade.

L'écran des coordonnées RVB de la couleur de façade s'affiche.

2 Utilisez les touches [◀] et [▶] pour modifier la valeur de chaque couleur.

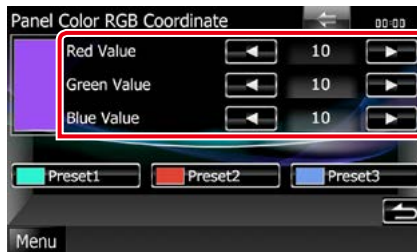

3 Touchez la touche de présélection de votre choix pendant 2 secondes.

Scan couleurs panneau

Vous pouvez configurer la couleur de façade pour qu'elle varie en permanence sur tout le spectre des couleurs.

1 Touchez [ON] de [Panel Color Scan / Scan couleurs panneau] dans l'écran des couleurs.

L'option Panel Color Scan est active.

Changement du fond d'écran

Vous pouvez charger une image à partir d'un périphérique USB connecté et la choisir comme fond d'écran.

Avant d'entamer cette procédure, il vous faut brancher le périphérique contenant l'image à charger.

1 Touchez [Background / Arrière-plan] dans l'écran du menu d'affichage.

L'écran du fond d'écran s'affiche.

2 Touchez [STANDBY].

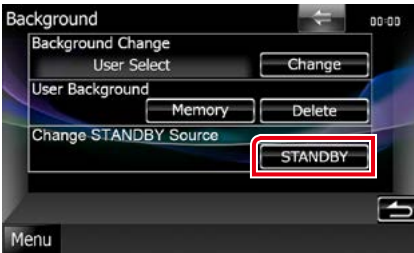

3 Touchez [Memory / Mémoire] de [User Background / Arrière-plan utilisateur].

L'écran de sélection du fichier de fond personnel s'affiche.

4 Sélectionnez l'image à charger.

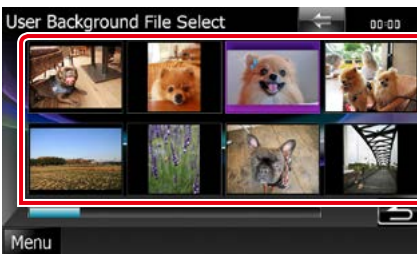

5 Touchez [Enter / Entrer].

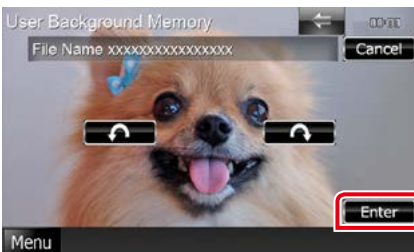

L'image sélectionnée est chargée et l'affichage revient à l'écran d'image de fond.

REMARQUE

- Touchez [↻] pour faire tourner dans le sens antihoraire.
- Touchez [↻] pour faire tourner dans le sens horaire.

6 Touchez [Change / Modification] de [Background Change / Modification arrière-plan] dans l'écran d'image de fond.

7 Sélectionnez une image pour le fond d'écran et touchez [Enter / Entrer].

REMARQUE

- Voir [Supports et fichiers pouvant être lus \(P.120\)](#) pour connaître les caractéristiques que doit avoir l'image pour être lisible.
- Touchez [Delete / Supp] dans l'écran d'image de fond pour supprimer cette dernière. Après avoir touché [Delete / Supp], un message de confirmation s'affiche. Suivez les instructions du message et terminez l'opération.

Configuration de la navigation

Vous pouvez régler les paramètres de navigation.

- 1 Touchez [Menu] dans l'écran, quel qu'il soit.
- 2 Touchez [SETUP / Paramètres].
L'écran de menu de configuration s'affiche.

- 3 Touchez [Navigation].

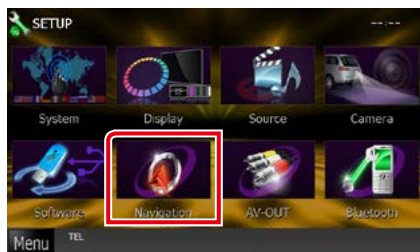

L'écran de configuration de la navigation s'affiche.

- 4 Réglez chaque option comme suit.



NAV Interrupt Speaker / Enceinte d'interruption NAV

Sélectionne les enceintes utilisées pour le guidage vocal du système de navigation.

Front L / Avant G : Utilise l'enceinte avant gauche pour le guidage vocal.

Front R / Avant D : Utilise l'enceinte avant droite pour le guidage vocal.

Front All / Avant (par défaut) : Utilise les deux enceintes avant pour le guidage vocal.

NAV Voice Volume / Volume NAV vocale

Règle le volume pour le guidage vocal du système de navigation. Le choix par défaut est "20".

NAV Mute / Silence NAV

Met en sourdine les haut-parleurs arrière pendant le guidage vocal par le système de navigation. Le choix par défaut est "ON".

Configuration des caméras

Vous pouvez paramétrer les caméras.

- 1 Touchez [Menu] dans l'écran, quel qu'il soit.
- 2 Touchez [SETUP / Paramètres].
L'écran de menu de configuration s'affiche.
- 3 Touchez [Camera].

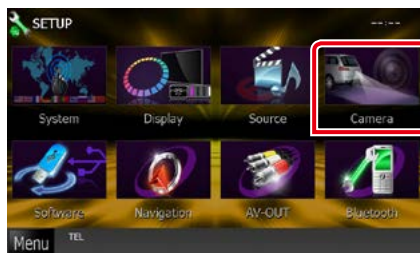

L'écran de configuration des caméras s'affiche.

- 4 Réglez chaque option comme suit.

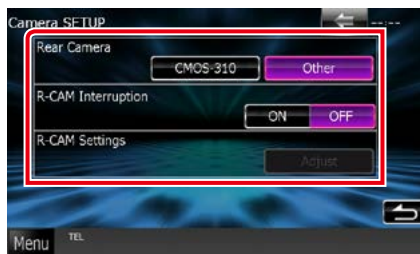

Rear Camera / Caméra arrière*1 **DNX7**

Sélectionne le type de caméra arrière utilisée.

CMOS-3xx : Quand la caméra connectée est un modèle CMOS-300 configuré en ID 1.

Other / Autre (par défaut) : Quand la caméra connectée est un autre modèle.

R-CAM Interruption / Interruption CAM ARR

Définit la méthode de sélection de l'image affichée. Les valeurs possibles sont ON et OFF.

ON : L'écran affiche l'image vidéo de la caméra de rétrovision lorsque vous passez la marche arrière ou appuyez sur le bouton <AUD> (**DNX7**)/ <AUDIO> (DNX525DAB)/ <TEL> (DNX5250BT **DNX4**) pendant 1 seconde*3.

OFF (par défaut) : L'écran affiche l'image vidéo de la caméra de rétrovision lorsque vous appuyez sur le bouton <AUD> (**DNX7**)/ <AUDIO> (DNX525DAB)/ <TEL> (DNX5250BT **DNX4**) pendant 1 seconde*3.

R-CAM Settings / Réglages R-CAM*2 **DNX7**

Configure en ID 1 la caméra CMOS-300. Pour plus de détails, consultez le mode d'emploi de votre caméra.

- *1 Ces options sont configurables uniquement quand le frein de stationnement est mis.
- *2 Cette option est configurable uniquement quand le frein de stationnement est mis et la caméra CMOS-300 sélectionnée.
- *3 [TEL Key Longer than 1 Second] (Touche TEL maintenue pendant plus d'1 seconde) ou [AUD Key Longer than 1 Second] (Touche AUD maintenue pendant plus d'1 seconde) doit être réglé sur "R-CAM"/"CAM". Voir [Interface utilisateur \(P.88\)](#)

Informations logicielles

Vous pouvez vérifier la version logicielle de l'appareil.

- 1 Touchez [Menu] dans l'écran, quel qu'il soit.
- 2 Touchez [SETUP / Paramètres].
L'écran de menu de configuration s'affiche.
- 3 Touchez [Software / Logiciel].

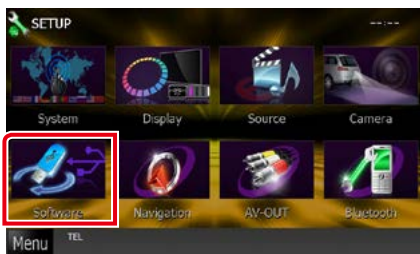

L'écran des informations logicielles s'affiche.

- 4 Confirmez la version logicielle. Touchez [Update / Mise à jour] si besoin.

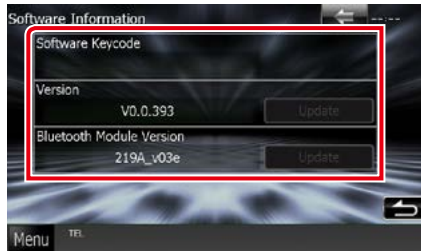

REMARQUE

- Pour savoir comment mettre à jour le logiciel, consultez les instructions correspondantes fournies avec le logiciel.

Configuration d'entrée AV

Vous pouvez régler les paramètres de l'entrée AV.

- 1 Touchez [Menu] dans l'écran, quel qu'il soit.
- 2 Touchez [SETUP / Paramètres].
L'écran de menu de configuration s'affiche.
- 3 Touchez [Source].

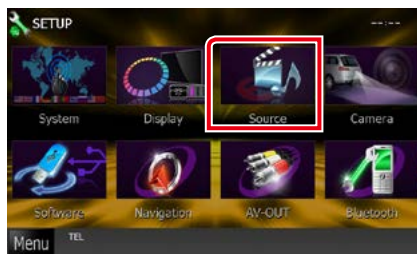

- 4 Touchez [AV-IN SETUP / Réglage AV-IN] dans la liste.

L'écran de configuration AV-IN s'affiche.

- 5 Réglez chaque option comme suit.



TV Tuner Control (Commande de syntoniseur TV)

Configure la connexion du syntoniseur TV sur l'entrée AV.

ON : Réglez sur ON lorsque vous raccordez le syntoniseur TV tiers. L'option AV-IN Name (Nom entrée AV) est définie sur TV. Si vous branchez le syntoniseur TV fabriqué par DOS et regardez la télévision, vous pouvez exécuter des opérations simples en touchant l'écran de cet appareil.

OFF (par défaut) : Réglez sur OFF lorsqu'aucun syntoniseur TV tiers n'est branché.

AV-IN1 Name / Nom AV-IN1 AV-IN2 Name / Nom AV-IN2

Configure un nom à afficher quand vous sélectionnez un système qui est connecté par le port AV INPUT. Le choix par défaut est "VIDEO".

Configuration d'interface de sortie AV

Vous pouvez choisir la source AV dont la sortie doit être envoyée à la prise AV OUTPUT. Le choix par défaut est "VIDEO1".

- 1 Touchez [Menu] dans l'écran, quel qu'il soit.**
- 2 Touchez [SETUP / Paramètres].**
L'écran de menu de configuration s'affiche.
- 3 Appuyer sur [AV-OUT / SORTIE AV].**

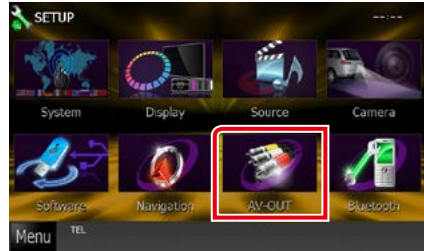

L'écran d'interface AV-OUT s'affiche.

- 4 Touchez [◀] ou [▶] pour régler [AV-OUT/SORTIE AV] sur VIDEO1, DISC, iPod, USB ou OFF.**

REMARQUE

- Vous pouvez uniquement sélectionner "USB" comme source de sortie AV lorsqu'un iPod est branché à cet appareil via le KCA-iP202. Pour configurer le branchement, reportez-vous à la section [Configuration du branchement iPod/iPhone \(P.60\)](#).

Contrôle de l'audio

REMARQUE

- Chacune des actions décrites dans cette section est accessible depuis le menu multifonctions.

Vous pouvez agir sur les différents paramètres, comme la balance audio ou le niveau du caisson de graves par exemple.

1 Touchez [Menu] dans l'écran, quel qu'il soit.

2 Touchez [Audio].

L'écran audio s'affiche.

Consultez la section qui suit pour chaque option.

- **Configurer l'audio** ([P.100](#))
- **Contrôler l'audio** ([P.104](#))
- **Contrôler l'égaliseur** ([P.104](#))
- **Configurer les zones** ([P.106](#))
- **Réglage des effets sonores** ([P.107](#))
- **Configurer la position d'écoute** ([P.109](#))

Configuration de l'audio

1 Touchez [Audio SETUP].



L'écran Audio SETUP (Configuration audio) s'affiche.



Consultez la section qui suit pour chaque option.

- **Configurer les haut-parleurs** ([P.101](#))
- **Configurer le type de votre voiture** ([P.102](#))
- **Sélectionner le DSP** ([P.103](#))

Configuration des haut-parleurs

Vous pouvez sélectionner un type de haut-parleur ainsi que son diamètre afin d'obtenir le meilleur rendu sonore.

Lorsque le type et le diamètre des haut-parleurs sont définis, le réseau de répartition entre haut-parleurs est automatiquement paramétré.

1 Touchez [Speaker Select] (Sélection haut-parleur) à l'écran Audio SETUP (Configuration audio).

L'écran de sélection des haut-parleurs s'affiche.



2 Touchez le haut-parleur que vous souhaitez paramétrer et configurez chaque option comme suit.



Tweeter DNX7

Vous pouvez régler le tweeter quand vous sélectionnez les haut-parleurs avant.

None (Aucun), Small (Petit), Middle (Moy), Large (Grand)

X'over / Répartiteur

Affiche l'écran de configuration de répartition entre haut-parleurs.

Vous pouvez modifier la configuration de répartition qui a été automatiquement paramétrée lorsque vous avez sélectionné le type de haut-parleur.

Pour plus de détails, veuillez consulter [Configuration du réseau de répartition \(P.102\)](#)

3 Sélectionnez un diamètre de haut-parleur à l'aide des touches [◀] et [▶]. Le diamètre de haut-parleur est différent selon le type du haut-parleur et l'appareil.

Avant

OEM, 8 cm, 10 cm, 12 cm, 13 cm, 16 cm, 17 cm, 18 cm, 4x6, 5x7, 6x8, 6x9, 7x10

Arrière

None, OEM, 8 cm, 10 cm, 12 cm, 13 cm, 16 cm, 17 cm, 18 cm, 4x6, 5x7, 6x8, 6x9, 7x10

Caisson de graves

None, 16 cm, 20 cm, 25 cm, 30 cm, 38 cm et plus

REMARQUE

- Sélectionnez "None" (Aucun) si vous n'avez pas de haut-parleurs.

Configuration du réseau de répartition

Vous pouvez définir une fréquence de recouvrement entre haut-parleurs.

1 Touchez le haut-parleur pour configurer le recouvrement dans l'écran de sélection des haut-parleurs.

2 Touchez [X'over / Répartiteur].

L'écran de configuration du recouvrement s'affiche.

3 Réglez chaque option comme suit.

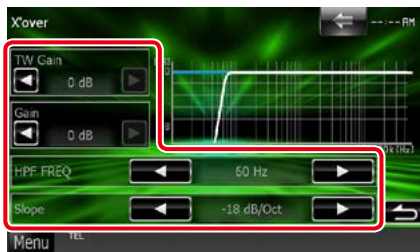

Gain TW (Tweeter/Enceinte d'aigus) *1
DNX7

Règle le niveau Tweeter. (Lorsque le haut-parleur avant est sélectionné dans l'écran de sélection des haut-parleurs.)

Gain DNX7

Règle le niveau du haut-parleur avant, du haut-parleur arrière ou du caisson de graves.

Phase*2

Configure la phase de sortie du subwoofer.

La phase est inversée de 180 degrés lorsqu'elle est réglée sur "Reverse" (Inverse). (Lorsque le caisson de graves est sélectionné dans l'écran de sélection des haut-parleurs)

HPF FREQ / Freq FPH

Ajustement du filtre passe-haut. (Lorsque le haut-parleur avant ou arrière est sélectionné dans l'écran de sélection des haut-parleurs)

LPF FREQ / Freq FPB

Ajustement du filtre passe-bas. (Lorsque le caisson de graves est sélectionné dans l'écran de sélection des haut-parleurs)

Slope / Pente*3

Configure la pente de recouvrement.

*1 Uniquement quand l'option "Tweeter" (Enceinte d'aigus) est réglée sur "Small" (Petit), "Middle" (Moy), "Large" (Grand) dans <Configuration des haut-parleurs>.

*2 Uniquement quand l'option "Subwoofer" (Caisson de graves) est réglée sur un mode autre que "None" (Aucun) dans <Configuration des haut-parleurs>.

*3 Uniquement lorsque "LPF FREQ" (Freq FPB) / "HPF FREQ" (Freq FPH) est réglé sur un mode autre que "Through" (Traverser) dans <X'over / Répartiteur>.

Configuration du type de véhicule

Vous pouvez configurer le type de la voiture et le réseau de haut-parleurs, etc.

1 Touchez [Car Type / Type véhicule] dans l'écran de configuration audio.

L'écran de type de la voiture s'affiche.

2 Sélectionnez dans la liste le type de votre voiture.



REMARQUE

• Dès lors qu'un type de voiture est sélectionné, la temporisation des canaux est automatiquement configurée (pour corriger la synchronisation en sortie de chaque canal) pour que les effets surround soient les plus marqués.

Configuration d'emplacement des haut-parleurs

- Dans l'écran de type de la voiture, touchez [Location / Emplacement].**
L'écran d'emplacement des haut-parleurs s'affiche.
- Sélectionnez l'emplacement du haut-parleur à l'aide de la touche [►].**



Front Speaker / Haut-parleur frontal

Sélectionnez l'emplacement : "Door" (Portière), "On Dash" (Sur tableau de bord) ou "Under Dash" (Sous tableau de bord).

Rear Speaker / Haut-parleur arrière

Sélectionnez l'emplacement entre "Door" (Portière), "Rear Deck" (Plage arrière), "2nd Row" (2ème rangée) ou "3rd Row" (3ème rangée) selon que le haut-parleur est dans la porte, sur la plage arrière, au niveau de la seconde rangée de sièges ou de la troisième rangée (minispace, monospace).

Sélection du système DSP

Vous pouvez choisir entre utiliser ou non le système DSP (Digital Signal Processor).

- Touchez [Bypass / Dérivation] ou [Through / Traverser] de [DSP Select / Sélection DSP] dans l'écran de configuration audio.**



Bypass / Dérivation

Le DSP ne délivre aucun effet.

Through / Traverser

Le DSP délivre un effet.

REMARQUE

- Quand le mode est réglé sur [Bypass / Dérivation], le réglage du système DSP est inaccessible.

Contrôle de l'audio en général

1 Touchez [Audio Control].



2 Réglez chaque option comme suit.



Fader / Bal Av/Ar # Balance / Bal D/G #

Réglez la balance en agissant sur les touches périphériques.

[◀] et [▶] permettent de régler la balance droite/gauche.

[▲] et [▼] permettent de régler la balance avant/arrière.

Volume Offset / Décalage du volume*

Réglez finement le volume de la source actuellement sélectionnée pour minimiser la différence de volume entre les différentes sources.

Subwoofer Level / Niveau du subwoofer

Règle le volume du caisson de graves. Ce réglage n'est pas disponible quand l'option du caisson de graves est réglée sur "None" (Aucun). Voir [Configuration des haut-parleurs \(P.101\)](#).

Bass Boost / Amplification des basses

Règle le niveau d'amplification des graves entre les choix "OFF", "Level1", "Level2" et "Level3".

* Si vous avez d'abord monté le volume, puis réduit avec la fonction "Volume Offset" (Décalage du volume), le niveau sonore peut être extrêmement élevé si vous passez brusquement sur une autre source.

Contrôle d'égaliseur

Vous pouvez régler l'égaliseur en sélectionnant le réglage optimal pour chaque catégorie.

1 Touchez [Equalizer / Égaliseur].



L'écran d'égaliseur s'affiche.

Utilisation

Contrôle des courbes EQ

- 1 Sélectionnez la courbe EQ parmi les modes [Natural / Naturel], [Rock], [Pops], [Easy], [Top40], [Jazz], [Powerful / Puissance], [iPod] et [User / Utilisateur].



REMARQUE

- Le choix [iPod] n'est disponible que si l'iPod est la source sélectionnée.

Contrôle manuel de l'égaliseur

Cette option n'est pas accessible si vous avez sélectionné le choix [iPod] dans l'écran d'égaliseur.

- 1 Touchez [EQ] dans l'écran d'égaliseur.
- 2 Touchez l'écran pour configurer l'égaliseur graphique comme vous le souhaitez.

DNX7



DNX5 DNX4



Niveau de gain (zone indiquée par un encadré vert clair)

Réglez le niveau de gain en touchant chacune des barres de fréquences.

Vous pouvez également toucher [◀], [▶], [▲] et [▼] pour régler le niveau. Utilisez les touches [◀] et [▶] pour sélectionner la fréquence, puis les touches [▲] et [▼] pour régler le niveau.

EQ INIT / Init EQ

Rétablit le niveau précédent pour lequel le gain a été corrigé.

Flat / Plate

Permet d'obtenir une courbe plate.

Bass EXT (Extension des graves)

Lorsque cette fonction est active, toute fréquence inférieure à 62,5 Hz est configurée sur le même niveau de gain que la fréquence 62,5 Hz.

Loudness / Grave

Définit les niveaux d'amplification des graves et des aigus.

DNX7 "OFF", "Low" (Bas), "High" (Haut)

DNX5 DNX4 "OFF", "ON"

SW Level / Niveau SW

Règle le volume du caisson de graves. Ce réglage n'est pas disponible quand l'option du caisson de graves est réglée sur "None" (Aucun). Voir [Configuration des haut-parleurs \(P.101\)](#).

Contrôle de zone

Vous pouvez sélectionner des sources différentes selon qu'elles sont utilisées à l'avant ou à l'arrière du véhicule.

1 Touchez [Zone Control].



L'écran de contrôle de zone s'affiche.

2 Touchez [Dual Zone / Double zone].



3 Réglez chaque source comme suit.



[▶] (Front Source / Source avant, Rear Source / Source arrière)

Sélectionnez la source audio pour chaque option.

[▼], [▲] (Rear VOL. / VOL. arrière)

Règle le volume du canal arrière.

[Single Zone / Monozone]

Touchez pour désactiver la fonction de double zone.

REMARQUE

- Lorsque le son du canal arrière est activé, la source audio envoyée en sortie à la prise AV OUTPUT passe également sur la même source.
- Lorsque la fonction de double zone est active, les fonctions suivantes sont indisponibles.
 - Signal de sortie au caisson de graves
 - Niveau du caisson de graves/accélération des graves [\(P.104\)](#)
 - Contrôle de l'égaliseur/Renforcement de l'ambiance sonore **DNX7**/Position d'écoute [\(P.104, 107, 109\)](#)
 - Contrôle du DSP/Configuration des haut-parleurs/Configuration du type de voiture [\(P.103, 101, 102\)](#)
- Il n'est pas possible de définir séparément différentes sources provenant de l'iPod/iPhone (apps) pour l'avant et l'arrière. Une seule source (app) peut être définie pour l'avant et l'arrière.

Effet sonore

Vous pouvez paramétrer les effets sonores.

1 Touchez [Sound Effect / Effet sonore].



L'écran d'effet sonore s'affiche.



Consultez la section qui suit pour chaque option.

- Configurer le renforcement de l'ambiance sonore **DNX7** [\(P.107\)](#)
- Configurer l'égaliseur autoroute [\(P.108\)](#)
- Configurer l'élévation **DNX7** [\(P.108\)](#)
- Configurer Realizer ou Supreme **DNX7** [\(P.109\)](#)

DNX7 Renforcement de l'ambiance sonore

1 Touchez [Space Enhancer] dans l'écran d'effet sonore.



L'écran de renforcement de l'ambiance sonore s'affiche.

2 Touchez [Small / Petit], [Large / Grand] ou [OFF].

Chaque valeur de réglage correspond à un niveau d'ambiance sonore.

REMARQUE

- Ce réglage n'est pas disponible lorsqu'une source syntoniseur radio HD est utilisée.

Égaliseur autoroute

Règle automatiquement la qualité sonore.

- 1 Touchez **[ON]** ou **[OFF]** sous **[Drive Equalizer+]** (Égaliseur autoroute).



DNX7250DAB:

La qualité sonore est optimisée automatiquement en fonction de la vitesse du véhicule déterminée par le GPS.

DNX5250BT, DNX525DAB, DNX4250DAB, DNX4250BT:

La qualité sonore est optimisée automatiquement en fonction du volume en cours.

DNX7 Élévation

Vous pouvez augmenter la position sonore des haut-parleurs de façon virtuelle.

- 1 Touchez **[Elevation / Augmenter le niveau sonore]** dans l'écran d'effet sonore.



L'écran d'élévation s'affiche.

- 2 Sélectionnez le niveau d'élévation : **[High / Haut], [Low / Bas] ou [OFF]**.

DNX7 Realizer et Supreme

Vous pouvez restaurer le son perdu en raison d'une compression de données audio sur un son réaliste.

1 Touchez l'écran dans l'écran d'effet sonore.



Realizer

Realizer renforce le son et amplifie les basses fréquences (amplification des graves).

Sélectionnez le niveau :
"OFF"/"Level1"/"Level2"/"Level3".

Supreme

Active/Désactive la fonction Supreme.
Technologie permettant d'incrémenter et de compléter, à l'aide de l'algorithme propriétaire, la bande haute fréquence qui est interrompue lors de l'encodage.

Cette fonction peut être utilisée sur les sources DVD MEDIA, USB et iPod.

Position d'écoute

Vous pouvez régler les effets sonores en fonction de votre position d'écoute.

1 Touchez [Position].



L'écran de position s'affiche.

2 Sélectionnez la position d'écoute parmi les choix [Front R / Avant D], [Front L / Avant G], [Front All / Avant] et [All / Tous] à l'aide des touches [◀] et [▶].



Contrôle de DTA position

Vous pouvez ajuster finement votre position d'écoute.

- 1 Dans l'écran de position, touchez [Adjust / Régler].**
- 2 Sélectionnez le haut-parleur que vous souhaitez ajuster en touchant le pictogramme correspondant.**



- 3 Réglez le DTA comme suit.**



[◀], [▶]

Corrigez le réglage de la position DTA.

Gain

Touchez pour régler le gain des haut-parleurs.

REMARQUE

- Vous pouvez ajuster finement la temporisation en sortie des haut-parleurs telle qu'indiquée ici pour adapter au mieux l'ambiance sonore à votre véhicule.
- Le fait d'indiquer la distance qui sépare chaque haut-parleur du centre de la position d'écoute permet le calcul et le réglage automatiques du délai de temporisation.
 - ① Déterminez le centre de la position d'écoute comme point de référence.
 - ② Mesurez la distance qui sépare chaque haut-parleur du point de référence.
 - ③ Calculez les différences de distance des haut-parleurs par rapport au haut-parleur le plus éloigné.
 - ④ Indiquez les différences calculées à l'étape ③ pour chaque haut-parleur.
 - ⑤ Ajustez le gain de chaque haut-parleur. Une image sonore sera associée au haut-parleur dont le gain a été augmenté.

Exemple : Lorsque [Front All / Avant] est sélectionné comme position d'écoute

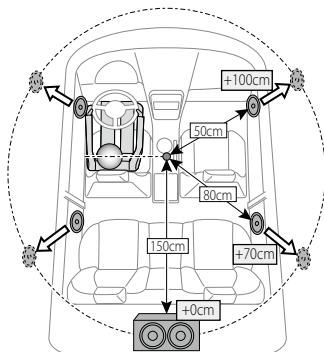

Télécommande

Cet appareil peut être utilisé avec une télécommande.

La télécommande fait partie des accessoires en option (KCA-RCDV331).

▲ ATTENTION

- Placez la télécommande dans un endroit où elle ne risque pas de bouger durant le freinage ou au cours d'autres manœuvres. Si la télécommande tombait et se retrouvait coincée sous les pédales alors que le véhicule est en marche, cela pourrait entraîner un danger.
- Ne pas laisser la pile près d'une flamme ou en plein soleil. Ceci peut provoquer un incendie, une explosion ou une surchauffe excessive.
- Ne pas recharger, court-circuiter, casser ni chauffer la pile, et ne pas la mettre au feu. Ces actions peuvent provoquer des fuites du liquide de la pile. Si du liquide entrait en contact avec vos yeux ou vos vêtements, rincez immédiatement à grande eau et consultez un médecin.
- Placez la pile hors de portée des enfants. Dans l'éventualité peu probable où un enfant avalerait la pile, veuillez consulter immédiatement un médecin.

Installation des piles

Si la télécommande fonctionne uniquement quand elle se trouve à de courtes distances, ou ne fonctionne pas du tout, il est possible que les piles soient déchargées.

Si tel est le cas, remplacez les deux piles par des neuves.

- 1 Insérez 2 piles "AAA"/"R03" en respectant les polarités ⊕ et ⊖, comme indiqué sur le schéma à l'intérieur du boîtier.

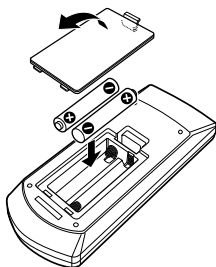

Fonctions des boutons de la télécommande

Sélection du mode d'utilisation

Les fonctions de la télécommande sont différentes selon la position du sélecteur.

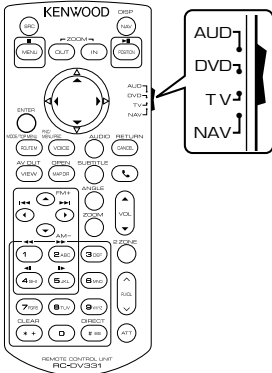

Mode AUD

Passez à ce mode pour commander une source sélectionnée, une source de syntoniseur, etc.

Mode DVD

Passez à ce mode pour lire un disque à contenu multimédia, notamment un DVD, VCD ou CD.

Mode NAV

Passez à ce mode pour commander la fonction de navigation.

REMARQUE

- Pour contrôler un lecteur qui n'est pas intégré à l'appareil, sélectionnez le mode "AUD".

Mode de recherche directe

Si vous utilisez la télécommande, vous pouvez passer directement au fichier, au morceau, ou au chapitre souhaité, etc. en entrant le numéro correspondant au contenu.

REMARQUE

- Cette action n'est pas possible avec un périphérique USB et un iPod.

1 Appuyez plusieurs fois sur le bouton <#BS> jusqu'à afficher le contenu voulu.

Les contenus disponibles sont différents selon la source.

DVD

Numéro de titre/Numéro de chapitre/Durée écoulée/Numéro d'item*

- * Il peut arriver que cette fonction soit inopérante avec certains disques ou certaines scènes.

VCD 1.X et 2.X (PBC OFF)

Numéro de piste

VCD 2.X (PBC ON)

Numéro de scène/numéro

CD de musique

Numéro de piste/Durée écoulée

Fichiers audio

Numéro de dossier/Numéro de fichier

Radio

Fréquence

2 Entrez le numéro du contenu à lire à l'aide du clavier numérique.

3 Avec un DVD ou un VCD, appuyez sur le bouton <ENTER>.



Avec un CD de musique ou les fichiers audio, appuyez sur le bouton <POSITION>.

Avec la radio, appuyez sur le bouton <<> ou <>>.

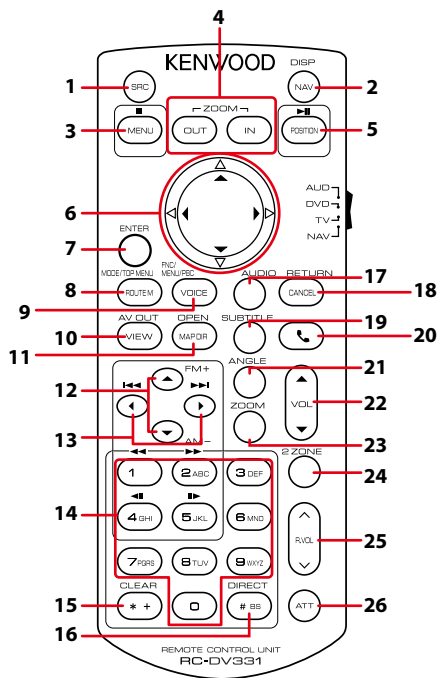
Le contenu demandé est lu.



	Désignation de la touche	Position du sélecteur de mode	Fonction
1	SRC	—	Passes à la source à utiliser. En mode mains-libres, raccroche le téléphone.
2	NAV	—	Alterne entre les écrans de navigation et de source.
3	MENU	DVD	Arrête la lecture et mémorise le dernier point où le disque a été arrêté. Appuyez deux fois pour supprimer ce dernier point.
		NAV	Affiche le menu d'accueil.
4	OUT, IN	NAV	Zoom avant ou zoom arrière de la carte de navigation.
5	POSITION	AUD, DVD	Met en pause la piste ou le fichier, et reprend la lecture après un double appui. Lorsque la source radio est en mode AUD, sélectionne le mode de recherche.
		NAV	Affiche la position actuelle.
6	Touches du curseur	DVD	Commande le mouvement du curseur dans le menu du DVD.
		NAV	Commande le curseur ou le défilement de la carte.
7	ENTER	AUD, DVD	Applique la fonction sélectionnée.
		NAV	<ul style="list-style-type: none"> • Enregistre la position sélectionnée. • Applique la fonction sélectionnée.
8	ROUTE M	AUD	Le mode d'écran change chaque fois que vous appuyez sur cette touche pendant la lecture vidéo.
		DVD	Retourne au menu supérieur du DVD.
		NAV	Affiche le menu d'option de route.

	Désignation de la touche	Position du sélecteur de mode	Fonction
9	VOICE	AUD	Sélectionne successivement l'état marche/arrêt de l'affichage de navigation.
		DVD	Affiche le menu du DVD. Active ou désactive la commande de lecture pendant la lecture d'un VCD.
		NAV	Active le guidage vocal.
10	VIEW	AUD, DVD	Sélectionne successivement les sources AV à envoyer en sortie.
		NAV	Bascule entre l'affichage de la carte en 2D et celui de la carte en 3D.
11	MAP DIR	AUD, DVD	DNV Alterne entre les angles d'affichage à chaque appui.
		NAV	Bascule entre l'affichage de la carte de navigation vers la direction et celui de la carte de navigation vers le nord.
12	▲/▼	AUD, DVD	Sélectionne le dossier à utiliser. Avec la radio comme source en mode AUD, sélectionne successivement les bandes de fréquences à recevoir.
13	◀▶	AUD, DVD	Sélectionne la piste ou le fichier à lire. Avec la radio comme source en mode AUD, alterne entre les stations reçues par l'appareil.
14	Touches numérotées	AUD	Indique le numéro à rechercher en mode de recherche directe. Pour plus de détails sur le mode de recherche directe, voir Mode de recherche directe (P.113) .
		DVD	<ul style="list-style-type: none"> Appuyez sur [1] [2] pour obtenir l'avance/retour rapide. Change la vitesse d'avance/de retour rapide à chaque pression de cette touche. Appuyez sur [4] [5] pour obtenir le ralenti avant/arrière. Ralentit la vitesse de reproduction chaque fois que vous appuyez sur cette touche.* *DVD uniquement
15	* +	DVD	Efface le numéro.
16	# BS	AUD, DVD	Passé en mode de recherche directe. Pour plus de détails sur le mode de recherche directe, voir Mode de recherche directe (P.113) .
17	AUDIO	DVD	Change la langue audio à chaque pression de cette touche.
18	CANCEL	DVD	Affiche l'écran précédent.
		NAV	Annule l'opération.
19	SUBTITLE	DVD	Change la langue des sous-titres.
20		–	Quand un appel est reçu, répond à l'appel.
21	ANGLE	DVD	Change l'angle de l'image à chaque pression de cette touche.
22	Vol ▲▼	–	Règle le volume.
23	ZOOM	DVD	Alterne entre les rapports de zoom (2, 3, 4, Off) chaque fois que vous appuyez sur cette touche.
24	2 ZONE	AUD, DVD	Active ou désactive la fonction Dual Zone.
25	R.VOL 	–	Règle le volume à l'arrière quand la fonction Dual Zone est activée.
26	ATT	–	Baisse le volume sur simple appui sur la touche. Rétablit le niveau précédent du volume après un double appui sur la touche.

Dépannage

Problèmes et solutions

Si un problème quel qu'il soit survient, vérifiez tout d'abord dans le tableau suivant s'il n'est pas traité.

- Certains fonctions de cet appareil peuvent être désactivées à cause de certains réglages effectués sur cet appareil.
- Ce qui pourrait ressembler à un dysfonctionnement de votre appareil peut être le simple fruit d'une mauvaise utilisation ou d'un branchement défectueux.

Sur le thème des réglages

Problème	Raison	Solution
<ul style="list-style-type: none">• Impossible de régler le subwoofer.• Impossible de configurer la phase du subwoofer.• Aucune sortie émise par le subwoofer.• Impossible de configurer le filtre passe-bas.• Impossible de configurer le filtre passe-haut.	Le caisson de graves n'est pas actif.	Activez le caisson de graves. Voir Configuration des haut-parleurs (P.101) .
	La fonction de double zone est active.	Désactivez la fonction de double zone. Voir Contrôle de zone (P.106) .
<ul style="list-style-type: none">• Impossible de sélectionner la destination de sortie de la sous-source dans la Dual zone.• Impossible de régler le volume des enceintes arrière.	La fonction de double zone est inactive.	Activez la fonction de double zone. Voir Contrôle de zone (P.106) .
<ul style="list-style-type: none">• Impossible de configurer l'égaliseur.• Impossible de configurer le réseau du répartiteur.	La fonction de double zone est active.	Désactivez la fonction de double zone. Voir Contrôle de zone (P.106) .
	L'option "DSP Select" (Sélection DSP) est réglée sur "Bypass" (Dérivation).	Réglez l'option "DSP Select" (Sélection DSP) sur "Through" (Traverser). Voir Sélection du système DSP (P.103) .

Sur le thème des fonctions audio

Problème	Raison	Solution
La réception de la radio est médiocre.	L'antenne de la voiture n'est pas déployée.	Sortez l'antenne sur toute sa longueur.
	Le fil d'antenne n'est pas branché.	Branchez correctement le fil. Voir "Connexion" dans l'abrégé d'utilisation.
Lecture impossible des fichiers gravés sur un disque.	L'option "CD Read" (Lecture CD) est réglée sur "2".	Réglez l'option "CD Read" (Lecture CD) sur "1". Voir Configuration du disque (P.36) .
Sélection impossible d'un dossier.	La fonction de lecture aléatoire est active.	Désactivez la fonction de lecture aléatoire.

Problème	Raison	Solution
Répétition inopérante pendant la lecture d'un VCD.	La fonction PBC est active.	Désactivez la fonction PBC.
Le disque choisi n'est pas lu, c'en est un autre qui est lu.	Le disque n'est pas propre.	Nettoyez le disque. Voir Précautions lors de la manipulation des disques (P.4) .
	Le disque est gravement rayé.	Essayez avec un autre disque.
Le son déraile à la lecture d'un fichier audio.	Le disque est rayé ou n'est pas propre.	Nettoyez le disque. Voir Précautions lors de la manipulation des disques (P.4) .
	L'enregistrement est en mauvais état.	Recommencez l'enregistrement du fichier ou utilisez un autre disque.

Autre

Problème	Raison	Solution
L'appui sur les touches n'est pas confirmé par un bip.	La prise preout est déjà utilisée.	Le bip d'appui sur les touches ne peut pas être envoyé en sortie sur la prise preout.

Messages d'erreur

Lorsqu'un problème vous empêche d'utiliser correctement l'appareil, sa cause est affichée sous forme de message à l'écran.

Message d'erreur	Cause	Solution
Protect / Protection	Le circuit de protection a été activé parce qu'un cordon de haut-parleur a été en court-circuit ou en contact avec le châssis de la voiture.	Isolez le cordon de haut-parleur comme il convient puis appuyez sur le bouton <Reset> (P.119) .
Hot Error / Surchauffe	Quand la température interne de cet appareil monte jusqu'à 60°C ou plus, le circuit de protection s'active et il est possible que vous ne puissiez pas utiliser l'appareil.	Attendez que l'appareil se soit refroidi avant de recommencer à l'utiliser.
Mecha Error / Erreur méca	Le lecteur de disque présente un dysfonctionnement.	Éjectez le disque et essayez de l'insérer à nouveau. Contactez votre distributeur Kenwood si ce témoin continue à clignoter ou si le disque ne peut être éjecté.
Disc Error / Erreur disque	Un disque illisible a été inséré.	Changez de disque. Voir Supports et fichiers pouvant être lus (P.120) .
Read Error / Erreur lecture	Le disque n'est pas propre.	Nettoyez le disque. Voir Précautions lors de la manipulation des disques (P.4) .
	Le disque est à l'envers.	Chargez le disque face imprimée vers le haut.
Region Code Error / Erreur code région	Le disque que vous vouliez lire possède un code de région qui ne peut pas être lu sur cet appareil.	Voir Codes de région dans le monde (P.126) ou essayez un autre disque.

Message d'erreur	Cause	Solution
Parental Level Error / Erreur niveau parental	Le disque que vous voulez lire possède un niveau de verrouillage parental plus élevé que le niveau de verrouillage parental que vous avez configuré.	Configurez le niveau parental. Voir Niveau parental (P.36) .
Error 07–67	L'appareil ne fonctionne pas pour une raison ou une autre.	Appuyez sur le bouton Reset de l'appareil. Si le message "Error 07–67" ne disparaît pas, consultez votre distributeur Kenwood le plus proche.
No Device / Aucun appareil (Périphérique USB, lecteur audio Bluetooth)	Le périphérique USB est sélectionné comme source mais aucun périphérique USB n'est connecté.	Sélectionnez une source autre que USB/iPod. Connectez un périphérique USB, puis commutez la source pour la redéfinir sur USB.
Disconnected / Déconnecté (iPod)	Le iPod/ lecteur audio Bluetooth est sélectionné comme source bien qu'aucun iPod/ lecteur audio Bluetooth ne soit connecté.	Sélectionnez une autre source que iPod/ Bluetooth. Connectez un iPod/ lecteur audio Bluetooth, puis changez à nouveau la source en la réglant sur USB.
No Media file / Pas de fichier media	Le périphérique USB connecté contient des fichiers audio illisibles. Utilisation d'un support dont les données enregistrées ne peuvent pas être lues par l'appareil.	Reportez-vous à la section Supports et fichiers pouvant être lus (P.120) et faites une tentative avec un autre périphérique USB.
USB Device Error!! / Erreur appareil USB!!	Le périphérique USB connecté a une tension nominale plus élevée que la limite permise.	Vérifiez le périphérique USB. Un problème a pu avoir lieu avec le périphérique USB connecté. Sélectionnez une autre source que USB. Enlevez le périphérique USB.
Authorization Error / Erreur autorisation	La connexion à l'iPod a échoué.	<ul style="list-style-type: none">• Débranchez et rebranchez l'iPod.• L'appareil n'est pas compatible avec l'iPod. Voir iPod/iPhone connectables (P.122) .
Update your iPod / Mise à jour de votre iPod	Le logiciel de l'iPod est d'une version plus ancienne, incompatible avec l'appareil.	Il est possible que l'appareil ne prenne pas en charge le modèle d'iPod branché. Confirmez que la version logicielle de l'iPod est la plus récente disponible. Voir iPod/iPhone connectables (P.122) .
Navigation Error. Please turn on power again later.	Le problème de communication est dû à une température ambiante trop basse.	Attendez que l'habitacle de la voiture se soit réchauffé avant de remettre en marche l'appareil.
Antenna Error / Erreur d'antenne	L'antenne est en court-circuit et le dispositif de protection électrique s'est déclenché.	Vérifiez l'antenne RNT. Si vous utilisez une antenne passive, non amplifiée, désactivez l'option Antenna Power (Alimentation antenne).

Réinitialisation de l'appareil

Si l'appareil ou l'équipement qui lui est branché ne fonctionne pas normalement, réinitialisez-le.

1 Appuyez sur le bouton <Reset>.

Les réglages d'usine de l'appareil sont rétablis.

DNX7250DAB

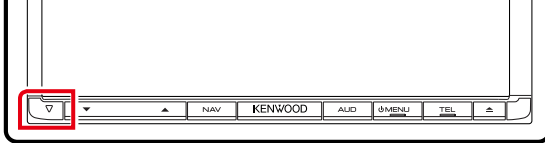

DNX5250BT

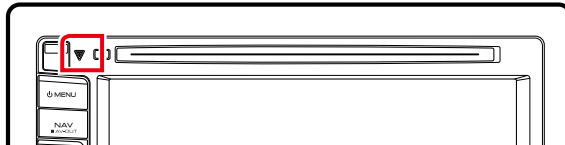

DNX525DAB

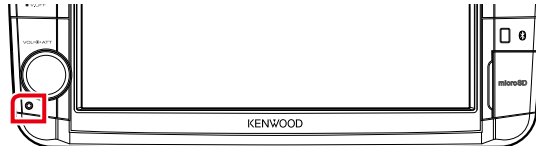

DNX4250DAB/ DNX4250BT

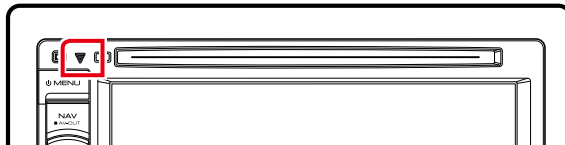

REMARQUE

- Débranchez le périphérique USB avant d'appuyer sur le bouton <Reset>. Si vous appuyez sur le bouton <Reset> avec le périphérique USB branché, vous risquez d'endommager les données stockées dans ce dernier. Pour savoir comment débrancher le périphérique USB, voir [Comment lire un contenu multimédia \(P.17\)](#).
- À la première remise en marche de l'appareil après sa réinitialisation, l'écran de configuration initiale s'affiche. Voir [Configuration initiale \(P.15\)](#).

Annexes

Supports et fichiers pouvant être lus

Divers types de supports et fichiers peuvent être lus par l'appareil.

Liste des disques lisibles

Types de disque	Norme	Support	Remarque
DVD	DVD Vidéo	○	
	DVD Audio	×	
	DVD-VR	×	
	DVD-R* ¹	○	• Lecture MP3/WMA/AAC/MPEG1/MPEG2/DivX • Lecture Multi-border/Multisession (La lecture dépend du système auteur)
	DVD-RW	○	
	DVD+R	○	
	DVD+RW	○	
	DVD-R DL (Double couche)	○	Format vidéo uniquement
	DVD+R DL (Double couche)	○	
DVD-RAM	×		
CD	CD de musique* ¹	○	CD-TEXT
	CD-ROM	○	• Lecture MP3/WMA/AAC/MPEG1/MPEG2 • Compatible multisession • Incompatible écriture de paquet.
	CD-R	○	
	CD-RW	○	
	DTS-CD	×	
	Vidéo CD (VCD)	○	
	CD Super vidéo	×	
	CD Photo	×	
	CD-EXTRA	△	Seule la session musicale du CD peut être lue.
	HDCD	○	
CCCD	×		
Autres	DualDisc	×	
	CD Super audio	△	Seule la couche CD peut être lue.

*1 Incompatible avec les disques de 8 cm (3").

○ : Lecture possible.

△ : Lecture partiellement possible.

× : Lecture impossible.

REMARQUE

- Lorsque vous achetez un contenu DRM/GDN, vérifiez le code d'enregistrement dans [DivX\(R\) VOD \(P.63\)](#). À chaque fois qu'un fichier avec le code affiché est reproduit et protégé contre la copie, le code change.
- Un DivX ne peut être lu que sur un support DVD.

■ Utilisation de DualDisc

Si vous utilisez un "DualDisc" avec cet appareil, la face du disque illisible peut s'égratigner pendant l'insertion ou l'éjection. Étant donné que la face du CD musical n'est pas conforme aux normes, il se peut que la lecture soit impossible.

(Un "DualDisc" est un disque dont une face contient des signaux DVD et l'autre face contient des signaux de CD musical).

■ À propos du format de disque

Le format de disque doit être l'un des suivants.

- ISO 9660 Niveau 1/2
- Joliet
- Romeo
- Nom de fichier long

■ À propos des fichiers

Compatible avec les fichiers audio, vidéo et image.

■ Fichiers audio

- AAC-LC (.m4a)
- MP3 (.mp3)
- WMA (.wma)
- Linear PCM (WAVE) (.wav)
Mémoire de masse USB uniquement
- FLAC (.flac)
Mémoire de masse USB uniquement

REMARQUE

- Si des morceaux d'un CD normal et d'autres systèmes de lecture sont enregistrés sur le même disque, seul le système de lecture enregistré en premier sera lu.
- Les formats WMA et AAC protégés par GDN ne peuvent pas être lus.
- Bien que les fichiers audio soient conformes aux normes susmentionnées, la lecture peut se révéler impossible en fonction des types et conditions du support ou du périphérique.
- Un manuel en ligne concernant les fichiers audio est disponible sur le site, à l'adresse, www.kenwood.com/cs/ce/audiofile/.
Ce manuel en ligne fournit des informations détaillées et des remarques qui n'apparaissent pas dans le présent manuel. N'oubliez pas de lire également le manuel en ligne.

■ Fichiers vidéo

- MPEG1 (.mpg, .mpeg, .m1v*)
*Mémoire de masse USB uniquement
- MPEG2 (.mpg, .mpeg, .m2v*)
*Mémoire de masse USB uniquement
- DivX (.divx, .div, .avi)
DVD uniquement
- H.264/MPEG-4 AVC (.mp4, .m4v)
Mémoire de masse USB uniquement
- WMV 9 (.wmv, .m2ts)
Mémoire de masse USB uniquement

■ Fichiers image

Seuls les fichiers image en USB peuvent être lus.

Les fichiers mémorisés dans des supports disques ne sont pas compatibles.

- JPEG, (.jpg, .jpeg)
- PNG (.png)
- BMP (.bmp)

REMARQUE

- BMP et PNG ne peuvent être installés qu'en tant que fond d'écran.

■ Ordre de lecture des fichiers

Dans l'exemple de l'arborescence de dossiers/fichiers présentée ci-après, les fichiers sont lus dans l'ordre de ① à ⑩.

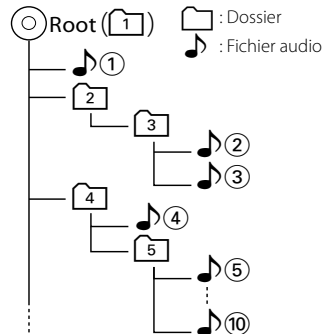

iPod/iPhone connectables

Les modèles suivants peuvent être reliés à cet appareil.

Made for

- iPhone 5
- iPhone 4S
- iPhone 4
- iPhone 3GS
- iPhone 3G
- iPhone
- iPod touch (5th generation)
- iPod touch (4th generation)
- iPod touch (3rd generation)
- iPod touch (2nd generation)
- iPod touch (1st generation)
- iPod classic
- iPod with video
- iPod nano (7th generation)
- iPod nano (6th generation)
- iPod nano (5th generation)
- iPod nano (4th generation)
- iPod nano (3rd generation)

REMARQUE

- Pour plus de détails sur le câble et l'adaptateur requis pour brancher l'iPod/iPhone, reportez-vous à la section [Utilisation de base avec la musique/vidéo/image \(P.38\)](#).
- Concernant les informations de conformité du logiciel pour iPod/iPhone, se connecter à www.kenwood.com/cs/ce/ipod/.
- En branchant votre iPod/iPhone sur cet appareil à l'aide d'un câble de connexion iPod en option KCA-iP202 ou KCA-iP102, votre iPod/iPhone lit la musique, tout en étant alimenté et rechargé. Cependant, cet appareil doit être sous tension.
- Si vous démarrez la lecture après avoir connecté l'iPod, la musique qui a été lue par l'iPod est jouée en premier.
Dans ce cas, "Reading" s'affiche sans afficher de nom de dossier, etc. En changeant l'élément de recherche, le titre correct, etc. s'affichera.
- Quand l'iPod est connecté à cet appareil, "KENWOOD" ou "✓" s'affiche sur l'iPod pour indiquer que vous ne pouvez pas utiliser l'iPod.

Périphérique USB utilisable

Vous pouvez utiliser sur cet appareil un périphérique USB de mémoire de masse. Le terme "périphérique USB" indique dans ce manuel un dispositif mémoire flash et les lecteurs audio numériques peuvent être considérés comme mémoire de masse.

■ À propos du système de fichiers

Le système de fichiers doit être l'un des suivants.

- FAT16
- FAT32

REMARQUE

- Quand la clé USB est connectée à cet appareil, elle peut être chargée avec le câble USB.
- Installer la clé USB de façon à ce que cela ne vous empêche pas de conduire prudemment.
- Vous ne pouvez pas connecter de périphérique USB au moyen d'un hub USB et d'un lecteur multi-cartes.
- Faites des sauvegardes des fichiers audio utilisés avec cet appareil. Les fichiers peuvent être effacés en fonction des conditions de fonctionnement du périphérique USB.
Nous ne proposons pas d'indemnisations pour les pertes dues à l'effacement de données.
- Aucun périphérique USB n'est fourni avec cet appareil. Vous devez acheter un périphérique USB disponible dans le commerce.
- Il est recommandé d'utiliser le CA-U1EX (en option) lors de la connexion du périphérique USB. (Néanmoins, le courant maximum fourni de CA-U1EX est 500 MA.) Si un câble autre que le câble USB compatible est utilisé, la lecture normale n'est pas garantie.

Cartes SD **DNX7** et microSD **DNX5** utilisables

L'appareil peut lire des cartes mémoire SD/SDHC **DNX7** ou des cartes mémoire microSD/microSDHC **DNX5** compatibles avec les normes des cartes SD ou SDHC.

Un adaptateur spécial est requis pour utiliser une mini carte SD, une mini carte SDHC, une micro carte SD ou une micro carte SDHC.

Les cartes MMC (carte mémoire multimédia) ne peuvent pas être utilisées.

Indicateurs de la barre d'état

La liste ci-dessous présente les indicateurs affichés sur la barre d'état de l'écran.

Le statut actuel de l'appareil est affiché sur la barre.



Barre d'état

■ Généralités

ATT

L'atténuateur est actif.

DUAL

La fonction dual zone est active.

TEL

Indique l'état de connexion du dispositif mains libres Bluetooth.

- Blanc : Connecté
- Orange : Non connecté

LOUD DNX5 DNX4

La fonction de réglage du volume est active.

MUTE

La fonction de réglage de coupure de son (sourdine) est active.

■ DVD/CD

FO-REP

Indique que la fonction de répétition du dossier est active.

IN

Indique qu'un disque est inséré.

- Blanc : Un disque est placé à l'intérieur du lecteur.
- Orange : Erreur du lecteur de disque

VIDEO

Identifie le fichier vidéo.

MUSIC

Identifie le fichier musical.

RDM

Indique que la fonction aléatoire est active.

REP

Indique que la fonction répétition est active.

C-REP

La fonction répétition du chapitre est active.

T-REP

La fonction répétition du titre est active.

■ VCD

1chLL/2chLL

Identifie la sortie audio gauche du flux 1 ou 2.

1chLR/2chLR

Identifie la sortie audio monophonique du flux 1 ou 2.

1chRR/2chRR

Identifie la sortie audio droite du flux 1 ou 2.

1chST/2chST

Identifie la sortie audio stéréo du flux 1 ou 2.

LL

Identifie la sortie audio gauche.

LR

Identifie la sortie audio monophonique.

RR

Identifie la sortie audio droite.

STEREO

Identifie la sortie audio stéréo.

PBC

Indique que la fonction PBC est active.

SVCD

Identifie le CD Super vidéo.

VER1

La version VCD est 1.

VER2

La version VCD est 2.

REP

Indique que la fonction répétition est active.

■ USB

FO-REP

Indique que la fonction répétition de dossier est active.

VIDEO

Identifie le fichier vidéo.

MUSIC

Identifie le fichier musical.

PICTURE

Identifie le fichier image.

RDM

Indique que la fonction aléatoire est active.

REP

Indique que la fonction répétition est active.

PLST

Le mode de liste de lecture est actuellement sélectionné.

■ iPod

MUSIC

Identifie le fichier musical.

VIDEO

Identifie le fichier vidéo.

RDM

Indique que la fonction aléatoire est active.

A-RDM

La fonction lecture aléatoire de l'album est active.

REP

Indique que la fonction répétition est active.

■ Radio Numérique

Radio Numérique

La radio numérique est actuellement reçue.

RDS

Le Radio Data System est actuellement reçu.

AUTO1

Le mode de Recherche est réglé sur AUTO1.

AUTO2

Le mode de Recherche est réglé sur AUTO2.

MANUAL

Le mode de Recherche est réglé sur MANUAL.

MC

Le service de réception est affiché.

- Blanc : le composant principal est reçu.
- Orange : le composant secondaire est reçu.

■ Tuner

AUTO1

Le mode de Recherche est réglé sur AUTO1.

AUTO2

Le mode de Recherche est réglé sur AUTO2.

MONO

Indique que la fonction monophonique forcée est active.

AF

Indique que la fonction recherche AF est active.

EON

La station Radio Data System envoie EON.

Lo.S

Indique que la fonction recherche locale est active.

NEWS

Indique que l'interruption du bulletin d'information est active.

RDS

Indique l'état de la station Radio Data System lorsque la fonction AF est sur ON.

- Blanc : Le Radio Data System est actuellement reçu.
- Orange : Le Radio Data System n'est pas reçu.

MANUAL

Le mode de Recherche est réglé sur MANUAL.

ST

Indique que l'émission stéréo est actuellement reçue.

TI

Indique l'état de réception des informations routières.

- Blanc : Le signal TP est reçu.
- Orange : Le signal TP n'est pas reçu.

Codes de région dans le monde

Les lecteurs DVD reçoivent un code de région suivant le pays ou la région de distribution comme illustré sur la carte suivante.

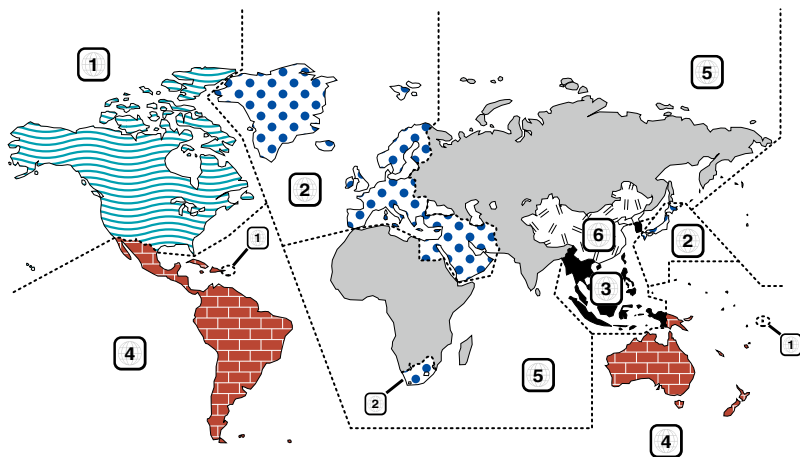

■ Marques des disques DVD



Indique un numéro de région. Les disques qui possèdent cette marque peuvent être lus avec n'importe quel lecteur DVD.



Indique le nombre de langues audio enregistrées. Un total de 8 langues peut être enregistré pour un film. Vous pouvez sélectionner une langue préférée.



Indique le nombre de langues sous-titrées enregistrées. Un total de 32 langues peut être enregistré.



Si un DVD possède des scènes prises sous plusieurs angles, vous pouvez sélectionner un angle préféré.

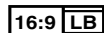

Indique le type d'écran pour l'image. La marque de gauche indique qu'une image large (16:9) est affichée sur un écran de téléviseur standard (4:3) avec une bande noire en haut et en bas de l'écran (boîte aux lettres).

■ Marques de fonctionnement réglementaires

Avec ce DVD, certaines fonctions de cet appareil, comme la fonction de lecture, peuvent être restreintes suivant l'endroit où le DVD est lu. Si tel est le cas, les marques suivantes apparaîtront à l'écran. Pour de plus amples informations, reportez-vous au manuel du disque.



■ Disques avec durée d'utilisation limitée

Ne laissez pas de disques dont la durée d'utilisation est limitée à l'intérieur de cet appareil. Si vous chargez un disque qui est déjà périmé, il se peut que vous ne puissiez pas le sortir de l'appareil.

Codes de langue du DVD

Code	Langue
aa	Afar
ab	Abkhazien
af	Afrikaans
am	Amharique
ar	Arabe
as	Assamais
ay	Aymara
az	Azéri
ba	Bashkir
be	Biélorusse
bg	Bulgare
bh	Bihari
bi	Bislama
bn	Bengali
bo	Tibétain
br	Breton
ca	Catalan
co	Corse
cs	Tchèque
cy	Gallois
da	Danois
de	Allemand
dz	Bhoutani
el	Grec
en	Anglais
eo	Espéranto
es	Espagnol
et	Estonien
eu	Basque
fa	Persan
fi	Finois
fj	Fidji
fo	Féroïen
fr	Français
fy	Frison
ga	Irlandais
gd	Gaélique écossais
gl	Galicien
gn	Guarani
gu	Gujrati
ha	Haoussa
he	Hébreu
hi	Hindi
hr	Croate
hu	Hongrois
hy	Arménien

Code	Langue
ia	Interlingua
ie	Interlingue
ik	Inupiak
id	Indonésien
is	Islandais
it	Italien
ja	Japonais
jav	Javanais
ka	Géorgien
kk	Kazakh
kl	Groenlandais
km	Cambodgien
kn	Kannada
ko	Coréen
ks	Kashmiri
ku	Kurde
ky	Kirghiz
la	Latin
lb	Luxembourgeois
ln	Lingala
lo	Laotien
lt	Lituanien
lv	Letton, lettonien
mg	Malgache
mi	Maori
mk	Macédonien
ml	Malayalam
mn	Mongol
mo	Moldave
mr	Marathe
ms	Malais
mt	Maltais
my	Birman
na	Nauri
ne	Népalais
nl	Néerlandais
no	Norvégien
oc	Occitan
om	(Afan) Oromo
or	Oriya
pa	Pendjabi
pl	Polonais
ps	Pashto, Pushto
pt	Portugais
qu	Quichua
rm	Rhétio-roman

Code	Langue
rn	Kiroundi
ro	Roumain
ru	Russe
rw	Kinyarwanda
sa	Sanscrit
sd	Sindhi
sg	Sango
sh	Serbo-croate
si	Singhalais
sk	Slovaque
sl	Slovène
sm	Samoaan
sn	Shona
so	Somali
sq	Albanais
sr	Serbe
ss	Siswati
st	Sesotho
su	Soudanais
sv	Suédois
sw	Swahili
ta	Tamil
te	Télougou
tg	Tadjik
th	Thaï
ti	Tigrinya
tk	Turkmène
tl	Tagal
tn	Setchwana
to	Tonga
tr	Turc
ts	Tsonga
tt	Tatar
tw	Tchi
uk	Ukrainien
ur	Ourdou
uz	Ouzbek
vi	Vietnamien
vo	Volapük
wo	Ouolof
xh	Xhosa
yo	Yorouba
zh	Chinois
zu	Zoulou

Spécifications

■ Section moniteur

Taille de l'image

- DNX7250DAB, DNX525DAB
- : 6,95 pouces de large (diagonale)
- : 156,6 mm (W) x 81,6 mm (H)
- DNX5250BT, DNX4250DAB, DNX4250BT
- : 6,1 pouces (diagonale) de large
- : 136,2 mm (L) x 72,0 mm (H)

Système d'affichage

- : Panneau LCD TN transparent

Système de lecture

- : Écran TFT à matrice active

Nombre de pixels

- : 1 152 000 (800H x 480V x RGB)

Pixels efficaces

- : 99,99 %

Disposition des pixels

- : Disposition RGB en rayures

Rétroéclairage

- : LED

■ Section lecteur DVD

Convertisseur N/A

- : 24 bits

Décodeur audio

- : Linear PCM/ Dolby Digital/ MP3/ WMA/ AAC

Décodeur vidéo

- : MPEG1/ MPEG2/ DivX

Fluctuation

- : En dessous de la limite mesurable

Réponse en fréquence

- 96 kHz : 20 – 20 000 Hz
- 48 kHz : 20 – 20 000 Hz
- 44,1 kHz : 20 – 20 000 Hz

Distorsion harmonique totale (1 kHz)

- : 0,010 % (1 kHz)

Rapport S/B (dB)

- : 98 dB (DVD-Vidéo 96 kHz)

Dynamique

- : 98 dB (DVD-Vidéo 96 kHz)

Format de disque

- : DVD-Vidéo/ VIDÉO-CD/ DVD-VR/ CD-DA

Fréquence d'échantillonnage

- : 44,1/ 48/ 96 kHz

Nombre de bits quantifiable

- : 16/ 20/ 24 bits

■ Section interface USB

Norme USB

- : USB 2.0 Grande vitesse

Système de fichiers

- : FAT 16/ 32

Courant d'alimentation maximum

- : CC 5 V $\overline{\text{---}}$ 1 A

Convertisseur N/A

- : 24 bits

Décodeur audio

- : MP3/ WMA/ AAC/ WAV/ FLAC

Décodeur vidéo

- : MPEG1/ MPEG2/ MPEG4/ WMV/ H.264

■ SD (DNX7250DAB, DNX525DAB, DNX5250BT)

SD Standard

- : SD/ SD-HC

Système de fichiers compatible

- : FAT 16/ 32

Tension nominale

- : Maximum 32G Byte

Taux de transfert des données

- DNX7250DAB, DNX5250BT
- : Maximum 24 Mbps
- DNX525DAB
- : Maximum 12 Mbps

Décodeur audio

- : MP3/ WMA/ AAC/ WAV/ FLAC

Décodeur vidéo

- : MPEG1/ MPEG2/ MPEG4/ WMV/ H.264

■ Section Bluetooth

Technologie

- : Bluetooth Version 3.0+EDR

Fréquence

- : 2,402 – 2,480 GHz

Puissance de sortie

- : +4dBm (MAX), 0dBm (AVE), Classe de puissance 2

Portée de communication maximale

- : Ligne de vue environ 10 m (32,8 pieds)

Codec Audio

- SBC/ AAC/ MP3/ aptX (DNX7250DAB uniquement)

Profil

- HFP (V1.6) (Profil mains libres)
- SPP (Profil port série)
- SDP (Profil détection de service)
- A2DP (Profil de distribution audio avancée)
- AVRCP (V1.4) (Profil de télécommande audio/vidéo)
- PBAP (Profil d'accès au répertoire téléphonique)

- GAP (Profil d'accès générique)
- Support multi-profil

■ HDMI/section MHL

HDMI

: HDMI Type A

Version de MHL prise en charge

: MHL 2

Tension d'alimentation maximum MHL

: DC 5 V  900 mA

■ Section DSP

Égaliseur graphique

DNX7250DAB

Bande : 13 Bande

Fréquence (BAND1 – 13)

: 62,5/ 100/ 160/ 250/ 400/ 630/ 1k/ 1,6k/ 2,5k/ 4k/
6.3k/ 10k/ 16k Hz

DNX525DAB, DNX5250BT, DNX4250DAB,

DNX4250BT

Bande : 7 Bande

Fréquence (BAND1 - 7)

: 62,5/ 160/ 400/ 1k/ 2,5k/ 6,3k/ 16k Hz

Gain

: -9/-8/-7/-6/-5/-4/-3/-2/-1/0/1/2/3/4/5/6/7/8/9 dB

X'Over

DNX7250DAB

Filtre passe-haut

Fréquence : Through (Traverser), 30/ 40/ 50/ 60/ 70/
80/ 90/ 100/ 120/ 150/ 180/ 220/ 250 Hz

Pente : -6/-12/-18/-24 dB/Oct.

Filtre passe-bas

Fréquence : 30/ 40/ 50/ 60/ 70/ 80/ 90/ 100/
120/ 150/ 180/ 220/ 250 Hz, Through
(Traverser),

Pente : -6/-12/-18/-24 dB/Oct.

DNX525DAB, DNX5250BT, DNX4250DAB,

DNX4250BT

Filtre passe-haut

Fréquence : Through (Traverser), 50/ 60/ 80/ 100/
120/ 150/ 180/ 220 Hz

Pente : -6/-12/-18/-24 dB/Oct.

Filtre passe-bas

Fréquence : 50/ 60/ 80/ 100/ 120/ 150/ 180/ 220 Hz,
Through (Traverser)

Pente : -6/-12/-18/-24 dB/Oct.

Position

Avant/Arrière/Caisson de basse

: 0 – 6,1 m (0,02 m Step)

Gain

: -8 – 0 dB

Niveau du caisson de basse

: -50 – +10 dB

■ Section Syntoniseur FM

Bande de fréquences (step)

: 87,5 MHz – 108,0 MHz (50 kHz)

Sensibilité utilisable (S/N : 26 dB)

: 0,63 μ V/75 Ω

Sensibilité utilisable (S/N : 46 dB)

: 15,2 dBf (1,6 μ V/75 Ω)

Réponse en fréquence (\pm 3,0 dB)

: 30 Hz – 15 kHz

Rapport S/B (dB)

: 75 dB (MONO)

Sélectivité (\pm 400 kHz)

: Au-delà de 80 dB

Séparation stéréo

: 45 dB (1 kHz)

■ Section Syntoniseur AM

Bande de fréquences (step)

LW : 153 – 279 kHz (9 kHz)

MW : 531 – 1611 kHz (9 kHz)

Sensibilité utilisable

MW : 25 μ V

LW : 45 μ V

■ Section DAB (DNX7250DAB, DNX525DAB, DNX4250DAB)

Bande de fréquences

BANDE L : 1 452,960 – 1 490,624 (MHz)

BANDE III : 174,928 – 239,200 (MHz)

Sensibilité

: -100 dBm

Rapport S/B (dB)

DNX7250DAB, DNX5250BT

: 90 dB

DNX525DAB

: 80 dB

■ Section connecteur d'antenne numérique (DNX7250DAB, DNX525DAB, DNX4250DAB)

Type de connecteur

: SMB

Tension de sortie (11 – 16 V)

: 14,4 V

Intensité maximale

: < 100 mA

■ Section vidéo

Système de couleur de l'entrée vidéo externe

: NTSC/PAL

Niveau d'entrée vidéo externe (RCA/mini jack)

: 1 Vp-p/ 75 Ω

Niveau d'entrée maxi audio externe (RCA/mini jack)

: 2 V/ 25 kΩ

Niveau d'entrée vidéo (jacks RCA)

: 1 Vp-p/ 5 Ω

Niveau de sortie vidéo (jacks RCA)

: 1 Vp-p/ 75 Ω

Niveau de sortie audio (jacks RCA)

: 1,2 V/ 10 kΩ

■ Section audio

Puissance maximum (avant et arrière)

: 50 W x 4

Puissance à pleine bande passante (Avant & Arrière)

(PWR DIN45324, +B=14,4V)

: 30 W x 4

Niveau de pré-amplification (V)

DNX7250DAB

: 5 V/ 10 kΩ

DNX525DAB, DNX5250BT, DNX4250DAB,

DNX4250BT

: 2 V/ 10 kΩ

Impédance du préamplificateur

DNX7250DAB

: ≤ 80 Ω

DNX525DAB, DNX5250BT, DNX4250DAB,

DNX4250BT

: ≤ 600 Ω

Impédance d'enceinte

: 4 – 8 Ω

■ Section Navigation

Récepteur

: Récepteur GPS à haute sensibilité

Fréquence de réception

: 1575,42 MHz (Code C/A)

Temps d'acquisition

Froid : 26 secondes (typ)

(Tous les satellites à -130 dBm sans support)

Taux de mise à jour

: 1/seconde, continu

Précision

Position : <2,5 mètres, CEP, à -130 dBm

Vitesse : 0,1 mètre/sec

Méthode de positionnement

: GPS

Antenne

: Antenne GPS extérieure

■ Généralités

Tension de fonctionnement

: 14,4 V (10,5 – 16 V permis)

Consommation de courant maximale

: 10 A

Dimensions d'installation (L x H x P)

DNX7250DAB

: 181,7 x 112,2 x 163,0 mm

DNX525DAB

: 178 x 100 x 146 mm

DNX5250BT, DNX4250DAB, DNX4250BT

: 181,7 x 112,2 x 160,3 mm

Plage de température de fonctionnement

: -10 °C – +60 °C

Poids

DNX7250DAB: 2,6 kg

DNX525DAB: 2,3 kg

DNX5250BT, DNX4250DAB, DNX4250BT: 2,0 kg

REMARQUE

- Bien que les pixels du panneau à cristaux liquides soient effectifs à 99,99 % ou plus, il se peut que 0,01 % des pixels ne s'éclaire pas ou s'éclaire mal.

Les spécifications sont sujettes à changements sans notification.

À propos de cet appareil

■ Copyrights

- La marque et les logos Bluetooth appartiennent à Bluetooth SIG, Inc. et toute utilisation de ces marques par JVC KENWOOD Corporation est sous licence. Les autres marques et appellations commerciales appartiennent à leurs propriétaires respectifs.
- The "AAC" logo is a trademark of Dolby Laboratories.
- "Made for iPod" and "Made for iPhone" mean that an electronic accessory has been designed to connect specifically to iPod or iPhone, respectively, and has been certified by the developer to meet Apple performance standards. Apple is not responsible for the operation of this device or its compliance with safety and regulatory standards. Please note that the use of this accessory with iPod, iPhone, or iPad may affect wireless performance.
- iPhone, iPod, iPod classic, iPod nano, and iPod touch are trademarks of Apple Inc., registered in the U.S. and other countries.
- iTunes is a trademark of Apple Inc.
-  is a trademark of DVD Format/Logo Licensing Corporation registered in the U.S., Japan and other countries.
- This item incorporates copy protection technology that is protected by U.S. patents and other intellectual property rights of Rovi Corporation. Reverse engineering and disassembly are prohibited.
- Fabriqué sous licence de Dolby Laboratories. Le terme Dolby et le sigle double D sont des marques commerciales de Dolby Laboratories.
- Android is a trademark of Google Inc.
- Adobe, Acrobat and Reader are either registered trademarks or trademarks of Adobe Systems Incorporated in the United States and/or other countries.
- QR Code ® is registered trademarks of DENSO WAVE INCORPORATED in JAPAN and other countries.
- À PROPOS DE DIVX VIDÉO : DivX® est un format vidéo créé par DivX, LLC, une filiale de Rovi Corporation. Il s'agit d'un format officiel DivX Certified® qui lit les vidéos DivX. Rendez-vous sur divx.com pour plus d'informations et pour trouver des logiciels permettant de convertir vos fichiers en vidéos DivX.
- Le logiciel aptX® est protégé par copyright de CSR plc ou des sociétés de son groupe. All rights reserved. La marque aptX® et le logo aptX sont des marques commerciales de CSR plc ou de l'une des sociétés de son groupe et peuvent être déposées dans une ou plusieurs juridictions.
- À PROPOS DE DIVX VIDÉO À LA DEMANDE : Cet appareil DivX Certified® doit être inscrit pour lire les films achetés en vidéo à la demande (VOD). Pour

obtenir votre code d'inscription, repérez la section DivX VOD dans le menu d'installation de votre appareil. Rendez-vous sur vod.divx.com pour plus d'informations sur la façon de vous inscrire.

- DivX®, DivX Certified® and associated logos are trademarks of Rovi Corporation or its subsidiaries and are used under license.
- Les termes HDMI et HDMI High-Definition Multimedia Interface et le logo HDMI sont des marques ou des marques déposées de HDMI Licensing LLC, aux États-Unis et dans d'autres pays.
- MHL et le logo MHL sont une marque ou une marque déposée de MHL, LLC.
 - Inclut MHL 2
- libFLAC
 - Copyright (C) 2000,2001,2002,2003,2004,2005,2006,2007,2008,2009 Josh Coalson
 - Redistribution and use in source and binary forms, with or without modification, are permitted provided that the following conditions are met:
 - Redistributions of source code must retain the above copyright notice, this list of conditions and the following disclaimer.
 - Redistributions in binary form must reproduce the above copyright notice, this list of conditions and the following disclaimer in the documentation and/or other materials provided with the distribution.
 - Neither the name of the Xiph.org Foundation nor the names of its contributors may be used to endorse or promote products derived from this software without specific prior written permission.
 - THIS SOFTWARE IS PROVIDED BY THE COPYRIGHT HOLDERS AND CONTRIBUTORS "AS IS" AND ANY EXPRESS OR IMPLIED WARRANTIES, INCLUDING, BUT NOT LIMITED TO, THE IMPLIED WARRANTIES OF MERCHANTABILITY AND FITNESS FOR A PARTICULAR PURPOSE ARE DISCLAIMED. IN NO EVENT SHALL THE FOUNDATION OR CONTRIBUTORS BE LIABLE FOR ANY DIRECT, INDIRECT, INCIDENTAL, SPECIAL, EXEMPLARY, OR CONSEQUENTIAL DAMAGES (INCLUDING, BUT NOT LIMITED TO, PROCUREMENT OF SUBSTITUTE GOODS OR SERVICES; LOSS OF USE, DATA, OR PROFITS; OR BUSINESS INTERRUPTION) HOWEVER CAUSED AND ON ANY THEORY OF LIABILITY, WHETHER IN CONTRACT, STRICT LIABILITY, OR TORT (INCLUDING NEGLIGENCE OR OTHERWISE) ARISING IN ANY WAY OUT OF THE USE OF THIS SOFTWARE, EVEN IF ADVISED OF THE POSSIBILITY OF SUCH DAMAGE.
- "aupeo" is a trade mark of Aupeo Ltd.

- THIS PRODUCT IS LICENSED UNDER THE AVC PATENT PORTFOLIO LICENSE FOR THE PERSONAL USE OF A CONSUMER OR OTHER USES IN WHICH IT DOES NOT RECEIVE REMUNERATION TO (i) ENCODE VIDEO IN COMPLIANCE WITH THE AVC STANDARD ("AVC VIDEO") AND/OR (ii) DECODE AVC VIDEO THAT WAS ENCODED BY A CONSUMER ENGAGED IN A PERSONAL ACTIVITY AND/OR WAS OBTAINED FROM A VIDEO PROVIDER LICENSED TO PROVIDE AVC VIDEO. NO LICENSE IS GRANTED OR SHALL BE IMPLIED FOR ANY OTHER USE. ADDITIONAL INFORMATION MAY BE OBTAINED FROM MPEG LA, L.L.C. SEE [HTTP://WWW.MPEGLA.COM](http://www.mpegla.com)
- THIS PRODUCT IS LICENSED UNDER THE MPEG-4 VISUAL PATENT PORTFOLIO LICENSE FOR THE PERSONAL AND NON-COMMERCIAL USE OF A CONSUMER FOR (i) ENCODING VIDEO IN COMPLIANCE WITH THE MPEG-4 VISUAL STANDARD ("MPEG-4 VIDEO") AND/OR (ii) DECODING MPEG-4 VIDEO THAT WAS ENCODED BY A CONSUMER ENGAGED IN A PERSONAL AND NON-COMMERCIAL ACTIVITY AND/OR WAS OBTAINED FROM A VIDEO PROVIDER LICENSED BY MPEG LA TO PROVIDE MPEG-4 VIDEO. NO LICENSE IS GRANTED OR SHALL BE IMPLIED FOR ANY OTHER USE. ADDITIONAL INFORMATION INCLUDING THAT RELATING TO PROMOTIONAL, INTERNAL AND COMMERCIAL USES AND LICENSING MAY BE OBTAINED FROM MPEG LA, L.L.C. SEE [HTTP://WWW.MPEGLA.COM](http://www.mpegla.com).

• Configuration Aha™ requise :

Configuration nécessaire pour écouter la radio Aha™ :

iPhone ou iPod touch

- Utilisez un iPhone ou iPod Touch d'Apple fonctionnant sous iOS4 ou une version postérieure.
- Recherchez "Aha" dans l'App Store d'Apple pour rechercher et installer la version la plus récente de l'application Aha™ sur votre appareil.

Android™

- Utilisez Android OS 2.2 ou une version postérieure.
- Téléchargez l'application Aha™ sur votre appareil à partir de la page Google play.

REMARQUE

- Dans l'application sur votre appareil, connectez-vous et créez un compte gratuit auprès d'Aha.
- Une connexion Internet 3G, EDGE ou WiFi.
- Aha™ étant un service tiers, les spécifications sont sujettes à modification sans préavis. Il est donc possible que la compatibilité initiale soit altérée ou que certains ou tous les services ne soient plus disponibles.
- Certaines fonctions d'Aha™ ne sont pas accessibles depuis cet appareil.
- Aha, le logo Aha et l'emballage Aha sont des marques commerciales ou déposées de HARMAN International Industries et sont utilisées avec autorisation.

■ Signalisation sur les produits utilisant des lasers



L'étiquette est attachée au châssis/boîtier de l'appareil et indique que l'appareil utilise des rayons laser de classe 1. Cela signifie que l'appareil utilise des rayons laser d'une classe faible. Il n'y a pas de danger de radiation accidentelle hors de l'appareil.

■ Information sur l'élimination des anciens équipements électriques et électroniques et piles électriques (applicable dans les pays de l'Union Européenne qui ont adopté des systèmes de collecte sélective)

Les produits et piles électriques sur lesquels le pictogramme (poubelle barrée) est apposé ne peuvent pas être éliminés comme ordures ménagères.

Les anciens équipements électriques et électroniques et piles électriques doivent être recyclés sur des sites capables de traiter ces produits et leurs déchets.

Contactez vos autorités locales pour connaître le site de recyclage le plus proche.

Un recyclage adapté et l'élimination des déchets aideront à conserver les ressources et à nous préserver des leurs effets nocifs sur notre santé et sur l'environnement.

Remarque : Le signe "Pb" sous le symbole des piles indique que la batterie contient du plomb.

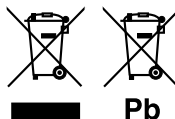



Déclaration de conformité se rapportant à la Directive EMC 2004/108/EC
Déclaration de conformité se rapportant à la Directive R&TTE 1999/5/EC
Déclaration de conformité se rapportant à la directive RoHS 2011/65/UE

Fabricant :

JVC KENWOOD Corporation

3-12, Moriyacho, Kanagawa-ku, Yokohama-shi, Kanagawa 221-0022, JAPON

Représentants dans l'UE :

JVCKENWOOD NEDERLAND B.V.

Amsterdamseweg 37, 1422 AC UITHOORN, Pays-Bas

English

Hereby, JVC KENWOOD declares that this unit DNX7250DAB, DNX525DAB, DNX5250BT, DNX4250DAB, DNX4250BT is in compliance with the essential requirements and other relevant provisions of Directive 1999/5/EC.

Français

Par la présente JVC KENWOOD déclare que l'appareil DNX7250DAB, DNX525DAB, DNX5250BT, DNX4250DAB, DNX4250BT est conforme aux exigences essentielles et aux autres dispositions pertinentes de la directive 1999/5/CE.

Par la présente, JVC KENWOOD déclare que ce DNX7250DAB, DNX525DAB, DNX5250BT, DNX4250DAB, DNX4250BT est conforme aux exigences essentielles et aux autres dispositions de la directive 1999/5/CE qui lui sont applicables.

Deutsch

Hiermit erklärt JVC KENWOOD, dass sich dieser DNX7250DAB, DNX525DAB, DNX5250BT, DNX4250DAB, DNX4250BT in Übereinstimmung mit den grundlegenden Anforderungen und den anderen relevanten Vorschriften der Richtlinie 1999/5/EG befindet. (BMW)

Hiermit erklärt JVC KENWOOD die Übereinstimmung des Gerätes DNX7250DAB, DNX525DAB, DNX5250BT, DNX4250DAB, DNX4250BT mit den grundlegenden Anforderungen und den anderen relevanten Festlegungen der Richtlinie 1999/5/EG. (Wien)

Nederlands

Hierbij verklaart JVC KENWOOD dat het toestel DNX7250DAB, DNX525DAB, DNX5250BT, DNX4250DAB, DNX4250BT in overeenstemming is met de essentiële eisen en de andere relevante bepalingen van richtlijn 1999/5/EG.

Bij deze verklaart JVC KENWOOD dat deze DNX7250DAB, DNX525DAB, DNX5250BT, DNX4250DAB, DNX4250BT voldoet aan de essentiële eisen en aan de overige relevante bepalingen van Richtlijn 1999/5/EC.

Italiano

Con la presente JVC KENWOOD dichiara che questo DNX7250DAB, DNX525DAB, DNX5250BT, DNX4250DAB, DNX4250BT è conforme ai requisiti essenziali ed alle altre disposizioni pertinenti stabilite dalla direttiva 1999/5/CE.

Español

Por medio de la presente JVC KENWOOD declara que el DNX7250DAB, DNX525DAB, DNX5250BT, DNX4250DAB, DNX4250BT cumple con los requisitos esenciales y cualesquiera otras disposiciones aplicables o exigibles de la Directiva 1999/5/CE.

Português

JVC KENWOOD declara que este DNX7250DAB, DNX525DAB, DNX5250BT, DNX4250DAB, DNX4250BT está conforme com os requisitos essenciais e outras disposições da Directiva 1999/5/CE.

Polska

JVC KENWOOD niniejszym oświadcza, że DNX7250DAB, DNX525DAB, DNX5250BT, DNX4250DAB, DNX4250BT spełnia zasadnicze wymagania oraz inne istotne postanowienia dyrektywy 1999/5/EC.

Český

JVC KENWOOD tímto prohlašuje, že DNX7250DAB, DNX525DAB, DNX5250BT, DNX4250DAB, DNX4250BT je ve shodě se základními požadavky a s dalšími příslušnými ustanoveními Nařízení vlády č. 426/2000 Sb.

Magyar

Aufirrottc JVC KENWOOD, kijelenti, hogy a jelen DNX7250DAB, DNX525DAB, DNX5250BT, DNX4250DAB, DNX4250BT megfelel az 1999/5/EC irányelvben meghatározott alapvető követelményeknek és egyéb vonatkozó előírásoknak.

Croatia

Ovim putem tvrtka JVC KENWOOD izjavljuje da je ovaj uređaj DNX7250DAB, DNX5250BT, DNX525DAB, DNX4250DAB, DNX4250BT u skladu s osnovnim zahtjevima i ostalimi uređujućim odredbama Direktive 1999/5/EC. Direkтивin başlica gereksinimleri ve diğer ilgili hükümleri ile uyumlu olduğunu beyan eder.

Svenska

Härmed intygar JVC KENWOOD att denna DNX7250DAB, DNX525DAB, DNX5250BT, DNX4250DAB, DNX4250BT står i överensstämmelse med de väsentliga egenskapskrav och övriga relevanta bestämmelser som framgår av direktiv 1999/5/EG.

Suomi

JVC KENWOOD vakuuttaa täten että DNX7250DAB, DNX525DAB, DNX5250BT, DNX4250DAB, DNX4250BT tyyppinen laite on direktiivin 1999/5/EY oleellisten vaatimusten ja sitä koskevien direktiivin muiden ehtojen mukainen.

Slovensko

S tem JVC KENWOOD izjavlja, da je ta DNX7250DAB, DNX525DAB, DNX5250BT, DNX4250DAB, DNX4250BT v skladu z osnovnimi zahtevami in ostalimi ustreznimi predpisi Direktive 1999/5/EC.

Slovensky

Spoločnosť JVC KENWOOD týmto vyhlasuje, že DNX7250DAB, DNX525DAB, DNX5250BT, DNX4250DAB, DNX4250BT spĺňa základné požiadavky a ďalšie príslušné ustanovenia Direktívy 1999/5/EC.

Dansk

Underrettede JVC KENWOOD erklærer herved, at følgende udstyr DNX7250DAB, DNX525DAB, DNX5250BT, DNX4250DAB, DNX4250BT overholder de væsentlige krav og øvrige relevante krav i direktiv 1999/5/EF.

Norsk

JVC KENWOOD erklærer herved at enheten DNX7250DAB, DNX525DAB, DNX5250BT, DNX4250DAB, DNX4250BT oppfyller grunnleggende krav og andre bestemmelser i direktiv 1999/5/EF.

Ελληνικά

ΜΕ ΤΗΝ ΠΑΡΟΥΣΑ JVC KENWOOD ΔΗΛΩΝΕΙ ΟΤΙ ΔNX7250DAB, DNX525DAB, DNX5250BT, DNX4250DAB, DNX4250BT ΣΥΜΜΟΡΦΩΝΕΤΑΙ ΠΡΟΣ ΤΙΣ ΟΥΣΙΩΔΕΙΣ ΑΠΑΙΤΗΣΕΙΣ ΚΑΙ ΤΙΣ ΛΟΙΠΕΣ ΣΧΕΤΙΚΕΣ ΔΙΑΤΑΞΕΙΣ ΤΗΣ ΟΔΗΓΙΑΣ 1999/5/ΕΚ.

Eesti

Sellega kinnitab JVC KENWOOD, et see DNX7250DAB, DNX525DAB, DNX5250BT, DNX4250DAB, DNX4250BT vastab direktiivi 1999/5/EC põhilistele nõudmistele ja muudele asjakohastele määrustele.

Latviešu

Ar šo, JVC KENWOOD, apstiprina, ka DNX7250DAB, DNX525DAB, DNX5250BT, DNX4250DAB, DNX4250BT atbilst Direktīvas 1999/5/EC galvenajām prasībām un citiem tās nosacījumiem.

Lietuviškai

Šiuo, JVC KENWOOD, pareiškia, kad šis DNX7250DAB, DNX525DAB, DNX5250BT, DNX4250DAB, DNX4250BT atitinka pagrindinius Direktyvos 1999/5/EB reikalavimus ir kitas svarbias nuostatas.

Malti

Hawnhekk, JVC KENWOOD, jiddikjara li dan DNX7250DAB, DNX525DAB, DNX5250BT, DNX4250DAB, DNX4250BT jikkonforma mal-htigijiet essenzjali u ma provvedimenti oħrajn relevanti li hemm fid-Direttiva 1999/5/EC.

Українська

Компанія JVC KENWOOD заявляє, що цей виріб DNX7250DAB, DNX525DAB, DNX5250BT, DNX4250DAB, DNX4250BT відповідає ключовим вимогам та іншим пов'язаним положенням Директиви 1999/5/EC.

Türkçe

Bu vesileyle JVC KENWOOD, DNX7250DAB, DNX525DAB, DNX5250BT, DNX4250DAB, DNX4250BT ünitesinin, 1999/5/EC Direktifinin başlica gereksinimleri ve diğer ilgili hükümleri ile uyumlu olduğunu beyan eder.

KENWOOD