

DNX7250DAB DNX5250BT DNX525DAB DNX4250DAB DNX4250BT

SISTEMA DE NAVEGACIÓN GPS MANUAL DE INSTRUCCIONES

JVC KENWOOD Corporation

Antes de leer este manual, haga clic en el botón siguiente para comprobar la última edición y las páginas modificadas.





¿Qué desea hacer?

Gracias por adquirir el SISTEMA DE NAVEGACIÓN GPS DE KENWOOD.
En este manual se describen varias funciones útiles del sistema.

Haga clic en el icono del soporte que desea reproducir.

Con un solo clic, puede saltar a la sección de cada soporte.



Contenido

Antes de la utilización	4	Manejo del sintonizador de radio	64
▲ ADVERTENCIA _____	4	Manejo básico de radio _____	64
Cómo leer este manual	5	Manejo básico de la radio digital _____	66
Funciones básicas	6	Manejo de la memoria _____	68
Funciones de los botones del panel frontal _____	6	Operaciones de selección _____	69
Poner en marcha la unidad _____	14	Información de tráfico _____	70
Cómo reproducir soportes _____	17	Repetir _____	71
Extraer el panel frontal _____	20	Configuración del sintonizador _____	72
Manejar la pantalla Top Menu _____	22	Configuración de la radio digital _____	73
Operaciones habituales _____	24	Control de Bluetooth	76
Manejo de la navegación _____	26	Registrar y conectar la unidad Bluetooth _____	76
Función de DVD/CD de vídeo (VCD)	28	Reproducir dispositivos de audio Bluetooth _____	78
Manejo básico de DVD/VCD _____	28	Usar la unidad de manos libres _____	79
Manejo del menú de disco DVD _____	31	Smartphone Link _____	83
Control de zoom para DVD y VCD _____	32	Configuración de la unidad de manos libres _____	84
Configuración de DVD _____	34	Configuración	86
Manejo de CD/Archivos de audio y visuales/iPod/App	38	Configuración de pantalla del monitor _____	86
Manejo básico de música/vídeo/imágenes _____	38	Control de la vista de la cámara _____	87
Operaciones de búsqueda _____	45	Configuración del sistema _____	87
Control de películas _____	50	Configuración del visualizador _____	93
Función Aha _____	51	Configuración de la navegación _____	96
AUPEO! Operación _____	54	Configuración de la cámara _____	96
Función Apps _____	56	Información de software _____	98
Configuración de USB/SD/iPod/DivX _____	58	Configuración de entrada AV _____	98
		Configuración de interfaz de salida AV _____	99
		Control del audio	100
		Ajuste del audio _____	100
		Controlar el audio general _____	104
		Control del ecualizador _____	104
		Control de zona _____	106
		Efecto de sonido _____	107
		Posición de escucha _____	109

Mando a distancia **112**

Instalación de las pilas _____ 112

Funciones de los botones del mando a
distancia _____ 113

Resolución de problemas **116**

Problemas y soluciones _____ 116

Mensajes de error _____ 117

Reinicio de la unidad _____ 119

Apéndice **120**

Soportes y archivos reproducibles _____ 120

Elementos del indicador de la
barra de estado _____ 124

Códigos de región del mundo _____ 126

Códigos de idioma de DVD _____ 127

Especificaciones _____ 128

Acerca de esta unidad _____ 131

Cómo leer este manual

[Volver a la página inicial](#)

[Manejo de CD/Archivos de audio y visuales/iPod/App](#)

Operaciones de búsqueda

Puede buscar archivos de música, vídeo o imágenes usando las siguientes operaciones.

NOTA

• Si utiliza un mando a distancia, puede saltar directamente a la pista/archivo deseados introduciendo el número de pista/carpeta/archivo, el tiempo de reproducción, etc. Para obtener más detalles, consulte [Modo de búsqueda directa \(P.109\)](#).

Búsqueda de lista

Puede buscar pistas, carpetas y archivos de acuerdo con una jerarquía.

1 Toque la zona ilustrada.

Aparece la pantalla List Control.

2 Toque la pista o archivo deseados.

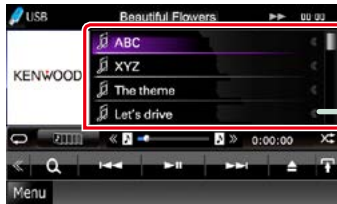

La reproducción se inicia.

Otras búsquedas

Si desea obtener una lista más limitada, puede usar otros modos de búsqueda. Esta función no está disponible cuando la fuente actual es un CD de música.

1 Toque [] en la pantalla de control.

Aparece la pantalla de tipo de búsqueda.

2 Toque el modo de búsqueda deseado.

Encabezado de enlace

Haga clic para saltar a cualquier sección o a la página inicial.

Título de la operación

Visión general de la función.

NOTA

Ofrece sugerencias, observaciones, etc.

Marca de referencia

Se muestra en las notas azules.

Haga clic para saltar al artículo relacionado con el apartado en que se encuentra.

Procedimiento de manejo

Explica los procedimientos necesarios para realizar la operación.

< >: Indica el nombre de los botones del panel.

[]: Indica el nombre de las teclas táctiles.

Captura de pantalla

Muestra algunas capturas de las pantallas que se visualizan durante el funcionamiento, con fines ilustrativos.

La zona o las teclas que se deben tocar están rodeadas por un marco rojo.

NOTA

• Las pantallas y paneles que se incluyen en este manual son ejemplos utilizados para ofrecer explicaciones de las distintas operaciones. Por este motivo, pueden diferir de las pantallas o paneles reales, y algunos patrones de visualización también pueden ser diferentes.

Funciones básicas

Funciones de los botones del panel frontal

DNX7250DAB

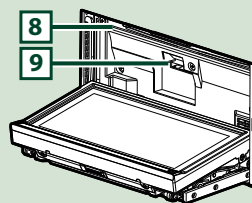
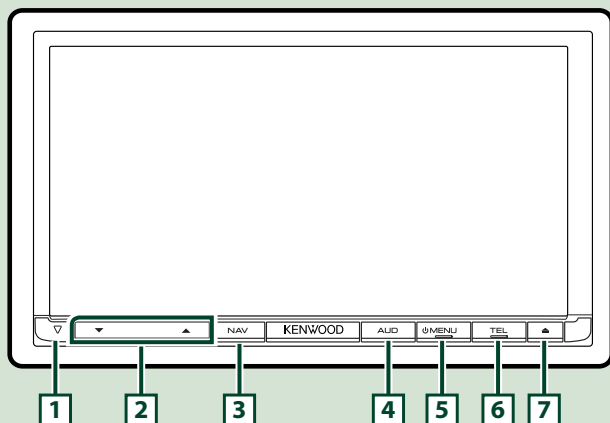

NOTA

- Los paneles que se incluyen en este manual son ejemplos utilizados para ofrecer explicaciones de las distintas operaciones. Por esta razón, pueden diferir de los paneles que se visualizan en realidad.
- En este manual, los nombres de modelo se abrevian de la siguiente manera.
DNX7250DAB: **DNX7**
Si aparece el icono indicado arriba, lea el artículo correspondiente a la unidad que esté utilizando.

Cómo insertar una tarjeta SD

- 1) Pulse el botón **7** <▲> durante 1 segundo.

El panel se abre por completo.

- 2) Sujete la tarjeta SD como se indica en la ilustración de la derecha e insértela en la unidad hasta que se oiga un clic.

● Para expulsar la tarjeta:

Presione la tarjeta hasta que escuche un clic y, a continuación, retire su dedo de ésta.

La tarjeta saldrá automáticamente para que pueda extraerla con los dedos.

Lado etiquetado

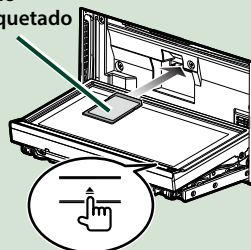

Número	Nombre	Función
1	▽ (Restablecer)	<ul style="list-style-type: none"> • Si la unidad o el equipo conectado no funcionan correctamente, la unidad restablece la configuración de fábrica al pulsar este botón (P.119). • Si la función Indicador de seguridad (SI) está activada, este indicador parpadeará al extraer el panel (P.90).
2	▼, ▲ (Vol)	<ul style="list-style-type: none"> • Ajusta el volumen.
3	NAV	<ul style="list-style-type: none"> • Muestra la pantalla de navegación. • Si se pulsa durante 1 segundo, se alternan las fuentes de salida AV.
4	AUD	<ul style="list-style-type: none"> • Muestra la pantalla Graphic Equalizer (P.105) * • Al pulsar durante 1 segundo se apaga la pantalla.
5	MENU	<ul style="list-style-type: none"> • Muestra la pantalla Top Menu (P.22). • Si se pulsa durante 1 segundo, se apaga la unidad. • Si la unidad está apagada, la enciende.
6	TEL	<ul style="list-style-type: none"> • Muestra la pantalla Hands Free (P.76). • Al pulsar durante 1 segundo, se muestra la pantalla de reconocimiento de voz (P.79).
7	▲ (Eject)	<ul style="list-style-type: none"> • Expulsa el disco. • Si se pulsa cuando el panel está abierto, el panel se cierra y, si se pulsa durante 1 segundo, se fuerza la expulsión del disco. • Si se pulsa durante 1 segundo cuando el panel está cerrado, el panel se abre por completo en la posición de la ranura para tarjetas SD.
8	Ranura para inserción de discos	<ul style="list-style-type: none"> • Ranura que permite insertar discos.
9	Ranura para tarjetas SD	<ul style="list-style-type: none"> • Una ranura para insertar una tarjeta microSD. La tarjeta se utiliza para actualizar el mapa. Para obtener información sobre cómo actualizar el mapa, consulte el manual de instrucciones del sistema de navegación. También puede reproducir los archivos de audio/vídeo presentes en la tarjeta.

* Puede que la pantalla no cambie al ecualizador gráfico en algunas condiciones.

DNX5250BT

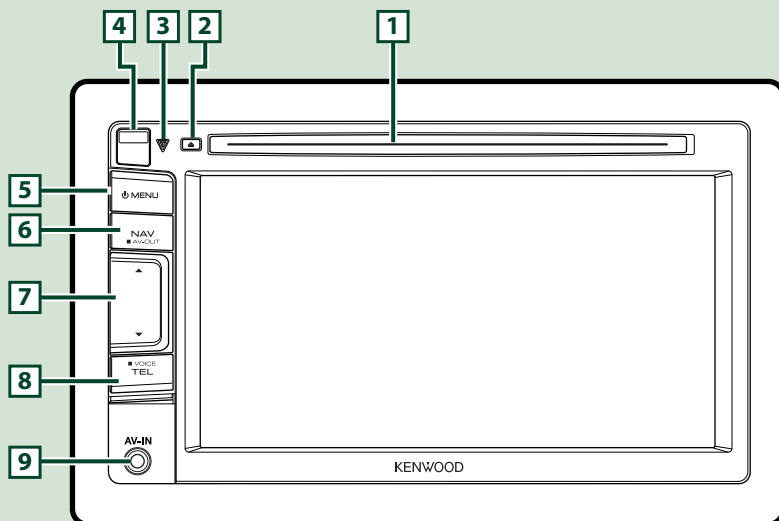

NOTA

- Los paneles que se incluyen en este manual son ejemplos utilizados para ofrecer explicaciones de las distintas operaciones. Por esta razón, pueden diferir de los paneles que se visualizan en realidad.
- En este manual, los nombres de modelo se abrevian de la siguiente manera.
DNX5250BT: **DNX5**
Si aparecen los iconos indicados arriba, lea el artículo correspondiente a la unidad que esté utilizando.

Cómo insertar una tarjeta MicroSD

- 1) Deslice la **4** tecla de liberación hacia arriba para extraer la pieza del panel frontal.
- 2) Sujete la tarjeta microSD con la etiqueta hacia la izquierda y la sección ranurada hacia arriba e insértela en la ranura hasta que se oiga un clic.

● Para expulsar la tarjeta:

Presione la tarjeta hasta que escuche un clic y, a continuación, retire su dedo de ésta.

La tarjeta saldrá automáticamente para que pueda extraerla con los dedos.

NOTA

- Cuando extraiga la pieza del panel frontal, hágalo hacia la parte frontal como se muestra en el diagrama de la derecha. Si se extrae hacia arriba, el panel frontal se puede romper.

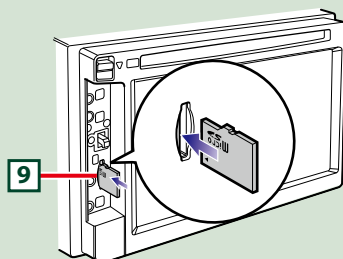
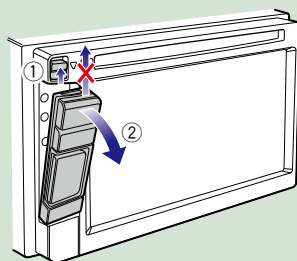

Número	Nombre	Función
1	Ranura para inserción de discos	<ul style="list-style-type: none">• Ranura que permite insertar discos.
2	▲ (Eject)	<ul style="list-style-type: none">• Expulsa el disco.• Si se pulsa durante 1 segundo, se fuerza la expulsión del disco.
3	▽ (Restablecer)	<ul style="list-style-type: none">• Si la unidad o el equipo conectado no funcionan correctamente, la unidad restablece la configuración de fábrica al pulsar este botón (P.119).• Si la función Indicador de seguridad (SI) está activada, este indicador parpadeará al extraer el panel (P.90).
4	Tecla de liberación	<ul style="list-style-type: none">• Extrae la pieza del panel frontal.
5	MENU	<ul style="list-style-type: none">• Muestra la pantalla Top Menu (P.22).• Si se pulsa durante 1 segundo, se apaga la unidad.• Si la unidad está apagada, la enciende.
6	NAV	<ul style="list-style-type: none">• Muestra la pantalla de navegación.• Si se pulsa durante 1 segundo, se alternan las fuentes de salida AV.
7	▼, ▲ (Vol)	<ul style="list-style-type: none">• Ajusta el volumen.
8	TEL	<ul style="list-style-type: none">• Muestra la pantalla Hands Free (P.76).• Al pulsar durante 1 segundo, se muestra la pantalla de reconocimiento de voz (P.79).
9	Ranura microSD	<ul style="list-style-type: none">• Una ranura para insertar una tarjeta microSD. La tarjeta se utiliza para actualizar el mapa. Para obtener información sobre cómo actualizar el mapa, consulte el manual de instrucciones del sistema de navegación. También puede reproducir los archivos de audio/vídeo presentes en la tarjeta.

DNX525DAB

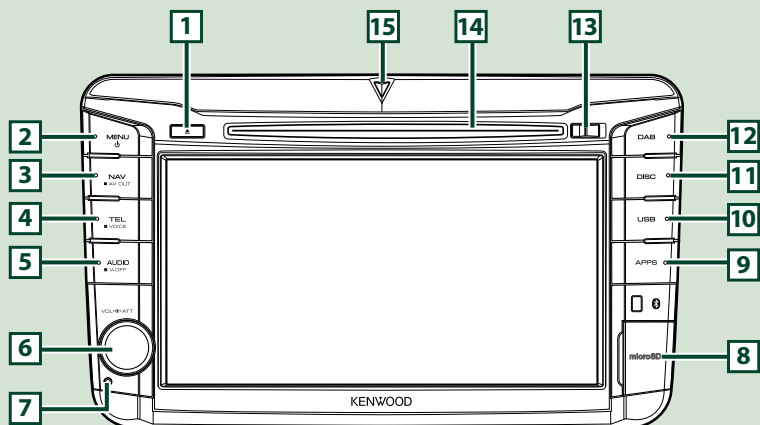

NOTA

- Los paneles que se incluyen en este manual son ejemplos utilizados para ofrecer explicaciones de las distintas operaciones. Por esta razón, pueden diferir de los paneles que se visualizan en realidad.
- En este manual, los nombres de modelo se abrevian de la siguiente manera.

DNX525DAB: **DNX5**

Si aparecen los iconos indicados arriba, lea el artículo correspondiente a la unidad que esté utilizando.

Cómo insertar una tarjeta MicroSD

- 1) Abra la tapa de la ranura para la tarjeta **8** microSD como se muestra en la ilustración de la derecha.
- 2) Sujete la tarjeta microSD con la etiqueta hacia la derecha y la sección ranurada hacia abajo e insértela en la ranura hasta que se oiga un clic.

● Para expulsar la tarjeta:

- 1) Presione la tarjeta hasta que escuche un clic y, a continuación, retire su dedo de ésta.
- 2) La tarjeta saldrá automáticamente para que pueda extraerla con los dedos.

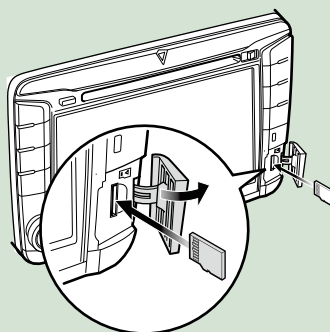

NOTA

- Cuando extraiga la pieza del panel frontal, hágalo hacia la parte frontal como se muestra en el diagrama de la derecha. Si se extrae hacia arriba, el panel frontal se puede romper.

Número	Nombre	Función
1	▲ (Eject)	<ul style="list-style-type: none"> • Expulsa el disco. • Si se pulsa durante 1 segundo, se fuerza la expulsión del disco.
2	MENU	<ul style="list-style-type: none"> • Muestra la pantalla Top Menu (P.22). • Si se pulsa durante 1 segundo, se apaga la unidad. • Si la unidad está apagada, la enciende.
3	NAV	<ul style="list-style-type: none"> • Muestra la pantalla de navegación. • Si se pulsa durante 1 segundo, se alternan las fuentes de salida AV.
4	TEL	<ul style="list-style-type: none"> • Muestra la pantalla Hands Free (P.76). • Al pulsar durante 1 segundo, se muestra la pantalla de reconocimiento de voz (P.79).
5	AUDIO	<ul style="list-style-type: none"> • Muestra la pantalla Graphic Equalizer (P.104).* • Al pulsar durante 1 segundo se apaga la pantalla.
6	Rueda de volumen	<ul style="list-style-type: none"> • Si se gira, se sube o baja el volumen. • Si se pulsa, se activa/desactiva la atenuación del volumen.
7	Restablecer	<ul style="list-style-type: none"> • Si la unidad o el equipo conectado no funcionan correctamente, la unidad restablece la configuración de fábrica al pulsar este botón (P.119).
8	Ranura microSD	<ul style="list-style-type: none"> • Una ranura para insertar una tarjeta microSD. La tarjeta se utiliza para actualizar el mapa. Para obtener información sobre cómo actualizar el mapa, consulte el manual de instrucciones del sistema de navegación. También puede reproducir los archivos de audio/vídeo presentes en la tarjeta.
9	APPS	<ul style="list-style-type: none"> • Cambia a las fuentes Apps.
10	USB	<ul style="list-style-type: none"> • Alterna entre las fuentes USB o iPod (P.89).
11	DISC	<ul style="list-style-type: none"> • Cambia a las fuentes de disco.
12	DAB	<ul style="list-style-type: none"> • Cambia a las fuentes DAB.
13	Tecla de liberación	<ul style="list-style-type: none"> • Extrae la pieza del panel frontal.
14	Ranura para inserción de discos	<ul style="list-style-type: none"> • Ranura que permite insertar discos.
15	Indicador SI	<ul style="list-style-type: none"> • Si la función Indicador de seguridad (SI) está activada, este indicador parpadeará al extraer el panel (P.90).

* Puede que la pantalla no cambie al ecualizador gráfico en algunas condiciones.

DNX4250BT/DNX4250DAB

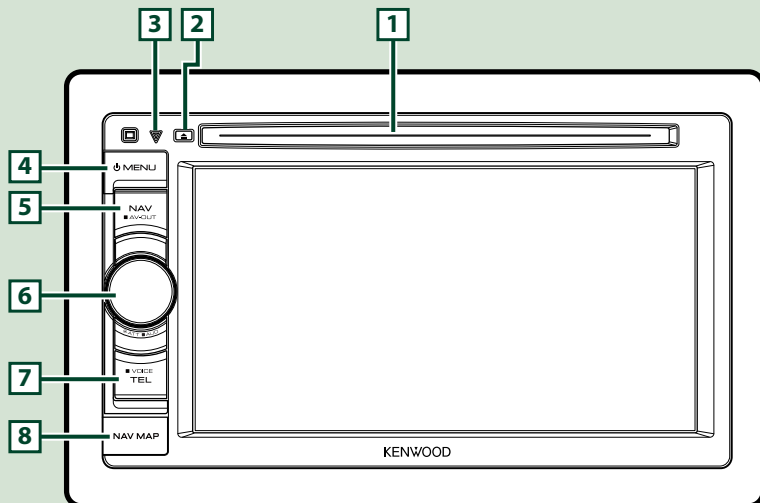

NOTA

- Los paneles que se incluyen en este manual son ejemplos utilizados para ofrecer explicaciones de las distintas operaciones. Por esta razón, pueden diferir de los paneles que se visualizan en realidad.
- En este manual, los nombres de modelo se abrevian de la siguiente manera.
DNX4250DAB, DNX4250BT: **DNX4**
Si aparecen los iconos indicados arriba, lea el artículo correspondiente a la unidad que esté utilizando.

Cómo insertar una tarjeta MicroSD

- 1) Abra la tapa de la ranura para la tarjeta **8** microSD como se muestra en la ilustración de la derecha.
- 2) Sujete la tarjeta microSD con la etiqueta hacia arriba y la sección ranurada hacia la derecha e insértela en la ranura hasta que se oiga un clic.

● Para expulsar la tarjeta:

Presione la tarjeta hasta que escuche un clic y, a continuación, retire su dedo de ésta.

La tarjeta saldrá automáticamente para que pueda extraerla con los dedos.

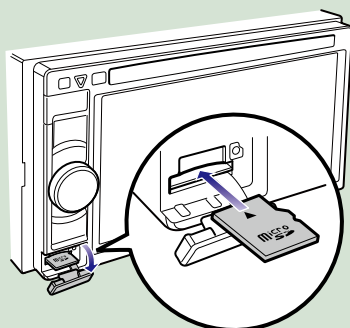

Número	Nombre	Función
1	Ranura para inserción de discos	<ul style="list-style-type: none"> Ranura que permite insertar discos.
2	▲ (Eject)	<ul style="list-style-type: none"> Expulsa el disco. Si se pulsa durante 1 segundo, se fuerza la expulsión del disco.
3	▽ (Restablecer)	<ul style="list-style-type: none"> Si la unidad o el equipo conectado no funcionan correctamente, la unidad restablece la configuración de fábrica al pulsar este botón (P.119). Si está activada la función de indicador de seguridad (SI), este indicador parpadea cuando el encendido del vehículo está desactivado (P.90).
4	MENU	<ul style="list-style-type: none"> Muestra la pantalla Top Menu (P.22). Si se pulsa durante 1 segundo, se apaga la unidad. Si la unidad está apagada, la enciende.
5	NAV	<ul style="list-style-type: none"> Muestra la pantalla de navegación. Si se pulsa durante 1 segundo, se alternan las fuentes de salida AV.
6	Rueda de volumen	<ul style="list-style-type: none"> Si se gira, se sube o baja el volumen. Si se pulsa, se activa/desactiva la atenuación del volumen. Al pulsar durante 1 segundo, se muestra la pantalla del ecualizador gráfico (P.105).*
7	TEL	<ul style="list-style-type: none"> Muestra la pantalla Hands Free (P.76). Al pulsar durante 1 segundo, se muestra la pantalla de reconocimiento de voz (P.79).
8	Ranura microSD	<ul style="list-style-type: none"> Ranura para la tarjeta microSD de actualización del mapa. Para obtener información sobre cómo actualizar el mapa, consulte el manual de instrucciones del sistema de navegación.

* Puede que la pantalla no cambie al ecualizador gráfico en algunas condiciones.

Poner en marcha la unidad

El método de puesta en marcha varía en función del modelo.

- 1** Pulse el botón <MENU>.

DNX7250DAB

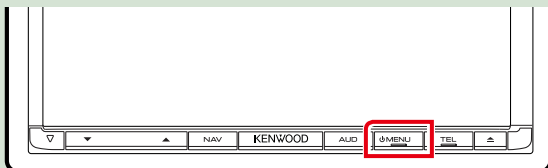

DNX5250BT

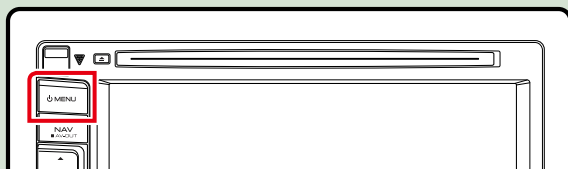

DNX525DAB

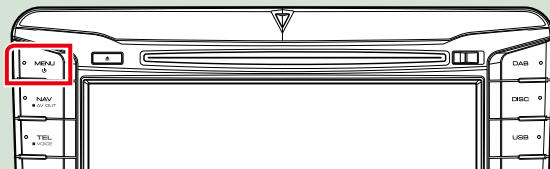

DNX4250DAB/ DNX4250BT

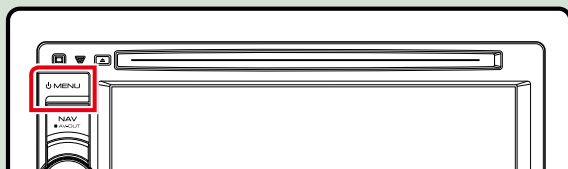

La unidad se pone en marcha.

- **Para apagar la unidad:**
Pulse el botón <MENU> durante 1 segundo.

La primera vez que se pone en marcha la unidad después de la instalación, debe realizarse la [Configuración inicial \(P.15\)](#).

Configuración inicial

Realice esta configuración si es la primera vez que utiliza la unidad, o después de reiniciarla (P.119).

1 Ajustar cada elemento del modo siguiente.



Local

Seleccione el país para el sistema de navegación.

Se configurarán el idioma, la unidad de medida de distancia y la unidad de medida de carburante. Después de la configuración, pulse [Enter / Intro].

- ① Toque [SET].
- ② Seleccione el país deseado.
- ③ Toque [Enter / Intro].

Language / Idioma

Seleccione el idioma utilizado para la pantalla de control y los elementos de configuración. El idioma predeterminado es "British English (en)".

- ① Toque [SET].
- ② Para seleccionar el idioma deseado, toque [◀] o [▶].
- ③ Toque [Enter / Intro].

Para más información sobre el manejo, consulte [Configuración de idioma \(P.89\)](#).

Angle / Ángulo **DNV**

Ajusta la posición del monitor. La opción predeterminada es "0".

- ① Toque [SET].
- ② Toque el número de ángulo deseado y [↵].

Para más información sobre el manejo, consulte [Control de ángulo del monitor \(P.93\)](#).

Continúa

Color

Ajusta el color de iluminación de la pantalla y del botón. Puede elegir si desea entre alternar colores durante el funcionamiento o establecer un color fijo.

- ① Toque [SET].
- ② Toque [ON] o [OFF] del [Panel Color Scan / Exploración de color del panel].
- ③ Si desea cambiar de color, toque [SET] de [Panel Color Coordinate / Coordinación de color del panel].
- ④ Toque el color deseado y [↵].

Para más información sobre el manejo, consulte [Combinar el color del panel \(P.94\)](#).

Camera / Cámara

Ajusta los parámetros de la cámara.

- ① Toque [SET].
- ② Ajuste cada uno de los elementos y toque [↵].

Para más información sobre el manejo, consulte [Configuración de la cámara \(P.96\)](#).

2 Toque [Finish / Finalizar].



NOTA

- Estas opciones pueden ajustarse desde el menú SETUP. Consulte [Configuración \(P.86\)](#).

Cómo reproducir soportes

CD de música y discos de datos

DNX7250DAB

- 1 Pulse el botón <▲>.

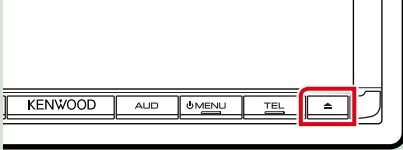

El panel se abre.

- 2 Introduzca el disco en la ranura.

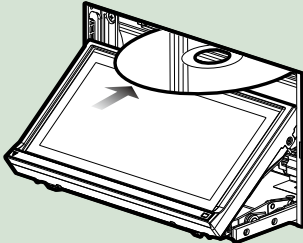

El panel se cierra automáticamente.
La unidad carga el disco y se inicia la reproducción.

- Para expulsar el disco:
Pulse el botón <▲>.

DNX5250BT/ DNX4

- 1 Introduzca el disco en la ranura.

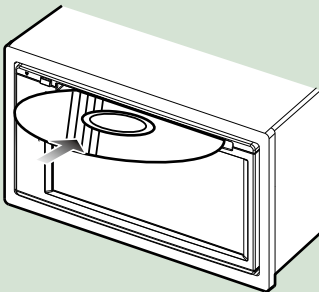

La unidad carga el disco y se inicia la reproducción.

- Para expulsar el disco:
Pulse el botón <▲>.

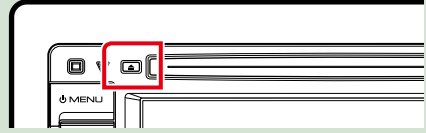

DNX525DAB

- 1 Introduzca el disco en la ranura.

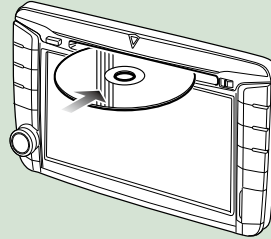

La unidad carga el disco y se inicia la reproducción.

- Para expulsar el disco:
Pulse el botón <▲>.

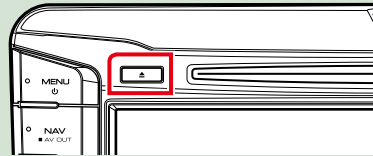

Dispositivo USB

- 1 Conecte el dispositivo USB con el cable USB.

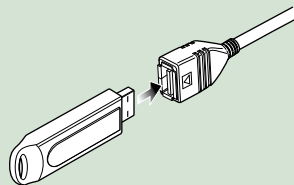

La unidad lee el dispositivo y se inicia la reproducción.

- Para desconectar el dispositivo:
Toque [▲] en la pantalla y desconecte el cable del dispositivo.

iPod

1 Conecte el iPod.

La unidad lee el iPod y se inicia la reproducción.

NOTA

- Para obtener información acerca del cable y adaptador necesarios para establecer una conexión con un iPod/iPhone, consulte [Manejo básico de música/vídeo/imágenes \(P.38\)](#).

● Para desconectar el iPod/iPhone conectado con el cable:

Toque [⏪] en la pantalla y a continuación toque [⏸]. Desconecte el iPod del cable.

Tarjeta SD **DNX7** **DNX5**

1

DNX7250DAB

Pulse el botón <▲> durante 1 segundo para abrir el panel frontal.

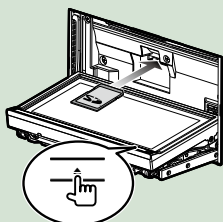

DNX5250BT

Extraiga el panel frontal.

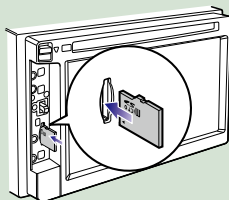

DNX525DAB

Abra la tapa de la ranura para la tarjeta.

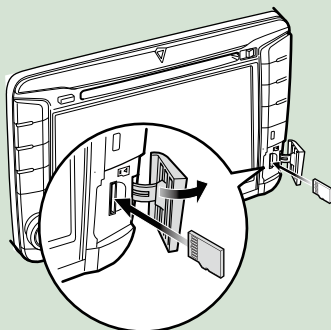

NOTA

- Para obtener más información, consulte [Funciones de los botones del panel frontal \(P.6\)](#).

2 Inserte la tarjeta en la ranura hasta que se oiga un clic.

La unidad carga la tarjeta y se inicia la reproducción.

● Para extraerla:

Presione la tarjeta SD hasta que escuche un clic y, a continuación, retire el dedo de la tarjeta. La tarjeta saldrá automáticamente para que pueda extraerla con los dedos.

Dispositivo externo (DNX5250BT)

1 Inserte el enchufe en la toma AV-IN.

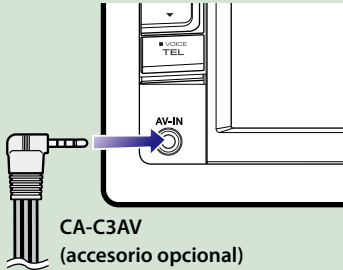

Sintonizador de TV

Puede conectar el sintonizador de TV (disponible comercialmente) a esta unidad y ver la TV.

Antes de la utilización

- Al utilizar la función de control de TV, conecte el sintonizador de TV (disponible comercialmente) y configure el Control del sintonizador de TV de terceros en [Configuración de entrada AV \(P.98\)](#) como ON.
- El sintonizador de TV puede controlarse con su mando a distancia a través del sensor remoto situado en el panel frontal de esa unidad.

1 Toque [TV] en la pantalla Top Menu. [\(P.22\)](#)

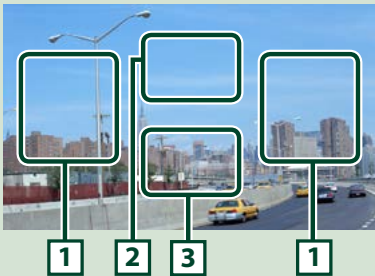

1 Zona de cambio de canal

Toque para cambiar de canal.

2 Zona de visualización de menús

Toque para visualizar la pantalla Menu Control.

3 Zona de visualización de teclas

Toque para visualizar la última pantalla de control.

Pantalla Menu Control:

Toque el área de visualización del menú **2** para configurar el menú del sintonizador de TV.



Muestra el menú/ Entra en el elemento seleccionado

Toque [MENU/OK].

Mover el cursor

Toque [▲], [▼], [◀], [▶].

Salir de la pantalla Menu Control

Toque [Exit].

Extraer el panel frontal

DNX7 **DNX5**

Para evitar robos, puede extraer el panel frontal.

DNX7250DAB

- 1** Pulse el botón <▲> durante 1 segundo para abrir el panel frontal.

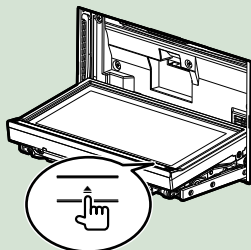

NOTA

- Puede configurar el panel frontal para que se abra automáticamente cuando se desactive el encendido del vehículo. Consulte [Control de ángulo del monitor \(P.93\)](#).

- 2** Extraiga el panel como se muestra en los diagramas siguientes.

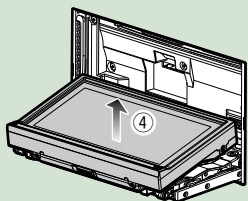
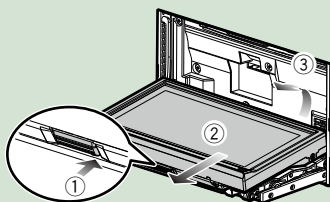

NOTA

- La placa de fijación se cierra automáticamente transcurridos unos 10 segundos después de soltar el panel. Extraiga el panel antes de que la placa se cierre.

- **Fijación del panel frontal:**
Sujete firmemente el panel para evitar que se caiga y encájelo en la placa de fijación hasta que quede bien sujeto.

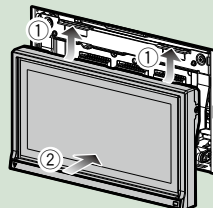

DNX5250BT

- 1 Deslice la tecla de liberación hacia arriba para extraer la pieza del panel frontal.
A continuación, extráigalo como indica el diagrama.

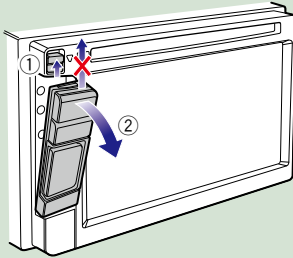

- **Fijación del panel frontal:**
Sujete firmemente el panel para evitar que se caiga y encájelo en la placa de fijación hasta que quede bien sujeto.

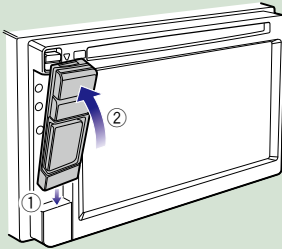

NOTA

- Cuando extraiga la pieza del panel frontal, hágalo hacia la parte frontal como se muestra en el diagrama anterior. Si se extrae hacia arriba, el panel frontal se puede romper.
- Para evitar el deterioro, no toque los terminales de la unidad ni la placa frontal con los dedos.
- Si los terminales de la unidad o la placa frontal se ensucian, límpielos con un paño suave seco.

DNX525DAB

- 1 Deslice la tecla de liberación hacia la derecha para extraer la pieza del panel frontal.

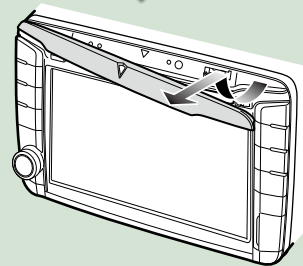
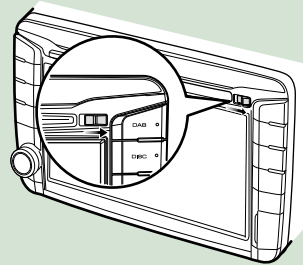

- **Fijación del panel frontal:**
Sujete firmemente el panel para evitar que se caiga y encájelo en la placa de fijación hasta que quede bien sujeto.

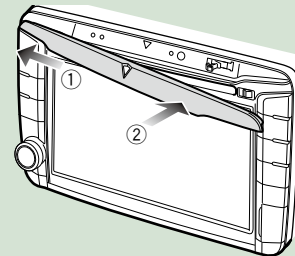

Manejar la pantalla Top Menu

La mayoría de las funciones pueden ejecutarse desde la pantalla Top Menu.

1 Toque [Menu] en cualquier pantalla.



NOTA

- Si no aparece la opción [Menu] durante la reproducción del vídeo o la imagen, pulse el botón <MENU>. [\(P.6\)](#)

Aparece la pantalla Top Menu.



NOTA

- La pantalla Top Menu puede cambiarse arrastrándola con la yema del dedo hacia la izquierda o hacia la derecha.

● Personalizar la pantalla Top Menu





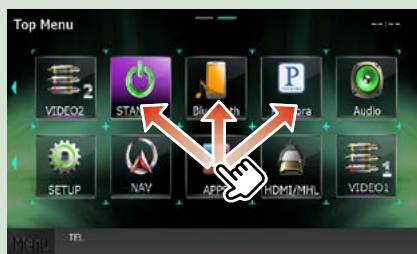

Puede colocar los iconos de fuentes en la posición que desee.

1. Mantenga pulsado el icono que desee mover para entrar en el modo de personalización.
2. Arrástrelo hasta la posición deseada.

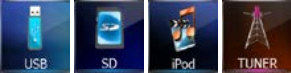
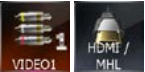
Pantalla del modo de personalización



Desde esta pantalla puede ejecutar las siguientes funciones.

Función	Icono	Operación
Cambiar de fuente de audio		Toque el icono de la fuente deseada.
Cambiar de fuente de vídeo		Toque el icono de la fuente de vídeo deseada.
Cambie la aplicación instalada en el iPhone/ iPod o en el dispositivo Android.		Toque el icono de la aplicación deseada.
Cambiar de fuente App		Toque el icono de la fuente App deseada.
Acceder al modo de configuración		Toque el icono de la función de configuración deseada.
Visualizar la pantalla de navegación		Toque [NAV] o la información de navegación.
Desactivar todas las funciones de audio		Toque [STANDBY].

Operaciones habituales

Describe las operaciones habituales

General

Existen funciones que pueden ejecutarse desde la mayoría de las pantallas.



[Menu] (Control de pantalla)

Regresa a la pantalla Top Menu. Si pulsa durante al menos 1 segundo, se mostrará la pantalla de control. (Incluso cuando se muestra una imagen, si pulsa durante al menos 1 segundo, se mostrará la pantalla de control.)

↵ (RETURN)

Regresa a la pantalla anterior.

← (tecla de menú general)

Toque para visualizar el menú general. El contenido del menú es el siguiente.

: Muestra la pantalla de menú SETUP.

: Muestra la pantalla de menú Audio Control.

: Muestra la pantalla de control de la fuente actual. La forma del icono varía en función de la fuente.

: Cierra el menú.

Listas en pantalla

Existen teclas de funciones comunes en las pantallas de listas de la mayoría de las fuentes.



◀ (Barra de desplazamiento)

Desplaza el texto visualizado.

All ▶ etc.

Aquí se muestran las teclas con varias funciones.

Las teclas mostradas varían en función de la fuente actual de audio, del estado, etc.

En la tabla siguiente encontrará ejemplos de cada tecla.

Tecla	Función
	Enumera toda la música de la jerarquía inferior.
	Se desplaza a la jerarquía superior.
	Muestra la carpeta de categoría actual.
	Muestra la lista de música/imágenes/películas.

Desplazamiento con la yema del dedo

Puede desplazar la pantalla de lista arriba/abajo o a derecha/izquierda arrastrándola con la yema del dedo.



Manejo de la navegación

Para obtener más información acerca de la función de navegación, consulte el manual de instrucciones de navegación.

Visualizar la pantalla de navegación

- 1 Pulse el botón <NAV>.

DNX7250DAB

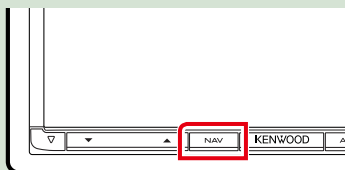

DNX525DAB

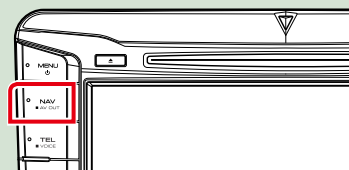

DNX5250BT

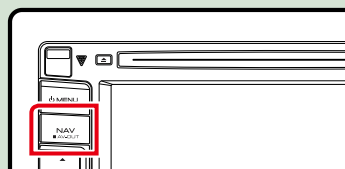

DNX4250DAB/ DNX4250BT

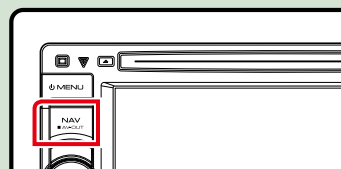

Aparece la pantalla de navegación.

Controlar el audio desde la pantalla de navegación

Puede controlar las fuentes de audio mientras se visualiza la pantalla de navegación. También puede ver la información de navegación mientras se visualiza la pantalla de control de fuentes.

- 1 Toque la barra de información.

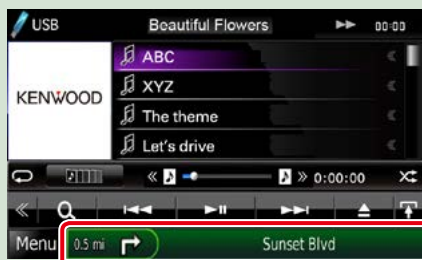

Aparece la pantalla de navegación con la información de audio.

2 Toque [] o [] en la pantalla de navegación.



Al tocar esta zona se muestra la pantalla de audio.

 : Muestra las teclas de navegación y control de la fuente actual.



 : Muestra la pantalla de navegación y de reproducción del vídeo/imagen actual.



NOTA

- Cada vez que se toca la zona de visualización, la pantalla alterna entre el modo de reproducción y la vista de la cámara.
- Al tocar el icono de fuente en la parte inferior de la pantalla, se visualiza la pantalla de audio completa.

● Para volver a la pantalla de navegación completa:

Toque [].

NOTA

- Para obtener más información acerca de las teclas de control, consulte las instrucciones de cada apartado.

Función de DVD/CD de vídeo (VCD)

Manejo básico de DVD/VCD

La mayoría de las funciones pueden controlarse desde la pantalla de control de fuentes y de reproducción.

NOTA

- Ajuste el interruptor del mando a distancia en el modo DVD antes de iniciar la reproducción, consulte [Cambio del modo de operación \(P.113\)](#).
- La captura siguiente corresponde al modo de DVD. Puede ser distinta de la de un VCD.

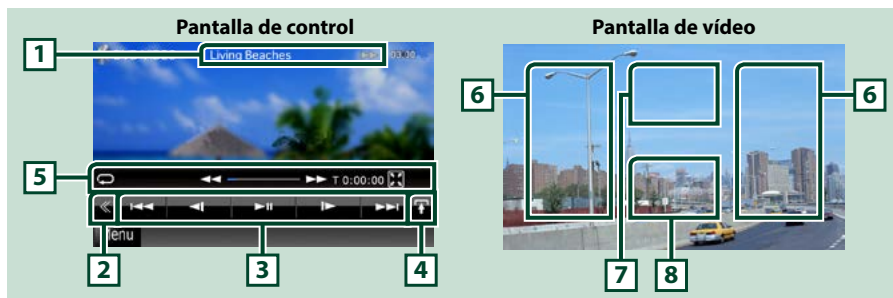

1 Pantalla de información

Muestra la información siguiente.

- **Title #, Chap #:** Visualización del título del DVD y el número del capítulo
- **Track #/Scene #:** Visualización de la pista de VCD o el número de escena
El número de escena solo aparece cuando está activado el control de reproducción (PBC).
- **▶, ▶▶, ▶▶▶, ■, etc.:** Visualización del modo de reproducción actual
Significado de los distintos iconos: ▶ (reproducir), ▶▶ (avance rápido), ◀◀ (retroceso rápido), ▶▶▶ (buscar hacia arriba), ◀◀◀ (buscar hacia abajo), ■ (parar), **R** (reanudar desde parada), || (pausa), |▶ (reproducción lenta), ◀| (reproducción lenta al revés).

Toque esta zona para visualizar el nombre del sello del disco.

2 Tecla multifunción

Toque para alternar el menú multifunción. Para obtener más detalles sobre este menú, consulte [Menú multifunción \(P.30\)](#).

3 Menú multifunción







Las teclas de esta zona permiten llevar a cabo varias funciones. Para obtener más detalles sobre las teclas, consulte [Menú multifunción \(P.30\)](#).

4 Tecla de cambio de control

No disponible para fuentes de DVD/VCD.

5 Menú subfunción

Las teclas de esta zona permiten llevar a cabo las siguientes funciones.

- **Repite el contenido actual:** Toque []. Cada vez que se toca el botón, el modo de repetición cambia en la siguiente secuencia:
DVD: “repetición de título”  “repetición de capítulo”  “repetición desactivada”
VCD (PBC activado): No se repite
VCD (PBC desactivado): “repetición de pista”  “repetición desactivada”
- **Ocultar todas las teclas:** Toque [].
- **Avance rápido o retroceso rápido:** Toque [] o []. Cada vez que se toca la tecla, la velocidad cambia: normal, 2 x, 3 x.
- **Confirmar el tiempo de reproducción:** Consulte ###:##.
DVD: Puede cambiar la visualización del tiempo entre “tiempo de reproducción del título”, “tiempo de reproducción del capítulo” y “tiempo restante del título”. Cada vez que se toca la tecla, la visualización cambia entre “T ###:##” (tiempo de reproducción del título), “C ###:##” (tiempo de reproducción del capítulo) y “R ###:##” (tiempo restante del título). Además de la visualización del tiempo, aparece la barra que indica la ubicación actual.
VCD (PBC desactivado): También puede confirmar el tiempo restante del disco tocando la visualización de tiempo. Cada vez que se toca la tecla, la visualización cambia entre “P ###:##” (tiempo de reproducción) y “R ###:##” (tiempo restante del disco).
- **Confirma la ubicación actual:** Consulte la barra del centro (solo DVD). La barra no aparece cuando la visualización hace referencia al tiempo restante.

6 Zona de búsqueda

Toque para buscar el contenido siguiente o anterior.

Al desplazarse desde el centro de la visualización hacia la izquierda o la derecha, se efectúa un retroceso rápido o un avance rápido. Cada vez que se toca cada una de las zonas, la velocidad cambia: normal, 2 x, 3 x. Para detener el retroceso/avance rápido, toque el centro de la pantalla.

7 Zona de visualización de menús

Esta zona funciona de modo variable en función del estado actual.

- **Durante la reproducción de DVD:** Visualiza el menú de DVD. Durante la visualización de menús, muestra la pantalla de control de resalte.
- **Durante la reproducción de VCD:** Muestra la pantalla Zoom Control [\(P.32\)](#).

8 Zona de visualización de teclas

Toque para visualizar la última pantalla de control.

NOTA

- Si utiliza un mando a distancia, puede saltar directamente a la imagen deseada introduciendo el número de capítulo, el número de escena, el tiempo de reproducción, etc. [\(P.113\)](#).

Menú multifunción

DVD



VCD



Funciones de las distintas teclas:

[<<<] [>>>]

Busca el contenido anterior/siguiente.

[> II]

Inicia la reproducción o hace una pausa.

[< I] o [I >] (solo DVD)

Reproduce hacia delante o hacia atrás en modo lento.

[■]

Detiene la reproducción. Si se toca dos veces, el disco se reproducirá desde el principio la próxima vez que lo reproduzca.

[PBC] (solo VCD)

Activa o desactiva el control de reproducción (PBC).

[ SETUP]

Toque para visualizar la pantalla SETUP. Consulte [Configuración \(P.86\)](#).

[ AUDIO]

Toque para visualizar la pantalla Audio Control. Consulte [Control del audio \(P.100\)](#).

[REAR ]

Toque para silenciar el altavoz trasero.

Manejo del menú de disco DVD

Es posible configurar algunos elementos del menú DVD-VIDEO.

- 1 Toque la zona mostrada aquí durante la reproducción.



Aparece la pantalla Menu Control.

- 2 Realice la operación deseada del modo que se indica a continuación.



Visualizar el menú principal.

Toque [Top].*

Visualizar el menú

Toque [Menu].*

Visualizar el menú anterior

Toque [Return].*

Confirmar el elemento seleccionado

Toque [Enter / Intro].

Permitir el manejo directo

Toque [Highlight] para pasar al modo de control de resalte ([P.31](#)).

Mover el cursor

Toque [▲], [▼], [◀], [▶].

* Estas teclas pueden no funcionar dependiendo del disco.

Control de resalte

El control de resalte le permite controlar el menú DVD tocando la tecla de menú directamente en la pantalla.

- 1 Toque [Highlight] en la pantalla del menú de control.
- 2 Toque el elemento deseado en la pantalla.



NOTA

- El control de resalte desaparece automáticamente si no se realiza ninguna operación durante un tiempo determinado.

Ajuste del modo de reproducción de DVD

Puede seleccionar el modo de reproducción de DVD.

1 Toque [Next] en la pantalla Menu Control.



Aparece la pantalla Menu Control 2.

2 Toque la tecla que corresponde al elemento que desea ajustar.



Cambiar el idioma de los subtítulos

Toque [Subtitle]. Cada vez que se toca esta tecla, cambia el idioma.

Cambiar el idioma del audio

Toque [Audio]. Cada vez que se toca esta tecla, cambia el idioma.

Controlar el porcentaje de zoom

Toque [Zoom]. Para obtener más detalles, consulte [el paso 2 en Control de zoom para DVD y VCD \(P.32\)](#).

Cambiar el ángulo de la imagen

Toque [Angle / Ángulo]. Cada vez que se toca esta tecla, cambia el ángulo de la imagen.

Salir de la pantalla Menu Control

Toque [Exit].

Mostrar la pantalla Menu Control 1

Toque [Previous].

Control de zoom para DVD y VCD

Puede aumentar el tamaño de la pantalla de reproducción de DVD y VCD.

1 Para VCD, toque la zona mostrada aquí durante la reproducción.



Aparece la pantalla Zoom Control.

NOTA

- Para DVD, consulte [Ajuste del modo de reproducción de DVD \(P.32\)](#) para visualizar la pantalla Zoom Control.

2 Realice la operación deseada del modo que se indica a continuación.



Cambiar el porcentaje de zoom

Toque [Zoom].

Para DVD, cambia el porcentaje de zoom en 4 niveles: desactivado, 2 x, 3 x, 4 x.

Para VCD, cambia el porcentaje de zoom en 2 niveles: Desactivado, 2 x.

Desplazar la pantalla

Toque [▲], [▼], [◀] o [▶] para desplazar la pantalla en la dirección del toque.

Salir de la pantalla Menu Control

Toque [Exit].

Visualiza el menú anterior*

Toque [Return].

*** Esta función puede no estar disponible dependiendo del disco.**

NOTA

- Las teclas de menú no pueden tocarse directamente en la pantalla cuando se aplica el zoom.

Configuración de DVD

Es posible configurar las funciones de reproducción de DVD.

NOTA

- Todas las operaciones de este apartado pueden iniciarse desde la pantalla Top Menu. Para obtener más detalles, consulte [Manejar la pantalla Top Menu \(P.22\)](#).
- Algunos elementos de configuración solo pueden configurarse en el modo de espera.

1 Toque [◀] en la pantalla de control.

Aparece el menú multifunción.

2 Toque [SETUP / Conf].

Aparece la pantalla SETUP.

3 Toque [Source / Fuente].

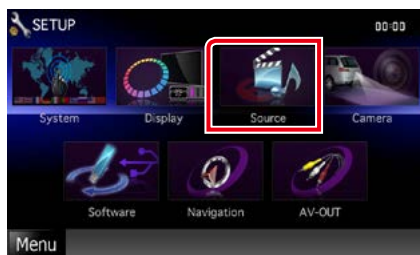

Aparece la pantalla Source SETUP.

4 Toque [DVD SETUP / AJUSTE DVD] en la lista.

Aparece la pantalla DVD SETUP.

5 Ajuste cada elemento del modo siguiente.



Menu Language / Idioma de menú
Subtitle Language / Idioma de los subtítulos

Audio Language / Idioma de audio*

Consulte [Configuración del idioma \(P.35\)](#).

Dynamic Range Control / Control de gama dinámica*

Selecciona el intervalo dinámico.

Wide / Ancho: El intervalo dinámico es amplio.

Normal: El intervalo dinámico es normal.

Dialog / Diálogo (predeterminado): Genera un sonido más voluminoso que otros modos. Esto resulta eficaz solo cuando esté utilizando un software de Dolby Digital.

Angle Mark / Marca de ángulo

Configura una visualización desde un ángulo concreto.

ON (predeterminado): Aparece una marca de ángulo.

OFF: No aparece ninguna marca de ángulo.

Screen Ratio / Relación aspecto de pantalla *

Ajusta el modo de visualización de la pantalla.

- 16:9 (predeterminado): Muestra las imágenes a lo ancho.
- 4:3 LB: Visualiza imágenes a lo ancho en formato Letter Box (con bandas negras en la parte superior e inferior de la pantalla).
- 4:3 PS: Visualiza imágenes a lo ancho en el formato Pan & Scan (mostrando las imágenes recortadas a derecha e izquierda).

Parental Level / Nivel de bloqueo para menores*

Consulte [Nivel de bloqueo para menores \(P.36\)](#).

Disc SETUP / CONFIGURACIÓN de disco

Consulte [Configuración de disco \(P.36\)](#).

Stream Information / Información de flujo

Visualiza la información de la fuente presente. Se muestra la imagen en streaming (Dolby Digital, PCM lineal, MPEG, WMA o AAC).

* Estos elementos se desactivan al insertar un DVD.

Configuración del idioma

Permite ajustar el idioma utilizado en el menú, los subtítulos y el audio. Estos ajustes no se pueden realizar mientras se está reproduciendo un DVD.

1 Toque [SET] en el elemento deseado: [Menu Language / Idioma de menú], [Subtitle Language / Idioma de los subtítulos], [Audio Language / Idioma de audio].

Aparece la pantalla Language Set.

2 Introduzca el código del idioma deseado y toque [Enter / Intro].

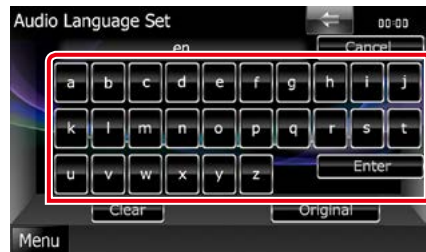

Para el código de idioma, consulte [Códigos de idioma de DVD \(P.127\)](#).

Ajusta el idioma indicado y regresa a la pantalla DVD SETUP.

NOTA

- Para cancelar la configuración y volver a la pantalla anterior, toque [Cancel / Cancelar].
- Para anular el código introducido, toque [Clear / Borrar].
- Para ajustar el idioma original del DVD para audio, toque [Original].

Nivel de bloqueo para menores

Ajusta un nivel de bloqueo para menores. Este ajuste no se puede realizar mientras se está reproduciendo un DVD.

1 Toque [SET] en [Parental Level / Nivel de bloqueo para menores].

Aparece la pantalla Parental Pass.

2 Introduzca la contraseña de bloqueo para menores y toque [Enter / Intro].

Aparece la pantalla Parental Level.

NOTA

- El código de bloqueo para menores se ha establecido en "0000" de forma predeterminada.
- Para cancelar la configuración y volver a la pantalla anterior, toque [Cancel / Cancelar].
- Para anular el código introducido, toque [Clear / Borrar].
- El nivel de bloqueo para menores actual aparece como [Level# / Nivel#].

3 Toque [◀] o [▶] para seleccionar un nivel de bloqueo para menores.



NOTA

- Si un disco tiene un nivel de bloqueo para menores superior, necesitará introducir el número de código.
- El nivel de bloqueo para menores varía según sea el disco cargado.
- Si un disco no tiene bloqueo para menores, cualquiera podrá reproducirlo incluso aunque haya configurado el bloqueo para menores.

Configuración de disco

Realiza la configuración cuando se usa un disco de datos.

1 Toque [SET] en [DISC SETUP / CONFIGURACIÓN de disco].

Aparece la pantalla DISC SETUP.

2 Seleccione una opción del siguiente modo.



CD Read / Lectura de CD

Ajusta la funcionalidad de esta unidad cuando se reproduce un CD musical.

- 1 (predeterminado): Reconoce y reproduce automáticamente un disco de archivo de audio, un DVD o un CD de música.
- 2: Reproduce a la fuerza un disco como CD de música. Seleccione [2] si desea reproducir un CD de música con un formato especial o si no puede reproducir un disco en la posición [1].

On Screen DVD / DVD en pantalla

Ajusta la visualización en pantalla.

Auto: La información se visualiza durante 5 segundos al actualizarse.

OFF (predeterminado): No aparece información.

NOTA

- [CD Read / Lectura de CD] no está disponible cuando hay un disco en la unidad.
- No puede reproducir un disco de archivos de audio/VCD en la posición [2]. Además, quizás no pueda reproducir algunos CD de música en la posición [2].

Manejo de CD/Archivos de audio y visuales/iPod/App

Manejo básico de música/vídeo/imágenes

La mayoría de las funciones pueden controlarse desde la pantalla de control de fuentes y de reproducción.

NOTA

- Ajuste el interruptor del mando a distancia en el modo AUD antes de iniciar la reproducción; consulte [Cambio del modo de operación \(P.113\)](#).
- Para conectar el dispositivo Android con esta unidad, serán necesarios el cable (se vende por separado) y el perfil compatibles con el dispositivo Android:
 - Para escuchar música y ver vídeos de una fuente APPS
 - Dispositivo MHL
 - KCA-MH100
 - Perfil de Bluetooth: SPP
 - Para escuchar música de una fuente APPS
 - Perfil de Bluetooth: A2DP
 - Perfil de Bluetooth: SPP
 - Para escuchar música de una fuente de audio Bluetooth
 - Perfil de Bluetooth: A2DP
 - Perfil de Bluetooth: AVRCP
- Para conectar el iPod/iPhone con esta unidad, serán necesarios el cable, el adaptador (ambos se venden por separado) y el perfil compatibles con su iPod/iPhone:
 - Para escuchar música y ver vídeos mediante un dispositivo con conector Lightning
 - Adaptador Lightning Digital AV
 - KCA-HD100
 - Cable Lightning a USB (accesorio del iPod/iPhone)
 - Perfil de Bluetooth: SPP
 - Para escuchar música con un dispositivo con conector Lightning
 - Cable Lightning a USB (accesorio del iPod/iPhone)
 - Para escuchar música y ver vídeos con un dispositivo con conector de 30 patillas (1)
 - Adaptador Digital AV de 30 patillas de Apple
 - KCA-HD100
 - KCA-iP102
 - Perfil de Bluetooth: SPP
 - Para escuchar música y ver vídeos con un dispositivo con conector de 30 patillas (2)
 - KCA-iP202
 - Para escuchar música con un dispositivo con conector de 30 patillas
 - KCA-iP102
 - Para escuchar música a través de Bluetooth
 - Perfil de Bluetooth: A2DP
 - Perfil de Bluetooth: SPP

Al realizar la conexión con el adaptador Lightning Digital AV o con el adaptador Digital AV de 30 patillas de Apple, algunas aplicaciones podrán controlarse desde esta unidad. Las funciones operativas dependerán de la aplicación.

- No deje el cable ni el adaptador de otros fabricantes en el interior del coche. Podría producirse una avería a causa del calor.
- Será necesario realizar algunos ajustes para adaptarse al iPod/iPhone o dispositivo Android conectado. Consulte [Configuración de la conexión de iPod/iPhone \(P.60\)](#) y [Configuración de vínculos con aplicaciones \(P.62\)](#).

Consulte los apartados siguientes para el manejo de cada fuente.

- **CD de música** [\(P.39\)](#)
- **Disco de datos** [\(P.39\)](#)

- **Dispositivo USB** [\(P.41\)](#)
- **Tarjeta SD** [\(P.41\)](#)
- **iPod** [\(P.41\)](#)
- **Aha** [\(P.51\)](#)
- **AUPEO!** [\(P.54\)](#)
- **Apps** [\(P.56\)](#)

CD de música y discos de datos

NOTA

- En este manual, la denominación “CD de música” se refiere a los CD normales que incluyen pistas de audio. “Discos de datos” se refiere a los discos CD/DVD que incluyen archivos de audio, imágenes o vídeo.
- La captura siguiente corresponde al modo de CD. Puede ser distinta de la de un disco de datos.

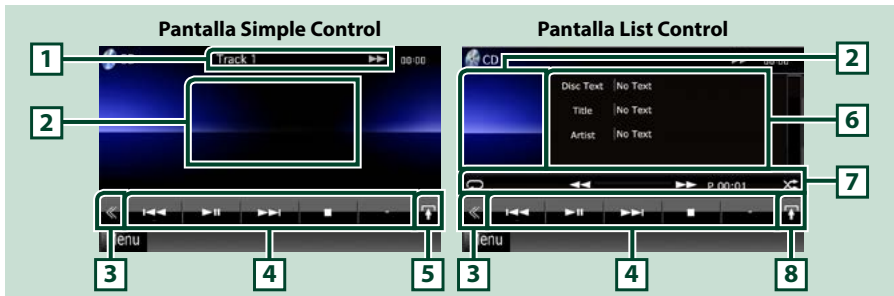

1 Pantalla de información

Muestra la información siguiente.

- **Track #:** Cada vez que se toca esta zona, la visualización alterna entre número de pista actual, texto, etc.
- **▶, ▶▶, ▶▶▶, ■, etc.:** Visualización del modo de reproducción actual
Significado de los distintos iconos: ▶ (reproducir), ▶▶ (avance rápido), ◀◀ (retroceso rápido), ▶▶| (búsqueda hacia arriba), |◀◀ (búsqueda hacia abajo), ■ (parada), **R** (reanudar desde parada), || (pausa).

2 Zona de visualización de películas/Zona de cambio de control

Toque para alternar entre las pantallas Simple Control y List Control.

3 Tecla multifunción

Toque para alternar el menú multifunción. Para obtener más detalles sobre este menú, consulte [Menú multifunción \(P.43\)](#).

4 Menú multifunción

Las teclas de esta zona permiten llevar a cabo varias funciones. Para obtener más detalles sobre este menú, consulte [Menú multifunción \(P.43\)](#).

5 Tecla subfunción

Toque para visualizar el “Menú subfunción” (punto 7 de esta tabla).

6 Información de pista

Muestra la información de la pista actual.

Con los CD de música y los discos de datos, se puede alternar entre la información de pista actual y la lista de la carpeta actual tocando la tecla de cambio de listas (punto 8 de esta tabla).

Sin embargo, en el caso de los CD de música aparece la indicación "No Information" (Sin información).

7 Menú subfunción

Las teclas de esta zona permiten llevar a cabo varias funciones. Para obtener más detalles sobre las teclas, consulte [Menú subfunción \(P.44\)](#).

8 Tecla de cambio de listas

Toque para alternar entre la lista de pistas y la información de CD-TEXT (solo CD) o las etiquetas ID3 (solo discos de datos).



9 Zona de búsqueda de archivos (solo discos de datos)

Toque para buscar el archivo siguiente o anterior.

Al desplazarse desde el centro de la visualización hacia la izquierda o la derecha, se efectúa un retroceso rápido o un avance rápido. Cada vez que se toca cada una de las zonas, la velocidad cambia: normal, 2 x, 3 x. Para detener el retroceso/avance rápido, toque el centro de la pantalla.

10 Zona de visualización del menú (solo discos de datos)

Toque para visualizar el menú de disco. Para obtener más detalles, consulte [Control de películas \(P.50\)](#).

11 Zona de visualización de teclas (solo discos de datos)

Toque para visualizar la última pantalla de control.

Dispositivo USB, tarjeta SD y iPod

NOTA

- La tarjeta SD solo es válida para DNX7250DAB, DNX5250BT y DNX525DAB.
- La captura siguiente corresponde al modo de dispositivo USB. Puede ser diferente del correspondiente al iPod.

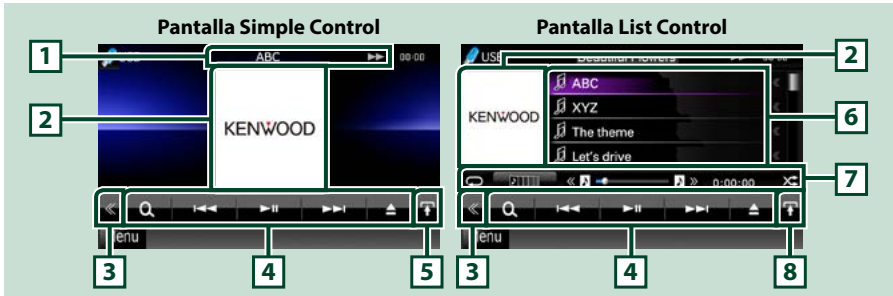

1 Pantalla de información

Muestra la información siguiente.

- **Nombre del archivo actual:** Cada vez que se toca esta zona, la visualización alterna entre número de archivo/número de carpeta y nombre de archivo.
- **▶, ▶▶, etc.:** Visualización del modo de reproducción actual
Significado de los distintos íconos: ▶ (reproducir, buscar), || (pausa), ▶▶ (búsqueda manual hacia delante), ◀◀ (búsqueda manual hacia atrás).

2 Zona de carátulas/cambio de control

Se muestran los datos de imagen del archivo actual, si están disponibles. Si no hay ninguna imagen disponible, aparece la indicación "No Photo" (Sin fotos).

Toque para alternar entre las pantallas Simple Control y List Control.

3 Tecla multifunción

Toque para alternar el menú multifunción. Para obtener más detalles sobre este menú, consulte [Menú multifunción \(P.43\)](#).

4 Menú multifunción

Las teclas de esta zona permiten llevar a cabo varias funciones. Para obtener más detalles sobre las teclas, consulte [Menú multifunción \(P.43\)](#).

5 Tecla subfunción

Toque para visualizar el "Menú subfunción" (punto 7 de esta tabla).

6 Lista de contenidos

Muestra la lista y los contenidos. El contenido de la lista puede variar en función del estado de reproducción y de la fuente.

Al seleccionar la fuente de vídeo en el dispositivo conectado con el conector Lightning, la fuente cambia a Apps [\(P.56\)](#) de forma automática.

7 Menú subfunción

Las teclas de esta zona permiten llevar a cabo varias funciones. Para obtener más detalles sobre las teclas, consulte [Menú subfunción \(P.44\)](#).

8 Tecla de cambio de listas

Toque para alternar entre la lista de archivos y la información del archivo actual.

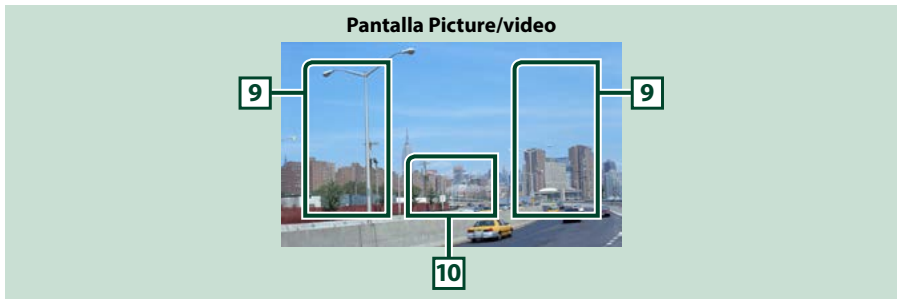

9 Zona de búsqueda de archivos (solo archivos de imagen/vídeo)

- Toque para buscar el archivo siguiente o anterior.
- Durante la presentación de imágenes en modo USB en el modo de tarjeta SD, al tocar cada una de las áreas se buscará el archivo de música siguiente/anterior.
- Al desplazarse desde el centro de la visualización hacia la izquierda o la derecha, se efectúa un retroceso rápido o un avance rápido. Para detener el retroceso/avance rápido, toque el centro de la pantalla. Esta función no está disponible si no hay archivos de música en la carpeta actual.

10 Zona de visualización de teclas (solo archivos de imagen/vídeo)

Toque para visualizar la última pantalla de control.

Menú multifunción

CD de música



Disco de datos

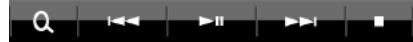

iPod



Dispositivo USB y tarjeta SD



Las teclas de esta zona permiten llevar a cabo las siguientes funciones.

[] (solo disco de datos, iPod, dispositivo USB y tarjeta SD)

Busca una pista/un archivo. Para obtener más detalles sobre la función de búsqueda, consulte [Operaciones de búsqueda \(P.45\)](#).

[] []

Busca la pista o archivo anterior/siguiente.

[] [] / []

Inicia la reproducción o hace una pausa.

[] (solo CD de música y discos de datos)

Detiene la reproducción.

[] (Solo iPod y dispositivo USB, y tarjeta SD)

Toque para desconectar el dispositivo. Para obtener más detalles, consulte [Cómo reproducir soportes \(P.17\)](#).

[] [] (solo disco de datos, dispositivo USB y tarjeta SD)

Busca la carpeta anterior/siguiente.

[] (solo archivos de imagen en dispositivos USB y en tarjeta SD)

Durante la reproducción de imágenes, pasa a la visualización de imágenes.

[] SETUP

Toque para visualizar la pantalla SETUP. Consulte [Configuración \(P.86\)](#).

[] AUDIO

Toque para visualizar la pantalla Audio Control. Consulte [Control del audio \(P.100\)](#).

[REAR]

Toque para silenciar el altavoz trasero.

Menú subfunción

CD de música



Disco de datos



iPod



Dispositivo USB y tarjeta SD



Las teclas de esta zona permiten llevar a cabo las siguientes funciones.



Repite la pista/carpeta actual. Cada vez que se toca el botón, el modo de repetición cambia en la siguiente secuencia:

CD: "repetición de pista" "repetición desactivada"

iPod: "repetición de canción" "repetición de todas las canciones" "repetición desactivada"

Disco de datos, dispositivo USB: "repetición de archivo" "repetición de carpeta" "repetición desactivada"

(solo dispositivo USB, iPod y tarjeta SD)

Busca la pista desde la lista de carátulas de álbum. Para obtener más detalles sobre la función de búsqueda, consulte [Búsqueda por gráficos de álbum \(P.48\)](#).

(solo durante la reproducción de archivos de vídeo)

Oculto todas las teclas.

(solo CD de música y discos de datos)

Avance rápido o retroceso rápido.

(solo dispositivo USB, iPod y tarjeta SD)

Reproduce el álbum anterior o siguiente de la [Lista de favoritos \(P.49\)](#).

#:##:## o #:##:##

Confirma el tiempo de reproducción.

Durante la reproducción de un CD de música, también puede confirmar el tiempo restante del disco tocando la visualización de tiempo.

Cada vez que se toca la tecla, la visualización cambia entre "P #:##:##" (tiempo de reproducción de pista) y "R #:##:##" (tiempo restante del disco).



Reproduce en orden aleatorio todas las pistas de la carpeta o disco actuales o de la lista de reproducción del iPod conectado.

Cada vez que se toca la tecla, el modo aleatorio cambia en la siguiente secuencia:

CD: "aleatorio pista" "aleatorio desactivado"

Disco de datos, dispositivo USB, tarjeta SD: "aleatorio archivo" "aleatorio desactivado"

iPod: "aleatorio pista" "aleatorio álbum" "aleatorio desactivado"

Barra de estado en el centro (solo dispositivo USB, iPod y tarjeta SD)

Confirma la ubicación actual.

Durante la reproducción con dispositivo USB, iPod y tarjeta SD, podrá arrastrar el círculo hacia la izquierda o la derecha para cambiar la posición de reproducción.

Operaciones de búsqueda

Puede buscar archivos de música, vídeo o imágenes usando las siguientes operaciones.

NOTA

- Si utiliza un mando a distancia, puede saltar directamente a la pista/archivo deseados introduciendo el número de pista/carpeta/archivo, el tiempo de reproducción, etc. Para obtener más detalles, consulte [Modo de búsqueda directa \(P.113\)](#).

Búsqueda de lista

Puede buscar pistas, carpetas y archivos de acuerdo con una jerarquía.

1 Toque la zona ilustrada.



Aparece la pantalla List Control.

2 Toque la pista o archivo deseados.

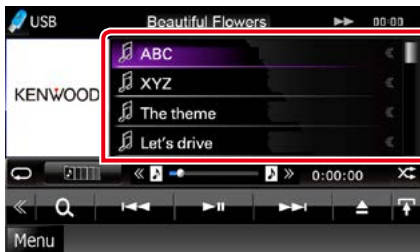

La reproducción se inicia.

NOTA

- Con discos de datos, puede alternar entre la lista de archivos y la lista de carpetas tocando [].
- Con los discos de datos, no se puede visualizar la lista durante la reproducción aleatoria y la parada.

Otras búsquedas

Si desea obtener una lista más limitada, puede usar otros modos de búsqueda.

Esta función no está disponible cuando la fuente actual es un CD de música.

1 Toque [] en la pantalla de control.

Aparece la pantalla de tipo de búsqueda.

2 Toque el modo de búsqueda deseado.

Dispositivo USB y tarjeta SD

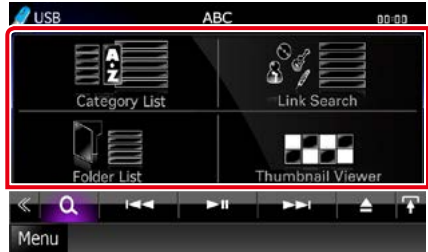

iPod

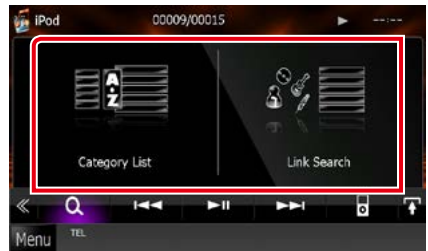

Aparece la lista ordenada en el modo indicado.

Consulte los apartados siguientes para cada tipo de operación.

- [Category List / Categorías]: Puede buscar un archivo seleccionando por categorías [\(P.46\)](#).
- [Link Search / Busca Enlaces]: Puede buscar un archivo del mismo intérprete/álbum/género/compositor que la pista actual [\(P.46\)](#).

Continúa

- [Folder List / Lista Carpetas]: Puede buscar un archivo seleccionando por jerarquía [\(P.47\)](#).
- [Thumbnail Viewer / visor miniaturas]: Puede buscar un archivo de imagen [\(P.47\)](#).

NOTA

- Con discos de datos, puede visualizar la lista de carpetas directamente tocando [].

Búsqueda por categorías (solo para dispositivo USB, iPod y tarjeta SD)

- 1 Toque la categoría deseada en la parte izquierda de la pantalla.**



- 2 La lista se ordena en función de la categoría seleccionada.**

- 3 Toque el elemento deseado.**

La reproducción se inicia.

NOTA

- Para delimitar la búsqueda, puede seleccionar una letra de la lista alfabética situada en el centro de la pantalla.
- Para el manejo de la pantalla de lista, consulte [Operaciones habituales \(P.24\)](#).

Búsqueda por enlaces (solo para dispositivo USB, iPod y tarjeta SD)

- 1 Toque el elemento deseado en la parte izquierda de la pantalla. Puede seleccionar por intérprete, álbum, género y compositor.**



Aparece la lista correspondiente a su selección.

NOTA

- La lista estará ordenada en el modo indicado.
- Artist / Artista: Muestra la lista de álbumes del mismo intérprete.
- Album / Álbum: Muestra todas las pistas del álbum actual.
- Genre / Género: Muestra la lista de intérpretes que pertenecen al mismo género.
- Composer / Autor: Muestra la lista de álbumes del mismo compositor que el archivo actual.

- 2 Toque para seleccionar el elemento que desee de la lista. Repita este paso hasta encontrar el archivo que busca.**

NOTA

- Para delimitar la búsqueda, puede seleccionar una letra de la lista alfabética situada en el centro de la pantalla.
- Para el manejo de la pantalla de lista, consulte [Operaciones habituales \(P.24\)](#).

Búsqueda por carpetas (solo para dispositivo USB, disco de datos y tarjeta SD)

1 Toque la carpeta deseada.



Las carpetas de la fuente seleccionada se muestran en el centro.

Al tocar una carpeta, se muestran sus contenidos.

La ruta hasta la carpeta actual se muestra a la izquierda.

2 Toque para seleccionar el elemento en la lista de contenidos.

La reproducción se inicia.

NOTA

- Para el manejo de la pantalla de lista, consulte [Operaciones habituales \(P.24\)](#).

Búsqueda de imágenes (solo dispositivo USB y tarjeta SD)

1 Toque la imagen deseada.

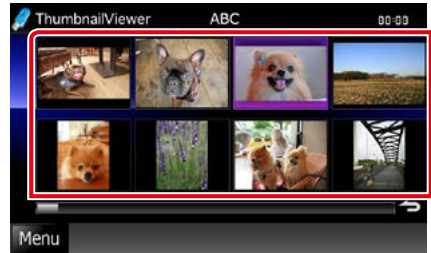

La imagen seleccionada aparece a pantalla completa.

Consulte el número 9-10 en [Dispositivo USB, tarjeta SD y iPod \(P.41\)](#) para las funciones de la pantalla de imágenes.

Búsqueda por gráficos de álbum (solo para dispositivo USB, iPod y tarjeta SD)

Puede buscar archivos de música seleccionando la carátula del álbum.

1 Toque [].

Aparece el menú subfunción.

2 Toque [].



Aparece la pantalla de favoritos.

3 Toque la carátula deseada en la línea inferior.



NOTA

- La tecla de la parte superior de la pantalla tiene distintas funciones según cuál sea el estado.

Si aparece [Load Albums / Carga Álbumes]:

Todavía no hay carátulas cargadas. Toque la tecla para iniciar la carga.

Si aparece [Load more Albums / Carga más Álbum]:

Algunas carátulas no se han cargado. Toque la tecla para cargar todas las carátulas. Si toca la tecla, puede que la pista en reproducción se detenga y que se inicie la reproducción de otra pista.

Cuando la tecla no está disponible:

Todas las carátulas están cargadas.

4 Toque [▶] en la carátula seleccionada.

Se reproduce la primera canción del álbum.

Además puede crear su propia lista de reproducción desde esta pantalla. Para obtener más detalles, consulte [Lista de favoritos \(P.49\)](#).

NOTA

- Una vez reproducidas todas las pistas del álbum, se reproducirá de nuevo el mismo álbum desde la primera pista.
- Los álbumes sin carátula no se muestran.

Lista de favoritos

Puede crear una lista de reproducción original de sus 10 álbumes favoritos seleccionando las carátulas correspondientes.

1 Toque y arrastre la carátula deseada de la línea inferior a la línea superior.



El álbum seleccionado quedará incluido en la lista de favoritos.

NOTA

- El álbum añadido se sitúa en el extremo derecho.
- Los álbumes ya incluidos en la lista de favoritos no pueden volver a incluirse.
- La lista puede contener hasta 10 álbumes.

2 Toque la carátula deseada en la lista de favoritos.

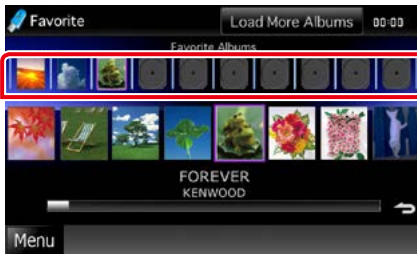

Se reproduce el álbum deseado y aparece la pantalla de control.

NOTA

- La lista de favoritos se reproduce hacia la derecha empezando por el álbum seleccionado.
- Para eliminar un álbum de la lista de favoritos, tóquelo y arrástrelo a la línea inferior.
- Puede cambiar el orden de reproducción de la lista de favoritos arrastrando las carátulas dentro de la lista.
- El modo de lista de favoritos se cancela en las siguientes situaciones:
 - Al reproducir un álbum de otra lista (lista de carpetas, lista de categorías, etc.)
 - Al reproducir otro álbum tocando la carátula en la línea inferior de la pantalla de lista de carátulas.
- El modo de lista de favoritos se reanuda después de desconectar/conectar o apagar/encender el dispositivo. Si no se altera la configuración de archivos del dispositivo, se recuperará el archivo que se estaba reproduciendo, así como el código de tiempo de reproducción, el contenido de la lista de favoritos, el orden de la lista de favoritos, etc.

Control de películas

La reproducción de películas se puede configurar desde un disco de datos.

- 1 En la pantalla de reproducción, toque la zona mostrada aquí.**



Aparece la pantalla Movie Control.

- 2 Realice la operación deseada del modo que se indica a continuación.**



Cambiar el idioma de los subtítulos

Toque [Subtitle].

Cambiar el idioma del audio

Toque [Audio].

Salir del menú

Toque [Exit].

Función Aha

Puede escuchar Aha en esta unidad gracias a la aplicación instalada en el iPhone o Android. Para acceder al modo Aha, toque el icono [aha] en la pantalla del Top Menu.

NOTA

- Instale la última versión de la aplicación Aha en su iPhone o Android. [\(P.132\)](#)
iPhone: Busque "Aha" en la App Store de Apple y encuentre e instale la versión más actualizada.
Android: Busque "Aha" en Google Play e instale la versión más actualizada.
- Al seleccionar Aha como fuente por primera vez, se mostrará la pantalla de configuración para la conexión con el dispositivo donde estén instaladas las aplicaciones. Para obtener más información, consulte [Configuración de vínculos con aplicaciones \(P.62\)](#).

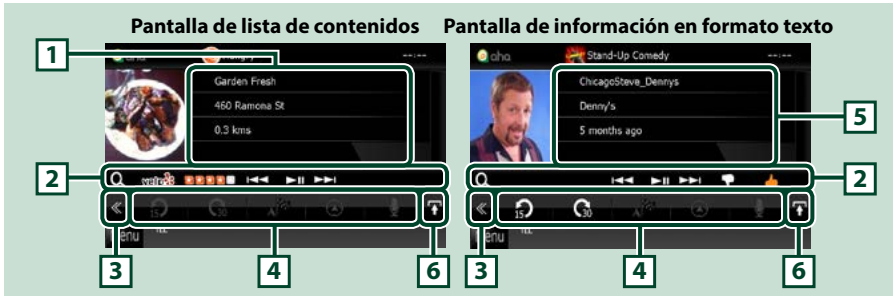

1 Información sobre el contenido

Se muestra el contenido de la emisora que se está escuchando en ese momento.

2 Menú subfunción

Las teclas de esta zona permiten llevar a cabo varias funciones. Para obtener más detalles sobre las teclas, consulte [Menú subfunción \(P.52\)](#).

3 Tecla multifunción

Toque para alternar el menú multifunción. Para obtener más detalles sobre este menú, consulte [Menú multifunción \(P.52\)](#).

4 Menú multifunción

Las teclas de esta zona permiten llevar a cabo varias funciones. Para obtener más detalles sobre las teclas, consulte [Menú multifunción \(P.52\)](#).

5 Información en formato texto

Se muestra la información del contenido que se está reproduciendo en ese momento.

6 Tecla de cambio de listas

Toque para alternar entre la lista de contenidos y la información en formato texto del contenido actual.

Menú multifunción



Las teclas de esta zona permiten llevar a cabo las siguientes funciones.



Pasa el contenido 15 segundos hacia atrás.



Pasa el contenido 30 segundos hacia adelante.



Establece la información de posición recibida como destino de la navegación. Consulte [Navegar \(P.53\)](#).



Publica la información de la posición en Facebook.



Reenvío de Twitter.



Marca el número de teléfono recibido.

NOTA

- Las funciones [SETUP], [AUDIO] y [REAR] son similares a las del iPod.

Menú subfunción



Las teclas de esta zona permiten llevar a cabo las siguientes funciones.



Busca una emisora. Para obtener más detalles sobre cómo realizar la búsqueda, consulte [Pantalla de lista de emisoras \(P.53\)](#).



Busca la pista anterior o la pista siguiente.



Inicia la reproducción o hace una pausa.



Al tocar esta tecla se marca el contenido actual como "dislikes" (no me gusta).



Al tocar esta tecla se marca el contenido actual como "likes" (me gusta).

Pantalla de lista de emisoras

Desde esta pantalla puede llevar a cabo las siguientes funciones.



Selecciona la emisora

Toque el nombre de la emisora en la lista.

NOTA

- No podrá seleccionar iPod como fuente trasera si selecciona Aha como fuente principal en la función de zona dual.

Navegar

Establece la información de posición recibida desde Aha como destino de la navegación.

1 Toque [] en la pantalla de control.

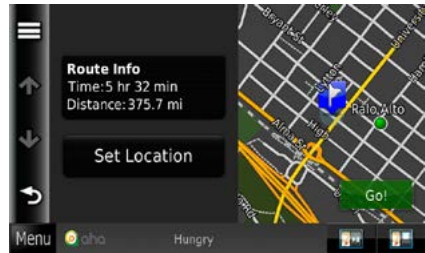

[]

Guarda la información de la posición.

[Go! / Establecer]

Establece la información de posición como destino y comienza la navegación.

AUPEO! Operación

Puede escuchar el sistema de radio AUPEO! en esta unidad gracias a la aplicación instalada en el iPhone o Android.

Para entrar en el modo AUPEO!, toque el icono [AUPEO!] en la pantalla Top Menu.

NOTA

- Instale la última versión de la aplicación AUPEO!, "AUPEO!", en su iPhone o Android.
iPhone: Busque "AUPEO!" en la App Store de Apple y encuentre e instale la versión más reciente.
Android: Busque "AUPEO!" en Google Play e instale la versión más reciente.
- Cuando seleccione AUPEO! como fuente por primera vez, se mostrará la pantalla de configuración para la conexión con el dispositivo donde estén instaladas las aplicaciones. Para obtener más información, consulte [Configuración de vínculos con aplicaciones \(P.62\)](#).

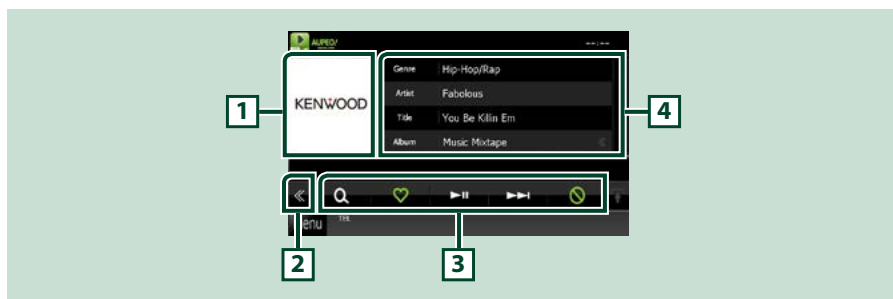

1 Zona de cambio de carátulas

Se muestran los datos de imagen del contenido actual si están disponibles. Si no hay ninguna imagen disponible, aparece la indicación "No Photo".

2 Tecla multifunción

Toque para alternar el menú multifunción. Para obtener más detalles sobre este menú, consulte [Menú multifunción \(P.55\)](#).

3 Menú multifunción

Las teclas de esta zona permiten llevar a cabo varias funciones. Para obtener más detalles sobre las teclas, consulte [Menú multifunción \(P.55\)](#).

4 Información sobre el contenido

Se muestra la información del contenido que se está reproduciendo en ese momento.

Menú multifunción



Las teclas de esta zona permiten llevar a cabo las siguientes funciones.



Busca una emisora. Para obtener más detalles sobre cómo realizar la búsqueda, consulte [Búsqueda de emisora \(P.55\)](#).



Al tocar esta tecla se marca la canción actual como "Love" (Me encanta).



Inicia la reproducción o hace una pausa.



Omite la canción actual.



Al tocar esta tecla se marca la canción actual como "Ban" (omitir).

NOTA

- Las funciones [SETUP], [AUDIO] y [REAR] son similares a las del iPod.

Búsqueda de emisora

Puede ver una lista y seleccionar la emisora que desee.

1 Toque [] en la pantalla de control.

Aparece la pantalla Station Search.



Se selecciona la categoría y la emisora

Toque el nombre de la categoría y de la emisora en la lista.



Vuelve a la lista de categorías anterior.

Función Apps

Puede escuchar música o ver vídeos desde las aplicaciones que estén siendo utilizadas en el iPod touch/iPhone o en el dispositivo Android.

Para entrar en el modo Apps, toque el icono [APPS] en la pantalla Top Menu.

NOTA

- Al encender la unidad y seleccionar Apps como fuente, aparecerá un mensaje de precaución relativo al funcionamiento de la unidad, la visualización de vídeos y la escucha de música. Al confirmar este mensaje, podrá controlar las aplicaciones, escuchar música y ver vídeos mientras conduce.



- Al seleccionar APPS como fuente por primera vez, se mostrará la pantalla de configuración para la conexión con el dispositivo donde estén instaladas las aplicaciones. Para obtener más información, consulte [Configuración de vínculos con aplicaciones \(P.62\)](#).
- Si se cumplen las condiciones indicadas a continuación, las teclas táctiles no aparecen, sin embargo las funciones táctiles de la pantalla de la unidad para el dispositivo Android pasarán a estar disponibles.
 - La unidad y el dispositivo Android están conectados con KCA-MH100 (se vende por separado) y a través de un perfil HID y SPP de Bluetooth.
 - “Kenwood Smartphone Control” está instalado en el dispositivo Android.
- Dependiendo de la aplicación, puede que las teclas no funcionen o que se no se muestren.

Cuando aparecen las teclas

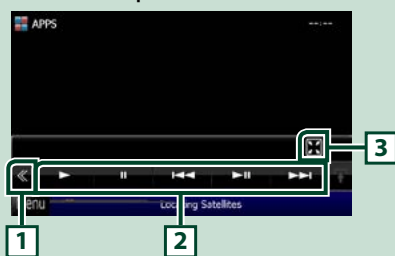

Cuando es posible el uso de las teclas



1 Tecla multifunción (solo para iPod touch/iPhone)

Toque para alternar el menú multifunción.

2 Menú multifunción (solo para iPod touch/iPhone)

Las teclas de esta zona permiten llevar a cabo las siguientes funciones.

- Inicia la reproducción o hace una pausa: Toque [▶], [⏸], o [▶⏸] (solo para iPod).
- Busca la pista/archivo anterior/siguiente: Toque [◀◀] o [▶▶].
- Avance o retroceso rápidos (solo para iPod): Toque [◀◀◀] o [▶▶▶].

Las funciones [SETUP], [AUDIO] y [REAR] son similares a las del iPod.

3 Menú de funciones auxiliares (solo para iPod touch/iPhone)

Las teclas de esta zona permiten llevar a cabo las siguientes funciones.

- Oculta todas las teclas (solo durante la reproducción de un archivo de vídeo): Toque []

Configuración de USB/SD/ iPod/DivX

Es posible configurar el uso de USB/SD/iPod/
DivX.

NOTA

- Todas las operaciones de este apartado pueden iniciarse desde la pantalla Top Menu. Para obtener más detalles, consulte [Manejar la pantalla Top Menu \(P.22\)](#).
- Algunos elementos de configuración solo pueden configurarse en el modo de espera.

1 Toque [] en la pantalla de control.

Aparece el menú multifunción.

2 Toque [SETUP / Conf].

Aparece la pantalla SETUP.

3 Toque [Source / Fuente].

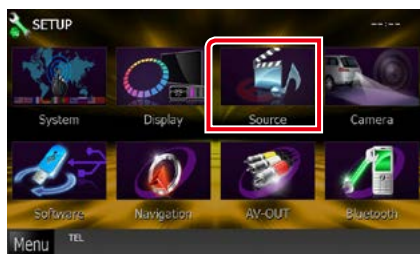

Aparece la pantalla Source SETUP.

4 Toque [USB SETUP / AJUSTE USB], [SD SETUP / AJUSTE SD], [iPod SETUP / AJUSTE iPod], [APPS SETUP], o [DivX SETUP] en la lista.

Aparecen las distintas pantallas de configuración.

Consulte el apartado siguiente para cada tipo de ajuste.

- [Configuración de USB/SD \(P.58\)](#)
- [Configuración de iPod \(P.59\)](#)
- [Configuración de vínculos con aplicaciones \(P.62\)](#)
- [DivX\(R\) VOD \(P.63\)](#)

Configuración de USB/SD

NOTA

- La captura siguiente corresponde al modo de dispositivo USB. Sin embargo, los elementos de la configuración de USB y SD son muy similares.

1 Ajuste cada elemento del modo siguiente.



Picture Display Time / Tiempo de visualización de imagen

Selecciona la duración del tiempo en que se mostrará en la pantalla un archivo de imagen JPEG. Seleccione [Short / Corto], [Middle / Medios] o [Long / Largo] (predeterminado).

On Screen USB / USB en pantalla On Screen SD / SD en pantalla

Indica cómo visualizar la información del dispositivo USB o la tarjeta SD.

Auto (predeterminado): La información se visualiza durante 5 segundos al actualizarse.

OFF: No aparece información.

Configuración de iPod

1 Ajuste cada elemento del modo siguiente.



AudioBook Speed / Velocidad de libro de audio

Ajusta la velocidad de reproducción del libro de audio. Seleccione [Slow / Lento], [Normal] (predeterminado) o [Fast / Rápido].

Wide Screen / Pantalla ancha*

Establece la pantalla panorámica. Seleccione [ON] (predeterminado) o [OFF].

On Screen iPod / iPod en pantalla

Selecciona el modo de visualización de la información del iPod.

Auto (predeterminado): La información se visualiza durante 5 segundos al actualizarse.

OFF: No aparece información.

iPod connection setup (Configuración de la conexión con el iPod)

Establece el modo de conexión del iPod/iPhone con esta unidad. Para obtener más información, consulte [Configuración de la conexión de iPod/iPhone \(P.60\)](#).

* Esta opción no está disponible si está conectado un iPod.

Configuración de la conexión de iPod/iPhone

1 Toque [iPod Connection Setup] en la pantalla de configuración del iPod.

Se muestra la pantalla de configuración de la conexión del iPod.

2 Toque [CHANGE].



3 Seleccione el modo de conexión del iPod/iPhone con esta unidad.

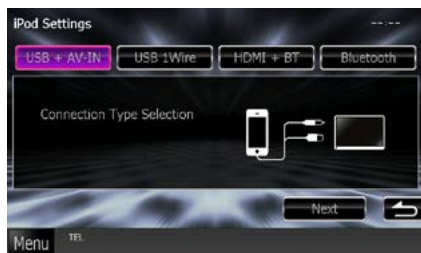

USB + AV-IN

Seleccionar al realizar la conexión con KCA-iP202.

USB 1Wire

Seleccionar al realizar la conexión con KCA-iP102/ Cable Lightning a USB.

HDMI + BT

Seleccionar al realizar la conexión con KCA-HD100 y el adaptador Lightning Digital AV, o con el adaptador Digital AV de 30 patillas de Apple.

Bluetooth

Seleccionar al realizar la conexión únicamente mediante Bluetooth.

4 Toque [Next].

Aparece la pantalla de confirmación.

5 Toque [Done].

NOTA

- Para obtener información acerca del cable y adaptador necesarios para establecer una conexión con un iPod/iPhone, consulte [Manejo básico de música/video/imágenes \(P.38\)](#).
- Al seleccionar "HDMI + BT" o "Bluetooth" en el paso 3, se abrirá la pantalla de selección de dispositivos Bluetooth. Seleccione el iPod/iPhone que desee conectar.



Si no se muestra ningún dispositivo Bluetooth que pueda conectarse, toque [Search / Buscar] y realice el emparejamiento de los dispositivos.

Configuración de vínculos con aplicaciones

Configura el dispositivo con la aplicación instalada y dicha aplicación se selecciona como fuente.

1 Toque [CHANGE].



2 Seleccione el dispositivo donde están instaladas las aplicaciones.



iPod / iPhone

Seleccionar si se utiliza iPod/iPhone.

Android / Others

Seleccionar si se utiliza un dispositivo Android o Blackberry.

3 Toque [Next].

Se muestra la pantalla de configuración de la conexión.

4 Seleccione el modo de conexión del dispositivo con esta unidad.



Al seleccionar [iPod / iPhone]

USB + AV-IN

Seleccionar al realizar la conexión con KCA-iP202.

USB 1Wire

Seleccionar al realizar la conexión con KCA-iP102/ Cable Lightning a USB.

HDMI + BT

Seleccionar al realizar la conexión con KCA-HD100 y el adaptador Lightning Digital AV, o con el adaptador Digital AV de 30 patillas de Apple.

Bluetooth

Seleccionar al realizar la conexión únicamente mediante Bluetooth.

Al seleccionar [Android / Other]

HDMI/MHL + BT

Seleccionar al realizar la conexión con KCA-MH100.

Bluetooth

Seleccionar al realizar la conexión únicamente mediante Bluetooth.

5 Toque [Next].

Aparece la pantalla de confirmación.

6 Toque [Done / Hecho].

NOTA

- Este ajuste se puede realizar cuando la fuente está en STANDBY (espera).
- Para permitir el uso de las teclas en esta unidad, instale la aplicación "Kenwood Smartphone Control" y ejecútela.
Busque "Kenwood Smartphone Controlen Google Play e instale la versión más reciente.
- Cuando seleccione la fuente APPS y aparezca la pantalla APP Settings, toque [OK] después de realizar la configuración.
La pantalla volverá a APP después de aceptar el aviso de precaución.



- Para obtener información acerca del cable y adaptador necesarios para establecer una conexión con un iPod/iPhone o un dispositivo Android, consulte [Manejo básico de música/ vídeo/imágenes \(P.38\)](#).
- Al seleccionar "HDMI + BT", "HDMI/MHL + BT" o "Bluetooth" en el paso 4, se abrirá la pantalla de selección de dispositivos Bluetooth. Seleccione el dispositivo que desee conectar.



Si no se muestra ningún dispositivo Bluetooth que pueda conectarse, toque [Search] y realice el emparejamiento de los dispositivos.

- Al seleccionar "iPod/ iPhone" en la configuración de Apps, seleccione "iPod" como la fuente y seleccione App en el iPod, la fuente de esta unidad también cambiará a App automáticamente.

DivX(R) VOD

1 Ajuste cada elemento del modo siguiente.



DivX(R) Registration Code

Compruebe el código de registro. Este código es necesario cuando se crea un disco con DRM (Digital Rights Management, gestión de los derechos digitales).

DivX(R) Deactivation

Anula el registro de la unidad que ya estaba registrada. Después de tocar la tecla, aparece un mensaje de confirmación. Siga las instrucciones del mensaje y finalice la operación.

NOTA

- [DivX(R) VOD] se desactiva cuando se reproduce un disco.
- Al descargar un archivo VOD de DivX controlado por DRM, registre el código que aparece en la pantalla. De lo contrario el archivo podría no reproducirse con esta unidad. El número restante de vistas se visualiza al reproducir un archivo VOD de DivX con la restricción de visualización. Cuando el número utilizado de vistas llega al valor máximo, aparecerá un mensaje de advertencia y no se podrá reproducir el archivo.

Manejo del sintonizador de radio

Manejo básico de radio

La mayoría de las funciones pueden controlarse desde la pantalla de control de fuentes.

NOTA

- Ajuste el interruptor del mando a distancia en el modo AUD antes de iniciar la reproducción; consulte [Cambio del modo de operación \(P.113\)](#).

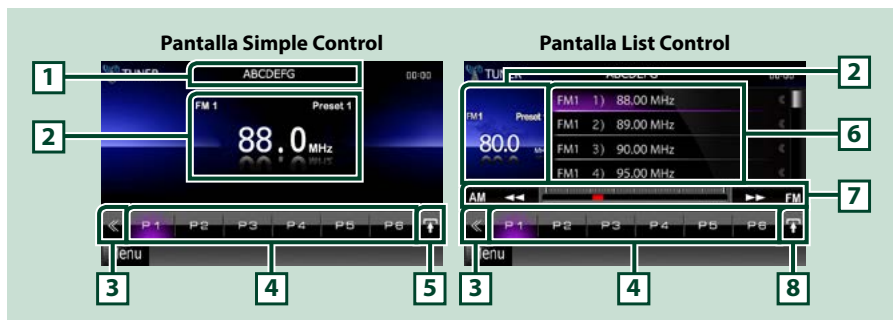

1 Visualización del nombre de PS/emisora

Muestra el nombre de PS.

2 Visualización de información/Zona de cambio de control

Muestra la información siguiente.

- [FM1] etc.: Visualización de la banda
- MHz/kHz: Visualización de la frecuencia
- Preset #: Número preestablecido

Toque para alternar entre las pantallas Simple Control y List Control.

3 Tecla multifunción

Toque para alternar el menú multifunción. Para obtener más detalles sobre este menú, consulte [Menú multifunción \(P.65\)](#).

4 Tecla preselección/menú multifunción

Recupera la emisora o canal memorizados. Si se toca durante 2 segundos, almacena en la memoria la emisora o el canal que se recibe actualmente.

Cuando se activa, las teclas de esta zona permiten llevar a cabo varias funciones.

Para obtener más detalles sobre este menú, consulte [Menú multifunción \(P.65\)](#).

5 Tecla subfunción

Toque para visualizar el "Menú subfunción" (punto 7 de esta tabla).

6 Preset list

Muestra la lista de emisoras o canales preseleccionados, así como la información correspondiente.

7 Menú subfunción

Las teclas de esta zona permiten llevar a cabo las siguientes funciones.

- **Cambia la banda:** Pulse [AM] o [FM].
- **Sintoniza una emisora:** Toque [**◀◀**] [**▶▶**]. El método de cambio de frecuencia puede modificarse. Consulte [Menú multifunción \(P.65\)](#).

La barra del centro (solo sintonizador) muestra la ubicación de la frecuencia actual.

8 Tecla de cambio de listas

Toque para alternar entre la lista de preselección y la lista de información.

En el modo de sintonizador, se muestra el texto adicional de la radio.

Menú multifunción



Funciones de las distintas teclas:

[P1] - [P6]

Selecciona la emisora predefinida. Toque durante 2 segundos para almacenar la emisora actual en la memoria de preselección.



Muestra la lista de emisoras o servicios preseleccionados. Para obtener más información, consulte [Selección de lista \(P.69\)](#).

[TI] (solo sintonizador FM)

Activa el modo de información del tráfico. Para obtener más detalles, consulte [Información de tráfico \(P.70\)](#).

[SEEK]

El modo de búsqueda cambia en el orden siguiente: [AUTO1], [AUTO2], [MANUAL].

- **AUTO1:** Sintoniza automáticamente una emisora con buena recepción.
- **AUTO2:** Sintoniza las emisoras de la memoria una después de la otra.
- **MANUAL:** Cambia a la frecuencia siguiente manualmente.

[AME]

Selecciona el modo de memoria automática. Para obtener más detalles, consulte [Memoria automática \(P.68\)](#).

[PTY] (solo sintonizador FM)

Busca una emisora estableciendo el tipo de programa. Para obtener más detalles, consulte [Buscar por tipo de programa \(P.70\)](#).

[MONO] (solo sintonizador FM)

Selecciona la recepción monoaural.

[LO.S] (solo sintonizador FM)

Activa o desactiva la función de búsqueda local.



Toque para visualizar la pantalla SETUP. Consulte [Configuración \(P.86\)](#).



Toque para visualizar la pantalla Audio Control. Consulte [Control del audio \(P.100\)](#).



Toque para silenciar el altavoz trasero.

Manejo básico de la radio digital (Solo DNX7250DAB, DNX525DAB, DNX4250DAB)

La mayoría de las funciones pueden controlarse desde la pantalla de control de fuentes.

NOTA

- Ajuste el interruptor del mando a distancia en el modo AUD antes de iniciar la reproducción; consulte [Cambio del modo de operación \(P.113\)](#).

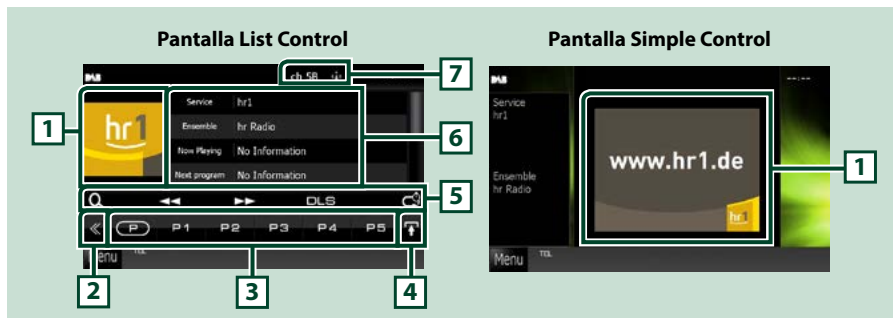

1 Zona de carátulas

Se muestran los datos de imagen del contenido actual si están disponibles.

2 Tecla multifunción

Toque para alternar el menú multifunción. Para obtener más detalles sobre este menú, consulte [Menú multifunción \(P.67\)](#).

3 Tecla preselección/menú multifunción

Recupera la emisora o canal memorizados. Si se toca durante 2 segundos, almacena en la memoria la emisora o el canal que se recibe actualmente.

Cuando se activa, las teclas de esta zona permiten llevar a cabo varias funciones.

Para obtener más detalles sobre este menú, consulte [Menú multifunción \(P.67\)](#).

4 Tecla de cambio de listas

Toque para alternar entre la lista de preselección y la lista de información.

5 Menú subfunción

Las teclas de esta zona permiten llevar a cabo las siguientes funciones.

- Visualizar la pantalla de lista: Pulse []. Consulte [Operaciones de selección \(P.69\)](#).
- Sintoniza un conjunto, un servicio y una pieza:
Toque [] []. El método de cambio de conjunto, servicio y pieza puede modificarse. Consulte [Menú multifunción \(P.67\)](#).
- Visualizar la pantalla Dynamic Label Segment: Toque [DLS].
- Cambiar el modo de repetición: Toque []. Consulte [Repetir \(solo para radio digital\) \(P.71\)](#).

6 Información de la etiqueta

Visualiza la lista de servicios preseleccionados.

Visualiza la información del servicio actual: Service Label (etiqueta servicio), PTY Label (etiqueta PTY), Ensemble Label (etiqueta grupo), Audio Quality (calidad de audio), Now playing (reproducción actual), Next program (programa siguiente), Title (título), Artist (artista)

7 Indicación de intensidad de la señal / visualización de canal

Muestra la intensidad de señal recibida desde la emisora de radio digital.

Muestra el número de canal recibido.

Menú multifunción



Funciones de las distintas teclas:



Cambia el número predeterminado.

[P1] - [P15]

Selecciona el conjunto predefinido. Toque durante 2 segundos para almacenar el conjunto actual en la memoria preseleccionada.

[TI]

Activa el modo de información del tráfico. Para obtener más información, consulte [Información de tráfico \(P.70\)](#).

[SEEK]

El modo de búsqueda cambia en el orden siguiente: [AUTO1], [AUTO2], [MANUAL].

- **AUTO1:** Sintoniza automáticamente un conjunto con buena recepción.
- **AUTO2:** Sintoniza conjuntos de la memoria una después de la otra.
- **MANUAL:** Cambia al conjunto siguiente manualmente.

[PTY]

Busca una emisora estableciendo el tipo de programa. Para obtener más detalles, consulte [Buscar por tipo de programa \(P.70\)](#).



Toque para silenciar el altavoz trasero.



Toque para visualizar la pantalla SETUP. Consulte [Configuración \(P.86\)](#).



Toque para visualizar la pantalla Audio Control. Consulte [Control del audio \(P.100\)](#).

Manejo de la memoria

Memoria automática

Puede almacenar automáticamente en memoria las emisoras con buena recepción.

Esta función solo está disponible para la radio.

NOTA

- La memoria automática concluye cuando se guardan 6 emisoras o cuando se sintonizan todas las emisoras.
- La operación finaliza automáticamente si no realiza ninguna acción durante 10 segundos.

1 Toque [].

Aparece el menú subfunción.

2 Toque la tecla de la banda deseada.



3 Toque [] en la pantalla de control.

Aparece el menú multifunción.

4 Toque [AME] en el menú multifunción.

5 Toque [] o [] en el menú de subfunción.

Se inicia la memoria automática.

Memoria manual

Puede almacenar en la memoria la emisora que se está recibiendo actualmente.

1 Seleccione la emisora que desee almacenar en la memoria.

2 Toque durante 2 segundos, hasta oír un pitido, la posición [P#] (#:1-6, 1-15) donde desee almacenar la emisora.

Operaciones de selección

Selección de preajustes

Puede ver una lista de emisoras o canales memorizados y seleccionar el que desee.

Seleccionar en el menú multifunción

1 Toque el número deseado de P1 a P6 / P15.

La unidad sintoniza la emisora o canal seleccionados.

Seleccionar de la lista de preselección

1 Toque la zona ilustrada.

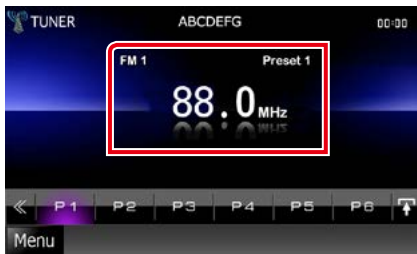

Aparece la pantalla List Control.

2 Seleccione una emisora o un canal de la lista.

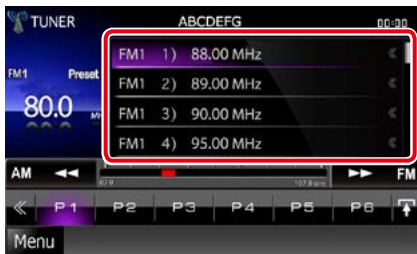

NOTA

- Al tocar [Q] y después [Preset List / Presintonías] se visualiza la lista de canales predeterminados. También puede seleccionar el canal deseado de la lista.

Selección de lista

Puede seleccionar un conjunto de una lista de conjuntos memorizados o seleccionar un servicio de una lista de todos los servicios.

1 Toque [◀] en la pantalla de control.

Aparece el menú multifunción.

2 Pulse [Q] en el menú multifunción.

Aparece la pantalla de tipo de lista.

3 Toque el modo de lista deseado.



Aparece la pantalla de lista.

4 Seleccione un servicio de la lista.

Buscar por tipo de programa

Mientras escucha la radio FM o digital, puede sintonizar una emisora con un determinado tipo de programa.

- 1 Toque [◀] en la pantalla de control.**
Aparece el menú multifunción.
- 2 Toque [PTY] en el menú multifunción.**
Aparecerá la pantalla de modo PTY.
- 3 Seleccione un tipo de programa de la lista.**
- 4 Toque [Search / Buscar].**

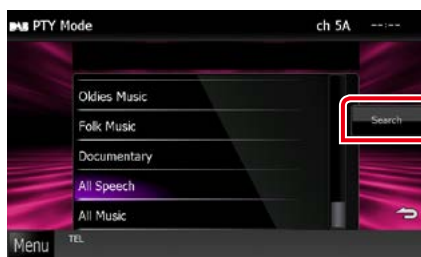

Puede buscar una emisora del tipo de programa seleccionado

Información de tráfico

Puede escuchar y ver la información de tráfico automáticamente cuando empieza el boletín de tráfico.

Sin embargo, esta función requiere un sistema de datos de radio y radio digital que incluya la información TI.

- 1 Toque [◀] en la pantalla de control.**
Aparece el menú multifunción.
- 2 Toque [TI] en el menú multifunción.**
Se activa el modo de información del tráfico.

Cuando dé comienzo el boletín de tráfico

La pantalla de información del tráfico aparece automáticamente.



NOTA

- Es necesario que la función de información del tráfico esté activada para que la pantalla de información de tráfico aparezca automáticamente.
- El ajuste de volumen durante la recepción de información del tráfico se almacena automáticamente. La próxima vez que se reciba información del tráfico, la unidad recuperará automáticamente el ajuste de volumen.

Repetir (solo para radio digital)

Permite repetir los últimos 30 minutos de la emisora actual.

1 Pulse [] en el menú de subfunción.



[] []

Avance/retroceso 15 segundos con cada toque.

[]

Inicia la reproducción o hace una pausa.

[] []

Avance rápido/retroceso rápido al mantener el toque.

Barra de tiempo de repetición

Muestra la capacidad grabada.

[]

Cambia el modo en directo.

NOTA

- PTY Watch se activa y la función de repetición no se pueden utilizar durante la recepción de un programa.
- Mientras esté repitiendo la emisora actual, no se permite guardar la emisora con [Memoria automática \(P.68\)](#) ni con [Memoria manual \(P.68\)](#).

Configuración del sintonizador

Puede ajustar los parámetros relacionados con el sintonizador.

1 Toque [] en la pantalla de control.

Aparece el menú multifunción.

2 Toque [SETUP / Conf] en el menú multifunción.

Aparece la pantalla SETUP.

3 Toque [Source / Fuente].

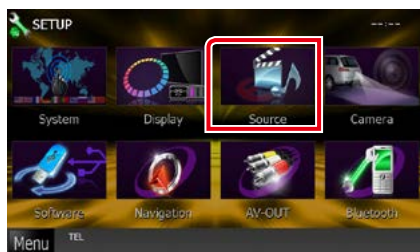

Aparece la pantalla Source SETUP.

4 Toque [TUNER SETUP / AJUSTE RADIO] en la lista.

Aparece la pantalla TUNER SETUP.

5 Ajuste cada elemento del modo siguiente.

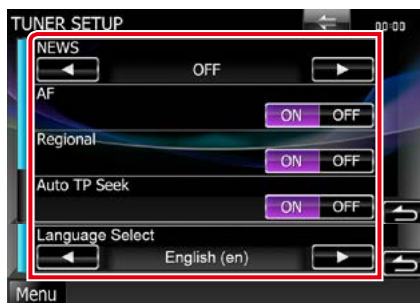

NEWS / NOTICIAS

Configura un tiempo de interrupción del boletín de noticias. La opción predeterminada es "OFF".

AF / FA

Si la recepción de una emisora es deficiente, se cambia automáticamente a la emisora que esté emitiendo el mismo programa a través de la misma red de Radio Data System. La opción predeterminada es "ON".

Regional

Establece si cambiar a la emisora solo en la región específica que utiliza el control "AF". La opción predeterminada es "ON".

Auto TP Seek / Búsqueda automática de TP

Si la recepción de la emisora de información del tráfico es débil, busca automáticamente una emisora que se reciba mejor. La opción predeterminada es "ON".

Language Select / Selección de idioma

Selecciona un idioma de visualización para la función PTY.

Configuración de la radio digital

Puede ajustar los parámetros relacionados con la radio digital.

- 1 Toque [] en la pantalla de control.**
Aparece el menú multifunción.
- 2 Toque [SETUP / Conf] en el menú multifunción.**
Aparece la pantalla SETUP.
- 3 Toque [Source / Fuente].**

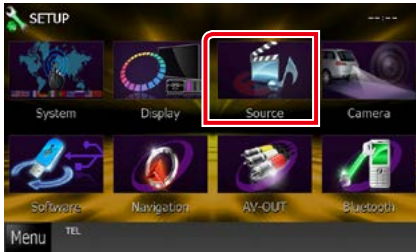

Aparece la pantalla Source SETUP.

- 4 Toque [Digital Radio SETUP / Ajustes Radio Digital] en la lista.**
Aparece la pantalla Digital Radio SETUP.
- 5 Ajuste cada elemento del modo siguiente.**



Priority / Prioridad

Si se ofrece el mismo servicio por radio digital durante la recepción por sistema de datos de radio, se cambia automáticamente a radio digital. Si se ofrece el mismo servicio por sistema de datos de radio cuando la recepción por radio digital empeora, se cambia automáticamente a sistema de datos de radio.

PTY Watch / Control PTY

Si el servicio del tipo de programa seleccionado comienza con la recepción del grupo, se cambia de cualquier fuente a radio digital para la recepción del servicio.

Announcement Select / Selección de Anuncio

Cambia al servicio de anuncio seleccionado. Para obtener más información consulte [Configuración de anuncio \(P.74\)](#).

Seamless Band

Evita la interrupción de audio al cambiar de radio digital a radio analógica. La opción predeterminada es "ON".

Antenna Power / Alimentación de Antena*

Ajusta la alimentación de la antena de radio digital. Seleccione "ON" si la antena de radio digital que utiliza está equipada con amplificador.

La opción predeterminada es "ON".

L-Band Tuning / Ajuste Banda L*

Establece la recepción L-band. Cuando está en la posición "ON", también recibe conjuntos L-band.

Related Service/ Servicio Relacionado

Al seleccionar ON (encendido), la unidad cambia a un servicio relacionado (si existe) cuando una red de servicio DAB no esté disponible.

La opción predeterminada es "OFF".

* Es posible ajustar este elemento cuando se utiliza la fuente STANDBY.

Configuración de anuncio

Cuando se inicia el servicio para el que se ha seleccionado ON, se cambia de cualquier fuente a la fuente de anuncio para recibirlo.

1 Toque [SET] en [Announcement Select / Selección de Anuncio] en la pantalla DAB SETUP.

Aparece la pantalla Announcement Select.

2 Pulse cada lista de anuncio y actívela o desactívela.



NOTA

- El ajuste de volumen durante la recepción del servicio de anuncios se almacena automáticamente. La próxima vez que se reciba el servicio de anuncios, la unidad recuperará automáticamente el ajuste de volumen.

Control de Bluetooth

Usando la función Bluetooth puede accederse a varias funciones: escuchar un archivo de audio, hacer o recibir una llamada.

Acerca de los teléfonos móviles y los reproductores de audio Bluetooth

Esta unidad cumple las siguientes especificaciones Bluetooth:

Versión

Bluetooth Versión 3.0+EDR Certificado

Perfil

Teléfono móvil:

HFP (V1.6) (Perfil de manos libres)

SPP (Perfil de puerto serie)

SDP (Perfil de descubrimiento de servicio)

PBAP (Perfil de acceso a agenda telefónica)

GAP (Perfil de acceso genérico)

Reproductor de audio:

A2DP (perfil avanzado de distribución de audio)

AVRCP (V1.4) (Perfil de mando a distancia de audio/vídeo)

Códec de sonido

SBC, AAC, MP3, aptX (solo DNX7250DAB)

NOTA

- Si su teléfono móvil es de un tipo compatible, acceda a la siguiente URL:
<http://www.kenwood.com/cs/ce/bt/>.
- La unidad compatible con la función Bluetooth tiene la certificación de conformidad con la norma Bluetooth con arreglo al procedimiento estipulado por Bluetooth SIG.
Sin embargo, puede que dichas unidades no puedan comunicarse con ciertos tipos de teléfono móvil.



Registrar y conectar la unidad Bluetooth

Es necesario registrar el reproductor de audio o el teléfono móvil Bluetooth antes de utilizarlos en esta unidad con la función Bluetooth.

Puede registrar hasta 5 unidades Bluetooth.

1 Toque [Menu] en cualquier pantalla.

2 Toque [SETUP / Conf].

Aparece la pantalla SETUP.

3 Toque [Bluetooth].

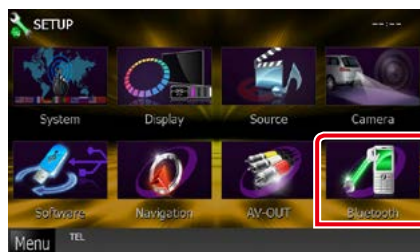

Aparece la pantalla Bluetooth SETUP.

Consulte el apartado siguiente para cada tipo de ajuste.

- **Registro de la unidad Bluetooth** ([P.77](#))
- **Conexión de la unidad Bluetooth** ([P.77](#))

Registrar la unidad Bluetooth

1 Toque [Search / Buscar].

Aparece la pantalla Searched Device List.

NOTA

- No puede registrar la unidad Bluetooth mientras esté utilizando las siguientes fuentes: iPod, audio Bluetooth, APPS, aha. Si desea registrar la unidad Bluetooth utilizando una de las fuentes mencionadas anteriormente, envíe la solicitud de conexión desde la unidad Bluetooth y regístrela.
- No se puede registrar ningún nuevo dispositivo si ya hay 5 unidades Bluetooth registradas. Borre el registro que no sea necesario. Consulte [Conectar la unidad Bluetooth \(P.77\)](#).
- No es posible visualizar la pantalla Searched Device List (lista de dispositivos buscados) si la fuente de recepción es aha o audio Bluetooth.
- Esta unidad es compatible con la función de emparejamiento sencillo de Apple. Al conectar un iPod touch o un iPhone a esta unidad, aparece un cuadro de diálogo de autenticación. Al realizar la operación de verificación en esta unidad o en el smartphone iOS, el smartphone queda registrado como un dispositivo Bluetooth.
- Si están conectadas dos unidades Bluetooth, esta unidad no iniciará la búsqueda. En este caso, desconecte una de las unidades Bluetooth.

2 Seleccione en la lista la unidad Bluetooth que desee registrar.



NOTA

- Si no se puede buscar la unidad en el paso 1, intente volver a buscarla tocando [Search / Buscar] en la pantalla superior.
- No puede realizarse una búsqueda en un dispositivo Bluetooth cuando la fuente es aha; iHeartRadio, o audio Bluetooth.
- Toque [Cancel / Cancelar] para cancelar la búsqueda de la unidad Bluetooth.

3 Introduzca el código PIN del teléfono móvil.

Aparece la pantalla de selección de perfil.

Conectar la unidad Bluetooth

1 Toque el nombre del dispositivo que desee conectar.

Aparece la pantalla de selección de perfil.

NOTA

- Si el icono está iluminado, significa que la unidad utilizará este dispositivo.

2 Ajuste cada perfil del modo siguiente.

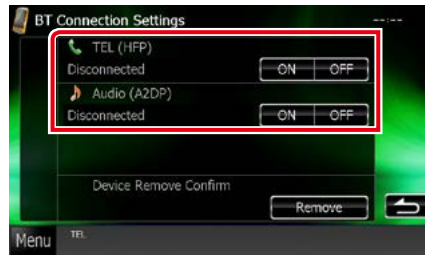

TEL (HFP)

Esto significa que el dispositivo es un teléfono móvil.

Audio (A2DP)

Esto significa que el dispositivo es un reproductor de audio o un teléfono móvil con reproductor de audio.

NOTA

- Si se ha vinculado un dispositivo, no se puede conectar a la unidad Bluetooth desde el dispositivo vinculado.
- Al tocar [Remove / Eliminar] en [Device Remove Confirm / Confirmar eliminación de dispositivo] se elimina la información de registro. Después de tocar la tecla, aparece un mensaje de confirmación. Siga las instrucciones del mensaje y finalice la operación.

Reproducir dispositivos de audio Bluetooth

Funcionamiento básico de Bluetooth

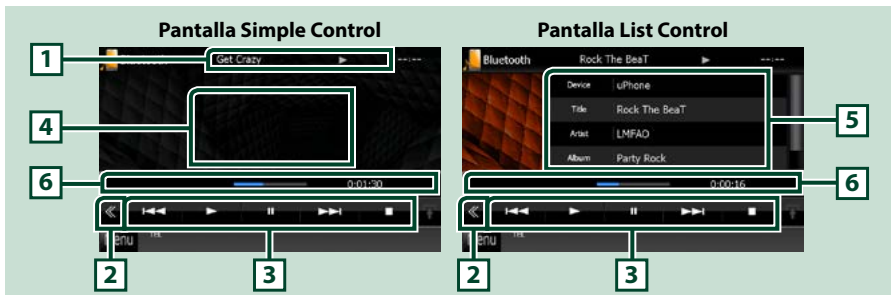

1 Pantalla de información

Muestra el nombre de la pista actual. Si la información no está disponible, se muestra el nombre del dispositivo.

2 Tecla multifunción

Toque para alternar el menú multifunción.

3 Menú multifunción

Funciones de las distintas teclas:

- [◀◀] [▶▶]: Busca contenido anterior/siguiente.*
- [▶]: Reproduce.*
- [⏸]: Efectúa una pausa.*
- [■]: Detiene la reproducción.*
- [🔊 AUDIO]: Toque para visualizar la pantalla Audio Control. Consulte [Registrar la unidad Bluetooth \(P.77\)](#).
- [⚙️ SETUP]: Toque para visualizar la pantalla SETUP. Consulte [Configuración \(P.86\)](#).
- [REAR 🔊]: Toque para silenciar el altavoz trasero.

4 Zona de alternancia de control

Toque para alternar entre las pantallas Simple Control y List Control.

5 Información del archivo

Muestra la información del archivo actual.

6 Barra de estado

Muestra la ubicación de la reproducción actual, el tiempo y el modo de reproducción.

*** Estos elementos aparecen solo si se ha conectado un reproductor de audio que sea compatible con el perfil AVRCP.**

NOTA

- Si estas teclas no aparecen, efectúe la operación desde el reproductor.
- En función del modelo de teléfono móvil o reproductor de audio de que se trate, es posible que pueda escucharse el sonido pero no se visualice la información de texto.
- Si el volumen es demasiado bajo, súbalo en su teléfono móvil o reproductor de audio.

Usar la unidad de manos libres

Puede usar la función de teléfono conectando un teléfono Bluetooth a esta unidad.

Hacer una llamada

1 Pulse el botón <TEL>.

DNX7

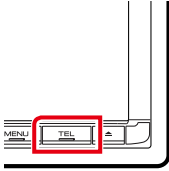

DNX525DAB

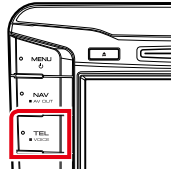

DNX5250BT

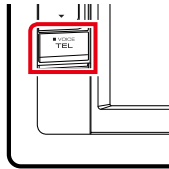

DNX4

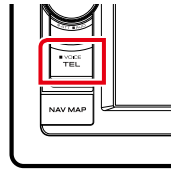

Aparece la pantalla Hands Free.

NOTA

- Cuando haya finalizado el registro de su teléfono móvil, la agenda telefónica de este se descargará automáticamente a esta unidad.
- Puede registrar hasta 600 números de teléfono para cada teléfono móvil registrado.
- Pueden registrarse hasta 30 dígitos para cada número de teléfono junto con 127 caracteres que forman el nombre. (127 es el número de caracteres alfabéticos. Se pueden introducir menos caracteres dependiendo del tipo de caracteres).
- Dependiendo del tipo de su teléfono móvil, pueden existir las siguientes restricciones:
 - Los datos de la agenda telefónica no se pueden descargar normalmente.
 - Los caracteres de la agenda telefónica son confusos.
- Para cancelar la descarga de los datos de la agenda telefónica, utilice el teléfono móvil.

2 Seleccione un método de marcación.



Para ver los distintos métodos, consulte la siguiente tabla.

Seleccione el teléfono móvil que desee utilizar.

- ① Toque [Android phone] (nombre del teléfono móvil pantalla).

Llamar introduciendo un número telefónico

- ① Toque [].
- ② Introducir un número de teléfono con las teclas numéricas.
- ③ Toque [].

Llamar usando datos de llamada almacenados

- ① Toque [], [] o [].
- ② Seleccione el número de teléfono de la lista.
- ③ Toque [].

Llamar usando la agenda telefónica

- ① Toque [].
- ② Seleccione el nombre de la lista.*1*2
- ③ Seleccione el número de la lista.
- ④ Toque [].

Llamar usando el número preseleccionado

- ① Toque [Preset # / Pre #] para efectuar una llamada al número de teléfono correspondiente.
- ② Toque [].

Bluetooth SETUP

- ① Toque [].
Aparece la pantalla Bluetooth SETUP.

Cuando conecte dos teléfonos móviles

- Toque [Android phone] para seleccionar el teléfono que desee utilizar.

Continúa

*1 Puede ordenar la lista para que empiece con el carácter que ha tocado.



- Los caracteres que no correspondan a ningún nombre no aparecen.
- Durante la búsqueda, se busca un carácter sin acento, como "u", en lugar de un carácter con acento, como "ú".

*2 Puede ordenar la lista por nombre o por apellido. Para obtener más detalles, consulte [Configuración de la unidad de manos libres \(P.84\)](#).

NOTA

- Si ha editado la agenda de su teléfono móvil, pulse "Download" en la parte superior de la lista de la agenda en esta unidad para descargarla de su teléfono. La agenda de esta unidad se actualizará con los últimos datos descargados.
- Mientras el coche está en movimiento, algunas funciones están desactivadas por motivos de seguridad. Las teclas asociadas a las funciones desactivadas no llevarán a cabo ninguna acción si se tocan.
- Los iconos de estado para la batería y la antena mostrados en la unidad de control pueden no coincidir con los mostrados en el teléfono móvil.
- La configuración del teléfono móvil en modo privado puede desactivar la función manos libres.

Recepción de una llamada

1 Toque [] para contestar una llamada telefónica o [] para rechazarla.



NOTA

- Mientras se controla la vista de cámara, esta pantalla no se mostrará aunque entre una llamada. Para mostrar esta pantalla, pulse el botón <TEL> o vuelva a colocar la palanca de cambios en la posición de conducción.

Operaciones durante una llamada

Ajustar el volumen del receptor

DNX7250DAB

Pulse los botones <▼> o <▲>.

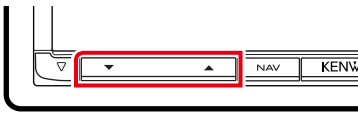

DNX5250BT

Pulse los botones <▼> o <▲>.

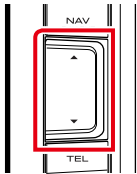

DNX525DAB

Gire el mando de volumen.

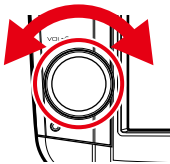

DNX4250DAB, DNX4250BT

Gire el mando de volumen.

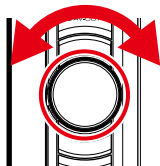

Emitir el tono de llamada

Toque [DTMF] para visualizar la pantalla de entrada de tono.

Puede enviar tonos tocando las teclas correspondientes de la pantalla.

Cambiar la salida de voz

Al tocar [📞] / [📱] se cambia la salida de voz entre el teléfono móvil y el altavoz.

Llamada en espera

Cuando reciba una llamada mientras esté atendiendo otra, podrá contestar a la nueva llamada tocando [📞]. La llamada actual quedará en espera.

Cada vez que toque [📞], cambiará la persona con la que hable.

Al tocar [📱], la llamada actual finalizará y cambiará a la llamada en espera.

Preestablecer el número de teléfono

Puede registrar en la unidad los números de teléfono que usa a menudo.

- 1 **Introduzca el número de teléfono que desee registrar en la pantalla de manos libres Hands Free.**



- 2 **Toque [Preset 1 / Pre 1], [Preset 2 / Pre 2] o [Preset 3 / Pre 3] durante 2 segundos en la pantalla Hands Free.**

Reconocimiento de voz

Puede acceder a la función de reconocimiento de voz del teléfono móvil conectado a esta unidad. Puede buscar en la agenda telefónica del teléfono móvil utilizando la voz. (Esta función depende del teléfono móvil.)

- 1 **Pulse el botón <TEL> durante 1 segundo.**

DNX7



DNX525DAB



DNX5250BT

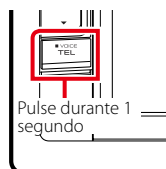

DNX4

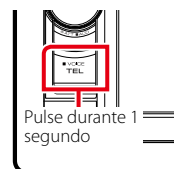

Aparece la pantalla de reconocimiento de voz.

- 2 **Empiece a hablar.**

NOTA

- Puede utilizar la función de reconocimiento de voz tocando [] en la pantalla de manos libres Hands Free.

Smartphone Link

Puede recibir el pronóstico del tiempo y la información de tráfico de Garmin si conecta a esta unidad un smartphone Android que tenga la aplicación Smartphone Link instalada.

1 Pulse el botón <NAV>.

DNX7



DNX525DAB

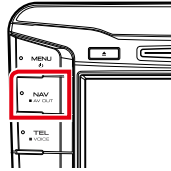

DNX5250BT

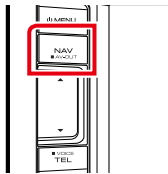

DNX4

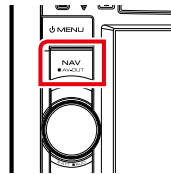

Aparece la pantalla de navegación.

Toque [Apps] en la pantalla Main Menu y después el icono del contenido que desee

Para más información, consulte el manual del sistema de navegación.

NOTA

- Instale la última versión de la aplicación Smartphone Link en su Android. Busque "Smartphone Link" en Google Play e instale la versión más actualizada.
- Para obtener más detalles sobre cómo registrar el dispositivo Bluetooth (Android), consulte [Registrar la unidad Bluetooth \(P.77\)](#).

Configuración de la unidad de manos libres

Puede efectuar varios ajustes de la función de manos libres.

1 Toque [Menu] en cualquier pantalla.

2 Toque [SETUP / Conf].

Aparece la pantalla SETUP.

3 Toque [Bluetooth].

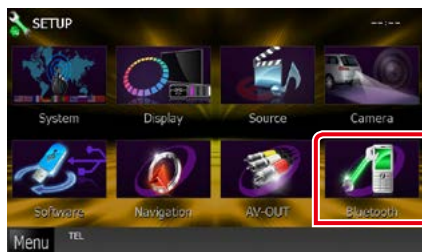

Aparece la pantalla Bluetooth SETUP.

4 Toque [TEL SET-UP] en la pantalla Bluetooth SET-UP.



Aparecerá la pantalla Hands-free SETUP.

5 Ajuste cada elemento del modo siguiente.

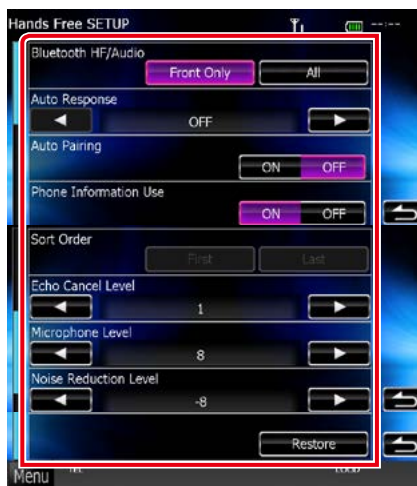

Bluetooth HF/Audio / Manos Libres Bluetooth / Audio

Seleccione los altavoces a través de los cuales se emitirá el sonido desde el teléfono móvil (como la voz y el tono de llamada) y el reproductor de audio Bluetooth.

Front Only / Delantero: Emite desde los altavoces delanteros.

All / Todos (predeterminado): Emite desde todos los altavoces.

Auto Response / Respuesta automática*

Configura un tiempo de respuesta automática para aceptar una llamada entrante.

OFF (predeterminado): La respuesta automática no está disponible.

0-99: Ajustar la duración del tono de llamada (segundos).

Auto Pairing

Si tiene el valor "ON", la función de emparejamiento automático de Apple está activada para que registre automáticamente el iPod touch o el iPhone conectado a esta unidad.

ON (predeterminado): Utiliza la función de emparejamiento automático de Apple.

OFF: No utiliza la función de emparejamiento automático de Apple.

Phone Information Use / Uso de información del teléfono

Especifica si se desea utilizar la agenda telefónica, la lista de llamadas salientes, entrantes y perdidas.

ON (predeterminado): Sí.

OFF: No.

Sort Order / Ordenar por

Establece el orden de la agenda telefónica del teléfono.

First / Primero: Ordena por nombre.

Last / Último (predeterminado): Ordena por apellido.

Echo Cancel Level / Nivel de cancelación de eco

Ajusta el nivel de cancelación de eco.

La opción predeterminada es "0".

Microphone Level / Nivel de micrófono

Ajusta la sensibilidad del micrófono del teléfono. La opción predeterminada es "15".

Noise Reduction Level / Nivel de reducción de ruido

Reduce los ruidos generados por el entorno sin cambiar el volumen del micrófono. Utilice este ajuste si la voz de la persona que llama no se oye claramente. La opción predeterminada es "-10".

[Restore / Restablecer]

Restablece los ajustes predeterminados.

* El valor más corto entre el intervalo de tiempo para respuesta automática y el intervalo de tiempo configurado en el teléfono móvil será el que se utilice.

Configuración

Configuración de pantalla del monitor

Puede ajustar la calidad de imagen de vídeos de iPod, archivos de imagen, pantallas de menús, etc.

- 1 Toque la parte inferior izquierda de cualquier pantalla durante al menos 1 segundo.**

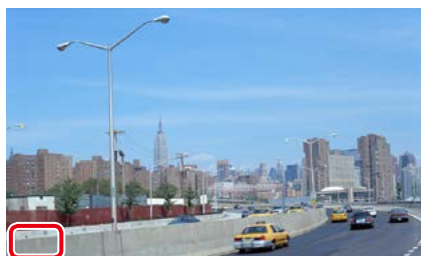

Aparecerá la pantalla Screen Control.

- 2 Ajuste cada elemento del modo siguiente.**

iPod/ AV-IN/ Cámara

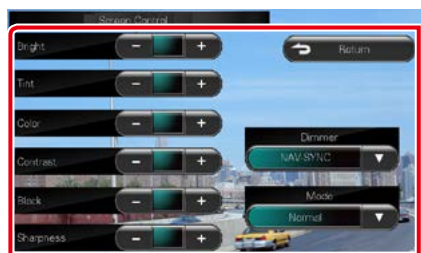

DVD/ USB/ SD

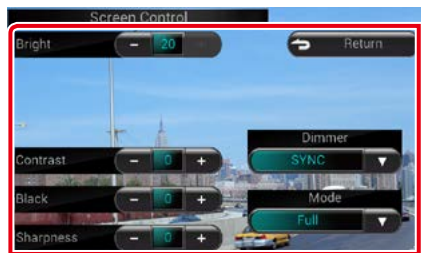

Bright / BRILLO

Tint / Matiz*

Color*

Contrast / CONTRASTE

Black / Negro

Sharpness / Nitidez*

Ajusta cada elemento.

Dimmer / Atenuación de la iluminación

Selecciona el modo de atenuación.

ON: Se atenúan la pantalla y los botones.

OFF: La pantalla y los botones no se atenúan.

SYNC (predeterminado): Activa o desactiva la función de atenuación de la iluminación cuando se enciende o apaga el interruptor de iluminación del vehículo.

NAV-SYNC / SINC. NAV.: Activa o desactiva la función de atenuación de acuerdo al ajuste de visualización de Día/Noche de navegación.

Mode / Modo* (excepto USB/SD)

Selecciona el modo de pantalla.

Full / Lleno: Modo de imagen completo

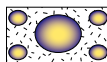

Just / Ajustado: Modo de imagen justificada

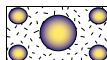

Zoom: Modo de imagen ampliada

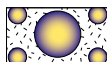

Normal: Modo de imagen normal

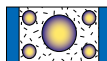

*** Solo pantalla Playback**

NOTA

- Los elementos configurables varían en función de la fuente actual.
- Esta función solo está disponible después de aplicar el freno de estacionamiento.
- Es posible ajustar la calidad de la imagen para cada fuente.

Control de la vista de la cámara DNX7

Puede configurar la visualización cuando se utilice una cámara de la serie CMOS-3xx.

- 1 Pulse el botón <AUD> durante 1 segundo.

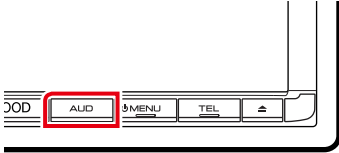

Aparecerá la pantalla Vista de cámara.

- 2 Ajuste cada elemento del modo siguiente.

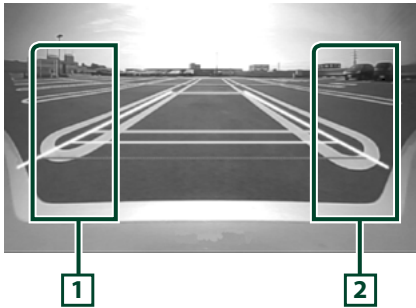

1 Guía

Con cada pulsación se activa o desactiva la visualización de la guía.

2 Ángulo

Con cada pulsación se cambia el ángulo de la cámara en este orden:

Vista superamplia/ Vista amplia/ Vista superior/
Vista amplia + Vista superior/ Vista de esquina

NOTA

- Los controles de cámara de vídeo descritos pueden no estar operativos según las cámaras conectadas.
- La función [AUD Key Longer than 1 Second] (Tecla AUD durante más de 1 segundo) debe configurarse como "R-CAM"/"CAM". Consulte [Interfaz de usuario \(P.88\)](#)

Configuración del sistema

NOTA

- Todas las operaciones de este apartado pueden iniciarse desde la pantalla del menú multifunción.

- 1 Toque [Menu] en cualquier pantalla. Aparecerá la pantalla TOP Menu.
- 2 Toque [SETUP / Conf].
- 3 Toque [System / Sistema].

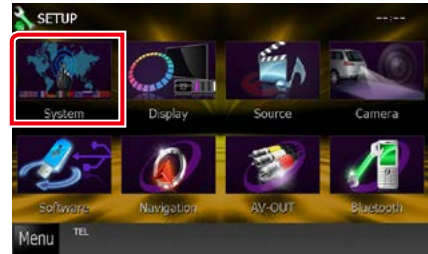

Aparecerá la pantalla System Menu.

Consulte el apartado siguiente para cada tipo de ajuste.

- [Ajustar la interfaz de usuario \(P.88\)](#)
- [Ajustar el panel táctil \(P.90\)](#)
- [Configurar la seguridad \(P.90\)](#)
- [Configurar la memoria \(P.92\)](#)

Interfaz de usuario

Puede ajustar los parámetros de la interfaz de usuario.

1 Toque [User Interface / Interfaz de usuario] en la lista.

Aparecerá la pantalla User Interface.

2 Ajuste cada elemento del modo siguiente.

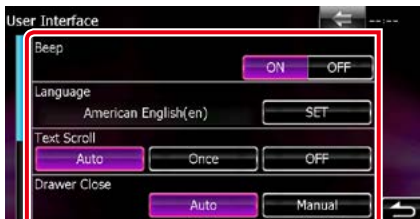

Beep / Pitido

Active o desactive el tono de teclas. La opción predeterminada es "ON".

Language / Idioma

Seleccione el idioma utilizado para la pantalla de control y los elementos de configuración. Consulte [Configuración de idioma \(P.89\)](#).

Text Scroll

Permite el desplazamiento del texto en la pantalla de control de fuentes. Seleccione "Auto", "Once" (Una vez) u "OFF".

Auto (predeterminado): Desplaza el texto automáticamente.

Once / Una vez: Permite desplazar el texto solo una vez automáticamente al actualizar.

OFF: No desplaza el texto automáticamente.

Drawer Close / Cierre de cajón

Especifica si se cerrará automáticamente el menú de operaciones habituales [\(P.24\)](#). La opción predeterminada es "Auto".

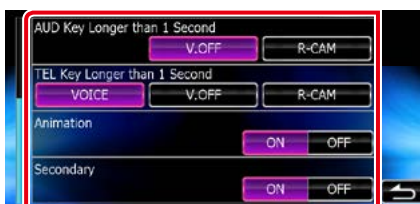

AUD Key Longer than 1 Second (DNX7250DAB/ DNX525DAB)

Puede ajustar la función utilizada tras pulsar la tecla AUDIO durante 1 segundo. Seleccione en "V.OFF"/"R-CAM"/"CAM".

V.OFF (ajuste predeterminado): Desactiva la visualización.

CAM (DNX7250DAB)/ R-CAM (DNX525DAB): Visualiza la imagen de la cámara de visión trasera.

TEL Key Longer than 1 Second (DNX5250BT/ DNX4250DAB/ DNX4250BT)

Puede definir la operación ejecutada cuando se pulse la tecla TEL durante 1 segundo. Seleccione entre las opciones "Voice"/"V.OFF"/"R-CAM".

Voice / Voz (predeterminado): Muestra la pantalla de reconocimiento de voz. [\(P.82\)](#).

V.OFF: Desactiva la visualización.

R-CAM: Visualiza la imagen de la cámara de visión trasera.

Animation / Animación

Configura si se muestran animaciones. La opción predeterminada es "ON".

Secondary / Secundaria

Especifica si se mostrará la información de navegación en la pantalla de audio o a la inversa. La opción predeterminada es "ON".



Vehicle Information / Información del vehículo*1

Muestra la información del vehículo.

Esta función requiere un adaptador que se encuentre disponible comercialmente. Consulte a su distribuidor Kenwood para obtener más detalles.

Beep for parking distance control / Bip control distancia al aparcar*1 (DNX525DAB)

Establece si se emite un aviso cuando el sensor de proximidad del vehículo detecte una persona o un objeto.

Consulte a su distribuidor Kenwood para obtener más detalles.

USB Key Setting / Configuración principal de USB (DNX525DAB)

Establece la fuente a la que cambiar cuando se pulsa el botón <USB>.

USB (predeterminado): Cambia a la fuente USB.
iPod: Cambia a iPod.

*1 Esta opción está disponible cuando se conecta un adaptador disponible en el mercado.

Configuración de idioma

1 Toque [SET] en [Language / Idioma] en la pantalla User Interface.

Aparece la pantalla Language Setting.

2 Ajuste cada elemento del modo siguiente.



Select Mode / Seleccionar modo

Selecciona el modo de selección de idioma.

Easy / Ligera (predeterminado): Selecciona un idioma de manera simple.

Advanced / Avanzado: Permite seleccionar idiomas para distintos elementos.*

Language Select / Selección de idioma

Selecciona un idioma.

* Si selecciona [Advanced / Avanzado] como modo de selección, aparece la siguiente pantalla.



GUI Language Select / Selección de idioma de GUI:

Selecciona el idioma de visualización que se utilizará para la pantalla de control, etc.

Navigation Language Select / Selección de idioma de navegación:

Selecciona el idioma utilizado para la navegación.

Text Language Select / Selección de Lenguaje de Texto:

Selecciona el idioma utilizado para el texto de las etiquetas de canción.

3 Toque [Enter / Intro].

NOTA

- Para cancelar la configuración de idioma, toque [Cancel / Cancelar].

Ajuste del panel táctil

1 Toque [Touch / Táctil] en la pantalla System Menu.

Aparece la pantalla Touch Panel Adjustment.

2 Siga las instrucciones en pantalla y toque el centro de cada .

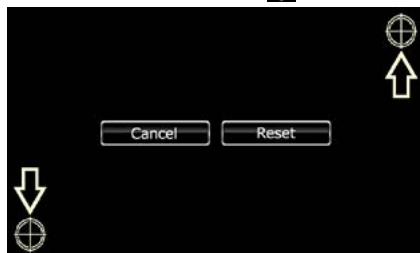

NOTA

- Para cancelar el ajuste del panel táctil, toque [Cancel / Cancelar].
- Para restablecer los ajustes predeterminados, toque [Reset].

Configuración de seguridad

Es posible ajustar un código de seguridad para proteger su receptor contra robos.

NOTA

- Al activar la función del código de seguridad, el código no puede cambiarse y la función no puede liberarse. Tenga en cuenta que el código de seguridad se puede establecer con un número de 4 dígitos a su elección.

1 Toque [Security / Seguridad] en la pantalla System Menu.

Aparecerá la pantalla Security.

2 Toque [ON] en [SI / IS].



NOTA

- DNX7250DAB, DNX5250BT, DNX525DAB
Si la opción "SI" está activada, el indicador SI del panel delantero parpadeará al extraer el panel. La opción predeterminada es "ON".
- DNX4250DAB, DNX4250BT
Si la opción "SI" está activada, el indicador SI del panel delantero parpadeará al colocar el encendido del vehículo en la posición OFF. La opción predeterminada es "ON".

3 Toque [SET] en [Security Code Set / Configuración de código de seguridad].

NOTA

- Si ha finalizado el registro del código, se visualizará [CLR].

4 Introduzca un código de seguridad (número de cuatro dígitos) y toque [Enter / Intro].

5 Introduzca de nuevo el mismo código y toque [Enter / Intro].

El código de seguridad queda registrado.

NOTA

- Si introduce un código de seguridad diferente, la pantalla vuelve al paso 4 (para la introducción del primer código).
- Si ha pulsado el botón <Reset> o si ha desconectado el receptor de la batería, introduzca el código de seguridad correcto tal como lo indicó en el paso 4 y toque [Enter / Intro]. Ya puede utilizar su receptor.

Memoria de configuración

Los ajustes de Audio Control, AV-IN SETUP, Camera y Audio SETUP se pueden memorizar. Se puede volver a acceder a los ajustes memorizados en cualquier momento. Por ejemplo, incluso cuando los ajustes han sido borrados porque se ha cambiado la batería, estos pueden restaurarse.

1 Toque [SETUP Memory / Memoria de CONFIGURACIÓN] en la pantalla System Menu.

Aparece la pantalla SETUP Memory.

2 Siga las instrucciones de la pantalla.

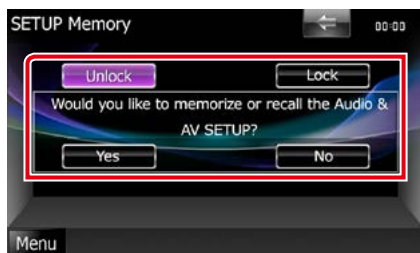

[Lock / Bloq] / [Unlock / Dblq] *

Bloquea o desbloquea los ajustes de AV-IN SETUP y Audio SETUP.

Yes/ Sí

Memoriza o activa los ajustes.

No

Cancela la función o la memorización.
Vuelve a aparecer la pantalla del menú de configuración.

* Cuando se ha seleccionado [Lock / Bloq], no puede cambiar los ajustes de AV-IN SETUP y Audio SETUP.

Además, en todos los iconos de ajustes en el menú Setup se muestra la marca de la tecla bloqueada.

3 Siga las instrucciones de la pantalla.

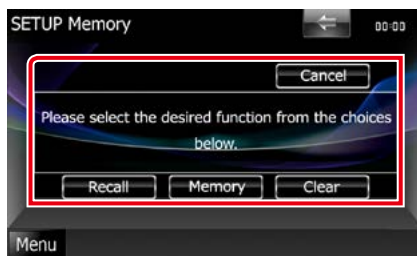

Recall / LeeM

Restaura los ajustes memorizados.

Memory / Memoria

Memoriza la configuración actual.

Clear / Borrar

Borra los ajustes actualmente en memoria.

Cancel / Cancelar

Sale de memorización/restauración de ajustes.

Configuración del visualizador

- 1 Toque [Menu] en cualquier pantalla.
- 2 Toque [SETUP / Conf].
Aparece la pantalla SETUP.
- 3 Toque [Display / Visualización].

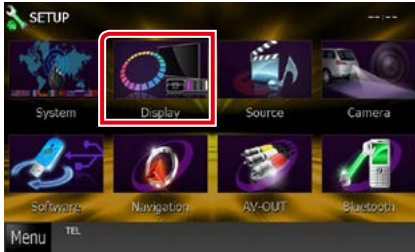

Aparece la pantalla Display Menu.
Consulte el apartado siguiente para cada tipo de ajuste.

- **Control del ángulo del monitor **DNX7**** [\(P.93\)](#)
- **Ajustar el color del panel [\(P.94\)](#)**
- **Cambiar la imagen de fondo [\(P.95\)](#)**

Control de ángulo del monitor **DNX7**

Puede ajustar la posición del monitor.

- 1 Toque [Angle / Ángulo] en la pantalla Display Menu.
Aparece la pantalla Angle setup.
- 2 Seleccione abajo un número que represente el ángulo que desea.



La opción predeterminada es "0".

NOTA

- Puede almacenar el ángulo de monitor actual como ángulo durante el apagado. Toque [Memory / Memoria] cuando haya seleccionado el ángulo deseado.

Combinar el color del panel

Puede ajustar el color de iluminación de la pantalla y los botones.

Los elementos seleccionables varían en función de la unidad.

1 Toque [Color] en la pantalla Display Menu.

Aparecerá la pantalla Color.

2 Toque [SET] en [Panel Color Coordinate / Coordinación de color del panel].



Aparecerá la pantalla Panel Color Coordinate.

NOTA

- Puede tocar [SET] o [Initialize / Inicializar] cuando la opción [Panel Color Scan / Exploración de color del panel] esté desactivada.
- Toque [Initialize / Inicializar] para restablecer los ajustes predeterminados.

3 Toque el color deseado.



Registrar el color original

Puede registrar su color original.

1 Toque [Adjust / Ajustar] en la pantalla Panel Color Coordinate.

Aparecerá la pantalla Panel Color RGB Coordinate.

2 Use [◀] y [▶] para ajustar su valor de color.

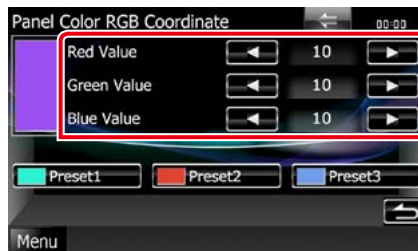

3 Toque la tecla de preselección deseada durante 2 segundos.

Exploración de color del panel

Puede especificar que el color del panel vaya cambiando continuamente a lo largo del espectro cromático.

1 Toque [ON] en el [Panel Color Scan / Exploración de color del panel] en la pantalla Color.

Se activa la opción Panel Color Scan.

Cambiar la imagen de fondo

Puede cargar una imagen desde el dispositivo USB conectado y seleccionarla como imagen de fondo.

Antes de realizar esta operación, debe conectar el dispositivo que contiene la imagen que desea cargar.

1 Toque [Background / Fondo] en la pantalla Display Menu.

Aparecerá la pantalla Background.

2 Toque [STANDBY].

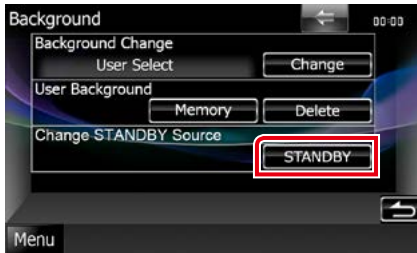

3 Toque [Memory / Memoria] en [User Background / Fondo de usuario].

Aparecerá la pantalla User Background File Select.

4 Seleccione la imagen que desea cargar.

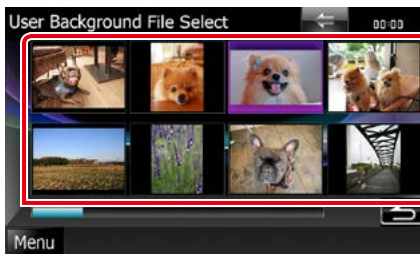

5 Toque [Enter / Intro].

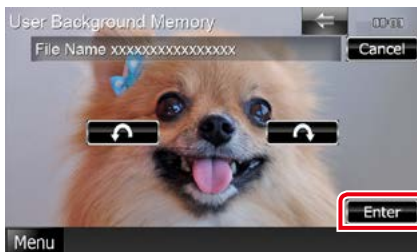

La imagen seleccionada se cargará y la pantalla volverá al modo Background.

NOTA

- Al tocar [↻] gira en sentido antihorario.
- Al tocar [↻] gira en sentido horario.

6 Toque [Change / Cambiar] en [Background Change / Cambio de fondo] en la pantalla Background.

7 Seleccione una imagen para el fondo y toque [Enter / Intro].

NOTA

- Consulte [Soportes y archivos reproducibles \(P.120\)](#) para las especificaciones de imágenes utilizables.
- Al tocar [Delete] en la pantalla Background, se borra la imagen de fondo. Después de tocar [Delete / Eliminar], aparece un mensaje de confirmación. Siga las instrucciones del mensaje y finalice la operación.

Configuración de la navegación

Puede ajustar los parámetros de navegación.

- 1 Toque [Menu] en cualquier pantalla.**
- 2 Toque [SETUP / Conf].**
Aparece la pantalla SETUP.
- 3 Toque [Navigation].**

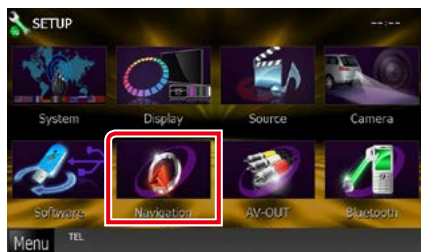

Aparece la pantalla Navigation SETUP.

- 4 Ajuste cada elemento del modo siguiente.**



NAV Interrupt Speaker / Altavoz de NAV con Interrupción

Selecciona los altavoces utilizados para guía mediante voz del sistema de navegación.

Front L / Delantero Iz: Utiliza el altavoz delantero izquierdo para guía mediante voz.

Front R / Delantero De: Utiliza el altavoz delantero derecho para guía mediante voz.

Front All / Frontal (predeterminado): Utiliza los dos altavoces delanteros para guía mediante voz.

NAV Voice Volume / Volumen de voz de NAVEGACIÓN

Ajusta el volumen para guía mediante voz del sistema de navegación. La opción predeterminada es "20".

NAV Mute / Silenciamiento de navegación

Silencia el volumen de los altavoces traseros durante la guía mediante voz del sistema de navegación. La opción predeterminada es "ON".

Configuración de la cámara

Puede ajustar los parámetros de la cámara.

- 1 Toque [Menu] en cualquier pantalla.**
- 2 Toque [SETUP / Conf].**
Aparece la pantalla SETUP.
- 3 Toque [Camera].**

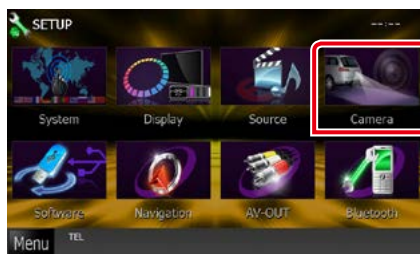

Aparece la pantalla Camera SETUP.

- 4 Ajuste cada elemento del modo siguiente.**

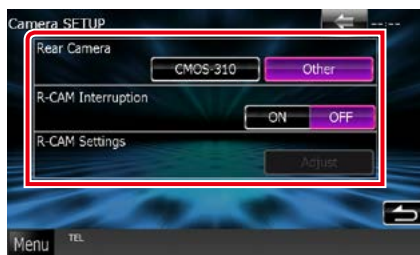

Rear Camera / Cámara trasera*1 **DNX7**

Selecciona el tipo de cámara de visión trasera que se usará.

CMOS-3xx: Cuando está conectada la serie CMOS-300 con el ajuste ID 1.

Other / Otros (predeterminado): Cuando está conectada otra cámara.

R-CAM Interruption / Interrupción de CAM-TR

Establece un método para alternar la visualización. Los valores de ajuste son ON y OFF.

ON: Cambia a la visualización de vídeo de la cámara de visión trasera al accionar la marcha atrás o al pulsar el botón <AUD> (**DNX7**)/ <AUDIO> (DNX525DAB)/ <TEL> (DNX5250BT **DNX4**) durante 1 segundo*3.

OFF (predeterminado): Cambia a la visualización de vídeo de la cámara de visión trasera al pulsar el botón <AUD> (**DNX7**)/ <AUDIO> (DNX525DAB)/ <TEL> (DNX5250BT **DNX4**) durante 1 segundo*3.

R-CAM Settings / Ajuste Cámara Trasera*2 **DNX7**

Ajusta la serie CMOS-300 con el ajuste ID 1. Para más detalles, consulte el manual de instrucciones de su cámara.

***1 Estas opciones solo se pueden ajustar cuando está activado el freno de estacionamiento.**

***2 Estas opciones solo se pueden ajustar cuando está activado el freno de estacionamiento y la serie CMOS-300 está seleccionada.**

***3 La función [TEL Key Longer than 1 Second] (Tecla TEL durante más de 1 segundo) o [AUD Key Longer than 1 Second] (Tecla AUD durante más de 1 segundo) debe configurarse como "R-CAM"/"CAM". Consulte [Interfaz de usuario \(P.88\)](#)**

Información de software

Verifica la versión de software de esta unidad.

- 1 Toque [Menu] en cualquier pantalla.
- 2 Toque [SETUP / Conf].
Aparece la pantalla SETUP.
- 3 Toque [Software].

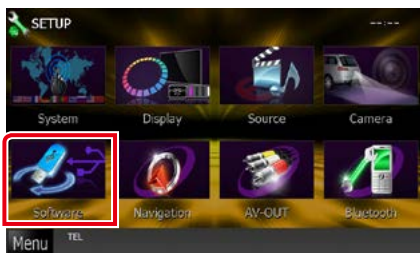

Aparece la pantalla Software Information.

- 4 Confirma la versión del software. Toque [Update / Actualizar] si es necesario.



NOTA

- Para saber cómo actualizar el software, consulte el manual del procedimiento de actualización pertinente que se incluye con el software.

Configuración de entrada AV

Puede ajustar los parámetros de entrada AV.

- 1 Toque [Menu] en cualquier pantalla.
- 2 Toque [SETUP / Conf].
Aparece la pantalla SETUP.
- 3 Toque [Source / Fuente].

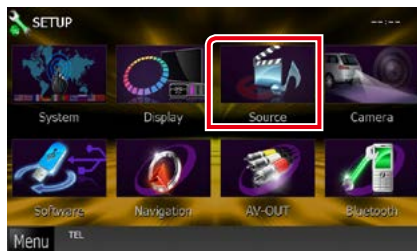

- 4 Toque [AV-IN SETUP / AJUSTE AV-IN] en la lista.

Aparece la pantalla AV-IN SETUP.

- 5 Ajuste cada elemento del modo siguiente.



TV Tuner Control

Se configura al conectar el sintonizador de TV a la entrada AV (AV INPUT).

ON: Se activa al conectar el sintonizador de TV de terceros. El nombre de AV-IN pasa a ser TV. Si conecta el sintonizador de TV fabricado por DOS y ve la TV, podrá realizar diversas operaciones simples tocando la pantalla de esta unidad.

OFF (predeterminado): Se desactiva cuando el sintonizador de TV de terceros no está conectado.

AV-IN1 Name / Nombre de AV_IN1 AV-IN2 Name / Nombre de AV_IN2

Ajusta un nombre para su visualización al seleccionar un sistema conectado a través del puerto AV INPUT. La opción predeterminada es "VIDEO".

Configuración de interfaz de salida AV

Puede seleccionar la fuente AV que va a ser emitida en el puerto AV OUTPUT. La opción predeterminada es "VIDEO1".

1 Toque [Menu] en cualquier pantalla.

2 Toque [SETUP / Conf].

Aparece la pantalla SETUP.

3 Pulse [AV-OUT / SALIDA-AV].

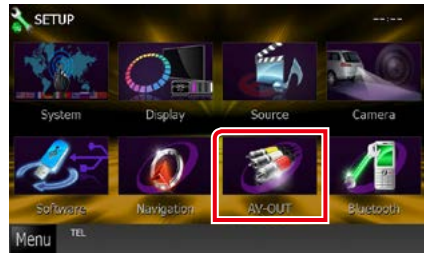

Aparecerá la pantalla AV-OUT Interface.

4 Toque [◀] o [▶] para configurar [AV-OUT] como VIDEO1, DISC, iPod, USB, u OFF.

NOTA

- Solo se podrá seleccionar "USB" como fuente de salida AV cuando haya un iPod conectado a esta unidad mediante KCA-iP202. Para la configuración de la conexión, consulte [Configuración de la conexión de iPod/iPhone \(P.60\)](#).

Control del audio

NOTA

- Todas las operaciones de este apartado pueden iniciarse desde la pantalla del menú multifunción.

Puede ajustar diversas opciones como el balance o el subwoofer.

1 Toque [Menu] en cualquier pantalla.

2 Toque [Audio].

Aparece la pantalla de audio (Audio).

Consulte el apartado siguiente para cada tipo de ajuste.

- **Ajustar el audio** ([P.100](#))
- **Controlar el audio** ([P.104](#))
- **Controlar el ecualizador** ([P.104](#))
- **Efectuar control de zona** ([P.106](#))
- **Ajuste del efecto de sonido** ([P.107](#))
- **Ajustar la posición de escucha** ([P.109](#))

Ajuste del audio

1 Toque [Audio SETUP].



Aparece la pantalla Audio SETUP.



Consulte el apartado siguiente para cada tipo de ajuste.

- **Ajustar los altavoces** ([P.101](#))
- **Ajustar el tipo de vehículo** ([P.102](#))
- **Seleccionar DSP** ([P.103](#))

Configuración del altavoz

Puede seleccionar un tipo de altavoz y su tamaño para obtener los mejores efectos de sonido.

Cuando se hayan seleccionado el tipo y el tamaño de altavoz, la red de cruce de los altavoces se configurará automáticamente.

1 Toque [Speaker Select / Selección de altavoz] en la pantalla Audio SETUP.

Aparecerá la pantalla Speaker Select.



2 Toque el altavoz que desee ajustar y ajuste cada uno de los elementos del modo siguiente.



Tweeter **DNX7**

Puede ajustar el zumbador si están seleccionados los altavoces delanteros.

None (Ninguna selección), Small (Pequeño), Middle (Medios), Large (Grande)

X'over / Transición

Visualiza la pantalla de configuración de crossover del altavoz.

Puede ajustar la configuración de crossover que se ajustó automáticamente al seleccionar el tipo de altavoz.

Para más detalles, véase [Configuración de red de cruce \(P.102\)](#)

3 Seleccione un tamaño de altavoz usando [◀] y [▶]. El tamaño de altavoz varía en función del tipo de altavoz y la unidad.

Delantero

OEM, 8 cm, 10 cm, 12 cm, 13 cm, 16 cm, 17 cm, 18 cm, 4x6, 5x7, 6x8, 6x9, 7x10

Trasero

None, OEM, 8 cm, 10 cm, 12 cm, 13 cm, 16 cm, 17 cm, 18 cm, 4x6, 5x7, 6x8, 6x9, 7x10

Subwoofer

None, 16 cm, 20 cm, 25 cm, 30 cm, 38 cm over

NOTA

- Seleccione "None" (Ninguna selección) si no dispone de altavoces.

Configuración de red de cruce

Es posible ajustar una frecuencia de cruce de altavoces, etc.

1 Toque el altavoz para ajustar el crossover en la pantalla Speaker Select.

2 Toque [X'over / Transición].

Aparece la pantalla X'over.

3 Ajuste cada elemento del modo siguiente.

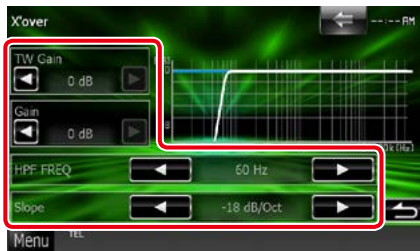

TW (Tweeter) Gain / Ganancia TW (Tweeter)*1 **DNX7**

Ajusta el nivel del tweeter. (Cuando se ha seleccionado el delantero en la pantalla de selección de altavoces)

Gain / Ganancia **DNX7**

Ajusta el nivel del altavoz delantero, el altavoz trasero o el subwoofer.

Phase / Fase *2

Ajusta la fase de la salida del subwoofer. La fase se invierte 180 grados cuando está configurada como "Reverse". (Si está seleccionado el subwoofer en la pantalla Speaker Select)

HPF FREQ / FREC. FPA

Ajuste del filtro de paso alto. (Cuando se selecciona el altavoz delantero o trasero en la pantalla de selección de altavoz)

LPF FREQ / FREC. FPB

Ajuste del filtro de paso bajo. (Si está seleccionado el subwoofer en la pantalla Speaker Select)

Slope / Pendiente*3

Define la pista de crossover.

*1 Solo cuando "Tweeter" está configurado como "Small" (Pequeño), "Middle" (Medios), "Large" (Grande) en <Configuración del altavoz>.

*2 Solo cuando "Subwoofer" está configurado en un modo distinto a "None" en <Configuración del altavoz>.

*3 Solo cuando "LPF FREQ" (FREC. FPB) o "FREQ" (FREC. FPA) está configurado en un modo distinto a "Through" (A través de) en <X'over / Transición>.

Configuración de tipo de coche

Puede ajustar el tipo de vehículo y red de altavoces, etc.

1 Toque [Car Type / Tipo de coche] en la pantalla Audio SETUP.

Aparece la pantalla Car Type.

2 Seleccione su tipo de vehículo de la lista.



NOTA

- Si se selecciona su tipo de coche, la alineación del tiempo de retardo se configurará automáticamente (para el ajuste temporal de la salida de sonido para cada canal) para tener los efectos envolventes más altos.

Configuración de la ubicación de altavoces

1 En la pantalla **Car Type**, toque **[Location / Ubicación]**.

Aparecerá la pantalla **Speaker Location**.

2 Seleccione las ubicaciones de los altavoces usando **[▶]**.



Front Speaker / Altavoz delantero

Seleccione la ubicación de entre las opciones "Door" (Puerta)/"On Dash" (En salpicadero)/"Under Dash" (Bajo salpicadero).

Rear Speaker / Altavoz trasero

Seleccione la ubicación entre "Door" (Puerta)/"Rear Deck" (Maletero), "2nd Row" (2ª fila)/"3rd Row" (3ª fila) (monovolumen, monovolumen grande).

Selección DSP

Puede seleccionar si desea usar el sistema DSP (Digital Signal Processor).

1 Toque **[Bypass]** o **[Through / A través de]** en **[DSP Select / Selección de PDS]** en la pantalla **Audio SETUP**.



Bypass

No se produce efecto DSP.

Through / A través de

Se produce efecto DSP.

NOTA

- Si el modo está ajustado a [Bypass], el sistema DSP no puede ajustarse.

Controlar el audio general

1 Toque [Audio Control / Control de audio].



2 Ajuste cada elemento del modo siguiente.



Fader # / Balance

Ajuste el balance alrededor de la zona de contacto.

[◀] y [▶] ajustan el balance izquierdo y derecho.

[▲] y [▼] ajustan el balance delantero y trasero.

Volume Offset / Compensación de volumen*

Ajuste con precisión el volumen de la fuente actual para minimizar la diferencia de volumen entre distintas fuentes.

Subwoofer Level / Nivel de subwoofer

Ajusta el volumen del subwoofer. Esta opción no está disponible cuando el subwoofer está ajustado a "None". Consulte [Configuración del altavoz \(P.101\)](#).

Bass Boost / Refuerzo de graves

Ajusta la proporción del refuerzo de graves entre "OFF"/"Level1"/"Level2"/"Level3".

* Si primero ha incrementado el volumen, entonces disminuya el volumen utilizando "Volume Offset" (Compensación de volumen), el sonido generado si cambia de repente a otra fuente podría ser extremadamente alto.

Control del ecualizador

Puede ajustar el ecualizador seleccionando el ajuste optimizado para cada categoría.

1 Toque [Equalizer / Ecualizador].



Aparecerá la pantalla Equalizer.

Operación

Controlar las curvas EQ

- 1 Seleccione la curva EQ entre [Natural], [Rock], [Pops], [Easy / Ligera], [Top40 / 40 principales], [Jazz], [Powerful / Potente], [iPod] y [User / Usuario].



NOTA

- [iPod] solo está disponible si la fuente es iPod.

Controlar manualmente el ecualizador

Este ajuste no se puede realizar si está seleccionada la opción [iPod] en la pantalla Equalizer.

- 1 Toque [EQ] en la pantalla Equalizer.
- 2 Toque la pantalla y ajuste a su gusto el ecualizador gráfico.

DNX7



DNX5 DNX4



Nivel de ganancia (recuadro verde claro)

Ajuste la ganancia tocando cada una de las barras de frecuencia.

Tocando [◀], [▶], [▲] y [▼] también es posible ajustar el nivel. Use [◀] y [▶] para seleccionar una frecuencia, y [▲] y [▼] para ajustar el nivel.

EQ INIT

Vuelve al nivel de ganancia ajustado anteriormente.

Flat / Plana

La curva acústica se vuelve plana.

Bass EXT (Ajustes ampliados de graves)

Si está activo, las frecuencias inferiores a 62,5 Hz se establecen al mismo nivel de ganancia que 62,5 Hz.

Loudness / Compensador

Fija las cantidades de refuerzo de los tonos altos y bajos.

DNX7 "OFF", "Low" (Bajo), "High" (Alto)

DNX5 DNX4 "OFF", "ON"

SW Level / Nivel de SW

Ajusta el volumen del subwoofer. Esta opción no está disponible cuando el subwoofer está ajustado a "None". Consulte [Configuración del altavoz \(P.101\)](#).

Control de zona

Puede seleccionar diferentes fuentes para las posiciones delantera y trasera del vehículo.

1 Toque [Zone Control / Control de zona].



Aparecerá la pantalla Screen Control.

2 Toque [Dual Zone / Zona dual].



3 Ajuste cada fuente del modo siguiente.



[▶] (Front Source / Frontal, Rear Source / Fuente trasera)

Seleccione la fuente de audio para cada opción.

[▼], [▲] (Rear VOL. / VOL. trasero)

Ajusta el volumen del canal trasero.

[Single Zone / Zona única]

Toque para desactivar la función de zona dual.

NOTA

- Cuando se enciende el sonido del altavoz trasero, la fuente de audio que sale en el borne de conexión AV OUTPUT también se enciende para la misma fuente.
- Cuando la función de zona dual está activada, las siguientes funciones no están disponibles.
 - Salida del subwoofer
 - Nivel del subwoofer/Refuerzo de graves [\(P.104\)](#)
 - Control del ecualizador/Potenciador de espacio **DNX7**/Posición de escucha [\(P.104, 107, 109\)](#)
 - Control de DSP Bypass /Configuración de altavoces/Configuración de tipo de vehículo [\(P.103, 101, 102\)](#)
- No pueden configurarse fuentes diferentes de iPod/iPhone (apps) como fuente delantera y fuente trasera de forma independiente. Solo puede configurarse una fuente (app) como fuente delantera y trasera.

Efecto de sonido

Puede configurar efectos de sonido.

1 Toque [Sound Effect].



Aparecerá la pantalla Efectos de sonido.



Consulte el apartado siguiente para cada tipo de ajuste.

- **Ajustar el potenciador de espacio **DNX7**** [\(P.107\)](#)
- **Ajustar el ecualizador de conducción** [\(P.108\)](#)
- **Ajustar la elevación **DNX7**** [\(P.108\)](#)
- **Configurar las funciones realizador o supremo **DNX7**** [\(P.109\)](#)

DNX7 Potenciador de espacio

1 Toque [Space Enhancer] en la pantalla Efectos de sonido.



Aparece la pantalla Space Enhancer.

2 Toque [Small / Pequeño], [Large / Grande] u [OFF].

Cada valor de ajuste indica un nivel de paisaje sonoro.

NOTA

- Este ajuste no está disponible cuando la fuente sea el sintonizador de radio HD.

Ajuste del ecualizador de conducción

La calidad del sonido se ajusta automáticamente.

- 1 Toque [ON] o [OFF] en [Drive Equalizer+] (Ecuador de conducción).



DNX7250DAB:

La calidad del sonido se optimiza automáticamente para ajustarse a la velocidad actual del vehículo mediante GPS.

DNX5250BT, DNX525DAB, DNX4250DAB, DNX4250BT:

La calidad del sonido se optimiza automáticamente para ajustarse al volumen de sonido actual.

DNX7 Elevación

Puede elevar virtualmente la posición del sonido que se oye desde los altavoces.

- 1 Toque [Elevation] en la pantalla Efectos de sonido.

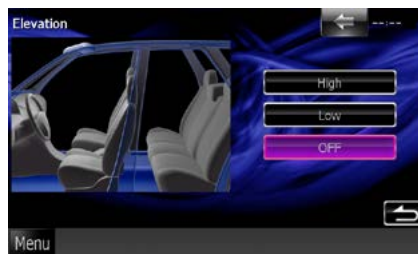

Aparece la ventana del mismo nombre.

- 2 Seleccione el nivel de elevación entre [High / Alto], [Low / Bajo] y [OFF].

DNX7 Realizador y supremo

Puede recuperar el sonido perdido a causa de la compresión del audio para conseguir un sonido más realista.

1 Toque la pantalla en la pantalla Efectos de sonido.



Realizer / Realizador

El realizador mejora el sonido y refuerza las frecuencias bajas (refuerzo de graves). Seleccione el nivel de entre las opciones "OFF"/"Level1"/"Level2"/"Level3".

Supreme

Activa o desactiva la función Supremo. Tecnología para extrapolar y complementar con un algoritmo patentado la gama de altas frecuencias que se corta al codificar. Esta función funciona con las siguientes fuentes: DVD, USB e iPod.

Posición de escucha

Puede ajustar los efectos sonoros de acuerdo con su posición de escucha.

1 Toque [Position / Posición].



Aparecerá la pantalla Position.

2 Seleccione la posición de escucha entre [Front R / Delanero De], [Front L / Delanero Iz], [Front All / Frontal] y [All / Todo] usando [◀] y [▶].



Control de DTA de posición

Puede ajustar con precisión la posición de escucha.

1 En la pantalla Position, toque [Adjust / Ajustar].

2 Seleccione el altavoz que desee ajustar tocando el icono correspondiente.



3 Ajuste la DTA del modo siguiente.



[◀], [▶]

Ajustar los valores de la posición DTA.

Gain / Ganancia

Toque para ajustar la ganancia de cada altavoz.

NOTA

- Para conseguir un entorno más adecuado para su vehículo, puede efectuar un ajuste de precisión de la salida de altavoces especificada aquí.
- Si especifica la distancia desde el centro de la posición de escucha establecida en la actualidad a cada altavoz, el tiempo de retraso se calcula y ajusta automáticamente.
 - ① Determine el centro de la posición de escucha establecida en la actualidad como el punto de referencia.
 - ② Mida las distancias desde el punto de referencia hasta los altavoces.
 - ③ Calcule las diferencias entre la distancia del altavoz más lejano y el resto de altavoces.
 - ④ Introduzca las diferencias calculadas en el paso ③ para altavoces individuales.
 - ⑤ Ajuste la ganancia para los altavoces individuales. Una imagen de sonido se desplaza hasta el altavoz con el aumento en la ganancia.

Ejemplo: Si se ha seleccionado [Front All] como la posición de escucha

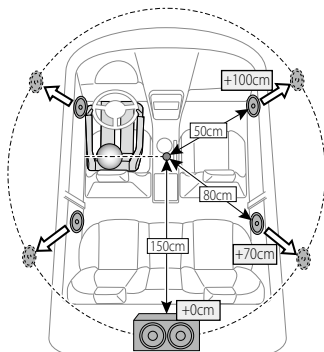

Mando a distancia

Esta unidad puede manejarse con el mando a distancia.

El mando a distancia es un accesorio opcional (KCA-RCDV331).

▲PRECAUCIÓN

- Coloque el mando a distancia en un lugar en el que no se pueda mover en caso de frenado u otras operaciones. Podría producirse una situación peligrosa si el mando a distancia se cae y queda atrapado entre los pedales durante la conducción.
- No deje la batería cerca del fuego o expuesta a la luz solar directa. Puede producirse un incendio, una explosión o un calor excesivo.
- No recargue, cortocircuite, rompa ni caliente la pila, ni la arroje al fuego. Estas acciones podrían provocar la fuga de líquido de la pila. Si el líquido derramado entra en contacto con los ojos o la ropa, enjuague inmediatamente con agua y consulte a un médico.
- Coloque la pila lejos del alcance de los niños. En el improbable caso de que un niño se trague la pila, consulte inmediatamente a un médico.

Instalación de las pilas

Si el mando a distancia funciona únicamente a poca distancia o no funciona en absoluto, es posible que las pilas estén descargadas.

En dicho caso, sustituya ambas pilas por otras nuevas.

- 1 **Introduzca dos baterías tipo "AAA"/"R03" con los polos ⊕ y ⊖ correctamente situados según las instrucciones que aparecen dentro del compartimento.**

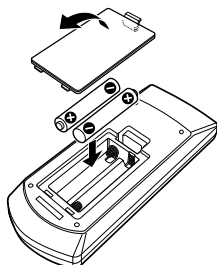

Funciones de los botones del mando a distancia

Cambio del modo de operación

Las funciones controladas con el mando a distancia difieren según la posición del interruptor de modo.

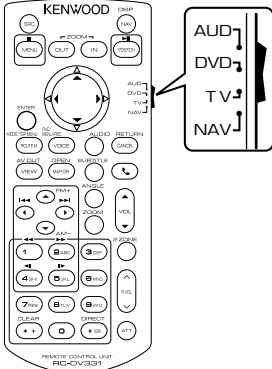

Modo AUD

Cambie a este modo para controlar una fuente seleccionada o una fuente del sintonizador, etc.

Modo DVD

Cambie a este modo cuando esté reproduciendo un medio de disco como DVD, VCD o CD.

Modo NAV

Cambie a este modo para controlar la función de navegación.

NOTA

- Cuando controle un reproductor que no esté integrado en la unidad, seleccione el modo "AUD".

Modo de búsqueda directa

Con el mando a distancia puede saltar directamente al archivo, pista de capítulo, etc. deseado introduciendo el número correspondiente al contenido.

NOTA

- Esta operación no puede realizarse para dispositivos USB e iPod.

1 Pulse el botón <#BS> varias veces hasta que aparezca el contenido deseado.

Los contenidos disponibles varían en función de la fuente.

DVD

Número de título/Número de capítulo/Tiempo de reproducción/Número de elemento*

* Tal vez no pueda utilizar esta función con algunos discos o escenas.

VCD 1.X y VCD 2.X (PBC OFF)

Número de pista

VCD 2.X (PBC activado)

Número de escena/Número

CD de música

Número de pistas/Tiempo de reproducción

Archivos de audio

Número de carpeta/Número de archivo

Radio

Valor de frecuencia

2 Introduzca el número del contenido que desea reproducir mediante el teclado numérico.

3 Para DVD o VCD, pulse el botón <ENTER>.



Para archivos de música o CDs de música, pulse el botón <POSITION>.

Para la radio, pulse los botones <◀> o <▶>.

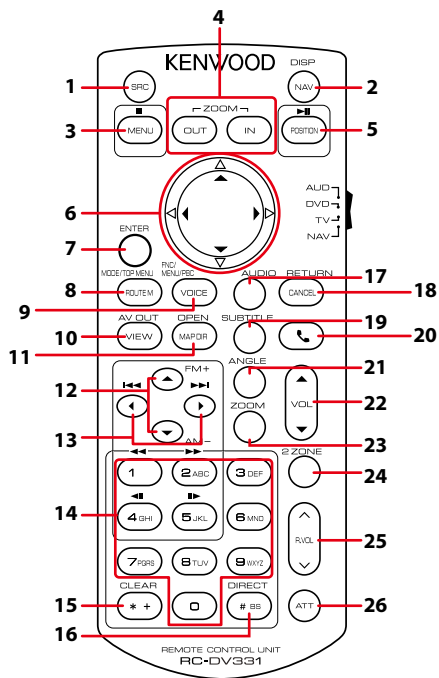
Se reproducirá el contenido deseado.



	Nombre de clave	Ubicación del cambio de modo	Función
1	SRC	–	Activa la fuente que se desee reproducir. En modo manos libres, descuelga el teléfono.
2	NAV	–	Cambia entre las pantallas de navegación y de fuente.
3	MENU	DVD	Detiene la reproducción y memoriza el último punto donde se detuvo el disco. Dicho punto puede borrarse presionando dos veces.
		NAV	Visualiza el menú principal.
4	OUT, IN	NAV	Cambia la relación de zoom para ampliar o reducir el mapa de navegación.
5	POSITION	AUD, DVD	Pone la pista o archivo en pausa, y continúa la reproducción al pulsar de nuevo. Durante la fuente de radio en modo AUD, cambia el modo de búsqueda.
		NAV	Visualiza la posición actual.
6	Tecla de cursor	DVD	Mueve el cursor al menú DVD.
		NAV	Mueve el cursor o se desplaza por el mapa.
7	ENTER	AUD, DVD	Efectúa la función seleccionada.
		NAV	<ul style="list-style-type: none"> • Registra la posición deseada. • Efectúa la función seleccionada.

	Nombre de clave	Ubicación del cambio de modo	Función
8	ROUTE M	AUD	Cada vez que pulse esta tecla cambiará el modo de pantalla durante la reproducción de vídeo.
		DVD	Regresa al menú principal de DVD.
		NAV	Visualiza el menú Opción de rutas.
9	VOICE	AUD	Alterna el encendido/apagado de la visualización de navegación.
		DVD	Visualiza el menú de DVD. Activa o desactiva el control de reproducción durante la reproducción de VCD.
		NAV	Activa la guía mediante voz.
10	VIEW	AUD, DVD	Activa la fuente AV que se desee reproducir.
		NAV	Cambia entre las visualizaciones de los mapas en 2D y 3D.
11	MAP DIR	AUD, DVD	 Cambia el ángulo de visualización cada vez que se presiona.
		NAV	Cambia entre las visualizaciones de la navegación hacia arriba y el mapa de la navegación hacia el norte.
12	▲/▼	AUD, DVD	Selecciona la carpeta que se reproducirá. Durante la fuente de radio en modo AUD, alterna las bandas recibidas.
13	◀▶	AUD, DVD	Selecciona la pista o archivo que se reproducirá. Durante la fuente de radio en modo AUD, cambia entre las emisoras recibidas por la unidad.
14	Teclado numérico	AUD	Especifica el número para buscar en la búsqueda directa. Para más detalles sobre el modo de búsqueda directa, véase Modo de búsqueda directa (P.113) .
		DVD	<ul style="list-style-type: none"> • Pulse [1] [2] para el avance/rebobinado rápido. Cambia la velocidad del avance/rebobinado rápido cada vez que se pulsa esta tecla. • Pulse [4] [5] para el avance/rebobinado lento. Cambia a velocidad de reproducción lenta cada vez que pulse esta tecla.* *Solo para DVD
15	* +	DVD	Borra el número.
16	# BS	AUD, DVD	Cambia al modo de búsqueda directa. Para más detalles sobre el modo de búsqueda directa, véase Modo de búsqueda directa (P.113) .
17	AUDIO	DVD	Cambia el idioma de audio cada vez que se pulsa esta tecla.
18	CANCEL	DVD	Visualiza la pantalla anterior.
		NAV	Cancela las operaciones.
19	SUBTITLE	DVD	Activa el idioma de subtítulos.
20		–	Cuando se recibe una llamada, responde.
21	ANGLE	DVD	Cambia el ángulo de la imagen cada vez que pulsa esta tecla.
22	Vol ▲▼	–	Ajusta el volumen.
23	ZOOM	DVD	Cambia la relación de zoom (2, 3, 4, sin zoom) cada vez que se pulsa la tecla.
24	2 ZONE	AUD, DVD	Activa y desactiva la función de Zona dual.
25	R.VOL 	–	Ajusta el volumen trasero cuando la función Zona dual está activada.
26	ATT	–	Baja el volumen pulsando la tecla una vez. Vuelve al volumen anterior pulsando la tecla una segunda vez.

Resolución de problemas

Problemas y soluciones

Si ocurre algún problema, consulte primero la tabla de posibles problemas siguiente.

- Es posible que algunas funciones de esta unidad no estén disponibles debido a algunos ajustes realizados en la misma.
- Lo que puede parecerle una avería de la unidad, puede ser el resultado de un error de escritura o funcionamiento.

Sobre la configuración

Problema	Causa	Solución
<ul style="list-style-type: none">• No se puede configurar el subwoofer.• No se puede configurar la fase del subwoofer.• No hay emisión del subwoofer.• No se puede configurar el filtro de paso bajo.• No se puede configurar el filtro de paso alto.	El subwoofer no está activado.	Active el subwoofer. Consulte Configuración del altavoz (P.101) .
	La función de zona dual está activada.	Desactive la función de zona dual. Véase Control de zona (P.106) .
<ul style="list-style-type: none">• No se puede seleccionar el destino de salida de la fuente secundaria en la zona dual.• No se puede ajustar el volumen de los altavoces traseros.	La función de zona dual está desactivada.	Active la función de zona dual. Véase Control de zona (P.106) .
<ul style="list-style-type: none">• No se puede configurar el ecualizador.• No se puede configurar la red de cruce.	La función de zona dual está activada.	Desactive la función de zona dual. Véase Control de zona (P.106) .
	“DSP Select” (Selección de PDS) está establecido en “Bypass”.	Establezca “DSP Select” (Selección de PDS) en “Through” (A través de). Véase Selección DSP (P.103) .

Sobre las operaciones de audio

Problema	Causa	Solución
Recepción de radio deficiente.	No está extendida la antena del automóvil.	Extraiga completamente la antena.
	El cable de control de la antena no está conectado.	Conecte el cable correctamente. Véase “Conexión” en la Guía de inicio rápido.
No pueden reproducirse archivos de audio almacenados en un disco.	“CD Read” (Lectura de CD) está establecido en “2”.	Establezca “CD Read” (Lectura de CD) en “1”. Consulte Configuración de disco (P.36) .
No se puede seleccionar una carpeta.	La función de reproducción aleatoria está activada.	Desactive la función de reproducción aleatoria.

Problema	Causa	Solución
No puede ejecutarse la función de repetir reproducción durante la reproducción de VCD.	La función PBC está activada.	Desactive la función PBC.
No se reproduce el disco especificado, sino otro.	El disco está muy sucio.	Limpie el disco. Véase Precauciones para el manejo de los discos (P.4) .
	El disco está muy rayado.	Pruebe otro disco.
La reproducción del archivo de audio es entrecortada.	El disco está rayado o sucio.	Limpie el disco. Véase Precauciones para el manejo de los discos (P.4) .
	La grabación no es buena.	Grabe el archivo de nuevo o utilice otro disco.

Otro

Problema	Causa	Solución
La tecla Touch Sensor Tone no suena.	El terminal de salida del preamplificador está siendo utilizado.	La tecla Touch Sensor Tone no puede salir por la toma de salida previa.

Mensajes de error

Cuando no pueda hacer funcionar la unidad correctamente, la causa del error aparece en forma de mensaje en la pantalla.

Mensaje de error	Causa	Solución
Protect / Proteger	El circuito protector se ha activado ya que un cable de altavoz ha sufrido un cortocircuito o ha entrado en contacto con el chasis del coche.	Tienda o aisle el cable del altavoz como corresponda y, a continuación, pulse el botón <Reset> (P.119) .
Hot Error / Error de temperatura	Cuando la temperatura interna de esta unidad se eleva hasta los 60 °C o más, el circuito de protección se activa y la unidad deja de estar operativa.	Vuelva a utilizar esta unidad después de reducir su temperatura.
Mecha Error / Error de mecanismo	El reproductor de discos no está funcionando bien.	Expulse el disco e insértelo de nuevo. Si este indicador sigue parpadeando o si no puede expulsar el disco, tome contacto con su distribuidor Kenwood.
Disc Error / Error de disco	Se ha insertado un disco que no puede reproducirse.	Cambie el disco. Véase Soportes y archivos reproducibles (P.120) .
Read Error / Error de lectura	El disco está muy sucio.	Limpie el disco. Véase Precauciones para el manejo de los discos (P.4) .
	El disco está colocado al revés.	Cargue el disco con el lado etiquetado hacia arriba.

Mensaje de error	Causa	Solución
Region Code Error / Error de código de región	El disco que deseaba reproducir tiene un código de región que no puede reproducirse con esta unidad.	Véase Códigos de región del mundo (P.126) o pruebe con otro disco.
Parental Level Error / Error de nivel de bloqueo para menores	El disco que desea reproducir tiene un nivel superior que el nivel de bloqueo para menores que tiene configurado.	Establezca el nivel de control parental. Consulte Nivel de bloqueo para menores (P.36) .
Error 07-67	La unidad no está funcionando correctamente por alguna razón.	Pulse el botón Reset de la unidad. Si no desaparece el mensaje "Error 07-67", consulte a su distribuidor Kenwood más cercano.
No Device / Sin dispositivo (dispositivo USB, reproductor de audio Bluetooth)	El dispositivo USB está seleccionado como fuente aunque no hay ninguno conectado.	Cambie la fuente a cualquier otra que no sea USB/iPod. Conecte un dispositivo USB y cambie de nuevo la fuente a USB.
Disconnected / Desconectado (iPod)	El iPod/reproductor de audio Bluetooth está seleccionado como fuente aunque no hay ninguno conectado.	Cambie la fuente a cualquier otra que no sea iPod/Bluetooth. Conecte un iPod/reproductor de audio Bluetooth y vuelva a cambiar la fuente a iPod/Bluetooth.
No Media File / Sin archivo de medios	El dispositivo USB conectado no contiene ningún archivo reproducible. El soporte no contiene datos grabados que la unidad pueda reproducir.	Véase Soportes y archivos reproducibles (P.120) y pruebe con otro dispositivo USB.
USB Device Error!! / Error de dispositivo USB.	El dispositivo USB conectado tiene una capacidad actual superior al límite permitido.	Verifique el dispositivo USB. Ha ocurrido un problema en el dispositivo USB. Cambie la fuente a cualquier otra distinta de USB. Retire el dispositivo USB.
Authorization Error / Error de actualización	La conexión al iPod ha fallado.	<ul style="list-style-type: none"> Retire el iPod y vuelva a conectarlo. La unidad no admite el iPod. Véase iPod/iPhone que pueden conectarse (P.122) .
Update your iPod / Actualizar iPod	La versión del software del iPod es antigua y, por tanto, la unidad no lo admite.	La unidad podría no ser compatible con el modelo de iPod conectado. Confirme que el software del iPod es la última versión. Véase iPod/iPhone que pueden conectarse (P.122) .
Navigation Error. Please turn on power again later.	El error de comunicación se ha producido debido a temperaturas muy bajas.	Vuelva a encender la unidad después de calentar el interior del coche.
Error de antena	La antena tiene un cortocircuito y el circuito protector se ha activado.	Compruebe la antena de radio digital. En el caso de que se utilice una antena pasiva sin amplificador, ajuste la función Antenna Power (Alimentación de la antena) como "OFF".

Reinicio de la unidad

Si la unidad o la unidad conectada no funciona correctamente, reiníciela.

1 Pulse el botón <Reset>.

La unidad vuelve a los ajustes de fábrica.

DNX7250DAB

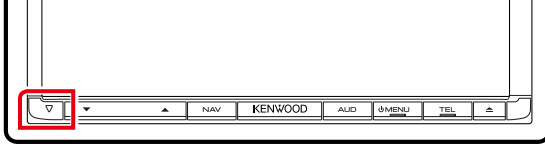

DNX5250BT

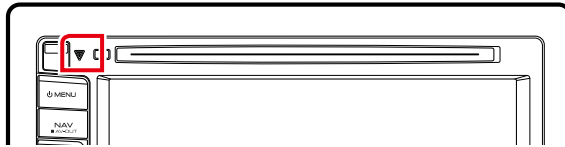

DNX525DAB

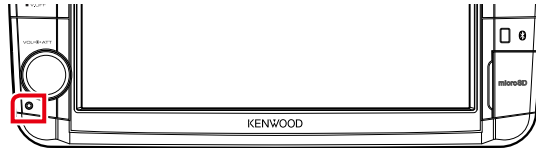

DNX4250DAB/ DNX4250BT

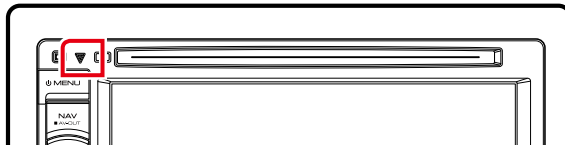

NOTA

- Desconecte el dispositivo USB antes de pulsar el botón <Reset>. Si pulsa el botón <Reset> con el dispositivo USB conectado, puede dañar los datos almacenados en dicho dispositivo. Para más información sobre desconexión del dispositivo USB, véase [Cómo reproducir soportes \(P.17\)](#).
- Al encender la unidad después de un reinicio aparece la pantalla con la configuración inicial. Véase [Configuración inicial \(P.15\)](#).

Apéndice

Soportes y archivos reproducibles

En esta unidad pueden reproducirse distintos tipos de medios y archivos.

Lista de discos reproducibles

Tipos de disco	Estándar	Soporte	Observación
DVD	DVD de vídeo	○	
	DVD de audio	×	
	DVD-VR	×	
	DVD-R* ¹	○	<ul style="list-style-type: none"> • Reproducción de MP3/WMA/AAC/MPEG1/MPEG2/DivX • Reproducción Multi-border/Multisesión (la reproducción depende de los derechos de autor)
	DVD-RW	○	
	DVD+R	○	
	DVD+RW	○	
	DVD-R DL (Doble capa)	○	Solo formato de vídeo
	DVD+R DL (Doble capa)	○	
DVD-RAM	×		
CD	CD de música* ¹	○	CD-TEXT
	CD-ROM	○	<ul style="list-style-type: none"> • Reproducción de MP3/WMA/AAC/MPEG1/MPEG2
	CD-R	○	<ul style="list-style-type: none"> • Compatible con multisesión.
	CD-RW	○	<ul style="list-style-type: none"> • Escritura por paquetes no admitida.
	DTS-CD	×	
	CD de vídeo (VCD)	○	
	CD de súper vídeo	×	
	CD de fotos	×	
	CD-EXTRA	△	Solo pueden reproducirse la sesión de música del CD.
	HDCD	○	
	CCCD	×	
Otros	DualDisc	×	
	CD de súper audio	△	Solo puede reproducirse la capa de CD.

*1 Incompatible con discos de 8 cm (3 pulgadas).

○ : es posible la reproducción.

△ : la reproducción es posible parcialmente.

×

NOTA

- Al comprar contenidos habilitados para DRM, compruebe el código de registro en [DivX\(R\) VOD \(P.63\)](#). Cada vez que un archivo con el código de registro mostrado se reproduce y se protege contra la copia, el código cambia.
- DivX solo puede reproducirse desde un medio de disco DVD.

■ Uso de DualDisc

Al reproducir un "DualDisc" en esta unidad, la superficie del disco que no se reproduce podría sufrir arañazos al insertar o extraer el disco. Puesto que la superficie del CD de música no cumple con el estándar de CD, la reproducción puede resultar imposible.

(Un "DualDisc" es un disco con una superficie con señales estándar de DVD y otra con señales de CD de música.)

■ Sobre el formato del disco

El formato del disco debe ser uno de los siguientes:

- ISO 9660 Level 1/2
- Joliet
- Romeo
- Nombre de archivo largo

Sobre los archivos

Se admiten los siguientes archivos de audio, video e imagen.

■ Archivos de audio

- AAC-LC (.m4a)
Solo dispositivo USB de almacenamiento masivo
- MP3 (.mp3)
- WMA (.wma)
Solo dispositivo USB de almacenamiento masivo
- PCM lineal (WAVE) (.wav)
Solo dispositivo USB de almacenamiento masivo
- FLAC (.flac)
Solo dispositivo USB de almacenamiento masivo

NOTA

- Si se graba música de CD normal y otros sistemas de reproducción en el mismo disco, solo se reproducirá el sistema de reproducción grabado en la primera configuración.
- Los formatos WMA y AAC que están cubiertos con DRM no pueden reproducirse.
- Aunque los archivos de audio cumplen los estándares anteriores, puede que no sea posible la reproducción según los tipos o condiciones del medio o dispositivo.
- Puede encontrar un manual en línea sobre los archivos de audio en el sitio Web www.kenwood.com/cs/ce/audiofile/.
En este manual en línea, se proporciona información detallada y notas que no se incluyen en este manual. Le recomendamos que lea también el manual en línea.

■ Archivos de vídeo

- MPEG1 (.mpg, .mpeg, .m1v*)
*Solo dispositivo USB de almacenamiento masivo
- MPEG2 (.mpg, .mpeg, .m2v*)
*Solo dispositivo USB de almacenamiento masivo
- DivX (.divx, .div, .avi)
Solo DVD
- H.264/MPEG-4 AVC (.mp4, .m4v)
Solo dispositivo USB de almacenamiento masivo
- WMV 9 (.wmv, .m2ts)
Solo dispositivo USB de almacenamiento masivo

■ Archivos de imagen

Solo pueden mostrarse archivos de imágenes en el dispositivo USB.

Los archivos almacenados en el soporte de disco no son compatibles.

- JPEG (.jpg, .jpeg)
- PNG (.png)
- BMP (.bmp)

NOTA

- BMP y PNG solo pueden establecerse como papel tapiz.

■ Reproducir el orden de los archivos

En el ejemplo de árbol de carpetas o archivos mostrado más abajo, los archivos se reproducen en el orden desde ① hasta ⑩.

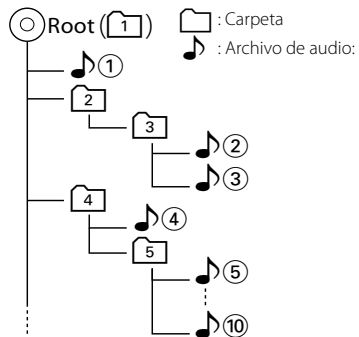

iPod/iPhone que pueden conectarse

Los siguientes modelos pueden conectarse a esta unidad.

Made for

- iPhone 5
- iPhone 4S
- iPhone 4
- iPhone 3GS
- iPhone 3G
- iPhone
- iPod touch (5th generation)
- iPod touch (4th generation)
- iPod touch (3rd generation)
- iPod touch (2nd generation)
- iPod touch (1st generation)
- iPod classic
- iPod with video
- iPod nano (7th generation)
- iPod nano (6th generation)
- iPod nano (5th generation)
- iPod nano (4th generation)
- iPod nano (3rd generation)

NOTA

- Para obtener información acerca del cable y adaptador necesarios para establecer una conexión con un iPod/iPhone, consulte [Manejo básico de música/vídeo/imágenes \(P.38\)](#).
- Para obtener información de conformidad sobre el software iPod/iPhone, visite www.kenwood.com/cs/ce/ipod/.
- Al conectar su iPod/iPhone a esta unidad mediante un cable opcional de conexión de accesorios para iPod KCA-iP202 o KCA-iP102, podrá suministrar alimentación a su iPod/iPhone así como cargarlo mientras reproduce música. No obstante, la alimentación de esta unidad debe estar activada.
- Si empieza la reproducción después de conectar el iPod, se reproducirá primero la música reproducida por el iPod. En este caso, se muestra "Reading" sin que se muestre un nombre de carpeta, etc. Si se cambia el elemento de exploración se visualizará un título correcto, etc.
- Al conectar el iPod en esta unidad, se visualiza "KENWOOD" o "✓" en el iPod para indicar que no puede operar el iPod.

Dispositivos USB que pueden utilizarse

En esta unidad puede utilizar un dispositivo USB de tipo de almacenamiento masivo.

La palabra "Dispositivo USB" que aparece en este manual se refiere a un dispositivo de memoria flash y los reproductores de audio digital pueden considerarse como de almacenamiento masivo.

■ Sobre el sistema de archivos

El sistema de archivos debe ser uno de los siguientes:

- FAT16
- FAT32

NOTA

- Cuando el dispositivo USB esté conectado a esta unidad, puede cargarse a través del cable USB.
- Instale el dispositivo USB en un lugar que no perjudique a una conducción segura.
- No puede conectar un dispositivo USB mediante un núcleo USB o un lector de tarjetas múltiple.
- Haga copias de seguridad de los archivos de audio utilizados con esta unidad. Los archivos pueden borrarse en función de las condiciones de funcionamiento del dispositivo USB. No compensaremos en forma alguno los daños producidos por cualquier dato borrado.
- Esta unidad no se suministra con un dispositivo USB. Tiene que comprar un dispositivo USB disponible comercialmente.
- Para conectar el dispositivo USB, se recomienda utilizar el CA-U1EX (opcional). (No obstante, el suministro máximo de corriente de CA-U1EX es de 500mA.) No podemos garantizar una reproducción correcta si se utiliza otro cable distinto al cable compatible con el dispositivo USB.

Tarjetas SD **DNX7** y microSD **DNX5** compatibles

Esta unidad puede reproducir tarjetas de memoria SD/SDHC **DNX7** o tarjetas de memoria microSD/microSDHC **DNX5** que cumplan con el estándar de SD o SDHC.

Para usar una tarjeta miniSD, miniSDHC, microSD o microSDHC se requiere un adaptador especial.

No se pueden utilizar tarjetas multimedia (MMC).

Elementos del indicador de la barra de estado

A continuación, se muestra una lista de indicadores que aparecen en la barra de estado en la pantalla.

El estado actual de la unidad se muestra en dicha barra.



Barra de estado

■ General

ATT

El atenuador está activo.

DUAL

La función de zona dual está activada.

TEL

Indica el estado de conexión de la unidad manos libres Bluetooth.

- Blanco: Conectado
- Naranja: No conectado

LOUD DNX5 DNX4

La función de control de volumen está activada.

MUTE

La función de silenciamiento está activa.

■ DVD/CD

FO-REP

La función de repetición de carpeta está activa.

IN

Hay un disco introducido.

- Blanco: Hay un disco dentro de la unidad.
- Naranja: Error en el reproductor de discos

VIDEO

Identifica el archivo de vídeo.

MUSIC

Identifica el archivo de música.

RDM

La función de reproducción aleatoria está activa.

REP

La función de repetición está activa.

C-REP

La función de repetición de capítulos está activa.

T-REP

La función de repetición de títulos está activa.

■ VCD

1chLL/2chLL

Identifica la salida de audio izquierda del canal 1 o el 2.

1chLR/2chLR

Identifica la salida de audio monoaural del canal 1 o el 2.

1chRR/2chRR

Identifica la salida de audio derecha del canal 1 o el 2.

1chST/2chST

Identifica la salida de audio estéreo del canal 1 o el 2.

LL

Identifica la salida de audio izquierda.

LR

Identifica la salida de audio monoaural.

RR

Identifica la salida de audio derecha.

STEREO

Identifica la salida de audio estéreo.

PBC

La función PBC está activa.

SVCD

Identifica el CD de súper vídeo.

VER1

La versión de VCD es la 1.

VER2

La versión de VCD es la 2.

REP

La función de repetición está activa.

■ USB

FO-REP

La función de repetición de carpeta está activa.

VIDEO

Identifica el archivo de vídeo.

MUSIC

Identifica el archivo de música.

PICTURE

Identifica el archivo de imagen.

RDM

La función de reproducción aleatoria está activa.

REP

La función de repetición está activa.

PLST

El modo de lista de reproducción está seleccionado ahora.

■ iPod

MUSIC

Identifica el archivo de música.

VIDEO

Identifica el archivo de vídeo.

RDM

La función de reproducción aleatoria está activa.

A-RDM

La función de álbum aleatorio está activa.

REP

La función de repetición está activa.

■ Radio digital

Radio digital

Se recibe radio digital.

RDS

Se está recibiendo el Radio Data System.

AUTO1

El modo de búsqueda se establece en AUTO1.

AUTO2

El modo de búsqueda se establece en AUTO2.

MANUAL

El modo de búsqueda se establece en MANUAL.

MC

Se muestra el servicio recibido.

- Blanco: Se recibe la pieza principal.
- Naranja: Se recibe la pieza secundaria.

■ Sintonizador

AUTO1

El modo de búsqueda se establece en AUTO1.

AUTO2

El modo de búsqueda se establece en AUTO2.

MONO

La función de forzar monoaural está activa.

AF

La función de búsqueda AF está activa.

EON

La emisora de sistema de datos de radio está enviando EON.

Lo.S

La función de búsqueda local está activa.

NEWS

La interrupción del boletín de noticias está en marcha.

RDS

Indica el estado de la emisora Radio Data System cuando la función AF está activada (ON).

- Blanco: Se está recibiendo el Radio Data System.
- Naranja: No se está recibiendo el Radio Data System.

MANUAL

El modo de búsqueda se establece en MANUAL.

ST

Se está recibiendo una difusión en estéreo.

TI

Indica el estado de recepción de información de tráfico.

- Blanco: Se recibe TP.
- Naranja: no se recibe TP.

Códigos de región del mundo

Como se muestra en el mapa siguiente, a los reproductores de DVD se les asigna un código de región según el país o área en el que se comercializan.

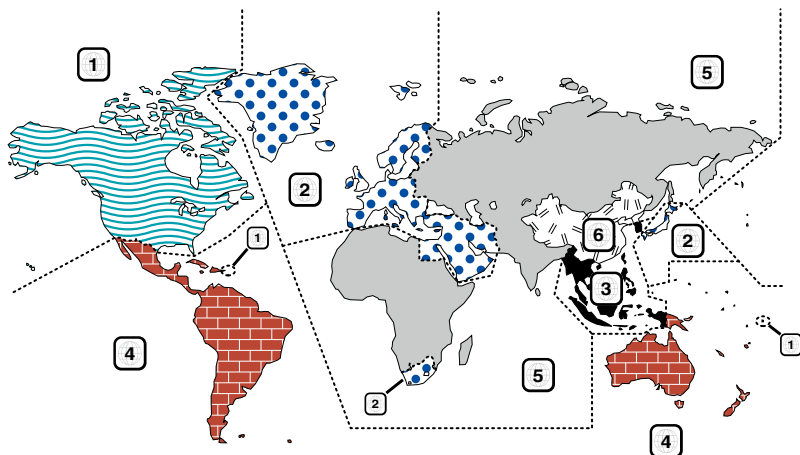

■ Marcas de discos DVD



Indica el número de región. Los discos con esta marca pueden reproducirse con cualquier reproductor de DVD.



Indica el número de idiomas grabados. Pueden grabarse hasta 8 idiomas en una película. Puede seleccionar el idioma que desee.



Indica el número de idiomas para subtítulos grabados. Pueden grabarse hasta 32 idiomas.



Si un disco DVD contiene escenas rodadas desde diferentes ángulos, puede seleccionar su ángulo favorito.

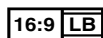

Indica el tipo de pantalla para la imagen. La marca de la izquierda indica que una imagen de tipo ancho (16:9) se visualizará en una pantalla estándar de TV (4:3) con una banda negra en la parte superior e inferior de la pantalla (letter box).

■ Marcas obligatorias de funcionamiento

Con este DVD, algunas funciones de la unidad, como la de reproducción, podría estar limitada dependiendo de la ubicación en la que se esté reproduciendo el DVD. En este caso, las siguientes marcas aparecerán en la pantalla. Para obtener más información, consulte el manual del disco.

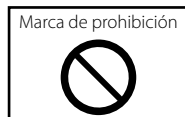

■ Discos con un periodo limitado de uso

No deje discos con un periodo limitado de uso en esta unidad. Si carga un disco caducado, puede que no sea capaz de extraerlo de la unidad.

Códigos de idioma de DVD

Código	Idioma
aa	Afar
ab	Abjaziano
af	Afrikaans
am	Amharic
ar	Árabe
as	Assamais
ay	Aymara
az	Azerbaiyano
ba	Bashkir
be	Bielorruso
bg	Búlgaro
bh	Bihari
bi	Bislama
bn	Bengalí, Bangladés
bo	Tibetano
br	Bretón
ca	Catalán
co	Corso
cs	Checo
cy	Galés
da	Danés
de	Alemán
dz	Bhutani
el	Griego
en	Inglés
eo	Esperanto
es	Español
et	Estonio
eu	Vasco
fa	Persa
fi	Finés
fj	Fidji
fo	Feroés
fr	Francés
fy	Frisón
ga	Irlandés
gd	Gaélico escocés
gl	Gallego
gn	Guaraní
gu	Goujrati
ha	Haoussa
he	Hebreo
hi	Hindi
hr	Croata
hu	Húngaro
hy	Armenio

Código	Idioma
ia	Interlingua
ie	Interlingüe
ik	Inupiak
id	Indonesio
is	Islandés
it	Italiano
ja	Japonés
ju	Javanés
ka	Georgiano
kk	Kazajo
kl	Groenlandés
km	Camboyano
kn	Canadiense
ko	Coreano
ks	Kashmir
ku	Kurdo
ky	Kirghiz
la	Latín
lb	Luxemburgués
ln	Lingala
lo	Laosiano
lt	Lituano
lv	Letón
mg	Malgache
mi	Maorí
mk	Macedonio
ml	Malayalam
mn	Mongol
mo	Moldavo
mr	Marath
ms	Malasio
mt	Maltés
my	Birmano
na	Naurí
ne	Nepalés
nl	Holandés
no	Noruego
oc	Occitano
om	(Afan) Oromo
or	Oriya
pa	Punjabí
pl	Polaco
ps	Pashto, Pushto
pt	Portugués
qu	Quechua
rm	Reto-Romano

Código	Idioma
rn	Kirundi
ro	Rumano
ru	Ruso
rw	Kinyarwanda
sa	Sánscrito
sd	Sindhi
sg	Sangho
sh	Serbo-Croata
si	Singalés
sk	Eslovaco
sl	Esloveno
sm	Samoano
sn	Shona
so	Somalí
sq	Albanés
sr	Serbio
ss	Siswati
st	Sesotho
su	Sundanés
sv	Sueco
sw	Suajili
ta	Tamíl
te	Telougu
tg	Tajiko
th	Thai
ti	Tigrinya
tk	Turkmeno
tl	Tagalo
tn	Setchwana
to	Tonga
tr	Turco
ts	Tsonga
tt	Tataro
tw	Tchi
uk	Ucraniano
ur	Urdu
uz	Uzbeko
vi	Vietnamita
vo	Volapük
wo	Wolof
xh	Xhosa
yo	Yoruba
zh	Chino
zu	Zulú

Especificaciones

■ Sección del monitor

Tamaño de imagen

- DNX7250DAB, DNX525DAB
- : Ancho de 6,95 pulgadas (diagonal)
- : 156,6 mm (An.) x 81,6 mm (Al.)
- DNX5250BT, DNX4250DAB, DNX4250BT
- : Ancho de 6,1 pulgadas (diagonal)
- : 136,2 mm (An.) x 72,0 mm (Al.)

Sistema de pantalla

- : Panel TN LCD transparente

Sistema de accionamiento

- : Sistema de matriz activa TFT

Número de píxeles

- : 1.152.000 (800H x 480V x RGB)

Píxeles efectivos

- : 99,99 %

Disposición de los píxeles

- : Disposición en franjas RGB

Retroiluminación

- : LED

■ Sección del reproductor de DVD

Convertidor D/A

- : 24 bits

Decodificador de Audio

- : PCM lineal/ Dolby Digital/ MP3/ WMA/ AAC

Decodificador de Vídeo

- : MPEG1/ MPEG2/ DivX

Fluctuación de velocidad

- : Debajo del límite mensurable

Respuesta de frecuencia

- 96 kHz: 20 – 20.000 Hz
- 48 kHz: 20 – 20.000 Hz
- 44,1 kHz: 20 – 20.000 Hz

Distorsión armónica total (1 kHz)

- : 0,010% (1 kHz)

Relación S/N (dB)

- : 98 dB (DVD-Vídeo 96 kHz)

Rango dinámico

- : 98 dB (DVD-Vídeo 96 kHz)

Formato de disco

- : DVD-Vídeo/ VIDEO-CD/ CD-DA

Frecuencia de muestreo

- : 44,1/ 48/ 96 kHz

Cuantificación de número de bits

- : 16/ 20/ 24 bit

■ Sección de la interfaz del USB

Estándar USB

- : USB 2.0 de alta velocidad

Sistema de archivos

- : FAT 16/ 32

Corriente de alimentación eléctrica máxima

- : CC 5 V \pm 1 A

Convertidor D/A

- : 24 bits

Decodificador de Audio

- : MP3/ WMA/ AAC/ WAV/ FLAC

Decodificador de Vídeo

- : MPEG1/ MPEG2/ MPEG4/ WMV/ H.264

■ SD (DNX7250DAB, DNX525DAB, DNX5250BT)

SD estándar

- : SD/ SD-HC

Sistema de archivos compatible

- : FAT 16/ 32

Capacidad

- : máximo 32 Gigabytes

Velocidad de transferencia de datos

- DNX7250DAB, DNX5250BT
- : máximo 24 Mbps
- DNX525DAB
- : máximo 12 Mbps

Decodificador de Audio

- : MP3/ WMA/ AAC/ WAV/ FLAC

Decodificador de Vídeo

- : MPEG1/ MPEG2/ MPEG4/ WMV/ H.264

■ Sección de Bluetooth

Tecnología

- : Bluetooth ver. 3.0+EDR

Frecuencia

- : 2,402 – 2,480 GHz

Potencia de salida

- : +4dBm (MAX), 0dBm (AVE), Clase de potencia2

Rango de comunicación máximo

- : Línea visual aprox. 10 m (32,8 ft)

Códec de audio

- SBC/ AAC/ MP3/ aptX (solo DNX7250DAB)

Perfil

- HFP (V1.6) (Perfil de manos libres)
- SPP (Perfil de puerto serie)
- SDP (Perfil de descubrimiento de servicio)
- A2DP (perfil avanzado de distribución de audio)
- AVRCP (V1.4) (Perfil de mando a distancia de audio/ video)

- PBAP (Perfil de acceso a agenda telefónica)
- GAP (Perfil de acceso genérico)
- Soporte multiperfil

■ Sección HDMI/ MHL

HDMI

: HDMI Tipo A

Versión compatible de MHL

: MHL 2

Corriente de alimentación máxima de MHL

: CC 5 V  900 mA

■ Sección DSP

Ecualizador gráfico

DNX7250DAB

Bandas: 13 bandas

Frecuencia (BANDA 1 – 13)

: 62,5/ 100/ 160/ 250/ 400/ 630/ 1k/ 1,6k/ 2,5k/ 4k/
6,3k/ 10k/ 16k Hz

DNX525DAB, DNX5250BT, DNX4250DAB,
DNX4250BT

Bandas: 7 bandas

Frecuencia (BANDA 1 - 7)

: 62,5/ 160/ 400/ 1k/ 2,5k/ 6,3k/ 16k Hz

Ganancia

: -9/-8/-7/-6/-5/-4/-3/-2/-1/0/1/2/3/4/5/6/7/8/9 dB

X'over/ Transición

DNX7250DAB

Filtro de paso alto

Frecuencia: Through, 30/ 40/ 50/ 60/ 70/ 80/ 90/
100/ 120/ 150 / 180/ 220/ 250 Hz

Inclinación: -6/-12/-18/-24 dB/Oct.

Filtro de paso bajo

Frecuencia: 30/ 40/ 50/ 60/ 70/ 80/ 90/ 100/ 120/
150/ 180/ 220/ 250 Hz, Through

Inclinación: -6/-12/-18/-24 dB/Oct.

DNX525DAB, DNX5250BT, DNX4250DAB,
DNX4250BT

Filtro de paso alto

Frecuencia: Through, 50/ 60/ 80/ 100/ 120/ 150/
180/ 220 Hz

Inclinación: -6/-12/-18/-24 dB/Oct.

Filtro de paso bajo

Frecuencia: 50/ 60/ 80/ 100/ 120/ 150/ 180/ 220 Hz,
Through

Inclinación: -6/-12/-18/-24 dB/Oct.

Posición

Delantero / Trasero / Subwoofer Delay

: 0 – 6,1 m (paso de 0,02 m)

Ganancia

: -8 – 0 dB

Nivel de subwoofer

: -50 – +10 dB

■ Sección del sintonizador de FM

Rango de frecuencias (saltos)

: 87,5 MHz – 108,0 MHz (50 kHz)

Sensibilidad permitida (relación señal/ruido: 26 dB)

: 0,63 μ V/75 Ω

Sensibilidad de silencio (relación señal/ruido: 46 dB)

: 15,2 dBf (1,6 μ V/ 75 Ω)

Respuesta de frecuencia (\pm 3,0 dB)

: 30 Hz – 15 kHz

Relación S/N (dB)

: 75 dB (MONO)

Selectividad (\pm 400 kHz)

: Más de 80 dB

Separación estéreo

: 45 dB (1 kHz)

■ Sección del sintonizador AM

Rango de frecuencias (saltos)

LW: 153 – 279 kHz (9 kHz)

MW: 531 – 1.611 kHz (9 kHz)

Sensibilidad útil

MW: 25 μ V

LW: 45 μ V

■ Sección DAB (DNX7250DAB, DNX525DAB, DNX4250DAB)

Gama de frecuencias

L-BAND: 1.452,960 – 1.490,624 (MHz)

BAND III: 174,928 – 239,200 (MHz)

Sensibilidad

: -100 dBm

Relación S/N (dB)

DNX7250DAB, DNX5250BT

: 90 dB

DNX525DAB

: 80 dB

■ Sección del conector de antena digital (DNX7250DAB, DNX525DAB, DNX4250DAB)

Tipo de conector

: SMB

Voltaje de salida (11 – 16V)

: 14,4 V

Corriente máxima

: < 100 mA

■ Sección de vídeo

Sistema de color de la entrada externa de vídeo

: NTSC/PAL

Nivel de entrada de vídeo externo (RCA/mini toma)

: 1 Vp-p/ 75 Ω

Nivel de entrada máxima de audio externo (RCA/mini toma)

: 2 V/ 25 kΩ

Nivel de entrada de vídeo (tomas RCA)

: 1 Vp-p/ 75 Ω

Nivel de salida de vídeo (tomas RCA)

: 1 Vp-p/ 75 Ω

Nivel de salida de audio (tomas RCA)

: 1,2 V/ 10 kΩ

■ Sección de audio

Potencia máxima (delantera y trasera)

: 50 W x 4

Potencia completa de todo el ancho de banda (delantera y trasero) (PWR DIN45324, +B=14,4V)

: 30 W x 4

Nivel previo (V)

DNX7250DAB

: 5 V/ 10 kΩ

DNX525DAB, DNX5250BT, DNX4250DAB,

DNX4250BT

: 2 V/ 10 kΩ

Impedancia de presalida

DNX7250DAB

: ≤ 80 Ω

DNX525DAB, DNX5250BT, DNX4250DAB,

DNX4250BT

: ≤ 600 Ω

Impedancia del altavoz

: 4 – 8 Ω

■ Sección de navegación

Receptor

: Receptor GPS de alta sensibilidad

Frecuencia de recepción

: 1575,42 MHz (código C/A)

Tiempos de adquisición

En frío: 26 segundos (norm.)

(Todos los satélites a -130 dBm sin asistencia)

Velocidad de actualización

: 1/segundo, continua

Precisión

Posición: <2,5 metros, CEP, a -130 dBm

Velocidad: 0,1 m/s

Método de posición

: GPS

Antena

: Antena GPS externa

■ General

Voltaje de funcionamiento

: 14,4 V (10,5 – 16 V permitido)

Consumo de corriente máximo

: 10 A

Dimensiones de instalación (An x Al x F)

DNX7250DAB

: 181,7 x 112,2 x 163,0 mm

DNX525DAB

: 178 x 100 x 146 mm

DNX5250BT, DNX4250DAB, DNX4250BT

: 181,7 x 112,2 x 160,3 mm

Intervalo de temperaturas de operación

: -10 °C – +60 °C

Peso

DNX7250DAB: 2,6 kg

DNX525DAB: 2,3 kg

DNX5250BT, DNX4250DAB, DNX4250BT: 2,0 kg

NOTA

- A pesar de que los píxeles efectivos para el panel de cristal líquido son del 99,99% o más, es posible que el 0,01% de los píxeles no se enciendan o no lo hagan correctamente.

Las especificaciones se encuentran sujetas a cambios sin previo aviso.

Acerca de esta unidad

■ Derechos de autor

- La marca denominativa y los logos de Bluetooth son propiedad de Bluetooth SIG, Inc. y cualquier uso de dichas marcas por JVC KENWOOD Corporation está sujeto a los términos de licencia. El resto de marcas comerciales y nombres comerciales corresponden a sus respectivos propietarios.
- The "AAC" logo is a trademark of Dolby Laboratories.
- "Made for iPod" and "Made for iPhone" mean that an electronic accessory has been designed to connect specifically to iPod or iPhone, respectively, and has been certified by the developer to meet Apple performance standards. Apple is not responsible for the operation of this device or its compliance with safety and regulatory standards. Please note that the use of this accessory with iPod, iPhone, or iPad may affect wireless performance.
- iPhone, iPod, iPod classic, iPod nano, and iPod touch are trademarks of Apple Inc., registered in the U.S. and other countries.
- iTunes is a trademark of Apple Inc.
-  is a trademark of DVD Format/Logo Licensing Corporation registered in the U.S., Japan and other countries.
- This item incorporates copy protection technology that is protected by U.S. patents and other intellectual property rights of Rovi Corporation. Reverse engineering and disassembly are prohibited.
- Fabricado bajo licencia de Dolby Laboratories. "Dolby" y el símbolo de la doble D son marcas comerciales de Dolby Laboratories.
- Android is a trademark of Google Inc.
- Adobe, Acrobat and Reader are either registered trademarks or trademarks of Adobe Systems Incorporated in the United States and/or other countries.
- QR Code® is registered trademarks of DENSO WAVE INCORPORATED in JAPAN and other countries.
- ACERCA DE VÍDEO DIVX: DivX® es un formato de vídeo digital creado por DivX, LLC, una filial de Rovi Corporation. Dispositivo DivX Certified® oficial que reproduce vídeo DivX. Visite divx.com para obtener más información y herramientas de software para convertir sus archivos en vídeos DivX.
- El copyright del software aptX® pertenece a CSR plc o a las empresas de su grupo. Todos los derechos reservados. La marca aptX® y el logotipo aptX son marcas comerciales de CSR plc o de una de las empresas de su grupo, y pueden estar registrados en una o más jurisdicciones.
- ACERCA DE DIVX VIDEO-ON-DEMAND: Este dispositivo con certificación DivX Certified® debe registrarse

para poder reproducir películas DivX Video-on-Demand (VOD) compradas. Para obtener su código de registro, localice la sección DivX VOD en el menú de configuración de su dispositivo. Acceda a vod.divx.com para obtener más información sobre cómo completar su registro.

- trademarks of Rovi Corporation or its subsidiaries and are used under license.
- Los términos HDMI y HDMI High-Definition Multimedia Interface, así como el logotipo de HDMI, son marcas comerciales o marcas comerciales registradas de HDMI Licensing LLC en los Estados Unidos y en otros países.
- MHL y el logotipo de MHL son una marca comercial o una marca comercial registrada de MHL, LLC.
 - Incorpora MHL 2
- libFLAC
 - Copyright (C) 2000,2001,2002,2003,2004,2005,2006,2007,2008,2009 Josh Coalson
 - Redistribution and use in source and binary forms, with or without modification, are permitted provided that the following conditions are met:
 - Redistributions of source code must retain the above copyright notice, this list of conditions and the following disclaimer.
 - Redistributions in binary form must reproduce the above copyright notice, this list of conditions and the following disclaimer in the documentation and/or other materials provided with the distribution.
 - Neither the name of the Xiph.org Foundation nor the names of its contributors may be used to endorse or promote products derived from this software without specific prior written permission.
 - THIS SOFTWARE IS PROVIDED BY THE COPYRIGHT HOLDERS AND CONTRIBUTORS "AS IS" AND ANY EXPRESS OR IMPLIED WARRANTIES, INCLUDING, BUT NOT LIMITED TO, THE IMPLIED WARRANTIES OF MERCHANTABILITY AND FITNESS FOR A PARTICULAR PURPOSE ARE DISCLAIMED. IN NO EVENT SHALL THE FOUNDATION OR CONTRIBUTORS BE LIABLE FOR ANY DIRECT, INDIRECT, INCIDENTAL, SPECIAL, EXEMPLARY, OR CONSEQUENTIAL DAMAGES (INCLUDING, BUT NOT LIMITED TO, PROCUREMENT OF SUBSTITUTE GOODS OR SERVICES; LOSS OF USE, DATA, OR PROFITS; OR BUSINESS INTERRUPTION) HOWEVER CAUSED AND ON ANY THEORY OF LIABILITY, WHETHER IN CONTRACT, STRICT LIABILITY, OR TORT (INCLUDING NEGLIGENCE OR OTHERWISE) ARISING IN ANY WAY OUT OF THE USE OF THIS SOFTWARE, EVEN IF ADVISED OF THE POSSIBILITY OF SUCH DAMAGE.
- "aupeo" is a trade mark of Aupeo Ltd.

- THIS PRODUCT IS LICENSED UNDER THE AVC PATENT PORTFOLIO LICENSE FOR THE PERSONAL USE OF A CONSUMER OR OTHER USES IN WHICH IT DOES NOT RECEIVE REMUNERATION TO (i) ENCODE VIDEO IN COMPLIANCE WITH THE AVC STANDARD ("AVC VIDEO") AND/OR (ii) DECODE AVC VIDEO THAT WAS ENCODED BY A CONSUMER ENGAGED IN A PERSONAL ACTIVITY AND/OR WAS OBTAINED FROM A VIDEO PROVIDER LICENSED TO PROVIDE AVC VIDEO. NO LICENSE IS GRANTED OR SHALL BE IMPLIED FOR ANY OTHER USE. ADDITIONAL INFORMATION MAY BE OBTAINED FROM MPEG LA, L.L.C. SEE [HTTP://WWW.MPEGLA.COM](http://www.mpegla.com)
- THIS PRODUCT IS LICENSED UNDER THE MPEG-4 VISUAL PATENT PORTFOLIO LICENSE FOR THE PERSONAL AND NON-COMMERCIAL USE OF A CONSUMER FOR (i) ENCODING VIDEO IN COMPLIANCE WITH THE MPEG-4 VISUAL STANDARD ("MPEG-4 VIDEO") AND/OR (ii) DECODING MPEG-4 VIDEO THAT WAS ENCODED BY A CONSUMER ENGAGED IN A PERSONAL AND NON-COMMERCIAL ACTIVITY AND/OR WAS OBTAINED FROM A VIDEO PROVIDER LICENSED BY MPEG LA TO PROVIDE MPEG-4 VIDEO. NO LICENSE IS GRANTED OR SHALL BE IMPLIED FOR ANY OTHER USE. ADDITIONAL INFORMATION INCLUDING THAT RELATING TO PROMOTIONAL, INTERNAL AND COMMERCIAL USES AND LICENSING MAY BE OBTAINED FROM MPEG LA, L.L.C. SEE [HTTP://WWW.MPEGLA.COM](http://www.mpegla.com).

• **Requisitos Aha™:**

Los requisitos para escuchar Aha™ son los siguientes:

• **iPhone o iPod touch**

- Utilice un iPhone o iPod touch de Apple con iOS4 o posterior.
- Busque "Aha" en la App Store de Apple y encuentre e instale la versión más actualizada de la aplicación Aha™ en su dispositivo.

• **Android™**

- Utilice Android OS 2.2 o posterior.
- Descárguese la aplicación Aha™ en su smartphone desde Google play.

NOTA

- Inicie sesión en la aplicación de su dispositivo y cree una cuenta gratuita con Aha.
- Conexión a Internet 3G, EDGE o WiFi.
- Ya que Aha™ es un servicio independiente, las especificaciones están sujetas a cambios sin previo aviso. Por lo tanto, es posible que se dañe la compatibilidad o que algunos o todos los servicios no estén disponibles.
- Algunas funciones de Aha™ no se pueden utilizar con esta unidad.
- aha, el logotipo Aha y la identidad corporativa Aha son marcas comerciales o marcas comerciales registradas de HARMAN International Industries, y se han utilizado con autorización.

■ **La marca para los productos que utilizan láser**

**CLASS 1
LASER PRODUCT**

Esta etiqueta está colocada en el chasis e indica que el componente funciona con rayos láser de clase 1. Esto significa que el aparato utiliza rayos láser considerados como de clase débil. No existe el peligro de que este aparato emita al exterior una radiación peligrosa.

■ **Información acerca de la eliminación de equipos eléctricos, electrónicos y baterías al final de la vida útil (aplicable a los países de la Unión Europea que hayan adoptado sistemas independientes de recogida de residuos)**

Los productos y las baterías con el símbolo de un contenedor con ruedas tachado no podrán ser desechados como residuos domésticos.

Los equipos eléctricos, electrónicos y baterías al final de la vida útil, deberán ser reciclados en instalaciones que puedan dar el tratamiento adecuado a estos productos y a sus subproductos residuales correspondientes.

Póngase en contacto con su administración local para obtener información sobre el punto de recogida más cercano.

Un tratamiento correcto del reciclaje y la eliminación de residuos ayuda a conservar los recursos y evita al mismo tiempo efectos perjudiciales en la salud y el medio ambiente.

Nota: El símbolo "Pb" debajo del (contenedor con ruedas tachado) en baterías indica que dicha batería contiene plomo.

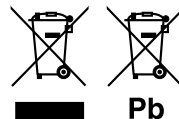



Declaración de conformidad con respecto a la Directiva de EMC 2004/108/CE
Declaración de conformidad respecto a la directiva R&TTE 1999/5/CE
Declaración de conformidad con respecto a la Directiva RoHS 2011/65/UE

Fabricante:

JVC KENWOOD Corporation

3-12, Moriyacho, Kanagawa-ku, Yokohama-shi, Kanagawa 221-0022, JAPAN

Representante en la UE:

JVCKENWOOD NEDERLAND B.V.

Amsterdamseweg 37, 1422 AC UITHOORN, Países Bajos

English

Hereby, JVC KENWOOD declares that this unit DNX7250DAB, DNX525DAB, DNX5250BT, DNX4250DAB, DNX4250BT is in compliance with the essential requirements and other relevant provisions of Directive 1999/5/EC.

Français

Par la présente JVC KENWOOD déclare que l'appareil DNX7250DAB, DNX525DAB, DNX5250BT, DNX4250DAB, DNX4250BT est conforme aux exigences essentielles et aux autres dispositions pertinentes de la directive 1999/5/CE.

Par la présente, JVC KENWOOD déclare que ce DNX7250DAB, DNX525DAB, DNX5250BT, DNX4250DAB, DNX4250BT est conforme aux exigences essentielles et aux autres dispositions de la directive 1999/5/CE qui lui sont applicables.

Deutsch

Hiermit erklärt JVC KENWOOD, dass sich dieser DNX7250DAB, DNX525DAB, DNX5250BT, DNX4250DAB, DNX4250BT in Übereinstimmung mit den grundlegenden Anforderungen und den anderen relevanten Vorschriften der Richtlinie 1999/5/EG befindet. (BMW)

Hiermit erklärt JVC KENWOOD die Übereinstimmung des Gerätes DNX7250DAB, DNX525DAB, DNX5250BT, DNX4250DAB, DNX4250BT mit den grundlegenden Anforderungen und den anderen relevanten Festlegungen der Richtlinie 1999/5/EG. (Wien)

Nederlands

Hierbij verklaart JVC KENWOOD dat het toestel DNX7250DAB, DNX525DAB, DNX5250BT, DNX4250DAB, DNX4250BT in overeenstemming is met de essentiële eisen en de andere relevante bepalingen van richtlijn 1999/5/EG.

Bij deze verklaart JVC KENWOOD dat deze DNX7250DAB, DNX525DAB, DNX5250BT, DNX4250DAB, DNX4250BT voldoet aan de essentiële eisen en aan de overige relevante bepalingen van Richtlijn 1999/5/EC.

Italiano

Con la presente JVC KENWOOD dichiara che questo DNX7250DAB, DNX525DAB, DNX5250BT, DNX4250DAB, DNX4250BT è conforme ai requisiti essenziali ed alle altre disposizioni pertinenti stabilite dalla direttiva 1999/5/CE.

Español

Por medio de la presente JVC KENWOOD declara que el DNX7250DAB, DNX525DAB, DNX5250BT, DNX4250DAB, DNX4250BT cumple con los requisitos esenciales y cualesquiera otras disposiciones aplicables o exigibles de la Directiva 1999/5/CE.

Português

JVC KENWOOD declara que este DNX7250DAB, DNX525DAB, DNX5250BT, DNX4250DAB, DNX4250BT está conforme com os requisitos essenciais e outras disposições da Directiva 1999/5/CE.

Polska

JVC KENWOOD niniejszym oświadcza, że DNX7250DAB, DNX525DAB, DNX5250BT, DNX4250DAB, DNX4250BT spełnia zasadnicze wymagania oraz inne istotne postanowienia dyrektywy 1999/5/EC.

Český

JVC KENWOOD tímto prohlašuje, že DNX7250DAB, DNX525DAB, DNX5250BT, DNX4250DAB, DNX4250BT je ve shodě se základními požadavky a s dalšími příslušnými ustanoveními Nařízení vlády č. 426/2000 Sb.

Magyar

Aufirrottc JVC KENWOOD, kijelenti, hogy a jelen DNX7250DAB, DNX525DAB, DNX5250BT, DNX4250DAB, DNX4250BT megfelel az 1999/5/EC irányelvben meghatározott alapvető követelményeknek és egyéb vonatkozó előírásoknak.

Croatia

Ovim putem tvrtka JVC KENWOOD izjavljuje da je ovaj uređaj DNX7250DAB, DNX5250BT, DNX525DAB, DNX4250DAB, DNX4250BT u skladu s osnovnim zahtjevima i ostalimi uređujućim odredbama Direktive 1999/5/EC. (Zagreb)

Svenska

Härmed intygar JVC KENWOOD att denna DNX7250DAB, DNX525DAB, DNX5250BT, DNX4250DAB, DNX4250BT står i överensstämmelse med de väsentliga egenskapskrav och övriga relevanta bestämmelser som framgår av direktiv 1999/5/EG.

Suomi

JVC KENWOOD vakuuttaa täten että DNX7250DAB, DNX525DAB, DNX5250BT, DNX4250DAB, DNX4250BT tyyppinen laite on direktiivin 1999/5/EY oleellisten vaatimusten ja sitä koskevien direktiivin muuten ehtojen mukainen.

Slovensko

S tem JVC KENWOOD izjavlja, da je ta DNX7250DAB, DNX525DAB, DNX5250BT, DNX4250DAB, DNX4250BT v skladu z osnovnimi zahtevami in ostalimi ustreznimi predpisi Direktive 1999/5/EC.

Slovensky

Spoločnosť JVC KENWOOD týmto vyhlasuje, že DNX7250DAB, DNX525DAB, DNX5250BT, DNX4250DAB, DNX4250BT spĺňa základné požiadavky a ďalšie príslušné ustanovenia Direktívy 1999/5/EC.

Dansk

Underrettede JVC KENWOOD erklærer herved, at følgende udstyr DNX7250DAB, DNX525DAB, DNX5250BT, DNX4250DAB, DNX4250BT overholder de væsentlige krav og øvrige relevante krav i direktiv 1999/5/EF.

Norsk

JVC KENWOOD erklærer herved at enheten DNX7250DAB, DNX525DAB, DNX5250BT, DNX4250DAB, DNX4250BT oppfyller grunnleggende krav og andre bestemmelser i direktiv 1999/5/EF.

Ελληνικά

ΜΕ ΤΗΝ ΠΑΡΟΥΣΑ JVC KENWOOD ΔΗΛΩΝΕΙ ΟΤΙ ΔΟΧΕΙΟ DNX7250DAB, DNX525DAB, DNX5250BT, DNX4250DAB, DNX4250BT ΣΥΜΜΟΡΦΩΝΕΤΑΙ ΠΡΟΣ ΤΙΣ ΟΥΣΙΩΔΕΙΣ ΑΠΑΙΤΗΣΕΙΣ ΚΑΙ ΤΙΣ ΛΟΙΠΕΣ ΣΧΕΤΙΚΕΣ ΔΙΑΤΑΞΕΙΣ ΤΗΣ ΟΔΗΓΙΑΣ 1999/5/ΕΚ.

Eesti

Sellega kinnitab JVC KENWOOD, et see DNX7250DAB, DNX525DAB, DNX5250BT, DNX4250DAB, DNX4250BT vastab direktiivi 1999/5/EC põhilistele nõudmistele ja muudele asjakohastele määrustele.

Latviešu

Ar šo, JVC KENWOOD, apstiprina, ka DNX7250DAB, DNX525DAB, DNX5250BT, DNX4250DAB, DNX4250BT atbilst Direktīvas 1999/5/EC galvenajām prasībām un citiem tās nosacījumiem.

Lietuviškai

Šiuo, JVC KENWOOD, pareiškia, kad šis DNX7250DAB, DNX525DAB, DNX5250BT, DNX4250DAB, DNX4250BT atitinka pagrindinius Direktyvos 1999/5/EB reikalavimus ir kitas svarbias nuostatas.

Malti

Hawnhekk, JVC KENWOOD, jidjikkara li dan DNX7250DAB, DNX525DAB, DNX5250BT, DNX4250DAB, DNX4250BT jikkonforma mal-tliġġijiet essenzjali u ma provvedimenti oħrajn relevanti li hemm fid-Direttiva 1999/5/EC.

Українська

Компанія JVC KENWOOD заявляє, що цей виріб DNX7250DAB, DNX525DAB, DNX5250BT, DNX4250DAB, DNX4250BT відповідає ключовим вимогам та іншим пов'язаним положенням Директиви 1999/5/EC.

Türkçe

Bu vesileyle JVC KENWOOD, DNX7250DAB, DNX525DAB, DNX5250BT, DNX4250DAB, DNX4250BT ünitesinin, 1999/5/EC Direktifinin başlıca gereksinimleri ve diğer ilgili hükümleri ile uyumlu olduğunu beyan eder.

KENWOOD