

KENWOOD

DNX7150DAB DNX715WDAB DNX4150DAB DNX4150BT DNX4150BTR

SYSTÈME DE NAVIGATION GPS

Guide de démarrage rapide

GPS NAVIGATION SYSTEM

Quick-Start-Anleitung

GPS-NAVIGATIESYSTEEM

Beknopte handleiding

JVCKENWOOD Corporation

Vous pouvez mettre à jour le système en raccordant un périphérique USB contenant un fichier de mise à jour.

Pour obtenir une mise à jour, visitez le site

<<http://www.kenwood.com/cs/ce/>>.

Sie können das System aktualisieren, indem Sie ein USB-Gerät anschließen, das die Update-Datei enthält.

Wenn Sie das System aktualisieren möchten, besuchen Sie

<<http://www.kenwood.com/cs/ce/>>.

U kunt het systeem bijwerken door een USB-apparaat aan te sluiten dat het updatebestand bevat.

Voor het bijwerken van het systeem gaat u naar

<<http://www.kenwood.com/cs/ce/>>.

Table des matières

À propos du guide de démarrage rapide.....	2
Précautions	3
Mesures de sécurité et informations importantes	5
Première étape	6
Fonctions des boutons en façade	8
Attacher/Détacher la façade et insérer une carte SD	11
Opérations courantes.....	12
Comment utiliser le système de navigation.	13
Comment lire de la musique	15
Comment lire un film/visualiser une image	17
Comment écouter la radiodiffusion numérique/la radio.....	17
Comment passer un appel	18
Installation.....	20
À propos de cet appareil.....	28

À propos du guide de démarrage rapide

Ce Guide de démarrage rapide décrit les fonctions de base de cet appareil.

Les fonctions qui ne sont pas décrites ici, le sont dans le mode d'emploi que vous trouverez à l'adresse suivante :

<http://manual.kenwood.com/edition/im386/>



Pour se reporter au mode d'emploi, un PC doté du système d'exploitation Microsoft® Windows XP/Vista/7/8 ou Mac OS X® 10.4 ou d'une version supérieure ainsi que le programme Adobe® Reader™ 7.1 ou Adobe® Acrobat® 7.1 ou une version supérieure est nécessaire.

Le mode d'emploi est susceptible d'être modifié suite aux changements pouvant être apportés aux spécifications etc. Téléchargez impérativement la dernière édition du mode d'emploi aux fins de référence.

REMARQUE

- Les écrans illustrés dans le présent guide sont des exemples destinés à fournir des explications plus claires des opérations. Pour cette raison, il peut arriver qu'ils soient différents de ceux rencontrés dans la réalité.
- Dans le présent manuel, chaque modèle est désigné sous une forme abrégée, comme suit.
 - DNX7150DAB DNX715WDAB: **DNX7**
 - DNX4150DAB, DNX4150BT, DNX4150BTR: **DNX4**Si les icônes ci-dessus s'affichent, lisez l'article applicable à l'appareil que vous utilisez.
- Dans les procédures opérationnelles, le crochet indique la touche ou le bouton à activer.
 - < >: indique le nom des boutons du panneau.
 - []: indique le nom des touches tactiles.

Précautions

⚠ AVERTISSEMENT

■ Pour éviter toute blessure ou incendie, prenez les précautions suivantes :

- Pour éviter un court-circuit, ne mettez ni ne laissez jamais d'objets métalliques (comme des pièces de monnaie ou des outils en métal) à l'intérieur de l'appareil.
- Ne regardez pas ni ne fixez votre regard sur l'affichage de l'appareil trop longtemps pendant la conduite.
- Si vous rencontrez des problèmes pendant l'installation, consultez votre revendeur Kenwood.

■ Précautions d'utilisation de l'appareil

- Lorsque vous achetez des accessoires en option, vérifiez auprès de votre revendeur Kenwood qu'ils fonctionneront avec votre modèle et dans votre région.
- Vous pouvez sélectionner la langue d'affichage des menus, des balises des fichiers audio, etc. Voir **Configuration de la langue (P.83)** dans le mode d'emploi.
- Les fonctions Radio Data System ou Radio Broadcast Data System sont inopérantes dans les zones où le service n'est pris en charge par aucune station de radiodiffusion.
- L'appareil ne fonctionne pas correctement si les connecteurs le reliant à la façade sont sales. Retirez la façade et nettoyez le connecteur délicatement avec une tige de coton ouaté, en prenant soin de ne pas endommager le connecteur.

■ Précautions concernant la batterie

- Placez la télécommande dans un endroit où elle ne risque pas de bouger durant le freinage ou au cours d'autres manœuvres. Si la télécommande tombait et se retrouvait coincée sous les pédales alors que le véhicule est en marche, cela pourrait entraîner un danger.
- Ne pas laisser la pile près d'une flamme ou en plein soleil. Ceci peut provoquer un incendie, une explosion ou une surchauffe excessive.
- Ne pas recharger, court-circuiter, casser ni chauffer la pile, et ne pas la mettre au feu. Ces actions peuvent provoquer des fuites du liquide de la pile. Si du liquide entrainé en contact avec vos yeux ou vos vêtements, rincez immédiatement à grande eau et consultez un

médecin.

- Placez la pile hors de portée des enfants. Dans l'éventualité peu probable où un enfant avalerait la pile, veuillez consulter immédiatement un médecin.

■ Protection du moniteur

- Placez la télécommande dans un endroit où elle ne risque pas de bouger durant le freinage ou au cours d'autres manœuvres. Si la télécommande tombait et se retrouvait coincée sous les pédales alors que le véhicule est en marche, cela pourrait entraîner un danger.

■ Protection du moniteur

Placez la télécommande dans un endroit où elle ne risque pas de bouger durant le freinage ou au cours d'autres manœuvres. Si la télécommande tombait et se retrouvait coincée sous les pédales alors que le véhicule est en marche, cela pourrait entraîner un danger.

■ Condensation sur la lentille

Par temps froid, lorsque vous allumez le chauffage de la voiture, de la buée ou de la condensation peut se former sur la lentille du lecteur de disque de l'appareil. Appelée voile de lentille, cette condensation sur la lentille peut empêcher la lecture des disques. Dans ce cas, retirez le disque et attendez que l'humidité s'évapore. Si l'appareil ne fonctionne toujours pas normalement au bout d'un moment, consultez votre revendeur Kenwood.

■ Précautions relatives à la manipulation des disques

- Ne touchez pas la surface d'enregistrement du disque.
- Ne collez pas de ruban adhésif sur le disque et n'utilisez pas de disques sur lesquels du ruban adhésif est collé.
- N'utilisez pas d'accessoires de disque.
- Nettoyez du centre du disque vers l'extérieur.
- Lorsque vous retirez des disques de l'appareil, extrayez-les à l'horizontale.
- Si le trou central ou le bord extérieur du disque comporte des bavures, éliminez-les avec un stylo à bille ou un objet similaire avant de l'utiliser.
- Les disques qui ne sont pas ronds ne peuvent pas être utilisés.

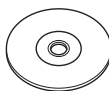

- Les disques de 8 cm (3 pouces) sont inutilisables.
- Les disques sales ou comportant des coloriations sur la surface d'enregistrement ne peuvent être utilisés.

Cet appareil ne peut lire que les CD portant la



Cet appareil risque de ne pas lire correctement les disques qui ne portent pas cette marque.

- Vous ne pouvez pas lire un disque qui n'a pas été finalisé. (Pour la procédure de finalisation, référez-vous à votre logiciel de gravure et au mode d'emploi de votre graveur.)

■ Réception du signal GPS

Lors de la première mise sous tension de l'appareil, vous devez attendre que le système acquière les signaux satellite pour la première fois. Ce processus peut durer quelques minutes. Pour une acquisition rapide des signaux, veillez à ce que votre véhicule se trouve à l'extérieur, sur une zone ouverte éloignée des bâtiments hauts et des arbres. Après la première acquisition des signaux satellite, le système pourra acquérir les signaux satellite plus rapidement par la suite.

■ À propos du panneau avant **DNX7**

Lorsque vous sortez le produit de son emballage ou que vous l'installez, il se peut que le panneau avant soit positionné à l'angle affiché sur (Fig. 1). Ce phénomène est dû aux caractéristiques du mécanisme dont le produit est doté. Après la première mise sous tension correcte du produit, le panneau avant se place automatiquement dans la position (angle de réglage initial) indiquée à (Fig. 2).



(Fig. 1)



(Fig. 2)

■ Nettoyage de l'appareil

Si la façade de l'appareil est tachée, essuyez-la avec un chiffon doux et sec, tel qu'un chiffon siliciné. Si la façade est très sale, essuyez-la avec un chiffon imbibé d'un produit de nettoyage neutre, puis essuyez-la à nouveau avec un chiffon doux et sec propre.

⚠ ATTENTION

- La pulvérisation directe de produit de nettoyage sur l'appareil risque d'endommager les pièces

mécaniques. Si vous nettoyez la façade avec un chiffon trop rugueux ou un liquide volatil, comme un solvant ou de l'alcool, vous risquez d'en rayer la surface ou d'effacer les caractères sérigraphiés.

■ Comment réinitialiser votre appareil

Si l'appareil ou l'équipement qui lui est branché ne fonctionne pas normalement, réinitialisez-le.

DNX7150DAB

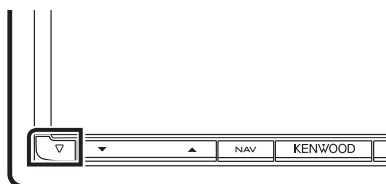

DNX715WDAB

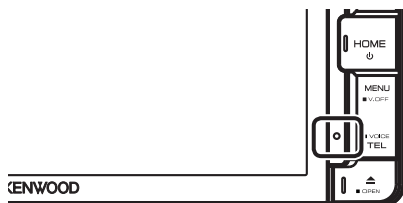

DNX4

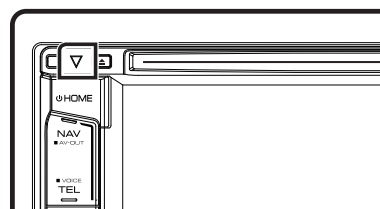

🔧 REMARQUE

- Débranchez le périphérique USB avant d'appuyer sur le bouton <Reset>. Si vous appuyez sur le bouton <Reset> avec le périphérique USB branché, vous risquez d'endommager les données stockées dans ce dernier. Pour savoir comment débrancher le périphérique USB, voir **Comment lire de la musique (P.15)**.
- À la première remise en marche de l'appareil après sa réinitialisation, l'écran de configuration initiale s'affiche. Voir **Première étape (P.6)**.

Mesures de sécurité et informations importantes

Veuillez lire ces informations attentivement avant de commencer à utiliser le système de navigation automobile Kenwood et suivre les instructions présentées dans le présent mode d'emploi. Ni Kenwood ni Garmin ne sauront être tenus responsables des problèmes ou accidents résultant du non-respect des instructions présentées dans le présent mode d'emploi.

⚠️ AVERTISSEMENT

Le non-respect des mesures visant à éviter les situations potentiellement dangereuses suivantes peut occasionner un accident ou une collision pouvant entraîner la mort ou des blessures graves.

Pendant le processus de navigation, comparez soigneusement les informations affichées sur le système de navigation à toutes les sources de navigation, y compris la signalisation routière, les signaux visuels et la cartographie. Pour des raisons de sécurité, vous devez toujours résoudre toute contradiction ou question avant de poursuivre la route.

Conduisez toujours votre véhicule de manière sûre. Ne vous laissez pas distraire par le système de navigation quand vous conduisez, et faites toujours attention à toutes les conditions de circulation. Minimisez le temps passé à visualiser l'écran du système de navigation pendant que vous conduisez, et utilisez le guide vocal aussi souvent que possible.

N'entrez pas de destinations, ne modifiez pas les réglages ou n'accédez pas aux fonctions requérant une utilisation prolongée des commandes du système de navigation quand vous conduisez. Stoppez votre véhicule en toute sécurité et conformément au code de la route avant de procéder à ces opérations.

Maintenez le volume du système à un niveau suffisamment bas pour pouvoir entendre les bruits extérieurs quand vous conduisez. Si vous ne pouvez plus entendre les bruits extérieurs, il se peut que vous ne puissiez pas réagir de manière appropriée aux conditions de circulation. Cela peut occasionner des accidents. Le système de navigation n'affichera pas la position correcte du véhicule lors de la première utilisation après l'achat ou si la pile est déconnectée. Toutefois, les signaux satellite GPS seront bientôt reçus et la position correcte sera affichée.

Faites attention à la température ambiante. L'utilisation du système de navigation à des températures extrêmes peut occasionner un dysfonctionnement ou endommager le

système. Notez également que les fortes vibrations, les objets métalliques ou la pénétration d'eau dans l'appareil risquent d'endommager l'appareil.

⚠️ ATTENTION

Le non-respect des mesures visant à éviter les situations potentiellement dangereuses suivantes peut occasionner des blessures ou des dommages matériels.

Le système de navigation est conçu pour vous fournir des suggestions de trajet. Il ne reflète pas les fermetures de routes ni les conditions de circulation ou autres facteurs pouvant affecter la sécurité ou les horaires programmés quand vous conduisez.

Utilisez le système de navigation uniquement comme système auxiliaire. N'essayez pas d'utiliser le système de navigation si vous souhaitez obtenir des données précises concernant la direction, le lieu ou la topographie.

Le Système de positionnement global (GPS) est exploité par le gouvernement des États-Unis, qui est seul responsable de sa précision et de sa maintenance.

Le système gouvernemental peut être soumis à des modifications pouvant affecter la précision et la performance de tous les équipements GPS, y compris du système de navigation. Bien que le système de navigation soit un dispositif de précision, tout dispositif de navigation peut faire l'objet d'une mauvaise utilisation ou interprétation et donc, perdre en fiabilité.

INFORMATIONS IMPORTANTES

■ Préservation de la batterie du véhicule

Le système de navigation peut être utilisé quand la clé de contact est positionnée sur ON ou ACC. Toutefois, afin de préserver la batterie, il doit être utilisé, dans la mesure du possible, quand le moteur tourne. L'utilisation prolongée du système de navigation quand le moteur est éteint peut décharger la batterie.

■ Informations cartographiques

L'un des objectifs de Garmin est de fournir aux clients la cartographie la plus complète et la plus précise qui soit à un coût raisonnable. Nous utilisons une combinaison de sources de données gouvernementales et privées que nous identifions dans la documentation produit et les messages de copyright affichés à l'attention du consommateur. Presque toutes les sources de données contiennent quelques données imprécises ou incomplètes. Dans certains pays, soit les informations cartographiques ne sont pas disponibles, soit leur tarif est complètement prohibitif.

Première étape

Plusieurs écrans de configuration apparaissent automatiquement avant utilisation.

Configuration initiale

La première fois que l'appareil est mis en marche, l'écran des paramètres de configuration apparaît.

1 Tournez la clé de contact de votre véhicule sur la position ACC.

L'appareil se met en marche.
L'écran de configuration initiale s'affiche.

2 Effleurez la touche correspondante, puis définissez la valeur.



Locale/ Local

Sélectionnez le pays pour le système de navigation. La langue, l'unité de distance et l'unité de carburant sont configurées.

Language/ Langue

Sélectionne la langue utilisée sur l'écran de commande et sur les éléments de configuration. La langue sélectionnée par défaut est "British English (en)". (Mode d'emploi P.83)

Une fois le réglage effectué, effleurez la touche [Enter].

Angle DNX7

Permet de régler la position du moniteur. La valeur par défaut est "0". (Mode d'emploi P.86)

Une fois le réglage effectué, touchez [↵].

Color/ Couleur

Configurez la couleur d'éclairage de l'écran et des boutons. Vous pouvez opter pour un balayage couleur et régler la couleur du balayage. (Mode d'emploi P.87)

Une fois le réglage effectué, touchez [↵].

Camera

Configurez les paramètres de caméra. (Mode d'emploi P.90)

Une fois le réglage effectué, touchez [↵].

DEMO

Permet de paramétrer le mode de démonstration. Le choix par défaut est "ON".

3 Effleurez [Finish/ Terminer].

REMARQUE

- "Initial setup" (Configuration initiale) s'affiche également suite à la réinitialisation de l'appareil.

Configuration du branchement iPod/iPhone

La première fois que vous sélectionnez l'iPod comme source, l'écran de configuration du branchement iPod/iPhone s'affiche.

1 Appuyez sur le bouton <HOME>.

L'écran d'ACCUEIL apparaît.

2 Appuyez sur [iPod] dans l'écran ACCUEIL.

L'écran de Configuration de la connexion iPod apparaît.

3 Touchez [CHANGE] (MODIFICATION).



Sélectionnez le mode de branchement iPod/iPhone. Pour plus de détails, reportez-vous à «Configuration du branchement iPod/iPhone» (P.54) dans le mode d'emploi.

REMARQUE

- Pour plus de détails sur le câble et l'adaptateur nécessaires au branchement d'un iPod/iPhone, reportez-vous à la section «Branchement d'un iPod/iPhone» (P.29).
- Lorsque vous sélectionnez "HDMI + BT" ou "Bluetooth", l'écran de sélection des périphériques Bluetooth s'affiche. Sélectionnez l'iPod/iPhone à connecter.



Si aucun périphérique Bluetooth connectable n'est affiché, touchez [Search] (Rechercher) et procédez à l'appairage des périphériques.

- "iPod connection setup (Configuration de la connexion iPod)" s'affiche également suite à la réinitialisation de l'appareil.

Configuration du lien aux applications

La première fois que vous sélectionnez la source Apps, l'écran de configuration de la connexion au périphérique sur lequel les applications sont installées s'affiche.

1 Appuyez sur le bouton <HOME>.

L'écran d'ACCUEIL apparaît.

2 Appuyez sur [APPS] (Applications) dans l'écran ACCUEIL.

L'écran de configuration du lien aux applications s'affiche.

3 Touchez [CHANGE] (MODIFICATION).



Sélectionnez le mode de connexion au périphérique sur lequel les applications sont installées. Pour plus de détails, reportez-vous à la section «Configuration du lien aux applications» (P.56) dans le mode d'emploi.

REMARQUE

- Pour plus de détails sur le câble et l'adaptateur requis pour le branchement d'un iPod/iPhone et d'un périphérique Android, reportez-vous aux sections «Branchement d'un iPod/iPhone» (P.29) et «Branchement d'un périphérique Android» (P.29).
- Lorsque vous sélectionnez "HDMI + BT", "HDMI/MHL + BT" ou "Bluetooth", l'écran de sélection du périphérique Bluetooth s'affiche. Sélectionnez le périphérique à connecter.



Si aucun périphérique Bluetooth connectable n'est affiché, touchez [Search] (Rechercher) et procédez à l'appairage des périphériques.

- "Application link setup (Configuration du lien aux applications)" s'affiche également suite à la réinitialisation de l'appareil.

Fonctions des boutons en façade

■ DNX7150DAB

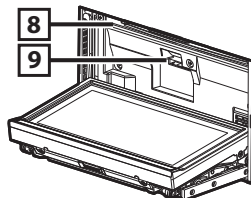
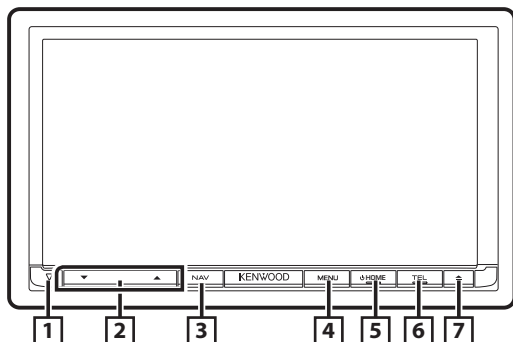

Non.	Nom/Comportement
1	▽ (Réinit) <ul style="list-style-type: none">• Si l'appareil ou l'appareil connecté ne fonctionne pas correctement, les réglages usine de l'appareil sont restaurés quand vous appuyez sur ce bouton (Mode d'emploi P.113).• Si la fonction Témoin de Sécurité (SI) est activée, ce témoin clignote lorsque le panneau est détaché (Mode d'emploi P.84).
2	▲, ▼ <ul style="list-style-type: none">• Règle le volume.
3	NAV <ul style="list-style-type: none">• Affiche l'écran de navigation.• Appuyez pendant 1 seconde pour passer d'une source AV à l'autre.
4	MENU <ul style="list-style-type: none">• Affiche l'écran du menu d'option.• Appuyer pendant 1 seconde pour éteindre l'écran.*1
5	HOME <ul style="list-style-type: none">• Affiche l'écran ACCUEIL (Mode d'emploi P.19).• Appuyez pendant 1 seconde pour éteindre l'appareil.• Quand l'appareil est éteint, permet de le mettre en marche.
6	TEL <ul style="list-style-type: none">• Affiche l'écran du module mains libres (Mode d'emploi P.75).• Appuyez pendant 1 seconde pour afficher l'écran de reconnaissance vocale. (Mode d'emploi P.78)

Non.	Nom/Comportement
7	▲ <ul style="list-style-type: none">• Éjecte le disque.• Quand la façade est ouverte, appuyez pour la refermer et appuyez pendant 1 seconde pour forcer l'éjection du disque.• Quand la façade est fermée, appuyez pendant 1 seconde pour l'ouvrir complètement afin d'accéder au logement des cartes SD.
8	Logement d'insertion des disques <ul style="list-style-type: none">• Logement où insérer les disques à contenu multimédia.
9	Logement pour carte SD <ul style="list-style-type: none">• Logement où insérer une carte SD. Voir Attacher/Détacher la façade et insérer une carte SD (P.11).• Vous pouvez lire des fichiers audio/vidéo dans la carte.*2• Logement destiné à accueillir une carte SD de mise à niveau de la cartographie. Pour savoir comment mettre à niveau la cartographie, consultez le mode d'emploi du système de navigation.

*1 La fonction du bouton [MENU] peut être modifiée sur la fonction de vue caméra. (Mode d'emploi P.82).

*2 Si le fichier de mise à jour de la carte reste dans la carte SD, vous ne pouvez pas lire de fichier audio/vidéo.

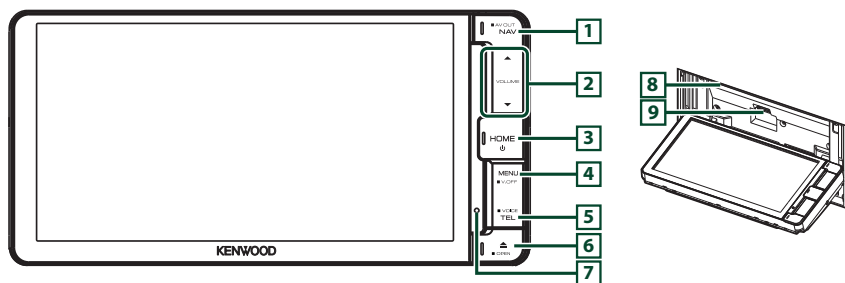

Non.	Nom/Comportement
1	<p>NAV</p> <ul style="list-style-type: none"> Affiche l'écran de navigation. Appuyez pendant 1 seconde pour passer d'une source AV à l'autre.
2	<p>▲, ▼</p> <ul style="list-style-type: none"> Règle le volume.
3	<p>HOME</p> <ul style="list-style-type: none"> Affiche l'écran ACCUEIL (Mode d'emploi P.19). Appuyez pendant 1 seconde pour éteindre l'appareil. Quand l'appareil est éteint, permet de le mettre en marche.
4	<p>MENU</p> <ul style="list-style-type: none"> Affiche l'écran du menu d'option. Appuyer pendant 1 seconde pour éteindre l'écran.*1
5	<p>TEL</p> <ul style="list-style-type: none"> Affiche l'écran du module mains libres (Mode d'emploi P.75). Appuyez pendant 1 seconde pour afficher l'écran de reconnaissance vocale. (Mode d'emploi P.78)
6	<p>▲ (Eject)</p> <ul style="list-style-type: none"> Éjecte le disque. Appuyez pendant 1 seconde pour forcer l'éjection du disque.
7	<p>Réinit</p> <ul style="list-style-type: none"> Si l'appareil ou l'appareil connecté ne fonctionne pas correctement, les réglages usine de l'appareil sont restaurés quand vous appuyez sur ce bouton (Mode d'emploi P.113).

Non.	Nom/Comportement
8	<p>Logement d'insertion des disques</p> <ul style="list-style-type: none"> Logement où insérer les disques à contenu multimédia.
9	<p>Logement pour carte SD</p> <ul style="list-style-type: none"> Logement où insérer une carte SD. Voir Attacher/Détacher la façade et insérer une carte SD (P.11). Vous pouvez lire des fichiers audio/vidéo dans la carte.*2 Logement destiné à accueillir une carte SD de mise à niveau de la cartographie. Pour savoir comment mettre à niveau la cartographie, consultez le mode d'emploi du système de navigation.

*1 La fonction du bouton [MENU] peut être modifiée sur la fonction de vue caméra. (Mode d'emploi P.82).

*2 Si le fichier de mise à jour de la carte reste dans la carte SD, vous ne pouvez pas lire de fichier audio/vidéo.

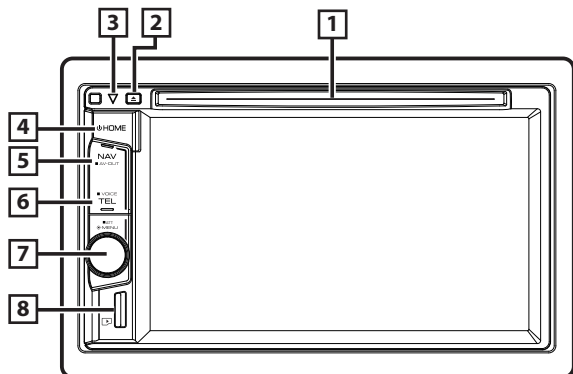

Non.	Nom/Comportement
1	<p>Logement d'insertion des disques</p> <ul style="list-style-type: none"> Logement où insérer les disques à contenu multimédia.
2	<p>▲ (Eject)</p> <ul style="list-style-type: none"> Éjecte le disque. Appuyez pendant 1 seconde pour forcer l'éjection du disque.
3	<p>▼ (Réinit)</p> <ul style="list-style-type: none"> Si l'appareil ou l'appareil connecté ne fonctionne pas correctement, les réglages usine de l'appareil sont restaurés quand vous appuyez sur ce bouton (Mode d'emploi P.113). Si la fonction Security Indicator/Témoin de Sécurité (SI) est activée, ce témoin clignote lorsque le moteur du véhicule est coupé (Mode d'emploi P.84).
4	<p>HOME</p> <ul style="list-style-type: none"> Affiche l'écran ACCUEIL (Mode d'emploi P.19). Appuyez pendant 1 seconde pour éteindre l'appareil. Quand l'appareil est éteint, permet de le mettre en marche.
5	<p>NAV</p> <ul style="list-style-type: none"> Affiche l'écran de navigation. Appuyez pendant 1 seconde pour passer d'une source AV à l'autre.

Non.	Nom/Comportement
6	<p>TEL</p> <ul style="list-style-type: none"> Affiche l'écran du module mains libres (Mode d'emploi P.75). Appuyer pendant 1 seconde affiche l'écran Reconnaissance Vocale.*1 (Mode d'emploi P.78)
7	<p>Bouton de volume</p> <ul style="list-style-type: none"> Tournez pour régler le volume à la hausse ou à la baisse. Affiche l'écran du menu d'option. Appuyer pendant 1 seconde commute l'atténuation de la marche/arrêt du volume.
8	<p>Logement pour carte MicroSD</p> <ul style="list-style-type: none"> Une fente pour insérer une carte SD. Voir Attacher/Détacher la façade et insérer une carte SD (P.11). Vous pouvez lire des fichiers audio/vidéo dans la carte.*2 (DNX4150DAB/ DNX4150BT uniquement) Logement destiné à accueillir une carte MicroSD de mise à niveau de la cartographie. Pour savoir comment mettre à niveau la cartographie, consultez le mode d'emploi du système de navigation.

*1 Le bouton [TEL] peut également être utilisé pour changer pour la caméra de recul ou éteindre l'affichage. (Mode d'emploi P.82).

*2 Si le fichier de mise à jour de la carte reste dans la carte micro SD, vous ne pouvez pas lire de fichier audio/vidéo.

Attacher/Détacher la façade et insérer une carte SD

■ DNX7150DAB

• Retrait de la façade

- 1) Appuyez sur le bouton <▲> pendant 1 seconde.
La façade s'ouvre complètement.

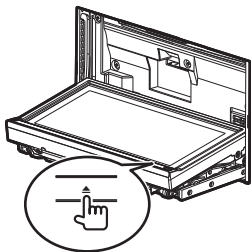

- 2) Détachez la façade comme indiqué sur les figures ci-dessous.

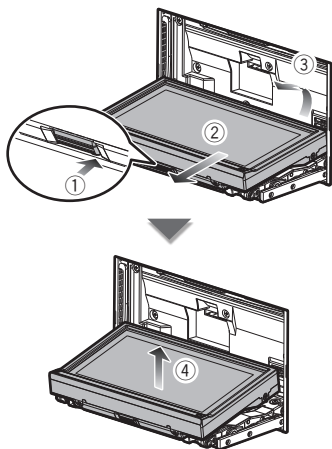

✎ REMARQUE

- La plaque d'attache se ferme automatiquement dans un délai de 10 secondes environ après la libération de la façade. Retirez la façade avant que cela ne se produise.

• Insérez une carte SD

- 1) Appuyez sur le bouton <▲> pendant 1 seconde.
La façade s'ouvre complètement.
- 2) Tout en tenant la carte SD avec l'étiquette orientée vers le haut, poussez-la dans son logement jusqu'à ce que perceviez un déclic.
Face imprimée

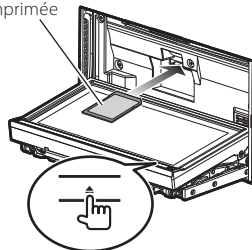

• Attacher la façade

- 1) Tenez fermement le panneau avant afin d'éviter toute chute accidentelle. Positionnez le panneau sur la plaque de fixation jusqu'à ce qu'elle s'encliquète fermement.

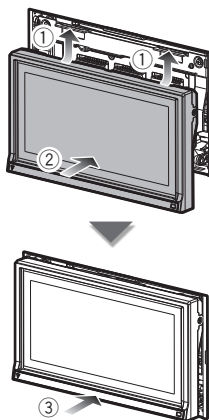

■ DNX715WDAB

• Insérez une carte SD

- 1) Appuyez sur le bouton <▲> pendant 1 seconde.
La façade s'ouvre complètement.
- 2) Tout en tenant la carte SD avec l'étiquette orientée vers le haut, poussez-la dans son logement jusqu'à ce que perceviez un déclic.
Face imprimée

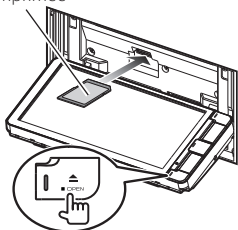

■ DNX4

• Insérer une carte micro SD

- 1) Maintenez la carte micro SD avec le côté de l'étiquette orienté à droite et la section biseautée vers le bas et poussez-la dans la fente jusqu'à ce que vous entendiez un « clic ».

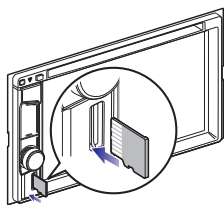

■ Éjecter une carte SD/carte micro SD

- 1) Poussez sur la carte jusqu'à entendre un "clic", puis retirez votre doigt de la carte.
- 2) La carte se débloque de sorte que vous puissiez la retirer avec vos doigts.

Opérations courantes

■ Menu contextuel

1 Appuyez sur le **DNX7** bouton <MENU>/ **DNX4** bouton de volume.



Appuyez pour afficher le menu contextuel. Le menu contient les options suivantes.

- : Affiche l'écran de Réglage Écran.
- : Éteint l'affichage.
- : Affiche la vue caméra.
- : Affiche l'écran du menu de configuration.
- : Affiche l'écran du menu de contrôle audio.
- : Affiche l'écran de contrôle de la source en cours. Les fonctionnalités attachées au pictogramme varient selon les sources.

■ Général

Certaines fonctions sont accessibles depuis la plupart des écrans.



(Égaliseur graphique)

Affiche l'écran Égaliseur Graphique.

(RETOUR)

Revient à l'écran précédent.

← (touche de menu courant)

Touchez pour afficher le menu commun. Le menu contient les options suivantes.

 : Affiche l'écran du menu de configuration.

 : Affiche l'écran du menu de contrôle audio.

 : Affiche l'écran de contrôle de la source en cours. Les fonctionnalités attachées au pictogramme varient selon les sources.

 : Ferme le menu.

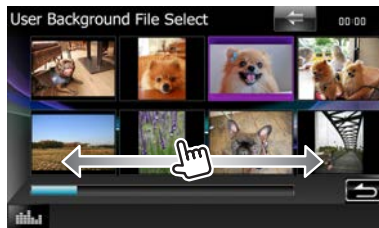

☑ Écran des listes

Certaines touches de fonction sont communes aux écrans de liste de la plupart des sources.



◀ (Défilement)

Fait défiler le texte affiché.

All > etc.

Les touches tactiles de fonctions variées sont affichées dans cette zone.

Les touches affichées varient selon la source audio en cours, l'état, etc.

Pour plus de détails, voir **Écran des listes (P.22)** dans le mode d'emploi.

☑ Défilement tactile

Vous pouvez faire défiler l'écran de liste vers le haut/bas ou la droite/gauche d'un simple geste du doigt.

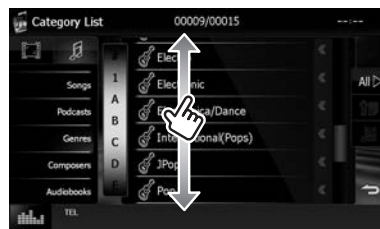

Comment utiliser le système de navigation

1 Appuyez sur le bouton <NAV> pour afficher l'écran de navigation.

2 Activez la fonction souhaitée depuis l'écran du Menu principal.



Non.	Nom/Comportement
1	Force du satellite GPS.
2	Cherche une destination.
3	Visualise la cartographie.
4	Utilise les applications (Apps) telles que ecoRoute et Help (Aide).
5	Règle les paramètres.

REMARQUE

- L'Aide vous fournit des informations supplémentaires sur le système de navigation. Pour afficher l'Aide, touchez [Apps] puis touchez [Help].



- Pour plus d'informations sur votre système de navigation, téléchargez la dernière version du mode d'emploi à l'adresse <http://manual.kenwood.com/editon/im386/>.

3 Saisissez votre destination, puis démarrez le guidage.

• Recherche des points d'intérêt

- 1) Effleurez [Where To?].
- 2) Sélectionnez une catégorie et une sous-catégorie.
- 3) Sélectionnez une destination.
- 4) Effleurez [Go!].

REMARQUE

- Pour saisir les lettres du nom, touchez la barre de recherche et saisissez les lettres.

4 Poursuivez votre trajet jusqu'à destination.

NOTA

- L'icône de limitation de vitesse sert uniquement d'indication et ne se substitue en aucun cas à la responsabilité du conducteur qui doit tenir compte de tous les signaux de limitation de vitesse et doit adopter une conduite sûre à tout moment. Garmin et JVC KENWOOD ne sont pas responsables pour les contraventions ou sanctions que vous pourriez recevoir en cas d'infraction routière.

Votre trajet est indiqué par une ligne magenta. Lors de votre voyage, votre système de navigation vous guide vers la destination de votre choix à l'aide du guide vocal, des flèches sur la carte et des directions indiquées en haut de la carte. Si vous vous éloignez de votre trajet initial, votre système de navigation recalcule le trajet.

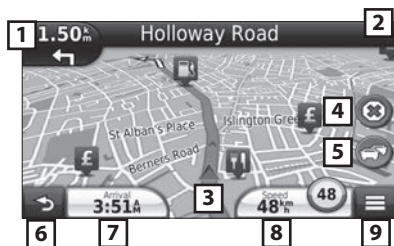

Non.	Nom/Comportement
1	Visualise la page Next turn ou la page de vue de la jonction, si disponible.
2	Visualise la page Turn List.
3	Visualise la page Where Am I? Page.
4	Arrête l'itinéraire en cours.
5	Affiche les informations routières de l'itinéraire.
6	Retourne au menu principal.
7	Affiche un champ de données différent.
8	Visualise l'ordinateur de route.
9	Affiche des options supplémentaires.

REMARQUE

- Effleurez et glissez sur la carte pour visualiser une autre zone de la carte.
- Il se peut qu'une icône de limitation de vitesse apparaisse quand vous roulez sur les autoroutes principales.

• Ajouter un arrêt

- 1) Quand vous naviguez dans un trajet, effleurez [↔], puis [Where To?].
- 2) Chercher l'arrêt supplémentaire.
- 3) Effleurez [Go!].
- 4) Touchez [Add to Active Route] pour ajouter cet arrêt avant votre destination finale.

• Faire un détour

- 1) Quand vous naviguez dans un trajet, effleurez [☰].
- 2) Touchez [↔].

Autres caractéristiques

• Éviter manuellement le trafic sur votre trajet

- 1) Sur la carte, effleurez l'icône du trafic.
- 2) Effleurez [Traffic On Route].
- 3) Si nécessaire, effleurez les flèches pour visualiser d'autres retards de circulation sur votre trajet.
- 4) Touchez [☰] > [Avoid].

• Visualisation de l'état du trafic

- 1) La carte de l'état du trafic indique à l'aide de codes de couleur le flux du trafic et les retards.

• À propos du trafic

NOTA

- Le service d'informations liées au trafic n'est pas disponible dans certaines régions ou dans certains pays.
- Garmin et JVC KENWOOD ne sont pas responsables de la précision ou des délais de transmission des informations routières.
- Vous pouvez recevoir les informations routières INRIX et les prévisions météorologiques en connectant votre iPhone ou smartphone Android sur lequel l'application «KENWOOD Traffic Powered by INRIX» est installée. (sauf DNX4150BTR) Pour plus de détails, voir l'application «KENWOOD Traffic Powered by INRIX».
- Avec un récepteur d'info-traffic FM, le système de navigation peut recevoir et utiliser les informations liées au trafic. L'abonnement FM TMC s'active automatiquement une fois que votre système de navigation acquiert les signaux satellite, les signaux info-traffic provenant du fournisseur de services. Connectez-vous sur www.garmin.com/kenwood pour tout complément d'information.
- Lors de la réception d'informations routières, les informations FM TMC ne sont pas affichées.

• Mise à jour du logiciel

La mise à jour du logiciel du système de navigation requiert une carte SD, un périphérique USB et une connexion Internet.

- 1) Consultez www.garmin.com/kenwood.
- 2) Sélectionnez Mise à jour.
- 3) Suivez les instructions à l'écran.

• Mise à jour des cartes

Vous pouvez acheter des données cartographiques mises à jour auprès de Garmin ou vous renseigner auprès de votre revendeur Kenwood ou centre de services Kenwood.

- 1) Consultez www.garmin.com/kenwood.
- 2) Sélectionnez Mise à jour.
- 3) Suivez les instructions à l'écran.

Comment lire de la musique

Il est possible de lire des fichiers audio à partir d'un CD ou un disque, d'un appareil USB, d'une carte SD ou d'un iPod.

REMARQUE

- Pour plus de détails sur les formats de fichiers pouvant être lus, le format des supports, les modèles d'iPod, etc., veuillez consulter le mode d'emploi.

1 Insérer le dispositif contenant le fichier à reproduire comme décrit ci-dessous.

Disque

DNX7

- 1) Appuyez sur le bouton <▲> pour ouvrir la façade.
- 2) Insérez le disque dans son logement. Le panneau se ferme automatiquement et la lecture commence.

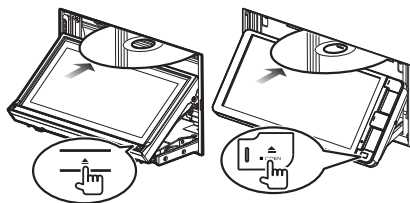

• Pour éjecter le disque :

- 1) Appuyez sur le bouton <▲>.

DNX4

- 1) Insérez le disque dans son logement. La lecture commence.

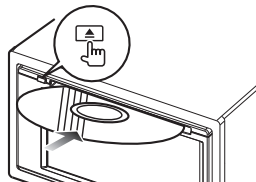

• Pour éjecter le disque :

- 1) Appuyez sur le bouton <▲>.

iPod/iPhone

- 1) Branchez l'iPod/iPhone.
- 2) Appuyez sur le bouton <HOME>.
- 3) Touchez [iPod].

REMARQUE

Pour plus de détails sur le câble et l'adaptateur nécessaires au branchement d'un iPod/iPhone, reportez-vous à la section «Branchement d'un iPod/iPhone» (P.29).

• Pour débrancher l'iPod/iPhone connecté avec le câble :

- 1) Appuyez sur le côté gauche de l'écran pour afficher le panneau de fonction.
- 2) Appuyez sur [▲]. Débranchez l'iPod/iPhone du câble.

Périphérique USB

- 1) Branchez le périphérique USB avec le câble USB.

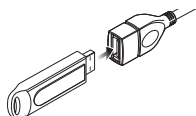

• Pour débrancher le périphérique USB :

- 1) Appuyez sur le côté gauche de l'écran pour afficher le panneau de fonction.
- 2) Appuyez sur [▲]. Débranchez le dispositif du câble.

Carte SD / micro SD (DNX7 / DNX4150DAB/ DNX4150BT)

- 1) Insérer la carte SD / carte micro SD.
- 2) Remplacez le panneau avant.
La lecture commence.

REMARQUE

Pour insérer une carte SD ou micro carte SD, reportez-vous à «Attacher/Détacher la façade et insérer une carte SD» (P.11).

2 L'écran de commande de la source vous permet de gérer la musique que vous écoutez.

Les symboles suivants correspondent aux touches de l'écran.

Les fonctions des touches sont les mêmes bien que vous écoutiez une source différente.



Appuyez sur le côté gauche de l'écran pour afficher le panneau de fonction.



• Opérations de base effectuées depuis cet écran

- ▶|| Lit ou met en pause.
- ◀▶▶▶ Recherche le contenu précédent/suivant.
- ◀▶▶▶ ou déplacez le curseur dans la barre centrale Avance ou retour rapide (Disque multimédia, CD, périphérique USB, SD uniquement).
- ↺ Répète le contenu en cours.
- ↻ Lit tout le contenu dans un ordre aléatoire.
- [+] [-] Recherche le dossier précédent/suivant. (disque multimédia, périphérique USB, SD uniquement)
- Arrête la lecture. (Disque à contenu multimédia uniquement)
- ▲ Déconnecte le périphérique. (dispositif USB et iPod uniquement)

REMARQUE

Pour obtenir des informations sur les autres opérations, veuillez consulter le mode d'emploi.

3 Recherchez la piste/le fichier que vous souhaitez écouter.

• Recherche par liste

- 1) Touchez le côté droit de l'écran. La liste de contenu actuellement lue par le support est affichée.

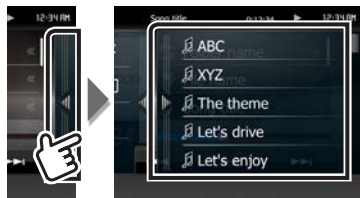

• Recherche affinée

- 1) Touchez [**Q**].
- 2) Effleurez la méthode d'affinement souhaitée. La liste est affinée en fonction de l'élément sélectionné.
- 3) Effleurez l'élément souhaité.



REMARQUE

- Pour plus de détails sur les opérations de recherche, reportez-vous à la section **Recherche (P.42)** dans le mode d'emploi.

Comment lire un film/visualiser une image

Vous pouvez lire un DVD, un CD vidéo (VCD), des fichiers vidéo à partir d'un lecteur de CD, d'un iPod, et visualiser des fichiers image à partir d'une carte SD et d'un périphérique de stockage USB.

REMARQUE

- Pour plus de détails sur les formats de fichiers pouvant être lus, le format du périphérique, etc., veuillez consulter le mode d'emploi.

1 Connectez le périphérique de lecture souhaité.

Pour savoir comment procéder pour le branchement, voir **Comment lire de la musique (P.15)**.

2 Commandez le film/l'image en effleurant l'écran.

Chaque zone de l'écran correspond à une fonction distincte.

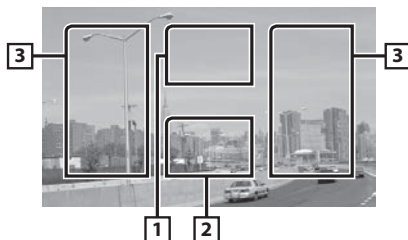

Non.	Nom/Comportement
1	Affiche l'écran Movie control.
2	Affiche l'écran de commande de la source.
3	<ul style="list-style-type: none"> • Recherche le contenu ou fichier précédent/suivant. • Faites défiler vers la gauche ou la droite depuis le centre de l'image pour obtenir le retour rapide ou l'avance rapide. Pour arrêter le retour rapide/l'avance rapide, effleurez le centre de l'affichage.*1

*1 Pour le périphérique USB/la carte SD, il se peut que cette fonction ne soit pas disponible selon le format du fichier à lire.

REMARQUE

- Pour l'utilisation de l'écran de contrôle des sources, veuillez consulter **Comment lire de la musique (P.15)**. Toutefois, la recherche par catégorie/liens/type d'album n'est pas disponible.

Comment écouter la radiodiffusion numérique/la radio

1 Appuyez sur le bouton <HOME>.

L'écran d'ACCUEIL apparaît.

2 Appuyez sur [DAB] (**DNX**), DNX4150DAB uniquement) ou [TUNER].

L'appareil commute vers la source radio.

3 Utilisez l'écran de commande de la source.

• Recherche de stations pour la radiodiffusion numérique



- 1) Appuyez sur [◀◀] ou [▶▶] pour syntoniser sur l'ensemble, le service ou le composant souhaité.

• Recherche de stations pour la radio



- 1) Appuyez sur [AM / FM] pour sélectionner la bande.
- 2) Touchez [◀◀] ou [▶▶] pour syntoniser la station souhaitée.

• Mémoire automatique (radio uniquement)

- 1) Appuyez sur [AM / FM] pour sélectionner la bande.
- 2) Balayez l'écran de la gauche vers la droite pour afficher le panneau de fonction.
- 3) Effleurez [AME].
- 4) Appuyez sur [◀◀] ou [▶▶].
La mémorisation automatique se lance.

• Rappel de la station prédéfinie

- 1) Appuyez sur [P#] (#:1-15), [FM#] (#:1-15) ou [AM#] (#:1-5).

REMARQUE

- Pour les autres opérations, reportez-vous aux sections **Utilisation de base de la radio (P.58)**, **Utilisation de base de la radio numérique (P.60)** dans le mode d'emploi.

Comment passer un appel

Vous pouvez utiliser votre téléphone portable Bluetooth jumelé à cet appareil.

REMARQUE

- Vous ne pouvez pas enregistrer l'appareil Bluetooth lorsque vous utilisez les sources suivantes : iPod, Audio Bluetooth, APPS, aha, AUPEO

1 Enregistrez votre téléphone portable dans l'appareil.

Suivre les procédures décrites ci-après. Pour plus de détails, voir **Enregistrer l'appareil Bluetooth (P.71)** dans le mode d'emploi.

- 1) Appuyez sur le bouton <HOME>. L'écran d'ACCUEIL apparaît.
- 2) Touchez [STANDBY].
- 3) Appuyez sur le **DNX7** bouton <MENU>/**DNX4** bouton de volume. Le menu contextuel s'affiche.
- 4) Touchez [SETUP / Paramètres]. L'écran de menu de configuration s'affiche.
- 5) Touchez [Bluetooth]. L'écran de configuration Bluetooth s'affiche.

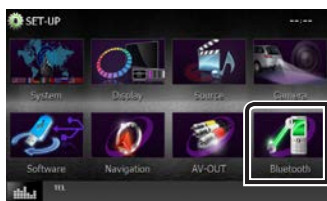

- 6) Touchez [Search] (Rechercher). L'écran de liste des appareils recherchés s'affiche.



- 7) Sélectionnez votre téléphone portable dans la liste affichée de l'écran Searched Device List.
- 8) Entrez le code PIN du téléphone mobile. L'enregistrement est terminé. Celui-ci est défini par défaut sur la chaîne "0000".

2 Connectez votre téléphone portable à l'appareil.

- 1) Touchez le nom du périphérique que vous souhaitez connecter sur l'écran de configuration Bluetooth.
- 2) Touchez [ON] sous [TEL(HFP)] dans l'écran des paramètres de connexion BT.
Le dispositif sélectionné est connecté à l'appareil.



Lorsque l'enregistrement de votre téléphone portable est terminé, le répertoire téléphonique de votre portable est automatiquement chargé sur cet appareil.

3 Passer ou recevoir un appel.





Veuillez consulter le tableau ci-dessous pour chaque méthode de fonctionnement.





Appel par entrée d'un numéro de téléphone

- 1) Utilisez les touches numériques pour entrer un numéro de téléphone.
- 2) Touchez [].

Appel depuis l'historique des appels

- 1) Touchez [] (appels entrants), [] (appels manqués) ou [] (appels sortants).
- 2) Sélectionnez dans la liste le numéro de téléphone.
- 3) Touchez [].

Appel depuis le répertoire téléphonique

- 1) Touchez [].
- 2) Sélectionnez le nom dans la liste.
- 3) Sélectionnez le numéro dans la liste.
- 4) Touchez [].

Appel depuis un numéro présélectionné

- 1) Touchez [Preset #] pour lancer l'appel du numéro de téléphone correspondant.
- 2) Touchez [].

Effectuer un appel via numérotation vocale

Vous pouvez effectuer un appel en utilisant la fonction de reconnaissance vocale du téléphone portable.

- 1) Touchez [].
- 2) Prononcez le nom enregistré dans votre téléphone portable.

REMARQUE

- Pour plus de détails, voir **Utilisation du module mains-libres (P.75)** dans le mode d'emploi.

Installation

■ Avant l'installation

Avant d'installer cet appareil, veuillez prendre les mesures de précaution suivantes.

▲ AVERTISSEMENTS

- Si vous branchez le câble d'allumage (rouge) et le câble de la batterie (jaune) au châssis de la voiture (masse), il peut y avoir un court-circuit entraînant, à son tour, un incendie. Il faut toujours brancher ces câbles à la source d'alimentation fonctionnant via le boîtier de fusibles.
- Ne débranchez pas le fusible du câble d'allumage (rouge) ni du câble de la batterie (jaune). L'alimentation électrique doit être connectée aux câbles via le fusible.

▲ ATTENTION

- Installez cet appareil dans la console du véhicule. Ne touchez pas les éléments métalliques de cet appareil pendant et juste après l'utilisation de l'appareil. Les éléments métalliques tels que le dissipateur thermique et le coffret sont très chauds.

✍ REMARQUE

- Le montage et le câblage de ce produit requièrent expérience et savoir-faire. Pour des questions de sécurité, les travaux de montage et de câblage doivent être effectués par des professionnels.
- Veuillez à brancher l'appareil à une alimentation électrique négative de 12 Vcc avec mise à la terre.
- N'installez pas l'appareil dans un endroit directement exposé aux rayons du soleil, à une chaleur excessive ou à l'humidité. Évitez également les endroits trop poussiéreux ou susceptibles d'être éclaboussés par de l'eau.
- N'utilisez pas vos propres vis. N'utilisez que les vis fournies. L'utilisation de vis non appropriées risque d'endommager l'appareil.
- Si l'alimentation n'est pas allumée ("PROTECT" est affiché), il se peut que le câble de l'enceinte présente un court-circuit ou qu'il ait touché le châssis du véhicule, déclenchant ainsi la fonction de protection. C'est pourquoi il faut vérifier le câble de l'enceinte.
- Si l'allumage de votre véhicule ne possède pas de position ACC, branchez les câbles d'allumage à une source d'alimentation que la clé de contact peut allumer ou éteindre. Si vous branchez le câble d'allumage à une source d'alimentation à tension constante comme les câbles de la batterie, il se peut que la batterie se décharge.

- Si la console est dotée d'un couvercle, veuillez à installer l'appareil de sorte que la façade ne heurte pas le couvercle quand elle s'ouvre ou se ferme.
- Si le fusible saute, vérifiez d'abord que les câbles ne se touchent pas afin d'éviter tout court-circuit, puis remplacez l'ancien fusible par un nouveau fusible de même puissance.
- Isolez les câbles non connectés avec un ruban vinyl, ou tout autre matériau similaire. Pour éviter tout court-circuit, ne retirez pas les capuchons placés aux extrémités des câbles non connectés ou des bornes.
- Branchez correctement les câbles de l'enceinte aux bornes correspondantes. L'appareil peut subir des dommages et ne plus fonctionner si vous partagez les fils ⊕ ou les mettez à la masse avec une partie métallique du véhicule.
- Si seulement deux enceintes sont branchées au système, branchez les connecteurs soit aux bornes de sortie avant soit aux bornes de sortie arrière (ne pas mélanger les bornes de sortie avant et arrière). Par exemple, si vous connectez le connecteur ⊕ de l'enceinte gauche à une borne de sortie avant, ne connectez pas le connecteur ⊖ à une borne de sortie arrière.
- Une fois l'appareil installé, vérifiez que les feux de freinage, les clignotants et les essuie-glace, etc. du véhicule fonctionnent correctement.
- L'angle de montage de l'appareil doit être inférieur ou égal à 30°.
- Cet appareil est équipé d'un ventilateur destiné à réduire la température interne. Ne montez pas l'appareil dans un endroit où les orifices du ventilateur seraient obstrués. L'obstruction de ces orifices empêcherait le refroidissement de la température interne du ventilateur, provoquant alors un dysfonctionnement.

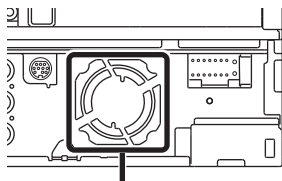





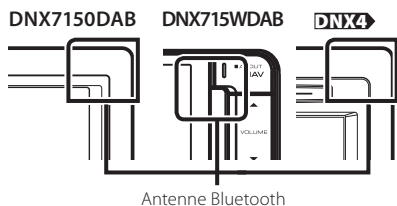

Ventilateur

- N'exercez pas de pression excessive sur la surface du panneau lors de l'installation de l'appareil dans le véhicule. Cela risque de rayer la surface, de l'endommager ou d'entraîner une défaillance.
- Il se peut que la réception soit mauvaise si des objets métalliques se trouvent à proximité de l'antenne Bluetooth.

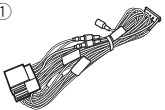
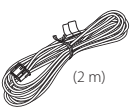

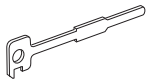
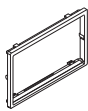
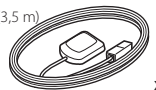
■ Accessoires fournis

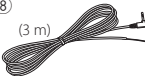
Vérifiez tout d'abord que tous les accessoires ont bien été fournis avec l'appareil.

①		x1
②		x1 (2 m)
③ ^{[1][2]}		x1
④ ^[3]		x2
⑤ ^[3]		x1
⑥		x1 (3,5 m)
⑦		x1
⑧		x1 (3 m)
⑨ ^[1]		x1

- ^[1] DNX7150DAB uniquement
^[2] DNX715WDAB uniquement
^[3] Sauf DNX715WDAB

■ Appareil

- 1) Pour éviter les courts-circuits, retirez la clé de contact, puis débranchez la borne \ominus de la batterie.
- 2) Veillez à effectuer correctement les connexions des câbles d'entrée et de sortie pour chaque appareil.
- 3) Branchez le câble sur le faisceau de fils.
- 4) Prenez le connecteur B sur le faisceau de fils, puis branchez-le au connecteur de l'enceinte dans votre véhicule.
- 5) Prenez le connecteur A sur le faisceau de fils, puis branchez-le à la prise d'alimentation externe de votre véhicule.
- 6) Branchez le connecteur du faisceau de fils sur l'appareil.
- 7) Installez l'appareil dans votre véhicule
- 8) Rebranchez la batterie \ominus .
- 9) Appuyez sur le bouton <Reset>. **(P.4)**
- 10) Procédez au réglage initial.
Voir **Première étape (P.6)**.

• DNX7150DAB, **DNX4**

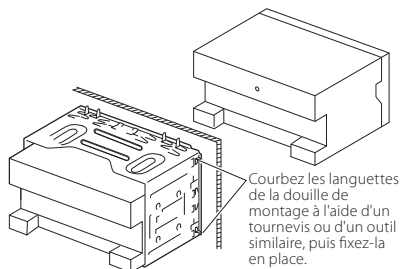

• DNX715WDAB

Vis (M5 x 6 mm) (Vendu séparément)

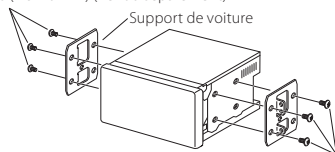

Vis (M5 x 6 mm) (Vendu séparément)

🔧 REMARQUE

- Vérifiez que l'appareil est correctement en place. Si l'appareil n'est pas stable, cela peut occasionner un dysfonctionnement (le son peut par exemple sauter).

■ Plaque de garniture (DNX7150DAB, **DNX4**)

- 1) Fixez l'accessoire ⑤ sur l'appareil.

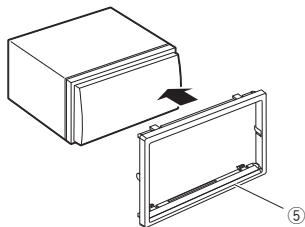

■ Antenne GPS

L'antenne GPS est installée à l'intérieur du véhicule. Elle doit être installée dans une position aussi horizontale que possible pour permettre une réception aisée des signaux satellite GPS.

Montage de l'antenne GPS à l'intérieur du véhicule :

- 1) Nettoyez votre tableau de bord ou autre surface de montage.
- 2) Retirez le séparateur de la plaque métallique (accessoire ⑦).
- 3) Appuyez fermement la plaque métallique (accessoire ⑦) contre votre tableau de bord ou une autre surface de montage. Vous pouvez courber la plaque de métal (accessoire ⑦) pour l'adapter à une surface incurvée, si nécessaire.
- 4) Retirez le séparateur de l'antenne GPS (accessoire ⑥), et fixez l'antenne sur la plaque métallique (accessoire ⑦).

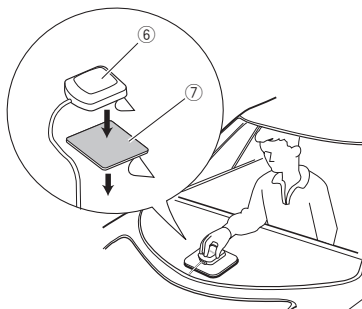

🔧 REMARQUE

- Selon le type de véhicule, il se peut que la réception des signaux satellite GPS ne soit pas possible avec une installation intérieure.
- L'antenne GPS doit être installée à au moins 30

cm (12 pouces) du téléphone portable ou de toute autre antenne de transmission. Ces types de communication peuvent interférer avec les signaux du satellite GPS.

- Le fait de peindre l'antenne GPS avec une peinture (métallique) peut entraîner une baisse de performance.

■ Microphone

- 1) Vérifiez la position d'installation du microphone (accessoire ⑧).
- 2) Nettoyez la surface d'installation.
- 3) Retirez le séparateur du microphone (accessoire ⑧) et collez le microphone à l'emplacement indiqué ci-dessous.
- 4) Branchez le câble du microphone sur l'appareil en le fixant à divers endroits à l'aide de ruban adhésif ou de toute autre méthode appropriée.
- 5) Réglez l'orientation du microphone (accessoire ⑧) en direction du conducteur.

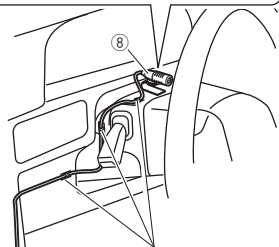
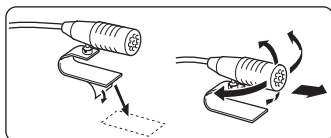

Fixez un câble du ruban spécialement prévu à cet effet.

■ Retrait de la plaque de garniture (DNX7150DAB, **DNX4**)

- 1) Engagez les broches d'arrêt de la clé d'extraction (accessoire **4**) et retirez les deux loquets du niveau inférieur.
Abaissez la plaque de finition (accessoire **5**) et poussez-la en avant, comme indiqué sur la figure.

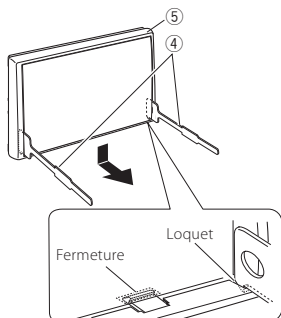

REMARQUE

- La plaque de garniture peut être retirée du côté supérieur avec la même méthode.
- 2) Une fois le niveau inférieur retiré, retirez les deux emplacements supérieurs.

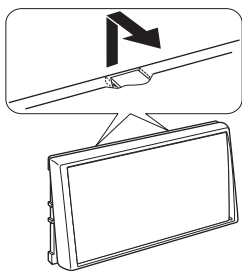

■ Retrait de l'appareil (DNX7150DAB, **DNX4**)

- 1) Retirez la plaque de garniture en vous référant à l'étape 1 dans "Retrait de la plaque de garniture".
- 2) Insérez les deux clés d'extraction (accessoire **4**) profondément dans les logements de chaque côté, comme illustré.

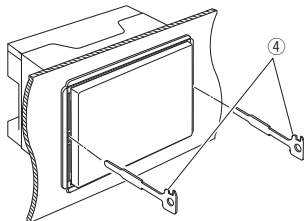

- 3) Rabattez la clé d'extraction vers le bas, et tirez l'appareil à mi-distance tout en appuyant vers l'intérieur.

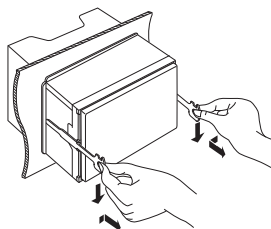

REMARQUE

- Veillez à ne pas vous blesser avec les broches d'arrêt sur la clé d'extraction.
- 4) Tenez l'appareil des deux mains et faites-le sortir complètement en veillant à ne pas le laisser tomber.

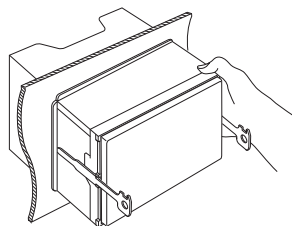

■ Guide de fonctionnement des connecteurs du faisceau de fils (Accessoire ①)

Nombres de broches pour connecteurs ISO	Couleur du câble	Fonctions
Prise d'alimentation externe		
A-4	Jaune	Batterie
A-5	Bleu/Blanc	Réglage de puissance
A-6	Orange/Blanc	Dimmer/Gradateur
A-7	Rouge	Allumage (ACC)
A-8	Noir	Branchement à la terre (masse)
Connecteur de l'enceinte		
B-1	Violet	Arrière droit (+)
B-2	Violet/Noir	Arrière droit (-)
B-3	Gris	Avant droit (+)
B-4	Gris/Noir	Avant droit (-)
B-5	Blanc	Avant gauche (+)
B-6	Blanc/Noir	Avant gauche (-)
B-7	Vert	Arrière gauche (+)
B-8	Vert/Noir	Arrière gauche (-)

*Impédance d'enceinte 4-8 Ω

■ Connexion du système

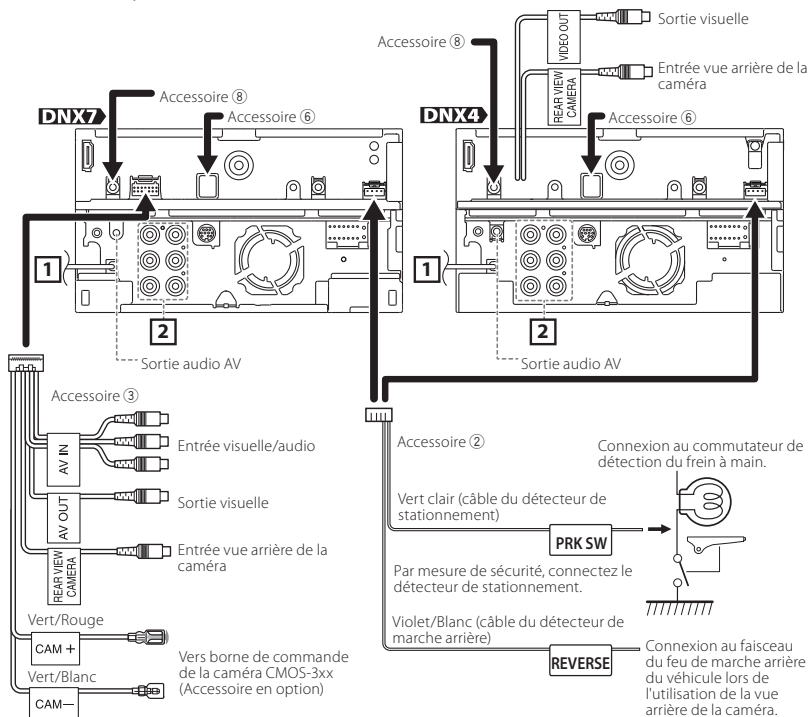

1 Entrée de l'antenne FM/AM

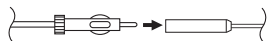

Accessoire ⑥ : Antenne GPS

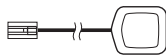

2

- Sortie audio Preout arrière
- Sortie audio Preout avant
- Sortie Preout caisson de basse

Lors de la connexion à un amplificateur externe, connectez son fil de terre au châssis de la voiture afin d'éviter d'endommager l'unité.

Accessoire ⑧ : microphone Bluetooth

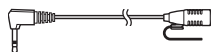

■ Connexion des câbles sur les contacts électriques

Antenne DAB CX-DAB 1 (accessoire optionnel)
(DNX7150DAB, DNX715WDAB, DNX4150DAB uniquement)

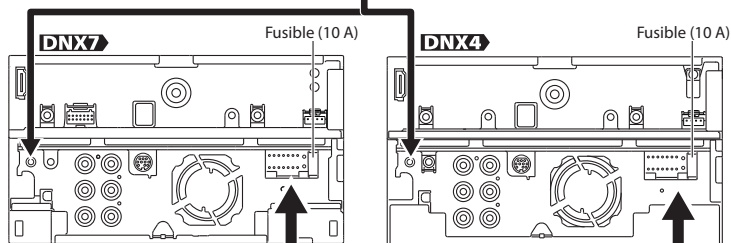

L'utilisation de l'accessoire en option CX-DAB 1 comme antenne de radiodiffusion numérique est recommandée.

Lors de l'utilisation d'une antenne de radiodiffusion numérique disponible dans le commerce, le diamètre du connecteur SMB doit être de 6,5 mm maximum.

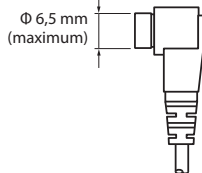

À brancher à la borne de commande motorisée avec l'amplificateur de puissance en option, ou à la borne d'alimentation de l'amplificateur de puissance d'une antenne de type film ou courte.

Connectez à la borne qui est mise à la masse lorsque le téléphone sonne pendant les conversations.

Pour utiliser la fonction de télécommande au volant, il vous faut un adaptateur spécial pour télécommande (non fourni) correspondant à votre véhicule.

- A** : Noir (Conducteur de terre)
B : Jaune (Câble de la batterie)
C : Rouge (Câble d'allumage)

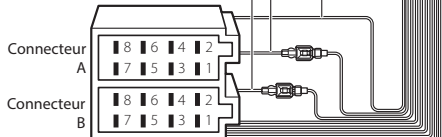

Si aucun branchement n'est effectué, ne laissez pas le fil sortir hors de la languette.

Bleu/Blanc (Câble de servocommande/
commande d'antenne)

P.CONT ANT. CONT

Marron
(Fil de commande de la sourdine)

MUTE

Bleu ciel/Jaune (Câble de la
télécommande au volant)

REMOTE CONT. STEERING WHEEL REMOTE CONTROL

▲ AVERTISSEMENT relatif au branchement du connecteur ISO

La disposition des broches du connecteur ISO dépend du type de véhicule que vous conduisez. Vérifiez que les branchements sont corrects afin d'éviter tout risque d'endommagement de l'appareil. La connexion par défaut du faisceau de fils est décrite à la position (1) ci-dessous. Si les broches du connecteur ISO sont placées comme l'indique la position (2), effectuez le branchement selon le schéma. Veuillez rebrancher le câble comme indiqué à la position (2) ci-dessous pour installer l'appareil dans les véhicules **Volkswagen**, etc.

(1): Paramètre par défaut

Le rouge (broche A-7) du connecteur ISO du véhicule est relié à l'allumage, et le jaune (broche A-4) est relié à l'alimentation électrique constante.

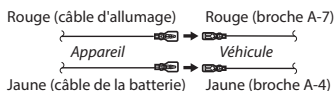

(2)

Le rouge (broche A-7) du connecteur ISO du véhicule est relié à l'allumage, et le jaune (broche A-4) est relié à l'alimentation électrique constante.

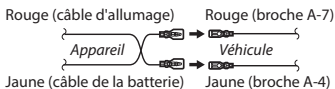

■ Connexion d'accessoires optionnels

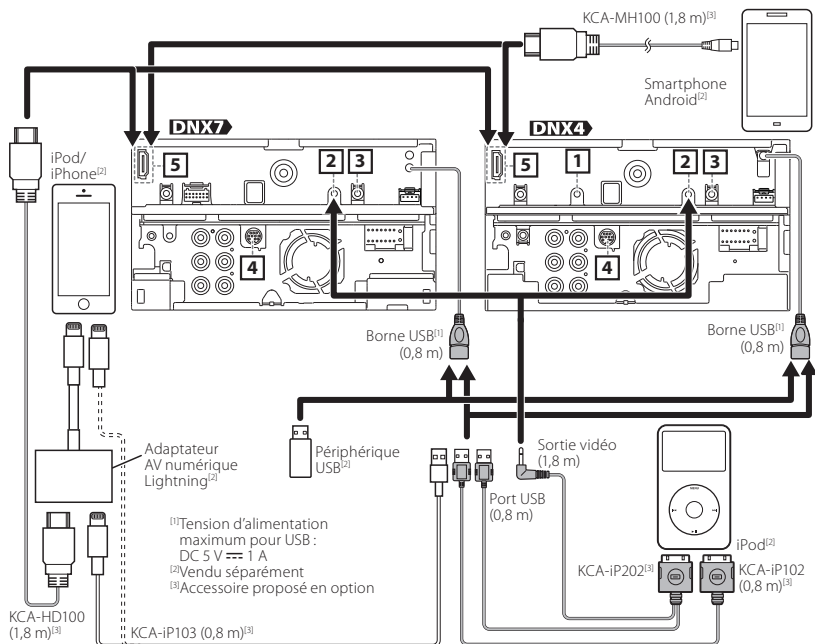

- 1** AV-IN (CA-C3AV; accessoire optionnel) entrée
- 2** Entrée iPod/AV-IN2 (CA-C3AV ; accessoire optionnel) entrée (iPod/ AV-IN2 commutable)
- 3** Sortie télécommande syntoniseur TV (DNX7, DNX4150DAB, DNX4150BT uniquement)
- 4** I/F externe
Courant d'alimentation maximum : 12 V \dots 500 mA

- 5** Tension d'alimentation maximum MHL : 5 V \dots 900 mA
Retirez la protection lorsque vous branchez le câble au connecteur HDMI/MHL. Après avoir branché le câble, remettez la protection en place.

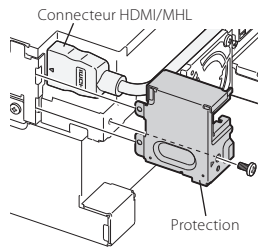

REMARQUE

- Lorsque vous branchez un iPod/iPhone avec le câble HDMI, le câble à utiliser diffère en fonction du type de connecteur (Lightning ou 30 broches). Reportez-vous à la section «Branchement d'un iPod/iPhone» (P.29) pour connaître le câble requis.
- Cette configuration est nécessaire au bon fonctionnement de l'iPod/iPhone ou du périphérique Android connecté.
- Il est également possible de connecter l'iPod/iPhone ou le périphérique Android par Bluetooth. Reportez-vous aux sections «Branchement d'un iPod/iPhone» (P.29) ou «Branchement d'un périphérique Android» (P.29).

À propos de cet appareil

■ Copyrights

- La marque et les logos Bluetooth appartiennent à Bluetooth SIG, Inc. et toute utilisation de ces marques par JVC KENWOOD Corporation est sous licence. Les autres marques déposées et appellations commerciales appartiennent à leurs propriétaires respectifs.
- The "AAC" logo is a trademark of Dolby Laboratories.
- "Made for iPod" and "Made for iPhone" mean that an electronic accessory has been designed to connect specifically to iPod, or iPhone, respectively, and has been certified by the developer to meet Apple performance standards.
Apple is not responsible for the operation of this device or its compliance with safety and regulatory standards. Please note that the use of this accessory with iPod, or iPhone may affect wireless performance.
- iPhone, iPod, iPod classic, iPod nano, and iPod touch are trademarks of Apple Inc., registered in the U.S. and other countries.
iTunes is a trademark of Apple Inc.
Lightning is a trademark of Apple Inc.
-  is a trademark of DVD Format/Logo Licensing Corporation registered in the U.S., Japan and other countries.
- This item incorporates copy protection technology that is protected by U.S. patents and other intellectual property rights of Rovi Corporation. Reverse engineering and disassembly are prohibited.
- Fabriqué sous licence délivrée par Dolby Laboratories.
- Dolby et le symbole double-D sont des marques déposées de Dolby Laboratories.
- Android is a trademark of Google Inc.
- Adobe, Acrobat and Reader are either registered trademarks or trademarks of Adobe Systems Incorporated in the United States and/or other countries.
- SDHC and microSDHC Logos are trademarks of SD-3C, LLC.
- DivX
Cet appareil DivX Certified® a passé des tests rigoureux afin de s'assurer qu'il lit les vidéos DivX®. Pour lire des films DivX achetés, vous devez d'abord enregistrer votre appareil sur vod.divx.com. Trouvez

vos codes d'enregistrement dans la section DivX VOD du menu de configuration de votre appareil.

Voir **DivX(R) VOD (P.53)**.

- DivX Certified® pour jouer des vidéos DivX®, y compris du contenu premium.
- DivX®, DivX Certified® et les logos associés sont des marques commerciales de DivX, LLC et sont utilisés sous licence.
- The terms HDMI and HDMI High-Definition Multimedia Interface, and the HDMI logo are trademarks or registered trademarks of HDMI Licensing LLC in the United States and other countries.
- MHL and the MHL logo are a trademark or registered trademark of MHL, LLC.
- Incorporates MHL 2
- "aupeo" is a trade mark of Aupeo Ltd.
- THIS PRODUCT IS LICENSED UNDER THE AVC PATENT PORTFOLIO LICENSE FOR THE PERSONAL USE OF A CONSUMER OR OTHER USES IN WHICH IT DOES NOT RECEIVE REMUNERATION TO (i) ENCODE VIDEO IN COMPLIANCE WITH THE AVC STANDARD ("AVC VIDEO") AND/OR (ii) DECODE AVC VIDEO THAT WAS ENCODED BY A CONSUMER ENGAGED IN A PERSONAL ACTIVITY AND/OR WAS OBTAINED FROM A VIDEO PROVIDER LICENSED TO PROVIDE AVC VIDEO. NO LICENSE IS GRANTED OR SHALL BE IMPLIED FOR ANY OTHER USE. ADDITIONAL INFORMATION MAY BE OBTAINED FROM MPEG LA, L.L.C. SEE [HTTP://WWW.MPEGLA.COM](http://www.mpegla.com)
- THIS PRODUCT IS LICENSED UNDER THE MPEG-4 VISUAL PATENT PORTFOLIO LICENSE FOR THE PERSONAL AND NON-COMMERCIAL USE OF A CONSUMER FOR (i) ENCODING VIDEO IN COMPLIANCE WITH THE MPEG-4 VISUAL STANDARD ("MPEG-4 VIDEO") AND/OR (ii) DECODING MPEG-4 VIDEO THAT WAS ENCODED BY A CONSUMER ENGAGED IN A PERSONAL AND NON-COMMERCIAL ACTIVITY AND/OR WAS OBTAINED FROM A VIDEO PROVIDER LICENSED BY MPEG LA TO PROVIDE MPEG-4 VIDEO. NO LICENSE IS GRANTED OR SHALL BE IMPLIED FOR ANY OTHER USE. ADDITIONAL INFORMATION INCLUDING THAT RELATING TO PROMOTIONAL, INTERNAL AND COMMERCIAL USES AND LICENSING MAY BE OBTAINED FROM MPEG LA, LLC. SEE [HTTP://WWW.MPEGLA.COM](http://www.mpegla.com).

- libFLAC
Copyright (C) 2000,2001,2002,2003,2004,2005,2006,2007,2008,2009 Josh Coalson
Redistribution and use in source and binary forms, with or without modification, are permitted provided that the following conditions are met:
- Redistributions of source code must retain the above copyright notice, this list of conditions and the following disclaimer.
- Redistributions in binary form must reproduce the above copyright notice, this list of conditions and the following disclaimer in the documentation and/or other materials provided with the distribution.
- Neither the name of the Xiph.org Foundation nor the names of its contributors may be used to endorse or promote products derived from this software without specific prior written permission.
THIS SOFTWARE IS PROVIDED BY THE COPYRIGHT HOLDERS AND CONTRIBUTORS "AS IS" AND ANY EXPRESS OR IMPLIED WARRANTIES, INCLUDING, BUT NOT LIMITED TO, THE IMPLIED WARRANTIES OF MERCHANTABILITY AND FITNESS FOR A PARTICULAR PURPOSE ARE DISCLAIMED. IN NO EVENT SHALL THE FOUNDATION OR CONTRIBUTORS BE LIABLE FOR ANY DIRECT, INDIRECT, INCIDENTAL, SPECIAL, EXEMPLARY, OR CONSEQUENTIAL DAMAGES (INCLUDING, BUT NOT LIMITED TO, PROCUREMENT OF SUBSTITUTE GOODS OR SERVICES; LOSS OF USE, DATA, OR PROFITS; OR BUSINESS INTERRUPTION) HOWEVER CAUSED AND ON ANY THEORY OF LIABILITY, WHETHER IN CONTRACT, STRICT LIABILITY, OR TORT (INCLUDING NEGLIGENCE OR OTHERWISE) ARISING IN ANY WAY OUT OF THE USE OF THIS SOFTWARE, EVEN IF ADVISED OF THE POSSIBILITY OF SUCH DAMAGE.

■ Branchement d'un périphérique Android
Pour brancher un périphérique Android à cet appareil, un câble (vendu séparément) et un profil pris en charge par le périphérique Android sont requis :

- Pour écouter de la musique et lire des vidéos à partir d'une source APPS
 - Périphérique MHL
 - KCA-MH100 (Accessoire optionnel)
 - Profil Bluetooth : SPP
- Pour écouter de la musique à partir d'une source APPS
 - Profil Bluetooth : A2DP
 - Profil Bluetooth : SPP

- Pour écouter de la musique à partir d'une source audio Bluetooth
 - Profil Bluetooth : A2DP
 - Profil Bluetooth : AVRCP

■ Branchement d'un iPod/iPhone

Pour brancher un iPod/iPhone sur cet appareil, le câble, l'adaptateur (tous deux vendus séparément) et le profil pris en charge par votre iPod/iPhone sont les suivants :

- Pour écouter de la musique et lire des vidéos avec le connecteur Lightning
 - Adaptateur AV numérique Lightning
 - KCA-HD100
 - KCA-iP103
 - Profil Bluetooth : SPP
- Pour écouter de la musique avec le connecteur Lightning
 - KCA-iP103
- Pour écouter de la musique et lire des vidéos avec le connecteur 30 broches
 - KCA-iP202
- Pour écouter de la musique avec le connecteur 30 broches
 - KCA-iP102
- Pour écouter de la musique par Bluetooth
 - Profil Bluetooth : A2DP
 - Profil Bluetooth : SPP

🔑 REMARQUE

- Avec une connexion au moyen d'un adaptateur AV numérique Lightning, certaines applications peuvent être contrôlées à partir de l'appareil. Les fonctions utilisables dépendent de l'application. Reportez-vous à «Utilisation des applications» (P.51) dans le mode d'emploi.
- Ne laissez pas de câble ou d'adaptateur d'autres constructeurs dans le véhicule. En effet, ceux-ci risquent d'être endommagés par la chaleur.

■ iPod/iPhone connectables

Les modèles suivants peuvent être reliés à cet appareil.

Convient pour

- iPhone 5s
- iPhone 5c
- iPhone 5
- iPhone 4S
- iPhone 4
- iPhone 3GS
- iPhone 3G
- iPhone
- iPod touch (5e génération)
- iPod touch (4e génération)
- iPod touch (3e génération)
- iPod touch (2e génération)
- iPod touch (1e génération)
- iPod classic
- iPod avec vidéo
- iPod nano (7e génération)
- iPod nano (6e génération)
- iPod nano (5e génération)
- iPod nano (4e génération)
- iPod nano (3e génération)

■ Configuration Aha™ requise :

iPhone ou iPod touch

- Utilisez un iPhone ou iPod Touch d'Apple fonctionnant sous iOS4 ou une version postérieure.
- Recherchez "Aha" dans l'App Store d'iTunes d'Apple pour rechercher et installer la version la plus récente de l'application Aha™ sur votre appareil.

Android™

- Utilisez Android OS 2.2 ou une version postérieure.
- Téléchargez l'application Aha™ sur votre smartphone à partir de la plate-forme Android Marketplace.

REMARQUE

- Dans l'application sur votre appareil, connectez-vous et créez un compte gratuit auprès d'Aha.
- Une connexion Internet 3G, EDGE ou WiFi.
- Aha™ étant un service tiers, les spécifications sont sujettes à modification sans préavis. Il est donc possible que la compatibilité initiale soit altérée ou que certains ou tous les services ne soient plus disponibles.
- Certaines fonctions d'Aha™ ne sont pas accessibles depuis cet appareil.
- Aha, le logo Aha et l'emballage Aha sont des marques commerciales ou déposées de HARMAN International Industries et sont utilisées avec autorisation.

■ À propos de AUPEO!:

iPhone ou iPod touch

- Installez la dernière version de l'application AUPEO! sur votre iPhone ou iPod touch. (Recherchez « AUPEO! » dans l'App Store iTunes d'Apple pour trouver et installer la version la plus récente.)

Android™

- Allez sur Google play et recherchez « AUPEO! » pour installer.

REMARQUE

- Assurez-vous d'avoir ouvert une session dans votre application smartphone. Si vous ne disposez pas d'un compte AUPEO!, créez-en gratuitement via l'application mobile ou à partir de www.aupeo.com.
- AUPEO! étant un service tiers, les spécifications sont sujettes à modification sans préavis. Il est donc possible que la compatibilité initiale soit altérée ou que certains ou tous les services ne soient plus disponibles.
- Certaines fonctions de AUPEO! ne sont pas accessibles depuis cet appareil.
- En cas de problème lié à l'utilisation de l'application, contactez AUPEO! sur www.aupeo.com.
- Une connexion Internet active.

■ Informations sur le traitement des appareils électriques et électroniques et des batteries usagés (applicable aux pays de l'UE ayant adopté un système de tri des déchets)

Les produits et les batteries comprenant le symbole (poubelle barrée) ne peuvent pas être jetés parmi les déchets ménagers.

Les vieux appareils électriques et électroniques, ainsi que les batteries doivent être recyclés dans un complexe adapté au traitement de ces déchets et de leurs sous-produits.

Prenez contact avec les services publics locaux afin de localiser un complexe de recyclage proche de chez vous.

Recycler de manière adaptée et jeter ses déchets au bon endroit aide à préserver les ressources tout en évitant les effets néfastes sur notre santé et l'environnement.

Remarque : Le signe "Pb" sous le symbole des piles indique que la batterie contient du plomb.



■ Signalisation sur les produits utilisant des lasers

**CLASS 1
LASER PRODUCT**

L'étiquette est attachée au châssis/boîtier de l'appareil et indique que l'appareil utilise des rayons laser de classe 1. Cela signifie que l'appareil utilise des rayons laser d'une classe faible. Il n'y a pas de danger de radiation accidentelle hors de l'appareil.

Wissenswertes über diese Quick-Start-Anleitung.....	32
Vorsichtsmaßnahmen.....	33
Sicherheitsmaßnahmen und wichtige Informationen.....	35
Erste Schritte.....	36
Tastenfunktionen auf dem Frontpanel.....	38
Entfernen/ Befestigen der vorderen Platte und einsetzen einer SD-Karte.....	41
Gemeinsame Funktionen.....	42
Verwendung des Navigationssystems.....	43
Musik abspielen.....	45
Filme/Bilder abspielen.....	47
DAB/Radio hören.....	47
Telefonanrufe tätigen.....	48
Installation.....	49
Wissenswertes über dieses Gerät.....	57

In der vorliegenden Kurzanleitung finden Sie eine Beschreibung der Geräte-Grundfunktionen. Näheres zu Funktionen, die in dieser Anleitung nicht beschrieben sind, lesen Sie bitte in der Bedienungsanleitung auf der folgenden Website nach:

<http://manual.kenwood.com/edition/im386/>



Zum Einsehen der Bedienungsanleitung benötigen Sie einen unter Microsoft® Windows XP/Vista/7/8 oder Mac OS X® 10.4 oder aktueller laufenden PC, auf dem Adobe® Reader™ 7.1 oder Adobe® Acrobat® 7.1 oder aktueller installiert ist.

Die Informationen in dieser Bedienungsanleitung unterliegen ständigen Änderungen aufgrund von Änderungen technischer Daten usw. Bitte laden Sie zum Nachschlagen die neueste Ausgabe der Bedienungsanleitung herunter.

HINWEIS

- Die in dieser Anleitung gezeigten Bedienelemente sind Beispiele, die zur Verdeutlichung der Funktionen dienen sollen. Aus diesem Grund kann es zu Abweichungen vom vorliegenden Panel kommen.
- In diesem Handbuch haben die Modellnamen nachfolgende Abkürzungen.
 - DNX7150DAB DNX7150WDB: **DNX7**
 - DNX4150DAB, DNX4150BT, DNX4150BTR: **DNX4**Wenn die Symbole oben angezeigt werden, lesen Sie das Kapitel, das auf das von Ihnen verwendete Gerät zutrifft.
- Bei der Beschreibung von Bedienvorgängen verweisen eckige Klammern auf Touchkeys bzw. Tasten, die Sie bedienen sollen.
 - < >: Bezeichnung der Tasten auf dem Panel.
 - []: Bezeichnung der Touchkeys.

Vorsichtsmaßnahmen

⚠️ WARNUNG

■ Folgende Vorsichtsmaßnahmen beachten, um Brand oder Verletzungen zu vermeiden:

- Kurzschlüsse verhindern. Niemals Metallgegenstände (z. B. Münzen oder Werkzeug) ins Gerät stecken oder darin belassen.
- Verfolgen Sie die Anzeige des Geräts während der Fahrt nicht für längere Zeit.
- Falls bei der Installation Probleme auftreten, nehmen Sie Kontakt mit Ihrem Kenwood-Händler auf.

■ Vorsichtsmaßnahmen bei der Verwendung dieses Gerätes

- Falls Sie optionale Zusatzgeräte kaufen, kontaktieren Sie Ihren Kenwood-Händler, um sicherzustellen, dass sie mit dem Gerät kompatibel sind und in Ihrer Region verwendet werden können.
- Sie können eine Sprache zur Darstellung von Menüs, Audiodatei-Tags usw. wählen. Siehe **Spracheinstellungen (S.83)** in der Bedienungsanleitung.
- Das Radio Data System bzw. Radio Broadcast Data System funktioniert nur in Regionen mit Sendern, die diese Dienste unterstützen.
- Das Gerät funktioniert möglicherweise nicht korrekt, wenn die Anschlüsse zwischen dem Gerät und dem Frontpanel verschmutzt sind. Nehmen Sie das Frontpanel ab und reinigen Sie den Anschluss vorsichtig mit einem Wattestäbchen. Achten Sie darauf, den Anschluss nicht zu beschädigen.

■ Vorsichtsmaßnahmen bezüglich der Batterie

- Legen Sie die Fernbedienung an einen Ort, an dem sie sich beim Bremsen und anderen Vorgängen nicht bewegt. Wenn die Fernbedienung beim Fahren herunterfällt und unter die Pedale gerät, kann dies eine gefährliche Situation zur Folge haben.
- Legen Sie die Batterie nicht in der Nähe von Feuer oder im direkten Sonnenlicht ab. Ein Brand, eine Explosion oder Überhitzung können verursacht werden.
- Laden Sie keine Batterien wieder auf, schließen Sie sie nicht kurz, brechen Sie sie nicht auf oder erhitzen Sie sie nicht und werfen Sie sie nicht in offenes Feuer. Dies kann zum Austreten der Batterieflüssigkeit führen. Wenn diese in Kontakt mit Ihren Augen oder Ihrer Kleidung gerät, sollten Sie diese sofort mit Wasser abspülen und einen Arzt aufsuchen.
- Bewahren Sie Batterien außer Reichweite von Kindern auf. Falls ein Kind eine Batterie verschlucken sollte, suchen Sie sofort einen Arzt auf.

■ Schutz des Monitors

- Legen Sie die Fernbedienung an einen Ort, an dem sie sich beim Bremsen und anderen Vorgängen nicht bewegt. Wenn die Fernbedienung beim Fahren herunterfällt und unter die Pedale gerät, kann dies eine gefährliche Situation zur Folge haben.

■ Schutz des Monitors

- Legen Sie die Fernbedienung an einen Ort, an dem sie sich beim Bremsen und anderen Vorgängen nicht bewegt. Wenn die Fernbedienung beim Fahren herunterfällt und unter die Pedale gerät, kann dies eine gefährliche Situation zur Folge haben.

■ Beschlagen der Linse

- Wenn Sie bei kaltem Wetter die Fahrzeugheizung einschalten, kann sich Tau oder Beschlag auf der Linse im Disc-Player des Geräts bilden. Durch diesen Beschlag auf der Linse, Linsenebel genannt, werden die Discs nicht einwandfrei abgespielt. In diesem Fall die Disc herausnehmen und warten, bis die Kondensationsfeuchtigkeit verdampft ist. Funktioniert das Gerät nach einer Weile immer noch nicht, fragen Sie Ihren Kenwood-Händler um Rat.

■ Vorsichtsmaßnahmen beim Umgang mit Discs

- Berühren Sie nicht die Aufnahme-Oberfläche der Disc.
- Kleben Sie keine Aufkleber auf die Disc, und verwenden Sie keine Discs mit Aufklebern.
- Verwenden Sie keine Disc-Beschriftungsgeräte.
- Beginnen Sie beim Säubern der Disc innen und arbeiten Sie sich nach außen vor.
- Wenn Sie Discs diesem Gerät entnehmen, ziehen Sie sie waagrecht heraus.
- Wenn eine CD am Mittelloch oder am Rand einen Grat aufweist, verwenden Sie diese CD erst, nachdem Sie diesen Grat entfernt haben, z. B. mit einem Kugelschreiber.
- Discs, die nicht rund sind, können nicht verwendet werden.

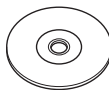

- Ungeeignet für 8-cm-(3-Zoll)-Discs.
- Discs mit einer farbigen Aufnahme-Oberfläche und verschmutzte Discs können nicht verwendet werden.
- Dieses Gerät kann nur folgende CD-Typen abspielen



Discs, die nicht diese Kennzeichnung aufweisen, werden möglicherweise nicht korrekt abgespielt.

- Discs, die nicht fertig gestellt wurden, können nicht abgespielt werden. (Verfahren: Siehe Brennssoftware und Bedienungsanleitung des Brenners.)

■ GPS-Signal erfassen

Wenn Sie dieses Gerät erstmals einschalten, müssen Sie warten, bis das System die ersten Satellitensignale erfasst hat. Dieser Vorgang kann manchmal mehrere Minuten dauern. Stellen Sie zur schnellstmöglichen Signalerfassung sicher, dass Ihr Fahrzeug im Freien und in einem offenen Bereich steht, also abseits von großen Gebäuden und hohen Bäumen.

Nachdem das System erstmals ein Satellitensignal empfangen hat, wird es dies in Zukunft schneller tun.

■ Wissenswertes über das Frontpanel **DNX7**

Beim Entfernen des Produkts aus der Verpackung oder der Installation kann das Frontpanel in einem Winkel abstehen, wie dargestellt in (Abb. 1). Dies ist den Eigenschaften des Mechanismus geschuldet, mit dem das Produkt ausgestattet ist.

Wird das Produkt erstmals mit Strom versorgt und funktioniert es einwandfrei, so stellt das Frontpanel sich automatisch in eine Position (sog. Initial-Einstellwinkel) wie dargestellt in (Abb. 2).

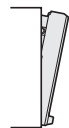

(Abb. 1)



(Abb. 2)

■ Gerät reinigen

Ist das Frontpanel des Geräts verschmutzt, reinigen Sie es mit einem weichen, trockenen Tuch, z. B. mit einem Silikontuch. Ist das Frontpanel stark verschmutzt, entfernen Sie den Schmutz mit einem angefeuchteten Tuch (mit neutralem Reinigungsmittel) und wischen Sie es anschließend wieder mit einem weichen trockenen Tuch ab.

⚠ ACHTUNG

- Kein Reinigungsmittel direkt auf das Gerät sprühen. Dies könnte die mechanischen Bauteile beschädigen. Das Frontpanel nicht mit einem harten Tuch oder Lösungsmitteln wie z. B. Verdünnern oder Alkohol reinigen. Dies könnte die Oberfläche zerkratzen oder Aufdrucke ablösen.

■ Gerät zurücksetzen

Falls das Gerät bzw. das angeschlossene Gerät nicht richtig funktioniert, Gerät zurücksetzen.

DNX7150DAB

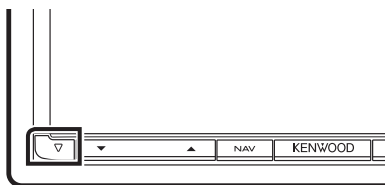

DNX715WDAB

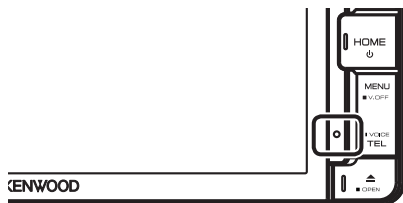

DNX4

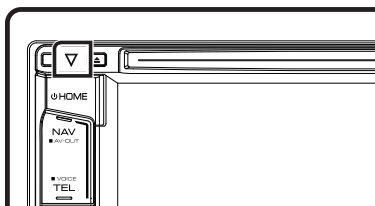

📌 HINWEIS

- Trennen Sie das USB-Gerät, bevor Sie die <Reset>-Taste drücken. Durch Drücken der <Reset>-Taste mit angeschlossenem USB-Gerät können die auf dem USB-Gerät gespeicherten Daten beschädigt werden. Für Informationen zum Trennen des USB-Geräts, siehe **Musik abspielen (S.45)**.
- Wird das Gerät nach dem Reset wieder eingeschaltet, erscheint der Initial-SETUP-Bildschirm. Siehe **Erste Schritte (S.36)**.

Sicherheitsmaßnahmen und wichtige Informationen

Lesen Sie diese Informationen sorgfältig, bevor Sie das Kenwood Navigationssystem bedienen und folgen Sie den Anweisungen in diesem Handbuch. Weder Kenwood noch Garmin haften für Probleme oder Unfälle infolge von Nichtbeachtung der Anweisungen in diesem Handbuch.

⚠️ WARNUNG

Die Nichtbeachtung der folgenden potenziell gefährlichen Situationen kann zu einem Unfall oder Zusammenstoß und damit zum Tod oder zu schweren Verletzungen führen.

Vergleichen Sie die Informationen, die über das Navigationssystem angezeigt werden, sorgfältig mit anderen verfügbaren Informationsquellen, einschließlich Straßenschildern, Orientierungspunkten und Landkarten.

Aus Sicherheitsgründen sollten Sie Unstimmigkeiten oder offene Fragen klären, bevor Sie die Fahrt mit dem Navigationssystem fortsetzen.

Bei der Verwendung Ihres Fahrzeugs sollten Sie immer auf Sicherheit bedacht sein.

Lassen Sie sich während der Fahrt durch das Navigationssystem nicht ablenken, und behalten Sie stets die Verkehrssituation im Blick. Schauen Sie während der Fahrt so selten wie möglich auf den Bildschirm des Navigationssystems und folgen Sie so weit wie möglich den Sprachanweisungen.

Zielorteingaben, Einstellungsänderungen und umfangreiche Verwendung der Funktionen des Navigationssystems sollten während der Fahrt unterbleiben. Parken Sie Ihr Fahrzeug stets sicher und verkehrsgerecht bevor Sie sich an zeitintensive Bedienungsvorgänge machen.

Halten Sie die Lautstärke des Systems auf einem ausreichend niedrigen Niveau, um während der Fahrt Außengeräusche wahrnehmen zu können. Wenn Sie keine Außengeräusche hören, reagieren Sie möglicherweise zu spät auf Veränderungen in der Verkehrssituation. Dies kann Unfälle verursachen.

Das Navigationssystem wird die aktuelle Position des Fahrzeugs beim ersten Einsatz nach dem Kauf nicht sofort korrekt anzeigen, und auch dann nicht, wenn die Fahrzeugbatterie abgeklemmt wurde. Allerdings werden schon bald GPS-Satellitensignale empfangen, mit deren Hilfe die richtige Position angezeigt werden kann.

Achten Sie auf die Umgebungstemperatur. Der Einsatz des Navigationssystems bei extremen Temperaturen kann zu Fehlfunktionen oder Beschädigung führen. Beachten Sie ferner, dass das Gerät beschädigt werden kann durch starke Vibrationen, durch Kontakt mit metallischen Gegenständen, oder durch Eindringen von Wasser ins Innere des Geräts.

⚠️ ACHTUNG

Die Nichtbeachtung der folgenden potenziell gefährlichen Situationen kann zu Verletzungen oder Sachschäden führen.

Das Navigationssystem ist entworfen, um Ihnen Routenvorschläge zu unterbreiten. Es berücksichtigt weder Wetter- und Verkehrsbedingungen oder Straßensperren, noch andere Faktoren, die sich auf die Sicherheit oder den Zeitplan während der Fahrt auswirken können.

Betrachten Sie das Navigationssystem als einfaches Hilfsmittel. Unter keinen Umständen sollten Sie das Navigationssystem dort einsetzen, wo eine präzise Messung von Richtung, Entfernung, Standort oder Topographie benötigt wird.

Das sog. Global Positioning System (GPS) wird betrieben von der Regierung der Vereinigten Staaten, der die alleinige Verantwortung für Genauigkeit und Wartung obliegt. Das staatliche System ist Veränderungen unterworfen, welche die Genauigkeit und Leistung aller GPS-Geräte, einschließlich Ihres Navigationssystems, beeinträchtigen könnten. Obwohl es sich bei dem Navigationssystem um ein Präzisionsgerät handelt, kann es, wie jedes andere Navigationsgerät auch, missbraucht oder falsch interpretiert werden, und dadurch für Gefahr sorgen.

WICHTIGE INFORMATIONEN

■ Schutz der Fahrzeugbatterie

Dieses Navigationssystem kann verwendet werden, während der Zündschlüssel auf ON- oder ACC-Stellung steht. Um die Batterie zu schonen, sollte jedoch, wann immer möglich, das System nur bei laufendem Motor eingesetzt werden. Wird das Navigationssystem über einen längeren Zeitraum bei ausgeschaltetem Motor betrieben, kann die Batterie hierdurch entladen werden.

■ Landkarten-Daten-Information

Eines der Ziele von Garmin ist es, den Kunden die vollständigsten und genauesten Karten, die verfügbar sind, zu einem vernünftigen Preis zu liefern. Wir verwenden eine Kombination von staatlichen und privaten Datenquellen, die wir anhand von Produktliteratur und Copyright-Mitteilungen für den Verbraucher ausfindig machen. Praktisch alle Datenquellen beinhalten in irgendeiner Form ungenaue oder unvollständige Daten. In einigen Ländern sind vollständige und genaue Karteninformationen nicht erhältlich oder unverhältnismäßig teuer.

Erste Schritte

Nach dem Einschalten werden automatisch verschiedene Bildschirme angezeigt, bevor Sie das Gerät verwenden können.

Grundeinstellungen

Wenn Sie das Gerät das erste Mal einschalten, wird der Konfigurationsbildschirm angezeigt.

1 Stellen Sie den Zündschlüssel Ihres Autos auf "ACC".

Das Gerät ist eingeschaltet.
Der SETUP-Bildschirm für die erstmalige Verwendung wird angezeigt.

2 Drücken Sie den entsprechenden Touchkey und stellen Sie den Wert ein.



Locale/ Region

Wählen Sie das Land für das Navigationssystem aus. Sprache, Entfernungseinheit und Kraftstoffeinheit werden festgelegt.

Language/ Ansagen

Wählen Sie die für den Steuerungsbildschirm und die Einstellungs-elemente zu verwendende Sprache. Die Werkseinstellung ist "British English (en)". (Bedienungsanleitung S.83)
Drücken Sie [Enter] nach der Einstellung.

Angle / Winkel **DNX7**

Stellen Sie die Position des Monitors ein.
Werkseinstellung ist "0". (Bedienungsanleitung S.86)
Drücken Sie anschließend [↵].

Color/ Farbe

Stellt die Beleuchtungsfarbe des Bildschirms und der Tasten ein. Sie können wählen, ob Sie den Color-Scan zur Einstellung der Scan-Farbe durchführen möchten. (Bedienungsanleitung S.87)
Drücken Sie anschließend [↵].

Camera

Stellen Sie die Parameter für die Kamera ein. (Bedienungsanleitung S.90)
Drücken Sie anschließend [↵].

DEMO

Zum Einstellen des Demonstrationsmodus.
Werkseinstellung ist "ON".

3 Drücken Sie [Finish/ Ende].

HINWEIS

- "Initial setup" (Anfangseinstellungen) erscheint auch, wenn das Gerät zurückgesetzt wird.

iPod/iPhone-Verbindungseinstellungen
Wenn Sie "iPod" erstmalig als Quelle auswählen, wird der Bildschirm für die iPod/iPhone-Verbindung angezeigt.

1 Drücken Sie die <HOME>-Taste.

Der HOME-Bildschirm erscheint.

2 Tippen Sie auf [iPod] auf dem HOME-Bildschirm.

Der Bildschirm zum Einrichten der iPod-Verbindung wird angezeigt.

3 Drücken Sie [CHANGE / ÄNDERN].



Wählen Sie den iPod/iPhone-Verbindungstyp aus. Informationen zur Verbindungseinstellung finden Sie in der Bedienungsanleitung unter "iPod/iPhone-Verbindungseinstellungen" (S.54).

HINWEIS

- Informationen zum Kabel und Adapter, die für den Anschluss des iPod/iPhone erforderlich sind, finden Sie unter "iPod/iPhone-Verbindung" (S.58).
- Wenn Sie "HDMI + BT" oder "Bluetooth" auswählen, wird der Bluetooth-Geräteauswahl-Bildschirm angezeigt. Wählen Sie das iPod/iPhone aus, das angeschlossen werden soll.



Wenn ein angeschlossenes Bluetooth-Gerät nicht angezeigt wird, drücken Sie [Search / Suche] und führen Sie den Pairing-Vorgang für die Geräte durch.

- Der Bildschirm zum Einrichten der iPod-Verbindung wird auch angezeigt, wenn das Gerät zurückgesetzt wird.

App-Verknüpfungseinstellungen

Wenn Sie "Apps" erstmalig als Quelle auswählen, wird der Bildschirm für das Einstellen der Verbindung mit dem Gerät angezeigt, auf dem die Apps installiert sind.

1 Drücken Sie die <HOME>-Taste.

Der HOME-Bildschirm erscheint.

2 Tippen Sie auf [APPS] auf dem HOME-Bildschirm.

Der Bildschirm zum Einrichten der Anwendungsverknüpfung wird angezeigt.

3 Drücken Sie [CHANGE / ÄNDERN].



Wählen Sie den Verbindungstyp für das Gerät aus, auf dem die Apps installiert sind. Weitere Informationen finden Sie in der Bedienungsanleitung unter "App-Verknüpfungseinstellungen" (S.56).

HINWEIS

- Informationen zum Kabel und Adapter, die für den Anschluss des iPod/iPhone und des Android-Geräts erforderlich sind, finden Sie unter "iPod/iPhone-Verbindung" (S.58) und "Android-Verbindung" (S.58).
- Wenn Sie "HDMI + BT", "HDMI/MHL + BT" oder "Bluetooth" auswählen, wird der Bluetooth-Geräteauswahl-Bildschirm angezeigt. Wählen Sie das anzuschließende Gerät aus.



Wenn ein angeschlossenes Bluetooth-Gerät nicht angezeigt wird, drücken Sie [Search / Suche] und führen Sie den Pairing-Vorgang für die Geräte durch.

- Der Bildschirm zum Einstellen der App-Verknüpfung wird auch angezeigt, wenn das Gerät zurückgesetzt wird.

Tastenfunktionen auf dem Frontpanel

■ DNX7150DAB

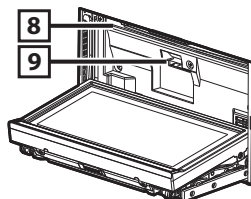
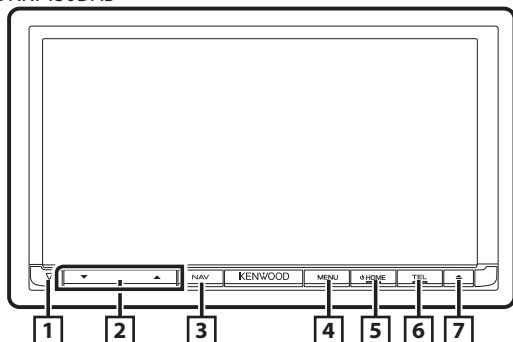

Nein. Bezeichnung/Verwendung

- 1 ▽ (Rücksetzen)
- Wenn das Gerät oder das angeschlossene Gerät nicht richtig funktioniert, wird das Gerät auf die Werkseinstellungen zurückgesetzt, sobald diese Taste gedrückt wird (Bedienungsanleitung S.113).
 - Wenn die Funktion Sicherheitsanzeige (SI) eingeschaltet ist, blinkt diese Anzeige, wenn das Panel entfernt wird (Bedienungsanleitung S.84).

- 2 ▲, ▼
- Lautstärkeregelung.

- 3 NAV
- Zeigt den Navigationsbildschirm an.
 - Drücken Sie die Taste 1 Sekunde, um die AV-Ausgangsquellen zu schalten.

- 4 MENU
- Zeigt den Optionenmenü-Bildschirm an.
 - Drücken für 1 Sekunde schaltet den Bildschirm aus.*1

- 5 HOME
- Zeigt den HOME-Bildschirm an (Bedienungsanleitung S.19).
 - Drücken Sie die Taste länger als 1 Sekunde, um die Stromversorgung auszuschalten.
 - Ist die Stromversorgung ausgeschaltet, wird sie hierdurch eingeschaltet.

*1 Die Funktion der Taste [MENU] (MENÜ) kann auf die Kamera-Betrachtungsfunktion geändert werden. (Bedienungsanleitung S.82).

Nein. Bezeichnung/Verwendung

- 6 TEL
- Zeigt den Freisprech-Bildschirm an (Bedienungsanleitung S.75).
 - Drücken Sie die Taste 1 Sekunde, um den Bildschirm "Voice Recognition" (Spracherkennung) anzuzeigen. (Bedienungsanleitung S.78)

- 7 ▲
- Wirft die Disc aus.
 - Ist das Panel geöffnet, drücken Sie die Taste, um das Panel vor dem Disc-Fach zu schließen, oder drücken Sie die Taste für 1 Sekunde, um die Disc auszuwerfen.
 - Ist das Panel geschlossen, drücken Sie die Taste für 1 Sekunde, um das Panel zur Freigabe des SD-Kartensteckplatzes vollständig zu öffnen.

- 8 Disc-Einführschlitz
- Ein Schlitz zur Einführung von Discs.

- 9 SD-Kartensteckplatz
- Ein Schlitz zur Einführung einer SD-Karte. Siehe **Entfernen/Befestigen der vorderen Platte und einsetzen einer SD-Karte (S.41)**.
 - Sie können Audio-/visuelle Dateien auf der Karte abspielen.*2
 - Ein SD-Kartenschlitz zur Aktualisierung der Karte. Zur Aktualisierung der Karte, siehe die Bedienungsanleitung des Navigationssystems.

*2 Wenn die Kartenaktualisierungsdatei auf der SD-Karte bleibt, können Sie Audio-/visuelle Dateien nicht abspielen.

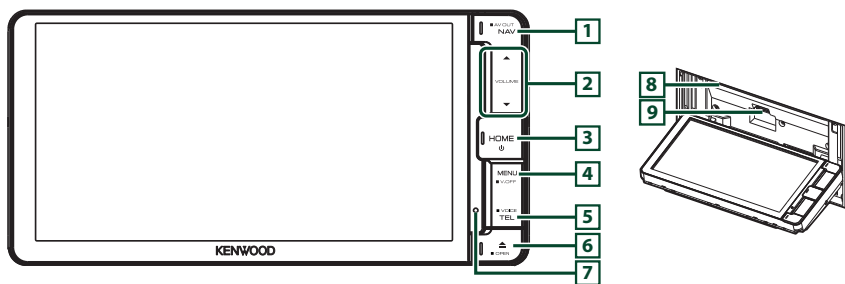

Nein.	Bezeichnung/Verwendung
1	<p>NAV</p> <ul style="list-style-type: none"> • Zeigt den Navigationsbildschirm an. • Drücken Sie die Taste 1 Sekunde, um die AV-Ausgangsquellen zu schalten.
2	<p>▲, ▼</p> <ul style="list-style-type: none"> • Lautstärkeregelung.
3	<p>HOME</p> <ul style="list-style-type: none"> • Zeigt den HOME-Bildschirm an (Bedienungsanleitung S.19). • Drücken Sie die Taste länger als 1 Sekunde, um die Stromversorgung auszuschalten. • Ist die Stromversorgung ausgeschaltet, wird sie hierdurch eingeschaltet.
4	<p>MENU</p> <ul style="list-style-type: none"> • Zeigt den Optionenmenü-Bildschirm an. • Drücken für 1 Sekunde schaltet den Bildschirm aus.*1
5	<p>TEL</p> <ul style="list-style-type: none"> • Zeigt den Freisprech-Bildschirm an (Bedienungsanleitung S.75). • Drücken Sie die Taste 1 Sekunde, um den Bildschirm "Voice Recognition" (Spracherkennung) anzuzeigen. (Bedienungsanleitung S.78)
6	<p>▲ (Auswerfen)</p> <ul style="list-style-type: none"> • Wirft die Disc aus. • Drücken Sie die Taste 1 Sekunde, um die Disc auszuwerfen.

Nein.	Bezeichnung/Verwendung
7	<p>Reset</p> <ul style="list-style-type: none"> • Wenn das Gerät oder das angeschlossene Gerät nicht richtig funktioniert, wird das Gerät auf die Werkseinstellungen zurückgesetzt, sobald diese Taste gedrückt wird (Bedienungsanleitung S.113).
8	<p>Disc-Einführschlitz</p> <ul style="list-style-type: none"> • Ein Schlitz zur Einführung von Discs.
9	<p>SD-Kartensteckplatz</p> <ul style="list-style-type: none"> • Ein Schlitz zur Einführung einer SD-Karte. Siehe Entfernen/Befestigen der vorderen Platte und einsetzen einer SD-Karte (S.41). • Sie können Audio-/visuelle Dateien auf der Karte abspielen.*2 • Ein SD-Kartenschlitz zur Aktualisierung der Karte. Zur Aktualisierung der Karte, siehe die Bedienungsanleitung des Navigationssystems.

*1 Die Funktion der Taste [MENU] (MENÜ) kann auf die Kamera-Betrachtungsfunktion geändert werden. (Bedienungsanleitung S.82).

*2 Wenn die Kartenaktualisierungsdatei auf der SD-Karte bleibt, können Sie Audio-/visuelle Dateien nicht abspielen.

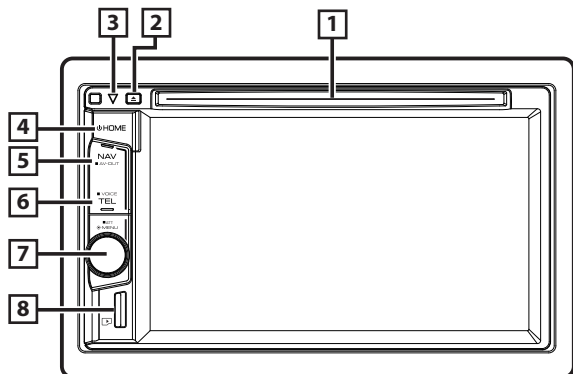

Nein.	Bezeichnung/Verwendung
-------	------------------------

- | | |
|---|---|
| 1 | <p>Disc-Einführschlitz</p> <ul style="list-style-type: none"> • Ein Schlitz zur Einführung von Discs. |
| 2 | <p>▲ (Auswerfen)</p> <ul style="list-style-type: none"> • Wirft die Disc aus. • Drücken Sie die Taste 1 Sekunde, um die Disc auszuwerfen. |
| 3 | <p>▽ (Rücksetzen)</p> <ul style="list-style-type: none"> • Wenn das Gerät oder das angeschlossene Gerät nicht richtig funktioniert, wird das Gerät auf die Werkseinstellungen zurückgesetzt, sobald diese Taste gedrückt wird (Bedienungsanleitung S.113). • Falls die Funktion Security Indicator (SI) eingeschaltet ist, blinkt diese Anzeige, wenn die Zündung des Fahrzeugs abgestellt ist (Bedienungsanleitung S.84). |
| 4 | <p>HOME</p> <ul style="list-style-type: none"> • Zeigt den HOME-Bildschirm an (Bedienungsanleitung S.19). • Drücken Sie die Taste länger als 1 Sekunde, um die Stromversorgung auszuschalten. • Ist die Stromversorgung ausgeschaltet, wird sie hierdurch eingeschaltet. |
| 5 | <p>NAV</p> <ul style="list-style-type: none"> • Zeigt den Navigationsbildschirm an. • Drücken Sie die Taste 1 Sekunde, um die AV-Ausgangsquellen zu schalten. |

*1 Die [TEL]-Taste kann auch zum Umschalten zur Rückfahrkamera oder zum Ausschalten des Displays verwendet werden. (Bedienungsanleitung S.82).

Nein.	Bezeichnung/Verwendung
-------	------------------------

- | | |
|---|---|
| 6 | <p>TEL</p> <ul style="list-style-type: none"> • Zeigt den Freisprech-Bildschirm an (Bedienungsanleitung S.75). • Drücken für 1 Sekunde zeigt den Stimmerkennungsbildschirm an.*1 (Bedienungsanleitung S.78) |
| 7 | <p>Lautstärkeregler</p> <ul style="list-style-type: none"> • Durch Drehen wird die Lautstärke auf- und abgeregelt. • Zeigt den Optionenmenü-Bildschirm an. • Drücken für 1 Sekunde schaltet die Lautstärkeabschwächung Ein/Aus. |
| 8 | <p>microSD- Kartensteckplatz</p> <ul style="list-style-type: none"> • Ein Schlitz zum Einsetzen einer microSD-Karte. • Siehe Entfernen/Befestigen der vorderen Platte und einsetzen einer SD-Karte (S.41). • Sie können Audio-/visuelle Dateien auf der Karte abspielen. *2 (nur DNX4150DAB/ DNX4150BT) • Ein microSD-Kartensteckplatz zum Aktualisieren der Landkarte. Zur Aktualisierung der Karte, siehe die Bedienungsanleitung des Navigationssystems. |

*2 Wenn die Kartenaktualisierungsdatei auf der microSD-Karte bleibt, können Sie Audio-/visuelle Dateien nicht abspielen.

Entfernen/ Befestigen der vorderen Platte und einsetzen einer SD-Karte

■ DNX7150DAB

• Vordere Platte entfernen

- 1) Drücken Sie die Taste <▲> für 1 Sekunde. Das Panel öffnet sich vollständig.

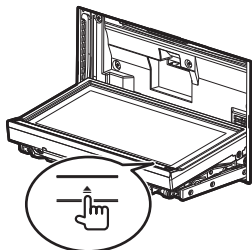

- 2) Nehmen Sie das Panel ab wie in den nachfolgenden Diagrammen dargestellt.

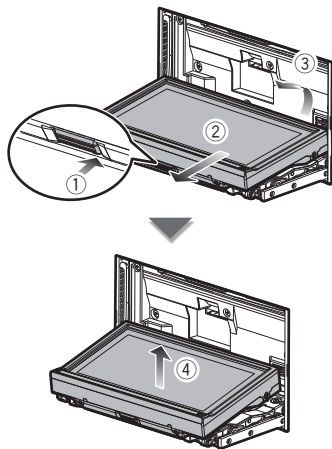

• Einsetzen einer SD-Karte

- 1) Drücken Sie die Taste <▲> für 1 Sekunde. Das Panel öffnet sich vollständig.
- 2) Halten Sie die SD-Karte mit der beschrifteten Seite nach oben und setzen Sie sie in den Schlitz ein, bis ein Klick ertönt.

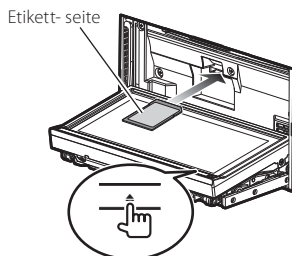

• Vordere Platte befestigen

- 1) Halten Sie das Frontpanel so, dass Sie es nicht versehentlich fallen lassen können. Panel an der Befestigungsplatte so anbringen, dass es fest sitzt.

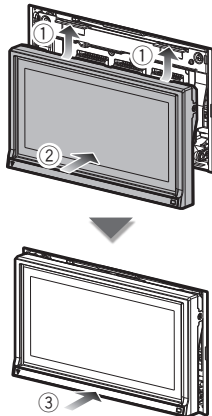

🔑 HINWEIS

- Die angebrachte Platte schließt sich automatisch 10 Sekunden nachdem das Frontpanel gelöst worden ist. Entfernen Sie das Panel das geschieht.

■ DNX715WDAB

• Einsetzen einer SD-Karte

- 1) Drücken Sie die Taste <▲> für 1 Sekunde.
Das Panel öffnet sich vollständig.
- 2) Halten Sie die SD-Karte mit der beschrifteten Seite nach oben und setzen Sie sie in den Schlitz ein, bis ein Klick ertönt.

Etikett- seite

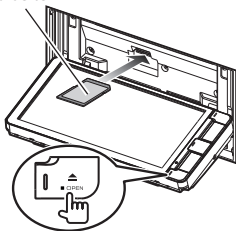

■ DNX4

• Einsetzen einer microSD-Karte

- 1) Halten Sie die microSD-Karte mit der Etikettenseite nach rechts und der Kante mit der Kerbe nach unten zeigend und führen Sie sie in den Schlitz ein, bis sie hörbar einrastet.

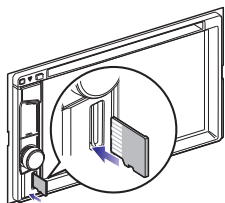

■ Auswerfen einer SD-Karte/microSD-Karte

- 1) Drücken Sie die Karte, bis es klickt, und lassen Sie sie anschließend los.
- 2) Die Karte springt heraus, so dass Sie sie mit Ihren Fingern herausziehen können.

Gemeinsame Funktionen

■ Popup-Menü

- 1 Drücken Sie die Taste **DNX7** <MENU>/**DNX4** den Lautstärkereger.



Tippen Sie, um das Popup-Menü anzuzeigen. Der Inhalt des Menüs ist wie folgt.

- : Zeigt den Bildschirm-Einstellungsbildschirm an.
- : Schaltet das Display aus.
- : Zeigt die Kameraansicht an.
- : Zeigt das SETUP-Menü an.
- : Zeigt das Audio-Control-Menü an.
- : Zeigt den Steuerungsbildschirm der aktuellen Quelle an. Icon-Feature ändert sich je nach Quelle.

■ Allgem.

Es gibt eine Reihe von Funktionen, die von praktisch jedem Bildschirm aus aufgerufen werden können.



(Grafischer Equalizer)

Zeigt den Bildschirm des Grafischen Equalizer an.

(Zurück)

Keht zurück zum vorherigen Bildschirm.

← (Common Menu Taste)

Antippen, um das Common Menu einzublenden.
Der Inhalt des Menüs ist wie folgt.

 : Zeigt das SETUP-Menü an.

 : Zeigt das Audio-Control-Menü an.

 : Zeigt den Steuerungsbildschirm der aktuellen Quelle an. Icon-Feature ändert sich je nach Quelle.

 : Schließt das Menü.

☰ Bildschirm-Liste

Die meisten Bildschirm-Listen haben einige gemeinsame Funktionstasten.



◀ (Scroll)

Scrollt die Textanzeige.

All ▶ usw.

Touchkeys mit unterschiedlichen Funktionen werden hier angezeigt.

Die angezeigten Tasten variieren je nach aktueller Audioquelle, Status etc.

Beispiele finden Sie unter **Bildschirm-Liste (S.22)** in der Bedienungsanleitung.

☰ Flick-Scroll

Sie können durch die Listenansicht scrollen, indem Sie mit einer einer Auf-/Ab- bzw. Rechts-/Linksbewegung des Fingers über den Bildschirm streichen.

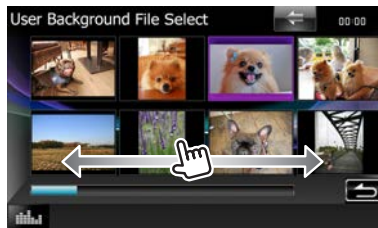
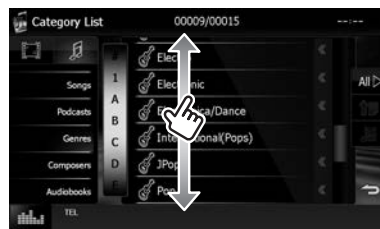

Verwendung des Navigationssystems

1 Drücken Sie die <NAV>-Taste zur Anzeige des Navigationsbildschirms.

2 Starten Sie die gewünschte Funktion auf dem Hauptmenü-Bildschirm.



Nein.	Bezeichnung/Verwendung
1	Signalstärke der GPS-Satelliten.
2	Findet einen Bestimmungsort.
3	Anzeige der Landkarte.
4	Verwendet Apps wie ecoRoute und Help.
5	Regelt die Einstellungen.

HINWEIS

- Zusätzliche Informationen zur Verwendung des Navigationssystems erhalten Sie in der Hilfe. Zum Anzeigen der Hilfe berühren Sie bitte [Apps] und dann [Help].



- Weitere Informationen über Ihr Navigationssystem erhalten Sie, indem Sie die neueste Version der Bedienungsanleitung von <http://manual.kenwood.com/edition/im386/> herunterladen.

3 Geben Sie den Bestimmungsort ein und starten Sie die Navigation.

• Attraktionen finden.

- 1) Drücken Sie [Where To?].
- 2) Wählen Sie eine Kategorie und eine Unterkategorie.
- 3) Wählen Sie einen Bestimmungsort.
- 4) Drücken Sie [Go!].

📎 HINWEIS

- Zum Eingeben der Buchstaben des Namens berühren Sie bitte den Search-Balken (Suchbalken) und geben Sie die Buchstaben ein.

4 Folgen Sie der Route zum Bestimmungsort.

📎 ACHTUNG

- Die Anzeige der Geschwindigkeitsbegrenzung dient nur zur Information und ersetzt nicht die Verantwortung des Fahrers, alle angezeigten Geschwindigkeitsbegrenzungen einzuhalten und jederzeit mit einer sicheren und besonnenen Fahrweise am Verkehr teilzunehmen. Garmin und JVC KENWOOD sind nicht verantwortlich für etwaige Bußgelder oder Vorladungen, die aus der Missachtung von Verkehrsregeln oder Verkehrszeichen resultieren.

Ihre Route ist durch eine magentafarbene Linie gekennzeichnet. Ihr Navigationssystem führt Sie auf Ihrer Route mit Sprachanweisungen, Pfeilen auf der Karte und Anweisungen am oberen Rand der Karte zum Bestimmungsort. Wenn Sie von der ursprünglichen Route abweichen, berechnet das Navigationssystem die Route neu.

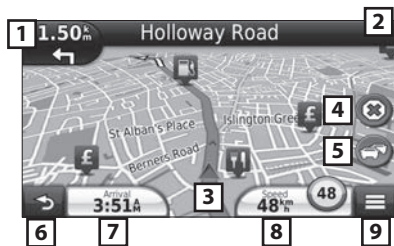

Nein.	Bezeichnung/Verwendung
1	Anzeige der nächsten Abzweigung bzw. Kreuzung, sofern verfügbar.
2	Anzeige der Liste mit den Abzweigungen.
3	Anzeige der Where Am I? Seite.
4	Stoppt die aktuelle Route.
5	Zeigt Verkehrsinformationen zur Route an.
6	Kehrt zurück zum Hauptmenü.
7	Anzeige eines anderen Datenfeldes.
8	Anzeige des Trip-Computer.
9	Zeigt mehr Optionen an.

📎 HINWEIS

- Drücken und ziehen Sie die Landkarte gleichzeitig, um einen anderen Bereich der Landkarte anzeigen zu lassen.
- Ein Icon für Geschwindigkeitsbegrenzung könnte angezeigt werden, während Sie auf Fernstraßen fahren.
 - **Zwischenstopp einfügen**
 - 1) Während Sie zum Bestimmungsort unterwegs sind, drücken Sie [↩] und dann drücken Sie [Where To?].
 - 2) Wählen Sie einen Zwischenstopp aus.
 - 3) Drücken Sie [Go!].
 - 4) Berühren Sie [Add to Active Route], um diesen Stopp vor dem Endziel zu ergänzen.
 - **Umweg fahren**
 - 1) Während Sie zum Bestimmungsort unterwegs sind, drücken Sie [☰].
 - 2) Drücken Sie [↔].

☑ Weitere Features

• Verkehrsreiche Strecken auf Ihrer Route vermeiden

- 1) Drücken Sie das Traffic-Icon auf der Landkarte.
- 2) Drücken Sie [Traffic On Route].
- 3) Falls notwendig, drücken Sie die Pfeile, um sich über andere Verkehrsbehinderungen auf Ihrer Route zu informieren.
- 4) Berühren Sie [☰] > [Avoid].

• Anzeige der Verkehrskarte.

- 1) Die Verkehrskarte zeigt mittels optischer Farbkodierung das Verkehrsaufkommen und staubedingte Verzögerungen in Ihrer Umgebung.

• Wissenswertes über

Verkehrsinformationen

🔔 ACHTUNG

- Verkehrsdienste sind in einigen Gebieten bzw. Ländern nicht verfügbar.
- Garmin und JVC KENWOOD sind nicht verantwortlich für die Richtigkeit oder Aktualität der Verkehrsinformationen.
- Sie können INRIX Verkehrsinformationen und Wettervorhersagen empfangen, indem Sie Ihr iPhone oder Android Smartphone, auf dem die Anwendung „KENWOOD Traffic Powered By INRIX“ installiert ist verbinden. (außer DNX4150BTR)
Für Einzelheiten, siehe die Anwendung „KENWOOD Traffic Powered By INRIX“.
- In Verbindung mit einem FM-Verkehrsfunkempfänger kann das Navigationssystem aktuelle Verkehrsinformationen empfangen und auswerten. Dass Abo für den FM-TMC-Empfänger wird automatisch aktiviert, sobald Ihr Navigationssystem Signale vom GPS-Satelliten und Verkehrsmeldungen vom Service-Provider empfängt. Besuchen Sie www.garmin.com/kenwood, um weitere Informationen zu erhalten.
- Während des Empfangs von INRIX Verkehrsinformationen, werden FM TMC Informationen nicht angezeigt.

• Software aktualisieren

Zur Aktualisierung der Software des Navigationssystems müssen Sie über eine SD-Karte, ein USB-Massenspeichergerät und eine Internet-Verbindung verfügen.

- 1) Besuchen Sie www.garmin.com/kenwood.
- 2) Wählen Sie Update.
- 3) Folgen Sie den Anweisungen auf dem Bildschirm.

• Landkarten aktualisieren

Sie können aktualisierte Kartendaten von Garmin kaufen oder erfragen Sie Details von Ihrem Kenwood-Fachhändler bzw. Kenwood-Service-Center.

- 1) Besuchen Sie www.garmin.com/kenwood.
- 2) Wählen Sie Update.
- 3) Folgen Sie den Anweisungen auf dem Bildschirm.

Musik abspielen

Sie können Audiodateien von Musik-CDs, Disc-Medien, USB-Speichergeräten, SD-Karten und von einem iPod abspielen.

🔔 HINWEIS

- Für Details zu abspielbaren Dateiformaten, Medienformaten, iPod-Model, usw., siehe Bedienungsanleitung.

1 Verbinden Sie das Speichermedium, das Sie abspielen möchten, wie nachfolgend dargestellt.

Disc

DNX7

- 1) Drücken Sie die <▲>-Taste, um das Frontpanel zu öffnen.
- 2) Schieben Sie die Disc in den Schlitz. Das Panel schließt sich automatisch und die Wiedergabe startet.

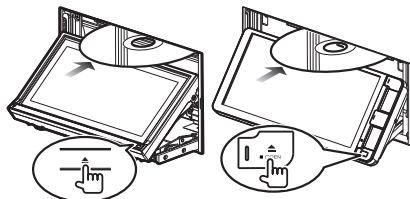

• Zum Auswurf der Disc:

- 1) Drücken Sie die Taste <▲>.

DNX4

- 1) Schieben Sie die Disc in den Schlitz. Startet Wiedergabe.

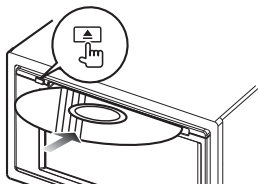

• Zum Auswurf der Disc:

- 1) Drücken Sie die Taste <▲>.

iPod/iPhone

- 1) Schließen Sie das iPod/iPhone an.
- 2) Drücken Sie die <HOME>-Taste.
- 3) Drücken Sie [iPod].

HINWEIS

- Informationen zum Kabel und Adapter, die für den Anschluss des iPod/iPhone erforderlich sind, finden Sie unter "iPod/iPhone-Verbindung" (S.58).

• Zum Trennen der iPod/iPhone-Kabelverbindung:

- 1) Tippen Sie auf die linke Seite des Bildschirms, um das Funktionspanel anzuzeigen.
- 2) Tippen Sie auf [▲]. Trennen Sie das iPod/iPhone-Kabel.

USB-Gerät

- 1) USB-Gerät und USB-Kabel verbinden.

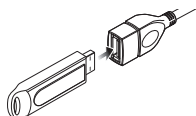

• Zum Trennen der USB-Geräteverbindung:

- 1) Tippen Sie auf die linke Seite des Bildschirms, um das Funktionspanel anzuzeigen.
- 2) Tippen Sie auf [▲]. Trennen Sie das Gerät vom Kabel ab.

SD-Karte/ microSD-Karte (DNX7/ DNX4150DAB/ DNX4150BT)

- 1) Einsetzen der SD-Karte/microSD-Karte.
- 2) Befestigen Sie das vordere Panel wieder. Startet Wiedergabe.

HINWEIS

- Zum Einsetzen einer SD-Karte oder microSD-Karte, siehe "Entfernen/ Befestigen der vorderen Platte und einsetzen einer SD-Karte" (S.41).

2 Steuern Sie die Wiedergabe der Musik am Quellensteuerungsbildschirm.

Die folgenden Symbole stellen die Touchkeys auf dem Bildschirm dar.

Die Funktionen der Touchkeys bleiben gleich, unabhängig von der Quelle, die Sie ausgewählt haben.



Tippen Sie auf die linke Seite des Bildschirms, um das Funktionspanel anzuzeigen.



• Grundfunktionen dieses Bildschirms

- ▶|| Wiedergabe oder Pause.
- ◀◀◀◀ Sucht vorigen/nächsten Inhalt.
- ◀◀◀▶▶▶ oder den Cursor in der Mittenleiste bewegen Schneller Vor- oder Rücklauf (nur Discs, CD, USB-Gerät, SD).
- ↺ Wiederholt aktuelle Inhalte.
- ◀◀ Zufallswiedergabe des gesamten Inhalts.
- [+] [-] Durchsucht vorigen/nächsten Ordner. (nur Disc und USB-Gerät, SD)
- Hält die Wiedergabe an. (nur Discs)
- ▲ Trennt das Gerät. (nur USB-Gerät und iPod)

HINWEIS

- Weitere Bedienvorgänge finden Sie in der Bedienungsanleitung.

3 Suchen Sie den Titel bzw. die Datei, die Sie hören möchten.

• Listensuchlauf

- 1) Tippen Sie auf die rechte Seite des Bildschirms. Die Inhaltsliste des abgespielten Speichermediums wird angezeigt.



• Erweiterte Suche

- 1) Drücken Sie [**Q**].
- 2) Drücken Sie die gewünschte Verfeinerungsmethode. Die Liste wird gemäß Ihrer Auswahl verfeinert angezeigt.
- 3) Drücken Sie auf das gewünschte Element.



HINWEIS

- Weitere Informationen zu den Suchfunktionen finden Sie in der Bedienungsanleitung unter **Suchfunktionen (S.42)**.

Filme/Bilder abspielen

Sie können DVD-Videos, Video-CDs (VCD), Filmdateien von Discs, iPod- und Bilddateien von einer SD-Karte oder einem USB-Speichergerät abspielen.

HINWEIS

- Für Details zu abspielbaren Dateiformaten, Geräteformaten, usw., siehe Bedienungsanleitung.

1 Wählen Sie das gewünschte Speichermedium aus.

Für Informationen über das Verfahren zum Verbinden siehe **Musik abspielen (S.45)**.

2 Steuern Sie Film/Bild durch Berühren des Bildschirms.

Jeder Bereich des Bildschirms hat eine eigene Funktion.

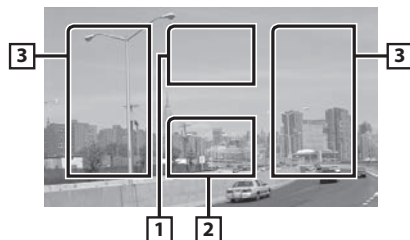

Nein.	Bezeichnung/Verwendung
1	Zeigt den Film-Steuerbildschirm an.
2	Zeigt den Quellensteuerungsbildschirm an.
3	<ul style="list-style-type: none">• Durchsucht vorigen/nächsten Inhalt bzw. Datei.• Wenn man von der Mitte der Anzeige nach links oder rechts navigiert, wird ein schneller Rück- oder Vorlauf durchgeführt. Um den schnellen Vor- oder Rücklauf anzuhalten, drücken Sie auf die Mitte der Anzeige.*1

*1 Je nach abgespieltem Dateiformat ist diese Funktion möglicherweise nicht für USB/SD-Karte verfügbar.

HINWEIS

- Für Informationen über Bedienvorgänge auf dem Quellensteuerungsbildschirm, siehe **Musik abspielen (S.45)**. Die Suche per Kategorie/Link/Album-Cover ist jedoch nicht möglich.

DAB/Radio hören

1 Drücken Sie die <HOME>-Taste.

Der HOME-Bildschirm erscheint.

2 Tippen Sie auf [DAB] (nur DNX7, DNX4150DAB) oder [TUNER].

Das Gerät schaltet auf Radio als Quelle.

3 Bedienung auf dem Quellensteuerungsbildschirm.

• Sendersuchlauf bei DAB



- 1) Tippen Sie auf [◀◀] oder [▶▶], um auf das gewünschte Ensemble, Service oder Komponente einzustellen.

• Sendersuchlauf bei Radio



- 1) Tippen Sie auf [AM/FM], um das Frequenzband auszuwählen.
- 2) Berühren Sie [◀◀] oder [▶▶] zum Einstellen auf den gewünschten Sender.

• Automatische Programmspeicherung (nur Radio)

- 1) Tippen Sie auf [AM/FM], um das Frequenzband auszuwählen.
- 2) Streichen Sie den Bildschirm von links nach rechts, um das Funktionspanel anzuzeigen.
- 3) Drücken Sie [AME].
- 4) Tippen Sie auf [◀◀] oder [▶▶]. Automatische Programmspeicherung startet.

• Abrufen des gespeicherten Senders.

- 1) Tippen Sie auf [P#] (#:1-15), [FM#] (#:1-15) oder [AM#] (#:1-5).

🔑 HINWEIS

- Weitere Bedienvorgänge werden in der Bedienungsanleitung unter **Radio-Grundfunktionen (S.58) und Digital-Radio-Grundfunktionen (S.60)** beschrieben.

Telefonanrufe tätigen

Sie können hierzu Ihr Bluetooth-Mobiltelefon verwenden, wenn es mit diesem Gerät verbunden ist.

🔑 HINWEIS

- Sie können die Bluetooth-Einheit nicht registrieren, wenn Sie die folgenden Quellen verwenden: iPod, Bluetooth Audio, APPS, aha, AUPEO!

1 Mobiltelefon am Gerät anmelden.

Befolgen Sie die nachfolgend beschriebene Vorgehensweise. Für Details zur Vorgehensweise siehe **Registrieren des Bluetooth-Gerätes (S.71)** in der Bedienungsanleitung.

- 1) Drücken Sie die <HOME>-Taste. Der HOME-Bildschirm erscheint.
- 2) Drücken Sie [STANDBY].
- 3) Drücken Sie die Taste **DNX7** <MENU>/**DNX4** den Lautstärkeregler. Das Popup-Menü erscheint.
- 4) Drücken Sie [SETUP]. Der SETUP-Menübildschirm wird angezeigt.
- 5) Berühren Sie [Bluetooth]. Der Bluetooth-SETUP-Bildschirm wird angezeigt.

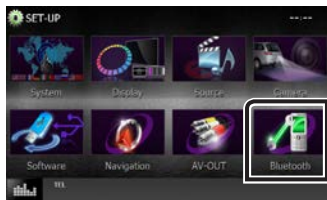

- 6) Drücken Sie [Search / Suche]. Der Bildschirm Searched Device List wird angezeigt.



- 7) Wählen Sie Ihr Mobiltelefon aus der Liste, die im Bildschirm Searched Device List dargestellt wird.

- 8) Geben Sie den PIN-Code des Mobiltelefons ein.

Die Registrierung ist abgeschlossen.
Die Werkseinstellung für den PIN-Code ist "0000".

2 Mobiltelefon an das Gerät anschließen.

- 1) Drücken Sie im Bildschirm "Bluetooth SETUP" (Bluetooth-Einstellungen) auf den Namen des Geräts, das Sie anschließen möchten.
- 2) Drücken Sie im Bildschirm "BT Connection Settings" (BT-Verbindungseinstellungen) unter [TEL(HFP)] auf [ON] (EIN).
Das ausgewählte Gerät wird mit dem Gerät verbunden.



Wenn die Registrierung Ihres Handys beendet ist, wird automatisch das Telefonbuch des Handys auf dieses Gerät heruntergeladen.

3 Telefonanrufe tätigen bzw. annehmen.

Siehe nachfolgende Tabelle für jeweilige Betriebsmethode.



Anruf durch Eingabe einer Telefonnummer

- 1) Geben Sie eine Telefonnummer mittels Zifferntasten ein.
- 2) Drücken Sie [CALL].

Anruf tätigen mittels Anruflisten

- 1) Drücken Sie [RECENT] (angenommene Anrufe), [MISSED] (verpasste Anrufe) oder [DIAL] (abgegangene Anrufe).
- 2) Wählen Sie die Telefonnummer von der Liste.
- 3) Drücken Sie [CALL].

Anruf tätigen mittels Telefonbuch

- 1) Drücken Sie [PHONEBOOK].
- 2) Wählen Sie den Namen von der Liste.
- 3) Wählen Sie die Nummer von der Liste.
- 4) Drücken Sie [CALL].

Anruf tätigen mittels Speichernummer

- 1) Drücken Sie [PRESET #] zur Auswahl der entsprechenden Telefonnummer.
- 2) Drücken Sie [CALL].

Sprachanrufe

Sie können mit der Spracherkennungsfunktion des Mobiltelefons Sprachanrufe tätigen.

- 1) Drücken Sie [VOICE].
- 2) Sprechen Sie den im Mobiltelefon registrierten Namen aus.

HINWEIS

- Für Details zur Vorgehensweise siehe **Verwendung der Freisprecheinrichtung (S.75)** in der Bedienungsanleitung.

Installation

Vor der Installation

Vor der Installation dieses Geräts beachten Sie bitte die folgenden Vorsichtsmaßnahmen.

▲WARNHINWEISE

- Verbinden Sie Zünddraht (rot) und Batteriekabel (gelb) mit dem Fahrzeugchassis (Erde), so könnte dies zu einem Kurzschluss führen, der ein Feuer entzündet. Schließen Sie diese Drähte nur an eine Stromquelle an, die durch den Sicherungskasten geführt wird.
- Zündkabel (rot) und Batteriekabel (gelb) dürfen nie ohne Einbindung einer Sicherung installiert werden. Zwischen Stromversorgung und Kabel muss immer eine Sicherung installiert sein.

▲ACHTUNG

- Montieren Sie dieses Gerät in der Konsole Ihres Fahrzeugs.
Berühren Sie die Metallteile des Geräts während oder kurz nach der Benutzung nicht. Metallteile wie der Kühlkörper und das Gehäuse werden heiß.

HINWEIS

- Die Montage sowie die Verkabelung dieses Gerätes macht besondere Fähigkeiten und Erfahrung erforderlich. Überlassen Sie die Montage- und Verkabelungsarbeiten aus Sicherheitsgründen ausgewiesenen Fachpersonal.

- Betreiben Sie das Gerät ausschließlich mit 12-Volt-Gleichstrom und negativer Masseverbindung.
- Setzen Sie weder die Frontblende noch deren Etui direktem Sonnenlicht, extremer Wärme oder Luftfeuchtigkeit aus. Schützen Sie diese Teile außerdem vor Staub und Spritzwasser.
- Verwenden Sie für den Einbau ausschließlich die mitgelieferten Schrauben. Verwenden Sie ausschließlich die mitgelieferten Schrauben. Falsche Schrauben können das Gerät beschädigen.
- Schaltet sich das Gerät nicht ein ("PROTECT" wird angezeigt), liegt möglicherweise ein Kurzschluss im Lautsprecherkabel vor, oder das Kabel hat das Fahrzeugchassis berührt, und die Schutzfunktion wurde deswegen aktiviert. Daher sollte das Lautsprecherkabel überprüft werden.
- Wenn die Zündung Ihres Fahrzeuges keine ACC-Stellung hat, dann schließen Sie die Zündkabel an eine Stromquelle an, die mit dem Zündschlüssel ein- und ausgeschaltet werden kann. Wenn Sie das Zündkabel an eine Stromquelle mit konstanter Stromversorgung anschließen, wie z. B. Batteriekabel, kann dies die Batterie entleeren.
- Hat die Konsole eine Klappe, dann stellen Sie bei der Installation des Gerätes sicher, dass das Frontpanel beim Öffnen und Schließen nicht gegen die Klappe stößt.
- Wenn die Sicherung durchbrennt, überprüfen Sie zuerst, dass die Drähte sich nicht berühren und einen Kurzschluss verursachen. Ersetzen Sie dann die durchgebrannte Sicherung durch eine neue Sicherung mit den gleichen Nenngrößen.
- Isolieren Sie nicht angeschlossene Kabel mit Vinylband oder ähnlichem Material. Entfernen Sie nicht die Kapfen von den Enden nicht angeschlossener Kabel und Anschlüsse, damit keine Kurzschlüsse entstehen.
- Schließen Sie beide Pole der Lautsprecher an den Lautsprecherausgängen am Gerät an. Das Gerät kann beschädigt werden oder den Dienst versagen, wenn Sie die \ominus -Leiter zusammenführen oder über Metallteile des Fahrzeugs erden.
- Sind nur zwei Lautsprecher an das System angeschlossen, nutzen Sie die Anschlüsse entweder an den beiden vorderen oder an den beiden hinteren Ausgangsklemmen (nicht 1x vorne und 1x hinten anschließen). Wenn Sie zum Beispiel den \oplus -Stecker des linken Lautsprechers an eine Ausgangsbuchse für vorne anschließen, darf der \ominus -Stecker nicht an eine Ausgangsbuchse für hinten angeschlossen werden.
- Überprüfen Sie nach der Montage des Geräts, ob die Bremslichter, Blinker, Scheibenwischer usw. ordnungsgemäß funktionieren.
- Das Gerät so anbringen, dass der Montagewinkel 30° oder weniger beträgt.

- Dieses Gerät hat ein Kühlgebläse zur Senkung der Innentemperatur. Montieren Sie das Gerät nie an einem Ort, wo das Kühlgebläse des Geräts blockiert ist. Eine Blockierung der Öffnungen wird das Abkühlen der Innentemperatur verhindern, was zu Fehlfunktionen führen wird.

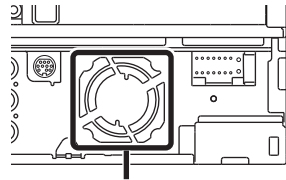

Kühlgebläse

- Bei der Installation des Gerätes im Fahrzeug dürfen Sie nicht zu sehr auf die Paneloberfläche drücken. Ansonsten könnte es zu Kratzern, Beschädigungen oder Fehlfunktionen kommen.
- Die Empfangsqualität wird u. U. durch metallische Gegenstände in der Nähe der Bluetooth-Antenne beeinträchtigt.

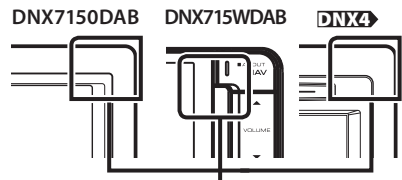

Bluetooth-Antenne

■ Mitgeliefertes Zubehör

Stellen Sie zunächst sicher, dass das Zubehör des Gerätes vollständig geliefert wurde.

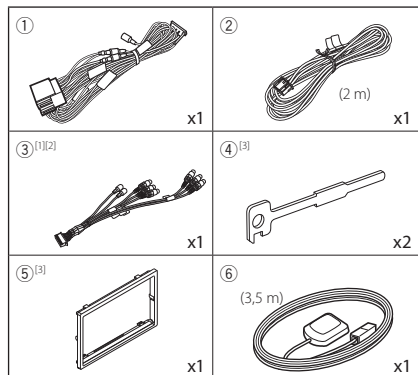

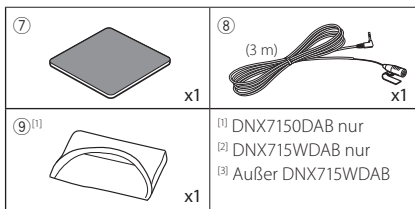

■ Gerät

- Um einem Kurzschluss vorzubeugen, ziehen Sie bitte den Schlüssel aus dem Zündschloss und trennen Sie die \ominus -Klemme der Batterie ab.
- Schließen Sie die Eingangs- und Ausgangskabel jedes Gerätes richtig an.
- Schließen Sie alle Kabel am Kabelbaum an.
- Schließen Sie den Steckverbinder B des Kabelbaums am Lautsprecheranschluss Ihres Fahrzeugs an.
- Schließen Sie den Steckverbinder A des Kabelbaums am externen Stromanschluss Ihres Fahrzeugs an.
- Schließen Sie den Kabelbaumanschluss am Gerät an.
- Bauen Sie das Autoradio in Ihrem Fahrzeug ein.
- Schließen Sie die \ominus -Kabel der Batterie wieder an.
- Drücken Sie die <Reset>-Taste. **(S.34)**
- Grundeinstellungen durchführen.

Siehe **Erste Schritte (S.36)**.

• DNX7150DAB, **DNX4**

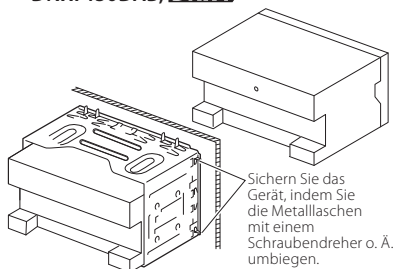

• DNX715WDAB

Schraube (M5x6 mm) (separat erhältlich)

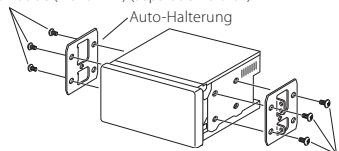

🔑 HINWEIS

- Stellen Sie sicher, dass das Gerät fest sitzt. Falls das Gerät nicht fest sitzt, können Fehlfunktionen (beispielsweise Sprünge bei der Wiedergabe) auftreten.

■ Zierrafel (DNX7150DAB, **DNX4**)

- Bringen Sie das Zubehör ⑤ am Gerät an.

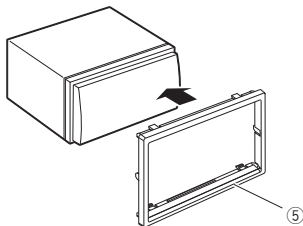

■ GPS-Antenne

Die GPS-Antenne wird innerhalb des Fahrzeugs installiert. Es sollte möglichst horizontal eingebaut werden, um einen problemlosen Empfang der GPS-Satellitensignale zu ermöglichen.

Zur Montage der GPS-Antenne innerhalb Ihres Fahrzeugs:

- Reinigen Sie das Armaturenbrett bzw. die alternative Montagefläche.
- Entfernen Sie die Schutzfolie von der Metallplatte (Zubehör ⑦).
- Drücken Sie die Metallplatte (Zubehör ⑦) fest auf das Armaturenbrett bzw. auf eine alternative Montagefläche. Die Metallplatte (Zubehör ⑦) ist biegsam und kann somit – falls notwendig – an eine gewölbte Oberfläche angepasst werden.
- Ziehen Sie die Schutzfolie von der GPS-Antenne ab (Zubehör ⑥) und kleben Sie die Antenne auf die Metallplatte (Zubehör ⑦).

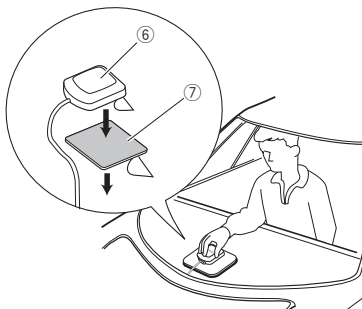

HINWEIS

- Abhängig von der Art des Fahrzeugs ist u.U. der Empfang der GPS-Satellitensignale bei einem Inneneinbau nicht möglich.
- Die GPS-Antenne sollte mit mindestens 30 cm Abstand zu Mobilfunkantennen oder anderen Sendeantennen installiert werden. GPS-Satellitensignale können durch derartige Kommunikationsmittel gestört werden.
- Ein Anstrich der GPS-Antenne mit (metallischer) Farbe kann zu einem Leistungsabfall führen.

Mikrofoneinheit

- 1) Überprüfen Sie die Einbauposition des Mikrofons (Zubehör ⑧).
- 2) Säubern Sie die Installationsfläche.
- 3) Entfernen Sie die Schutzfolie vom Mikrofon (Zubehör ⑧) und kleben Sie das Mikrofon an die unten gezeigte Stelle.
- 4) Verlegen Sie das Mikrofonkabel bis zum Gerät und befestigen Sie es an mehreren Punkten mit Klebeband oder Ähnlichem.
- 5) Richten Sie die Richtung des Mikrofons (Zubehör ⑧) auf den Fahrer aus.

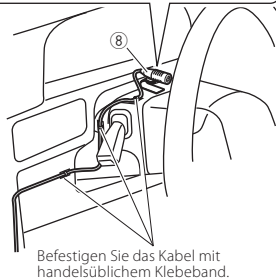
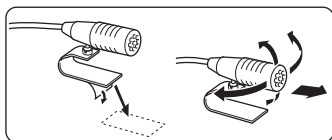

Entfernen der Zierrafel (DNX7150DAB, DNX4)

- 1) Hängen Sie die Vorsprünge des Entnahmewerkzeugs (Zubehör ④) ein und entfernen Sie die beiden Arretierungen am Unterteil. Senken Sie den Frontrahmen (Zubehör ⑤) und ziehen Sie ihn wie in der Abbildung gezeigt nach vorne.

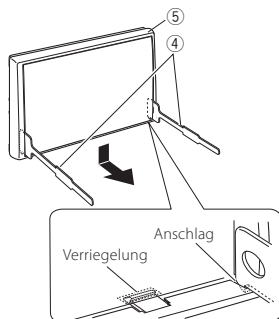

HINWEIS

- Die Zierrafel kann in der gleichen Weise von der oberen Seite entfernt werden.
- 2) Entfernen Sie die oberen zwei Teile, nachdem der untere Teil entfernt wurde.

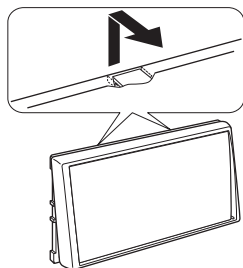

■ Ausbauen des Geräts (DNX7150DAB,

DNX4)

- 1) Entfernen Sie wie unter Schritt 1 von "Entfernen der Zierrtafel" beschrieben die Zierrtafel.
- 2) Schieben Sie die beiden Entnahmewerkzeuge (Zubehör④) wie gezeigt tief in die Schlitzze auf beiden Seiten.

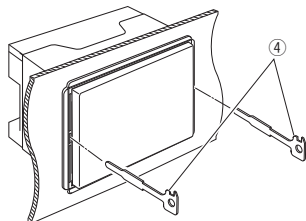

- 3) Senken Sie das Entnahmewerkzeug nach unten und ziehen Sie das Gerät unter Drücken nach innen halb heraus.

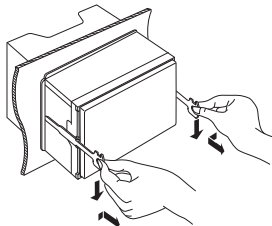

🔪 HINWEIS

- Gehen Sie vorsichtig vor, um sich nicht an den Vorsprüngen des Entnahmewerkzeugs zu verletzen.
- 4) Umfassen Sie das Gerät mit beiden Händen und ziehen Sie es vorsichtig heraus, damit es nicht herunterfällt.

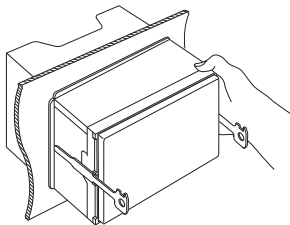

■ Zuordnung/Funktion der Kabelbaumanschlüsse (Zubehör ①)

Stiftnummern für ISO-Anschlüsse	Kabelfarbe	Funktionen
Externer Stromanschluss		
A-4	Gelb	Batterie
A-5	Blau/Weiß	Stromsteuerung
A-6	Orange/weiß	Dimmer
A-7	Rot	Zündung (ACC)
A-8	Black	Erdungsanschluss (Masse)
Lautsprecheranschluss		
B-1	Lila	Hinten rechts (+)
B-2	Lila/Schwarz	Hinten rechts (-)
B-3	Grau	Vorne rechts(+)
B-4	Grau/Schwarz	Vorne rechts (-)
B-5	White	Vorne links (+)
B-6	Weiß/Schwarz	Vorne links (-)
B-7	Grün	Hinten links (+)
B-8	Grün/Schwarz	Hinten links (-)

*Lautsprecherimpedanz: 4-8 Ω

Systemanschluss

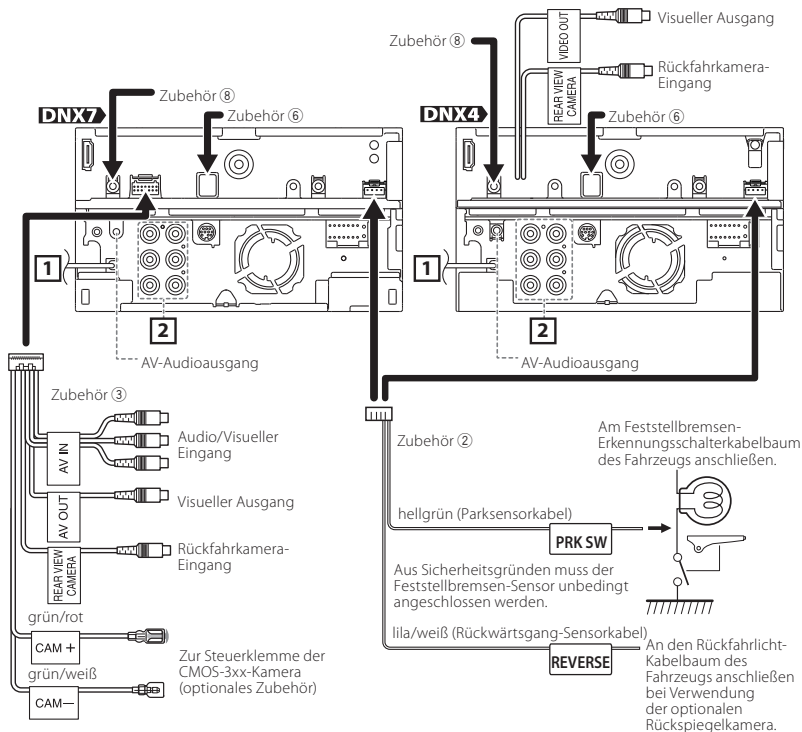

1 UKW/MW-Antenneneingang

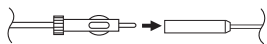

Zubehör ⑥: GPS-Antenne

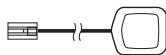

- 2**
- Audioverstärker hinten
 - Audioverstärker vorne
 - Subwoofer-Vorverstärker

Wenn Sie eine Verbindung zu einem externem Verstärker einrichten, verbinden Sie die Erdungskabel mit der Autokarosserie, um Schäden am Gerät zu vermeiden.

Zubehör ⑧: Bluetooth-Mikrofon

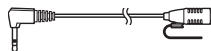

■ Anschließen der Kabel an die Anschlüsse

DAB-Antenne CX-DAB1 (Optionales Zubehör)
(nur DNX7150DAB, DNX715WDAB, DNX4150DAB)

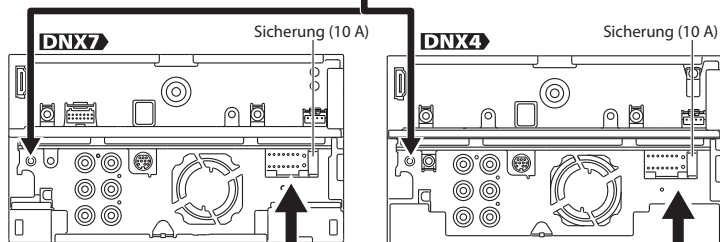

Verwendung eines CX-DAB1 (optionales Zubehör) als DAB-Antenne wird empfohlen. Bei Verwendung einer handelsüblichen DAB-Antenne darf der Durchmesser des SMB-Steckers höchstens $\Phi 6,5$ mm betragen.

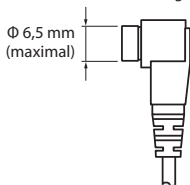

- A:** Schwarz (Masseleitung)
B: Gelb (Batteriekabel)
C: Rot (Zünddraht)

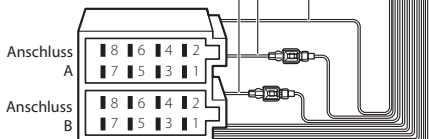

Falls kein Anschluss hergestellt wird, lassen Sie die Drähte nicht aus der Lasche hervorstehen.

Bei Verwendung des Leistungsverstärkers (optionales Zubehör) mit der Stromsteuerklemme der Motorantenne verbinden; andernfalls mit der Einspeiseklemme für den Booster-Verstärker der Folienantenne bzw. der kurzen Stabantenne verbinden.

Schließen Sie dieses Kabel an einen geerdeten Anschluss an, wenn das Telefon klingelt oder telefoniert wird.

Für die Verwendung der Lenkrad-Fernbedienungsfunktion ist ein spezieller Fernbedienungsadapter (nicht im Lieferumfang enthalten) erforderlich, der auf Ihr Fahrzeug abgestimmt ist.

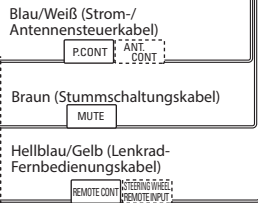

▲ WARNUNG bei Verbindung des ISO-Anschlusses

Die Stiftbelegung der ISO-Anschlüsse ist vom Fahrzeugtyp abhängig. Stellen Sie sicher, dass Sie alles ordnungsgemäß anschließen, um Schäden am Gerät zu verhindern. Der standardmäßige Anschluss des Kabelbaums ist unten unter (1) beschrieben. Sind die ISO-Anschlussstifte wie unter (2) beschrieben belegt, schließen Sie die Kabel wie dargestellt an. Stellen Sie bitte sicher, dass das Kabel wie unter (2) unten beschrieben wieder angeschlossen wird, falls dieses Gerät in ein Fahrzeug der Marke **Volkswagen** eingebaut wird.

(1): Werkseinstellung

Der rote (A-7) Stift des ISO-Anschlusses am Fahrzeug ist mit der Konstanzspannungsquelle verbunden, während der gelbe (A-4) Stift mit der Zündung verbunden ist.

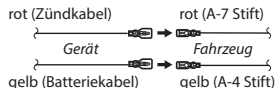

(2)

Der rote (A-7) Stift des ISO-Anschlusses am Fahrzeug ist mit der Konstanzspannungsquelle verbunden, während der gelbe (A-4) Stift mit der Zündung verbunden ist.

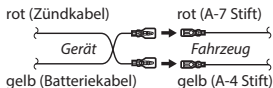

Optionale Zubehörverbindung

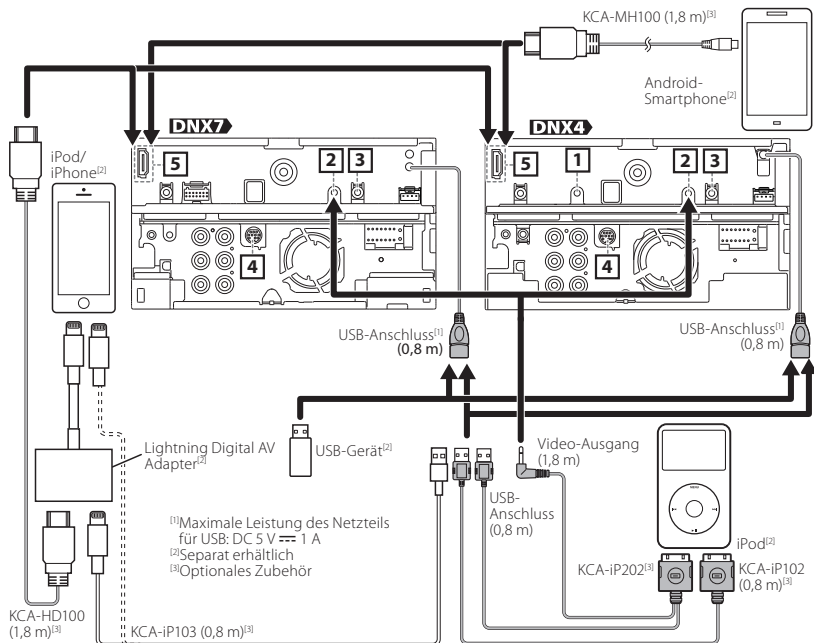

- 1** AV-IN (CA-C3AV; optionales Zubehör)
- 2** iPod/AV-IN2-Eingang (CA-C3AV; optionales Zubehör) (iPod/AV-IN2 umschaltbar)
- 3** Remote-Ausgang für TV-Tuner (nur **DNX7**; DNX4150DAB, DNX4150BT)
- 4** Externe I/F
Maximale Stromversorgung: 12 V $\overline{\text{---}}$ 500 mA

- 5** MHL Maximale Leistung des Netzteils : 5 V $\overline{\text{---}}$ 900 mA
Entfernen Sie zum Verbinden des Kabels am HDMI/MHL-Anschluss die Halterung. Bringen Sie die Halterung wieder an, nachdem Sie das Kabel angeschlossen haben.

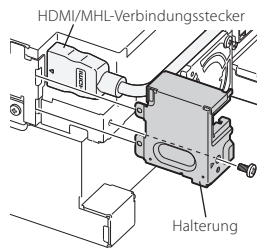

HINWEIS

- Wenn Sie ein iPod/iPhone mit dem HDMI-Kabel anschließen, sind je nach Steckertyp (Lightning oder 30-polig) unterschiedliche Kabel erforderlich. Informationen zu den erforderlichen Kabeln finden Sie unter "iPod/iPhone-Verbindung" (S.58).
- Diese Einstellung ist notwendig, damit das angeschlossene iPod/iPhone oder Android-Gerät erkannt wird.
- Sie können das iPod/iPhone oder Android-Gerät auch über Bluetooth verbinden. Weitere Informationen finden Sie unter "iPod/iPhone-Verbindung" (S.58) bzw. "Android-Verbindung" (S.58).

Wissenswertes über dieses Gerät

■ Urheberrechte

- Die Wortmarke Bluetooth und die Logos sind Eigentum von Bluetooth SIG, Inc. und jede Verwendung dieser Marken durch die JVC KENWOOD Corporation erfolgt unter Lizenz. Andere Warenzeichen und Handelsmarken sind Eigentum der jeweiligen Inhaber.
- The "AAC" logo is a trademark of Dolby Laboratories.
- "Made for iPod" and "Made for iPhone" mean that an electronic accessory has been designed to connect specifically to iPod, or iPhone, respectively, and has been certified by the developer to meet Apple performance standards. Apple is not responsible for the operation of this device or its compliance with safety and regulatory standards. Please note that the use of this accessory with iPod, or iPhone may affect wireless performance.
- iPhone, iPod, iPod classic, iPod nano, and iPod touch are trademarks of Apple Inc., registered in the U.S. and other countries. iTunes is a trademark of Apple Inc. Lightning is a trademark of Apple Inc.
- **DVD** is a trademark of DVD Format/Logo Licensing Corporation registered in the U.S., Japan and other countries.
- This item incorporates copy protection technology that is protected by U.S. patents and other intellectual property rights of Rovi Corporation. Reverse engineering and disassembly are prohibited.
- Hergestellt unter Lizenz von Dolby Laboratories. „Dolby“ und das Doppel-D-Symbol sind Warenzeichen von Dolby Laboratories.
- Android is a trademark of Google Inc.
- Adobe, Acrobat and Reader are either registered trademarks or trademarks of Adobe Systems Incorporated in the United States and/or other countries.
- SDHC and microSDHC Logos are trademarks of SD-3C, LLC.
- DivX
Dieses DivX-Certified®-Gerät wurde strengen Tests unterzogen, um sicherzustellen, dass es DivX®-Videos abspielt. Registrieren Sie zum Abspielen erworbener DivX-Filme Ihr Gerät bitte erst unter vod.divx.com.

Suchen Sie Ihren Freischaltcode im DivX VOD-Abschnitt des Setup-Menüs Ihres Gerätes. Siehe **DivX(R) VOD (S.53)**.

- DivX Certified® zum Abspielen von DivX®-Videos einschließlich hochwertiger Inhalte.
- DivX®, DivX Certified® und die zugehörigen Logos sind Warenzeichen von Divx, LLC und werden unter Lizenz verwendet.
- The terms HDMI and HDMI High-Definition Multimedia Interface, and the HDMI logo are trademarks or registered trademarks of HDMI Licensing LLC in the United States and other countries.
- MHL and the MHL logo are a trademark or registered trademark of MHL, LLC.
 - Incorporates MHL 2
- "aupeo" is a trade mark of Aupeo Ltd.
- THIS PRODUCT IS LICENSED UNDER THE AVC PATENT PORTFOLIO LICENSE FOR THE PERSONAL USE OF A CONSUMER OR OTHER USES IN WHICH IT DOES NOT RECEIVE REMUNERATION TO (i) ENCODE VIDEO IN COMPLIANCE WITH THE AVC STANDARD ("AVC VIDEO") AND/OR (ii) DECODE AVC VIDEO THAT WAS ENCODED BY A CONSUMER ENGAGED IN A PERSONAL ACTIVITY AND/OR WAS OBTAINED FROM A VIDEO PROVIDER LICENSED TO PROVIDE AVC VIDEO. NO LICENSE IS GRANTED OR SHALL BE IMPLIED FOR ANY OTHER USE. ADDITIONAL INFORMATION MAY BE OBTAINED FROM MPEG LA, L.L.C. SEE [HTTP://WWW.MPEGLA.COM](http://www.mpegla.com)
- THIS PRODUCT IS LICENSED UNDER THE MPEG-4 VISUAL PATENT PORTFOLIO LICENSE FOR THE PERSONAL AND NON-COMMERCIAL USE OF A CONSUMER FOR (i) ENCODING VIDEO IN COMPLIANCE WITH THE MPEG-4 VISUAL STANDARD ("MPEG-4 VIDEO") AND/OR (ii) DECODING MPEG-4 VIDEO THAT WAS ENCODED BY A CONSUMER ENGAGED IN A PERSONAL AND NON-COMMERCIAL ACTIVITY AND/OR WAS OBTAINED FROM A VIDEO PROVIDER LICENSED BY MPEG LA TO PROVIDE MPEG-4 VIDEO. NO LICENSE IS GRANTED OR SHALL BE IMPLIED FOR ANY OTHER USE. ADDITIONAL INFORMATION INCLUDING THAT RELATING TO PROMOTIONAL, INTERNAL AND COMMERCIAL USES AND LICENSING MAY BE OBTAINED FROM MPEG LA, LLC. SEE [HTTP://WWW.MPEGLA.COM](http://www.mpegla.com).
- libFLAC
Copyright (C) 2000,2001,2002,2003,2004,2005,2006, 2007,2008,2009 Josh Coalson
Redistribution and use in source and binary forms, with or without modification, are permitted provided that the following conditions are met:

- Redistributions of source code must retain the above copyright notice, this list of conditions and the following disclaimer.

- Redistributions in binary form must reproduce the above copyright notice, this list of conditions and the following disclaimer in the documentation and/or other materials provided with the distribution.

- Neither the name of the Xiph.org Foundation nor the names of its contributors may be used to endorse or promote products derived from this software without specific prior written permission.

THIS SOFTWARE IS PROVIDED BY THE COPYRIGHT HOLDERS AND CONTRIBUTORS "AS IS" AND ANY EXPRESS OR IMPLIED WARRANTIES, INCLUDING, BUT NOT LIMITED TO, THE IMPLIED WARRANTIES OF MERCHANTABILITY AND FITNESS FOR A PARTICULAR PURPOSE ARE DISCLAIMED. IN NO EVENT SHALL THE FOUNDATION OR CONTRIBUTORS BE LIABLE FOR ANY DIRECT, INDIRECT, INCIDENTAL, SPECIAL, EXEMPLARY, OR CONSEQUENTIAL DAMAGES (INCLUDING, BUT NOT LIMITED TO, PROCUREMENT OF SUBSTITUTE GOODS OR SERVICES; LOSS OF USE, DATA, OR PROFITS; OR BUSINESS INTERRUPTION) HOWEVER CAUSED AND ON ANY THEORY OF LIABILITY, WHETHER IN CONTRACT, STRICT LIABILITY, OR TORT (INCLUDING NEGLIGENCE OR OTHERWISE) ARISING IN ANY WAY OUT OF THE USE OF THIS SOFTWARE, EVEN IF ADVISED OF THE POSSIBILITY OF SUCH DAMAGE.

■ Android-Verbindung

Um ein Android-Gerät an dieses Gerät anzuschließen, müssen Sie folgendes Kabel (separat erhältlich) und das folgende von Ihrem Android-Gerät unterstützte Profil verwenden:

- **Musik und Videos von APPS-Quelle anhören bzw. ansehen**
 - MHL-Gerät
 - KCA-MH100 (Optionales Zubehör)
 - Bluetooth-Profil: SPP
- **Musik von APPS-Quelle anhören**
 - Bluetooth-Profil: A2DP
 - Bluetooth-Profil: SPP
- **Musik von Bluetooth-Audioquelle anhören**
 - Bluetooth-Profil: A2DP
 - Bluetooth-Profil: AVRCP

■ iPod/iPhone-Verbindung

Um ein iPod/iPhone an dieses Gerät anzuschließen, müssen Sie folgendes Kabel und folgenden Adapter (jeweils separat erhältlich) sowie das folgende von Ihrem iPod/iPhone unterstützte Profil verwenden:

- **Musik und Videos über ein Gerät mit Lightning-Anschluss anhören/ansehen**
 - Lightning Digital AV Adapter
 - KCA-HD100
 - KCA-iP103
 - Bluetooth-Profil: SPP
- **Musik über ein Gerät mit Lightning-Anschluss anhören**
 - KCA-iP103
- **Musik und Videos über ein Gerät mit 30-poligem Anschluss anhören/ansehen**
 - KCA-iP202
- **Musik über ein Gerät mit 30-poligem Anschluss anhören**
 - KCA-iP102
- **Musik über Bluetooth anhören**
 - Bluetooth-Profil: A2DP
 - Bluetooth-Profil: SPP

🔧 HINWEIS

- Bei Verbindung mit einem Lightning Digital AV Adapter können manche Anwendungen über dieses Gerät gesteuert werden. Die jeweils verfügbaren Funktionen sind von der Anwendung abhängig. Siehe Bedienungsanleitung unter "Apps-Funktion" (S.51).
- Lassen Sie keine Kabel oder Adapter von Drittanbietern in Ihrem Auto. Die Kabel bzw. Adapter können durch Hitze beschädigt werden.

■ Anschließbare iPods/iPhones

Dies nachfolgend aufgeführten Modelle können an dieses Gerät angeschlossen werden.

Konzipiert für

- iPhone 5s
- iPhone 5c
- iPhone 5
- iPhone 4s
- iPhone 4
- iPhone 3GS
- iPhone 3G
- iPhone
- iPod touch (5. Generation)
- iPod touch (4. Generation)
- iPod touch (3. Generation)
- iPod touch (2. Generation)
- iPod touch (1. Generation)
- iPod classic
- iPod mit Videofunktion
- iPod nano (7. Generation)
- iPod nano (6. Generation)

- iPod nano (5. Generation)
- iPod nano (4. Generation)
- iPod nano (3. Generation)

■ Anforderungen für Aha™:

iPhone oder iPod touch

- Verwenden Sie ein Apple iPhone oder einen iPod touch mit iOS4 oder höher.
- Suchen Sie im Apple iTunes App Store nach „Aha“, um die neueste Version der Aha™-Anwendung zu finden und auf Ihrem Gerät zu installieren.

Android™

- Verwenden Sie Android OS 2.2 oder höher.
- Laden Sie die Aha™-Anwendung aus dem Android Marketplace auf Ihr Smartphone herunter.

HINWEIS

- Melden Sie sich in der Anwendung auf Ihrem Gerät an und erstellen Sie ein kostenloses Konto bei Aha.
- Internetverbindung über 3G, EDGE oder WiFi.
- Da Aha™ der Dienst eines Drittanbieters ist, können die technischen Daten ohne vorherige Ankündigung geändert werden. Daher kann die Kompatibilität eingeschränkt sein bzw. können einige oder alle Dienste nicht mehr verfügbar sein.
- Einige der Aha™-Funktionen können nicht über dieses Gerät bedient werden.
- aha, das Aha-Logo und die Aha-Handelsaufmachung sind Warenzeichen oder eingetragene Warenzeichen von HARMAN International Industries und werden mit Genehmigung verwendet.

■ Über AUPEO!:

iPhone oder iPod touch

- Installieren Sie die neueste Version der Anwendung AUPEO! auf Ihrem iPhone oder iPod Touch. (Suchen Sie im Apple iTunes App Store nach „AUPEO!“, um die neueste Version zu finden und zu installieren.)

Android™

- Besuchen Sie Google Play und suchen Sie zur Installation nach „AUPEO!“.

HINWEIS

- Achten Sie darauf, dass Sie in Ihre Smartphone-Anwendung eingeloggt sind. Wenn Sie keinen AUPEO!-Account haben, können Sie einen kostenlos über Ihr Smartphone oder auf www.aupeo.com erstellen.
- Da AUPEO! eine Drittanbieteranwendung ist, können die technischen Daten ohne vorherige Ankündigung geändert werden. Daher kann die Kompatibilität eingeschränkt sein bzw. können einige oder alle Dienste nicht mehr verfügbar sein.

- Einige der AUPEO!-Funktionen können nicht über dieses Gerät bedient werden.
- Bei Problemen mit der Anwendung wenden Sie sich an AUPEO! unter www.aupeo.com.
- Eine aktive Internetverbindung.

■ Entsorgung von gebrauchten elektrischen und elektronischen Geräten und Batterien (anzuwenden in den Ländern der Europäischen Union und anderen europäischen Ländern mit einem separaten Sammelsystem für solche Geräte)

Das Symbol (durchgestrichene Mülltonne) auf dem Produkt oder seiner Verpackung weist darauf hin, dass dieses Produkt nicht als normaler Haushaltsabfall behandelt werden darf, sondern an einer Annahmestelle für das Recycling von elektrischen und elektronischen Geräten und Batterien abgegeben werden muss.

Durch Ihren Beitrag zur korrekten Entsorgung dieses Produktes schützen Sie die Umwelt und die Gesundheit Ihrer Mitmenschen.

Unsachgemäße oder falsche Entsorgung gefährden Umwelt und Gesundheit.

Weitere Informationen über das Recycling dieses Produktes erhalten Sie von Ihrer Gemeinde oder den kommunalen Entsorgungsbetrieben.

Achtung: Das Zeichen "Pb" unter dem Symbol für Batterien zeigt an, dass diese Batterie Blei enthält.



■ Die Kennzeichnung von Geräten mit Laser



Das Etikett ist am Chassis/Gehäuse angebracht und besagt, dass sich die Komponente Laserstrahlen bedient, die als Laserstrahlen der Klasse 1 klassifiziert wurden. Dies weist darauf hin, dass sich das Gerät Laserstrahlen bedient, die einer schwächeren Klasse angehören. Das bedeutet, dass durch den sehr schwachen Laserstrahl keine Gefahr durch gefährliche Strahlungen außerhalb des Geräts besteht.

Inhoud

Over de beknopte handleiding.....	60
Voorzorgsmaatregelen.....	61
Veiligheidsvoorschriften en belangrijke informatie.....	63
Eerste stap	64
Functies van de knoppen op het voorpaneel	66
Verwijderen/plaatsen van het voorpaneel en plaatsen van een SD-kaart.....	70
Basisbediening	71
Het navigatiesysteem gebruiken	72
Muziek afspelen	74
Films/afbeeldingen weergeven	76
Naar DAB/Radio luisteren	76
Een telefoongesprek voeren	77
Installatie.....	78
Informatie over dit toestel.....	86

Over de beknopte handleiding

In deze snelstartgids worden de basisfuncties van dit toestel besproken.

Raadpleeg voor functies die in deze handleiding niet worden beschreven de Gebruiksaanwijzing op de volgende website:

<http://manual.kenwood.com/edition/im386/>



Om de gebruiksaanwijzing te raadplegen, is een PC met Microsoft® Windows XP/Vista/7/8 of Mac OS X® 10.4 of later vereist alsmede Adobe® Reader™ 7.1 of Adobe® Acrobat® 7.1 of later.

Wijzigingen van de specificaties en dergelijke in de gebruiksaanwijzing zijn voorbehouden. Download de laatste editie van de gebruiksaanwijzing voor referentie.

OPMERKING

- De panelen die in deze handleiding worden weergegeven, zijn voorbeelden om een duidelijke uitleg van de werking te kunnen geven. Om die reden kunnen de panelen afwijken van de werkelijke panelen.
- In deze handleiding wordt elk model als volgt afgekort:
 - DNX7150DAB DNX7150WDAB: **DNX7**
 - DNX4150DAB, DNX4150BT, DNX4150BTR: **DNX4**Als de bovenstaande pictogrammen worden getoond, lees dan het artikel dat van toepassing is op het apparaat dat u gebruikt.
- Tijdens bedieningsprocedures geeft de vorm van de haken aan welke toets of knop u moet bedienen.
 - < >: geeft de naam van de paneelknoppen aan.
 - []: geeft de naam van de tiptoetsen aan

Voorzorgsmaatregelen

⚠ WAARSCHUWING

■ Neem de volgende voorzorgsmaatregelen om persoonlijk letsel of brand te voorkomen:

- Om kortsluiting te voorkomen plaats u nooit metalen voorwerpen (zoals munten of metalen gereedschappen) in het toestel of laat u deze in het toestel achter.
- Kijk niet naar het scherm of richt uw ogen niet op het scherm als u langere tijd aan het rijden bent.
- Raadpleeg uw Kenwood-dealer als u tijdens de installatie problemen ondervindt.

■ Voorzorgsmaatregelen voor het gebruik van het toestel

- Neem wanneer u optioneel toebehoren aanschaft contact op met uw Kenwood-dealer om te controleren of dit optionele toebehoren met uw model en in uw regio functioneren.
- U kunt een taal selecteren om menu's, audiobestandlabels, etc. weer te geven. Zie **Taalinstellingen (P.83)** in de gebruiksaanwijzing.
- De functie Radio Data System of Radio Broadcast Data System werkt niet als deze functie niet wordt ondersteund door een te ontvangen radiostation.
- Het toestel werkt mogelijk niet naar behoren als de stekkers tussen het toestel en het voorpaneel vuil zijn. Verwijder het voorpaneel en reinig de stekker voorzichtig met een wattenstaafje. Zorg er daarbij voor dat u de stekker niet beschadigt.

■ Voorzorgsmaatregelen voor de batterij

- Leg de afstandsbediening zodanig neer dat deze tijdens het remmen of andere handelingen niet kan vallen of wegglijden. Als de afstandsbediening valt of tijdens het rijden vast komt te zitten onder de pedalen, kan dit tot gevaarlijke situaties leiden.
- Laat de batterij niet achter in de buurt van vuur of in de zon. Dit kan leiden tot oververhitting, brand of ontploffing.
- Laad de batterij niet op, sluit de batterij niet kort, open de batterij niet, verwarm de batterij niet en gooi de batterij niet in open vuur. Hierdoor kan er vloeistof uit de batterij gaan lekken. Wanneer u gemorst vloeistoffen in uw ogen krijgt of op uw

kleren, spoel dan uw ogen of kleren onmiddellijk uit met water en raadpleeg uw huisarts.

- Houd de batterij buiten bereik van kinderen. Mocht een kind toch een batterij inslikken, neem dan onmiddellijk contact op met uw huisarts.

■ De monitor beschermen

- Leg de afstandsbediening zodanig neer dat deze tijdens het remmen of andere handelingen niet kan vallen of wegglijden. Als de afstandsbediening valt of tijdens het rijden vast komt te zitten onder de pedalen, kan dit tot gevaarlijke situaties leiden.

■ De monitor beschermen

Leg de afstandsbediening zodanig neer dat deze tijdens het remmen of andere handelingen niet kan vallen of wegglijden. Als de afstandsbediening valt of tijdens het rijden vast komt te zitten onder de pedalen, kan dit tot gevaarlijke situaties leiden.

■ Condens op de lens

Wanneer u de autoverwarming aanzet bij lage temperaturen wordt er mogelijk condens op de lens van de diskspeler gevormd. De lens beslaat en het is mogelijk dat disks niet meer kunnen worden afgespeeld. Verwijder in dergelijke situaties de disk en wacht totdat de condens verdampt. Als het toestel na een tijdje nog steeds niet normaal functioneert, neem dan contact op met uw Kenwood-dealer.

■ Voorzorgsmaatregelen voor de omgang met disks

- Raak de opnamekant van een disk niet aan.
- Plak geen plakband e.d. op de disk en gebruik geen disk waar plakband op is gekleefd.
- Gebruik geen diskaccessoires.
- Reinig de disk van het midden naar de buitenrand.
- Neem de disks horizontaal uit het toestel.
- Verwijder voor gebruik eventuele bramen in het middengat of aan de rand van de disk met een balpen of iets dergelijks.
- Disks die niet rond zijn, kunnen niet worden gebruikt.

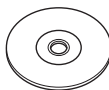

- 8-cm-disks kunnen niet worden gebruikt.

- Disks met kleuren op het opnameoppervlak of vieze disks kunnen niet worden gebruikt.
- Dit toestel kan alleen cd's met  afspelen.
- Dit toestel kan disks die niet zijn voorzien van het merkteken, mogelijk niet correct afspelen.
- U kunt een disk die niet is afgesloten, niet afspelen. (Raadpleeg de gebruiksaanwijzing van de brandersoftware en uw recorder over het afsluiten van disks.)

■ Ontvangen van GPS-signalen

Wanneer u het toestel voor het eerst inschakelt, moet u even wachten tot het toestel het satelliet signaal voor de eerste keer ontvangt. Dit kan enkele minuten duren. Zorg ervoor dat uw voertuig buiten op een open plek uit de buurt van hoge gebouwen en bomen staat zodat de ontvangst snel tot stand kan komen. Nadat het systeem voor de eerste keer een satelliet signaal heeft ontvangen, zal de ontvangst daarna sneller tot stand komen.

■ Over het voorpaneel **DNX7**

Bij het verwijderen van het product uit de doos of bij het installeren, kan het voorpaneel onder een hoek gepositioneerd zijn als weergegeven in (afb. 1). Dit komt door de eigenschappen van het mechanisme waarmee het product is uitgerust. Als het product voor het eerst op de stroom wordt aangesloten, beweegt het voorpaneel automatisch naar de positie (initiële instelhoek) als weergegeven in (afb. 2).

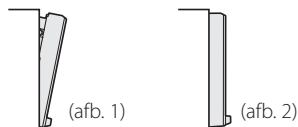

■ Het toestel reinigen

Als er vlekken op het voorpaneel van dit toestel zitten, veeg deze er dan met een droge, zachte doek, zoals een siliconendoekje, van af. Als er hardnekkige vlekken op het voorpaneel zitten, veeg deze er dan eerst met een met neutraal reinigingsmiddel bevochtigde doek en vervolgens met een schone, zachte, droge doek van af.

⚠ VOORZICHTIG

- Als u reinigings spray rechtstreeks op het toestel spuit, kunnen de mechanische onderdelen ervan beschadigd raken. Als u het voorpaneel met een

harde doek of met een vluchtige vloeistof zoals thinner of alcohol afveegt, kunnen er krassen ontstaan of wordt opgedrukte tekst gewist.

■ Uw toestel resetten

Als het toestel of het aangesloten toestel niet naar behoren werkt, moet het toestel worden gereset.

DNX7150DAB

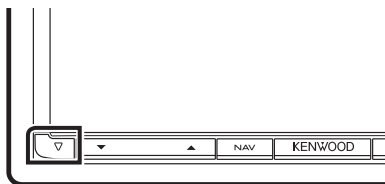

DNX715WDAB



DNX4

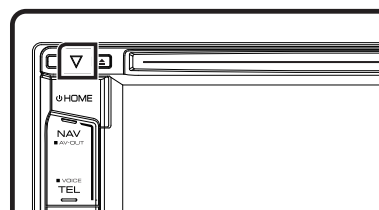

OPMERKING

- Ontkoppel het USB-apparaat voordat u op de knop <Reset> drukt. Als u de knop <Reset> indrukt terwijl het USB-apparaat is aangesloten, kunnen de in het USB-apparaat opgeslagen gegevens beschadigd raken. Zie **Muziek afspelen (P.74)** voor informatie over het loskoppelen van een USB-apparaat.
- Als het toestel wordt ingeschakeld na het resetten, verschijnt het scherm Initial SETUP. Zie **Eerste stap (P.64)**.

Veiligheidsvoorschriften en belangrijke informatie

Lees deze informatie zorgvuldig door voordat u het Kenwood-navigatiesysteem gaat gebruiken en volg de instructies die in deze handleiding staan. Kenwood noch Garmin is aansprakelijk voor problemen of ongevallen die voortvloeien uit het niet opvolgen van de instructies in deze handleiding.

⚠️ WAARSCHUWING

Vermijd de volgende mogelijk gevaarlijke situaties, omdat deze kunnen leiden tot een ongeval of aanrijding, wat de dood of ernstig letsel tot gevolg kan hebben.

Vergelijk tijdens het navigeren nauwkeurig de weergegeven informatie op het scherm van het navigatiesysteem met alle beschikbare navigatiebronnen, inclusief informatie langs de weg, overige visuele waarnemingen en kaarten. Los voor uw eigen veiligheid eventuele verschillen of zaken die u zich afvraagt op voordat u verdergaat.

Bedien het voertuig altijd op een veilige manier.

Zorg dat u tijdens het rijden niet wordt afgeleid door het navigatiesysteem en blijf u volledig bewust van alle verkeersomstandigheden. Kijk tijdens het rijden niet te lang naar het scherm van het navigatiesysteem en maak zo veel mogelijk gebruik van gesproken aanwijzingen.

Voer tijdens het rijden geen bestemmingen in, wijzig geen instellingen en maak geen gebruik van functies waarvoor u het navigatiesysteem wat langer nodig hebt. Stop uw voertuig op een veilige en geoorloofde manier voordat u dergelijke handelingen uitvoert. Houd het volume van het systeem zodanig laag dat u ook geluiden van buiten nog kunt horen. Als u geen geluid van buiten meer hoort, reageert u mogelijk niet meer adequaat op verkeerssituaties. Dit kan ongelukken veroorzaken.

Als u het navigatiesysteem voor het eerst gebruikt of als deze niet is aangesloten op de accu van uw voertuig, geeft het toestel mogelijk niet de juiste positie weer. Zodra er GPS-satellietsignalen worden ontvangen, wordt de positie gecorrigeerd.

Let op de omgevingstemperatuur. Als u het navigatiesysteem bij extreme temperaturen gebruikt, kan dit leiden tot defecten of schade. Ook door hevige trillingen, metalen voorwerpen of water kan het toestel beschadigd raken.

⚠️ LET OP

Als de volgende mogelijk gevaarlijke situaties niet worden vermeden, kan dat leiden tot letsel of materiële schade.

Het navigatiesysteem is ontworpen om u routesuggesties te bieden. Het geeft geen afgesloten wegen of de toestand van het wegdek, weersomstandigheden of andere factoren weer die van invloed kunnen zijn op de veiligheid of timing tijdens het rijden.

Gebruik het navigatiesysteem uitsluitend als een navigatiehulpmiddel. Gebruik het navigatiesysteem niet voor andere doeleinden waarbij precieze bepalingen van richting, afstand, locatie of topografie zijn vereist.

Het Global Positioning System (GPS) is in beheer bij de overheid van de Verenigde Staten, die als enige verantwoordelijk is voor de nauwkeurigheid en het onderhoud ervan. Het overheidssysteem is onderhevig aan wijzigingen die de nauwkeurigheid en prestaties van alle GPS-apparatuur waaronder het navigatiesysteem kunnen beïnvloeden. Hoewel het navigatiesysteem een precisienavigatiemiddel is, kan elk navigatiesysteem verkeerd worden gebruikt of gënterpreteerd waardoor dit onveilig wordt.

BELANGRIJKE INFORMATIE

■ De accu van uw voertuig sparen

Om dit navigatiesysteem te kunnen gebruiken, moet de contactsleutel in de stand AAN of ACC worden gezet. Maar om de accu te sparen, kunt u het navigatiesysteem beter pas inschakelen als de motor draait. Als u het navigatiesysteem voor een langere tijd gebruikt zonder dat de motor draait, kan de accu leeg raken.

■ Informatie over kaartgegevens

Een van de doelstellingen van Garmin is om klanten een zo volledig en nauwkeurig mogelijke cartografie te leveren die beschikbaar is tegen een redelijke prijs. We gebruiken een combinatie overheids- en privégegevensbronnen die we kenbaar maken aan de klant in productliteratuur en copyrightberichten. Vrijwel alle gegevensbronnen bevatten een zekere mate van onnauwkeurigheid. In sommige landen zijn volledige en nauwkeurige kaartgegevens óf niet beschikbaar óf onbetaalbaar.

Eerste stap

Voor het eerste gebruik worden er automatisch verschillende instellingsschermen weergegeven.

Begininstellingen

Wanneer u het toestel de eerste keer inschakelt, verschijnt het scherm voor het instellen van de configuratie.

1 Draai de contactsleutel van uw auto in de stand ACC.

Het toestel wordt ingeschakeld.
Het beginscherm SETUP verschijnt.

2 Raak de corresponderende toets aan en stel de waarde in.



Locale/ Plaats van handeling

Selecteer het land voor het navigatiesysteem. De taal, de afstandseenheid en de brandstofeenheid worden ingesteld.

Language/ Taal

Selecteer de taal die wordt gebruikt voor het regelscherm en de in te stellen opties. De standaardinstelling is "Brits-Engels (en)". (Gebruiksaanwijzing P.83)
Raak na het instellen [Enter] aan.

Angle/ Kijkhoek DNX7

Stel de positie van de monitor is. Standaard is "0". (Gebruiksaanwijzing P.86)
Raak na het instellen [↵] aan.

Color/ Kleur

Stel de verlichtingskleur in van het scherm en de toets. U kunt ervoor kiezen om een kleurenscaan uit te voeren en de scan kleur aan te passen.

(Gebruiksaanwijzing P.87)
Raak na het instellen [↵] aan.

Camera

Stel de parameters voor de camera in. (Gebruiksaanwijzing P.90)

Raak na het instellen [↵] aan.

DEMO

Stel de demonstratiemodus in. De standaardinstelling is "ON" (aan).

3 Raak [Finish] (Voltooien) aan.

OPMERKING

- Het scherm "Begininstellingen" wordt ook weergegeven wanneer het toestel wordt gereset.

Instellen van de iPod/iPhone-verbinding
Wanneer u iPod voor het eerst als bron selecteert, wordt het instellingenscherf van de iPod/iPhone-verbinding weergegeven.

1 Druk op de knop <HOME>.

START-scherf verschijnt.

2 Raak [iPod] aan in het START-scherf.

Het scherf voor het instellen van de iPod-verbinding wordt weergegeven.

3 Raak [CHANGE] (Wijzigen) aan.



Selecteer de verbindingwijze voor iPod/iPhone. Voor informatie raadpleegt u "Instellen van de iPod/iPhone-verbinding" (P.54) in de gebruiksaanwijzing.

OPMERKING

- Voor informatie over de noodzakelijk kabel en adapter om iPod/iPhone aan te sluiten, raadpleegt u

"iPod/iPhone-aansluiting" (P.87).

- Wanneer u "HDMI + BT" of "Bluetooth" selecteert, wordt het selectiescherm voor het Bluetooth-apparaat weergegeven. Selecteer de iPod/iPhone die moet worden aangesloten.



Wanneer er geen aansluitbaar Bluetooth-apparaat wordt weergegeven, raakt u [Search] (Zoeken) aan en koppelt u de toestellen.

- Het scherm voor het "instellen van de iPod-verbinding" wordt ook weergegeven wanneer het toestel wordt gereset.

Instellen van de toepassingskoppeling

Wanneer u voor de eerste keer Apps als bron selecteert, wordt het instelscherm weergegeven voor de verbinding met het apparaat waarop de apps zijn geïnstalleerd.

1 Druk op de knop <HOME>.

START-scherm verschijnt.

2 Raak [APPS] aan in het START-scherm.

Het instelscherm voor de toepassingskoppeling wordt weergegeven.

3 Raak [CHANGE] (Wijzigen) aan.



Selecteer de manier waarop verbinding moet worden gemaakt met het toestel waarop de apps geïnstalleerd zijn. Voor informatie raadpleegt u "Instellen van de toepassingskoppeling" (P.56) in

de gebruiksaanwijzing.

OPMERKING

- Voor informatie over de noodzakelijk kabel en adapter om iPod/iPhone en Android aan te sluiten, raadpleegt u "iPod/iPhone-aansluiting" (P.87) en "Android-aansluiting" (P.87).
- Wanneer u "HDMI + BT", "HDMI/MHL + BT" of "Bluetooth" selecteert, wordt het selectiescherm voor het Bluetooth-apparaat weergegeven. Selecteer het apparaat dat moet worden aangesloten.



Wanneer er geen aansluitbaar Bluetooth-apparaat wordt weergegeven, raakt u [Search] (Zoeken) aan en koppelt u de toestellen.

- Het scherm "Instellen van de toepassingskoppeling" wordt ook weergegeven wanneer het toestel wordt gereset.

Funcies van de knoppen op het voorpaneel

■ DNX7150DAB

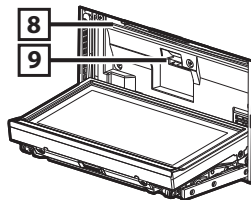
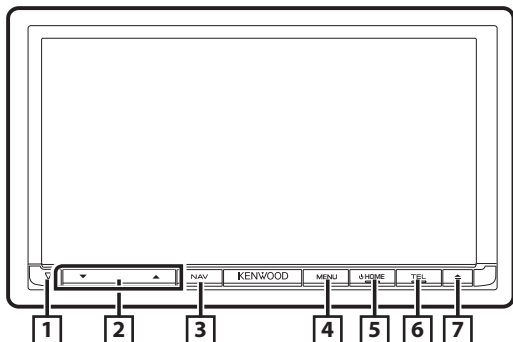

Nee.	Naam/Functie
------	--------------

- 1 ▽ (Resetten)
- Als het toestel of het aangesloten apparaat niet goed werkt, neemt het toestel de fabriekinstelling over nadat deze knop is ingedrukt (Gebruiksaanwijzing P.113).
 - Als de Security Indicator (SI)-functie is ingeschakeld, gaat de indicator knipperen als het paneel wordt verwijderd (gebruiksaanwijzing P.84).

- 2 ▲, ▼
- Regelt het volume.

- 3 NAV
- Geeft het navigatiescherm weer.
 - Als de knop 1 seconde wordt ingedrukt, worden de op de AV-uitgang aangesloten omgeschakeld.

- 4 MENU
- Geeft het optiemenuscherm weer.
 - Als de knop 1 seconde wordt ingedrukt, wordt het scherm uitgeschakeld.*1

- 5 HOME
- Geeft het scherm START-scherm weer (gebruiksaanwijzing P.19).
 - Als de knop 1 seconde wordt ingedrukt, wordt het toestel uitgeschakeld.
 - Als het toestel is uitgeschakeld, wordt het ingeschakeld.

Nee.	Naam/Functie
------	--------------

- 6 TEL
- Geeft het scherm Hands Free weer (gebruiksaanwijzing P.75).
 - Als de knop 1 seconde wordt ingedrukt, wordt het scherm Spraakherkenning weergegeven. (Gebruiksaanwijzing P.78)

- 7 ▲
- Werpt de disk uit.
 - Als het paneel open is en de knop wordt ingedrukt, wordt het paneel gesloten. Als de knop 1 seconden wordt ingedrukt, wordt de disk geforceerd uitgeworpen.
 - Als het paneel gesloten is en de knop wordt 1 seconde ingedrukt, wordt het paneel ter hoogte van de SD-kaartsleuf volledig geopend.

- 8 Disksleuf
- Een sleuf waarin een diskmedium kan worden geplaatst.

Nee.	Naam/Functie
------	--------------

9 **SD-kaartsleuf**

- Een sleuf waarin een SD-kaart kan worden geplaatst.
Zie **Verwijderen/plaatsen van het voorpaneel en plaatsen van een SD-kaart. (P.70)**.
- U kunt een audio-/beeldbestand op de kaart afspelen.*²
- Een SD-kaartsleuf voor het upgraden van de kaart. Raadpleeg de gebruiksaanwijzing van het navigatiesysteem voor informatie over het upgraden van de kaart.

*1 De functie van de [MENU]-toets kan worden gewijzigd naar camerabeeldfunctie. (Gebruiksaanwijzing P.82).

*2 Als het kaartbijwerkingsbestand op de SD-kaart blijft staan, kunt u geen audio-/beeldbestand afspelen.

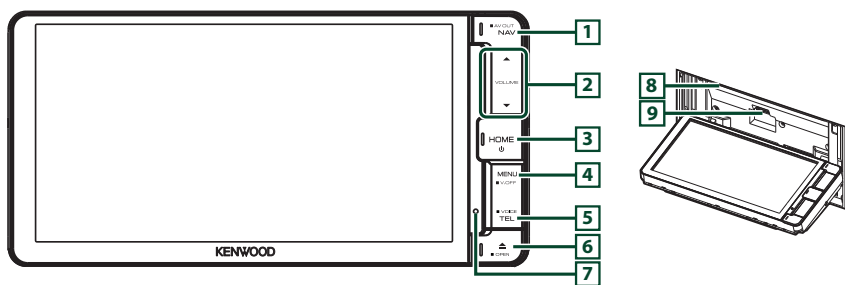

Nee.	Naam/Functie
1	<p>NAV</p> <ul style="list-style-type: none"> • Geeft het navigatiescherm weer. • Als de knop 1 seconde wordt ingedrukt, worden de op de AV-uitgang aangesloten omgeschakeld.
2	<p>▲, ▼</p> <ul style="list-style-type: none"> • Regelt het volume.
3	<p>HOME</p> <ul style="list-style-type: none"> • Geeft het scherm START-scherm weer (gebruiksaanwijzing P.19). • Als de knop 1 seconde wordt ingedrukt, wordt het toestel uitgeschakeld. • Als het toestel is uitgeschakeld, wordt het ingeschakeld.
4	<p>MENU</p> <ul style="list-style-type: none"> • Geeft het optiemenuscherm weer. • Als de knop 1 seconde wordt ingedrukt, wordt het scherm uitgeschakeld.*1
5	<p>TEL</p> <ul style="list-style-type: none"> • Geeft het scherm Hands Free weer (gebruiksaanwijzing P.75). • Als de knop 1 seconde wordt ingedrukt, wordt het scherm Spraakherkenning weergegeven. (Gebruiksaanwijzing P.78)
6	<p>▲ (Uitwerpen)</p> <ul style="list-style-type: none"> • Werpt de disk uit. • Als de knop 1 seconde wordt ingedrukt, wordt de disk geforceerd uitgeworpen.
7	<p>Reset</p> <ul style="list-style-type: none"> • Als het toestel of het aangesloten apparaat niet goed werkt, neemt het toestel de fabrieksinstelling over nadat deze knop is ingedrukt (Gebruiksaanwijzing P.113).

Nee.	Naam/Functie
8	<p>Diskleuf</p> <ul style="list-style-type: none"> • Een sleuf waarin een diskmedium kan worden geplaatst.
9	<p>SD-kaartsleuf</p> <ul style="list-style-type: none"> • Een sleuf waarin een SD-kaart kan worden geplaatst. • Zie Verwijderen/plaatsen van het voorpaneel en plaatsen van een SD-kaart. (P.70). • U kunt een audio-/beeldbestand op de kaart afspelen. *2 • Een SD-kaartsleuf voor het upgraden van de kaart. Raadpleeg de gebruiksaanwijzing van het navigatiesysteem voor informatie over het upgraden van de kaart.

*1 De functie van de [MENU]-toets kan worden gewijzigd naar camerabeeldfunctie. (Gebruiksaanwijzing P.82)

*2 Als het kaartbijkwerkingsbestand op de SD-kaart blijft staan, kunt u geen audio-/beeldbestand afspelen.

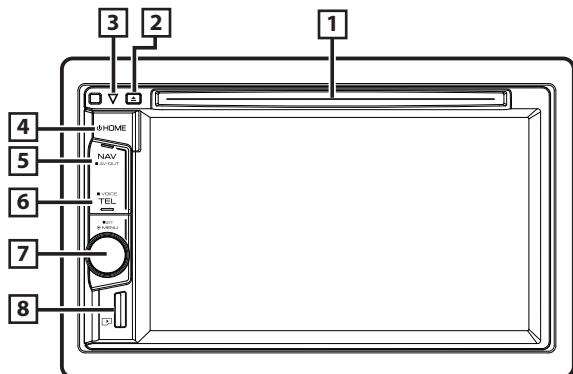

Nee.	Naam/Functie
1	Disksleuf <ul style="list-style-type: none"> Een sleuf waarin een diskmedium kan worden geplaatst.
2	▲ (Uitwerpen) <ul style="list-style-type: none"> Werpt de disk uit. Als de knop 1 seconde wordt ingedrukt, wordt de disk geforceerd uitgeworpen.
3	▽ (Resetten) <ul style="list-style-type: none"> Als het toestel of het aangesloten apparaat niet goed werkt, neemt het toestel de fabrieksinstelling over nadat deze knop is ingedrukt (Gebruiksaanwijzing P.113). Als de SI (Security Indicator)-functie is ingeschakeld, gaat de beveiligingsindicator knipperen als de contactsleutel van het voertuig in de uit-stand staat (gebruiksaanwijzing P.84).
4	HOME <ul style="list-style-type: none"> Geeft het scherm START-scherm weer (gebruiksaanwijzing P.19). Als de knop 1 seconde wordt ingedrukt, wordt het toestel uitgeschakeld. Als het toestel is uitgeschakeld, wordt het ingeschakeld.
5	NAV <ul style="list-style-type: none"> Geeft het navigatiescherm weer. Als de knop 1 seconde wordt ingedrukt, worden de op de AV-uitgang aangesloten omgeschakeld.

Nee.	Naam/Functie
6	TEL <ul style="list-style-type: none"> Geeft het scherm Hands Free weer (gebruiksaanwijzing P.75). Door 1 seconde in te drukken wordt het Voice Recognition (Sprakeherkenning)-scherm weergegeven. *1 (Gebruiksaanwijzing P.78)
7	Volumeknop <ul style="list-style-type: none"> Door aan de knop te draaien, gaat het volume omhoog of omlaag. Geeft het optiemenuscherm weer. Door 1 seconde in te drukken, wordt de demping van het volume in-/uitgeschakeld.
8	microSD-kaartsleuf <ul style="list-style-type: none"> Een sleuf om een microSD-kaart te plaatsen. Zie Verwijderen/plaatsen van het voorpaneel en plaatsing van een SD-kaart. (P.70). U kunt een audio-/beeldbestand op de kaart afspelen. *2 (alleen DNX4150DAB/ DNX4150BT) Een micro-SD-kaartsleuf voor het updaten van de kaart. Raadpleeg de gebruiksaanwijzing van het navigatiesysteem voor informatie over het upgraden van de kaart.

*1 De knop [TEL] kan ook worden gebruikt om over te schakelen naar de achteruitrijcamera of het display uit te schakelen. (Gebruiksaanwijzing P.82)

*2 Als het kaartbijwerkingsbestand op de microSD-kaart blijft staan, kunt u geen audio-/ beeldbestand afspelen.

Verwijderen/plaatsen van het voorpaneel en plaatsen van een SD-kaart.

■ DNX7150DAB

• Verwijderen van de voorplaat

- 1) Druk knop <▲> 1 seconde in.
Het paneel gaat helemaal open.

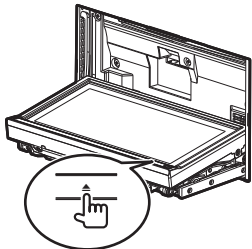

- 2) Verwijder het paneel op de hieronder weergegeven wijze.

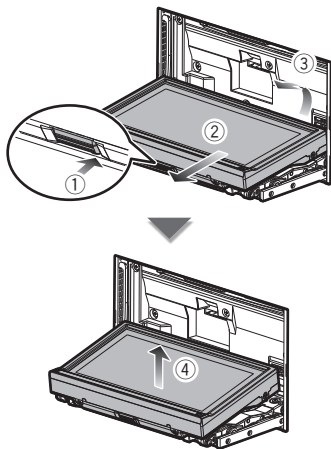

OPMERKING

- Circa 10 seconden nadat het voorpaneel is ontgrendeld, wordt de bevestigingsplaat automatisch gesloten. Verwijder het paneel voordat dit gebeurt.

• Plaats een SD-kaart

- 1) Druk knop <▲> 1 seconde in.
Het paneel gaat helemaal open.
- 2) Hou de SD-kaart vast met het label naar boven, en plaats in de sleuf totdat deze vastklikt.

Gelabelde zijde

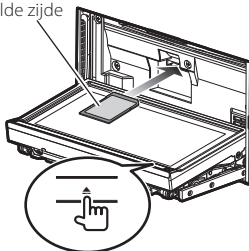

• Bevestigen van de voorplaat

- 1) Houd het voorpaneel goed vast zodat het niet per ongeluk kan vallen. Druk het paneel op de bevestigingsplaat tot het stevig vergrendeld is.

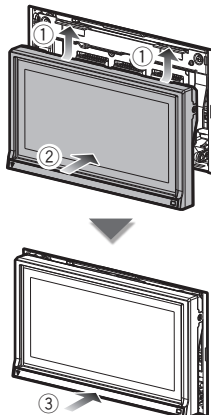

■ DNX715WDAB

• Plaats een SD-kaart

- 1) Druk knop <▲> 1 seconde in.
Het paneel gaat helemaal open.
- 2) Hou de SD-kaart vast met het label naar boven, en plaats in de sleuf totdat deze vastklikt.

Gelabelde zijde

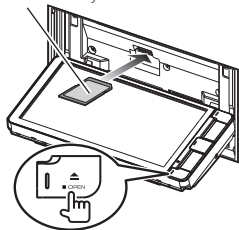

■ DNX4

• Plaats microSD-kaart

- 1) Houd de microSD-kaart vast met het label naar rechts en deel met de inkepingen naar beneden gericht, en plaats in de sleuf totdat hij vastklikt.

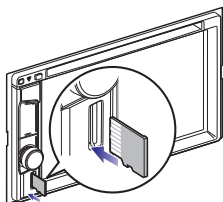

■ Uitwerpen SD-kaart/microSD-kaart

- 1) Duw de kaart totdat deze vastklikt en verwijder vervolgens uw vinger van de kaart.
- 2) De kaart komt naar buiten zodat u deze met uw vingers uit de sleuf kunt trekken.

Basisbediening

■ Pop-upmenu

- 1 Druk op de **DNX7** <MENU>-toets/ **DNX4** volumeknop.



Raak aan om het pop-upmenu weer te geven. De inhoud van het menu is als volgt:

- : Geeft het Screen Adjust-menuscherm weer.
- : Schakelt het display uit.
- : Geeft de cameraweergave weer.
- : Geeft het scherm SETUP Menu weer.
- : Geeft het scherm Audio Control Menu weer.
- : Geeft het regelscherm van de huidige bron weer. Pictogram verschilt per bron.

■ Algemeen

Er is een aantal functies dat in de meeste schermen uitgevoerd kan worden.



(Grafische equalizer)

Geeft het Graphic Equalizer-scherm weer.

(TERUG)

Terugkeren naar het vorige scherm.

(basismenu-toets)

Raak deze toets aan om het basismenu weer te geven. De inhoud van het menu is als volgt:

- : Geeft het scherm SETUP Menu weer.
- : Geeft het scherm Audio Control Menu weer.
- : Geeft het regelscherm van de huidige bron weer. Pictogram verschilt per bron.
- : Sluit het menu.

Lijstscherf

Er is een aantal basisfunctietoetsen in de lijstscherf van de meeste bronnen.



(bladeren)

Bladert door de weergegeven tekst.

All > etc.

Hier worden tiptoetsen met verschillende functies weergegeven.

De weergave van de toetsen is afhankelijk van de huidige audiobron, status etc.

Zie voor voorbeelden **Lijstscherf (P.22)** in de gebruiksaanwijzing.

Snel bladeren

U kunt door de tekst op het lijstscherf bladeren door het scherm via kort aanraken snel omhoog/omlaag of naar rechts/links te bewegen.

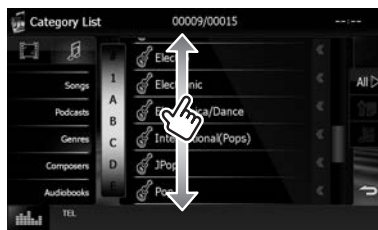

Het navigatiesysteem gebruiken

1 Druk op de knop <NAV> om het navigatiescherf weer te geven.

2 Bedien de gewenste functie op het scherm Main Menu.



Nee.	Naam/Functie
1	Geeft de sterkte van het GPS-satellietsignaal aan.
2	Hiermee vindt u een bestemming.
3	Hiermee kunt u de kaart zien.
4	Hiermee gebruikt u apps zoals ecoRoute en Help.
5	Hiermee past u de instellingen aan.

OPMERKING

- Via Help krijgt u aanvullende informatie over het gebruik van het navigatiesysteem. Raak [Apps] aan en vervolgens [Help] om Help weer te geven.



- Download de nieuwste versie van de gebruikershandleiding op <http://manual.kenwood.com/edition/im386/> voor meer informatie over uw navigatiesysteem.

3 Geef uw bestemming op en start de routebegeleiding.

• Nuttige punten zoeken

- 1) Raak [Where To?] aan.
- 2) Selecteer een categorie en een subcategorie.
- 3) Selecteer een bestemming.
- 4) Raak [Go!] aan.

OPMERKING

- Raak de zoekbalk aan om de letters van de naam in te voeren, en voer deze in.

4 Volg uw route naar de bestemming.

OPMERKING

- Het pictogram voor de snelheidslimiet is alleen ter informatie en ontslaat de chauffeur niet van zijn of haar verantwoordelijkheid om zich aan de snelheidseisen te houden en om steeds veilig te rijden. Garmin en JVC KENWOOD zijn niet verantwoordelijk voor verkeersboetes of dagvaardingen indien u zich niet aan de verkeerswetten en verkeersborden houdt.

Uw route wordt met een rozeachtige lijn aangegeven. Tijdens uw reis leidt uw navigatiesysteem u naar uw bestemming met gesproken aanwijzingen, pijlen op de kaart en aanwijzingen boven in de kaart. Als u van uw originele route afwijkt, berekent uw navigatiesysteem de route opnieuw.

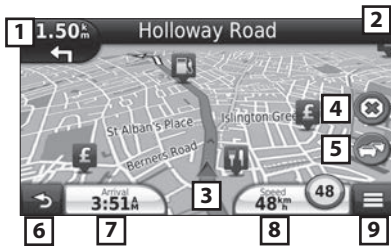

Nee.	Naam/Functie
[1]	Geeft de pagina Volgende afslag of de pagina met kruisingen weer, indien beschikbaar.
[2]	Geeft de pagina met de afslagenlijst weer.
[3]	Geeft de pagina Waar ben ik? weer.
[4]	Stopt de huidige route.
[5]	Geeft de verkeersinformatie voor de route weer.
[6]	Hiermee keert u terug naar het scherm Main Menu.

Nee.	Naam/Functie
[7]	Geeft een ander gegevensveld weer.
[8]	Geeft de ritcomputer weer.
[9]	Geeft meer opties weer.

OPMERKING

- Raak de kaart aan en sleep de kaart om een ander gebied van de kaart te bekijken.
- Op hoofdwegen is het mogelijk dat er een pictogram met de snelheidslimiet verschijnt.

• Een stopplaats toevoegen

- 1) Raak terwijl er een route actief is [] aan en vervolgens [Where To?].
- 2) Zoek de extra stopplaats.
- 3) Raak [Go!] aan.
- 4) Raak [Add to Active Route] aan als u deze stopplaats voor uw eindbestemming wilt invoegen.

• Een omweg maken

- 1) Raak terwijl er een route actief is [] aan.
- 2) Raak [] aan.

Overige functies

• Met de hand vermijden van verkeersvertragingen op uw route

- 1) Raak het verkeerspictogram op de kaart aan.
- 2) Raak [Traffic On Route] aan.
- 3) Raak indien nodig de pijlen aan om andere verkeersvertragingen op uw route weer te geven.
- 4) Raak [] > [Avoid] aan.

• De verkeerskaart weergeven

- 1) De verkeerskaart laat in kleur de verkeersstroom en vertragingen zien.

• Over het verkeer

OPMERKING

- Verkeersinformatie is in sommige gebieden of landen niet beschikbaar.
- Garmin en JVC KENWOOD zijn niet verantwoordelijk voor de nauwkeurigheid of stiptheid van de verkeersinformatie.
- U kunt INRIX-verkeersinformatie en weerberichten ontvangen door uw iPhone of Android-smartphone, waarop de „KENWOOD Traffic Powered By INRIX” -applicatie is geïnstalleerd, te verbinden met dit apparaat. (behalve DNX4150BTR)
Voor details, zie de „KENWOOD Traffic Powered By INRIX” -applicatie.

- Het navigatiesysteem kan via een FM-verkeersontvanger verkeersinformatie ontvangen en gebruiken. Het FM TMC-abonnement wordt automatisch geactiveerd nadat uw navigatiesysteem satellietsignalen heeft ontvangen en ook verkeersinformatiesignalen ontvangt van de serviceprovider. Ga naar www.garmin.com/kenwood voor meer informatie.
- Tijdens het ontvangen van INRIX-verkeersinformatie, wordt FM TMC-informatie niet weergegeven.

• De software bijwerken

Voor het bijwerken van de software van het navigatiesysteem hebt u een SD-kaart, een USB-massa-opslagapparaat en een internetverbinding nodig.

- 1) Ga naar www.garmin.com/kenwood.
- 2) Selecteer Update (Update).
- 3) Volg de instructies op het scherm.

• Kaarten bijwerken

U kunt bijgewerkte kaartgegevens kopen bij Garmin of informeer bij uw Kenwood-dealer of Kenwood-servicecenter voor meer informatie.

- 1) Ga naar www.garmin.com/kenwood.
- 2) Selecteer Update (Update).
- 3) Volg de instructies op het scherm.

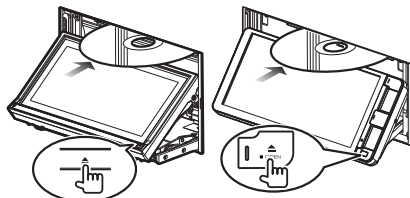

• De disk uitwerpen:

- 1) Druk op de knop <▶>.

DNX4

- 1) Plaats de disk in de sleuf. Het afspelen begint.

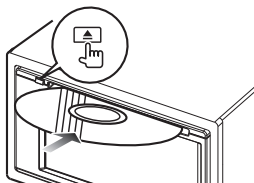

• De disk uitwerpen:

- 1) Druk op de knop <▶>.

Muziek afspelen

U kunt audiobestanden op muziek-cd's, diskmedia, een USB-opslagapparaat, SD-kaart en iPod afspelen.

OPMERKING

- Zie de gebruiksaanwijzing voor details over afspeelbaar bestandsformaat, mediaformaat, iPod-model, etc.

1 Sluit de media aan zoals hieronder weergegeven.

Disk

DNX7

- 1) Druk de knop <▶> in om het voorpaneel te openen.
- 2) Plaats de disk in de sleuf.
Het paneel sluit automatisch en het afspelen begint.

iPod/iPhone

- 1) Sluit de iPod/iPhone aan.
- 2) Druk op de knop <HOME>.
- 3) Raak [iPod] aan.

OPMERKING

- Voor informatie over de noodzakelijk kabel en adapter om iPod/iPhone aan te sluiten, raadpleegt u "iPod/iPhone-aansluiting" (P.87).

• De iPod/iPhone loskoppelen die op de kabel is aangesloten:

- 1) Raak de linkerkant van het scherm aan om het functiepaneel weer te geven.
- 2) Raak [▶] aan. Haal de kabel uit de iPod/iPhone.

USB-apparaat

- 1) Sluit het USB-apparaat via de USB-kabel aan.

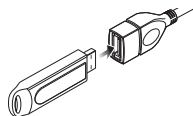

• Het USB-apparaat loskoppelen:

- 1) Raak de linkerkant van het scherm aan om het functiepaneel weer te geven.
- 2) Raak [▶] aan. Koppel het apparaat los van de kabel.

SD-kaart/microSD-kaart (DNX7)/ DNX4150DAB/ DNX4150BT)

- 1) Plaats de SD-kaart/microSD-kaart.
- 2) Plaats het voorpaneel terug.
Het afspelen begint.

OPMERKING

- Voor het plaatsen van een SD-kaart of microSD-kaart, raadpleeg "Verwijderen/plaatsen van het voorpaneel en plaatsen van een SD-kaart." (P.70).

2 Regel de muziek op het bronregelscherm.

De volgende symbolen geven de toetsen op het scherm aan.

De functies van de toetsen zijn hetzelfde ondanks het verschil van de bron waarnaar u luistert.



Raak de linkerkant van het scherm aan om het functiepaneel weer te geven.



• Basisbediening op dit scherm



Speelt af of onderbreekt het afspelen.



Zoekt naar het vorige/volgende inhoudselement.

of beweeg de cursor in de middenbalk

Snel vooruit of snel achteruit afspelen (alleen diskmedia, CD, USB-apparaat, SD).



Herhaalt het huidige inhoudselement.



Speelt alle inhoudselementen in willekeurige volgorde.



Zoekt vorige/volgende map. (Alleen discmedia en US-apparaat, SD-kaart)



Stopt met afspelen. (Alleen diskmedia)



Ontkoppelt het apparaat. (Alleen USB-apparaat en iPod)

OPMERKING

- Zie de gebruiksaanwijzing voor overige bedieningsmogelijkheden.

3 Zoek het nummer/bestand dat u wilt beluisteren.

• Lijst zoeken

- 1) Raak de rechterkant van het scherm aan. De inhoudslijst wordt weergegeven van het medium dat nu wordt afgespeeld.



• Gedetailleerd zoeken

- 1) Raak  aan.
- 2) Raak de gewenste detailleringmethode aan. De lijst is uitgebreid met het item dat u selecteerde.
- 3) Raak het gewenste item aan.



OPMERKING

- Zie **Zoeken (P.42)** in de gebruiksaanwijzing voor details over het zoeken.

Films/afbeeldingen weergeven

U kunt een dvd-video, video-cd (vcd), filmbestanden op diskmedia, iPod, en afbeeldingen op een SD-kaart of USB-opslagapparaat afspelen.

OPMERKING

- Zie de gebruiksaanwijzing voor details over het afspeelbare bestandsformaat, mediaformaat, etc.

1 Sluit het medium aan dat u wilt afspelen.

Zie **Muziek afspelen (P.74)** voor de methode van aansluiten.

2 Bedien de film/afbeelding door het scherm aan te raken.

Elk vlak op het scherm heeft een aparte functie.

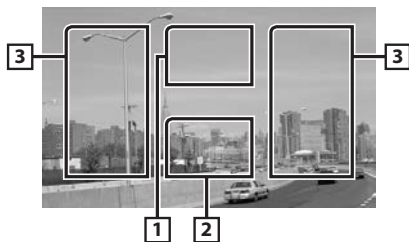

Nee.	Naam/Functie
1	Geeft het filmregelscherm weer.
2	Geeft het scherm Source Control weer.
3	<ul style="list-style-type: none">Zoekt naar het volgende/vorige inhoudselement.Door van het midden van het scherm naar links of naar rechts te scrollen wordt er snel achteruit of snel vooruit afgespeeld. Raak het midden van het scherm aan om snel achteruit/vooruit afspelen te beëindigen.*1

*1 Voor USB/SD-kaart kan deze functie afhankelijk van het afspeelformaat niet beschikbaar zijn.

OPMERKING

- Zie **Muziek afspelen (P.74)** voor de bediening van het bronregelscherm. Zoeken op categorie//koppeling/album is echter niet beschikbaar.

Naar DAB/Radio luisteren

1 Druk op de knop <HOME>.

START-scherm verschijnt.

2 Raak [DAB] (alleen **DNX7**, DNX4150DAB) of [TUNER].

Het toestel schakelt over naar de radiobron.

3 Bediening op het bronregelscherm.

- Zenders zoeken voor DAB



- 1) Raak [◀◀], of [▶▶] aan om op het gewenste ensemble, service of component af te stemmen.

- Zenders zoeken voor de radio



- 1) Raak [AM]/[FM] aan om de band te selecteren.
- 2) Raak [◀◀] of [▶▶] aan om op de gewenste zender af te stemmen.

- Automatisch geheugen (alleen radio)

- 1) Raak [AM]/[FM] aan om de band te selecteren.
- 2) Tik het scherm van links naar rechts om het functiepaneel weer te geven.
- 3) Raak [AME] aan.
- 4) Raak [◀◀] of [▶▶] aan. Het automatisch geheugen start.

- Oproepen van voorkeuzenders

- 1) Raak [P#] (#:1-15), [FM#] (#:1-15) of [AM#] (#:1-5) aan.

OPMERKING

- Zie **Basisbediening van de radio (P.58)**,

Basisbediening van de digitale radio

(P.60) in de gebruiksaanwijzing voor overige bedieningsmogelijkheden.

Een telefoongesprek voeren

U kunt een mobiele telefoon van Bluetooth gebruiken als deze aan dit toestel is gekoppeld.

OPMERKING

- U kunt het Bluetooth-apparaat niet registreren wanneer u de volgende bronnen gebruikt: iPod, Bluetooth Audio, APPS, aha, AUPEO

1 Registreer uw mobiele telefoon bij het toestel.

Volg de hieronder beschreven procedures op. Zie **De Bluetooth-eenheid registreren (P.71)** in de gebruiksaanwijzing voor gedetailleerde informatie.

- 1) Druk op de knop <HOME>. START-scherm verschijnt.
- 2) Raak [STANDBY] aan.
- 3) Druk op de **DNX7** <MENU>-toets/ **DNX4** volumeknop. Pop-upmenu verschijnt.
- 4) Raak [SETUP / Inst] aan. Het scherm SETUP Menu verschijnt.
- 5) Raak [Bluetooth] aan. Het scherm Bluetooth SETUP verschijnt.

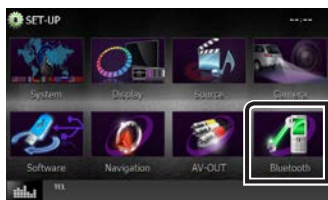

- 6) Raak [Search] (Zoeken) aan. Het scherm Searched Device List verschijnt.

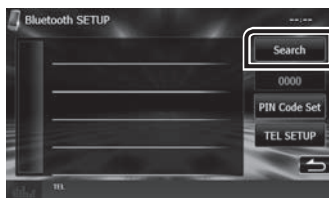

- 7) Selecteer uw mobiele telefoon in de

weergegeven lijst op het scherm Searched Device List.

- 8) Voer de pincode van de mobiele telefoon in. De registratie is voltooid. De pincode is standaard ingesteld op "0000".

2 Sluit uw mobiele telefoon aan op het toestel.

- 1) Raak in het scherm Bluetooth SETUP de naam aan van het apparaat waarmee u een verbinding wilt maken.
- 2) Raak [ON] van [TEL(HFP)] aan in het scherm BT-verbindinginstellingen. Het geselecteerde apparaat is verbonden met het toestel.



Als het registreren van uw mobiele telefoon is voltooid, wordt het telefoonboek automatisch uit de telefoon gedownload naar dit toestel.

3 Voer of ontvang een telefoongesprek.





Zie de tabel hieronder voor elk van de methodes.





Bellen door een telefoonnummer in te voeren

- 1) Voer een telefoonnummer in met de nummertoeetsen.
- 2) Raak [] aan.

Bellen via de gesprekslijsten

- 1) Raak [] (inkomende gesprekken), [] (uitgaande gesprekken), [] (gemiste gesprekken) aan.
- 2) Selecteer het telefoonnummer uit de lijst.
- 3) Raak [] aan.

Bellen via het telefoonboek

- 1) Raak [] aan.
- 2) Selecteer de naam uit de lijst.
- 3) Selecteer het nummer uit de lijst.
- 4) Raak [] aan.

Bellen met behulp van het voorkeurnummer

- 1) Raak [Preset #] (Voorkeur nummer) aan om het overeenkomstige telefoonnummer te bellen.
- 2) Raak [] aan.

Geprek met stemcommando aanvragen

Met de stemherkenningsfunctie van de telefoon kunt u een gesprek aanvragen.

- 1) Raak [] aan.
- 2) Spreek de naam die in de mobiele telefoon is geregistreerd.

OPMERKING

- Zie **De handsfree-eenheid gebruiken (P.75)** in de gebruiksaanwijzing voor gedetailleerde informatie.

Installatie

Vóór de installatie

Neem **vóór de installatie van dit toestel de volgende voorzorgsmaatregelen in acht.**

WAARSCHUWINGEN

- Als u de ontstekingskabel (rood) en de accukabel (geel) op het chassis van de auto (massa) aansluit, kunt u kortsluiting veroorzaken waardoor brand kan ontstaan. Sluit deze kabels altijd aan op de voedingsbron die door de zekeringkast loopt.
- Verwijder niet de zekering van de ontstekingskabel (rood) en de accukabel (geel). De voeding moet zijn aangesloten op de kabels via de zekering.

LET OP

- Installeer dit toestel in de console van uw auto. Raak het metalen deel van dit toestel tijdens of na het gebruik niet aan. Metalen delen zoals de behuizing worden heet.

OPMERKING

- De montage en aansluiting van dit product vereist kennis en ervaring. Voor uw eigen veiligheid dient u de montage en aansluiting over te laten aan deskundigen.
- Zorg dat het toestel op een negatieve 12 Volt gelijkstroomvoeding is geaard.
- Installeer het toestel niet op plaatsen die aan direct zonlicht, overmatige hitte of vochtigheid blootstaan. Vermijd tevens zeer stoffige plaatsen of plaatsen waar het toestel nat zou kunnen worden.
- Gebruik geen eigen schroeven. Gebruik uitsluitend de bij het toestel geleverde schroeven. Het gebruik van verkeerde schroeven kan het toestel beschadigen.
- Wanneer de stroom niet is ingeschakeld ("PROTECT" wordt weergegeven), is er mogelijk een kortsluiting in de luidsprekerkabel of raakt de kabel het chassis van het voertuig en werd mogelijk het beveiligingscircuit geactiveerd. Controleer in dit geval de luidsprekerkabel.
- Als het contact van uw auto geen ACC-stand heeft, moet u de ontstekingskabel met een spanningsbron verbinden die gelijk met het contact van de auto wordt in- of uitgeschakeld. Als u de ontstekingskabel verbindt met een spanningsbron waar constant spanning op staat, zoals een accukabel, kan de accu leeglopen.
- Als de console een deksel heeft, moet u er bij de installatie van het toestel op letten dat het voorpaneel het deksel bij het openen en sluiten niet raakt.
- Als de zekering is doorgebrand, controleert u eerst of de kabels elkaar niet raken en zo een kortsluiting

veroorzaken en vervangt u de zekering door een nieuwe met dezelfde stroomsterkte.

- Isoleer niet-aangesloten kabels met isolatieband of ander geschikt materiaal. Voorkom kortsluiting door de kapjes op het uiteinde van de niet-aangesloten kabels of aansluitingen niet te verwijderen.
- Sluit de luidsprekerkabels correct aan op de corresponderende aansluitingen. Het toestel kan beschadigd raken of niet langer werken als u de ⊖-draden deelt of deze aardt met een metalen onderdeel van het voertuig.
- Indien er maar twee luidsprekers op het systeem worden aangesloten, moeten de connectors óf op de beide voorste uitgangen óf op de beide achterste uitgangen worden aangesloten (verwissel voor en achter niet). Indien u bijvoorbeeld de ⊕ connector van de linker luidspreker op een voorste uitgang aansluit, mag u de ⊖ connector niet op een achterste uitgang aansluiten.
- Controleer na het installeren van het toestel of de remlichten, richtingaanwijzers, ruitenwissers etc. van de auto correct functioneren.
- Installeer het toestel zodanig dat een maximale hoek van 30° wordt bereikt.
- Dit toestel is uitgerust met een ventilator om de binnentemperatuur te verminderen. Monteer de unit niet op een plaats waar de koelventilator van de unit wordt geblokkeerd. Wanneer deze openingen worden geblokkeerd, kan de binnentemperatuur oplopen en het toestel defect raken.

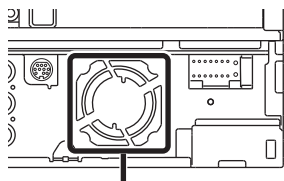

Ventilator



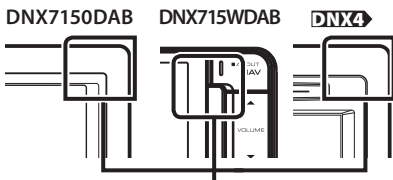



- Duw niet te hard op het paneeloppervlak tijdens de installatie van het toestel in het voertuig. Dit kan leiden tot krassen, schade of het niet meer goed functioneren.
- De ontvangst wordt mogelijk slechter wanneer zich metalen voorwerpen in de buurt van de Bluetooth-antenne bevinden.

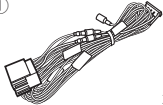
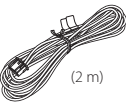

Bluetooth-antenne

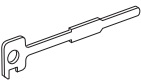
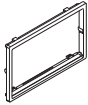
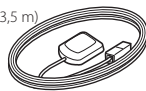
■ Meegeleverde accessoires

Controleer eerst of alle accessoires met het toestel zijn meegeleverd.

①		x1	②		x1
③ ^{[1][2]}		x1	④ ^[3]		x2
⑤ ^[3]		x1	⑥		x1
⑦		x1	⑧		x1
⑨ ^[1]		x1	^[1] DNX7150DAB alleen ^[2] DNX715WDAB alleen ^[3] Behalve DNX715WDAB		

■ Toestel

- 1) Voorkom kortsluiting door de sleutel uit het contactslot te verwijderen en de ⊖ aansluiting van de accu los te koppelen.
- 2) Verbind de juiste in- en uitgangskabels van elk toestel.
- 3) Sluit de kabel op de bedradingsbundel aan.
- 4) Neem connector B op de bedradingsbundel en sluit deze aan op de luidsprekerconnector van uw auto.
- 5) Neem connector A op de bedradingsbundel en sluit deze aan op de externe spanningsconnector op uw auto.
- 6) Sluit de connector van de bedradingsbundel op het toestel aan.
- 7) Installeer het toestel in uw auto.
- 8) Sluit de ⊖ accukabel weer aan.
- 9) Druk op de knop <Reset>. **(P.62)**
- 10) Voer de begininstelling uit.
Zie **Eerste stap (P.64)**.

• DNX7150DAB, **DNX4**

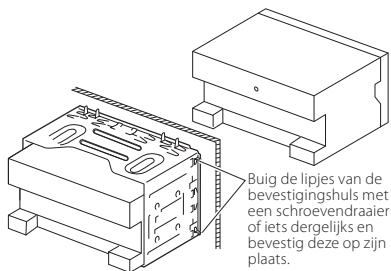

• DNX715WDAB

Schroef (M5 x 6 mm) (apart verkrijgbaar)

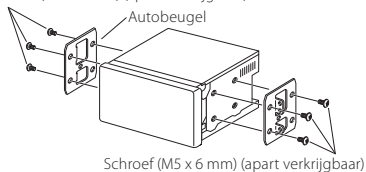

OPMERKING

- Zorg ervoor dat het toestel stevig op zijn plaats zit. Als het toestel instabiel is, kan het slecht functioneren (het geluid kan bijvoorbeeld overslaan).

Sierplaat (DNX7150DAB, **DNX4)**

- 1) Bevestig de accessoire **(5)** aan het toestel.

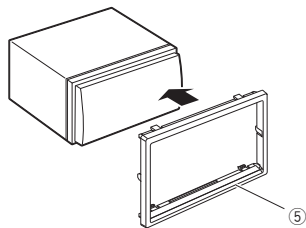

GPS-antenne

De GPS-antenne wordt in de auto geïnstalleerd. De antenne moet zo horizontaal mogelijk worden geïnstalleerd zodat de GPS-satellietsignalen goed kunnen worden ontvangen.

Installeer de GPS-antenne als volgt in uw auto:

- 1) Reinig het dashboard of het oppervlak waarop u de antenne wilt installeren.
- 2) Verwijder de afdekfolie van de metalen plaat (toebehoren **(7)**).
- 3) Druk de metalen plaat (toebehoren **(7)**) stevig op het dashboard of een ander oppervlak waarop u de antenne wilt installeren. U kunt de metalen plaat (toebehoren **(7)**) buigen, zodat deze indien nodig ook op gebogen oppervlakken kan worden geïnstalleerd.
- 4) Verwijder de beschermstrook van de GPS-antenne (accessoire **(6)**) en plak de antenne op de metalen plaat (accessoire **(7)**) vast.

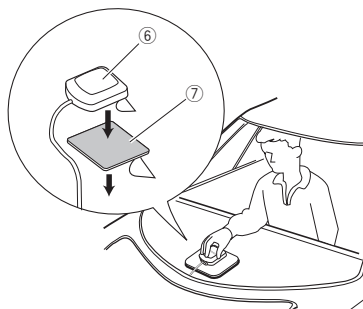

OPMERKING

- In sommige typen auto's is de ontvangst van GPS-satellietsignalen niet mogelijk als de antenne in de auto wordt geïnstalleerd.
- De afstand tussen de GPS-antenne en de antennes van mobiele telefoons of andere zendantennes moet minimaal 30 cm bedragen. Het is mogelijk dat de GPS-satellietsignalen hinder ondervinden van deze apparaten.
- GPS-antennes presteren minder goed wanneer u ze verft (metaalkleur).

■ De microfoon

- 1) Controleer de installatiepositie van de microfoon (accessoire ⑧).
- 2) Reinig het installatieoppervlak.
- 3) Verwijder de beschermstrook van de microfoon (accessoire ⑧) en plak de microfoon op de plek die hieronder wordt getoond.
- 4) Leid de microfoonkabel tot aan de handsfreekit en zet de kabel op verschillende plaatsen vast met tape of vergelijkbaar materiaal.
- 5) Verstel de microfoon (accessoire ⑧) in de richting van de bestuurder.

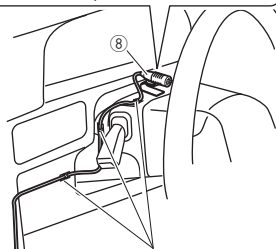
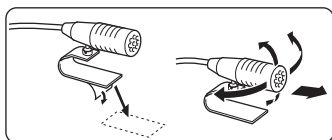

Bevestig de kabel met in de handel verkrijgbare tape.

■ Verwijderen van de sierplaat (DNX7150DAB, DNX4)

- 1) Steek de klampen op de uitbouwleutel (accessoire ④) in en verwijder de twee vergrendelingen aan de onderkant. Breng de afwerkljst (toebehoren ⑤) omlaag en trek deze naar voren, zoals getoond in de afbeelding.

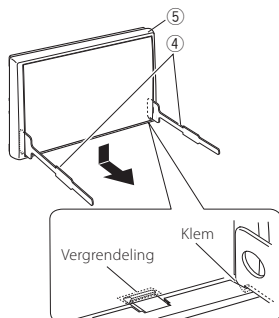

OPMERKING

- Aan de bovenkant kan het inbouwframe op dezelfde manier worden verwijderd.
- 2) Nadat de onderkant is verwijderd, verwijdert u de twee plaatsen aan de bovenkant.

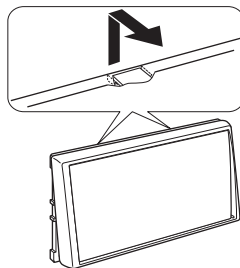

■ De unit verwijderen (DNX7150DAB,

DNX4)

- 1) Zie stap 1 in "Het inbouwframe verwijderen" voor het verwijderen van het inbouwframe.
- 2) Steek de twee uitbouwseutels (accessoire ④) diep in de openingen aan beide kanten, zoals wordt getoond.

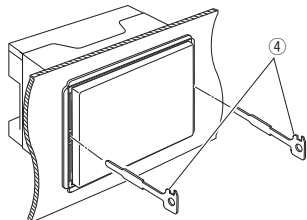

- 3) Breng de uitbouwseutel omlaag en trek het toestel half naar voren terwijl u naar het midden drukt.

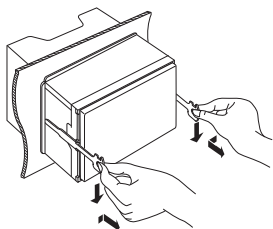

OPMERKING

- Wees voorzichtig om verwonding door de klempennen op de uitbouwseutel te vermijden.
- 4) Trek het toestel met uw handen geheel naar voren en let op dat u het toestel niet laat vallen.

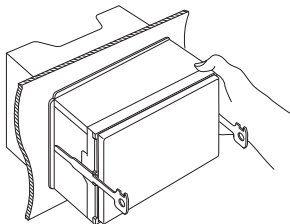

■ Aansluitoverzicht stekker bedragsbundel (toebehoren ①)

Pennummers voor ISO-connectors	Kabelkleur	Functies
Externe spanningsconnector		
A-4	Geel	Accu
A-5	Blauw/wit	Spanningsregeling
A-6	Oranje/wit	Dimmer
A-7	Rood	Ontsteking (ACC)
A-8	Zwart	Aardaansluiting (massa)
Luidsprekerconnector		
B-1	Paars	Rechts achter (+)
B-2	Paars/zwart	Rechts achter (-)
B-3	Grijs	Rechts voor (+)
B-4	Grijs/zwart	Rechts voor (-)
B-5	Wit	Links voor (+)
B-6	Wit/zwart	Links voor (-)
B-7	Groen	Links achter (+)
B-8	Groen/zwart	Links achter (-)

*Luidsprekerimpedantie: 4-8 Ω

Aansluiten op systeem

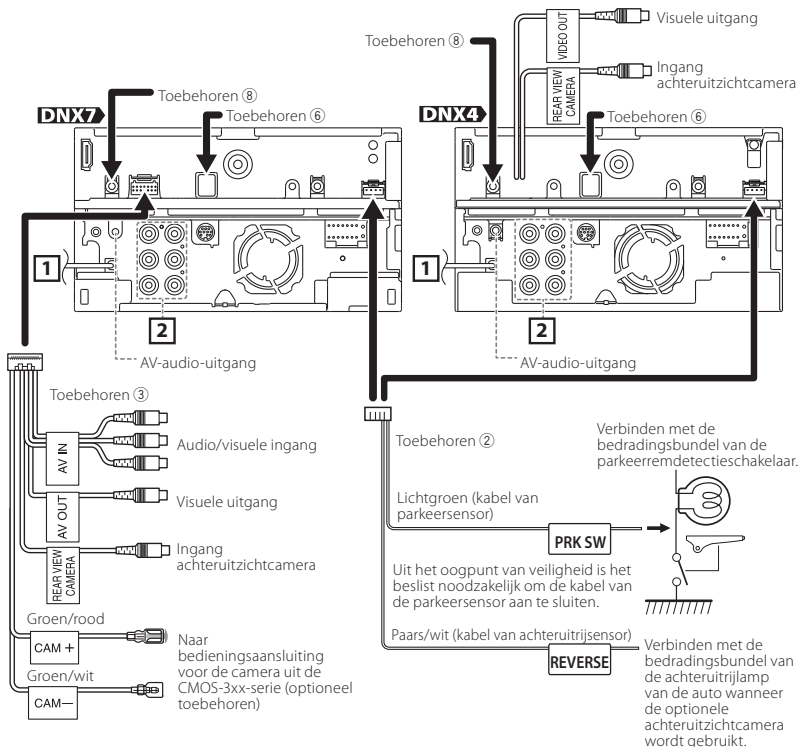

1 FM/AM antenne-ingang

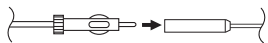

Toebehoren ⑥: GPS-antenne

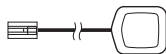

2

- Audio-preout achter
- Audio-preout voor
- Preout subwoofer

Bij aansluiting op een externe versterker, verbind de aardkabel aan het chassis van de auto om beschadiging van het toestel te vermijden.

Accessoire ⑧: Bluetooth-microfoon

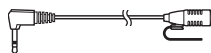

■ Verbinden van kabels met aansluitingen

DAB-antenne CX-DAB1 (optionele accessoire)
(Alleen DNX7150DAB, DNX715WDAB, DNX4150DAB)

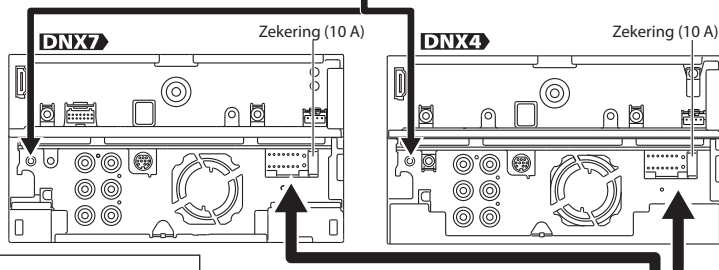

Gebruik van een CX-DAB1 (optioneel toebehoren) als een DAB-antenne is aanbevolen.

Wanneer een in de handel verkrijgbare DAB-antenne wordt gebruikt, moet de diameter van de SMB-connector $\Phi 6,5$ mm of minder zijn.

$\Phi 6,5$ mm
(maximaal)

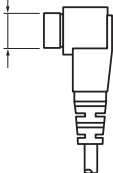

Aansluiten op de spanningsregelaarsaansluiting wanneer de optionele eindversterker wordt gebruikt of op de spanningsaansluiting voor de antenneversterker of de platte antenne of de antenne met korte mast.

Sluit aan op de geaarde aansluiting tijdens ontvangst van of gedurende een telefoongesprek.

Om de stuurafstandsbediening te gebruiken, is een exclusieve adapter nodig (niet meegeleverd) die bij uw auto past.

A: Zwart (aardkabel)

B: Geel (accukabel)

C: Rood (contactspanningskabel)

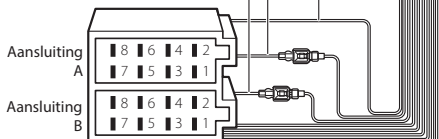

Laat de kabel niet uit de mantel steken als u geen aansluitingen maakt.

Blauw/wit (spanningsregeling/
antennebedieningskabel)

P.CONT ANT. CONT

Bruin (kabel van dempregeling)

MUTE

Lichtblauw/geel
(stuurafstandsbedieningsingang)

REMOTE CONT. STEREO WHEEL. REMOTE PUPP.

▲ WAARSCHUWING voor het bevestigen van de ISO-connector

De penopstelling voor de ISO-connectors is afhankelijk van het type auto dat u rijdt. Voorkom beschadiging en zorg dat u de juiste aansluitingen verricht. De standaardaansluiting voor de bedragsbundel is in (1) hieronder beschreven. Als de ISO-connectorpenopstelling is als beschreven in (2), verricht de aansluiting dan zoals afgebeeld. De kabel moet opnieuw worden aangesloten zoals afgebeeld in (2) hieronder voor het monteren van dit toestel in **Volkswagen**-modellen, etc.

(1): Standaardinstelling

De rode (A-7-pen) van de ISO-connector van de auto is aangesloten op de ontstekingskabel, en de gele (A-4-pen) is aangesloten op de constante voeding.

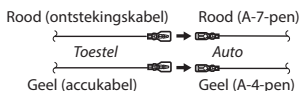

(2)

De rode (A-7-pen) van de ISO-connector van de auto is aangesloten op de constante voeding, en de gele (A-4-pen) is aangesloten op de ontstekingskabel.

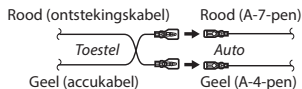

Aansluiten van optionele toebehoren

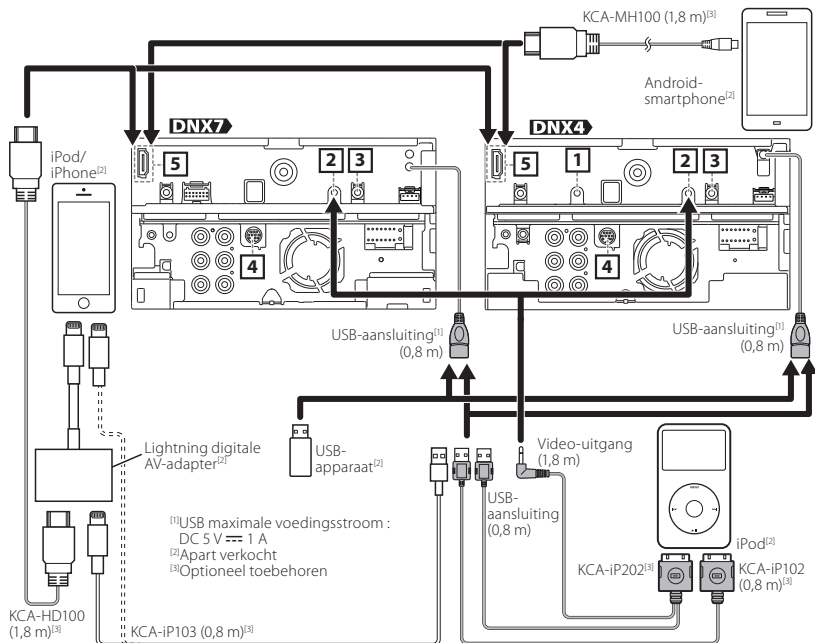

- 1** AV-IN (CA-C3AV; optioneel accessoire) ingang
- 2** iPod/ AV-IN2 (CA-C3AV; optioneel accessoire) ingang (schakelbaar tussen iPod/AV-IN2)
- 3** Externe uitgang TV-tuner (Alleen **DNX7**, DNX4150DAB, DNX4150BT)
- 4** Externe I/F
Maximum voeding: 12 V \approx 500 mA

- 5** MHL maximale voedingsstroom : 5 V \approx 900 mA

Wanneer u de kabel aansluiten op een HDMI/MHL-aansluiting, verwijdert u de bevestiging. Na aansluiten van de kabel brengt u de bevestiging weer aan.

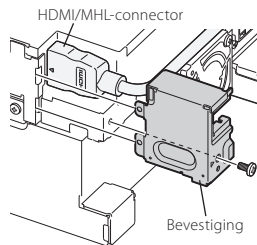

OPMERKING

- Wanneer iPod/iPhone via HDMI-kabel wordt aangesloten, verschildt de noodzakelijke kabel afhankelijk van het type connector, zoals Lightning of 30-pens. Zie "iPod/iPhone-aansluiting" (P.87) voor de noodzakelijke kabel.
- De instelling is noodzakelijk om aan de aangesloten iPod/iPhone of Android-toestel te voldoen.
- Het is ook mogelijk om een iPod/iPhone of Android-toestel via Bluetooth aan te sluiten. Zie "iPod/iPhone-aansluiting" (P.87) of "Android-aansluiting" (P.87).

Informatie over dit toestel

Auteursrechten

- Het Bluetooth-woordmerk en de Bluetooth-logo's zijn het eigendom van Bluetooth SIG, Inc. en elk gebruik van dergelijke merken door JVC KENWOOD Corporation vindt plaats onder licentie. Andere handelsmerken en handelsnamen zijn het eigendom van hun respectievelijke houders.
- The "AAC" logo is a trademark of Dolby Laboratories.
- "Made for iPod" and "Made for iPhone" mean that an electronic accessory has been designed to connect specifically to iPod, or iPhone, respectively, and has been certified by the developer to meet Apple performance standards.
Apple is not responsible for the operation of this device or its compliance with safety and regulatory standards. Please note that the use of this accessory with iPod, or iPhone may affect wireless performance.
- iPhone, iPod, iPod classic, iPod nano, and iPod touch are trademarks of Apple Inc., registered in the U.S. and other countries.
iTunes is a trademark of Apple Inc.
Lightning is a trademark of Apple Inc.
-  is a trademark of DVD Format/Logo Licensing Corporation registered in the U.S., Japan and other countries.
- This item incorporates copy protection technology that is protected by U.S. patents and other intellectual property rights of Rovi Corporation. Reverse engineering and disassembly are prohibited.
- Manufactured under license from Dolby Laboratories.
"Dolby" en het symbool double-D zijn handelsmerken van Dolby Laboratories.
- Android is a trademark of Google Inc.
- Adobe, Acrobat and Reader are either registered trademarks or trademarks of Adobe Systems Incorporated in the United States and/or other countries.
- SDHC and microSDHC Logos are trademarks of SD-3C, LLC.
- DivX
Dit DivX Certified® apparaat is uitgebreid getest om te garanderen dat het DivX® video afspelt. Voor het afspelen van gekochte DivX-films moet u uw apparaat eerst registreren bij vod.divx.com. U vindt uw registratiecode in het DivX VOD-gedeelte van het instelmenu van uw apparaat. Zie **DivX(R)**

VOD (P.53).

- DivX Certified® voor het afspelen van DivX® video, inclusief premium inhoud.
- DivX®, DivX Certified® en aanverwante logo's zijn handelsmerken van DivX, LLC en worden onder licentie gebruikt.
- The terms HDMI and HDMI High-Definition Multimedia Interface, and the HDMI logo are trademarks or registered trademarks of HDMI Licensing LLC in the United States and other countries.
- MHL and the MHL logo are a trademark or registered trademark of MHL, LLC.
 - Incorporates MHL 2
- "aupeo" is a trade mark of Aupeo Ltd.
- THIS PRODUCT IS LICENSED UNDER THE AVC PATENT PORTFOLIO LICENSE FOR THE PERSONAL USE OF A CONSUMER OR OTHER USES IN WHICH IT DOES NOT RECEIVE REMUNERATION TO (i) ENCODE VIDEO IN COMPLIANCE WITH THE AVC STANDARD ("AVC VIDEO") AND/OR (ii) DECODE AVC VIDEO THAT WAS ENCODED BY A CONSUMER ENGAGED IN A PERSONAL ACTIVITY AND/OR WAS OBTAINED FROM A VIDEO PROVIDER LICENSED TO PROVIDE AVC VIDEO. NO LICENSE IS GRANTED OR SHALL BE IMPLIED FOR ANY OTHER USE. ADDITIONAL INFORMATION MAY BE OBTAINED FROM MPEG LA, L.L.C. SEE [HTTP://WWW.MPEGLA.COM](http://www.mpegla.com)
- THIS PRODUCT IS LICENSED UNDER THE MPEG-4 VISUAL PATENT PORTFOLIO LICENSE FOR THE PERSONAL AND NON-COMMERCIAL USE OF A CONSUMER FOR (i) ENCODING VIDEO IN COMPLIANCE WITH THE MPEG-4 VISUAL STANDARD ("MPEG-4 VIDEO") AND/OR (ii) DECODING MPEG-4 VIDEO THAT WAS ENCODED BY A CONSUMER ENGAGED IN A PERSONAL AND NON-COMMERCIAL ACTIVITY AND/OR WAS OBTAINED FROM A VIDEO PROVIDER LICENSED BY MPEG LA TO PROVIDE MPEG-4 VIDEO. NO LICENSE IS GRANTED OR SHALL BE IMPLIED FOR ANY OTHER USE. ADDITIONAL INFORMATION INCLUDING THAT RELATING TO PROMOTIONAL, INTERNAL AND COMMERCIAL USES AND LICENSING MAY BE OBTAINED FROM MPEG LA, LLC. SEE [HTTP://WWW.MPEGLA.COM](http://www.mpegla.com).
- libFLAC
Copyright (C) 2000,2001,2002,2003,2004,2005,2006, 2007,2008,2009 Josh Coalson
Redistribution and use in source and binary forms, with or without modification, are permitted provided that the following conditions are met:
 - Redistributions of source code must retain the above copyright notice, this list of conditions and

the following disclaimer.

- Redistributions in binary form must reproduce the above copyright notice, this list of conditions and the following disclaimer in the documentation and/or other materials provided with the distribution.

- Neither the name of the Xiph.org Foundation nor the names of its contributors may be used to endorse or promote products derived from this software without specific prior written permission. THIS SOFTWARE IS PROVIDED BY THE COPYRIGHT HOLDERS AND CONTRIBUTORS "AS IS" AND ANY EXPRESS OR IMPLIED WARRANTIES, INCLUDING, BUT NOT LIMITED TO, THE IMPLIED WARRANTIES OF MERCHANTABILITY AND FITNESS FOR A PARTICULAR PURPOSE ARE DISCLAIMED. IN NO EVENT SHALL THE FOUNDATION OR CONTRIBUTORS BE LIABLE FOR ANY DIRECT, INDIRECT, INCIDENTAL, SPECIAL, EXEMPLARY, OR CONSEQUENTIAL DAMAGES (INCLUDING, BUT NOT LIMITED TO, PROCUREMENT OF SUBSTITUTE GOODS OR SERVICES; LOSS OF USE, DATA, OR PROFITS; OR BUSINESS INTERRUPTION) HOWEVER CAUSED AND ON ANY THEORY OF LIABILITY, WHETHER IN CONTRACT, STRICT LIABILITY, OR TORT (INCLUDING NEGLIGENCE OR OTHERWISE) ARISING IN ANY WAY OUT OF THE USE OF THIS SOFTWARE, EVEN IF ADVISED OF THE POSSIBILITY OF SUCH DAMAGE.

Android-aansluiting

Om het Android-toestel op dit toestel aan te sluiten, hebt u de volgende kabel (apart verkocht) en het volgende profiel nodig om uw Android-toestel te ondersteunen:

- Naar muziek luisteren of een video bekijken van een APPS-bron
 - MHL-toestel
 - KCA-MH100 (optionele accessoire)
 - Bluetooth-profiel: SPP
- Naar muziek van een APPS-bron luisteren
 - Bluetooth-profiel: A2DP
 - Bluetooth-profiel: SPP
- Naar muziek luisteren van een Bluetooth-audiobron
 - Bluetooth-profiel: A2DP
 - Bluetooth-profiel: AVRCP

iPod/iPhone-aansluiting

Om de iPod/iPhone op dit toestel aan te sluiten, hebt u de volgende kabel en adapter (apart verkocht) en profiel nodig om uw iPod/iPhone te ondersteunen:

- Naar muziek luisteren of een video bekijken met een Lightning-aansluitapparaat
 - Lightning digitale AV-adapter
 - KCA-HD100
 - KCA-iP103
 - Bluetooth-profiel: SPP
- Naar muziek luisteren met Lightning-aansluitapparaat
 - KCA-iP103
- Naar muziek luisteren en video bekijken met een apparaat met 30-pens connector
 - KCA-iP202
- Naar muziek luisteren met 30-pens aansluitapparaat
 - KCA-iP102
- Naar muziek luisteren via Bluetooth
 - Bluetooth-profiel: A2DP
 - Bluetooth-profiel: SPP

OPMERKING

- Wanneer de aansluiting gebeurt via de Lightning digitale AV-adapter, kunnen sommige toepassingen vanaf dit toestel worden bediend. De bedienbare functies zijn afhankelijk van de toepassing. Zie "Apps-bediening" (P.51) in de gebruiksaanwijzing.
- Laat de kabel of de adapter van andere fabrikanten niet achter in de auto. Hierdoor kan een defect ontstaan als gevolg van opwarming.

Aansluitbare iPod/iPhone

De volgende modellen kunnen op dit toestel worden aangesloten.

Gemaakt voor

- iPhone 5s
- iPhone 5c
- iPhone 5
- iPhone 4S
- iPhone 4
- iPhone 3GS
- iPhone 3G
- iPhone
- iPod touch (5e generatie)
- iPod touch (4e generatie)
- iPod touch (3e generatie)
- iPod touch (2e generatie)
- iPod touch (1e generatie)
- iPod classic
- iPod met video
- iPod nano (7e generatie)
- iPod nano (6e generatie)
- iPod nano (5e generatie)
- iPod nano (4e generatie)
- iPod nano (3e generatie)

Vereisten voor Aha™:

Telefoon of iPod touch

- Gebruik een Apple iPhone of iPod touch met iOS4 of hoger.
- Zoek op "Aha" in de Apple iTunes App Store om de meest recente versie van de Aha™-toepassing op uw toestel te installeren.

Android™

- Gebruik Android OS 2.2 of hoger.
- Download de Aha™-toepassing vanaf de Android Marketplace op uw smartphone.

OPMERKING

- Meld u aan in de toepassing op uw toestel en maak een gratis account aan bij Aha.
- Internetaansluiting met 3G, EDGE of WiFi.
- Omdat Aha™ een dienstverlening van een derde partij is, kunnen de kenmerken ervan zonder voorafgaand bericht worden gewijzigd. Bijgevolg kan de compatibiliteit geheel of gedeeltelijk in gevaar komen, of is het mogelijk dat de diensten onbeschikbaar worden.
- Sommige Aha™-functies kunnen niet vanaf deze unit worden bestuurd.

- aha, het Aha-logo en de Aha-bedrijfsstijluiteiningen (trade dress) zijn handelsmerken of geregistreerde merken van HARMAN International Industries, die met toestemming worden gebruikt.

Over AUPEO!:

Telefoon of iPod touch

- Installeer de laatste versie van de AUPEO!-applicatie op uw iPhone of iPod touch. (Zoek naar „AUPEO!“ in de Apple iTunes App Store om de meest recente versie te installeren.)

Android™

- Bezoek Google play en zoek naar „AUPEO!“ om te installeren.

OPMERKING

- Zorg ervoor dat u op uw smartphone-applicatie bent ingelogd. Als u geen AUPEO!-account heeft, kunt u er gratis een creëren vanaf uw smartphone of op www.aupeo.com.
- Omdat AUPEO! een service van een derde partij is, kunnen de kenmerken ervan zonder voorafgaand bericht worden gewijzigd. Bijgevolg kan de compatibiliteit geheel of gedeeltelijk in gevaar komen, of is het mogelijk dat de diensten onbeschikbaar worden.
- Sommige functies van AUPEO! kunnen niet vanaf deze unit worden bestuurd.
- Voor problemen bij gebruik van deze applicatie, neem contact op met AUPEO! op www.aupeo.com.
- Een actieve internetverbinding.

Informatie over het verwijderen van oude elektrische en elektronische apparatuur en batterijen (van toepassing op Europese landen waar afval wordt gescheiden)

Dit symbool geeft aan dat gebruikte elektrische, elektronische producten en batterijen niet bij het normale huishoudelijke afval mogen.

Lever deze producten in bij de aangewezen inzamelingspunten, waar ze gratis worden geaccepteerd en op de juiste manier worden verwerkt, teruggewonnen en hergebruikt.

Voor inleveradressen zie www.nvmp.nl, www.ictmilieu.nl, www.stibat.nl.

Wanneer u dit product op de juiste manier als afval inlevert, spaart u waardevolle hulpbronnen en voorkomt u potentiële negatieve gevolgen voor de volksgezondheid en het milieu, die anders kunnen ontstaan door een onjuiste verwerking van afval.

Opmerking: De afkorting "Pb" onder het teken van de batterijen geeft aan dat deze batterij lood bevat.



De markering van producten die lasers gebruiken

**CLASS 1
LASER PRODUCT**

Dit label is aangebracht op de behuizing/houder en geeft aan dat de component een laserstraal gebruikt die als Klasse 1 is geclassificeerd. Dit betekent dat de laserstraal relatief zwak is en er geen gevaar van straling buiten het toestel is. Er is geen gevaar van gevaarlijke straling buiten het toestel.

CE **Déclaration de conformité en ce qui concerne la Directive EMC 2004/108/EC**
Déclaration de conformité se rapportant à la directive R&TTE 1999/5/EC
Déclaration de conformité se rapportant à la directive RoHS 2011/65/UE
Fabricant :
JVC KENWOOD Corporation
3-12, Moriyacho, Kanagawa-ku, Yokohama-shi, Kanagawa 221-0022, JAPON
Représentants dans l'UE :
JVCKENWOOD NEDERLAND B.V.
Amsterdamseweg 37, 1422 AC UITHOORN, The Netherlands

CE **Konformitätserklärung in Bezug auf die EMC-Vorschrift 2004/108/EG**
Konformitätserklärung in Bezug auf die R&TTE-Vorschrift 1999/5/EG
Konformitätserklärung in Bezug auf die RoHS-Richtlinie 2011/65/EU
Hersteller:
JVC KENWOOD Corporation
3-12, Moriyacho, Kanagawa-ku, Yokohama-shi, Kanagawa 221-0022, JAPAN
EU-Vertreter:
JVCKENWOOD NEDERLAND B.V.
Amsterdamseweg 37, 1422 AC UITHOORN, Niederlande

CE **Conformiteitsverklaring met betrekking tot de EMC-richtlijn van de Europese Unie (2004/108/EC)**
Conformiteitsverklaring met betrekking tot de R&TTE-richtlijn van de Europese Unie (1999/5/EG)
Conformiteitsverklaring met betrekking tot RoHS-richtlijn 2011/65/EU
Fabrikant:
JVC KENWOOD Corporation
3-12, Moriyacho, Kanagawa-ku, Yokohama-shi, Kanagawa 221-0022, JAPAN
EU-vertegenwoordiger:
JVCKENWOOD NEDERLAND B.V.
Amsterdamseweg 37, 1422 AC UITHOORN, Nederland

English

Hereby, JVC KENWOOD declares that this unit DNX7150DAB, DNX715WDAB, DNX4150DAB, DNX4150BT, DNX4150BTR is in compliance with the essential requirements and other relevant provisions of Directive 1999/5/EC.

Français

Par la présente JVC KENWOOD déclare que l'appareil DNX7150DAB, DNX715WDAB, DNX4150DAB, DNX4150BT, DNX4150BTR est conforme aux exigences essentielles et aux autres dispositions pertinentes de la directive 1999/5/CE.

Par la présente, JVC KENWOOD déclare que ce DNX7150DAB, DNX715WDAB, DNX4150DAB, DNX4150BT, DNX4150BTR est conforme aux exigences essentielles et aux autres dispositions de la directive 1999/5/CE qui lui sont applicables.

Deutsch

Hiermit erklärt JVC KENWOOD, dass sich dieser DNX7150DAB, DNX715WDAB, DNX4150DAB, DNX4150BT, DNX4150BTR in Übereinstimmung mit den grundlegenden Anforderungen und den anderen relevanten Vorschriften der Richtlinie 1999/5/EG befindet. (BMW)

Hiermit erklärt JVC KENWOOD die Übereinstimmung des Gerätes DNX7150DAB, DNX715WDAB, DNX4150DAB, DNX4150BT, DNX4150BTR mit den grundlegenden Anforderungen und den anderen relevanten Festlegungen der Richtlinie 1999/5/EG. (Wien)

Nederlands

Hierbij verklaart JVC KENWOOD dat het toestel DNX7150DAB, DNX715WDAB, DNX4150DAB, DNX4150BT, DNX4150BTR in overeenstemming is met de essentiële eisen en de andere relevante bepalingen van richtlijn 1999/5/EG.

Bij deze verklaart JVC KENWOOD dat deze DNX7150DAB, DNX715WDAB, DNX4150DAB, DNX4150BT, DNX4150BTR voldoet aan de essentiële eisen en aan de overige relevante bepalingen van Richtlijn 1999/5/EC.

Italiano

Con la presente JVC KENWOOD dichiara che questo DNX7150DAB, DNX715WDAB, DNX4150DAB, DNX4150BT, DNX4150BTR è conforme ai requisiti essenziali ed alle altre disposizioni pertinenti stabilite dalla direttiva 1999/5/CE.

Español

Por medio de la presente JVC KENWOOD declara que el DNX7150DAB, DNX715WDAB, DNX4150DAB, DNX4150BT, DNX4150BTR cumple con los requisitos esenciales y cualesquiera otras disposiciones aplicables o exigibles de la Directiva 1999/5/CE.

Português

JVC KENWOOD declara que este DNX7150DAB, DNX715WDAB, DNX4150DAB, DNX4150BT, DNX4150BTR está conforme com os requisitos essenciais e outras disposições da Directiva 1999/5/CE.

Polska

JVC KENWOOD niniejszym oświadcza, że DNX7150DAB, DNX715WDAB, DNX4150DAB, DNX4150BT, DNX4150BTR spełnia zasadnicze wymogi oraz inne istotne postanowienia dyrektywy 1999/5/EC.

Česky

JVC KENWOOD tímto prohlašuje, že DNX7150DAB, DNX715WDAB, DNX4150DAB, DNX4150BT, DNX4150BTR je ve shodě se základními požadavky a s dalšími příslušnými ustanoveními Nařízení vlády č. 426/2000 Sb.

Magyar

Alulírott, JVC KENWOOD, kijelenti, hogy a jelen DNX7150DAB, DNX715WDAB, DNX4150DAB, DNX4150BT, DNX4150BTR megfelel az 1999/5/EC irányelvben meghatározott alapvető követelményeknek és egyéb vonatkozó előírásoknak.

Croatia

Ovim putem tvrtka JVC KENWOOD izjavljuje da je ovaj uređaj DNX7150DAB, DNX715WDAB, DNX4150DAB, DNX4150BT, DNX4150BTR u skladu s osnovnim zahtjevima i ostalim zahtjevima predpisa Direktive 1999/5/EC koji su joj primjenjivi.

Svenska

Härmed intygar JVC KENWOOD att denna DNX7150DAB, DNX715WDAB, DNX4150DAB, DNX4150BT, DNX4150BTR står i överensstämmelse med de väsentliga egenskapskrav och övriga relevanta bestämmelser som framgår av direktiv 1999/5/EG.

Suomi

JVC KENWOOD vakuuttaa täten että DNX7150DAB, DNX715WDAB, DNX4150DAB, DNX4150BT, DNX4150BTR tyypin laite on direktiivin 1999/5/EY oleellisten vaatimusten ja sitä koskevien direktiivin muiden ehtojen mukainen.

Slovensko

S tem JVC KENWOOD izjavlja, da je ta DNX7150DAB, DNX715WDAB, DNX4150DAB, DNX4150BT, DNX4150BTR v skladu z osnovnimi zahtevami in ostalimi ustreznimi predpisi Direktive 1999/5/EC.

Slovensky

Spoločnosť JVC KENWOOD týmto vyhlasuje, že DNX7150DAB, DNX715WDAB, DNX4150DAB, DNX4150BT, DNX4150BTR spĺňa základné požiadavky a ďalšie príslušné ustanovenia Direktívy 1999/5/EC.

Dansk

Undertegnede JVC KENWOOD erklærer herved, at følgende udstyr DNX7150DAB, DNX715WDAB, DNX4150DAB, DNX4150BT, DNX4150BTR overholder de væsentlige krav og øvrige relevante krav i direktiv 1999/5/EF.

Norsk

JVC KENWOOD erklærer herved at enheten DNX7150DAB, DNX715WDAB, DNX4150DAB, DNX4150BT, DNX4150BTR oppfyller grunnleggende krav og andre bestemmelser i direktiv 1999/5/EF.

Ελληνικά

ΜΕ ΤΗΝ ΠΑΡΟΥΣΑ JVC KENWOOD ΔΗΛΩΝΕΙ ΟΤΙ DNX7150DAB, DNX715WDAB, DNX4150DAB, DNX4150BT, DNX4150BTR ΣΥΜΜΟΡΦΩΝΕΤΑΙ ΠΡΟΣ ΤΙΣ ΟΥΣΙΩΔΕΙΣ ΑΠΑΙΤΗΣΕΙΣ ΚΑΙ ΤΙΣ ΑΟΡΙΣΤΕΣ ΣΧΕΤΙΚΕΣ ΔΙΑΤΑΞΕΙΣ ΤΗΣ ΟΔΗΓΙΑΣ 1999/5/ΕΚ.

Eesti

Sellega kinnitab JVC KENWOOD, et see DNX7150DAB, DNX715WDAB, DNX4150DAB, DNX4150BT, DNX4150BTR vastab direktiivi 1999/5/EC põhilistele nõudmistele ja muudele asjakohastele määrustele.

Latviešu

Ar šo, JVC KENWOOD, apstiprina, ka DNX7150DAB, DNX715WDAB, DNX4150DAB, DNX4150BT, DNX4150BTR atbilst Direktīvas 1999/5/EC galvenajām prasībām un citiem tās nosacījumiem.

Lietuviškai

Šiuo, JVC KENWOOD, pareiškia, kad šis DNX7150DAB, DNX715WDAB, DNX4150DAB, DNX4150BT, DNX4150BTR atitinka pagrindinius Direktyvos 1999/5/EB reikalavimus ir kitas svarbias nuostatas.

Malti

Hawnhekk, JVC KENWOOD, jiddikjara li dan DNX7150DAB, DNX715WDAB, DNX4150DAB, DNX4150BT, DNX4150BTR jikkonforma mal-htiqijiet essenzjali u ma provvedimenti oħrajn rilevanti li hemm fid-Direttiva 1999/5/EC.

Українська

Компанія JVC KENWOOD заявляє, що цей виріб DNX7150DAB, DNX715WDAB, DNX4150DAB, DNX4150BT, DNX4150BTR відповідає ключовим вимогам та іншим пов'язаним положенням Директиви 1999/5/EC.

Türkçe

Bu vesileyle JVC Kenwood, DNX7150DAB, DNX715WDAB, DNX4150DAB, DNX4150BT, DNX4150BTR ünitesinin, 1999/5/EC Direktifinin başlıca gereksinimleri ve diğer ilgili hükümleri ile uyumlu olduğunu beyan eder.

HDMI™
HIGH-DEFINITION MULTIMEDIA INTERFACE

MHL™
Mobile High-Definition Link

DAB+
Digital Audio Broadcasting

aha™

Bluetooth®

DOLBY
DIGITAL

DIVX™

SD™
HD

micro™
SD
HD

AUPEO!®
PERSONAL RADIO

Made for
 iPod  iPhone

Designed for
 Windows
Media™



DVD
VIDEO™

KENWOOD