

DNX450TR

GPS-NAVIGATIESYSTEEM GEBRUIKSAANWIJZING

JVCKENWOOD Corporation

Klik op onderstaande knop voordat deze handleiding gaat lezen om na te gaan welke versie van de handleiding de nieuwste is en elke pagina's gewijzigd zijn.
<http://manual.kenwood.com/edition/im385/>





Wat wilt u doen?

Gefeliciteerd met uw aankoop van het KENWOOD GPS
NAVIGATIESYSTEEM.

In deze handleiding leert u allerlei handige functies van het systeem
gebruiken.

**Klik op het pictogram van het medium dat u
wilt afspelen.**

Met één klik kunt u naar de sectie van elk medium springen!

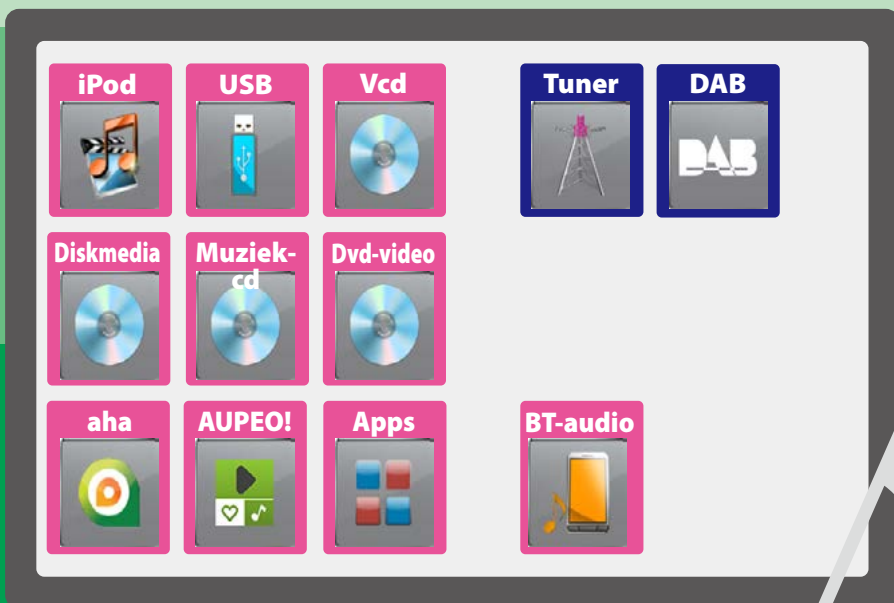

Inhoudsopgave

Voor ingebruikname	4	Bediening van de radio	56
▲ WAARSCHUWING _____	4	Basisbediening van de radio _____	56
De gebruiksaanwijzing gebruiken	5	Basisbediening van de digitale radio _____	58
Basisbediening	6	Geheugenfunctie _____	60
Functies van de knoppen op het voorpaneel _____	6	Selecteerfunctie _____	61
Het toestel inschakelen _____	8	Verkeersinformatie _____	62
Media afspelen _____	11	Opnieuw afspelen (alleen digitale radio) _____	63
Bediening via het scherm Top Menu _____	13	Tunerinstellingen _____	64
Basisbediening _____	15	Digitale Radio Instelling _____	65
De navigatiefunctie _____	17	Bluetooth-regeling	68
Bediening van de dvd/video-cd (vcd)	20	Bluetooth-eenheid registreren en verbinding maken _____	68
Basisbediening van de dvd/vcd _____	20	Bluetooth-audioapparaat afspelen _____	70
Bediening van het dvd-menu _____	23	De handsfree-eenheid gebruiken _____	71
Zoomregeling voor dvd en vcd _____	24	Smartphone Link _____	74
DVD-instellingen _____	26	Handsfree instellen _____	75
Bediening van cd/audio- en beeldbestanden/iPod/app	30	Instellingen	78
Basisbediening van muziek/video/beeld	30	Beeldscherminstellingen _____	78
Zoeken _____	37	Systeeminstellingen _____	79
Filmregeling _____	42	Display Setup _____	83
Bediening van Aha _____	43	Navigation SETUP/ INSTELLINGEN navigatie _____	86
AUPEO!- bediening _____	46	Camera-instellingen _____	87
Apps-bediening _____	48	Software-informatie _____	88
USB/iPod/App/DivX instellen _____	50	AV-ingang instellen _____	88
		AV Output Interface Setup _____	89
		Audio regelen	90
		Audio instellen _____	90
		Algemene audio regelen _____	94
		Equalizerregeling _____	95
		Zoneregeling _____	96
		Geluidseffect _____	97
		Luisterpositie _____	98

Afstandsbediening **100**

Batterij installeren _____ 100

Functie van de knoppen van de afstandsbediening _____ 101

Problemen oplossen **104**

Problemen en oplossingen _____ 104

Foutmeldingen _____ 105

Het toestel resetten _____ 107

Appendix **108**

Af speelbare media en bestanden _____ 108

Indicatoren op de statusbalk _____ 112

Regiocodes in de wereld _____ 114

Dvd-taalcodes _____ 115

Technische gegevens _____ 116

Informatie over dit toestel _____ 119

Voor ingebruikname

⚠ WAARSCHUWING

Neem de volgende voorzorgsmaatregelen om persoonlijk letsel of brand te voorkomen:

- Om kortsluiting te voorkomen plaats u nooit metalen voorwerpen (zoals munten of metalen gereedschappen) in het toestel of laat u deze in het toestel achter.
- Kijk niet naar het scherm of richt uw ogen niet op het scherm als u langere tijd aan het rijden bent.
- Raadpleeg uw Kenwood-dealer als u tijdens de installatie problemen ondervindt.

Voorzorgsmaatregelen voor het gebruik van het toestel

- Neem wanneer u optioneel toebehoren aanschaft contact op met uw Kenwood-dealer om te controleren of dit optionele toebehoren met uw model en in uw regio functioneren.
- U kunt de taal selecteren voor het weergeven van menu's, audiobestandslabels, enz. Zie [Taalinstellingen \(P.80\)](#).
- De functie Radio Data System of Radio Broadcast Data System werkt niet als deze functie niet wordt ondersteund door een te ontvangen radiostation.

De monitor beschermen

Om de monitor tegen beschadigingen te beschermen, mag u de monitor niet bedienen met een balpen of een soortgelijk hulpmiddel met een scherpe punt.

Het toestel reinigen

Als er vlekken op het frontje van dit toestel zitten, veeg deze er dan met een droge, zachte doek, zoals een siliconendoekje, van af. Als er hardnekkige vlekken op het frontje zitten, veeg deze er dan eerst met een met neutraal reinigingsmiddel bevochtigde doek en vervolgens met een schone, zachte, droge doek van af.



- Als u reinigingsspray rechtstreeks op het toestel spuit, kunnen de mechanische onderdelen ervan beschadigd raken. Als u het frontje met een harde doek of met een vluchtige vloeistof zoals thinner of alcohol afveegt, kunnen er krassen ontstaan of wordt opgedrukte tekst gewist.

Condens op de lens

Wanneer u de autoverwarming aanzet bij lage temperaturen wordt er mogelijk condens op de lens van de diskspeler gevormd. De lens beslaat en het is mogelijk dat disks niet meer kunnen worden afgespeeld. Verwijder in dergelijke situaties de disk en wacht totdat de condens verdampt. Als het toestel na een tijdje nog steeds niet normaal functioneert, neem dan contact op met uw Kenwood-dealer.

Voorzorgsmaatregelen voor de omgang met disks

- Raak de opnamekant van een disk niet aan.
- Plak geen plakband e.d. op de disk en gebruik geen disk waar plakband op is gekleefd.
- Gebruik geen diskaccessoires.
- Reinig de disk van het midden naar de buitenrand.
- Neem de disks horizontaal uit het toestel.
- Verwijder voor gebruik eventuele bramen in het middengat of aan de rand van de disk met een balpen of iets dergelijks.
- Disks die niet rond zijn, kunnen niet worden gebruikt.

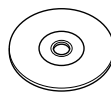

- 8-cm-disks kunnen niet worden gebruikt.
- Disks met kleuren op het opnameoppervlak of vieze disks kunnen niet worden gebruikt.
- Dit toestel kan alleen cd's met  afspeelen.

Dit toestel kan disks die niet zijn voorzien van het merkteken, mogelijk niet correct afspeelen.

- U kunt een disk die niet is afgesloten, niet afspeelen. (Raadpleeg uw schrijfsoftware en de gebruiksaanwijzing van uw recorder voor het voltooiingsproces.)

De gebruiksaanwijzing gebruiken

[Terug naar beginpagina](#)

[Bediening van cd/audio- en beeldbestanden/iPod/apps](#)

Zoeken

U kunt op de onderstaande manieren muziek-, video- of beeldbestanden zoeken.

OPMERKING

- Als u een afstandsbediening gebruikt, kunt u direct naar het gewenste nummer/bestand gaan door nummer/map/bestand/afspeeltijd etc. in te voeren. Zie [Modus Direct zoeken \(P.101\)](#).

Lijst zoeken

U kunt op basis van een hiërarchie nummers, mappen en bestanden zoeken.

1 Raak in het regelscherm [Q] aan.

Het zoekmethodescherm wordt weergegeven.

2 Raak de gewenste zoekmethode aan.

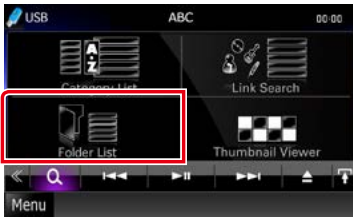

Het scherm List Control wordt weergegeven.

3 Raak de gewenste map aan.



4 Raak het gewenste onderdeel in het inhoudsoverzicht aan.

Het afspelen begint.

Op overige zoeken

Als u de lijst wilt inperken, zijn er andere manieren waarop u kunt zoeken.

30

Link

U kunt met één klik naar elke sectie of beginpagina gaan.

Functienaam

Introduceert de functie.

OPMERKING

Introduceert tips, opmerkingen etc.

Verwijzing

Wordt in het blauw weergegeven.

Met één klik kunt u naar het artikel gaan dat bij de huidige sectie hoort.

Bedieningsinstructies

Legt uit welke bedieningsinstructies uitgevoerd moeten worden.

< >: geeft de naam van de paneelknoppen aan.

[]: geeft de naam van de tiptoetsen aan.

Screenshot

Toont screenshots die tijdens de bediening ter referentie worden weergegeven.

Het aanraakvlak of de tiptoetsen worden omgeven door een rood kader.

OPMERKING

- De in deze handleiding weergegeven schermen en panelen worden als voorbeelden gebruikt om de bediening te verduidelijken. Ze kunnen daarom afwijken van de werkelijk gebruikte schermen en panelen, of sommige scherm patronen kunnen verschillen.

Basisbediening

Functies van de knoppen op het voorpaneel

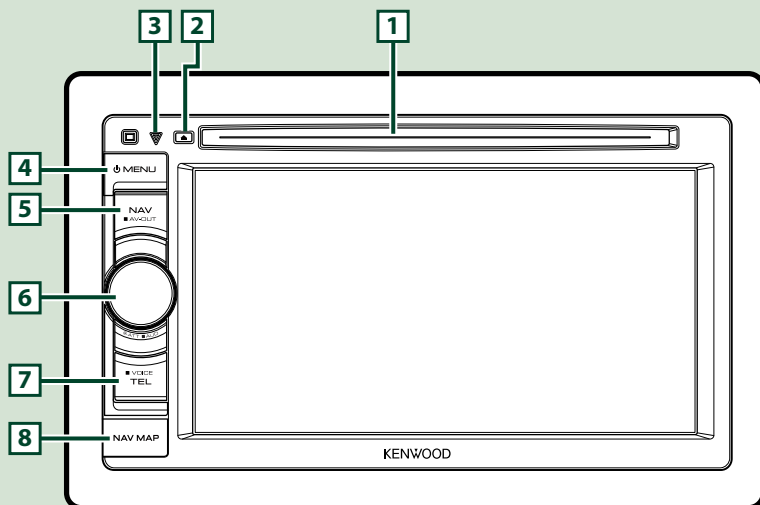

OPMERKING

- De panelen die in deze handleiding worden weergegeven, zijn voorbeelden om een duidelijke uitleg van de werking te kunnen geven. Om die reden kunnen de panelen afwijken van de werkelijke panelen.

Een microSD-kaart plaatsen

- 1) Open het [8] klepje van de microSD-kaartsleuf zoals weergegeven in de afbeelding rechts.
- 2) Houd de microSD-kaart met het label naar boven en de inkeping naar rechts gericht vast en plaats de kaart in de sleuf totdat hij vastklikt.

● De kaart uitwerpen:

Duw de kaart totdat deze vastklikt en verwijder vervolgens uw vinger van de kaart.

De kaart komt naar buiten zodat u deze met uw vingers uit de sleuf kunt trekken.

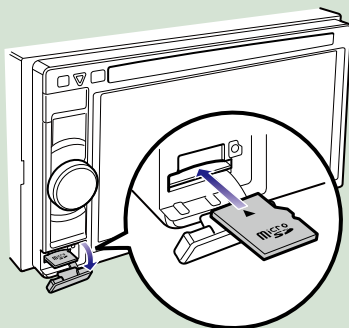

Nummer	Naam	Functie
1	Disksleuf	• Een sleuf waarin een diskmedium kan worden geplaatst.
2	▲ (uitwerpen)	• Werpt de disk uit. • Als de knop 1 seconde wordt ingedrukt, wordt de disk geforceerd uitgeworpen.
3	▽ (resetten)	• Als het toestel of het hiermee verbonden toestel niet correct werkt, worden de fabrieksinstellingen gereset door op deze knop te drukken (P.107) . • Als de SI (Security Indicator)-functie is ingeschakeld, gaat de beveiligingsindicator knipperen als de contactsleutel van het voertuig in de uit-stand staat (P.81) .
4	MENU	• Geeft het scherm Top Menu weer (P.13) . • Als de knop 1 seconde wordt ingedrukt, wordt het toestel uitgeschakeld. • Als het toestel is uitgeschakeld, wordt het ingeschakeld.
5	NAV	• Geeft het navigatiescherm weer. • Als de knop 1 seconde wordt ingedrukt, worden de op de AV-uitgang aangesloten omgeschakeld.
6	Volumeknop	• Door aan de knop te draaien, gaat het volume omhoog of omlaag. • Als de knop wordt ingedrukt, wordt demping van het volume in-/uitgeschakeld. • Als de knop 1 seconde wordt ingedrukt, wordt het scherm Grafische equalizer weergegeven (P.95) . ^{*1}
7	TEL	• Geeft het scherm Hands Free weer (P.71) . • Als de knop 1 seconde wordt ingedrukt, wordt het scherm Spraakherkenning weergegeven (P.74) . ^{*2}
8	microSD-kaartsleuf	• Een micro-SD-kaartsleuf voor het updaten van de kaart. Voor meer informatie over het updaten van de kaart, raadpleegt u de gebruiksaanwijzing van het navigatiesysteem.

*1 Het is mogelijk dat in bepaalde gevallen het scherm Graphic Equalizer niet wordt weergegeven.

*2 De knop [TEL] kan ook worden gebruikt om over te schakelen naar de achteruitrijcamera of het display uit te schakelen. Zie [Gebruikersinterface \(P.79\)](#).

Het toestel inschakelen

1 Druk de knop <MENU> in.

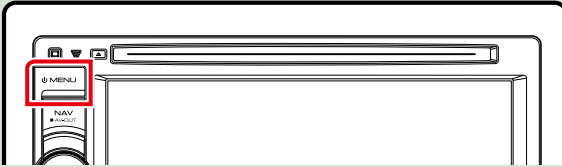

Het toestel wordt ingeschakeld.

● **Het toestel uitschakelen:**

Druk de knop <MENU> 1 seconde in.

Als u het toestel na de installatie voor de eerste keer inschakelt, moet u de [Begininstellingen \(P.9\)](#) invoeren.

Begininstellingen

Begin met deze instellingen als u het toestel voor de eerste keer gebruikt of als u het reset (P.107).

1 Stel de verschillende items als volgt in.



Locale/ Plaats van handeling

Selecteer het land voor het navigatiesysteem.

De taal, de afstandseenheid en de brandstofeenheid worden ingesteld.

Raak na het instellen [Enter] aan.

- ① Raak [SET] aan.
- ② Selecteer het gewenste land.

Language/ Taal

Selecteer de taal die wordt gebruikt voor het regelscherm en de in te stellen opties. De standaardinstelling is "Brits-Engels (en)".

- ① Raak [SET] aan.
- ② Raak [◀] of [▶] aan om de gewenste taal te selecteren.
- ③ Raak [Enter / Invoeren] aan.

Zie [Taalinstellingen \(P.80\)](#) voor de details.

AV-IN SETUP

Selecteer de bron die is aangesloten op AV-IN.

- ① Raak [SET] aan.
- ② Voor AV-IN-interface raakt u [Rear Camera] (achteruitrijcamera) of [AV-IN] aan om de bron te selecteren.
- ③ Voor AV-IN-naam raakt u [◀] of [▶] aan om de naam te selecteren.

Zie voor gedetailleerde informatie [AV-ingang instellen \(P.88\)](#).

Color/ Kleur

Stel de verlichtingskleur in van het scherm en de toets. U kunt kiezen voor een kleurenscaan of een vaste kleur.

- ① Raak [SET] aan.
- ② Raak [ON], [OFF] of [Panel Color Scan / Paneelkleuren scannen] aan.
- ③ Als u de kleur wilt veranderen, raakt u [SET] of [Panel Color Coordinate / Paneelkleuren coördineren] aan.
- ④ Raak de gewenste kleur en [↵] aan.

Zie [Kleurenkeuze voor het paneel \(P.84\)](#) voor de details.

Camera

Stel de parameters voor de camera in.

- ① Raak [SET] aan.
- ② Stel elk item in en raak [↵] aan.

Zie [Camera-instellingen \(P.87\)](#) voor de details.

2 Raak [Finish / Voltooien] aan.



OPMERKING

- Deze instellingen kunnen ingesteld worden via het menu SETUP. Zie [Instellingen \(P.78\)](#).

Media afspelen

Muziek-cd en diskmedia

- 1 Plaats de disk in de sleuf.

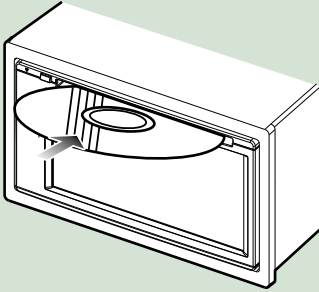

Het toestel laadt de disk en het afspelen begint.

- **De disk uitwerpen:**
Druk de knop <▲> in.

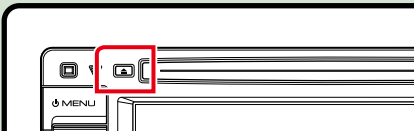

USB-apparaat

- 1 Sluit het USB-apparaat via de USB-kabel aan.

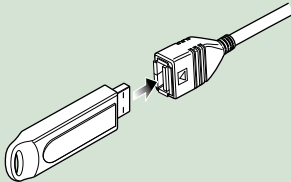

Het toestel leest de disk en het afspelen begint.

- **Het apparaat verwijderen:**
Raak op het scherm [▲] aan en haal de kabel uit het apparaat.

iPod

- 1 Sluit de iPod aan.

Het toestel leest de iPod en het afspelen begint.

OPMERKING

- Voor informatie over de noodzakelijke kabel en adapter om de iPod/iPhone aan te sluiten, raadpleegt u [Basisbediening van muziek/video/beeld \(P.30\)](#).

- **De iPod/iPhone loskoppelen die op de kabel is aangesloten:**
Raak op het scherm eerst [◀] aan en daarna [▲]. Haal de kabel uit de iPod.

Tv-tuner

U kunt de tv-tuner (in de handel verkrijgbaar) op dit toestel aansluiten en tv kijken.

Voor ingebruikname

- Wanneer u de tv-bedieningsfunctie gebruikt, sluit u de tv-tuner (in de handel verkrijgbaar) aan en stelt u de tv-tunerregeling van derden in [AV-ingang instellen \(P.88\)](#) in op ON.
- De tv-tuner kan worden bediend met de meegeleverde afstandsbediening via de afstandsbedieningssensor in het voorpaneel van dit toestel.

1 Raak [TV] aan in het scherm Top Menu. (P.13)



1 Kanaalomschakelvlak

Raak het vlak aan om het kanaal te wijzigen.

2 Menuweergavevlak

Aanraken om het scherm Menu Control weer te geven.

3 Toetsweergavevlak

Raak dit vlak aan om het laatste regelscherm weer te geven.

Scherm Menu Control:

Raak **2** menuweergavevlak aan om het menu van de tv-tuner in te stellen.



Het menu weergeven/Het geselecteerde item instellen

Raak [MENU/OK] aan.

De cursor verplaatsen

Raak [▲], [▼], [◀], [▶] aan.

De menuregeling afsluiten

Raak [Exit] aan.

Bediening via het scherm Top Menu

De meeste functies kunnen via het scherm Top Menu worden uitgevoerd.

1 Raak op een willekeurig scherm [Menu] aan.



OPMERKING

- Druk de knop <MENU> in als [Menu] tijdens het afspelen van video/beeld niet wordt weergegeven. [\(P.6\)](#)

Het scherm Top Menu wordt weergegeven.



OPMERKING

- Het scherm Top Menu kan worden gewijzigd door via kort aanraken naar links of rechts te bewegen.

● Het scherm Top Menu aanpassen







U kunt de positie van bronpictogrammen naar believen veranderen.

1. Raak het te verplaatsen pictogram aan en houd het vast om de aanpassingsmodus te activeren.
2. Sleep het naar de gewenste positie.

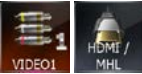
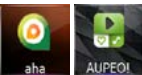
Schermb van de aanpassingsmodus



In dit scherm kunt u de volgende functies uitvoeren.

Functie	Pictogram	bediening
De audiobron wijzigen	 USB iPod TUNER etc.	Raak het pictogram van de gewenste bron aan.
De videobron wijzigen	 VIDEO1 HDMI / MHL etc.	Raak het pictogram van de gewenste videobron aan.
Toepassing wijzigen die in op de iPhone/ iPod of Android geïnstalleerd is.	 aha AUPEOI etc.	Raak het pictogram van de gewenste toepassing aan.
De app-bron wijzigen	 APPS	Raak het pictogram van de gewenste app-bron aan.
De instelmodus instellen	 SETUP Audio etc.	Raak het pictogram van de gewenste instelfunctie aan.
Het navigatiescherm weergeven	 NAV of 	Raak [NAV] of navigatiegegevens aan.
Alle audiofuncties uitschakelen	 STANDBY	Raak [STANDBY] aan.

Basisbediening

Introduceert de basisbediening.

Algemeen

Er is een aantal functies dat in de meeste schermen uitgevoerd kan worden.



[Menu] (schermregeling).

Terugkeren naar het scherm Top Menu. Als de knop minstens 1 seconde wordt aangeraakt, wordt het scherm Screen Control weergegeven. (Zelfs als een afbeelding wordt weergegeven, wordt het scherm Screen Control weergegeven na aanraking van minimaal 1 seconde.)

← (TERUG)

Terugkeren naar het vorige scherm.

← (basismenu-toets)

Raak deze toets aan om het basismenu weer te geven. De inhoud van het menu is als volgt:

: Geeft het scherm SETUP Menu weer.

: Geeft het scherm Audio Control Menu weer.

: Geeft het regelscherm van de huidige bron weer. Pictogram verschilt per bron.

: Sluit het menu.

Lees verder op de volgende pagina

Lijstschermb

Er is een aantal basisfunctietoetsen in de lijstschermb van de meeste bronnen.



◀ (bladeren)

Bladert door de weergegeven tekst.

All > etc.

Hier worden tiptoetsen met verschillende functies weergegeven. De weergave van de toetsen is afhankelijk van de huidige audiobron, status etc. Zie onderstaande tabel voor voorbeelden van functies van elke toets.

Toets	Functie
All >	Geeft een overzicht van alle nummers in de onderliggende hiërarchie.
◀ ▶	Gaat een hiërarchieniveau omhoog.
↶ ↷	Geeft de huidige categoriemap weer.
🎵 🖼️ 🎬	Geeft een muziek/beeld/film-bestandslijst weer.

Snel bladeren

U kunt door de tekst op het lijstschermb bladeren door het scherm via kort aanraken snel omhoog/omlaag of naar rechts/links te bewegen.



De navigatiefunctie

Raadpleeg de gebruiksaanwijzing van het navigatiesysteem voor details over de navigatiefunctie.

Het navigatiescherm weergeven

- 1 Druk de knop <NAV> in.

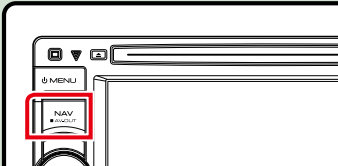

Het navigatiescherm wordt weergegeven.

De audio regelen in het navigatiescherm

U kunt de audiobronnen regelen terwijl het navigatiescherm wordt weergegeven.

Daarnaast kunt de navigatiegegevens bekijken, als het bronregelscherm wordt weergegeven.

- 1 Raak de informatiebalk aan.

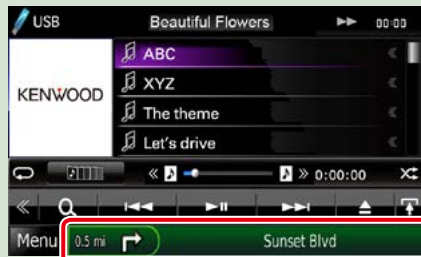

Het navigatiescherm met audiogegevens wordt weergegeven.

2 Raak in het navigatiescherm [] of [] aan.



Als dit vlak wordt aangeraakt, wordt het audioscherm weergegeven.

 : Geeft de navigatie- en bedieningstoetsen van de huidige bron weer.



 : Geeft het navigatiescherm en het betreffende video/beeld-afspeelscherm weer.



OPMERKING

- Het scherm verandert van afspeelscherm in cameraweergave en vice versa telkens als het weergavevlak wordt aangeraakt.
- Als het bronpictogram onderaan het scherm wordt aangeraakt, wordt het audioscherm volledig weergegeven.

● **Terugkeren naar het volledige navigatiescherm:**

Raak [] aan.

OPMERKING

- Raadpleeg voor details over de bedieningstoetsen de instructies in de betreffende secties.

Bediening van de dvd/video-cd (vcd)

Basisbediening van de dvd/vcd

De meeste functies kunnen worden uitgevoerd in het bronregelscherm en het afspeelscherm.

OPMERKING

- Stel de modusschakelaar van de afstandsbediening in op de DVD-modus voordat u met de bediening begint. Zie [Wijziging van de bedrijfsmodus \(P.101\)](#).
- Het onderstaande screenshot geldt voor dvd. Dit kan afwijken in het geval van vcd.

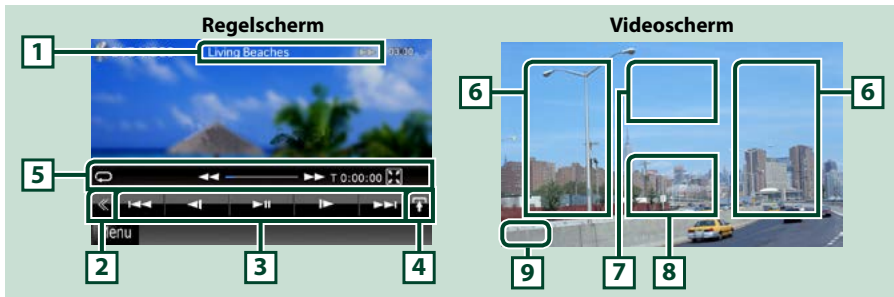

1 Informatieweergave

Geeft de volgende gegevens weer:

- **Title #, Chap #:** weergave van dvd-titel- en hoofdstuknummer
- **Track #/Scene #:** weergave van vcd-track- of -scènenummer
Scènenr. wordt alleen weergegeven als PBC (afspeelregeling) is ingeschakeld.
- **▶, ▶▶, ▶▶▶, ■, etc.:** weergave van huidige afspeelmodus
De pictogrammen hebben de volgende betekenis: ▶ (afspelen), ▶▶ (snel vooruit afspelen), ◀◀ (snel achteruit afspelen), ▶▶▶ (vooruit zoeken), ◀◀◀ (achteruit zoeken), ■ (afspelen stoppen), **R** (afspelen hervatten) **||** (afspelen onderbreken), **I▶** (langzaam vooruit afspelen), **◀I** (langzaam achteruit afspelen).

Raak dit vlak aan om de disknaam weer te geven.

2 Multifunctietoets

Raak deze aan om in het multifunctiemenu om te schakelen. Zie [Multifunctiemenu \(P.22\)](#) voor details over het menu.

3 Multifunctiemenu







Via de toetsen in dit vlak kunnen diverse functies worden uitgevoerd. Zie [Multifunctiemenu \(P.22\)](#) voor details over de toetsen.

4 Toets voor regelingsomschakeling

Niet beschikbaar in dvd/vcd-bron.

5 Deelfunctiemenu

Via de toetsen in dit vlak kunnen de volgende functies worden uitgevoerd.

- **De huidige inhoudselementen herhalen:** Raak [] aan. Telkens als u de toets aanraakt, heeft de herhaalmodus de hierna genoemde volgorde:
DVD: "titel herhalen"  "hoofdstuk herhalen" 
"functie uit"
VCD (PBC aan): Geen herhaling
VCD (PBC uit): "nummer herhalen"  "functie uit"
- **Alle toetsen verbergen:** Raak [] aan.
- **Snel vooruit of snel achteruit afspelen:** Raak [] of [] aan. Telkens als u de toets aanraakt, wijzigt de snelheid; standaard, 2x, 3x.
- **De afspeeltijd aangeven:** Zie ###.##.
DVD: U kunt bij de tijdsweergave kiezen tussen afspeeltijd van de titel, afspeeltijd van het hoofdstuk en resterende tijd van de titel. Telkens als u het tijdsvenster aanraakt, wijzigt het in "T ###.##" (weergave afspeeltijd titel), "C ###.##" (weergave afspeeltijd hoofdstuk) en "R ###.##" (weergave resterende tijd titel).
Naast het tijdsvenster wordt ook de balk weergegeven die de huidige locatie aangeeft.
VCD (PBC uit): Tevens kunt u de resterende disktijd aangeven door het tijdsvenster aan te raken. Telkens als u het venster aanraakt, wijzigt het in "P ###.##" (weergave afspeeltijd) en "R ###.##" (resterende disktijd).
- **De huidige locatie aangeven:** Zie de balk in het midden (alleen dvd). De balk wordt niet weergegeven als het tijdsvenster de resterende tijd aangeeft.

6 Zoekvlak

Raak het vlak aan om het volgende/vorige inhoudselement te zoeken.

Door van het midden van het scherm naar links of naar rechts te scrollen wordt er snel achteruit of snel vooruit afgespeeld. Telkens als u het vlak aanraakt, wijzigt de snelheid: standaard, 2x, 3x. Raak het midden van het scherm aan om snel achteruit/vooruit afspelen te beëindigen.

7 Menuweergavevlak

De werking van dit vlak is afhankelijk van de betreffende status.

- **Tijdens het afspelen van een dvd:** geeft het dvd-menu weer. In de menuweergave wordt het markeringsregelscherm weergegeven [\(P.23\)](#).
- **Tijdens het afspelen van een vcd:** geeft het scherm Zoom Control weer [\(P.24\)](#).

8 Toetsweergavevlak

Raak dit vlak aan om het laatste regelscherm weer te geven.

9 Weergavevlak voor scherminstellingen

Aanraken en blijf het aanraken om het schermregelscherm weer te geven. Zie

[Beeldscherminstellingen \(P.78\)](#).

OPMERKING

- Als u een afstandsbediening gebruikt, kunt u direct naar de gewenste afbeelding gaan door het hoofdstuknummer, het scënenummer, de afspeeltijd etc. in te voeren [\(P.101\)](#).

Multifunctiemenu

Dvd



Vcd



De toetsen hebben de volgende functies:

[<<<] [>>>]

Zoekt naar het vorige/volgende inhoudselement.

[>||]

Speelt af of onderbreekt het afspelen.

[<|] of [|>] (alleen dvd)

Speelt langzaam vooruit of achteruit af.

[■]

Stopt het afspelen. Als deze toets tweemaal wordt aangeraakt, wordt de disk vanaf het begin afgespeeld als u deze de volgende keer afspeelt.

[PBC] (alleen VCD)

Schakelt PBC (afspeelregeling) in of uit.

[ SETUP]

Raak deze toets aan om het scherm SET UP Menu weer te geven. Zie [Instellingen \(P.78\)](#).

[ AUDIO]

Raak deze toets aan om het scherm Audio Control weer te geven. Zie [Audio regelen \(P.90\)](#).

[REAR ]

Aanraken om de achterluidspreker te dempen.

Bediening van het dvd-menu

U kunt een aantal opties in het dvd/video-menu instellen.

1 Raak tijdens het afspelen het gemarkeerde vlak aan.



Het scherm Menu Control wordt weergegeven.

2 Voer de gewenste bewerking uit.



Het scherm Top Menu weergeven.

Raak [Top] aan.*

Het menu weergeven.

Raak [Menu] aan.*

Het vorige menu weergeven.

Raak [Return] aan.*

Het geselecteerde item instellen.

Raak [Enter / Invoeren] aan.

Directe bediening mogelijk maken

Raak [Highlight] aan om de markeringsregelmodus in te stellen ([P.23](#)).

De cursor verplaatsen

Raak [▲], [▼], [◀], [▶] aan.

* Naargelang de disk is het mogelijk dat deze toetsen niet werken.

Markeringsregeling

Met de markeringsregeling kunt u het dvd-menu regelen door de menu-toets direct op het scherm aan te raken.

1 Raak in het menuregelscherm [Highlight] aan.

2 Raak op het scherm het gewenste item aan.



OPMERKING

- De markeringsregeling wordt automatisch uitgeschakeld als u er niet constant gebruik van maakt.

Dvd-afspeelmodus instellen

U kunt de dvd-afspeelmodus selecteren.

- 1 Raak in het scherm Menu Control [Next] aan.



Scherf Menu Control 2 wordt weergegeven.

- 2 Raak de toets aan die overeenkomt met het gewenste in te stellen item.



De ondertiteltaal wijzigen

Raak [Subtitle] aan. Telkens als u deze toets aanraakt, wordt de taal gewijzigd.

De audiotaal wijzigen

Raak [Audio] aan. Telkens als u deze toets aanraakt, wordt de taal gewijzigd.

De zoomverhouding regelen

Raak [Zoom / ZOOMEN] aan. Zie [stap 2 in Zoomregeling voor dvd en vcd \(P.24\)](#).

De invalshoek wijzigen

Raak [Angle / Kijkhoek] aan. Telkens als u deze toets aanraakt, wordt de invalshoek gewijzigd.

De menuregeling afsluiten

Raak [Exit] aan.

Scherf Menu Control 1 wordt weergegeven

Raak [Previous] aan.

Zoomregeling voor dvd en vcd

U kunt het afspeelscherf voor dvd en vcd vergroten.

- 1 Raak in het geval van vcd tijdens het afspelen het gemarkeerde vlak aan.



Het scherm Zoom Control wordt weergegeven.

OPMERKING

- Raadpleeg voor dvd [Dvd-afspeelmodus instellen \(P.24\)](#) om het scherm Zoom Control weer te geven.

- 2 Voer de gewenste bewerking uit.



De zoomverhouding wijzigen

Raak [Zoom / ZOOMEN] aan.

Wijzigt in het geval van dvd de zoomverhouding op 4 niveaus: uit, 2x, 3x, 4x.

Wijzigt in het geval van vcd de zoomverhouding op 2 niveaus: uit, 2x.

Scrollen

Raak [▲], [▼], [◀] of [▶] aan om het scherm in de gewenste richting te verschuiven.

De menuregeling afsluiten

Raak [Exit] aan.

Het vorige scherm weergeven*

Raak [Return] aan.

*** Naargelang de disk is het mogelijk dat deze functie niet werkt.**

OPMERKING

- Tijdens het zoomen kunt u de menu-toetsen niet direct op het scherm aanraken.

DVD-instellingen

U kunt de dvd-afspeelfuncties instellen.

OPMERKING

- Elke bewerking in deze sectie kan gestart worden vanuit het scherm Top Menu. Zie [Bediening via het scherm Top Menu \(P.13\)](#).
- Sommige instellingsitems kunnen alleen in de stand-bymodus worden ingesteld.

- 1 Raak in het regelscherm [] aan.**
Het multifunctiemenu wordt weergegeven.
- 2 Raak [SETUP / Inst] aan.**
Het scherm SETUP Menu wordt weergegeven.
- 3 Raak [Source / Bron] aan.**

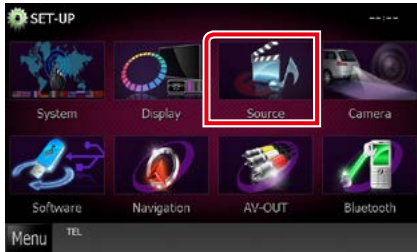

Het scherm Source SETUP Menu wordt weergegeven.

- 4 Raak in de lijst [DVD SETUP] aan.**
Het scherm DVD SETUP wordt weergegeven.
- 5 Stel de verschillende items als volgt in.**



Menu/Subtitle/Audio Language*

Zie [Taalinstellingen \(P.27\)](#).

Dynamic Range Control / Regeling dynamisch bereik *

Stelt het dynamisch bereik in.

Wide/Breed: het dynamisch bereik is breed.

Normal/Normaal: het dynamisch bereik is normaal.

Dialog/Dialogo (standaardinstelling):
maakt het totale geluidsvolume groter dan in andere modi. Dit geldt alleen bij gebruik van Dolby Digital-software.

Angle Mark / Hoekmarkering

Stelt de weergave van een invalshoek in.

ON (standaardinstelling):

er wordt een invalshoek weergegeven.

OFF: er wordt geen invalshoek weergegeven.

Screen Ratio / Schermverhouding *

Stelt de schermweergavemodus in.

16:9 (standaardinstelling):

toont breedbeeldweergave.

4:3 LB: geeft brede beelden in brievenbusformaat weer (boven en onder in het scherm zijn zwarte strepen zichtbaar).

4:3 PS: geeft brede beelden in Pan & Scan-formaat weer (de rechter- en linkerrand van de beelden worden afgesneden).

Parental Level / Niveau ouderlijk toezicht *

Zie [Kinderslot \(P.28\)](#).

Disc SETUP / Diskinstellingen

Zie [Diskinstellingen \(P.28\)](#).

Stream Information / Streaminformatie

geeft de huidige broninformatie weer.

De stroom (Dolby Digital, Linear PCM, MPEG, WMA of AAC) wordt weergegeven.

* Deze items worden uitgeschakeld als een dvd wordt geplaatst.

Taalinstellingen

Deze instelling bepaalt de taal van het menu, de ondertitel en de spraak. U kunt deze items niet instellen als een dvd wordt afgespeeld.

1 Raak [SET] van het gewenste item aan: [Menu Language / Menutaal], [Subtitle Language / Ondertiteling], [Audio Language / Audiotaal].

Het scherm Language Set wordt weergegeven.

2 Voer de gewenste taalcode in en raak [Enter / Invoeren] aan.



Zie [Dvd-taalcodes \(P.115\)](#) voor de taalcode.

Stelt de ingevoerde taal in en keert terug naar het scherm DVD SETUP.

OPMERKING

- Raak [Cancel / Terug] aan om de instellingen te annuleren en naar het vorige scherm terug te keren.
- Raak [Clear / Wissen] aan om de ingevoerde code te wissen.
- Raak [Original / Origineel] aan om de oorspronkelijke audiotaal van de dvd in te stellen.

Kinderslot

Stelt een kinderslotniveau in. U kunt dit item niet instellen als een dvd wordt afgespeeld.

1 Raak [SET] of [Parental Level / Niveau ouderlijk toezicht] aan.

Het scherm Parental Pass wordt weergegeven.

2 Voer de kinderslotcode in en raak [Enter / Invoeren] aan.

Het scherm Parental Level wordt weergegeven.

OPMERKING

- De kinderslotcode is standaard ingesteld op "0000".
- Raak [Cancel / Terug] aan om de instellingen te annuleren en naar het vorige scherm terug te keren.
- Raak [Clear / Wissen] aan om de ingevoerde code te wissen.
- Het huidige kinderslotniveau wordt weergegeven als [Level#].

3 Raak [◀] of [▶] aan om een kinderslotniveau te selecteren.



OPMERKING

- Als een disk een hoger kinderslotniveau heeft, moet u het codenummer invoeren.
- Het kinderslotniveau is afhankelijk van de geplaatste disk.
- Als een disk geen kinderslot bevat, kan iedereen de disk afspelen, zelfs wanneer u het kinderslot hebt ingesteld.

Diskinstellingen

Voert de instellingen uit wanneer diskmedia worden gebruikt.

1 Raak [SET] of [Disc SETUP / Diskinstellingen] aan.

Het scherm DISC SETUP wordt weergegeven.

2 Selecteer als volgt een optie:



CD Read/ CD lezen

Stelt de functie van dit toestel in als een muziek-cd wordt afgespeeld.

- 1 (standaardinstelling): herkent automatisch een disk met audiobestanden, dvd of muziek-cd en speelt deze af.
- 2: Speelt een disk geforceerd af als muziek-cd. Selecteer [2] als u een muziek-cd met een speciale indeling wilt afspelen of als u geen disk in positie [1] kunt afspelen.

On Screen DVD/ Op scherm DVD

Stelt een schermweergave in.

- Auto:** informatie wordt 5 seconden weergegeven nadat ze is bijgewerkt.
- OFF (standaard):** informatie wordt niet weergegeven.

OPMERKING

- [CD Read / CD lezen] is niet beschikbaar als er een disk in het toestel zit.
- U kunt geen audiobestand/vcd-disk in positie [2] afspelen. Ook kunt u sommige muziek-cd's niet in positie [2] afspelen.

Bediening van cd/audio- en beeldbestanden/iPod/app

Basisbediening van muziek/video/beeld

De meeste functies kunnen worden uitgevoerd in het bronregelscherm en het afspeelscherm.

OPMERKING

- Stel de modusschakelaar van de afstandsbediening in op de AUD-modus voordat u met de bediening begint. Zie [Wijzigen van de bedrijfsmodus \(P.101\)](#).
- Om het Android-toestel op dit toestel aan te sluiten, hebt u de volgende kabel (apart verkocht) en profiel nodig om uw Android-toestel te ondersteunen:
 - Naar muziek luisteren of een video bekijken van een APPS-bron
 - MHL-toestel
 - KCA-MH100
 - Bluetooth-profiel: SPP
 - Naar muziek van een APPS-bron luisteren
 - Bluetooth-profiel: A2DP
 - Bluetooth-profiel: SPP
 - Naar muziek luisteren van een Bluetooth-audiobron
 - Bluetooth-profiel: A2DP
 - Bluetooth-profiel: AVRCP
- Om de iPod/iPhone op dit toestel aan te sluiten, hebt u de volgende kabel en adapter (apart verkocht) en profiel nodig om uw iPod/iPhone te ondersteunen:
 - Naar muziek luisteren of een video bekijken met een Lightning-aansluitapparaat
 - Lightning digitale AV-adapter
 - KCA-HD100
 - KCA-iP103
 - Bluetooth-profiel: SPP
 - Naar muziek luisteren met Lightning-aansluitapparaat
 - KCA-iP103
 - Naar muziek luisteren en video bekijken met 30-pens aansluitapparaat (2)
 - KCA-iP202
 - Naar muziek luisteren met 30-pens aansluitapparaat
 - KCA-iP102
 - Naar muziek luisteren via Bluetooth
 - Bluetooth-profiel: A2DP
 - Bluetooth-profiel: SPP

Wanneer de aansluiting gebeurt via de Lightning digitale AV-adapter of de Apple 30-pens digitale AV-adapter, kunnen sommige toepassingen vanaf dit toestel worden bediend. De bedienbare functies zijn afhankelijk van de toepassing.
- Laat de kabel of de adapter van andere fabrikanten niet achter in de auto. Hierdoor kan een defect ontstaan als gevolg van opwarming.
- Sommige instellingen zijn noodzakelijk om aan de aangesloten iPod/iPhone of Android-toestel te voldoen. Zie [Instellen van de iPod/iPhone-verbinding \(P.51\)](#) en [Instellen van de toepassingskoppeling \(P.52\)](#).

Zie de volgende secties voor de bediening van de verschillende bronnen.

- **Muziek-cd** [\(P.31\)](#)
- **Diskmedia** [\(P.31\)](#)
- **USB-apparaat** [\(P.33\)](#)
- **iPod** [\(P.33\)](#)
- **Aha** [\(P.43\)](#)
- **AUPEO!** [\(P.46\)](#)
- **Apps** [\(P.48\)](#)

Muziek-cd en diskmedia

OPMERKING

- In deze handleiding staat "muziek-cd" voor de algemene cd's waarop muzieknnummers staan. "Diskmedia" verwijst naar cd/dvd-disks waarop audio-, beeld- of videobestanden staan.
- Het onderstaande screenshot geldt voor cd. Dit kan afwijken in het geval van diskmedia.

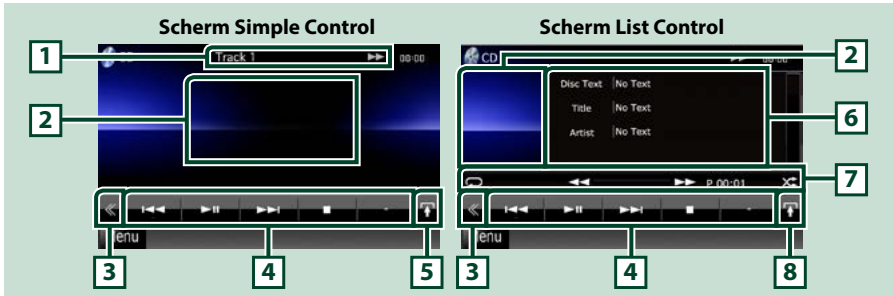

1 Informatieweergave

Geeft de volgende gegevens weer:

- **Track #:** telkens als u dit vlak aanraakt, wijzigt de weergave in huidig tracknummer, tekst etc.
- **▶, ▶▶, ▶▶▶, ■, etc.:** weergave van huidige afspeelmodus
De pictogrammen hebben de volgende betekenis: ▶ (afspelen), ▶▶ (snel vooruit afspelen), ◀◀ (snel achteruit afspelen), ▶▶▶ (vooruit zoeken), ◀◀◀ (achteruit zoeken), ■ (afspelen stoppen), R (afspelen hervatten), || (afspelen onderbreken).

2 Filmweergavevlak/regelingsomschakelingsvlak

Raak deze aan om van het scherm Simple Control om te schakelen naar List Control of andersom.

3 Multifunctietoets

Raak deze aan om in het multifunctiemenu om te schakelen. Zie [Multifunctiemenu \(P.35\)](#) voor details over het menu.

4 Multifunctiemenu

Via de toetsen in dit vlak kunnen diverse functies worden uitgevoerd. Zie [Multifunctiemenu \(P.35\)](#) voor details over het menu.

5 Deelfunctietoets

Raak deze toets aan om het deelfunctiemenu weer te geven (zie onder 7).

6 Nummerinformatie

Informatie over het huidige nummer wordt weergegeven.

In het geval van een muziek-cd en diskmedia kunt u kiezen tussen weergave van de huidige nummerinformatie en de huidige mappenlijst door de lijstomschakelingstoets aan te raken (zie onder 8).

Bij een muziek-cd wordt echter uitsluitend "No Information" weergegeven.

7 Deelfunctiemenu

Via de toetsen in dit vlak kunnen diverse functies worden uitgevoerd. Zie [Deelfunctiemenu \(P.36\)](#) voor details over de toetsen.

8 Lijstomschakelingstoets

Raak deze toets aan om te kiezen tussen weergave van de nummerlijst en de cd-tekst (cd)/ID3-labelinformatie (alleen diskmedia).

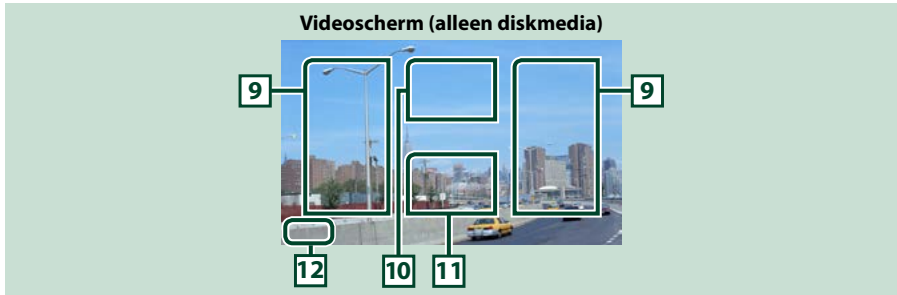

9 Bestandszoekvlak (alleen diskmedia)

Raak dit vlak aan om het volgende/vorige bestand te zoeken.

Door van het midden van het scherm naar links of naar rechts te scrollen wordt er snel achteruit of snel vooruit afgespeeld. Telkens als u het vlak aanraakt, wijzigt de snelheid: standaard, 2x, 3x. Raak het midden van het scherm aan om snel achteruit/vooruit afspelen te beëindigen.

10 Menuweergavevlak (alleen diskmedia)

Raak dit vlak aan om het diskmenu weer te geven. Zie [Filmregeling \(P.42\)](#).

11 Toetsweergavevlak (alleen diskmedia)

Raak dit vlak aan om het laatste regelscherm weer te geven.

12 Weergavevlak voor scherminstellingen

Aanraken en blijf het aanraken om het schermregelscherm weer te geven. Zie [Beeldscherminstellingen \(P.78\)](#).

USB-apparaat en iPod

OPMERKING

- Het onderstaande screenshot geldt voor USB-apparaat. Dit kan afwijken in het geval van iPod.

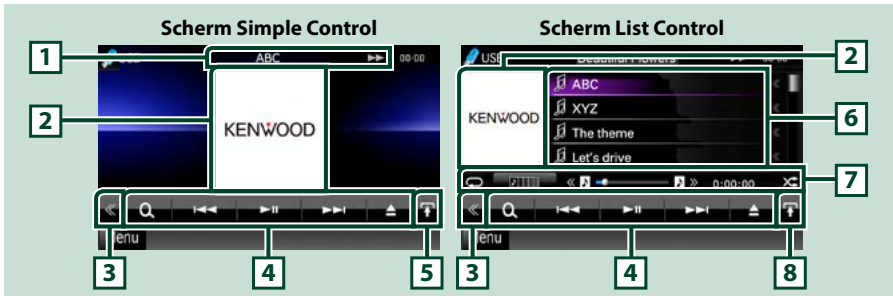

1 Informatieweergave

Geeft de volgende gegevens weer:

- **Naam van huidige bestand:** telkens als u dit vlak aanraakt, wijzigt de weergave in bestandsnummer, mapnummer of bestandsnaam.
- **►, enz.:** weergave van huidige afspelmodus
De pictogrammen hebben de volgende betekenis: ► (afspelen, zoeken), || (pauze).

2 Albumafbeeldingen-/regelingsomschakelingsvlak

De beeldgegevens worden weergegeven als het huidige bestand deze bevat. Als het beeld niet beschikbaar is, wordt "No Photo" weergegeven.

Raak deze aan om van het scherm Simple Control om te schakelen naar List Control of andersom.

3 Multifunctietoets

Raak deze aan om in het multifunctiemenu om te schakelen. Zie [Multifunctiemenu \(P.35\)](#) voor details over het menu.

4 Multifunctiemenu

Via de toetsen in dit vlak kunnen diverse functies worden uitgevoerd. Zie [Multifunctiemenu \(P.35\)](#) voor details over de toetsen.

5 Deelfunctietoets

Raak deze toets aan om het deelfunctiemenu weer te geven (zie onder 7).

6 Inhoudsoverzicht

Geeft een overzicht van de inhoud. Naargelang de afspelerstatus en de bron kan de inhoud van het overzicht verschillen.

Wanneer u de videobron selecteert op het apparaat dat via de Lightning-connector is verbonden, wordt de bron automatisch gewisseld naar Apps [\(P.48\)](#).

7 Deelfunctiemenu

Via de toetsen in dit vlak kunnen diverse functies worden uitgevoerd. Zie [Deelfunctiemenu \(P.36\)](#) voor details over de toetsen.

8 Lijstomschakelingstoets

Raak deze toets aan om te kiezen tussen weergave van de bestandlijst en informatie over het huidige bestand.

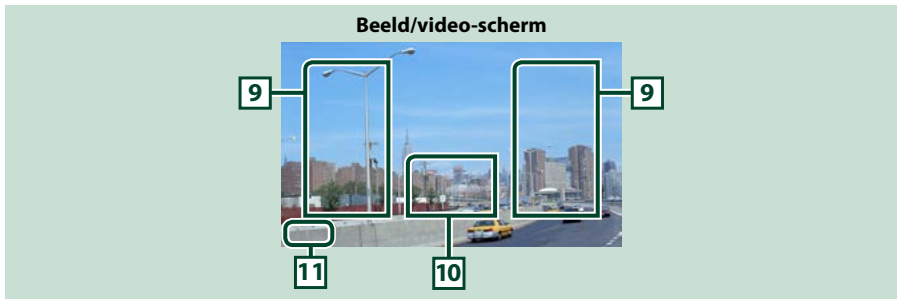

9 Bestandszoekvlak (alleen beeld-/videobestand)

- Raak dit vlak aan om het volgende/vorige bestand te zoeken.
- Als tijdens de diavoorstelling in de USB-modus een vlak wordt aangeraakt, wordt er naar het volgende/vorige muziekbestand gezocht.
- Door van het midden van het scherm naar links of naar rechts te scrollen wordt er snel achteruit of snel vooruit afgespeeld. Raak het midden van het scherm aan om snel achteruit/vooruit afspelen te beëindigen. Deze functie is niet beschikbaar als de huidige map geen muziekbestand bevat.

10 Toetsweergavevlak (alleen beeld-/videobestand)

Raak dit vlak aan om het laatste regelscherm weer te geven.

11 Weergavevlak voor scherminstellingen

Aanraken en blijf het aanraken om het schermregelscherm weer te geven. Zie [Beeldscherminstellingen \(P.78\)](#).

Multifunctiemenu

Muziek-cd



Diskmedia



iPod



USB-apparaat



Via de toetsen in dit vlak kunnen de volgende functies worden uitgevoerd.

[] (alleen diskmedia, iPod, USB-apparaat)

Zoekt nummer/bestand. Zie [Zoeken \(P.37\)](#).

[] []

Zoekt naar het vorige/volgende nummer/bestand.

[] [] / []

Speelt af of onderbreekt het afspelen.

[] (alleen muziek-cd en diskmedia)

Stopt het afspelen.

[] (alleen USB-apparaat en iPod)

Aanraken om het apparaat te verwijderen. Zie [Media afspelen \(P.11\)](#) voor details.

[] [] (alleen diskmedia, USB-apparaat)

Zoekt vorige/volgende map.

[] (alleen fotobestanden op USB-apparaat)

Gaat tijdens het afspelen van beelden over naar beeldweergave.

[] **SETUP**

Raak deze toets aan om het scherm SET UP Menu weer te geven. Zie [Instellingen \(P.78\)](#).

[] **AUDIO**

Raak deze toets aan om het scherm Audio Control weer te geven. Zie [Audio regelen \(P.90\)](#).

[**REAR**]

Aanraken om de achterluidspreker te dempen.

Deelfunctiemenu

Muziek-cd



iPod



Diskmedia



USB-apparaat



Via de toetsen in dit vlak kunnen de volgende functies worden uitgevoerd.



Herhaalt het huidige nummer/de huidige map. Telkens als u de toets aanraakt, heeft de herhaalmodus de hierna genoemde volgorde:

Cd: "nummer herhalen" ; "herhalen uit"

iPod: "nummer herhalen" ; "alle nummers herhalen" ; "herhalen uit"

Diskmedia, USB-apparaat: "bestand herhalen" ; "map herhalen" ; "herhalen uit"

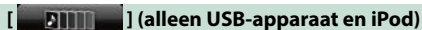

Zoekt een nummer via de lijst met albumafbeeldingen. Zie [Zoeken via albumafbeeldingen \(P.40\)](#) voor details over de zoekbewerking.



Verbergt alle toetsen.

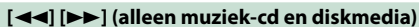

Snel vooruit of snel achteruit afspelen.



Speelt het vorige of volgende album in [Favorietenlijst \(P.41\)](#) af.

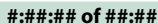

Geeft afspeeltijd aan.

Tevens kunt u tijdens het afspelen van een muziek-cd de resterende disktijd aangeven door het tijdsvenster aan te raken.

Telkens als u het venster aanraakt, wijzigt het in "P ###.###" (weergave afspeeltijd track) en "R ###.###" (resterende disktijd).



Speelt alle nummers in de huidige map/op de huidige disk of in de huidige afspeellijst van de aangesloten iPod in willekeurige volgorde (random) af.

Telkens als u de toets aanraakt, heeft de randommodus de hierna genoemde volgorde:

Cd: "nummer random" ; "random uit"

Diskmedia, USB-apparaat: "bestand random" ; "random uit"

iPod: "nummer random" ; "album random" ; "random uit"

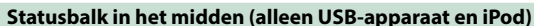

Geeft de huidige locatie aan.

Tijdens het afspelen via het USB-apparaat en de iPod kunt u de cirkel naar links of naar rechts slepen om de afspeelpositie te wijzigen.

Zoeken

U kunt op de onderstaande manieren muziek-, video- of beeldbestanden zoeken.

OPMERKING

- Als u een afstandsbediening gebruikt, kunt u direct naar het gewenste nummer/bestand gaan door nummer/map/bestand/afspeeltijd etc. in te voeren. Zie [Modus Direct zoeken \(P.101\)](#).

Lijst zoeken

U kunt op basis van een hiërarchie nummers, mappen en bestanden zoeken.

1 Raak het gemarkeerde vlak aan.



Het scherm List Control wordt weergegeven.

2 Raak het gewenste nummer/bestand aan.

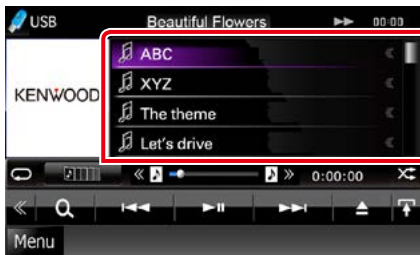

Het afspelen begint.

OPMERKING

- In het geval van diskmedia kunt u kiezen tussen weergave van de bestandslijst en de mappenlijst door [Q] aan te raken.
- Bij diskmedia kunt u de lijst niet weergeven tijdens willekeurig afspelen en als het afspelen is gestopt.

Op overige zoeken

Als u de lijst wilt inperken, zijn er andere manieren waarop u kunt zoeken. Deze functie is niet beschikbaar als een muziek-cd de huidige bron is.

1 Raak in het regelscherm [Q] aan.

Het zoekmethodescherm wordt weergegeven.

2 Raak de gewenste zoekmethode aan. USB-apparaat

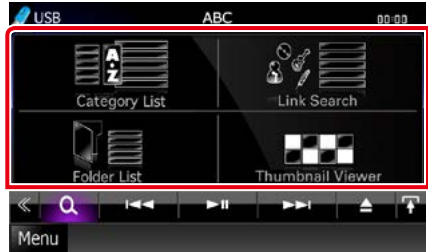

iPod

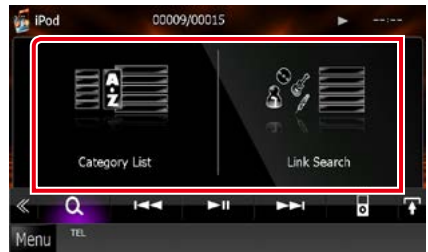

De lijst wordt weergegeven op de sorteermanier die u hebt geselecteerd.

Zie de volgende secties voor de bediening.

- [Category List / Categorielijst]: u kunt een bestand zoeken door een categorie te selecteren ([P.38](#)).
- [Link Search / Link zoeken]: u kunt een bestand van dezelfde artiest/componist of hetzelfde album/genre als het huidige nummer zoeken ([P.38](#)).
- [Folder List / Folderlijst]: u kunt op basis van een hiërarchie een bestand zoeken ([P.39](#)).
- [Thumbnail Viewer / Voorvertoning]: u kunt een beeldbestand zoeken ([P.39](#)).

OPMERKING

- In het geval van diskmedia kunt u de mappenlijst direct weergegeven door [Q] aan te raken.

Zoeken naar categorie (alleen USB-apparaat en iPod)

- 1 Raak de gewenste categorie aan de linkerzijde van het scherm aan.



- 2 De lijst wordt gesorteerd op de geselecteerde categorie.
- 3 Raak het gewenste onderdeel aan. Het afspelen begint.

OPMERKING

- Om het zoeken in te perken kunt u een letter selecteren uit de lijst met letters in het midden van het scherm.
- Zie [Basisbediening \(P.15\)](#) voor bewerkingen in het lijstscherf.

Zoeken naar koppeling (alleen USB-apparaat en iPod)

- 1 Raak het gewenste onderdeel aan de linkerzijde van het scherm aan. U kunt kiezen uit artiest, album, genre en componist.



De bij uw keuze behorende lijst wordt weergegeven.

OPMERKING

- De lijst wordt weergegeven op de manier die u hebt geselecteerd.
- **Artist / Artiest:** geeft de albumlijst van de artiest weer.
- **Album:** geeft alle nummers van het huidige album weer.
- **Genre:** geeft de artiestenlijst weer waarop artiesten van hetzelfde genre staan.
- **Composer / Componist:** geeft de albumlijst van de componist van het huidige bestand weer.

- 2 Raak het vlak aan om het gewenste onderdeel in de lijst te selecteren. Herhaal dit totdat u het gewenste bestand hebt gevonden.

OPMERKING

- Om het zoeken in te perken kunt u een letter selecteren uit de lijst met letters in het midden van het scherm.
- Zie [Basisbediening \(P.15\)](#) voor bewerkingen in het lijstscherf.

Zoeken naar map (alleen USB-apparaat en diskmedia)

1 Raak de gewenste map aan.



Mappen in de geselecteerde bron worden weergegeven in het midden.

Wanneer u een map aanraakt, wordt diens inhoud weergegeven.

De hiërarchie tot de huidige map wordt links weergegeven.

2 Raak het gewenste onderdeel in het inhoudsoverzicht aan.

Het afspelen begint.

OPMERKING

- Zie [Basisbediening \(P.15\)](#) voor bewerkingen in het lijstscherf.

Zoeken naar foto (alleen USB-apparaat)

1 Raak het gewenste beeld aan.

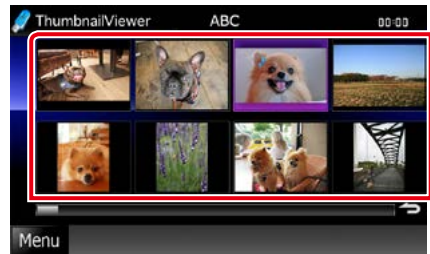

Het geselecteerde beeld wordt als volledig scherm weergegeven.

Zie nummer 9-10 bij [USB-apparaat en iPod \(P.33\)](#) voor bediening van het beeldscherm.

Zoeken via albumafbeeldingen (alleen USB-apparaat en iPod)

U kunt muziekbestanden zoeken door de albumafbeeldingen te selecteren.

1 Raak [] aan.

Het deelfunctiemenu verschijnt.

2 Raak [] aan.



Het favorietenschermb wordt weergegeven.

3 Raak de gewenste albumafbeelding op de regel onderaan aan.



OPMERKING

- De werking van de toets aan de bovenzijde van het scherm is afhankelijk van de status.

[Load Albums / Laad albums] wordt weergegeven:

U hebt nog geen albumafbeeldingen geladen. Raak de toets aan om het laden te starten.

[Load more Albums / Laad meer albums] wordt weergegeven:

Bepaalde albumafbeeldingen zijn niet geladen. Raak de toets aan om alle albumafbeeldingen te laden. Als u de toets aanraakt, is het mogelijk dat het nummer dat wordt afgespeeld, stopt en dat het afspelen van een ander nummer start.

Als de toets niet beschikbaar is: alle albumafbeeldingen zijn al geladen.

4 Raak [] op de geselecteerde albumafbeelding aan.

Het eerste nummer op het album wordt afgespeeld.

Daarnaast kunt u in dit scherm uw eigen afspeellijst samenstellen. Zie [Favorietenlijst \(P.41\)](#) voor de details.

OPMERKING

- Nadat alle nummers op het album zijn afgespeeld, wordt weer begonnen met het eerste nummer van hetzelfde album en wordt het album opnieuw afgespeeld.
- De albums zonder afbeeldingen worden niet weergegeven.

Favorietenlijst

U kunt op basis van uw 10 favoriete albums uw eigen afspeellijst samenstellen door albumafbeeldingen te selecteren.

1 Raak de gewenste albumafbeelding in de regel onderaan aan en sleep deze naar de regel bovenaan.



Het geselecteerde album wordt toegevoegd aan de favorietenlijst.

OPMERKING

- Het toegevoegde album wordt helemaal rechts geplaatst.
- U kunt een album dat al op de favorietenlijst staat, niet nogmaals toevoegen.
- De lijst kan maximaal 10 albums bevatten.

2 Raak de gewenste albumafbeelding in de favorietenlijst aan.

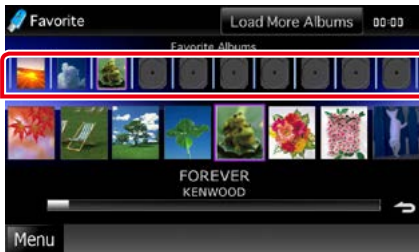

Het geselecteerde album wordt afgespeeld en het regelscherm wordt weergegeven.

OPMERKING

- De favorietenlijst wordt rechts afgespeeld, waarbij begonnen wordt met het geselecteerde album.
- Om een album uit de favorietenlijst te verwijderen, raakt u het aan en sleept u het naar de regel onderaan.
- U kunt de afspelvolgorde van de favorietenlijst wijzigen door de albumafbeeldingen in de lijst te verslepen.
- De favorietenlijstmodus wordt in de volgende gevallen uitgeschakeld:
 - Er wordt een ander album van een andere lijst (mappenlijst, categorielijst etc.) afgespeeld
 - Er wordt een ander album afgespeeld door in het albumafbeeldingscherm de albumafbeelding in de regel onderaan aan te raken
- De favorietenlijstmodus wordt hervat als het apparaat wordt ontkoppeld/aangesloten of in-/uitgeschakeld. Het bestand dat wordt afgespeeld, de afspeeltijdcode, de inhoud van de favorietenlijst, de volgorde van de favorietenlijst etc. worden allemaal hervat als de bestandsconfiguratie van het apparaat niet is gewijzigd.

Filmregeling

U kunt de instellingen voor het afspelen van een film van een diskmedium aanpassen.

- 1 Raak in het afspeelscherm het gemarkeerde vlak aan.**



Het scherm Movie Control wordt weergegeven.

- 2 Voer de gewenste bewerking uit.**



De ondertiteltaal wijzigen

Raak [Subtitle] aan.

De audiotaal wijzigen

Raak [Audio] aan.

Het menu afsluiten

Raak [Exit] aan.

Bediening van Aha

U kunt de Aha op deze eenheid beluisteren via de toepassing die op de iPhone of Android is geïnstalleerd.

Raak het pictogram [aha] in het menuscherm Top aan om naar de Aha-modus te gaan.

OPMERKING

- Installeer de laatste versie van de Aha-toepassing op uw iPhone of Android. ([P.120](#))
iPhone Zoek op "Aha" in de Apple App Store om de meest recente versie te installeren.
Android: Zoek op "Aha" in Google Play om de meest recente versie te installeren.
- Wanneer u voor de eerste keer Aha als bron selecteert, wordt het instelscherm weergegeven voor de verbinding met het apparaat waarop de apps zijn geïnstalleerd. Voor informatie raadpleegt u [Instellen van de toepassingskoppeling \(P.52\)](#).



1 Inhoudsopgave

Geeft de inhoud weer van de zender die momenteel wordt afgespeeld.

2 Deelfunctiemenu

Via de toetsen in dit vlak kunnen diverse functies worden uitgevoerd. Zie [Deelfunctiemenu \(P.44\)](#) voor details over de toetsen.

3 Multifunctietoets

Raak deze aan om in het multifunctiemenu om te schakelen. Zie [Multifunctiemenu \(P.44\)](#) voor details over het menu.

4 Multifunctiemenu

Via de toetsen in dit vlak kunnen diverse functies worden uitgevoerd. Zie [Multifunctiemenu \(P.44\)](#) voor details over de toetsen.

5 Tekstinformatie

Geeft informatie weer over de inhoud die momenteel wordt afgespeeld.

6 Lijstomschakelingstoets

Raak dit vlak aan om te wisselen tussen de inhoudslijst en de tekstinformatie van de huidige inhoudselementen.

Multifunctiemenu



Via de toetsen in dit vlak kunnen de volgende functies worden uitgevoerd.



Zet de inhoudselementen 15 seconden terug.



Zet de inhoudselementen 30 seconden vooruit.



Zet de ontvangen locatie-informatie op de navigatiebestemming. Zie [Navigeren \(P.45\)](#).



Plaatst de locatie-informatie op Facebook.



Verstuurt opnieuw via Twitter.



Kiest het ontvangen telefoonnummer.

OPMERKING

- [SETUP], [AUDIO] en [REAR] functioneren hetzelfde als op de iPod.

Deelfunctiemenu



Via de toetsen in dit vlak kunnen de volgende functies worden uitgevoerd.



Zoeken naar een zender. Zie het [Scherm Station list \(P.45\)](#) voor details over de zoekfuncties.



Zoekt het vorige/volgende nummer.



Speelt af of onderbreekt het afspelen.



Door het aanraken van de toets wordt de huidige inhoud aangemerkt als "dislikes" (vind ik niet leuk).



Door het aanraken van de toets wordt de huidige inhoud aangemerkt als "likes" (vind ik leuk).

Scherf Station list

In dit scherm kunt u de volgende functies uitvoeren.



Selecteert de zender

Raak de zendernaam in de lijst aan.

OPMERKING

- U kunt iPod niet selecteren als bron achter wanneer u Aha als hoofdbron hebt geselecteerd in de dubbelezonefunctie.

Navigeren

Zet de van Aha ontvangen locatie-informatie op de navigatiebestemming.

1 Raak in het regelscherm [] aan.

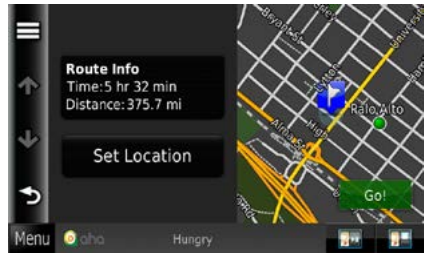

[]

Bewaart de locatie-informatie.

[Go! /Ga!]

Zet de locatie-informatie op de bestemming en start de navigatie.

AUPEO!- bediening

U kunt AUPEO! op deze eenheid beluisteren via de toepassing die op de iPhone of Android is geïnstalleerd.

Raak het pictogram [AUPEO!] in het menuscherm Top aan om naar de AUPEO!-modus te gaan.

OPMERKING

- Installeer de nieuwste versie van de AUPEO!-toepassing op uw iPhone of Android.
iPhone Zoek op "AUPEO!" in de Apple App Store om de meest recente versie te installeren.
Android: Zoek op "AUPEO!" in Google Play om de meest recente versie te installeren.
- Wanneer u voor de eerste keer AUPEO! als bron selecteert, wordt het instelscherm weergegeven voor de verbinding met het toestel waarop de apps zijn geïnstalleerd. Voor informatie raadpleegt u [Instellen van de toepassingskoppeling \(P.52\)](#).

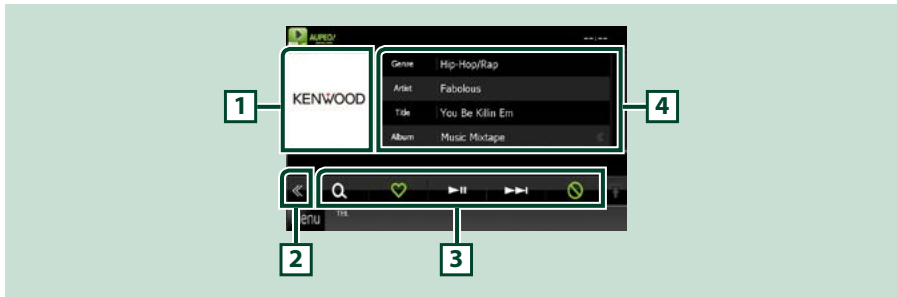

1 Albumafbeeldingsomschakelingsvlak

De beeldgegevens worden weergegeven als de huidige content deze bevat. Als het beeld niet beschikbaar is, wordt "No Photo" weergegeven.

2 Multifunctietoets

Raak deze aan om in het multifunctiemenu om te schakelen. Zie [Multifunctiemenu \(P.47\)](#) voor details over het menu.

3 Multifunctiemenu

Via de toetsen in dit vlak kunnen diverse functies worden uitgevoerd. Zie [Multifunctiemenu \(P.47\)](#) voor details over de toetsen.

4 Inhoudsopgave

Geeft informatie weer over de inhoud die momenteel wordt afgespeeld.

Multifunctiemenu



Via de toetsen in dit vlak kunnen de volgende functies worden uitgevoerd.



Zoeken naar een zender. Zie [Zenders zoeken \(P.47\)](#) voor details over de zoekfuncties.



Door het aanraken van de toets wordt het huidige nummer aangemerkt als "Love" (houd ik van).



Speelt af of onderbreekt het afspelen.



Slaat het huidige nummer over.



Door het aanraken van de toets wordt het huidige nummer aangemerkt als "Ban" (wil ik vermijden).

OPMERKING

- [SETUP], [AUDIO] en [REAR] functioneren hetzelfde als op de iPod.

Zenders zoeken

U kunt een zender weergeven en selecteren.

1 Raak in het regelscherm [] aan.

Het scherm Zenders zoeken wordt weergegeven.

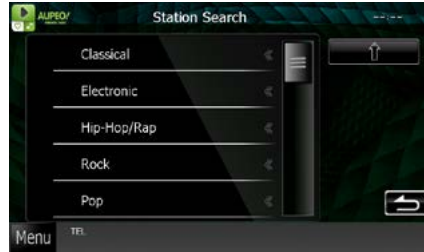

Categorie en zender selecteren

Raak de categorie en zenderaam in de lijst aan.



Hiermee keert u terug naar de vorige categorielijst.

Apps-bediening

U kunt naar muziek luisteren of video's bekijken in apps die op de iPod touch/iPhone of het Android-toestel worden uitgevoerd.

Raak het pictogram [APPS] in het scherm Top Menu aan om naar de Apps-modus te gaan.

OPMERKING

- Wanneer u het toestel inschakelt en apps als bron selecteert, krijgt u de waarschuwing te zien voor het bedienen, bekijken van de video en luisteren naar muziek. Wanneer u akkoord gaat kunt u apps bedienen, naar muziek luisteren en video's vanuit de apps bekijken tijdens het rijden.



- Wanneer u voor de eerste keer APPS als bron selecteert, wordt het instelscherm weergegeven voor de verbinding met het apparaat waarop de apps zijn geïnstalleerd. Voor informatie raadpleegt u [Instellen van de toepassingskoppeling \(P.52\)](#).
- Als aan de onderstaande voorwaarden wordt voldaan, worden de tiptoetsen niet weergegeven, maar wordt aanraakbediening vanaf het scherm van de eenheid naar het Android-toestel mogelijk.
 - De eenheid en het Android-toestel zijn verbonden met KCA-MH100 (apart verkocht) en via Bluetooth-profiel HID en SPP.
 - "Kenwood Smartphone Control" is geïnstalleerd op het Android-toestel. Zie de website voor details. http://www.kenwood.com/products/car_audio/app/kenwood_smartphone_control/eng/index.html
- Afhankelijk van de toepassing is het mogelijk dat de tiptoetsen niet werken of niet worden weergegeven.

Wanneer de tiptoetsen worden weergegeven

Wanneer aanraakbediening mogelijk is

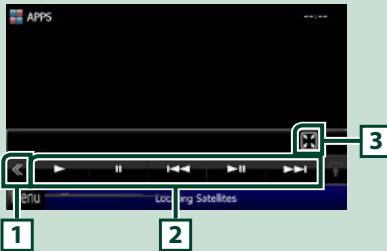

1 Multifunctietoets (alleen iPod touch/iPhone)

Raak deze aan om in het multifunctiemenu om te schakelen.

2 Multifunctiemenu (alleen iPod touch/iPhone)

Via de toetsen in dit vlak kunnen de volgende functies worden uitgevoerd.

- Speelt af of onderbreekt het afspelen: Raak [▶], [⏸] of [▶||] aan (alleen iPod).
- Zoekt naar het vorige/volgende nummer/bestand.: Raak [◀◀] of [▶▶] aan [SETUP], [AUDIO] en [REAR] functioneren hetzelfde als op de iPod.

3 Deelfunctiemenu (alleen iPod touch/iPhone)

Via de toetsen in dit vlak kunnen de volgende functies worden uitgevoerd.

- Alle toetsen verbergen (alleen tijdens afspelen van videobestanden): Raak [] aan.

USB/iPod/App/DivX instellen

U kunt instellingen maken bij gebruik van USB/iPod/App/DivX.

OPMERKING

- Elke bewerking in deze sectie kan gestart worden vanuit het scherm Top Menu. Zie [Bediening via het scherm Top Menu \(P.13\)](#).
- Sommige instellingsitems kunnen alleen in de stand-bymodus worden ingesteld.

1 Raak in het regelscherm [] aan.
Het multifunctiemenu wordt weergegeven.

2 Raak [SETUP / Inst] aan.
Het scherm SETUP Menu wordt weergegeven.

3 Raak [Source / Bron] aan.

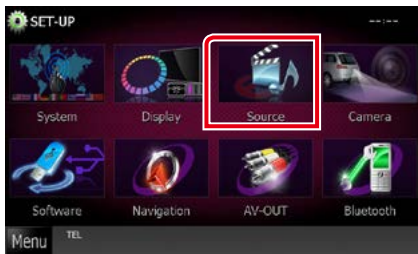

Het scherm Source SETUP Menu wordt weergegeven.

4 Raak in de lijst [USB SETUP], [iPod SETUP], [APP SETUP] (APP INSTELLING) of [DivX(R) VOD] aan.

Het betreffende instelscherm wordt weergegeven.
Zie de volgende sectie voor elk van de instellingen.

- [USB-instellingen \(P.54\)](#)
- [iPod-instellingen \(P.50\)](#)
- [Instellen van de toepassingskoppeling \(P.52\)](#)
- [DivX\(R\) VOD \(P.54\)](#)

iPod-instellingen

1 Stel de verschillende items als volgt in.



AudioBook Speed/ Snelheid audioboek

Stelt de afspeelsnelheid van het audioboek in. Kies uit [Slow / Traag], [Normal / Normaal] (standaardinstelling) en [Fast / Snel].

Wide Screen/ Breedbeeld *

Stelt breedbeeld in. Stel [ON] (standaardinstelling) of [OFF] in.

On Screen iPod/ Op scherm iPod

Stelt in hoe de informatie van de iPod wordt weergegeven.

Auto (standaardinstelling):

informatie wordt 5 seconden weergegeven nadat ze is bijgewerkt.

OFF: er wordt geen informatie weergegeven.

iPod connection setup/ iPod Verbinding instelling.

Stelt de manier in waarop de iPod/iPhone met dit toestel wordt verbonden. Zie [Instellen van de iPod/iPhone-verbinding \(P.51\)](#) voor details over de zoekfuncties.

* Deze instelling is niet beschikbaar als er een iPod is aangesloten.

Instellen van de iPod/iPhone-verbinding

1 Raak [iPod Connection Setup] (iPod Verbinding instelling.) aan in het scherm iPod Settings.

Het scherm voor het instellen van de iPod-verbinding wordt weergegeven.

2 Raak [CHANGE] (wijzigen) aan.



3 Selecteer de manier waarop de iPod/iPhone met dit toestel wordt verbonden.



USB + AV-IN

Selecteren voor aansluiting op KCA-iP202.

USB 1Wire

Selecteren voor aansluiting op KCA-iP103 of KCA-iP102.

HDMI + BT

Selecteren voor aansluiting met KCA-HD100 en Lightning digitale AV-adapter.

Bluetooth

Selecteren wanneer alleen via Bluetooth wordt verbonden.

4 Raak [Next] (volgende) aan.

Het bevestigingsscherm wordt weergegeven.

5 Raak [Done] (Gereed) aan.

OPMERKING

- Voor informatie over de noodzakelijke kabel en adapter om de iPod/iPhone aan te sluiten, raadpleegt u [Basisbediening van muziek/video/beeld \(P.30\)](#).
- Wanneer u "HDMI + BT" of "Bluetooth" in stap 3 selecteert, wordt het selectiescherm voor het Bluetooth-apparaat weergegeven. Selecteer de iPod/iPhone die moet worden aangesloten.



Wanneer er geen aansluitbaar Bluetooth-apparaat wordt weergegeven, raakt u [Search] (zoeken) aan en voert u het koppelen van de toestellen uit.

Instellen van de toepassingskoppeling

Hiermee wordt het toestel ingesteld waarop een toepassing is geïnstalleerd en wordt de app als de bron geselecteerd.

1 Raak [CHANGE] (wijzigen) aan.



2 Selecteer het toestel waarop de apps geïnstalleerd zijn.



iPod / iPhone

Selecteren wanneer iPod/iPhone wordt gebruikt.

Android / Other

Selecteren wanneer een Android- of BlackBerry-toestel wordt gebruikt.

3 Raak [Next] (volgende) aan.

Het scherm voor het instellen van de verbinding wordt weergegeven.

4 Selecteer de manier waarop het toestel met dit toestel wordt verbonden.



Wanneer [iPod / iPhone] wordt geselecteerd

USB + AV-IN

Selecteren voor aansluiting op KCA-IP202.

USB 1Wire

Selecteren voor aansluiting op KCA-IP103 of KCA-IP102.

HDMI + BT

Selecteren voor aansluiting met KCA-HD100 en Lightning digitale AV-adapter.

Bluetooth

Selecteren wanneer alleen via Bluetooth wordt verbonden.

Wanneer [Android / Other] wordt geselecteerd

HDMI/MHL + BT

Selecteren voor aansluiting met KCA-MH100.

Bluetooth

Selecteren wanneer alleen via Bluetooth wordt verbonden.

5 Raak [Next] (volgende) aan.

Het bevestigingsscherm wordt weergegeven.

6 Raak [Done] (Gereed) aan.

OPMERKING

- Deze instelling kan worden ingesteld in de STANDBY-modus
- Installeer "Kenwood Smartphone Control" en start deze toepassing op om de aanraakfunctie op deze eenheid in te schakelen.
Zoek op "Kenwood Smartphone Control" in Google Play om de meest recente versie te installeren.
- Wanneer u een APPS-bron selecteert en er APP-instellingen worden weergegeven, raakt u na het instellen [OK] aan.
Het scherm gaat terug naar de toepassing nadat u de waarschuwing hebt bevestigd.



- Voor informatie over de noodzakelijke kabel en adapter om de iPod/iPhone en Android aan te sluiten, raadpleegt u [Basisbediening van muziek/video/beeld \(P.30\)](#).
- Wanneer u "HDMI + BT", "HDMI/MHL + BT" of "Bluetooth" in stap 4 selecteert, wordt het selectiescherm voor het Bluetooth-apparaat weergegeven. Selecteer het apparaat dat moet worden aangesloten.



Wanneer er geen aansluitbaar Bluetooth-apparaat wordt weergegeven, raakt u [Search] (zoeken) aan en voert u het koppelen van de toestellen uit.

- Wanneer u "iPod/ iPhone" selecteert in Apps Setup, selecteert u "iPod" als de bron en selecteert u App op de iPod. De bron van dit toestel wordt dan automatisch gewijzigd in App.

USB-instellingen

OPMERKING

- Het onderstaande screenshot geldt voor USB-apparaat. De instelopties voor de instellingen van USB zijn echter vrijwel identiek.

1 Stel de verschillende items als volgt in.



Picture Display Time/ Weergavetijd beeld

Selecteert de tijdsduur voor de weergave van het JPEG-beeldbestand op het scherm. Kies uit [Short], [Middle] en [Long] (standaardinstelling).

On Screen USB/ Op scherm USB

Stelt in hoe de informatie van het USB-apparaat wordt weergegeven.

- Auto (standaard):** informatie wordt 5 seconden weergegeven nadat ze is bijgewerkt.
- OFF:** er wordt geen informatie weergegeven.

DivX(R) VOD

1 Stel de verschillende items als volgt in.



DivX(R) Registration Code

Controleert de registratiecode. Deze code hebt u nodig wanneer u een disk met DRM (Digital Rights Management) maakt.

DivX(R) Deactivation

Meldt een toestel af dat al is geregistreerd. Nadat u de toets hebt aangeraakt, verschijnt er een bevestigingsmelding. Volg de melding op en voltooi de procedure.

OPMERKING

- [DivX(R) VOD] is uitgeschakeld als er een disk wordt afgespeeld.
- Bij het downloaden van een DivX VOD-bestand met DRM-besturing, registreert u de code die wordt weergegeven op het scherm. Anders kan het bestand mogelijk niet worden afgespeeld met dit toestel. Het resterende aantal keren dat een DivX VOD-bestand kan worden bekeken bij het afspelen van een DivX VOD-bestand met weergavebeperking. Als het gebruikte aantal keren het maximaal aantal heeft bereikt, wordt een waarschuwingsbericht weergegeven en kan het bestand niet worden afgespeeld.

Bediening van de radio

Basisbediening van de radio

De meeste functies kunnen via het bronregelscherm worden uitgevoerd.

OPMERKING

- Stel de modusschakelaar van de afstandsbediening in op de AUD-modus voordat u met de bediening begint. Zie [Wijzigen van de bedrijfsmodus \(P.101\)](#).

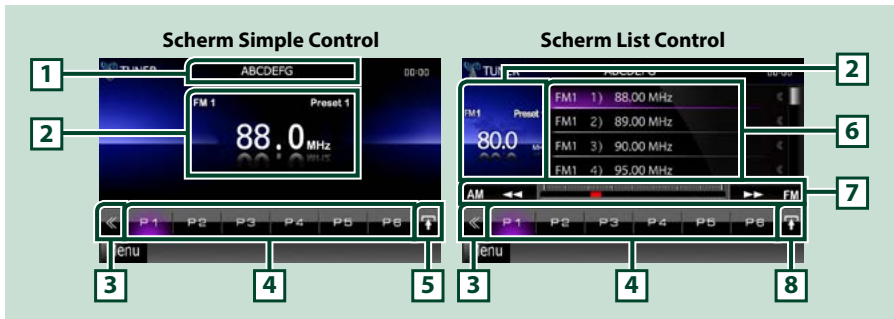

1 Weergave PS/Zendernaam

Geeft de PS-naam weer.

2 Informatievenster/regelingsomschakelingsvlak

Geeft de volgende gegevens weer:

- [FM1] etc.: Frequentiebandweergave
- MHz/kHz: Frequentieweergave
- Preset #: nummer van de voorkeuzender

Raak deze aan om van het scherm Simple Control om te schakelen naar List Control of andersom.

3 Multifunctietoets

Raak deze aan om in het multifunctiemenu om te schakelen. Zie [Multifunctiemenu \(P.57\)](#) voor details over het menu.

4 Presettoetsen/multifunctiemenu

Roept de in het geheugen opgeslagen zender of het kanaal op. Als deze toets 2 seconden wordt ingedrukt, wordt de huidige zender of het huidige kanaal in het geheugen opgeslagen.

Via de toetsen in dit vlak kunnen diverse functies worden uitgevoerd.

Zie [Multifunctiemenu \(P.57\)](#) voor details over het menu.

5 Deelfunctietoets

Raak deze toets aan om het deelfunctiemenu weer te geven (zie onder 7).

6 Voorkeurslijst

Geeft de lijst met voorkeuzenders of -kanalen en de bijbehorende gegevens weer.

7 Deelfunctiemenu

Via de toetsen in dit vlak kunnen de volgende functies worden uitgevoerd.

- **De frequentieband wijzigen:** Raak [AM] of [FM] aan.
- **Op een radiozender afstemmen:** Raak [**◀◀**] [**▶▶**] aan. De manier waarop een andere frequentie wordt geselecteerd, kan gewijzigd worden. Zie [Multifunctiemenu \(P.57\)](#).

De balk in het midden (alleen tuner) geeft de huidige frequentie weer.

8 Lijstomschakelingstoets

Raak deze toets aan om te kiezen tussen weergave van de voorkeurslijst en de informatielijst. In de tunermodus wordt radiotekst plus weergegeven.

Multifunctiemenu



De toetsen hebben de volgende functies:

[P1] - [P6]

Selecteer de voorkeurzender. Raak de toets 2 seconden aan om de huidige zender in het geheugen op te slaan.



Geeft de lijst met voorkeurzenders of -diensten weer. Zie [Lijst selecteren \(P.61\)](#) voor details.

[TI] (alleen FM-tuner)

Stelt de verkeersinformatiemodus in. Zie [Verkeersinformatie \(P.62\)](#).

[SEEK]

Wijzigt de zoekmodus in deze volgorde: [AUTO1], [AUTO2], [MANUAL].

- **AUTO1:** stemt automatisch af op een zender met goede ontvangst.
- **AUTO2:** stemt een voor een af op zenders in het geheugen.
- **MANUAL:** schakelt handmatig over naar de volgende frequentie.

[AME]

Selecteert de automatische geheugenmodus. Zie [Automatisch geheugen \(P.60\)](#).

[PTY] (alleen FM-tuner)

Zoekt een programma met het ingestelde programmatype. Zie [Zoeken op programmatype \(P.62\)](#).

[MONO] (alleen FM-tuner)

Selecteert de monaurale ontvangst.

[LO.S] (alleen FM-tuner)

Schakelt de lokale zoekfunctie in of uit.



Raak deze toets aan om het scherm SET UP Menu weer te geven. Zie [Instellingen \(P.78\)](#).



Raak deze toets aan om het scherm Audio Control weer te geven. Zie [Audio regelen \(P.90\)](#).



Aanraken om de achterluidspreker te dempen.

Basisbediening van de digitale radio

De meeste functies kunnen via het bronregelscherm worden uitgevoerd.

OPMERKING

- Stel de modusschakelaar van de afstandsbediening in op de AUD-modus voordat u met de bediening begint. Zie [Wijzigen van de bedrijfsmodus \(P.101\)](#).

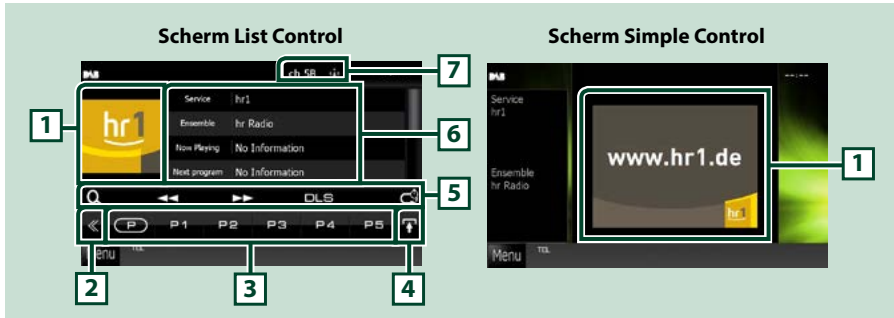

1 Illustratievlak

De beeldgegevens worden weergegeven als de huidige content deze bevat.

2 Multifunctietoets

Raak deze aan om in het multifunctiemenu om te schakelen. Zie [Multifunctiemenu \(P.59\)](#) voor details over het menu.

3 Presettoetsen/multifunctiemenu

Roep de in het geheugen opgeslagen zender of het kanaal op. Als deze toets 2 seconden wordt ingedrukt, wordt de huidige zender of het huidige kanaal in het geheugen opgeslagen.

Via de toetsen in dit vlak kunnen diverse functies worden uitgevoerd.

Zie [Multifunctiemenu \(P.59\)](#) voor details over het menu.

4 Lijstomschakelingstoets

Raak deze toets aan om te kiezen tussen weergave van de voorkeurslijst en de informatielijst.

5 Deelfunctiemenu

Via de toetsen in dit vlak kunnen de volgende functies worden uitgevoerd.

- Het scherm met lijsttypen weergeven: Raak [] aan. Zie [Selecteerfunctie \(P.61\)](#).
- Op een ensemble, dienst en onderdeel afstemmen:
Raak [|] aan. De manier waarop een ander(e) ensemble, service en component wordt geselecteerd, kan gewijzigd worden. Zie [Multifunctiemenu \(P.59\)](#).
- Het scherm Dynamic Label Segment weergeven: Raak [DLS] aan.
- De herhaalwijze wijzigen: Raak [] aan. Zie [Opnieuw afspelen \(P.63\)](#).

6 Labelinformatie

Geeft de lijst met voorkeurdiensten weer.

Geeft de informatie over de huidige dienst weer: Service Label (servicelabel), PTY Label (PTY-label), Ensemble Label (ensemblelabel), Audio Quality (audiokwaliteit), Now playing, Next program (volgende programma), Title (titel), Artist (artiest)

7 Signaalsterkte-/kanaalaanduiding

Geeft de sterkte van het signaal van het ontvangen digitale radiostation aan.
Geeft het nummer van het ontvangen kanaal aan.

Multifunctiemenu



De toetsen hebben de volgende functies:

[]

Selecteert het voorkeurnummer.

[P1] - [P15]

Selecteert het voorkeursensemble. Raak de toets 2 seconden aan om het huidige ensemble in het geheugen op te slaan.

[TI]

Stelt de verkeersinformatiemodus in Zie [Verkeersinformatie \(P.62\)](#).

[SEEK]

Wijzigt de zoekmodus in deze volgorde: [AUTO1], [AUTO2], [MANUAL].

- AUTO1: Stemt automatisch af op een ensemble met goede ontvangst.
- AUTO2: Stemt een voor een af op ensembles in het geheugen.
- MANUAL: Schakelt handmatig over naar het volgende ensemble.

[PTY]

Zoekt een programma met het ingestelde programmatype. Zie [Zoeken op programmatype \(P.62\)](#).

[REAR ]

Aanraken om de achterluidspreker te dempen.

[ SETUP]

Raak deze toets aan om het scherm SET UP Menu weer te geven. Zie [Instellingen \(P.78\)](#).

[ AUDIO]

Raak deze toets aan om het scherm Audio Control weer te geven. Zie [Audio regelen \(P.90\)](#).

Geheugenfunctie

Automatisch geheugen

U kunt zenders met goede ontvangst automatisch in het geheugen opslaan.

Deze functie is uitsluitend voor radio.

OPMERKING

- Het automatisch geheugen wordt afgesloten wanneer 6 zenders zijn vastgelegd of wanneer op alle zenders is afgestemd.
- De bediening wordt automatisch gestopt als u binnen 10 seconden geen bediening uitvoert.

1 Raak [] aan.

Het deelfunctiemenu verschijnt.

2 Raak de gewenste frequentiebandtoets aan.

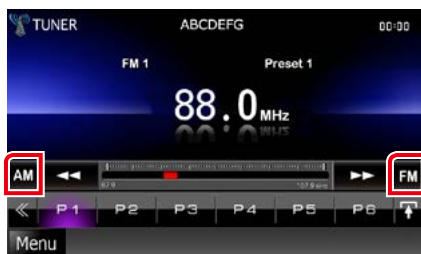

3 Raak in het regelscherm [] aan.

Het multifunctiemenu wordt weergegeven.

4 Raak in het multifunctiemenu [AME] aan.

5 Raak in het deelfunctiemenu [] of [] aan.

Het automatisch geheugen start.

Handmatig geheugen

U kunt de huidige zender in het geheugen opslaan.

1 Selecteer een zender die u in het geheugen wilt opslaan.

2 Raak [P#] (nr.: 1-6, 1-15) 2 seconden aan totdat u een pieptoon hoort als u onder dit nummer de zender op wilt slaan.

Selecteerfunctie

Voorkeuren selecteren

U kunt een in het geheugen opgeslagen zender of kanaal weergeven en selecteren.

Selecteren via het multifunctiemenu

1 Raak het gewenste nummer (P1-P6/P15) aan.

Het toestel stemt af op de geselecteerde zender of het geselecteerde kanaal.

Selecteren via de voorkeurslijst

1 Raak het gemarkeerde vlak aan.

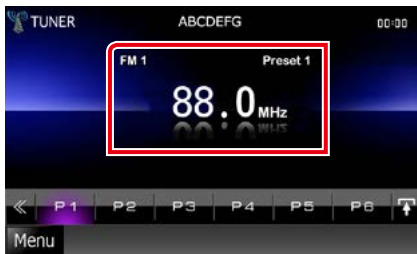

Het scherm List Control wordt weergegeven.

2 Selecteer uit de lijst een zender of kanaal.

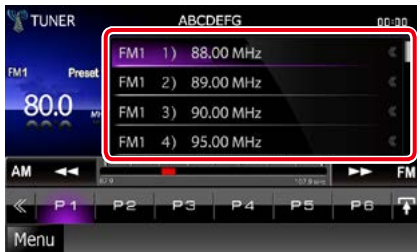

OPMERKING

- Als u eerst [] en daarna [Preset List] (Voorkeurslijst) aanraakt, wordt de lijst met voorkeurkanalen weergegeven. U kunt in de lijst ook het door u gewenste kanaal selecteren.

Lijst selecteren

U kunt een ensemble uit een lijst met opgeslagen ensembles kiezen of een dienst selecteren uit een lijst met alle ontvangen diensten.

1 Raak in het regelscherm [] aan.

Het multifunctiemenu wordt weergegeven.

2 Raak in het multifunctiemenu [] aan.

Het scherm met de lijsttypen verschijnt.

3 Raak de gewenste lijst aan.



Het lijstscherf verschijnt.

4 Selecteer een dienst uit de lijst.

Zoeken op programmatype

Als u naar de FM-radio of digitale radio luistert, kunt u op een zender met een bepaald programmatype afstemmen.

- 1 Raak in het regelscherm [◀◀] aan.**
Het multifunctiemenu wordt weergegeven.
- 2 Raak in het multifunctiemenu [PTY] aan.**
Het scherm PTY Mode (PTY Modus) wordt weergegeven.
- 3 Selecteer uit de lijst een programmatype.**
- 4 Raak [Search / Zoeken] aan.**



U kunt een zender van het geselecteerde programmatype zoeken.

Verkeersinformatie

U kunt automatisch de verkeersinformatie beluisteren en bekijken als er een verkeersbericht wordt uitgezonden.

Deze functie vereist echter wel een RDS (Radio Data System) en digitale radio waarbij dit mogelijk is.

- 1 Raak in het regelscherm [◀◀] aan.**
Het multifunctiemenu wordt weergegeven.
- 2 Raak in het multifunctiemenu [TI] aan.**
De verkeersinformatiemodus is ingesteld.

Bij het begin van het verkeersbericht

Het verkeersinformatiescherm wordt automatisch weergegeven.



OPMERKING



- De verkeersinformatiefunctie moet ingeschakeld zijn om het verkeersinformatiescherm automatisch te laten verschijnen.
- Het ingestelde volume op het moment van ontvangst van de verkeersinformatie wordt automatisch opgeslagen. De volgende keer dat er verkeersinformatie binnenkomt, kan het toestel het ingestelde volume automatisch oproepen.

Opnieuw afspelen (alleen digitale radio)

U kunt de laatste 30 minuten van het huidige station opnieuw afspelen.

1 Raak in het deelfunctiemenu [] aan.





[] []

Bij het aanraken van deze knop wordt er 15 seconden vooruit of achteruit gegaan.

[]

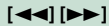
Speelt af of onderbreekt het afspelen.

[] []

Als deze knop ingedrukt wordt gehouden, wordt er snel vooruit of achteruit gegaan.

Tijdbalk voor opnieuw afspelen

De opgenomen capaciteit weergeven

[]

De Live-modus wijzigen

OPMERKING

- PTY Watch (PTY Controle) wordt geactiveerd en de functie voor opnieuw afspelen kan niet worden gebruikt als er een programma wordt ontvangen.
- Tijdens het opnieuw afspelen van de huidige zender, kunt u deze niet opslaan via [Handmatig geheugen \(P.60\)](#).

Tunerinstellingen

U kunt parameters die betrekking hebben op de tuner instellen.

- 1 Raak in het regelscherm [] aan.**
Het multifunctiemenu wordt weergegeven.
- 2 Raak in het multifunctiemenu [SETUP / Inst] aan.**
Het scherm SETUP Menu wordt weergegeven.
- 3 Raak [Source / Bron] aan.**

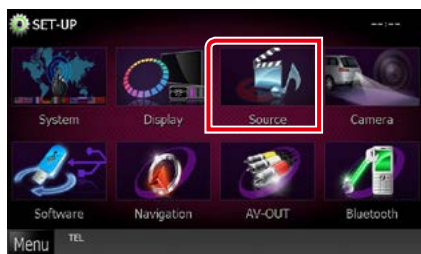

Het scherm Source SETUP Menu wordt weergegeven.

- 4 Raak in de lijst [TUNER SETUP] aan.**
Het scherm TUNER SETUP wordt weergegeven.

- 5 Stel de verschillende items als volgt in.**

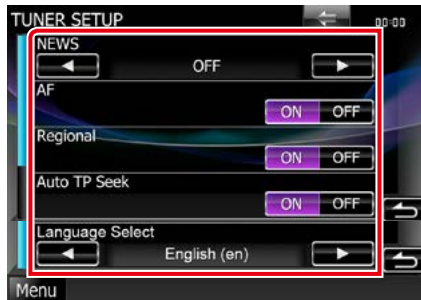

NEWS/ NIEUWS

Stelt de interruptietijd van nieuwsbulletins in. De standaardwaarde is "OFF".

AF

Wanneer de ontvangstkwaliteit slecht is, wordt automatisch overgeschakeld op de zender die hetzelfde programma uitzendt in hetzelfde Radio Data System-netwerk. De standaardinstelling is "ON" (aan).

Regional/ Regionaal

Stelt in of alleen in de specifieke regio met de "AF"-regeling naar de zender moet worden geschakeld. De standaardinstelling is "ON" (aan).

Auto TP Seek/ Auto TP zoeken

Wanneer de ontvangst tijdens het luisteren naar een verkeersinformatiezender niet goed is, wordt automatisch gezocht naar een andere verkeersinformatiezender die beter ontvangen kan worden. De standaardinstelling is "ON" (aan).

Language Select/ Taal selecteren

Selecteert een weergavetaal voor de PTY-functie.

Digitale Radio Instelling

U kunt parameters die betrekking hebben op de digitale radio instellen.

- 1 Raak in het regelscherm [] aan.**
Het multifunctiemenu wordt weergegeven.
- 2 Raak in het multifunctiemenu [SETUP / Inst] aan.**
Het scherm SETUP Menu wordt weergegeven.
- 3 Raak [Source / Bron] aan.**

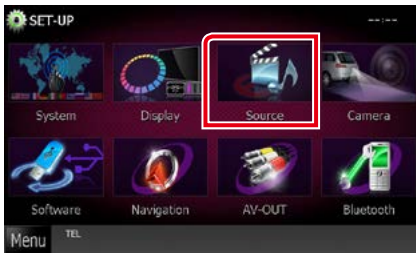

Het scherm Source SETUP Menu wordt weergegeven.

- 4 Raak in de lijst [DAB SETUP] (DAB Instelling) aan.**
Het scherm Digital Radio SETUP wordt weergegeven.
- 5 Stel de verschillende items als volgt in.**



Priority/ Voorkeur

Als tijdens RDS-ontvangst dezelfde dienst wordt geleverd door digitale radio, wordt er automatisch geschakeld naar digitale radio. Als de ontvangst van een door digitale radio geleverde dienst slecht wordt en dezelfde dienst door een RDS wordt geleverd, wordt er automatisch geschakeld naar RDS.

PTY Watch/ PTY Controle

Als de dienst van het ingestelde programmatype met het ontvangen ensemble begint, wordt er voor ontvangst van deze dienst geschakeld naar digitale radio, ongeacht de bron.

Announcement Select/ Aankondiging Selecteren

Schakelt over naar de aankondigingsdienst. Zie voor details: [Aankondiging instellen \(P.66\)](#).

Seamless Blend/ Vloeiende overgang

Voorkomt dat audiocontent wordt onderbroken als er geschakeld wordt van digitale radio naar analoge radio. De standaardinstelling is "ON" (aan).

Antenna Power/ Antenne Voeding*

Stelt de voeding in op de antenne voor digitale radio. Stel deze optie in op "ON" als de antenne voor digitale radio is uitgerust met een versterker.

De standaardinstelling is "ON" (aan).

L-BAND Tuning/ L-Band Zoeken*

Stelt de ontvangst van de L-band in. Als dit is ingesteld op "ON", worden ook de ensembles van de L-band ontvangen.

* Dit onderdeel kan worden ingesteld wanneer de STANDBY-bron actief is.

Aankondiging instellen

Wanneer de dienst waarvoor ON (aan) geselecteerd is, begint, wordt er vanuit elke bron overgeschakeld naar Announcement (aankondiging) om het te ontvangen.

1 Raak [SET] aan van [Announcement Select/ Aankondiging Selecteren] in scherm DAB SETUP.

Het scherm Announcement Select verschijnt.

2 Raak elke Announcement-lijst aan en schakel deze in of uit.

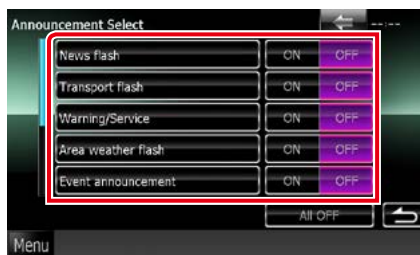

OPMERKING

- Het ingestelde volume op het moment van ontvangst van de aankondigingsdienst wordt automatisch opgeslagen. De volgende keer dat de aankondigingsdienst wordt ontvangen, kan dit toestel het ingestelde volume automatisch oproepen.

Bluetooth-regeling

Met behulp van de Bluetooth-functie kunnen diverse functies worden gebruikt: naar een audiobestand luisteren, een telefoongesprek tot stand brengen of aannemen.

Info over de mobiele telefoon en Bluetooth-audiospeler

Dit toestel voldoet aan de volgende Bluetooth-specificaties:

Versie

Bluetooth ver. 3.0+EDR-gecertificeerd

Profiel

Mobiele telefoon:

HFP (V1.6) (Hands Free Profile)

SPP (Serial Port Profile)

SDP (Service Discovery Profile)

PBAP (Phonebook Access Profile)

GAP (Generic Access Profile)

Audiospeler:

A2DP (Advanced Audio Distribution Profile)

AVRCP (V1.4) (Audio/Video Remote Control Profile)

Geluidscodec

SBC, AAC, MP3

OPMERKING

- Via de onderstaande URL kunt u zien welke mobiele telefoons op compatibiliteit zijn gecontroleerd:
<http://www.kenwood.com/cs/ce/bt/>
- De toestellen die de Bluetooth-functie ondersteunen zijn gecertificeerd voor conformiteit met de Bluetooth-norm aan de hand van de procedure die voorgeschreven wordt door Bluetooth SIG.
Maar de mogelijkheid bestaat dat dergelijke toestellen niet met uw mobiele telefoon kunnen communiceren, afhankelijk van het type.

Bluetooth-eenheid registreren en verbinding maken

U dient de Bluetooth-audiospeler of mobiele telefoon te registreren voordat u de Bluetooth-functie kunt gebruiken.

U kunt maximaal 5 Bluetooth-eenheden registreren.

- 1 Raak op een willekeurig scherm [Menu] aan.**
- 2 Raak [SETUP / Inst] aan.**
Het scherm SETUP Menu wordt weergegeven.
- 3 Raak [Bluetooth] aan.**

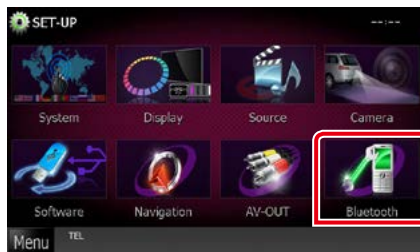

Het scherm Bluetooth SETUP verschijnt.

Zie de volgende sectie voor elk van de instellingen.

- **De Bluetooth-eenheid registreren** ([P.69](#))
- **Verbinding met de Bluetooth-eenheid maken** ([P.69](#))

De Bluetooth-eenheid registreren

1 Raak [Search / Zoeken] aan.

Het scherm Searched Device List verschijnt.

OPMERKING

- U kunt het Bluetooth-apparaat niet registreren wanneer u de volgende bronnen gebruikt: iPod, Bluetooth-audiocontent, APPS, aha, AUPEO! Als u de Bluetooth-eenheid wilt registreren terwijl u een van bovengenoemde bronnen gebruikt, verzend dan het verbindingsverzoek vanaf de Bluetooth-eenheid en registreer het.
- Een nieuw apparaat kan niet worden geregistreerd als er al vijf Bluetooth-eenheden zijn geregistreerd. Verwijder overbodige registraties. Zie [Verbinding met de Bluetooth-eenheid maken \(P.69\)](#).
- Dit toestel is compatibel met de Apple-functie voor eenvoudig koppelen. Als een iPod touch of een iPhone op dit toestel is aangesloten, wordt een authenticatievenster weergegeven. Als op dit toestel of een iOS-smartphone de aanmelding wordt uitgevoerd, wordt de smartphone als een Bluetooth-apparaat geregistreerd.
- Als twee Bluetooth-units zijn verbonden, zal deze unit het zoeken niet starten. Ontkoppel in dit geval één van de Bluetooth-units.

2 Selecteer de te registreren Bluetooth-eenheid uit de lijst.



OPMERKING

- Als de eenheid niet in stap 1 kan worden gezocht, kunt u de eenheid nogmaals zoeken door [Search / Zoeken] op het bovenstaande scherm aan te raken.
- Raak [Cancel] (Annuleren) aan om het zoeken naar de Bluetooth-eenheid te annuleren.

3 Voer de pincode van de mobiele telefoon in.

Het scherm Profile Select verschijnt.

Verbinding met de Bluetooth-eenheid maken

1 Raak de naam aan van het apparaat aan waarmee u een verbinding wilt maken.

Het scherm Profile Select verschijnt.

OPMERKING

- Als het pictogram wordt verlicht, betekent dit dat de eenheid dat apparaat gebruikt.

2 Stel de verschillende profielen als volgt in.

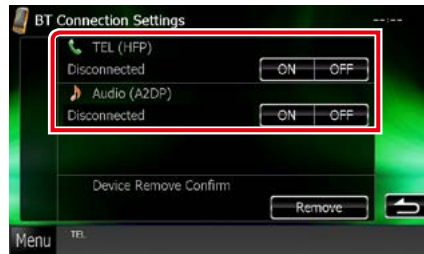

TEL (HFP)

Betekent dat het apparaat een mobiele telefoon is.

Audio (A2DP)

Betekent dat het apparaat een audiospeler is, of een mobiele telefoon met audiospeler.

OPMERKING

- Wanneer een apparaat gekoppeld is, kan de Bluetooth-eenheid niet vanaf het gekoppelde apparaat worden verbonden.
- Door [Remove] (Verwijderen) of [Device Remove Confirm] (Verwijderen apparaat bevestigen) aan te raken worden de registratiegegevens verwijderd. Nadat u de toets hebt aangeraakt, verschijnt er een bevestigingsmelding. Volg de melding op en voltooi de procedure.

Bluetooth-audioapparaat afspelen

Basisbediening via Bluetooth

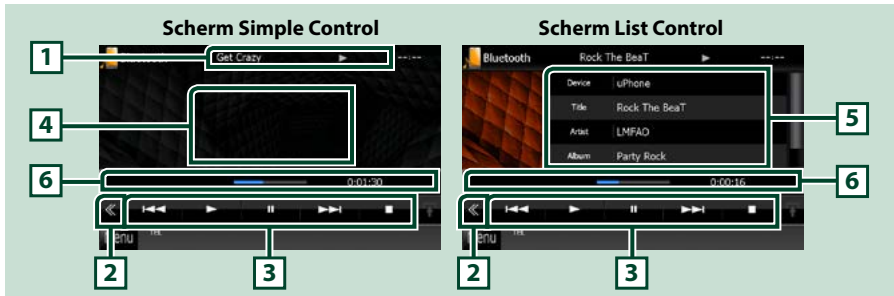

1 Informatieweergave

De naam van het nummer wordt weergegeven. Als deze informatie niet beschikbaar is, wordt de naam van het apparaat weergegeven.

2 Multifunctietoets

Raak deze aan om in het multifunctiemenu om te schakelen.

3 Multifunctiemenu

De toetsen hebben de volgende functies:

- [**◀◀**] [**▶▶**]: Achteruit/vooruit zoeken.*
- [**▶**]: Afspelen.*
- [**⏏**]: Het afspelen onderbreken.*
- [**■**]: Stopt het afspelen.*
- [**🔊** AUDIO]: Raak deze toets aan om het scherm Audio Control weer te geven. Zie [De Bluetooth-eenheid registreren \(P.69\)](#).
- [**⚙️** SETUP]: Raak deze toets aan om het scherm SET UP Menu weer te geven. Zie [Instellingen \(P.78\)](#).
- [**REAR 🔊**]: Aanraken om de achterluidspreker te dempen.

4 Regeling schakelzone

Raak deze aan om van het scherm Simple Control om te schakelen naar List Control of andersom.

5 Bestandsinformatie

Informatie over het huidige bestand wordt weergegeven.

6 Statusbalk

Geeft de huidige afspellocatie, -tijd en -modus weer..

* Deze toetsen zijn alleen te zien als er een audiospeler is aangesloten die het AVRCP-profiel ondersteunt.

OPMERKING

- Bedien de audiospeler rechtstreeks als de bedieningstoetsen hier niet worden weergegeven.
- Afhankelijk van uw mobiele telefoon of audiospeler kunt u mogelijk wel audio horen en bedienen maar geen tekstinformatie zien.
- Wanneer het volume te laag is, verhoogt u het op uw mobiele telefoon of uw audiospeler.

De handsfree-eenheid gebruiken

U kunt de handsfreefunctie gebruiken door de Bluetooth-telefoon met deze eenheid te verbinden.

Een telefoongesprek tot stand brengen

1 Druk op de knop <TEL>.

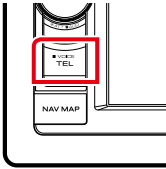

Het scherm Hands Free verschijnt.

OPMERKING

- Als het registreren van uw mobiele telefoon is voltooid, wordt het telefoonboek automatisch uit de telefoon gedownload naar dit toestel.
- U kunt maximaal 600 telefoonnummers registreren voor elke geregistreerde mobiele telefoon.
- Voor elk telefoonnummer kunnen 30 cijfers worden geregistreerd plus maximaal 50 tekens voor het weergeven van de naam. (50 is het aantal alfabetische tekens. Naargelang het soort tekens kunnen er minder tekens worden ingevoerd.)
- Naargelang het type van uw mobiele telefoon gelden de volgende beperkingen:
 - De telefoonboekgegevens kunnen niet normaal worden gedownload.
 - Tekens in het telefoonboek worden onvolledig weergegeven.
- Gebruik de mobiele telefoon om het downloaden van de telefoonboekgegevens te annuleren.

2 Selecteer een methode om het nummer te kiezen.



Zie de volgende tabel voor elk van de methodes.

Selecteer de te gebruiken mobiele telefoon

- ① Raak [] aan (naamweergave mobiele telefoon).

Bellen door een telefoonnummer in te voeren

- ① Raak [] aan.
- ② Voer een telefoonnummer in met de nummertoeetsen.
- ③ Raak [] aan.

Bellen via de gesprekslijsten

- ① Raak [], [] or [] aan.
- ② Selecteer het telefoonnummer uit de lijst.
- ③ Raak [] aan.

Bellen via het telefoonboek

- ① Raak [] aan.
- ② Selecteer de naam uit de lijst.*1*2
- ③ Selecteer het nummer uit de lijst.
- ④ Raak [] aan.

Bellen met behulp van het voorkeurnummer

- ① Raak [Preset #] aan om het overeenkomstige telefoonnummer te bellen.
- ② Raak [] aan.

Bluetooth SETUP

- ① Raak [] aan.
Het scherm Bluetooth SETUP verschijnt.

Wanneer u twee mobiele telefoons verbind

- Raak [] aan om de telefoon die u wilt gebruiken te selecteren.

*1 U kunt de lijst sorteren zodat deze met het aangeraakte teken begint.





- Tekens waarmee geen namen corresponderen, worden niet weergegeven.
- Bij het zoeken wordt in plaats van op tekens met een accent (bijvoorbeeld "ü") gezocht op tekens zonder accent (bijvoorbeeld "u").

*2 U kunt instellen dat de lijst op volgorde van achternaam of van voornaam wordt gesorteerd. Zie voor details [Handsfree instellen \(P.75\)](#).

OPMERKING

- Als u het telefoonboek in uw mobiele telefoon hebt bewerkt, raak dan "Download" bovenaan de telefoonboeklijst in dit toestel aan om deze te downloaden uit uw telefoon. Het telefoonboek in dit toestel wordt bijgewerkt met de nieuwste gedownloade gegevens.
- De statuspictogrammen die worden weergegeven, zoals batterij en antenne, kunnen afwijken van de pictogrammen die op de mobiele telefoon worden weergegeven.
- Wanneer u de mobiele telefoon in de persoonlijke modus zet, kunnen hierdoor de handsfree functies worden uitgeschakeld.

Een telefoongesprek ontvangen

1 Raak [] aan om een inkomend gesprek aan te nemen, of [] om een inkomend gesprek af te wijzen.



OPMERKING

- Wanneer u het beeld van de camera bekijkt, wordt dit scherm niet weergegeven, ook niet als er een oproep binnenkomt. Om dit scherm weer te geven drukt u op de knop <TEL> of zet u de versnellingspook van de auto terug naar de bestuurdersplaats.

Bediening tijdens een telefoongesprek

Het volume van de ontvanger aanpassen

Draai de volumeknop naar links of naar rechts.

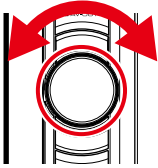

De kiestoon weergeven

Raak [DTMF] aan om het tooninvoerscherm weer te geven.

U kunt tonen versturen door de gewenste toetsen op het scherm aan te raken.

Stemweergavebron wijzigen

Telkens als [Speaker] / [Handfree] wordt aangeraakt, wordt de stemweergavebron gewijzigd van mobiele telefoon in luidspreker of vice versa.

Gesprek in de wacht

Wanneer u een gesprek ontvangt terwijl u een ander gesprek voert, kunt u het nieuwe binnenkomende gesprek beantwoorden door [Hold] aan te raken. Het huidige gesprek wordt in de wacht geplaatst.

Elke keer als u [Hold] aanraakt, wordt er gewisseld van gesprekspartner.

Wanneer u [End] aanraakt, wordt het huidige gesprek beëindigd en schakelt u over naar het gesprek in de wacht.

Voorkeurnummers

U kunt vaakgebruikte telefoonnummers op deze eenheid vastleggen.

- 1 Voer in het scherm Hand Free (Handsfree) het nummer in dat u wilt registreren.



- 2 Raak [Preset 1], [Preset 2] of [Preset 3] twee seconden lang aan op het scherm Hands Free.

Spraakherkenning

U kunt de spraakherkenningsfunctie van de op dit toestel aangesloten mobiele telefoon gebruiken. U kunt via uw stem het telefoonboek van de mobiele telefoon raadplegen. (De functionaliteit is afhankelijk van de mobiele telefoon.)

1 Druk de knop <TEL> 1 seconde in.



Het scherm Voice Recognition (Spraakherkenning) wordt weergegeven.

2 Begin te spreken.

OPMERKING

- U kunt de spraakherkenningsfunctie gebruiken op het scherm Hands Free (Handsfree) [] aan te raken.

Smartphone Link

Wanneer u de Garmin Smartphone Link-app op uw Android smartphone installeert en verbinding maakt met de unit via Bluetooth SPP, kunt u gebruikmaken van bepaalde gegevens gekoppeld aan de navigatie, zoals parkeerplaats, brandstofprijzen, live verkeerscamera, weerbericht en verkeer.

Vorbereiding

- Zoek „Smartphone Link” in Google Play en installeer de meest recente versie op uw Android.

1 Om naar **STAND-BY** van de bron te gaan, raakt u het pictogram [STANDBY] (stand-by) in het scherm Hoofdmenu aan.

2 Registreer de Android smartphone.

Zie [Instellen van de toepassingskoppeling \(P.52\)](#).

3 Druk de knop <NAV> in.

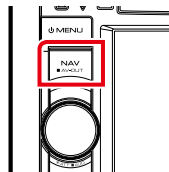

Het navigatiescherm wordt weergegeven. Raak in het scherm Main Menu eerst [Apps] aan en daarna een pictogram voor de door u gewenste content.

Zie voor meer informatie de handleiding van het navigatiesysteem.

Handsfree instellen

U kunt verschillende instellingen uitvoeren voor de handsfree-functie.

- 1 Raak op een willekeurig scherm [Menu] aan.**
- 2 Raak [SETUP / Inst] aan.**
Het scherm SETUP Menu wordt weergegeven.
- 3 Raak [Bluetooth] aan.**

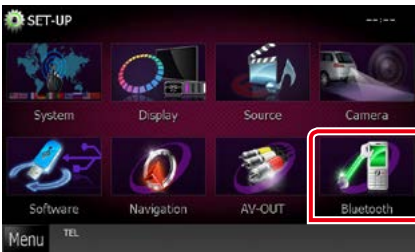

Het scherm Bluetooth SETUP verschijnt.

- 4 Raak [TEL SET-UP] aan in het scherm Bluetooth SET-UP.**



Het scherm Hands Free SETUP verschijnt.

5 Stel de verschillende items als volgt in.



Bluetooth HF/Audio / Bluetooth Handsfree / Audio

Selecteer de luidsprekers om het geluid van de mobiele telefoon (zoals het stemgeluid tijdens telefoongesprekken en de beltoon) en de Bluetooth-audiospeler weer te geven.

Front Only / Voorzijde: Weergave via de voorste luidsprekers.

All / Alles (standaard): Weergave via alle luidsprekers.

Auto Response/ Automatisch beantwoorden*

Stelt een tijd in waarna een inkomend gesprek door Auto Response wordt beantwoord.

OFF (standaardinstelling): Automatische beantwoording is niet beschikbaar.

0-99: Tijd voor de beltoon instellen (seconden).

Auto Pairing

Als deze functie op "ON" is ingesteld, wordt de Apple-functie voor automatisch koppelen ingeschakeld om de op dit toestel aangesloten iPod touch of iPhone automatisch te registreren.

ON (standaardinstelling):

Gebruikt de Apple-functie voor automatisch koppelen.

OFF: Gebruikt de Apple-functie voor automatisch koppelen niet.

Phone Information Use/ Gebruik telefooninformatie

Instellen of het telefoonboek en de lijsten met uitgaande en inkomende gesprekken en gemiste oproepen moeten worden gebruikt.

ON (standaardinstelling): Ja.

OFF: Nee.

Sort Order/ Sorteren op

Instellen hoe het telefoonboek van de mobiele telefoon wordt weergegeven.

First/ Eerst: Weergave op alfabetische volgorde van voornaam.

Last/ Laatst (standaard): Weergave op alfabetische volgorde van achternaam.

Echo Cancel Level/ Niveau echo-onderdrukking

Aanpassen van het niveau van echo-uitschakeling.

De standaardinstelling is "0".

Microphone Level/ Microfoonniveau

Aanpassen van de gevoeligheid van de microfoon op de telefoon. Standaard is "15".

Noise Reduction Level/ Niveau ruisonderdrukking

Vermindert omgevingsgeluid zonder het volume van de microfoon te veranderen.

Gebruik deze instelling als de stem van de beller niet duidelijk is. De standaardinstelling is "-10".

[Restore / Herstellen]

Herstelt de standaardinstellingen.

*** De kortste van de twee volgende intervallen wordt gebruikt: het op deze eenheid ingestelde tijdsinterval voor automatisch beantwoorden of het ingestelde tijdsinterval op de mobiele telefoon.**

Instellingen

Beeldscherminstellingen

U kunt de beeldkwaliteit aanpassen in iPod-video, afbeeldingsbestanden, menuscherm, enz.

- 1 Raak het linker ondergedeelte van het scherm minstens 1 seconde aan.



Het scherm Screen Control verschijnt.

- 2 Pas de verschillende onderwerpen als volgt aan.

iPod / AV-IN / Camera



DVD/USB



Bright/Helderheid, Tint/ Tint*, Color/ Kleur*, Contrast/ Contrast, Black/Zwart, Sharpness/Scherpte*

Voor aanpassing van resp. helderheid, tint, kleur, contrast, zwart en scherpte.

Dimmer

Dimmermodus selecteren.

ON: Het scherm en de knoppen worden gedimd.

OFF: Het scherm en de knoppen worden niet gedimd.

SYNC (standaard):

De dimmerfunctie wordt in- of uitgeschakeld wanneer de verlichtingsschakelaar van de auto aan of uit wordt gezet.

NAV-SYNC: De dimmerfunctie wordt in- of uitgeschakeld naargelang de weergave-instelling van Navigation Day/Night.

Mode/ Modus* (uitgezonderd USB)

Schermmodus selecteren.

Full/ VOLLEDIG: Modus Full picture (volledige afbeelding)

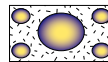

Just/ UITV: Modus Justify picture (aanpassen)

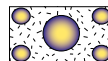

Zoom/ ZOOMEN: Modus Zoom picture (inzoomen)

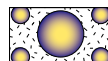

Normal/Normaal: Modus Normal picture (normaal)

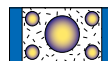

* alleen scherm Playback

OPMERKING

- Wat er kan worden aangepast kan verschillen, afhankelijk van de huidige bron.
- U kunt deze functie alleen uitvoeren als u de parkeerrem hebt aangetrokken.
- De beeldkwaliteit kan voor elke bron worden ingesteld.

Stysteeminstellingen

OPMERKING

- Elke bewerking in deze sectie kan vanuit het multifunctiemenu worden gestart.

1 Raak op een willekeurig scherm [Menu] aan.

Het hoofdmenuscherm wordt weergegeven.

2 Raak [SETUP / Inst] aan.

3 Raak [System / Systeem] aan.

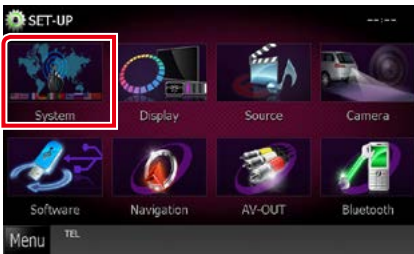

Het scherm System Menu wordt weergegeven.

Zie de volgende sectie voor elk van de instellingen.

- **De gebruikersinterface instellen** ([P.79](#))
- **Het aanraakpaneel afstellen** ([P.81](#))
- **Beveiliging instellen** ([P.81](#))
- **Geheugen instellen** ([P.82](#))

Gebruikersinterface

U kunt parameters van de gebruikersinterface instellen.

1 Raak [User Interface / Gebruikersinterface] aan op de lijst.

Het scherm User Interface verschijnt.

2 Stel de verschillende items als volgt in.

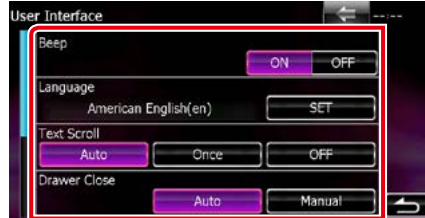

Beep/ Pieptoon

Zet de toetsaanraaktoon aan of uit. De standaardinstelling is "ON" (aan).

Language/ Taal

Selecteer de taal die wordt gebruikt voor het regelscherm en de in te stellen opties. Zie [Taalinstellingen \(P.80\)](#).

Text scroll

Hiermee kunt u door de tekstweergave op het bronregelscherm bladeren. Selecteer een van de opties "Auto"/"Once" (Eenmaal)/"OFF".

Auto (standaardinstelling): Bladert automatisch door de tekst.

Once/Eenmaal: Biedt u de mogelijkheid om eenmaal automatisch door de tekst te bladeren wanneer deze is bijgewerkt.

OFF: Bladert niet automatisch door de tekst.

Drawer Close/ Lade sluiten

Instellen of het basismenu ([P.15](#)) automatisch moet worden gesloten. De standaardinstelling is "Auto".

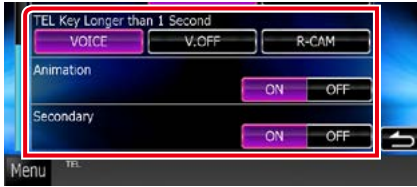

TEL Key Longer than 1 Second/ TEL-toets langer dan 1 seconde*1

U kunt instellen dat de bedieningsoptie wordt uitgevoerd als de TEL-toets 1 seconde wordt ingedrukt. Kies uit "Voice" (Sprak) / "V.OFF" / "R-CAM".

Voice (Sprak) (standaard): Het scherm Voice Recognition (Sprakherkenning) wordt weergegeven. [\(P.74\)](#).

V.OFF: Het scherm wordt uitgeschakeld.

R-CAM: Schakelt over naar videoweergave van de achteruitrijcamera.

Animation/ Animatie

Stelt in of animatie moet worden weergegeven. De standaardinstelling is "ON" (aan).

Secondary/ Secundair

Instellen of de navigatie-informatie op het audioscherm moet worden weergegeven of andersom. De standaardinstelling is "ON" (aan).

***1 Er wordt geen geluid van de achteruitrijcamera uitgevoerd wanneer u R-CAM selecteert door langer dan 1 seconde te drukken op de TEL-toets. Het geluid wordt alleen uitgevoerd wanneer een wagen in achteruit wordt gezet. Zie [Camera-instellingen \(P.87\)](#).**

Taalinstellingen

1 Raak [SET] aan bij [Language / Taal] op het scherm User Interface.

Het scherm Language Setting verschijnt.

2 Stel de verschillende items als volgt in.



Select Mode/ Modus selecteren

Selecteert de modus voor de taalselectie.

Easy/ Normaal (standaard): Selecteert een taal op eenvoudige wijze.

Advanced/ Geavanceerd:

Biedt de mogelijkheid om voor verschillende items verschillende talen te kiezen.*

Language Select/ Taal selecteren

Een taal selecteren.

*** Als u [Advanced / Geavanceerd] selecteert bij Select Mode, verschijnt het volgende scherm.**



GUI Language Select/ GUI-taal selecteren:

Selecteert de weergavetaal die wordt gebruikt voor het regelscherm enz.

Navigation Language Select/ Navigatietaal selecteren:

Selecteert de taal die voor navigatie wordt gebruikt.

Text Language Select/ Taal keuze:

Selecteert de taal die voor labeltekst (nummerinformatie bij audioweergave) wordt gebruikt.

3 Raak [Enter / Invoeren] aan.

OPMERKING

• Raak [Cancel / Terug] aan als u het instellen van de taal wilt annuleren.

Afstelling van het aanraakpaneel

1 Raak [Touch / Aanraakpaneel] aan op het scherm System Menu.

Het scherm Touch Panel Adjustment verschijnt.

2 Volg de instructies op het scherm op en raak het midden van elke aan.

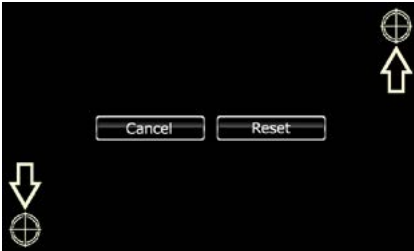

OPMERKING

- Raak [Cancel / Terug] aan als u het afstellen van het aanraakpaneel wilt annuleren.
- Raak [Reset] aan als u de oorspronkelijke status wilt herstellen.

Beveiligingsinstellingen

U kunt een beveiligingscode instellen om uw ontvangersysteem tegen diefstal te beschermen.

OPMERKING

- Wanneer de functie Security Code is geactiveerd, kunt u de code niet wijzigen en de functie niet vrijgeven. U kunt als beveiligingscode een getal van 4 cijfers naar keuze instellen.

1 Raak [Security / Beveiliging] aan op het scherm System Menu.

Het scherm Security verschijnt.

2 Raak [ON] aan bij [SI].



OPMERKING

- Als "SI" is ingeschakeld, knippert de SI-indicator op het voorpaneel wanneer het contact uitgeschakeld is. De standaardinstelling is "ON" (aan).

3 Raak [SET] aan bij [Security Code Set / Beveiligingscode instellen].

OPMERKING

- Als u de coderegistratie al hebt voltooid, wordt [CLR] weergegeven.

4 Voer een beveiligingscode van vier cijfers in en raak [Enter / Invoeren] aan.

5 Voer dezelfde code nogmaals in en raak [Enter / Invoeren] aan.

De beveiligingscode wordt geregistreerd.

OPMERKING

- Als u een andere beveiligingscode invoert, keert het scherm terug naar stap 4 (voor de eerste invoering van de code).
- Als u op de knop <Reset> hebt gedrukt of als u de verbinding van de ontvanger met de batterij hebt verbroken, voer dan de juiste beveiligingscode in zoals u die in stap 4 hebt ingevoerd en raak [Enter / Invoeren] aan. Uw ontvanger is klaar voor gebruik.

Geheugen instellen

De instellingen voor audioregeling, AV-IN SETUP, camera en audio SETUP kunnen in het geheugen worden opgeslagen. De opgeslagen instellingen kunnen op elk willekeurig moment worden opgeroepen. Zelfs wanneer de instellingen worden gewist, bijvoorbeeld door vervanging van de accu, kunt u ze herstellen.

1 Raak [SETUP Memory / Geheugen INSTELLEN] aan op het scherm System Menu.

Het scherm SETUP Memory verschijnt.

2 Volg de instructies op het scherm op.

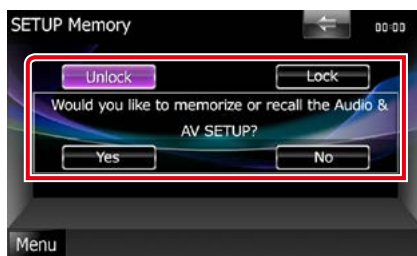

[Lock / Vergr.] / [Unlock / Ontgr.] *

Vergrendelt de instellingen voor AV-IN SETUP en audio SETUP resp. heft de vergrendeling op.

Yes/ Ja

Slaat de instellingen op in het geheugen of haalt ze terug.

No/ Nee

Annuleert de functie of het opslaan. Het scherm SETUP Menu verschijnt opnieuw.

* Als [Lock / Vergr.] is geselecteerd, kunt u de instellingen voor AV-IN SETUP en audio SETUP niet wijzigen. Bovendien worden dan onder elk instellingspictogram in het instellingenmenu het vergrendelsymbool weergegeven.

3 Volg de instructies op het scherm op.

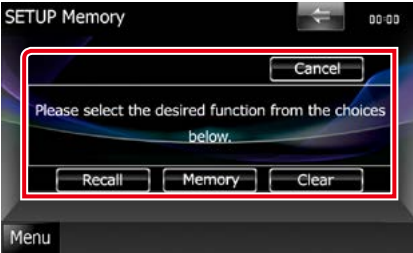

Recall/ Ophalen

Haalt de in het geheugen opgeslagen instellingen terug.

Memory/ Geh.

Onthoudt de huidige instellingen.

Clear/ Wissen

Wist de momenteel in het geheugen opgeslagen instellingen.

Cancel/ Terug

Stopt met het opslaan/terughalen van instellingen.

Display Setup

1 Raak op een willekeurig scherm [Menu] aan.

2 Raak [SETUP / Inst] aan.

Het scherm SETUP Menu wordt weergegeven.

3 Raak [Display / Weergave] aan.

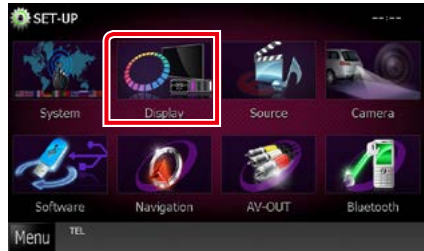

Het scherm Display Menu verschijnt.

Zie de volgende sectie voor elk van de instellingen.

- **De paneelkleur aanpassen** [\(P.84\)](#)
- **De achtergrondafbeelding wijzigen** [\(P.85\)](#)

Kleurenkeuze voor het paneel

U kunt de verlichtingskleur van het scherm en de knoppen instellen.

Welke opties kunnen worden geselecteerd, hangt af van het toestel.

1 Raak [Color / Kleur] aan op het scherm Display Menu.

Het scherm Color verschijnt.

2 Raak [SET] aan bij [Panel Color Coordinate / Paneelkleuren coördineren].

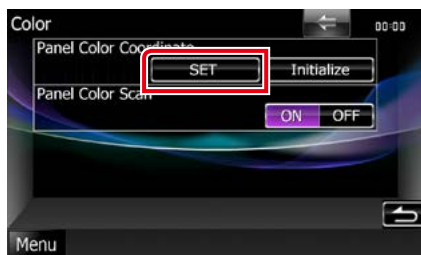

Het scherm Panel Color Coordinate verschijnt.

OPMERKING

- U kunt [SET] of [Initialize / Initialiseren] aanraken wanneer [Panel Color Scan] in de stand "off" staat.
- Raak [Initialize / Initialiseren] aan om de standaardinstellingen te herstellen.

3 Raak de gewenste kleur aan.



De originele kleur registreren

U kunt uw originele kleur registreren.

1 Raak [Adjust / Aanpassen] aan op het scherm Panel Color Coordinate.

Het scherm Panel Color RGB Coordinate verschijnt.

2 Gebruik [◀] en [▶] om de waarde voor elke kleur aan te passen.

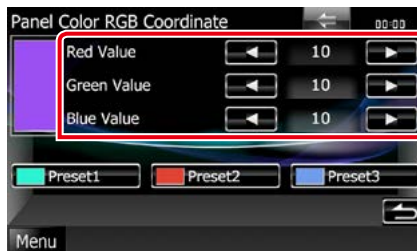

3 Raak de gewenste presettoets 2 seconden aan.

Paneelkleuren scannen

U kunt instellen dat de kleur van het paneel voortdurend het hele kleurenspectrum doorloopt.

1 Raak [ON] aan bij [Panel Color Scan / Paneelkleuren scannen] op het scherm Color.

Panel Color Scan wordt op "aan" ingesteld.

De achtergrondafbeelding wijzigen

U kunt een afbeelding van het aangesloten USB-apparaat laden en deze als achtergrondafbeelding instellen.

Voordat u deze procedure uitvoert, dient u het apparaat dat de afbeelding bevat aan te sluiten.

1 Raak [Background / Achtergrond] aan op het scherm Display Menu.

Het scherm Background verschijnt.

2 Raak [STANDBY] aan.



3 Raak [Memory / Geh.] aan bij [User Background / Achtergrond gebruiker].

Het scherm User Background File Select verschijnt.

4 Selecteer de te laden afbeelding.

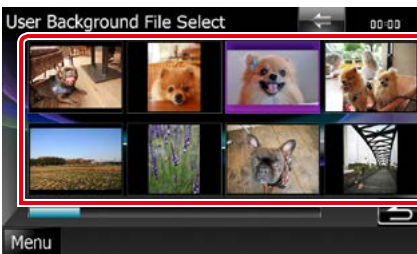

5 Raak [Enter / Invoeren] aan.

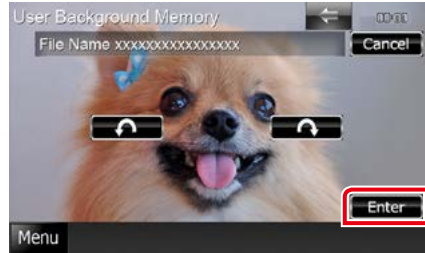

De geselecteerde afbeelding wordt geladen en het scherm Background komt terug.

OPMERKING

- Door [] aan te raken wordt de afbeelding naar links gedraaid.
- Door [] aan te raken wordt de afbeelding naar rechts gedraaid.

6 Raak [Change / Wijzigen] aan bij [Background Change / Achtergrond wijzigen] op het scherm Background.

7 Selecteer een afbeelding als achtergrond en raak [Enter / Invoeren] aan.

OPMERKING

- Zie [Afspeelbare media en bestanden \(P.108\)](#) voor specificaties van leesbare afbeeldingen.
- Door [Delete / Wis] op het scherm Background aan te raken wordt de achtergrondafbeelding verwijderd. Nadat u [Delete / Wis] hebt aangeraakt, verschijnt er een bevestigingsmelding. Volg de melding op en voltooi de procedure.

Navigation SETUP/ INSTELLINGEN navigatie

U kunt de navigatieparameters instellen.

1 Raak op een willekeurig scherm [Menu] aan.

2 Raak [SETUP / Inst] aan.

Het scherm SETUP Menu wordt weergegeven.

3 Raak [Navigation] aan.

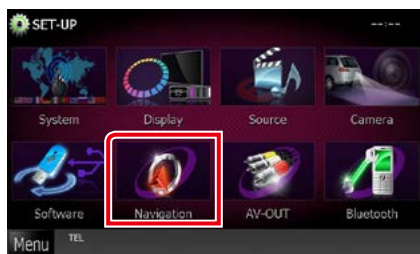

Het scherm Navigation SETUP verschijnt.

4 Stel de verschillende items als volgt in.



NAV Interrupt Speaker/ NAV-onderbreking luidspreker

Selecteert de luidsprekers die worden gebruikt voor de stembegeleiding van het navigatiesysteem.

Front L/ L Voor: Gebruikt de luidspreker linksvoor voor stembegeleiding.

Front R/ R Voor: Gebruikt de luidspreker rechtsvoor voor stembegeleiding.

Front All/ Voor alle (standaard): Gebruikt beide voorluidsprekers voor stembegeleiding.

NAV Voice Volume/ Navigatie volume

Stelt het volume voor de stembegeleiding van het navigatiesysteem in. De standaardinstelling is "20".

NAV Mute/ NAV-geluid uit

Dempt het volume van de luidsprekers achterin tijdens stembegeleiding van het navigatiesysteem. De standaardinstelling is "ON" (aan).

Camera-instellingen

U kunt de cameraparameters instellen.

1 Raak op een willekeurig scherm [Menu] aan.

2 Raak [SETUP / Inst] aan.

Het scherm SETUP Menu wordt weergegeven.

3 Raak [Camera] aan.



Het scherm Camera SETUP verschijnt.

4 Stel de verschillende items als volgt in.



R-CAM Interruption/ Onderbreking R-CAM

Stelt een methode in voor het in-/uitschakelen van de weergave. De waarden ON (aan) en OFF (uit) kunnen worden ingesteld.

ON: Schakelt over naar de videoweergave van de achteruitrijcamera wanneer de achteruitversnelling wordt ingeschakeld of de knop <TEL>*1 1 seconde wordt ingedrukt.

OFF (standaard): Schakelt over naar de videoweergave van de achteruitrijcamera wanneer de knop <TEL>*1 1 seconde wordt ingedrukt.

***1 [TEL Key Longer than 1 Second] moet worden ingesteld op "R-CAM". Zie [Gebruikersinterface \(P.79\)](#).**

OPMERKING

- Om het geluid van de achteruitrijcamera te horen, zet u de „AV-IN Interface“ (AV-IN-interface) op Achteruitrijcamera. Zie [AV-ingang instellen \(P.88\)](#).

Software-informatie

De softwareversie van dit toestel controleren.

- 1 Raak op een willekeurig scherm [Menu] aan.**
- 2 Raak [SETUP / Inst] aan.**
Het scherm SETUP Menu wordt weergegeven.
- 3 Raak [Software] aan.**

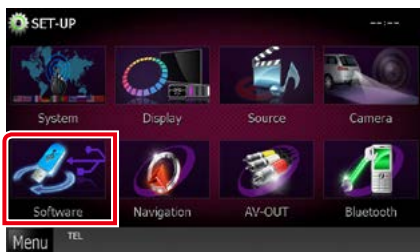

Het scherm Software Information verschijnt.

- 4 Bevestig de softwareversie. Raak indien nodig [Update / Bijwerken] aan.**



OPMERKING

- Raadpleeg de relevante gebruiksaanwijzing voor de updateprocedure die met de software wordt meegeleverd om te zien hoe de update wordt uitgevoerd.

AV-ingang instellen

U kunt de AV-ingangparameters instellen.

- 1 Raak op een willekeurig scherm [Menu] aan.**
- 2 Raak [SETUP / Inst] aan.**
Het scherm SETUP Menu wordt weergegeven.
- 3 Raak [Source / Bron] aan.**

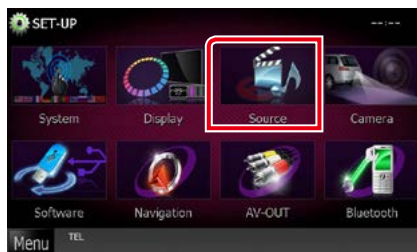

- 4 Raak op de lijst [AV-IN SETUP] aan.**
Het scherm AV-IN SETUP verschijnt.

- 5 Stel de verschillende items als volgt in.**



TV Tuner Control/ TV Tuner Bediening

Wordt ingesteld wanneer de tv-tuner wordt aangesloten op de AV INPUT.

ON: Instellen op ON wanneer de tv-tuner van derden wordt aangesloten. De naam van AV-IN wordt ingesteld op TV. Wanneer u de tv-tuner aansluit die door DOS is gemaakt en u kijkt tv, dan kunt u een aantal eenvoudige bedieningen uitvoeren door het scherm van dit toestel aan te raken.

OFF (standaardinstelling): Instellen op OFF wanneer er geen tv-tuner van derden wordt aangesloten.

AV-IN-interface*1*2

Selecteer de bron die is aangesloten op AV-IN.

Achteruitrijcamera: Selecteren wanneer de achteruitrijcamera is aangesloten.

AV-IN (standaardinstelling): Selecteren wanneer het AV-apparaat is aangesloten.

AV-IN1 Name/AV-IN2 Name*3

Stelt een naam in die wordt weergegeven wanneer u een systeem selecteert dat is aangesloten via de poort AV INPUT. De standaardwaarde is "VIDEO".

- *1 De AV-IN-interface kan alleen worden ingesteld wanneer de TV-tunerregeling uitgeschakeld is.
- *2 Dit onderdeel kan worden ingesteld wanneer de STANDBY-bron actief is.
- *3 De AV-IN1-naam blijft Achteruitrijcamera wanneer u Achteruitrijcamera selecteert bij AV-IN-interface.

AV Output Interface Setup

U kunt een AV-bron selecteren waarvan het signaal naar de poort AV OUTPUT gaat. Standaard is "VIDEO1".

- 1 Raak op een willekeurig scherm [Menu] aan.**
- 2 Raak [SETUP / Inst] aan.**
Het scherm SETUP Menu wordt weergegeven.
- 3 Raak [AV-OUT / AV-UIT] aan.**



Het scherm AV-OUT Interface verschijnt.

- 4 Raak [◀] of [▶] aan om [AV-OUT] (AV-uitgang) in te stellen op VIDEO1, DISC, iPod, USB, Navigatie of UIT.**

OPMERKING

- Alleen wanneer iPod op dit apparaat is aangesloten met KCA-iP202, kan "USB" worden geselecteerd als AV-uitgangsbron. Zie [Instellen van de iPod/iPhone-verbinding \(P.51\)](#) voor de verbindinginstelling.
- Wanneer u Navigatie selecteert, gelden de onderstaande beperkingen:
 - Er wordt geen audio uitgevoerd.
 - Er wordt alleen video uitgevoerd wanneer het toestel Navigatie weergeeft.

Audio regelen

OPMERKING

- Elke bewerking in deze sectie kan vanuit het multifunctiemenu worden gestart.

U kunt de diverse instellingen, bijvoorbeeld audiobalans of subwoofervolume, aanpassen.

1 Raak op een willekeurig scherm [Menu] aan.

2 Raak [Audio] aan.

Het scherm Audio verschijnt.

Zie de volgende sectie voor elk van de instellingen.

- **Audio instellen** ([P.90](#))
- **Audio regelen** ([P.94](#))
- **De equalizer regelen** ([P.95](#))
- **Zoneregeling uitvoeren** ([P.96](#))
- **Geluidseffect instellen** ([P.97](#))
- **De luisterpositie instellen** ([P.98](#))

Audio instellen

1 Raak [Audio SETUP] aan.



Het Audio SETUP scherm verschijnt.



Zie de volgende sectie voor elk van de instellingen.

- **Luidsprekers instellen** ([P.91](#))
- **Uw autotype (DTA) instellen** ([P.92](#))
- **DSP selecteren** ([P.93](#))

Luidsprekers instellen

U kunt een luidsprekertype en -formaat kiezen voor optimale geluidseffecten.

Wanneer het luidsprekertype en -formaat zijn ingesteld, wordt het cross-overnetwerk van de luidspreker automatisch ingesteld.

1 Raak [Speaker Select/ Luidsprekerselectie] in het Audio SETUP scherm aan.

Het scherm Speaker Select verschijnt.



2 Raak de luidspreker aan die u wilt afstellen en stel als volgt elk onderdeel in.



X'over

Geeft het cross-overinstelscherm voor de luidsprekers weer.

De cross-overinstelling, die automatisch is ingesteld bij de selectie van het luidsprekertype, kan worden aangepast.

Zie voor details: [Instelling van het crossover-netwerk \(P.92\)](#)

3 Selecteer een luidsprekerformaat met [◀] en [▶]. Het luidsprekerformaat verschilt, afhankelijk van het luidsprekertype en het toestel.

Voorzijde

OEM, 8 cm, 10 cm, 12 cm, 13 cm, 16 cm, 17 cm, 18 cm, 4x6, 5x7, 6x8, 6x9, 7x10

Achterzijde

Geen, OEM, 8 cm, 10 cm, 12 cm, 13 cm, 16 cm, 17 cm, 18 cm, 4x6, 5x7, 6x8, 6x9, 7x10

Subwoofer

None (geen), 16 cm, 20 cm, 25 cm, 30 cm, 38 cm, over (groter)

OPMERKING

- Selecteer "None" (geen) als u geen luidsprekers hebt.

Instelling van het crossover-netwerk

U kunt de cross-overfrequentie van de luidsprekers instellen.

- 1 Raak de luidspreker aan voor het instellen van de cross-over op het scherm Speaker Select.**
- 2 Raak [X'over] aan.**
Het scherm X'over verschijnt.
- 3 Stel de verschillende items als volgt in.**



Phase/ Fase *1

Stelt de fase van de subwooferuitgang in.

De fase wordt 180 graden omgekeerd wanneer ze op "Reverse" wordt ingesteld. (Als subwoofer is geselecteerd op het scherm Speaker Select)

HPF FREQ

Afstelling van het hoogdoorlaatfilter. (Als voor- of achterluidspreker is geselecteerd op het scherm Speaker Select)

LPF FREQ

Afstelling van het laagdoorlaatfilter. (Als subwoofer is geselecteerd op het scherm Speaker Select)

Slope/ Helling*2

De steilheid van de cross-over instellen.

- *1 Alleen wanneer "Subwoofer" in <Luidsprekers instellen> is ingesteld op een item anders dan "None" (Geen)
- *2 Alleen als "LPF FREQ"/"HPF FREQ" op een andere modus is ingesteld dan "Through" (Aan) in <X'over>.

Instelling van voertuigtype

U kunt het autotype, het luidsprekernetwerk enz. instellen..

- 1 Raak [Car Type / Type Auto] aan op het scherm Audio SETUP.**
Het scherm Car Type verschijnt.
- 2 Selecteer uw autotype uit de lijst.**



OPMERKING

- Als uw voertuigtype gekozen is, wordt de vertragingstijdfstelling automatisch ingesteld (voor afstelling van de timing voor geluidswaergave van elk kanaal) voor optimale geluidseffecten.

Instellen van de luidsprekerlocatie

1 Raak, op het scherm Car Type, [Location / Locatie] aan.

Het scherm Speaker Location verschijnt.

2 Selecteer de luidsprekerlocaties met [▶].



Front Speaker/ Voorste luidspreker

Maak voor de locatie een keuze uit "Door" (Portier), "On Dash" (Op dashboard), "Under Dash" (Onder dashboard)

Rear Speaker/ Achterste luidspreker

Selecteer de locatie uit "Door" (deur)/"Rear Deck" (hoedenplank), "2nd Row" (2e rij)/"3rd Row" (3e rij) (minivan, busje).

DSP selecteren

U kunt selecteren of het DSP-systeem (Digital Signal Processor) gebruikt.

1 Raak [Bypass / Uit] of [Through / Aan] aan bij [DSP Select / DSP selecteren] op het scherm Audio SETUP.



Bypass/ Uit

Er is geen effect van DSP.

Through/ Aan

Er is een effect van DSP.

OPMERKING

- Als de modus op [Bypass / Uit] is ingesteld, kan het DSP-systeem niet worden afgeregeld.

Algemene audio regelen

1 Raak [Audio Control / Audiobediening] aan.



2 Stel de verschillende items als volgt in.



Fader

Balance/ Balans

Voor het aanpassen van de volumebalans rond het aangeraakte gedeelte.

Met [◀] en [▶] wordt de balans tussen rechts en links geregeld.

Met [▲] en [▼] wordt de balans tussen voor en achter geregeld.

Volume Offset/ Volume-offset *

Het volume van de huidige bron nauwkeurig afstellen om het verschil in volume tussen verschillende bronnen tot een minimum te beperken.

Subwoofer Level/ Subwooferniveau

Stelt het subwoofervolume in. Deze instelling is niet beschikbaar wanneer de subwoofer op "None" (Geen) is ingesteld. Zie [Luidsprekers instellen \(P.91\)](#).

Bass Boost / Basversterking

Instelling van extra versterking van de bastonen: "OFF" (uit) / "Level 1" (niveau 1) / "Level 2" (niveau 2) / "Level 3" (niveau 3).

* Als u het volume eerst hebt verhoogd en daarna verlaagd met "Volume Offset" (Volume-offset), kan het ontstane geluid uitermate hard zijn wanneer u plotseling op een andere bron overschakelt.

Equalizerregeling

U kunt de equalizer afstellen door de geoptimaliseerde instelling voor elke categorie te selecteren.

1 Raak [Equalizer] aan.



Het scherm Equalizer verschijnt.

Bediening voor

Het regelen van EQ-curves

- 1 Selecteer een van de volgende EQ-curves: [Natural / Natuurlijk], [Rock], [Pops], [Easy / Normaal], [Top40], [Jazz], [Powerful / Krachtig], [iPod] en [User / Gebruiker].



OPMERKING

- [iPod] is alleen beschikbaar zolang er een iPod als bron is.

De equalizer handmatig regelen

Deze instelling is niet beschikbaar wanneer u [iPod] hebt geselecteerd op het scherm Equalizer.

1 Raak [EQ] aan op het scherm Equalizer.

2 Raak het scherm aan en stel de Graphic Equalizer in zoals u wenst.



Gain level (het vlak in het lichtgroene kader)

Stel het versterkingsniveau af door de frequentiebalken aan te raken.

Het niveau kan ook worden afgesteld met [◀], [▶], [▲] en [▼]. Gebruik [◀] en [▶] om een frequentie te selecteren en [▲] en [▼] om het niveau te bepalen.

EQ INIT

Hiermee gaat u terug naar het vorige niveau waarop de versterking is ingesteld.

Flat/ Afvlakken

De tooncurve wordt vlak.

Bass EXT/ Bas EXT (Bass Extend Settings)

Door deze optie in te schakelen worden de frequenties onder de 62,5 Hz op hetzelfde versterkingsniveau ingesteld als 62,5 Hz.

Loudness/ Luidheid

Stelt de hoeveelheid versterking in voor de lage en de hoge tonen.

“OFF” “ON”

SW Level/ SW-niveau

Stelt het subwoofervolume in. Deze instelling is niet beschikbaar wanneer de subwoofer op “None” (Geen) is ingesteld. Zie [Luidsprekers instellen \(P.91\)](#).

Zoneregeling

U kunt een verschillende bron selecteren voor de posities voor en achter in de auto.

1 Raak [Zone Control / Zonebediening] aan.



Het scherm Zone Control verschijnt.

2 Raak [Dual Zone / Dubbele zone] aan.



3 Stel de verschillende bronnen als volgt in.



[▶] (Front Source / Bron voor, Rear Source / Bron achter)

De audiobron voor resp. voor en achter selecteren.

[▼], [▲] (Rear VOL. / VOL. achter)

Regelt het volume van het kanaal achterin.

[Single Zone / Enkele zone]

Raak dit aan als u de functie Dubbele zone wilt uitschakelen.

OPMERKING

- Wanneer het geluid van de achterste luidspreker wordt doorgeschakeld, wordt de audiobron waarvan het geluid via de AV OUTPUT-aansluiting wordt doorgegeven, ook naar dezelfde bron doorgeschakeld.
- Wanneer de functie Dubbele zone op On is ingesteld, zijn de volgende functies niet beschikbaar.
 - Weergave van de subwoofer.
 - Subwoofer Level/Bass Boost (Subwooferniveau/ Basversterking) [\(P.94\)](#)
 - Equalizerregeling/Geluidseffect/Luisterpositie [\(P.95, 97, 98\)](#)
 - DSP-bypassregeling /Luidsprekerinstelling/ Instelling van het autotype [\(p.93, 91, 92\)](#)
- Verschillende bronnen van iPod/iPhone (apps) kunnen niet apart worden ingesteld als bron voor en bron achter. Er kan slechts één bron (app) als bron voor en bron achter worden ingesteld.

Geluidseffect

U kunt de geluidseffecten instellen.

1 Raak [Sound Effect] aan.



Het geluidseffectenschermbord wordt weergegeven.

Instelling rij-equalizer

De geluidskwaliteit wordt automatisch aangepast.

1 Raak [ON] (aan) of [OFF] (uit) van [Drive Equalizer] (rij-equalizer) aan.

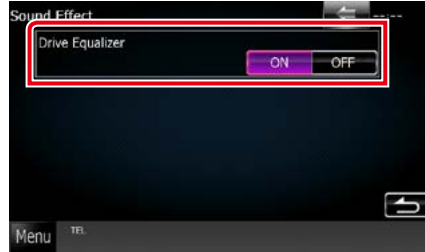

De geluidskwaliteit wordt automatisch geoptimaliseerd om aan het volumenniveau te voldoen.

Luisterpositie

U kunt de geluidseffecten aanpassen naargelang uw luisterpositie.

1 Raak [Position / Positie] aan.



Het scherm Position wordt weergegeven.

2 Selecteer met [◀] en [▶] uw luisterpositie uit de volgende opties: [Front R / R Voor], [Front L / L Voor], [Front All / Voor alle] en [All / Alles].



Regeling van de positie-DTA

U kunt uw luisterpositie nauwkeurig afstellen.

1 Raak, op het scherm Position, [Adjust / Aanpassen] aan.

2 Selecteer de luidspreker die u wilt afstellen door het luidsprekerpictogram aan te raken.



3 Stel DTA als volgt in.



[◀], [▶]

Pas de instellingen van de DTA-positie aan.

Gain/ Volume

Aanraken om de versterking van elke luidspreker aan te passen.

OPMERKING

- Regel de fijnafstelling van de vertragingstijd van de hier opgegeven luidsprekerweergave om deze beter bij de omgeving in uw auto te laten passen.
- Wanneer u de afstand van het midden van de huidige ingestelde luisterpositie tot elke luidspreker instelt, wordt de vertragingstijd automatisch berekend en ingesteld.
 - ① Bepaal het midden van de huidige ingestelde luisterpositie als het referentiepunt.
 - ② Meet de afstanden van het referentiepunt tot aan de luidsprekers.
 - ③ Bereken de verschillen tussen de afstand van de verste luidspreker en de andere luidsprekers.
 - ④ Voer de berekende verschillen in stap ③ in voor de afzonderlijke luidsprekers.
 - ⑤ Stel de versterking voor de afzonderlijke luidsprekers in. Er wordt een geluidsbeeld naar de luidspreker met de verhoogde versterking verschoven.

Voorbeeld: Wanneer [Front All / Voor alle] geselecteerd is als de luisterpositie.

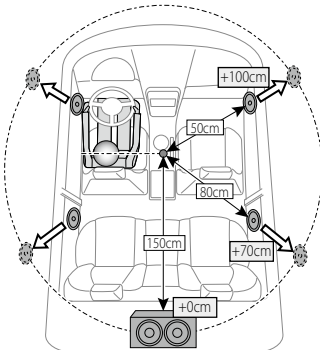

Afstandsbediening

Dit toestel kan met de afstandsbediening worden bediend.

De afstandsbediening is een optioneel accessoire (KNA-RCDV331).

▲LET OP

- Leg de afstandsbediening zodanig neer dat deze tijdens het remmen of andere handelingen niet kan vallen of wegglijden. Als de afstandsbediening valt of tijdens het rijden vast komt te zitten onder de pedalen, kan dit tot gevaarlijke situaties leiden.
- Laat de batterij niet achter in de buurt van vuur of in de zon. Dit kan leiden tot oververhitting, brand of ontploffing.
- Laad de batterij niet op, sluit de batterij niet kort, open de batterij niet, verwarm de batterij niet en gooi de batterij niet in open vuur. Hierdoor kan er vloeistof uit de batterij gaan lekken. Wanneer u gemorste vloeistoffen in uw ogen krijgt of op uw kleren, spoel dan uw ogen of kleren onmiddellijk uit met water en raadpleeg uw huisarts.
- Houd de batterij buiten bereik van kinderen. Mocht een kind toch een batterij inslikken, neem dan onmiddellijk contact op met uw huisarts.

Batterij installeren

Als de afstandsbediening alleen van dichtbij functioneert of helemaal niet functioneert, zijn de batterijen waarschijnlijk leeg.

Vervang in dit geval de batterijen door nieuwe.

- 1** Plaats twee batterijen van het formaat AAA (R03) met de \oplus en \ominus pool op de juiste wijze uitgelijnd. Houd u hierbij aan de instructie van de afbeelding in de batterijbehuizing.

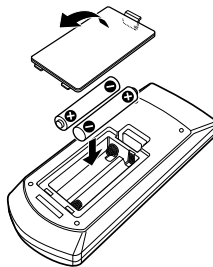

Functie van de knoppen van de afstandsbediening

Wijzigen van de bedrijfsmodus

De functies die met de afstandsbediening kunnen worden uitgevoerd, zijn afhankelijk van de positie van de modusschakelaar.

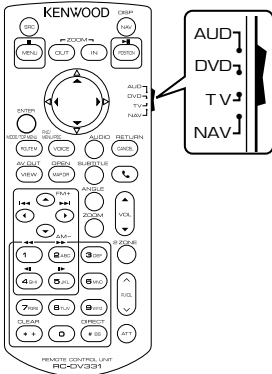

AUD-modus

Schakel naar deze modus wanneer u een geselecteerde bron of een tunerbron enz. bedient.

Dvd-modus

Schakel naar deze modus wanneer u schijfmedia afspeelt, zoals dvd, vcd en cd.

Nav-modus

Schakel over naar deze modus bij het bedienen van de navigatiefunctie.

OPMERKING

- Wanneer u een speler bedient die niet in het toestel is geïntegreerd, selecteer dan de modus "AUD".

Modus Direct zoeken

Met de afstandsbediening kunt u direct naar het gewenste bestand, hoofdstuk enz. gaan door het overeenkomstige nummer in te voeren.

OPMERKING

- Bediening op deze wijze is niet mogelijk voor USB-apparaten en iPod.

1 Druk enkele keren op de knop <#BS>, totdat de gewenste inhoud verschijnt.

De beschikbare inhoud verschilt afhankelijk van de bron.

Dvd

Titelnummer/hoofdstuknummer/spelduur/itemnummer*

* Het is mogelijk dat u deze functie bij sommige disks of scènes niet kunt gebruiken.

Vcd 1.x en 2.x (PBC uit)

Nummer

Vcd 2.x (PBC aan)

Scènummer/nummer

Muziek-cd

Nummer/spelduur

Audiobestanden

Mapnummer/bestandsnummer

Radio

Frequentiewaarde

2 Voer het nummer van de inhoud die u wilt afspelen in met het numeriek toetsenbord.

3 Voor dvd of vcd: druk op de knop <Enter>.



Voor muziek-cd of audiobestanden: druk op de knop <POSITION>.

Voor radio: druk op de knop <◀> of <▶>.

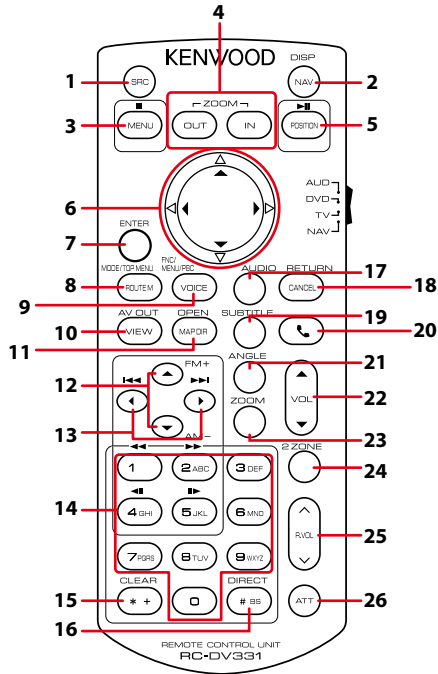
De inhoud die u hebt ingevoerd wordt afgespeeld.



	Toetsnaam	Stand van de modusschakelaar	Functie
1	SRC	AUD, DVD	Schakelt naar de af te spelen bron. In handsfree-modus: verbreekt de verbinding.
2	NAV	–	Omschakelen tussen navigatie- en bron scherm.
3	MENU	Dvd	Beëindigt het afspelen en onthoudt het laatste punt waar de disk is gestopt. Het laatste punt wordt gewist door twee keer op de toets te drukken.
		NAV	Geeft het hoofdmenu weer.
4	OUT, IN	NAV	Zoomt in of uit op de navigatiekaart.
5	POSITION	AUD, DVD	Paueert een nummer of bestand en hervat het afspelen door twee keer op de toets te drukken. Schakelt naar de zoekmodus met radio als bron in de AUD-modus.
		NAV	Geeft de huidige positie weer.
6	Cursortoets	Dvd	Verplaatst de cursor in het dvd-menu.
		NAV	Verplaatst de cursor of verschuift de kaart.
7	ENTER	AUD, DVD	Voert de geselecteerde functie uit.
		NAV	<ul style="list-style-type: none"> • Registreert de geselecteerde positie. • Voert de geselecteerde functie uit.
8	ROUTE M	AUD	De schermmodus verandert elke keer wanneer u deze knop indrukt tijdens videoeergave.
		Dvd	Keert terug naar het dvd-hoofdmenu.
		NAV	Geeft het routeoptiemenu weer.

	Toetsnaam	Stand van de modusschakelaar	Functie
9	VOICE	AUD	Schakelt navigatieweergave aan/uit.
		Dvd	geeft het dvd-menu weer. Zet de afspeelregeling aan of uit tijdens het afspelen van vcd's.
		NAV	Activeert de stembegeleiding.
10	VIEW	AUD, DVD	Schakelt naar de AV-bron voor weergave.
		NAV	Schakelt over naar 2D- of 3D-kaartweergave.
11	MAP DIR	NAV	Schakelt over naar kaartweergave met de rijrichting boven of het noorden boven.
12	▲/▼	AUD, DVD	Selecteert de af te spelen map. Met radio als bron in AUD-modus: wijzigt de te ontvangen frequentieband.
13	◀/▶	AUD, DVD	Selecteert het af te spelen nummer of bestand. Met radio als bron in AUD-modus: schakelt over naar radiozenders die het toestel ontvangt.
14	Numeriek toetsenbord	AUD	Geeft het op te zoeken nummer in Direct zoeken op. Zie voor details van de modus Direct zoeken: Modus Direct zoeken (P.101) .
		Dvd	<ul style="list-style-type: none"> • Druk op [1] [2] om snel vooruit/achteruit te gaan. Wanneer u deze knop indrukt, schakelt het apparaat over op snel vooruit/achteruit gaan. • Druk op [4] [5] om langzaam vooruit/achteruit te gaan. Wanneer u deze knop indrukt, schakelt het apparaat over op langzaam vooruit/achteruit afspelen.* *Alleen dvd
15	* +	Dvd	Wist het nummer.
16	# BS	AUD, DVD	Schakelt over op de modus Direct zoeken. Zie voor details van de modus Direct zoeken: Modus Direct zoeken (P.101) .
17	AUDIO	DVD	Wanneer u deze knop indrukt, verandert de gesproken taal.
18	CANCEL	DVD	Geeft het vorige scherm weer.
		NAV	Annuleert de acties.
19	SUBTITLE	Dvd	Schakelt tussen de ondertiteltalen.
20		–	Als een oproep binnenkomt, wordt deze beantwoord.
21	ANGLE	Dvd	Als u deze knop indrukt, wijzigt de invalshoek.
22	Vol ▲▼	–	Regelt het volume.
23	ZOOM	Dvd	Wanneer u deze knop indrukt, verandert de zoomverhouding (2, 3, 4, uit).
24	2 ZONE	AUD, DVD	Zet de dubbele-zonefunctie aan en uit.
25	R.VOL 	–	Regelt het volume achterin wanneer de dubbele-zonefunctie aanstaat.
26	ATT	–	Verlaagt het volume door eenmaal op de knop te drukken. Herstelt de vorige volume-instelling door tweemaal op de knop te drukken.

Problemen oplossen

Problemen en oplossingen

Als er zich problemen voordoen, controleer dan eerst de mogelijke problemen in de onderstaande tabel.

- Sommige functies van dit toestel kunnen zijn uitgeschakeld door bepaalde instellingen op dit toestel.
- Wat op een storing in het toestel lijkt, kan het gevolg zijn van een kleine bedieningsfout of verkeerde aansluiting.

Problemen met instellingen

Probleem	Oorzaak	Oplossing
• Kan de subwoofer niet instellen. • Kan de subwooferfase niet instellen. • Geen weergave van de subwoofer. • Kan laagdoorgangfilter niet instellen. • Kan hoogdoorgangfilter niet instellen.	De subwoofer is niet ingeschakeld.	Schakel de subwoofer in. Zie Luidsprekers instellen (P.91) .
	De dubbelezonefunctie is ingeschakeld.	Schakel de functie Dubbele zone uit. Zie Zoneregeling (P.96) .
• Kan de uitgangsbepemming van de subbron in de Dubbele zone niet selecteren. • Kan het volume van de achterluidsprekers niet instellen.	De functie Dubbele zone is uitgeschakeld.	Schakel de functie Dubbele zone in. Zie Zoneregeling (P.96) .
• Kan de equalizer niet instellen. • Kan het cross-overnetwerk niet instellen.	De dubbelezonefunctie is ingeschakeld.	Schakel de functie Dubbele zone uit. Zie Zoneregeling (P.96) .
	“DSP Select” (DSP selecteren) is op “Bypass” (Uit) ingesteld.	Stel “DSP Select” (DSP selecteren) in op “Through” (Aan). Zie DSP selecteren (P.93) .

Problemen met audiofuncties

Probleem	Oorzaak	Oplossing
De radio-ontvangst is slecht.	De autoantenne is niet uitgetrokken.	Trek de antenne helemaal uit.
	De antennebedieningskabel is niet aangesloten.	Sluit de kabel op de juiste wijze aan. Zie “Aansluiting” in de Beknopte handleiding.
Kan geen audiobestanden afspelen die op een disk staan.	“CD Read” (CD lezen) is op “2” ingesteld.	Stel “CD Read” (CD lezen) in op “1”. Zie Diskinstellingen (P.28) .
Kan een map niet selecteren.	De functie voor willekeurig afspelen is ingeschakeld.	Schakel de functie voor willekeurig afspelen uit.
Kan Herhalen niet gebruiken bij het afspelen van vcd's..	De PBC-functie is ingeschakeld.	Schakel de PBC-functie uit.

Probleem	Oorzaak	Oplossing
De opgegeven disk wordt niet afgespeeld, in plaats daarvan wordt een andere afgespeeld.	De disk is behoorlijk vuil.	Maak de disk schoon. Zie Voorzorgsmaatregelen voor de omgang met disks (P.4) .
	De disk is zwaar bekrast.	Probeer in plaats hiervan een andere disk.
Het geluid slaat stukken over wanneer een audiobestand wordt afgespeeld.	De disk is bekrast of vuil.	Maak de disk schoon. Zie Voorzorgsmaatregelen voor de omgang met disks (P.4) .
	De opnamekwaliteit is slecht.	Neem het bestand opnieuw op of gebruik een andere disk.

Overige problemen

Probleem	Oorzaak	Oplossing
De aanraaksensortoon is niet te horen.	De pre-outbus wordt gebruikt.	De aanraaksensortoon kan niet via de preout-bus worden weergegeven.

Foutmeldingen

Als u het toestel niet op de juiste wijze bedient, wordt de oorzaak van de fout als melding op het scherm weergegeven.

Foutmelding	Oorzaak	Oplossing
Protect/ Beveiligen	Het beveiligingscircuit is geactiveerd omdat er kortsluiting is opgetreden in een luidsprekerkabel of de luidsprekerkabel en de carrosserie van het voertuig raken elkaar.	Sluit de luidspreker kabel goed aan en zorg voor goede isolatie. Druk vervolgens op de knop <Reset> (P.107) .
Hot Error/ Hittefout	Wanneer de binnentemperatuur van dit toestel boven de 60 °C uitkomt, wordt het beveiligingscircuit geactiveerd en kunt u het toestel mogelijk niet gebruiken.	Gebruik het toestel pas weer als de temperatuur in het toestel is gedaald.
Mecha Error/ Mechanische fout	De werking van de diskspeler is gestoord.	Werp de disk uit en probeer deze opnieuw te laden. Neem contact op met uw Kenwood-dealer als deze indicator blijft knipperen of als de disk niet kan worden uitgeworpen.
Disc Error/ Schijffout	Er is een niet-afspeelbare disk geplaatst.	Vervang de disk. Zie Afspeelbare media en bestanden (P.108) .
Read Error/ Leesfout	De disk is behoorlijk vuil.	Maak de disk schoon. Zie Voorzorgsmaatregelen voor de omgang met disks (P.4) .
	De disk bevindt zich ondersteboven in de wisselaar.	Laad de disk met de etiketzijde naar boven gericht.
Region Code Error/ Fout met regiocode	De disk die u wilt afspelen, heeft een regiocode die niet met dit apparaat kan worden afgespeeld.	Zie Regiocodes in de wereld (P.114) of probeer een andere disk.

Foutmelding	Oorzaak	Oplossing
Parental Level Error/ Fout met ouderlijk toezicht	De disk die u wilt afspelen heeft een hoger niveau dan het door u ingestelde kinderslotniveau.	Stel het kinderslotniveau in. Zie Kinderslot (P.28) .
Error 07–67	Het toestel werkt om de een of andere reden niet goed.	Druk op de knop Reset van het toestel. Als de melding "Error 07–67" niet verdwijnt, ga dan naar uw dichtstbijzijnde Kenwood-dealer.
No Device (Geen apparaat) (USB-apparaat, Bluetooth-audiospeler)	Het USB-apparaat is als bron geselecteerd, hoewel er geen USB-apparaat is aangesloten.	Wijzig de bron in een andere dan USB/iPod. Sluit een USB-apparaat aan en wijzig de bron weer in USB.
Losgekoppeld (iPod)	De iPod/Bluetooth-audiospeler is geselecteerd als bron hoewel er geen iPod/Bluetooth-audiospeler is aangesloten.	Wijzig de bron in een andere dan iPod/Bluetooth. Sluit een iPod/Bluetooth-audiospeler aan en wijzig de bron opnieuw in iPod/Bluetooth.
No Media File	Het aangesloten USB-apparaat bevat een niet-afspeelbaar audiobestand. Er is een medium afgespeeld waarop geen gegevens zijn opgenomen die het toestel kan afspelen.	Zie Afspeelbare media en bestanden (P.108) en probeer een ander USB-apparaat.
USB Device Error!!/ USB-apparaatfout!!	De huidige capaciteit van het aangesloten USB-apparaat is hoger dan de toelaatbare limiet.	Controleer het USB-apparaat. Er is mogelijk een storing in het aangesloten USB-apparaat opgetreden. Wijzig de bron in een andere bron dan USB. Verwijder het USB-apparaat.
Authorization Error/ Autorisatiefout	Aansluiting op de iPod is mislukt.	<ul style="list-style-type: none"> • Verwijder de iPod en sluit hem vervolgens weer aan. • Het apparaat ondersteunt de iPod niet. Zie Aansluitbare iPod/iPhone (P.110).
Update your iPod/ Uw iPod bijwerken	De software van de iPod is een oudere versie die niet door het toestel wordt ondersteund.	Het toestel ondersteunt mogelijk het aangesloten iPod-model niet. Controleer of de software van de iPod de laatste versie is. Zie Aansluitbare iPod/iPhone (P.110) .
Navigation Error./ Navigatiefout Please turn on power again later.	Er is een communicatiefout opgetreden vanwege een buitengewoon lage temperatuur.	Schakel de stroom opnieuw in nadat het interieur van uw auto is opgewarmd.
Antenna Error/ Antennefout	De antenne is kortgesloten en het beveiligingscircuit is geactiveerd.	Controleer de antenne voor digitale radio. Als er een passieve antenne zonder versterker wordt gebruikt, stelt u de antennevoeding in op "OFF".

Het toestel resetten

Als het toestel of het aangesloten toestel niet naar behoren werkt, moet het toestel worden gereset.

1 Druk op de knop <Reset>.

Het toestel neemt de fabrieksinstellingen over.

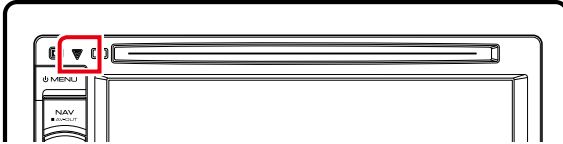

OPMERKING

- Ontkoppel het USB-apparaat voordat u op de knop <Reset> drukt. Als u de knop <Reset> indrukt terwijl het USB-apparaat is aangesloten, kunnen de in het USB-apparaat opgeslagen gegevens beschadigd raken. Zie [Media afspelen \(P.11\)](#) over het loskoppelen van het USB-apparaat.
- Als het toestel wordt ingeschakeld na het resetten, verschijnt het scherm Initial SETUP. Zie [Begininstellingen \(P.9\)](#).

Appendix

Afspelbare media en bestanden

U kunt diverse soorten media en bestanden op dit toestel afspelen.

Overzicht van afspelbare disks

Soort disk	Standaard	Ondersteund	Opmerking
Dvd	Dvd-video	○	
	Dvd-audio	×	
	Dvd-vr	×	
	DVD-R* ¹	○	• MP3/WMA/AAC/MPEG1/MPEG2/DivX afspelen • Multiborder/multisessie afspelen (afspelen hangt af van bewerkingsvoorwaarden)
	Dvd-rw	○	
	Dvd+r	○	
	Dvd+rw	○	
	Dvd-r dl (dubbel gelaagd)	○	Enkel videoformaat
	Dvd+r dl (Dubbel gelaagd)	○	
Dvd-ram	×		
Cd	Muziek-cd* ¹	○	Cd-text
	Cd-rom	○	• MP3/WMA/AAC/MPEG1/MPEG2 afspelen
	Cd-r	○	• Multisessie wordt ondersteund.
	Cd-rw	○	• Packet Write wordt niet ondersteund.
	Dts-cd	×	
	Video-cd (vcd)	○	
	Super video-cd	×	
	Foto-cd	×	
	Cd-extra	△	Alleen muziek-cd-sessies kunnen worden afgespeeld.
	Hdcd	○	
Cccd	×		
Overige	Dubbele disk	×	
	Super audio-cd	△	Alleen cd-laag kan worden afgespeeld.

*¹ Niet compatibel met disks van 8 cm (3 inch).

○ : Afspelen is mogelijk.

△ : Afspelen is deels mogelijk.

× : Afspelen is niet mogelijk.

OPMERKING

- Als u materiaal aanschaft dat geschikt is voor DRM, controleer dan de registratiecode in [DivX\(R\) VOD \(P.54\)](#). Elke keer wanneer een bestand met de weergegeven code wordt afgespeeld en tegen kopiëren wordt beveiligd, verandert de code.
- DivX kan alleen vanaf een dvd-disk worden afgespeeld

■ DualDisc gebruiken

Wanneer u een "DualDisc" op dit toestel afspeelt, is het mogelijk dat het oppervlak van de disk dat niet wordt afgespeeld, bekrast raakt op het moment dat u de disk in het toestel plaatst of verwijderd. Omdat het oppervlak van de muziek-cd niet voldoet aan de cd-standaard, is het mogelijk dat u de cd niet kunt afspelen.

(Een "DualDisc" is een disk met op de ene zijde dvd-standaardsignalen en op de andere zijde signalen van een muziek-cd.)

■ Diskformaten

Het diskformaat moet een van de volgende zijn.

- ISO 9660 level 1/2
- Joliet
- Romeo
- Lange bestandsnaam

Bestanden

De volgende audio-, video- en afbeeldingsbestanden worden ondersteund.

■ Audiobestanden

- AAC-LC (.m4a)
- MP3 (.mp3)
- WMA (.wma)
- Lineaire PCM (WAVE) (.wav)
*Alleen USB-apparaten voor massa-opslag
- FLAC (.flac)
alleen USB-apparaten voor massaopslag

OPMERKING

- Als muziek van een normale cd en andere afspeelsystemen op dezelfde disk wordt opgenomen, wordt alleen het eerste opgenomen afspeelsysteem afgespeeld.
- WMA en AAC kunnen niet worden afgespeeld indien gedekt door DRM.
- Hoewel de audiobestanden voldoen aan de hierboven vermelde standaarden, is het mogelijk dat ze niet kunnen worden afgespeeld. Dit is afhankelijk van het type media of apparaat en de omstandigheden waaronder de media of het apparaat wordt gebruikt.
- U vindt een online handleiding over audiobestanden op onze website, www.kenwood.com/cs/ce/audiofile/. Deze online handleiding bevat gedetailleerde informatie en opmerkingen die niet zijn opgenomen in deze handleiding. Lees ook de online handleiding door.

■ Videobestanden

- MPEG1 (.mpg, .mpeg, .m1v*)
* alleen USB-apparaten voor massaopslag
- MPEG2 (.mpg, .mpeg, .m2v*)
* alleen USB-apparaten voor massaopslag
- DivX (.divx, .div, .avi)
alleen dvd
- H.264/MPEG-4 AVC (.mp4, .m4v)
alleen USB-apparaten voor massaopslag
- WMV 9 (.wmv, .m2ts)
alleen USB-apparaten voor massaopslag

■ Afbeeldingsbestanden

Alleen afbeeldingsbestanden in USB-apparaten kunnen worden weergegeven.

Op een disk opgeslagen bestanden worden niet ondersteund.

- JPEG (.jpg, .jpeg)
- PNG (.png)
- BMP (.bmp)

OPMERKING

- BMP en PNG kunnen alleen als achtergrondafbeelding worden ingesteld.

■ Afspeelvolgorde van bestanden

In het hieronder weergegeven voorbeeld met mappen/ bestandenstructuur worden de bestanden in de volgorde ① afgespeeld, tot ⑩.

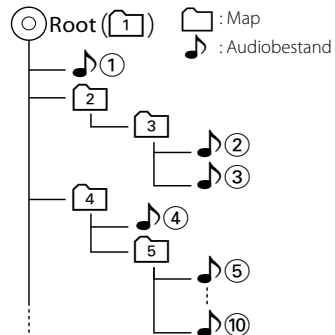

Aansluitbare iPod/iPhone

De volgende modellen kunnen op dit toestel worden aangesloten.

Made for

- iPhone 5s
- iPhone 5c
- iPhone 5
- iPhone 4S
- iPhone 4
- iPhone 3GS
- iPhone 3G
- iPhone
- iPod touch (5th generation)
- iPod touch (4th generation)
- iPod touch (3rd generation)
- iPod touch (2nd generation)
- iPod touch (1st generation)
- iPod classic
- iPod with video
- iPod nano (7th generation)
- iPod nano (6th generation)
- iPod nano (5th generation)
- iPod nano (4th generation)
- iPod nano (3rd generation)

OPMERKING

- Voor informatie over de noodzakelijke kabel en adapter om de iPod/iPhone aan te sluiten, raadpleegt u [Basisbediening van muziek/video/beeld \(P.30\)](#).
- Ga voor conformiteitsinformatie over iPod/iPhone-software naar www.kenwood.com/cs/ce/ipod/.
- Als u uw iPod/iPhone met een iPod-aansluitkabel (KCA-iP202 of KCA-iP102; optioneel accessoire) op dit toestel aansluit, kunt u uw iPod/iPhone van voeding voorzien en opladen terwijl u muziek afspeelt. De voeding van dit toestel moet echter wel zijn ingeschakeld.
- Als u muziek gaat afspelen nadat u de iPod hebt aangesloten, wordt eerst de muziek afgespeeld die door de iPod is afgespeeld. In dat geval wordt „Reading” (lezen) weergegeven zonder weergave van een mapnaam, enz. Als het bladeronderwerp wordt gewijzigd, wordt een correcte titel, etc. weergegeven.
- Als de iPod op dit toestel is aangesloten, wordt "KENWOOD" of "✓" weergegeven op de iPod om aan te geven dat u de iPod niet kunt bedienen.

Bruikbaar USB-apparaat

U kunt een USB-apparaat van de klasse mass-storage bij dit toestel gebruiken.

De term "USB-apparaat" in deze handleiding verwijst naar een apparaat met flashgeheugen. Digitale-audiospelers zijn te herkennen als mass-storage.

■ Het bestandensysteem

Het bestandensysteem moet een van de volgende zijn.

- FAT16
- FAT16

OPMERKING

- Als het USB-apparaat op dit toestel is aangesloten, kan het via de USB-kabel worden opgeladen.
- Installeer het USB-apparaat op een plaats waar het veilig rijden niet belemmert.
- U kunt een USB-apparaat niet via een USB-hub en multikaartlezer aansluiten.
- Maak back-ups van de audiobestanden die u op dit toestel hebt gebruikt. De bestanden worden gewist afhankelijk van de bedieningsvoorwaarden van het USB-apparaat. Wij vergoeden geen schade die op enigerlei wijze door het wissen van gegevens ontstaat.
- Dit toestel is niet met een USB-apparaat uitgerust. U moet zelf een in de handel verkrijgbaar USB-apparaat aanschaffen.
- Wanneer u het USB-apparaat aansluit, raden wij aan CA-U1EX (optie) te gebruiken. De toe te voeren voeding van CA-U1EX is echter maximaal 500 mA.) Normaal afspelen wordt niet gegarandeerd wanneer u een andere kabel dan de compatibele USB-kabel gebruikt.

Indicatoren op de statusbalk

Hieronder wordt een lijst getoond met indicatoren die op de statusbalk op het scherm worden weergegeven.

De huidige status van dit toestel wordt op de balk weergegeven.



■ Algemeen

ATT

De demper is actief.

DUAL

De dubbele-zonefunctie is ingeschakeld.

TEL

Geeft de verbindingstatus van de handsfree Bluetooth-eenheid aan.

- Wit: aangesloten.
- Oranje: niet aangesloten.

LOUD

De functie Loudnessregeling is ingeschakeld.

MUTE

De dempingsfunctie is actief.

■ Dvd/cd

FO-REP

De mapherhaalfunctie is ingeschakeld.

IN

Er is een disk geplaatst.

- Wit: het toestel bevat een disk.
- Oranje: fout in de diskspeler.

VIDEO

Identificeert het videobestand.

MUSIC

Identificeert het muziekbestand.

RDM

De functie Willekeurig is ingeschakeld.

REP

De herhaalfunctie is ingeschakeld.

C-REP

De hoofdstukherhaalfunctie is ingeschakeld.

T-REP

De titelherhaalfunctie is ingeschakeld.

■ Vcd

1chLL/2chLL

Identificeert de linker audio-uitvoer van kanaal 1 of 2.

1chLR/2chLR

Identificeert de mono audio-uitvoer van kanaal 1 of 2.

1chRR/2chRR

Identificeert de rechter audio-uitvoer van kanaal 1 of 2.

1chST/2chST

Identificeert de stereo audio-uitvoer van kanaal 1 of 2.

LL

Identificeert de linker audio-uitvoer.

LR

Identificeert de mono audio-uitvoer.

RR

Identificeert de rechter audio-uitvoer.

STEREO

Identificeert de stereo audio-uitvoer.

PBC

De PBC-functie is ingeschakeld.

SVCD

Identificeert de Super Video-cd.

VER1

De vcd-versie is 1.

VER2

De vcd-versie is 2.

REP

De herhaalfunctie is ingeschakeld.

■ USB

FO-REP

De mapherhaalfunctie is ingeschakeld.

VIDEO

Identificeert het videobestand.

MUSIC

Identificeert het muziekbestand.

PICTURE

Identificeert het afbeeldingsbestand.

RDM

De functie Willekeurig is ingeschakeld.

REP

De herhaalfunctie is ingeschakeld.

PLST

De modus Afspeellijst is nu geselecteerd.

■ iPod

MUSIC

Identificeert het muziekbestand.

VIDEO

Identificeert het videobestand.

RDM

De functie Willekeurig is ingeschakeld.

A-RDM

De functie Album willekeurig is ingeschakeld.

REP

De herhaalfunctie is ingeschakeld.

■ Digitale Radio

Digitale Radio

Digitale Radio wordt ontvangen.

RDS

Radio Data System wordt ontvangen.

AUTO1

Zoekmodus is ingesteld op AUTO1.

AUTO2

Zoekmodus is ingesteld op AUTO2.

MANUAL

Zoekmodus is op MANUAL ingesteld.

MC

Ontvangende dienst wordt weergegeven.

- Wit: Primaire component is ontvangen.
- Oranje: Secundaire component is ontvangen.

■ Tuner

AUTO1

Zoekmodus is ingesteld op AUTO1.

AUTO2

Zoekmodus is ingesteld op AUTO2.

MONO

De functie voor geforceerd mono is ingeschakeld.

AF

De AF-zoekfunctie is ingeschakeld.

EON

Het Radio Data System-station verzendt EON.

Lo.S

De functie Lokaal zoeken is ingeschakeld.

NEWS

Onderbreking van nieuwsberichten is actief.

RDS

Geeft de status van de RDS-zender aan wanneer de AF-functie is ingeschakeld.

- Wit: Radio Data System wordt ontvangen.
- Oranje: Radio Data System wordt niet ontvangen.

MANUAL

Zoekmodus is op MANUAL ingesteld.

ST

Er wordt een stereo-uitzending ontvangen.

TI

Geeft de ontvangststatus van verkeersinformatie aan.

- Wit: TP wordt ontvangen.
- Oranje: TP wordt niet ontvangen.

Regiocodes in de wereld

Dvd-spelers zijn voorzien van een regiocode in overeenstemming met het land of gebied voor export en gebruik. Zie de volgende kaart.

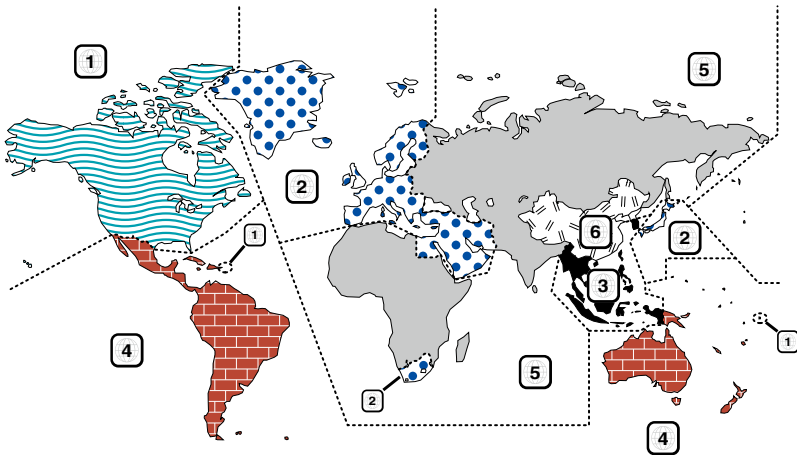

■ Dvd-diskmerktekens



Geeft een regionummer aan. De disks met dit merkteken kunnen op elke dvd-speler worden afgespeeld.



Geeft het aantal opgenomen audiotalen weer. Er kunnen maximaal 8 talen in een film worden opgenomen. U kunt een favoriete taal selecteren.



Geeft het aantal opgenomen ondertitelingstalen weer. Er kunnen maximaal 32 talen worden opgenomen.



Als een dvd-disk scènes bevat die vanuit verschillende invalshoeken zijn opgenomen, kunt u een favoriete invalshoek selecteren.

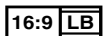

Geeft het type scherm voor de afbeelding weer. Het linker merkteken geeft aan dat een breed beeld (16:9) op een standaard televisiebeeldscherm (4:3) met een zwarte rand aan de boven- en onderkant (brievbus) wordt weergegeven.

■ Merktekens die afspelerrestricties aanduiden

Voor deze dvd geldt dat sommige functies op dit toestel, zoals de afspelfunctie, niet kunnen worden uitgevoerd afhankelijk van de locatie waar de dvd wordt afgespeeld. In dit geval worden de volgende merktekens op het scherm weergegeven. Raadpleeg de bij de disk meegeleverde handleiding voor meer informatie.



■ Disks met beperkte gebruiksduur

Laat disks met een beperkte gebruiksduur niet in het apparaat achter. Wanneer u een disk laadt die verlopen is, is het mogelijk dat u de disk niet meer uit dit apparaat kunt verwijderen.

Dvd-taalcodes

Code	Taal
aa	Afar
ab	Abkhaziaans
af	Afrikaans
am	Amharisch
ar	Arabisch
as	Assamees
ay	Aymara
az	Azerbeidzjaans
ba	Bashkir
be	Belarussisch
bg	Bulgaars
bh	Bihari
bi	Bislama
bn	Bengalees, Bangla
bo	Tibetaans
br	Bretoens
ca	Catalaans
co	Corsicaans
cs	Tsjechisch
cy	Wels
da	Deens
de	Duits
dz	Bhutanees
el	Grieks
en	Engels
eo	Esperanto
es	Spaans
et	Estisch
eu	Baskisch
fa	Perzisch
fi	Fins
fj	Fijisch
fo	Faeröers
fr	Frans
fy	Fries
ga	Iers
gd	Schots-Gaelisch
gl	Galicisch
gn	Guarani
gu	Gujarati
ha	Hausa
he	Hebreeuws
hi	Hindi
hr	Kroatisch
hu	Hongaars
hy	Armeens

Code	Taal
ia	Interlingua
ie	Interlingua
ik	Inupiak
id	Indonesisch
is	IJslands
it	Italiaans
ja	Japans
ju	Javaans
ka	Georgisch
kk	Kazachs
kl	Groenlands
km	Cambodjaans
kn	Kannada
ko	Koreaans
ks	Kashmiri
ku	Koerdisch
ky	Kirgizisch
la	Latijn
lb	Luxemburgs
ln	Lingala
lo	Laotiaans
lt	Litouws
lv	Lets
mg	Malagassisch
mi	Maori
mk	Macedonisch
ml	Malajalam
mn	Mongools
mo	Moldavisch
mr	Marathi
ms	Maleis
mt	Maltees
my	Birmaans
na	Nauruaans
ne	Nepalees
nl	Nederlands
no	Noors
oc	Occitaans
om	(Afan) Oromo
or	Oriya
pa	Punjabi
pl	Pools
ps	Pashto, Pushto
pt	Portugees
qu	Quechua
rm	Retoromaans

Code	Taal
rn	Kirundi
ro	Roemeens
ru	Russisch
rw	Kinyarwanda
sa	Sanskriet
sd	Sindhi
sg	Sangho
sh	Servo-Kroatisch
si	Singalees
sk	Slowaaks
sl	Sloveens
sm	Samoaans
sn	Shona
so	Somalisch
sq	Albanees
sr	Servisch
ss	Siswati
st	Sesotho
su	Soendanees
sv	Zweeds
sw	Swahili
ta	Tamil
te	Telugu
tg	Tadzjieks
th	Thais
ti	Tigrinya
tk	Turkmeens
tl	Tagalog
tn	Setswana
to	Tonga
tr	Turks
ts	Tsonga
tt	Tataars
tw	Twi
uk	Oekraïens
ur	Oerdoe
uz	Oezbeeks
vi	Viëtnamees
vo	Volapük
wo	Wolof
xh	Xhosa
yo	Yoruba
zh	Chinees
zu	Zoeloe

Technische gegevens

■ Monitorgedeelte

Beeldformaat

- : 6,1 inch breed (diagonaal)
- : 136,2 mm (B) x 72,0 mm (H)

Weergavesysteem

- : Transparent TN LCD-paneel

Aandrijfsysteem

- : TFT actief matrixsystem

Aantal pixels

- : 1.152.000 (800H x 480V x RGB)

Effectieve pixels

- : 99,99 %

Pixelverdeling

- : RGB gestreepte verdeling

Achtergrondverlichting

- : LED

■ Dvd-spelergedeelte

D/A-converter

- : 24-bits

Audiodecoder

- : Linear PCM/ Dolby Digital/ MP3/ WMA/ AAC

Videodecoder

- : MPEG1/ MPEG2/ DivX

Toonhoogtevariëaties

- : Onder meetbare limiet

Frequentieresponsie

- 96 kHz: 20 – 20.000 Hz
- 48 kHz: 20 – 20.000 Hz
- 44,1 kHz: 20 – 20.000 Hz

Totale harmonische vervorming (1 kHz)

- : 0,010% (1 kHz)

S/R-verhouding (dB)

- : 90 dB (dvd-video 96 kHz)

Dynamisch bereik

- : 91 dB (dvd-video 96 kHz)

Diskformaat

- : Dvd-video/video-cd/cd-da

Bemonsteringsfrequentie

- : 44,1/ 48/ 96 kHz

Aantal kwantificeringsbits

- : 16/ 20/ 24 bit

■ USB-interfacegedeelte

USB-standaard

- : USB 2.0 High speed

Bestandensysteem

- : FAT 16/ 32

Maximale voeding

- : DC 5 V  1 A

D/A-converter

- : 24 bit

Audiodecoder

- : MP3/WMA/ AAC/WAV/FLAC

Videodecoder

- : MPEG1/ MPEG2/ MPEG4/ WMV/ H.264

■ Bluetooth-gedeelte

Technologie

- : Bluetooth Ver. 3.0+EDR

Frequentie

- : 2.402 – 2.480 GHz

Uitgangsvermogen

- : +4 dBm (MAX), 0 dBm (AVE), voedingsklasse 2

Maximaal communicatiebereik

- : In rechte lijn ong. 10 m (32,8 ft)

Audio Codec

- SBC/ AAC/ MP3

Profiel

- HFP (V1.6) (Hands Free Profile)
- SPP (Serial Port Profile)
- A2DP (Advanced Audio Distribution Profile)
- AVRCP (V1.4) (Audio/Video Remote Control Profile)
- HID (Human Interface Device-profiel)
- PBAP (Phonebook Access Profile)
- GAP (Generic Access Profile)
- Multiprofiel-ondersteuning

■ HDMI/MHL-gedeelte

HDMI

- : HDMI Type-A

MHL-ondersteunde versie

- : MHL 2

MHL maximale voedingsstroom:

- : DC 5 V  900 mA

■ DSP-gedeelte

Grafische equalizer

Band: 7 Band
Frequentie (BAND1 - 7)
: 62.5 / 160 / 400 / 1k / 2.5k / 6.3k / 16k Hz

Volume

: -9/-8/-7/-6/-5/-4/-3/-2/-1/0/1/2/3/4/5/6/7/8/9 dB

Crossover

Hoogdoorlaatfilter
Frequentie: Doorlaat 50 / 60 / 80 / 100 / 120 / 150 /
180 / 220 Hz

Slope: -6/-12/-18/-24 dB/oct.

Laagdoorlaatfilter

Frequentie: 50 / 60 / 80 / 100 / 120 / 150 / 180 / 220
Hz doorlaat

Slope: -6/-12/-18/-24 dB/oct.

Position

**Vertraging Front/Rear/Subwoofer (voor/achter/
subwoofer)**

: 0 – 6,1 m (stappen van 0,02 m)

Volume

: -8 – 0 dB

Subwoofervolume

: -50 – +10 dB

■ FM-tunergedeelte

Frequentiebereik (stap)

: 87,5 MHz – 108,0 MHz (50 kHz)

Bruikbare gevoeligheid (S/R : 26 dB)

: 7,2 dBf (0,63 μ V/75 Ω)

Quieting-gevoeligheid (S/R : 46 dB)

: 15,2 dBf (1,6 μ V/75 Ω)

Frequentiebereik (\pm 3,0 dB)

: 30 Hz – 15 kHz

S/R-verhouding (dB)

: 75 dB (MONO)

Selectiviteit (\pm 400 kHz)

: Meer dan 80 dB

Stereoscheiding

: 45 dB (1 kHz)

■ AM-tunergedeelte

Frequentiebereik (stap)

LW: 153 – 279 kHz (9 kHz)

MW: 531 – 1611 kHz (9 kHz)

Bruikbare gevoeligheid

MW: 25 μ V

LW: 45 μ V

■ DAB-gedeelte

Frequentiebereik

L-BAND: 1452,960 – 1490,624 (MHz)

BAND III: 174,928 – 239,200 (MHz)

Gevoeligheid

: -100 dBm

S/R-verhouding (dB)

: 90 dB

■ Gedeelte voor connector van digitale antenne

Connectortype

: SMB

Uitgangsspanning (11 – 16 V)

: 14,4 V

Maximaal stroomverbruik

: < 100 mA

■ Videogedeelte

Kleursysteem of externe video-ingang

: NTSC/PAL

Extern video-ingangsniveau (RCA-/ministekker)

: 1 Vp-p/ 75 Ω

Maximum ingangsniveau externe audio (RCA-/ministekker)

: 2 V/ 25 kΩ

Video-ingangsniveau (RCA-stekkers)

: 1 Vp-p/ 75 Ω

Video-uitgangsniveau (RCA-stekkers)

: 1 Vp-p/ 75 Ω

Audio-uitgangsniveau (RCA-stekkers)

: 1,2 V/ 10 kΩ

■ Audiogedeelte

Maximum vermogen (voor en achter)

: 50 W x 4

Vermogen voor volledige bandbreedte (voor en achter) (PWR DIN45324, +B=14,4V)

: 30 W x 4

Preout-niveau (V)

: 2 V/10 kΩ

Preout-impedantie

: ≤ 600 Ω

Luidsprekerimpedantie

: 4 – 8 Ω

■ Navigatiegedeelte

Ontvanger

: Hooggevoelige GPS-ontvanger

Ontvangstfrequentie

: 1575,42 MHz (C/A-code)

Acquisitietijden

Koud: 29 seconden (type)

(alle satellietsignalen bij -130 dBm zonder ondersteuning)

Updatesnelheid

: 1/seconde, continu

Nauwkeurigheid

Positie: < 2,5 meter, CEP, bij -130 dBm

Snelheid: 0,1 meter/sec.

Positioneringsmethode

: GPS

Antenne

: Externe GPS-antenne

■ Algemeen

Bedrijfsspanning

: 14,4 V (10,5 – 16 V toelaatbaar)

Maximaal stroomverbruik

: 10 A

Installatieafmetingen (B × H × D)

: 181,7 x 112,2 x 160,3 mm

Bedrijfstemperatuurbereik

: -10 °C – +60 °C

Gewicht

: 2,0 kg

OPMERKING

- Hoewel de effectieve pixels voor de LCD worden aangeduid als 99,99% of meer, is het mogelijk dat 0,01% van de pixels niet brandt of niet correct brandt.

Technische gegevens zijn zonder voorafgaande kennisgeving wijzigbaar.

Informatie over dit toestel

■ Auteursrechten

- Het Bluetooth-woordmerk en de Bluetooth-logo's zijn het eigendom van Bluetooth SIG, Inc. en elk gebruik van dergelijke merken door JVC KENWOOD Corporation vindt plaats onder licentie. Andere handelsmerken en handelsnamen zijn het eigendom van hun respectievelijke houders.
- The "AAC" logo is a trademark of Dolby Laboratories.
- "Made for iPod" and "Made for iPhone" mean that an electronic accessory has been designed to connect specifically to iPod, or iPhone, respectively, and has been certified by the developer to meet Apple performance standards. Apple is not responsible for the operation of this device or its compliance with safety and regulatory standards. Please note that the use of this accessory with iPod, or iPhone may affect wireless performance.
- iPhone, iPod, iPod classic, iPod nano, and iPod touch are trademarks of Apple Inc., registered in the U.S. and other countries.
- iTunes is a trademark of Apple Inc.
-  is a trademark of DVD Format/Logo Licensing Corporation registered in the U.S., Japan and other countries.
- This item incorporates copy protection technology that is protected by U.S. patents and other intellectual property rights of Rovi Corporation. Reverse engineering and disassembly are prohibited.
- Manufactured under license from Dolby Laboratories. "Dolby" en het symbol double-D zijn handelsmerken van Dolby Laboratories.
- Android is a trademark of Google Inc.
- Adobe, Acrobat and Reader are either registered trademarks or trademarks of Adobe Systems Incorporated in the United States and/or other countries.
- QR Code® is registered trademarks of DENSO WAVE INCORPORATED in JAPAN and other countries.
- OVER DIVX VIDEO: DivX® is een digitaal videoformaat ontworpen door DivX, LLC, een dochteronderneming van Rovi Corporation. Dit is een officieel DivX Certified®-apparaat dat DivX-video kan afspelen. Ga naar divx.com voor meer informatie en voor softwarehulpmiddelen om uw bestanden naar DivX-video te converteren.
- OVER DIVX VIDEO-ON-DEMAND: Dit DivX Certified® apparaat moet geregistreerd zijn om uw DivX Video-on-Demand (VOD)-films te kunnen afspelen. Om uw registratiecode te verkrijgen, moet u de DivX VOD-sectie in het instellingenmenu van uw apparaat opzoeken. Ga naar vod.divx.com voor meer informatie over het voltooien van uw registratie.

- DivX®, DivX Certified® en aanverwante logo's zijn handelsmerken van Rovi Corporation of diens dochterbedrijven en worden onder licentie gebruikt.
- The terms HDMI and HDMI High-Definition Multimedia Interface, and the HDMI logo are trademarks or registered trademarks of HDMI Licensing LLC in the United States and other countries.
- MHL and the MHL logo are a trademark or registered trademark of MHL, LLC.
 - Incorporates MHL 2
- "aupeo" is a trade mark of Aupeo Ltd.
- libFLAC
Copyright (C) 2000,2001,2002,2003,2004,2005,2006,2007,2008,2009 Josh Coalson
Redistribution and use in source and binary forms, with or without modification, are permitted provided that the following conditions are met:
 - Redistributions of source code must retain the above copyright notice, this list of conditions and the following disclaimer.
 - Redistributions in binary form must reproduce the above copyright notice, this list of conditions and the following disclaimer in the documentation and/or other materials provided with the distribution.
 - Neither the name of the Xiph.org Foundation nor the names of its contributors may be used to endorse or promote products derived from this software without specific prior written permission.THIS SOFTWARE IS PROVIDED BY THE COPYRIGHT HOLDERS AND ONTRIBUTORS "AS IS" AND ANY EXPRESS OR IMPLIED WARRANTIES, INCLUDING, BUT NOT LIMITED TO, THE IMPLIED WARRANTIES OF MERCHANTABILITY AND FITNESS FOR A PARTICULAR PURPOSE ARE DISCLAIMED. IN NO EVENT SHALL THE FOUNDATION OR CONTRIBUTORS BE LIABLE FOR ANY DIRECT, INDIRECT, INCIDENTAL, SPECIAL, EXEMPLARY, OR CONSEQUENTIAL DAMAGES (INCLUDING, BUT NOT LIMITED TO, PROCUREMENT OF SUBSTITUTE GOODS OR SERVICES; LOSS OF USE, DATA, OR PROFITS; OR BUSINESS INTERRUPTION) HOWEVER CAUSED AND ON ANY THEORY OF LIABILITY, WHETHER IN CONTRACT, STRICT LIABILITY, OR TORT (INCLUDING NEGLIGENCE OR OTHERWISE) ARISING IN ANY WAY OUT OF THE USE OF THIS SOFTWARE, EVEN IF ADVISED OF THE POSSIBILITY OF SUCH DAMAGE.

- THIS PRODUCT IS LICENSED UNDER THE AVC PATENT PORTFOLIO LICENSE FOR THE PERSONAL USE OF A CONSUMER OR OTHER USES IN WHICH IT DOES NOT RECEIVE REMUNERATION TO (i) ENCODE VIDEO IN COMPLIANCE WITH THE AVC STANDARD ("AVC VIDEO") AND/OR (ii) DECODE AVC VIDEO THAT WAS ENCODED BY A CONSUMER ENGAGED IN A PERSONAL ACTIVITY AND/OR WAS OBTAINED FROM A VIDEO PROVIDER LICENSED TO PROVIDE AVC VIDEO. NO LICENSE IS GRANTED OR SHALL BE IMPLIED FOR ANY OTHER USE. ADDITIONAL INFORMATION MAY BE OBTAINED FROM MPEG LA, L.L.C. SEE [HTTP://WWW.MPEGLA.COM](http://www.MPEGLA.COM)
- THIS PRODUCT IS LICENSED UNDER THE MPEG-4 VISUAL PATENT PORTFOLIO LICENSE FOR THE PERSONAL AND NON-COMMERCIAL USE OF A CONSUMER FOR (i) ENCODING VIDEO IN COMPLIANCE WITH THE MPEG-4 VISUAL STANDARD ("MPEG-4 VIDEO") AND/OR (ii) DECODING MPEG-4 VIDEO THAT WAS ENCODED BY A CONSUMER ENGAGED IN A PERSONAL AND NON-COMMERCIAL ACTIVITY AND/OR WAS OBTAINED FROM A VIDEO PROVIDER LICENSED BY MPEG LA TO PROVIDE MPEG-4 VIDEO. NO LICENSE IS GRANTED OR SHALL BE IMPLIED FOR ANY OTHER USE. ADDITIONAL INFORMATION INCLUDING THAT RELATING TO PROMOTIONAL, INTERNAL AND COMMERCIAL USES AND LICENSING MAY BE OBTAINED FROM MPEG LA, L.L.C. SEE [HTTP://WWW.MPEGLA.COM](http://WWW.MPEGLA.COM).

• **Vereisten voor Aha™:**

Voor het luisteren naar Aha™ gelden de volgende vereisten:

Telefoon of iPod touch

- Gebruik een Apple iPhone of iPod touch met iOS4 of hoger.
- Zoek in de Apple App Store naar "Aha" en installeer de recentste versie van de Aha™-toepassing op uw apparaat.

Android™

- Gebruik Android OS 2.2 of hoger.
- Ga naar Google Play en download de Aha™-toepassing op uw smartphone.

OPMERKING

- Meld u aan in de toepassing op uw toestel en maak een gratis account aan bij Aha.
- Internetaansluiting met 3G, EDGE of WiFi.
- Omdat Aha™ een dienstverlening van een derde partij is, kunnen de kenmerken ervan zonder voorafgaand bericht worden gewijzigd. Bijgevolg kan de compatibiliteit geheel of gedeeltelijk in gevaar komen, of is het mogelijk dat de diensten onbeschikbaar worden.
- Sommige Aha™-functies kunnen niet vanaf deze unit worden bestuurd.
- aha, het Aha-logo en de Aha-bedrijfsstijlelingen (trade dress) zijn handelsmerken of geregistreerde merknamen van HARMAN International Industries, die met toestemming worden gebruikt.

■ **De markering van producten die lasers gebruiken**

**CLASS 1
LASER PRODUCT**

Dit label is aangebracht op de behuizing/houder en geeft aan dat de component een laserstraal gebruikt die als Klasse 1 is geclassificeerd. Dit betekent dat de laserstraal relatief zwak is en er geen gevaar van straling buiten het toestel is. Er is geen gevaar van gevaarlijk straling buiten het toestel.

■ **Informatie over het verwijderen van oude elektrische en elektronische apparatuur en batterijen (van toepassing op Europese landen waar afval wordt gescheiden)**

Dit symbool geeft aan dat gebruikte elektrische, elektronische producten en batterijen niet bij het normale huishoudelijke afval mogen.

Lever deze producten in bij de aangewezen inzamelingspunten, waar ze gratis worden geaccepteerd en op de juiste manier worden verwerkt, teruggewonnen en hergebruikt.

Voor inleveradressen zie www.nvmp.nl, www.ictmilieu.nl, www.stibat.nl.

Wanneer u dit product op de juiste manier als afval inlevert, spaart u waardevolle hulpbronnen en voorkomt u potentiële negatieve gevolgen voor de volksgezondheid en het milieu, die anders kunnen ontstaan door een onjuiste verwerking van afval.

Opmerking: De afkorting "Pb" onder het teken van de batterijen geeft aan dat deze batterij lood bevat.

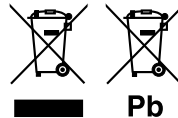



Conformiteitsverklaring met betrekking tot EMC-richtlijn 2004/108/EG
Conformiteitsverklaring met betrekking tot de R&TTE-richtlijn van de Europese Unie (1999/5/EG)

Conformiteitsverklaring met betrekking tot RoHS-richtlijn 2011/65/EU

Fabrikant:

JVC KENWOOD Corporation
3-12, Moriyacho, Kanagawa-ku, Yokohama-shi, Kanagawa 221-0022, JAPAN

EU-vertegenwoordiger:

JVC KENWOOD NEDERLAND B.V.
Amsterdamseweg 37, 1422 AC UITHOORN, Nederland

English

Hereby, JVC KENWOOD declares that this unit DNX450TR is in compliance with the essential requirements and other relevant provisions of Directive 1999/5/EC.

Français

Par la présente JVC KENWOOD déclare que l'appareil DNX450TR est conforme aux exigences essentielles et aux autres dispositions pertinentes de la directive 1999/5/CE.

Par la présente, JVC KENWOOD déclare que ce DNX450TR est conforme aux exigences essentielles et aux autres dispositions de la directive 1999/5/CE qui lui sont applicables.

Deutsch

Hiermit erklärt JVC KENWOOD, dass sich dieser DNX450TR in Übereinstimmung mit den grundlegenden Anforderungen und den anderen relevanten Vorschriften der Richtlinie 1999/5/EG befindet. (BMW)

Hiermit erklärt JVC KENWOOD die Übereinstimmung des Gerätes DNX450TR mit den grundlegenden Anforderungen und den anderen relevanten Festlegungen der Richtlinie 1999/5/EG. (Wien)

Nederlands

Hierbij verklaart JVC KENWOOD dat het toestel DNX450TR in overeenstemming is met de essentiële eisen en de andere relevante bepalingen van richtlijn 1999/5/EG.

Bij deze verklaart JVC KENWOOD dat deze DNX450TR voldoet aan de essentiële eisen en aan de overige relevante bepalingen van Richtlijn 1999/5/EC.

Italiano

Con la presente JVC KENWOOD dichiara che questo DNX450TR è conforme ai requisiti essenziali ed alle altre disposizioni pertinenti stabilite dalla direttiva 1999/5/CE.

Español

Por medio de la presente JVC KENWOOD declara que el DNX450TR cumple con los requisitos esenciales y cualesquiera otras disposiciones aplicables o exigibles de la Directiva 1999/5/CE.

Português

JVC KENWOOD declara que este DNX450TR está conforme com os requisitos essenciais e outras disposições da Directiva 1999/5/CE.

Polska

JVC KENWOOD niniejszym oświadcza, że DNX450TR spełnia zasadnicze wymagania oraz inne istotne postanowienia dyrektywy 1999/5/EC.

Český

JVC KENWOOD tímto prohlašuje, že DNX450TR je ve shodě se základními požadavky a s dalšími příslušnými ustanoveními Nařízení vlády č. 426/2000 Sb.

Magyar

Alulírott, JVC KENWOOD, kijelenti, hogy a jelen DNX450TR megfelel az 1999/5/EC irányelvben meghatározott alapvető követelményeknek és egyébe vonatkozó előírásoknak.

Croatia

Ovim putem tvrtka JVC KENWOOD izjavljuje da je ovaj uređaj DNX450TR u skladu s osnovnim zahtjevima i drugim odredbama Direktive 1999/5/EC. (Wien)

Svenska

Härmed intygar JVC KENWOOD att denna DNX450TR står i överensstämmelse med de väsentliga egenskapskrav och övriga relevanta bestämmelser som framgår av direktiv 1999/5/EG.

Suomi

JVC KENWOOD vakuuttaa täten että DNX450TR tyypinen laite on direktiivin 1999/5/EY oleellisten vaatimusten ja sitä koskevien direktiivin muiden ehtojen mukainen.

Slovensko

S tem JVC KENWOOD izjavlja, da je ta DNX450TR v skladu z osnovnimi zahtevami in ostalimi ustreznimi predpisi Direktive 1999/5/EC.

Slovensky

Spoločnosť JVC KENWOOD týmto vyhlasuje, že DNX450TR spĺňa základné požiadavky a ďalšie príslušné ustanovenia Direktívy 1999/5/EC.

Dansk

Undertegnede JVC KENWOOD erklærer herved, at følgende udstyr DNX450TR overholder de væsentlige krav og øvrige relevante krav i direktiv 1999/5/EF.

Norsk

JVC KENWOOD erklærer herved at enheten DNX450TR oppfyller grunnleggende krav og andre bestemmelser i direktiv 1999/5/EF.

Ελληνικά

ΜΕ ΤΗΝ ΠΑΡΟΥΣΑ JVC KENWOOD ΔΗΛΩΝΕΙ ΟΤΙ ΔNX450TR ΣΥΜΜΟΡΦΩΝΕΤΑΙ ΠΡΟΣ ΤΙΣ ΟΥΣΙΩΔΕΙΣ ΑΠΑΙΤΗΣΕΙΣ ΚΑΙ ΤΙΣ ΛΟΙΠΕΣ ΣΧΕΤΙΚΕΣ ΔΙΑΤΑΞΕΙΣ ΤΗΣ ΟΔΗΓΙΑΣ 1999/5/ΕΚ.

Eesti

Sellega kinnitab JVC KENWOOD, et see DNX450TR vastab direktiivi 1999/5/EC põhilistele nõudmistele ja muudele asjakohastele määrustele.

Latviešu

Ar šo, JVC KENWOOD, apstiprina, ka DNX450TR atbilst Direktīvas 1999/5/EK galvenajām prasībām un citiem tās nosacījumiem.

Lietuviškai

Šiuo, JVC KENWOOD, pareiškia, kad šis DNX450TR atitinka pagrindinius Direktyvos 1999/5/EB reikalavimus ir kitas svarbias nuostatas.

Malti

Hawnhekk, JVC KENWOOD, jiddikjara li dan DNX450TR jikkonforma mal-htigijiet essenzjali u ma provvedimenti oħrajn relevanti li hemm fid-Direttiva 1999/5/EC.

Українська

Компанія JVC KENWOOD заявляє, що цей виріб DNX450TR відповідає ключовим вимогам та іншим пов'язаним положенням Директиви 1999/5/EC.

Türkçe

Bu vesileyle JVC KENWOOD, DNX450TR ünitesinin, 1999/5/EC Direktifinin başlıca gereksinimleri ve diğer ilgili hükümleri ile uyumlu olduğunu beyan eder.

KENWOOD