

# KENWOOD

## **KDC-BT39DAB KDC-DAB35U**

---

CD-RECEIVER

### **INSTRUCTION MANUAL**

AMPLI-TUNER LECTEUR DE CD

### **MODE D'EMPLOI**

CD-RECEIVER

### **BEDIENUNGSANLEITUNG**

CD RECEIVER

### **GEbruIKSAANWIJZING**

SINTOLETTORE STEREO COMPACT DISC

### **ISTRUZIONI PER L'USO**

JVCKENWOOD Corporation



#### **Information on Disposal of Old Electrical and Electronic Equipment and Batteries (applicable for countries that have adopted separate waste collection systems)**

Products and batteries with the symbol (crossed-out wheeled bin) cannot be disposed as household waste. Old electrical and electronic equipment and batteries should be recycled at a facility capable of handling these items and their waste byproducts.

Contact your local authority for details in locating a recycle facility nearest to you. Proper recycling and waste disposal will help conserve resources whilst preventing detrimental effects on our health and the environment.

Notice: The sign "Pb" below the symbol for batteries indicates that this battery contains lead.

#### **Information sur l'élimination des anciens équipements électriques et électroniques et piles électriques (applicable dans les pays qui ont adopté des systèmes de collecte sélective)**

Les produits et piles électriques sur lesquels le pictogramme (poubelle barrée) est apposé ne peuvent pas être éliminés comme ordures ménagères.

Les anciens équipements électriques et électroniques et piles électriques doivent être recyclés sur des sites capables de traiter ces produits et leurs déchets.

Contactez vos autorités locales pour connaître le site de recyclage le plus proche. Un recyclage adapté et l'élimination des déchets aideront à conserver les ressources et à nous préserver des leurs effets nocifs sur notre santé et sur l'environnement.

Remarque: Le symbole "Pb" ci-dessous sur des piles électrique indique que cette pile contient du plomb.

#### **Entsorgung von gebrauchten elektrischen und elektronischen Geräten und Batterien (anzuwenden in Ländern mit einem separaten Sammelsystem für solche Geräte)**

Das Symbol (durchgestrichene Mülltonne) auf dem Produkt oder seiner Verpackung weist darauf hin, dass dieses Produkt nicht als normaler Haushaltsabfall behandelt werden darf, sondern an einer Annahmestelle für das Recycling von elektrischen und elektronischen Geräten und Batterien abgegeben werden muss.

Durch Ihren Beitrag zur korrekten Entsorgung dieses Produktes schützen Sie die Umwelt und die Gesundheit Ihrer Mitmenschen.

Unsachgemässe oder falsche Entsorgung gefährden Umwelt und Gesundheit. Weitere Informationen über das Recycling dieses Produktes erhalten Sie von Ihrer Gemeinde oder den kommunalen Entsorgungsbetrieben.

Achtung: Das Zeichen „Pb“ unter dem Symbol für Batterien zeigt an, dass diese Batterie Blei enthält.

#### **Informatie over het weggooiën van elektrische en elektronische apparatuur en batterijen (particulieren)**

Dit symbool geeft aan dat gebruikte elektrische, elektronische producten en batterijen niet bij het normale huishoudelijke afval mogen.

Lever deze producten in bij de aangewezen inzamelingspunten, waar ze gratis worden geaccepteerd en op de juiste manier worden verwerkt, teruggewonnen en hergebruikt. Voor inleveradressen zie [www.nvmp.nl](http://www.nvmp.nl), [www.ictmilieu.nl](http://www.ictmilieu.nl), [www.stibat.nl](http://www.stibat.nl). Wanneer u dit product op de juiste manier als afval inlevert, spaart u waardevolle hulpbronnen en voorkomt u potentiële negatieve gevolgen voor de volksgezondheid en het milieu, die anders kunnen ontstaan door een onjuiste verwerking van afval.

Opgelet: Het teken "Pb" onder het teken van de batterijen geeft aan dat deze batterij lood bevat.

#### **Informazioni sullo smaltimento delle vecchie apparecchiature elettriche ed elettroniche e delle batterie (valide per i paesi che hanno adottato sistemi di raccolta differenziata)**

I prodotti e le batterie recanti il simbolo di un cassonetto della spazzatura su ruote barrato non possono essere smaltiti insieme ai normali rifiuti di casa.

I vecchi prodotti elettrici ed elettronici e le batterie devono essere riciclati presso un'apposita struttura in grado di trattare questi prodotti e di smaltirne i loro componenti.

Per conoscere dove e come recapitare tali prodotti nel luogo a voi più vicino, contattate l'apposito ufficio comunale. Un appropriato riciclo e smaltimento aiuta a conservare la natura e a prevenire effetti nocivi alla salute e all'ambiente.

Nota: Il simbolo "Pb" sotto al simbolo delle batterie indica che questa batteria contiene piombo.

## For Israel

מידע בדבר השלכה לאשפה של ציוד חשמלי ואלקטרוני יש וכן סוללות (רלוונטי למדינות שמשתמשות במערכת איסוף אשפה מופרדת).

לא ניתן להשליך מוצרים וסוללות עם הסימון (פח אשפה עם X עליו) כאשפה ביתית רגילה. יש למחזר ציוד חשמלי ואלקטרוני יש וכן סוללות במתקן המסוגל לטפל בפריטים כאלה ובתוצרי הלוואי שלהם. צרו קשר עם הרשות המקומית לקבלת פרטים אודות מתקן המיחזור הקרוב אליכם. מיחזור והשלכה לאשפה נאותים יעזרו לשמר משאבים ולמנוע השפעות שליליות על בריאותנו ועל הסביבה. שימו לב: הסימון Pb שמתחת לסימון עבור סוללות מצוין שהסוללה מכילה עופרת.

## For Turkey

Bu ürün 28300 sayılı Resmi Gazete'de yayımlanan Atık Elektrikli ve Elektronik Eşyaların Kontrolü Yönetmeliğe uygun olarak üretilmiştir.

## Eski Elektrik ve Elektronik Ekipmanların İmha Edilmesi Hakkında Bilgi (atık yan ürün toplama sistemlerini kullanan ülkeleri için uygulanabilir)



Sembollü (üzerinde çarpı işareti olan çöp kutusu) ürünler ev atıkları olarak atılamaz.

Eski elektrik ve elektronik ekipmanlar, bu ürünleri ve ürün atıklarını geri dönüştürebilecek bir tesiste değerlendirilmelidir. Yaşadığınız bölgeye en yakın geri dönüşüm tesisinin yerini öğrenmek için yerel makamlara müracaat edin. Uygun geri dönüşüm ve atık imha yöntemi sağlığımız ve çevremiz üzerindeki zararlı etkileri önlerken kaynakların korunmasına da yardımcı olacaktır.



## The marking of products using lasers

The label is attached to the chassis/case and says that the component uses laser beams that have been classified as Class 1. It means that the unit is utilizing laser beams that are of a weaker class. There is no danger of hazardous radiation outside the unit.

## Marquage des produits utilisant un laser

L'étiquette est attachée au châssis/boîtier de l'appareil et indique que l'appareil utilise des rayons laser de classe 1. Cela signifie que l'appareil utilise des rayons laser d'une classe faible. Il n'y a pas de danger de radiation accidentelle hors de l'appareil.

## Kennzeichnung von Geräten mit Laser-Absternern

Das Etikett ist am Chassis/Gehäuse angebracht und besagt, dass sich die Komponente Laserstrahlen bedient, die als Laserstrahlen der Klasse 1 klassifiziert wurden. Dies weist darauf hin, dass sich das Gerät Laserstrahlen bedient, die einer schwächeren Klasse angehören. Das bedeutet, dass durch den sehr schwachen Laserstrahl keine Gefahr durch gefährliche Strahlungen außerhalb des Geräts besteht.

## Markering op produkten die laserstralen gebruiken

Dit label is aangebracht op de behuizing/houder en toont dat de component een laserstraal gebruikt die als Klasse 1 is geclassificeerd. Dit betekent dat de laserstraal relatief zwak is en er geen gevaar van straling buiten het toestel is.

## Etichetta per i prodotti che impiegano raggi laser

L'etichetta si trova sul rivestimento o sulla scatola e serve ad avvertire che il componente impiega raggi laser che sono stati classificati come classe 1. Ciò significa che l'apparecchio utilizza raggi laser di una classe inferiore. Non c'è alcun pericolo di radiazioni pericolose all'esterno dell'apparecchio.



**Declaration of Conformity with regard to the R&TTE Directive 1999/5/EC**  
**Declaration of Conformity with regard to the EMC Directive 2004/108/EC**  
**Declaration of Conformity with regard to the RoHS Directive 2011/65/EU**

**Manufacturer:**

JVC KENWOOD Corporation  
3-12, Moriya-cho, Kanagawa-ku, Yokohama-shi, Kanagawa, 221-0022, Japan

**EU Representative:**

JVCKENWOOD NEDERLAND B.V.  
Amsterdamseweg 37, 1422 AC UITHOORN, The Netherlands

**Déclaration de conformité vis à vis de la Directive 1999/5/CE de R&TTE**  
**Déclaration de conformité se rapportant à la directive EMC 2004/108/EC**  
**Déclaration de conformité se rapportant à la directive RoHS 2011/65/EU**

**Fabricant:**

JVC KENWOOD Corporation  
3-12, Moriya-cho, Kanagawa-ku, Yokohama-shi, Kanagawa, 221-0022, Japan

**Représentants dans l'UE:**

JVCKENWOOD NEDERLAND B.V.  
Amsterdamseweg 37, 1422 AC UITHOORN, The Netherlands

**Konformitätserklärung in Bezug auf die R&TTE-Vorschrift 1999/5/EC**  
**Konformitätserklärung in Bezug auf die EMC-Vorschrift 2004/108/EC**  
**Konformitätserklärung in Bezug auf die RoHS-Vorschrift 2011/65/EU**

**Hersteller:**

JVC KENWOOD Corporation  
3-12, Moriya-cho, Kanagawa-ku, Yokohama-shi, Kanagawa, 221-0022, Japan

**EU-Vertreter:**

JVCKENWOOD NEDERLAND B.V.  
Amsterdamseweg 37, 1422 AC UITHOORN, Niederlande

**Conformiteitsverklaring met betrekking tot de R&TTE-richtlijn van de Europese Unie (1999/5/EC)**

**Conformiteitsverklaring met betrekking tot de EMC-richtlijn van de Europese Unie (2004/108/EC)**

**Conformiteitsverklaring met betrekking tot de RoHS richtlijn van de Europese Unie (2011/65/EU)**

**Fabrikant:**

JVC KENWOOD Corporation  
3-12, Moriya-cho, Kanagawa-ku, Yokohama-shi, Kanagawa, 221-0022, Japan

**EU-vertegenwoordiger:**

JVCKENWOOD NEDERLAND B.V.  
Amsterdamseweg 37, 1422 AC UITHOORN, Nederland

**Dichiarazione di conformità alla Direttiva R & TTE 1999/5/CE**

**Dichiarazione di conformità relativa alla direttiva EMC 2004/108/CE**

**Dichiarazione di conformità relativa alla direttiva RoHS 2011/65/EU**

**Produttore:**

JVC KENWOOD Corporation  
3-12, Moriya-cho, Kanagawa-ku, Yokohama-shi, Kanagawa, 221-0022, Japan

**Rappresentante UE:**

JVCKENWOOD NEDERLAND B.V.  
Amsterdamseweg 37, 1422 AC UITHOORN, The Netherlands

## English

Hereby, JVC KENWOOD declares that this unit KDC-BT39DAB is in compliance with the essential requirements and other relevant provisions of Directive 1999/5/EC.

## Français

Par la présente JVC KENWOOD déclare que l'appareil KDC-BT39DAB est conforme aux exigences essentielles et aux autres dispositions pertinentes de la directive 1999/5/CE.

Par la présente, JVC KENWOOD déclare que ce KDC-BT39DAB est conforme aux exigences essentielles et aux autres dispositions de la directive 1999/5/CE qui lui sont applicables.

## Deutsch

Hiermit erklärt JVC KENWOOD, dass sich dieser KDC-BT39DAB in Übereinstimmung mit den grundlegenden Anforderungen und den anderen relevanten Vorschriften der Richtlinie 1999/5/EG befindet. (BMW)

Hiermit erklärt JVC KENWOOD die Übereinstimmung des Gerätes KDC-BT39DAB mit den grundlegenden Anforderungen und den anderen relevanten Festlegungen der Richtlinie 1999/5/EG. (Wien)

## Nederlands

Hierbij verklaart JVC KENWOOD dat het toestel KDC-BT39DAB in overeenstemming is met de essentiële eisen en de andere relevante bepalingen van richtlijn 1999/5/EG.

Bij deze verklaart JVC KENWOOD dat deze KDC-BT39DAB voldoet aan de essentiële eisen en aan de overige relevante bepalingen van Richtlijn 1999/5/EC.

## Italiano

Con la presente JVC KENWOOD dichiara che questo KDC-BT39DAB è conforme ai requisiti essenziali ed alle altre disposizioni pertinenti stabilite dalla direttiva 1999/5/CE.

## Español

Por medio de la presente JVC KENWOOD declara que el KDC-BT39DAB cumple con los requisitos esenciales y cualesquiera otras disposiciones aplicables o exigibles de la Directiva 1999/5/CE.

## Português

JVC KENWOOD declara que este KDC-BT39DAB está conforme com os requisitos essenciais e outras disposições da Directiva 1999/5/CE.

## Polska

JVC KENWOOD niniejszym oświadcza, że KDC-BT39DAB spełnia zasadnicze wymogi oraz inne istotne postanowienia dyrektywy 1999/5/EC.

## Český

JVC KENWOOD tímto prohlašuje, že tento KDC-BT39DAB je ve shodě se základními požadavky a dalšími příslušnými ustanoveními směrnice 1999/5/ES.

## Magyar

Alulírott, JVC KENWOOD, kijelenti, hogy a jelen KDC-BT39DAB megfelel az 1999/5/EC irányelvben meghatározott alapvető követelményeknek és egyéb vonatkozó előírásoknak.

## Svenska

Härmed intygar JVC KENWOOD att denna KDC-BT39DAB står i överensstämmelse med de väsentliga egenskapskrav och övriga relevanta bestämmelser som framgår av direktiv 1999/5/EG.

## Suomi

JVC KENWOOD vakuuttaa täten että KDC-BT39DAB tyyppinen laite on direktiivin 1999/5/EY oleellisten vaatimusten ja sitä koskevien direktiivin muiden ehtojen mukainen.

## Slovensko

S tem JVC KENWOOD izjavlja, da je ta KDC-BT39DAB v skladu z osnovnimi zahtevami in ostalimi ustreznimi predpisi Direktive 1999/5/EC.

## Slovensky

Spoločnosť JVC KENWOOD týmto vyhlasuje, že KDC-BT39DAB spĺňa základné požiadavky a ďalšie príslušné ustanovenia Direktívy 1999/5/EC.

## Dansk

Undertegnede JVC KENWOOD erklærer herved, at følgende udstyr KDC-BT39DAB overholder de væsentlige krav og øvrige relevante krav i direktiv 1999/5/EF.

## Ελληνικά

ΜΕ ΤΗΝ ΠΑΡΟΥΣΑ JVC KENWOOD ΔΗΛΩΝΕΙ ΟΤΙ ΚDC-BT39DAB ΣΥΜΜΟΡΦΟΝΕΤΑΙ ΠΡΟΣ ΤΙΣ ΟΥΣΙΩΔΕΙΣ ΑΠΑΙΤΗΣΕΙΣ ΚΑΙ ΤΙΣ ΛΟΙΠΕΣ ΣΧΕΤΙΚΕΣ ΔΙΑΤΑΞΕΙΣ ΤΗΣ ΟΔΗΓΙΑΣ 1999/5/ΕΚ.

## Eesti

Sellega kinnitab JVC KENWOOD, et see KDC-BT39DAB vastab direktiivi 1999/5/EC põhiliste nõudmistele ja muudele asjakohastele määrustele.

## Latviešu

Ar šo, JVC KENWOOD, apstiprina, ka KDC-BT39DAB atbilst Direktīvas 1999/5/EK galvenajām prasībām un citiem tās nosacījumiem.

## Lietuviškai

Šiuo, JVC KENWOOD, pareiškia, kad šis KDC-BT39DAB atitinka pagrindinius Direktyvos 1999/5/EB reikalavimus ir kitas svarbias nuostatas.

## Malti

Hawnhekk, JVC KENWOOD, jiddikjara li dan KDC-BT39DAB jikkonforma mal-htigijiet essenzjali u ma provvedimenti oħrajn relevanti li hemm fid-Dirrettiva 1999/5/EC.

## Українська

Компанія JVC KENWOOD заявляє, що цей виріб KDC-BT39DAB відповідає ключовим вимогам та іншим пов'язаним положенням Директиви 1999/5/EC.

## Turkish

Bu vesileyle JVC KENWOOD, KDC-BT39DAB ünitesinin, 1999/5/EC Direktifinin başlıca gereksinimleri ve diğer ilgili hükümleri ile uyumlu olduğunu beyan eder.

## Русский

Настоящим, JVC KENWOOD декларирует, что это устройство "KDC-BT39DAB" соответствует необходимым требованиям и другим важным положениям директивы 1999/5/EC.

## Україна

Цим, JVC KENWOOD декларує, що цей виріб "KDC-BT39DAB" Відповідає суттєвим вимогам та іншим відповідним пунктам Директиви 1999/5/EC.

# CONTENTS

BEFORE USE	2
BASICS	3
GETTING STARTED	4
DIGITAL RADIO (DAB)	5
ANALOG RADIO	7
CD / USB / iPod / ANDROID	9
BLUETOOTH® (for <b>KDC-BT39DAB</b> )	11
AUX	16
AUDIO SETTINGS	17
DISPLAY SETTINGS	18
MORE INFORMATION	18
TROUBLESHOOTING	19
SPECIFICATIONS	21
INSTALLATION / CONNECTION	23

## How to read this manual

- Operations are explained mainly using buttons on the faceplate of **KDC-BT39DAB**.
- English language is used for the display explanation in this manual.
- [XX] indicates the selected items.
- (→ XX) indicates references are available on the stated page.

# BEFORE USE

## ▲ Warning

Do not operate any function that takes your attention away from safe driving.

## ▲ Caution

### Volume setting:

- Adjust the volume so that you can hear sounds outside the car to prevent accidents.
- Lower the volume before playing digital sources to avoid damaging the speakers by the sudden increase of the output level.

### General:

- Avoid using the external device if it might hinder safe driving.
- Make sure all important data has been backed up. We shall bear no responsibility for any loss of recorded data.
- Never put or leave any metallic objects (such as coins or metal tools) inside the unit, to prevent a short circuit.
- If a disc error occurs due to condensation on the laser lens, eject the disc and wait for the moisture to evaporate.
- USB rating is indicated on the main unit. To view, detach the faceplate. (→ 3)

## Maintenance

**Cleaning the unit:** Wipe off dirt on the faceplate with a dry silicone or soft cloth.

**Cleaning the connector:** Detach the faceplate and clean the connector gently with a cotton swab, being careful not to damage the connector.

### Handling discs:

- Do not touch the recording surface of the disc.
- Do not stick tape etc. on the disc, or use a disc with tape stuck on it.
- Do not use any accessories for the disc.
- Clean from the center of the disc and move outward.
- Clean the disc with a dry silicone or soft cloth. Do not use any solvents.
- When removing discs from this unit, pull them out horizontally.
- Remove burrs from the center hole and disc edge before inserting a disc.

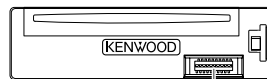

Connector (on the reverse side of the faceplate)

# BASICS

## Faceplate

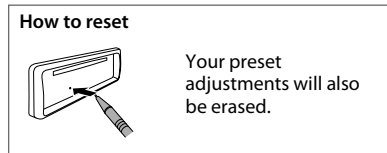
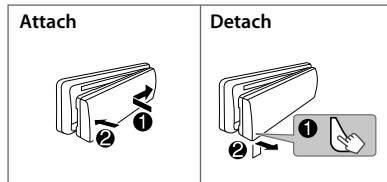
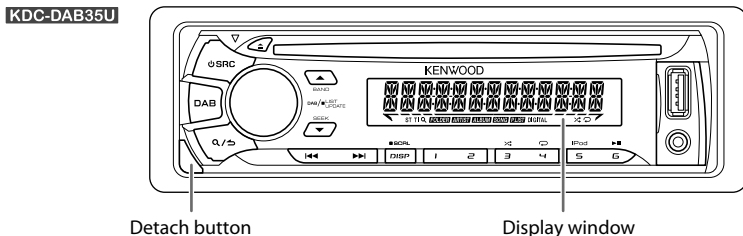
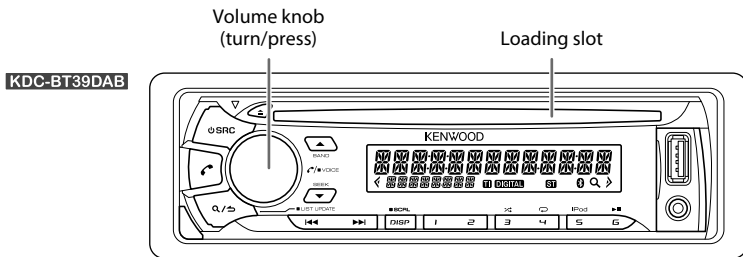

To	On the faceplate
Turn on the power	Press <b>SRC</b> . <ul style="list-style-type: none"><li>• Press and hold to turn off the power.</li></ul>
Adjust the volume	Turn the volume knob.
Select a source	Press <b>SRC</b> repeatedly. <ul style="list-style-type: none"><li>• For <b>KDC-DAB35U</b>: Press <b>DAB</b> to select DAB directly.</li></ul>
Change the display information	Press <b>DISP SCRL</b> repeatedly. <ul style="list-style-type: none"><li>• Press and hold to scroll the current display information.</li></ul>

# GETTING STARTED

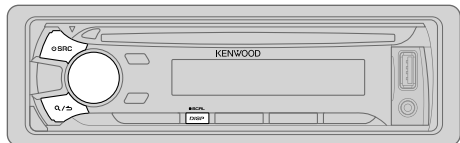

## 1 Select the display language and cancel the demonstration

When you turn on the power (or after you reset the unit), the display shows: "SEL LANGUAGE" → "PRESS" → "VOLUME KNOB"

- 1 Turn the volume knob to select [ENG] (English) or [RUS] (Russian), then press the knob.

[ENG] is selected for the initial setup.

Then, the display shows: "CANCEL DEMO" → "PRESS" → "VOLUME KNOB".

- 2 Press the volume knob.  
[YES] is selected for the initial setup.
- 3 Press the volume knob again.  
"DEMO OFF" appears.

## 2 Set the clock

- 1 Press the volume knob to enter [FUNCTION].
- 2 Turn the volume knob to select [CLOCK], then press the knob.
- 3 Turn the volume knob to select [CLOCK ADJUST], then press the knob.
- 4 Turn the volume knob to make the settings, then press the knob.  
Day → Hour → Minute
- 5 Turn the volume knob to select [CLOCK FORMAT], then press the knob.
- 6 Turn the volume knob to select [12H] or [24H], then press the knob.
- 7 Press and hold Q/⏩ to exit.

To return to the previous setting item, press Q/⏩.

(For **KDC-DAB35U**)

While in clock display screen...

Press and hold **DISP SCRL** to enter clock adjustment mode directly.  
Then, perform step 4 to set the clock.

## 3 Set the initial settings

- 1 Press SRC repeatedly to enter STANDBY.
- 2 Press the volume knob to enter [FUNCTION].
- 3 Turn the volume knob to make a selection (see the following table), then press the knob.
- 4 Repeat step 3 until the desired item is selected or activated.
- 5 Press and hold Q/⏩ to exit.

To return to the previous setting item, press Q/⏩.

Default: **XX**

### AUDIO CONTROL

SWITCH PREOUT	<b>REAR/ SUB-W</b> or <b>REAR/ SUBWOOFER</b> : Selects whether rear speakers or a subwoofer are connected to the line out terminals on the rear (through an external amplifier).
SP SELECT	<b>OFF/ 5/4/ 6 × 9/6/ OEM</b> : Selects according to the speaker size (5 inches or 4 inches, 6×9 inches or 6 inches) or OEM speakers for optimum performance.

### DISPLAY

EASY MENU	(For <b>KDC-BT39DAB</b> ) <b>QN</b> : Both display and button illumination change to white color when entering [FUNCTION]. ; <b>OFF</b> : Both display and button illumination remain as [COLOR SELECT] color. (→ 18)
-----------	--



## GETTING STARTED

### TUNER SETTING

**DAB L-BAND** **ON**: Receives L-BAND ensemble during digital audio reception. ; **OFF**: Cancels

**DAB ANT POWER** **ON**: Supplies power to the DAB antenna. Selects when using the supplied antenna (for **KDC-DAB35U**) ; **OFF**: Does not supply power. Selects when using passive antenna without booster. (→ 25)

**PRESET TYPE** **NORMAL**: Memorizes one station for each preset button in each band (FM1/ FM2/ FM3/ MW/ LW/ DB1/ DB2/ DB3). ; **MIX**: Memorizes one station (digital radio or analog radio) for each preset button, regardless of the selected band.

### SYSTEM

**KEY BEEP** **ON**: Activates the keypress tone. ; **OFF**: Deactivates.

### SOURCE SELECT

**BUILT-IN AUX** **ON**: Enables AUX in source selection. ; **OFF**: Disables. (→ 16)

**P-OFF WAIT** Applicable only when the demonstration mode is turned off.  
Sets the duration when the unit will automatically turn off (while in standby mode) to save the battery.  
**20M**: 20 minutes ; **40M**: 40 minutes ; **60M**: 60 minutes ; **WAIT TIME** ---/ **OFF** --- : Cancels

**CD READ** **1**: Automatically distinguishes between audio file disc and music CD. ; **2**: Forces to play as a music CD. No sound can be heard if an audio file disc is played.

### F/W UPDATE

**UPDATE SYSTEM / UPDATE BT** (for **KDC-BT39DAB**) / **UPDATE DAB1** / **UPDATE DAB2**

**F/W UP xx.xx/** **YES**: Starts upgrading the firmware. ; **NO**: Cancels (upgrading is not activated).  
**F/W UP xxxxx/** For details on how to update the firmware, see: [www.kenwood.com/cs/ce/](http://www.kenwood.com/cs/ce/)  
**F/W UP Vxxx**

### CLOCK

**CLOCK DISPLAY** **ON**: The clock time is shown on the display even when the unit is turned off. ; **OFF**: Cancels.

### ENGLISH

Selected language is use as the display language for **[FUNCTION]** menu and Tag information (folder name, file name, song title, artist name, album name) if applicable.

### РУССКИЙ

## DIGITAL RADIO (DAB)

### About DAB (Digital Audio Broadcasting)

DAB is one of the digital radio broadcasting systems available today. It can deliver digital quality sound without any annoying interference or signal distortion. Furthermore, it can carry text, pictures and data. In contrast to FM broadcast, where each program is transmitted on its own frequency, DAB combines several programs (called "services") to form one "ensemble."

The "primary component" (main radio station) is sometimes accompanied by a "secondary component" which can contain extra programs or other information.

### Preparation:

- 1 Connect a DAB antenna to the DAB antenna jack.** (→ 24)
- 2 Press  SRC to select DAB.**
- 3 Start the Service List update.**  
**KDC-BT39DAB**: Press and hold **Q/↵** (**LIST UPDATE**).  
**KDC-DAB35U**: Press and hold **DAB**.  
"LIST UPDATE" appears and update starts.  
"UPDATED" appears when update completes.  
Updates take up to 3 minutes. No interruption (such as traffic information) is possible during updates.

- To cancel the Service List update: Press and hold **Q/↵** (**LIST UPDATE**) or **DAB** again.

## DIGITAL RADIO (DAB)

KDC-DAB35U

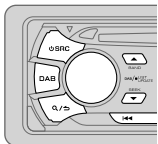

KDC-BT39DAB

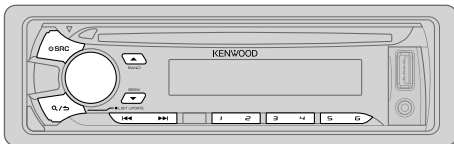

### Search for an ensemble

- 1 Press **SRC** repeatedly to select DAB.
  - 2 Press **BAND** repeatedly to select DB1/ DB2/ DB3.
  - 3 Press and hold **◀▶** to search for an ensemble.
  - 4 Press **◀▶** to select an ensemble, service or component to listen.
- To change the searching method for **◀▶**: Press **▼ SEEK** repeatedly.
    - AUTO1 : Press **◀▶**: Select an ensemble, service or component. Press and hold **◀▶**: Automatically search for an ensemble.
    - AUTO2 : Press **◀▶**: Search for a preset station.
    - MANUAL : Press **◀▶**: Select an ensemble, service or component. Press and hold **◀▶**: Manually search for an ensemble.
  - To store a service: Press and hold one of the number buttons (1 to 6).
  - To select a stored service: Press one of the number buttons (1 to 6).

### Select a service

- 1 Enter Service Search mode.
    - KDC-BT39DAB**: Press **Q/↵** (**LIST UPDATE**).
    - KDC-DAB35U**: Press **DAB**.
  - 2 Turn the volume knob or press **▲/▼** to select a service, then press the knob.
- To cancel the Service Search mode, press **Q/↵** or **DAB**.

### Select a service by name

- 1 Enter Service Search mode.
    - KDC-BT39DAB**: Press **Q/↵** (**LIST UPDATE**).
    - KDC-DAB35U**: Press **DAB**.
  - 2 Turn the volume knob quickly to enter Alphabet Search mode.
  - 3 Turn the volume knob or press **◀▶** to select the character to be searched for.  
Press **▲/▼** to go to the previous/next page.
  - 4 Press the volume knob to start searching.
  - 5 Turn the volume knob to select a service, then press the knob.
- To cancel the Alphabet Search mode, press **Q/↵**.

### Other settings

- 1 Press the volume knob to enter [FUNCTION].
- 2 Turn the volume knob to make a selection (see the following table), then press the knob.
- 3 Repeat step 2 until the desired item is selected or activated.
- 4 Press and hold **Q/↵** to exit.

To return to the previous setting item, press **Q/↵**.

Default: **XX**

### TUNER SETTING

AF SET	<b>ON</b> : While listening to DAB: Automatically switch to FM broadcasting the same program if the DAB signal becomes weak. It will switch back to DAB sound when the signal becomes strong again. While listening to FM: Automatically switch to DAB source broadcasting the same program (if available). ; <b>OFF</b> : Cancels.
TI	<b>ON</b> : Allows the unit to temporarily switch to Traffic Information if available ("TI" lights up). ; <b>OFF</b> : Cancels.

## DIGITAL RADIO (DAB)

<b>PTY SEARCH</b>	Press the volume knob to enter PTY language selection. Turn the volume knob to select the PTY language ( <b>ENGLISH/ FRENCH/ GERMAN</b> ), then press the knob. Selects the available Program Type (see the following), then, press <b>◀◀ / ▶▶</b> to start.
<b>ASW SELECT</b>	<b>TRAVEL, WARNINGS, NEWS, WEATHER, EVENT, SPECIAL, RAD INFO, SPORTS, FINANCE:</b> Turn the volume knob to make a selection, then press the knob. “*” appears in front of the activated announcement type. Automatically switch from any source to Digital radio ensembles broadcasting an activated announcement type. <ul style="list-style-type: none"><li>• Multiple announcement can be activated simultaneously.</li><li>• To deactivate, press the volume knob again (“*” goes off).</li></ul>
<b>LIST UPDATE</b>	<b>AUTO:</b> Automatically update the DAB Service List when the power is turned on. ; <b>MANUAL:</b> Updates the DAB Service List by pressing and holding <b>Q/↵</b> or <b>DAB</b> .
<b>PTY WATCH</b>	Automatically switch from any source to Digital Radio ensembles broadcasting a selected type of program. <b>NEWS, AFFAIRS, INFO, SPORT, EDUCATE, DRAMA, CULTURE, SCIENCE, VARIED, POP M (music), ROCK M (music), EASY M (music), LIGHT M (music), CLASSICS, OTHER M (music), WEATHER, FINANCE, CHILDREN, SOCIAL, RELIGION, PHONE IN, TRAVEL, LEISURE, JAZZ, COUNTRY, NATION M (music), OLDIES, FOLK M (music), DOCUMENT OFF:</b> Cancels.
<b>RELATED SERV</b>	<b>ON:</b> Enable Soft-Link function to switch to an alternative service which is different audio program from the current audio program. ; <b>OFF:</b> Disable.
<b>CLOCK</b>	
<b>TIME SYNC</b>	<b>ON:</b> Synchronizes the unit's time to the Digital Radio signal station time. ; <b>OFF:</b> Cancels.

### • Available Program Type:

**SPEECH:** NEWS, AFFAIRS, INFO (information), SPORT, EDUCATE, DRAMA, CULTURE, SCIENCE, VARIED, WEATHER, FINANCE, CHILDREN, SOCIAL, RELIGION, PHONE IN, TRAVEL, LEISURE, DOCUMENT  
**MUSIC:** POP M (music), ROCK M (music), EASY M (music), LIGHT M (music), CLASSICS, OTHER M (music), JAZZ, COUNTRY, NATION M (music), OLDIES, FOLK M (music)

The unit will search for the Program Type categorized under [SPEECH] or [MUSIC] if selected.

- If the volume is adjusted during reception of traffic information, announcement, alarm or news bulletin, the adjusted volume is memorized automatically. It will be applied the next time traffic information, announcement, alarm or news bulletin is turned on.

## ANALOG RADIO



### Search for a station

- 1 Press **⏻ SRC** repeatedly to select TUNER.
  - 2 Press **▲ BAND** repeatedly to select FM1/ FM2/ FM3/ MW/ LW.
  - 3 Press **◀◀ / ▶▶** to search for a station.
- To change the searching method for **◀◀ / ▶▶**: Press **▼ SEEK** repeatedly.  
AUTO1 : Automatically search for a station.  
AUTO2 : Search for a preset station.  
MANUAL : Manually search for a station.
  - To store a station: Press and hold one of the number buttons (**1** to **6**).
  - To select a stored station: Press one of the number buttons (**1** to **6**).

### Other settings

- 1 Press the volume knob to enter [FUNCTION].
- 2 Turn the volume knob to make a selection (**↔8**), then press the knob.
- 3 Repeat step 2 until the desired item is selected or activated.
- 4 Press and hold **Q/↵** to exit.

To return to the previous setting item, press **Q/↵**.

## ANALOG RADIO

Default: **XX**

TUNER SETTING	
<b>LOCAL SEEK</b>	<b>ON:</b> Searches only stations with good reception. ; <b>OFF:</b> Cancels.
<b>AUTO MEMORY</b>	<b>YES:</b> Automatically starts memorizing 6 stations with good reception. ; <b>NO:</b> Cancels. • Selectable only if [ <b>NORMAL</b> ] is selected for [ <b>PRESET TYPE</b> ]. (→ 5)
<b>MONO SET</b>	<b>ON:</b> Improves the FM reception, but the stereo effect may be lost. ; <b>OFF:</b> Cancels.
<b>NEWS SET</b>	<b>ON:</b> The unit will temporarily switch to News Programme if available. ; <b>OFF:</b> Cancels.
<b>REGIONAL</b>	<b>ON:</b> Switches to another station only in the specific region using the “AF” control. ; <b>OFF:</b> Cancels.
<b>AF SET</b>	<b>ON:</b> Automatically searches for another station broadcasting the same program in the same Radio Data System network with better reception when the current reception is poor. ; <b>OFF:</b> Cancels.
<b>TI*</b>	<b>ON:</b> Allows the unit to temporarily switch to Traffic Information if available (“TI” lights up). ; <b>OFF:</b> Cancels. * [TI] in MW/LW band is for enabling traffic interruption to DAB source only.
<b>PTY SEARCH</b>	Press the volume knob to enter PTY language selection. Turn the volume knob to select the PTY language ( <b>ENGLISH/ FRENCH/ GERMAN</b> ), then press the knob. Selects the available Program Type (see the following), then, press <b>◀◀ / ▶▶</b> to start.

- [**LOCAL SEEK**]/ [**MONO SET**]/ [**NEWS SET**]/ [**REGIONAL**]/ [**AF SET**]/ [**PTY-SEARCH**] is selectable only when the band is FM1/ FM2/ FM3.

- Available Program Type:

**SPEECH :** **NEWS, AFFAIRS, INFO** (information), **SPORT, EDUCATE, DRAMA, CULTURE, SCIENCE, VARIED, WEATHER, FINANCE, CHILDREN, SOCIAL, RELIGION, PHONE IN, TRAVEL, LEISURE, DOCUMENT**

**MUSIC :** **POP M** (music), **ROCK M** (music), **EASY M** (music), **LIGHT M** (music), **CLASSICS, OTHER M** (music), **JAZZ, COUNTRY, NATION M** (music), **OLDIES, FOLK M** (music)

The unit will search for the Program Type categorized under [**SPEECH**] or [**MUSIC**] if selected.

- If the volume is adjusted during reception of traffic information, alarm or news bulletin, the adjusted volume is memorized automatically. It will be applied the next time traffic information, alarm or news bulletin is turned on.

# CD / USB / iPod / ANDROID

## Start playback

The source changes automatically and playback starts.

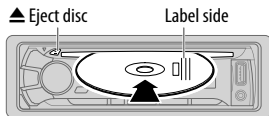

USB input terminal

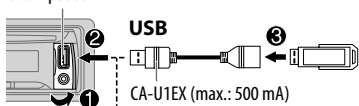

**USB**

CA-U1EX (max.: 500 mA)  
(optional accessory)

**iPod/iPhone**

KCA-iP102 / KCA-iP103  
(optional accessory)\*1  
or accessory cable of the  
iPod/iPhone\*2

**ANDROID**\*3

Micro USB 2.0 cable\*2  
(commercially available)

\*1 KCA-iP102 : 30-pin type, KCA-iP103 : Lightning type

\*2 Do not leave the cable inside the car when not using.

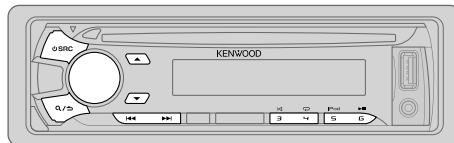

To	On the faceplate
Playback / pause	Press <b>6</b>
Reverse / Fast-forward*4	Press and hold  /
Select a track/file	Press  /
Select a folder*5	Press <b>▲</b> / <b>▼</b> .
Repeat play*6	Press <b>4</b> repeatedly. <b>TRACK REPEAT/ REPEAT OFF</b> : Audio CD <b>FILE REPEAT/ FOLDER REPEAT/ REPEAT OFF</b> : MP3/WMA/AAC/WAV file, iPod or ANDROID <b>FILE REPEAT/ REPEAT OFF</b> : KME Light/ KMC file*7
Random play*6	Press <b>3</b> repeatedly. <b>DISC RANDOM/ RANDOM OFF</b> : Audio CD <b>FOLDER RANDOM/ RANDOM OFF</b> : MP3/WMA/AAC/WAV file, KME Light/ KMC file, iPod or ANDROID Press and hold <b>3</b> to select ALL RANDOM.*8
Select control mode	While in iPod source, press <b>5 iPod</b> repeatedly. <b>MODE ON</b> : Control from the iPod*9 <b>MODE OFF</b> : Control from the unit While in ANDROID source, ( <b>→ 10</b> , [ANDROID SETUP])
Select music drive ( <b>→ 10</b> , [MUSIC DRIVE])	Press <b>5 iPod</b> repeatedly. The stored songs in the following start playback. <ul style="list-style-type: none"> <li>Selected internal or external memory of a smartphone (Mass Storage Class).</li> <li>Selected drive of a multiple drives device.</li> </ul>

- \*3 When connecting an Android device, "Press [VIEW] to install KENWOOD MUSIC PLAY APP" is shown. Follow the instructions to install the application. You can also install the latest version of KENWOOD MUSIC PLAY application on your Android device before connecting. (→ 19)
- \*4 For ANDROID: Applicable only when [BROWSE MODE] is selected. (→ [ANDROID SETUP])
- \*5 For CD: Only for MP3/WMA/AAC files. This does not work for iPod/ ANDROID.
- \*6 For iPod/ ANDROID: Applicable only when [MODE OFF]/ [BROWSE MODE] is selected.
- \*7 KME Light : KENWOOD Music Editor Light, KMC : KENWOOD Music Control (→ 18)
- \*8 For CD: Only for MP3/WMA/AAC files.
- \*9 You can still play/pause, file skip, fast-forward or reverse files from the unit.

### Select a file from a folder/list

- 1 Press **Q/↵**.
- 2 Turn the volume knob to select a folder/list, then press the knob.
- 3 Turn the volume knob to select a file, then press the knob.

#### Quick Search

If you have many files, you can search through them quickly.

#### For USB (for KME Light/ KMC files):

Press **◀◀ / ▶▶** to search at a preset skip search ratio. (→ [SKIP SEARCH])

Press and hold **◀◀ / ▶▶** to search at a 10% ratio.

- Not applicable for CD and MP3/WMA/AAC/WAV files.

#### For iPod:

You can search for a file according to the first character.

- 1 Turn the volume knob quickly to enter character search.
- 2 Turn the volume knob to select the character.  
To search for a character other than A to Z and 0 to 9, enter only "※".
- 3 Press **◀◀ / ▶▶** to move to the entry position.
  - You can enter up to 3 characters.
- 4 Press the volume knob to start searching.

- To return to the root folder/ first file/ top menu, press **5 iPod**.
- To return to the previous setting item, press **Q/↵**.
- To cancel, press and hold **Q/↵**.
- For iPod, applicable only when [MODE OFF] is selected. (→ 9)
- For ANDROID, applicable only when [BROWSE MODE] is selected. (→ [ANDROID SETUP])

### Listen to Tuneln Radio/ Tuneln Radio Pro/ Aupeo

While listening to Tuneln Radio, Tuneln Radio Pro or Aupeo, connect the iPod/iPhone to the USB input terminal of the unit.

- The unit will output the sound from these applications.

### Other settings

- 1 Press the volume knob to enter [FUNCTION].
- 2 Turn the volume knob to make a selection (see the following table), then press the knob.
- 3 Repeat step 2 until the desired item is selected or activated.
- 4 Press and hold **Q/↵** to exit.

To return to the previous setting item, press **Q/↵**.

Default: **XX**

#### ANDROID SETUP

**BROWSE MODE**: Control from the unit (using KENWOOD MUSIC PLAY application). ; **HAND MODE**: Control other media player applications from the Android device (without using KENWOOD MUSIC PLAY application). However, you can still play/pause and file skip from the unit.

#### USB

**MUSIC DRIVE**    **DRIVE CHANGE**: The next drive ([DRIVE 1] to [DRIVE 5]) is selected automatically and playback starts.  
Repeat steps **1** to **3** to select the following drives.

**SKIP SEARCH**    **0.5%/ 1%/ 5%/ 10%**: While listening to iPod, ANDROID or KME Light/ KMC file, selects the skip search ratio over the total files.

## BLUETOOTH — Connection

### Supported Bluetooth profiles

- Hands-Free Profile (HFP)
- Serial Port Profile (SPP)
- Phonebook Access Profile (PBAP)
- Advanced Audio Distribution Profile (A2DP)
- Audio/Video Remote Control Profile (AVRCP)

### Supported Bluetooth codecs

- Sub Band Codec (SBC)
- Advanced Audio Coding (AAC)

## Connect the microphone

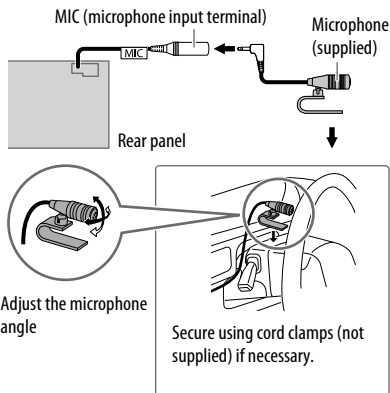

## Pair a Bluetooth device

When connecting a Bluetooth device to the unit for the first time, perform pairing between the unit and the device.

**1 Press  $\odot$  SRC to turn on the unit.**

**2 Search and select this unit model name (KDC-BT3\*DAB) on the Bluetooth device.**

"PAIRING" → "PASS XXXXXX" → Device name → "PRESS" → "VOLUME KNOB" scrolls on the display.

- For some Bluetooth devices, you may need to enter the Personal Identification Number (PIN) code immediately after searching.
- Refer also to the manual supplied with your Bluetooth device.

**3 Press the volume knob to start pairing.**

"PAIRING OK" appears when pairing is completed and "📶" will light up when the Bluetooth connection is established.

- Up to five devices can be registered (paired) in total.
- Only one Bluetooth device can be connected at any time.
- This unit supports Secure Simple Pairing (SSP).
- Some Bluetooth devices may not automatically connect to the unit after pairing. Connect the device to the unit manually. Refer to the instruction manual of the Bluetooth device for more information.
- Once the pairing is completed, the Bluetooth device will remain registered in the unit even if you reset the unit. To delete the paired device, → 15, [DEVICE DELETE].
- When you connect iPhone/ iPod touch/ Android device to the USB input terminal, pairing request (via Bluetooth) is automatically activated. Press the volume knob to pair once you have confirmed the device name.

Automatic pairing request is activated only if:

- Bluetooth function of the connected device is turned on.
- [AUTO PAIRING] is set to [ON]. (→ 15)
- KENWOOD MUSIC PLAY application is installed on the Android device.

## BLUETOOTH — Mobile phone

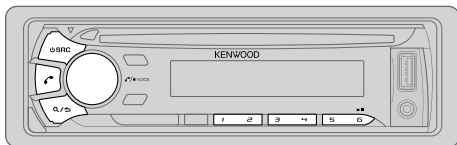

### Receive a call

When there is an incoming call:

- All the buttons and display flash.
- The unit answers the call automatically if [AUTO ANSWER] is set to a selected time. (➔ 13)

During a call:

- The buttons and display illuminate according to the settings made for [DISPLAY]. (➔ 18)
- If you turn off the unit or detach the faceplate, the Bluetooth connection is disconnected.

To	On the faceplate
Answer a call	Press  or the volume knob or one of the number buttons (1 to 6).
Reject a call	Press  SRC.
End a call	Press  or  SRC.
Adjust the phone volume [00] to [35] (Default: [15]*)	Turn the volume knob during a call. <ul style="list-style-type: none"> <li>• This adjustment will not affect the volume of the other sources.</li> </ul>
Switch between hands-free and private talk modes	Press <b>6</b> during a call. <ul style="list-style-type: none"> <li>• Operations may vary according to the connected Bluetooth device.</li> </ul>

\* Not applicable for iPhone. During a call, the unit synchronizes the phone volume on the iPhone to the unit.

### ■ Improve the voice quality

While talking on the phone...

- 1 Press the volume knob to enter [FUNCTION].
- 2 Turn the volume knob to make a selection (see the following table), then press the knob.
- 3 Repeat step 2 until the desired item is selected or activated.
- 4 Press and hold to exit.



To return to the previous setting item, press .

Default: **XX**

MIC GAIN	–10 — +10 (–4): The sensitivity of the microphone increases as the number increased.
NR LEVEL	–5 — +5 (0): Adjust the noise reduction level until the least noise is being heard during a phone conversation.
ECHO CANCEL	–5 — +5 (0): Adjust the echo cancellation delay time until the least echo is being heard during a phone conversation.



## Make the settings for receiving a call

- 1 Press  to enter Bluetooth mode.
- 2 Turn the volume knob to make a selection (see the following table), then press the knob.
- 3 Repeat step 2 until the desired item is selected or activated.
- 4 Press and hold  to exit.

To return to the previous setting item, press .

Default: **XX**

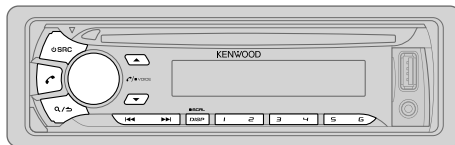

### SETTINGS

<b>AUTO ANSWER</b>	<b>1 — 30:</b> The unit answers incoming call automatically in the selected time (in seconds). ; <b>OFF:</b> Cancels.
<b>BATT/SIGNAL</b>	<b>AUTO:</b> Shows the strength of the battery and signal when the unit detects a Bluetooth device and the Bluetooth device is connected. ; <b>OFF:</b> Cancels. Clock time is shown.







## Make a call

You can make a call from the call history, phonebook, or dialing the number. Call by voice is also possible if your mobile phone has the feature.

- 1 Press  to enter Bluetooth mode.
- 2 Turn the volume knob to make a selection (see the following table), then press the knob.
- 3 Repeat step 2 until the desired item is selected/activated or follow the instructions stated on the selected item.
- 4 Press and hold  to exit.

To return to the previous setting item, press .

<b>CALL HISTORY</b>	<ol style="list-style-type: none"> <li>1 Press the volume knob to select a name or a phone number. <ul style="list-style-type: none"> <li>• “INCOMING”, “OUTGOING”, or “MISSED” is shown on the lower part of the display to indicate the previous call status.</li> <li>• Press <b>DISP SCRL</b> to change the display category (NUMBER or NAME).</li> <li>• “NO DATA” appears if there is no recorded call history.</li> </ul> </li> <li>2 Press the volume knob to call.</li> </ol>
---------------------	--

<b>PHONE BOOK</b>	<ol style="list-style-type: none"> <li>1 Turn the volume knob quickly to enter alphabet search mode (if the phonebook contains many contacts). The first menu (ABCDEFGHIJK) appears. <ul style="list-style-type: none"> <li>• To go to the other menu (LMNOPQRSTUVWXYZ), press  / .</li> <li>• To select the desired first letter, turn the volume knob or press  / , then press the knob. Select “1” to search with numbers and select “*” to search with symbols.</li> </ul> </li> <li>2 Turn the volume knob to select a name, then press the knob.</li> <li>3 Turn the volume knob to select a phone number, then press the knob to call. <ul style="list-style-type: none"> <li>• If the phone supports PBAP, the phonebook of the connected phone is automatically transferred to the unit when pairing.</li> <li>• Contacts are categorized as: HOME, OFFICE, MOBILE, OTHER, GENERAL</li> <li>• This unit can display only non-accent letters. (Accent letters such as “Ú” is shown as “U”.)</li> </ul> </li> </ol>
-------------------	--

## BLUETOOTH®



<b>NUMBER DIAL</b>	<ol style="list-style-type: none"><li>1 Turn the volume knob to select a number (0 to 9) or character (*, #, +).</li><li>2 Press ◀◀ / ▶▶ to move the entry position. Repeat steps 1 and 2 until you finish entering the phone number.</li><li>3 Press the volume knob to call.</li></ol>
<b>VOICE</b>	Speak the name of the contact you want to call or the voice command to control the phone functions. (➔ <b>Make a call using voice recognition</b> )
<b>BATT*</b>	<b>LOW/ MID/ FULL:</b> Shows the strength of the battery.
<b>SIGNAL*</b>	<b>NO SIGNAL/ LOW/ MID/ MAX:</b> Shows the strength of the current received signal.

\* Functionality depends on the type of the phone used.

### **Make a call using voice recognition**

- 1 Press and hold  to activate the connected phone.
  - 2 Speak the name of the contact you want to call or the voice command to control the phone functions.
- Supported Voice Recognition features vary for each phone. Refer to the instruction manual of the connected phone for details.
  - This unit also supports the intelligent personal assistant function of iPhone.

### **Delete a contact**

- 1 Press  to enter Bluetooth mode.
  - 2 Turn the volume knob to select [CALL HISTORY], then press the knob.
  - 3 Turn the volume knob to select a contact.
  - 4 Press and hold the volume knob to enter delete mode.
  - 5 Turn the volume knob to select [DELETE ONE] or [DELETE ALL], then press the knob.  
DELETE ONE: Selected name or phone number in step 3 is deleted.  
DELETE ALL: All names or phone numbers in [CALL HISTORY] in step 2 is deleted.
  - 6 Turn the volume knob to select [YES], then press the knob.
  - 7 Press and hold  to exit.
- To return to the previous setting item, press .
  - Not applicable for mobile phone that supports PBAP.

### **Settings in memory**

#### **Store a contact in memory**

You can store up to 6 contacts into the number buttons (1 to 6).

- 1 Press  to enter Bluetooth mode.
- 2 Turn the volume knob to select [CALL HISTORY], [PHONE BOOK], or [NUMBER DIAL], then press the knob.
- 3 Turn the volume knob to select a contact or enter a phone number.  
If a contact is selected, press the volume knob to show the phone number.
- 4 Press and hold one of the number buttons (1 to 6).  
"STORED" appears when the contact is stored.

To erase a contact from the preset memory, select [NUMBER DIAL] in step 2 and store a blank number.

#### **Make a call from memory**

- 1 Press  to enter Bluetooth mode.
- 2 Press one of the number buttons (1 to 6).
- 3 Press the volume knob to call.  
"NO MEMORY" appears if there is no contacts stored.



## Other settings

- 1 Press the volume knob to enter [FUNCTION].
- 2 Turn the volume knob to make a selection (see the following table), then press the knob.
- 3 Repeat step 2 until the desired item is selected/activated or follow the instructions stated on the selected item.
- 4 Press and hold  to exit.

To return to the previous setting item, press .

Default: **XX**

## BT MODE

<b>PHONE SELECT</b>	Selects the phone or audio device to connect or disconnect. “*” appears in front of the device name when connected.
<b>AUDIO SELECT</b>	<ul style="list-style-type: none"> <li>• You can only connect another Bluetooth device by disconnecting the connected Bluetooth device first.</li> <li>• “*” disappears when disconnected.</li> </ul>
<b>DEVICE DELETE</b>	<ol style="list-style-type: none"> <li>1 Turn the volume knob to select a device to delete, then press the knob.</li> <li>2 Turn the volume knob to select [YES] or [NO], then press the knob.</li> </ol>
<b>PIN CODE EDIT (0000)</b>	<p>Changes the PIN code (up to 6 digits).</p> <ol style="list-style-type: none"> <li>1 Turn the volume knob to select a number.</li> <li>2 Press  /  to move the entry position. Repeat steps 1 and 2 until you finish entering the PIN code.</li> <li>3 Press the volume knob to confirm.</li> </ol>
<b>RECONNECT</b>	<p><b>ON:</b> The unit automatically reconnect when the last connected Bluetooth device is within range. ;</p> <p><b>OFF:</b> Cancels.</p>
<b>AUTO PAIRING</b>	<p><b>ON:</b> The unit automatically pair supported Bluetooth device (iPhone/ iPod touch/ Android device) when it is connected through USB input terminal. Depending on the operating system of the connected device, this function may not work. ;</p> <p><b>OFF:</b> Cancels.</p>
<b>INITIALIZE</b>	<p><b>YES:</b> Initializes all the Bluetooth settings (including stored pairing, phonebook, and etc.) ;</p> <p><b>NO:</b> Cancels.</p>

## Bluetooth test mode

You can check the connectivity of the supported profile between the Bluetooth device and the unit.

- Make sure there is no Bluetooth device paired.

- 1 Press and hold .  
“PLEASE PAIR YOUR PHONE PIN 0000” appears.
- 2 Search and select this unit model name (KDC-BT3\***DAB**) on the Bluetooth device.
- 3 Operate the Bluetooth device to confirm pairing.  
“TESTING” flashes on the display.

**The connectivity result (OK or NG) appears after the test.**

PAIRING: Pairing status  
 HF CNT: Hands-Free Profile (HFP) compatibility  
 A UD CNT: Advanced Audio Distribution Profile (A2DP) compatibility  
 PB DL: Phonebook Access profile (PBAP) compatibility

To cancel test mode, press and hold  **SRC** to turn off the unit.

## BLUETOOTH®

### BLUETOOTH — Audio

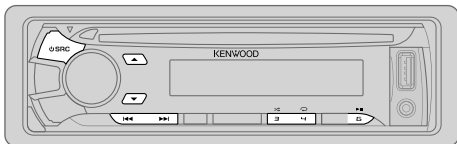

#### Audio player via Bluetooth

- 1 Press **SRC** repeatedly to select BT AUDIO.
- 2 Operate the Bluetooth audio player to start playback.

To	On the faceplate
Playback / pause	Press <b>6</b> <b>▶  </b> .
Select group or folder	Press <b>▲</b> / <b>▼</b> .
Reverse / Forward skip	Press <b>◀◀</b> / <b>▶▶</b> .
Reverse / Fast-forward	Press and hold <b>◀◀</b> / <b>▶▶</b> .
Repeat play	Press <b>4</b> <b>↻</b> repeatedly. ALL REPEAT, FILE REPEAT, REPEAT OFF
Random play	Press <b>3</b> <b>↻</b> repeatedly. FOLDER RANDOM, RANDOM OFF Press and hold <b>3</b> <b>↻</b> to select ALL RANDOM.

Operations and display indications may differ according to their availability on the connected device.

## AUX

### Preparation:

Select [ON] for [BUILT-IN AUX]. (→ 5)

#### Start listening

- 1 Connect a portable audio player (commercially available).

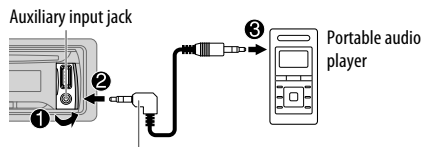

3.5 mm stereo mini plug with "L" shaped connector (commercially available)

- 2 Press **SRC** repeatedly to select AUX.
- 3 Turn on the portable audio player and start playback.

#### Set the AUX name

While listening to a portable audio player connected to the unit...

- 1 Press the volume knob to enter [FUNCTION].
- 2 Turn the volume knob to select [SYSTEM], then press the knob.
- 3 Turn the volume knob to select [AUX NAME SET], then press the knob.
- 4 Turn the volume knob to make a selection, then press the knob.  
AUX (default) / DVD / PORTABLE / GAME / VIDEO / TV
- 5 Press and hold **Q** / **↵** to exit.

To return to the previous setting item, press **Q** / **↵**.

# AUDIO SETTINGS

While listening to any source...

- 1 Press the volume knob to enter [FUNCTION].
- 2 Turn the volume knob to select [AUDIO CONTROL], then press the knob.
- 3 Turn the volume knob to make a selection (see the following table), then press the knob.
- 4 Repeat step 3 until the desired item is selected or activated.
- 5 Press and hold  $\mathcal{Q}$ / $\mathcal{P}$  to exit.

To return to the previous setting item, press  $\mathcal{Q}$ / $\mathcal{P}$ .

Default: **XX**

<b>SUB-W LEVEL</b>	-15 to +15 (0)	Adjusts the subwoofer output level.
<b>BASS LEVEL</b>	-8 to +8 (+6)	Adjusts the level to memorize for each source.
<b>MID LEVEL</b>	-8 to +8 (+5)	(Before making an adjustment, select the source you want to adjust.)
<b>TRE LEVEL</b>	-8 to +8 (0)	
<b>EQ PRO</b>		
<b>BASS ADJUST</b>	<b>BASS CTR FRQ</b>	60/ 80/ 100/ 200 or 60HZ/ 80HZ/ 100HZ/ 200HZ: Selects the center frequency.
	<b>BASS LEVEL</b>	-8 to +8 (+6): Adjusts the level.
	<b>BASS Q FACTOR</b>	1.00/ 1.25/ 1.50/ 2.00: Adjusts the quality factor.
	<b>BASS EXTEND</b>	ON: Turns on the extended bass. ; OFF: Cancels.
<b>MID ADJUST</b>	<b>MID CTR FRQ</b>	0.5K/ 1.0K/ 1.5K/ 2.5K or 0.5KHZ/ 1.0KHZ/ 1.5KHZ/ 2.5KHZ: Selects the center frequency.
	<b>MID LEVEL</b>	-8 to +8 (+5): Adjusts the level.
	<b>MID Q FACTOR</b>	0.75/ 1.00/ 1.25: Adjusts the quality factor.
<b>TRE ADJUST</b>	<b>TRE CTR FRQ</b>	10.0K/ 12.5K/ 15.0K/ 17.5K or 10.0KHZ/ 12.5KHZ/ 15.0KHZ/ 17.5KHZ: Selects the center frequency.
	<b>TRE LEVEL</b>	-8 to +8 (0): Adjusts the level.

<b>PRESET EQ</b>	<b>DRIVE EQ/ TOP40/ POWERFUL/ ROCK/ POPS/ EASY/ JAZZ/ NATURAL/ USER:</b> Selects a preset equalizer suitable to the music genre. (Select [USER] to use the customized settings.) [DRIVE EQ] is a preset equalizer that reduces noise outside the car or running noise of the tyres.
<b>BASS BOOST</b>	<b>LV1/ LV2/ LV3 or LEVEL1/ LEVEL2/ LEVEL3:</b> Selects your preferred bass boost level. ; <b>OFF:</b> Cancels.
<b>LOUDNESS</b>	<b>LV1/ LV2 or LEVEL1/ LEVEL2:</b> Selects your preferred low and high frequencies boost to produce a well-balanced sound at a low volume level. ; <b>OFF:</b> Cancels.
<b>SUBWOOFER SET</b>	<b>ON:</b> Turns on the subwoofer output. ; <b>OFF:</b> Cancels.
<b>LPF SUBWOOFER</b>	<b>THROUGH:</b> All signals are sent to the subwoofer. ; <b>85HZ/ 120HZ/ 160HZ:</b> Audio signals with frequencies lower than 85 Hz/ 120 Hz/ 160 Hz are sent to the subwoofer.
<b>SUB-W PHASE</b>	<b>REVERSE (180°)/ NORMAL (0°):</b> Selects the phase of the subwoofer output to be in line with the speaker output for optimum performance. (Selectable only if a setting other than [THROUGH] is selected for [LPF SUBWOOFER].)
<b>FADER</b>	<b>R15 to F15 (0):</b> Adjusts the rear and front speaker output balance.
<b>BALANCE</b>	<b>L15 to R15 (0):</b> Adjusts the left and right speaker output balance.
<b>VOLUME OFFSET</b>	For AUX: -8 to +8 (0) ; For other sources: -8 to 0: Presets the volume adjustment level of each source. (Before adjustment, select the source you want to adjust.)
<b>SOUND RECNSR</b> (Sound reconstruction)	<b>ON:</b> Creates realistic sound by compensating the high-frequency components and restoring the rise-time of the waveform that are lost in audio data compression. ; <b>OFF:</b> Cancels.

- [SUB-W LEVEL]/ [SUBWOOFER SET]/ [LPF SUBWOOFER]/ [SUB-W PHASE] is selectable only if [SWITCH PREOUT] is set to [SUB-W] or [SUBWOOFER]. (→ 4)
- [SUB-W LEVEL]/ [LPF SUBWOOFER]/ [SUB-W PHASE] is selectable only if [SUBWOOFER SET] is set to [ON].

# DISPLAY SETTINGS

- 1 Press the volume knob to enter [FUNCTION].
- 2 Turn the volume knob to select [DISPLAY], then press the knob.
- 3 Turn the volume knob to make a selection (see the following table), then press the knob.
- 4 Repeat step 3 until the desired item is selected or activated or follow the instructions stated on the selected item.
- 5 Press and hold  $\mathcal{Q}/\mathcal{S}$  to exit.

To return to the previous setting item, press  $\mathcal{Q}/\mathcal{S}$ .

Default: **XX**

<b>COLOR SELECT*</b> <sup>1</sup>	<b>VARIABLE SCAN/ CUSTOM R/G/B/</b> preset colors* <sup>2</sup> : Selects your preferred button and display illumination color.  You can create your own color (when [CUSTOM R/G/B] or preset colors* <sup>2</sup> is selected). The color you have created can be stored in [CUSTOM R/G/B]. <ol style="list-style-type: none"><li>1 Press and hold the volume knob to enter the detailed color adjustment.</li><li>2 Press <math>\mathcal{L}\mathcal{L}\mathcal{L}/\mathcal{R}\mathcal{R}\mathcal{R}</math> to select the color (R/ G/ B) to adjust.</li><li>3 Turn the volume knob to adjust the level (0 — 9), then press the knob.</li></ol>
<b>DIMMER</b>	<b>ON:</b> Dims the display illumination (and button illumination* <sup>1</sup> ). ; <b>OFF:</b> Cancels.
<b>BRIGHTNESS</b>	<b>0 — 31:</b> Selects your preferred brightness level for display illumination (and button illumination* <sup>1</sup> ).
<b>TEXT SCROLL</b>	<b>AUTO/ ONCE:</b> Selects whether to scroll the display information automatically, or scroll only once. ; <b>OFF:</b> Cancels.

\*1 For **KDC-BT39DAB**.

\*2 Preset colors: **RED1/ RED2/ RED3/ PURPLE1/ PURPLE2/ PURPLE3/ PURPLE4/ BLUE1/ BLUE2/ BLUE3/ SKYBLUE1/ SKYBLUE2/ LIGHTBLUE/ AQUA1/ AQUA2/ GREEN1/ GREEN2/ GREEN3/ YELLOWGREEN1/ YELLOWGREEN2/ YELLOW/ ORANGE1/ ORANGE2/ ORANGERED**

# MORE INFORMATION

## General

- This unit can only play the following CDs:



- Detailed information and notes about the playable audio files are stated in an online manual on the following web site: [www.kenwood.com/cs/ce/audiofile/](http://www.kenwood.com/cs/ce/audiofile/)

## Playable files

- Playable audio file:  
**KDC-BT39DAB:** MP3 (.mp3), WMA (.wma), AAC (.m4a)  
**KDC-DAB35U:** MP3 (.mp3), WMA (.wma)

- Playable disc media: CD-R/CD-RW/CD-ROM
- Playable disc file format: ISO 9660 Level 1/2, Joliet, Long file name
- Playable USB device file system: FAT12, FAT16, FAT32

Even when audio files comply with the standards listed above, playback may be impossible depending on the types or conditions of media or device.

## Unplayable discs

- Discs that are not round.
- Discs with coloring on the recording surface or discs that are dirty.
- Recordable/ReWritable discs that have not been finalized.
- 8 cm CD. Attempting to insert using an adapter may cause malfunction.

## About USB devices

- This unit can play the following files stored on a USB mass storage class device.  
**KDC-BT39DAB:** MP3/ WMA/ AAC/ WAV  
**KDC-DAB35U:** MP3/ WMA/ WAV
- You cannot connect a USB device via a USB hub.
- Connecting a cable whose total length is longer than 5 m may result in abnormal playback.
- This unit cannot recognize a USB device whose rating is other than 5 V and exceeds 1 A.

## About KENWOOD Music Editor Light and KENWOOD Music Control

- This unit supports the PC application KENWOOD Music Editor Light and Android™ application KENWOOD Music Control.
- When you play audio files with song data added using the KENWOOD Music Editor Light or KENWOOD Music Control, you can search for audio files by Genres, Artists, Albums, Playlists, and Songs.
- KENWOOD Music Editor Light and KENWOOD Music Control are available on the following web site: [www.kenwood.com/cs/ce/](http://www.kenwood.com/cs/ce/)

## MORE INFORMATION

### About iPod/iPhone

Made for

- iPod touch (2nd, 3rd, 4th, and 5th generation)
- iPod classic
- iPod nano (3rd, 4th, 5th, 6th, and 7th generation)
- iPhone 3G, 3GS, 4, 4S, 5, 5S, 5C
- For the latest compatible list and software versions of iPhone/iPod, see: [www.kenwood.com/cs/ce/ipod](http://www.kenwood.com/cs/ce/ipod)
- You cannot operate iPod if “KENWOOD” or “” is displayed on iPod.

### About Android device

- This unit supports Android OS 4.1 and above.
- Some Android devices (with OS 4.1 and above) may not fully support Android Open Accessory (AOA) 2.0.
- If the Android device supports both mass storage class device and AOA 2.0, this unit always playback via AOA 2.0 as priority.
- For more information and the latest compatible list, see: [www.kenwood.com/cs/ce/](http://www.kenwood.com/cs/ce/)

### About Bluetooth

- Depending on the Bluetooth version of the device, some Bluetooth devices may not be able to connect to this unit.
- This unit may not work with some Bluetooth devices.
- Signal conditions vary, depending on the surroundings.
- For more information about Bluetooth, visit the following website: [www.kenwood.com/cs/ce/](http://www.kenwood.com/cs/ce/)

(For **KDC-DAB35U**)

#### Muting upon the reception of a phone call



Connect the MUTE wire to your telephone using a commercial telephone accessory. (→ 24)

**When a call comes in, “CALL” appears.** (The audio system pauses.)

- To continue listening to the audio system during a call, press  **SRC**.
- “CALL” disappears and the audio system resumes.

**When the call ends, “CALL” disappears.** (The audio system resumes.)

## TROUBLESHOOTING

	Symptom	Remedy
General	Sound cannot be heard.	<ul style="list-style-type: none"> <li>• Adjust the volume to the optimum level.</li> <li>• Check the cords and connections.</li> </ul>
	“MISWIRING CHECK WIRING THEN PWR ON” appears.	Turn the power off, then check to be sure the terminals of the speaker wires are insulated properly. Turn the power on again.
	“PROTECTING SEND SERVICE” appears.	Send the unit to the nearest service center.
	<ul style="list-style-type: none"> <li>• Sound cannot be heard.</li> <li>• The unit does not turn on.</li> <li>• Information shown on the display is incorrect.</li> </ul>	Clean the connectors. (→ 2)
	The unit does not work at all.	Reset the unit. (→ 3)
Digital Radio	DAB reception is poor.	Make sure [ON] is selected for [DAB ANT POWER]. (→ 5)
	“DAB ANT ERR”	Check the DAB antenna. If a passive antenna (without a booster) is used, set [DAB ANT POWER] to [OFF]. (→ 5)
	“RELATED SERV FOUND”	<ul style="list-style-type: none"> <li>• Press the volume knob to activate Soft-Link. (→ 7)</li> <li>• Press  to cancel.</li> </ul>
Analog Radio	<ul style="list-style-type: none"> <li>• Radio reception is poor.</li> <li>• Static noise while listening to the radio.</li> </ul>	<ul style="list-style-type: none"> <li>• Connect the antenna firmly.</li> <li>• Pull the antenna out all the way.</li> </ul>
CD / USB / iPod	Disc cannot be ejected.	Press and hold  to forcibly eject the disc. Be careful not to drop the disc when it is ejected. If this does not solve the problem, reset the unit. (→ 3)
	Noise is generated.	Skip to another track or change the disc.
	Tracks do not play back as you intended them to play.	Playback order is determined when files are recorded.

## TROUBLESHOOTING

	Symptom	Remedy	Symptom	Remedy	
CD / USB / iPod	"READING" keeps flashing.	Do not use too many hierarchical levels or folders.	ANDROID	Cannot playback at [BROWSE MODE].	<ul style="list-style-type: none"> <li>• Make sure KENWOOD MUSIC PLAY APP is installed on the Android device. (➔ 10)</li> <li>• Reconnect the Android device and make the appropriate setting in [ANDROID SETUP]. (➔ 10)</li> <li>• If this does not solve the problem, the connected Android device does not support [BROWSE MODE]. (➔ 19)</li> </ul>
	Elapsed playing time is not correct.	Elapsed playing time is not correct.		"NO DEVICE" or "READING" keeps flashing.	<ul style="list-style-type: none"> <li>• Switch off the developer options on the Android device.</li> <li>• Reconnect the Android device.</li> <li>• If this does not solve the problem, the connected Android device does not support [BROWSE MODE]. (➔ 19)</li> </ul>
	Correct characters are not displayed (e.g. album name).	This unit can only display uppercase letters, numbers, and a limited number of symbols. Uppercase Cyrillic letters can also be displayed if [РУССКИЙ] is selected. (➔ 5)		Playback is intermittent or sound skips.	Turn off the power saving mode on the Android device.
	"NA FILE"	Make sure the disc contains supported audio files. (➔ 18)		"ANDROID ERROR" / "NA DEVICE"	<ul style="list-style-type: none"> <li>• Reconnect the Android device.</li> <li>• Restart the Android device.</li> </ul>
	"NO DISC"	Insert a playable disc into the loading slot.		No Bluetooth device is detected.	<ul style="list-style-type: none"> <li>• Search from the Bluetooth device again.</li> <li>• Reset the unit. (➔ 3)</li> </ul>
	"TOC ERROR"	Make sure the disc is clean and inserted properly.		Bluetooth pairing cannot be made.	<ul style="list-style-type: none"> <li>• Make sure you have entered the same PIN code to both the unit and Bluetooth device.</li> <li>• Delete pairing information from both the unit and the Bluetooth device, then perform pairing again. (➔ 11)</li> </ul>
	"PLEASE EJECT"	Reset the unit. If this does not solve the problem, consult your nearest service center.		Echo or noise is heard during a phone conversation.	<ul style="list-style-type: none"> <li>• Adjust the microphone unit's position. (➔ 11)</li> <li>• Check the [ECHO CANCEL] setting. (➔ 12)</li> </ul>
	"READ ERROR"	Copy the files and folders onto the USB device again. If this does not solve the problem, reset the USB device or use another USB device.		Phone sound quality is poor.	<ul style="list-style-type: none"> <li>• Reduce the distance between the unit and the Bluetooth device.</li> <li>• Move the car to a place where you can get a better signal reception.</li> </ul>
	"NO DEVICE"	Connect a USB device, and change the source to USB again.			
	"COPY PRO"	A copy-protected file is played.			
ANDROID	"NA DEVICE"	Connect a supported USB device, and check the connections.			
	"NO MUSIC"	Connect a USB device that contains playable audio files.			
	"iPod ERROR"	<ul style="list-style-type: none"> <li>• Reconnect the iPod.</li> <li>• Reset the iPod.</li> </ul>			
	<ul style="list-style-type: none"> <li>• Sound cannot be heard during playback.</li> <li>• Sound output only from the Android device.</li> </ul>	<ul style="list-style-type: none"> <li>• Reconnect the Android device.</li> <li>• If in [HAND MODE], launch any media player application on the Android device and start playback.</li> <li>• If in [HAND MODE], relaunch the current media player application or use another media player application.</li> <li>• Restart the Android device.</li> <li>• If this does not solve the problem, the connected Android device is unable to route the audio signal to unit. (➔ 19)</li> </ul>			



## TROUBLESHOOTING

	Symptom	Remedy
Bluetooth®	Voice calling method is not successful.	<ul style="list-style-type: none"> <li>Use voice calling method in a more quiet environment.</li> <li>Reduce the distance from the microphone when you speak the name.</li> <li>Make sure the same voice as the registered voice tag is used.</li> </ul>
	Sound is being interrupted or skipped during playback of a Bluetooth audio player.	<ul style="list-style-type: none"> <li>Reduce the distance between the unit and the Bluetooth audio player.</li> <li>Turn off, then turn on the unit and try to connect again.</li> <li>Other Bluetooth devices might be trying to connect to the unit.</li> </ul>
	The connected Bluetooth audio player cannot be controlled.	<ul style="list-style-type: none"> <li>Check whether the connected Bluetooth audio player supports Audio/Video Remote Control Profile (AVRCP). (Refer to the instructions of your audio player.)</li> <li>Disconnect and connect the Bluetooth player again.</li> </ul>
	"DEVICE FULL"	The number of registered devices has reached its limit. Retry after deleting an unnecessary device. (➔ 15, <b>DEVICE DELETE</b> )
	"N/A VOICE TAG"	Make sure the same voice as the registered voice tag is used.
	"NOT SUPPORT"	The connected phone does not support Voice Recognition feature.
	"NO ENTRY" / "NO PAIR"	There is no registered device connected/found via Bluetooth.
	"ERROR"	Try the operation again. If "ERROR" appears again, check if the device supports the function you have tried.
	"NO INFO"	Bluetooth device cannot get the contact information.
	"HF ERROR XX" / "BT ERROR"	Reset the unit and try the operation again. If this does not solve the problem, consult your nearest service center.

## SPECIFICATIONS

Digital radio	DAB	Frequency Range	L Band 1 452.960 MHz — 1 490.624 MHz
			Band III 174.928 MHz — 239.200 MHz
		Sensitivity	–100 dBm
		Signal-to-Noise Ratio	80 dB
		Antenna Connector Type	SMB
		Antenna Output Voltage	14.4 V (11 V – 16 V)
	Antenna Maximum Current	< 100 mA	
Analog radio	FM	Frequency Range	87.5 MHz — 108.0 MHz (50 kHz space)
		Usable Sensitivity (S/N = 26 dB)	0.71 μV/75 Ω
		Quieting Sensitivity (DIN S/N = 46 dB)	2.0 μV/75 Ω
		Frequency Response (±3 dB)	30 Hz — 15 kHz
		Signal-to-Noise Ratio (MONO)	64 dB
		Stereo Separation (1 kHz)	40 dB
	MW	Frequency Range	531 kHz — 1 611 kHz (9 kHz space)
		Usable Sensitivity (S/N = 20 dB)	28.2 μV
	LW	Frequency Range	153 kHz — 279 kHz (9 kHz space)
		Usable Sensitivity (S/N = 20 dB)	50 μV

## SPECIFICATIONS

CD player	Laser Diode	GaAlAs
	Digital Filter (D/A)	8 times over sampling
	Spindle Speed	500 rpm — 200 rpm (CLV)
	Wow & Flutter	Below measurable limit
	Frequency Response ( $\pm 1$ dB)	20 Hz — 20 kHz
	Total Harmonic Distortion (1 kHz)	0.01 %
	Signal-to-Noise Ratio (1 kHz)	105 dB
	Dynamic Range	90 dB
	Channel Separation	85 dB
	MP3 Decode	Compliant with MPEG-1/2 Audio Layer-3
WMA Decode	Compliant with Windows Media Audio	
AAC Decode	(For <b>KDC-BT39DAB</b> ) AAC-LC “.m4a” files	
USB	USB Standard	USB 1.1, USB 2.0 (Full speed)
	File System	FAT12/ 16/ 32
	Maximum Supply Current	DC 5 V $\leq$ 1 A
	MP3 Decode	Compliant with MPEG-1/2 Audio Layer-3
	WMA Decode	Compliant with Windows Media Audio
	AAC Decode	(For <b>KDC-BT39DAB</b> ) AAC-LC “.m4a” files
Auxiliary	WAV Decode	Linear-PCM
	Frequency Response ( $\pm 3$ dB)	20 Hz — 20 kHz
	Input Maximum Voltage	1 000 mV
	Input Impedance	30 k $\Omega$

Bluetooth (For <b>KDC-BT39DAB</b> )	Version	Bluetooth Ver.2.1+EDR / Bluetooth 3.0		
	Frequency Range	2.402 GHz — 2.480 GHz		
	Output Power	+4 dBm (MAX), 0 dBm (AVE) Power Class 2		
	Maximum Communication Range	Line of sight approx. 10 m (32.8 ft)		
	Profile	HFP (Hands-Free Profile) SPP (Serial Port Profile) PBAP (Phonebook Access Profile) A2DP (Advanced Audio Distribution Profile) AVRCP (Audio/Video Remote Control Profile)		
Audio	Maximum Output Power	50 W $\times$ 4		
	Full Bandwidth Power	22 W $\times$ 4 (at less than 1 % THD)		
	Speaker Impedance	4 $\Omega$ — 8 $\Omega$		
	Tone Action	Bass	200 Hz $\pm$ 8 dB	
		Middle	2.5 kHz $\pm$ 8 dB	
	Treble	12.5 kHz $\pm$ 8 dB		
Preout Level/Load (CD)	2 500 mV/10 k $\Omega$			
Preout Impedance	$\leq$ 600 $\Omega$			
General	Operating Voltage	14.4 V (10.5 V — 16 V allowable)		
	Maximum Current Consumption	10 A		
	Operational Temperature Range	0°C — +40°C		
	Installation Size (W $\times$ H $\times$ D)	182 mm $\times$ 53 mm $\times$ 159 mm		
	Weight	1.3 kg		

Subject to change without notice.

# INSTALLATION / CONNECTION

## ▲ Warning

- The unit can only be used with a 12 V DC power supply, negative ground.
- Disconnect the battery's negative terminal before wiring and mounting.
- Do not connect Battery wire (yellow) and Ignition wire (red) to the car chassis or Ground wire (black) to prevent a short circuit.
- Insulate unconnected wires with vinyl tape to prevent a short circuit.
- Be sure to ground this unit to the car's chassis again after installation.

## ▲ Caution

- For safety's sake, leave wiring and mounting to professionals. Consult the car audio dealer.
- Install this unit in the console of your vehicle. Do not touch the metal parts of this unit during and shortly after use of the unit. Metal parts such as the heat sink and enclosure become hot.
- Do not connect the  $\ominus$  wires of speakers to the car chassis or Ground wire (black), or connect them in parallel.
- Mount the unit at an angle of less than 30°.
- If your vehicle wiring harness does not have the ignition terminal, connect Ignition wire (red) to the terminal on the vehicle's fuse box which provides 12 V DC power supply and is turned on and off by the ignition key.
- Keep all cables away from heat dissipate metal parts.
- After the unit is installed, check whether the brake lamps, blinkers, wipers, etc. on the car are working properly.
- If the fuse blows, first make sure the wires are not touching car's chassis, then replace the old fuse with one that has the same rating.

## Basic procedure

- 1 Remove the key from the ignition switch, then disconnect the  $\ominus$  terminal of the car battery.
- 2 (For **KDC-DAB35U**)  
Install the DAB antenna.  
See Installing the DAB antenna. (→ 25)
- 3 Connect the wires properly.  
See Wiring connection. (→ 24)
- 4 Install the unit to your car.  
See Installing the unit (in-dash mounting).
- 5 Connect the  $\ominus$  terminal of the car battery.
- 6 Reset the unit. (→ 3)

## Installing the unit (in-dash mounting)

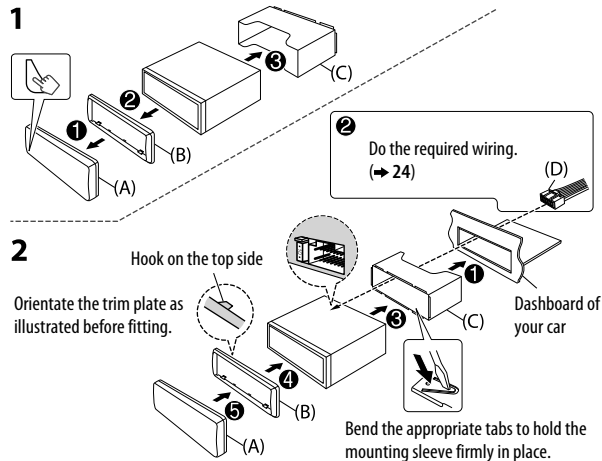

## How to remove the unit

- 1 Detach the faceplate.
- 2 Fit the catch pin on the extraction keys into the holes on both sides of the trim plate, then pull it out.
- 3 Insert the extraction keys deeply into the slots on each side, then follow the arrows as shown on the right.

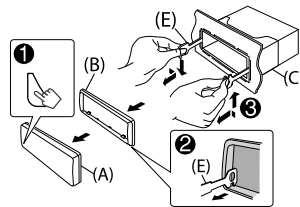

# INSTALLATION / CONNECTION

## Wiring connection

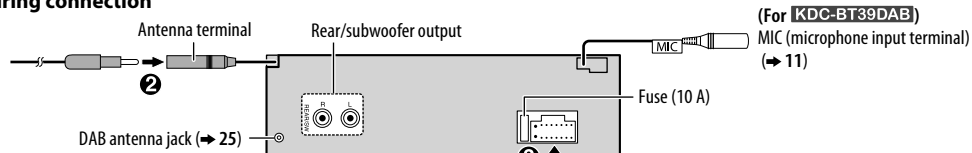

### Connecting the ISO connectors on some VW/Audi or Opel (Vauxhall) automobiles

You may need to modify the wiring of the supplied wiring harness as illustrated below.

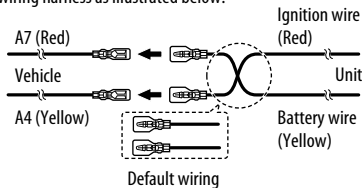

Pin	Color and function
A4	Yellow : Battery
A5	Blue/White : Power control
A7	Red : Ignition (ACC)
A8	Black : Earth (ground) connection
B1	Purple ⊕ : Rear speaker (right)
B2	Purple/black ⊖ : Rear speaker (right)
B3	Gray ⊕ : Front speaker (right)
B4	Gray/black ⊖ : Front speaker (right)
B5	White ⊕ : Front speaker (left)
B6	White/black ⊖ : Front speaker (left)
B7	Green ⊕ : Rear speaker (left)
B8	Green/black ⊖ : Rear speaker (left)

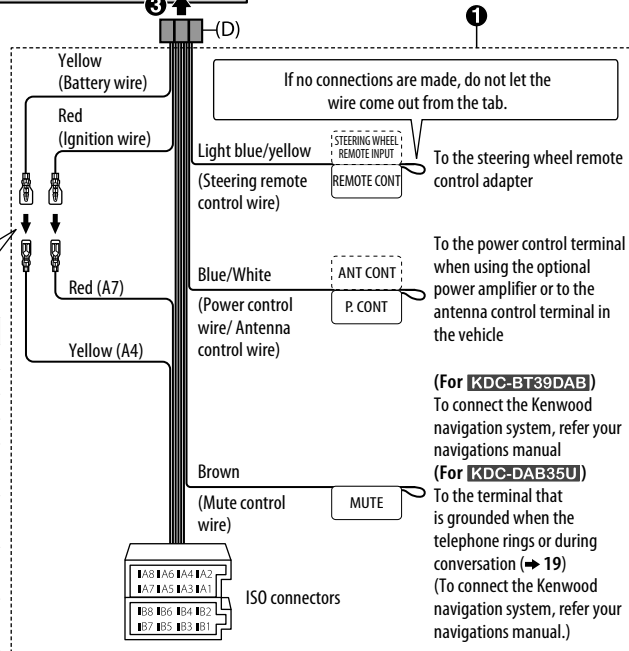

When connecting to an external amplifier, connect its ground wire to the car's chassis to avoid damaging the unit.

## Part list for installation

### (A) Faceplate

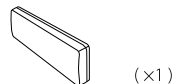

### (B) Trim plate

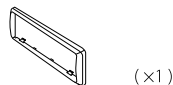

### (C) Mounting sleeve

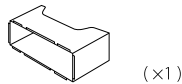

### (D) Wiring harness

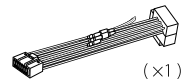

### (E) Extraction key



## INSTALLATION / CONNECTION

### Installing the DAB antenna

**KDC-BT39DAB**: Connect CX-DAB1 (optional accessory).

**KDC-DAB35U**: Connect the supplied DAB antenna.

#### ▲ Caution

- The film antenna **(F)** is exclusively for use inside the vehicle.
- Do not install at the following locations:
  - where it may block the driver's view.
  - where it may obstruct the operation of safety devices such as air bags.
  - on movable glass surfaces such as the rear hatch.
  - at side of vehicle (e.g. door, front quarter window).
  - on rear window.
- Signal strength will weaken when installed at the following locations:
  - on IR reflecting glass or locations covered with mirror type glass film.
  - where it overlaps with genuine radio antenna (pattern).
  - where it overlaps with window heating wires.
  - on glass that blocks radio signals (e.g. IR reflecting glass, thermal insulation glass).
- Poor reception may occur:
  - due to noise when windscreen wiper, air conditioner, or motor is turned on.
  - depending on the direction of the broadcast station with respect to the vehicle (antenna).
- Thoroughly wipe oil and dirt from the pasting surface with the supplied cleaner **(I)**.
- Do not bend or damage the film antenna **(F)**.
- It may not be possible to install on certain vehicles.
- Check the cable routing of the film antenna **(F)** and amplifier unit **(G)** before pasting.
- Do not apply any glass cleaner after pasting the film antenna **(F)**.

### Determine the antenna installation position

- The direction of the film antenna **(F)** changes depending on whether the film antenna **(F)** is installed on the right side or left side.
- Be sure to check the installation location of film antenna **(F)** before installing. Film antenna cannot be re-pasted.
- Separate from other antennas by at least 100 mm.
- Do not paste the amplifier unit **(G)** on the ceramic line (black part) around the front glass. Because there is not enough adhesion.

#### ■ Installing the antenna on the left side

#### ■ Installing the antenna on the right side

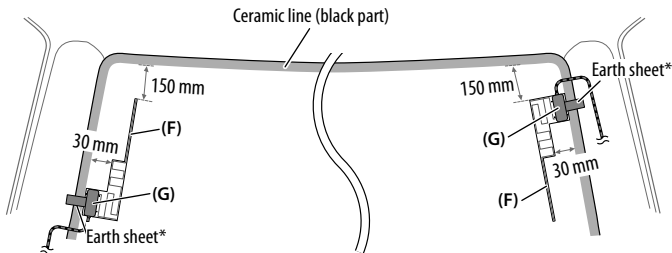

\* Paste the earth sheet of the amplifier unit **(G)** on the metal part of the front pillar.

### Part list for installation

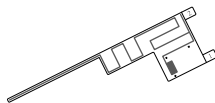

(x1)

**(F)** Film antenna



(x1)

**(G)** Amplifier unit  
(cable with booster, 3.5 m)

(x3)

**(H)** Cable clamper



(x1)

**(I)** Cleaner

## INSTALLATION / CONNECTION

### ▲ Caution

**When installing the antenna cable inside the front pillar with the air bag installed**

- The front pillar cover is secured with a special clip which may need to be replaced when it is removed. Contact your vehicle dealer for details on removing the front pillar cover and availability of replacement parts.

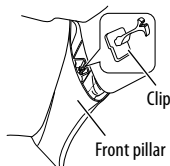

- Install the amplifier unit (G) above the air bag so that it does not obstruct the operation of the air bag.

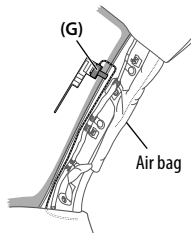

### Installation overview

The antenna should be installed on the passenger side for safety.

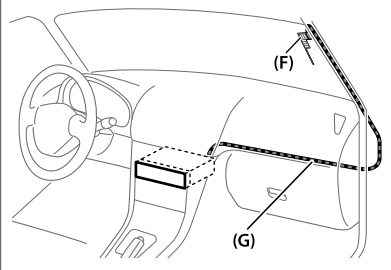

### Antenna installation

- 1 Remove the front pillar cover of your car.

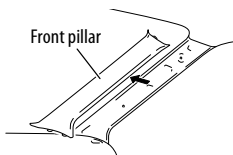

- 2 Clean the windshield with the supplied cleaner (I).

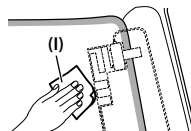

- Wait until the glass surface is completely dry before proceeding.
- Warm the surface of the windshield with defroster if it is cold (during winter).

- 3 Remove the separator (tag 1) of film antenna (F) horizontally and paste the antenna on the windshield (F).

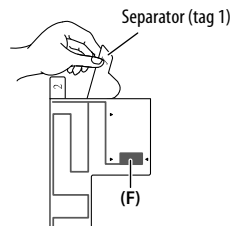

Do not touch the pasting surface (adhesive side) of the film antenna (F).

## INSTALLATION / CONNECTION

- 4 Rub the film antenna gently onto the windscreen in the direction of the arrow shown to allow it to stick firmly.

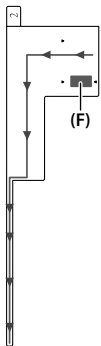

- 5 Remove the separator (tag 2) of film antenna (F) vertically.

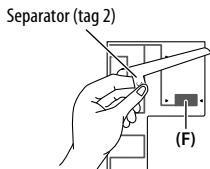

- 6 Set the position of the protrusion of the amplifier unit (G) with the ▼ on the film antenna (F) and paste.

Do not touch the lead terminal or the pasting surface (adhesive side) of the amplifier unit (G).

- When installing the antenna on the right side

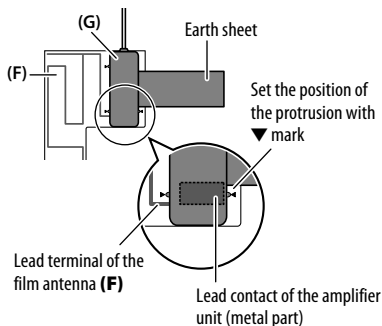

- When installing the antenna on the left side

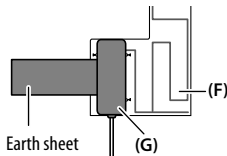

- 7 Remove the film covering the earth sheet and paste the earth sheet on the metal part of the vehicle.

Provide sufficient leeway for the earth sheet so that it does not interfere with the interior parts (front pillar cover). Also take care that the interior parts do not interfere with the amplifier unit (G).

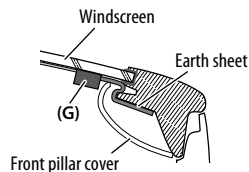

- 8 Wire the antenna cables.

Use cable clumper (H) to secure the antenna to the pillar at several positions.

- 9 Attach the front pillar cover back to its original position.

Be sure not to damage the earth sheet and amplifier unit (G) when covering.

- 10 Connect the amplifier unit (G) to the DAB input terminal on the rear of the unit.

- 11 Set [DAB ANT POWER] to [ON]. (→ 5)

# TABLE DES MATIERES

AVANT L'UTILISATION	2
FONCTIONNEMENT DE BASE	3
PRISE EN MAIN	4
RADIO NUMÉRIQUE (DAB)	5
RADIO ANALOGIQUE	7
CD / USB / iPod / ANDROID	9
BLUETOOTH® (pour <b>KDC-BT39DAB</b> )	11
AUX	16
RÉGLAGES AUDIO	17
RÉGLAGES D'AFFICHAGE	18
PLUS D'INFORMATIONS	18
GUIDE DE DÉPANNAGE	19
SPÉCIFICATIONS	21
INSTALLATION / RACCORDEMENT	23

## Comment lire ce manuel

- Les opérations sont expliquées principalement en utilisant les touches de la façade du **KDC-BT39DAB**.
- La langue anglaise est utilisée pour l'explication des affichages de ce manuel.
- [XX] indique les éléments choisis.
- (→ XX) indique que des références sont disponibles aux pages citées.

# AVANT L'UTILISATION

## ▲ Avertissement

N'utilisez aucune fonction qui risque de vous distraire de la conduite sûre de votre véhicule.

## ▲ Précautions

### Réglage du volume:

- Ajustez le volume de façon à pouvoir entendre les sons extérieurs à la voiture afin d'éviter tout risque d'accident.
- Réduisez le volume avant de reproduire des sources numériques afin d'éviter d'endommager les enceintes par la soudaine augmentation du niveau de sortie.

### Généralités:

- Éviter d'utiliser le périphérique extérieur s'il peut gêner une conduite en toute sécurité.
- Assurez-vous que toutes les données importantes ont été sauvegardées. Nous ne pouvons pas être tenu responsable pour toute perte des données enregistrées.
- Veuillez faire en sorte de ne jamais mettre ou laisser d'objets métalliques (tels que des pièces ou des outils) dans l'appareil, afin d'éviter tout risque de court-circuit.
- Si une erreur de disque se produit à cause de la condensation sur l'objectif laser, éjectez le disque et attendez que l'humidité s'évapore.
- La classe USB est indiquée sur l'appareil principal. Pour le voir, détachez la façade. (→ 3)

## Entretien

**Nettoyage de l'appareil:** Essuyez la saleté de la façade avec un chiffon sec au silicone ou un chiffon doux.

**Nettoyage du connecteur:** Détachez la façade et nettoyez le connecteur à l'aide d'un coton tige en faisant attention de ne pas endommager le connecteur.

### Manipulation des disques:

- Ne pas toucher la surface d'enregistrement du disque.
- Ne pas coller de ruban adhésif, etc. sur les disques et ne pas utiliser de disque avec du ruban adhésif collé dessus.
- N'utilisez aucun accessoire pour le disque.
- Nettoyer le disque en partant du centre vers l'extérieur.
- Nettoyez le disque avec un chiffon sec au silicone ou un chiffon doux. N'utilisez aucun solvant.
- Pour retirer les disques de cet appareil, tirez-les horizontalement.
- Retirez les ébarbures du bord du trou central du disque avant d'insérer un disque.

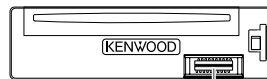

Connecteur (sur la face arrière de la façade)



# FONCTIONNEMENT DE BASE

## Façade

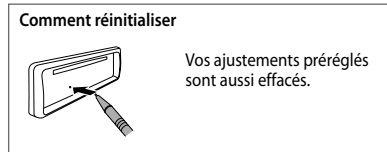
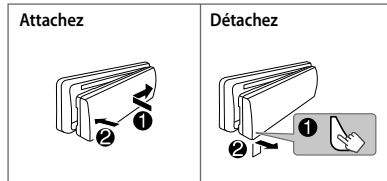
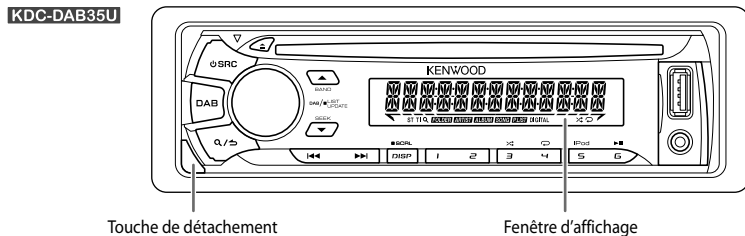
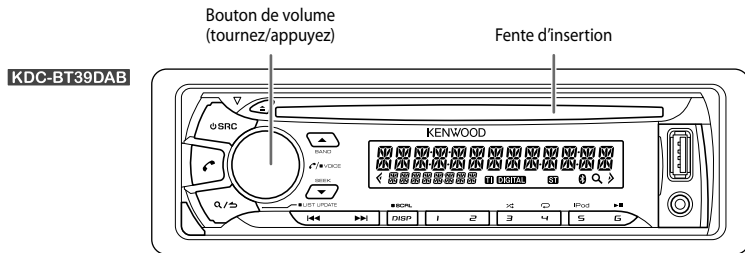

### Pour

### Sur la façade

Mettez l'appareil sous tension

Appuyez sur **SRC**.

- Maintenez la touche enfoncée pour mettre l'appareil hors tension.

Ajustez le volume

Tournez le bouton de volume.

Sélectionner la source

Appuyez répétitivement sur **SRC**.

- Pour **KDC-DAB35U**: Appuyez sur **DAB** pour choisir DAB directement.

Changez l'information sur l'affichage

Appuyez répétitivement sur **DISP SCRL**.

- Maintenez la touche enfoncée pour faire défiler les informations actuelles de l'affichage.

# PRISE EN MAIN

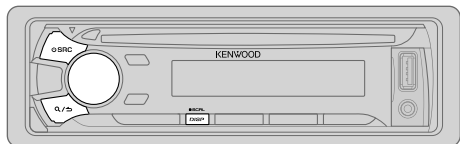

## 1 Sélectionne la langue d'affichage et annule la démonstration

Quand vous mettez l'appareil sous tension (ou après une réinitialisation de l'appareil), l'affichage apparaît: "SEL LANGUAGE" → "PRESS" → "VOLUME KNOB"

- 1 Tournez le bouton de volume pour sélectionner [ENG] (anglais) ou [RUS] (russe), puis appuyez sur le bouton.

[ENG] est choisi pour le réglage initial.

Puis, l'affichage montre: "CANCEL DEMO" → "PRESS" → "VOLUME KNOB".

- 2 Appuyez sur le bouton de volume.

[YES] est choisi pour le réglage initial.

- 3 Appuyez de nouveau sur le bouton de volume.

"DEMO OFF" apparaît.

## 2 Réglez l'horloge

- 1 Appuyez sur le bouton de volume pour entrer [FUNCTION].
- 2 Tournez le bouton de volume pour choisir [CLOCK], puis appuyez sur le bouton.
- 3 Tournez le bouton de volume pour choisir [CLOCK ADJUST], puis appuyez sur le bouton.
- 4 Tournez le bouton de volume pour faire les réglages, puis appuyez sur le bouton.  
Jour → Heure → Minute
- 5 Tournez le bouton de volume pour choisir [CLOCK FORMAT], puis appuyez sur le bouton.
- 6 Tournez le bouton de volume pour choisir [12H] ou [24H], puis appuyez sur le bouton.
- 7 Maintenez enfoncée **Q/↵** pour quitter.

Pour retourner à l'option de réglage précédente, appuyez sur **Q/↵**.

(Pour **KDC-DAB35U**)

Quand l'écran de l'horloge est affiché...

Maintenez enfoncée **DISP SCRL** pour entrer directement en mode de réglage de l'horloge.

Puis, réalisez l'étape 4 pour régler l'horloge.

## 3 Faites les réglages initiaux

- 1 Appuyez répétitivement sur **SRC** pour entrer en veille **STANDBY**.
- 2 Appuyez sur le bouton de volume pour entrer [FUNCTION].
- 3 Tournez le bouton de volume pour réaliser une sélection (voir le tableau suivant), puis appuyez sur le bouton.
- 4 Répétez l'étape 3 jusqu'à ce que l'élément souhaité soit sélectionné ou activé.
- 5 Maintenez enfoncée **Q/↵** pour quitter.

Pour retourner à l'option de réglage précédente, appuyez sur **Q/↵**.

Défaut: **XX**

### AUDIO CONTROL

SWITCH PREOUT	<b>REAR/ SUB-W</b> ou <b>REAR/ SUBWOOFER</b> : Choisit si les enceintes arrière ou un caisson de grave sont connectés aux prises de sortie de ligne à l'arrière (à travers un amplificateur extérieur).
SP SELECT	<b>OFF/ 5/4/ 6 × 9/6/ OEM</b> : La sélection est faite en fonction de la taille des enceintes (5 pouces ou 4 pouces, 6×9 pouces ou 6 pouces) ou des enceintes OEM pour obtenir une performance optimale.

### DISPLAY

EASY MENU	(Pour <b>KDC-BT39DAB</b> ) <b>ON</b> : L'éclairage de l'affichage et des touches change sur blanc quand vous entrez dans [FUNCTION]. ; <b>OFF</b> : L'éclairage de l'affichage et des touches reste sur la couleur du réglage [COLOR SELECT]. (→ 18)
-----------	---

## PRISE EN MAIN

### TUNER SETTING

<b>DAB L-BAND</b>	<b>ON:</b> Reçoit un ensemble L-BAND pendant la réception audio numérique. ; <b>OFF:</b> Annulation
<b>DAB ANT POWER</b>	<b>ON:</b> Fournit une alimentation à l'antenne DAB. Lors de l'utilisation de l'antenne fournie (pour <b>KDC-DAB35U</b> ) ; <b>OFF:</b> Ne fournit pas d'alimentation. Lors de l'utilisation d'une antenne passive avec un amplificateur. (→ 25)
<b>PRESET TYPE</b>	<b>NORMAL:</b> Mémorise une station pour chaque touche de préréglage dans chaque bande (FM1/ FM2/ FM3/ MW/ LW/ DB1/ DB2/ DB3) ; <b>MIX:</b> Mémorise une station (radio numérique ou radio analogique) pour chaque touche de préréglage quelle que soit la bande choisie.

### SYSTEM

<b>KEY BEEP</b>	<b>ON:</b> Met en service la tonalité des touches. ; <b>OFF:</b> Met hors service la fonction.
<b>SOURCE SELECT</b>	
<b>BUILT-IN AUX</b>	<b>ON:</b> Met en service AUX dans la sélection de la source. ; <b>OFF:</b> Hors service. (→ 16)
<b>P-OFF WAIT</b>	Applicable uniquement quand le mode de démonstration est hors service. Règle la durée avant que l'appareil se mette automatiquement hors service (pendant le mode d'attente) pour économiser la batterie. <b>20M:</b> 20 minutes ; <b>40M:</b> 40 minutes ; <b>60M:</b> 60 minutes ; <b>WAIT TIME</b> --- / <b>OFF</b> --- ; Annulation
<b>CD READ</b>	<b>1:</b> Distingue automatiquement les disques de fichiers audio et les CD de musique. ; <b>2:</b> Reproduit de force le disque comme un CD de musique. Aucun son n'est entendu si un disque de fichiers audio est reproduit.

### F/W UPDATE

<b>UPDATE SYSTEM / UPDATE BT (pour <b>KDC-BT39DAE1</b>) / UPDATE DAB1/ UPDATE DAB2</b>	
<b>F/W UP xx.xx/</b>	<b>YES:</b> Démarrer la mise à niveau du micrologiciel. ; <b>NO:</b> Annulation (la mise à niveau n'est pas activée).
<b>F/W UP xxxxx/</b>	Pour en savoir plus sur la mise à niveau du micrologiciel, référez-vous à: <a href="http://www.kenwood.com/cs/ce/">www.kenwood.com/cs/ce/</a>
<b>F/W UP Vxxx</b>	

### CLOCK

<b>CLOCK DISPLAY</b>	<b>ON:</b> L'horloge apparaît sur l'affichage même quand l'appareil est hors tension. ; <b>OFF:</b> Annulation.
----------------------	---

### ENGLISH

La langue sélectionnée est utilisée comme langue d'affichage pour le menu [FUNCTION] et les informations de la balise (nom de dossier, nom de fichier, titre du morceau, nom de l'artiste, nom de l'album) le cas échéant.

### РУССКИЙ

## RADIO NUMÉRIQUE (DAB)

### À propos du DAB (Digital Audio Broadcasting)

DAB est l'un des systèmes de radio numérique disponibles aujourd'hui. Il peut offrir un son de qualité numérique sans toutes les interférences gênantes ni les distorsions des signaux. De plus, il peut transporter des textes, des images et des données.

Contrairement aux émissions FM, où chaque programme est émis sur sa propre fréquence, les émissions DAB combinent plusieurs programmes (appelés "services") pour former un "ensemble".

La "composante primaire" (station radio principale) est parfois accompagnée d'une "composante secondaire" qui peut contenir des programmes supplémentaires ou d'autres informations.

### Préparation:

- 1 Connectez une antenne DAB à la prise d'antenne DAB. (→ 24)
- 2 Appuyez sur  SRC pour choisir DAB.
- 3 Démarrez la mise à jour de la Liste des services.

**KDC-BT39DAB:** Maintenez enfoncée  (LIST UPDATE).

**KDC-DAB35U:** Maintenez enfoncée **DAB**.

"LIST UPDATE" apparaît et la mise à jour démarre. "UPDATED" apparaît quand la mise à jour est terminée.

La mise à jour prend un maximum de 3 minutes. Aucune interruption (telle que des informations routières) n'est possible pendant la mise à jour.

- Pour annuler la mise à jour de la Liste des services: Maintenez de nouveau enfoncée  (LIST UPDATE) ou **DAB**.

# RADIO NUMÉRIQUE (DAB)

KDC-DAB35U

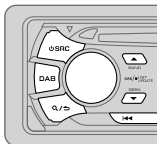

KDC-BT39DAB

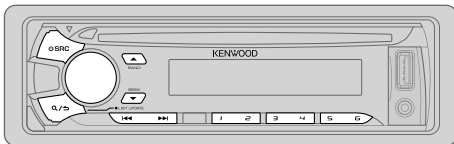

## Recherche d'un ensemble

- 1 Appuyez répétitivement sur **SRC** pour sélectionner DAB.
  - 2 Appuyez répétitivement sur **▲ BAND** pour sélectionner DB1/ DB2/ DB3.
  - 3 Maintenez enfoncée **◀◀ / ▶▶** pour rechercher un ensemble.
  - 4 Appuyez sur **◀◀ / ▶▶** pour choisir un ensemble, un service ou un composant à écouter.
- Pour changer la méthode de recherche pour **◀◀ / ▶▶**: Appuyez répétitivement sur **▼ SEEK**.
    - AUTO1 : Appuyez sur **◀◀ / ▶▶**: Choisissez un ensemble, un service ou un composant.  
Maintenez enfoncée **◀◀ / ▶▶**: Recherche automatique d'un ensemble
    - AUTO2 : Appuyez sur **◀◀ / ▶▶**: Recherche d'une station préregistrée.
    - MANUAL : Appuyez sur **◀◀ / ▶▶**: Choisissez un ensemble, un service ou un composant.  
Maintenez enfoncée **◀◀ / ▶▶**: Recherche manuelle d'un ensemble

- Pour mémoriser un service: Maintenez pressée une des touches numériques (1 à 6).
- Pour choisir un service mémorisé: Appuyez sur l'une des touches numériques (1 à 6).

## Choisissez un service

- 1 Entrez en mode de recherche de service.  
**KDC-BT39DAB**: Appuyez sur **Q / ↵ (LIST UPDATE)**.  
**KDC-DAB35U**: Appuyez sur **DAB**.
- 2 Tournez le bouton de volume ou appuyez sur **▲ / ▼** pour choisir un service, puis appuyez sur le bouton.

Pour annuler le mode de recherche de service, appuyez sur **Q / ↵** ou **DAB**.

## Sélectionnez un service par son nom

- 1 Entrez en mode de recherche de service.  
**KDC-BT39DAB**: Appuyez sur **Q / ↵ (LIST UPDATE)**.  
**KDC-DAB35U**: Appuyez sur **DAB**.
- 2 Tournez le bouton de volume rapidement pour entrer en mode de recherche alphabétique.
- 3 Tournez le bouton du volume ou appuyez sur **◀◀ / ▶▶** pour choisir le caractère à rechercher.  
Appuyez sur **▲ / ▼** pour aller à la page précédente/suivante.
- 4 Appuyez sur le bouton de volume pour démarrer la recherche.
- 5 Tournez le bouton de volume pour choisir un service, puis appuyez sur le bouton.

Pour annuler le mode de recherche alphabétique, appuyez sur **Q / ↵**.

## Autres paramètres

- 1 Appuyez sur le bouton de volume pour entrer [FUNCTION].
- 2 Tournez le bouton de volume pour réaliser une sélection (voir le tableau suivant), puis appuyez sur le bouton.
- 3 Répétez l'étape 2 jusqu'à ce que l'élément souhaité soit sélectionné ou activé.
- 4 Maintenez enfoncée **Q / ↵** pour quitter.

Pour retourner à l'option de réglage précédente, appuyez sur **Q / ↵**.

Défaut: **XX**

## TUNER SETTING

AF SET	<b>ON</b> : Lors de l'écoute de la bande DAB: Commute automatiquement sur la station FM diffusant le même programme si le signal DAB devient faible. Il retourne sur le son DAB quand le signal devient de nouveau fort. Lors de l'écoute de la bande FM: Commute automatiquement sur la source DAB diffusant le même programme (si disponible). ; <b>OFF</b> : Annulation.
TI	<b>ON</b> : Permet à l'appareil de commuter temporairement sur les informations routières si elles sont disponibles ("TI" s'allume). ; <b>OFF</b> : Annulation.

## RADIO NUMÉRIQUE (DAB)

<b>PTY SEARCH</b>	Appuyez sur le bouton de volume pour entrer en mode de sélection de la langue PTY. Tournez le bouton de volume pour choisir la langue PTY ( <b>ENGLISH/ FRENCH/ GERMAN</b> ), puis appuyez sur le bouton. Sélectionnez le type de programme disponible (voir ci-après), puis appuyez sur <b>◀◀ / ▶▶</b> pour démarrer.
<b>ASW SELECT</b>	<b>TRAVEL, WARNINGS, NEWS, WEATHER, EVENT, SPECIAL, RAD INFO, SPORTS, FINANCE:</b> Tournez le bouton de volume pour faire une sélection, puis appuyez sur le bouton. “*” apparaît devant le type d’annonce activé. Commute automatiquement, à partir de n’importe quelle source, sur des ensembles de radio numérique diffusant un type d’annonce activé. <ul style="list-style-type: none"><li>• Plusieurs annonces peuvent être activées simultanément.</li><li>• Pour les désactiver, appuyez de nouveau sur le bouton de volume (“*” s’éteint).</li></ul>
<b>LIST UPDATE</b>	<b>AUTO:</b> Met à jour automatiquement la liste des services DAB quand l’appareil est mis sous tension. ; <b>MANUAL:</b> Maintenez enfoncée <b>Q/↵</b> ou <b>DAB</b> pour mettre à jour la liste des services DAB.
<b>PTY WATCH</b>	Commute automatiquement, à partir de n’importe quelle source, sur des ensembles de radio numérique diffusant un type de programme sélectionné. <b>NEWS, AFFAIRS, INFO, SPORT, EDUCATE, DRAMA, CULTURE, SCIENCE, VARIED, POP M</b> (musique), <b>ROCK M</b> (musique), <b>EASY M</b> (musique), <b>LIGHT M</b> (musique), <b>CLASSICS, OTHER M</b> (musique), <b>WEATHER, FINANCE, CHILDREN, SOCIAL, RELIGION, PHONE IN, TRAVEL, LEISURE, JAZZ, COUNTRY, NATION M</b> (musique), <b>OLDIES, FOLK M</b> (musique), <b>DOCUMENT OFF:</b> Annulation.
<b>RELATED SERV</b>	<b>ON:</b> Activez la fonction Soft-Link pour commuter sur un service alternatif qui offre un programme audio différent du programme audio actuel. ; <b>OFF:</b> Désactivez.
<b>CLOCK</b>	
<b>TIME SYNC</b>	<b>ON:</b> Synchronise l’heure de l’appareil avec l’heure du signal de la radio numérique. ; <b>OFF:</b> Annulation.

• Type de programme disponible:

**SPEECH:** **NEWS, AFFAIRS, INFO** (information), **SPORT, EDUCATE, DRAMA, CULTURE, SCIENCE, VARIED, WEATHER, FINANCE, CHILDREN, SOCIAL, RELIGION, PHONE IN, TRAVEL, LEISURE, DOCUMENT**

**MUSIC:** **POP M** (musique), **ROCK M** (musique), **EASY M** (musique), **LIGHT M** (musique), **CLASSICS, OTHER M** (musique), **JAZZ, COUNTRY, NATION M** (musique), **OLDIES, FOLK M** (musique)

L’appareil recherche le type de programme catégorisé dans **[SPEECH]** ou **[MUSIC]** s’il a été choisi.

• Si le volume est ajusté pendant la réception des informations routières, des annonces, des alarmes ou des bulletins d’information, le volume ajusté est automatiquement mémorisé. Il sera appliqué la prochaine fois que les informations routières, les annonces, les alarmes ou les bulletins d’information seront activées.

## RADIO ANALOGIQUE

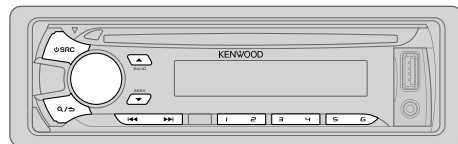

### Recherchez une station

- 1 Appuyez répétitivement sur **⏪ SRC** pour sélectionner **TUNER**.
  - 2 Appuyez répétitivement sur **▲ BAND** pour sélectionner **FM1/ FM2/ FM3/ MW/ LW**.
  - 3 Appuyez sur **◀◀ / ▶▶** pour recherche une station.
- Pour changer la méthode de recherche pour **◀◀ / ▶▶**: Appuyez répétitivement sur **▼ SEEK**.  
**AUTO1** : Recherche automatiquement une station.  
**AUTO2** : Recherche d’une station préréglée.  
**MANUAL** : Recherche manuellement une station.
  - Pour mémoriser une station: Maintenez pressée une des touches numériques (**1 à 6**).
  - Pour choisir une station mémorisée: Appuyez sur l’une des touches numériques (**1 à 6**).

### Autres paramètres

- 1 Appuyez sur le bouton de volume pour entrer **[FUNCTION]**.
- 2 Tournez le bouton de volume pour faire une sélection (**↻ 8**), puis appuyez sur le bouton.
- 3 Répétez l’étape 2 jusqu’à ce que l’élément souhaité soit sélectionné ou activé.
- 4 Maintenez enfoncée **Q/↵** pour quitter.

Pour retourner à l’option de réglage précédente, appuyez sur **Q/↵**.

## RADIO ANALOGIQUE

Défaut: **XX**

TUNER SETTING	
<b>LOCAL SEEK</b>	<b>ON</b> : Recherche uniquement les stations avec une bonne réception. ; <b>OFF</b> : Annulation.
<b>AUTO MEMORY</b>	<b>YES</b> : Mémoire automatiquement 6 stations dont la réception est bonne. ; <b>NO</b> : Annulation. • Peut être sélectionné uniquement si <b>[NORMAL]</b> est sélectionné pour <b>[PRESET TYPE]</b> . (→ 5)
<b>MONO SET</b>	<b>ON</b> : Améliore la réception FM mais l'effet stéréo peut être perdu. ; <b>OFF</b> : Annulation.
<b>NEWS SET</b>	<b>ON</b> : L'appareil commute temporairement sur le programme d'information s'il est disponible. ; <b>OFF</b> : Annulation.
<b>REGIONAL</b>	<b>ON</b> : Commute sur une autre station uniquement dans la région spécifiée, à l'aide de la commande "AF". ; <b>OFF</b> : Annulation.
<b>AF SET</b>	<b>ON</b> : Recherche automatiquement une autre station diffusant le même programme dans le même réseau Radio Data System mais qui possède une meilleure réception quand la réception actuelle est mauvaise. ; <b>OFF</b> : Annulation.
<b>TI*</b>	<b>ON</b> : Permet à l'appareil de commuter temporairement sur les informations routières si elles sont disponibles ("TI" s'allume). ; <b>OFF</b> : Annulation. * [TI] pour la bande PO/GO permet l'interruption en cas d'information routière pour la source DAB uniquement.
<b>PTY SEARCH</b>	Appuyez sur le bouton de volume pour entrer en mode de sélection de la langue PTY. Tournez le bouton de volume pour choisir la langue PTY ( <b>ENGLISH/ FRENCH/ GERMAN</b> ), puis appuyez sur le bouton. Sélectionne le type de programme disponible (voir ci-après), puis appuyez sur <b>◀◀ / ▶▶</b> pour démarrer.

- **[LOCAL SEEK]/ [MONO SET]/ [NEWS SET]/ [REGIONAL]/ [AF SET]/ [PTY SEARCH]** peut être choisi uniquement quand la bande est FM1/ FM2/ FM3.
- Type de programme disponible:

**SPEECH** : **NEWS, AFFAIRS, INFO** (information), **SPORT, EDUCATE, DRAMA, CULTURE, SCIENCE, VARIED, WEATHER, FINANCE, CHILDREN, SOCIAL, RELIGION, PHONE IN, TRAVEL, LEISURE, DOCUMENT**

**MUSIC** : **POP M** (musique), **ROCK M** (musique), **EASY M** (musique), **LIGHT M** (musique), **CLASSICS, OTHER M** (musique), **JAZZ, COUNTRY, NATION M** (musique), **OLDIES, FOLK M** (musique)

L'appareil recherche le type de programme catégorisé dans **[SPEECH]** ou **[MUSIC]** s'il a été choisi.

- Si le volume est ajusté pendant la réception des informations routières, d'alarmes ou de bulletins d'information, le volume ajusté est automatiquement mémorisé. Il sera appliqué la prochaine fois que les informations routières, d'alarme ou de bulletin d'information seront activées.

# CD / USB / iPod / ANDROID

## Démarrez la lecture

La source change automatiquement et la lecture démarre.

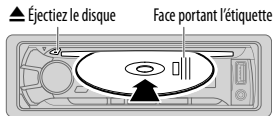

Prise d'entrée USB

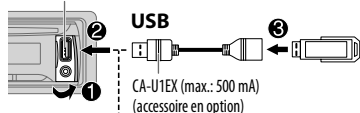

## iPod/iPhone

KCA-iP102 / KCA-iP103 (accessoire en option)\*1 ou accessoire câble du iPod/iPhone\*2

## ANDROID\*3

Câble Micro USB 2.0\*2 (en vente dans le commerce)

\*1 KCA-iP102: Type à 30 broches, KCA-iP103: Type d'éclairage

\*2 Ne laissez pas le câble à l'intérieur de la voiture quand il n'est pas utilisé.

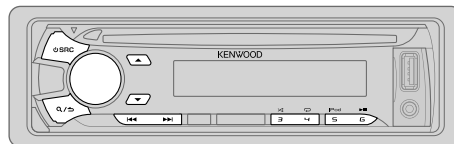

## Pour

Lecture / pause

Recherche rapide vers l'arrière / vers l'avant\*4

Sélectionnez un une plage ou un fichier

Sélectionnez un dossier\*5

Répéter la lecture\*6

Lecture aléatoire\*6

Sélectionnez le mode de commande

Sélectionnez le lecteur de musique

(→ 10, [MUSIC DRIVE])

## Sur la façade

Appuyez sur **6** ►||.

Maintenez enfoncée **1**◀◀ / ►►1.

Appuyez sur **1**◀◀ / ►►1.

Appuyez sur **▲** / **▼**.

Appuyez répétitivement sur **4**↻.

**TRACK REPEAT/ REPEAT OFF** : CD Audio

**FILE REPEAT/ FOLDER REPEAT/ REPEAT OFF** : Fichier MP3/WMA/AAC/WAV, iPod ou ANDROID

**FILE REPEAT/ REPEAT OFF** : Fichier KME Light/ KMC\*7

Appuyez répétitivement sur **3**↻.

**DISC RANDOM/ RANDOM OFF** : CD Audio

**FOLDER RANDOM/ RANDOM OFF** : Fichier MP3/WMA/AAC/WAV, fichier KME Light/ KMC, iPod ou ANDROID

Maintenez enfoncée **3**↻ pour sélectionner **ALL RANDOM**.\*8

Quand la source est iPod, appuyez répétitivement sur **5 iPod**.

**MODE ON** : Commande à partir de l'iPod\*9

**MODE OFF** : Commande à partir de l'appareil

Dans le cas d'une source ANDROID, (→ 10, [ANDROID SETUP])

Appuyez répétitivement sur **5 iPod**.

Les morceaux mémorisés dans le support suivant sont lus.

- Mémoire interne ou smartphone (Mass Storage Class) sélectionné.
- Lecteur sélectionné parmi plusieurs lecteurs.

- \*3 Lors de la connexion d'un périphérique Android, "Press [VIEW] to install KENWOOD MUSIC PLAY APP" apparaît. Suivez les instructions pour installer l'application. Vous pouvez aussi installer la dernière version de l'application KENWOOD MUSIC PLAY sur votre périphérique Android avant la connexion. (→ 19)
- \*4 Pour ANDROID: Fonctionne uniquement quand [BROWSE MODE] est sélectionné. (→ [ANDROID SETUP])
- \*5 Pour CD: Uniquement pour les fichiers MP3/WMA/AAC. Cela ne fonctionne pas pour l'iPod/ANDROID.
- \*6 Pour l'iPod/ ANDROID: Fonctionne uniquement quand [MODE OFF]/[BROWSE MODE] est sélectionné.
- \*7 KME Light : KENWOOD Music Editor Light, KMC : KENWOOD Music Control (→ 18)
- \*8 Pour CD: Uniquement pour les fichiers MP3/WMA/AAC.
- \*9 Vous pouvez toujours faire une lecture/pause, sauter des fichiers, et faire une recherche rapide de fichiers vers l'arrière/vers l'avant à partir de l'appareil.

### Sélectionnez un fichier à partir d'un dossier/liste

- 1 Appuyez sur **Q/↵**.
- 2 Tournez le bouton de volume pour sélectionner un dossier/liste, puis appuyez sur le bouton.
- 3 Tournez le bouton de volume pour choisir un fichier, puis appuyez sur le bouton.

#### Recherche rapide

Si vous avez beaucoup de fichiers, vous pouvez effectuer une recherche rapide parmi eux.

#### Pour USB (pour les fichiers KME Light/ KMC):

Appuyez sur **◀◀/▶▶** pour faire une recherche d'une ampleur prédéfinie. (→ [SKIP SEARCH])

Maintenez enfoncé **◀◀/▶▶** pour rechercher avec une ampleur de 10%.

- Non applicable pour les CD et les fichiers MP3/WMA/AAC/WAV.

#### Pour l'iPod:

Vous pouvez rechercher un fichier en fonction du premier caractère.

- 1 Tournez le bouton de volume rapidement pour entrer en recherche de caractères.
- 2 Tournez le bouton de volume pour sélectionner un caractère.  
Pour rechercher un autre caractère qu'une lettre de A à Z et un chiffre de 0 à 9, entrez seulement "\*".
- 3 Appuyez sur **◀◀/▶▶** pour déplacer la position d'entrée.
  - Vous pouvez entrer un maximum de trois caractères.
- 4 Appuyez sur le bouton de volume pour démarrer la recherche.

- Pour retourner au dossier racine/ premier fichier/ menu supérieur, appuyez sur **5 iPod**.
- Pour retourner à l'option de réglage précédente, appuyez sur **Q/↵**.
- Pour annuler, maintenez enfoncée **Q/↵**.
- Pour l'iPod, applicable uniquement quand [MODE OFF] est sélectionné. (→ 9)
- Pour ANDROID, applicable uniquement quand [BROWSE MODE] est sélectionné. (→ [ANDROID SETUP])

### Écoute de Tuneln Radio/ Tuneln Radio Pro/ Aupeo

Lors de l'écoute de Tuneln Radio, Tuneln Radio Pro ou Aupeo, connectez l'iPod/iPhone à la prise d'entrée USB de l'appareil.

- L'appareil sort le son de ces applications.

### Autres paramètres

- 1 Appuyez sur le bouton de volume pour entrer [FUNCTION].
- 2 Tournez le bouton de volume pour réaliser une sélection (voir le tableau suivant), puis appuyez sur le bouton.
- 3 Répétez l'étape 2 jusqu'à ce que l'élément souhaité soit sélectionné ou activé.
- 4 Maintenez enfoncée **Q/↵** pour quitter.

Pour retourner à l'option de réglage précédente, appuyez sur **Q/↵**.

Défaut: **XX**

#### ANDROID SETUP

**BROWSE MODE:** Commande à partir de l'appareil (en utilisant l'application KENWOOD MUSIC PLAY). ; **HAND MODE:** Commande d'autres applications de lecture multimédia à partir du périphérique Android (sans utiliser l'application KENWOOD MUSIC PLAY). (Cependant, vous pouvez encore utiliser la lecture/pause et le saut de fichier de l'appareil.)

#### USB

**MUSIC DRIVE DRIVE CHANGE:** Le lecteur suivant ([DRIVE 1] à [DRIVE 5]) est sélectionné automatiquement et la lecture démarre. Répétez les étapes 1 à 3 pour choisir les lecteurs suivants.

**SKIP SEARCH 0.5%/ 1%/ 5%/ 10%:** Lors de l'écoute de l'iPod, ANDROID ou de fichiers KME Light/ KMC, sélectionnez l'ampleur de saut sur le total des fichiers.



## BLUETOOTH — Connexion

### Profils Bluetooth pris en charge

- Hands-Free Profile — Profile mains libres (HFP)
- Serial Port Profile — Profile de port série (SPP)
- Phonebook Access Profile — Profile d'accès au répertoire d'adresses (PBAP)
- Advanced Audio Distribution Profile — Profile de distribution audio avancé (A2DP)
- Audio/Video Remote Control Profile — Profile de télécommande audio/vidéo (AVRCP)

### Codecs Bluetooth pris en charge

- Codec Sous-bande (SBC)
- Codage audio avancé (AAC)

## Connectez le microphone

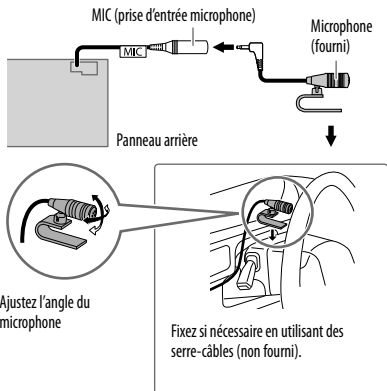

## Pairage d'un périphérique Bluetooth

Lors de la connexion d'un périphérique Bluetooth à l'appareil pour la première fois, faites les pairage entre l'appareil et le périphérique.

### 1 Appuyez sur **SRC** pour mettre l'appareil sous tension.

### 2 Recherchez et sélectionnez le nom de ce modèle (KDC-BT3\*DAB) sur le périphérique Bluetooth.

"PAIRING" → "PASS XXXXXX" → Nom du périphérique → "PRESS" → "VOLUME KNOB" défile sur l'affichage.

- Pour certains périphériques Bluetooth, il se peut que vous ayez besoin d'entrer le code PIN (numéro d'identification personnel) immédiatement après la recherche.
- Référez-vous aussi au manuel fourni avec votre périphérique Bluetooth.

### 3 Appuyez sur le bouton de volume pour démarrer le pairage.

"PAIRING OK" apparaît quand le pairage est terminé et s'allume quand la connexion Bluetooth est établie.

- Un maximum de cinq appareils peuvent être enregistrés (appariés) en tout.
- Seul un périphérique Bluetooth peut être connecté n'importe quand.
- Cet appareil prend en charge le Pairage simple sécurisé (SSP).
- Certains périphériques Bluetooth peuvent ne pas se connecter automatiquement au système après le pairage. Connectez le périphérique à l'appareil manuellement. Référez-vous au manuel d'instructions de votre périphérique Bluetooth pour en savoir plus.
- Une fois que le pairage est terminé, le périphérique Bluetooth reste enregistré sur l'appareil même si vous réinitialisez l'appareil. Pour supprimer un périphérique apparié, ➔ 15, [DEVICE DELETE].
- Quand vous connectez un périphérique iPhone/ iPod touch/ Android à la prise d'entrée USB, la demande de pairage (via Bluetooth) est activée automatiquement. Appuyez sur le bouton de volume pour faire le pairage une fois que vous avez validé le nom de périphérique. La demande de pairage automatique est activée uniquement si:
  - La fonction Bluetooth du périphérique connecté est activée.
  - [AUTO PAIRING] est réglé sur [ON]. (➔ 15)
  - L'application KENWOOD MUSIC PLAY est installée sur le périphérique Android.

## BLUETOOTH — Téléphone portable

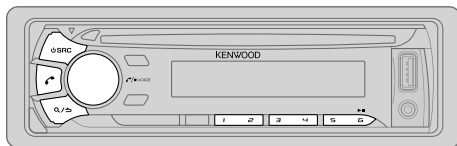

### Réception d'un appel

Quand il y a un appel entrant:

- Toutes les touches et l'affichage clignotent.
- L'appareil répond automatiquement à l'appel si [AUTO ANSWER] sur une heure sélectionnée. (→ 13)

Pendant un appel:

- Les touches et les affichages s'allument en fonction du réglage réalisé pour [DISPLAY]. (→ 18)
- Si vous mettez hors tension l'appareil ou détachez la façade, la connexion Bluetooth est déconnectée.

Pour	Sur la façade
Répondre à un appel	Appuyez sur  , sur le bouton de volume ou sur l'une des touches numériques (1 à 6).
Refuser un appel	Appuyez sur  SRC.
Fin d'un appel	Appuyez sur  ou  SRC.
Ajustez le volume du téléphone [00] à [35] (Défaut: [15]*)	Tournez le bouton de volume pendant un appel. <ul style="list-style-type: none"> <li>• Cet ajustement n'affecte pas le volume des autres sources.</li> </ul>
Commute entre le mode mains libres et le mode de conversation privée	Appuyez sur  6 ►  pendant un appel. <ul style="list-style-type: none"> <li>• Les opérations peuvent différer en fonction du périphérique Bluetooth connecté.</li> </ul>

\* Ne peut pas être utilisé pour iPhone. Pendant un appel, l'appareil synchronise le volume téléphonique de l'iPhone sur l'appareil.

### Amélioration de la qualité des voix

Quand vous parlez au téléphone...



- 1 Appuyez sur le bouton de volume pour entrer [FUNCTION].
- 2 Tournez le bouton de volume pour réaliser une sélection (voir le tableau suivant), puis appuyez sur le bouton.
- 3 Répétez l'étape 2 jusqu'à ce que l'élément souhaité soit sélectionné ou activé.
- 4 Maintenez enfoncée pour quitter.

Pour retourner à l'option de réglage précédente, appuyez sur .

Défaut: **XX**

MIC GAIN	–10 — +10 (–4): La sensibilité du microphone augmente quand le numéro augmente.
NR LEVEL	–5 — +5 (0): Ajustez le niveau de réduction de bruit jusqu'à ce qu'un minimum de bruit soit entendu pendant une conversation téléphonique.
ECHO CANCEL	–5 — +5 (0): Ajustez le temps de retard d'annulation de l'écho jusqu'à ce que le dernier écho est entendu pendant une conversation téléphonique.

## Réalise les réglages de réception d'un appel

- 1 Appuyez sur  pour entrer en mode Bluetooth.
- 2 Tournez le bouton de volume pour réaliser une sélection (voir le tableau suivant), puis appuyez sur le bouton.
- 3 Répétez l'étape 2 jusqu'à ce que l'élément souhaité soit sélectionné ou activé.
- 4 Maintenez enfoncée  pour quitter.

Pour retourner à l'option de réglage précédente, appuyez sur .

Défaut: **XX**

### SETTINGS

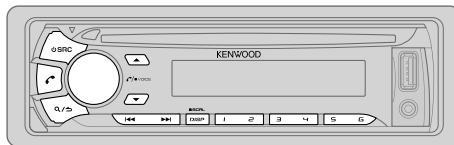

**AUTO ANSWER** 1 — 30: L'appareil répond au téléphone entrant automatiquement pendant le temps sélectionné (secondes).; **OFF**: Annullation.

**BATT/SIGNAL** **AUTO**: Indique la puissance de la batterie et du signal quand l'appareil détecte un périphérique Bluetooth et que le périphérique Bluetooth est connecté.; **OFF**: Annullation. L'horloge apparaît.



## Faire un appel

Vous pouvez faire un appel à partir de l'historique, du répertoire d'adresses ou composer le numéro. Un appel par commande vocale est possible si votre téléphone portable possède cette fonction.





- 1 Appuyez sur  pour entrer en mode Bluetooth.
- 2 Tournez le bouton de volume pour réaliser une sélection (voir le tableau suivant), puis appuyez sur le bouton.
- 3 Répétez l'étape 2 jusqu'à ce que l'élément souhaité soit sélectionné/activé ou suivez les instructions données pour l'élément sélectionné.
- 4 Maintenez enfoncée  pour quitter.

Pour retourner à l'option de réglage précédente, appuyez sur .

### CALL HISTORY

- 1 Appuyez sur le bouton de volume pour sélectionner un nom ou un numéro de téléphone.
  - "INCOMING", "OUTGOING" ou "MISSED" apparaît sur la partie inférieure de l'affichage pour indiquer l'état de l'appel précédent.
  - Appuyez sur **DISP SCRL** pour changer la catégorie de l'affichage (NUMBER ou NAME).
  - "NO DATA" apparaît s'il n'y a pas d'historique d'appels enregistré.
- 2 Appuyez sur le bouton de volume pour appeler.

### PHONE BOOK

- 1 Tournez le bouton de volume rapidement pour entrer en mode de recherche alphabétique (si le répertoire d'adresses contient beaucoup de contacts). Le premier menu (ABCDEFGHIJK) apparaît.
  - Pour passer sur les autres menus (LMNOPQRSTUVWXYZ1\*), appuyez sur  / .
  - Pour sélectionner la première lettre souhaitée, touchez le bouton de volume ou appuyez sur  / , puis appuyez sur le bouton.
  - Sélectionnez "1" pour faire une recherche avec les numéros et sélectionnez "\*" pour faire une recherche avec les symboles.
- 2 Tournez le bouton de volume pour choisir un nom, puis appuyez sur le bouton.
- 3 Tournez le bouton de volume pour choisir un numéro de téléphone, puis appuyez sur le bouton pour appeler.
  - Si le téléphone prend en charge PBAP, le répertoire d'adresse du téléphone connecté est transféré automatiquement sur l'appareil lors du pairage.
  - Les contacts sont catégorisés de la façon suivante: HOME, OFFICE, MOBILE, OTHER, GENERAL
  - Cet appareil peut uniquement afficher les lettres non accentuées. (Les lettres accentuées telles que "Ü" sont affichées comme "U").





<b>NUMBER DIAL</b>	<ol style="list-style-type: none"> <li>1 Tournez le bouton de volume pour sélectionner un numéro (0 à 9) ou un caractère (*, #, +).</li> <li>2 Appuyez sur  ◀◀ / ▶▶  pour déplacer la position d'entrée. Répétez les étapes 1 et 2 jusqu'à ce que vous terminiez d'entrer le numéro de téléphone.</li> <li>3 Appuyez sur le bouton de volume pour appeler.</li> </ol>
<b>VOICE</b>	<p>Dites le nom du contact que vous souhaitez appeler ou la commande vocale pour commander les fonctions du téléphone.</p> <p>(→ <b>Faites au appel en utilisant la reconnaissance vocale</b>)</p>
<b>BATT*</b>	<b>LOW/ MID/ FULL:</b> Affiche la puissance de la batterie.
<b>SIGNAL*</b>	<b>NO SIGNAL/ LOW/ MID/ MAX:</b> Montre la puissance du signal actuellement reçu.

\* Les fonctionnalités dépendent du type de téléphone utilisé.

## ■ Faites au appel en utilisant la reconnaissance vocale

- 1 Maintenez pressé  pour activer le téléphone connecté.
  - 2 Dites le nom du contact que vous souhaitez appeler ou la commande vocale pour commander les fonctions du téléphone.
- Les fonctions de reconnaissance vocale prises en charge varient pour chaque téléphone. Référez-vous au mode d'emploi du téléphone connecté pour les détails.
  - L'appareil prend aussi en charge la fonction d'assistant personnel intelligent de l'iPhone.

## Suppression d'un contact

- 1 Appuyez sur  pour entrer en mode Bluetooth.
  - 2 Tournez le bouton de volume pour choisir [CALL HISTORY], puis appuyez sur le bouton.
  - 3 Tournez le bouton de volume pour sélectionner un contact.
  - 4 Maintenez enfoncé le bouton de volume pour entrer en mode de suppression.
  - 5 Tournez le bouton de volume pour choisir [DELETE ONE] ou [DELETE ALL], puis appuyez sur le bouton.
    - DELETE ONE: Le nom ou le numéro de téléphone choisi à l'étape 3 est supprimé.
    - DELETE ALL: Tous les noms ou numéros de téléphone de [CALL HISTORY] à l'étape 2 sont supprimés.
  - 6 Tournez le bouton de volume pour choisir [YES], puis appuyez sur le bouton.
  - 7 Maintenez enfoncée  /  pour quitter.
- Pour retourner à l'option de réglage précédente, appuyez sur  / .
  - Ne fonctionne pas pour les téléphone portable qui prennent en charge PBAP.

## Réglages en mémoire

### ■ Stockage d'un contact en mémoire

Vous pouvez mémoriser un maximum de 6 contacts sur les touches numériques (1 à 6).

- 1 Appuyez sur  pour entrer en mode Bluetooth.
- 2 Tournez le bouton de volume pour choisir [CALL HISTORY], [PHONE BOOK], ou [NUMBER DIAL], puis appuyez sur le bouton.
- 3 Tournez le bouton de volume pour sélectionner un contact ou entrez un numéro de téléphone.
  - Si un contact est sélectionné, appuyez sur le bouton de volume pour afficher le numéro de téléphone.
- 4 Maintenez pressée une des touches numériques (1 à 6). "STORED" apparaît quand les contacts sont mémorisés.

Pour supprimer un contact de la mémoire pré-réglée, choisissez [NUMBER DIAL] à l'étape 2 et mémorisez un numéro vide.

### ■ Pour passer un appel à partir de la mémoire

- 1 Appuyez sur  pour entrer en mode Bluetooth.
- 2 Appuyez sur l'une des touches numériques (1 à 6).
- 3 Appuyez sur le bouton de volume pour appeler. "NO MEMORY" apparaît s'il n'y a pas de contact mémorisé.

## Autres paramètres

- 1 Appuyez sur le bouton de volume pour entrer [FUNCTION].
- 2 Tournez le bouton de volume pour réaliser une sélection (voir le tableau suivant), puis appuyez sur le bouton.
- 3 Répétez l'étape 2 jusqu'à ce que l'élément souhaité soit sélectionné/activé ou suivez les instructions données pour l'élément sélectionné.
- 4 Maintenez enfoncée **Q** / **S** pour quitter.

Pour retourner à l'option de réglage précédente, appuyez sur **Q** / **S**.

Défaut: **XX**

## BT MODE

<b>PHONE SELECT</b>	Permet de sélectionner le téléphone ou le périphérique audio à connecter ou déconnecter.
<b>AUDIO SELECT</b>	<p>"*" apparaît devant le nom de l'appareil quand il est connecté.</p> <ul style="list-style-type: none"> <li>• Vous pouvez connecter un autre périphérique Bluetooth uniquement en déconnectant d'abord le périphérique Bluetooth actuellement connecté.</li> </ul> <p>"*" disparaît quand la connexion est établie.</p>
<b>DEVICE DELETE</b>	<ol style="list-style-type: none"> <li>1 Tournez le bouton de volume pour choisir le périphérique à supprimer, puis appuyez sur le bouton.</li> <li>2 Tournez le bouton de volume pour choisir [YES] ou [NO], puis appuyez sur le bouton.</li> </ol>
<b>PIN CODE EDIT (0000)</b>	<p>Change le code PIN (6 chiffres maximum).</p> <ol style="list-style-type: none"> <li>1 Tournez le bouton de volume pour sélectionner un numéro.</li> <li>2 Appuyez sur <b>◀</b> / <b>▶</b> pour déplacer la position d'entrée. Répétez les étapes 1 et 2 jusqu'à ce que le code PIN soit entré complètement.</li> <li>3 Appuyez sur le bouton de volume pour valider.</li> </ol>
<b>RECONNECT</b>	<p><b>ON</b>: L'appareil se reconnecte automatiquement quand le dernier périphérique Bluetooth connecté est dans la plage. ;</p> <p><b>OFF</b>: Annulation.</p>
<b>AUTO PAIRING</b>	<p><b>ON</b>: L'appareil apparie automatiquement le périphérique Bluetooth pris en charge (iPhone/ iPod touch/ Appareil Android) quand il est connecté par la prise d'entrée USB. En fonction du système d'exploitation du périphérique connecté, il se peut que cette fonction ne fonctionne pas. ;</p> <p><b>OFF</b>: Annulation.</p>
<b>INITIALIZE</b>	<p><b>YES</b>: Initialise tous les réglages Bluetooth (y compris le pairage mémorisé, le répertoire téléphonique, etc.). ;</p> <p><b>NO</b>: Annulation.</p>

## Mode de vérification Bluetooth

Vous pouvez vérifier la connectivité du profil pris en charge entre le périphérique Bluetooth et l'appareil.

- Assurez-vous que le périphérique Bluetooth est apparié.

- 1 Maintenez enfoncée **↻**.  
"PLEASE PAIR YOUR PHONE PIN 0000" apparaît.
- 2 Recherchez et sélectionnez le nom de ce modèle (KDC-BT3\*DAB) sur le périphérique Bluetooth.
- 3 Utilisez le périphérique Bluetooth pour valider le pairage.  
"TESTING" clignote sur l'affichage.

Le résultat de la connectivité (OK ou NG) apparaît après la vérification.

- PAIRING: État du pairage
- HF CNT: Compatibilité avec le Profile mains libres (HFP)
- AUD CNT: Compatibilité avec le Profile de distribution audio avancé (A2DP)
- PB DL: Compatibilité avec le Profile d'accès au répertoire d'adresses (PBAP)

Pour annuler le mode de vérification, maintenez enfoncée **⏻ SRC** pour mettre l'appareil hors tension.

## BLUETOOTH®

### BLUETOOTH — Audio

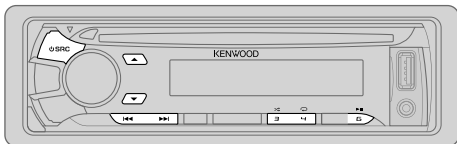

#### Lecteur audio via Bluetooth

- 1 Appuyez répétitivement sur **SRC** pour sélectionner BT AUDIO.
- 2 Commandez le lecture audio Bluetooth pour démarrer la lecture.

Pour	Sur la façade
Lecture / pause	Appuyez sur <b>6</b>
Choisissez un groupe ou un dossier	Appuyez sur <b>▲</b> / <b>▼</b> .
Saut vers l'arrière / saut vers l'avant	Appuyez sur <b>◀◀</b> / <b>▶▶</b> .
Recherche rapide vers l'arrière / vers l'avant	Maintenez enfoncée <b>◀◀</b> / <b>▶▶</b> .
Lecture répétée	Appuyez répétitivement sur <b>4</b> . <b>ALL REPEAT, FILE REPEAT, REPEAT OFF</b>
Lecture aléatoire	Appuyez répétitivement sur <b>3</b> . <b>FOLDER RANDOM, RANDOM OFF</b>  Maintenez enfoncée <b>3</b> pour sélectionner <b>ALL RANDOM</b> .

Les opérations et les indications de l'affichage peuvent différer en fonction de leur disponibilité sur le périphérique connecté.

## AUX

### Préparation:

Sélectionnez **[ON]** pour **[BUILT-IN AUX]**. (→ 5)

#### Démarrez l'écoute

- 1 Connectez un lecteur audio portable (en vente dans le commerce).

Prise d'entrée auxiliaire

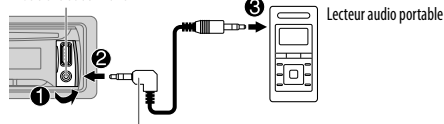

Mini fiche stéréo de 3,5 mm avec connecteur en forme de "L" (en vente dans le commerce)

- 2 Appuyez répétitivement sur **SRC** pour sélectionner AUX.
- 3 Mettez sous tension le lecteur audio portable et démarrez la lecture.

#### Réglez le nom pour AUX

Lors de l'écoute d'un lecteur audio portable connecté à l'appareil...

- 1 Appuyez sur le bouton de volume pour entrer **[FUNCTION]**.
- 2 Tournez le bouton de volume pour choisir **[SYSTEM]**, puis appuyez sur le bouton.
- 3 Tournez le bouton de volume pour choisir **[AUX NAME SET]**, puis appuyez sur le bouton.
- 4 Tournez le bouton de volume pour faire une sélection, puis appuyez sur le bouton.  
**AUX** (défaut) / **DVD** / **PORTABLE** / **GAME** / **VIDEO** / **TV**
- 5 Maintenez enfoncée **Q** / **↵** pour quitter.

Pour retourner à l'option de réglage précédente, appuyez sur **Q** / **↵**.

# RÉGLAGES AUDIO

Pendant l'écoute de n'importe quelle source...

- 1 Appuyez sur le bouton de volume pour entrer [FUNCTION].
- 2 Tournez le bouton de volume pour choisir [AUDIO CONTROL], puis appuyez sur le bouton.
- 3 Tournez le bouton de volume pour réaliser une sélection (voir le tableau suivant), puis appuyez sur le bouton.
- 4 Répétez l'étape 3 jusqu'à ce que l'élément souhaité soit sélectionné ou activé.
- 5 Maintenez enfoncée  $\mathcal{R}/\mathcal{S}$  pour quitter.

Pour retourner à l'option de réglage précédente, appuyez sur  $\mathcal{R}/\mathcal{S}$ .

Défaut: **XX**

<b>SUB-W LEVEL</b>	-15 à +15 (0)	Ajuste le niveau de sortie du caisson de grave.
<b>BASS LEVEL</b>	-8 à +8 (+6)	Régule le niveau à mémoriser pour chaque source. (Avant de réaliser un ajustement, choisissez la source que vous souhaitez ajuster.)
<b>MID LEVEL</b>	-8 à +8 (+5)	
<b>TRE LEVEL</b>	-8 à +8 (0)	
<b>EQ PRO</b>		
<b>BASS ADJUST</b>	<b>BASS CTR FRQ</b>	60/ 80/ 100/ 200 ou 60HZ/ 80HZ/ 100HZ/ 200HZ: Choisit la fréquence centrale.
	<b>BASS LEVEL</b>	-8 à +8 (+6): Règle le niveau.
	<b>BASS Q FACTOR</b>	1.00/ 1.25/ 1.50/ 2.00: Règle le facteur de qualité.
	<b>BASS EXTEND</b>	ON: Met en service les graves étendus.; OFF: Annulation.
<b>MID ADJUST</b>	<b>MID CTR FRQ</b>	0.5K/ 1.0K/ 1.5K/ 2.5K ou 0.5KHZ/ 1.0KHZ/ 1.5KHZ/ 2.5KHZ: Choisit la fréquence centrale.
	<b>MID LEVEL</b>	-8 à +8 (+5): Règle le niveau.
	<b>MID Q FACTOR</b>	0.75/ 1.00/ 1.25: Règle le facteur de qualité.
<b>TRE ADJUST</b>	<b>TRE CTR FRQ</b>	10.0K/ 12.5K/ 15.0K/ 17.5K ou 10.0KHZ/ 12.5KHZ/ 15.0KHZ/ 17.5KHZ: Choisit la fréquence centrale.
	<b>TRE LEVEL</b>	-8 à +8 (0): Règle le niveau.

<b>PRESET EQ</b>	<b>DRIVE EQ/ TOP40/ POWERFUL/ ROCK/ POPS/ EASY/ JAZZ/ NATURAL/ USER:</b> Sélectionne un égaliseur pré-réglé adapté à votre genre de musique. (Sélectionnez [USER] pour utiliser les réglages personnalisés.) [DRIVE EQ] est un égaliseur pré-réglé qui réduit le bruit extérieur à la voiture ou le bruit des pneus de la voiture en déplacement.
<b>BASS BOOST</b>	<b>LV1/ LV2/ LV3 ou LEVEL1/ LEVEL2/ LEVEL3:</b> Choisit votre niveau préféré d'accentuation des graves.; <b>OFF:</b> Annulation.
<b>LOUDNESS</b>	<b>LV1/ LV2 ou LEVEL1/ LEVEL2:</b> Sélectionner votre accentuations préférée pour les basses et hautes fréquences pour produire un son plus équilibré aux faibles niveaux de volume.; <b>OFF:</b> Annulation.
<b>SUBWOOFER SET</b>	<b>ON:</b> Met en service la sortie du caisson de grave.; <b>OFF:</b> Annulation.
<b>LPF SUBWOOFER</b>	<b>THROUGH:</b> Tous les signaux sont envoyés au caisson de grave.; <b>85HZ/ 120HZ/ 160HZ:</b> Les signaux audio avec des fréquences inférieures à 85 Hz/ 120 Hz/ 160 Hz sont envoyés sur le caisson de grave.
<b>SUB-W PHASE</b>	<b>REVERSE (180°)/ NORMAL (0°):</b> Sélectionne la phase de la sortie du caisson de grave à synchroniser avec la sortie des enceintes afin d'obtenir des performances optimales. (Peut être uniquement sélectionné si un réglage autre que [THROUGH] est choisi pour [LPF SUBWOOFER].)
<b>FADER</b>	<b>R15 à F15 (0):</b> Règle la balance de sortie des enceintes arrière et avant.
<b>BALANCE</b>	<b>L15 à R15 (0):</b> Règle la balance de sortie des enceintes gauche et droite.
<b>VOLUME OFFSET</b>	Pour AUX: -8 à +8 (0); Pour les autres sources: -8 à 0: Pré-règle le niveau de réglage du volume pour chaque source. (Avant un ajustement, sélectionnez la source que vous souhaitez ajuster.)
<b>SOUND RECNRSTR (Reconstruction sonore)</b>	<b>ON:</b> Crée un son réaliste en compensant les composants haute fréquence et en rétablissant le temps de montée de la forme d'onde qui est perdu lors de la compression des données audio.; <b>OFF:</b> Annulation.

- [SUB-W LEVEL]/ [SUBWOOFER SET]/ [LPF SUBWOOFER]/ [SUB-W PHASE] peut être sélectionné uniquement si [SWITCH PREOUT] est réglé sur [SUB-W] ou [SUBWOOFER]. (⇒ 4)
- [SUB-W LEVEL]/ [LPF SUBWOOFER]/ [SUB-W PHASE] peut être sélectionné uniquement si [SUBWOOFER SET] est réglé sur [ON].

# RÉGLAGES D’AFFICHAGE

- 1 Appuyez sur le bouton de volume pour entrer [FUNCTION].
- 2 Tournez le bouton de volume pour choisir [DISPLAY], puis appuyez sur le bouton.
- 3 Tournez le bouton de volume pour réaliser une sélection (voir le tableau suivant), puis appuyez sur le bouton.
- 4 Répétez l'étape 3 jusqu'à ce que l'élément souhaité soit sélectionné ou activé ou suivez les instructions données pour l'élément sélectionné.
- 5 Maintenez enfoncée  $\mathcal{Q}$  /  $\mathcal{S}$  pour quitter.

Pour retourner à l'option de réglage précédente, appuyez sur  $\mathcal{Q}$  /  $\mathcal{S}$ .

Défaut: **XX**

<b>COLOR SELECT*</b> <sup>1</sup>	<b>VARIABLE SCAN/ CUSTOM R/G/B/</b> couleurs préréglées* <sup>2</sup> : Sélectionne votre couleur de touches et d'éclairage préférée.  Vous pouvez créer votre propre couleur (quand [CUSTOM R/G/B] ou une couleur préréglée* <sup>2</sup> est sélectionné). La couleur que vous avez créé peut être mémorisée dans [CUSTOM R/G/B]. <b>1</b> Maintenez pressé le bouton de volume pour entrer en mode d'ajustement détaillé des couleurs. <b>2</b> Appuyez sur $\mathcal{L}$ / $\mathcal{R}$ pour sélectionner la couleur (R/ G/ B) à ajuster. <b>3</b> Tournez le bouton de volume pour ajuster le niveau (0 — 9), puis appuyez sur le bouton.
<b>DIMMER</b>	<b>ON</b> : Assombrir l'éclairage de l'affichage (et l'éclairage des touches* <sup>1</sup> ). ; <b>OFF</b> : Annulation.
<b>BRIGHTNESS</b>	<b>0 — 31</b> : Sélectionne votre niveau de luminosité préféré pour l'éclairage de l'affichage (et l'éclairage des touches* <sup>1</sup> ).
<b>TEXT SCROLL</b>	<b>AUTO/ ONCE</b> : Sélectionne de faire défiler automatiquement l'information sur l'affichage, ou de la faire défiler une seule fois. ; <b>OFF</b> : Annulation.

\*<sup>1</sup> Pour **KDC-BT39DAB**.

\*<sup>2</sup> Couleurs préréglées: **RED1/ RED2/ RED3/ PURPLE1/ PURPLE2/ PURPLE3/ PURPLE4/ BLUE1/ BLUE2/ BLUE3/ SKYBLUE1/ SKYBLUE2/ LIGHTBLUE/ AQUA1/ AQUA2/ GREEN1/ GREEN2/ GREEN3/ YELLOWGREEN1/ YELLOWGREEN2/ YELLOW/ ORANGE1/ ORANGE2/ ORANGERED**

# PLUS D’INFORMATIONS

## Généralités

- Cet appareil ne peut lire que les CD suivants:



- Des informations détaillées et des remarques à propos des fichiers audio pouvant être lus se trouvent dans le manuel en ligne disponible sur le site suivant: [www.kenwood.com/cs/ce/audiofile/](http://www.kenwood.com/cs/ce/audiofile/)

## Fichiers pouvant être lus

- Fichiers audio reproductible:

**KDC-BT39DAB**: MP3 (.mp3), WMA (.wma), AAC (.m4a)

**KDC-DAB35U**: MP3 (.mp3), WMA (.wma)

- Supports de disque compatibles: CD-R/CD-RW/CD-ROM
- Formats de fichiers de disques compatibles: ISO 9660 Niveau 1/2, Joliet, Nom de fichier étendu
- Systèmes de fichier de périphérique USB compatibles: FAT12, FAT16, FAT32

Même quand les fichiers audio sont conformes aux normes établies ci-dessus, il est possible que la lecture ne soit pas possible suivant le type ou les conditions du support ou périphérique.

## Disques ne pouvant pas être lus

- Disques qui ne sont pas ronds.
- Disques avec des colorations sur la surface d'enregistrement ou disques sales.
- Disques enregistrables/réinscriptibles qui n'ont pas été finalisés.
- CD de 8 cm. Essayer d'insérer un disque à l'aide d'un adaptateur peut entraîner un dysfonctionnement de l'appareil.

## À propos des périphériques USB

- Cet appareil peut reproduire les fichiers mémorisés suivants sur un périphérique USB à mémoire de grande capacité.

**KDC-BT39DAB**: MP3/ WMA/ AAC/ WAV

**KDC-DAB35U**: MP3/ WMA/ WAV

- Vous ne pouvez pas connecter un périphérique USB via un hub USB.
- La connexion d'un câble dont la longueur totale dépasse 5 m peut avoir pour conséquence un fonctionnement anormal de la lecture.
- Cet appareil ne peut pas reconnaître les périphériques USB dont l'alimentation n'est pas de 5 V et dépasse 1 A.

## À propos de KENWOOD Music Editor Light et de KENWOOD Music Control

- Cet appareil prend en charge l'application PC KENWOOD Music Editor Light et l'application Android™ KENWOOD Music Control.
- Quand vous reproduisez des fichiers audio avec des données de chanson ajoutée en utilisant KENWOOD Music Editor Light ou KENWOOD Music Control, vous pouvez rechercher des fichiers audio par genre, artiste, album, liste de lecture et chansons.
- KENWOOD Music Editor Light et KENWOOD Music Control sont disponibles à partir des sites web suivants: [www.kenwood.com/cs/ce/](http://www.kenwood.com/cs/ce/)



## PLUS D'INFORMATIONS

### À propos de l'iPod/iPhone

Made for

- iPod touch (2nd, 3rd, 4th et 5th generation)
- iPod classic
- iPod nano (3rd, 4th, 5th, 6th et 7th generation)
- iPhone 3G, 3GS, 4, 4S, 5, 5S, 5C
- Pour la liste des iPhone/iPod les plus récents compatibles et la version du logiciel, reportez-vous à : [www.kenwood.com/cs/ce/ipod](http://www.kenwood.com/cs/ce/ipod)
- Il n'est pas possible d'utiliser un iPod lorsque "KENWOOD" ou "✓" est affiché sur l'iPod.

### À propos du périphérique Android

- Cet appareil prend en charge Android OS 4.1 et ultérieur.
- Certains périphériques Android (avec OS 4.1 et ultérieur) peuvent ne pas prendre en charge complètement Android Open Accessory (AOA) 2.0.
- Si le périphérique Android prend en charge à la fois le protocole mass storage class et AOA 2.0, cet appareil utilise toujours en priorité la lecture via AOA 2.0.
- Pour plus d'informations et la liste de compatibilité la plus récente, reportez-vous à : [www.kenwood.com/cs/ce/](http://www.kenwood.com/cs/ce/)

### À propos de Bluetooth

- En fonction de la version Bluetooth du périphérique, il se peut que certains périphériques Bluetooth ne puissent pas être connectés à cet appareil.
- Cet appareil peut ne pas fonctionner avec certains périphériques Bluetooth.
- La condition du signal varie en fonction de l'environnement.
- Pour plus d'informations sur Bluetooth, consulter le site Web suivant : [www.kenwood.com/cs/ce/](http://www.kenwood.com/cs/ce/)

(Pour **KDC-DAB35U**)

### Mise en sourdine lors de la réception d'un appel téléphonique

Connectez le fil MUTE à votre téléphone en utilisant un accessoire téléphone en vente dans le commerce. (➔ 24)

Quand un appel arrive, "CALL" apparaît. (Le son du système audio est mis en pause.)

- Pour continuer d'écouter le système audio pendant un appel, appuyez sur **SRC**. "CALL" disparaît et le son du système audio est rétabli.

Quand l'appel est terminé, "CALL" disparaît. (Le son du système audio est rétabli.)

## GUIDE DE DÉPANNAGE

Symptôme	Remède
Généralités	Le son ne peut pas être entendu. <ul style="list-style-type: none"> <li>• Ajustez le volume sur le niveau optimum.</li> <li>• Vérifiez les cordons et les connexions.</li> </ul>
	"MISWIRING CHECK WIRING THEN PWR ON" apparaît. <p>Mettez l'appareil hors tension, puis assurez-vous que les prises des câbles d'enceinte sont correctement isolées. Mettez de nouveau l'appareil sous tension.</p>
	"PROTECTING SEND SERVICE" apparaît. <p>Envoyez l'appareil au centre de service le plus proche.</p> <ul style="list-style-type: none"> <li>• Le son ne peut pas être entendu.</li> <li>• L'appareil ne se met pas sous tension.</li> <li>• L'information affichée sur l'afficheur est incorrecte.</li> </ul>
	Cet autoradio ne fonctionne pas du tout. <p>Réinitialisez l'appareil. (➔ 3)</p>
Radio Numérique	La réception DAB est mauvaise. <p>Assurez-vous que [ON] est choisi pour [DAB ANT POWER]. (➔ 5)</p>
	"DAB ANT ERR" <p>Vérifiez l'antenne DAB. Si vous utilisez une antenne passive (sans amplificateur), réglez [DAB ANT POWER] sur [OFF]. (➔ 5)</p>
	"RELATED SERV FOUND" <ul style="list-style-type: none"> <li>• Appuyez sur le bouton de volume pour activer Soft-Link. (➔ 7)</li> <li>• Appuyez sur <b>Q</b>/<b>S</b> pour annuler.</li> </ul>
Radio Analogique	<ul style="list-style-type: none"> <li>• La réception radio est mauvaise.</li> <li>• Bruit statique pendant l'écoute de la radio.</li> </ul> <ul style="list-style-type: none"> <li>• Connectez l'antenne solidement.</li> <li>• Sortez l'antenne complètement.</li> </ul>
CD / USB / iPod	Le disque ne peut pas être éjecté. <p>Maintenez enfoncée <b>▲</b> pour éjecter le disque de force. Faites attention que le disque ne tombe pas quand il est éjecté. Si cela ne résout pas le problème, essayez de réinitialiser l'appareil. (➔ 3)</p>
	Du bruit est produit. <p>Sautez à une autre plage ou changez le disque.</p>
	Les plages ne sont pas reproduites comme vous le souhaitiez. <p>L'ordre de lecture est déterminé quand les fichiers sont enregistrés.</p>

## GUIDE DE DÉPANNAGE

Symptôme	Remède
"READING" clignote sur.	N'utilisez pas trop de niveaux de hiérarchie ou de dossiers.
La durée de lecture écoulée n'est pas correcte.	La durée de lecture écoulée n'est pas correcte.
Les caractères corrects ne sont pas affichés (ex.: nom de l'album).	Cet appareil peut uniquement afficher les lettres majuscules, les chiffres et un nombre limité de symboles. Les lettres cyrilliques majuscules peuvent aussi être affichées si [РУССКИЙ] est sélectionné. (→ 5)
"NA FILE"	Assurez-vous que le disque contient des fichiers audio compatibles. (→ 18)
"NO DISC"	Insérez un disque reproductible dans la fente d'insertion.
"TOC ERROR"	Assurez-vous que le disque est propre et inséré correctement.
"PLEASE EJECT"	Réinitialisez l'appareil. Si cela ne résout pas le problème, consultez votre centre de service le plus proche.
"READ ERROR"	Copiez les fichiers et les dossiers de nouveau sur le périphérique USB. Si cela ne résout pas le problème, réinitialisez le périphérique USB ou utilisez un autre.
"NO DEVICE"	Connectez un périphérique USB puis repassez à la source USB.
"COPY PRO"	Un fichier interdit de copie a été lu.
"NA DEVICE"	Connectez un périphérique USB compatible et vérifiez les connexions.
"NO MUSIC"	Connectez un périphérique USB qui contient des fichiers audio compatibles.
"iPod ERROR"	<ul style="list-style-type: none"> <li>Reconnectez l'iPod.</li> <li>Réinitialisez l'iPod.</li> </ul>
<ul style="list-style-type: none"> <li>Aucun son ne peut être entendu pendant la lecture.</li> <li>Le son sort uniquement du périphérique Android.</li> </ul>	<ul style="list-style-type: none"> <li>Reconnectez le périphérique Android.</li> <li>En mode [HAND MODE], lancez n'importe quelle application multimédia sur le périphérique Android et démarrez la lecture.</li> <li>En mode [HAND MODE], relancez l'application multimédia actuelle ou utilisez une autre application multimédia.</li> <li>Redémarrez le périphérique Android.</li> <li>Si cela ne résout pas le problème, c'est que le périphérique Android connecté ne peut pas diriger le signal audio sur l'appareil. (→ 19)</li> </ul>

Symptôme	Remède
Lecture impossible en mode [BROWSE MODE]. ANDROID	<ul style="list-style-type: none"> <li>Assurez-vous que KENWOOD MUSIC PLAY APP est installé sur le périphérique Android. (→ 10)</li> <li>Reconnectez le périphérique Android et réalisez les réglages appropriés dans [ANDROID SETUP]. (→ 10)</li> <li>Si cela ne résout pas le problème, c'est que le périphérique connecté ne prend pas en charge [BROWSE MODE]. (→ 19)</li> </ul>
"NO DEVICE" ou "READING" clignote sur. ANDROID	<ul style="list-style-type: none"> <li>Déactivez les options développeur sur le périphérique Android.</li> <li>Reconnectez le périphérique Android.</li> <li>Si cela ne résout pas le problème, c'est que le périphérique connecté ne prend pas en charge [BROWSE MODE]. (→ 19)</li> </ul>
La lecture est intermittente ou le son saute. "ANDROID ERROR" / "NA DEVICE"	Déactivez le mode d'économie d'énergie sur le périphérique Android. <ul style="list-style-type: none"> <li>Reconnectez le périphérique Android.</li> <li>Redémarrez le périphérique Android.</li> </ul>
Aucun périphérique Bluetooth n'est détecté.	<ul style="list-style-type: none"> <li>Faites de nouveau une recherche à partir du périphérique Bluetooth.</li> <li>Réinitialisez l'appareil. (→ 3)</li> </ul>
Le pairage Bluetooth ne peut pas être réalisé.	<ul style="list-style-type: none"> <li>Assurez-vous que vous avez entré le même code PIN pour l'appareil et le périphérique Bluetooth.</li> <li>Supprimez les informations de pairage pour cet appareil et le périphérique Bluetooth, puis effectuez de nouveau le pairage. (→ 11)</li> </ul>
Un écho ou du bruit est entendu pendant une conversation téléphonique.	<ul style="list-style-type: none"> <li>Ajustez la position du microphone. (→ 11)</li> <li>Cochez le réglage [ECHO CANCEL]. (→ 12)</li> </ul>
Le son du téléphone est de mauvaise qualité.	<ul style="list-style-type: none"> <li>Réduisez la distance entre cet appareil et le périphérique Bluetooth.</li> <li>Déplacez la voiture dans un endroit où vous pouvez obtenir un meilleur signal de réception.</li> </ul>

## GUIDE DE DÉPANNAGE

Symptôme	Remède
La méthode d'appel vocal ne réussie pas.	<ul style="list-style-type: none"> <li>Utilisez la méthode d'appel vocal dans un environnement plus calme.</li> <li>Réduisez la distance au microphone quand vous dites le nom.</li> <li>Assurez-vous que la même voix que la voix enregistrée est utilisée.</li> </ul>
Le son est interrompu ou saute pendant la lecture d'un lecteur audio Bluetooth.	<ul style="list-style-type: none"> <li>Réduisez la distance entre cet appareil et le lecteur audio Bluetooth.</li> <li>Mettez cet appareil hors tension, puis de nouveau sous tension et essayez de nouveau de connecter l'appareil.</li> <li>D'autres périphériques Bluetooth peuvent être en train de se connecter à l'appareil.</li> </ul>
Le lecteur audio Bluetooth connecté ne peut pas être commandé.	<ul style="list-style-type: none"> <li>Vérifiez si le lecteur audio Bluetooth connecté prend en charge AVRCP (Audio/Video Remote Control Profile). (Référez-vous aux instructions de votre lecteur audio.)</li> <li>Déconnectez et reconnectez à nouveau le lecteur Bluetooth.</li> </ul>
"DEVICE FULL"	Le nombre de périphériques enregistrés a atteint la limite. Essayez de nouveau après avoir supprimé un périphérique inutile. (➔ 15, DEVICE DELETE)
"N/A VOICE TAG"	Assurez-vous que la même voix que la voix enregistrée est utilisée.
"NOT SUPPORT"	Le téléphone connecté ne prend pas en charge la fonction de reconnaissance vocale.
"NO ENTRY" / "NO PAIR"	Il n'y a aucun appareil enregistré connecté/trouvé par Bluetooth.
"ERROR"	Essayez de nouveau l'opération. Si "ERROR" apparaît de nouveau, vérifiez si l'appareil extérieur prend en charge la fonction que vous avez essayée.
"NO INFO"	L'appareil Bluetooth ne peut pas obtenir les informations du contact.
"HF ERROR XX" / "BT ERROR"	Reinitialiser l'appareil et essayez de nouveau l'opération. Si cela ne résout pas le problème, consultez votre centre de service le plus proche.

Bluetooth®

## SPÉCIFICATIONS

Radio numérique	DAB	Plage de fréquences	L Band 1 452,960 MHz — 1 490,624 MHz Bande III: 174,928 MHz — 239,200 MHz	
		Sensibilité	-100 dBm	
		Taux de Signal/Bruit	80 dB	
		Type de connecteur d'antenne	SMB	
		Tension de sortie d'antenne	14,4 V (11 V – 16 V)	
		Courant maximum d'antenne	< 100 mA	
Radio analogique	FM	Plage de fréquences	87,5 MHz — 108,0 MHz (intervalle de 50 kHz)	
		Sensibilité utilisable (S/B = 26 dB)	0,71 µV/75 Ω	
		Seuil de sensibilité (DIN S/N = 46 dB)	2,0 µV/75 Ω	
		Réponse en fréquence (±3 dB)	30 Hz — 15 kHz	
		Taux de Signal/Bruit (MONO)	64 dB	
		Séparation stéréo (1 kHz)	40 dB	
	PO	Plage de fréquences	531 kHz — 1 611 kHz (intervalle de 9 kHz)	
		Sensibilité utilisable (S/B = 20 dB)	28,2 µV	
		GO	Plage de fréquences	153 kHz — 279 kHz (intervalle de 9 kHz)
			Sensibilité utilisable (S/B = 20 dB)	50 µV

## SPÉCIFICATIONS

Lecteur CD	Diode laser	GaAlAs
	Filtre numérique (D/A)	8 fois suréchantillonnage
	Vitesse de rotation	500 t/min. — 200 t/min. (CLV)
	Pleurage et scintillement	Non mesurables
	Réponse en fréquence ( $\pm 1$ dB)	20 Hz — 20 kHz
	Distorsion harmonique totale (1 kHz)	0,01 %
	Taux de Signal/Bruit (1 kHz)	105 dB
	Gamme dynamique	90 dB
	Séparation des canaux	85 dB
	Décodage MP3	Compatible avec le format MPEG-1/2 Audio Layer-3
Décodeur WMA	Compatible Windows Media Audio	
Décode AAC	(Pour <b>KDC-BT39DAB</b> ) Fichiers AAC-LC“.m4a”	
USB	Standard USB	USB 1.1, USB 2.0 (Vitesse maximale)
	Système de fichiers	FAT12/ 16/ 32
	Courant d'alimentation maximum	CC 5 V $\equiv$ 1 A
	Décodage MP3	Compatible avec le format MPEG-1/2 Audio Layer-3
	Décodeur WMA	Compatible Windows Media Audio
	Décode AAC	(Pour <b>KDC-BT39DAB</b> ) Fichiers AAC-LC“.m4a”
	Décodeur WAV	PCM linéaire
Auxiliaire	Réponse en fréquence ( $\pm 3$ dB)	20 Hz — 20 kHz
	Tension maximum d'entrée	1 000 mV
	Impédance d'entrée	30 k $\Omega$

Bluetooth (Pour <b>KDC-BT39DAB</b> )	Version	Bluetooth Ver.2.1+EDR / Bluetooth 3.0		
	Plage de fréquences	2,402 GHz — 2,480 GHz		
	Puissance de sortie	+4 dBm (MAX), 0 dBm (AVE) Power Class 2		
	Portée de communication maximale	Ligne de vue approximative 10 m (32.8 ft)		
	Profil	HFP (Hands-Free Profile — Profil mains libres) SPP (Serial Port Profile — Profil de port série) PBAP (Phonebook Access Profile — Profil d'accès au répertoire d'adresses) A2DP (Advanced Audio Distribution Profile — Profil de distribution audio avancé) AVRCP (Audio/Video Remote Control Profile — Profil de télécommande audio/vidéo)		
Audio	Puissance de sortie maximum	50 W $\times$ 4		
	Pleine Puissance de Largeur de Bande	22 W $\times$ 4 (avec moins de 1 % DHT)		
	Impédance d'enceinte	4 $\Omega$ — 8 $\Omega$		
	Action en tonalité	Graves	200 Hz $\pm$ 8 dB	
		Médiums	2,5 kHz $\pm$ 8 dB	
		Aiguës	12,5 kHz $\pm$ 8 dB	
Niveau de préamplification/charge (CD)	2 500 mV/10 k $\Omega$			
Impédance du préamplificateur	$\leq$ 600 $\Omega$			
Généralités	Tension de fonctionnement	14,4 V (10,5 V — 16 V admissible)		
	Consommation de courant maximale	10 A		
	Plage de températures de fonctionnement	0°C — +40°C		
	Dimensions d'installation (L $\times$ H $\times$ P)	182 mm $\times$ 53 mm $\times$ 159 mm		
Poids	1,3 kg			

Sujet à changement sans notification.

# INSTALLATION / RACCORDEMENT

## ▲ Avertissement

- L'appareil peut uniquement être utilisé avec une alimentation de 12 V CC, à masse négative.
- Déconnectez la borne négative de la batterie avant le câblage et le montage.
- Ne connectez pas le fil de batterie (jaune) et le fil d'allumage (rouge) au châssis de la voiture ou au fil de masse (noir) pour éviter les courts-circuits.
- Isolez les fils non connectés avec du ruban adhésif pour éviter les courts-circuits.
- Assurez-vous de raccorder de nouveau la mise à la masse de cet appareil au châssis de la voiture après l'installation.

## ▲ Précautions

- Pour des raisons de sécurité, laissez le travail de câblage et de montage des professionnels. Consultez votre revendeur autoradio.
- Installez cet appareil dans la console de votre véhicule. Ne touchez pas les parties métalliques de cet appareil pendant ou juste après son utilisation. Les parties métalliques, comme le dissipateur de chaleur et le boîtier, deviennent chaudes.
- Ne connectez pas les fils  $\ominus$  des enceintes au châssis de la voiture, au fil de masse (noir) ou en parallèle.
- Montez l'appareil avec un angle de moins de 30°.
- Si le faisceau de fils de votre véhicule ne possède pas de borne d'allumage, connectez le fil d'allumage (rouge) à la borne du boîtier de fusible de votre véhicule qui offre une alimentation de 12 V CC et qui se met en et hors service avec la clé de contact.
- Gardez tous les câbles à l'écart des dissipateurs thermiques.
- Après avoir installé l'appareil, vérifiez si les lampes de frein, les indicateurs, les clignotants, etc. de la voiture fonctionnent correctement.
- Si un fusible saute, assurez-vous d'abord que les câbles ne touchent pas le châssis de la voiture puis remplacez le vieux fusible par un nouveau de même valeur.

## Procédure de base

- 1 Retirez la clé de contact, puis déconnectez la borne  $\ominus$  de la batterie de la voiture.
- 2 (Pour **KDC-DAB35U**)  
Installez l'antenne DAB.  
Reportez-vous à Installation de l'antenne DAB. (→ 25)
- 3 Connectez les fils correctement.  
Reportez-vous à Connexions. (→ 24)
- 4 Installez l'appareil dans votre voiture.  
Reportez-vous à Installation de l'appareil (montage encastré).
- 5 Connectez la borne  $\ominus$  de la batterie de la voiture.
- 6 Réinitialisez l'appareil. (→ 3)

## Installation de l'appareil (montage encastré)

1

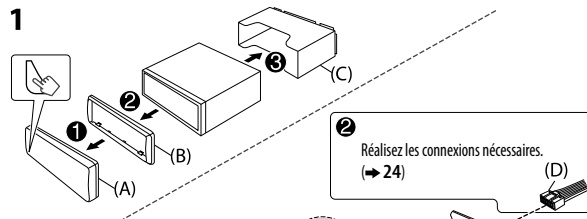

2

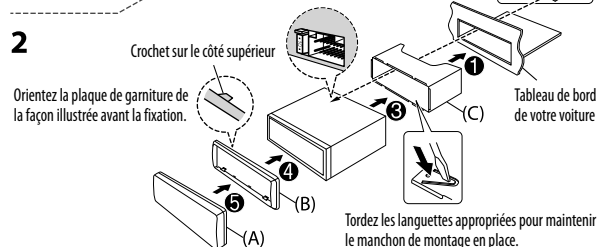

## Comment retirer l'appareil

- 1 Retirez la façade.
- 2 Insérez le loquet des clés d'extraction dans les trous de chaque côté de la plaque d'assemblage, puis tirez vers l'extérieur.
- 3 Insérez les clés d'extraction profondément dans les fentes de chaque côté, puis suivez les flèches indiquées ci-à droite.

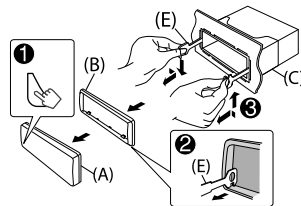

# INSTALLATION / RACCORDEMENT

## Connexions



### Connexion des connecteurs ISO sur certaines voitures VW/Audio ou Opel (Vauxhall)

Vous aurez peut-être besoin de modifier le câblage du faisceau de fils fourni comme montré sur l'illustration ci-dessous.

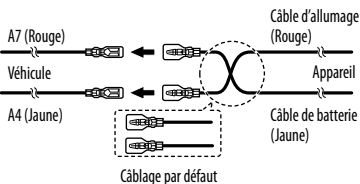

Broche	Couleur	Fonction
A4	Jaune	: Pile
A5	Bleu/Blanc	: Commande d'alimentation
A7	Rouge	: Allumage (ACC)
A8	Noir	: Connexion à la terre (masse)
B1	Violet ⊕	
B2	Violet/noir ⊖	: Enceinte arrière (droit)
B3	Gris ⊕	
B4	Gris/noir ⊖	: Enceinte avant (droit)
B5	Blanc ⊕	
B6	Blanc/noir ⊖	: Enceinte avant (gauche)
B7	Vert ⊕	
B8	Vert/noir ⊖	: Enceinte arrière (gauche)

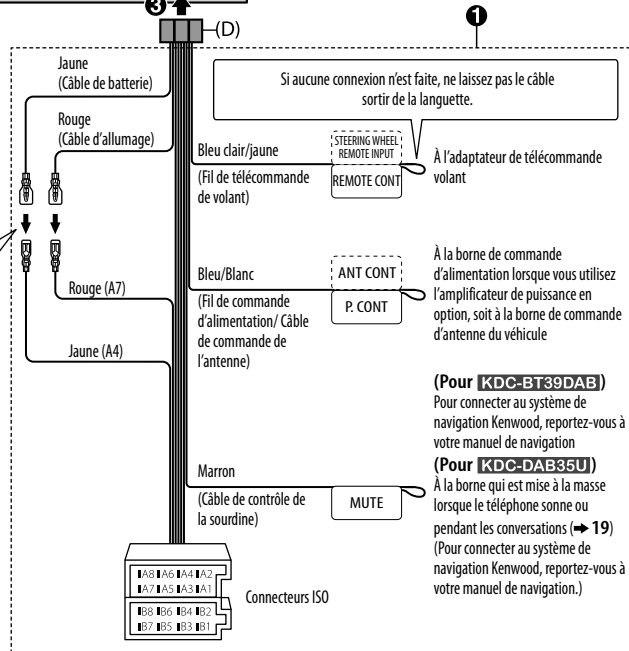

Lors de la connexion à un amplificateur extérieur, connectez son fil de masse au châssis de la voiture pour éviter d'endommager l'appareil.

## Liste des pièces pour l'installation

### (A) Façade

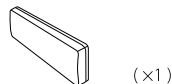

### (B) Plaque d'assemblage

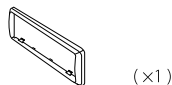

### (C) Manchon de montage

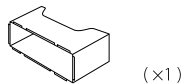

### (D) Faisceau de fils

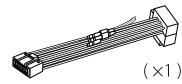

### (E) Clé d'extraction



### (Pour **KDC-BT39DAB**)

Pour connecter au système de navigation Kenwood, reportez-vous à votre manuel de navigation

### (Pour **KDC-DAB35U**)

À la borne qui est mise à la masse lorsque le téléphone sonne ou pendant les conversations (→ 19) (Pour connecter au système de navigation Kenwood, reportez-vous à votre manuel de navigation.)

## INSTALLATION / RACCORDEMENT

### Installation de l'antenne DAB.

**KDC-BT39DAB1:** Connectez CX-DAB1 (accessoire en option).

**KDC-DAB35U:** Connectez l'antenne DAB fournie.

### ▲ Précautions

- L'antenne film **(F)** doit uniquement être utilisée à l'intérieur du véhicule.
- Ne l'installez pas dans les endroits suivants:
  - où il peut gêner la vue du conducteur.
  - où il peut gêner le fonctionnement de dispositifs de sécurité tels que les coussins de sécurité.
  - sur une vitre mobile telle que sur le hayon.
  - sur le côté du véhicule (par ex. sur la porte, quart avant de la vitre).
  - sur la vitre arrière.
- La force du signal diminue si l'installation est faite dans les endroits suivants:
  - sur une vitre réfléchissant les infrarouges un endroit recouvert d'un film de type réfléchissant.
  - où elle se superpose avec l'antenne radio d'origine (motif).
  - où elle se superpose avec les fils de chauffage des fenêtres.
  - sur une vitre qui bloque les signaux radio (par ex. vitre réfléchissante, vitre d'isolation thermique).
- Une mauvaise réception peut se produire:
  - à cause de bruits quand les essuie-glace, la climatisation, ou le moteur est mis en marche.
  - en fonction de la direction de station de diffusion par rapport au véhicule (antenne).
- Essayez soigneusement l'huile et les saletés de la surface de collage avec le nettoyant fourni **(I)**.
- Ne tordez pas ni n'endommagez l'antenne film **(F)**.
- L'installation peut ne pas être possible sur certains véhicules.
- Vérifiez le câblage de l'antenne film **(F)** et de l'appliqueur **(G)** avant le collage.
- N'appliquez aucun nettoyant pour vitre après avoir collé l'antenne film **(F)**.

### Déterminez la position d'installation de l'antenne

- La direction de l'antenne film **(F)** change selon que l'antenne film **(F)** est installée sur le côté droit ou gauche.
- Assurez-vous de vérifier l'emplacement de l'installation de l'antenne film **(F)** avant de l'installer. L'antenne film ne peut pas être recollée.
- Séparez des autres antennes par au moins 100 mm.
- Ne collez pas l'amplificateur **(G)** sur la ligne de céramique (partie noire) autour de la vitre avant. Parce qu'il n'y a pas assez adhérence.

#### ■ Installation de l'antenne du côté gauche

#### ■ Installation de l'antenne du côté droit

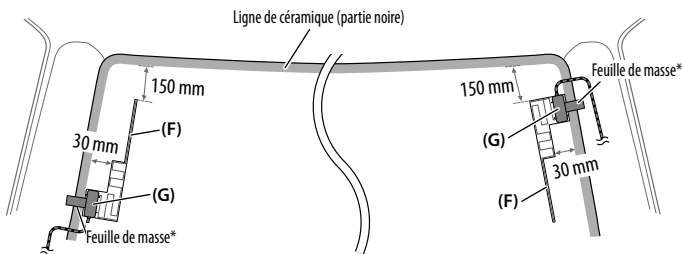

\* Collez la feuille de masse de l'amplificateur **(G)** sur la partie métallique du pilier central.

### Liste des pièces pour l'installation

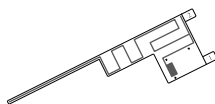

(x1)

**(F)** Antenne film



(x1)

**(G)** Amplificateur  
(câble avec amplificateur, 3,5 m)

(x3)

**(H)** Serre-câble



(x1)

**(I)** Nettoyant

## INSTALLATION / RACCORDEMENT

### ▲ Précautions

#### Lors de l'installation du câble d'antenne à l'intérieur du pilier avant avec un coussin de sécurité installé

- Le couvercle du pilier avant est fixé avec une attache spéciale qui peut avoir besoin d'être remplacée lorsqu'elle est retirée.  
Contactez votre concessionnaire pour plus de détails sur le retrait du couvercle du pilier avant et la disponibilité des pièces de rechange.

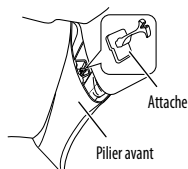

- Installez l'amplificateur **(G)** au-dessus du coussin de sécurité de façon qu'il ne gêne pas le fonctionnement du coussin de sécurité.

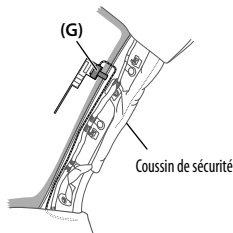

### Présentation de l'installation

Pour des raisons de sécurité, l'antenne doit être installée du côté passager.

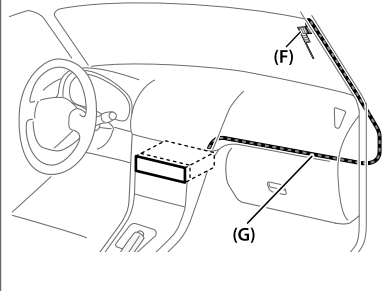

### Installation de l'antenne

- Retirez le couvercle du pilier central de votre voiture.

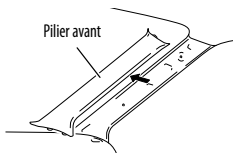

- Nettoyez le pare-brise avec le nettoyant fourni **(I)**.

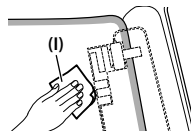

- Attendez que la surface de la vitre soit complètement sèche avant de continuer.
- Réchauffez la surface du pare-brise avec le dégivreur s'il fait froid (en hiver).

- Retirez le séparateur (balise 1) de l'antenne film **(F)** horizontalement et collez l'antenne sur le pare-brise.

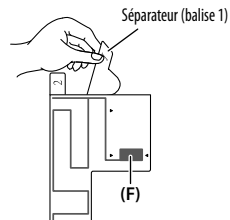

Ne touchez pas la surface collante (côté adhésif) de l'antenne-film **(F)**.





# INHALT

VOR DER INBETRIEBNAHME	2
GRUNDLAGEN	3
ERSTE SCHRITTE	4
DIGITAL RADIO (DAB)	5
ANALOG RADIO	7
CD / USB / iPod / ANDROID	9
BLUETOOTH® (für <b>KDC-BT39DAB</b> )	11
AUX	16
AUDIOEINSTELLUNGEN	17
DISPLAY-EINSTELLUNGEN	18
WEITERE INFORMATIONEN	18
FEHLERSUCHE	19
TECHNISCHE DATEN	21
EINBAU / ANSCHLUSS	23

## Wie Sie diese Anleitung lesen

- Die Bedienung wird im Wesentlichen anhand der Tasten auf der Frontblende des **KDC-BT39DAB** erläutert.
- Zur Erklärung des Displays wird in dieser Anleitung English verwendet.
- [XX] zeigt die gewählten Punkte an.
- (⇒ XX) zeigt an, das Bezugsinformationen auf der angegebenen Seitennummer vorhanden sind.

# VOR DER INBETRIEBNAHME

## ▲ Warnung

Bedienen Sie keine Funktion, die Ihre Aufmerksamkeit vom Straßenverkehr ablenkt.

## ▲ Vorsicht

### Lautstärkeeinstellung:

- Stellen Sie die Lautstärke so ein, dass Sie immer noch Geräusche von außerhalb des Fahrzeugs hören können, um Unfälle zu vermeiden.
- Senken Sie die Lautstärke vor dem Abspielen digitaler Tonquellen, um Beschädigung der Lautsprecher durch plötzliche Tonspitzen zu vermeiden.

### Allgemeines:

- Vermeiden Sie Verwendung des externen Geräts, wenn dieses das sichere Fahren behindern kann.
- Stellen Sie sicher, dass alle wichtigen Daten gesichert sind. Wir übernehmen keine Haftung für jeglichen Verlust aufgenommener Daten.
- Stellen Sie sicher, dass keine Metallgegenstände (wie etwa Münzen oder Werkzeuge) ins Innere des Geräts gelangen und Kurzschlüsse verursachen.
- Wenn ein Disc-Fehler durch Kondensationsbildung auf der Laserlinse auftritt, werfen Sie die Disc aus und warten Sie eine Zeit lang, bis die Kondensation getrocknet ist.
- Die USB-Kennung ist auf dem Hauptgerät angegeben. Zum Betrachten nehmen Sie die Frontblende ab. (⇒ 3)

## Wartung

**Reinigung des Geräts:** Wischen Sie die Frontblende mit einem trockenen Silikonlappen oder weichen Lappen sauber.

**Reinigung des Steckverbinders:** Die Frontblende abnehmen und den Anschluss sanft mit einem Wattetupfer oder Lappen reinigen, wobei darauf geachtet werden muss, die Anschlusskontakte nicht zu beschädigen.

### Handhabung von Discs:

- Berühren Sie nicht die Aufnahme-Oberfläche der Disc.
- Kleben Sie keine Aufkleber oder ähnliches auf eine Disc. Verwenden Sie dem entsprechend auch keine Discs, auf denen sich bereits ein Aufkleber befindet.
- Verwenden Sie kein Zubehör für die Disc.
- Reinigen Sie CDs stets von der Mitte einer Disc nach außen hin.
- Reinigen Sie die Disc mit einem trockenen Silikonlappen oder weichen Lappen. Verwenden Sie keine Lösungsmittel.
- Ziehen Sie Discs beim Entfernen aus dem Gerät horizontal heraus.
- Entfernen Sie vor dem Einsetzen einer Disc die Grate vom Mittenloch und der Disc-Kante.

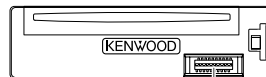

Anschluss (an der Rückseite der Frontblende)

# GRUNDLAGEN

## Frontblende

KDC-BT39DAB

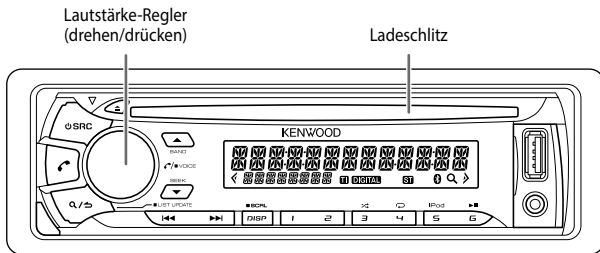

KDC-DAB35U

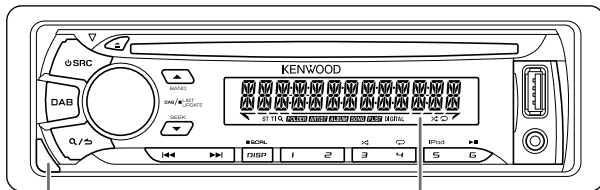

Anbringen



Abnehmen

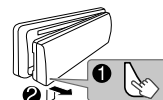

Rücksetzen

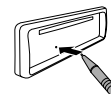

Ihre vorgegebenen Einstellungen werden ebenfalls gelöscht.

### Zum

### Auf der Frontblende

Einschalten

- Drücken Sie **SRC**.
- Zum Ausschalten halten Sie die Taste gedrückt.

Einstellen der Lautstärke

Drehen Sie den Lautstärke-Regler.

Quelle auswählen

- Drücken Sie **SRC** wiederholt.
- Bei **KDC-DAB35U**: Drücken Sie **DAB**, um DAB direkt zu wählen.

Ändern der Display-Information

- Drücken Sie **DISP SCRL** wiederholt.
- Halten Sie die Taste gedrückt, um die Display-Informationen zu scrollen.

# ERSTE SCHRITTE

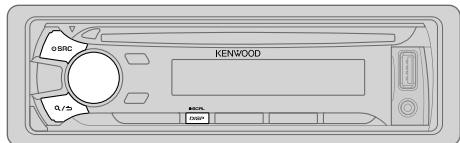

## 1 Wählen Sie die Anzeigesprache und brechen Sie die Demonstration ab

Wenn Sie die Stromversorgung einschalten (nach dem Rücksetzen des Geräts), erscheint folgende Anzeige im Display: "SEL LANGUAGE" → "PRESS" → "VOLUME KNOB"

- 1 Drehen Sie den Lautstärke-Regler zum Wählen von [ENG] (Englisch) oder [RUS] (Russisch), und drücken Sie dann den Regler.

[ENG] ist für das ursprüngliche Setup gewählt.

Dann erscheint folgendes in der Anzeige: "CANCEL DEMO" → "PRESS" → "VOLUME KNOB".

- 2 Drücken Sie den Lautstärke-Regler.  
[YES] ist für das ursprüngliche Setup gewählt.
- 3 Drücken Sie den Lautstärke-Regler erneut.  
"DEMO OFF" erscheint.

## 2 Stellen Sie die Uhr ein

- 1 Drücken Sie den Lautstärke-Regler, um auf [FUNCTION] zu schalten.
- 2 Drehen Sie den Lautstärke-Regler zum Wählen von [CLOCK], und drücken Sie dann den Regler.
- 3 Drehen Sie den Lautstärke-Regler zum Wählen von [CLOCK ADJUST], und drücken Sie dann den Regler.
- 4 Drehen Sie den Lautstärke-Regler, um die Einstellungen vorzunehmen, und drücken Sie dann den Regler.  
Tag → Stunde → Minute
- 5 Drehen Sie den Lautstärke-Regler zum Wählen von [CLOCK FORMAT], und drücken Sie dann den Regler.
- 6 Drehen Sie den Lautstärke-Regler zum Wählen von [12H] oder [24H], und drücken Sie dann den Regler.
- 7 Halten Sie zum Beenden Q/⏩ gedrückt.

Zum Zurückschalten zum vorherigen Einstellelement drücken Sie Q/⏩.

4

(Für **KDC-DAB35U**)

Während der Uhr-Anzeigebildschirm erscheint...

Halten Sie **DISP SCRL** gedrückt, um den Uhreinstellmodus direkt einzuschalten.

Dann führen Sie Schritt 4 zum Einstellen der Uhr aus.

## 3 Festlegen der Anfangseinstellungen

- 1 Drücken Sie **SRC** wiederholt, um auf **STANDBY** zu schalten.
- 2 Drücken Sie den Lautstärke-Regler, um auf [FUNCTION] zu schalten.
- 3 Drehen Sie den Lautstärke-Regler, um eine Auswahl zu treffen (siehe folgende Tabelle), und drücken Sie dann den Regler.
- 4 Wiederholen Sie Schritt 3, bis der gewünschte Gegenstand gewählt oder aktiviert ist.
- 5 Halten Sie zum Beenden Q/⏩ gedrückt.

Zum Zurückschalten zum vorherigen Einstellelement drücken Sie Q/⏩.

Standard: **XX**

### AUDIO CONTROL

<b>SWITCH PREOUT</b>	<b>REAR/ SUB-W</b> oder <b>REAR/ SUBWOOFER</b> : Wählt, ob hintere Lautsprecher oder ein Subwoofer an die Line-Out-Buchsen an der Rückseite angeschlossen sind (über einen externen Verstärker).
<b>SP SELECT</b>	<b>OFF/ 5/4/ 6 × 9/6/ OEM</b> : Auswahl entsprechend der Lautsprechergröße (5 Zoll oder 4 Zoll, 6×9 Zoll oder 6 Zoll) oder OEM-Lautsprechern für optimale Leistung.

### DISPLAY

<b>EASY MENU</b>	(Für <b>KDC-BT39DAB</b> ) <b>ON</b> : Sowohl die Anzeige als auch die Tastenbeleuchtung wechseln auf Weiß um, wenn [FUNCTION] eingegeben wird.; <b>OFF</b> : Sowohl Anzeige als auch Tastenbeleuchtung bleiben als Farbe von [COLOR SELECT]. (→ 18)
------------------	--

## ERSTE SCHRITTE

### TUNER SETTING

<b>DAB L-BAND</b>	<b>ON:</b> Empfängt L-BAND-Ensemble bei digitalem Audioempfang.; <b>OFF:</b> Hebt auf
<b>DAB ANT POWER</b>	<b>ON:</b> Versorgt die DAB-Antenne mit Strom. Wählen, wenn die mitgelieferte Antenne (für <b>KDC-DAB35U</b> ) verwendet wird.; <b>OFF:</b> Liefert keine Stromversorgung. Wählen, wenn eine passive Antenne ohne Booster verwendet wird. (➔ 25)
<b>PRESET TYPE</b>	<b>NORMAL:</b> Speichert einen Sender für jede Sendespeichertaste in jedem Frequenzband (FM1/ FM2/ FM3/ MW/ LW/ DB1/ DB2/ DB3).; <b>MIX:</b> Speichert einen Sender (Digitalradio oder Analogradio) für jede Sendespeichertaste ungeachtet des gewählten Frequenzbands.

### SYSTEM

<b>KEY BEEP</b>	<b>ON:</b> Aktiviert den Tastenberührungston.; <b>OFF:</b> Deaktiviert.
<b>SOURCE SELECT</b>	
<b>BUILT-IN AUX</b>	<b>ON:</b> Aktiviert AUX in der Quellenwahl.; <b>OFF:</b> Deaktiviert. (➔ 16)
<b>P-OFF WAIT</b>	Nur zutreffend, wenn der Demonstrationsmodus ausgeschaltet ist. Stellt die Zeitdauer ein, bis das Gerät automatisch ausschaltet (im Standby-Modus), um Batteriestrom zu sparen. <b>20M:</b> 20 Minutes; <b>40M:</b> 40 Minutes; <b>60M:</b> 60 Minutes; <b>WAIT TIME</b> --- / <b>OFF</b> ---: Hebt auf
<b>CD READ</b>	<b>1:</b> Hiermit wird automatisch zwischen Discs mit Audiodateien und Musik-CDs unterschieden.; <b>2:</b> Hiermit wird die Wiedergabe zwangsweise als Musik-CD durchgeführt. Es kommt kein Ton, wenn eine Disc mit Audiodateien abgespielt wird.
<b>F/W UPDATE</b>	
<b>UPDATE SYSTEM / UPDATE BT (für <b>KDC-BT39DAB</b>) / UPDATE DAB1/ UPDATE DAB2</b>	
<b>F/W UP xx.xx/</b>	<b>YES:</b> Startet die Aktualisierung der Firmware.; <b>NO:</b> Bricht ab (Aktualisierung wird nicht ausgeführt).
<b>F/W UP xxxxx/</b>	Einzelheiten darüber, wie Sie die Firmware aktualisieren können, siehe: <a href="http://www.kenwood.com/cs/ce/">www.kenwood.com/cs/ce/</a>
<b>F/W UP Vxxx</b>	

### CLOCK

<b>CLOCK DISPLAY</b>	<b>ON:</b> Die Uhrzeit wird im Display angezeigt, auch wenn das Gerät ausgeschaltet wird.; <b>OFF:</b> Hebt auf.
----------------------	--

### ENGLISH

Die gewählte Sprache wird als Anzeigesprache für das **[FUNCTION]**-Menü und die Tag-Information (Ordernamen, Dateiname, Songtitel, Interpretennamen, Albumnamen) verwendet, wo zutreffend.

### РУССКИЙ

## DIGITAL RADIO (DAB)

### Über DAB (Digital Audio Broadcasting)

DAB ist eines der heute verfügbaren digitalen Rundfunksendesysteme. Es kann Klang in Digitalqualität ohne störende Interferenzen oder Signalverzerrung liefern. Außerdem kann dieser Dienst Text, Bilder und Daten übermitteln. Im Gegensatz zu UKW-Sendungen, wo jedes Programm auf seiner eigenen Frequenz übertragen wird, kombiniert DAB mehrere Programme ("Dienste" genannt), um ein sogenanntes "Ensemble" zu bilden.

Die "Primärkomponente" (Hauptrundfunksender) wird manchmal von einer "Sekundärkomponente" begleitet, die zusätzliche Programme oder andere Informationen enthalten kann.

#### Vorbereitung:

- 1 Schließen Sie eine DAB-Antenne an die DAB-Antennenbuchse an. (➔ 24)
- 2 Drücken Sie **(SRC)** zum Wählen von DAB.
- 3 Starten Sie die Aktualisierung der Dienstliste.

**KDC-BT39DAB:** Halten Sie **Q / ↵** gedrückt (**LIST UPDATE**).

**KDC-DAB35U:** Halten Sie **DAB** gedrückt.  
"LIST UPDATE" erscheint, und die Aktualisierung beginnt.  
"UPDATED" erscheint, wenn die Aktualisierung fertig ist.  
Die Aktualisierung dauert bis zu 3 Minuten. Keine Unterbrechung (wie Verkehrsansagen) ist während der Aktualisierung möglich.

- Zum Abbrechen der Aktualisierung der Dienstliste: Halten Sie **Q / ↵** (**LIST UPDATE**) oder **DAB** erneut gedrückt.

# DIGITAL RADIO (DAB)

KDC-DAB35U

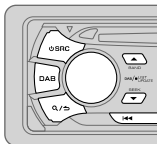

KDC-BT39DAB

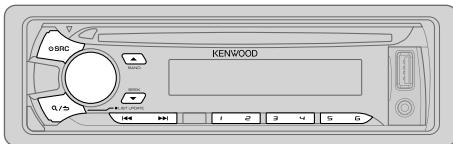

## Suchen Sie nach einem Ensemble

- 1 Drücken Sie **SRC** wiederholt zum Wählen von DAB.
  - 2 Drücken Sie **BAND** wiederholt, um DB1/ DB2/ DB3 zu wählen.
  - 3 Halten Sie **◀◀ / ▶▶** gedrückt, um ein Ensemble zu suchen.
  - 4 Drücken Sie **◀◀ / ▶▶**, um ein Ensemble, einen Dienst oder eine Komponente zum Hören zu suchen.
- Zum Ändern des Suchverfahrens für **◀◀ / ▶▶**: Drücken Sie **SEEK** wiederholt.  
AUTO1 : Drücken Sie **◀◀ / ▶▶**: Wählen Sie ein Ensemble, einen Dienst oder eine Komponente.  
Halten Sie **◀◀ / ▶▶** gedrückt: Sucht automatisch nach einem Ensemble.  
AUTO2 : Drücken Sie **◀◀ / ▶▶**: Suchen Sie nach einem Festsender.  
MANUAL : Drücken Sie **◀◀ / ▶▶**: Wählen Sie ein Ensemble, einen Dienst oder eine Komponente.  
Halten Sie **◀◀ / ▶▶** gedrückt: Suchen Sie manuell nach einem Ensemble.
  - Zum Speichern eines Dienstes: Halten Sie eine der Zifferntasten (**1** bis **6**) gedrückt.
  - Zum Auswählen eines gesicherten Dienstes: Drücken Sie eine der Zifferntasten (**1** bis **6**).

## Wählen Sie einen Dienst

- 1 Schalten Sie auf Dienst-Suchmodus.  
**KDC-BT39DAB**: Drücken Sie **Q / ↵ (LIST UPDATE)**.  
**KDC-DAB35U**: Drücken Sie **DAB**.
- 2 Drehen Sie den Lautstärke-Regler oder drücken Sie **▲ / ▼** zum Wählen eines Dienstes, und drücken Sie dann den Regler.  
Zum Abbrechen der Dienstsuche drücken Sie **Q / ↵** oder **DAB**.

## Wählen Sie einen Dienst nach Namen

- 1 Schalten Sie auf Dienst-Suchmodus.  
**KDC-BT39DAB**: Drücken Sie **Q / ↵ (LIST UPDATE)**.  
**KDC-DAB35U**: Drücken Sie **DAB**.
- 2 Drehen Sie den Lautstärke-Regler schnell für Alphabetsuche.
- 3 Drehen Sie den Lautstärke-Regler oder drücken Sie **◀◀ / ▶▶**, um das Zeichen auszuwählen, nach dem gesucht werden soll.  
Zum Weitergehen zur vorherigen/nächsten Seite **▲ / ▼** drücken.
- 4 Drücken Sie den Lautstärke-Regler zum Starten der Suche.
- 5 Drehen Sie den Lautstärke-Regler zum Wählen eines Dienstes, und drücken Sie dann den Regler.  
Zum Beenden Sie des Alphabetsuche-Modus drücken Sie **Q / ↵**.

## Andere Einstellungen

- 1 Drücken Sie den Lautstärke-Regler, um auf **[FUNCTION]** zu schalten.
- 2 Drehen Sie den Lautstärke-Regler, um eine Auswahl zu treffen (siehe folgende Tabelle), und drücken Sie dann den Regler.
- 3 Wiederholen Sie Schritt 2, bis der gewünschte Gegenstand gewählt oder aktiviert ist.
- 4 Halten Sie zum Beenden **Q / ↵** gedrückt.  
Zum Zurückschalten zum vorherigen Einstellelement drücken Sie **Q / ↵**.

Standard: **XX**

## TUNER SETTING

<b>AF SET</b>	<b>ON:</b> Während des Hörens von DAB: Schalten Sie automatisch auf UKW-Sendung des gleichen Programms um, wenn das DAB-Signal schwach wird. Es wird automatisch auf DAB-Ton zurückgeschaltet, wenn das Signal wieder stark wird. Während des Hörens von FM: Schalten Sie automatisch auf DAB-Sendung des gleichen Programms um (wenn verfügbar).; <b>OFF:</b> Hebt auf.
<b>TI</b>	<b>ON:</b> Erlaubt es, das Gerät kurzzeitig auf Verkehrsinformation schalten, wenn verfügbar ("TI" leuchtet auf).; <b>OFF:</b> Hebt auf.

## DIGITAL RADIO (DAB)

<b>PTY SEARCH</b>	Drücken Sie den Lautstärke-Regler zum Einschalten der PTY-Sprachauswahl. Drehen Sie den Lautstärke-Regler zum Wählen der PTY-Sprache ( <b>ENGLISH/ FRENCH/ GERMAN</b> ), und drücken Sie dann den Regler. Wählen den verfügbaren Programmtyp (siehe Folgendes), und drücken Sie dann <b>◀◀ / ▶▶</b> zum Starten.
<b>ASW SELECT</b>	<b>TRAVEL, WARNINGS, NEWS, WEATHER, EVENT, SPECIAL, RAD INFO, SPORTS, FINANCE:</b> Drehen Sie den Lautstärke-Regler, um eine Auswahl zu treffen, und drücken Sie dann den Regler. * <b>*</b> erscheint vor dem aktivierten Ansagetyp. Schalten Sie automatisch von jeder Quelle auf Digitalradio-Ensembles um, die einen aktivierten Ansagetyp ausstrahlen. <ul style="list-style-type: none"><li>• Mehrfache Ansagen können gleichzeitig aktiviert werden.</li><li>• Zum Deaktivieren drücken Sie den Lautstärke-Regler erneut (*<b>*</b> erlischt).</li></ul>
<b>LIST UPDATE</b>	<b>AUTO:</b> Aktualisieren Sie die DAB-Dienstliste automatisch bei eingeschalteter Stromversorgung.; <b>MANUAL:</b> Aktualisiert die DAB-Dienstliste, indem <b>Q / ↵</b> oder <b>DAB</b> gedrückt gehalten wird.
<b>PTY WATCH</b>	Schalten Sie automatisch von jeder Quelle auf Digitalradio-Ensembles um, die einen gewählten Programmtyp ausstrahlen. <b>NEWS, AFFAIRS, INFO, SPORT, EDUCATE, DRAMA, CULTURE, SCIENCE, VARIED, POP M (Musik), ROCK M (Musik), EASY M (Musik), LIGHT M (Musik), CLASSICS, OTHER M (Musik), WEATHER, FINANCE, CHILDREN, SOCIAL, RELIGION, PHONE IN, TRAVEL, LEISURE, JAZZ, COUNTRY, NATION M (Musik), OLDIES, FOLK M (Musik), DOCUMENT</b> <b>OFF:</b> Hebt auf.
<b>RELATED SERV</b>	<b>ON:</b> Aktivieren Sie die Soft-Link-Funktion, um auf einen alternativen Dienst zu schalten, also ein anderes Audioprogramm als das momentan eingestellte.; <b>OFF:</b> Deaktivieren.
<b>CLOCK</b>	
<b>TIME SYNC</b>	<b>ON:</b> Synchronisiert die Zeit des Geräts mit der Digitalradiosignal-Senderzeit.; <b>OFF:</b> Hebt auf.

### • Verfügbare Programmart:

**SPEECH:** **NEWS, AFFAIRS, INFO (Information), SPORT, EDUCATE, DRAMA, CULTURE, SCIENCE, VARIED, WEATHER, FINANCE, CHILDREN, SOCIAL, RELIGION, PHONE IN, TRAVEL, LEISURE, DOCUMENT**  
**MUSIC:** **POP M (Musik), ROCK M (Musik), EASY M (Musik), LIGHT M (Musik), CLASSICS, OTHER M (Musik), JAZZ, COUNTRY, NATION M (Musik), OLDIES, FOLK M (Musik)**

Das Gerät sucht den Programmtyp, der unter **[SPEECH]** oder **[MUSIC]** kategorisiert ist, wenn gewählt.

- Wenn die Lautstärke während des Empfangs von Verkehrsfunk, Ansagen, Alarm oder Nachrichtensendungen eingestellt wird, wird die eingestellte Lautstärke automatisch gespeichert. Wird die Verkehrsfunk-Funktion, Ansagen, der Alarm oder die Nachrichtensendung das nächste Mal aufgerufen, wird diese Einstellung übernommen.

## ANALOG RADIO

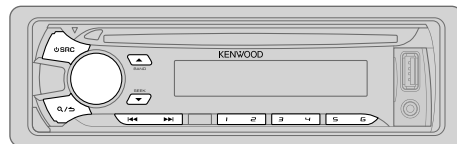

### Suche nach einem Sender

- 1 Drücken Sie **SRC** wiederholt zum Wählen von TUNER.
  - 2 Drücken Sie **▲ BAND** wiederholt, um FM1/ FM2/ FM3/ MW/ LW zu wählen.
  - 3 Drücken Sie **◀◀ / ▶▶**, um einen Sender zu suchen.
- Zum Ändern des Suchverfahrens für **◀◀ / ▶▶**: Drücken Sie **▼ SEEK** wiederholt.
    - AUTO1** : Sucht automatisch nach einem Sender.
    - AUTO2** : Suchen Sie nach einem Festsender.
    - MANUAL** : Sucht manuell nach einem Sender.
  - Zum Speichern eines Senders: Halten Sie eine der Zifferntasten (**1 bis 6**) gedrückt.
  - Zum Auswählen eines gespeicherten Senders: Drücken Sie eine der Zifferntasten (**1 bis 6**).

### Andere Einstellungen

- 1 Drücken Sie den Lautstärke-Regler, um auf **[FUNCTION]** zu schalten.
  - 2 Drehen Sie den Lautstärke-Regler, um eine Auswahl zu treffen (**↔ 8**), und drücken Sie dann den Regler.
  - 3 Wiederholen Sie Schritt 2, bis der gewünschte Gegenstand gewählt oder aktiviert ist.
  - 4 Halten Sie zum Beenden **Q / ↵** gedrückt.
- Zum Zurückschalten zum vorherigen Einstellelement drücken Sie **Q / ↵**.

Standard: **XX**

TUNER SETTING	
<b>LOCAL SEEK</b>	<b>ON</b> : Sucht nur Sender mit gutem Empfang. ; <b>OFF</b> : Hebt auf.
<b>AUTO MEMORY</b>	<b>YES</b> : Beginnt automatisch die Speicherung von 6 Sendern mit gutem Empfang. ; <b>NO</b> : Hebt auf. • Nur wählbar, wenn <b>[NORMAL]</b> für <b>[PRESET TYPE]</b> gewählt ist. (→ 5)
<b>MONO SET</b>	<b>ON</b> : Verbessern Sie den FM (UKW)-Empfang (aber der Stereoeffekt kann verloren gehen). ; <b>OFF</b> : Hebt auf.
<b>NEWS SET</b>	<b>ON</b> : Das Gerät schaltet kurzzeitig auf das Nachrichtenprogramm, falls verfügbar. ; <b>OFF</b> : Hebt auf.
<b>REGIONAL</b>	<b>ON</b> : Schaltet auf einen anderen Sender in der spezifischen Region nur mit der "AF"-Steuerung. ; <b>OFF</b> : Hebt auf.
<b>AF SET</b>	<b>ON</b> : Sucht automatisch einen anderen Sender auf, der das gleiche Programm im gleichen Radio Data System-Netzwerk sendet und einen besseren Empfang aufweist, falls der aktuelle Empfang schlecht ist. ; <b>OFF</b> : Hebt auf.
<b>TI*</b>	<b>ON</b> : Erlaubt es, das Gerät kurzzeitig auf Verkehrsinformation schalten, wenn verfügbar ("TI" leuchtet auf). ; <b>OFF</b> : Hebt auf. * [TI] im MW/LW-Wellenbereich dient zum Aktivieren von Verkehrsinformationen nur von DAB-Quelle.
<b>PTY SEARCH</b>	Drücken Sie den Lautstärke-Regler zum Einschalten der PTY-Sprachauswahl. Drehen Sie den Lautstärke-Regler zum Wählen der PTY-Sprache ( <b>ENGLISH/ FRENCH/ GERMAN</b> ), und drücken Sie dann den Regler. Wählt den verfügbaren Programmtyp (siehe Folgendes), und drücken Sie dann <b>◀◀ / ▶▶</b> zum Starten.

- **[LOCAL SEEK]/ [MONO SET]/ [NEWS SET]/ [REGIONAL]/ [AF SET]/ [PTY SEARCH]** ist nur wählbar, wenn der Wellenbereich FM1/ FM2/ FM3 ist.
- Verfügbare Programmart:

**SPEECH** : **NEWS, AFFAIRS, INFO** (Information), **SPORT, EDUCATE, DRAMA, CULTURE, SCIENCE, VARIED, WEATHER, FINANCE, CHILDREN, SOCIAL, RELIGION, PHONE IN, TRAVEL, LEISURE, DOCUMENT**

**MUSIC** : **POP M** (Musik), **ROCK M** (Musik), **EASY M** (Musik), **LIGHT M** (Musik), **CLASSICS, OTHER M** (Musik), **JAZZ, COUNTRY, NATION M** (Musik), **OLDIES, FOLK M** (Musik)

Das Gerät sucht den Programmtyp, der unter **[SPEECH]** oder **[MUSIC]** kategorisiert ist, wenn gewählt.

- Wenn die Lautstärke während des Empfangs von Verkehrsinformationen, Alarm oder Nachrichtensendungen eingestellt wird, wird die eingestellte Lautstärke automatisch gespeichert. Wird die Verkehrsfunk-Funktion, der Alarm oder die Nachrichtensendung das nächste Mal aufgerufen, wird diese Einstellung übernommen.



# CD / USB / iPod / ANDROID

## Starten Sie die Wiedergabe

Die Quelle schaltet automatisch um, und die Wiedergabe startet.

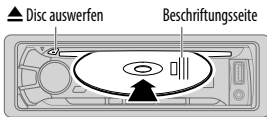

USB-Eingangsterminal

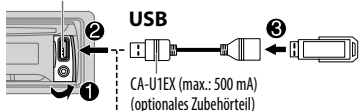

**USB**

CA-U1EX (max.: 500 mA)  
(optionales Zubehörteil)

**iPod/iPhone**

KCA-iP102 / KCA-iP103  
(optionales Zubehör)\*1 oder  
Zubehörkabel von iPod/iPhone\*2

**ANDROID\*3**

Micro-USB 2.0-Kabel\*2  
(im Handel erhältlich)

\*1 KCA-iP102: 30-poliger Typ, KCA-iP103: Lightning-Typ

\*2 Lassen Sie bei Nichtgebrauch nicht das Kabel im Auto liegen.

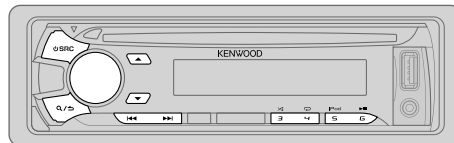

**Zum**

**Auf der Frontblende**

Wiedergabe / Pause

Drücken Sie **6** **▶▶** **||**.

Vorspulen/Rückspulen\*4

Halten Sie **1** **◀◀** / **▶▶** gedrückt.

Auswählen eines Tracks/  
einer Datei

Drücken Sie **1** **◀◀** / **▶▶**.

Auswählen eines Ordners\*5

Drücken Sie **▲** / **▼**.

Wiederholte Wiedergabe\*6

Drücken Sie **4** **↺** wiederholt.

**TRACK REPEAT/ REPEAT OFF** : Audio-CD

**FILE REPEAT/ FOLDER REPEAT/ REPEAT OFF** : MP3/ WMA/AAC/ WAV-Datei, iPod oder ANDROID

**FILE REPEAT/ REPEAT OFF** : KME Light/ KMC-Datei\*7

Zufallswiedergabe\*6

Drücken Sie **3** **↻** wiederholt.

**DISC RANDOM/ RANDOM OFF** : Audio-CD

**FOLDER RANDOM/ RANDOM OFF** : MP3/ WMA/AAC/ WAV-Datei, KME Light/ KMC-Datei, iPod oder ANDROID

Halten Sie die **3** **↻** gedrückt, um **ALL RANDOM** zu wählen.\*8

Wählen Sie den  
Steuermodus

Während iPod als Quelle gewählt ist, drücken Sie **5** **iPod** wiederholt.

**MODE ON** : Steuerung vom iPod\*9

**MODE OFF** : Steuerung vom Gerät

Während die ANDROID-Quelle gewählt ist (→ **10**, [ANDROID SETUP])

Wählen Sie das  
Musiklaufwerk

Drücken Sie **5** **iPod** wiederholt.

Die gespeicherten Songs werden dann wiedergegeben.

- Wählen Sie internen oder externen Speicher für ein Smartphone (Massenspeicherklasse).

- Gewähltes Laufwerk bei Gerät mit mehreren Laufwerken.

\*3 Wenn ein Android-Gerät angeschlossen wird, wird "Press [VIEW] to install KENWOOD MUSIC PLAY APP" angezeigt. Gehen Sie zur Installation der Anwendung gemäß den Anweisungen vor. Sie können auch vor dem Verbinden die neueste Version der KENWOOD MUSIC PLAY-Anwendung auf Ihrem Android-Gerät installieren. (→ 19)

\*4 Bei ANDROID: Trifft nur zu, wenn [BROWSE MODE] gewählt ist. (→ [ANDROID SETUP])

\*5 Bei CD: Nur für MP3/WMA/AAC-Dateien. Dies funktioniert nicht bei iPod/ ANDROID.

\*6 Bei iPod/ ANDROID: Trifft nur zu, wenn [MODE OFF]/ [BROWSE MODE] gewählt ist.

\*7 KME Light : KENWOOD Music Editor Light, KMC : KENWOOD Music Control (→ 18)

\*8 Bei CD: Nur für MP3/WMA/AAC-Dateien.

\*9 Sie können weiterhin Wiedergabe/Pause, Dateisuche, Vorspulen oder Zurückspulen von Dateien vom Gerät steuern.

## Auswählen einer Datei aus einem Ordner/einer Liste

- 1 Drücken Sie **Q** / **↵**.
- 2 Drehen Sie den Lautstärke-Regler zum Wählen eines Ordners/einer Liste, und drücken Sie dann den Regler.
- 3 Drehen Sie den Lautstärke-Regler zum Wählen einer Datei, und drücken Sie dann den Regler.

### Schnellsuche

Wenn Sie viele Dateien haben, können Sie diese schnell durchsuchen.

**Für USB (für KME Light/ KMC-Dateien):**

Drücken Sie **◀◀ / ▶▶**, um mit einem vorgegebenen Überspringen-Suchverhältnis zu suchen. (→ [SKIP SEARCH])

Halten Sie **◀◀ / ▶▶** gedrückt, um mit einem Verhältnis von 10% zu suchen.

- Gilt nicht für CD und MP3/WMA/AAC/WAV-Dateien.

### Bei iPod:

Sie können eine Datei anhand des Anfangsbuchstabens suchen.

- 1 Drehen Sie den Lautstärke-Regler schnell für Zeichensuche.
- 2 Drehen Sie den Lautstärke-Regler zum Wählen des Buchstabens.  
Um nach einem anderen Zeichen als die Buchstaben A bis Z oder die Zahlen 0 bis 9 zu suchen, geben Sie nur "\*" ein.
- 3 Drücken Sie **◀◀ / ▶▶**, um auf die Eingabeposition umzuschalten.
  - Sie können bis zu 3 Zeichen eingeben.
- 4 Drücken Sie den Lautstärke-Regler zum Starten der Suche.

- Zum Zurückkehren zum Grundordner/ ersten Datei/ Top-Menü drücken **5 iPod**.
- Zum Zurückschalten zum vorherigen Einstellelement drücken Sie **Q** / **↵**.
- Zum Abbrechen halten Sie **Q** / **↵** gedrückt.
- Beim iPod nur gültig, wenn [MODE OFF] gewählt ist. (→ 9)
- Beim ANDROID nur gültig, wenn [BROWSE MODE] gewählt ist. (→ [ANDROID SETUP])

## Hören Sie Tuneln Radio/ Tuneln Radio Pro/ Aupeo

Beim Hören von Tuneln Radio, Tuneln Radio Pro oder Aupeo schließen Sie das iPod/iPhone am USB-Eingang des Geräts an.

- Das Gerät gibt den Ton von diesen Anwendungen aus.

## Andere Einstellungen

- 1 Drücken Sie den Lautstärke-Regler, um auf [FUNCTION] zu schalten.
- 2 Drehen Sie den Lautstärke-Regler, um eine Auswahl zu treffen (siehe folgende Tabelle), und drücken Sie dann den Regler.
- 3 Wiederholen Sie Schritt 2, bis der gewünschte Gegenstand gewählt oder aktiviert ist.
- 4 Halten Sie zum Beenden **Q** / **↵** gedrückt.

Zum Zurückschalten zum vorherigen Einstellelement drücken Sie **Q** / **↵**.

Standard: **XX**

## ANDROID SETUP

**BROWSE MODE:** Steuerung vom Gerät (mit KENWOOD MUSIC PLAY-Anwendung). ;

**HAND MODE:** Steuerung anderer Media Player Anwendungen vom Android-Gerät (ohne Verwendung der KENWOOD MUSIC PLAY-Anwendung). Sie können aber weiterhin Wiedergabe/ Pause und Datei-Überspringen vom Gerät steuern.

## USB

**MUSIC DRIVE DRIVE CHANGE:** Das nächste Laufwerk ([DRIVE 1] bis [DRIVE 5]) wird automatisch gewählt, und die Wiedergabe startet.  
Wiederholen Sie Schritt 1 bis 3, um die folgenden Laufwerke zu wählen.

**SKIP SEARCH 0.5%/ 1%/ 5%/ 10%:** Beim Hören von iPod, ANDROID oder KME Light/ KMC-Datei wird das Überspringen-Suchverhältnis für alle Dateien gewählt.

## BLUETOOTH — Verbindung

### Unterstützte Bluetooth-Profil

- Hands-Free Profile (HFP)
- Serial Port Profile (SPP)
- Phonebook Access Profile (PBAP)
- Advanced Audio Distribution Profile (A2DP)
- Audio/Video Remote Control Profile (AVRCP)

### Unterstützte Bluetooth-Codex

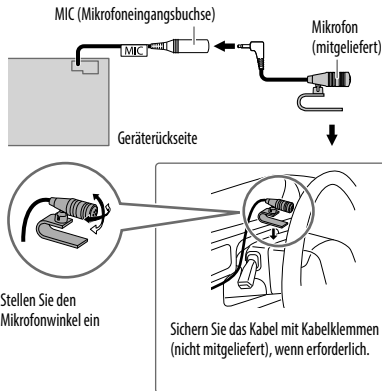

- Sub-Band-Codex (SBC)
- Erweiterte Audio-Codierung (AAC)

## Schließen das Mikrofon an



## Führen Sie Pairing für ein Bluetooth-Gerät aus

Wenn Sie ein Bluetooth-Gerät zum ersten Mal anschließen, nehmen Sie Pairing zwischen der Einheit und dem Gerät vor.

- 1 Drücken Sie  SRC, um die Einheit einzuschalten.**
- 2 Suchen und wählen Sie den Modellnamen dieser Einheit (KDC-BT3\*DAB) auf dem Bluetooth-Gerät.** "PAIRING" → "PASS XXXXXX" → Gerätename → "PRESS" → "VOLUME KNOB" scrollt durch das Display.
  - Bei einigen Bluetooth-Geräten müssen Sie möglicherweise den PIN-Code (Personal Identification Number) sofort nach der Suche eingeben.
  - Siehe auch mit Ihrem Bluetooth-Gerät mitgelieferte Anleitung.
- 3 Drücken Sie den Lautstärke-Regler zum Starten des Pairing-Vorgangs.** "PAIRING OK" erscheint, wenn das Pairing fertig ist, und  leuchtet auf, wenn die Bluetooth-Verbindung hergestellt ist.

- Bis zu fünf Geräte können insgesamt registriert (gepairt) werden.
- Nur ein Bluetooth-Gerät zur Zeit kann angeschlossen werden.
- Diese Einheit unterstützt Secure Simple Pairing (SSP).
- Manche Bluetooth-Geräte können nicht in der Lage sein, nach dem Pairing die Verbindung automatisch herzustellen. Schließen Sie das Gerät manuell an die Einheit an. Weitere Information siehe Bedienungsanleitung Ihres Bluetooth-Geräts.
- Wenn das Pairing ausgeführt ist, bleibt das Bluetooth-Gerät in der Einheit registriert, auch wenn Sie die Einheit zurücksetzen. Zum Löschen des gekoppelten Geräts, ➔ 15, [DEVICE DELETE].
- Wenn Sie Ihr iPhone/ iPod touch/ Android-Gerät an den USB-Eingang anschließen, wird automatisch eine Pairing-Anforderung (über Bluetooth) aktiviert. Drücken Sie den Lautstärke-Regler einmal zum Pairing, nachdem Sie den Gerätenamen bestätigt haben. Automatische Pairing-Anforderung wird nur aktiviert, wenn:
  - Die Bluetooth-Funktion des angeschlossenen Geräts eingeschaltet ist.
  - [AUTO PAIRING] auf [ON] gestellt ist. (➔ 15)
  - Die KENWOOD MUSIC PLAY-Anwendung auf dem Android-Gerät installiert ist.

## BLUETOOTH — Handy

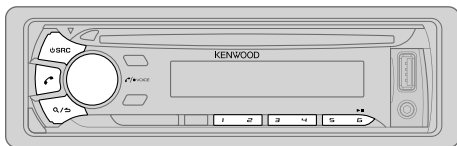

### Empfangen Sie einen Ruf

Wenn ein Ruf empfangen wird:

- Alle Tasten und das Display blinken.
- Das Gerät nimmt automatisch den Ruf entgegen, wenn [AUTO ANSWER] auf eine gewählte Zeit gestellt ist. (→ 13)

Während eines Rufs:

- Die Tasten und das Display leuchten entsprechend den für [DISPLAY] vorgenommenen Einstellungen. (→ 18)
- Falls Sie das Gerät ausschalten oder die Frontblende abnehmen, wird die Bluetooth-Verbindung getrennt.

Zum	Auf der Frontblende
Nehmen Sie einen Ruf entgegen	Drücken Sie  oder den Lautstärke-Regler oder eine der Zifferntasten (1 bis 6).
Weisen Sie einen Ruf ab	Drücken Sie  SRC.
Einen Anruf beenden	Drücken Sie  oder  SRC.
Stellen Sie die Telefonlautstärke ein [00] bis [35] (Standard: [15]*)	Drehen Sie den Lautstärke-Regler während eines Anrufs. <ul style="list-style-type: none"> <li>• Diese Einstellung hat keine Auswirkung auf den Lautstärkepegel der anderen Quellen.</li> </ul>
Umschalten zwischen Freisprech- und Privatgespräch-Modi	Drücken Sie   während eines Anrufs. <ul style="list-style-type: none"> <li>• Die Bedienung kann je nach dem angeschlossenen Bluetooth-Gerät unterschiedlich sein.</li> </ul>

\* Gilt nicht für iPhone. Während eines Anrufs synchronisiert die Einheit die Telefonlautstärke am iPhone mit der Einheit.

### ■ Verbessern Sie die Sprachqualität

Während am Telefon gesprochen wird...



- 1 Drücken Sie den Lautstärke-Regler, um auf [FUNCTION] zu schalten.
- 2 Drehen Sie den Lautstärke-Regler, um eine Auswahl zu treffen (siehe folgende Tabelle), und drücken Sie dann den Regler.
- 3 Wiederholen Sie Schritt 2, bis der gewünschte Gegenstand gewählt oder aktiviert ist.
- 4 Halten Sie zum Beenden gedrückt.

Zum Zurückschalten zum vorherigen Einstellelement drücken Sie .

Standard: **XX**

MIC GAIN	–10 — +10 (–4): Die Empfindlichkeit des Mikrofons nimmt mit höherer Zahl zu.
NR LEVEL	–5 — +5 (0): Passen Sie den Rauschunterdrückungspegel an, bis das geringste Rauschen bei einem Telefongespräch gehört wird.
ECHO CANCEL	–5 — +5 (0): Passen Sie die Verzögerungszeit für die Echo-Löschung an, bis das letzte Echo bei einem Telefongespräch gehört wird.

## Nehmen Sie die Einstellungen zum Empfang eines Anrufs vor

- 1 Drücken Sie , um auf Bluetooth-Modus zu schalten.
- 2 Drehen Sie den Lautstärke-Regler, um eine Auswahl zu treffen (siehe folgende Tabelle), und drücken Sie dann den Regler.
- 3 Wiederholen Sie Schritt 2, bis der gewünschte Gegenstand gewählt oder aktiviert ist.
- 4 Halten Sie zum Beenden  gedrückt.

Zum Zurückschalten zum vorherigen Einstellelement drücken Sie .

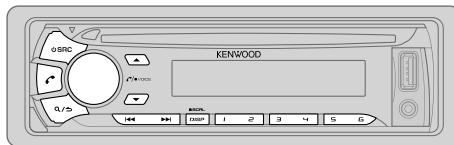

Standard: **XX**

SETTINGS	
<b>AUTO ANSWER</b>	<b>1 — 30:</b> Die Einheit nimmt den ankommenden Ruf automatisch innerhalb der gewählten Zeit entgegen (in Sekunden). ; <b>OFF:</b> Hebt auf.
<b>BATT/SIGNAL</b>	<b>AUTO:</b> Zeigt die Stärke der Batterie und des Signals, wenn die Einheit ein Bluetooth-Gerät erkennt und das Bluetooth-Gerät verbunden ist. ; <b>OFF:</b> Hebt auf. Die Uhrzeit wird angezeigt.







## Tätigen Sie einen Ruf

Sie können einen Ruf von der Ruf-Historie, dem Telefonbuch oder durch Wählen der Telefonnummer tätigen. Ruf durch Sprachbefehl ist auch möglich, wenn Ihr Handy dieses Merkmal hat.

- 1 Drücken Sie , um auf Bluetooth-Modus zu schalten.
- 2 Drehen Sie den Lautstärke-Regler, um eine Auswahl zu treffen (siehe folgende Tabelle), und drücken Sie dann den Regler.
- 3 Wiederholen Sie Schritt 2, bis der gewünschte Gegenstand gewählt/aktiviert ist, oder folgen Sie den Anweisungen auf dem gewählten Gegenstand.
- 4 Halten Sie zum Beenden  gedrückt.

Zum Zurückschalten zum vorherigen Einstellelement drücken Sie .

<b>CALL HISTORY</b>	<ol style="list-style-type: none"> <li>1 Drücken Sie den Lautstärke-Regler zum Wählen eines Namens oder einer Telefonnummer.           <ul style="list-style-type: none"> <li>• "INCOMING", "OUTGOING" oder "MISSED" erscheint im unteren Teil des Displays, um den vorherigen Rufstatus zu zeigen.</li> <li>• Drücken Sie <b>DISP SCRL</b>, um die Anzeigekategorie (NUMBER oder NAME) umzuschalten.</li> <li>• "NO DATA" erscheint, wenn kein aufgezeichneter Verlauf vorhanden ist.</li> </ul> </li> <li>2 Drücken Sie den Lautstärke-Regler zum Anrufen.</li> </ol>
<b>PHONE BOOK</b>	<ol style="list-style-type: none"> <li>1 Drehen Sie den Lautstärke-Regler schnell, um auf alphabetische Suche zu schalten (wenn das Telefonbuch viele Kontakte enthält). Das erste Menü (ABCDEFGHIJK) erscheint.           <ul style="list-style-type: none"> <li>• Um zum anderen Menü (LMNOPQRSTU oder WXYZ1-*) zu gehen, drücken Sie  / .</li> <li>• Um den gewünschten ersten Buchstaben zu wählen, drehen Sie den Lautstärke-Regler oder drücken Sie  / , und drücken Sie anschließend den Knopf.</li> </ul> <p>Wählen Sie "1" für Suche mit Nummern und wählen Sie "*" für Suche mit Symbolen.</p> </li> <li>2 Drehen Sie den Lautstärke-Regler zum Wählen eines Namens, und drücken Sie dann den Regler.</li> <li>3 Drehen Sie den Lautstärke-Regler zum Wählen einer Telefonnummer, und drücken Sie dann den Regler zum Anrufen.           <ul style="list-style-type: none"> <li>• Wenn Ihr Telefon PBAP unterstützt, wird das Telefonbuch des angeschlossenen Telefons automatisch beim Pairing zur Einheit übertragen.</li> <li>• Kontakte werden in die folgenden Kategorien unterteilt: HOME, OFFICE, MOBILE, OTHER, GENERAL</li> <li>• Dieses Gerät kann nur Buchstaben ohne Umlaute oder Akzentzeichen anzeigen. (Buchstaben mit Akzentzeichen wie "Ü" werden als "U" angezeigt.)</li> </ul> </li> </ol>



<b>NUMBER DIAL</b>	<ol style="list-style-type: none"> <li>1 Drehen Sie den Lautstärke-Regler zum Wählen einer Nummer (0 bis 9) oder eines Zeichens (*, #, +).</li> <li>2 Drücken Sie ◀◀ / ▶▶, um die Eingabeposition zu verschieben. Wiederholen Sie Schritt 1 und 2, bis die Eingabe der Telefonnummer beendet ist.</li> <li>3 Drücken Sie den Lautstärke-Regler zum Anrufen.</li> </ol>
<b>VOICE</b>	<p>Sprechen Sie den Namen des anzurufenden Kontakts oder den Sprachbefehl deutlich, um die Telefonfunktionen zu steuern. (→ <b>Einen Ruf mit Spracherkennung tätigen</b>)</p>
<b>BATT*</b>	<b>LOW/ MID/ FULL:</b> Zeigt die Batteriestärke.
<b>SIGNAL*</b>	<b>NO SIGNAL/ LOW/ MID/ MAX:</b> Zeigt die Stärke des momentan empfangenen Signals.

\* Funktionalität hängt von dem Typ der verwendeten Telefone ab.

## ■ Einen Ruf mit Spracherkennung tätigen

- 1 Halten Sie  gedrückt, um das angeschlossene Telefon zu aktivieren.
  - 2 Sprechen Sie den Namen des anzurufenden Kontakts oder den Sprachbefehl deutlich, um die Telefonfunktionen zu steuern.
- Unterstützte Spracherkennungsmerkmale können sich je nach Telefon unterscheiden Einzelheiten siehe Bedienungsanleitung des angeschlossenen Telefons.
  - Diese Einheit unterstützt auch die Funktion "intelligenter persönlicher Assistent" des iPhone.

## Löschen eines Kontakts

- 1 Drücken Sie , um auf Bluetooth-Modus zu schalten.
- 2 Drehen Sie den Lautstärke-Regler zum Wählen von [CALL HISTORY], und drücken Sie dann den Regler.
- 3 Drehen Sie den Lautstärke-Regler zum Wählen eines Kontakts.
- 4 Halten Sie den Lautstärke-Regler gedrückt, um auf den Löschen-Modus zu schalten.
- 5 Drehen Sie den Lautstärke-Regler zum Wählen von [DELETE ONE] oder [DELETE ALL], und drücken Sie dann den Regler.  
**DELETE ONE:** Der in Schritt 3 gewählte Name oder die Telefonnummer wird gelöscht.  
**DELETE ALL:** Alle Namen oder Telefonnummern in [CALL HISTORY] in Schritt 2 werden gelöscht.
- 6 Drehen Sie den Lautstärke-Regler zum Wählen von [YES], und drücken Sie dann den Regler.
- 7 Halten Sie zum Beenden  gedrückt.
  - Zum Zurückschalten zum vorherigen Einstellelement drücken Sie .
  - Trifft nicht für Handys zu, die PBAP unterstützen.

## Einstellungen im Speicher

### ■ Speichern Sie einen Kontakt im Speicher

Sie können bis zu 6 Kontakte unter den Nummerntasten (1 bis 6) speichern.

- 1 Drücken Sie , um auf Bluetooth-Modus zu schalten.
- 2 Drehen Sie den Lautstärke-Regler zum Wählen von [CALL HISTORY], [PHONE BOOK] oder [NUMBER DIAL], und drücken Sie dann den Regler.
- 3 Drehen Sie den Lautstärke-Regler zum Wählen eines Kontakts oder zum Eingeben einer Telefonnummer.  
Wenn ein Kontakt gewählt wird, drücken Sie den Lautstärke-Regler zur Anzeige der Telefonnummer.
- 4 Halten Sie eine der Zifferntasten (1 bis 6) gedrückt.  
"STORED" wird angezeigt, wenn der Kontakt gespeichert ist.

Zum Löschen eines Kontakts aus dem Festspeicher wählen Sie [NUMBER DIAL] in Schritt 2 und speichern Sie eine leere Nummer.

### ■ Einen Ruf aus dem Speicher tätigen

- 1 Drücken Sie , um auf Bluetooth-Modus zu schalten.
- 2 Drücken Sie eine der Zifferntasten (1 bis 6).
- 3 Drücken Sie den Lautstärke-Regler zum Anrufen.  
"NO MEMORY" erscheint, wenn kein Kontakt gespeichert ist.

## Andere Einstellungen

- 1 Drücken Sie den Lautstärke-Regler, um auf [FUNCTION] zu schalten.
- 2 Drehen Sie den Lautstärke-Regler, um eine Auswahl zu treffen (siehe folgende Tabelle), und drücken Sie dann den Regler.
- 3 Wiederholen Sie Schritt 2, bis der gewünschte Gegenstand gewählt/aktiviert ist, oder folgen Sie den Anweisungen auf dem gewählten Gegenstand.
- 4 Halten Sie zum Beenden  $\mathcal{Q}/\mathcal{S}$  gedrückt.

Zum Zurückschalten zum vorherigen Einstellelement drücken Sie  $\mathcal{Q}/\mathcal{S}$ .

Standard: **XX**

## BT MODE

<b>PHONE SELECT</b>	Wählt das Telefon oder Audiogerät zum Anschließen oder Abtrennen. "✳" erscheint vor dem Gerätenamen, wenn angeschlossen.
<b>AUDIO SELECT</b>	<ul style="list-style-type: none"> <li>Sie können nur ein anderes Bluetooth-Gerät anschließen, nachdem Sie das aktuell angeschlossene Bluetooth-Gerät abgetrennt haben.</li> <li>"✳" verschwindet, wenn abgetrennt.</li> </ul>
<b>DEVICE DELETE</b>	<ol style="list-style-type: none"> <li>1 Drehen Sie den Lautstärke-Regler zum Wählen eines Geräts zum Löschen, und drücken Sie dann den Regler.</li> <li>2 Drehen Sie den Lautstärke-Regler zum Wählen von [YES] oder [NO], und drücken Sie dann den Regler.</li> </ol>
<b>PIN CODE EDIT (0000)</b>	<p>Ändert den PIN-Code (bis zu 6 Stellen).</p> <ol style="list-style-type: none"> <li>1 Drehen Sie den Lautstärke-Regler zum Wählen einer Nummer.</li> <li>2 Drücken Sie <math>\leftarrow</math> / <math>\rightarrow</math>, um die Eingabeposition zu verschieben. Wiederholen Sie Schritt 1 und 2, bis die Eingabe des PIN-Codes beendet ist.</li> <li>3 Drücken Sie den Lautstärke-Regler zum Bestätigen.</li> </ol>
<b>RECONNECT</b>	<b>ON</b> : Die Einheit stellt die Verbindung automatisch neu her, wenn das zuletzt angeschlossene Bluetooth-Gerät innerhalb der Reichweite ist.; <b>OFF</b> : Hebt auf.
<b>AUTO PAIRING</b>	<b>ON</b> : Die Einheit führt automatisch Pairing mit dem unterstützten Bluetooth-Gerät aus (iPhone/ iPod touch/ Android-Gerät), wenn sie über die USB-Eingangsklemme verbunden wird. Je nach dem Betriebssystem des angeschlossenen Geräts arbeitet diese Funktion möglicherweise nicht.; <b>OFF</b> : Hebt auf.
<b>INITIALIZE</b>	<b>YES</b> : Initialisiert alle Bluetooth-Einstellungen (einschließlich gespeichertes Pairing, Telefonbuch usw.); <b>NO</b> : Hebt auf.

## Bluetooth-Testmodus

Sie können die Konnektivität des unterstützten Profils zwischen dem Bluetooth-Gerät und der Einheit prüfen.

- Stellen Sie sicher, dass kein Bluetooth-Gerät gekoppelt ist.

- 1 Halten Sie  $\mathcal{Q}$  gedrückt.  
Die Meldung "PLEASE PAIR YOUR PHONE PIN 0000" erscheint.
- 2 Suchen und wählen Sie den Modellnamen dieser Einheit (KDC-BT3\*DAB) auf dem Bluetooth-Gerät.
- 3 Bedienen Sie das Bluetooth-Gerät, um das Pairing zu bestätigen.  
"TESTING" blinkt im Display.

Das Konnektivitätsergebnis (OK oder NG) erscheint nach dem Test.

PAIRING:	Pairing-Status
HF CNT:	Hands-Free Profile (HFP) Kompatibilität
AUD CNT:	Advanced Audio Distribution Profile (A2DP) Kompatibilität
PB DL:	Phonebook Access Profile (PBAP) Kompatibilität

Zum Beenden des Testmodus halten Sie  $\mathcal{Q}$  SRC gedrückt, um das Gerät auszuschalten.

## BLUETOOTH®

### BLUETOOTH — Audio

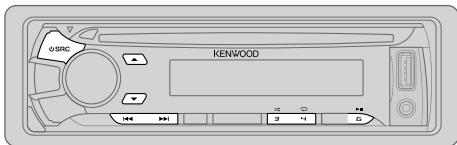

#### Audioplayer über Bluetooth

- 1 Drücken Sie **SRC** wiederholt zum Wählen von BT AUDIO.
- 2 Bedienen Sie den Bluetooth-Audioplayer zum Starten der Wiedergabe.

Zum	Auf der Frontblende
Wiedergabe / Pause	Drücken Sie <b>6</b> <b>▶  </b> .
Wählen Sie die Gruppe oder den Ordner	Drücken Sie <b>▲/▼</b> .
Reverse- / Vorwärts-Überspringen	Drücken Sie <b>◀◀/▶▶</b> .
Vorspulen / Rückspulen	Halten Sie <b>◀◀/▶▶</b> gedrückt.
Wiederholte Wiedergabe	Drücken Sie <b>4</b> <b>↻</b> wiederholt. <b>ALL REPEAT, FILE REPEAT, REPEAT OFF</b>
Zufallswiedergabe	Drücken Sie <b>3</b> <b>↻</b> wiederholt. <b>FOLDER RANDOM, RANDOM OFF</b>  Halten Sie die <b>3</b> <b>↻</b> gedrückt, um <b>ALL RANDOM</b> zu wählen.

Die Bedienungen und Displayanzeigen unterscheiden möglicherweise sich je nach Verfügbarkeit auf dem angeschlossenen Gerät.

## AUX

### Vorbereitung:

Wählen Sie **[ON]** für **[BUILT-IN AUX]**. (→ 5)

#### Beginnen Sie zu hören

- 1 Schließen Sie einen tragbaren Audioplayer (im Handel erhältlich) an.

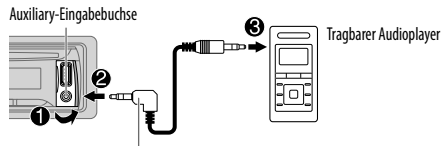

3,5-mm-Stereo-Ministecker mit "L"-förmigem Anschluss  
(im Handel erhältlich)

- 2 Drücken Sie **SRC** wiederholt zum Wählen von AUX.
- 3 Schalten Sie den tragbaren Audioplayer ein und starten Sie die Wiedergabe.

#### Den AUX-Namen einstellen

Beim Hören eines am Gerät angeschlossenen tragbaren Audio-Players...

- 1 Drücken Sie den Lautstärke-Regler, um auf **[FUNCTION]** zu schalten.
- 2 Drehen Sie den Lautstärke-Regler zum Wählen von **[SYSTEM]**, und drücken Sie dann den Regler.
- 3 Drehen Sie den Lautstärke-Regler zum Wählen von **[AUX NAME SET]**, und drücken Sie dann den Regler.
- 4 Drehen Sie den Lautstärke-Regler, um eine Auswahl zu treffen, und drücken Sie dann den Regler.  
**AUX (Standard)/ DVD/ PORTABLE/ GAME/ VIDEO/ TV**
- 5 Halten Sie zum Beenden **Q/↵** gedrückt.

Zum Zurückschalten zum vorherigen Einstellelement drücken Sie **Q/↵**.



# AUDIOEINSTELLUNGEN

Während des Hörens einer Tonquelle...

- 1 Drücken Sie den Lautstärke-Regler, um auf [FUNCTION] zu schalten.
- 2 Drehen Sie den Lautstärke-Regler zum Wählen von [AUDIO CONTROL], und drücken Sie dann den Regler.
- 3 Drehen Sie den Lautstärke-Regler, um eine Auswahl zu treffen (siehe folgende Tabelle), und drücken Sie dann den Regler.
- 4 Wiederholen Sie Schritt 3, bis der gewünschte Gegenstand gewählt oder aktiviert ist.
- 5 Halten Sie zum Beenden  $\mathcal{R}/\mathcal{S}$  gedrückt.

Zum Zurückschalten zum vorherigen Einstellelement drücken Sie  $\mathcal{R}/\mathcal{S}$ .

Standard: **XX**

<b>SUB-W LEVEL</b>	-15 bis +15 (0)	Stellt den Subwoofer-Ausgangspegel ein.
<b>BASS LEVEL</b>	-8 bis +8 (+6)	Stellt den Pegel zum Speichern für jede Quelle ein. (Bevor Sie eine Einstellung vornehmen, wählen Sie eine anzupassende Quelle aus.)
<b>MID LEVEL</b>	-8 bis +8 (+5)	
<b>TRE LEVEL</b>	-8 bis +8 (0)	
<b>EQ PRO</b>		
<b>BASS ADJUST</b>	<b>BASS CTR FRQ</b>	60/ 80/ 100/ 200 oder 60HZ/ 80HZ/ 100HZ/ 200HZ: Wählt die Mittenfrequenz.
	<b>BASS LEVEL</b>	-8 bis +8 (+6): Stellt den Pegel ein.
	<b>BASS Q FACTOR</b>	1.00/ 1.25/ 1.50/ 2.00: Stellt den Qualitätsfaktor ein.
	<b>BASS EXTEND</b>	ON: Schaltet den erweiterten Bass ein.; OFF: Hebt auf.
<b>MID ADJUST</b>	<b>MID CTR FRQ</b>	0.5K/ 1.0K/ 1.5K/ 2.5K oder 0.5KHZ/ 1.0KHZ/ 1.5KHZ/ 2.5KHZ: Wählt die Mittenfrequenz.
	<b>MID LEVEL</b>	-8 bis +8 (+5): Stellt den Pegel ein.
	<b>MID Q FACTOR</b>	0.75/ 1.00/ 1.25: Stellt den Qualitätsfaktor ein.
<b>TRE ADJUST</b>	<b>TRE CTR FRQ</b>	10.0K/ 12.5K/ 15.0K/ 17.5K oder 10.0KHZ/ 12.5KHZ/ 15.0KHZ/ 17.5KHZ: Wählt die Mittenfrequenz.
	<b>TRE LEVEL</b>	-8 bis +8 (0): Stellt den Pegel ein.

<b>PRESET EQ</b>	<b>DRIVE EQ/ TOP40/ POWERFUL/ ROCK/ POPS/ EASY/ JAZZ/ NATURAL/ USER:</b> Wählt einen Vorwahl-Equalizer, der für das Musikgenre geeignet ist. (Wählen Sie [USER], um die benutzerangepassten Einstellungen zu verwenden.) <b>[DRIVE EQ]</b> ist ein Programm-Equalizer, der Außengeräusche oder Fahrgeräusche von den Reifen verringert.
<b>BASS BOOST</b>	<b>LV1/ LV2/ LV3</b> oder <b>LEVEL1/ LEVEL2/ LEVEL3:</b> Wählt Ihren bevorzugten Bass-Boost-Pegel.; <b>OFF:</b> Hebt auf.
<b>LOUDNESS</b>	<b>LV1/ LV2</b> oder <b>LEVEL1/ LEVEL2:</b> Wählt Ihre bevorzugten niedrigen und hohen Frequenzen, um eine gute Klangwirkung auch bei niedriger Lautstärke zu erhalten.; <b>OFF:</b> Hebt auf.
<b>SUBWOOFER SET</b>	<b>ON:</b> Schaltet den Subwoofer-Ausgang ein.; <b>OFF:</b> Hebt auf.
<b>LPF SUBWOOFER</b>	<b>THROUGH:</b> Alle Signale werden zum Subwoofer gesendet.; <b>85HZ/ 120HZ/ 160HZ:</b> Audiosignale mit niedrigeren Frequenzen als 85 Hz/ 120 Hz/ 160 Hz werden zum Subwoofer geleitet.
<b>SUB-W PHASE</b>	<b>REVERSE (180°)/ NORMAL (0°):</b> Wählt die Phase des Subwoofer-Ausgangs so, dass sie dem Lautsprecher-Ausgang für optimale Leistung entspricht. (Nur wählbar, wenn eine andere Einstellung als [THROUGH] für [LPF SUBWOOFER] gewählt ist.)
<b>FADER</b>	<b>R15 bis F15 (0):</b> Stellt die Balance zwischen hinterem und vorderem Lautsprecherausgang ein.
<b>BALANCE</b>	<b>L15 bis R15 (0):</b> Stellen Sie die Ausgangsbalance zwischen linken und rechten Lautsprechern ein.
<b>VOLUME OFFSET</b>	Bei AUX: -8 bis +8 (0); Für andere Quellen: -8 bis 0: Speichert die LautstärkepegelEinstellung jeder Quelle als Vorwahl. (Vor der Einstellung wählen Sie eine anzupassende Quelle aus.)
<b>SOUND RECNRSTR</b> (Klangrekonstruktion)	<b>ON:</b> Erzeugt realistischen Klang, indem die Hochfrequenzkomponenten kompensiert und die Anstiegszeit der Wellenform, die bei der Audiodaten-Kompression verloren gehen, wiederhergestellt werden.; <b>OFF:</b> Hebt auf.

- [SUB-W LEVEL]/ [SUBWOOFER SET]/ [LPF SUBWOOFER]/ [SUB-W PHASE] ist nur wählbar, wenn [SWITCH PREOUT] auf [SUB-W] oder [SUBWOOFER] gestellt ist. (→ 4)
- [SUB-W LEVEL]/ [LPF SUBWOOFER]/ [SUB-W PHASE] ist nur wählbar, wenn [SUBWOOFER SET] auf [ON] gestellt ist.

# DISPLAY-EINSTELLUNGEN

- 1 Drücken Sie den Lautstärke-Regler, um auf [FUNCTION] zu schalten.
- 2 Drehen Sie den Lautstärke-Regler zum Wählen von [DISPLAY], und drücken Sie dann den Regler.
- 3 Drehen Sie den Lautstärke-Regler, um eine Auswahl zu treffen (siehe folgende Tabelle), und drücken Sie dann den Regler.
- 4 Wiederholen Sie Schritt 3, bis der gewünschte Gegenstand gewählt oder aktiviert ist, oder folgen Sie den Anweisungen auf dem gewählten Gegenstand.
- 5 Halten Sie zum Beenden  $\mathcal{Q}$ / $\mathcal{S}$  gedrückt.

Zum Zurückschalten zum vorherigen Einstellelement drücken Sie  $\mathcal{Q}$ / $\mathcal{S}$ .

Standard: **XX**

<b>COLOR SELECT*</b> <sup>1</sup>	<b>VARIABLE SCAN/ CUSTOM R/G/B/</b> Vorgabefarben* <sup>2</sup> : Wählt Ihre bevorzugte Tasten- und Display-Beleuchtungsfarbe.  Sie können Ihre eigene Farbe erzeugen (wenn [CUSTOM R/G/B] oder Vorgabefarben* <sup>2</sup> gewählt ist). Die erzeugte Farbe kann unter [CUSTOM R/G/B] gespeichert werden. <ol style="list-style-type: none"><li>1 Halten Sie den Lautstärke-Regler gedrückt, um auf Detail-Farbabstimmung zu schalten.</li><li>2 Drücken Sie <math>\lll</math>/<math>\ggg</math>, um die Farbe (R/ G/ B) zum Anpassen zu wählen.</li><li>3 Drehen Sie den Lautstärke-Regler, um den Pegel einzustellen (0 — 9), und drücken Sie dann den Regler.</li></ol>
<b>DIMMER</b>	<b>ON</b> : Blendet die Displaybeleuchtung (und Tastenbeleuchtung* <sup>1</sup> ) ab.; <b>OFF</b> : Hebt auf.
<b>BRIGHTNESS</b>	<b>0 — 31</b> : Wählt Ihre bevorzugten Helligkeitsstufe für Displaybeleuchtung (und Tastenbeleuchtung* <sup>1</sup> ).
<b>TEXT SCROLL</b>	<b>AUTO/ ONCE</b> : Wählt automatisches Scrollen der Displayinformationen, oder einmaliges Scrollen.; <b>OFF</b> : Hebt auf.

\*1 Bei **KDC-BT39DAB**.

\*2 Vorgabefarben: **RED1/ RED2/ RED3/ PURPLE1/ PURPLE2/ PURPLE3/ PURPLE4/ BLUE1/ BLUE2/ BLUE3/ SKYBLUE1/ SKYBLUE2/ LIGHTBLUE/ AQUA1/ AQUA2/ GREEN1/ GREEN2/ GREEN3/ YELLOWGREEN1/ YELLOWGREEN2/ YELLOW/ ORANGE1/ ORANGE2/ ORANGERED**

# WEITERE INFORMATIONEN

## Allgemeines

- Dieses Gerät kann nur die folgenden CDs abspielen:



- Detailinformationen und Hinweise über abspielbare Audiodateien werden im Online-Handbuch auf der folgenden Website gegeben: [www.kenwood.com/cs/ce/audiofile/](http://www.kenwood.com/cs/ce/audiofile/)

## Abspielbare Dateien

- Wiederzugebende Audiodateien:

**KDC-BT39DAB**: MP3 (.mp3), WMA (.wma), AAC (.m4a)

**KDC-DAB35U**: MP3 (.mp3), WMA (.wma)

- Abspielbare Disc-Medien: CD-R/CD-RW/CD-ROM
- Abspielbares Disc-Dateiformat: ISO 9660 Level 1/2, Joliet, Lange Dateinamen
- Mögliche Dateisysteme auf USB-Geräten: FAT12, FAT16, FAT32

Auch wenn Audiodateien den oben aufgeführten Standards entsprechen, kann das Abspielen unter Umständen auf Grund von Typ oder Zustand der Medien bzw. Geräte nicht möglich sein.

## Nicht abspielbare Discs

- Discs mit nicht runder Form.
- Discs die auf der Aufnahme-Oberfläche eingefärbt oder verschmutzt sind.
- Recordable/ReWritable Discs, die nicht abgeschlossen (finalisiert) wurden.
- 8-cm-CD. Falls Sie versuchen, einen Adapter zu verwenden, kann es zu einer Fehlfunktion kommen.

## Wissenswertes über USB-Geräte

- Diese Einheit kann die folgenden Dateien abspielen, die auf einem USB-Massenspeichergerät gespeichert sind.

**KDC-BT39DAB**: MP3/ WMA/ AAC/ WAV

**KDC-DAB35U**: MP3/ WMA/ WAV

- Sie können ein USB-Gerät nicht über einen USB-Hub anschließen.
- Der Anschluss eines Kabels mit einer Gesamtlänge von mehr als 5 m kann eine fehlerhafte Wiedergabe verursachen.
- Diese Einheit kann nicht ein USB-Gerät mit einer anderen Bewertung als 5 V und mehr als 1 A erkennen.

## Wissenswertes über KENWOOD Music Editor Light und KENWOOD Music Control

- Diese Einheit unterstützt die PC-Anwendung KENWOOD Music Editor Light und die Android™-Anwendung KENWOOD Music Control.

- Wenn Sie Audiodateien mit hinzugefügten Song-Daten mit dem KENWOOD Music Editor Light oder KENWOOD Music Control abspielen, können Sie Audiodateien nach Genres, Interpreten, Alben, Wiedergabelisten und Musikstücken durchsuchen.
- KENWOOD Music Editor Light und KENWOOD Music Control sind auf der folgenden Website erhältlich: [www.kenwood.com/cs/ce/](http://www.kenwood.com/cs/ce/)

## WEITERE INFORMATIONEN

### Wissenswertes über iPod/iPhone

Made for

- iPod touch (2nd, 3rd, 4th und 5th generation)
- iPod classic
- iPod nano (3rd, 4th, 5th, 6th und 7th generation)
- iPhone 3G, 3GS, 4, 4S, 5, 5S, 5C
- Für die neueste Kompatibilitätsliste und Software-Versionen des iPhone/iPod siehe: [www.kenwood.com/cs/ce/ipod](http://www.kenwood.com/cs/ce/ipod)
- Sie können den iPod nicht bedienen, wenn "KENWOOD" oder  auf dem iPod angezeigt wird.

### Wissenswertes über Android-Geräte

- Diese Einheit unterstützt Android OS 4.1 und höher.
- Manche Android-Geräte (mit OS 4.1 und höher) unterstützen möglicherweise Android Open Accessory (AOA) 2.0 nicht vollständig.
- Wenn das Android-Gerät sowohl Massenspeicherklasse-Gerät als auch AOA 2.0 unterstützt, hat diese Einheit immer Wiedergabe über AOA 2.0 als Vorrang.
- Für weitere Informationen und die neueste Liste zur Kompatibilität siehe: [www.kenwood.com/cs/ce/](http://www.kenwood.com/cs/ce/)

### Über Bluetooth

- Je nach Bluetooth-Version des Geräts lassen sich manche Bluetooth-Geräte möglicherweise nicht an diese Einheit anschließen.
- Diese Einheit arbeitet u.U. nicht mit bestimmten Bluetooth-Geräten.
- Die Signalbedingungen sind je nach Umgebung unterschiedlich.
- Für weitere Informationen über Bluetooth, besuchen Sie bitte die folgende Website: [www.kenwood.com/cs/ce/](http://www.kenwood.com/cs/ce/)

(Für **KDC-DAB35U**)

### Stummschaltung beim Empfang eines Telefonanrufs



Schließen Sie die MUTE-Leitung an Ihr Telefon mit einem im Handel erhältlichen Telefonzubehör an. (→ 24)

Wenn ein Anruf ankommt, wird "CALL" angezeigt. (Die Audiowiedergabe wird unterbrochen.)

- Um die Audioanlage auch während eines Anrufs zu hören, drücken Sie  **SRC**. "CALL" verschwindet und die Wiedergabe vom Audiosystem wird fortgesetzt.

Wenn der Anruf endet, verschwindet "CALL". (Die Audiowiedergabe wird fortgesetzt.)

## FEHLERSUCHE

Symptom	Abhilfe
Allgemeines	Es wird kein Ton gehört. <ul style="list-style-type: none"> <li>• Die Lautstärke auf den optimalen Pegel einstellen.</li> <li>• Prüfen Sie die Kabel und Verbindungen.</li> </ul>
	"MISWIRING CHECK WIRING THEN PWR ON" erscheint. <ul style="list-style-type: none"> <li>• Schalten Sie die Stromversorgung aus, und prüfen Sie, ob die Klemmen der Lautsprecherdrähte richtig isoliert sind. Schalten Sie die Stromversorgung wieder ein.</li> </ul>
	"PROTECTING SEND SERVICE" erscheint. <ul style="list-style-type: none"> <li>• Reichen Sie die Einheit beim nächsten Kundendienstzentrum ein.</li> </ul>
Digitalradio	<ul style="list-style-type: none"> <li>• Es wird kein Ton gehört.</li> <li>• Einheit schaltet nicht ein.</li> <li>• Die im Display gezeigte Information ist falsch.</li> </ul> Reinigen Sie die Anschlüsse. (→ 2)
	Das Gerät funktioniert überhaupt nicht. <ul style="list-style-type: none"> <li>• Setzen Sie das Gerät zurück. (→ 3)</li> </ul>
	Der DAB-Empfang ist schlecht. <ul style="list-style-type: none"> <li>• Stellen Sie sicher, dass [ON] für [DAB ANT POWER] gewählt ist. (→ 5)</li> </ul>
Analogradio	"DAB ANT ERR" <ul style="list-style-type: none"> <li>• Prüfen Sie die DAB-Antenne. Wenn eine passive Antenne (ohne einen Booster) verwendet wird, stellen Sie [DAB ANT POWER] auf [OFF]. (→ 5)</li> </ul>
	"RELATED SERV FOUND" <ul style="list-style-type: none"> <li>• Drücken Sie den Lautstärke-Regler zum Aktivieren von Soft-Link. (→ 7)</li> <li>• Zum Abbrechen drücken Sie .</li> </ul>
CD / USB / iPod	<ul style="list-style-type: none"> <li>• Der Radioempfang ist schlecht.</li> <li>• Statikrauschen beim Radiohören.</li> </ul> <ul style="list-style-type: none"> <li>• Schließen Sie das Antennenkabel fest an.</li> <li>• Ziehen Sie die Antenne vollständig heraus.</li> </ul>
	Disc kann nicht ausgegeben werden. <ul style="list-style-type: none"> <li>• Halten Sie  kräftig gedrückt, um die Disc zwangsweise auszugeben. Achten Sie darauf, die ausgeschobene Disc nicht fallen zu lassen. Wenn dadurch das Problem nicht gelöst wird, setzen Sie das Gerät zurück. (→ 3)</li> </ul>
	Rauschen wird erzeugt. <ul style="list-style-type: none"> <li>• Springen Sie zu einem anderen Musikstück oder wechseln Sie die Disc.</li> </ul>
	Tracks werden nicht so abgespielt, wie Sie es wollten. <ul style="list-style-type: none"> <li>• Die Wiedergabe-Reihenfolge wird bestimmt, wenn die Dateien aufgezeichnet werden.</li> </ul>

## FEHLERSUCHE

Symptom	Abhilfe
"READING" blinkt weiter.	Verwenden Sie nicht zu viele Hierarchie-Ebenen oder Ordner.
Verflossene Spielzeit ist nicht richtig.	Verflossene Spielzeit ist nicht richtig.
Richtige Zeichen werden nicht angezeigt (z.B. Albumname).	Dieses Gerät kann nur Großbuchstaben, Zahlen und eine begrenzte Anzahl von Symbolen anzeigen. Kyrillische Großbuchstaben können auch angezeigt werden, wenn [РУССКИЙ] gewählt ist. (➔ 5)
"NA FILE"	Achten Sie darauf, dass die Disc unterstützte Audiodateien enthält. (➔ 18)
"NO DISC"	Setzen Sie eine abspielbare Disc in den Ladeschlitz ein.
"TOC ERROR"	Achten Sie darauf, dass die Disc sauber und ordnungsgemäß eingelegt ist.
"PLEASE EJECT"	Setzen Sie das Gerät zurück. Wenn dadurch das Problem nicht behoben wird, wenden Sie sich an den Kundendienst.
"READ ERROR"	Kopieren Sie die Dateien und Ordner erneut auf das USB-Gerät. Wenn dadurch das Problem nicht gelöst wird, setzen Sie das USB-Gerät zurück oder verwenden Sie ein anderes USB-Gerät.
"NO DEVICE"	Schließen Sie ein USB-Gerät an und schalten Sie die Quelle erneut zu USB um.
"COPY PRO"	Eine kopiergeschützte Datei wird wiedergegeben.
"NA DEVICE"	Schließen Sie ein unterstütztes USB-Gerät an und prüfen Sie die Anschlüsse.
"NO MUSIC"	Schließen Sie ein USB-Gerät an, das abspielbare Audiodateien enthält.
"iPod ERROR"	<ul style="list-style-type: none"> <li>• Erneutes Anschließen des iPod.</li> <li>• Setzen Sie den iPod erneut zurück.</li> </ul>
<ul style="list-style-type: none"> <li>• Bei Wiedergabe wird kein Ton gehört.</li> <li>• Ton wird nur vom Android-Gerät ausgegeben.</li> </ul>	<ul style="list-style-type: none"> <li>• Verbinden Sie das Android-Gerät neu.</li> <li>• Während der [HAND MODE] eingestellt ist, starten Sie eine Media Player Anwendung auf dem Android-Gerät und starten Sie die Wiedergabe.</li> <li>• Während der [HAND MODE] eingestellt ist, starten Sie die aktuelle Media Player Anwendung erneut oder verwenden Sie eine andere Media Player Anwendung.</li> <li>• Starten Sie das Android-Gerät neu.</li> <li>• Wenn dadurch das Problem nicht gelöst wird, kann das angeschlossene Android-Gerät nicht das Audiosignal zur Einheit leiten. (➔ 19)</li> </ul>

Symptom	Abhilfe
Bei [BROWSE MODE] ist Wiedergabe unmöglich.	<ul style="list-style-type: none"> <li>• Stellen Sie sicher, dass KENWOOD MUSIC PLAY APP im Android-Gerät installiert ist. (➔ 10)</li> <li>• Schließen Sie das Android-Gerät erneut an und nehmen Sie die richtigen Einstellungen in [ANDROID SETUP] vor. (➔ 10)</li> <li>• Wenn das Problem dadurch nicht gelöst wird, unterstützt das verbundene Android-Gerät nicht [BROWSE MODE]. (➔ 19)</li> </ul>
ANDROID "NO DEVICE" oder "READING" blinkt weiter.	<ul style="list-style-type: none"> <li>• Schalten Sie die Entwickler-Optionen am Android-Gerät aus.</li> <li>• Verbinden Sie das Android-Gerät neu.</li> <li>• Wenn das Problem dadurch nicht gelöst wird, unterstützt das verbundene Android-Gerät nicht [BROWSE MODE]. (➔ 19)</li> </ul>
Die Wiedergabe ist unterbrochen oder es treten Aussetzer im Ton auf.	Schalten Sie den Stromsparmodus am Android-Gerät aus.
"ANDROID ERROR" / "NA DEVICE"	<ul style="list-style-type: none"> <li>• Verbinden Sie das Android-Gerät neu.</li> <li>• Starten Sie das Android-Gerät neu.</li> </ul>
Kein Bluetooth-Gerät ist erkannt.	<ul style="list-style-type: none"> <li>• Suchen Sie erneut vom Bluetooth-Gerät.</li> <li>• Setzen Sie das Gerät zurück. (➔ 3)</li> </ul>
Bluetooth-Pairing kann nicht ausgeführt werden.	<ul style="list-style-type: none"> <li>• Stellen Sie sicher, dass Sie den gleichen PIN-Code für die Einheit und das Bluetooth-Gerät eingegeben haben.</li> <li>• Löschen Sie Pairing-Information sowohl von der Einheit als auch dem Bluetooth-Gerät, und führen Sie dann das Pairing erneut aus. (➔ 11)</li> </ul>
Bluetooth® Echo oder Rauschen wird während eines Telefongesprächs gehört.	<ul style="list-style-type: none"> <li>• Justieren Sie die Mikrofoneinheit-Position. (➔ 11)</li> <li>• Prüfen Sie die [ECHO CANCEL]-Einstellung. (➔ 12)</li> </ul>
Die Telefon-Tonqualität ist schlecht.	<ul style="list-style-type: none"> <li>• Verringern Sie den Abstand zwischen der Einheit und dem Bluetooth-Gerät.</li> <li>• Bewegen Sie das Fahrzeug zu einem Ort, wo ein besseres Signal empfangen wird.</li> </ul>

## FEHLERSUCHE

Symptom	Abhilfe
Sprach-Rufmethode ist nicht erfolgreich.	<ul style="list-style-type: none"> <li>• Verwenden Sie die Sprach-Rufmethode in einer ruhigeren Umgebung.</li> <li>• Verringern Sie den Abstand zum Mikrofon, während Sie den Namen sprechen.</li> <li>• Stellen Sie sicher, dass die gleiche Stimme wie für die Sprach-Kennung registriert verwendet wird.</li> </ul>
Der Ton wird unterbrochen oder weist bei Wiedergabe von einem Bluetooth-Audioplayer Aussetzer auf.	<ul style="list-style-type: none"> <li>• Verringern Sie den Abstand zwischen dem Gerät und dem Bluetooth-Audioplayer.</li> <li>• Schalten Sie die Einheit aus und wieder ein, und versuchen Sie erneut, die Verbindung herzustellen.</li> <li>• Andere Bluetooth-Geräte versuchen möglicherweise, die Verbindung zur Einheit herzustellen.</li> </ul>
Der angeschlossene Bluetooth-Audioplayer kann nicht gesteuert werden.	<ul style="list-style-type: none"> <li>• Prüfen Sie, ob der angeschlossene Bluetooth-Audioplayer das Audio/Video Remote Control Profile (AVRCP) unterstützt. (Siehe auch Bedienungsanleitung Ihres Audiplayers.)</li> <li>• Trennen Sie den Bluetooth-Player ab und schließen ihn erneut an.</li> </ul>
"DEVICE FULL"	Die Anzahl registrierter Geräte hat den Höchstwert erreicht. Löschen Sie unnötige Geräte und wiederholen Sie den Vorgang. <b>(→ 15, DEVICE DELETE)</b>
"N/A VOICE TAG"	Stellen Sie sicher, dass die gleiche Stimme wie für die Sprach-Kennung registriert verwendet wird.
"NOT SUPPORT"	Das angeschlossene Telefon unterstützt nicht das Spracherkennungssystem.
"NO ENTRY" / "NO PAIR"	Kein registriertes Gerät ist über Bluetooth angeschlossen/gefunden.
"ERROR"	Wiederholen Sie die Bedienung. Wenn "ERROR" erneut erscheint, prüfen Sie, ob das Gerät die probierte Funktion unterstützt.
"NO INFO"	Das Bluetooth-Gerät kann nicht die Kontaktinformationen erhalten.
"HF ERROR XX" / "BT ERROR"	Setzen Sie die Einheit zurück und probieren Sie den Vorgang erneut. Wenn dadurch das Problem nicht behoben wird, wenden Sie sich an den Kundendienst.

Bluetooth®

## TECHNISCHE DATEN

Digitalradio	DAB	Frequenzbereich	L-Band 1 452,960 MHz — 1 490,624 MHz Band III 174,928 MHz — 239,200 MHz
		Empfindlichkeit	-100 dBm
		Signal-Rauschabstand	80 dB
		Antennenanschluss-Typ	SMB
		Antennen-Ausgangsspannung	14,4 V (11 V – 16 V)
		Antennen-Maximalstrom	< 100 mA
Analogradio	FM	Frequenzbereich	87,5 MHz — 108,0 MHz (50 kHz-Abstimmsschritte)
		Empfindlichkeit (Rauschabstand = 26 dB)	0,71 µV/75 Ω
		Empfindlichkeitsschwelle (DIN S/N = 46 dB)	2,0 µV/75 Ω
		Frequenzgang (±3 dB)	30 Hz — 15 kHz
		Signal-Rauschabstand (MONO)	64 dB
		Kanaltrennung (1 kHz)	40 dB
	MW	Frequenzbereich	531 kHz — 1 611 kHz (9 kHz-Abstimmsschritte)
		Empfindlichkeit (Rauschabstand = 20 dB)	28,2 µV
	LW	Frequenzbereich	153 kHz — 279 kHz (9 kHz-Abstimmsschritte)
Empfindlichkeit (Rauschabstand = 20 dB)		50 µV	

## TECHNISCHE DATEN

CD-Player	Laserdioden	GaAlAs
	Digitalfilter (D/A)	8-faches Oversampling
	Spindeldrehzahl	500 U/min — 200 U/min (CLV)
	Tonhöhenchwankung	Unterhalb der Messgrenze
	Frequenzgang ( $\pm 1$ dB)	20 Hz — 20 kHz
	Gesamtklirrfaktor (1 kHz)	0,01 %
	Signal-Rauschabstand (1 kHz)	105 dB
	Dynamikbereich	90 dB
	Kanaltrennung	85 dB
	MP3-Decodierung	Unterstützt MPEG-1/2 Audio Layer-3
WMA-Decodierung	Unterstützt Windows Media Audio	
AAC-Decodierung	(Für <b>KDC-BT39DAB</b> ) AAC-LC“.m4a“-Dateien	
USB	USB Standard	USB 1.1, USB 2.0 (Höchstgeschwindigkeit)
	Dateisystem	FAT12/ 16/ 32
	Maximaler Versorgungsstrom	DC 5 V $\pm$ 1 A
	MP3-Decodierung	Unterstützt MPEG-1/2 Audio Layer-3
	WMA-Decodierung	Unterstützt Windows Media Audio
	AAC-Decodierung	(Für <b>KDC-BT39DAB</b> ) AAC-LC“.m4a“-Dateien
WAV-Decodierung	Linear-PCM	
Auxiliary	Frequenzgang ( $\pm 3$ dB)	20 Hz — 20 kHz
	Maximaler Spannungseingang	1 000 mV
	Eingangsimpedanz	30 k $\Omega$

Bluetooth (Für <b>KDC-BT39DAB</b> )	Version	Bluetooth Ver.2.1+EDR / Bluetooth 3.0		
	Frequenzbereich	2,402 GHz — 2,480 GHz		
	Ausgangsleistung	+4 dBm (MAX), 0 dBm (AVE) Leistungsklasse 2		
	Maximaler Kommunikationsbereich	Sichtlinie ca. 10 m (32,8 ft)		
	Profil	HFP (Hands-Free Profile) SPP (Serial Port Profile) PBAP (Phonebook Access Profile) A2DP (Advanced Audio Distribution Profile) AVRCP (Audio/Video Remote Control Profile)		
Audio	Maximale Ausgangsleistung	50 W $\times$ 4		
	Volle Bandbreitenleistung	22 W $\times$ 4 (bei weniger als 1 % Klirrfaktor)		
	Lautsprecherimpedanz	4 $\Omega$ — 8 $\Omega$		
	Klangregler	Bass	200 Hz $\pm$ 8 dB	
		Mitten	2,5 kHz $\pm$ 8 dB	
		Höhen	12,5 kHz $\pm$ 8 dB	
	Vorverstärkerpegel / Last (CD)	2 500 mV/10 k $\Omega$		
Vorverstärkungsimpedanz	$\leq$ 600 $\Omega$			
Allgemeines	Betriebsspannung	14,4 V (10,5 V — 16 V zulässig)		
	Maximale Stromaufnahme	10 A		
	Betriebstemperaturbereich	0°C — +40°C		
	Einbaumaße (B $\times$ H $\times$ T)	182 mm $\times$ 53 mm $\times$ 159 mm		
	Gewicht	1,3 kg		

Änderungen ohne Vorankündigung bleiben vorbehalten.

# EINBAU / ANSCHLUSS

## ⚠ Warnung

- Das Gerät kann nur bei 12V DC-Versorgung mit negativer Masse eingebaut werden.
- Trennen Sie den negativen Batterieanschluss vor der Verkabelung und Befestigung ab.
- Schließen Sie nicht das Batteriekabel (gelb) das Zündkabel (rot) an der Fahrzeugkarosserie oder dem Massekabel (schwarz) an, um einen Kurzschluss zu vermeiden.
- Isolieren Sie nicht angeschlossene Kabel mit Vinylband, um einen Kurzschluss zu vermeiden.
- Sicherstellen, daß das Gerät nach dem Einbau a Chassis des Fahrzeugs geerdet wird.

## ⚠ Vorsicht

- Überlassen Sie aus Sicherheitsgründen die Arbeiten zur Montage und Verkabelung ausgewiesenen Fachpersonal. Lassen Sie sich vom Autoradiohändler beraten.
- Montieren Sie dieses Gerät in der Konsole Ihres Fahrzeugs. Keine Metallteile dieses Geräts bei und kurz nach der Verwendung des Geräts berühren. Metallteile wie der Kühlkörper und das Gehäuse werden heiß.
- Verbinden Sie nicht die ⊖-Drähte von Lautsprechern mit der Karosserie, dem Massekabel (schwarz) oder schließen sie parallel an.
- Montieren Sie das Gerät mit einem Winkel von weniger als 30°.
- Wenn Ihr Fahrzeugkabelbaum nicht die Zündklemme hat, verbinden Sie das Zündkabel (rot) mit der Klemme am Sicherungskasten des Fahrzeugs, die 12V DC-Versorgung bietet und durch den Zündschlüssel ein- und ausgeschaltet wird.
- Halten Sie alle Kabel von hitzeableitenden Metallteilen fern.
- Überprüfen Sie nach der Montage des Geräts, ob die Bremslichter, Blinker, Scheibenwischer usw. ordnungsgemäß funktionieren.
- Wenn die Sicherung durchbrennt, überprüfen Sie zuerst, dass die Drähte nicht die Karosserie berühren, und ersetzen Sie dann die durchgebrannte Sicherung durch eine neue Sicherung mit der gleichen Nenngröße.

## Grundlegendes Verfahren

- 1 Ziehen Sie den Schlüssel aus dem Zündschloss, und trennen Sie dann den ⊖-Pol der Autobatterie ab.
- 2 (Für **KDC-DAB35U**)  
Installieren Sie die DAB-Antenne.  
Siehe Installieren Sie die DAB-Antenne. (→ 25)
- 3 Schließen Sie die Kabel richtig an.  
Siehe Verdrahtungsanschluss. (→ 24)
- 4 Bauen Sie das Autoradio in Ihrem Fahrzeug ein.  
Siehe Einbau der Einheit (Einbau im Armaturenbrett).
- 5 Schließen Sie die ⊖-Klemme der Autobatterie an.
- 6 Setzen Sie das Gerät zurück. (→ 3)

## Einbau der Einheit (Einbau im Armaturenbrett)

1

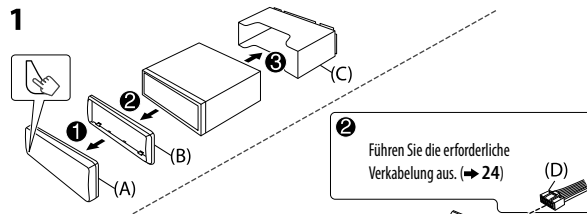

Führen Sie die erforderliche Verkabelung aus. (→ 24)

2

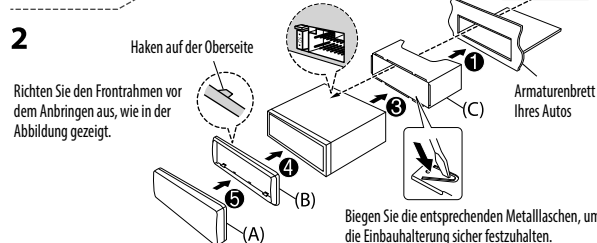

Richten Sie den Frontrahmen vor dem Anbringen aus, wie in der Abbildung gezeigt.

Armaturenbrett Ihres Autos

Biegen Sie die entsprechenden Metallaschen, um die Einbauhalterung sicher festzuhalten.

## Entfernen der Einheit

- 1 Nehmen Sie die Frontblende ab.
- 2 Passen Sie die Vorsprünge an den Ausziehschlüsseln an beiden Seiten des Frontrahmens ein und ziehen Sie ihn heraus.
- 3 Setzen Sie die Ausziehschlüssel tief in die Schlitze an jeder Seite ein und folgen dann den mit Pfeil gekennzeichneten Anweisungen wie rechts gezeigt.

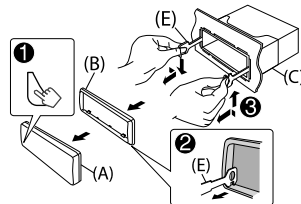

## Verdrahtungsanschluss



### Anschluss des ISO-Anschlusses an manche VW/Audi oder Opel (Vauxhall) Automobile

Sie müssen möglicherweise die Verkabelung des mitgelieferten Kabelbaums modifizieren, wie unten gezeigt.

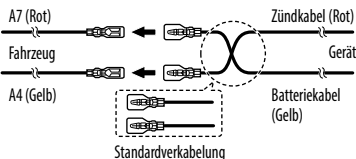

Stift	Farbe und Funktion
A4	Gelb : Batterie
A5	Blau/Weiß : Stromsteuerung
A7	Rot : Zündung (ACC)
A8	Schwarz : Erdungsanschluss (Masse)
B1	Lila ⊕
B2	Lila/Schwarz ⊖ : Hinterer Lautsprecher (rechts)
B3	Grau ⊕
B4	Grau/Schwarz ⊖ : Vorderer Lautsprecher (rechts)
B5	Weiß ⊕
B6	Weiß/Schwarz ⊖ : Vorderer Lautsprecher (links)
B7	Grün ⊕
B8	Grün/Schwarz ⊖ : Hinterer Lautsprecher (links)

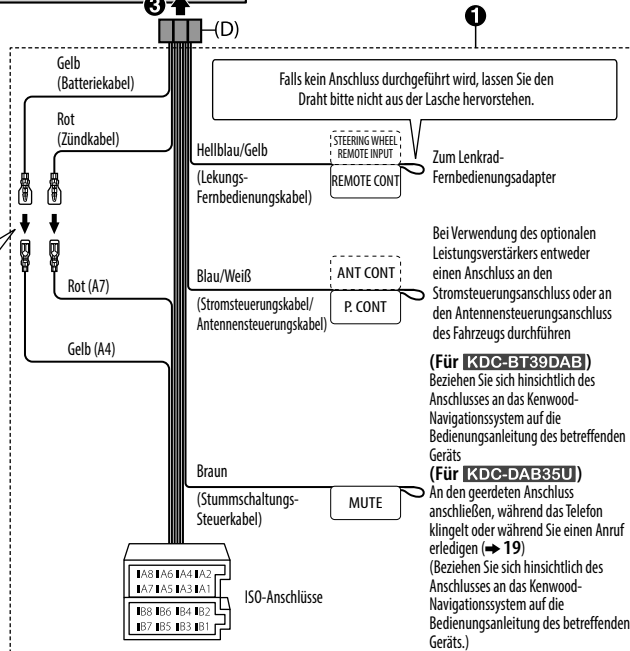

Bei Anschluss an einen externen Verstärker schließen Sie diesen Massedraht an der Autokarosserie an, um Beschädigung des Geräts zu vermeiden.

## Teilleiste für den Einbau

### (A) Frontblende

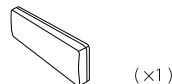

### (B) Frontrahmen

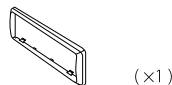

### (C) Einbauhalterung

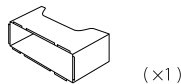

### (D) Kabelbaum

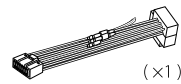

### (E) Ausziehschlüssel





## Installieren Sie die DAB-Antenne

**KDC-BT39DAB1**: Schließen Sie CX-DAB1 an (optionales Zubehörteil).

**KDC-DAB35U**: Schließen Sie die mitgelieferte DAB-Antenne an.

### ⚠ Vorsicht

- Die Folienantenne **(F)** ist ausschließlich zur Verwendung im Inneren des Fahrzeugs gedacht.
- Installieren Sie sie nicht an folgenden Orten:
  - wo sie die Sicht des Fahrers blockieren kann.
  - wo sie die Funktion von Sicherheitseinrichtungen wie etwa Airbags behindern kann.
  - auf beweglichen Glasoberflächen wie auf der Heckklappe.
  - an der Seite des Fahrzeugs (z.B. Tür, vorderes Teilfenster).
  - am Heckfenster.
- Die Signalstärke nimmt bei Installation an den folgenden Orten ab:
  - auf IR-Reflexionsglas oder an mit Spiegelfolien abgedeckten Stellen.
  - wo sie mit einer echten Radioantenne überlappt (Muster).
  - wo sie mit Fensterheizdrähten überlappt.
  - auf Glas, das Radiosignale blockiert (z.B. IR-Reflexionsglas, Thermalisiererglas).
- Schlechter Empfang kann auftreten:
  - wegen Störungen bei eingeschaltetem Scheibenwischer, Klimagerät oder Motor.
  - je nach der Richtung des Senders in Bezug auf das Fahrzeug (Antenne).
- Wischen Sie gründlich Öl und Schmutz mit Hilfe des mitgelieferten Reinigungsmittels **(I)** von der Anbringungsfläche ab.
- Biegen oder beschädigen Sie die Folienantenne **(F)** nicht.
- Die Installation kann bei bestimmten Fahrzeugen unmöglich sein.
- Prüfen Sie die Kabelführung auf der Folienantenne **(F)** und auf der Verstärkereinheit **(G)** vor dem Aufkleben.
- Wenden Sie nach dem Aufkleben der Folienantenne **(F)** keinen Glasreiniger an.

## Bestimmen Sie die Antenneneinbauposition

- Die Richtung der Folienantenne **(F)** ist unterschiedlich, je nachdem ob die Folienantenne **(F)** an der rechten oder linken Seite installiert ist.
- Prüfen Sie immer den Installationsort der Folienantenne **(F)** vor der Installation. Die Folienantenne kann nicht erneut aufgeklebt werden.
- Lassen Sie einen Abstand zu anderen Antennen von mindestens 100 mm.
- Kleben Sie nicht die Verstärkereinheit **(G)** auf die Keramiklinie (schwarzer Teil) um die Frontscheibe. Hier ist nicht ausreichend Klebkraft vorhanden.

### ■ Installieren der Antenne an der linken Seite

### ■ Installieren der Antenne an der rechten Seite

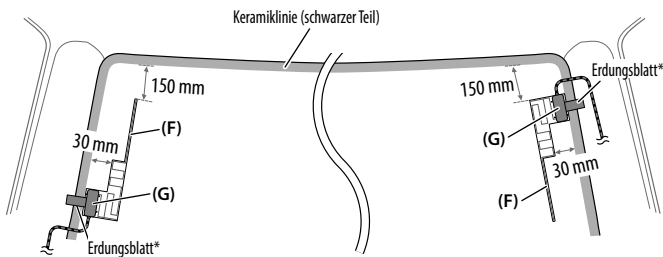

\* Kleben Sie das Erdungsblatt der Verstärkereinheit **(G)** auf den Metallteil auf der Frontsäule.

## Teilleiste für den Einbau

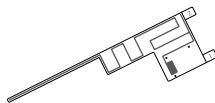

(x1)

**(F)** Folienantenne



(x1)

**(G)** Verstärkereinheit  
(Kabel mit Booster, 3,5 m)



(x3)

**(H)** Kabelklemme



(x1)

**(I)** Reiniger

### ▲ Vorsicht

#### Beim Installieren des Antennenkabels im Inneren der Frontsäule bei eingebautem Airbag

- Die Frontsäulenabdeckung wird mit einem speziellen Clip gesichert, der beim Ausbau möglicherweise ausgetauscht werden muss.  
Wenden Sie sich an Ihren Fahrzeughändler für Einzelheiten zum Entfernen der Frontsäulenabdeckung und zur Bestellung von Ersatzteilen.

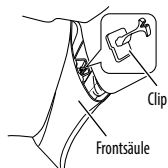

- Installieren Sie die Verstärkereinheit (G) über dem Airbag, so dass sie nicht die Funktion des Airbags beeinträchtigt.

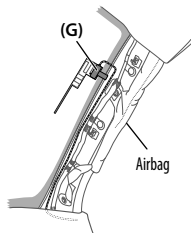

### Einbauübersicht

Die Antenne sollte aus Sicherheitsgründen auf der Beifahrerseite installiert werden.

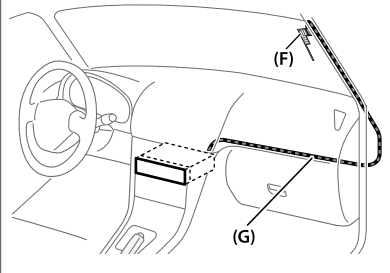

### Antenneneinbau

#### 1 Entfernen Sie die Frontsäulenabdeckung an Ihrem Fahrzeug.

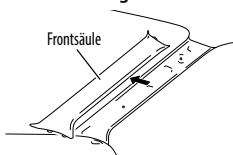

#### 2 Reinigen Sie die Windschutzscheibe mit dem mitgelieferten Reiniger (I).

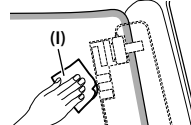

- Warten Sie, bis die Glasoberfläche vollständig trocken ist, bevor Sie fortfahren.
- Wärmen Sie die Oberfläche der Frontscheibe mit dem Entfroster an, wenn es kalt ist (im Winter).

#### 3 Entfernen Sie das Trägerblatt (Zapfen 1) der Folienantenne (F) horizontal ab und kleben Sie die Antenne auf die Scheibe.

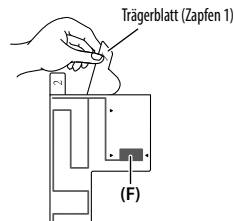

Berühren Sie nicht die Aufkleboberfläche (KlebeSeite) der Folienantenne (F).

- 4** Reiben Sie die Folienantenne vorsichtig auf der Windschutzscheibe in Pfeilrichtung, um sicheres Anhaften zu erzielen.

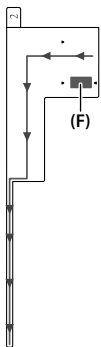

- 5** Entfernen Sie das Trägerblatt (Zapfen 2) der Folienantenne (F) vertikal.

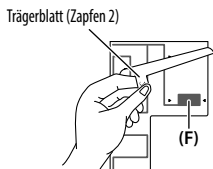

- 6** Richten Sie die Position des Vorsprungs an der Verstärkereinheit (G) mit dem ▼ an der Folienantenne (F) aus und kleben auf. Berühren Sie nicht den Leiteranschluss an der Aufkleboberfläche (KlebeSeite) der Verstärkereinheit (G).

- Beim Installieren der Antenne an der rechten Seite

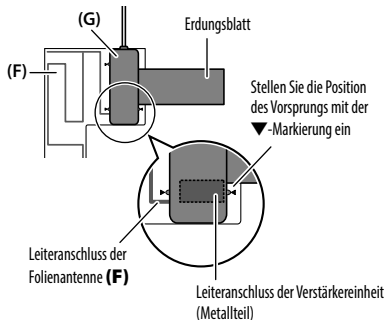

- Beim Installieren der Antenne an der linken Seite

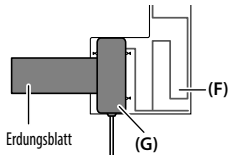

- 7** Entfernen Sie die Folie, die das Erdungsblatt abdeckt, und kleben Sie das Erdungsblatt auf den Metallteil des Fahrzeugs.

Lassen Sie ausreichend Spielraum für das Erdungsblatt, damit es nicht Innenteile (Frontsäulenabdeckung) behindert. Achten Sie auch darauf, dass Innenteile nicht die Verstärkereinheit (G) behindern.

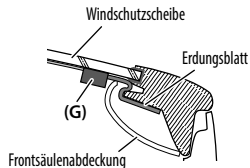

- 8** Verdrahten Sie die Antennenkabel.

Verwenden Sie die Kabelklemme (H) zum Sichern der Antenne an der Säule an mehreren Stellen.

- 9** Bringen Sie die Frontsäulenabdeckung in ihrer ursprünglichen Position an.

Achten Sie darauf, nicht das Erdungsblatt und die Verstärkereinheit (G) beim Abdecken zu beschädigen.

- 10** Schließen Sie die Verstärkereinheit (G) an der DAB-Eingangsklemme an der Rückseite der Einheit an.

- 11** Stellen Sie [DAB ANT POWER] auf [ON]. (→ 5)

# INHOUD

ALVORENS GEBRUIK	2
BASISPUNTEN	3
STARTEN	4
DIGITALE RADIO (DAB)	5
ANALOGUE RADIO	7
CD / USB / iPod / ANDROID	9
BLUETOOTH® (voor de <b>KDC-BT39DAB</b> )	11
AUX	16
AUDIO-INSTELLINGEN	17
DISPLAY-INSTELLINGEN	18
MEER INFORMATIE	18
OPLOSSEN VAN PROBLEMEN	19
TECHNISCHE GEGEVENS	21
INSTALLEREN / VERBINDEN	23

## Meer over deze gebruiksaanwijzing

- De bediening wordt voornamelijk uitgelegd met gebruik van de toetsen op het voorpaneel van de **KDC-BT39DAB**.
- De Engelse taal wordt gebruikt voor de aanduidingen op het display in deze gebruiksaanwijzing.
- [XX] toont de gekozen onderdelen.
- (→ XX) verwijst naar verwante uitleg op de aangegeven pagina.

# ALVORENS GEBRUIK

## ▲ Waarschuwing

Bedien of gebruik geen functies die uw aandacht van de verkeersveiligheid af zou kunnen leiden.

## ▲ Let op

Volume-instelling:

- Voorkom ongelukken en stel het volume derhalve zodanig in dat u geluid van buiten nog goed kunt horen.
- Verlaag het volume alvorens de weergave van digitale bronnen te starten om beschadiging van de luidsprekers door een plotselinge verhoging van het uitgangsniveau te voorkomen.

Algemeen:

- Vermijd het gebruik van externe apparatuur indien het de veiligheid tijdens het rijden in gevaar kan brengen.
- Maak beslist een back-up van alle belangrijke data. Wij zijn niet aansprakelijk voor het verlies van opgenomen data.
- Voorkom kortsluiting en steek derhalve nooit metalen voorwerpen (zoals munten en gereedschap) in het toestel.
- In geval van een storing door condensvorming op de laserlens, moet u de disc verwijderen en wachten totdat de condens is verdampd.
- Het USB-vermogen is aangegeven op het hoofdtoestel. Verwijder het voorpaneel om het vermogen te controleren. (→ 3)

## Onderhoud

**Reinigen van het toestel:** Verwijder vuil van het voorpaneel met een droge siliconen of zachte doek.

**Reinigen van de aansluitingen:** Verwijder het voorpaneel en reinig de aansluitingen voorzichtig met een katoenen wattestokje en let op dat u de aansluitingen niet beschadigt.

**Meer over discs:**

- Raak het opnameoppervlak van een disc niet aan.
- Plak geen plakband e.d. op een disc en gebruik geen disc waar plakband e.d. op geplakt is.
- Gebruik geen toebehoren of hulpstukken voor discs.
- Veeg vanuit het midden van de disc naar de rand.
- Reinig discs met een droge siliconen of zachte doek. Gebruik geen oplosmiddelen.
- Verwijder een disc in horizontale richting uit het toestel.
- Verwijder bramen van het middengat en de discrand alvorens een disc te plaatsen.

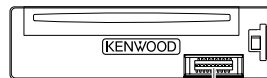

Aansluiting (op de achterkant van het voorpaneel)

# BASISPUNTEN

## Voorpaneel

**KDC-BT39DAB**

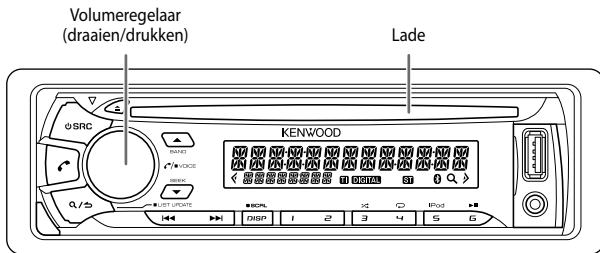

**KDC-DAB35U**

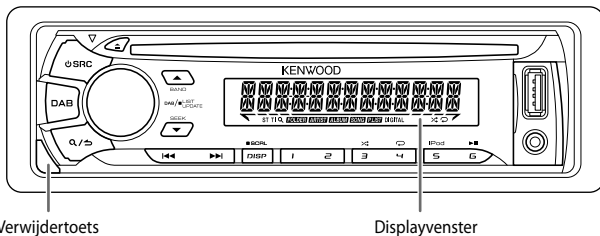

Bevestigen



Verwijderen

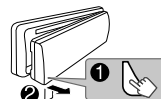

Terugstellen

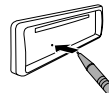

De door u gemaakte instellingen worden tevens gewist.

### Voor het

Inschakelen van de stroom

### Op het voorpaneel

Druk op **SRC**.  
• Houd even ingedrukt om de stroom uit te schakelen.

Instellen van het volume

Verdraai de volumeknop.

Een bron selecteren

Druk herhaaldelijk op **SRC**.  
• Voor de **KDC-DAB35U**: Druk op **DAB** om DAB direct te kiezen.

Veranderen van de displayinformatie

Druk herhaaldelijk op **DISP SCRL**.  
• Houd even ingedrukt om de huidige display-informatie rollend te tonen.

# STARTEN

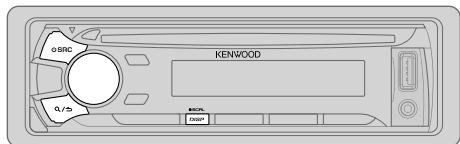

## 1 Kies de displaytaal en annuleer de demonstratie

Na het inschakelen van de stroom (of na het terugstellen van het toestel), toont het display: "SEL LANGUAGE" → "PRESS" → "VOLUME KNOB"

- 1 Draai de volumeknop om [ENG] (Engels) of [RUS] (Russisch) te kiezen en druk vervolgens op de knop.

[ENG] is de basisinstelling.

Het display toont vervolgens: "CANCEL DEMO" → "PRESS" → "VOLUME KNOB".

- 2 Druk op de volumeknop.

[YES] is de basisinstelling.

- 3 Druk nogmaals op de volumeknop.

"DEMO OFF" verschijnt.

## 2 Instellen van de klok

- 1 Druk op de volumeknop om [FUNCTION] op te roepen.
- 2 Draai de volumeknop om [CLOCK] te kiezen en druk vervolgens op de knop.
- 3 Draai de volumeknop om [CLOCK ADJUST] te kiezen en druk vervolgens op de knop.
- 4 Draai de volumeknop om de instellingen te maken en druk vervolgens op de knop.  
Dag → Uur → Minuut
- 5 Draai de volumeknop om [CLOCK FORMAT] te kiezen en druk vervolgens op de knop.
- 6 Draai de volumeknop om [12H] of [24H] te kiezen en druk vervolgens op de knop.
- 7 Houd **Q** / **S** even ingedrukt om te voltooien.

Druk op **Q** / **S** om naar het voorgaande instelonderdeel terug te keren.

(Voor de **KDC-DAB35U**)

Terwijl het klokdisplayscherm wordt getoond...

Houd **DISP SCRL** even ingedrukt om de functie voor het instellen van de klok direct te activeren.

Voer vervolgens stap 4 uit om de klok in te stellen.

## 3 Instellen van de basisinstellingen

- 1 Druk herhaaldelijk op **SRC** om de STANDBY functie te activeren.
- 2 Druk op de volumeknop om [FUNCTION] op te roepen.
- 3 Draai de volumeregelaar om een keuze te maken (zie de volgende tabel) en druk vervolgens op de knop.
- 4 Herhaal stap 3 totdat het gewenste onderdeel is gekozen of geactiveerd.
- 5 Houd **Q** / **S** even ingedrukt om te voltooien.

Druk op **Q** / **S** om naar het voorgaande instelonderdeel terug te keren.

Basisinstelling: **XX**

### AUDIO CONTROL

<b>SWITCH PREOUT</b>	<b>REAR/ SUB-W</b> of <b>REAR/ SUBWOOFER</b> : Kiezen of achterluidsprekers of een subwoofer zijn aangesloten met de lijnuitgangsansluitingen op het achterpaneel (via een externe versterker).
<b>SP SELECT</b>	<b>OFF/ 5/4/ 6 × 9/6/ OEM</b> : Overeenkomstig het luidsprekerformaat (5-inch of 4-inch, 6×9-inch of 6-inch) of OEM-luidsprekers kiezen voor een optimaal geluid.

### DISPLAY

<b>EASY MENU</b>	(Voor de <b>KDC-BT39DAB</b> ) <b>ON</b> : Zowel de display- als toetsverlichting verandert naar wit bij het invoeren van [FUNCTION].; <b>OFF</b> : Zowel de display- als toetsverlichting blijft als de bij [COLOR SELECT] gekozen kleur. (→ 18)
------------------	---

## STARTEN

TUNER SETTING	
<b>DAB L-BAND</b>	<b>ON:</b> Ontvangst van L-BAND-ensemble tijdens het ontvangen van digitale audio. ; <b>OFF:</b> Geannuleerd
<b>DAB ANT POWER</b>	<b>ON:</b> Stroomtoevoer naar de DAB-antenne. Kies bij gebruik van de bijgeleverde antenne (voor de <b>KDC-DAB35U</b> ) ; <b>OFF:</b> Er wordt geen stroom toegevoerd. Een passieve antenne zonder booster wordt gebruikt. (➔ 25)
<b>PRESET TYPE</b>	<b>NORMAL:</b> Vastleggen van een zender onder iedere voorkeurts voor iedere golfband (FM1/ FM2/ FM3/ MW/ LW/ DB1/ DB2/ DB3) ; <b>MIX:</b> Legt een zender (digitale radio of analoge radio) vast onder iedere voorkeurts, ongeacht de gekozen golfband.
SYSTEM	
<b>KEY BEEP</b>	<b>ON:</b> Activeren van de toetsdruktoon. ; <b>OFF:</b> Uitschakelen.
SOURCE SELECT	
<b>BUILT-IN AUX</b>	<b>ON:</b> Activeren van AUX als bronkeuze. ; <b>OFF:</b> Uitschakelen. (➔ 16)
<b>P-OFF WAIT</b>	Alleen mogelijk wanneer de demonstratiefunctie is uitgeschakeld. Instellen van de periode waarna het toestel (wanneer standby geschakeld) ter energiebesparing automatisch wordt uitgeschakeld. <b>20M:</b> 20 minuten ; <b>40M:</b> 40 minuten ; <b>60M:</b> 60 minuten ; <b>WAIT TIME</b> --- / <b>OFF</b> --- : Geannuleerd
<b>CD READ</b>	<b>1:</b> Er wordt automatisch onderscheid gemaakt tussen een disc met audiobestanden en een muziek-CD. ; <b>2:</b> Forceert het afspelen als een muziek-CD. U hoort geen geluid tijdens weergave van een disc met audiobestanden.
F/W UPDATE	
<b>UPDATE SYSTEM / UPDATE BT (voor de <b>KDC-BT39DAB</b>) / UPDATE DAB1 / UPDATE DAB2</b>	
<b>F/W UP xx.xx/</b> <b>F/W UP xxxxx/</b> <b>F/W UP Vxxx</b>	<b>YES:</b> De upgrade van de firmware wordt gestart. ; <b>NO:</b> Geannuleerd (upgraden is niet geactiveerd). Ga voor details aangaande de update van firmware naar: <a href="http://www.kenwood.com/cs/ce/">www.kenwood.com/cs/ce/</a>
CLOCK	
<b>CLOCK DISPLAY</b>	<b>ON:</b> De tijd wordt op het display getoond, ook wanneer de stroom is uitgeschakeld. ; <b>OFF:</b> Geannuleerd.
<b>ENGLISH</b> <b>РУССКИЙ</b>	Kies indien van toepassing de displaytaal voor het <b>[FUNCTION]</b> menu en taginformatie (naam van map, bestand, liedje, artiest, album).

## DIGITALE RADIO (DAB)

### Meer over DAB (Digital Audio Broadcasting)

DAB is een van de hedendaagse beschikbare digitale radio-uitzendingssystemen. DAB levert een digitale geluidskwaliteit, zonder interferentie en signaalvervalsing. DAB kan tevens tekst, beelden en data versturen.

In tegenstelling tot FM-uitzendingen waarmee ieder programma op zijn eigen frequentie wordt uitgezonden, combineert DAB diverse programma's (die we "services" noemen) tot een groep (ofwel een "ensemble"). Het "primaire component" (de hoofdradiozender) wordt soms vergezeld door een "secundair component" die extra programma's of andere informatie heeft.

### Vorbereiding:

**1** Verbind een DAB-antenne met de DAB-antenne-aansluiting. (➔ 24)

**2** Druk op **⏪ SRC** om DAB te kiezen.

**3** Start het updaten van de servicelijst.

**KDC-BT39DAB:** Houd **Q** / **↶** even ingedrukt (**LIST UPDATE**).

**KDC-DAB35U:** Houd **DAB** even ingedrukt.

"LIST UPDATE" verschijnt en de update start. "UPDATED" verschijnt zodra de update is voltooid.

Het updaten duurt ongeveer 3 minuten. Tijdens het updaten kan er geen andere informatie (bijvoorbeeld verkeersinformatie) worden ontvangen.

• Annuleren van het updaten van de servicelijst: Houd **Q** / **↶** (**LIST UPDATE**) of **DAB** weer even ingedrukt.

## DIGITALE RADIO (DAB)

KDC-DAB35U

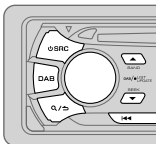

KDC-BT39DAB

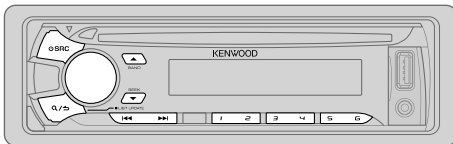

### Opzoeken van een ensemble

- 1 Druk herhaaldelijk op **SRC** om DAB te kiezen.
  - 2 Druk herhaaldelijk op **BAND** om DB1/ DB2/ DB3 te kiezen.
  - 3 Houd **◀▶** even ingedrukt om een ensemble op te zoeken.
  - 4 Druk op **◀▶** om een ensemble, service of component voor weergave te kiezen.
- Veranderen van de zoekmethode voor **◀▶**: Druk herhaaldelijk op **SEEK**.
    - AUTO1 : Druk op **◀▶**: Kiezen van een ensemble, service of component. Houd **◀▶** even ingedrukt: Automatisch zoeken van een ensemble.
    - AUTO2 : Druk op **◀▶**: Opzoeken van een voorkeuzender.
    - MANUAL : Druk op **◀▶**: Kiezen van een ensemble, service of component. Houd **◀▶** even ingedrukt: Handmatig zoeken van een ensemble.
  - Opslaan van een service: Houd een van de cijfertoetsen (**1** tot **6**) even ingedrukt.
  - Kiezen van een opgeslagen service: Druk op een van de cijfertoetsen (**1** tot **6**).

### Kiezen van een service

- 1 Activeer de servicezoekfunctie.  
**KDC-BT39DAB**: Druk op **Q/↵** (**LIST UPDATE**).  
**KDC-DAB35U**: Druk op **DAB**.
- 2 Draai de volumeknop of druk op **▲/▼** om een service te kiezen en druk vervolgens op de knop.  
Druk op **Q/↵** of **DAB** om de servicezoekfunctie te annuleren.

### Kiezen van een service met de naam

- 1 Activeer de servicezoekfunctie.  
**KDC-BT39DAB**: Druk op **Q/↵** (**LIST UPDATE**).  
**KDC-DAB35U**: Druk op **DAB**.
- 2 Verdraai de volumeknop snel voor het activeren van de alfabetzoekfunctie.
- 3 Draai de volumeknop of druk op **◀▶** om een op te zoeken teken te kiezen.  
Druk op **▲/▼** om naar de voorgaande/volgende pagina te gaan.
- 4 Druk op de volumeknop om het zoeken te starten.
- 5 Draai de volumeknop om een service te kiezen en druk vervolgens op de knop.

Druk op **Q/↵** om de alfabet-zoekfunctie te annuleren.

### Overige instellingen

- 1 Druk op de volumeknop om [FUNCTION] op te roepen.
  - 2 Draai de volumeregelaar om een keuze te maken (zie de volgende tabel) en druk vervolgens op de knop.
  - 3 Herhaal stap 2 totdat het gewenste onderdeel is gekozen of geactiveerd.
  - 4 Houd **Q/↵** even ingedrukt om te voltooien.
- Druk op **Q/↵** om naar het voorgaande instelonderdeel terug te keren.

Basisinstelling: **XX**

### TUNER SETTING

AF SET	<b>ON</b> : Tijdens het luisteren naar een DAB-bron: Er wordt automatisch omgeschakeld naar een FM-zender die hetzelfde programma uitzendt wanneer het DAB-sigitaal zwak wordt. Zodra het signaal weer sterk is, wordt naar het DAB-geluid teruggeschakeld. Tijdens het luisteren naar een FM-bron: Er wordt automatisch naar de DAB-bron die hetzelfde programma uitzendt overgeschakeld (indien beschikbaar). ; <b>OFF</b> : Geannuleerd.
TI	<b>ON</b> : Het toestel schakelt tijdelijk over naar verkeersinformatie indien beschikbaar ("TI" licht op). ; <b>OFF</b> : Geannuleerd.



## DIGITALE RADIO (DAB)

<b>PTY SEARCH</b>	Druk op de volumeknop om de PTY-taalkeuze te activeren. Draai de volumeknop om de PTY-taal ( <b>ENGLISH/ FRENCH/ GERMAN</b> ) te kiezen en druk vervolgens op de knop. Kieszen van het beschikbare programmatype (zie hieronder) en druk vervolgens op <b>◀◀ / ▶▶</b> om te starten.
<b>ASW SELECT</b>	<b>TRAVEL, WARNINGS, NEWS, WEATHER, EVENT, SPECIAL, RAD INFO, SPORTS, FINANCE:</b> Draai de volumeknop om een keuze te maken en druk vervolgens op de knop. <b>*✳</b> verschijnt voor het geactiveerde type mededelingen. Er wordt automatisch van iedere bron oversgeschakeld naar digitale radio-ensembles die een mededeling van het geactiveerde type uitzenden. <ul style="list-style-type: none"><li>• Er kunnen tegelijkertijd meerdere types voor mededelingen worden geactiveerd.</li><li>• Druk nogmaals op de volumeknop om te annuleren (*✳ dooft).</li></ul>
<b>LIST UPDATE</b>	<b>AUTO:</b> De DAB-servicelijst wordt automatisch bijgewerkt wanneer de stroom is ingeschakeld. ; <b>MANUAL:</b> De DAB-servicelijst wordt bijgewerkt door <b>Q / ↵</b> of <b>DAB</b> ingedrukt te houden.
<b>PTY WATCH</b>	Er wordt automatisch van iedere bron oversgeschakeld naar digitale radio-ensembles die een programma van het geselecteerde type uitzenden. <b>NEWS, AFFAIRS, INFO, SPORT, EDUCATE, DRAMA, CULTURE, SCIENCE, VARIED, POP M</b> (popmuziek), <b>ROCK M</b> (rockmuziek), <b>EASY M</b> (easy listening muziek), <b>LIGHT M</b> (lichte muziek), <b>CLASSICS, OTHER M</b> (overige muziek), <b>WEATHER, FINANCE, CHILDREN, SOCIAL, RELIGION, PHONE IN, TRAVEL, LEISURE, JAZZ, COUNTRY, NATION M</b> (nationale muziek), <b>OLDIES, FOLK M</b> (folkmuziek), <b>DOCUMENT OFF:</b> Geannuleerd.
<b>RELATED SERV</b>	<b>ON:</b> Activeer de Soft-Link-functie om naar een alternatieve service te schakelen die een ander audioprogramma dan het huidige audioprogramma heeft. ; <b>OFF:</b> Uitgeschakeld.
<b>CLOCK</b>	
<b>TIME SYNC</b>	<b>ON:</b> De tijd van het toestel wordt gelijkgesteld aan de tijd van het digitale radiosignaal. ; <b>OFF:</b> Geannuleerd.

### Beschikbare programmatypes:

**SPEECH:** **NEWS, AFFAIRS, INFO** (informatie), **SPORT, EDUCATE, DRAMA, CULTURE, SCIENCE, VARIED, WEATHER, FINANCE, CHILDREN, SOCIAL, RELIGION, PHONE IN, TRAVEL, LEISURE, DOCUMENT**  
**MUSIC:** **POP M** (popmuziek), **ROCK M** (rockmuziek), **EASY M** (easy listening muziek), **LIGHT M** (lichte muziek), **CLASSICS, OTHER M** (overige muziek), **JAZZ, COUNTRY, NATION M** (nationale muziek), **OLDIES, FOLK M** (folkmuziek)

Het toestel zoekt naar het programmatype van de categorie van **[SPEECH]** of **[MUSIC]** indien gekozen.

- Wanneer het volume wordt aangepast tijdens het ontvangen van verkeersinformatie, een mededeling, noodbericht of nieuwsuitzending, wordt het aangepaste volume automatisch opgeslagen. Dit volume wordt ingesteld wanneer later weer verkeersinformatie, een mededeling, noodbericht of nieuwsuitzending wordt ontvangen.

## ANALOGUE RADIO

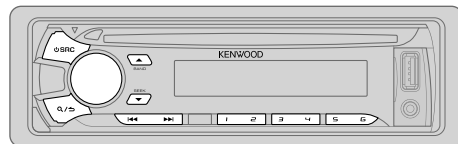

### Opzoeken van een zender

- 1 Druk herhaaldelijk op **⏪ SRC** om **TUNER** te kiezen.
  - 2 Druk herhaaldelijk op **▲ BAND** om **FM1/ FM2/ FM3/ MW/ LW** te kiezen.
  - 3 Druk op **◀◀ / ▶▶** om een zender op te zoeken.
- Veranderen van de zoekmethode voor **◀◀ / ▶▶**: Druk herhaaldelijk op **▼ SEEK**.
    - AUTO1** : Automatisch opzoeken van een zender.
    - AUTO2** : Opzoeken van een voorkeuzender.
    - MANUAL** : Handmatig zoeken naar een zender.
  - Opslaan van een zender: Houd een van de cijfertoetsen (**1** tot **6**) even ingedrukt.
  - Kiezen van een opgeslagen zender: Druk op een van de cijfertoetsen (**1** tot **6**).

### Overige instellingen

- 1 Druk op de volumeknop om **[FUNCTION]** op te roepen.
  - 2 Draai de volumeknop om een keuze te maken (**↔ 8**) en druk vervolgens op de knop.
  - 3 Herhaal stap 2 totdat het gewenste onderdeel is gekozen of geactiveerd.
  - 4 Houd **Q / ↵** even ingedrukt om te voltooien.
- Druk op **Q / ↵** om naar het voorgaande instelonderdeel terug te keren.

Basisinstelling: **XX**

TUNER SETTING	
<b>LOCAL SEEK</b>	<b>ON</b> : Opzoeken van uitsluitend zenders met een goede ontvangst. ; <b>OFF</b> : Geannuleerd.
<b>AUTO MEMORY</b>	<b>YES</b> : Automatisch opslaan van 6 zenders met een goede ontvangst. ; <b>NO</b> : Geannuleerd. • Alleen kiesbaar indien [ <b>NORMAL</b> ] is gekozen voor [ <b>PRESET TYPE</b> ]. (→ 5)
<b>MONO SET</b>	<b>ON</b> : Verbeteren van de FM-ontvangst (maar het stereo-effect gaat verloren). ; <b>OFF</b> : Geannuleerd.
<b>NEWS SET</b>	<b>ON</b> : Het toestel schakelt tijdelijk naar het nieuwsprogramma over indien beschikbaar. ; <b>OFF</b> : Geannuleerd.
<b>REGIONAL</b>	<b>ON</b> : Overschakelen naar een andere zender in een bepaalde regio met gebruik van "AF". ; <b>OFF</b> : Geannuleerd.
<b>AF SET</b>	<b>ON</b> : Automatisch opzoeken van een andere zender die hetzelfde programma in hetzelfde Radio Data System netwerk uitzendt maar met een betere ontvangst indien de ontvangst van de huidige zender slecht is. ; <b>OFF</b> : Geannuleerd.
<b>TI*</b>	<b>ON</b> : Het toestel schakelt tijdelijk over naar verkeersinformatie indien beschikbaar ("TI" licht op). ; <b>OFF</b> : Geannuleerd. * [TI] van de MW/LW-band wordt uitsluitend geactiveerd voor een DAB-bron.
<b>PTY SEARCH</b>	Druk op de volumeknop om de PTY-taalkeuze te activeren. Draai de volumeknop om de PTY-taal ( <b>ENGLISH/ FRENCH/ GERMAN</b> ) te kiezen en druk vervolgens op de knop. Kieszen van het beschikbare programmatype (zie hieronder) en druk vervolgens op <b>◀◀ / ▶▶</b> om te starten.

• [**LOCAL SEEK**]/ [**MONO SET**]/ [**NEWS SET**]/ [**REGIONAL**]/ [**AF SET**]/ [**PTY SEARCH**] kan alleen worden gekozen met golfbanden FM1/ FM2/ FM3.

• Beschikbare programmatypes:

**SPEECH** : **NEWS, AFFAIRS, INFO** (informatie), **SPORT, EDUCATE, DRAMA, CULTURE, SCIENCE, VARIED, WEATHER, FINANCE, CHILDREN, SOCIAL, RELIGION, PHONE IN, TRAVEL, LEISURE, DOCUMENT**

**MUSIC** : **POP M** (popmuziek), **ROCK M** (rockmuziek), **EASY M** (easy listening muziek), **LIGHT M** (lichte muziek), **CLASSICS, OTHER M** (overige muziek), **JAZZ, COUNTRY, NATION M** (nationale muziek), **OLDIES, FOLK M** (folkmuziek)

Het toestel zoekt naar het programmatype van de categorie van [**SPEECH**] of [**MUSIC**] indien gekozen.

• Wanneer het volume wordt aangepast tijdens het ontvangen van verkeersinformatie, een noodbericht of nieuwsuitzending, wordt het aangepaste volume automatisch opgeslagen. Dit volume wordt ingesteld wanneer later weer verkeersinformatie, een noodbericht of nieuwsuitzending wordt ontvangen.

# CD / USB / iPod / ANDROID

## Starten van de weergave

De bron verandert automatisch en de weergave start.

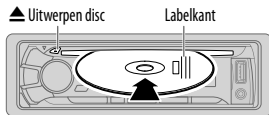

USB-ingangs aansluiting

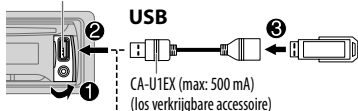

## iPod/iPhone

KCA-iP102 / KCA-iP103  
(los verkrijgbare accessoire)\*1  
of accessoirekabel van de  
iPod/iPhone\*2

## ANDROID\*3

Micro USB 2.0-kabel\*2  
(los verkrijgbaar)

\*1 KCA-iP102 : 30-pin type, KCA-iP103 : Verlicht type

\*2 Laat de kabel wanneer niet in gebruik niet in de auto achter.

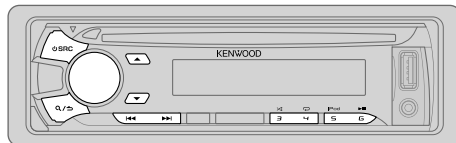

## Voor het

Weergave / pauze

Snel achterwaarts /  
voorwaarts\*4

Kiezen van een fragment/  
bestand

Kiezen van een map\*5

Afspelen herhalen\*6

Willekeurig afspelen\*6

Selecteer de  
bedieningsfunctie

Selecteer het muziekstation  
(→ 10, [MUSIC DRIVE])

## Op het voorpaneel

Druk op **6**

Houd **1** / **2** even ingedrukt.

Druk op **1** / **2** .

Druk op **▲** / **▼**.

Druk herhaaldelijk op **4** .

**TRACK REPEAT/ REPEAT OFF**

**FILE REPEAT/ FOLDER REPEAT/ REPEAT OFF** : Audio-CD  
MP3/WMA/ AAC/ WAV-bestand, iPod of  
ANDROID

**FILE REPEAT/ REPEAT OFF**

: KME Light/ KMC-bestand\*7

Druk herhaaldelijk op **3** .

**DISC RANDOM/ RANDOM OFF** : Audio-CD

**FOLDER RANDOM/ RANDOM OFF** : MP3/WMA/ AAC/ WAV-bestand, KME Light/  
KMC-bestand, iPod of ANDROID

Houd **3** even ingedrukt om **ALL RANDOM** te kiezen.\*8

Druk met iPod als bron gekozen herhaaldelijk op **5 iPod**.

**MODE ON** : Bediening met de iPod\*9

**MODE OFF** : Bediening met het toestel

Met een ANDROID bron, (→ 10, [ANDROID SETUP])

Druk herhaaldelijk op **5 iPod**.

De in de hieronder aangeven apparaten opgeslagen nummers worden afgespeeld.

- Geselecteerde interne of externe geheugen van een smartphone (massa-opslagklasse).
- Geselecteerde station van een apparaat met meerdere stations.

- \*3 Indien verbonden met een Android apparaat verschijnt "Press [VIEW] to install KENWOOD MUSIC PLAY APP". Volg de aanwijzingen voor het installeren van de app. U kunt tevens de laatste versie van de app KENWOOD MUSIC PLAY op uw Android apparaat installeren alvorens de verbinding te maken. (→ 19)
- \*4 Voor de ANDROID: Alleen mogelijk wanneer [BROWSE MODE] is gekozen. (→ [ANDROID SETUP])
- \*5 Voor de CD: Alleen voor MP3/WMA/ AAC-bestanden. Werkt niet voor een iPod/ ANDROID.
- \*6 Voor de iPod/ ANDROID: Alleen mogelijk wanneer [MODE OFF]/ [BROWSE MODE] is gekozen.
- \*7 KME Light : KENWOOD Music Editor Light, KMC : KENWOOD Music Control (→ 18)
- \*8 Voor de CD: Alleen voor MP3/WMA/ AAC-bestanden.
- \*9 Weergave/pauze, verspringen, snel-voorwaarts of achterwaarts verplaatsen in bestanden is nog mogelijk met het toestel.



### Kies een bestand uit een map/lijs



- 1 Druk op .
- 2 Draai de volumeknop om een map/lijs te kiezen en druk vervolgens op de knop.
- 3 Draai de volumeknop om een bestand te kiezen en druk vervolgens op de knop.

#### Snelzoeken

U kunt indien u veel bestanden heeft, snel het gewenste bestand opzoeken.

Voor USB (voor KME Light/ KMC-bestanden):

Druk op   om met een vooraf ingestelde zoekratio te zoeken. (→ [SKIP SEARCH])

Houd   even ingedrukt om met een ratio van 10% te zoeken.

- Niet van toepassing op CD- en MP3/WMA/ AAC/ WAV-bestanden.



Voor de iPod:

U kunt een bestand ook aan de hand van de eerste letter of teken van de naam opzoeken.

1 Verdraai de volumeknop snel voor het activeren van zoeken met tekens.

2 Draai de volumeknop om het teken te kiezen.

Als u wilt zoeken naar een ander teken dan A t/m Z en 0 t/m 9, voert u alleen "\*" in.

3 Druk op   om de invoerpositie te veranderen.

- U kunt maximaal 3 tekens (letters) invoeren.

4 Druk op de volumeknop om het zoeken te starten.

- Druk op **5 iPod** om weer terug naar de basismap/ het eerste bestand/ het eerste menu te gaan.
- Druk op  om naar het voorgaande instelonderdeel terug te keren.
- Houd  even ingedrukt om te annuleren.
- Voor iPod alleen van toepassing wanneer [MODE OFF] is gekozen. (→ 9)
- Voor ANDROID alleen van toepassing wanneer [BROWSE MODE] is gekozen. (→ [ANDROID SETUP])

### Luisteren naar Tuneln Radio/ Tuneln Radio Pro/ Aupeo

Voor het luisteren naar Tuneln Radio, Tuneln Radio Pro of Aupeo moet u de iPod/iPhone met de USB-ingangsaansluiting van het toestel verbinden.

- Het toestel geeft het geluid van deze apps weer.

### Overige instellingen

- 1 Druk op de volumeknop om [FUNCTION] op te roepen.
- 2 Draai de volumeregelaar om een keuze te maken (zie de volgende tabel) en druk vervolgens op de knop.
- 3 Herhaal stap 2 totdat het gewenste onderdeel is gekozen of geactiveerd.
- 4 Houd  even ingedrukt om te voltooien.

Druk op  om naar het voorgaande instelonderdeel terug te keren.

Basisinstelling: **XX**

### ANDROID SETUP

**BROWSE MODE:** Bediening met het toestel (met gebruik van de app KENWOOD MUSIC PLAY). ; **HAND MODE:** Bedien andere mediaplayerapps met het Android apparaat (zonder gebruik van de app KENWOOD MUSIC PLAY). Het starten/pauzeren van de weergave en verspringen van bestanden kan nog wel worden uitgevoerd via het toestel.

### USB

**MUSIC DRIVE** **DRIVE CHANGE:** Het volgende station ([DRIVE 1] tot [DRIVE 5]) wordt automatisch gekozen en de weergave start. Herhaal stappen 1 tot 3 om de volgende drives te kiezen.

**SKIP SEARCH** **0.5%/ 1%/ 5%/ 10%:** Bij het luisteren naar een iPod, ANDROID of KME Light/ KMC-bestand, kunt u de zoekratio voor het totaal aantal bestanden kiezen.

## BLUETOOTH — Verbinding

### Ondersteunde Bluetooth profielen

- Hands-Free Profile (HFP)
- Serial Port Profile (SPP)
- Phonebook Access Profile (PBAP)
- Advanced Audio Distribution Profile (A2DP)
- Audio/Video Remote Control Profile (AVRCP)

### Ondersteunde Bluetooth coderingen

- Sub Band Codec (SBC)
- Advanced Audio Coding (AAC)

## Verbind de microfoon

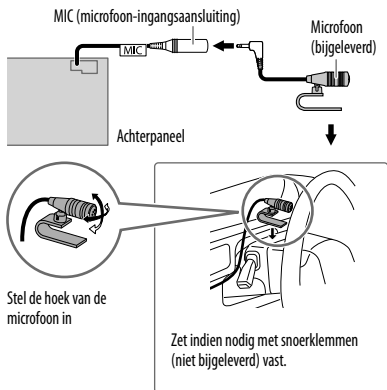

## Koppelen van een Bluetooth apparaat

Nadat u voor het eerst een Bluetooth apparaat op dit toestel heeft aangesloten, moet u het apparaat aan dit toestel koppelen.

**1 Druk op  SRC om het toestel in te schakelen.**

**2 Zoek de modelnaam van dit toestel (KDC-BT3\*DAB) op en selecteer het met het Bluetooth apparaat.**

- "PAIRING" → "PASS XXXXXX" → Naam van toestel → "PRESS" → "VOLUME KNOB" rolt over het display.
- Met bepaalde Bluetooth apparaten moet u mogelijk direct na het zoeken de PIN-code (persoonlijk identificatienummer) invoeren.
- Zie tevens de bij uw Bluetooth apparaat geleverde handleiding.

**3 Druk op de volumeknop om het koppelen te starten.**

"PAIRING OK" verschijnt zodra het koppelen is voltooid en  licht op wanneer de Bluetooth verbinding is gemaakt.

- U kunt in totaal maximaal vijf apparaten registreren (koppelen).
  - U kunt tegelijkertijd slechts één Bluetooth apparaat verbinden.
  - Dit toestel ondersteunt Secure Simple Pairing (SSP).
  - Bepaalde Bluetooth apparaten worden niet automatisch na het koppelen met het toestel verbonden. Verbind het apparaat dan handmatig met het toestel. Zie de handleiding van het Bluetooth apparaat voor meer informatie.
  - Nadat het koppelen is voltooid, blijft het Bluetooth apparaat geregistreerd in het toestel, zelfs wanneer u het toestel terugstelt. Voor het wissen van een gekoppeld apparaat, ➔ 15, [DEVICE DELETE].
  - Wanneer u een iPhone/iPod touch/ Android verbindt met de USB-ingangsaansluiting, wordt automatisch een verzoek voor het koppelen (via Bluetooth) geactiveerd. Druk éénmaal op de volumeknop om te koppelen nadat u de apparaatnaam heeft bevestigd.
- Het verzoek voor automatisch koppelen wordt alleen geactiveerd indien:
- De Bluetooth functie van het aangesloten apparaat is ingeschakeld.
  - [AUTO PAIRING] op [ON] is gesteld. (➔ 15)
  - De KENWOOD MUSIC PLAY app op het Android apparaat is geïnstalleerd.

## BLUETOOTH — Mobiele telefoon

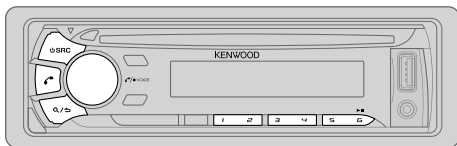

### Ontvangst van een gesprek

Wanneer een gesprek binnenkomt:

- Alle toetsen en het display knipperen.
- Het toestel beantwoordt automatisch het gesprek wanneer [AUTO ANSWER] op een geselecteerde tijd is ingesteld. (➔ 13)

Tijdens een gesprek:

- De toetsen en het display lichten op in overeenstemming met de voor [DISPLAY] gemaakte instellingen. (➔ 18)
- De Bluetooth verbinding wordt verbroken wanneer u het toestel uitschakelt of het voorpaneel verwijdt.

Voor het	Op het voorpaneel
Beantwoorden van een gesprek	Druk op  , de volumeknop of op een van de cijfertoetsen (1 tot 6).
Negeren van een gesprek	Druk op  SRC.
Beëindigen van een gesprek	Druk op  of  SRC.
Instellen van het volume van de telefoon [00] tot [35] (Basisinstelling: [15]*)	Verdraai de volumeknop tijdens het gesprek. <ul style="list-style-type: none"> <li>• Deze instelling heeft geen effect op het volume van andere bronnen.</li> </ul>
Afwisselend schakelen tussen hands-free en privégesprek	Druk tijdens een gesprek op   . <ul style="list-style-type: none"> <li>• De bedieningen zijn mogelijk anders afhankelijk van de verbonden Bluetooth apparatuur.</li> </ul>

\* Niet van toepassing op iPhone. Tijdens een gesprek stelt het toestel het telefoonvolume van de iPhone gelijk aan het volume van het toestel.

### Verbeteren van de stemkwaliteit

Tijdens een telefoongesprek...



- 1 Druk op de volumeknop om [FUNCTION] op te roepen.
- 2 Draai de volumeregelaar om een keuze te maken (zie de volgende tabel) en druk vervolgens op de knop.
- 3 Herhaal stap 2 totdat het gewenste onderdeel is gekozen of geactiveerd.
- 4 Houd even ingedrukt om te voltooien.

Druk op om naar het voorgaande instelonderdeel terug te keren.

Basisinstelling: **XX**

MIC GAIN	–10 — +10 (–4): De gevoeligheid van de microfoon wordt hoger naarmate het nummer hoger wordt.
NR LEVEL	–5 — +5 (0): Stel het ruisreductieniveau in zodat de ruis tijdens een telefoongesprek minimaal is.
ECHO CANCEL	–5 — +5 (0): Stel de vertragingstijd voor echoannulering in totdat de laatste echo wordt gehoord tijdens een telefoongesprek.

## Maak de instellingen voor ontvangst van een gesprek

- 1 Druk op  om de Bluetooth functie te activeren.
- 2 Draai de volumeregelaar om een keuze te maken (zie de volgende tabel) en druk vervolgens op de knop.
- 3 Herhaal stap 2 totdat het gewenste onderdeel is gekozen of geactiveerd.
- 4 Houd  even ingedrukt om te voltooien.

Druk op  om naar het voorgaande instelonderdeel terug te keren.

Basisinstelling: **XX**

### SETTINGS

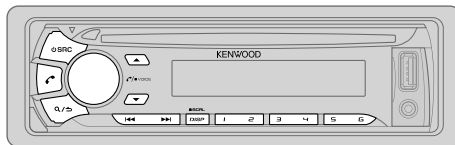

**AUTO ANSWER** 1 — 30: Het toestel beantwoordt het binnenkomende gesprek automatisch binnen de gekozen tijd (in seconden).; **OFF**: Geannuleerd.

**BATT/SIGNAL** **AUTO**: Toont de kracht van de batterij en het signaal wanneer het toestel een Bluetooth apparaat herkent en het Bluetooth apparaat wordt verbonden. ; **OFF**: Geannuleerd. De kloktijd verschijnt.



### Bellen

U kunt bellen met gebruik van de geschiedenis van gesprekken, het telefoonboek of gewoon het intoetsen van het nummer. Het bellen met een stemcommando is tevens mogelijk indien uw mobiele telefoon daarvoor geschikt is.





- 1 Druk op  om de Bluetooth functie te activeren.
- 2 Draai de volumeregelaar om een keuze te maken (zie de volgende tabel) en druk vervolgens op de knop.
- 3 Herhaal stap 2 totdat het gewenste onderdeel is gekozen/geactiveerd of volg de aanwijzingen voor het geselecteerde onderdeel.
- 4 Houd  even ingedrukt om te voltooien.

Druk op  om naar het voorgaande instelonderdeel terug te keren.

### CALL HISTORY

- 1 Druk op de volumeknop om een naam of telefoonnummer te kiezen.
  - "INCOMING", "OUTGOING" of "MISSED" verschijnt onder op het display om de voorgaande telefoonstatus aan te geven.
  - Druk op **DISP SCRL** om de displaycategorie (NUMBER of NAME) te veranderen.
  - "NO DATA" verschijnt indien er geen geschiedenis van gesprekken is.
- 2 Druk op de volumeknop om te bellen.

### PHONE BOOK

- 1 Verdraai de volumeknop snel voor het invoeren van de letterzoekfunctie (indien er veel gegevens in het telefoonboek zijn). Het eerste menu (ABCDEFGHIJK) verschijnt.
  - Druk op  /  om naar het volgende menu (LMNOPQRSTUVWXYZ\*) te gaan.
  - Draai voor het kiezen van het eerste teken de volumeknop of druk op  /  en druk op de knop. Kies "1" voor het zoeken met nummer en "\*" voor het zoeken met symbolen.
- 2 Draai de volumeknop om een naam te kiezen en druk vervolgens op de knop.
- 3 Draai de volumeknop om een telefoonnummer te kiezen en druk vervolgens op de knop om te bellen.
  - Indien de telefoon PBAP ondersteunt, wordt het telefoonboek van de aangesloten telefoon automatisch tijdens het koppelen naar het toestel gestuurd.
  - De contacten worden gegroepeerd als: HOME, OFFICE, MOBILE, OTHER, GENERAL
  - Dit toestel kan alleen letters zonder accenten tonen. ("Ü" verschijnt bijvoorbeeld als "U")

<b>NUMBER DIAL</b>	<ol style="list-style-type: none"><li>1 Draai de volumeknop om een nummer (0 tot 9) of teken (*, #, +) te kiezen.</li><li>2 Druk op  /  om de invoerpositie te verplaatsen. Herhaal stappen 1 en 2 totdat het gehele telefoonnummer is ingevoerd.</li><li>3 Druk op de volumeknop om te bellen.</li></ol>
<b>VOICE</b>	Zeg de naam van een persoon die u wilt bellen of gebruik telefoonfuncties door een stemcommando te geven. (→ <b>Bellen met gebruik van stemherkenning</b> )
<b>BATT*</b>	<b>LOW/ MID/ FULL:</b> Toont de sterkte van de batterij.
<b>SIGNAL*</b>	<b>NO SIGNAL/ LOW/ MID/ MAX:</b> Toont de sterkte van het huidige ontvangen signaal.

\* De functionaliteit is afhankelijk van het soort telefoon.

### **Bellen met gebruik van stemherkenning**

- 1 Houd even ingedrukt om de aangesloten telefoon te activeren.
  - 2 Zeg de naam van een persoon die u wilt bellen of gebruik telefoonfuncties door een stemcommando te geven.
- De ondersteunde stemherkenningsfuncties verschillen per telefoon. Zie de gebruiksaanwijzing van de aangesloten telefoon voor details.
  - Dit toestel ondersteunt tevens de "intelligente persoonlijke assistentiefunctie" van iPhone.

### **Wissen van een contact**

- 1 Druk op om de Bluetooth functie te activeren.
  - 2 Draai de volumeknop om [CALL HISTORY] te kiezen en druk vervolgens op de knop.
  - 3 Draai de volumeknop om een contact te kiezen.
  - 4 Houd de volumeknop even ingedrukt om de functie voor het wissen te activeren.
  - 5 Draai de volumeknop om [DELETE ONE] of [DELETE ALL] te kiezen en druk vervolgens op de knop.  
DELETE ONE: Een in stap 3 gekozen naam of telefoonnummer wordt gewist.  
DELETE ALL: Alle namen of telefoonnummers van in stap 2 gekozen [CALL HISTORY] worden gewist.
  - 6 Draai de volumeknop om [YES] te kiezen en druk vervolgens op de knop.
  - 7 Houd / even ingedrukt om te voltooiën.
- Druk op / om naar het voorgaande instelonderdeel terug te keren.
  - Niet van toepassing op mobiele telefoons die PBAP ondersteunen.

### **Geheugeninstellingen**

#### **Opslaan van een contact in het geheugen**

U kunt maximaal 6 nummers onder de cijfertoetsen (1 tot 6) vastleggen.

- 1 Druk op om de Bluetooth functie te activeren.
- 2 Draai de volumeknop om [CALL HISTORY], [PHONE BOOK] of [NUMBER DIAL] te kiezen en druk vervolgens op de knop.
- 3 Draai de volumeknop om een contact te kiezen of een telefoonnummer in te voeren. Druk nadat een contact is gekozen op de volumeknop om het telefoonnummer te tonen.
- 4 Houd een van de cijfertoetsen (1 tot 6) even ingedrukt.  
"STORED" verschijnt wanneer het contact is opgeslagen.



Kies voor het wissen van een contact uit het geheugen [NUMBER DIAL] in stap 2 en sla een blanco nummer op.



#### **Bellen vanuit het geheugen**

- 1 Druk op om de Bluetooth functie te activeren.
- 2 Druk op een van de cijfertoetsen (1 tot 6).
- 3 Druk op de volumeknop om te bellen.  
"NO MEMORY" verschijnt indien er geen contacten zijn opgeslagen.





## Overige instellingen

- 1 Druk op de volumeknop om [FUNCTION] op te roepen.
- 2 Draai de volumeregelaar om een keuze te maken (zie de volgende tabel) en druk vervolgens op de knop.
- 3 Herhaal stap 2 totdat het gewenste onderdeel is gekozen/geactiveerd of volg de aanwijzingen voor het geselecteerde onderdeel.
- 4 Houd  /  even ingedrukt om te voltooiën.

Druk op  /  om naar het voorgaande instelonderdeel terug te keren.

Basisinstelling: **XX**

## BT MODE

<b>PHONE SELECT</b>	Kiezen van de telefoon of het audiotestel die/dat u wilt verbinden of ontkoppelen. “*” verschijnt voor het apparaat.
<b>AUDIO SELECT</b>	<ul style="list-style-type: none"> <li>• U kunt slechts een ander Bluetooth apparaat verbinden nadat het eerder aangesloten Bluetooth apparaat is ontkoppeld.</li> <li>“*” verschijnt wanneer ontkoppeld.</li> </ul>
<b>DEVICE DELETE</b>	<ol style="list-style-type: none"> <li>1 Draai de volumeknop om het te wissen apparaat te kiezen en druk vervolgens op de knop.</li> <li>2 Draai de volumeknop om [YES] of [NO] te kiezen en druk vervolgens op de knop.</li> </ol>
<b>PIN CODE EDIT (0000)</b>	<p>Verandert de PIN-code (maximaal 6 cijfers).</p> <ol style="list-style-type: none"> <li>1 Draai de volumeknop om een nummer te kiezen.</li> <li>2 Druk op  /  om de invoerpositie te verplaatsen. Herhaal stappen 1 en 2 totdat de gehele PIN-code is ingevoerd.</li> <li>3 Druk op de volumeknop om te bevestigen.</li> </ol>
<b>RECONNECT</b>	<b>ON</b> : Het toestel maakt automatisch weer een verbinding met het laatst verbonden Bluetooth apparaat wanneer het binnen bereik is. ; <b>OFF</b> : Geannuleerd.
<b>AUTO PAIRING</b>	<b>ON</b> : Het toestel koppelt automatisch het ondersteunde Bluetooth apparaat (iPhone/ iPod touch/ Android apparaat) wanneer het via de USB-ingangsansluiting is verbonden. Afhankelijk van het besturingssysteem van het aangesloten apparaat werkt deze functie mogelijk niet. ; <b>OFF</b> : Geannuleerd.
<b>INITIALIZE</b>	<b>YES</b> : Terugstellen van alle Bluetooth instellingen (inclusief opgeslagen koppeling, telefoonboek, etc.). ; <b>NO</b> : Geannuleerd.

## Bluetooth testfunctie

U kunt de verbinding van het ondersteunde profiel tussen het Bluetooth apparaat en het toestel controleren.

- Controleer of er geen Bluetooth apparaat is gekoppeld.

- 1 Houd  even ingedrukt.  
“PLEASE PAIR YOUR PHONE PIN 0000” verschijnt.
- 2 Zoek de modelnaam van dit toestel (KDC-BT3\*DAB) op en selecteer het met het Bluetooth apparaat.
- 3 Bedien het Bluetooth apparaat om het koppelen te bevestigen.  
“TESTING” knippert op het display.

Het verbindingresultaat (OK of NG) verschijnt na de test.

PAIRING:	Koppelingsstatus
HF CNT:	Hands-Free Profile (HFP) compatibiliteit
AUD CNT:	Advanced Audio Distribution Profile (A2DP) compatibiliteit
PB DL:	Phonebook Access profile (PBAP) compatibiliteit

Houd  **SRC** even ingedrukt om het toestel uit te schakelen en de testfunctie te annuleren.

## BLUETOOTH — Audio



### Audiospeler via Bluetooth

- 1 Druk herhaaldelijk op **SRC** om BT AUDIO te kiezen.
- 2 Bedien de Bluetooth audiospeler om de weergave te starten.

Voor het	Op het voorpaneel
Weergave / pauze	Druk op <b>6</b>
Kiezen van een groep of map	Druk op <b>▲</b> / <b>▼</b> .
Achterwaarts / voorwaarts verspringen	Druk op <b>◀◀</b> / <b>▶▶</b> .
Snel achterwaarts / voorwaarts	Houd <b>◀◀</b> / <b>▶▶</b> even ingedrukt.
Afspelen herhalen	Druk herhaaldelijk op <b>4</b> ALL REPEAT, FILE REPEAT, REPEAT OFF
Willekeurig afspelen	Druk herhaaldelijk op <b>3</b> FOLDER RANDOM, RANDOM OFF  Houd <b>3</b> even ingedrukt om ALL RANDOM te kiezen.

De bediening en display-aanduidingen verschillen mogelijk afhankelijk van de verbonden apparatuur.

# AUX

## Vorbereiding:

Kies [ON] voor [BUILT-IN AUX]. (→ 5)

### Starten van weergave

- 1 Verbind een draagbare audiospeler (los verkrijgbaar).

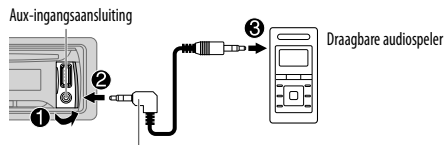

3,5 mm stereo-ministekker, "L"-vormig  
(los verkrijgbaar)

- 2 Druk herhaaldelijk op **SRC** om AUX te kiezen.
- 3 Schakel de draagbare audiospeler in en start de weergave.

### Instellen van de AUX-naam

Tijdens het luisteren naar een draagbare audiospeler die met het toestel is verbonden...

- 1 Druk op de volumeknop om [FUNCTION] op te roepen.
- 2 Draai de volumeknop om [SYSTEM] te kiezen en druk vervolgens op de knop.
- 3 Draai de volumeknop om [AUX NAME SET] te kiezen en druk vervolgens op de knop.
- 4 Draai de volumeknop om een keuze te maken en druk vervolgens op de knop.  
AUX (basisinstelling)/ DVD/ PORTABLE/ GAME/ VIDEO/ TV
- 5 Houd **Q** / **S** even ingedrukt om te voltooien.

Druk op **Q** / **S** om naar het voorgaande instelonderdeel terug te keren.

# AUDIO-INSTELLINGEN

Tijdens het luisteren naar een bron...

- 1 Druk op de volumeknop om [FUNCTION] op te roepen.
- 2 Draai de volumeknop om [AUDIO CONTROL] te kiezen en druk vervolgens op de knop.
- 3 Draai de volumeregelaar om een keuze te maken (zie de volgende tabel) en druk vervolgens op de knop.
- 4 Herhaal stap 3 totdat het gewenste onderdeel is gekozen of geactiveerd.
- 5 Houd **Q** / **S** even ingedrukt om te voltooien.

Druk op **Q** / **S** om naar het voorgaande instelonderdeel terug te keren.

Basisinstelling: **XX**

<b>SUB-W LEVEL</b>	-15 tot +15 (0)	Instellen van het subwooferuitgangsniveau.
<b>BASS LEVEL</b>	-8 tot +8 (+6)	
<b>MID LEVEL</b>	-8 tot +8 (+5)	Instellen van het vast te leggen niveau voor iedere bron. (Kies alvorens de instelling te maken eerst de gewenste bron.)
<b>TRE LEVEL</b>	-8 tot +8 (0)	
<b>EQ PRO</b>		
<b>BASS ADJUST</b>	<b>BASS CTR FRQ</b>	60/ 80/ 100/ 200 of 60HZ/ 80HZ/ 100HZ/ 200HZ: Kiezen van de middenfrequentie.
	<b>BASS LEVEL</b>	-8 tot +8 (+6): Instellen van het niveau.
	<b>BASS Q FACTOR</b>	1.00/ 1.25/ 1.50/ 2.00: Instellen van de kwaliteitsfactor.
	<b>BASS EXTEND</b>	ON: Activeren van verlengde lage tonen.; OFF: Geannuleerd.
<b>MID ADJUST</b>	<b>MID CTR FRQ</b>	0.5K/ 1.0K/ 1.5K/ 2.5K of 0.5KHZ/ 1.0KHZ/ 1.5KHZ/ 2.5KHZ: Kiezen van de middenfrequentie.
	<b>MID LEVEL</b>	-8 tot +8 (+5): Instellen van het niveau.
	<b>MID Q FACTOR</b>	0.75/ 1.00/ 1.25: Instellen van de kwaliteitsfactor.
<b>TRE ADJUST</b>	<b>TRE CTR FRQ</b>	10.0K/ 12.5K/ 15.0K/ 17.5K of 10.0KHZ/ 12.5KHZ/ 15.0KHZ/ 17.5KHZ: Kiezen van de middenfrequentie.
	<b>TRE LEVEL</b>	-8 tot +8 (0): Instellen van het niveau.

<b>PRESET EQ</b>	<b>DRIVE EQ/ TOP40/ POWERFUL/ ROCK/ POPS/ EASY/ JAZZ/ NATURAL/ USER:</b> Kiezen van een geschikte, vastgelegde equalizer voor het muziekgenre. (Kies [USER] voor gebruik van de aangepaste instellingen.) <b>[DRIVE EQ]</b> is een vooraf ingestelde equalizer waarmee het geluid van buiten de auto of het geluid van de banden wordt gereduceerd.
<b>BASS BOOST</b>	<b>LV1/ LV2/ LV3 of LEVEL1/ LEVEL2/ LEVEL3:</b> Kiezen van het gewenste versterkingsniveau voor de lage tonen.; <b>OFF:</b> Geannuleerd.
<b>LOUDNESS</b>	<b>LV1/ LV2 of LEVEL1/ LEVEL2:</b> Selecteren van de gewenste lage en hoge frequenties voor een goed-gebalanceerd geluid bij een laag volumeniveau.; <b>OFF:</b> Geannuleerd.
<b>SUBWOOFER SET</b>	<b>ON:</b> Activeren van de subwooferuitgang.; <b>OFF:</b> Geannuleerd.
<b>LPF SUBWOOFER</b>	<b>THROUGH:</b> Alle signalen worden naar de subwoofer gestuurd.; <b>85HZ/ 120HZ/ 160HZ:</b> Audiosignalen met lagere frequenties dan 85 Hz/ 120 Hz/ 160 Hz worden naar de subwoofer gestuurd.
<b>SUB-W PHASE</b>	<b>REVERSE (180°)/ NORMAL (0°):</b> Kiezen van de fase van de subwoofer in overeenstemming met de luidsprekeruitgang voor een optimaal geluid. (Alleen kiesbaar indien een andere instelling dan [THROUGH] is gekozen voor [LPF SUBWOOFER].)
<b>FADER</b>	<b>R15 tot F15 (0):</b> Instellen van het balans tussen de achter- en voorluidspreker.
<b>BALANCE</b>	<b>L15 tot R15 (0):</b> Instellen van de weergavebalans tussen de linker- en rechterluidspreker.
<b>VOLUME OFFSET</b>	Voor de AUX: -8 tot +8 (0); Voor overige bronnen: -8 tot 0: Vastleggen van de volume-aanpassing voor iedere bron. (Kies alvorens de instelling te maken eerst de gewenste bron.)
<b>SOUND RECNRSTR</b> (Geluidreconstructie)	<b>ON:</b> Er wordt een compensatie voor de hoge frequentiecomponenten gemaakt en de verhogingstijd van de golfvorming die met het comprimeren van audiodata verloren gaat wordt hersteld voor een realistisch geluid.; <b>OFF:</b> Geannuleerd.

- [SUB-W LEVEL]/ [SUBWOOFER SET]/ [LPF SUBWOOFER]/ [SUB-W PHASE] is alleen kiesbaar wanneer [SWITCH PREOUT] op [SUB-W] of [SUBWOOFER] is gesteld. (→ 4)
- [SUB-W LEVEL]/ [LPF SUBWOOFER]/ [SUB-W PHASE] is alleen kiesbaar wanneer [SUBWOOFER SET] op [ON] is gesteld.

# DISPLAY-INSTELLINGEN

- 1 Druk op de volumeknop om [FUNCTION] op te roepen.
  - 2 Draai de volumeknop om [DISPLAY] te kiezen en druk vervolgens op de knop.
  - 3 Draai de volumeregelaar om een keuze te maken (zie de volgende tabel) en druk vervolgens op de knop.
  - 4 Herhaal stap 3 totdat het gewenste onderdeel is gekozen of geactiveerd of volg de aanwijzingen voor het geselecteerde onderdeel.
  - 5 Houd **Q** / **S** even ingedrukt om te voltooien.
- Druk op **Q** / **S** om naar het voorgaande instelonderdeel terug te keren.

Basisinstelling: **XX**

<b>COLOR SELECT*1</b>	<b>VARIABLE SCAN/ CUSTOM R/G/B/</b> vooraf ingestelde kleuren*2: Kiezen van de gewenste kleur voor de verlichting van toetsen en het display.  U kunt uw eigen kleur samenstellen (wanneer [CUSTOM R/G/B] of vooraf ingestelde kleuren*2 is gekozen). De door u gemaakte kleur kan worden opgeslagen in [CUSTOM R/G/B]. <ol style="list-style-type: none"><li>1 Houd de volumeknop even ingedrukt om de gedetailleerde kleurinstelling te activeren.</li><li>2 Druk op <b>I◀◀/▶▶I</b> om de in te stellen kleur (<b>R/ G/ B</b>) te kiezen.</li><li>3 Draai de volumeknop om het niveau (<b>0 — 9</b>) in te stellen en druk vervolgens op de knop.</li></ol>
<b>DIMMER</b>	<b>ON:</b> De verlichting van het display (en de toetsen*1) wordt verzwakt ; <b>OFF:</b> Geannuleerd.
<b>BRIGHTNESS</b>	<b>0 — 31:</b> Kiezen van gewenste helderheidsniveau voor de displayverlichting (en de toetsen*1).
<b>TEXT SCROLL</b>	<b>AUTO/ ONCE:</b> Kiezen voor het automatisch rollen van display-informatie of slechts éénmaal rollen. ; <b>OFF:</b> Geannuleerd.

\*1 Voor de **KDC-BT39DAB**.

\*2 Vooraf ingestelde kleuren: **RED1/ RED2/ RED3/ PURPLE1/ PURPLE2/ PURPLE3/ PURPLE4/ BLUE1/ BLUE2/ BLUE3/ SKYBLUE1/ SKYBLUE2/ LIGHTBLUE/ AQUA1/ AQUA2/ GREEN1/ GREEN2/ GREEN3/ YELLOWGREEN1/ YELLOWGREEN2/ YELLOW/ ORANGE1/ ORANGE2/ ORANGERED**

# MEER INFORMATIE

## Algemeen

- Dit toestel kan alleen de volgende CD's afspelen:



- Gedetailleerde informatie en opmerkingen over afspeelbare audiobestanden vindt u in de handleiding op de volgende website:  
[www.kenwood.com/cs/ce/audiofile/](http://www.kenwood.com/cs/ce/audiofile/)

## Afspeelbare bestanden

- Afspeelbaar audiobestand:  
**KDC-BT39DAB:** MP3 (.mp3), WMA (.wma), AAC (.m4a)  
**KDC-DAB35U:** MP3 (.mp3), WMA (.wma)

- Afspeelbare diskmedia: CD-R/CD-RW/CD-ROM
- Bestandsformaat afspeelbare disc: ISO 9660 Level 1/2, Joliet, Lange bestandsnaam
- Bestandsstelsel van afspeelbaar USB-toestel: FAT12, FAT16, FAT32

Zelfs als de audiobestanden aan de bovenstaande normen voldoen, kunnen zij mogelijk niet worden afgespeeld, afhankelijk van het soort media of apparaat en de omstandigheden.

## Ongeschikte discs

- Discs die niet rond zijn.
- Discs met kleuren op het opnameoppervlak en vuile discs.
- Opneembare/herschrijfbaar discs die niet zijn afgerond.
- 8 cm CD. Het toestel kan defect raken wanneer u probeert deze met bijvoorbeeld een adapter te plaatsen.

## Meer over USB-apparaten

- Dit toestel kan de volgende op USB-massaopslagapparatuur opgeslagen bestanden afspelen.  
**KDC-BT39DAB:** MP3/ WMA/ AAC/ WAV  
**KDC-DAB35U:** MP3/ WMA/ WAV
- U kunt geen USB-apparaat via een USB-hub verbinden.
- Het verbinden met een kabel die langer dan 5 m is, kan abnormale weergave tot gevolg hebben.
- Dit toestel herkent geen USB-apparaat dat een ander voltage dan 5 V heeft en 1 A overschrijdt.

## Meer over KENWOOD Music Editor Light en KENWOOD Music Control

- Dit toestel ondersteunt de KENWOOD Music Editor Light app voor pc en de Android™ app KENWOOD Music Control.
- Bij weergave van audiobestanden waaraan data zijn toegevoegd met KENWOOD Music Editor Light of KENWOOD Music Control, kunt u audiobestanden opzoeken aan de hand van het genre, artiest, album, playlist en liedjes of nummers.
- KENWOOD Music Editor Light en KENWOOD Music Control kunnen worden gedownload van de volgende website:  
[www.kenwood.com/cs/ce/](http://www.kenwood.com/cs/ce/)

## MEER INFORMATIE

### Meer over iPod/iPhone

Made for

- iPod touch (2nd, 3rd, 4th en 5th generation)
- iPod classic
- iPod nano (3rd, 4th, 5th, 6th en 7th generation)
- iPhone 3G, 3GS, 4, 4S, 5, 5S, 5C
- Ga voor de laatste compatibiliteitslijst en softwareversie van iPhone/iPod naar: [www.kenwood.com/cs/ce/ipod](http://www.kenwood.com/cs/ce/ipod)
- U kunt de iPod niet bedienen wanneer "KENWOOD" of "✓" op de iPod wordt weergegeven.

### Meer over Android apparaten

- Dit toestel ondersteunt Android OS 4.1 en hoger.
- Bepaalde Android apparaten (met OS 4.1 en hoger) ondersteunen Android Open Accessory (AOA) 2.0 mogelijk niet volledig.
- Indien het Android apparaat zowel massa-opslagklasseapparatuur als AOA 2.0 ondersteunt, geeft dit toestel altijd voorrang aan weergave via AOA 2.0.
- Ga voor meer informatie en de laatste compatibiliteitslijst naar: [www.kenwood.com/cs/ce/](http://www.kenwood.com/cs/ce/)

### Meer over Bluetooth

- Bepaalde Bluetooth apparatuur kan vanwege de Bluetooth versie van die apparatuur mogelijk niet met dit toestel worden verbonden.
- Dit toestel werkt mogelijk niet met bepaalde Bluetooth apparatuur.
- De signaalcondities verschillen afhankelijk van de omgeving.
- Ga voor meer informatie over Bluetooth naar de volgende website: [www.kenwood.com/cs/ce/](http://www.kenwood.com/cs/ce/)

#### (Voor de **KDC-DAB35U**)

### Dempen van het geluid bij ontvangst van een telefoontje

Verbind de MUTE draad middels een los verkrijgbare telefoonaccessoire met uw telefoon. (➔ 24)

Als een telefoongesprek binnenkomt, verschijnt "CALL". (Het audiosysteem wordt in de pauzestand gezet.)

- Druk op **SRC** om het geluid van het audiosysteem te beluisteren tijdens een telefoongesprek. "CALL" verdwijnt en de weergave van het audiosysteem wordt voortgezet.

"CALL" verdwijnt wanneer u het gesprek stopt. (De weergave van het audiosysteem wordt hervat.)

## OPlossen VAN PROBLEMEN

Symptoom	Oplossing	
Algemeen	Geen geluid. <ul style="list-style-type: none"><li>• Stel het volume op het optimale niveau in.</li><li>• Controleer de snoeren en verbindingen.</li></ul>	
	"MISWIRING CHECK WIRING THEN PWR ON" verschijnt. <ul style="list-style-type: none"><li>• Schakel de stroom uit en controleer of de aansluitingen van de luidsprekerdraden goed zijn geïsoleerd. Schakel de stroom weer in.</li></ul>	
	"PROTECTING SEND SERVICE" verschijnt. <ul style="list-style-type: none"><li>• Geen geluid.</li><li>• Het toestel schakelt niet in.</li><li>• Informatie op het display is verkeerd.</li></ul>	Breng het toestel naar de dichtstbijzijnde reparatieservice.  Reinig de aansluitingen. (➔ 2)
	Receiver werkt helemaal niet.	Stel het toestel terug. (➔ 3)
Digitale Radio	DAB-ontvangst is slecht. <ul style="list-style-type: none"><li>• Controleer of [ON] is gekozen voor [DAB ANT POWER]. (➔ 5)</li></ul>	
	"DAB ANT ERR"	Controleer de DAB-antenne. Stel [DAB ANT POWER] op [OFF] indien u een passieve antenne (zonder booster) gebruikt. (➔ 5)
	"RELATED SERV FOUND"	<ul style="list-style-type: none"><li>• Druk op de volumeknop om Soft-Link te activeren. (➔ 7)</li><li>• Druk op <b>Q</b> / <b>↵</b> om te annuleren.</li></ul>
Analoge Radio	<ul style="list-style-type: none"><li>• Ontvangst van radio-uitzendingen is slecht.</li><li>• Statische ruis tijdens het luisteren naar de radio.</li></ul> <ul style="list-style-type: none"><li>• Sluit de antenne goed aan.</li><li>• Trek de antenne volledig uit.</li></ul>	
CD / USB / iPod	Disc kan niet worden uitgeworpen.	Houd <b>▲</b> even ingedrukt om de disc geforceerd uit te werpen. Let op dat de disc niet valt na het uitwerpen. Stel het toestel terug indien het probleem niet hierdoor werd opgelost. (➔ 3)
	U hoort ruis.	Ga naar een ander fragment of plaats een andere disc.
	Fragmenten worden niet in de gewenste volgorde afgespeeld.	De weergavevolgorde wordt bepaald wanneer de bestanden worden opgenomen.

## OPLOSSEN VAN PROBLEMEN

Symptoom	Oplossing
"READING" blijft knippen.	Gebruik niet te veel lagen en mappen.
Verstreken tijd is niet correct.	Verstreken tijd is niet correct.
Juiste tekens worden niet getoond (bijv. albumnaam).	Dit toestel kan uitsluitend hoofdletters, cijfers en een beperkt aantal symbolen tonen. Cyrillische hoofdletters kunnen tevens worden getoond indien [РУССКИЙ] is gekozen. (➔ 5)
"NA FILE"	Controleer dat de disc geschikte audiobestanden heeft. (➔ 18)
"NO DISC"	Plaats een af speelbare disc in de lade.
"TOC ERROR"	Controleer dat de disc goed is geplaatst en schoon is.
"PLEASE EJECT"	Stel het toestel terug. Raadpleeg het dichtstbijzijnde servicecentrum als het probleem niet hierdoor werd opgelost.
"READ ERROR"	Kopieer de bestanden en mappen opnieuw op het USB-apparaat. Indien het probleem hierdoor niet werd opgelost, stel dan het USB-apparaat terug of gebruik een ander USB-apparaat.
"NO DEVICE"	Sluit een USB-toestel aan en verander de bron opnieuw in USB.
"COPY PRO"	Er werd een bestand afgespeeld dat tegen kopiëren is beveiligd.
"NA DEVICE"	Verbind een geschikt USB-apparaat en controleer de verbindingen.
"NO MUSIC"	Verbind een USB-apparaat dat af speelbare audiobestanden heeft.
"iPod ERROR"	<ul style="list-style-type: none"> <li>• Verbind de iPod weer.</li> <li>• Stel de iPod terug.</li> </ul>
<b>ANDROID</b> <ul style="list-style-type: none"> <li>• Geen geluid tijdens weergave.</li> <li>• Geluid wordt alleen via Android apparaat uitgestuurd.</li> </ul>	<ul style="list-style-type: none"> <li>• Verbind het Android apparaat opnieuw.</li> <li>• Met [HAND MODE], start u een mediaplayerapp op het Android apparaat en start u vervolgens de weergave.</li> <li>• Met [HAND MODE], start u de huidige mediaplayerapp opnieuw of gebruikt u een andere mediaplayerapp.</li> <li>• Start het Android apparaat opnieuw op.</li> <li>• Indien het probleem nog niet is opgelost, kan het Android apparaat het audiosignaal niet naar het toestel leiden. (➔ 19)</li> </ul>

Symptoom	Oplossing
<b>ANDROID</b> <p>Weergave is onmogelijk met [BROWSE MODE].</p>	<ul style="list-style-type: none"> <li>• Controleer of de app KENWOOD MUSIC PLAY APP op het Android apparaat is geïnstalleerd. (➔ 10)</li> <li>• Sluit het Android apparaat opnieuw aan en maak de vereiste instellingen in [ANDROID SETUP]. (➔ 10)</li> <li>• Indien het probleem nog niet is opgelost, ondersteunt het aangesloten Android apparaat [BROWSE MODE] niet. (➔ 19)</li> </ul>
<b>ANDROID</b> <p>"NO DEVICE" of "READING" blijft knippen.</p>	<ul style="list-style-type: none"> <li>• Schakel de opties van de fabrikant op het Android apparaat uit.</li> <li>• Verbind het Android apparaat opnieuw.</li> <li>• Indien het probleem nog niet is opgelost, ondersteunt het aangesloten Android apparaat [BROWSE MODE] niet. (➔ 19)</li> </ul>
<b>ANDROID</b> <p>Weergave wordt onderbroken of het geluid slaat over.</p>	<p>Schakel de energiebesparingsfunctie op het Android apparaat uit.</p>
<b>ANDROID</b> <p>"ANDROID ERROR" / "NA DEVICE"</p>	<ul style="list-style-type: none"> <li>• Verbind het Android apparaat opnieuw.</li> <li>• Start het Android apparaat opnieuw op.</li> </ul>
<b>Bluetooth®</b> <p>Geen Bluetooth apparaat herkend.</p>	<ul style="list-style-type: none"> <li>• Zoek nogmaals met de Bluetooth apparatuur.</li> <li>• Stel het toestel terug. (➔ 3)</li> </ul>
<b>Bluetooth®</b> <p>Bluetooth koppelen onmogelijk.</p>	<ul style="list-style-type: none"> <li>• Controleer dat u dezelfde PIN-code heeft ingevoerd voor het toestel en het Bluetooth apparaat.</li> <li>• Wis de koppelingsinformatie van zowel het toestel als het Bluetooth apparaat en koppel vervolgens opnieuw. (➔ 11)</li> </ul>
<b>Bluetooth®</b> <p>Echo of ruis tijdens een telefoongesprek.</p>	<ul style="list-style-type: none"> <li>• Verander de positie van de microfoon. (➔ 11)</li> <li>• Controleer de [ECHO CANCEL] instelling. (➔ 12)</li> </ul>
<b>Bluetooth®</b> <p>Kwaliteit van het geluid van de telefoon is slecht.</p>	<ul style="list-style-type: none"> <li>• Zorg dat de afstand tussen het toestel en de Bluetooth apparatuur korter is.</li> <li>• Rijd de auto naar een plaats waar de signaalontvangst beter is.</li> </ul>

## OPlossen VAN PROBLEMEN

	Symptoom	Oplossing
Bluetooth®	Bellen met stemherkenning werkt niet.	<ul style="list-style-type: none"> <li>• Gebruik de stemherkenning voor het bellen op een stillere plaats.</li> <li>• Spreek dichterbij de microfoon in.</li> <li>• Gebruik dezelfde stem als de stem die voor de geregistreerde stemtag werd gebruikt.</li> </ul>
	Geluid wordt onderbroken tijdens weergave van een Bluetooth audiospeler.	<ul style="list-style-type: none"> <li>• Zorg dat de afstand tussen het toestel en de Bluetooth audiospeler korter is.</li> <li>• Schakel het toestel even uit en dan weer in en verbind opnieuw.</li> <li>• Andere Bluetooth apparaten proberen mogelijk een verbinding met het toestel te maken.</li> </ul>
	De verbonden Bluetooth audiospeler kan niet worden bediend.	<ul style="list-style-type: none"> <li>• Controleer of de verbonden Bluetooth audiospeler geschikt is voor Audio/Video Remote Control Profile (AVRCP). (Zie de handleiding van de audiospeler.)</li> <li>• Ontkoppel en verbind de Bluetooth speler opnieuw.</li> </ul>
	"DEVICE FULL"	Het maximale aantal apparaten is geregistreerd. Wis onnodige apparaten en probeer vervolgens opnieuw. (➔ <b>15, DEVICE DELETE</b> )
	"N/A VOICE TAG"	Gebruik dezelfde stem als de stem die voor de geregistreerde stemtag werd gebruikt.
	"NOT SUPPORT"	De verbonden telefoon is niet voor stemherkenning geschikt.
	"NO ENTRY" / "NO PAIR"	Er is geen geregistreerd apparaat verbonden/gevonden via Bluetooth.
	"ERROR"	Voer de procedure nogmaals uit. Indien "ERROR" weer wordt getoond, controleer dan of het apparaat voor de betreffende functie geschikt is.
	"NO INFO"	Het Bluetooth apparaat kan geen contactinformatie krijgen.
	"HF ERROR XX" / "BT ERROR"	Stel het toestel terug en probeer opnieuw. Raadpleeg het dichtstbijzijnde servicecentrum als het probleem niet hierdoor werd opgelost.

## TECHNISCHE GEGEVENS

		DAB	Frequentiebereik	L-band	1 452,960 MHz — 1 490,624 MHz	
Digitale radio				Band III	174,928 MHz — 239,200 MHz	
		Gevoeligheid			-100 dBm	
		Signaal/ruisverhouding			80 dB	
		Type antenne-aansluiting			SMB	
		Antenne-uitgangsvoltage			14,4 V (11 V – 16 V)	
		Antenne maximale stroom			< 100 mA	
Analoge radio	FM	Frequentiebereik			87,5 MHz — 108,0 MHz (50 kHz stap)	
		Bruikbare gevoeligheid (S/R = 26 dB)			0,71 µV/75 Ω	
		Onderdrukkingsgevoeligheid (DIN S/R = 46 dB)			2,0 µV/75 Ω	
		Frequentieweergave (±3 dB)			30 Hz — 15 kHz	
		Signaal/ruisverhouding (MONO)			64 dB	
	MW	Stereoscheiding (1 kHz)				40 dB
		LW	Frequentiebereik			531 kHz — 1 611 kHz (9 kHz stap)
			Bruikbare gevoeligheid (S/R = 20 dB)			28,2 µV
		LW	Frequentiebereik			153 kHz — 279 kHz (9 kHz stap)
			Bruikbare gevoeligheid (S/R = 20 dB)			50 µV

## TECHNISCHE GEGEVENS

CD-speler	Laserdiode	GaAlAs
	Digitaal filter (D/A)	8 keer oversampling
	Rotatiesnelheid	500 rpm — 200 rpm (CLV)
	Wow & flutter	Onder meetbare limiet
	Frequentieweergave ( $\pm 1$ dB)	20 Hz — 20 kHz
	Totale harmonische vervorming (1 kHz)	0,01 %
	Signaal/ruisverhouding (1 kHz)	105 dB
	Dynamisch bereik	90 dB
	Kanaalscheiding	85 dB
	MP3-decodering	Conform MPEG-1/2 Audio Layer-3
WMA-decodering	Compatibel met Windows Media Audio	
AAC-decodering	(Voor de <b>KDC-BT39DAB</b> ) AAC-LC ".m4a"-bestanden	
USB	USB-standaard	USB 1.1, USB 2.0 (Volledige snelheid)
	Bestandindeling	FAT12/ 16/ 32
	Maximale toevoerstroam	5 V gelijkstroom $\equiv$ 1 A
	MP3-decodering	Conform MPEG-1/2 Audio Layer-3
	WMA-decodering	Compatibel met Windows Media Audio
	AAC-decodering	(Voor de <b>KDC-BT39DAB</b> ) AAC-LC ".m4a"-bestanden
	WAV-decodering	Lineair PCM
Aux	Frequentieweergave ( $\pm 3$ dB)	20 Hz — 20 kHz
	Maximale ingangsspanning	1 000 mV
	Ingangsimpedantie	30 k $\Omega$

Bluetooth (Voor de <b>KDC-BT39DAB</b> )	Versie	Bluetooth Ver.2.1+EDR / Bluetooth 3.0	
	Frequentiebereik	2,402 GHz — 2,480 GHz	
	Uitgangsvermogen	+4 dBm (MAX), 0 dBm (AVE) vermogensklasse 2	
	Maximaal communicatiebereik	Ongeveer 10 meter zichtveld (32,8 ft)	
	Profiel	HFP (Hands-Free Profile) SPP (Serial Port Profile) PBAP (Phonebook Access Profile) A2DP (Advanced Audio Distribution Profile) AVRCP (Audio/Video Remote Control Profile)	
Audio	Maximaal uitgangsvermogen	50 W $\times$ 4	
	Volledig bandbreedte-vermogen	22 W $\times$ 4 (met minder dan 1 % THV)	
	Luidsprekerimpedantie	4 $\Omega$ — 8 $\Omega$	
	Toonbereik	Lage tonen	200 Hz $\pm$ 8 dB
		Middentonen	2,5 kHz $\pm$ 8 dB
		Hoge tonen	12,5 kHz $\pm$ 8 dB
	Preout-niveau/belasting (CD)	2 500 mV/10 k $\Omega$	
Preout-impedantie	$\leq$ 600 $\Omega$		
Algemeen	Bedrijfsvoltage	14,4 V (10,5 V — 16 V toelaatbaar)	
	Maximaal stroomverbruik	10 A	
	Bedrijfstemperatuur	0°C — +40°C	
	Installatie-afmetingen (B $\times$ H $\times$ D)	182 mm $\times$ 53 mm $\times$ 159 mm	
	Gewicht	1,3 kg	

Zonder voorafgaande kennisgeving wijzigbaar.



# INSTALLEREN / VERBINDEN

## ⚠ Waarschuwing

- Dit toestel kan uitsluitend worden gebruikt in een auto met 12 Volt gelijkstroom, negatieve aarding.
- Ontkoppel de negatieve pool van de accu alvorens te verbinden en monteren.
- Voorkom kortsluiting en sluit halverhalve het accudraad (geel) en ontstekingsdraad (rood) niet op het autochassis of de aardendraad (zwart) aan.
- isoleer niet-aangesloten draden met isolatieband om kortsluiting te voorkomen.
- Aard dit toestel beslist op het autochassis na het monteren.

## ⚠ Let op

- Laat het monteren en verbinden voor de veiligheid door een vakman uitvoeren. Raadpleeg de auto-audiohandelaar.
- Installeer dit toestel in de console van uw voertuig. Raak de metalen onderdelen van dit toestel niet aan tijdens en kort na het gebruik. Metalen onderdelen zoals de warmteafvoer en behuizing worden heet.
- Verbind de  $\ominus$  draden van de luidspreker niet met het autochassis, aardendraad (zwart) en sluit niet in serie aan.
- Monteer het toestel met een kleinere hoek dan 30°.
- Indien de bedragsbundel van uw auto geen ontstekingsaansluiting heeft, moet u het ontstekingsdraad (rood) van de aansluiting verbinden met de aansluiting op de zekeringbox van de auto die 12 Volt levert en door de contactsleutel wordt in- en uitgeschakeld.
- Houd alle kabels en draden uit de buurt van metalen onderdelen die warmte afgeven.
- Controleer na het installeren van het toestel of de remlichten, richtingaanwijzers, ruitenwissers enz. van de auto juist functioneren.
- Als de zekering is doorgebrand, controleer dan eerst of de draden niet het autochassis raken en vervang vervolgens de oude zekering door een nieuwe met dezelfde stroomsterkte.

## Basisprocedure

- 1 Haal de sleutel uit het contactslot en ontkoppel vervolgens de  $\ominus$  aansluiting van de auto-accu.
- 2 (Voor de **KDC-DAB85U**) Installeer de DAB-antenne.  
Zie "Installeren van de DAB-antenne". (→ 25)
- 3 Verbind de draden juist.  
Zie "Verbinden van draden". (→ 24)
- 4 Installeer het toestel in de auto.  
Zie "Installeren van het toestel (in-dashboard montage)".
- 5 Verbind de  $\ominus$  aansluiting van de auto-accu.
- 6 Stel het toestel terug. (→ 3)

## Installeren van het toestel (in-dashboard montage)

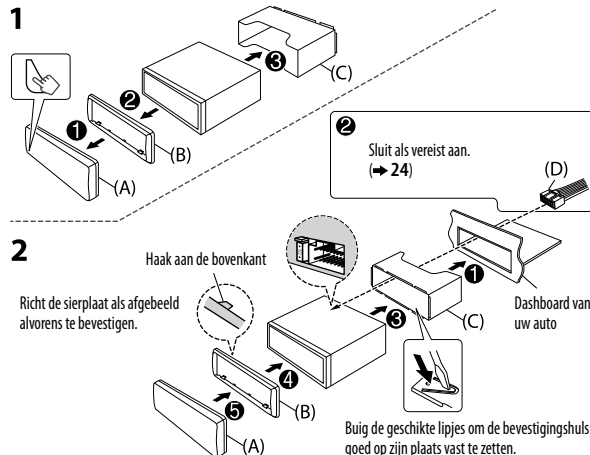

## Verwijderen van het toestel

- 1 Verwijder het voorpaneel.
- 2 Haak de aanslagpen op de verwijdersleutels in de gaten aan beide kanten van de sierplaat en trek naar u toe.
- 3 Steek de verwijdersleutels diep in de uitsparingen aan iedere kant en volg dan de pijlaanduidingen zoals rechts afgebeeld.

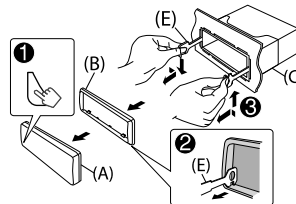

# INSTALLEREN / VERBINDEN

## Verbinden van draden

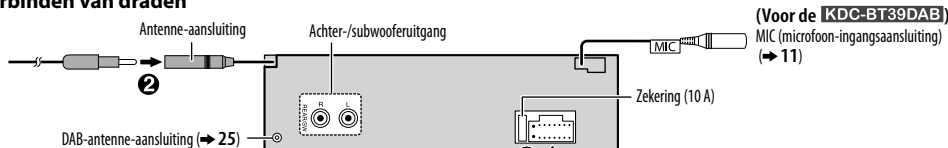

### Verbinden van de ISO-stekkers met bepaalde VW/Audi en Opel (Vauxhall) auto's

U moet mogelijk de bedrading van de bijgeleverde bedradingsbundel als hieronder afgebeeld wijzigen.

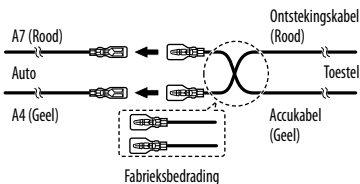

Pen	Kleur en functie
A4	Geel : Accu
A5	Blauw/wit : Spanningsregeling
A7	Rood : Contact (ACC)
A8	Zwart : Massaverbinding
B1	Paars ⊕ : Achterluidspreker (rechts)
B2	Paars/zwart ⊖
B3	Grijs ⊕ : Voorluidspreker (rechts)
B4	Grijs/zwart ⊖
B5	Wit ⊕ : Voorluidspreker (links)
B6	Wit/zwart ⊖
B7	Groen ⊕ : Achterluidspreker (links)
B8	Groen/zwart ⊖

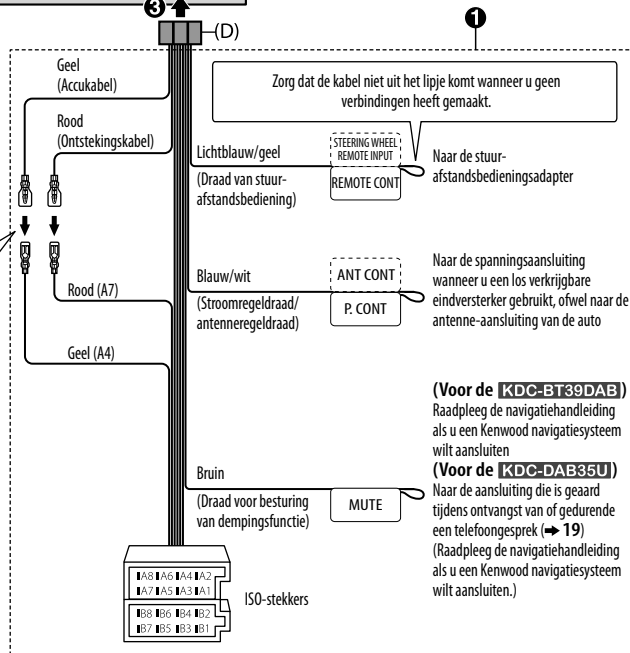

### (Voor de KDC-BT39DAB)

Raadpleeg de navigatiehandleiding als u een Kenwood navigatiesysteem wilt aansluiten

### (Voor de KDC-DAB35U)

Naar de aansluiting die is geaard tijdens ontvangst van of gedurende een telefoongesprek (→ 19) (Raadpleeg de navigatiehandleiding als u een Kenwood navigatiesysteem wilt aansluiten.)

Bij het verbinden met een externe versterker, moet u het aarddraad verbinden met het chassis van de auto om beschadiging van het toestel te voorkomen.

## Onderdelenlijst voor het installeren

### (A) Voorpaneel

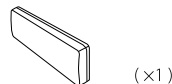

### (B) Sierplaat

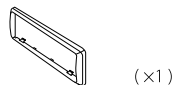

### (C) Bevestigingshuls

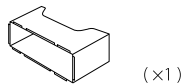

### (D) Bedradingsbundel

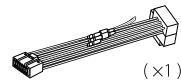

### (E) Verwijdersleutel



## INSTALLEREN / VERBINDEN

### Installeren van de DAB-antenne

**KDC-BT39DAB1:** Verbind CX-DAB1 (los verkrijgbare accessoire).

**KDC-DAB35U:** Verbind de bijgeleverde DAB-antenne.

#### ▲ Let op

- De stripantenne **(F)** is uitsluitend voor gebruik in de auto.
- Installeer niet op de volgende plaatsen:
  - waar de antenne het zicht van de bestuurder hindert.
  - waar het de werking van veiligheidsvoorzieningen, bijvoorbeeld airbags, kan hinderen.
  - op beweegbare glazen oppervlakken, bijvoorbeeld de achterklep.
  - aan de zijkant van de auto (bijvoorbeeld portier, voorzijruit).
  - op achterruit.
- De signaalsterkte wordt zwakker wanneer de antenne op de volgende lokaties is geplaatst:
  - op IR-reflecterend glas of plaatsen die met spiegelachtige glasstroken zijn bedekt.
  - waar het de normale radio-antenne (patroon) overlapt.
  - waar het ruitverwarmingdraden overlapt.
  - op glas dat radiosignalen blokkeert (bijvoorbeeld IR-reflecterend glas, thermisch isolatieglas).
- Slechte ontvangst wordt mogelijk veroorzaakt door:
  - ruis wanneer een ruitwischer, airconditioner of motor wordt ingeschakeld.
  - de richting van de zender in verhouding tot de auto (antenne).
- Verwijder olie en vuil van het te gebruiken oppervlak met de bijgeleverde reiniger **(I)**.
- Buig en beschadig de stripantenne **(F)** niet.
- De antenne kan mogelijk niet in bepaalde auto's worden bevestigd.
- Controleer de richting van de kabel van de stripantenne **(F)** en versterkerunit **(G)** alvorens op te plakken.
- Gebruik geen glasreiniger na het opplakken van de stripantenne **(F)**.

### Bepaal de positie voor het installeren van de antenne

- De richting van de stripantenne **(F)** is verschillend afhankelijk of de stripantenne **(F)** aan de rechterkant of aan de linkerkant wordt geplaatst.
- Controleer beslist de plaats en richting van de stripantenne **(F)** alvorens werkelijk te bevestigen. De stripantenne kan niet opnieuw worden opgeplakt.
- Zorg dat er ten minste 100 mm afstand tot andere antennes is.
- Plak de versterkerunit **(G)** niet op de keramische strook (zwart gedeelte) rond het voorruit. De plakkracht is daar namelijk niet goed.

#### ■ De antenne aan de linkerkant installeren

#### ■ De antenne aan de rechterkant installeren

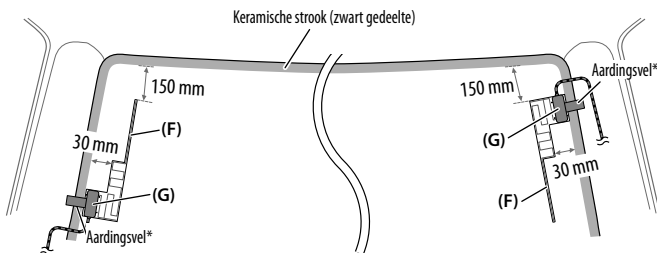

\* Plak het aardingsvel van de versterkerunit **(G)** op het metalen gedeelte van de voorpilaar.

### Onderdelenlijst voor het installeren

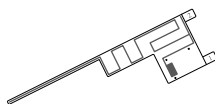

(x1)

**(F)** Stripantenne



(x1)

**(G)** Versterkerunit  
(kabel met booster, 3,5 m)



(x3)

**(H)** Kabelklem



(x1)

**(I)** Reiniger

## INSTALLEREN / VERBINDEN

### ▲ Let op

Indien de antennekabel in de voorpilaar wordt geplaatst en een airbag is gemonteerd

- De afdekking van de voorpilaar is vastgezet met een speciale klem die u mogelijk na het verwijderen moet vervangen. Raadpleeg uw autohandelaar voor details aangaande het verwijderen van de afdekking van de voorpilaar en onderdelen die u mogelijk moet vervangen.

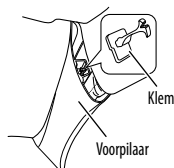

- Plaats de versterkerunit (G) boven de airbag zodat de werking van de airbag niet wordt belemmerd.

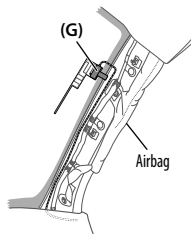

### Overzicht van installatie

De antenne moet voor de veiligheid aan de passagierskant worden bevestigd.

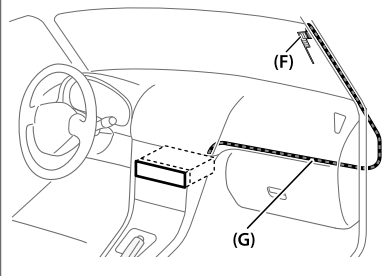

### Installeren van antenne

- 1 Verwijder de afdekking van de voorpilaar van de auto.

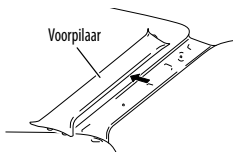

- 2 Reinig het voorruit met de bijgeleverde reiniger (I).

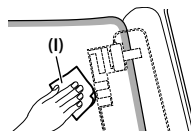

- Wacht totdat het glasoppervlak geheel droog is.
- Verwarm het voorruit met de verwarming indien het koud is (in de winter).

- 3 Verwijder de scheider (tag 1) van de stripantenne (F) in horizontale richting en plak de antenne op het voorruit.

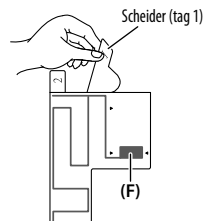

Raak het plakoppervlak (de plakzijde) van de stripantenne (F) niet aan.

## INSTALLEREN / VERBINDEN

- 4 Wrijf voorzichtig over de stripantenne op het voorruit in de richting van de aangegeven pijl zodat de antenne goed vast zit.

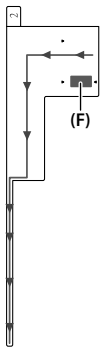

- 5 Verwijder de scheider (tag 2) van strookantenne (F) in verticale richting.

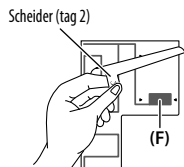

- 6 Breng de positie van het uitsteeksel van de versterkerunit (G) in lijn met ▼ op de stripantenne (F) en plak vast.

Raak de aansluiting op het plakoppervlak (plakkant) van de versterkerunit (G) niet aan.

- Wanneer de antenne aan de rechterkant wordt geplaatst

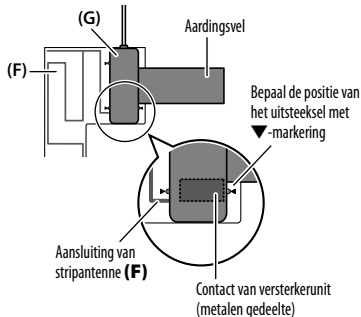

- Wanneer de antenne aan de linkerkant wordt geplaatst

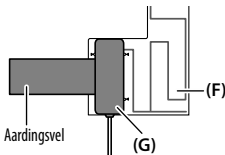

- 7 Verwijder de strook die het aardingsvel bedekt en plak het vel op een metalen gedeelte van de auto.

Zorg dat er voldoende ruimte voor het aardingsvel is zodat het geen andere interieuronderdelen overlapt (bijv. afdekking van voorpilaar). Controleer tevens of de interieuronderdelen van de versterkerunit (G) niet hinderen.

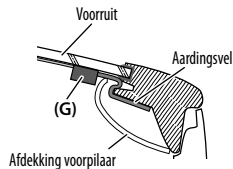

- 8 Leid de antennekabels.

Bevestig de antenne met kabelklemmen (H) op diverse posities aan de pilaar.

- 9 Plaats de afdekking van de voorpilaar weer terug.

Let op dat het aardingsvel en de versterkerunit (G) bij het weer plaatsen van de afdekking niet worden beschadigd.

- 10 Verbind de versterkerunit (G) met de DAB-ingangsaansluiting op het achterpaneel van het toestel.

- 11 Stel [DAB ANT POWER] op [ON]. (→ 5)

# INDICE

PRIMA DELL'USO	2
FONDAMENTI	3
OPERAZIONI PRELIMINARI	4
RADIO DIGITALE (DAB)	5
RADIO ANALOGICA	7
CD, USB, iPod e ANDROID	9
BLUETOOTH® (per <b>KDC-BT39DAB</b> )	11
AUX	16
IMPOSTAZIONI AUDIO	17
IMPOSTAZIONI DI VISUALIZZAZIONE	18
INFORMAZIONI AGGIUNTIVE	18
RISOLUZIONE DEI PROBLEMI	19
CARATTERISTICHE TECNICHE	21
INSTALLAZIONE E COLLEGAMENTI	23

## Come leggere il manuale

- Le operazioni di seguito descritte si riferiscono principalmente ai tasti del frontalino del modello **KDC-BT39DAB**.
- Per ogni spiegazione nel corso del manuale si fa riferimento all'interfaccia in lingua inglese.
- [**XX**] indica l'elemento selezionato.
- (➔ **XX**) indica la disponibilità di riferimenti nella pagina specificata.

# PRIMA DELL'USO

## ▲ Avviso

Non usare l'apparecchio in alcun modo che distraga dalla guida.

## ▲ Attenzione

**Regolazione del volume:**

- Per ridurre il rischio d'incidenti regolare il volume in modo che sia possibile udire i rumori esterni al veicolo.
- Per evitare di danneggiare i diffusori con l'aumento improvviso del livello d'uscita, ridurre il volume prima di riprodurre le sorgenti digitali.

**Generale:**

- Non usare un apparecchio esterno se ciò può far distrarre dalla guida.
- Eseguire il backup di tutti i dati importanti. Il produttore dell'apparecchio non accetta alcuna responsabilità in caso di perdita dei dati registrati.
- Non inserire né lasciare nell'apparecchio corpi metallici quali monete o attrezzi, pena la possibilità di cortocircuiti.
- Se durante la riproduzione a causa della formazione di condensa sulla testina laser si verifica un errore si suggerisce di espellerlo e di attendere che evaporino prima d'inserirlo nuovamente.
- I dati USB sono riportati sull'unità principale. Per accedervi occorre rimuovere il pannello anteriore. (➔ 3)

## Manutenzione

**Pulizia dell'unità:** rimuovere la sporcizia dal pannello con un panno asciutto e morbido o uno al silicone.

**Pulizia della presa:** in tal caso rimuoverlo e facendo attenzione a non danneggiare il connettore pulirne delicatamente i contatti con un bastoncino cotonato.

**Maneggio e trattamento dei dischi:**

- Non toccarne la superficie registrata.
- Non applicarvi nastro o etichette adesive, né usarli se si trovano in questa condizione.
- Non usare accessori per dischi.
- Pulire il CD partendo dal centro del disco verso il bordo esterno.
- Pulire i dischi con un panno al silicone o un panno morbido. Non usare solventi.
- Per rimuoverli dall'unità li si deve estrarre tenendoli in posizione orizzontale.
- Prima d'inserire il disco rimuovere qualsiasi bava dal foro centrale o dal bordo esterno.

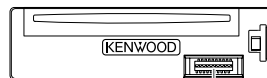

Connettore (situato sul lato posteriore del frontalino)

# FONDAMENTI

## Frontalino

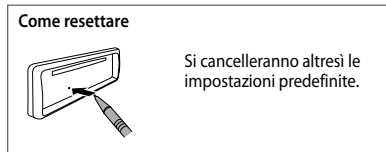
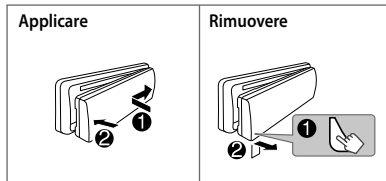
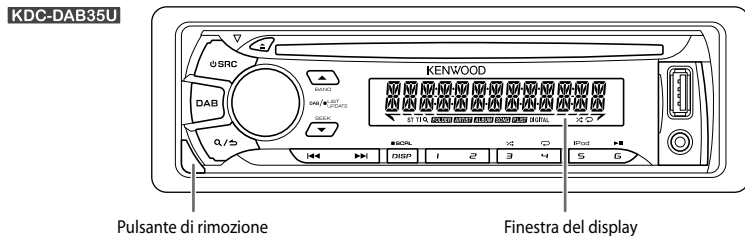
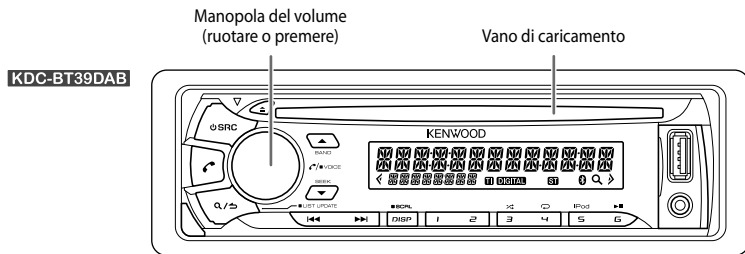

### Per

### Dal frontalino

Accendere l'impianto

- Premere **SRC**.
- Premere a lungo per spegnere l'impianto.

Regolare il volume

Ruotarne la manopola.

Selezione della sorgente

- Premere **SRC** quante volte necessario.
- Per **KDC-DAB35U**: Premere **DAB** per selezionare direttamente la funzione DAB.

Cambiare le informazioni visualizzate sul display

- Premere **DISP SCRL** quante volte necessario.
- Premere a lungo per scorrere lungo le informazioni attualmente visualizzate.

# OPERAZIONI PRELIMINARI

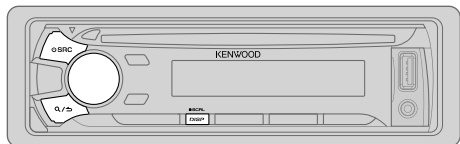

## 1 Selezionare la lingua da usare per le visualizzazioni e annullare il modo dimostrativo

All'accensione dell'unità (o dopo averla resettata) il display mostra: "SEL LANGUAGE" → "PRESS" → "VOLUME KNOB"

- 1 Ruotando la manopola del volume selezionare [ENG] (inglese) o [RUS] (russo), quindi premerla.

L'impostazione predefinita è [ENG].

Sul display appaiono in sequenza: "CANCEL DEMO" → "PRESS" → "VOLUME KNOB".

- 2 Premere la manopola del volume.

L'impostazione predefinita è [YES].

- 3 Premere nuovamente la manopola.

Viene visualizzata l'indicazione "DEMO OFF".

## 2 Impostare l'orologio

- 1 Premere la manopola del volume per accedere al modo [FUNCTION].
- 2 Ruotare la manopola sino a selezionare [CLOCK] e quindi premerla.
- 3 Ruotare la manopola sino a selezionare [CLOCK ADJUST] e quindi premerla.
- 4 Ruotando la manopola eseguire le varie impostazioni e quindi premerla.  
Giorno → Ora → Minuti
- 5 Ruotare la manopola sino a selezionare [CLOCK FORMAT] e quindi premerla.
- 6 Ruotare la manopola sino a selezionare [12H] o [24H] e quindi premerla.
- 7 Premere a lungo  $\mathcal{Q}/\rightarrow$  per uscire.

Per ritornare all'impostazione precedente premere  $\mathcal{Q}/\rightarrow$ .

(Per **KDC-DAB35U**)

Quando è visualizzato l'orologio...

Premere a lungo **DISP SCRL** per accedere direttamente alla modalità di regolazione dell'ora.

Per regolarla eseguire quindi il passo **4**.

## 3 Eseguire le impostazioni iniziali

- 1 Premere  $\odot$  SRC ripetutamente per accedere al modo STANDBY.
- 2 Premere la manopola del volume per accedere al modo [FUNCTION].
- 3 Ruotare la manopola sino a selezionare l'elemento desiderato (vedere la tabella che segue) e quindi premerla.
- 4 Ripetere il passo **3** sino a selezionare o attivare l'elemento desiderato.
- 5 Premere a lungo  $\mathcal{Q}/\rightarrow$  per uscire.

Per ritornare all'impostazione precedente premere  $\mathcal{Q}/\rightarrow$ .

Impostazione predefinita: **XX**

### AUDIO CONTROL

SWITCH PREOUT	<b>REAR/ SUB-W</b> o <b>REAR/ SUBWOOFER</b> : specifica se alle prese di uscita di linea posteriori sono collegati i diffusori posteriori o un subwoofer (attraverso un amplificatore esterno).
SP SELECT	<b>OFF/ 5/4/ 6 × 9/6/ OEM</b> : da selezionare sulla base delle dimensioni dei diffusori (5" o 4", 6 × 9" o 6") o dei diffusori OEM per ottenere prestazioni ottimali.

### DISPLAY

EASY MENU	(Per <b>KDC-BT39DAB</b> ) <b>ON</b> : quando si accede a [FUNCTION] il display e i tasti s'illuminano di bianco.; <b>OFF</b> : l'illuminazione del display e dei tasti rimane nel colore impostato in [COLOR SELECT]. (→ 18)
-----------	--



## OPERAZIONI PRELIMINARI

TUNER SETTING	
<b>DAB L-BAND</b>	<b>ON:</b> durante l'ascolto della radio digitale riceve il gruppo di servizi L-BAND. ; <b>OFF:</b> annulla
<b>DAB ANT POWER</b>	<b>ON:</b> fornisce alimentazione all'antenna DAB. Da selezionare in caso d'uso dell'antenna fornita in dotazione (per <b>KDC-DAB35U</b> ). ; <b>OFF:</b> non fornisce l'alimentazione. Da selezionare in caso d'uso dell'antenna passiva non amplificata. (→ 25)
<b>PRESET TYPE</b>	<b>NORMAL:</b> salva una stazione per ciascun tasto di preimpostazione in ciascuna banda (FM1/ FM2/ FM3/ MW/ LW/ DB1/ DB2/ DB3). ; <b>MIX:</b> salva una stazione (digitale o analogica) per ciascun tasto di pre-impostazione a prescindere dalla banda selezionata.
SYSTEM	
<b>KEY BEEP</b>	<b>ON:</b> attiva il tono alla pressione dei tasti. ; <b>OFF:</b> disattiva il tono.
SOURCE SELECT	
<b>BUILT-IN AUX</b>	<b>ON:</b> abilita la sorgente AUX nella selezione delle sorgenti. ; <b>OFF:</b> la disabilita. (→ 16)
<b>P-OFF WAIT</b>	Disponibile soltanto quando il modo dimostrativo è disattivato. Imposta l'intervallo di tempo al trascorrere del quale l'unità si spegne automaticamente (mentre si trova in standby) per risparmiare la carica della batteria. <b>20M:</b> 20 minuti ; <b>40M:</b> 40 minuti ; <b>60M:</b> 60 minuti ; <b>WAIT TIME</b> --- / <b>OFF</b> --- : annulla
<b>CD READ</b>	<b>1:</b> distingue automaticamente tra i dischi contenenti file audio e i CD musicali. ; <b>2:</b> forza la riproduzione come CD audio. Se si riproduce un disco contenente file audio non se ne può sentire il suono.
F/W UPDATE	
<b>UPDATE SYSTEM / UPDATE BT (per <b>KDC-BT39DAB</b>) / UPDATE DAB1 / UPDATE DAB2</b>	
<b>F/W UP xx.xx/</b> <b>F/W UP xxxxx/</b> <b>F/W UP Vxxx</b>	<b>YES:</b> avvia l'aggiornamento del firmware. ; <b>NO:</b> annulla l'operazione (non avvia l'aggiornamento). Per informazioni particolareggiate sull'aggiornamento del firmware si prega di vedere il sito <a href="http://www.kenwood.com/cs/ce/">www.kenwood.com/cs/ce/</a>
CLOCK	
<b>CLOCK DISPLAY</b>	<b>ON:</b> sul display appare l'ora anche ad apparecchio spento. ; <b>OFF:</b> annulla.
<b>ENGLISH</b>	La lingua selezionata viene usata come lingua di visualizzazione del menu [ <b>FUNCTION</b> ] e, se applicabili, dei dati di tag (nome della cartella, nome del file, titolo del brano, nome dell'esecutore e nome dell'album).
<b>РУССКИЙ</b>	

## RADIO DIGITALE (DAB)

### Informazioni sulla funzione DAB (Digital Audio Broadcasting)

Il DAB è uno dei sistemi di diffusione radio digitale oggi disponibili. Esso offre un suono di qualità digitale esente da interferenze o distorsioni del segnale. Può inoltre trasmettere testi, immagini e dati.

A differenza della diffusiioni FM, ove ciascun programma è trasmesso nella propria frequenza, il sistema DAB combina diversi programmi (chiamati "servizi") in modo da formare un "gruppo" unico.

La "componente primaria" (l'emissione radiofonica principale) è a volte accompagnata da una "componente secondaria" che può contenere altri programmi o informazioni.

#### Preparazione:

- 1 Collegare l'antenna DAB all'apposita presa d'ingresso DAB. (→ 24)
- 2 Premere **⏏ SRC** sino a selezionare DAB.
- 3 Avviare l'aggiornamento dell'elenco dei servizi.

**KDC-BT39DAB:** premere a lungo **Q/↵** (**LIST UPDATE**).

**KDC-DAB35U:** premere a lungo **DAB**.

Appare "LIST UPDATE" e l'aggiornamento ha inizio. Al termine dell'aggiornamento appare "UPDATED". Questa operazione può richiedere sino a tre minuti. Durante l'aggiornamento non è possibile ricevere altri dati, ad esempio le informazioni sul traffico.

- Per annullare l'aggiornamento dell'elenco dei servizi: premere nuovamente a lungo **Q/↵** (**LIST UPDATE**) o **DAB**.

## RADIO DIGITALE (DAB)

KDC-DAB35U

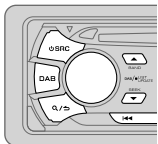

KDC-BT39DAB

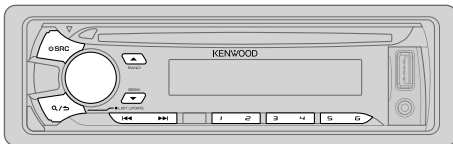

### Ricerca di gruppi di servizi

- 1 Premere quante volte necessario **SRC** sino a selezionare DAB.
  - 2 Premere quante volte necessario **BAND** per selezionare DB1, DB2 o DB3.
  - 3 Premere a lungo **◀◀ / ▶▶** per cercare un gruppo.
  - 4 Premere **◀◀ / ▶▶** per selezionare il gruppo, servizio o componente da ascoltare.
- Per selezionare il metodo di ricerca di **◀◀ / ▶▶**: premere **▼ SEEK** quante volte necessario.
- AUTO1** : Premere **◀◀ / ▶▶**: per selezionare il gruppo, servizio o componente desiderato.
- Premere a lungo **◀◀ / ▶▶**: per cercare automaticamente i gruppi.
- AUTO2** : Premere **◀◀ / ▶▶**: per cercare una stazione preimpostata.
- MANUAL** : Premere **◀◀ / ▶▶**: per selezionare il gruppo, servizio o componente desiderato.
- Premere a lungo **◀◀ / ▶▶**: per cercare manualmente i gruppi.

- Per salvare un servizio: premere a lungo uno dei tasti numerici da **1 a 6**.
- Per selezionare un servizio salvato in memoria: premere uno dei tasti numerici da **1 a 6**.

### Per selezionare un servizio

- 1 Accedere al modo di ricerca dei servizi.  
**KDC-BT39DAB**: premere **Q/↵ (LIST UPDATE)**.  
**KDC-DAB35U**: premere **DAB**.
- 2 Ruotare la manopola del volume o premere **▲ / ▼** per selezionare il servizio desiderato; quindi premerla.

Per uscire dal modo di ricerca dei servizi premere **Q/↵** o **DAB**.

### Per selezionare un servizio per nome

- 1 Accedere al modo di ricerca dei servizi.  
**KDC-BT39DAB**: premere **Q/↵ (LIST UPDATE)**.  
**KDC-DAB35U**: premere **DAB**.
- 2 Ruotare velocemente la manopola del volume per accedere al modo di ricerca alfabetico.
- 3 Ruotare la manopola del volume o premere **◀◀ / ▶▶** per selezionare il carattere con cui eseguire la ricerca.  
Premere **▲ / ▼** per saltare rispettivamente alla pagina precedente o successiva.
- 4 Premere la manopola del volume per avviare la ricerca.
- 5 Ruotando la manopola del volume selezionare il servizio desiderato; quindi premerla.

Per uscire dal modo di ricerca alfabetico premere **Q/↵**.

### Altre impostazioni

- 1 Premere la manopola del volume per accedere al modo [FUNCTION].
- 2 Ruotare la manopola sino a selezionare l'elemento desiderato (vedere la tabella che segue) e quindi premerla.
- 3 Ripetere il passo **2** sino a selezionare o attivare l'elemento desiderato.
- 4 Premere a lungo **Q/↵** per uscire.

Per ritornare all'impostazione precedente premere **Q/↵**.

Impostazione predefinita: **XX**

### TUNER SETTING

<b>AF SET</b>	<b>ON:</b> Durante l'ascolto della sorgente DAB: se il segnale DAB s'indebolisce passa automaticamente alla stazione FM che trasmette lo stesso programma. Riprende la ricezione DAB una volta che se ne ripristina la forza del segnale. Durante l'ascolto della sorgente FM: passa automaticamente alla sorgente DAB che trasmette, se disponibile, lo stesso programma. ; <b>OFF:</b> annulla.
<b>TI</b>	<b>ON:</b> permette all'apparecchio di passare temporaneamente alla ricezione delle informazioni sul traffico, se disponibili (appare "TI"). ; <b>OFF:</b> annulla.

## RADIO DIGITALE (DAB)

<b>PTY SEARCH</b>	Premere la manopola del volume per accedere al modo di selezione della lingua PTY. Ruotare la manopola sino a selezionare la lingua PTY ( <b>ENGLISH, FRENCH</b> o <b>GERMAN</b> ) e quindi premerla. Selezionare il tipo di programma (vedere più oltre) e premere ◀◀ / ▶▶ per avviarlo.
<b>ASW SELECT</b>	<b>TRAVEL, WARNINGS, NEWS, WEATHER, EVENT, SPECIAL, RAD INFO, SPORTS, FINANCE:</b> ruotare la manopola del volume sino a selezionare l'elemento desiderato, quindi premerla. All'inizio del tipo di annuncio attivato appare "*". Da qualsiasi sorgente passa automaticamente ai gruppi di servizi DAB che trasmettono il tipo di annuncio attivato. <ul style="list-style-type: none"><li>• È possibile attivare simultaneamente più tipi di annuncio.</li><li>• Per disattivare la funzione è sufficiente premere nuovamente la manopola del volume ("*" scompare).</li></ul>
<b>LIST UPDATE</b>	<b>AUTO:</b> aggiorna automaticamente l'elenco dei servizi DAB quando si accende l'apparecchio. ; <b>MANUAL:</b> aggiorna l'elenco dei servizi DAB quando si preme a lungo Q/↷ o <b>DAB</b> .
<b>PTY WATCH</b>	Da qualsiasi sorgente passa automaticamente ai gruppi della radio digitale che trasmettono il tipo di programma selezionato: <b>NEWS, AFFAIRS, INFO, SPORT, EDUCATE, DRAMA, CULTURE, SCIENCE, VARIED, POP M</b> (musica), <b>ROCK M</b> (musica), <b>EASY M</b> (musica), <b>LIGHT M</b> (musica), <b>CLASSICS, OTHER M</b> (musica), <b>WEATHER,</b> <b>FINANCE, CHILDREN, SOCIAL, RELIGION, PHONE IN, TRAVEL, LEISURE, JAZZ, COUNTRY,</b> <b>NATION M</b> (musica), <b>OLDIES, FOLK M</b> (musica), <b>DOCUMENT</b> <b>OFF:</b> annulla.
<b>RELATED SERV</b>	<b>ON:</b> abilita la funzione Soft-Link a sintonizzarsi su un servizio alternativo che trasmette un programma audio diverso da quello attualmente sintonizzato. ; <b>OFF:</b> disabilita la funzione.
<b>CLICK</b>	
<b>TIME SYNC</b>	<b>ON:</b> sincronizza l'ora dell'apparecchio con il segnale orario della stazione DAB. ; <b>OFF:</b> annulla.

• Tipi di programma disponibili:

**SPEECH:** **NEWS, AFFAIRS, INFO** (informazioni), **SPORT, EDUCATE, DRAMA, CULTURE, SCIENCE, VARIED, WEATHER, FINANCE, CHILDREN, SOCIAL, RELIGION, PHONE IN, TRAVEL, LEISURE, DOCUMENT**  
**MUSIC:** **POP M** (musica), **ROCK M** (musica), **EASY M** (musica), **LIGHT M** (musica), **CLASSICS, OTHER M** (musica), **JAZZ, COUNTRY, NATION M** (musica), **OLDIES, FOLK M** (musica)

L'apparecchio cerca il tipo di programma categorizzato come [SPEECH] o [MUSIC], se selezionato.

• Se si regola il volume durante la ricezione delle informazioni sul traffico o mentre si riceve un notiziario, un annuncio o un servizio allarmi, l'apparecchio lo memorizza automaticamente. Applicherà quindi lo stesso volume la volta successiva che si accederà allo stesso tipo di servizio.

## RADIO ANALOGICA

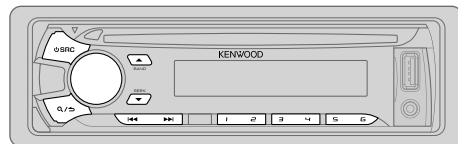

### Ricerca una stazione

- 1 Premere quante volte necessario SRC sino a selezionare **TUNER**.
  - 2 Premere quante volte necessario ▲ **BAND** per selezionare la banda **FM1, FM2, FM3, MW o LW**.
  - 3 Premere ◀◀ / ▶▶ per cercare una stazione.
- Per selezionare il metodo di ricerca di ◀◀ / ▶▶: premere ▼ **SEEK** quante volte necessario.  
**AUTO1** : cerca automaticamente le stazioni.  
**AUTO2** : per cercare una stazione preimpostata.  
**MANUAL** : cerca manualmente le stazioni.
  - Per salvare la stazione in memoria: premere a lungo uno dei tasti numerici da **1 a 6**.
  - Per selezionare una stazione salvata in memoria: premere uno dei tasti numerici da **1 a 6**.

### Altre impostazioni

- 1 Premere la manopola del volume per accedere al modo [FUNCTION].
  - 2 Ruotare la manopola del volume sino a selezionare l'elemento desiderato (↷ 8), quindi premerla.
  - 3 Ripetere il passo 2 sino a selezionare o attivare l'elemento desiderato.
  - 4 Premere a lungo Q/↷ per uscire.
- Per ritornare all'impostazione precedente premere Q/↷.

Impostazione predefinita: **XX**

TUNER SETTING	
<b>LOCAL SEEK</b>	<b>ON</b> : cerca soltanto le stazioni dal segnale forte. ; <b>OFF</b> : annulla.
<b>AUTO MEMORY</b>	<b>YES</b> : inizia automaticamente a salvare le prime sei stazioni la cui ricezione è buona. ; <b>NO</b> : annulla. • Selezionabile soltanto quando <b>[NORMAL]</b> è impostato su <b>[PRESET TYPE]</b> . (↔ 5)
<b>MONO SET</b>	<b>ON</b> : migliora la ricezione FM (l'effetto stereo potrebbe tuttavia scomparire). ; <b>OFF</b> : annulla.
<b>NEWS SET</b>	<b>ON</b> : se disponibile, l'apparecchio seleziona temporaneamente il programma dei notiziari. ; <b>OFF</b> : annulla.
<b>REGIONAL</b>	<b>ON</b> : passa a un'altra stazione, ma solo nella regione specifica, usando il comando "AF". ; <b>OFF</b> : annulla.
<b>AF SET</b>	<b>ON</b> : quando la qualità di ricezione non è soddisfacente cerca automaticamente un'altra stazione che diffonda lo stesso programma nella medesima rete Radio Data System ma il cui segnale sia migliore. ; <b>OFF</b> : annulla.
<b>TI*</b>	<b>ON</b> : permette all'apparecchio di passare temporaneamente alla ricezione delle informazioni sul traffico, se disponibili (appare "TI"). ; <b>OFF</b> : annulla. * La funzione [TI] nelle bande MW e LW abilita l'interruzione delle informazioni sul traffico solamente quando è selezionata la sorgente DAB.
<b>PTY SEARCH</b>	Premere la manopola del volume per accedere al modo di selezione della lingua PTY. Ruotare la manopola sino a selezionare la lingua PTY ( <b>ENGLISH, FRENCH</b> o <b>GERMAN</b> ) e quindi premerla. Selezionare il tipo di programma (vedere più oltre) e premere <b>[◀◀ / ▶▶]</b> per avviarlo.

- **[LOCAL SEEK]/ [MONO SET]/ [NEWS SET]/ [REGIONAL]/ [AF SET]/ [PTY SEARCH]** sono selezionabili soltanto nelle bande FM1, FM2 e FM3.

- Tipi di programma disponibili:

**SPEECH**: **NEWS, AFFAIRS, INFO** (informazioni), **SPORT, EDUCATE, DRAMA, CULTURE, SCIENCE, VARIED, WEATHER, FINANCE, CHILDREN, SOCIAL, RELIGION, PHONE IN, TRAVEL, LEISURE, DOCUMENT**

**MUSIC**: **POP M** (musica), **ROCK M** (musica), **EASY M** (musica), **LIGHT M** (musica), **CLASSICS, OTHER M** (musica), **JAZZ, COUNTRY, NATION M** (musica), **OLDIES, FOLK M** (musica)

L'apparecchio cerca il tipo di programma categorizzato come **[SPEECH]** o **[MUSIC]**, se selezionato.

- Se si regola il volume durante la ricezione delle informazioni sul traffico o mentre si sta ricevendo un notiziario o un servizio allarmi, l'apparecchio lo memorizza automaticamente. Applicherà quindi lo stesso volume la volta successiva che si accederà allo stesso tipo di servizio.

# CD, USB, iPod e ANDROID

## Avviare la riproduzione

L'apparecchio seleziona automaticamente la sorgente e ne avvia la riproduzione:

▲ Espulsione disco      Lato dell'etichetta

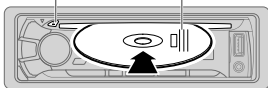

Preso d'ingresso USB

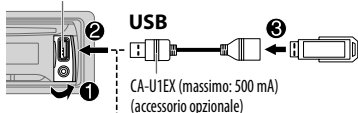

**USB**  
CA-U1EX (massimo: 500 mA)  
(accessorio opzionale)

### iPod/iPhone

KCA-iP102 / KCA-iP103 (accessorio opzionale)\*1 o cavo accessorio dell'iPod o dell'iPhone\*2

### ANDROID\*3

Cavo USB 2.0 micro\*2 (del tipo comunemente disponibile in commercio)

\*1 KCA-iP102: tipo a 30 contatti; KCA-iP103: tipo Lightning

\*2 Quando non lo si usa, non lasciare il cavo nella vettura.



Per	Dal frontale
Riprodurre / mettere in pausa	Premere <b>6</b> ►   .
Avanzare o retrocedere rapidamente*4	Premere a lungo   ◀◀ / ▶▶  .
Selezionare un brano o un file	Premere   ◀◀ / ▶▶  .
Seleziona una cartella*5 Ripetizione*6	Premere ▲ / ▼. Premere <b>4</b> ↻ quante volte necessario. <b>TRACK REPEAT/ REPEAT OFF</b> : CD audio <b>FILE REPEAT/ FOLDER REPEAT/ REPEAT OFF</b> : file MP3, WMA, AAC, WAV, iPod o periferica ANDROID <b>FILE REPEAT/ REPEAT OFF</b> : file KME Light o KMC*7
Riproduzione casuale*6	Premere <b>3</b> ↺ quante volte necessario. <b>DISC RANDOM/ RANDOM OFF</b> : CD audio <b>FOLDER RANDOM/ RANDOM OFF</b> : file MP3, WMA, AAC, WAV, file KME Light o KMC, iPod o periferica ANDROID Premere a lungo <b>3</b> ↺ o sino a selezionare <b>ALL RANDOM</b> .*8
Selezionare il modo di controllo	Mentre è selezionata la sorgente iPod premere quante volte necessario <b>5 iPod</b> . <b>MODE ON</b> : controllo dall'iPod*9 <b>MODE OFF</b> : controllo da questo apparecchio Mentre è selezionata la sorgente ANDROID (⇒ <b>10, [ANDROID SETUP]</b> )
Selezionare un'unità con file audio (⇒ <b>10, [MUSIC DRIVE]</b> )	Premere <b>5 iPod</b> quante volte necessario. L'apparecchio avvia la riproduzione dei brani contenuti nelle seguenti unità: • Memoria interna o esterna selezionata di uno smartphone (classe di archiviazione di massa). • Unità selezionata di un dispositivo multi-unità.

- \*3 Quando è collegata una periferica Android: appare "Press [VIEW] to install KENWOOD MUSIC PLAY APP". Seguire le istruzioni per installare l'applicazione. La più recente versione dell'applicazione KENWOOD MUSIC PLAY può essere altresì installata nella periferica Android prima di collegarla. (→ 19)
- \*4 Per le periferiche ANDROID: disponibile soltanto quando si seleziona [BROWSE MODE]. (→ [ANDROID SETUP])
- \*5 Per CD: solo con i file MP3/WMA/AAC. Non disponibile per l'iPod e ANDROID.
- \*6 Per iPod/ ANDROID: disponibile soltanto quando si seleziona [MODE OFF]/ [BROWSE MODE].
- \*7 KME Light : KENWOOD Music Editor Light, KMC : KENWOOD Music Control (→ 18)
- \*8 Per CD: solo con i file MP3/WMA/AAC.
- \*9 Dall'unità principale è comunque possibile eseguire operazioni quali riproduzione, messa in pausa, salto dei file e avanzamento/ inversione rapida.

### Selezionare un file da una cartella o un elenco

- 1 Premere **Q/↵**.
- 2 Ruotare la manopola sino a selezionare la cartella o l'elenco desiderato, quindi premerla.
- 3 Ruotare la manopola del volume sino a selezionare il file desiderato, quindi premerla.

#### Ricerca rapida

Se i file sono molti è possibile cercarli rapidamente.

Nell'unità USB (KME Light o file KMC):

Premere **◀◀ / ▶▶** per cercare i file al rapporto di salto ricerca pre-impostato. (→ [SKIP SEARCH])

Premere a lungo **◀◀ / ▶▶** per cercare al rapporto del 10%.

- Capacità non disponibile con i CD e i file MP3, WMA, AAC e WAV.

Per iPod:

La ricerca dei file può essere effettuata inserendone il primo carattere:

- 1 Ruotare velocemente la manopola del volume per accedere alla ricerca per caratteri.
- 2 Ruotare la manopola del volume sino a selezionare il carattere d'interesse.  
Per cercare un carattere diverso da A - Z e 0 - 9 inserire solo "\*".
- 3 Premere **◀◀ / ▶▶** per fare scorrere la posizione d'inserimento.
  - È possibile inserire sino a tre caratteri.
- 4 Premere la manopola del volume per avviare la ricerca.

- Per ritornare alla cartella principale (root), al primo file o al menu principale premere il tasto **5 iPod**.
- Per ritornare all'impostazione precedente premere **Q/↵**.
- Per annullare l'operazione premere a lungo **Q/↵**.
- Con l'iPod questa funzione è disponibile soltanto quando si seleziona [MODE OFF]. (→ 9)
- Con ANDROID questa funzione è disponibile soltanto quando si seleziona [BROWSE MODE]. (→ [ANDROID SETUP])

### Ascoltare Tuneln Radio, Tuneln Radio Pro o Aupeo

Durante l'ascolto dell'applicazione Tuneln Radio, Tuneln Radio Pro o Aupeo collegare l'iPod o l'iPhone alla presa d'ingresso USB di questo apparecchio.

- Ora sarà l'apparecchio a emettere il suono proveniente da queste applicazioni.

### Altre impostazioni

- 1 Premere la manopola del volume per accedere al modo [FUNCTION].
- 2 Ruotare la manopola sino a selezionare l'elemento desiderato (vedere la tabella che segue) e quindi premerla.
- 3 Ripetere il passo 2 sino a selezionare o attivare l'elemento desiderato.
- 4 Premere a lungo **Q/↵** per uscire.

Per ritornare all'impostazione precedente premere **Q/↵**.

Impostazione predefinita: **XX**

#### ANDROID SETUP

**BROWSE MODE:** controllo da questo apparecchio (usando l'applicazione

KENWOOD MUSIC PLAY). ; **HAND MODE:** controllo di altre applicazioni di riproduzione da una periferica Android (senza usare l'applicazione KENWOOD MUSIC PLAY). Rimane tuttavia possibile riprodurre, mettere in pausa e saltare i file da questo apparecchio.

#### USB

**MUSIC DRIVE** **DRIVE CHANGE:** seleziona automaticamente l'unità successiva (da [DRIVE 1] a [DRIVE 5]) e avvia la riproduzione.  
Ripetere i passi da 1 a 3 per selezionare le unità successive.

**SKIP SEARCH** **0.5%/ 1%/ 5%/ 10%:** durante l'ascolto dell'iPod, di una periferica ANDROID o di un file KME Light/ KMC seleziona il rapporto di salto ricerca lungo tutti i file.

## BLUETOOTH — Connessione

### Profili BLUETOOTH compatibili

- HFP (chiamate vivavoce)
- SPP (porta seriale)
- PBAP (accesso alla rubrica telefonica)
- A2DP (distribuzione audio avanzata)
- AVRCP (controllo audio/video remoto)

### Codec Bluetooth compatibili

- Sub Band Codec (SBC)
- Advanced Audio Coding (AAC)

## Collegare il microfono

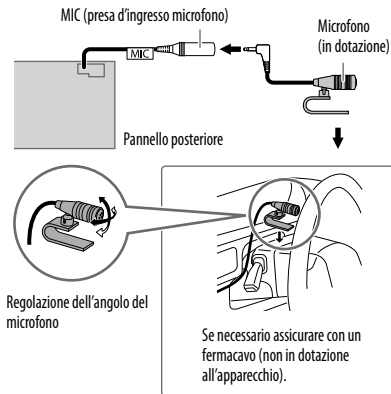

## Accoppiare una periferica BLUETOOTH

Prima di collegare una nuova periferica BLUETOOTH è necessario accoppiarla funzionalmente al sistema.

### 1 Premere **SRC** per accendere l'apparecchio.

### 2 Dalla periferica Bluetooth ricercare e selezionare l'apparecchio modello (KDC-BT3\*DAB).

Sul display appaiono in scorrimento "PAIRING" → "PASS XXXXXX" → Nome della periferica → "PRESS" → "VOLUME KNOB".

- Con alcune periferiche Bluetooth subito dopo la ricerca potrebbe essere necessario inserire il codice PIN (Personal Identification Number).
- Si prega altresì di vedere il manuale fornito con la periferica Bluetooth.

### 3 Premere la manopola del volume per avviare l'accoppiamento.

Al termine dell'accoppiamento appare "PAIRING OK" e all'individuazione di una periferica Bluetooth appare inoltre **S**.

- È possibile registrare (accoppiare) sino a cinque periferiche.
- All'apparecchio è possibile connettere una sola periferica Bluetooth alla volta.
- Questo apparecchio è compatibile con la funzione SSP (accoppiamento semplificato e sicuro).
- Alcune periferiche Bluetooth potrebbero non riuscire a connettersi automaticamente all'apparecchio anche ad accoppiamento riuscito. In tal caso occorre provvedervi manualmente. Per maggiori informazioni al riguardo si prega di vedere il manuale d'istruzioni della periferica in uso.
- Una volta eseguito l'accoppiamento la periferica rimane registrata nell'apparecchio anche qualora lo si resettì. Per informazioni sulla cancellazione della periferica connessa: ➔ **15**, [DEVICE DELETE].
- Quando alla presa d'ingresso USB dell'apparecchio si collega un iPhone, un iPod touch o un dispositivo Android, attraverso la connessione Bluetooth se ne attiva automaticamente la richiesta di accoppiamento. Una volta controllato il nome della periferica, per accoppiarla premere una volta la manopola del volume.  
La richiesta automatica di accoppiamento si attiva soltanto quando:
  - La funzione Bluetooth della periferica connessa è attiva.
  - La funzione [AUTO PAIRING] è impostata su [ON]. (➔ **15**)
  - Nel dispositivo Android è installata l'applicazione KENWOOD MUSIC PLAY.

## BLUETOOTH — Telefono cellulare

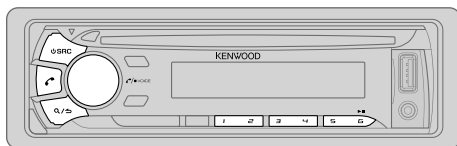

### Ricevere una chiamata

Al sopraggiungere di una chiamata:

- Tutti i tasti e il display iniziano a lampeggiare.
- Se la funzione [AUTO ANSWER] è stata impostata su un determinato intervallo di tempo l'apparecchio risponde alla chiamata automaticamente. (➔ 13)

Durante la conversazione:

- I tasti e il display s'illuminano sulla base delle impostazioni eseguite in [DISPLAY]. (➔ 18)
- Se si spegne l'apparecchio o se ne rimuove il frontalino la connessione Bluetooth s'interrompe.

Per	Dal frontalino
Rispondere a una chiamata	Premere  , la manopola del volume o uno dei tasti numerici da <b>1</b> a <b>6</b> .
Rifiutare una chiamata	Premere <b>SRC</b> .
Terminare una conversazione	Premere  o <b>SRC</b> .
Regolare il volume della conversazione da [00] a [35] (Impostazione predefinita: [15]*)	Mentre si parla ruotare la manopola del volume. <ul style="list-style-type: none"> <li>• Questa regolazione non ha influenza sul volume delle altre sorgenti.</li> </ul>
Passare dal modo vivavoce al modo di conversazione privata	Durante la conversazione premere <b>6</b> ► <b>II</b> . <ul style="list-style-type: none"> <li>• I comandi possono variare secondo il cellulare Bluetooth effettivamente connesso.</li> </ul>

\* Questa operazione non è disponibile con l'iPhone. Durante la conversazione l'apparecchio regola il proprio volume su quello dell'iPhone.

### Come migliorare la qualità audio

Mentre si parla...

- 1 Premere la manopola del volume per accedere al modo [FUNCTION].
- 2 Ruotare la manopola sino a selezionare l'elemento desiderato (vedere la tabella che segue) e quindi premerla.
- 3 Ripetere il passo 2 sino a selezionare o attivare l'elemento desiderato.
- 4 Premere a lungo / per uscire.



Per ritornare all'impostazione precedente premere / .

Impostazione predefinita: **XX**

MIC GAIN	–10 — +10 (–4): la sensibilità del microfono incorporato aumenta all'aumentare del numero selezionato.
NR LEVEL	–5 — +5 (0): regola il livello di riduzione dell'eco sino a ridurre al minimo il rumore.
ECHO CANCEL	–5 — +5 (0): regola il ritardo per la cancellazione dell'eco sino a ridurlo al minimo durante la conversazione.



## Impostazione di ricezione delle chiamate

- 1 Premere  per accedere al modo Bluetooth.
- 2 Ruotare la manopola sino a selezionare l'elemento desiderato (vedere la tabella che segue) e quindi premerla.
- 3 Ripetere il passo 2 sino a selezionare o attivare l'elemento desiderato.
- 4 Premere a lungo  per uscire.

Per ritornare all'impostazione precedente premere .

Impostazione predefinita: **XX**

### SETTINGS

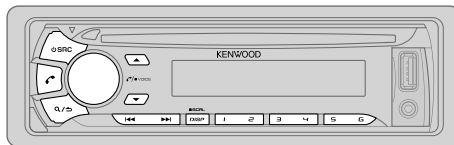

**AUTO ANSWER** 1 — 30: l'apparecchio risponde automaticamente alle chiamate in arrivo entro l'intervallo di tempo specificato (in secondi). ; **OFF**: annulla.

**BATT/SIGNAL** **AUTO**: quando l'apparecchio rileva una periferica Bluetooth connessa ne mostra lo stato di carica della batteria e la forza del segnale. ; **OFF**: annulla. Mostra l'ora.



## Come effettuare una chiamata

Le chiamate possono essere effettuate dalla cronologia delle chiamate, dalla rubrica telefonica o componendo direttamente il numero. Se il cellulare in uso è provvisto della funzione di comando vocale è altresì possibile effettuarle in tal modo.





- 1 Premere  per accedere al modo Bluetooth.
- 2 Ruotare la manopola sino a selezionare l'elemento desiderato (vedere la tabella che segue) e quindi premerla.
- 3 Ripetere il passo 2 sino a selezionare o attivare l'elemento desiderato, oppure seguire le istruzioni riportate per l'elemento selezionato.
- 4 Premere a lungo  per uscire.

Per ritornare all'impostazione precedente premere .

### CALL HISTORY

- 1 Premendo la manopola selezionare il nome o il numero telefonico da chiamare.
  - Nella parte inferiore del display appare "INCOMING", "OUTGOING" o "MISSED" per indicare lo stato della precedente chiamata.
  - Premere **DISP SCRL** per selezionare la categoria da visualizzare (NUMBER o NAME).
  - In assenza di registrazione della cronologia delle chiamate appare "NO DATA".
- 2 Premere la manopola per effettuare la chiamata.

### PHONE BOOK

- 1 Ruotare velocemente la manopola del volume per accedere al modo di ricerca alfabetico (quando la rubrica telefonica contiene molti contatti).  
Appare il primo menu (ABCDEFGHIJK).
  - Per accedere agli altri menu (LMNOPQRSTUVWXYZ\* ) premere  / .
  - Ruotando velocemente la manopola del volume selezionare la prima lettera della parola da ricercare, premere  /  e quindi anche la manopola stessa.  
Selezionare "1" per effettuare la ricerca con i numeri, oppure "\*" per effettuarla con i simboli.
- 2 Ruotare la manopola del volume sino a selezionare il nome desiderato, quindi premerla.
- 3 Ruotare la manopola del volume sino a selezionare il numero desiderato, quindi premerla per comporlo.
  - Se il telefono è compatibile con il profilo PBAP, al momento dell'accoppiamento la sua rubrica telefonica viene automaticamente trasferita all'apparecchio.
  - I contatti vengono categorizzati in: HOME, OFFICE, MOBILE, OTHER, GENERAL
  - L'apparecchio visualizza esclusivamente le lettere non accentate. (La "Ú", ad esempio, appare come "U").



<b>NUMBER DIAL</b>	<ol style="list-style-type: none"> <li>1 Ruotando la manopola del volume selezionare un numero da 0 a 9 o un carattere (*, # o +).</li> <li>2 Con <b>◀</b> / <b>▶</b> fare scorrere la posizione d'inserimento. Ripetere i passi <b>1</b> e <b>2</b> sino a completare la composizione del numero.</li> <li>3 Premere la manopola per effettuare la chiamata.</li> </ol>
<b>VOICE</b>	<p>Pronunciare il nome del contatto da chiamare oppure il comando vocale di controllo della funzione telefonica desiderata.</p> <p>(→ <b>Come effettuare una chiamata mediante riconoscimento vocale</b>)</p>
<b>BATT*</b>	<b>LOW/ MID/ FULL:</b> mostra la carica della batteria.
<b>SIGNAL*</b>	<b>NO SIGNAL/ LOW/ MID/ MAX:</b> mostra la forza del segnale in ricezione.

\* Questa funzionalità dipende dal tipo di telefono in uso.

## ■ Come effettuare una chiamata mediante riconoscimento vocale

- 1 Premere a lungo  per attivare il cellulare connesso.
  - 2 Pronunciare il nome del contatto da chiamare oppure il comando vocale di controllo della funzione telefonica desiderata.
- La capacità di riconoscimento vocale varia secondo il telefono effettivamente in uso. Per maggiori informazioni al riguardo si prega di vedere il manuale d'istruzioni del telefono.
  - Questo apparecchio è altresì compatibile con la funzione di assistenza personale intelligente dell'iPhone.

## Cancellazione di un contatto

- 1 Premere  per accedere al modo Bluetooth.
  - 2 Ruotare la manopola sino a selezionare [CALL HISTORY] e quindi premerla.
  - 3 Ruotando la manopola del volume selezionare il contatto desiderato.
  - 4 Premere a lungo la manopola del volume per accedere al modo di cancellazione.
  - 5 Ruotare la manopola sino a selezionare [DELETE ONE] o [DELETE ALL], quindi premerla.
    - DELETE ONE: l'apparecchio cancella il nome o il numero telefonico selezionato al passo 3.
    - DELETE ALL: l'apparecchio cancella tutti i nomi o i numeri telefonici salvati nella [CALL HISTORY] selezionata al passo 2.
  - 6 Ruotare la manopola sino a selezionare [YES] e quindi premerla.
  - 7 Premere a lungo  per uscire.
- Per ritornare all'impostazione precedente premere .
  - Funzione non disponibile con i telefoni cellulari compatibili con la specifica PBAP.

## Impostazioni in memoria

### ■ Registrare contatti nella memoria

In corrispondenza dei tasti numerici da **1** a **6** è possibile memorizzare sino a 6 contatti.

- 1 Premere  per accedere al modo Bluetooth.
- 2 Ruotando la manopola del volume selezionare [CALL HISTORY], [PHONE BOOK] o [NUMBER DIAL], quindi premerla.
- 3 Ruotando la manopola selezionare il nome o il numero di telefono da chiamare. Dopo avere selezionato il contatto, premendo la manopola del volume se ne visualizza il numero telefonico.
- 4 Premere a lungo uno dei tasti numerici da **1** a **6**. Se l'apparecchio trova tale contatto o numero di telefono appare "STORED".



Per cancellare un contatto dalla memoria di preimpostazione al passo 2 selezionare [NUMBER DIAL] e registrare quindi un semplice spazio.

### ■ Chiamata dalla memoria

- 1 Premere  per accedere al modo Bluetooth.
- 2 Premere uno dei tasti numerici da **1** a **6**.
- 3 Premere la manopola per effettuare la chiamata. Se non vi è alcun contatto salvato appare "NO MEMORY".



## Altre impostazioni

- 1 Premere la manopola del volume per accedere al modo [FUNCTION].
- 2 Ruotare la manopola sino a selezionare l'elemento desiderato (vedere la tabella che segue) e quindi premerla.
- 3 Ripetere il passo 2 sino a selezionare o attivare l'elemento desiderato, oppure seguire le istruzioni riportate per l'elemento selezionato.
- 4 Premere a lungo  per uscire.

Per ritornare all'impostazione precedente premere  / .

Impostazione predefinita: **XX**

## BT MODE

<b>PHONE SELECT</b>	Selezionano il telefono o la periferica audio da connettere o disconnettere. Quando la periferica è connessa, di fronte al suo nome appare "✳".
<b>AUDIO SELECT</b>	<ul style="list-style-type: none"> <li>• È possibile connettere un'altra periferica Bluetooth solamente dopo avere disconnesso quella attualmente connessa. Non appena si disconnette la periferica il simbolo "✳" scompare.</li> </ul>
<b>DEVICE DELETE</b>	<ol style="list-style-type: none"> <li>1 Ruotare la manopola sino a selezionare la periferica da cancellare, quindi premerla.</li> <li>2 Ruotando la manopola selezionare [YES] o [NO], quindi premerla.</li> </ol>
<b>PIN CODE EDIT (0000)</b>	<p>Cambia il codice PIN (sino a 6 cifre).</p> <ol style="list-style-type: none"> <li>1 Ruotando la manopola selezionare un numero di telefono.</li> <li>2 Con  /  fare scorrere la posizione d'inserimento. Ripetere i passi 1 e 2 sino a completare l'inserimento del codice PIN.</li> <li>3 Premere la manopola per confermare.</li> </ol>
<b>RECONNECT</b>	<p><b>ON:</b> quando la trova a portata di connessione, l'apparecchio riconnette automaticamente l'ultima periferica connessa. ;</p> <p><b>OFF:</b> annulla.</p>
<b>AUTO PAIRING</b>	<p><b>ON:</b> quando si collega alla presa d'ingresso USB una periferica Bluetooth compatibile (iPhone, iPod touch o un dispositivo Android) l'apparecchio l'accoppia automaticamente. Questa funzione potrebbe non operare a seconda del sistema operativo installato nella periferica connessa. ;</p> <p><b>OFF:</b> annulla.</p>
<b>INITIALIZE</b>	<p><b>YES:</b> inizializza tutte le impostazioni Bluetooth, dati di accoppiamento e rubrica telefonica compresi. ;</p> <p><b>NO:</b> annulla.</p>

## Modo di prova Bluetooth

L'apparecchio può verificare l'effettiva capacità di connessione dei propri profili con le periferiche Bluetooth.

- Accertarsi che non vi sia alcuna periferica Bluetooth accoppiata.

- 1 **Premere a lungo** .  
Sul display appare "PLEASE PAIR YOUR PHONE PIN 0000".
- 2 **Dalla periferica Bluetooth ricercare e selezionare l'apparecchio modello (KDC-BT3\* DAB).**
- 3 **Confermare l'accoppiamento dalla periferica Bluetooth.**  
Sul display inizia a lampeggiare "TESTING".

**Al termine della prova ne appare il risultato (OK o NG).**

- PAIRING: stato dell'accoppiamento  
 HF CNT: compatibilità con il profilo HFP (chiamate vivavoce)  
 AUD CNT: compatibilità con il profilo A2DP (distribuzione audio avanzata)  
 PB DL: compatibilità con il profilo PBAP (accesso alla rubrica telefonica)

Per annullare il modo di prova spegnere l'apparecchio premendo a lungo  **SRC**.

## BLUETOOTH®

### BLUETOOTH — Audio

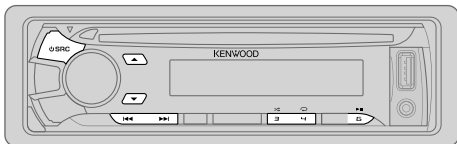

#### Come usare un lettore audio Bluetooth

- 1 Premere quante volte necessario **SRC** sino a selezionare BT AUDIO.
- 2 Avviare la riproduzione dal lettore audio Bluetooth.

Per	Dal frontalino
Riprodurre / mettere in pausa	Premere <b>6</b>
Selezionare un gruppo o una cartella	Premere <b>▲</b> / <b>▼</b> .
Saltare avanti o indietro	Premere <b>◀◀</b> / <b>▶▶</b> .
Avanzare o retrocedere rapidamente	Premere a lungo <b>◀◀</b> / <b>▶▶</b> .
Ripetizione	Premere <b>4</b> quante volte necessario. <b>ALL REPEAT, FILE REPEAT, REPEAT OFF</b>
Riproduzione casuale	Premere <b>3</b> quante volte necessario. <b>FOLDER RANDOM, RANDOM OFF</b>  Premere a lungo <b>3</b> sino a selezionare <b>ALL RANDOM</b> .

I comandi e i messaggi possono cambiare secondo la loro effettiva disponibilità nella periferica connessa.

## AUX

### Preparazione:

Impostare **[BUILT-IN AUX]** su **[ON]**. (→ 5)

#### Avviare l'ascolto

- 1 Collegare un comune lettore audio portatile (del tipo comunemente disponibile in commercio).

Preso d'ingresso ausiliario

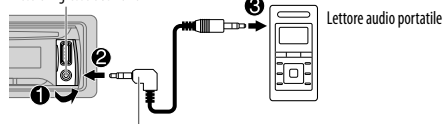

Mini spinotto stereo da 3,5 mm con connettore a "L"  
(del tipo comunemente disponibile in commercio)

- 2 Premere quante volte necessario **SRC** sino a selezionare **AUX**.
- 3 Accendere il lettore e avviarne la riproduzione.

#### Impostare il nome AUX

Durante l'ascolto del lettore audio portatile collegato all'apparecchio...

- 1 Premere la manopola del volume per accedere al modo **[FUNCTION]**.
- 2 Ruotare la manopola sino a selezionare **[SYSTEM]** e quindi premerla.
- 3 Ruotare la manopola sino a selezionare **[AUX NAME SET]** e quindi premerla.
- 4 Ruotare la manopola del volume sino a selezionare l'elemento desiderato, quindi premerla.  
**AUX** (impostazione predefinita) / **DVD** / **PORTABLE** / **GAME** / **VIDEO** / **TV**
- 5 Premere a lungo per uscire.

Per ritornare all'impostazione precedente premere .

# IMPOSTAZIONI AUDIO

Durante l'ascolto di una sorgente qualsiasi...

- 1 Premere la manopola del volume per accedere al modo [FUNCTION].
- 2 Ruotare la manopola sino a selezionare [AUDIO CONTROL] e quindi premerla.
- 3 Ruotare la manopola sino a selezionare l'elemento desiderato (vedere la tabella che segue) e quindi premerla.
- 4 Ripetere il passo 3 sino a selezionare o attivare l'elemento desiderato.
- 5 Premere a lungo  $\mathcal{Q}$  /  $\mathcal{S}$  per uscire.

Per ritornare all'impostazione precedente premere  $\mathcal{Q}$  /  $\mathcal{S}$ .

Impostazione predefinita: **XX**

<b>SUB-W LEVEL</b>	da -15 a +15 (0)	regola il livello d'uscita del subwoofer.
<b>BASS LEVEL</b>	da -8 a +8 (+6)	regolano il livello da salvare per ciascuna sorgente. (Prima di effettuare una regolazione, selezionare la sorgente che si desidera regolare.)
<b>MID LEVEL</b>	da -8 a +8 (+5)	
<b>TRE LEVEL</b>	da -8 a +8 (0)	
<b>EQ PRO</b>		
<b>BASS ADJUST</b>	<b>BASS CTR FRQ</b>	60/ 80/ 100/ 200 o 60HZ/ 80HZ/ 100HZ/ 200HZ: seleziona la frequenza centrale.
	<b>BASS LEVEL</b>	da -8 a +8 (+6): regola il livello.
	<b>BASS Q FACTOR</b>	1.00/ 1.25/ 1.50/ 2.00: regola il fattore di qualità.
	<b>BASS EXTEND</b>	ON: attiva i bassi estesi.; OFF: annulla.
<b>MID ADJUST</b>	<b>MID CTR FRQ</b>	0.5K/ 1.0K/ 1.5K/ 2.5K o 0.5KHZ/ 1.0KHZ/ 1.5KHZ/ 2.5KHZ: seleziona la frequenza centrale.
	<b>MID LEVEL</b>	da -8 a +8 (+5): regola il livello.
	<b>MID Q FACTOR</b>	0.75/ 1.00/ 1.25: regola il fattore di qualità.
<b>TRE ADJUST</b>	<b>TRE CTR FRQ</b>	10.0K/ 12.5K/ 15.0K/ 17.5K o 10.0KHZ/ 12.5KHZ/ 15.0KHZ/ 17.5KHZ: seleziona la frequenza centrale.
	<b>TRE LEVEL</b>	da -8 a +8 (0): regola il livello.

<b>PRESET EQ</b>	<b>DRIVE EQ/ TOP40/ POWERFUL/ ROCK/ POPS/ EASY/ JAZZ/ NATURAL/ USER:</b> seleziona un equalizzatore preimpostato adatto al genere musicale in esecuzione. (Selezionare [USER] per usare le impostazioni personalizzate.) <b>[DRIVE EQ]</b> è un equalizzatore pre-impostato che riduce i rumori esterni al veicolo o quelli dei pneumatici durante la marcia.
<b>BASS BOOST</b>	<b>LV1/ LV2/ LV3 o LEVEL1/ LEVEL2/ LEVEL3:</b> specifica il livello di potenziamento dei bassi.; <b>OFF:</b> annulla.
<b>LOUDNESS</b>	<b>LV1/ LV2 o LEVEL1/ LEVEL2:</b> seleziona il potenziamento desiderato per le basse e alte frequenze in modo da produrre a basso volume un suono ben bilanciato.; <b>OFF:</b> annulla.
<b>SUBWOOFER SET</b>	<b>ON:</b> attiva l'uscita al subwoofer.; <b>OFF:</b> annulla.
<b>LPF SUBWOOFER</b>	<b>THROUGH:</b> l'apparecchio invia al subwoofer tutte le frequenze.; <b>85HZ/ 120HZ/ 160HZ:</b> l'apparecchio invia al subwoofer tutte le frequenze inferiori rispettivamente a 85 Hz, 120 Hz e 160 Hz.
<b>SUB-W PHASE</b>	<b>REVERSE (180°)/ NORMAL (0°):</b> specifica la fase dell'uscita al subwoofer affinché si allinei con quella dei diffusori in modo da ottenere prestazioni ottimali. (Questa impostazione è disponibile soltanto quando in [LPF SUBWOOFER] si seleziona un'opzione diversa da [THROUGH].)
<b>FADER</b>	da <b>R15 a F15 (0):</b> regola il bilanciamento delle uscite dei diffusori posteriore e anteriori.
<b>BALANCE</b>	da <b>L15 a R15 (0):</b> regola il bilanciamento dei diffusori destro e sinistro.
<b>VOLUME OFFSET</b>	Per AUX: da -8 a +8 (0); Per le altre sorgenti: da -8 a 0: preimposta il volume per ciascuna sorgente. (Selezionare innanzi tutto la sorgente da regolare.)
<b>SOUND RECNRSTR</b> (ricostruzione del suono)	<b>ON:</b> compensando le componenti in alta frequenza e ripristinando il tempo di salita (o rise time) della forma d'onda, elementi che vanno perduti durante la compressione audio, rende più realistico il suono.; <b>OFF:</b> annulla.

- [SUB-W LEVEL]/ [SUBWOOFER SET]/ [LPF SUBWOOFER]/ [SUB-W PHASE] sono selezionabili soltanto quando s'imposta [SWITCH PREOUT] su [SUB-W] o [SUBWOOFER]. (→ 4)
- [SUB-W LEVEL]/ [LPF SUBWOOFER]/ [SUB-W PHASE] sono selezionabili soltanto quando s'imposta [SUBWOOFER SET] su [ON].

# IMPOSTAZIONI DI VISUALIZZAZIONE

- 1 Premere la manopola del volume per accedere al modo [FUNCTION].
- 2 Ruotare la manopola sino a selezionare [DISPLAY] e quindi premerla.
- 3 Ruotare la manopola sino a selezionare l'elemento desiderato (vedere la tabella che segue) e quindi premerla.
- 4 Ripetere il passo 3 sino a selezionare o attivare l'elemento desiderato, oppure seguire le istruzioni riportate per l'elemento selezionato.
- 5 Premere a lungo  $\mathcal{Q}$  /  $\mathcal{S}$  per uscire.

Per ritornare all'impostazione precedente premere  $\mathcal{Q}$  /  $\mathcal{S}$ .

Impostazione predefinita: **XX**

<b>COLOR SELECT*</b> <sup>1</sup>	<b>VARIABLE SCAN/ CUSTOM R/G/B/</b> colori pre-impostati* <sup>2</sup> ; seleziona il colore preferito d'illuminazione dei tasti e del display.  È possibile creare colori personalizzati (quando si seleziona [CUSTOM R/G/B] o i colori pre-impostati* <sup>2</sup> ). I colori creati da sé rimangono salvati in [CUSTOM R/G/B]. <b>1</b> Premere a lungo la manopola del volume per accedere al modo di regolazione dettagliata del colore. <b>2</b> Con $\mathcal{L}$ / $\mathcal{R}$ selezionare il colore da regolare secondo il modello R/G/B. <b>3</b> Ruotando la manopola regolare il livello (da 0 a 9) e quindi premerla.
<b>DIMMER</b>	<b>ON:</b> attenua l'illuminazione del display (e dei tasti* <sup>1</sup> ).; <b>OFF:</b> annulla.
<b>BRIGHTNESS</b>	<b>0 — 31:</b> seleziona il livello d'illuminazione del display (e dei tasti* <sup>1</sup> ).
<b>TEXT SCROLL</b>	<b>AUTO/ ONCE:</b> seleziona il modo di scorrimento automatico delle informazioni oppure un solo scorrimento. ; <b>OFF:</b> annulla.

\*1 Per **KDC-BT39DAB**.

\*2 Colori pre-impostati: **RED1/ RED2/ RED3/ PURPLE1/ PURPLE2/ PURPLE3/ PURPLE4/ BLUE1/ BLUE2/ BLUE3/ SKYBLUE1/ SKYBLUE2/ LIGHTBLUE/ AQUA1/ AQUA2/ GREEN1/ GREEN2/ GREEN3/ YELLOWGREEN1/ YELLOWGREEN2/ YELLOW/ ORANGE1/ ORANGE2/ ORANGERED**

# INFORMAZIONI AGGIUNTIVE

## Generale

- Questo apparecchio riproduce i seguenti tipi di disco:



- Informazioni dettagliate e note sui file audio riproducibili con questa unità sono reperibili nel manuale disponibile in Internet al seguente indirizzo: [www.kenwood.com/cs/ce/audiofile/](http://www.kenwood.com/cs/ce/audiofile/)

## File riproducibili

- File audio riproducibili:  
**KDC-BT39DAB:** MP3 (.mp3), WMA (.wma), AAC (.m4a)  
**KDC-DAB35U:** MP3 (.mp3), WMA (.wma)

- Dischi riproducibili: CD-R/CD-RW/CD-ROM
- Formati di file riproducibili per i dischi: ISO 9660 Level 1/2, Joliet, nomi file lunghi
- Formati file system dispositivo USB riproducibili: FAT12, FAT16, FAT32

Anche quando i file audio rispettano gli standard sopra elencati, la riproduzione potrebbe non riuscire a causa del tipo o delle condizioni del supporto o dell'apparecchio usato per registrarli.

## Dischi non riproducibili

- Dischi non circolari.
- Dischi la cui superficie registrata è colorata o sporca.
- Dischi scrivibili e riscrivibili non finalizzati.
- CD da 8 cm. Il tentativo d'inserimento con usando un adattatore può causare malfunzionamenti.

## Note sulle unità USB

- Questo apparecchio può riprodurre i seguenti tipi di file contenuti in un'unità di archiviazione di massa USB.  
**KDC-BT39DAB:** MP3, WMA, AAC e WAV  
**KDC-DAB35U:** MP3, WMA e WAV
- Non è possibile collegare un dispositivo USB tramite un hub USB.
- Il collegamento di un cavo la cui lunghezza totale supera 5 m può causare una riproduzione anomala.
- Questo apparecchio non riconosce le unità USB non alimentate a 5 V e con assorbimento di corrente superiore a 1 A.

## Note su KENWOOD Music Editor Light e KENWOOD Music Control

- Questo apparecchio è compatibile con l'applicazione per PC KENWOOD Music Editor Light e con l'applicazione per Android™ KENWOOD Music Control.
- Quando si riproducono file audio con dati musicali aggiunti con KENWOOD Music Editor Light o KENWOOD Music Control è possibile ricercarli per genere, esecutore, album, elenco di riproduzione e titolo del brano.
- KENWOOD Music Editor Light e KENWOOD Music Control sono scaricabili dal sito [www.kenwood.com/cs/ce/](http://www.kenwood.com/cs/ce/)

## INFORMAZIONI AGGIUNTIVE

### Note sull'iPod e l'iPhone

Made for

- iPod touch (2nd, 3rd, 4th e 5th generation)
- iPod classic
- iPod nano (3rd, 4th, 5th, 6th e 7th generation)
- iPhone 3G, 3GS, 4, 4S, 5, 5S, 5C
- Per ottenere l'elenco aggiornato degli iPod e degli iPhone compatibili e del relativo software si prega di vedere il sito [www.kenwood.com/cs/ce/ipod](http://www.kenwood.com/cs/ce/ipod)
- L'iPod non è utilizzabile quando sul suo display appare "KENWOOD" o "✓".

### Informazioni sulla periferica Android

- Questo apparecchio è compatibile con i sistemi operativi Android 4.1 e superiori.
- Alcune periferiche Android (con sistema operativo 4.1 o superiore) potrebbero non essere totalmente compatibili con la tecnologia Android Open Accessory (AOA) 2.0.
- Se la periferica Android in uso è compatibile sia con i dispositivi di archiviazione di massa sia con la tecnologia AOA 2.0 questo apparecchio riprodurrà sempre e prioritariamente la musica con tale tecnologia.
- Per ulteriori informazioni e l'elenco dei più recenti apparecchi compatibili si prega di vedere il sito: [www.kenwood.com/cs/ce/](http://www.kenwood.com/cs/ce/)

### Note sulla funzione Bluetooth

- Dipendentemente dalla loro versione Bluetooth alcune periferiche potrebbero non riuscire a connettersi con questo apparecchio.
- L'apparecchio potrebbe non operare con alcune periferiche Bluetooth.
- Le condizioni del segnale possono essere influenzate dai corpi circostanti.
- Per maggiori informazioni sulla funzione Bluetooth si prega di visitare il sito [www.kenwood.com/cs/ce/](http://www.kenwood.com/cs/ce/)

(Per **KDC-DAB35U**)

### Disattivazione dell'audio alla ricezione di una chiamata

Collegare il cavo MUTE al telefono usando un comune accessorio telefonico. (→ 24)

Alla ricezione di una chiamata appare "CALL". (L'audio del sistema si mette in pausa.)

- Per continuare ad ascoltare la sorgente audio anche durante la conversazione telefonica occorre premere **SRC**. "CALL" scompare dal display e il sistema riprende a suonare.

Al termine della conversazione "CALL" scompare. (L'audio del sistema riprende.)

## RISOLUZIONE DEI PROBLEMI

Problema	Rimedi	
Generale	Il suono non è udibile. <ul style="list-style-type: none"><li>• Regolare il volume al livello ottimale.</li><li>• Controllare i cavi e i collegamenti.</li></ul>	
	Viene visualizzata l'indicazione "MISWIRING CHECK WIRING THEN PWR ON".	Spegnerne l'apparecchio e controllare che le prese dei cavi dei diffusori siano adeguatamente isolate. Riaccendere l'apparecchio.
	Viene visualizzata l'indicazione "PROTECTING SEND SERVICE".	Inviare l'apparecchio al più vicino centro di assistenza.
	<ul style="list-style-type: none"><li>• Il suono non è udibile.</li><li>• L'apparecchio non si accende.</li><li>• Le informazioni che appaiono sul display non sono corrette.</li></ul>	li si deve pulire. (→ 2)
L'unità non funziona.	Resettare l'unità. (→ 3)	
Radio digitale	La ricezione DAB non è buona. Accertarsi che <b>[DAB ANT POWER]</b> sia impostato su <b>[ON]</b> . (→ 5)	
	"DAB ANT ERR" "RELATED SERV FOUND"	Controllare l'antenna DAB. Se è in uso un'antenna passiva, cioè non amplificata, impostare <b>[DAB ANT POWER]</b> su <b>[OFF]</b> . (→ 5) <ul style="list-style-type: none"><li>• Premere la manopola del volume per attivare la funzione Soft-Link. (→ 7)</li><li>• Premere <b>Q</b> / <b>↶</b> per annullare.</li></ul>
Radio analogica	<ul style="list-style-type: none"><li>• La ricezione radio è scarsa.</li><li>• Interferenze statiche durante l'ascolto di programmi radiofonici.</li></ul> <ul style="list-style-type: none"><li>• Collegare l'antenna correttamente.</li><li>• Estrarre completamente l'antenna.</li></ul>	
CD / USB / iPod	Impossibile espellere il disco.	Premere a lungo <b>▲</b> per forzare l'espulsione del disco. Non lasciarlo cadere quando fuoriesce. Se il problema persiste provare a resettare l'apparecchio. (→ 3)
	Viene generato rumore.	Selezionare un'altra traccia o cambiare disco.
	La riproduzione dei brani non avviene nel modo atteso.	L'ordine di riproduzione viene determinato al momento della registrazione dei file.

## RISOLUZIONE DEI PROBLEMI

Problema	Rimedi
CD / USB / iPod	<p>"READING" continua a lampeggiare. Limitare il numero di gerarchie e cartelle.</p> <p>Il tempo di riproduzione trascorso non è corretto. Il tempo di riproduzione trascorso non è corretto.</p> <p>Non vengono visualizzati i caratteri corretti (ad esempio, il nome dell'album). Questa unità può visualizzare soltanto lettere maiuscole, numeri e un numero limitato di simboli. Quando si seleziona [РУССКИЙ] è possibile visualizzare anche i caratteri cirillici maiuscoli. (➔ 5)</p> <p>"NA FILE" Accertarsi che il disco contenga file audio compatibili. (➔ 18)</p> <p>"NO DISC" Inserire un disco riproducibile nella fessura (slot) di caricamento.</p> <p>"TOC ERROR" Accertarsi che il disco sia pulito e inserito correttamente.</p> <p>"PLEASE EJECT" Resettare l'unità. Se il problema persiste si suggerisce di rivolgersi al più vicino centro di assistenza.</p> <p>"READ ERROR" Copiare nuovamente le cartelle e i file nell'unità USB. Se il problema persiste provare a resettare l'unità USB o usarne un'altra.</p> <p>"NO DEVICE" Collegare un dispositivo USB e cambiare di nuovo la sorgente ad USB.</p> <p>"COPY PRO" Riproduzione di un file protetto da copia.</p> <p>"NA DEVICE" Collegare un'unità USB compatibile e controllare i collegamenti.</p> <p>"NO MUSIC" Collegare un'unità USB che contenga file audio compatibili con l'apparecchio.</p> <p>"iPod ERROR"</p> <ul style="list-style-type: none"> <li>• Ricollegare l'iPod.</li> <li>• Reinizializzare l'iPod.</li> </ul>
ANDROID	<ul style="list-style-type: none"> <li>• Durante la riproduzione il suono non è udibile.</li> <li>• Il suono viene emesso soltanto dalla periferica Android.</li> <li>• Ricollegare la periferica Android.</li> <li>• Se è selezionato [HAND MODE], dalla periferica Android aprire una qualsiasi applicazione di riproduzione e avviarla.</li> <li>• Se è selezionato [HAND MODE], riavviare l'applicazione di riproduzione attualmente aperta o usarne un'altra.</li> <li>• Riavviare la periferica Android.</li> <li>• Se il problema non si risolve può significare che la periferica Android collegata non è in grado d'instradare il segnale audio a questo apparecchio. (➔ 19)</li> </ul>

Problema	Rimedi
ANDROID	<p>La riproduzione [BROWSE MODE] non riesce.</p> <ul style="list-style-type: none"> <li>• Accertarsi che nella periferica Android sia installata l'applicazione KENWOOD MUSIC PLAY APP. (➔ 10)</li> <li>• Ricollegare la periferica Android e in [ANDROID SETUP] eseguire appropriatamente le necessarie impostazioni. (➔ 10)</li> <li>• Se questo non risolve il problema può significare che la periferica Android in uso non è compatibile con il modo [BROWSE MODE]. (➔ 19)</li> </ul> <p>"NO DEVICE" o "READING" continua a lampeggiare.</p> <ul style="list-style-type: none"> <li>• Nella periferica Android disattivare le opzioni per sviluppatori.</li> <li>• Ricollegare la periferica Android.</li> <li>• Se questo non risolve il problema può significare che la periferica Android in uso non è compatibile con il modo [BROWSE MODE]. (➔ 19)</li> </ul> <p>La riproduzione è intermittente, oppure il suono salta.</p> <p>"ANDROID ERROR" / "NA DEVICE"</p> <ul style="list-style-type: none"> <li>• Ricollegare la periferica Android.</li> <li>• Riavviare la periferica Android.</li> </ul>
Bluetooth®	<p>Non è stata rilevata alcuna periferica Bluetooth.</p> <ul style="list-style-type: none"> <li>• Avviare una nuova ricerca.</li> <li>• Resettare l'unità. (➔ 3)</li> </ul> <p>L'accoppiamento Bluetooth non riesce.</p> <ul style="list-style-type: none"> <li>• Accertarsi di avere inserito lo stesso codice PIN sia nell'apparecchio sia nella periferica Bluetooth.</li> <li>• Cancellare le informazioni di accoppiamento sia dall'apparecchio sia dalla periferica Bluetooth ed eseguirlo nuovamente. (➔ 11)</li> </ul> <p>La conversazione telefonica è disturbata da un'eco.</p> <ul style="list-style-type: none"> <li>• Regolare la posizione del microfono dell'apparecchio. (➔ 11)</li> <li>• Controllare l'impostazione [ECHO CANCEL]. (➔ 12)</li> </ul> <p>La qualità audio del cellulare è insoddisfacente.</p> <ul style="list-style-type: none"> <li>• Ridurre la distanza tra l'apparecchio e la periferica Bluetooth.</li> <li>• Spostare la vettura in un punto che permetta una miglior ricezione.</li> </ul>



## RISOLUZIONE DEI PROBLEMI

Problema	Rimedi
La chiamata con riconoscimento vocale non riesce.	<ul style="list-style-type: none"> <li>• Si suggerisce di usare questo metodo di composizione in un ambiente più tranquillo.</li> <li>• Avvicinarsi maggiormente al microfono.</li> <li>• Si deve usare la stessa voce usata per la registrazione dei comandi vocali.</li> </ul>
Durante la riproduzione del lettore audio Bluetooth il suono s'interrompe o salta.	<ul style="list-style-type: none"> <li>• Ridurre la distanza tra l'apparecchio e la periferica Bluetooth.</li> <li>• Spegnerne e riaccendere l'apparecchio e tentare una nuova connessione.</li> <li>• Vi potrebbero essere altre periferiche Bluetooth che stanno tentando di connettersi all'apparecchio.</li> </ul>
Non si riesce a controllare il lettore audio Bluetooth connesso.	<ul style="list-style-type: none"> <li>• Controllare se il lettore Bluetooth è compatibile con il profilo AVRCP (connessione remota per apparecchi audio/video). Consultare il manuale d'uso del lettore.</li> <li>• Scollegare e ricollegare il lettore Bluetooth.</li> </ul>
"DEVICE FULL"	il numero di periferiche registrate ha raggiunto il limite permesso. Riprovare dopo avere cancellato una periferica non più necessaria. (➔ 15, <b>DEVICE DELETE</b> )
"N/A VOICE TAG"	Si deve usare la stessa voce usata per la registrazione dei comandi vocali.
"NOT SUPPORT"	Il cellulare connesso non dispone della funzione di riconoscimento vocale.
"NO ENTRY" / "NO PAIR"	L'apparecchio non ha trovato alcuna periferica Bluetooth connessa o registrata.
"ERROR"	Riprovare. Se continua ad apparire "ERROR" controllare innanzi tutto che la periferica disponga effettivamente della funzione richiesta.
"NO INFO"	La periferica BLUETOOTH non ha ottenuto i dati di contatto.
"HF ERROR XX" / "BT ERROR"	Resettare l'apparecchio e riprovare. Se il problema persiste si suggerisce di rivolgersi al più vicino centro di assistenza.

## CARATTERISTICHE TECNICHE

Radio digitale	DAB	Gamma di frequenza	Banda L 1 452,960 MHz — 1 490,624 MHz Banda III 174,928 MHz — 239,200 MHz
		Sensibilità	-100 dBm
		Rapporto segnale/rumore	80 dB
		Tipo di connettore d'antenna	SMB
		Tensione di uscita antenna	14,4 V (11 V – 16 V)
		Corrente massima all'antenna	< 100 mA
Radio analogica	FM	Gamma di frequenza	87,5 MHz — 108,0 MHz (a passi di 50 kHz)
		Sensibilità utile (S/R = 26 dB)	0,71 µV/75 Ω
		Sensibilità silenziamiento (DIN S/N = 46 dB)	2,0 µV/75 Ω
		Risposta di frequenza (±3 dB)	30 Hz — 15 kHz
		Rapporto segnale/rumore (MONO)	64 dB
		Separazione stereo (1 kHz)	40 dB
	MW	Gamma di frequenza	531 kHz — 1 611 kHz (a passi di 9 kHz)
		Sensibilità utile (S/R = 20 dB)	28,2 µV
	LW	Gamma di frequenza	153 kHz — 279 kHz (a passi di 9 kHz)
		Sensibilità utile (S/R = 20 dB)	50 µV

## CARATTERISTICHE TECNICHE

Letture CD	Diodo laser	GaAlAs
	Filtro digitale (D/A)	Sovraccampionamento ottuplo
	Velocità rotazione	500 giri/min. — 200 giri/min. (CLV)
	Oscillazioni e fluttuazioni del suono	Al di sotto dei limiti misurabili
	Risposta di frequenza ( $\pm 1$ dB)	20 Hz — 20 kHz
	Distorsione armonica complessiva (1 kHz)	0,01 %
	Rapporto segnale/rumore (1 kHz)	105 dB
	Gamma dinamica	90 dB
	Separazione tra i canali	85 dB
	Decodifica MP3	Conforme a MPEG-1/2 Audio Layer-3
Decodifica WMA	Conforme a Windows Media Audio	
Decodifica AAC	(Per <b>KDC-BT39DAB</b> ) AAC-LC files“.m4a”	
USB	Standard USB	USB 1.1, USB 2.0 (Piena velocità)
	Sistema file	FAT12/ 16/ 32
	Corrente di alimentazione massima	CC 5 V $\equiv$ 1 A
	Decodifica MP3	Conforme a MPEG-1/2 Audio Layer-3
	Decodifica WMA	Conforme a Windows Media Audio
	Decodifica AAC	(Per <b>KDC-BT39DAB</b> ) AAC-LC files“.m4a”
	Decodifica WAV	PCM lineare
AUX	Risposta di frequenza ( $\pm 3$ dB)	20 Hz — 20 kHz
	Voltaggio massimo d'ingresso	1 000 mV
	Impedenza ingresso	30 k $\Omega$

Bluetooth (Per <b>KDC-BT39DAB</b> )	Versione	Bluetooth Ver.2.1+EDR / Bluetooth 3.0		
	Gamma di frequenza	2,402 GHz — 2,480 GHz		
	Potenza d'uscita	Categoria 2 +4 dBm (massimo), 0 dBm (medio)		
	Portata massima	10 metri in linea d'aria (32,8 ft)		
	Profili	HFP (chiamate vivavoce) SPP (porta seriale) PBAP (accesso alla rubrica telefonica) A2DP (distribuzione audio avanzata) AVRCP (controllo audio/video remoto)		
Audio	Potenza di uscita massima	50 W $\times$ 4		
	Potenza alla massima larghezza di banda	22 W $\times$ 4 (con distorsione armonica totale inferiore all'1%)		
	Impedenza altoparlanti	4 $\Omega$ — 8 $\Omega$		
	Controlli di tono	Bassi	200 Hz $\pm$ 8 dB	
		Toni medi	2,5 kHz $\pm$ 8 dB	
		Alti	12,5 kHz $\pm$ 8 dB	
	Livello preuscita / carico (CD)	2 500 mV/10 k $\Omega$		
Impedenza di preuscita	$\leq$ 600 $\Omega$			
Generale	Tensione	14,4 V (tolleranza da 10,5 a 16 V)		
	Consumo di corrente massimo	10 A		
	Temperature d'uso	0°C — +40°C		
	Ingombro effettivo di installazione (L $\times$ H $\times$ P)	182 mm $\times$ 53 mm $\times$ 159 mm		
	Peso	1,3 kg		

Soggette a modifica senza preavviso.

# INSTALLAZIONE E COLLEGAMENTI

## ▲ Avviso

- Questo apparecchio è installabile esclusivamente nei veicoli provvisti di alimentazione da 12 V CC con messa a terra sul negativo.
- Prima d'installarlo e di eseguire i collegamenti elettrici scollegare il cavo negativo della batteria.
- Per evitare la formazione di cortocircuiti non collegare il cavo della batteria (giallo) né il cavo di accensione del motore (rosso) al telaio del veicolo né al cavo di messa a terra (nero).
- Per evitare la formazione di cortocircuiti proteggere inoltre con del nastro isolante i cavi non collegati.
- Al termine dell'installazione si deve nuovamente collegare l'unità a massa attraverso la carrozzeria della vettura.

## ▲ Attenzione

- Per motivi di sicurezza si raccomanda di affidare l'installazione e i collegamenti elettrici a un tecnico professionista. Rivolgersi al proprio rivenditore.
- Installare l'unità nella console del veicolo. Non toccarne le parti metalliche durante e subito dopo l'uso. Parti metalliche come il dissipatore di calore e l'involucro infatti si riscaldano molto.
- Non collegare i cavi ⊖ dei diffusori al telaio del veicolo, al cavo di messa a terra (nero) né in parallelo.
- Installare l'apparecchio a un angolo inferiore a 30°.
- Se il fascio di cavi preassemblati del veicolo non dispone del connettore di accensione, collegare il cavo di accensione (rosso) alla presa nella scatola dei fusibili del veicolo stesso che fornisce 12 V CC e viene alimentata e disalimentata dalla chiave di accensione.
- Tenere tutti i cavi lontani dalle parti metalliche che dissipano calore.
- Dopo aver installato l'unità, controllare che le luci dei freni, i lampeggianti, i tergicristalli ecc. del veicolo funzionino correttamente.
- Se il fusibile brucia assicurarsi innanzitutto che i cavi non siano a contatto con il telaio del veicolo e quindi sostituirlo con uno nuovo dalle medesime caratteristiche elettriche.

## Procedura di base

- 1 Sfilare la chiave di accensione e scollegare la presa ⊖ della batteria del veicolo.
- 2 (Con il modello **KDC-DAB35U**)  
Install the DAB antenna.  
Vedere la sezione Installazione dell'antenna DAB (→ 25)
- 3 Collegare correttamente i cavi elettrici.  
Vedere il diagramma di collegamento. (→ 24)
- 4 Installare l'unità nell'automobile.  
Vedere la sezione Installazione dell'apparecchio (nel cruscotto).
- 5 Ricollegare il cavo ⊖ della batteria del veicolo.
- 6 Resettare l'unità. (→ 3)

## Installazione dell'apparecchio (nel cruscotto)

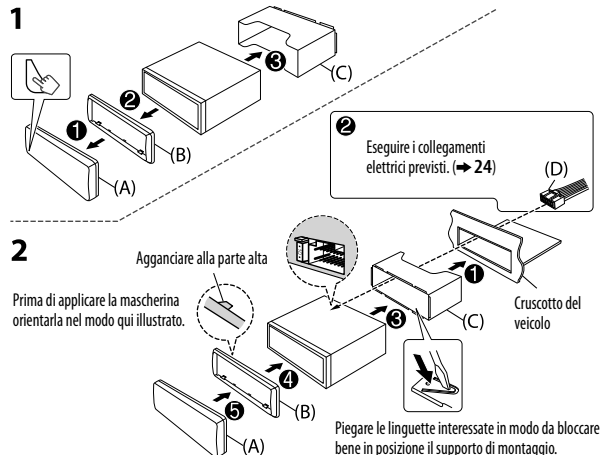

## Come rimuovere l'apparecchio

- 1 Staccare il frontalino.
- 2 Inserire la punta delle chiavette di estrazione negli appositi fori ubicati su entrambi i lati della mascherina ed estrarre l'apparecchio.
- 3 Le chiavette di estrazione devono essere inserite a fondo nelle fessure ubicate su ciascun lato e quindi tirate in direzione delle frecce mostrate nel disegno qui a fianco.

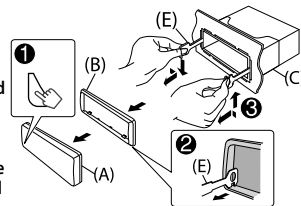

# INSTALLAZIONE E COLLEGAMENTI

## Collegamento dei cavi

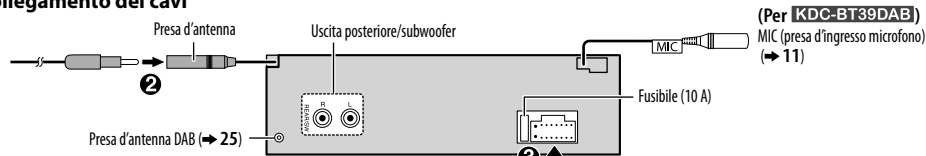

### Collegamento delle prese ISO in alcuni veicoli VW/Audi e Opel (Vauxhall)

Potrebbe essere necessario modificare nel seguente modo il collegamento del fascio di cavi preassemblati fornito in dotazione.

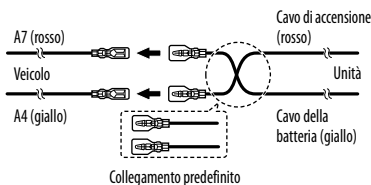

Contatto	Colori e funzione
A4	Giallo : Batteria
A5	Blu/bianco : Controllo alimentazione
A7	Rosso : Accensione (ACC)
A8	Nero : Collegamento a terra (massa)
B1	Porpora ⊕
B2	Porpora/nero ⊖ : Diffusore posteriore (destro)
B3	Grigio ⊕
B4	Grigio/nero ⊖ : Diffusore anteriore (destro)
B5	Bianco ⊕
B6	Bianco/nero ⊖ : Diffusore anteriore (sinistro)
B7	Verde ⊕
B8	Verde/nero ⊖ : Diffusore posteriore (sinistro)

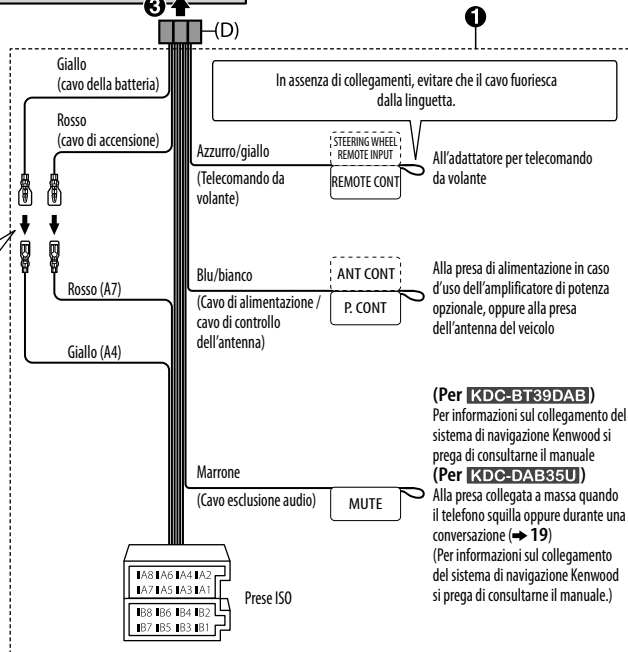

Per evitare che l'apparecchio si danneggi, in caso di collegamento di un amplificatore esterno si raccomanda di collegare il filo di terra alla carrozzeria del veicolo.

## Elenco delle parti per l'installazione

### (A) Frontalino



(×1)

### (B) Mascherina



(×1)

### (C) Supporto di montaggio

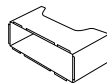

(×1)

### (D) Fascio dei cavi

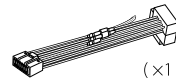

(×1)

### (E) Chiavetta di estrazione



(×2)

## INSTALLAZIONE E COLLEGAMENTI

### Installazione dell'antenna DAB

**KDC-BT39DAB1**: collegare la CX-DAB1 (accessorio opzionale).

**KDC-DAB35U**: collegare l'antenna DAB fornita in dotazione.

#### ▲ Attenzione

- L'antenna a pellicola **(F)** deve essere applicata esclusivamente dentro il veicolo.
- Non la si deve comunque installare:
  - in un punto che ostacoli la visuale del conducente.
  - in un punto in cui ostacoli il funzionamento dei dispositivi di sicurezza del veicolo, tra questi l'airbag.
  - su un vetro mobile, ad esempio del portello posteriore.
  - su un lato del veicolo (portiera o finestrino).
  - sul lunotto posteriore.
- Il segnale s'indebolisce se la s'installa:
  - su un vetro che riflette i raggi IR o in un punto rivestito con pellicola di vetro a specchio.
  - sovrapponendola all'antenna radio originale (del tipo a schema).
  - sovrapponendola ai fili riscaldatori di un vetro.
  - su un vetro impermeabile ai segnali radio (che riflette i raggi IR o è provvisto d'isolamento termico).
- La ricezione può diminuire:
  - a causa del rumore prodotto dai tergicristalli, del condizionatore dell'aria o anche solo dal motore acceso.
  - in funzione della direzione della stazione emittente rispetto al veicolo, cioè all'antenna.
- Con la salviettina **(I)** fornita in dotazione rimuovere dalla superficie di applicazione qualsiasi traccia d'unto o sporcizia.
- Non piegare né danneggiare in altro modo l'antenna a pellicola **(F)**.
- Questa antenna potrebbe non essere installabile su certi veicoli.
- Prima di applicare definitivamente l'antenna a pellicola **(F)** e l'amplificatore **(G)** si raccomanda innanzi tutto di controllare la disposizione del cavo.
- Dopo avere fissato l'antenna a pellicola **(F)** non la si deve passare con un detergente per vetri.

### Stabilire il punto di fissaggio dell'antenna

- La direzione dell'antenna a pellicola **(F)** varia a seconda che la s'installi sul lato destro o sinistro del veicolo.
- Prima d'installarla occorre stabilirla con attenzione il punto d'installazione **(F)**. Una volta applicata, infatti, non è più possibile rimuoverla per farla aderire in un altro punto.
- Tenerla separata almeno 100 mm da altre antenne.
- Non applicare l'amplificatore **(G)** sulla parte ceramica (bordo nero) attorno al parabrezza. In questi punti la capacità adesiva è infatti insufficiente.

#### ■ Installazione dell'antenna sul lato sinistro

#### ■ Installazione dell'antenna sul lato destro

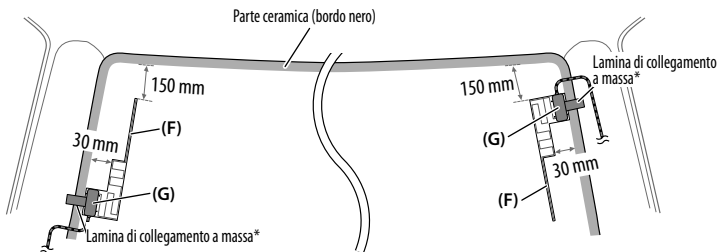

\* Incollare la lamina di collegamento a massa dell'amplificatore **(G)** sul montante anteriore del veicolo.

### Elenco delle parti per l'installazione

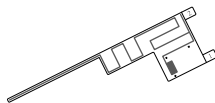

(x1)

**(F)** Antenna a pellicola



(x1)

**(G)** Amplificatore  
(cavo da 3,5 m con booster)

(x3)

**(H)** Fermacavo



(x1)

**(I)** Salviettina detergente

## INSTALLAZIONE E COLLEGAMENTI

### ⚠ Attenzione

#### Passaggio del cavo d'antenna nel montante del veicolo quando vi è installato l'airbag

- Il coprimontante è fissato in posizione con una speciale graffetta che potrebbe tuttavia essere necessario sostituire una volta rimossa. Per istruzioni sulla rimozione del coprimontante e la disponibilità di ricambi si prega di rivolgersi al proprio rivenditore.

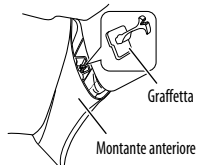

- Installare l'amplificatore (G) sopra l'airbag in modo da non ostacolare il funzionamento.

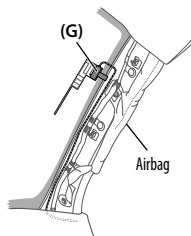

#### Panoramica dell'installazione

Per ragioni di sicurezza l'antenna dovrebbe essere installata sul lato del passeggero.

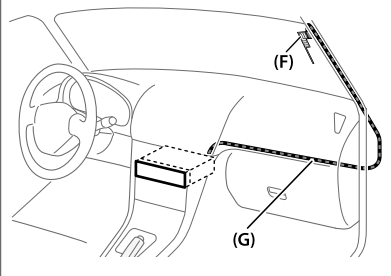

#### Installazione dell'antenna

##### 1 Rimuovere il coprimontante:

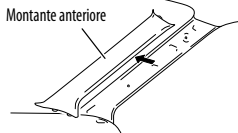

##### 2 Pulire il parabrezza con la salviettina (I) fornita in dotazione.

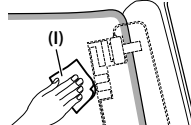

- Prima di procedere con l'installazione attendere che la superficie del vetro si sia perfettamente asciugata.
- Se fa freddo riscaldare questa superficie con lo sbrinatorio.

##### 3 Rimuovere orizzontalmente il separatore (linguetta 1) dell'antenna a pellicola (F) e applicarla al parabrezza.

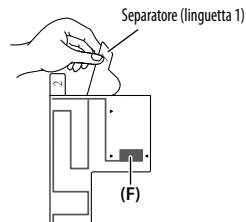

Evitare di toccare la parte adesiva dell'antenna a pellicola (F).

## INSTALLAZIONE E COLLEGAMENTI

- 4** Strofinandola premere delicatamente l'antenna contro il parabrezza nel senso della freccia in modo che vi aderisca perfettamente:

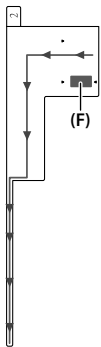

- 5** Con un movimento verticale staccare il separatore (linguetta 2) dell'antenna a pellicola (F).

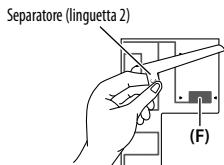

- 6** Allineare la sporgenza dell'amplificatore (G) al simbolo ▼ ubicato sull'antenna (F) e farlo aderire al vetro.

Non toccare il connettore né la superficie adesiva dell'amplificatore (G).

- Installazione dell'antenna sul lato destro

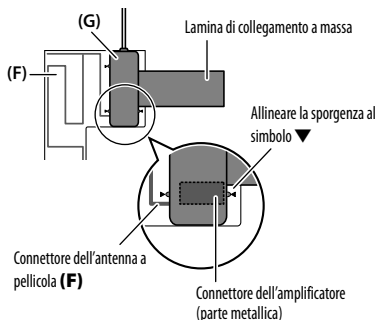

- Installazione dell'antenna sul lato sinistro

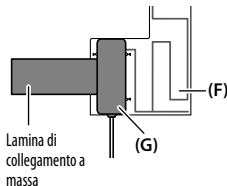

- 7** Rimuovere la pellicola protettiva dalla lamina di collegamento a massa e applicare quest'ultima alla parte metallica del veicolo.

Si suggerisce di lasciare un certo margine per la lamina in modo che non interferisca con le parti interne del veicolo, ad esempio il coprimontante. Altrettanta attenzione è necessaria affinché tali parti interne non interferiscano con l'amplificatore (G).

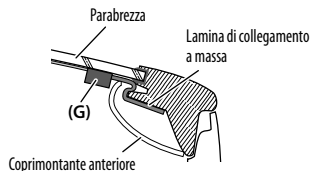

- 8** Disporre il cavo dell'antenna. Con i fermacavo (H) fissare in più punti l'antenna al montante.
- 9** Riapplicare il coprimontante. Durante questa fase fare attenzione a non danneggiare la lamina di collegamento a massa e l'amplificatore (G).
- 10** Collegare l'amplificatore (G) alla presa d'ingresso DAB situata dietro l'apparecchio.
- 11** Impostare [DAB ANT POWER] su [ON]. (→ 5)



- “Made for iPod,” and “Made for iPhone” mean that an electronic accessory has been designed to connect specifically to iPod, or iPhone, respectively, and has been certified by the developer to meet Apple performance standards. Apple is not responsible for the operation of this device or its compliance with safety and regulatory standards. Please note that the use of this accessory with iPod or iPhone may affect wireless performance.
- iPhone, iPod, iPod classic, iPod nano, and iPod touch are trademarks of Apple Inc., registered in the U.S. and other countries.
- Lightning is a trademark of Apple Inc.
- The “AAC” logo is a trademark of Dolby Laboratories.
- Android is trademark of Google Inc.
- The Bluetooth® word mark and logos are registered trademarks owned by Bluetooth SIG, Inc. and any use of such marks by JVC KENWOOD Corporation is under license. Other trademarks and trade names are those of their respective owners.