

KENWOOD

DPX206U

DUAL DIN SIZED CD RECEIVER

INSTRUCTION MANUAL

DUALER DIN-GENORMTER CD-RECEIVER

BEDIENUNGSANLEITUNG

CD-РЕСИВЕР РАЗМЕРА 2DIN

ІНСТРУКЦІЯ ПО ЕКСПЛУАТАЦІИ

ПРИЙМАЧ CD ПОДВІЙНОГО DIN-РОЗМІРУ

ІНСТРУКЦІЯ З ЕКСПЛУАТАЦІЇ

JVCKENWOOD Corporation



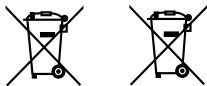

Pb

Information on Disposal of Old Electrical and Electronic Equipment and Batteries (applicable for countries that have adopted separate waste collection systems)

Products and batteries with the symbol (crossed-out wheeled bin) cannot be disposed as household waste.

Old electrical and electronic equipment and batteries should be recycled at a facility capable of handling these items and their waste byproducts.

Contact your local authority for details in locating a recycle facility nearest to you. Proper recycling and waste disposal will help conserve resources whilst preventing detrimental effects on our health and the environment.

Notice: The sign "Pb" below the symbol for batteries indicates that this battery contains lead.

Entsorgung von gebrauchten elektrischen und elektronischen Geräten und Batterien (anzuwenden in Ländern mit einem separaten Sammelsystem für solche Geräte)

Das Symbol (durchgestrichene Mülltonne) auf dem Produkt oder seiner Verpackung weist darauf hin, dass dieses Produkt nicht als normaler Haushaltsabfall behandelt werden darf, sondern an einer Annahmestelle für das Recycling von elektrischen und elektronischen Geräten und Batterien abgegeben werden muss.

Durch Ihren Beitrag zur korrekten Entsorgung dieses Produktes schützen Sie die Umwelt und die Gesundheit Ihrer Mitmenschen.

Unschlagemasse oder falsche Entsorgung gefährden Umwelt und Gesundheit. Weitere Informationen über das Recycling dieses Produktes erhalten Sie von Ihrer Gemeinde oder den kommunalen Entsorgungsbetrieben.

Achtung: Das Zeichen „Pb“ unter dem Symbol für Batterien zeigt an, dass diese Batterie Blei enthält.

For Israel

מידע בדבר השלכה לאשפה של ציוד חשמלי ואלקטרוני ישו וכן סוללות (רלוונטי למדינת שמשתמשות במערכת איסוף אשפה מופרדת).

לא ניתן להשליך מוצרים וסוללות עם הימיון (פח אשפה עם X עליו) כאשפה ביתית רגילה. יש למחזר ציוד חשמלי ואלקטרוני ישו וכן סוללות במתקן המסוגל לטפל בפרטים כאלה ובתוצרי הלוואי שלהם.

צרו קשר עם הרשות המקומית לקבלת פרטים אודות מתקן המיחזור הקרוב אליכם. מיחזור והשלכה לאשפה נאותים יעזרו לשמר משאבים ולמנוע השפעות שליליות על בריאותנו ועל הסביבה.

שימו לב: הימיון Pb שמתחת לסימון עבור סוללות מציינ שהסוללה מכילה עופרת.



Declaration of Conformity with regard to the EMC Directive 2004/108/EC

Declaration of Conformity with regard to the RoHS Directive 2011/65/EU

Manufacturer:

JVC KENWOOD Corporation

3-12, Moriya-cho, Kanagawa-ku, Yokohama-shi, Kanagawa, 221-0022, Japan

EU Representative:

JVCKENWOOD NEDERLAND B.V.

Amsterdamseweg 37, 1422 AC UITHOORN, The Netherlands

Konformitätserklärung in Bezug auf die EMC-Vorschrift 2004/108/EC

Konformitätserklärung in Bezug auf die RoHS-Vorschrift 2011/65/EU

Hersteller:

JVC KENWOOD Corporation

3-12, Moriya-cho, Kanagawa-ku, Yokohama-shi, Kanagawa, 221-0022, Japan

EU-Vertreter:

JVCKENWOOD NEDERLAND B.V.

Amsterdamseweg 37, 1422 AC UITHOORN, Niederlande

Декларация соответствия относительно Директивы 2004/108/ЕС Электромагнитная совместимость

Декларация соответствия относительно Директивы 2011/65/EU об ограничении содержания вредных веществ

Производитель:

ДжейВиСи КЕНВУД Корпорейшн

3-12, Moriya-cho, Kanagawa-ku, Yokohama-shi, Kanagawa, 221-0022, Япония

Представительство в ЕС:

ДжейВиСиКЕНВУД Нидерланд Би.Ви.

Amsterdamseweg 37, 1422 AC UITHOORN, Нидерланды

Декларация про відповідність вимогам Директиви EMC 2004/108/EC

Декларация про відповідність вимогам Директиви RoHS 2011/65/EU

Виробник:

JVC KENWOOD Corporation

3-12 Moriya-cho, Kanagawa-ku, Yokohama-shi, Kanagawa, 221-0022, Japan

Представник у ЕС:

JVCKENWOOD NEDERLAND B.V.

Amsterdamseweg 37, 1422 AC UITHOORN, The Netherlands



The marking of products using lasers

The label is attached to the chassis/case and says that the component uses laser beams that have been classified as Class 1. It means that the unit is utilizing laser beams that are of a weaker class. There is no danger of hazardous radiation outside the unit.

Kennzeichnung von Geräten mit Laser-Abtastern

Das Etikett ist am Chassis/Gehäuse angebracht und besagt, dass sich die Komponente Laserstrahlen bedient, die als Laserstrahlen der Klasse 1 klassifiziert wurden. Dies weist darauf hin, dass sich das Gerät Laserstrahlen bedient, die einer schwächeren Klasse angehören. Das bedeutet, dass durch den sehr schwachen Laserstrahl keine Gefahr durch gefährliche Strahlungen außerhalb des Geräts besteht.

Маркировка изделий, использующих лазеры

К корпусу устройства прикреплена табличка, указывающая, что устройство использует лазерные лучи класса 1. Это означает, что в устройстве используются лазерные лучи слабой интенсивности. Они не представляют опасности и не распространяют опасную радиацию вне устройства.

Маркування виробів, обладнаних лазером

На каркас/корпус поміщається наклейка, в якій зазначається, що даний виріб випромінює лазерні промені класу 1. Це означає, що даний апарат використовує лазерні промені слабшого класу. За межами даного апарату не існує небезпеки лазерного випромінювання.

For Turkey

Bu ürün 28300 sayılı Resmî Gazete'de yayımlanan Atık Elektrikli ve Elektronik Eşyaların Kontrolü Yönetmeliğe uygun olarak üretilmiştir.

Eski Elektrik ve Elektronik Ekipmanların İmha Edilmesi Hakkında Bilgi (atık yan ürün toplama sistemlerini kullanan ülkeleri için uygulanabilir)



Sembollü (üzerinde çarpı işareti olan çöp kutusu) ürünler ev atıkları olarak atılmaz.

Eski elektrik ve elektronik ekipmanlar, bu ürünleri ve ürün atıklarını geri dönüştürebilecek bir tesiste değerlendirilmelidir. Yaşadığımız bölgeye en yakın geri dönüşüm tesisinin yerini öğrenmek için yerel makamlara müracaat ediniz. Uygun geri dönüşüm ve atık imha yöntemi sağlığımız ve çevremiz üzerindeki zararlı etkileri önlerken kaynakların korunmasına da yardımcı olacaktır.

EAC

Дата изготовления (месяц/год) находится на этикетке устройства.

В соответствии с Законом Российской Федерации "О защите прав потребителей" срок службы (годности) данного товара "по истечении которого он может представлять опасность для жизни, здоровья потребителя, причинять вред его имуществу или окружающей среде" составляет семь (7) лет со дня производства. Этот срок является временем, в течение которого потребитель данного товара может безопасно им пользоваться при условии соблюдения инструкции по эксплуатации данного товара, проводя необходимое обслуживание, включающее замену расходных материалов и/или соответствующее ремонтное обслуживание в специализированном сервисном центре.

Дополнительные косметические материалы к данному товару, поставляемые вместе с ним, могут храниться в течение двух (2) лет со дня его производства.

Срок службы (годности), кроме срока хранения дополнительных косметических материалов, упомянутых в предыдущих двух пунктах, не затрагивает никаких других прав потребителя, в частности, гарантийного свидетельства KENWOOD, которое он может получить в соответствии с законом о правах потребителя или других законов, связанных с ним.

Декларація про Відповідність Вимогам Технічного Регламенту Обмеження Використання деяких Небезпечних Речовин в електричному та електронному обладнанні (затвердженого Постановою №1057 Кабінету Міністрів України)

Виріб відповідає вимогам Технічного Регламенту Обмеження Використання деяких Небезпечних Речовин в електричному та електронному обладнанні (ТР ОВНР).

Вміст небезпечних речовин у випадках, не обумовлених в Додатку №2 ТР ОВНР:

1. свинець (Pb) – не перевищує 0.1 % ваги речовини або в концентрації до 1000 частин на мільйон;
2. кадмій (Cd) – не перевищує 0.01 % ваги речовини або в концентрації до 100 частин на мільйон;
3. ртуть (Hg) – не перевищує 0.1 % ваги речовини або в концентрації до 1000 частин на мільйон;
4. шестивалентний хром (Cr 6+) – не перевищує 0.1 % ваги речовини або в концентрації до 1000 частин на мільйон;
5. полібромбіфеноли (PBB) – не перевищує 0.1% ваги речовини або в концентрації до 1000 частин на мільйон;
6. полібромдефенілові ефіри (PBDE) – не перевищує 0.1 % ваги речовини або в концентрації до 1000 частин на мільйон.

CONTENTS

BEFORE USE	2
BASICS	3
GETTING STARTED	3
RADIO	5
AUX	6
CD / USB / iPod / ANDROID	7
DISPLAY SETTINGS	9
AUDIO SETTINGS	10
TROUBLESHOOTING	11
MORE INFORMATION	12
INSTALLATION / CONNECTION	12
SPECIFICATIONS	15

How to read this manual

- Operations are explained mainly using buttons on the faceplate.
- English language is used for the display explanation in this manual.
- [XX] indicates the selected items.
- (→ XX) indicates references are available on the stated page.

BEFORE USE

▲ Warning

Do not operate any function that takes your attention away from safe driving.

▲ Caution

Volume setting:

- Adjust the volume so that you can hear sounds outside the car to prevent accidents.
- Lower the volume before playing digital sources to avoid damaging the speakers by the sudden increase of the output level.

General:

- Avoid using the external device if it might hinder safe driving.
- Make sure all important data has been backed up. We shall bear no responsibility for any loss of recorded data.
- Never put or leave any metallic objects (such as coins or metal tools) inside the unit, to prevent a short circuit.
- If a disc error occurs due to condensation on the laser lens, eject the disc and wait for the moisture to evaporate.

Muting upon the reception of a phone call

Connect the MUTE wire to your telephone using a commercial telephone accessory. (→ 14)

When a call comes in, "CALL" appears. (The audio system pauses.)

- To continue listening to the audio system during a call, press **SRC**. "CALL" disappears and the audio system resumes.

When the call ends, "CALL" disappears. (The audio system resumes.)

Maintenance

Cleaning the unit: Wipe off dirt on the faceplate with a dry silicone or soft cloth.

Handling discs:

- Do not touch the recording surface of the disc.
- Do not stick tape etc. on the disc, or use a disc with tape stuck on it.
- Do not use any accessories for the disc.
- Clean from the center of the disc and move outward.
- Clean the disc with a dry silicone or soft cloth. Do not use any solvents.
- When removing discs from this unit, pull them out horizontally.
- Remove burrs from the center hole and disc edge before inserting a disc.

BASICS

Faceplate

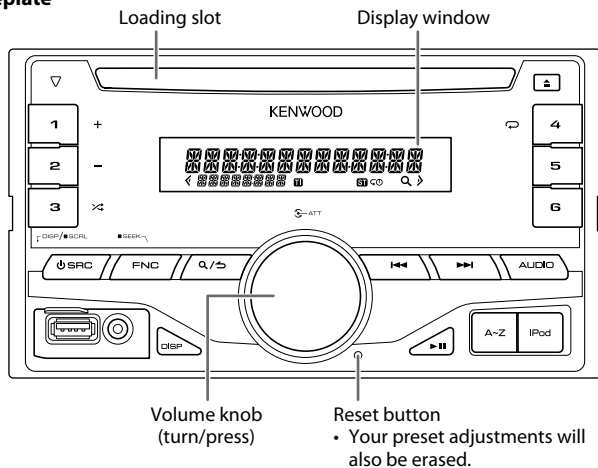

To	On the faceplate
Turn on the power	Press SRC . <ul style="list-style-type: none">Press and hold to turn off the power.
Adjust the volume	Turn the volume knob. Press the volume knob during playback to attenuate the sound. <ul style="list-style-type: none">Press again to cancel.
Select a source	Press SRC repeatedly. <ul style="list-style-type: none">Press iPod to enter iPod source directly.
Change the display information	Press DISP-DISP/SCRL repeatedly. <ul style="list-style-type: none">Press and hold to scroll the current display information.

GETTING STARTED

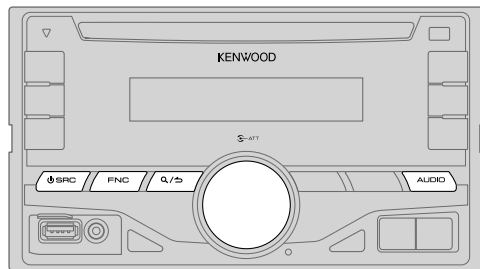

1 Select the display language and cancel the demonstration

When you turn on the power (or after you reset the unit), the display shows: "SEL LANGUAGE" → "PRESS" → "VOLUME KNOB"

- 1 Turn the volume knob to select [ENG] (English) or [RUS] (Russian), then press the knob. [ENG] is selected for the initial setup. Then, the display shows: "CANCEL DEMO" → "PRESS" → "VOLUME KNOB".
- 2 Press the volume knob. [YES] is selected for the initial setup.
- 3 Press the volume knob again. "DEMO OFF" appears.

GETTING STARTED

2 Set the clock

- 1 Press **FNC** to enter [FUNCTION].
- 2 Turn the volume knob to select [CLOCK], then press the knob.
- 3 Turn the volume knob to select [CLOCK ADJUST], then press the knob.
- 4 Turn the volume knob to make the settings, then press the knob.
Day → Hour → Minute
- 5 Turn the volume knob to select [CLOCK FORMAT], then press the knob.
- 6 Turn the volume knob to select [12H] or [24H], then press the knob.
- 7 Press and hold **Q/↵** to exit.

To return to the previous setting item, press **Q/↵**.

3 Set the initial settings

- 1 Press **SRC** repeatedly to enter STANDBY.
- 2 Press **FNC** to enter [FUNCTION].
 - Pressing **AUDIO** enter [AUDIO CONTROL] directly.
- 3 Turn the volume knob to make a selection (see the following table), then press the knob.
- 4 Repeat step 3 until the desired item is selected or activated.
- 5 Press and hold **Q/↵** to exit.

To return to the previous setting item, press **Q/↵**.

Default: **XX**

AUDIO CONTROL

SWITCH PREOUT	REAR/ SUBWOOFER: Selects whether rear speakers or a subwoofer are connected to the line out terminals on the rear (through an external amplifier).
SP SELECT	OFF/ 5/4/ 6 × 9/6/ OEM: Selects according to the speaker size (5 inches or 4 inches, 6×9 inches or 6 inches) or OEM speakers for optimum performance.

DISPLAY

EASY MENU	ON: Both display and button illumination change to white color when entering [FUNCTION]. ; OFF: Both display and button illumination remain as [COLOR SELECT] color. (→ 9)
-----------	--

TUNER SETTING

PRESET TYPE	NORMAL: Memorizes one station for each preset button in each band (FM1/ FM2/ FM3/ MW/ LW). ; MIX: Memorizes one station for each preset button, regardless of the selected band.
-------------	--

SYSTEM

KEY BEEP	ON: Activates the keypress tone. ; OFF: Deactivates.
----------	--

SOURCE SELECT

BUILT-IN AUX	ON: Enables AUX in source selection. ; OFF: Disables. (→ 6)
--------------	---

CD READ	1: Automatically distinguishes between audio file disc and music CD. ; 2: Forces to play as a music CD. No sound can be heard if an audio file disc is played.
---------	---

F/W UPDATE

UPDATE SYSTEM

F/W UP xx.xx	YES: Starts upgrading the firmware. ; NO: Cancels (upgrading is not activated). For details on how to update the firmware, see: www.kenwood.com/cs/ce/
--------------	--

CLOCK

CLOCK DISPLAY	ON: The clock time is shown on the display even when the unit is turned off. ; OFF: Cancels.
---------------	--

ENGLISH	Selected language is use as the display language for [FUNCTION] menu and Tag information (folder name, file name, song title, artist name, album name) if applicable.
РУССКИЙ	

RADIO

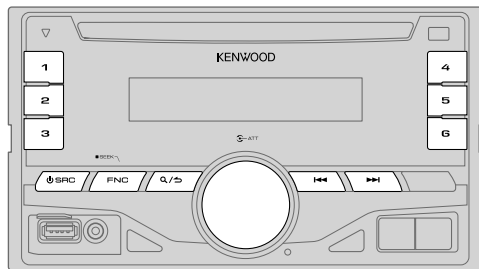

Search for a station

- 1 Press **SRC** repeatedly to select TUNER.
 - 2 Press **Q/PS** repeatedly to select FM1/ FM2/ FM3/ MW/ LW.
 - 3 Press **◀▶** to search for a station.
- To change the searching method for **◀▶**: Press and hold **FNC-SEEK** repeatedly.
 - AUTO1** : Automatically search for a station.
 - AUTO2** : Search for a preset station.
 - MANUAL** : Manually search for a station.
 - To store a station: Press and hold one of the number buttons (**1** to **6**).
 - To select a stored station: Press one of the number buttons (**1** to **6**).

Other settings

- 1 Press **FNC** to enter [FUNCTION].
- 2 Turn the volume knob to make a selection (see the following table), then press the knob.
- 3 Repeat step 2 until the desired item is selected or activated.
- 4 Press and hold **Q/PS** to exit.

To return to the previous setting item, press **Q/PS**.

Default: **XX**

TUNER SETTING

LOCAL SEEK	ON : Searches only stations with good reception. ; OFF : Cancels. <ul style="list-style-type: none">• Settings made are applicable only to the selected source/station. Once you change the source/station, you need to make the settings again.
AUTO MEMORY	YES : Automatically starts memorizing 6 stations with good reception. ; NO : Cancels. <ul style="list-style-type: none">• Selectable only if [NORMAL] is selected for [PRESET TYPE]. (→ 4)
MONO SET	ON : Improves the FM reception, but the stereo effect may be lost. ; OFF : Cancels.
NEWS SET	ON : The unit will temporarily switch to News Programme if available. ; OFF : Cancels.
REGIONAL	ON : Switches to another station only in the specific region using the "AF" control. ; OFF : Cancels.
AF SET	ON : Automatically searches for another station broadcasting the same program in the same Radio Data System network with better reception when the current reception is poor. ; OFF : Cancels.
TI	ON : Allows the unit to temporarily switch to Traffic Information if available ("TI" lights up). ; OFF : Cancels.
PTY SEARCH	Press the volume knob to enter PTY language selection. Turn the volume knob to select the PTY language (ENGLISH/ FRENCH/ GERMAN), then press the knob. Selects the available Program Type (see the following), then, press ◀▶ to start.

CLOCK

TIME SYNC	ON : Synchronizes the unit's time to the Radio Data System station time. ; OFF : Cancels.
------------------	---

RADIO

- [LOCAL SEEK]/ [MONO SET]/ [NEWS SET]/ [REGIONAL]/ [AF SET]/ [TI]/ [PTY SEARCH] is selectable only when the band is FM1/ FM2/ FM3.

- Available Program Type:

SPEECH: NEWS, AFFAIRS, INFO (information), SPORT, EDUCATE, DRAMA, CULTURE, SCIENCE, VARIED, WEATHER, FINANCE, CHILDREN, SOCIAL, RELIGION, PHONE IN, TRAVEL, LEISURE, DOCUMENT

MUSIC: POP M (music), ROCK M (music), EASY M (music), LIGHT M (music), CLASSICS, OTHER M (music), JAZZ, COUNTRY, NATION M (music), OLDIES, FOLK M (music)

The unit will search for the Program Type categorized under [SPEECH] or [MUSIC] if selected.

- If the volume is adjusted during reception of traffic information, alarm or news bulletin, the adjusted volume is memorized automatically. It will be applied the next time traffic information, alarm or news bulletin is turned on.

AUX

Preparation:

Select [ON] for [BUILT-IN AUX]. (→ 4)

Start listening

- 1 Connect a portable audio player (commercially available).

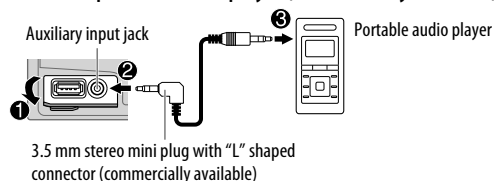

- 2 Press **SRC** repeatedly to select **AUX**.
- 3 Turn on the portable audio player and start playback.

Set the AUX name

While listening to a portable audio player connected to the unit...

- 1 Press **FNC** to enter [FUNCTION].
- 2 Turn the volume knob to select [SYSTEM], then press the knob.
- 3 Turn the volume knob to select [AUX NAME SET], then press the knob.
- 4 Turn the volume knob to make a selection, then press the knob.
AUX (default)/ DVD/ PORTABLE/ GAME/ VIDEO/ TV
- 5 Press and hold **Q/➔** to exit.

To return to the previous setting item, press **Q/➔**.

CD / USB / iPod / ANDROID

Start playback

The source changes automatically and playback starts.

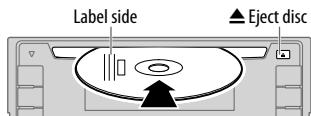

USB input terminal

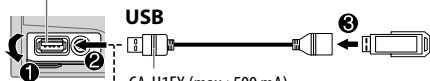

CA-U1EX (max.: 500 mA)
(optional accessory)



iPod/iPhone

KCA-iP102 / KCA-iP103 (optional
accessory)*1 or accessory cable of
the iPod/iPhone*2

ANDROID*3

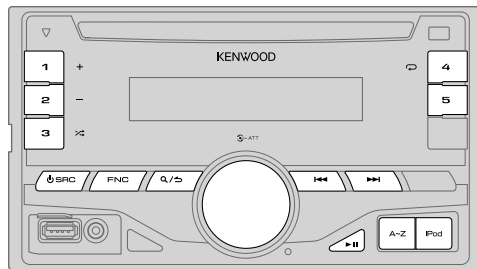
Micro USB 2.0 cable*2
(commercially available)



To	On the faceplate
Playback / pause	Press ▶ .
Reverse / Fast-forward*4	Press and hold ◀◀ / ▶▶ .
Select a track/file	Press ◀◀ / ▶▶ .
Select a folder*5	Press 1+ / 2- .
Repeat play*6	Press 4  repeatedly. TRACK REPEAT/ REPEAT OFF : Audio CD FILE REPEAT/ FOLDER REPEAT/ REPEAT OFF : MP3/WMA/WAV file, iPod or ANDROID FILE REPEAT/ REPEAT OFF : KME Light/ KMC file*7
Random play*6	Press 3  repeatedly. DISC RANDOM/ RANDOM OFF : Audio CD FOLDER RANDOM/ RANDOM OFF : MP3/WMA/WAV file, KME Light/ KMC file, iPod or ANDROID Press and hold 3  to select ALL RANDOM.*8

*1 KCA-iP102 : 30-pin type, KCA-iP103 : Lightning type

*2 Do not leave the cable inside the car when not using.

To	On the faceplate
Select control mode	While in iPod source, press and hold iPod . MODE ON : Control from the iPod* ⁹ MODE OFF : Control from the unit While in ANDROID source, (➔ 9, [ANDROID SETUP])
Select music drive (➔ 9, [MUSIC DRIVE])	Press 5 repeatedly. The stored songs in the following start playback. <ul style="list-style-type: none"> Selected internal or external memory of a smartphone (Mass Storage Class). Selected drive of a multiple drives device.

*3 When connecting an Android device, "Press [VIEW] to install KENWOOD MUSIC PLAY APP" is shown. Follow the instructions to install the application. You can also install the latest version of KENWOOD MUSIC PLAY application on your Android device before connecting. (➔ 12)

*4 For **ANDROID**: Applicable only when [**BROWSE MODE**] is selected. (➔ 9, [ANDROID SETUP])

*5 For **CD**: Only for MP3/WMA files. This does not work for iPod/ **ANDROID**.

*6 For iPod/ **ANDROID**: Applicable only when [**MODE OFF**]/ [**BROWSE MODE**] is selected.

*7 **KME Light** : KENWOOD Music Editor Light, **KMC** : KENWOOD Music Control (➔ 12)

*8 For **CD**: Only for MP3/WMA files.

*9 You can still play/pause, file skip, fast-forward or reverse files from the unit.

Select a file from a folder/list

- 1 Press **Q/↵**.
- 2 Turn the volume knob to select a folder/list, then press the knob.
- 3 Turn the volume knob to select a file, then press the knob.

Quick Search

If you have many files, you can search through them quickly.

For USB (for KME Light/ KMC files):

Press **◀◀ / ▶▶** to search at a preset skip search ratio.

(➔ 9, [SKIP SEARCH])

Press and hold **◀◀ / ▶▶** to search at a 10% ratio.

- Not applicable for **CD** and **MP3/WMA/WAV** files.

For iPod:

You can search for a file according to the first character.

- 1 Press **A~Z** to enter character search.
- 2 Turn the volume knob to select the character.
 - To search for a character other than A to Z and 0 to 9, enter only **"*"**.
 - Press and hold **1+ / 2-** changes the characters rapidly.
- 3 Press **◀◀ / ▶▶** to move to the entry position.
 - You can enter up to 3 characters.
- 4 Press the volume knob to start searching.

- To return to the root folder/ first file/ top menu, press **5**.
- To return to the previous setting item, press **Q/↵**.
- To cancel, press and hold **Q/↵**.
- For iPod, applicable only when [**MODE OFF**] is selected. (➔ Select control mode)
- For **ANDROID**, applicable only when [**BROWSE MODE**] is selected. (➔ 9, [ANDROID SETUP])

CD / USB / iPod / ANDROID

Listen to Tuneln Radio/ Tuneln Radio Pro/ Aupeo

While listening to Tuneln Radio, Tuneln Radio Pro or Aupeo, connect the iPod/iPhone to the USB input terminal of the unit.

- The unit will output the sound from these applications.

Other settings

- 1 Press **FNC** to enter [FUNCTION].
- 2 Turn the volume knob to make a selection (see the following table), then press the knob.
- 3 Repeat step 2 until the desired item is selected or activated.
- 4 Press and hold **Q/↵** to exit.

To return to the previous setting item, press **Q/↵**.

Default: **XX**

ANDROID SETUP

BROWSE MODE: Control from the unit (using KENWOOD MUSIC PLAY application). ;
HAND MODE: Control other media player applications from the Android device (without using KENWOOD MUSIC PLAY application). However, you can still play/pause and file skip from the unit.

USB

MUSIC DRIVE **DRIVE CHANGE:** The next drive ([DRIVE 1] to [DRIVE 5]) is selected automatically and playback starts.
Repeat steps 1 to 3 to select the following drives.

SKIP SEARCH **0.5%/ 1%/ 5%/ 10%:** While listening to iPod, ANDROID or KME Light/KMC file, selects the skip search ratio over the total files.

DISPLAY SETTINGS

- 1 Press **FNC** to enter [FUNCTION].
- 2 Turn the volume knob to select [DISPLAY], then press the knob.
- 3 Turn the volume knob to make a selection (see the following table), then press the knob.
- 4 Repeat step 3 until the desired item is selected/activated or follow the instructions stated on the selected item.
- 5 Press and hold **Q/↵** to exit.

To return to the previous setting item, press **Q/↵**.

Default: **XX**

COLOR SELECT	VARIABLE SCAN/ CUSTOM R/G/B/ preset colors*: Selects your preferred button and display illumination color. You can create your own color (when [CUSTOM R/G/B] or preset colors* is selected). The color you have created can be stored in [CUSTOM R/G/B]. 1 Press and hold the volume knob to enter the detailed color adjustment. 2 Press ←/→ to select the color (R/ G/ B) to adjust. 3 Turn the volume knob to adjust the level (0 — 9), then press the knob.
DIMMER	ON: Dims the display illumination and button illumination. ; OFF: Cancels.
BRIGHTNESS	0 — 31: Selects your preferred brightness level for display illumination and button illumination.
TEXT SCROLL	AUTO/ ONCE: Selects whether to scroll the display information automatically, or scroll only once. ; OFF: Cancels.

* Preset colors: **RED1/ RED2/ RED3/ PURPLE1/ PURPLE2/ PURPLE3/ PURPLE4/ BLUE1/ BLUE2/ BLUE3/ SKYBLUE1/ SKYBLUE2/ LIGHTBLUE/ AQUA1/ AQUA2/ GREEN1/ GREEN2/ GREEN3/ YELLOWGREEN1/ YELLOWGREEN2/ YELLOW/ ORANGE1/ ORANGE2/ ORANGERED**

AUDIO SETTINGS

While listening to any source...

- 1 Press **AUDIO** to enter [AUDIO CONTROL].
- 2 Turn the volume knob to make a selection (see the following table), then press the knob.
- 3 Repeat step 2 until the desired item is selected or activated.
- 4 Press and hold **Q**/**↵** to exit.

To return to the previous setting item, press **Q**/**↵**.

Default: **XX**

SUB-W LEVEL	–15 to +15 (0)	Adjusts the subwoofer output level.
BASS LEVEL	–8 to +8 (+6)	Adjusts the level to memorize for each source. (Before making an adjustment, select the source you want to adjust.)
MID LEVEL	–8 to +8 (+5)	
TRE LEVEL	–8 to +8 (0)	
EQ PRO		
BASS ADJUST	BASS CTR FRQ	60HZ/ 80HZ/ 100HZ/ 200HZ: Selects the center frequency.
	BASS LEVEL	–8 to +8 (+6): Adjusts the level.
	BASS Q FACTOR	1.00/ 1.25/ 1.50/ 2.00: Adjusts the quality factor.
	BASS EXTEND	ON: Turns on the extended bass. ; OFF: Cancels.
MID ADJUST	MID CTR FRQ	0.5KHZ/ 1.0KHZ/ 1.5KHZ/ 2.5KHZ: Selects the center frequency.
	MID LEVEL	–8 to +8 (+5): Adjusts the level.
	MID Q FACTOR	0.75/ 1.00/ 1.25: Adjusts the quality factor.
TRE ADJUST	TRE CTR FRQ	10.0KHZ/ 12.5KHZ/ 15.0KHZ/ 17.5KHZ: Selects the center frequency.
	TRE LEVEL	–8 to +8 (0): Adjusts the level.

PRESET EQ	DRIVE EQ/ TOP40/ POWERFUL/ ROCK/ POPS/ EASY/ JAZZ/ NATURAL/ USER: Selects a preset equalizer suitable to the music genre. (Select [USER] to use the customized settings.) [DRIVE EQ] is a preset equalizer that reduces noise outside the car or running noise of the tyres.
BASS BOOST	LEVEL1/ LEVEL2/ LEVEL3: Selects your preferred bass boost level. ; OFF: Cancels.
LOUDNESS	LEVEL1/ LEVEL2: Selects your preferred low and high frequencies boost to produce a well-balanced sound at a low volume level. ; OFF: Cancels.
SUBWOOFER SET	ON: Turns on the subwoofer output. ; OFF: Cancels.
LPF SUBWOOFER	THROUGH: All signals are sent to the subwoofer. ; 85HZ/ 120HZ/ 160HZ: Audio signals with frequencies lower than 85 Hz/ 120 Hz/ 160 Hz are sent to the subwoofer.
SUB-W PHASE	REVERSE (180°)/ NORMAL (0°): Selects the phase of the subwoofer output to be in line with the speaker output for optimum performance. (Selectable only if a setting other than [THROUGH] is selected for [LPF SUBWOOFER].)
FADER	R15 to F15 (0): Adjusts the rear and front speaker output balance.
BALANCE	L15 to R15 (0): Adjusts the left and right speaker output balance.
VOLUME OFFSET	For AUX: –8 to +8 (0) ; For other sources: –8 to 0: Presets the volume adjustment level of each source. (Before adjustment, select the source you want to adjust.)
SOUND RECNRSTR (Sound reconstruction)	ON: Creates realistic sound by compensating the high-frequency components and restoring the rise-time of the waveform that are lost in audio data compression. ; OFF: Cancels.

- [SUB-W LEVEL]/ [SUBWOOFER SET]/ [LPF SUBWOOFER]/ [SUB-W PHASE] is selectable only if [SWITCH PREOUT] is set to [SUBWOOFER]. (↔ 4)
- [SUB-W LEVEL]/ [LPF SUBWOOFER]/ [SUB-W PHASE] is selectable only if [SUBWOOFER SET] is set to [ON].

TROUBLESHOOTING

	Symptom	Remedy
General	Sound cannot be heard.	<ul style="list-style-type: none"> Adjust the volume to the optimum level. Check the cords and connections.
	"MISWIRING CHECK WIRING THEN PWR ON" appears.	Turn the power off, then check to be sure the terminals of the speaker wires are insulated properly. Turn the power on again.
	"PROTECTING SEND SERVICE" appears.	Send the unit to the nearest service center.
	The unit does not work at all.	Reset the unit. (➔ 3)
Radio	<ul style="list-style-type: none"> Radio reception is poor. Static noise while listening to the radio. 	<ul style="list-style-type: none"> Connect the antenna firmly. Pull the antenna out all the way.
	Disc cannot be ejected.	Press and hold ▲ to forcibly eject the disc. Be careful not to drop the disc when it is ejected. If this does not solve the problem, reset the unit. (➔ 3)
CD / USB / iPod	Noise is generated.	Skip to another track or change the disc.
	Tracks do not play back as you intended them to play.	Playback order is determined when files are recorded.
	"READING" keeps flashing.	Do not use too many hierarchical levels or folders.
	Elapsed playing time is not correct.	This is caused by how the tracks are recorded.
	Correct characters are not displayed (e.g. album name).	This unit can only display uppercase letters, numbers, and a limited number of symbols. Uppercase Cyrillic letters can also be displayed if [РУССКИЙ] is selected. (➔ 4)
	"NA FILE"	Make sure the disc contains supported audio files. (➔ 12)
	"NO DISC"	Insert a playable disc into the loading slot.
	"TOC ERROR"	Make sure the disc is clean and inserted properly.
	"PLEASE EJECT"	Reset the unit. If this does not solve the problem, consult your nearest service center.

	Symptom	Remedy
CD / USB / iPod	"READ ERROR"	Copy the files and folders onto the USB device again. If this does not solve the problem, reset the USB device or use another USB device.
	"NO DEVICE"	Connect a USB device, and change the source to USB again.
	"COPY PRO"	A copy-protected file is played.
	"NA DEVICE"	Connect a supported USB device, and check the connections.
	"NO MUSIC"	Connect a USB device that contains playable audio files.
	"iPod ERROR"	<ul style="list-style-type: none"> Reconnect the iPod. Reset the iPod.
ANDROID	<ul style="list-style-type: none"> Sound cannot be heard during playback. Sound output only from the Android device. 	<ul style="list-style-type: none"> Reconnect the Android device. If in [HAND MODE], launch any media player application on the Android device and start playback. If in [HAND MODE], relaunch the current media player application or use another media player application. Restart the Android device. If this does not solve the problem, the connected Android device is unable to route the audio signal to unit. (➔ 12)
	Cannot playback at [BROWSE MODE].	<ul style="list-style-type: none"> Make sure KENWOOD MUSIC PLAY APP is installed on the Android device. (➔ 8) Reconnect the Android device and make the appropriate setting in [ANDROID SETUP]. (➔ 9) If this does not solve the problem, the connected Android device does not support [BROWSE MODE]. (➔ 12)
	"NO DEVICE" or "READING" keeps flashing.	<ul style="list-style-type: none"> Switch off the developer options on the Android device. Reconnect the Android device. If this does not solve the problem, the connected Android device does not support [BROWSE MODE]. (➔ 12)
	Playback is intermittent or sound skips.	Turn off the power saving mode on the Android device.
	"ANDROID ERROR" / "NA DEVICE"	<ul style="list-style-type: none"> Reconnect the Android device. Restart the Android device.

MORE INFORMATION

General

- This unit can only play the following CDs:



- Detailed information and notes about the playable audio files are stated in an online manual on the following web site: www.kenwood.com/cs/ce/audiofile/

Playable files

- Playable audio file: MP3 (.mp3), WMA (.wma)
 - Playable disc media: CD-R/CD-RW/CD-ROM
 - Playable disc file format: ISO 9660 Level 1/2, Joliet, Long file name.
 - Playable USB device file system: FAT12, FAT16, FAT32
- Even when audio files comply with the standards listed above, playback may be impossible depending on the types or conditions of media or device.

Unplayable discs

- Discs that are not round.
- Discs with coloring on the recording surface or discs that are dirty.
- Recordable/ReWritable discs that have not been finalized.
- 8 cm CD. Attempting to insert using an adapter may cause malfunction.

About USB devices

- This unit can play MP3/WMA/WAV files stored on a USB mass storage class device.
- You cannot connect a USB device via a USB hub.
- Connecting a cable whose total length is longer than 5 m may result in abnormal playback.
- This unit cannot recognize a USB device whose rating is other than 5 V and exceeds 1 A.

About KENWOOD Music Editor Light and KENWOOD Music Control

- This unit supports the PC application KENWOOD Music Editor Light and Android™ application KENWOOD Music Control.
- When you play audio files with song data added using the KENWOOD Music Editor Light or KENWOOD Music Control, you can search for audio files by Genres, Artists, Albums, Playlists, and Songs.
- KENWOOD Music Editor Light and KENWOOD Music Control are available on the following web site: www.kenwood.com/cs/ce/

About iPod/iPhone

Made for

- iPod touch (2nd, 3rd, 4th, and 5th generation)
- iPod classic
- iPod nano (3rd, 4th, 5th, 6th, and 7th generation)
- iPhone 3G, 3GS, 4, 4S, 5, 5S, 5C
- For the latest compatible list and software versions of iPhone/iPod, see: www.kenwood.com/cs/ce/ipod
- You cannot operate iPod if "KENWOOD" or "✓" is displayed on iPod.

About Android device

- This unit supports Android OS 4.1 and above.
- Some Android devices (with OS 4.1 and above) may not fully support Android Open Accessory (AOA) 2.0.
- If the Android device supports both mass storage class device and AOA 2.0, this unit always playback via AOA 2.0 as priority.
- For more information and the latest compatible list, see: www.kenwood.com/cs/ce/

INSTALLATION / CONNECTION

▲ Warning

- The unit can only be used with a 12 V DC power supply, negative ground.
- Disconnect the battery's negative terminal before wiring and mounting.
- Do not connect Battery wire (yellow) and Ignition wire (red) to the car chassis or Ground wire (black) to prevent a short circuit.
- Insulate unconnected wires with vinyl tape to prevent a short circuit.
- Be sure to ground this unit to the car's chassis again after installation.

▲ Caution

- For safety's sake, leave wiring and mounting to professionals. Consult the car audio dealer.
- Install this unit in the console of your vehicle. Do not touch the metal parts of this unit during and shortly after use of the unit. Metal parts such as the heat sink and enclosure become hot.
- Do not connect the ⊖ wires of speakers to the car chassis or Ground wire (black), or connect them in parallel.
- Mount the unit at an angle of less than 30°.
- If your vehicle wiring harness does not have the ignition terminal, connect Ignition wire (red) to the terminal on the vehicle's fuse box which provides 12 V DC power supply and is turned on and off by the ignition key.
- Keep all cables away from heat dissipate metal parts.
- After the unit is installed, check whether the brake lamps, blinkers, wipers, etc. on the car are working properly.
- If the fuse blows, first make sure the wires are not touching car's chassis, then replace the old fuse with one that has the same rating.

Basic procedure

- Remove the key from the ignition switch, then disconnect the ⊖ terminal of the car battery.
- Connect the wires properly.
See Wiring connection. (→ 14)
- Install the unit to your car.
See Installing the unit (in-dash mounting).
- Connect the ⊖ terminal of the car battery.
- Reset the unit. (→ 3)

INSTALLATION / CONNECTION

Installing the unit (in-dash mounting)

Do the required wiring.
(→ 14)

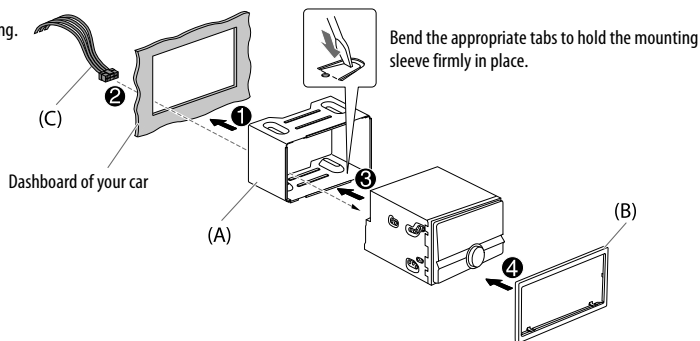

When installing without the mounting sleeve

- 1 Remove the mounting sleeve from the unit.
- 2 Align the holes in the unit (on both sides) with the vehicle mounting bracket and secure the unit with screws (commercially available).

▲ Use only the specified screws. Using wrong screws might damage the unit.

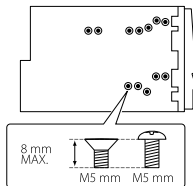

How to remove the unit

- 1 Fit the catch pin on the extraction keys into the holes on both sides of the trim plate, then pull it out.
- 2 Insert the extraction keys deeply into the slots on each side, then follow the arrows as shown below.

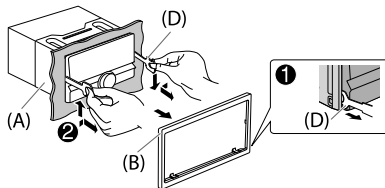

Part list for installation

(A) Mounting sleeve

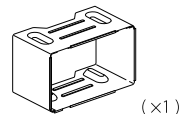

(B) Trim plate

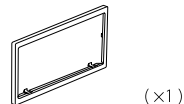

(C) Wiring harness

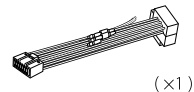

(D) Extraction key



Wiring connection

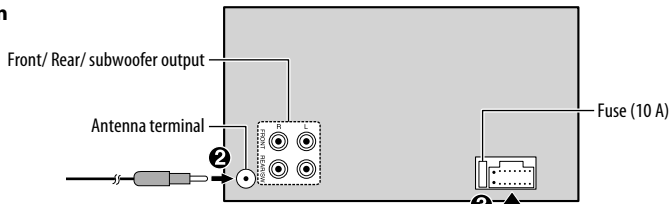

When connecting to an external amplifier, connect its ground wire to the car's chassis to avoid damaging the unit.

Connecting the ISO connectors on some VW/Audi or Opel (Vauxhall) automobiles
You may need to modify the wiring of the supplied wiring harness as illustrated below.

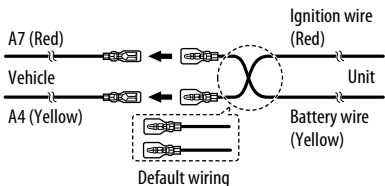

Pin	Color and function
A4	Yellow : Battery
A5	Blue/White : Power control
A7	Red : Ignition (ACC)
A8	Black : Earth (ground) connection
B1	Purple ⊕ : Rear speaker (right)
B2	Purple/black ⊖ : Rear speaker (right)
B3	Gray ⊕ : Front speaker (right)
B4	Gray/black ⊖ : Front speaker (left)
B5	White ⊕ : Front speaker (left)
B6	White/black ⊖ : Front speaker (left)
B7	Green ⊕ : Rear speaker (left)
B8	Green/black ⊖ : Rear speaker (left)

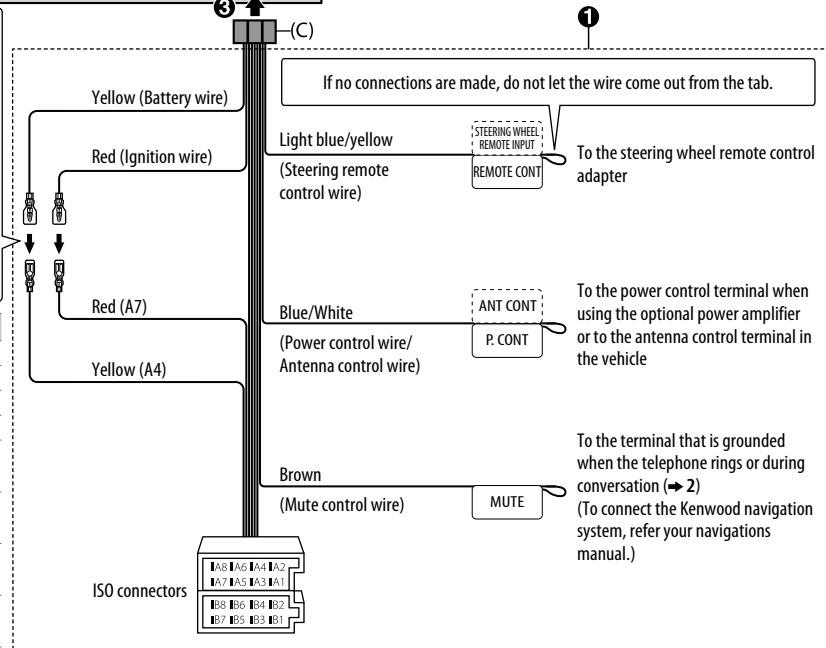

SPECIFICATIONS

Tuner	FM Frequency Range	87.5 MHz — 108.0 MHz (50 kHz space)
	Usable Sensitivity (S/N = 26 dB)	0.71 μ V/75 Ω
	Quieting Sensitivity (DIN S/N = 46 dB)	2.0 μ V/75 Ω
	Frequency Response (± 3 dB)	30 Hz — 15 kHz
	Signal-to-Noise Ratio (MONO)	64 dB
	Stereo Separation (1 kHz)	40 dB
MW	Frequency Range	531 kHz — 1 611 kHz (9 kHz space)
	Usable Sensitivity (S/N = 20 dB)	28.2 μ V
LW	Frequency Range	153 kHz — 279 kHz (9 kHz space)
	Usable Sensitivity (S/N = 20 dB)	50 μ V

CD player	Laser Diode	GaAlAs
	Digital Filter (D/A)	8 times over sampling
	Spindle Speed	500 rpm — 200 rpm (CLV)
	Wow & Flutter	Below measurable limit
	Frequency Response (± 1 dB)	20 Hz — 20 kHz
	Total Harmonic Distortion (1 kHz)	0.01 %
	Signal-to-Noise Ratio (1 kHz)	105 dB
	Dynamic Range	90 dB
	Channel Separation	85 dB
	MP3 Decode	Compliant with MPEG-1/2 Audio Layer-3
	WMA Decode	Compliant with Windows Media Audio

USB	USB Standard	USB 1.1, USB 2.0 (Full speed)		
	File System	FAT12/ 16/ 32		
	Maximum Supply Current	DC 5 V \leq 1 A		
	MP3 Decode	Compliant with MPEG-1/2 Audio Layer-3		
	WMA Decode	Compliant with Windows Media Audio		
	WAV Decode	Linear-PCM		
Audio	Maximum Output Power	50 W \times 4		
	Full Bandwidth Power	22 W \times 4 (at less than 1 % THD)		
	Speaker Impedance	4 Ω — 8 Ω		
	Tone Action	Bass	200 Hz \pm 8 dB	
		Middle	2.5 kHz \pm 8 dB	
		Treble	12.5 kHz \pm 8 dB	
	Preout Level/Load (CD)	2 500 mV/10 k Ω		
Preout Impedance	\leq 600 Ω			
Auxiliary	Frequency Response (± 3 dB)	20 Hz — 20 kHz		
	Input Maximum Voltage	1 000 mV		
	Input Impedance	30 k Ω		
General	Operating Voltage	14.4 V (10.5 V — 16 V allowable)		
	Maximum Current Consumption	10 A		
	Operational Temperature Range	0°C — +40°C		
	Installation Size (W \times H \times D)	182 mm \times 111 mm \times 158 mm		
	Weight	1.6 kg		

Subject to change without notice.

INHALT

VOR DER INBETRIEBNAHME	2
GRUNDLAGEN	3
ERSTE SCHRITTE	3
RADIO	5
AUX	6
CD / USB / iPod / ANDROID	7
DISPLAY-EINSTELLUNGEN	9
AUDIOEINSTELLUNGEN	10
FEHLERSUCHE	11
WEITERE INFORMATIONEN	12
EINBAU / ANSCHLUSS	12
TECHNISCHE DATEN	15

Wie Sie diese Anleitung lesen

- Die Bedienung wird im Wesentlichen anhand der Tasten auf der Frontblende erläutert.
- Zur Erklärung des Displays wird in dieser Anleitung English verwendet.
- [XX] zeigt die gewählten Punkte an.
- (⇒ XX) zeigt an, das Bezugsinformationen auf der angegebenen Seitennummer vorhanden sind.

VOR DER INBETRIEBNAHME

▲ Warnung

Bedienen Sie keine Funktion, die Ihre Aufmerksamkeit vom Straßenverkehr ablenkt.

▲ Vorsicht

Lautstärkeeinstellung:

- Stellen Sie die Lautstärke so ein, dass Sie immer noch Geräusche von außerhalb des Fahrzeugs hören können, um Unfälle zu vermeiden.
- Senken Sie die Lautstärke vor dem Abspielen digitaler Tonquellen, um Beschädigung der Lautsprecher durch plötzliche Tonspitzen zu vermeiden.

Allgemeines:

- Vermeiden Sie Verwendung des externen Geräts, wenn dieses das sichere Fahren behindern kann.
- Stellen Sie sicher, dass alle wichtigen Daten gesichert sind. Wir übernehmen keine Haftung für jeglichen Verlust aufgenommener Daten.
- Stellen Sie sicher, dass keine Metallgegenstände (wie etwa Münzen oder Werkzeuge) ins Innere des Geräts gelangen und Kurzschlüsse verursachen.
- Wenn ein Disc-Fehler durch Kondensationsbildung auf der Laserlinse auftritt, werfen Sie die Disc aus und warten Sie eine Zeit lang, bis die Kondensation getrocknet ist.

Stummschaltung beim Empfang eines Telefonanrufs

Schließen Sie die MUTE-Leitung an Ihr Telefon mit einem im Handel erhältlichen Telefonzubehör an. (⇒ 14)

Wenn ein Anruf ankommt, wird "CALL" angezeigt. (Die Audiowiedergabe wird unterbrochen.)

- Um die Audioanlage auch während eines Anrufs zu hören, drücken Sie **SRC**. "CALL" verschwindet und die Wiedergabe vom Audiosystem wird fortgesetzt.

Wenn der Anruf endet, verschwindet "CALL". (Die Audiowiedergabe wird fortgesetzt.)

Wartung

Reinigung des Geräts: Wischen Sie die Frontblende mit einem trockenen Silikonlappen oder weichen Lappen sauber.

Handhabung von Discs:

- Berühren Sie nicht die Aufnahme-Oberfläche der Disc.
- Kleben Sie keine Aufkleber oder ähnliches auf eine Disc. Verwenden Sie dem entsprechend auch keine Discs, auf denen sich bereits ein Aufkleber befindet.
- Verwenden Sie kein Zubehör für die Disc.
- Reinigen Sie CDs stets von der Mitte einer Disc nach außen hin.
- Reinigen Sie die Disc mit einem trockenen Silikonlappen oder weichen Lappen. Verwenden Sie keine Lösungsmittel.
- Ziehen Sie Discs beim Entfernen aus dem Gerät horizontal heraus.
- Entfernen Sie vor dem Einsetzen einer Disc die Grate vom Mittenloch und der Disc-Kante.

GRUNDLAGEN

Frontblende

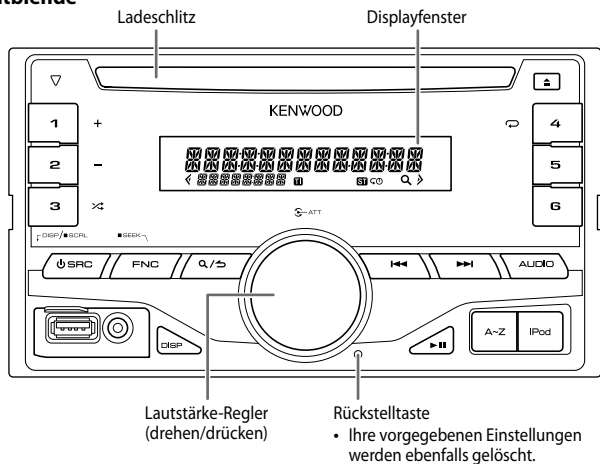

Zum Auf der Frontblende

Einschalten	Drücken Sie SRC . <ul style="list-style-type: none">• Zum Ausschalten halten Sie die Taste gedrückt.
Einstellen der Lautstärke	Drehen Sie den Lautstärke-Regler. Drücken Sie den Lautstärke-Regler während der Wiedergabe, um den Ton stummzuschalten. <ul style="list-style-type: none">• Zum Abbrechen drücken Sie die Taste erneut.
Quelle auswählen	Drücken Sie SRC wiederholt. <ul style="list-style-type: none">• Drücken Sie iPod, um direkt zu der iPod-Quelle direkt zu schalten.
Ändern der Display-Information	Drücken Sie DISP-DISP/SCRL wiederholt. <ul style="list-style-type: none">• Halten Sie die Taste gedrückt, um die Display-Informationen zu scrollen.

ERSTE SCHRITTE

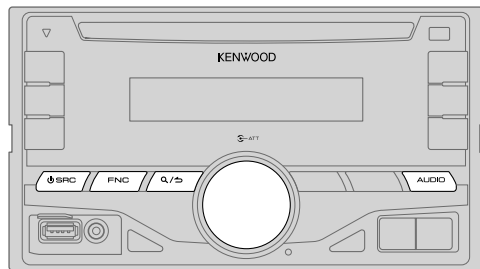

1 Wählen Sie die Anzeigesprache und brechen Sie die Demonstration ab

Wenn Sie die Stromversorgung einschalten (nach dem Rücksetzen des Geräts), erscheint folgende Anzeige im Display: "SEL LANGUAGE" → "PRESS" → "VOLUME KNOB"

1 Drehen Sie den Lautstärke-Regler zum Wählen von [ENG] (Englisch) oder [RUS] (Russisch), und drücken Sie dann den Regler.

[ENG] ist für das ursprüngliche Setup gewählt.

Dann erscheint folgendes in der Anzeige: "CANCEL DEMO" → "PRESS" → "VOLUME KNOB".

2 Drücken Sie den Lautstärke-Regler.
[YES] ist für das ursprüngliche Setup gewählt.

3 Drücken Sie den Lautstärke-Regler erneut.
"DEMO OFF" erscheint.

ERSTE SCHRITTE

2 Stellen Sie die Uhr ein

- 1 Drücken Sie **FNC**, um auf [FUNCTION] zu schalten.
- 2 Drehen Sie den Lautstärke-Regler zum Wählen von [CLOCK], und drücken Sie dann den Regler.
- 3 Drehen Sie den Lautstärke-Regler zum Wählen von [CLOCK ADJUST], und drücken Sie dann den Regler.
- 4 Drehen Sie den Lautstärke-Regler, um die Einstellungen vorzunehmen, und drücken Sie dann den Regler.
Tag → Stunde → Minute
- 5 Drehen Sie den Lautstärke-Regler zum Wählen von [CLOCK FORMAT], und drücken Sie dann den Regler.
- 6 Drehen Sie den Lautstärke-Regler zum Wählen von [12H] oder [24H], und drücken Sie dann den Regler.
- 7 Halten Sie zum Beenden **Q/↵** gedrückt.

Zum Zurückschalten zum vorherigen Einstellelement drücken Sie **Q/↵**.

3 Festlegen der Anfangseinstellungen

- 1 Drücken Sie **⏻ SRC** wiederholt, um auf STANDBY zu schalten.
- 2 Drücken Sie **FNC**, um auf [FUNCTION] zu schalten.
 - Durch Drücken von **AUDIO** gehen Sie direkt zu [AUDIO CONTROL].
- 3 Drehen Sie den Lautstärke-Regler, um eine Auswahl zu treffen (siehe folgende Tabelle), und drücken Sie dann den Regler.
- 4 Wiederholen Sie Schritt 3, bis der gewünschte Gegenstand gewählt oder aktiviert ist.
- 5 Halten Sie zum Beenden **Q/↵** gedrückt.

Zum Zurückschalten zum vorherigen Einstellelement drücken Sie **Q/↵**.

Standard: **XX**

AUDIO CONTROL

SWITCH PREOUT	REAR/ SUBWOOFER: Wählt, ob hintere Lautsprecher oder ein Subwoofer an die Line-Out-Buchsen an der Rückseite angeschlossen sind (über einen externen Verstärker).
SP SELECT	OFF/ 5/4/ 6 × 9/6/ OEM: Auswahl entsprechend der Lautsprechergröße (5 Zoll oder 4 Zoll, 6×9 Zoll oder 6 Zoll) oder OEM-Lautsprechern für optimale Leistung.

DISPLAY

EASY MENU **ON:** Sowohl die Anzeige als auch die Tastenbeleuchtung wechseln auf Weiß um, wenn [FUNCTION] eingegeben wird.; **OFF:** Sowohl Anzeige als auch Tastenbeleuchtung bleiben als Farbe von [COLOR SELECT]. (→ 9)

TUNER SETTING

PRESET TYPE **NORMAL:** Speichert einen Sender für jede Sendespeichertaste in jedem Frequenzband (FM1/ FM2/ FM3/ MW/ LW).; **MIX:** Speichert einen Sender für jede Sendespeichertaste ungeachtet des Frequenzbands.

SYSTEM

KEY BEEP **ON:** Aktiviert den Tastenberührungston.; **OFF:** Deaktiviert.

SOURCE SELECT

BUILT-IN AUX **ON:** Aktiviert AUX in der Quellenwahl.; **OFF:** Deaktiviert. (→ 6)

CD READ

1: Hiermit wird automatisch zwischen Discs mit Audiodateien und Musik-CDs unterschieden.; **2:** Hiermit wird die Wiedergabe zwangsweise als Musik-CD durchgeführt. Es kommt kein Ton, wenn eine Disc mit Audiodateien abgespielt wird.

F/W UPDATE

UPDATE SYSTEM

F/W UP xx.xx **YES:** Startet die Aktualisierung der Firmware.; **NO:** Bricht ab (Aktualisierung wird nicht ausgeführt).
Einzelheiten darüber, wie Sie die Firmware aktualisieren können, siehe:
www.kenwood.com/cs/ce/

CLOCK

CLOCK DISPLAY **ON:** Die Uhrzeit wird im Display angezeigt, auch wenn das Gerät ausgeschaltet wird.; **OFF:** Hebt auf.

ENGLISH

Die gewählte Sprache wird als Anzeigesprache für das [FUNCTION]-Menü und die Tag-Information (Ordername, Dateiname, Songtitel, Interpretename, Albumname) verwendet, wo zutreffend.

РУССКИЙ

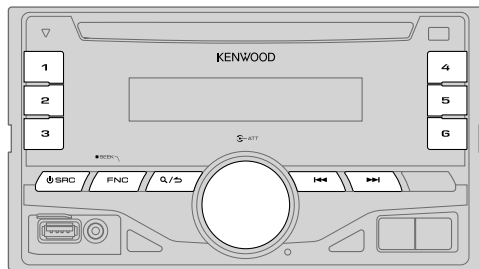

Suche nach einem Sender

- 1 Drücken Sie **SRC** wiederholt zum Wählen von TUNER.
- 2 Drücken Sie **Q/S** wiederholt, um FM1/ FM2/ FM3/ MW/ LW zu wählen.
- 3 Drücken Sie **◀◀ / ▶▶**, um einen Sender zu suchen.
 - Zum Ändern des Suchverfahrens für **◀◀ / ▶▶**: Halten Sie **FNC-■SEEK** wiederholt gedrückt.
 - AUTO1 : Sucht automatisch nach einem Sender.
 - AUTO2 : Suchen Sie nach einem Festsender.
 - MANUAL : Sucht manuell nach einem Sender.
 - Zum Speichern eines Senders: Halten Sie eine der Zifferntasten (1 bis 6) gedrückt.
 - Zum Auswählen eines gespeicherten Senders: Drücken Sie eine der Zifferntasten (1 bis 6).

Andere Einstellungen

- 1 Drücken Sie **FNC**, um auf [FUNCTION] zu schalten.
- 2 Drehen Sie den Lautstärke-Regler, um eine Auswahl zu treffen (siehe folgende Tabelle), und drücken Sie dann den Regler.
- 3 Wiederholen Sie Schritt 2, bis der gewünschte Gegenstand gewählt oder aktiviert ist.
- 4 Halten Sie zum Beenden **Q/S** gedrückt.

Zum Zurückschalten zum vorherigen Einstellelement drücken Sie **Q/S**.

TUNER SETTING

LOCAL SEEK	ON: Sucht nur Sender mit gutem Empfang. ; OFF: Hebt auf. <ul style="list-style-type: none"> • Die vorgenommenen Einstellungen gelten nur für die gewählte Quelle/den gewählten Sender. Wenn Sie die Quelle/den Sender gewechselt haben, müssen Sie die Einstellungen erneut vornehmen.
AUTO MEMORY	YES: Beginnt automatisch die Speicherung von 6 Sendern mit gutem Empfang. ; NO: Hebt auf. <ul style="list-style-type: none"> • Nur wählbar, wenn [NORMAL] für [PRESET TYPE] gewählt ist. (→ 4)
MONO SET	ON: Verbessern Sie den FM (UKW)-Empfang (aber der Stereoeffekt kann verloren gehen). ; OFF: Hebt auf.
NEWS SET	ON: Das Gerät schaltet kurzzeitig auf das Nachrichtenprogramm, falls verfügbar. ; OFF: Hebt auf.
REGIONAL	ON: Schaltet auf einen anderen Sender in der spezifischen Region nur mit der "AF"-Steuerung. ; OFF: Hebt auf.
AF SET	ON: Sucht automatisch einen anderen Sender auf, der das gleiche Programm im gleichen Radio Data System-Netzwerk sendet und einen besseren Empfang aufweist, falls der aktuelle Empfang schlecht ist. ; OFF: Hebt auf.
TI	ON: Erlaubt es, das Gerät kurzzeitig auf Verkehrsinformation schalten, wenn verfügbar ("TI" leuchtet auf). ; OFF: Hebt auf.
PTY SEARCH	Drücken Sie den Lautstärke-Regler zum Einschalten der PTY-Sprachauswahl. Drehen Sie den Lautstärke-Regler zum Wählen der PTY-Sprache (ENGLISH/ FRENCH/ GERMAN), und drücken Sie dann den Regler. Wählt den verfügbaren Programmtyp (siehe Folgendes), und drücken Sie dann ◀◀ / ▶▶ zum Starten.

CLOCK

TIME SYNC	ON: Synchronisiert die Zeit des Geräts mit der Radio Data System-Senderzeit. ; OFF: Hebt auf.
------------------	--

RADIO

- [LOCAL SEEK]/ [MONO SET]/ [NEWS SET]/ [REGIONAL]/ [AF SET]/ [TI]/ [PTY SEARCH] ist nur wählbar, wenn der Wellenbereich FM1/ FM2/ FM3 ist.
- Verfügbare Programmart:

SPEECH: NEWS, AFFAIRS, INFO (Information), SPORT, EDUCATE, DRAMA, CULTURE, SCIENCE, VARIED, WEATHER, FINANCE, CHILDREN, SOCIAL, RELIGION, PHONE IN, TRAVEL, LEISURE, DOCUMENT

MUSIC: POP M (Musik), ROCK M (Musik), EASY M (Musik), LIGHT M (Musik), CLASSICS, OTHER M (Musik), JAZZ, COUNTRY, NATION M (Musik), OLDIES, FOLK M (Musik)

Das Gerät sucht den Programmtyp, der unter [SPEECH] oder [MUSIC] kategorisiert ist, wenn gewählt.

- Wenn die Lautstärke während des Empfangs von Verkehrsinformationen, Alarm oder Nachrichtensendungen eingestellt wird, wird die eingestellte Lautstärke automatisch gespeichert. Wird die Verkehrsfunk-Funktion, der Alarm oder die Nachrichtensendung das nächste Mal aufgerufen, wird diese Einstellung übernommen.

AUX

Vorbereitung:

Wählen Sie [ON] für [BUILT-IN AUX]. (→ 4)

Beginnen Sie zu hören

- 1 Schließen Sie einen tragbaren Audioplayer (im Handel erhältlich) an.

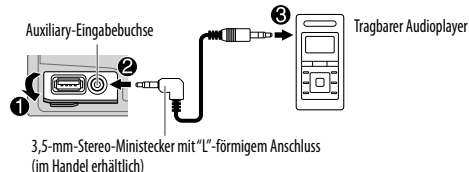

- 2 Drücken Sie **SRC** wiederholt zum Wählen von AUX.
- 3 Schalten Sie den tragbaren Audioplayer ein und starten Sie die Wiedergabe.

Den AUX-Namen einstellen

Beim Hören eines am Gerät angeschlossenen tragbaren Audio-Players...

- 1 Drücken Sie **FNC**, um auf [FUNCTION] zu schalten.
- 2 Drehen Sie den Lautstärke-Regler zum Wählen von [SYSTEM], und drücken Sie dann den Regler.
- 3 Drehen Sie den Lautstärke-Regler zum Wählen von [AUX NAME SET], und drücken Sie dann den Regler.
- 4 Drehen Sie den Lautstärke-Regler, um eine Auswahl zu treffen, und drücken Sie dann den Regler.
AUX (Standard)/ DVD/ PORTABLE/ GAME/ VIDEO/ TV
- 5 Halten Sie zum Beenden **Q/↵** gedrückt.

Zum Zurückschalten zum vorherigen Einstellelement drücken Sie **Q/↵**.

CD / USB / iPod / ANDROID

Starten Sie die Wiedergabe

Die Quelle schaltet automatisch um, und die Wiedergabe startet.

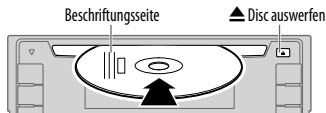

USB-Eingangsterminal

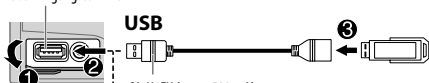

USB

CA-U1EX (max.: 500 mA)
(optionales Zubehörteil)

iPod/iPhone

KCA-iP102 / KCA-iP103
(optionales Zubehör)*¹
oder Zubehörkabel von iPod/iPhone*²

ANDROID*³

Micro-USB 2.0-Kabel*²
(im Handel erhältlich)

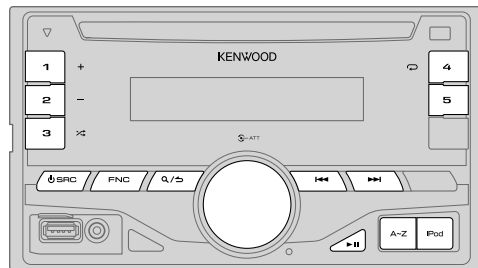

Zum	Auf der Frontblende
Wiedergabe / Pause	Drücken Sie ▶ .
Vorspulen / Rückspulen* ⁴	Halten Sie ◀◀ / ▶▶ gedrückt.
Auswählen eines Tracks / einer Datei	Drücken Sie ◀◀ / ▶▶ .
Auswählen eines Ordners* ⁵	Drücken Sie 1+ / 2- .
Wiederholte Wiedergabe* ⁶	Drücken Sie 4 wiederholt. TRACK REPEAT/ REPEAT OFF : Audio-CD FILE REPEAT/ FOLDER REPEAT/ REPEAT OFF : MP3/WMA/ WAV-Datei, iPod oder ANDROID FILE REPEAT/ REPEAT OFF : KME Light/ KMC-Datei* ⁷
Zufallswiedergabe* ⁶	Drücken Sie 3 wiederholt. DISC RANDOM/ RANDOM OFF : Audio-CD FOLDER RANDOM/ RANDOM OFF : MP3/WMA/ WAV-Datei, KME Light/ KMC-Datei, iPod oder ANDROID
Halten Sie die 3 gedrückt, um ALL RANDOM zu wählen.* ⁸	

*¹ KCA-iP102 : 30-poliger Typ, KCA-iP103 : Lightning-Typ

*² Lassen Sie bei Nichtgebrauch nicht das Kabel im Auto liegen.

Zum	Auf der Frontblende
Wählen Sie den Steuermodus	Während iPod als Quelle gewählt ist, halten Sie iPod gedrückt. MODE ON : Steuerung vom iPod*9 MODE OFF : Steuerung vom Gerät Während die ANDROID-Quelle gewählt ist (➔ 9, [ANDROID SETUP])
Wählen Sie das Musiklaufwerk (➔ 9, [MUSIC DRIVE])	Drücken Sie 5 wiederholt. Die gespeicherten Songs werden dann wiedergegeben. <ul style="list-style-type: none"> Wählen Sie internen oder externen Speicher für ein Smartphone (Massenspeicherklasse). Gewähltes Laufwerk bei Gerät mit mehreren Laufwerken.

*3 Wenn ein Android-Gerät angeschlossen wird, wird "Press [VIEW] to install KENWOOD MUSIC PLAY APP" angezeigt.

Gehen Sie zur Installation der Anwendung gemäß den Anweisungen vor. Sie können auch vor dem Verbinden die neueste Version der KENWOOD MUSIC PLAY-Anwendung auf Ihrem Android-Gerät installieren. (➔ 12)

*4 Bei ANDROID: Trifft nur zu, wenn [BROWSE MODE] gewählt ist. (➔ 9, [ANDROID SETUP])

*5 Bei CD: Nur für MP3/WMA-Dateien. Dies funktioniert nicht bei iPod/ ANDROID.

*6 Bei iPod/ ANDROID: Trifft nur zu, wenn [MODE OFF]/ [BROWSE MODE] gewählt ist.

*7 KME Light : KENWOOD Music Editor Light, KMC : KENWOOD Music Control (➔ 12)

*8 Bei CD: Nur für MP3/WMA-Dateien.

*9 Sie können weiterhin Wiedergabe/Pause, Dateisuche, Vorspulen oder Zurückschalten von Dateien vom Gerät steuern.

Auswählen einer Datei aus einem Ordner/einer Liste

- 1 Drücken Sie **Q/↵**.
- 2 Drehen Sie den Lautstärke-Regler zum Wählen eines Ordners/einer Liste, und drücken Sie dann den Regler.
- 3 Drehen Sie den Lautstärke-Regler zum Wählen einer Datei, und drücken Sie dann den Regler.

Schnellsuche

Wenn Sie viele Dateien haben, können Sie diese schnell durchsuchen.

Für USB (für KME Light/ KMC-Dateien):

Drücken Sie **⏪/⏩**, um mit einem vorgegebenen Überspringen-Suchverhältnis zu suchen. (➔ 9, [SKIP SEARCH])

Halten Sie **⏪/⏩** gedrückt, um mit einem Verhältnis von 10% zu suchen.

- Gilt nicht für CD und MP3/WMA/WAV-Dateien.

Bei iPod:

Sie können eine Datei anhand des Anfangsbuchstabens suchen.

1 Drücken Sie **A~Z**, um auf Zeichensuche zu schalten.

2 Drehen Sie den Lautstärke-Regler zum Wählen des Buchstabens.

- Um nach einem anderen Zeichen als die Buchstaben A bis Z oder die Zahlen 0 bis 9 zu suchen, geben Sie nur "*" ein.
- Halten Sie **1+/2-** gedrückt, um schnell durch die Zeichen zu laufen.

3 Drücken Sie **⏪/⏩**, um auf die Eingabeposition umzuschalten.

- Sie können bis zu 3 Zeichen eingeben.

4 Drücken Sie den Lautstärke-Regler zum Starten der Suche.

- Zum Zurückkehren zum Grundordner / ersten Datei / Top-Menü drücken Sie **5**.
- Zum Zurückschalten zum vorherigen Einstellelement drücken Sie **Q/↵**.
- Zum Abbrechen halten Sie **Q/↵** gedrückt.
- Beim iPod nur gültig, wenn [MODE OFF] gewählt ist. (➔ Wählen Sie den Steuermodus)
- Beim ANDROID nur gültig, wenn [BROWSE MODE] gewählt ist. (➔ 9, [ANDROID SETUP])

CD / USB / iPod / ANDROID

Hören Sie Tuneln Radio/ Tuneln Radio Pro/ Aupeo

Beim Hören von Tuneln Radio, Tuneln Radio Pro or Aupeo schließen Sie das iPod/iPhone am USB-Eingang des Geräts an.

- Das Gerät gibt den Ton von diesen Anwendungen aus.

Andere Einstellungen

- 1 Drücken Sie **FNC**, um auf [FUNCTION] zu schalten.
- 2 Drehen Sie den Lautstärke-Regler, um eine Auswahl zu treffen (siehe folgende Tabelle), und drücken Sie dann den Regler.
- 3 Wiederholen Sie Schritt 2, bis der gewünschte Gegenstand gewählt oder aktiviert ist.
- 4 Halten Sie zum Beenden **↵** gedrückt.

Zum Zurückschalten zum vorherigen Einstellelement drücken Sie **↵**.

Standard: **XX**

ANDROID SETUP

BROWSE MODE: Steuerung vom Gerät (mit KENWOOD MUSIC PLAY-Anwendung). ;
HAND MODE: Steuerung anderer Media Player Anwendungen vom Android-Gerät (ohne Verwendung der KENWOOD MUSIC PLAY-Anwendung). Sie können aber weiterhin Wiedergabe/Pause und Datei-Überspringen vom Gerät steuern.

USB

MUSIC DRIVE DRIVE CHANGE: Das nächste Laufwerk ((DRIVE 1) bis (DRIVE 5)) wird automatisch gewählt, und die Wiedergabe startet.
Wiederholen Sie Schritt 1 bis 3, um die folgenden Laufwerke zu wählen.

SKIP SEARCH 0.5%/ 1%/ 5%/ 10%: Beim Hören von iPod, ANDROID oder KME Light/ KMC-Datei wird das Überspringen-Suchverhältnis für alle Dateien gewählt.

DISPLAY-EINSTELLUNGEN

- 1 Drücken Sie **FNC**, um auf [FUNCTION] zu schalten.
- 2 Drehen Sie den Lautstärke-Regler zum Wählen von [DISPLAY], und drücken Sie dann den Regler.
- 3 Drehen Sie den Lautstärke-Regler, um eine Auswahl zu treffen (siehe folgende Tabelle), und drücken Sie dann den Regler.
- 4 Wiederholen Sie Schritt 3, bis der gewünschte Gegenstand gewählt/aktiviert ist, oder folgen Sie den Anweisungen auf dem gewählten Gegenstand.
- 5 Halten Sie zum Beenden **↵** gedrückt.

Zum Zurückschalten zum vorherigen Einstellelement drücken Sie **↵**.

Standard: **XX**

COLOR SELECT **VARIABLE SCAN/ CUSTOM R/G/B/** Vorgabefarben*: Wählt Ihre bevorzugte Tasten- und Display-Beleuchtungsfarbe.

Sie können Ihre eigene Farbe erzeugen (wenn [CUSTOM R/G/B] oder Vorgabefarben* gewählt ist). Die erzeugte Farbe kann unter [CUSTOM R/G/B] gespeichert werden.

- 1 Halten Sie den Lautstärke-Regler gedrückt, um auf Detail-Farbabstimmung zu schalten.
- 2 Drücken Sie **◀▶**, um die Farbe (R/ G/ B) zum Anpassen zu wählen.
- 3 Drehen Sie den Lautstärke-Regler, um den Pegel einzustellen (0 — 9), und drücken Sie dann den Regler.

DIMMER **ON:** Blendet die Displaybeleuchtung und Tastenbeleuchtung ab. ; **OFF:** Hebt auf.

BRIGHTNESS **0 — 31:** Wählt Ihre bevorzugten Helligkeitsstufe für Displaybeleuchtung und Tastenbeleuchtung.

TEXT SCROLL **AUTO/ ONCE:** Wählt automatisches Scrollen der Displayinformationen, oder einmaliges Scrollen. ; **OFF:** Hebt auf.

* Vorgabefarben: **RED1/ RED2/ RED3/ PURPLE1/ PURPLE2/ PURPLE3/ PURPLE4/ BLUE1/ BLUE2/ BLUE3/ SKYBLUE1/ SKYBLUE2/ LIGHTBLUE/ AQUA1/ AQUA2/ GREEN1/ GREEN2/ GREEN3/ YELLOWGREEN1/ YELLOWGREEN2/ YELLOW/ ORANGE1/ ORANGE2/ ORANGERED**

AUDIOEINSTELLUNGEN

Während des Hörens einer Tonquelle...

- 1 Drücken Sie **AUDIO**, um auf [AUDIO CONTROL] zu schalten.
- 2 Drehen Sie den Lautstärke-Regler, um eine Auswahl zu treffen (siehe folgende Tabelle), und drücken Sie dann den Regler.
- 3 Wiederholen Sie Schritt 2, bis der gewünschte Gegenstand gewählt oder aktiviert ist.
- 4 Halten Sie zum Beenden **Q**/**S** gedrückt.

Zum Zurückschalten zum vorherigen Einstellelement drücken Sie **Q**/**S**.

Standard: **XX**

SUB-W LEVEL	-15 bis +15 (0)	Stellt den Subwoofer-Ausgangspegel ein.
BASS LEVEL	-8 bis +8 (+6)	
MID LEVEL	-8 bis +8 (+5)	Stellt den Pegel zum Speichern für jede Quelle ein. (Bevor Sie eine Einstellung vornehmen, wählen Sie eine anzupassende Quelle aus.)
TRE LEVEL	-8 bis +8 (0)	
EQ PRO		
BASS ADJUST	BASS CTR FRQ	60HZ/ 80HZ/ 100HZ/ 200HZ: Wählt die Mittenfrequenz.
	BASS LEVEL	-8 bis +8 (+6): Stellt den Pegel ein.
	BASS Q FACTOR	1.00/ 1.25/ 1.50/ 2.00: Stellt den Qualitätsfaktor ein.
	BASS EXTEND	ON: Schaltet den erweiterten Bass ein.; OFF: Hebt auf.
MID ADJUST	MID CTR FRQ	0.5KHZ/ 1.0KHZ/ 1.5KHZ/ 2.5KHZ: Wählt die Mittenfrequenz.
	MID LEVEL	-8 bis +8 (+5): Stellt den Pegel ein.
	MID Q FACTOR	0.75/ 1.00/ 1.25: Stellt den Qualitätsfaktor ein.
TRE ADJUST	TRE CTR FRQ	10.0KHZ/ 12.5KHZ/ 15.0KHZ/ 17.5KHZ: Wählt die Mittenfrequenz.
	TRE LEVEL	-8 bis +8 (0): Stellt den Pegel ein.

PRESET EQ	DRIVE EQ/ TOP40/ POWERFUL/ ROCK/ POPS/ EASY/ JAZZ/ NATURAL/ USER: Wählt einen Vorwahl-Equalizer, der für das Musikgenre geeignet ist. (Wählen Sie [USER], um die benutzerangepassten Einstellungen zu verwenden.) [DRIVE EQ] ist ein Programm-Equalizer, der Außengeräusche oder Fahrgeräusche von den Reifen verringert.
BASS BOOST	LEVEL1/ LEVEL2/ LEVEL3: Wählt Ihren bevorzugten Bass-Boost-Pegel.; OFF: Hebt auf.
LOUDNESS	LEVEL1/ LEVEL2: Wählt Ihre bevorzugten niedrigen und hohen Frequenzen, um eine gute Klangwirkung auch bei niedriger Lautstärke zu erhalten.; OFF: Hebt auf.
SUBWOOFER SET	ON: Schaltet den Subwoofer-Ausgang ein.; OFF: Hebt auf.
LPF SUBWOOFER	THROUGH: Alle Signale werden zum Subwoofer gesendet.; 85HZ/ 120HZ/ 160HZ: Audiosignale mit niedrigeren Frequenzen als 85 Hz/ 120 Hz/ 160 Hz werden zum Subwoofer geleitet.
SUB-W PHASE	REVERSE (180°)/ NORMAL (0°): Wählt die Phase des Subwoofer-Ausgangs so, dass sie dem Lautsprecher-Ausgang für optimale Leistung entspricht. (Nur wählbar, wenn eine andere Einstellung als [THROUGH] für [LPF SUBWOOFER] gewählt ist.)
FADER	R15 bis F15 (0): Stellt die Balance zwischen hinterem und vorderem Lautsprecherausgang ein.
BALANCE	L15 bis R15 (0): Stellen Sie die Ausgangsbalance zwischen linken und rechten Lautsprechern ein.
VOLUME OFFSET	Bei AUX: -8 bis +8 (0); Für andere Quellen: -8 bis 0; Speichert die LautstärkepegelEinstellung jeder Quelle als Vorwahl. (Vor der Einstellung wählen Sie eine anzupassende Quelle aus.)
SOUND RECNRSTR (Klangrekonstruktion)	ON: Erzeugt realistischen Klang, indem die Hochfrequenzkomponenten kompensiert und die Anstiegszeit der Wellenform, die bei der Audiodaten-Kompression verloren gehen, wiederhergestellt werden.; OFF: Hebt auf.

- [SUB-W LEVEL]/ [SUBWOOFER SET]/ [LPF SUBWOOFER]/ [SUB-W PHASE] ist nur wählbar, wenn [SWITCH PREOUT] auf [SUBWOOFER] gestellt ist. (↔ 4)
- [SUB-W LEVEL]/ [LPF SUBWOOFER]/ [SUB-W PHASE] ist nur wählbar, wenn [SUBWOOFER SET] auf [ON] gestellt ist.

FEHLERSUCHE

Symptom	Abhilfe
Allgemeines	Es wird kein Ton gehört. <ul style="list-style-type: none"> Die Lautstärke auf den optimalen Pegel einstellen. Prüfen Sie die Kabel und Verbindungen.
	"MISWIRING CHECK WIRING THEN PWR ON" erscheint. <p>Schalten Sie die Stromversorgung aus, und prüfen Sie, ob die Klemmen der Lautsprecherdrähte richtig isoliert sind. Schalten Sie die Stromversorgung wieder ein.</p>
	"PROTECTING SEND SERVICE" erscheint. <p>Reichen Sie die Einheit beim nächsten Kundendienstzentrum ein.</p>
	Das Gerät funktioniert überhaupt nicht. <p>Setzen Sie das Gerät zurück. (→ 3)</p>
Radio	<ul style="list-style-type: none"> Der Radioempfang ist schlecht. Statikrauschen beim Radiohören. <ul style="list-style-type: none"> Schließen Sie das Antennenkabel fest an. Ziehen Sie die Antenne vollständig heraus.
	Disc kann nicht ausgegeben werden. <p>Halten Sie ▲ kräftig gedrückt, um die Disc zwangsweise auszugeben. Achten Sie darauf, die ausgeschobene Disc nicht fallen zu lassen. Wenn dadurch das Problem nicht gelöst wird, setzen Sie das Gerät zurück. (→ 3)</p>
CD / USB / iPod	Rauschen wird erzeugt. <p>Springen Sie zu einem anderen Musikstück oder wechseln Sie die Disc.</p>
	Tracks werden nicht so abgespielt, wie Sie es wollten. <p>Die Wiedergabe-Reihenfolge wird bestimmt, wenn die Dateien aufgezeichnet werden.</p>
	"READING" blinkt weiter. <p>Verwenden Sie nicht zu viele Hierarchie-Ebenen oder Ordner.</p>
	Verflossene Spielzeit ist nicht richtig. <p>Dies liegt daran, wie die Titel aufgezeichnet sind.</p>
	Richtige Zeichen werden nicht angezeigt (z.B. Albumname). <p>Dieses Gerät kann nur Großbuchstaben, Zahlen und eine begrenzte Anzahl von Symbolen anzeigen. Kyрилische Großbuchstaben können auch angezeigt werden, wenn [РУССКИЙ] gewählt ist. (→ 4)</p>
	"NA FILE" <p>Achten Sie darauf, dass die Disc unterstützte Audiodateien enthält. (→ 12)</p>
	"NO DISC" <p>Setzen Sie eine abspielbare Disc in den Ladeschlitz ein.</p>
	"TOC ERROR" <p>Achten Sie darauf, dass die Disc sauber und ordnungsgemäß eingelegt ist.</p>
"PLEASE EJECT" <p>Setzen Sie das Gerät zurück. Wenn dadurch das Problem nicht behoben wird, wenden Sie sich an den Kundendienst.</p>	

Symptom	Abhilfe
CD / USB / iPod	"READ ERROR" <p>Kopieren Sie die Dateien und Ordner erneut auf das USB-Gerät. Wenn dadurch das Problem nicht gelöst wird, setzen Sie das USB-Gerät zurück oder verwenden Sie ein anderes USB-Gerät.</p>
	"NO DEVICE" <p>Schließen Sie ein USB-Gerät an und schalten Sie die Quelle erneut zu USB um.</p>
	"COPY PRO" <p>Eine kopiergeschützte Datei wird wiedergegeben.</p>
	"NA DEVICE" <p>Schließen Sie ein unterstütztes USB-Gerät an und prüfen Sie die Anschlüsse.</p>
	"NO MUSIC" <p>Schließen Sie ein USB-Gerät an, das abspielbare Audiodateien enthält.</p>
	"iPod ERROR" <ul style="list-style-type: none"> Erneutes Anschließen des iPod. Setzen Sie den iPod erneut zurück.
ANDROID	<ul style="list-style-type: none"> Bei Wiedergabe wird kein Ton gehört. Ton wird nur vom Android-Gerät ausgegeben. <ul style="list-style-type: none"> Verbinden Sie das Android-Gerät neu. Während der [HAND MODE] eingestellt ist, starten Sie eine Media Player Anwendung auf dem Android-Gerät und starten Sie die Wiedergabe. Während der [HAND MODE] eingestellt ist, starten Sie die aktuelle Media Player Anwendung erneut oder verwenden Sie eine andere Media Player Anwendung. Starten Sie das Android-Gerät neu. Wenn dadurch das Problem nicht gelöst wird, kann das angeschlossene Android-Gerät nicht das Audiosignal zur Einheit leiten. (→ 12)
	Bei [BROWSE MODE] ist Wiedergabe unmöglich. <ul style="list-style-type: none"> Stellen Sie sicher, dass KENWOOD MUSIC PLAYER APP im Android-Gerät installiert ist. (→ 8) Schließen Sie das Android-Gerät erneut an und nehmen Sie die richtigen Einstellungen in [ANDROID SETUP] vor. (→ 9) Wenn das Problem dadurch nicht gelöst wird, unterstützt das verbundene Android-Gerät nicht [BROWSE MODE]. (→ 12)
	"NO DEVICE" oder "READING" blinkt weiter. <ul style="list-style-type: none"> Schalten Sie die Entwickler-Optionen am Android-Gerät aus. Verbinden Sie das Android-Gerät neu. Wenn das Problem dadurch nicht gelöst wird, unterstützt das verbundene Android-Gerät nicht [BROWSE MODE]. (→ 12)
	Die Wiedergabe ist unterbrochen oder es treten Aussetzer im Ton auf. <p>Schalten Sie den Stromsparmodus am Android-Gerät aus.</p>
	"ANDROID ERROR" / "NA DEVICE" <ul style="list-style-type: none"> Verbinden Sie das Android-Gerät neu. Starten Sie das Android-Gerät neu.

Allgemeines

- Dieses Gerät kann nur die folgenden CDs abspielen:



- Detailinformationen und Hinweise über abspielbare Audiodateien werden im Online-Handbuch auf der folgenden Website gegeben: www.kenwood.com/cs/ce/audiofile/

Abspielbare Dateien

- Wiedergabefähige Audiodateien: MP3 (.mp3), WMA (.wma)
- Abspielbare Disc-Medien: CD-R/CD-RW/CD-ROM
- Abspielbares Disc-Dateiformat: ISO 9660 Level 1/2, Joliet, Lange Dateinamen.

- Mögliche Dateisysteme auf USB-Geräten: FAT12, FAT16, FAT32

Auch wenn Audiodateien den oben aufgeführten Standards entsprechen, kann das Abspielen unter Umständen auf Grund von Typ oder Zustand der Medien bzw. Geräte nicht möglich sein.

Nicht abspielbare Discs

- Discs mit nicht runder Form.
- Discs die auf der Aufnahme-Oberfläche eingefärbt oder verschmutzt sind.
- Recordable/ReWritable Discs, die nicht abgeschlossen (finalisiert) wurden.
- 8-cm-CD. Falls Sie versuchen, einen Adapter zu verwenden, kann es zu einer Fehlerfunktion kommen.

Wissenswertes über USB-Geräte

- Diese Einheit kann MP3/ WMA/ WAV-Dateien abspielen, die auf einem USB-Massenspeichergerät gespeichert sind.
- Sie können ein USB-Gerät nicht über einen USB-Hub anschließen.
- Der Anschluss eines Kabels mit einer Gesamtlänge von mehr als 5 m kann eine fehlerhafte Wiedergabe verursachen.
- Diese Einheit kann nicht ein USB-Gerät mit einer anderen Bewertung als 5V und mehr als 1 A erkennen.

Wissenswertes über KENWOOD Music Editor Light und KENWOOD Music Control

- Diese Einheit unterstützt die PC-Anwendung KENWOOD Music Editor Light und die Android™-Anwendung KENWOOD Music Control.
- Wenn Sie Audiodateien mit hinzugefügten Song-Daten mit dem KENWOOD Music Editor Light oder KENWOOD Music Control abspielen, können Sie Audiodateien nach Genres, Interpreten, Alben, Wiedergabelisten und Musikstücken durchsuchen.
- KENWOOD Music Editor Light und KENWOOD Music Control sind auf der folgenden Website erhältlich: www.kenwood.com/cs/ce/

Wissenswertes über iPod/iPhone

Made for

- iPod touch (2nd, 3rd, 4th und 5th generation)
- iPod classic
- iPod nano (3rd, 4th, 5th, 6th und 7th generation)
- iPhone 3G, 3GS, 4, 4S, 5, 5S, 5C
- Für die neueste Kompatibilitätsliste und Software-Versionen des iPhone/iPod siehe: www.kenwood.com/cs/ce/ipod
- Sie können den iPod nicht bedienen, wenn "KENWOOD" oder "✓" auf dem iPod angezeigt wird.

Wissenswertes über Android-Geräte

- Diese Einheit unterstützt Android OS 4.1 und höher.
- Manche Android-Geräte (mit OS 4.1 und höher) unterstützen möglicherweise Android Open Accessory (AOA) 2.0 nicht vollständig.
- Wenn das Android-Gerät sowohl Massenspeicherklasse-Gerät als auch AOA 2.0 unterstützt, hat diese Einheit immer Wiedergabe über AOA 2.0 als Vorrang.
- Für weitere Informationen und die neueste Liste zur Kompatibilität siehe: www.kenwood.com/cs/ce/

⚠ Warnung

- Das Gerät kann nur bei 12 V DC-Versorgung mit negativer Masse eingebaut werden.
- Trennen Sie den negativen Batterieanschluss vor der Verkabelung und Befestigung ab.
- Schließen Sie nicht das Batterieakabel (gelb) das Zündkabel (rot) an der Fahrzeugkarosserie oder dem Massekabel (schwarz) an, um einen Kurzschluss zu vermeiden.
- Isolieren Sie nicht angeschlossene Kabel mit Vinylband, um einen Kurzschluss zu vermeiden.
- Sicherstellen, daß das Gerät nach dem Einbau a Chassis des Fahrzeugs geerdert wird.

⚠ Vorsicht

- Überlassen Sie aus Sicherheitsgründen die Arbeiten zur Montage und Verkabelung ausgewiesenen Fachpersonal. Lassen Sie sich vom Autoradiohändler beraten.
- Montieren Sie dieses Gerät in der Konsole Ihres Fahrzeugs. Keine Metallteile dieses Geräts bei und kurz nach der Verwendung des Geräts berühren. Metallteile wie der Kühlkörper und das Gehäuse werden heiß.
- Verbinden Sie nicht die ⊖-Drähte von Lautsprechern mit der Karosserie, dem Massekabel (schwarz) oder schließen sie parallel an.
- Montieren Sie das Gerät mit einem Winkel von weniger als 30°.
- Wenn Ihr Fahrzeugkabelbaum nicht die Zündklemme hat, verbinden Sie das Zündkabel (rot) mit der Klemme am Sicherungskasten des Fahrzeugs, die 12 V DC-Versorgung bietet und durch den Zündschlüssel ein- und ausgeschaltet wird.
- Halten Sie alle Kabel von hitzeableitenden Metallteilen fern.
- Überprüfen Sie nach der Montage des Geräts, ob die Bremslichter, Blinker, Scheibenwischer usw. ordnungsgemäß funktionieren.
- Wenn die Sicherung durchbrennt, überprüfen Sie zuerst, dass die Drähte nicht die Karosserie berühren, und ersetzen Sie dann die durchgebrannte Sicherung durch eine neue Sicherung mit der gleichen Nenngröße.

Grundlegendes Verfahren

- 1 Ziehen Sie den Schlüssel aus dem Zündschloss, und trennen Sie dann den ⊖-Pol der Autobatterie ab.
- 2 Schließen Sie die Kabel richtig an. Siehe Verdrahtungsanschluss. (→ 14)
- 3 Bauen Sie das Autoradio in Ihrem Fahrzeug ein. Siehe Einbau der Einheit (Einbau im Armaturenbrett).
- 4 Schließen Sie die ⊖-Klemme der Autobatterie an.
- 5 Setzen Sie das Gerät zurück. (→ 3)

Einbau der Einheit (Einbau im Armaturenbrett)

Führen Sie die erforderliche Verkabelung aus. (→ 14)

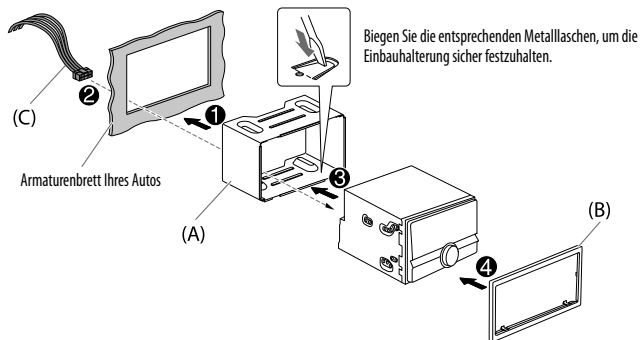

Beim Einbau des Geräts ohne Einbauhalterung

- 1 Nehmen Sie die Einbauhalterung vom Gerät ab.
- 2 Richten Sie die Öffnungen am Gerät (an beiden Seiten) mit der Befestigungskonsolle am Fahrzeug aus und sichern Sie das Gerät mit Schrauben (im Handel erhältlich).

▲ Verwenden Sie nur die vorgeschriebenen Schrauben. Durch Verwendung falscher Schrauben kann das Gerät beschädigt werden.

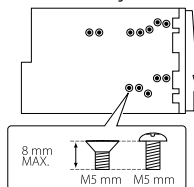

Entfernen der Einheit

- 1 Passen Sie die Vorsprünge an den Ausziehschlüsseln an beiden Seiten des Frontrahmens ein und ziehen Sie ihn heraus.
- 2 Setzen Sie die Ausziehschlüssel tief in die Schlitz an jeder Seite ein und folgen dann den mit Pfeil gekennzeichneten Anweisungen wie unten gezeigt.

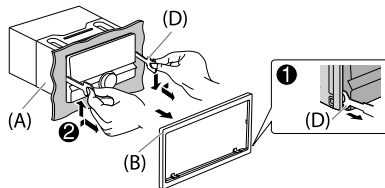

Teilleiste für den Einbau

(A) Einbauhalterung

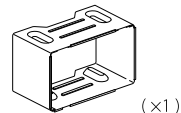

(B) Frontrahmen

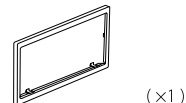

(C) Kabelbaum



(D) Ausziehschlüssel



Verdrahtungsanschluss

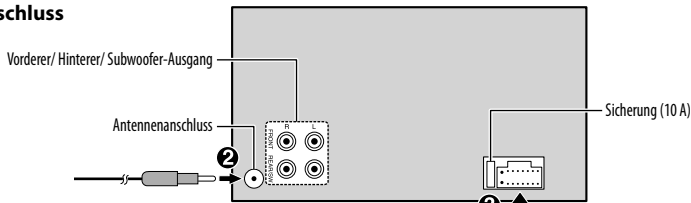

Bei Anschluss an einen externen Verstärker schließen Sie dessen Massedraht an der Autokarosserie an, um Beschädigung des Geräts zu vermeiden.

Anschluss des ISO-Anschlusses an manche VW/Audi oder Opel (Vauxhall) Automobile

Sie müssen möglicherweise die Verkabelung des mitgelieferten Kabelbaums modifizieren, wie unten gezeigt.

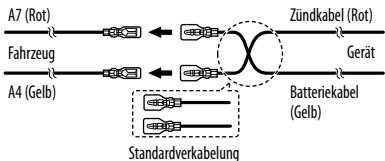

Stift	Farbe und Funktion
A4	Gelb : Batterie
A5	Blau/Weiß : Stromsteuerung
A7	Rot : Zündung (ACC)
A8	Schwarz : Erdungsanschluss (Masse)
B1	Lila ⊕
B2	Lila/Schwarz ⊖ : Hinterer Lautsprecher (rechts)
B3	Grau ⊕
B4	Grau/Schwarz ⊖ : Vorderer Lautsprecher (rechts)
B5	Weiß ⊕
B6	Weiß/Schwarz ⊖ : Vorderer Lautsprecher (links)
B7	Grün ⊕
B8	Grün/Schwarz ⊖ : Hinterer Lautsprecher (links)

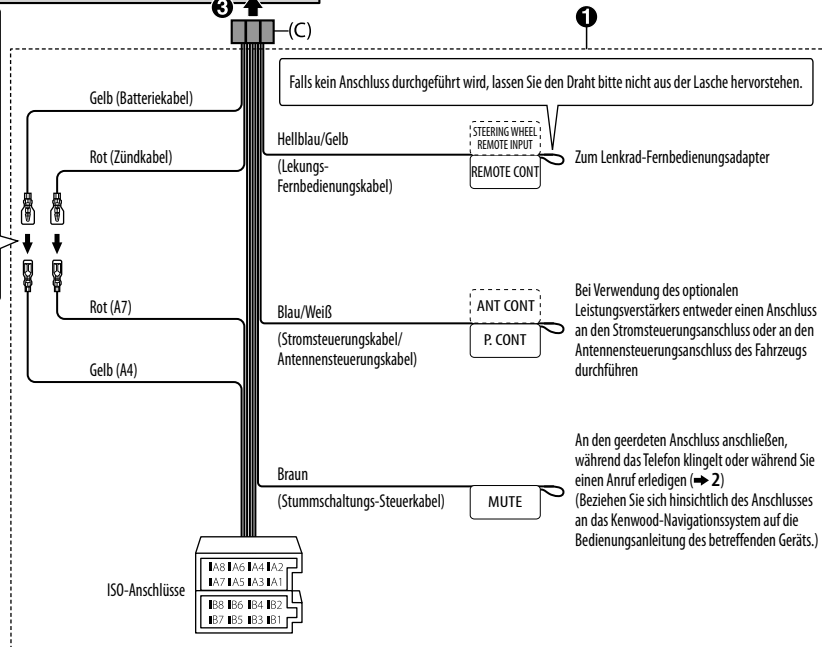

TECHNISCHE DATEN

Tuner	FM	Frequenzbereich	87,5 MHz — 108,0 MHz (50 kHz-Abstimmsschritte)
		Empfindlichkeit (Rauschabstand = 26 dB)	0,71 μ V/75 Ω
		Empfindlichkeitsschwelle (DIN S/N = 46 dB)	2,0 μ V/75 Ω
		Frequenzgang (± 3 dB)	30 Hz — 15 kHz
		Rauschabstand (MONO)	64 dB
		Kanaltrennung (1 kHz)	40 dB
	MW	Frequenzbereich	531 kHz — 1 611 kHz (9 kHz-Abstimmsschritte)
		Empfindlichkeit (Rauschabstand = 20 dB)	28,2 μ V
	LW	Frequenzbereich	153 kHz — 279 kHz (9 kHz-Abstimmsschritte)
Empfindlichkeit (Rauschabstand = 20 dB)		50 μ V	

CD-Player	Laserdiode	GaAlAs
	Digitalfilter (D/A)	8-faches Oversampling
	Spindeldrehzahl	500 U/min — 200 U/min (CLV)
	Tonhöhenchwankung	Unterhalb der Messgrenze
	Frequenzgang (± 1 dB)	20 Hz — 20 kHz
	Gesamtklirrfaktor (1 kHz)	0,01 %
	Rauschabstand (1 kHz)	105 dB
	Dynamikbereich	90 dB
	Kanaltrennung	85 dB
	MP3-Decodierung	Unterstützt MPEG-1/2 Audio Layer-3
	WMA-Decodierung	Unterstützt Windows Media Audio

USB	USB Standard	USB 1.1, USB 2.0 (Höchstgeschwindigkeit)
	Dateisystem	FAT12/ 16/ 32
	Maximaler Versorgungsstrom	DC 5 V $\overline{\text{---}}$ 1 A
	MP3-Decodierung	Unterstützt MPEG-1/2 Audio Layer-3
	WMA-Decodierung	Unterstützt Windows Media Audio
	WAV-Decodierung	Linear-PCM

Audio	Maximale Ausgangsleistung	50 W \times 4		
	Volle Bandbreitenleistung	22 W \times 4 (bei weniger als 1 % Klirrfaktor)		
	Lautsprecherimpedanz	4 Ω — 8 Ω		
	Klangregler	Bass	200 Hz \pm 8 dB	
		Mitten	2,5 kHz \pm 8 dB	
		Höhen	12,5 kHz \pm 8 dB	
	Vorverstärkerpegel / Last (CD)	2 500 mV/10 k Ω		
	Vorverstärkungsimpedanz	\leq 600 Ω		

Auxiliary	Frequenzgang (± 3 dB)	20 Hz — 20 kHz	
	Maximaler Spannungseingang	1 000 mV	
	Eingangsimpedanz	30 k Ω	

Allgemeines	Betriebsspannung	14,4 V (10,5 V — 16 V zulässig)	
	Maximale Stromaufnahme	10 A	
	Betriebstemperaturbereich	0°C — +40°C	
	Einbaumaße (B \times H \times T)	182 mm \times 111 mm \times 158 mm	
	Gewicht	1,6 kg	

Änderungen ohne Vorankündigung bleiben vorbehalten.

СОДЕРЖАНИЕ

ПОДГОТОВКА К ЭКСПЛУАТАЦИИ	2
ОСНОВНЫЕ СВЕДЕНИЯ	3
НАЧАЛО ЭКСПЛУАТАЦИИ	3
РАДИОПРИЕМНИК	5
AUX	6
CD / USB / iPod / ANDROID	7
НАСТРОЙКИ ДИСПЛЕЯ	9
ЗВУКОВЫЕ НАСТРОЙКИ	10
УСТРАНЕНИЕ ПРОБЛЕМ	11
ДОПОЛНИТЕЛЬНАЯ ИНФОРМАЦИЯ	12
УСТАНОВКА И ПОДКЛЮЧЕНИЕ	12
ТЕХНИЧЕСКИЕ ХАРАКТЕРИСТИКИ	15

Как пользоваться данным руководством

- Операции объясняются в основном с использованием кнопок на передней панели.
- В целях объяснения индикации в данном руководстве используется английский язык.
- [XX] обозначает выбранные элементы.
- (→ XX) означает, что материалы доступны на указанной странице.

ПОДГОТОВКА К ЭКСПЛУАТАЦИИ

▲ Предупреждение

Не используйте функции, которые отвлекают внимание и мешают безопасному вождению.

▲ Внимание

Настройка громкости:

- Отрегулируйте громкость таким образом, чтобы слышать звуки за пределами автомобиля для предотвращения аварий.
- Уменьшите громкость перед воспроизведением, чтобы предотвратить повреждение динамиков из-за внезапного повышения уровня громкости на выходе.

Общие характеристики:

- Не используйте внешние устройства, если это может отрицательно повлиять на безопасность движения.
- Убедитесь в том, что созданы резервные копии всех важных данных. Мы не несем ответственность за потерю записанных данных.
- Никогда не оставляйте металлические предметы (например, монеты или металлические инструменты) внутри устройства во избежание коротких замыканий.
- Если ошибка чтения диска возникла из-за образования конденсата на лазерных линзах, извлеките диск и дождитесь, пока влага испарится.

Отключение звука при приеме телефонного вызова

Подключите провод MUTE к телефону с использованием имеющейся в продаже дополнительной принадлежности для телефона. (→ 14)

При поступлении входящего вызова отображается сообщение "CALL". (Аудиосистема устанавливается на паузу.)

- Чтобы продолжить использование аудиосистемы во время вызова нажмите кнопку **SRC**. Сообщение "CALL" исчезает, и работа аудиосистемы возобновляется.

При завершении вызова сообщение "CALL" исчезает. (Работа аудиосистемы возобновляется.)

Обслуживание

Чистка устройства: В случае загрязнения протрите переднюю панель сухой силиконовой или мягкой тканью.

Обращение с дисками:

- Не касайтесь записанной поверхности диска.
- Не приклеивайте на диск клейкую ленту и т. п. и не используйте диск с приклеенной на него лентой.
- Не используйте никакие дополнительные принадлежности для диска.
- Проводите чистку по направлению от центра диска к его краю.
- Для очистки диска используйте сухую силиконовую или иную мягкую ткань. Не используйте какие-либо растворители.
- При извлечении дисков из устройства держите их горизонтально.
- Перед установкой диска устраните любые неровности центрального отверстия или внешнего края диска.

ОСНОВНЫЕ СВЕДЕНИЯ

Передняя панель



Задача	На передней панели
Включение питания	Нажмите кнопку SRC . <ul style="list-style-type: none">Нажмите и удерживайте нажатой, чтобы отключить питание.
Настройка громкости	Поверните ручку регулировки громкости. Нажмите ручку регулировки громкости во время проигрывания для заглушения звука. <ul style="list-style-type: none">Нажмите кнопку еще раз, чтобы отменить действие.
Выберите источник	Нажмите кнопку SRC несколько раз. <ul style="list-style-type: none">Нажмите iPod, чтобы переключить на источник iPod напрямую.
Изменение отображаемой информации	Нажмите кнопку DISP-DISP/SCRL несколько раз. <ul style="list-style-type: none">Нажмите кнопку и удерживайте ее нажатой для прокрутки отображаемой в текущий момент информации.

НАЧАЛО ЭКСПЛУАТАЦИИ

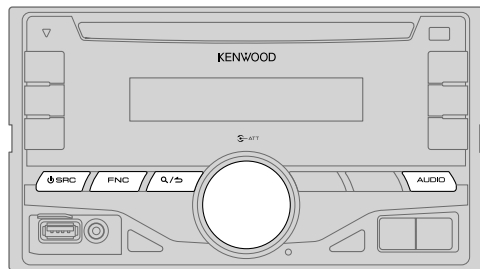

1 Выбор языка отображения и отмена демонстрации

При включении питания (или после сброса устройства) на дисплее отображается следующая информация: "SEL LANGUAGE" → "PRESS" → "VOLUME KNOB"

- 1 Поверните ручку регулировки громкости для выбора [ENG] (Английский) или [RUS] (Русский), а затем нажмите ее.**
В качестве начальной настройки выбрано значение [ENG].
Затем на дисплее отображается: "CANCEL DEMO" → "PRESS" → "VOLUME KNOB".
- 2 Нажмите ручку регулировки громкости.**
В качестве начальной настройки выбрано значение [YES].
- 3 Нажмите ручку регулировки громкости еще раз.**
Отображается надпись "DEMO OFF".

НАЧАЛО ЭКСПЛУАТАЦИИ

2

Настройка часов

- 1 Нажмите кнопку **FNC** для перехода в режим [FUNCTION].
- 2 Поверните ручку регулировки громкости для выбора элемента [CLOCK], а затем нажмите ее.
- 3 Поверните ручку регулировки громкости для выбора элемента [CLOCK ADJUST], а затем нажмите ее.
- 4 Поворачивайте ручку регулировки громкости, чтобы выбрать значения параметров, а затем нажмите ее.
День → Час → Минута
- 5 Поверните ручку регулировки громкости для выбора элемента [CLOCK FORMAT], а затем нажмите ее.
- 6 Поверните ручку регулировки громкости для выбора элемента [12H] или [24H], а затем нажмите ее.
- 7 Нажмите кнопку **Q/↵** и удерживайте ее нажатой для выхода.

Для возврата к предыдущему элементу настройки нажмите кнопку **Q/↵**.

3

Установка начальных настроек

- 1 Нажмите **⏻ SRC** несколько раз для перехода в режим STANDBY.
- 2 Нажмите кнопку **FNC** для перехода в режим [FUNCTION].
 - Нажатие **AUDIO** напрямую переключает в [AUDIO CONTROL].
- 3 Чтобы сделать выбор, поверните ручку регулировки громкости (см. следующую таблицу), затем нажмите ее.
- 4 Повторяйте действие 3 до тех пор, пока не будет выбран или активирован необходимый элемент.
- 5 Нажмите кнопку **Q/↵** и удерживайте ее нажатой для выхода.

Для возврата к предыдущему элементу настройки нажмите кнопку **Q/↵**.

По умолчанию: **XX**

AUDIO CONTROL

SWITCH PREOUT	REAR/ SUBWOOFER: Выбор подключения задних динамиков или низкочастотного динамика к разъемам "line out" на задней панели устройства (через внешний усилитель).
SP SELECT	OFF/ 5/4/ 6 × 9/6/ OEM: Выбор соответствующего размера динамиков (5-дюймовый или 4-дюймовый, 6×9-дюймовый или 6-дюймовый) или динамиков OEM для оптимальной производительности.

DISPLAY

EASY MENU **ON:** При переходе в режим [FUNCTION] цвет подсветки дисплея и кнопки становится белым. ; **OFF:** Цвет подсветки дисплея и кнопки остается таким, как выбран в меню [COLOR SELECT]. (→ 9)

TUNER SETTING

PRESET TYPE **NORMAL:** Запоминание одной радиостанции для каждой запрограммированной кнопки в каждом диапазоне частот (FM1/ FM2/ FM3/ MW/ LW). ; **MIX:** Запоминание одной радиостанции для каждой запрограммированной кнопки вне зависимости от выбранного диапазона частот.

SYSTEM

KEY BEEP **ON:** Включение звука нажатия кнопки. ; **OFF:** выключение.

SOURCE SELECT

BUILT-IN AUX **ON:** Включение варианта AUX при выборе источника. ; **OFF:** Отключение. (→ 6)

CD READ

1: Автоматическое распознавание диска с аудиофайлами и музыкального компакт-диска. ; **2:** Принудительное воспроизведение в качестве музыкального компакт-диска. Во время воспроизведения диска с аудиофайлами звук не слышен.

F/W UPDATE

UPDATE SYSTEM

F/W UP xx.xx **YES:** Запуск обновления встроенного программного обеспечения. ; **NO:** Отмена (обновление не запущено).
Подробнее об обновлении встроенного программного обеспечения см.:
www.kenwood.com/cs/ce/

CLOCK

CLOCK DISPLAY **ON:** Даже в выключенном состоянии на дисплее отображается текущее время. ; **OFF:** Отмена.

ENGLISH

Выбранный язык используется в качестве языка отображения для меню [FUNCTION] и в применимых случаях для информации тегов (имя папки, имя файла, название песни, имя исполнителя, название альбома).

РУССКИЙ

РАДИОПРИЕМНИК

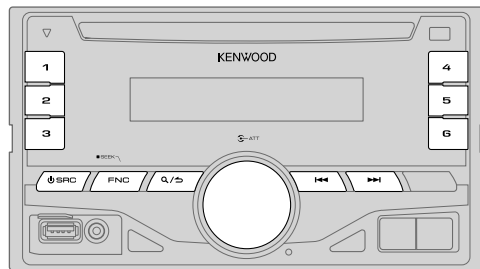

Поиск радиостанции

- 1 Нажмите **SRC** несколько раз для выбора TUNER.
 - 2 Нажмите кнопку **Q/PS** несколько раз для выбора FM1/ FM2/ FM3/ MW/ LW.
 - 3 Нажмите **◀◀ / ▶▶**, чтобы выполнить поиск радиостанции.
- Порядок изменения метода поиска для **◀◀ / ▶▶**: Последовательно нажимайте и удерживайте нажатой кнопку **FNC-SEEK**.
AUTO1 : Автоматический поиск станции.
AUTO2 : Поиск запрограммированной радиостанции.
MANUAL : Поиск станции вручную.
 - Порядок сохранения радиостанции: Нажмите и удерживайте нажатыми нумерованные кнопки (**1 – 6**).
 - Порядок выбора сохраненной радиостанции: Нажмите и удерживайте нажатыми нумерованные кнопки (**1 – 6**).

Другие настройки

- 1 Нажмите кнопку **FNC** для перехода в режим [FUNCTION].
 - 2 Чтобы сделать выбор, поверните ручку регулировки громкости (см. следующую таблицу), затем нажмите ее.
 - 3 Повторяйте действие 2 до тех пор, пока не будет выбран или активирован необходимый элемент.
 - 4 Нажмите кнопку **Q/PS** и удерживайте ее нажатой для выхода.
- Для возврата к предыдущему элементу настройки нажмите кнопку **Q/PS**.

По умолчанию: **XX**

TUNER SETTING

LOCAL SEEK	ON : Поиск только станций с хорошим качеством приема. ; OFF : Отмена. • Выполняемые настройки применяются только к выбранному источнику/ радиостанции. После переключения источника/радиостанции, настройки требуется выполнить еще раз.
AUTO MEMORY	YES : Автоматический запуск запоминания 6 станций с хорошим качеством приема. ; NO : Отмена. • Доступно только в том случае, если для параметра [PRESET TYPE] выбрано значение [NORMAL]. (↔ 4)
MONO SET	ON : Улучшение качества приема в FM-диапазоне (при этом стереоэффект может быть утрачен). ; OFF : Отмена.
NEWS SET	ON : Устройство временно переключается на программу новостей, если она доступна. ; OFF : Отмена.
REGIONAL	ON : Переключение на другую станцию только в определенном регионе с помощью элемента управления "AF". ; OFF : Отмена.
AF SET	ON : Автоматический поиск другой станции, транслирующей эту же программу в данной сети Radio Data System с более высоким качеством приема, если текущее качество приема является неудовлетворительным. ; OFF : Отмена.
TI	ON : Позволяет устройству временно переключаться в режим приема сообщений о движении на дорогах, когда эти сообщения доступны (загорается индикатор "TI"). ; OFF : Отмена.
PTY SEARCH	Нажмите ручку регулировки громкости для входа в меню выбора языка функции PTY. Поверните ручку регулировки громкости для выбора языка функции PTY (ENGLISH/ FRENCH/ GERMAN), а затем нажмите ее. Выберите доступный тип программы (см. далее), затем нажмите кнопку ◀◀ / ▶▶ для запуска.
CLOCK	
TIME SYNC	ON : Синхронизация времени устройства со временем станции Radio Data System. ; OFF : Отмена.

РАДИОПРИЕМНИК

- Параметр [LOCAL SEEK]/ [MONO SET]/ [NEWS SET]/ [REGIONAL]/ [AF SET]/ [TI]/ [PTY SEARCH] доступен для выбора, только когда используется диапазон частот FM1/ FM2/ FM3.
 - Доступный тип программы:
SPEECH: NEWS, AFFAIRS, INFO (информация), SPORT, EDUCATE, DRAMA, CULTURE, SCIENCE, VARIED, WEATHER, FINANCE, CHILDREN, SOCIAL, RELIGION, PHONE IN, TRAVEL, LEISURE, DOCUMENT
MUSIC: POP M (музыка), ROCK M (музыка), EASY M (музыка), LIGHT M (музыка), CLASSICS, OTHER M (музыка), JAZZ, COUNTRY, NATION M (музыка), OLDIES, FOLK M (музыка)
- Устройство выполняет поиск типа программы, выбранного в функциях [SPEECH] или [MUSIC] (если тип выбран).
- В случае регулировки громкости в процессе приема информации о дорожной ситуации, предупреждения или новостей настроенная громкость фиксируется в памяти автоматически. Настройка будет применена при следующем включении информирования о дорожной ситуации, предупреждениях или новостях.

AUX

Подготовка:

Выберите [ON] для [BUILT-IN AUX]. (→ 4)

Начало прослушивания

- 1 Подключите портативный аудиопроигрыватель (имеется в продаже).

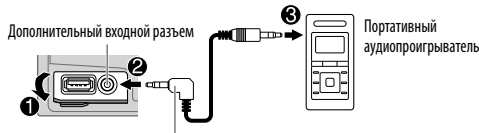

Мини-стереоразъем 3,5 мм с разъемом в форме буквы "L" (имеется в продаже)

- 2 Нажмите **SRC** несколько раз для выбора AUX.
- 3 Включите портативный аудиопроигрыватель и начните воспроизведение.

Настройка имени AUX

Во время прослушивания портативного аудиопроигрывателя, подключенного к устройству...

- 1 Нажмите кнопку **FNC** для перехода в режим [FUNCTION].
 - 2 Поверните ручку регулировки громкости для выбора элемента [SYSTEM], а затем нажмите ее.
 - 3 Поверните ручку регулировки громкости для выбора элемента [AUX NAME SET], а затем нажмите ее.
 - 4 Чтобы сделать выбор, поверните ручку регулировки громкости, а затем нажмите ее.
 - 5 Нажмите кнопку **Q/↵** и удерживайте ее нажатой для выхода. AUX (по умолчанию)/ DVD/ PORTABLE/ GAME/ VIDEO/ TV
- Для возврата к предыдущему элементу настройки нажмите кнопку **Q/↵**.

CD / USB / iPod / ANDROID

Начало воспроизведения

Происходит автоматическая смена источника, и начинается воспроизведение.

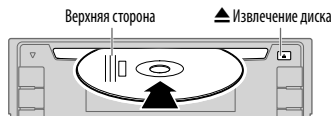

Входной USB-разъем



USB

CA-U1EX (макс.: 500 мА)
(дополнительный аксессуар)

iPod/iPhone

KCA-iP102 / KCA-iP103
(дополнительный аксессуар)*1
или кабель, прилагаемый к iPod/iPhone*2

ANDROID*3

Кабель Micro USB 2.0*2
(имеется в продаже)

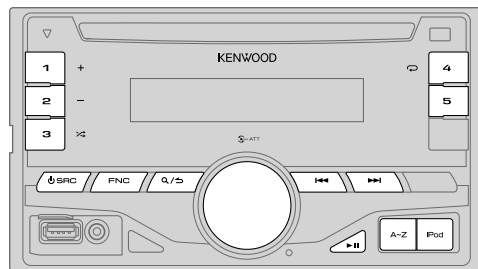

Задача

На передней панели

Воспроизведение / пауза

Нажмите кнопку **▶||**.

Перемотка назад или вперед*4

Нажмите и удерживайте нажатой кнопку **◀◀ / ▶▶**.

Выбор дорожки или файла

Нажмите кнопку **◀◀ / ▶▶**.

Выбор папки*5

Нажмите кнопку **1+ / 2-**.

Воспроизведение в режиме повтора*6

Нажмите кнопку **4** несколько раз.

TRACK REPEAT/ REPEAT OFF

: Звуковой компакт-диск
FILE REPEAT/ FOLDER REPEAT/ REPEAT OFF : Файл MP3/ WMA/ WAV,
iPod или ANDROID

FILE REPEAT/ REPEAT OFF

: Файл KME Light/ KMC*7

Воспроизведение в случайном порядке*6

Нажмите кнопку **3** несколько раз.

DISC RANDOM/ RANDOM OFF

: Звуковой компакт-диск
FOLDER RANDOM/ RANDOM OFF : Файл MP3/ WMA/ WAV, файл KME
Light/ KMC, iPod или ANDROID

Нажмите и удерживайте нажатой кнопку **3** для выбора элемента **ALL RANDOM**.*8

*1 KCA-iP102 : 30-контактного типа, KCA-iP103 : типа Lightning

*2 Не оставляйте кабель в автомобиле, когда он не используется.

Задача	На передней панели
Выбор режима управления	<p>Когда в качестве источника используется iPod, нажмите и удерживайте iPod.</p> <p>MODE ON : Управление с iPod*9</p> <p>MODE OFF : Управление с устройства</p> <p>Когда в качестве источника используется ANDROID, (→ 9, [ANDROID SETUP])</p>
Выбор музыкального диска (→ 9, [MUSIC DRIVE])	<p>Нажмите кнопку 5 несколько раз.</p> <p>Начнется воспроизведение песен, сохраненных на следующих носителях.</p> <ul style="list-style-type: none"> Выборанная внутренняя или внешняя память смартфона (запоминающее устройство большой емкости). Выборанный привод устройства с несколькими дисками.

*3 При подключении устройства Android отобразится "Press [VIEW] to install KENWOOD MUSIC PLAY APP". Следуйте инструкциям на экране, чтобы установить приложение. Вы также можете установить последнюю версию приложения KENWOOD MUSIC PLAY на ваше устройство Android до его подключения. (→ 12)

*4 Для ANDROID: Применимо, только если выбрано [BROWSE MODE]. (→ 9, [ANDROID SETUP])

*5 Для CD: Только для файлов MP3/ WMA. Эта функция не работают для устройства iPod/ ANDROID.

*6 Для iPod/ ANDROID: Применимо, только если выбрано [MODE OFF]/ [BROWSE MODE].

*7 KME Light : KENWOOD Music Editor Light, KMC : KENWOOD Music Control (→ 12)

*8 Для CD: Только для файлов MP3/ WMA.

*9 С помощью устройства по-прежнему можно управлять паузой/воспроизведением, пропуском файлов, быстрой перемоткой вперед или назад.

Выбор файла из папки/списка

- 1 Нажмите кнопку **Q/↵**.
- 2 Поверните ручку регулировки громкости для выбора папки/списка, а затем нажмите ручку.
- 3 Поверните ручку регулировки громкости для выбора файла, а затем нажмите ручку.

Быстрый поиск

Если у вас имеется большое количество файлов, вы можете выполнить быстрый поиск по ним.

Для USB (для файлов KME Light/ KMC):

Нажмите **◀◀ / ▶▶** для поиска с предварительно заданным коэффициентом пропуска при поиске. (→ 9, [SKIP SEARCH])

Нажмите и удерживайте **◀◀ / ▶▶** для поиска с коэффициентом 10%.

- Неприменимо для CD и файлов MP3/ WMA/ WAV.

Для iPod:

Вы можете выполнить поиск файла по первому символу в имени.

1 Нажмите **A~Z** для перехода к поиску по символу.

2 Поверните ручку регулировки громкости для выбора символа.

- Для поиска по символам, отличным от A-Z и 0-9, введите только "*".
- Нажатие и удержание кнопки **1+ / 2-** быстро изменяет символы.

3 Нажмите **◀◀ / ▶▶** для перемещения положения записи.

- Предусмотрен ввод не более трех символов.

4 Нажмите ручку регулировки громкости, чтобы запустить поиск.

- Для возврата к корневой папке/ первому файлу/ верхнему меню нажмите **5**.
- Для возврата к предыдущему элементу настройки нажмите кнопку **Q/↵**.
- Для отмены нажмите и удерживайте нажатой кнопку **Q/↵**.
- Для iPod применимо, только когда выбрано [MODE OFF]. (→ Выбор режима управления)
- Для ANDROID применимо, только когда выбрано [BROWSE MODE]. (→ 9, [ANDROID SETUP])

Прослушивание Tuneln Radio/ Tuneln Radio Pro/ Aupeo

При прослушивании Tuneln Radio, Tuneln Radio Pro или Aupeo подсоедините iPod/ iPhone к входному USB-разъему устройства.

- Устройство будет выводить звук из этих приложений.

Другие настройки

- 1 Нажмите кнопку **FNC** для перехода в режим [FUNCTION].
- 2 Чтобы сделать выбор, поверните ручку регулировки громкости (см. следующую таблицу), затем нажмите ее.
- 3 Повторяйте действие **2** до тех пор, пока не будет выбран или активирован необходимый элемент.
- 4 Нажмите кнопку **Q/↵** и удерживайте ее нажатой для выхода.

Для возврата к предыдущему элементу настройки нажмите кнопку **Q/↵**.

По умолчанию: **XX**

ANDROID SETUP

BROWSE MODE: Управление с устройства (с помощью приложения KENWOOD MUSIC PLAY). ;
HAND MODE: Управление другими программными медиаплеерами с устройства Android (без использования приложения KENWOOD MUSIC PLAY). Однако вы по-прежнему можете запускать воспроизведение/ставить на паузу и пропускать файл с данного устройства.

USB

MUSIC DRIVE DRIVE CHANGE: Следующий диск (с [DRIVE 1] по [DRIVE 5]) выбирается автоматически, и начинается воспроизведение.
 Для выбора следующих дисков повторите действия **1 – 3**.

SKIP SEARCH 0.5%/ 1%/ 5%/ 10%: При прослушивании с iPod, ANDROID или файла KME Light/ KMC выбор коэффициента пропуска при поиске по всем файлам.

НАСТРОЙКИ ДИСПЛЕЯ

- 1 Нажмите кнопку **FNC** для перехода в режим [FUNCTION].
- 2 Поверните ручку регулировки громкости для выбора элемента [DISPLAY], а затем нажмите ее.
- 3 Чтобы сделать выбор, поверните ручку регулировки громкости (см. следующую таблицу), затем нажмите ее.
- 4 Повторяйте действие **3** до тех пор, пока не будет выбран/ активирован желаемый элемент, или следуйте инструкциям, приведенным для выбранного элемента.
- 5 Нажмите кнопку **Q/↵** и удерживайте ее нажатой для выхода.

Для возврата к предыдущему элементу настройки нажмите кнопку **Q/↵**.

По умолчанию: **XX**

COLOR SELECT VARIABLE SCAN/ CUSTOM R/G/B/ предустановленные цвета*: Выбор предпочитаемого цвета подсветки кнопок и дисплея.

Вы можете создавать собственные цвета (когда выбрано [CUSTOM R/G/B] или предустановленные цвета*). Созданный цвет можно сохранить в [CUSTOM R/G/B].

- 1 Нажмите и удерживайте нажатой ручку регулировки громкости для перехода в режим подробной настройки цвета.
- 2 Нажмите **◀◀/▶▶**, чтобы выбрать цвет (R/G/B) для настройки.
- 3 Поверните ручку регулировки громкости для настройки уровня (0 — 9), а затем нажмите ее.

DIMMER ON: Снижение яркости подсветки дисплея и подсветки кнопок. ; **OFF:** Отмена.

BRIGHTNESS 0 — 31: Выбор предпочитаемого уровня яркости для подсветки дисплея и подсветки кнопок.

TEXT SCROLL AUTO/ONCE: Выбор автоматической прокрутки отображаемой информации или единовременной прокрутки. ; **OFF:** Отмена.

* Предустановленные цвета: **RED1/ RED2/ RED3/ PURPLE1/ PURPLE2/ PURPLE3/ PURPLE4/ BLUE1/ BLUE2/ BLUE3/ SKYBLUE1/ SKYBLUE2/ LIGHTBLUE/ AQUA1/ AQUA2/ GREEN1/ GREEN2/ GREEN3/ YELLOWGREEN1/ YELLOWGREEN2/ YELLOW/ ORANGE1/ ORANGE2/ ORANGERED**

ЗВУКОВЫЕ НАСТРОЙКИ

При прослушивании любого источника звука...

- 1 Нажмите кнопку **AUDIO** для перехода в режим [AUDIO CONTROL].
 - 2 Чтобы сделать выбор, поверните ручку регулировки громкости (см. следующую таблицу), затем нажмите ее.
 - 3 Повторяйте действие 2 до тех пор, пока не будет выбран или активирован необходимый элемент.
 - 4 Нажмите кнопку **Q** / **↵** и удерживайте ее нажатой для выхода.
- Для возврата к предыдущему элементу настройки нажмите кнопку **Q** / **↵**.

По умолчанию: **XX**

SUB-W LEVEL	От -15 до +15 (0)	Настройте уровень выходного сигнала низкочастотного динамика.
BASS LEVEL	От -8 до +8 (+6)	Настройте уровень для сохранения в каждом источнике.
MID LEVEL	От -8 до +8 (+5)	(Перед выполнением настройки выберите источник, который необходимо настроить.)
TRE LEVEL	От -8 до +8 (0)	
EQ PRO		
BASS ADJUST	BASS CTR FRQ	60HZ/ 80HZ/ 100HZ/ 200HZ: Выбор центральной частоты.
	BASS LEVEL	От -8 до +8 (+6): Настройте уровень.
	BASS Q FACTOR	1.00/ 1.25/ 1.50/ 2.00: Настройка коэффициента качества.
	BASS EXTEND	ON: Включение усиленных низких частот.; OFF: Отмена.
MID ADJUST	MID CTR FRQ	0.5KHZ/ 1.0KHZ/ 1.5KHZ/ 2.5KHZ: Выбор центральной частоты.
	MID LEVEL	От -8 до +8 (+5): Настройте уровень.
	MID Q FACTOR	0.75/ 1.00/ 1.25: Настройка коэффициента качества.
TRE ADJUST	TRE CTR FRQ	10.0KHZ/ 12.5KHZ/ 15.0KHZ/ 17.5KHZ: Выбор центральной частоты.
	TRE LEVEL	От -8 до +8 (0): Настройте уровень.

PRESET EQ	DRIVE EQ/ TOP40/ POWERFUL/ ROCK/ POPS/ EASY/ JAZZ/ NATURAL/ USER: Выберите предварительно установленный режим эквалайзера, соответствующего музыкальному жанру. (Выберите [USER] для использования пользовательских настроек.) [DRIVE EQ] — это запрограммированный эквалайзер, снижающий шум извне автомобиля или шум шин.
BASS BOOST	LEVEL1/ LEVEL2/ LEVEL3: Выбор предпочитаемого уровня подъема низких частот.; OFF: Отмена.
LOUDNESS	LEVEL1/ LEVEL2: Выбор предпочитаемых низких и высоких частот для получения хорошо сбалансированного звучания при низком уровне громкости.; OFF: Отмена.
SUBWOOFER SET	ON: Включение выходного сигнала низкочастотного динамика.; OFF: Отмена.
LPF SUBWOOFER	THROUGH: Все сигналы передаются в низкочастотный динамик.; 85HZ/ 120HZ/ 160HZ: Низкочастотный динамик воспроизводит аудиосигналы с частотами ниже 85 Гц/ 120 Гц/ 160 Гц.
SUB-W PHASE	REVERSE (180°)/ NORMAL (0°): Выбор фазы выходного сигнала низкочастотного динамика в соответствии с выходным сигналом динамика в целях обеспечения оптимальной производительности. (Доступно только в том случае, если для параметра [LPF SUBWOOFER] выбрано значение, отличное от [THROUGH].)
FADER	От R15 до F15 (0) : Настройка выходного баланса передних и задних динамиков.
BALANCE	От L15 до R15 (0) : Настройка выходного баланса левых и правых динамиков.
VOLUME OFFSET	Для AUX: От -8 до +8 (0); Для других источников: От -8 до 0: Программирование уровня регулировки громкости каждого источника. (Перед настройкой выберите источник, который необходимо настроить.)
SOUND RECNRSTR (реконструкция звука)	ON: Создание реалистичного звука путем компенсации высокочастотных компонентов и восстановления времени достижения максимального эффекта волны, которые были потеряны при аудиокомпрессии данных.; OFF: Отмена.

- Элемент [SUB-W LEVEL]/ [SUBWOOFER SET]/ [LPF SUBWOOFER]/ [SUB-W PHASE] доступен только в том случае, если для параметра [SWITCH PREOUT] установлено значение [SUBWOOFER]. (→ 4)
- Элемент [SUB-W LEVEL]/ [LPF SUBWOOFER]/ [SUB-W PHASE] доступен только в том случае, если для параметра [SUBWOOFER SET] установлено значение [ON].

УСТРАНЕНИЕ ПРОБЛЕМ

Симптомы	Способы устранения
Общие характеристики	Звук не слышен. <ul style="list-style-type: none"> Установите оптимальный уровень громкости. Проверьте кабели и соединения.
	Отображается надпись "MISWIRING CHECK WIRING THEN PWR ON". <ul style="list-style-type: none"> Выключите питание, затем выполните проверку, чтобы убедиться, что контакты проводов динамиков должным образом изолированы. Снова включите питание.
	Отображается надпись "PROTECTING SEND SERVICE". <ul style="list-style-type: none"> Отправьте устройство в ближайший сервисный центр.
	Приемник не работает. <ul style="list-style-type: none"> Выполните сброс устройства. (→ 3)
Радиоприемник	<ul style="list-style-type: none"> Слабый радиоприем. Статические помехи при прослушивании радио. <ul style="list-style-type: none"> Плотно вставьте антенну. Полностью выдвиньте антенну.
	Невозможно извлечь диск. <ul style="list-style-type: none"> Нажмите и удерживайте кнопку ▲ для принудительного извлечения диска. Осторожно, не уроните диск во время извлечения. Если проблема не устранена, перезапустите устройство. (→ 3)
CD / USB / iPod	Слышен шум. <ul style="list-style-type: none"> Пропустите дорожку или смените диск.
	Дорожки не воспроизводятся намеченным образом. <ul style="list-style-type: none"> Порядок воспроизведения определяется при записи файлов.
	Продолжает мигать текст "READING". <ul style="list-style-type: none"> Не используйте многоуровневую иерархическую структуру и много папок.
	Время от начала воспроизведения неправильное. <ul style="list-style-type: none"> Причиной является способ записи дорожек.
	Не отображаются правильные символы (т.е. название альбома). <ul style="list-style-type: none"> Данное устройство может отображать только буквы верхнего регистра, цифры и ограниченное число символов. Буквы кириллицы верхнего регистра могут также отображаться, если выбрано [ПУССКИЙ]. (→ 4)
	"NA FILE" <ul style="list-style-type: none"> Убедитесь, что диск содержит поддерживаемые аудиофайлы. (→ 12)
	"NO DISC" <ul style="list-style-type: none"> Вставьте в загрузочный отсек диск, который можно воспроизвести.
	"TOC ERROR" <ul style="list-style-type: none"> Убедитесь, что на диске отсутствует грязь и он вставлен правильно.
"PLEASE EJECT" <ul style="list-style-type: none"> Выполните сброс устройства. Если проблема не устранена, обратитесь в ближайший центр обслуживания. 	

Симптомы	Способы устранения
CD / USB / iPod	"READ ERROR" <ul style="list-style-type: none"> Повторите копирование файлов и папок на устройство USB. Если проблема не устранена, перезапустите устройство USB или воспользуйтесь другим устройством USB.
	"NO DEVICE" <ul style="list-style-type: none"> Подсоедините устройство USB, и снова смените источник на устройство USB.
	"COPY PRO" <ul style="list-style-type: none"> Воспроизводится защищенный от копирования файл.
	"NA DEVICE" <ul style="list-style-type: none"> Подключите поддерживаемое устройство USB и проверьте подключение.
	"NO MUSIC" <ul style="list-style-type: none"> Подключите устройство USB, содержащее доступные для воспроизведения аудиофайлы.
iPod	"iPod ERROR" <ul style="list-style-type: none"> Повторно выполните подключение iPod. Перезапустите iPod.
	<ul style="list-style-type: none"> Во время воспроизведения не слышен звук. Звук выводится только с устройства Android. <ul style="list-style-type: none"> Повторно выполните подключение устройства Android. Если работает режим [HAND MODE], запустите любой программный медиаплеер на устройстве Android и начните воспроизведение. Если работает режим [HAND MODE], перезапустите текущий программный медиаплеер или используйте другой программный медиаплеер. Перезапустите устройство Android. Если это не решит проблему, подключенное устройство Android неспособно передавать аудиосигнал на данное устройство. (→ 12)
ANDROID	Не удается воспроизвести в режиме [BROWSE MODE]. <ul style="list-style-type: none"> Убедитесь в том, что приложение KENWOOD MUSIC PLAY APP установлено на устройство Android. (→ 8) Повторно выполните подключение устройства Android и задайте соответствующие настройки в [ANDROID SETUP]. (→ 9) Если это не решит проблему, подключенное устройство Android не поддерживает [BROWSE MODE]. (→ 12)
	Продолжает мигать текст "NO DEVICE" или "READING". <ul style="list-style-type: none"> Отключите на устройстве Android опции для разработчика. Повторно выполните подключение устройства Android. Если это не решит проблему, подключенное устройство Android не поддерживает [BROWSE MODE]. (→ 12)
	Прерывистое воспроизведение или пропускается звук. <ul style="list-style-type: none"> Выключите режим энергосбережения на устройстве Android.
	"ANDROID ERROR" / "NA DEVICE" <ul style="list-style-type: none"> Повторно выполните подключение устройства Android. Перезапустите устройство Android.

ДОПОЛНИТЕЛЬНАЯ ИНФОРМАЦИЯ

Общие характеристики

- Данное устройство обеспечивает воспроизведение только следующих компакт-дисков:



- Подробные сведения и примечания относительно звуковых файлов, доступных для воспроизведения, представлены в интерактивном руководстве на следующем веб-сайте: www.kenwood.com/cs/ce/audiophile/

Воспроизводимые файлы

- Воспроизводимый звуковой файл: MP3 (.mp3), WMA (.wma)
- Воспроизводимые диски: CD-R/CD-RW/CD-ROM
- Воспроизводимый формат файлов на дисках: ISO 9660, уровень 1/2, Joliet, длинные имена файлов.
- Воспроизводимая файловая система устройств USB: FAT12, FAT16, FAT32

Даже если аудиофайлы соответствуют перечисленным выше стандартам, при некоторых типах или состояниях носителей воспроизведение может оказаться невозможным.

Диски, которые нельзя воспроизвести на данном устройстве

- Диски некруглой формы.
- Диски, записанная поверхность которых окрашена, или диски со следами загрязнений.
- Записываемые диски, которые не были финализированы.
- Компакт-диск диаметром 8 см. Попытка вставки диска с помощью адаптера может привести к неисправности устройства.

Об устройствах USB

- Данное устройство может воспроизводить файлы MP3/WMA/WAV, сохраненные на запоминающем устройстве USB большой емкости.
- Запрещается подключать USB-носитель через USB-концентратор.
- Подключение кабеля, общая длина которого превышает 5 м, может привести к некорректному воспроизведению.
- Это устройство не распознает устройства USB с номинальным напряжением, отличным от 5 В, и номинальным током свыше 1 А.

О приложениях KENWOOD Music Editor Light и KENWOOD Music Control

- Данным устройством поддерживается приложение KENWOOD Music Editor Light для ПК и приложение KENWOOD Music Control для Android™.
- Если с помощью KENWOOD Music Editor Light или KENWOOD Music Control в аудиофайл были добавлены данные о композиции, этот аудиофайл можно найти по жанру, исполнителю, альбому, списку воспроизведения и композиции.
- Приложения KENWOOD Music Editor Light и KENWOOD Music Control доступны для загрузки на следующем веб-сайте: www.kenwood.com/cs/ce/

Об iPod/iPhone

Made for

- iPod touch (2nd, 3rd, 4th и 5th generation)
- iPod classic
- iPod nano (3rd, 4th, 5th, 6th и 7th generation)
- iPhone 3G, 3GS, 4, 4S, 5, 5S, 5C
- Сведения о последнем списке совместимости и версиях программного обеспечения iPhone/iPod см. по адресу: www.kenwood.com/cs/ce/ipod
- Управление iPod невозможно, если на нем отображается текст "KENWOOD" или "✓".

Об устройствах Android

- Данное устройство поддерживает Android OS 4.1 и выше.
- Некоторые устройства Android (с OS 4.1 и выше) могут не поддерживать полностью Android Open Accessory (AOA) 2.0.
- Если устройство Android одновременно поддерживает запоминающие устройства большой емкости и AOA 2.0, данное устройство всегда воспроизводит через AOA 2.0 в качестве приоритета.
- Более подробную информацию о последнем списке совместимости см. на: www.kenwood.com/cs/ce/

УСТАНОВКА И ПОДКЛЮЧЕНИЕ

▲ Предупреждение

- Устройство можно использовать только с источником питания 12 В постоянного тока с отрицательным заземлением.
- Отключите отрицательную клемму аккумулятора перед подключением проводов и монтажом.
- Не подключайте провод аккумулятора (жёлтый) и провод высокого напряжения (красный) к корпусу машины или проводу заземления (чёрный), чтобы не допустить короткое замыкание.
- Изолируйте свободные провода виниловой лентой, чтобы не допустить короткое замыкание.
- После установки обязательно заземлите данное устройство на корпус автомобиля.

▲ Внимание

- В целях безопасности работа по подключению проводов и монтажу должна выполняться специалистами. Обратитесь к поставщику автомобильных аудиосистем.
- Данное устройство подлежит установке в консоль автомобиля. Не прикасайтесь к металлическим деталям устройства в процессе и на протяжении некоторого времени после завершения эксплуатации устройства. Температура металлических деталей, таких как радиатор охлаждения и кожух, существенно повышается.
- Не подключайте провода динамиков ⊖ к корпусу машины, проводу заземления (чёрный) или параллельно.
- Установите устройство под углом менее 30°.
- Если в электропроводке транспортного средства нет клеммы зажигания, подключите провод высокого напряжения (красный) к клемме на блоке плавких предохранителей, которая обеспечивает питание с напряжением 12 В постоянного тока и которая включается и выключается ключом зажигания.
- Держите все кабели вдали от тепловыделяющих металлических частей.
- После установки устройства, убедитесь в том, что все осветительные и электронные приборы вашего автомобиля работают в прежнем режиме.
- Если предохранитель сгорел, первым делом убедитесь в том, что кабели не касаются корпуса автомобиля, после чего замените предохранитель на аналогичный новый.

Стандартная процедура

- 1 Извлеките ключ из замка зажигания, затем отсоедините разъем ⊖ автомобильного аккумулятора.
- 2 Правильно подключите провода. См. раздел "Подключение проводов". (→ 14)
- 3 Установите устройство в ваш автомобиль. См. раздел "Установка устройства (установка в приборную панель)".
- 4 Подключите клемму ⊕ автомобильного аккумулятора.
- 5 Выполните сброс устройства. (→ 3)

УСТАНОВКА И ПОДКЛЮЧЕНИЕ

Установка устройства (установка в приборную панель)

Подключите необходимые провода. (→ 14)

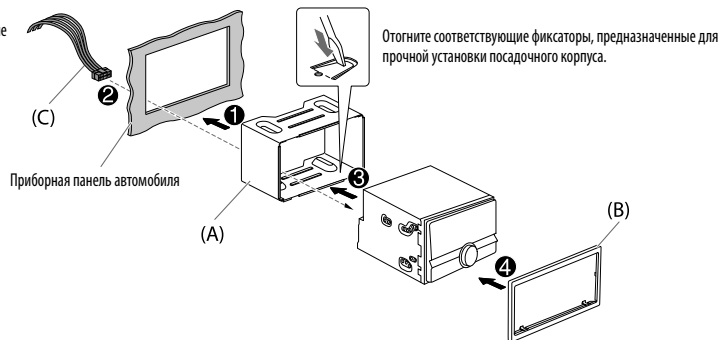

Список деталей для установки

(A) Посадочный корпус

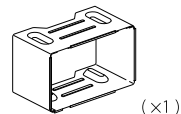

(B) Декоративная панель

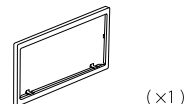

(C) Жгут проводов



(D) Ключ для демонтажа



При установке без посадочного корпуса

- 1 Снимите посадочный корпус с устройства.
- 2 Совместите отверстия в устройстве (с обеих сторон) с монтажной консолью автомобиля и закрепите устройство винтами (которые можно приобрести в магазине).

▲ Используйте только специальные винты. Использование неподходящих винтов может привести к повреждению устройства.

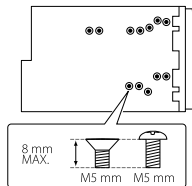

Порядок извлечения устройства

- 1 Вставьте соединительный штифт на ключах для демонтажа в отверстия на обеих сторонах декоративной панели, затем извлеките его.
- 2 Введите ключи для демонтажа в прорези на каждой стороне, затем следуйте инструкциям со стрелками, как показано ниже.

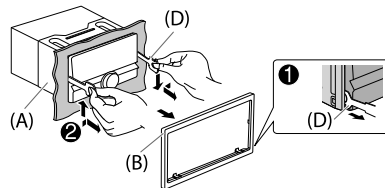

Подключение проводов

Выходные разъемы передних/ задних динамиков/
низкочастотного динамика

Разъем для антенны

Предохранитель (10 А)

При подсоединении внешнего усилителя подсоедините его провод заземления к корпусу автомобиля, чтобы предотвратить повреждение устройства.

Подключение разъемов ISO на некоторых автомобилях VW/Audi или Opel (Vauxhall)

Возможно, потребуется изменить схему соединений для прилагаемого жгута проводов, как показано на рисунке.

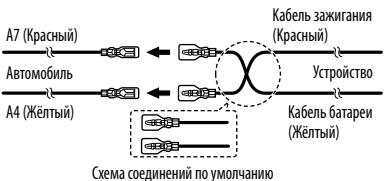

Контакт	Цвет и функция
A4	Жёлтый : Аккумулятор
A5	Синий/белый : Управление питанием
A7	Красный : Зажигание (ACC)
A8	Чёрный : Заземляющее соединение (земля)
B1	Фиолетовый ⊕ : Задний динамик (справа)
B2	Фиолетовый/чёрный ⊖ : Задний динамик (справа)
B3	Серый ⊕ : Передний динамик (справа)
B4	Серый/чёрный ⊖ : Передний динамик (справа)
B5	Белый ⊕ : Передний динамик (слева)
B6	Белый/чёрный ⊖ : Передний динамик (слева)
B7	Зелёный ⊕ : Задний динамик (слева)
B8	Зелёный/чёрный ⊖ : Задний динамик (слева)

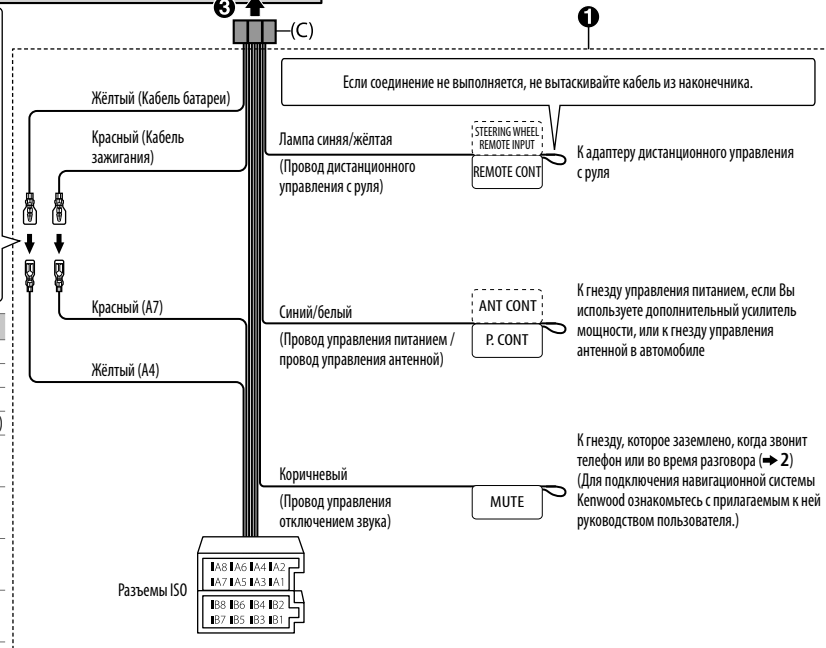

ТЕХНИЧЕСКИЕ ХАРАКТЕРИСТИКИ

Тюнер	FM	Диапазон частот	87,5 МГц — 108,0 МГц (с интервалом 50 кГц)
		Полезная чувствительность (отношение сигнал/шум = 26 дБ)	0,71 мкВ/75 Ом
		Пороговая чувствительность (ДИН отношение сигнал/шум = 46 дБ)	2,0 мкВ/75 Ом
		Частотная характеристика (±3 дБ)	30 Гц — 15 кГц
		Отношение сигнал/шум (MONO)	64 дБ
		Разделение стереозвука (1 кГц)	40 дБ
	MW	Диапазон частот	531 кГц — 1 611 кГц (с интервалом 9 кГц)
		Полезная чувствительность (отношение сигнал/шум = 20 дБ)	28,2 мкВ
	LW	Диапазон частот	153 кГц — 279 кГц (с интервалом 9 кГц)
Полезная чувствительность (отношение сигнал/шум = 20 дБ)		50 мкВ	

Проигрыватель компакт-дисков	Лазерный диод	GaAlAs
	Цифровой фильтр (D/A)	8-кратная дискретизация
	Скорость вращения дисководов	500 об/мин — 200 об/мин (CLV)
	Коэффициент детонации	Ниже измерительных возможностей
	Частотная характеристика (±1 дБ)	20 Гц — 20 кГц
	Суммарное нелинейное искажение (1 кГц)	0,01 %
	Отношение сигнал/шум (1 кГц)	105 дБ
	Динамический диапазон	90 дБ
	Разделение каналов	85 дБ
MP3-декодирование	В соответствии с аудиоуровнем-3 стандарта MPEG-1/2	
WMA-декодирование	Совместимо с Windows Media Audio	

USB	USB-стандарт	USB 1.1, USB 2.0 (Полноскоростной)
	Система файлов	FAT12/ 16/ 32
	Максимальный ток источника питания	5 В пост. тока \equiv 1 А
	MP3-декодирование	В соответствии с аудиоуровнем-3 стандарта MPEG-1/2
	WMA-декодирование	Совместимо с Windows Media Audio
WAV-декодирование	Линейная импульсно-кодовая модуляция	

Звук	Максимальная выходная мощность	50 Вт × 4	
	Полный диапазон частот	22 Вт × 4 (менее чем 1 % THD)	
	Полное сопротивление катушки громкоговорителя	4 Ом — 8 Ом	
	Тоновоспроизведение	Низкие частоты	200 Гц ± 8 дБ
		Средние частоты	2,5 кГц ± 8 дБ
		Высокие частоты	12,5 кГц ± 8 дБ
Уровень/нагрузка предусилителя (CD)	2 500 мВ/10 кОм		
Полное сопротивление выхода предусилителя	≤ 600 Ом		

Вспом. оборуд.	Частотная характеристика (±3 дБ)	20 Гц — 20 кГц
	Максимальное напряжение на входе	1 000 мВ
	Полное сопротивление на входе	30 кОм

Общие характеристики	Рабочее напряжение	14,4 В (допустимо от 10,5 — 16 В)
	Максимальное текущее потребление	10 А
	Диапазон рабочих температур	0°C — +40°C
	Установочные размеры (Ш × В × Г)	182 мм × 111 мм × 158 мм
Вес	1,6 кг	

Данные могут быть изменены без уведомления.

ЗМІСТ

ПЕРЕД ВИКОРИСТАННЯМ	2
ОСНОВИ	3
ПОЧАТОК РОБОТИ	3
РАДІО	5
AUX	6
CD / USB / iPod / ANDROID	7
НАСТРОЙКИ ЕКРАНУ	9
НАСТРОЙКИ ЗВУКУ	10
НЕСПРАВНОСТІ	11
ДОДАТКОВІ ВІДОМОСТІ	12
ВСТАНОВЛЕННЯ / З'ЄДНАННЯ	12
ХАРАКТЕРИСТИКИ	15

Ознайомлення з цим посібником

- Операції, що пояснюються, в основному виконуються за допомогою кнопок на передній поверхні пристрою.
- У даному посібнику для пояснення відображень використовується англійська мова.
- [XX] вказує вибрані елементи.
- (→ XX) вказує, що на заявленій сторінці наявні посилання.

ПЕРЕД ВИКОРИСТАННЯМ

▲ Попередження

Не використовуйте жодної функції, що може відвернути вашу увагу від безпечного управління автомобілем.

▲ Застереження

Встановлення гучності:

- Рівень гучності має бути таким, щоб можна було чути звуки ззовні автомобіля для уникнення небезпечних ситуацій.
- Щоб запобігти пошкодженню гучномовців при раптовому збільшенні рівня вихідного сигналу, зменшіть гучність перед початком відтворення цифрових джерел.

Загальні несправності:

- Не використовуйте зовнішній пристрій, якщо він може заважати безпечному водінню.
- Зробіть резервну копію всіх важливих даних. Ми не несемо жодної відповідальності за будь-які втрати записаних даних.
- Для уникнення короткого замикання не кладіть і не залишайте всередині приладу жодних металевих предметів (наприклад, монети чи металеві інструменти).
- Якщо виникає помилка диску через конденсат на лінзі лазера, витягніть диск та зачекайте випаровування вологи.

Автоматичне приглушення звуку при надходженні телефонного дзвінка

Підключіть кабель MUTE до телефону за допомогою спеціального з'єднувача, що є у продажу. (→ 14)

При надходженні виклику на табло з'являється повідомлення "CALL". (Аудіосистема призупиняється.)

- Щоб продовжити прослуховувати аудіосистему під час телефонної розмови, натисніть **SRC**. Повідомлення "CALL" зникне, і аудіосистема відновить роботу.

По завершенні телефонної розмови повідомлення "CALL" зникає. (Аудіосистема відновлює роботу.)

Обслуговування

Чищення приладу: Забруднення з передньої панелі видаляють сухим силіконом або м'якою тканиною.

Правила поводження з дисками:

- Не торкайтеся робочої сторони диска.
- Не наклеюйте на диски етикетки і т.п., а також не використовуйте диски з наклейками.
- Не використовуйте з дисками жодних допоміжних засобів.
- Чистити диски слід у відцентровому напрямі.
- Для чищення дисків використовуйте сухий силікон або м'яку тканину. Не використовуйте розчинників.
- Виймаючи диск з програвача, тримайте його горизонтально, не перекошуючи.
- Якщо на зовнішньому краю диску або у центральному отворі є обідок, його необхідно зняти перед тим, як вставляти диск.

ОСНОВИ

Передня панель

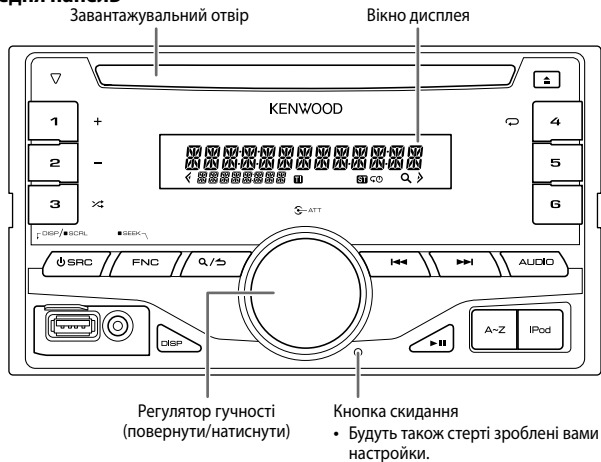

До	На передній панелі
Вмикання живлення	Натисніть SRC . <ul style="list-style-type: none">• Натисніть та утримуйте цю кнопку, щоб вимкнути живлення.
Регулювання гучності	Натисніть регулятор гучності. Натисніть регулятор гучності під час відтворення, щоб зменшити гучність. <ul style="list-style-type: none">• Натисніть ще раз, щоб скасувати попередню дію.
Вибір джерела	Натисніть SRC декілька разів. <ul style="list-style-type: none">• Натисніть iPod, щоб увійти безпосередньо в джерело iPod.
Зміна інформації, що відображається на дисплеї	Натисніть DISP-DISP/SCRL декілька разів. <ul style="list-style-type: none">• Натисніть та утримуйте, щоб прокрутити інформацію, що відображається на екрані.

ПОЧАТОК РОБОТИ

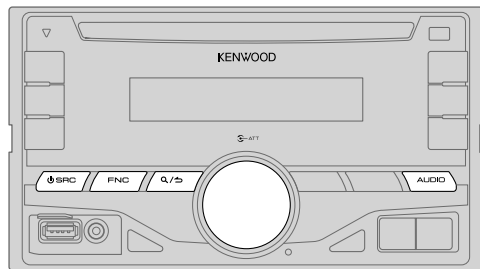

1 Вибір мови та завершення демонстрації

При включенні живлення (або після скасування параметрів настройки) на дисплеї відображається повідомлення: "SEL LANGUAGE" → "PRESS" → "VOLUME KNOB"

1 Поворотом регулятора гучності виберіть [ENG] (англійська) або [RUS] (російська), а потім натисніть регулятор. За замовчуванням встановлений варіант [ENG].

На екрані з'явиться наступне: "CANCEL DEMO" → "PRESS" → "VOLUME KNOB".

2 Натисніть регулятор гучності.

За замовчуванням встановлений варіант [YES].

3 Натисніть регулятор гучності ще раз.

На дисплеї з'являється "DEMO OFF".

ПОЧАТОК РОБОТИ

2

Встановіть час на годиннику

- 1 Натисніть **FNC**, щоб перейти в режим очікування [FUNCTION].
- 2 Поворотом регулятора гучності виберіть [CLOCK] і натисніть регулятор.
- 3 Поворотом регулятора гучності виберіть [CLOCK ADJUST] і натисніть регулятор.
- 4 Поворотом регулятора гучності зробіть необхідні налаштування, а потім натисніть регулятор.
День → Година → Хвилина
- 5 Поворотом регулятора гучності виберіть [CLOCK FORMAT] і натисніть регулятор.
- 6 Поворотом регулятора гучності виберіть [12H] або [24H], і натисніть регулятор.
- 7 Для виходу натисніть та утримуйте **Q/↵**.

Щоб повернутись до попереднього налаштування, натисніть **Q/↵**.

3

Початкові налаштування

- 1 Натискайте повторно **⏪ SRC**, щоб перейти в режим STANDBY.
- 2 Натисніть **FNC**, щоб перейти в режим очікування [FUNCTION].
 - При натисканні **AUDIO** здійснюється безпосередній вхід у [AUDIO CONTROL].
- 3 Поверніть регулятор гучності, щоб зробити вибір (див. наступну таблицю), а потім натисніть регулятор.
- 4 Повторіть крок 3, щоб обрати або активувати бажаний пункт.
- 5 Для виходу натисніть та утримуйте **Q/↵**.

Щоб повернутись до попереднього налаштування, натисніть **Q/↵**.

Налаштування за замовчуванням: **XX**

AUDIO CONTROL

SWITCH
PREOUT

REAR/SUBWOOFER: Вибір, чи до вихідних з'єднувачів на задній стінці автоматмагнітоли (через зовнішній підсилювач) підключені задні динаміки або сабвуфер.

SP SELECT

OFF/5/4/6 × 9/6/OEM: Вибір відповідно до розміру динаміка (5 дюймів або 4 дюймів, 6×9 дюймів або 6 дюймів) або динаміків OEM для оптимальної роботи.

DISPLAY

EASY MENU

ON: Після натискання кнопки [FUNCTION] освітлення дисплею та кнопки зміниться на білий колір. ; **OFF:** Підсвічування дисплею та кнопки стає обраного кольору за допомогою функції [COLOR SELECT]. (→ 9)

TUNER SETTING

PRESET TYPE

NORMAL: В пам'ять вноситься одна радіостанція для кожної кнопки фіксованої настройки у кожному з діапазонів (FM1/ FM2/ FM3/ MW/ LW). ; **MIX:** В пам'ять вноситься одна радіостанція для кожної кнопки фіксованої настройки незалежно від обраного діапазону.

SYSTEM

KEY BEEP

ON: Включення звукового сигналу при натисканні клавіш. ; **OFF:** Виключення.

SOURCE SELECT

BUILT-IN AUX

ON: Включення AUX при виборі джерела. ; **OFF:** Виключення. (→ 6)

CD READ

1: Активується функція автоматичного розпізнання типу запису на компакт-диску: аудіофайли або музичний компакт-диск. ; **2:** Примусово вмикається режим відтворення музичного компакт-диска. При програванні диску із аудіофайлом немає звуку.

F/W UPDATE

UPDATE SYSTEM

F/W UP xx.xx

YES: Оновлює вбудоване ПЗ. ; **NO:** Скасування (оновлення не активоване).
Детальнішу інформацію щодо оновлення ПЗ див.: www.kenwood.com/cs/ce/

CLOCK

CLOCK DISPLAY

ON: Навіть при відключеному живленні на дисплеї будуть відображатися покази годинника. ; **OFF:** Відмінає.

ENGLISH

Вибрана мова використовується як екранна мова для меню [FUNCTION] та назв доступних ярликів (ім'я папки, ім'я файла, назва пісні, ім'я виконавця та назви альбому).

РУССКИЙ

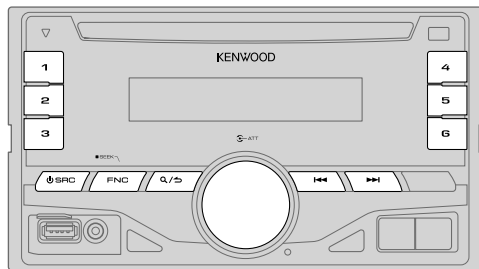

Пошук станції

- 1 Натисніть повторно **SRC**, щоб вибрати TUNER.
 - 2 Натисніть **Q/▷** кілька разів, щоб вибрати FM1/ FM2/ MW/ LW.
 - 3 Для пошуку радіостанції натисніть кнопку **◀◀ / ▶▶**.
- Для того, щоб змінити спосіб пошуку **◀◀ / ▶▶**: Натисніть і утримуйте **FNC-■ SEEK** повторно.
 - AUTO1 : Автоматичний пошук радіостанції.
 - AUTO2 : Пошук запрограмованої станції.
 - MANUAL : Пошук радіостанції вручну.
 - Збереження станції: Натисніть і утримуйте одну з цифрових кнопок (від **1** до **6**).
 - Вибір збереженої станції: Натисніть одну з цифрових кнопок (від **1** до **6**).

Інші налаштування

- 1 Натисніть **FNC**, щоб перейти в режим очікування [FUNCTION].
- 2 Поверніть регулятор гучності, щоб зробити вибір (див. наступну таблицю), а потім натисніть регулятор.
- 3 Повторіть крок **2**, щоб обрати або активувати бажаний пункт.
- 4 Для виходу натисніть та утримуйте **Q/▷**.

Щоб повернутись до попереднього налаштування, натисніть **Q/▷**.

TUNER SETTING

LOCAL SEEK	ON : Виконується пошук станцій тільки з хорошим сигналом. ; OFF : Відмінняє. <ul style="list-style-type: none"> • Виконані налаштування застосовуються тільки для вибраного джерела/станції. Після зміни джерела/станції вам потрібно буде виконати налаштування знову.
AUTO MEMORY	YES : Автоматичний запис у пам'ять 6 станцій з якісним рівнем сигналу. ; NO : Відмінняє. <ul style="list-style-type: none"> • Цей пункт доступний для вибору тільки, якщо у початкових налаштуваннях для функції запису у пам'ять фіксованих налаштувань на радіостанції [PRESET TYPE] був обраний варіант [NORMAL]. (→ 4)
MONO SET	ON : Покращує якість відтворення сигналу радіостанції FM, але стереоефект при цьому може зникнути. ; OFF : Відмінняє.
NEWS SET	ON : Пристрій тимчасово буде переключено на режим News Programme (Програми новин), якщо такі є. ; OFF : Відмінняє.
REGIONAL	ON : Встановлюється режим перемикання на іншу станцію тільки у заданому регіоні з використанням функції "AF". ; OFF : Відмінняє.
AF SET	ON : Встановлюється режим автоматичного пошуку іншої радіостанції, яка транслює таку саму програму у тій самій мережі Radio Data System, але з кращою якістю сигналу, у випадку незадовільної якості сигналу радіостанції, який приймається. ; OFF : Відмінняє.
TI	ON : При доступності дозволяє тимчасово перемикнути пристрій на відтворення інформації про рух транспорту (спалахує "TI"). ; OFF : Відмінняє.
PTY SEARCH	Натисніть регулятор гучності, щоб перейти до вибору мови PTY. Поверніть регулятор гучності, щоб обрати мову PTY (ENGLISH/ FRENCH/ GERMAN), потім натисніть регулятор для підтвердження. Вибір доступного типу програми (див. нижче), потім натисніть ◀◀ / ▶▶ , щоб розпочати роботу.

CLOCK

TIME SYNC	ON : Синхронізація часу пристрою з часом станції системи передачі даних по каналам радіов'язку (Radio Data System). ; OFF : Відмінняє.
------------------	--

РАДІО

- [LOCAL SEEK]/ [MONO SET]/ [NEWS SET]/ [REGIONAL]/ [AF SET]/ [TI]/ [PTY SEARCH] доступний тільки в діапазонах FM1/ FM2/ FM3.
- Доступні для вибору типи програм:

SPEECH: NEWS, AFFAIRS, INFO (інформація), SPORT, EDUCATE, DRAMA, CULTURE, SCIENCE, VARIED, WEATHER, FINANCE, CHILDREN, SOCIAL, RELIGION, PHONE IN, TRAVEL, LEISURE, DOCUMENT

MUSIC: POP M (музика), ROCK M (музика), EASY M (музика), LIGHT M (музика), CLASSICS, OTHER M (музика), JAZZ, COUNTRY, NATION M (музика), OLDIES, FOLK M (музика)

Автомобільна радіостанція буде шукати тип програми, який підпадає під категорію [SPEECH] або [MUSIC], якщо вона обрана.

- Якщо гучність була налаштована під час прийняття інформації про дорожню ситуацію, попереджень або новин, вона зберігається автоматично. Цей рівень гучності буде встановлений при наступній активації прийому інформації про ситуацію на дорозі, попереджень або новин.

AUX

Підготовка:

Оберіть [ON] для [BUILT-IN AUX]. (→ 4)

Початок прослуховування

- 1 Підключення портативного аудіопрогравача (наявний у продажу).

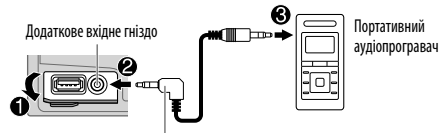

Мініатюрний стереофонічний штекер 3,5 мм
(з Г-подібним 3-єднувачем) (наявний у продажу)

- 2 Натискайте повторно **SRC**, щоб вибрати AUX.
- 3 Увімкніть портативний аудіопрогравач та почніть відтворення.

Встановіть ім'я AUX

Під час прослуховування аудіо плеєру, який підключено до пристрою...

- 1 Натисніть **FNC**, щоб перейти в режим очікування [FUNCTION].
- 2 Поворотом регулятора гучності виберіть [SYSTEM] і натисніть регулятор.
- 3 Поворотом регулятора гучності виберіть [AUX NAME SET] і натисніть регулятор.
- 4 Поворотом регулятора гучності зробіть вибір, а потім натисніть регулятор.
AUX (за замовчуванням)/ DVD/ PORTABLE/ GAME/ VIDEO/ TV
- 5 Для виходу натисніть та утримуйте **Q/↵**.

Щоб повернутись до попереднього налаштування, натисніть **Q/↵**.

CD / USB / iPod / ANDROID

Розпочніть відтворення

Джерело вмикається автоматично та починається відтворення запису.

Сторона, на якій нанесено етикетку ▲ Висування диску

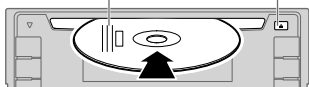

Вхід для підключення USB-пристроїв

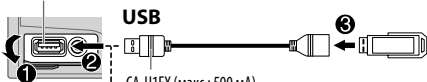

USB

CA-U1EX (макс.: 500 мА)
(не входить до основної комплектації)

iPod/iPhone

KCA-iP102 / KCA-iP103 (не входить до основного комплекту)*1 або кабель, що входить до комплекту iPod/iPhone*2

ANDROID*3

Кабель Micro USB 2.0*2
(наявний у продажу)

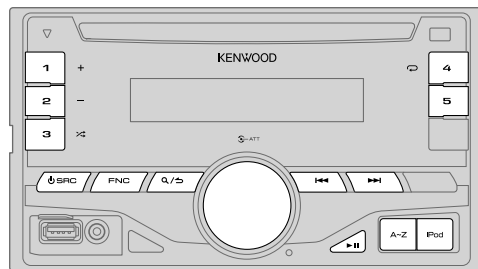

До	На передній панелі
Відтворення / пауза	Натисніть ► .
Швидкий перехід вперед або назад*4	Натисніть і утримуйте кнопку ◀◀ / ▶▶ .
Вибір доріжки/файлу	Натисніть ◀◀ / ▶▶ .
Вибір папки*5	Натисніть 1+ / 2-.
Відтворення у режимі повтору*6	Натисніть 4 ↻ декілька разів. TRACK REPEAT/ REPEAT OFF : Аудіо компакт-диск FILE REPEAT/ FOLDER REPEAT/ REPEAT OFF : Файл MP3/ WMA/ WAV, iPod або ANDROID FILE REPEAT/ REPEAT OFF : Файл KME Light/ KMC*7
Відтворення у випадковому порядку*6	Натисніть 3 >< декілька разів. DISC RANDOM/ RANDOM OFF : Аудіо компакт-диск FOLDER RANDOM/ RANDOM OFF : Файл MP3/ WMA/ WAV, файл KME Light/ KMC, iPod або ANDROID
Натисніть та утримуйте 3 ><, щоб обрати ALL RANDOM.*8	

*1 KCA-iP102 : 30-контактний тип, KCA-iP103 : Тип Lightning

*2 Не залишайте кабель всередині автомобіля, коли він не використовується.

До	На передній панелі
Виберіть режим керування	Коли вибране джерело iPod, натисніть і утримуйте iPod . MODE ON : Керування з iPod* ⁹ MODE OFF : Керування з пристрою Коли вибране джерело ANDROID, (→ 9, [ANDROID SETUP])
Вибір накопичувача з музикою (→ 9, [MUSIC DRIVE])	Натисніть 5 декілька разів. Розпочинається відтворення пісень, збережених на наступних носіях. <ul style="list-style-type: none"> • Вибрана внутрішня або зовнішня пам'ять смартфона (класу Mass Storage). • Вибраний накопичувач пристрою з декількома накопичувачами.

*3 При підключенні Android-пристрою відображається повідомлення "Press [VIEW] to install KENWOOD MUSIC PLAY APP". Виконайте інструкції для встановлення програми. Перед підключенням Android-пристрою ви можете також встановити на нього найостаннішу версію програми KENWOOD MUSIC PLAY. (→ 12)

*4 Для ANDROID: Застосовується лише, коли обрано [BROWSE MODE]. (→ 9, [ANDROID SETUP])

*5 Для CD: Лише для файлів MP3/WMA. Ці функції не працюють на iPod/ANDROID.

*6 Для iPod/ ANDROID: Застосовується лише, коли обрано [MODE OFF]/ [BROWSE MODE].

*7 KME Light : KENWOOD Music Editor Light, KMC : KENWOOD Music Control (→ 12)

*8 Для CD: Лише для файлів MP3/WMA.

*9 Ви можете програвати/ставити на паузу записи, пропускати файли, перемотувати файли вперед/назад з пристрою.

Вибір файла з папки/списку

- 1 Натисніть **Q/↵**.
- 2 Поворотом регулятора гучності виберіть папку/список, а тоді натисніть регулятор.
- 3 Поворотом регулятора гучності виберіть файл, а тоді натисніть регулятор.

Швидкий пошук

При наявності великої кількості файлів можна здійснювати їх швидкий пошук.

Для USB (для файлів KME Light/ KMC):

Натисніть **←◀/▶→** для пошуку з запрограмованим коефіцієнтом пропуску під час пошуку. (→ 9, [SKIP SEARCH])

Натисніть і утримуйте **←◀/▶→** для пошуку з коефіцієнтом 10%.

- Не застосовується для CD та файлів MP3/WMA/WAV.

Для iPod:

Можна здійснювати пошук файлів за першою літерою.

1 Натисніть **A~Z**, щоб перейти до пошуку за символом.

2 Повертайте регулятор гучності для вибору літери.

- Для пошуку за символами, відмінними від A-Z та 0-9, введіть лише *".
- Натисніть та утримуйте **1+ / 2-** для швидкої зміни символів.

3 Натисніть **←◀/▶→**, щоб перемістити положення запису.

- Передбачено введення не більше 3 символів.

4 Щоб активувати режим пошуку, натисніть регулятор гучності.

- Щоб повернутися до кореневої папки/ першого файла/ головного меню, натисніть кнопку **5**.
- Щоб повернутися до попереднього налаштування, натисніть **Q/↵**.
- Щоб скасувати, натисніть і утримуйте **Q/↵**.
- Для iPod — застосовується тільки тоді, коли вибрано [MODE OFF]. (→ Виберіть режим керування)
- Для ANDROID — застосовується тільки тоді, коли вибрано [BROWSE MODE]. (→ 9, [ANDROID SETUP])

Прослуховування Tuneln Radio/ Tuneln Radio Pro/ Aupeo

Прослуховуючи Tuneln Radio, Tuneln Radio Pro або Aupeo, підключіть iPod/iPhone до вхідного USB-роз'єму даного пристрою.

- Пристрій розпочне відтворення звуку з цих програм.

Інші налаштування

- 1 Натисніть **FNC**, щоб перейти в режим очікування [FUNCTION].
- 2 Поверніть регулятор гучності, щоб зробити вибір (див. наступну таблицю), а потім натисніть регулятор.
- 3 Повторіть крок 2, щоб обрати або активувати бажаний пункт.
- 4 Для виходу натисніть та утримуйте **Q/↵**.

Щоб повернутись до попереднього налаштування, натисніть **Q/↵**.

Налаштування за замовчуванням: **XX**

ANDROID SETUP

BROWSE MODE: Керування з пристрою (за допомогою програми KENWOOD MUSIC PLAY). ;
HAND MODE: Керування іншими програмами-медіаплеєрами із Android-пристрою (не використовуючи програму KENWOOD MUSIC PLAY). Однак ви й надалі можете запускати відтворення/ставити на паузу та пропускати файл на пристрої.

USB

MUSIC DRIVE DRIVE CHANGE: Наступний накопичувач (від [DRIVE 1] до [DRIVE 5]) вибирається автоматично після чого розпочинається відтворення. Для вибору наступного накопичувача повторіть кроки 1 та 3.

SKIP SEARCH 0,5%/1%/5%/10%: Під час прослуховування iPod, ANDROID файла KME Light/ KMC вибирає коефіцієнт пропуску під час пошуку для всіх файлів.

НАСТРОЙКИ ЕКРАНУ

- 1 Натисніть **FNC**, щоб перейти в режим очікування [FUNCTION].
- 2 Поворотом регулятора гучності виберіть [DISPLAY] і натисніть регулятор.
- 3 Поверніть регулятор гучності, щоб зробити вибір (див. наступну таблицю), а потім натисніть регулятор.
- 4 Повторіть крок 3, доки не буде вибрано/активовано потрібний пункт або виконайте інструкції, зазначені для вибраного пункту.
- 5 Для виходу натисніть та утримуйте **Q/↵**.

Щоб повернутись до попереднього налаштування, натисніть **Q/↵**.

Налаштування за замовчуванням: **XX**

COLOR SELECT	VARIABLE SCAN/ CUSTOM R/G/B/ програмує кольори*: Вибір улюбленого кольору підсвічування кнопок та дисплея. Ви можете створити власний колір (коли вибрано [CUSTOM R/G/B] або запрограмовані кольори*). Створений колір можна зберегти у [CUSTOM R/G/B]. <ol style="list-style-type: none"> 1 Натисніть та утримуйте регулятор гучності, щоб перейти в режим детального налаштування кольору. 2 Натисніть ◀◀/▶▶, щоб обрати колір (R/ G/ B) для налаштування. 3 Поворотом регулятора гучності встановіть рівень (0 — 9) і натисніть регулятор.
DIMMER	ON: Вимикає підсвічування дисплею та підсвічування кнопок. ; OFF: Відмінняє.
BRIGHTNESS	0 — 31: Функція дозволяє вибирати бажаний рівень яскравості для підсвічування екрану та підсвічування кнопок.
TEXT SCROLL	AUTO/ ONCE: Встановлює режим автоматичної або разової прокрутки інформації на дисплеї. ; OFF: Відмінняє.

* Програмує кольори: **RED1/ RED2/ RED3/ PURPLE1/ PURPLE2/ PURPLE3/ PURPLE4/ BLUE1/ BLUE2/ BLUE3/ SKYBLUE1/ SKYBLUE2/ LIGHTBLUE/ AQUA1/ AQUA2/ GREEN1/ GREEN2/ GREEN3/ YELLOWGREEN1/ YELLOWGREEN2/ YELLOW/ ORANGE1/ ORANGE2/ ORANGERED**

НАСТРОЙКИ ЗВУКУ

Під час прослуховування будь-якого джерела...

- 1 Натисніть **AUDIO**, щоб перейти в [AUDIO CONTROL].
- 2 Поверніть регулятор гучності, щоб зробити вибір (див. наступну таблицю), а потім натисніть регулятор.
- 3 Повторіть крок 2, щоб обрати або активувати бажаний пункт.
- 4 Для виходу натисніть та утримуйте **Q** / **S**.

Щоб повернутись до попереднього налаштування, натисніть **Q** / **S**.

Налаштування за замовчуванням: **XX**

SUB-W LEVEL	-15 - +15 (0)	Встановлює рівень гучності сабвуфера.
BASS LEVEL	-8 - +8 (+6)	Налаштування рівня для запам'ятовування кожного джерела. (Перш ніж робити налаштування, оберіть джерело, яке ви бажаєте налаштувати.)
MID LEVEL	-8 - +8 (+5)	
TRE LEVEL	-8 - +8 (0)	
EQ PRO		
BASS ADJUST	BASS CTR FRQ	60HZ/ 80HZ/ 100HZ/ 200HZ : Встановлює центральну частоту.
	BASS LEVEL	-8 - +8 (+6) : Встановлює рівень гучності низьких частот.
	BASS Q FACTOR	1.00/ 1.25/ 1.50/ 2.00 : Встановлення коефіцієнта якості.
	BASS EXTEND	ON : Вмикає розширений режим відтворення низьких частот.; OFF : Відмінняє.
MID ADJUST	MID CTR FRQ	0.5KHZ/ 1.0KHZ/ 1.5KHZ/ 2.5KHZ : Встановлює центральну частоту.
	MID LEVEL	-8 - +8 (+5) : Встановлює рівень гучності низьких частот.
	MID Q FACTOR	0.75/ 1.00/ 1.25 : Встановлення коефіцієнта якості.
TRE ADJUST	TRE CTR FRQ	10.0KHZ/ 12.5KHZ/ 15.0KHZ/ 17.5KHZ : Встановлює центральну частоту.
	TRE LEVEL	-8 - +8 (0) : Встановлює рівень гучності низьких частот.

PRESET EQ	DRIVE EQ/ TOP40/ POWERFUL/ ROCK/ POPS/ EASY/ JAZZ/ NATURAL/ USER : Встановлює попередньо обраний еквалайзер відповідно до музичного жанру. (Виберіть [USER] для використання налаштованих параметрів.) [DRIVE EQ] — це запрограмований еквалайзер, що зменшує шум ззовні машини або шум шин.
BASS BOOST	LEVEL1/ LEVEL2/ LEVEL3 : Встановлює рівень підйому низьких частот.; OFF : Відмінняє.
LOUDNESS	LEVEL1/ LEVEL2 : Вибір підсилення низьких та високих частот для отримання гарно збалансованого звучання на малій гучності.; OFF : Відмінняє.
SUBWOOFER SET	ON : Вмикає вихідний сигнал сабвуфера.; OFF : Відмінняє.
LPF SUBWOOFER	THROUGH : Всі сигнали посилаються до низькочастотного динаміка.; 85HZ/ 120HZ/ 160HZ : Аудіосигнали з частотами нижче 85 Гц/ 120 Гц/ 160 Гц посилаються на сабвуфер.
SUB-W PHASE	REVERSE (180°)/ NORMAL (0°) : Регулює фазу сигналу сабвуфера, щоб узгодити його з динаміком для оптимальної якості звучання. (Доступно для вибору за винятком випадку, коли для параметра [LPF SUBWOOFER] обрано значення [THROUGH].)
FADER	R15 - F15 (0) : Регулює баланс звучання задній і передніх динаміків.
BALANCE	L15 - R15 (0) : Регулює баланс звучання лівого та правого динаміків.
VOLUME OFFSET	Для AUX: -8 - +8 (0) ; Для інших джерел сигналу: -8 - 0 : Встановлює попередньо задані рівні гучності для кожного джерела сигналу. (Перш ніж робити налаштування, оберіть джерело, яке ви бажаєте налаштувати.)
SOUND RECNRSTR (Відновлення звуку)	ON : Відтворює реалістичний звук шляхом врівноваження високочастотних компонентів і часу зростання форми хвилі, що було втрачено під час стиснення аудіо даних.; OFF : Відмінняє.

- [SUB-W LEVEL]/ [SUBWOOFER SET]/ [LPF SUBWOOFER]/ [SUB-W PHASE] доступні для вибору, тільки якщо для параметра [SWITCH PREOUT] обрано значення [SUBWOOFER]. (→ 4)
- [SUB-W LEVEL]/ [LPF SUBWOOFER]/ [SUB-W PHASE] доступні для вибору, тільки якщо для параметра [SUBWOOFER SET] обрано значення [ON].

НЕСПРАВНОСТІ

Симптом	Засоби виявлення	
Загальні несправності	Звук не відтворюється. <ul style="list-style-type: none"> • Налаштуйте гучність до оптимального рівня. • Перевірте шнури та з'єднання. 	
	Якщо недоступно, з'являється "MISWIRING CHECK WIRING THEN PWR ON".	Вимкніть живлення, а тоді перевірте, чи добре ізольовані клеми проводів колонки. Знову увімкніть живлення.
	Якщо недоступно, з'являється "PROTECTING SEND SERVICE".	Віднесіть пристрій у найближчий сервісний центр.
	Пристрій не працює взагалі.	Перезавантажте пристрій. (➔ 3)
Радіо	<ul style="list-style-type: none"> • Нечітка трансляція. • Статичні перешкоди під час прослуховування радіо. <ul style="list-style-type: none"> • Надійно підключіть антену. • Висуньте антену на всю довжину. 	
CD / USB / iPod	Диск не можна висунути.	Натисніть та утримуйте ▲, щоб витягнути диск. Будьте обережні, щоб диск не впав під час витягування. Якщо цей спосіб не вирішує проблему, перезавантажте пристрій. (➔ 3)
	Чути шум.	Перейдіть на іншу доріжку або змініть диск.
	Доріжки програють не в тому порядку, в якому ви передбачали їхнє програвання.	Порядок програвання визначається під час запису файлів.
	Блимає повідомлення "READING".	Не використовуйте дуже багато рівнів ієрархії та папок.
	Час, що минув з початку відтворення, показується невірно.	Все залежить від того, як доріжки були записані на диск.
	Символи відображаються некоректно (наприклад, назва альбому).	Ця система може відображати тільки літери у верхньому регістрі, цифри та обмежену кількість інших символів. Великі літери кирилицею можуть також відобразитися, якщо вибрано [РУССКИЙ]. (➔ 4)
	"NA FILE"	Переконайтеся, що диск містить аудіофайли що підтримуються. (➔ 12)
	"NO DISC"	Вставте у завантажувальний отвір диск, що може програватися.
"TOC ERROR"	Переконайтеся, що диск чистий та вставлений правильно.	
"PLEASE EJECT"	Перезавантажте пристрій. Якщо це не вирішить проблему, зверніться до найближчого сервісного центру.	

Симптом	Засоби виявлення	
CD / USB / iPod	"READ ERROR"	Повторно скопіюйте файли та папки на USB-пристрій. Якщо це не вирішує проблему, перезавантажте USB-пристрій або скористайтесь іншим USB-пристроєм.
	"NO DEVICE"	Підключіть USB-пристрій та знову змініть джерело на USB.
	"COPY PRO"	Формат файла захищений від копіювання.
	"NA DEVICE"	Підключіть пристрій USB, який підтримується, та перевірте з'єднання.
	"NO MUSIC"	Підключіть USB-пристрій, що містить аудіофайли для відтворення.
ANDROID	"iPod ERROR"	<ul style="list-style-type: none"> • Ще раз підключіть iPod. • Перезавантажте iPod.
	<ul style="list-style-type: none"> • Не чути звук під час відтворення. • Звук виводиться тільки з Android-пристрою. 	<ul style="list-style-type: none"> • Перепідключіть Android-пристрій. • Якщо ви в режимі [HAND MODE], запустіть будь-яку програму-медіаплеєр на Android-пристрій та розпочніть відтворення. • Якщо ви в режимі [HAND MODE], перезапустіть поточну програму-медіаплеєр або використовуйте іншу програму-медіаплеєр. • Перезапустіть Android-пристрій. • Якщо проблема залишається, тоді підключений Android-пристрій не передає аудіосигнал на пристрій. (➔ 12)
	Відтворення недоступне в режимі [BROWSE MODE].	<ul style="list-style-type: none"> • Переконайтеся, що програма KENWOOD MUSIC PLAY APP встановлена на Android-пристрої. (➔ 8) • Перепідключіть Android-пристрій та виконайте відповідні налаштування у [ANDROID SETUP]. (➔ 9) • Якщо це не вирішує проблему, тоді підключений Android-пристрій не підтримує режим [BROWSE MODE]. (➔ 12)
	Блимає повідомлення "NO DEVICE" або "READING".	<ul style="list-style-type: none"> • Вимкніть опції розробника на Android-пристрої. • Перепідключіть Android-пристрій. • Якщо це не вирішує проблему, тоді підключений Android-пристрій не підтримує режим [BROWSE MODE]. (➔ 12)
	Переривається відтворення або пропадає звук.	Вимкніть режим енергозбереження на Android-пристрої.
	"ANDROID ERROR" / "NA DEVICE"	<ul style="list-style-type: none"> • Перепідключіть Android-пристрій. • Перезапустіть Android-пристрій.

Загальні несправності

- Цей пристрій може відтворювати лише наступні компакт-диски:



- Детальна інформація та роз'яснення щодо типів файлів, які можна відтворювати, подані в електронному керівництві на сайті: www.kenwood.com/cs/ce/audiofile/

Файли для відтворення

- Формати відтворення аудіофайлів: MP3 (.mp3), WMA (.wma)
 - Формати відтворення дисків: CD-R/CD-RW/CD-ROM
 - Формати відтворення дискових файлів: ISO 9660 Level 1/2, Joliet, Long file name.
 - Система файлів відтворюваного USB-пристрою: FAT12, FAT16, FAT32
- Навіть якщо аудіофайли відповідають стандартам, переліченим вище, відтворення може бути неможливим, залежно від типу або стану носіїв та пристрою.

Диски, що не відтворюються

- Диски з відхиленням від кругової форми.
- Диски з забарвленням робочої поверхні, а також забруднені диски.
- Диски, що можна записати/перезаписати, які не були завершені.
- Компакт-диск діаметром 8 см. Спроба використання адаптера може призвести до виникнення несправностей.

Інформація про USB-пристрій

- Пристрій може відтворювати файли форматів MP3/WMA/WAV з пристрою зберігання даних USB.
- Не можна підключати USB-пристрій через USB-концентратор.
- Підключення кабелю, довжина якого перевищує 5 м, може спричинити неправильне відтворення.
- Ця система не може розпізнати USB-пристрій з параметрами живлення, відмінними від 5 В, та споживаний струм якого перевищує 1 А.

Інформація про KENWOOD Music Editor Light та KENWOOD Music Control

- Цей пристрій підтримує програму для ПК KENWOOD Music Editor Light та програму KENWOOD Music Control для Android™.
- Коли ви відтворюєте аудіофайли з піснями, що подані за допомогою KENWOOD Music Editor Light або KENWOOD Music Control, ви можете шукати аудіофайли за жанрами, виконавцями, альбомами, списками відтворення та композиціями.
- KENWOOD Music Editor Light і KENWOOD Music Control можна завантажити з наступного веб-сайту: www.kenwood.com/cs/ce/

Інформація про iPod/iPhone

- Made for
- iPod touch (2nd, 3rd, 4th та 5th generation)
 - iPod classic
 - iPod nano (3rd, 4th, 5th, 6th та 7th generation)
 - iPhone 3G, 3GS, 4, 4S, 5, 5S, 5C
- Інформацію щодо останнього списку сумісності та версій програмного забезпечення для iPhone/iPod див. на сайті: www.kenwood.com/cs/ce/ipod
 - Ви не можете використовувати iPod, якщо "KENWOOD" або відображається на iPod.

Про Android-пристрій

- Цей пристрій підтримує Android OS 4.1 та вище.
- Деякі Android-пристрої (із OS 4.1 та вище) можуть не повністю підтримувати протокол Android Open Accessory (AOA) 2.0.
- Якщо Android-пристрій підтримує як пристрій зберігання даних, так і AOA 2.0, даний пристрій завжди надає пріоритет для відтворення через AOA 2.0.
- Для отримання детальнішої інформації та найновішого списку сумісності див.: www.kenwood.com/cs/ce/

▲ Попередження

- Автомобільна призначена лише для встановлення на автомобілях з джерелом живлення 12 В постійного струму і підключенням мінусового проводу до маси.
- Відключіть негативний контакт акумулятору перед підключенням кабелів та монтажем.
- Не підключайте кабелі батареї (жовті) та кабелі запалення (червоний) до шасі автомобіля або кабелю заземлення (чорний), щоб уникнути короткого замикання.
- Ізолюйте невідключені кабелі за допомогою вінілової стрічки, щоб уникнути короткого замикання.
- Переконайтеся у тому, що після закінчення встановлення пристрою, виконано його заземлення на шасі авто.

▲ Застереження

- Задля безпеки, доручіть цю роботу фахівцям. Зверніться до дилера автомобіля.
- Цей пристрій призначений для встановлення до консолі автомобіля. Не торкайтеся металевих деталей цього пристрою у процесі та протягом певного часу після завершення експлуатації. Температура металевих деталей, наприклад, радіатора охолодження та кожуху, значно підвищується.
- Не підключайте кабелі динаміка до шасі автомобіля, кабелю заземлення (чорний) або паралельно до обох.
- Встановіть прилад під кутом менше 30°.
- Якщо підвіска електрокабелів вашого автомобіля не має клеми запалення, підключіть кабель запалення (червоний) до клеми на коробці запобіжників автомобіля, що забезпечує живлення 12 В постійного струму та вмикається та вимикається за допомогою ключа запалення.
- Тримайте усі кабелі подаль від металевих деталей, що відводять тепло.
- Після установки приладу слід перевірити справність стоп-сигналів, сигнальних вогнів, двірників тощо.
- Якщо запобіжник перегорить, спочатку переконайтеся, що кабелі не торкаються шасі автомобіля, а потім замініть старий запобіжник на новий з такими ж характеристиками.

Основні процедури

- Вийміть ключ з замка запалювання, потім відключіть клему акумулятора автомобіля.
- Правильно підключіть всі кабелі. Див. розділ "Підключення проводів" (➔ 14)
- Встановіть прилад у своєму автомобілі. Див. розділ "Установка пристрою (монтаж автомобільного)".
- Підключіть клему акумулятора автомобіля.
- Перезавантажте пристрій. (➔ 3)

ВСТАНОВЛЕННЯ / З'ЄДНАННЯ

Установка пристрою (монтаж автомагнітоли)

Не вимагає підключення кабелів. (→ 14)

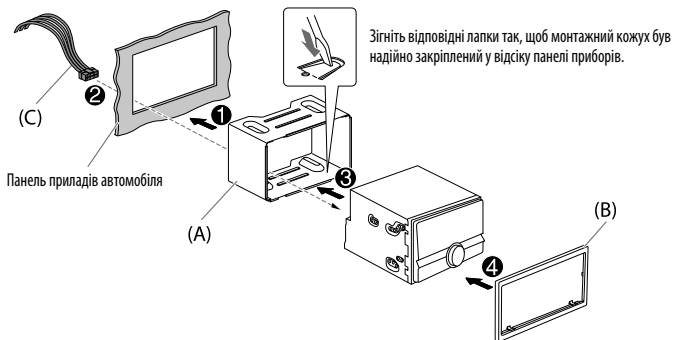

При установці без монтажного кожуха

- 1 Зніміть монтажний кожух із пристрою.
- 2 Виставте отвори на пристрої (з обох боків) з монтажним кронштейном автомобіля та закріпіть пристрій гвинтами (наявні у продажу).

▲ Використовуйте тільки вказані гвинти. При використанні неправильних гвинтів можна пошкодити даний пристрій.

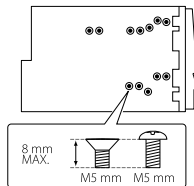

Як зняти пристрій

- 1 Вставте ключі для демонтажу у отвори з обох сторін декоративної накладки і витягніть її.
- 2 Вставте ключі для демонтажу глибоко в пази з обох боків, а тоді дійте, як показано стрілками на малюнку нижче.

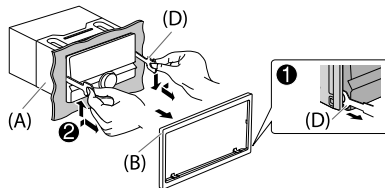

Список деталей для монтажу

(A) Монтажний кожух

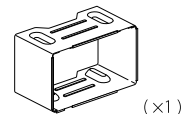

(B) Декоративна накладка

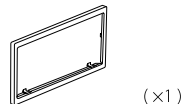

(C) Пучок проводів

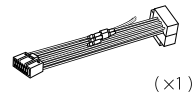

(D) Ключ для демонтажу



Підключення проводів

Підключення передніх/ задніх динаміків/ сабвуфера

Гніздо для підключення штекера антени

Запобіжник (10 A)

При підключенні до зовнішнього підсилювача підключіть його провід заземлення до шасі автомобіля, щоб уникнути пошкодження даного пристрою.

Особливості підключення з'єднувачів ISO на деяких марках автомобілів Фольксваген/Ауді та Опель (Vauxhall)

Можливо, виявиться необхідним змінити, як зображено на малюнку, схему пучок проводів, який входить до комплекту.

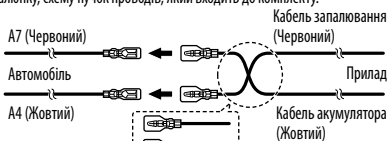

Стандартний варіант схеми підключення проводів

Контакт	Колір та призначення
A4	Жовтий : Акумулятор
A5	Синій/білий : Регулювання живлення
A7	Червоний : Запалювання (ACC)
A8	Чорний : З'єднання заземлення
B1	Багряний ⊕
B2	Багряний/чорний ⊖ : Задня колонка (права)
B3	Сірий ⊕
B4	Сірий/чорний ⊖ : Передня колонка (права)
B5	Білий ⊕
B6	Білий/чорний ⊖ : Передня колонка (ліва)
B7	Зелений ⊕
B8	Зелений/чорний ⊖ : Задня колонка (ліва)

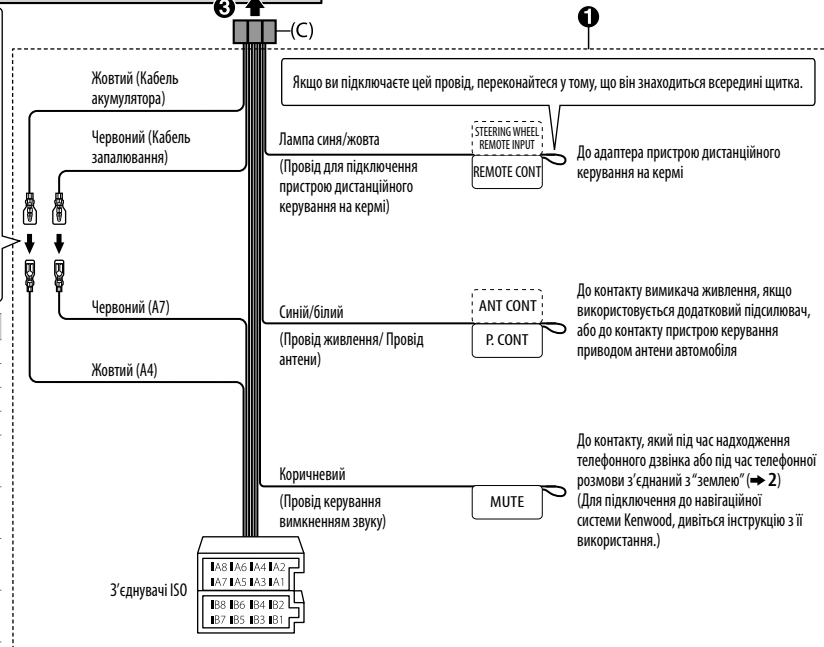

ХАРАКТЕРИСТИКИ

Тюнер	FM	Діапазон частот	87,5 МГц — 108,0 МГц (50 кГц просторових)
		Реальна чутливість (сигнал/шум = 26 дБ)	0,71 мкВ/75 Ом
		Гранична чутливість (ДІН сигнал/шум = 46 дБ)	2,0 мкВ/75 Ом
		Частотна характеристика (±3 дБ)	30 Гц — 15 кГц
		Відношення сигнал/шум (MONO)	64 дБ
		Розподіл стереозвука (1 кГц)	40 дБ
MW (CX)	Діапазон частот	531 кГц — 1 611 кГц (9 кГц просторових)	
	Реальна чутливість (сигнал/шум = 20 дБ)	28,2 мкВ	
LW (DX)	Діапазон частот	153 кГц — 279 кГц (9 кГц просторових)	
	Реальна чутливість (сигнал/шум = 20 дБ)	50 мкВ	
Програвач компакт-дисків	Лазерний діод	GaAlAs	
	Цифровий фільтр (цифро-аналогове перетворення)	8-кратна дискредитація	
	Швидкість вала	500 об/хв — 200 об/хв (CLV)	
	Детонація	Нижче вимірювальних можливостей	
	Частотна характеристика (±1 дБ)	20 Гц — 20 кГц	
	Коефіцієнт нелінійних викривлень (1 кГц)	0,01 %	
	Відношення сигнал/шум (1 кГц)	105 дБ	
	Динамічний діапазон	90 дБ	
	Розділення каналів	85 дБ	
	Декодування MP3	Відповідає стандарту MPEG-1/2 Audio Layer-3	
Декодування WMA	Відповідає стандарту Windows Media Audio		
USB	Стандарт USB	USB 1.1, USB 2.0 (Повношвидкісний)	
	Файлова система	FAT12/ 16/ 32	
	Максимальний рівень струму живлення	5 В постійного струму $\overline{=}$ 1 А	
	Декодування MP3	Відповідає стандарту MPEG-1/2 Audio Layer-3	
	Декодування WMA	Відповідає стандарту Windows Media Audio	
	Декодування WAV	Лінійна імпульсно-кодова модуляція	
Аудіо	Максимальна вихідна потужність	50 Вт × 4	
	Потужність усього частотного діапазону	22 Вт × 4 (при менш ніж 1 % КНС)	
	Номінальний опір динаміка	4 Ом — 8 Ом	
	Дія тембра	Низькі частоти	200 Гц ±8 дБ
		Середні частоти	2,5 кГц ±8 дБ
		Високі частоти	12,5 кГц ±8 дБ
Рівень/навантаження попереднього підсилювача (програвач компакт-дисків)	2 500 мВ/10 кОм		
Повний опір попереднього підсилювача	≤ 600 Ом		
Допоміжний	Частотна характеристика (±3 дБ)	20 Гц — 20 кГц	
	Максимальна напруга на вході	1 000 мВ	
	Опір на вході	30 кОм	
Загальні несправності	Робоча напруга	14,4 В (допускається 10,5 В — 16 В)	
	Максимальний струм споживання	10 А	
	Діапазон робочої температури	0°C — +40°C	
	Габарити установки (Ш × В × Г)	182 мм × 111 мм × 158 мм	
	Маса	1,6 кг	

Внесення змін до специфікацій здійснюється без додаткового повідомлення.

- “Made for iPod,” and “Made for iPhone” mean that an electronic accessory has been designed to connect specifically to iPod, or iPhone, respectively, and has been certified by the developer to meet Apple performance standards. Apple is not responsible for the operation of this device or its compliance with safety and regulatory standards. Please note that the use of this accessory with iPod or iPhone may affect wireless performance.
- iPhone, iPod, iPod classic, iPod nano, and iPod touch are trademarks of Apple Inc., registered in the U.S. and other countries.
- Lightning is a trademark of Apple Inc.
- Android is trademark of Google Inc.