

KENWOOD

DDX7025BT
DDX7055BT
DDX5025DAB

DDX5025BT
DDX5055BT

MONITOR MET DVD-ONTVANGER
GEBRUIKSAANWIJZING

JVCKENWOOD Corporation



INHOUD

ALVORENS GEBRUIK	2	BLUETOOTH	30
Het apparaat terugstellen.....	3	INSTELLINGEN	38
BASISINSTELLINGEN	4	Instellingen voor gebruik van apps van een iPod/ iPhone/Android	38
BASISBEDIENING	6	Geluidsinstellingen.....	39
Namen en functies van onderdelen.....	6	Instellingen voor videoweergave.....	41
Algemene bediening	7	Veranderen van het displayontwerp.....	43
Algemene schermbediening	8	Aanpassen van het <TOP MENU> scherm.....	44
Kiezen van de weergavebron	9	Aanpassen van de systeeminstellingen.....	44
DISCS	10	Instellen van menu-onderdelen	46
USB	15	AFSTANDBEDIENING	49
iPod/iPhone	16	VERBINDEN/INSTALLEREN	53
APPS	19	REFERENTIES	59
TUNER	20	Onderhoud	59
DIGITALE RADIO (DAB)		Meer informatie	59
(Alleen voor de DDX5025DAB)	23	Lijst met foutmeldingen	63
OVERIGE EXTERNE COMPONENTEN	27	Oplossen van problemen.....	64
Gebruik van externe audio-/videospelers—AV-IN	27	Technische gegevens.....	66
Gebruik van een achteruitkijk-camera	27		
Gebruik van een smartphone—HDMI/MHL	28		
Televisiekijken	28		
Gebruik van een externe navigatie-eenheid	29		

Meer over deze gebruiksaanwijzing:

- Voor de uitleg worden voornamelijk afbeeldingen van de DDX7025BT gebruikt. De schermen en panelen in deze gebruiksaanwijzing zijn slechts bedoeld als voorbeeld om de uitleg van de bediening te verduidelijken. Deze kunnen daarom afwijken van de werkelijke schermen of panelen.
- Deze gebruiksaanwijzing beschrijft de bediening met gebruik van de toetsen op het monitorpaneel en aanraakpaneel. Voor bediening met gebruik van de afstandsbediening (KNA-RCDV331: los verkrijgbaar), zie bladzijde 49.
- < > toont de variabele schermen/menu's/bedieningen/instellingen die op het aanraakpaneel verschijnen.
- [] toont de toetsen op het aanraakpaneel.
- **Taal voor aanduidingen:** De schermaanduidingen voor de uitleg worden in het Engels getoond. U kunt de taal voor de aanduidingen kiezen met het <Setup> menu. (Bladzijde 48)

ALVORENS GEBRUIK

⚠ WAARSCHUWINGEN: (Voorkomen van ongelukken en beschadiging)

- Installeer toestellen en aansluitkabels NIET op plaatsen waar;
 - het kan de werking van het stuur en de versnellingshendel hinderen.
 - het kan de werking van veiligheidsvoorzieningen, bijvoorbeeld airbags, hinderen.
 - dit het uitzicht belemmert.
- Bedien het toestel NIET tijdens het besturen van de auto.
Kijk uitermate goed uit indien u het toestel tijdens het rijden moet bedienen.
- De bestuurder dient tijdens het rijden niet naar de monitor te kijken.

Markering op producten die laserstralen gebruiken



Het label is aan de behuizing/frame bevestigd en meldt dat het component laserstralen van Klasse 1 gebruikt. Dit betekent dat het toestel laserstralen van een lagere klasse gebruikt. Dit betekent dat er geen gevaar van straling buiten het toestel is.

ALVORENS GEBRUIK



Informatie over het weggooien van gebruikte elektrische en elektronische apparatuur en batterijen (voor de EU-landen die gescheiden vuilverwerkingsystemen gebruiken)

Producten en batterijen met dit symbool (doorkruiste vuilnisbak) kunnen niet als gewoon huisvuil worden weggegooid.

Oude elektrische en elektronische apparaten en batterijen moeten worden gerecycled door een hiervoor geschikte faciliteit.

Raadpleeg de lokale betreffende instantie voor details aangaande een geschikte recycle-faciliteit in uw buurt.

Het juist recyclen en weggooien van vuil helpt bronnen te besparen en vermindert een schadelijke invloed op uw gezondheid en het milieu.

Opmerking: De "Pb"-markering onder het symbool voor batterijen geeft aan dat de batterij lood bevat.

⚠ Voorzorgen voor de monitor:

- De in dit toestel ingebouwde monitor is met hoogwaardige technologie gefabriceerd, maar kan echter een aantal ineffectieve beeldpunten hebben. Dit is onvermijdelijk en duidt niet op een defect.
- Stel de monitor niet aan het directe zonlicht onderhevig.
- Raak het aanraakpaneel niet met een pen of ander voorwerp met scherpe punt aan. Raak de toetsen op het aanraakpaneel direct met uw vingers aan (trek uw handschoenen uit indien u deze aan heeft).
- Indien de temperatuur zeer laag of hoog is...
 - Het toestel werkt mogelijk onjuist vanwege een abnormale temperatuur.
 - De beelden worden niet helder getoond of de beweging van beelden is traag. Het beeld en geluid is niet synchroon en de beeldkwaliteit is onder dergelijk omstandigheden mogelijk slechter.

Denk aan de veiligheid...

- Stel voor de veiligheid het volume niet te hoog in daar u anders mogelijk geen geluiden van buitenaf hoort en uw gehoor tevens mogelijk wordt beschadigd.
- Zet de auto stil voordat u ingewikkelde handelingen met het apparaat gaat verrichten.

Temperatuur binnen de auto...

Als de auto gedurende lange tijd in de kou of in de warmte heeft gestaan, mag u het apparaat pas gebruiken nadat de temperatuur in de auto weer normaal waarden heet bereikt.

🔧 Het apparaat terugstellen

DDX7025BT/DDX7055BT

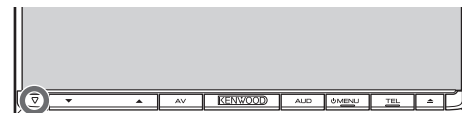

DDX5025DAB/DDX5025BT/DDX5055BT



Als het toestel niet naar behoren functioneert, drukt u op de terugsteltoets. Met de terugsteltoets worden de fabrieksinstellingen hersteld (met uitzondering van de geregistreerde Bluetooth-apparaten).

BASISINSTELLINGEN

Basisinstellingen

Het basisinstelscherm verschijnt wanneer u het toestel voor het eerst inschakelt of na het terugstellen van het toestel.

- U kunt deze instellingen tevens veranderen op het **<Setup>** scherm. (Bladzijde 46)

1

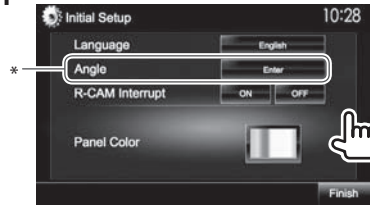

<Language> Kiesde taal voor de tekstinformatie op het scherm. (Bladzijde 48)

- Stel **<GUI Language>** in om de bedieningstoetsen en menu-onderdelen te tonen in de gekozen taal ([**Local**]: als basisinstelling gekozen) of in het Engels (**[English]**).

<Angle>* Stel de hoek van het paneel in. (Bladzijde 7)

<R-CAM Interrupt> Kies [**ON**] indien u een achteruitkijkcamera heeft aangesloten. (Bladzijde 47)

<Panel Color> Kies de kleur van de toetsen op het monitorpaneel. (Bladzijde 43)

2 Voltooi de procedure.



Het **<TOP MENU>** scherm verschijnt.

- * Alleen voor de DDX7025BT/DDX7055BT.

Instellen van de veiligheidsfunctie

U kunt een veiligheidscode instellen ter bescherming tegen diefstal.

□ Registreren van de veiligheidscode

1 Toon het **<TOP MENU>** scherm.

Op het bronregelscherm:



2 Toon het **<System>**-instelscherm.



3 Toon het **<Security Code Set>** scherm.

- Druk herhaaldelijk op [**▼**] om van pagina op het **<System>** menuscherm te veranderen.



- Om de geregistreerde beveiligingscode te verwijderen, voert u stappen 1 en 2 uit en drukt u op [**CLR**] in **<Security Code>**.

4 Voer een vier-cijferig nummer in (①) en bevestig dit nummer (②).



- Druk op [**Clear**] om de laatste invoer te wissen.
- Druk op [**Cancel**] om de instelling te annuleren.

5 Herhaal stap 4 om de veiligheidscode te bevestigen.

Uw veiligheidscode is nu geregistreerd.

- U moet de veiligheidscode invoeren nadat het toestel werd teruggesteld of van de accu werd ontkoppeld. Voer de juiste veiligheidscode in en druk vervolgens op [**Enter**].

BASISINSTELLINGEN

Activeren van de veiligheidsfunctie

U kunt de veiligheidsfunctie activeren om uw receiver tegen diefstal te beschermen.

- 1 Toon het **<System>**-instelscherm.
Met het **<TOP MENU>** scherm:



- Druk herhaaldelijk op [▼] om van pagina op het **<System>** menuscherm te veranderen.



De veiligheidsindicator op het monitorpaneel knippert wanneer het contact van de auto wordt uitgeschakeld.

Annuleren van de veiligheidsfunctie: Kies [OFF] voor **<SI>**.

Instellen van de klok

- 1 Toon het **<TOP MENU>** scherm.
Op het bronregelscherm:



- 2 Toon het **<Setup>** scherm.



- 3 Toon het **<Clock>** scherm.

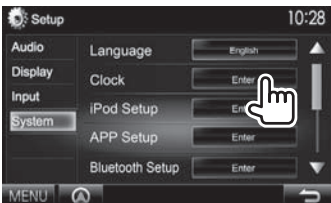
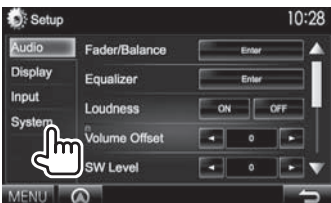

- 4 Stel de clock tijd in.



<NAV>* De klok wordt gelijkgesteld aan de verbonden navigatie-eenheid.

<Radio Data System> De klok wordt gelijkgesteld op basis van data van FM Radio Data System.

<OFF> U moet de klok handmatig instellen. (Zie hieronder.)

Met **<OFF>** gekozen:

Stel het uur (①) en vervolgens de minuten (②) in.

- Druk op [Reset] om de minuten op "00" te stellen.



- 5 Voltooi de procedure.





* Versijnt uitsluitend wanneer een navigatie-eenheid is verbonden.

BASISBEDIENING

Namen en functies van onderdelen

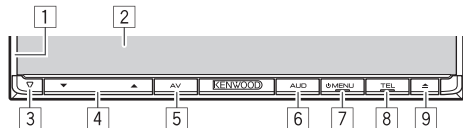
DDX7025BT/DDX7055BT





- 1 Monitorpaneel*
- 2 Scherm (aanraakpaneel)
- 3 Terugsteltoets/Aan/Uit-indicator/
Veiligheidsindicator
 - Terugstellen van het toestel. (Bladzijde 3)
 - Licht op nadat het toestel wordt ingeschakeld.
 - Knippert wanneer de beveiligingsfunctie wordt geactiveerd. (Bladzijde 5)
- 4 Volume ▼/▲ toets
Instellen van het volume. (Bladzijde 7)
- 5 AV/AV OUT toets
 - Tonen van het voorgaande bronscherm. (Drukken)
 - De functie van de ingedrukte toets verschilt afhankelijk van de <AV Key Long Press> instelling. (Bladzijde 48)
- 6 AUD/R-CAM toets
 - Tonen van het <Equalizer> scherm. (Drukken) (Bladzijde 39)
 - De functie van de ingedrukte toets verschilt afhankelijk van de <AUD Key Long Press> instelling. (Bladzijde 48)
- 7  MENU toets
 - Tonen van het <TOP MENU> scherm. (Drukken) (Bladzijde 8)
 - Uitschakelen van de stroom. (Houden) (Bladzijde 7)
 - Inschakelen van de stroom. (Drukken) (Bladzijde 7)

- 8 TEL/VOICE toets
 - Tonen van het telefoonregelscherm. (Drukken) (Bladzijde 34)
 - Activeren van bellen met stemherkenning. (Houden) (Bladzijde 35)
- 9  (uitwerp) toets
 - Uitwerpen van de disc. (Geheel kantelen van het monitorpaneel).
 - Openen/sluiten van het monitorpaneel.

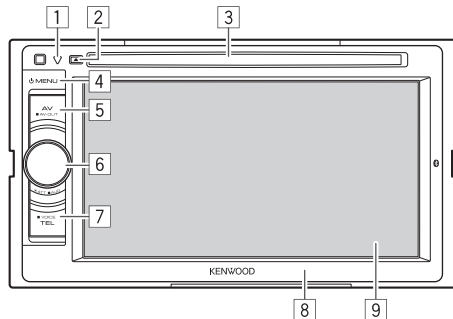
DDX5025DAB/DDX5025BT/DDX5055BT



- 1 Terugsteltoets/Aan/Uit-indicator/
Veiligheidsindicator
 - Terugstellen van het toestel. (Bladzijde 3)
 - Licht op nadat het toestel wordt ingeschakeld.
 - Knippert wanneer de beveiligingsfunctie wordt geactiveerd. (Bladzijde 5)
- 2  (uitwerp) toets
Uitwerpen van de disc.
- 3 Lade

- 4  MENU toets
 - Tonen van het <TOP MENU> scherm. (Drukken) (Bladzijde 8)
 - Uitschakelen van de stroom. (Houden) (Bladzijde 7)
 - Inschakelen van de stroom. (Drukken) (Bladzijde 7)
 - 5 AV/AV OUT toets
 - Tonen van het voorgaande bronscherm. (Drukken)
 - De functie van de ingedrukte toets verschilt afhankelijk van de <AV Key Long Press> instelling. (Bladzijde 48)
 - 6 Volume/ATT/AUD regelaar
 - Voor het dempen van het geluid. (Drukken) (Bladzijde 7)
 - Instellen van het volume. (Draaien) (Bladzijde 7)
 - Tonen van het <Equalizer> scherm. (Houden) (Bladzijde 39)
 - 7 TEL/VOICE toets
 - Tonen van het telefoonregelscherm. (Drukken) (Bladzijde 34)
 - De functie van de ingedrukte toets verschilt afhankelijk van de <TEL Key Long Press> instelling. (Bladzijde 48)
 - 8 Monitorpaneel*
 - 9 Scherm (aanraakpaneel)
- * U kunt de kleur van de toetsen op het monitorpaneel veranderen. (Bladzijde 43)

 **Let op met het instellen van het volume:** Digitale apparatuur produceren weinig ruis in vergelijking met andere bronnen. Verlaag derhalve het volume alvorens de weergave van deze digitale bronnen te starten zodat beschadiging van de luidsprekers door een plotselinge sterke volumeverhoging wordt voorkomen.

BASISBEDIENING

Algemene bediening

Inschakelen van de stroom

DDX7025BT
DDX7055BT



DDX5025DAB
DDX5025BT
DDX5055BT



Uitschakelen van de stroom

DDX7025BT
DDX7055BT



(Houd ingedrukt)

DDX5025DAB
DDX5025BT
DDX5055BT



(Houd ingedrukt)

Instellen van het volume

Voor het instellen van het volume (00 t/m 35)

DDX7025BT
DDX7055BT

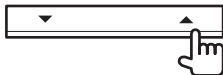

Druk op ▲ om te verhogen en op ▼ om te verlagen.

- Houd de toets ingedrukt om het volume snel te verhogen/verlagen.

DDX5025DAB
DDX5025BT
DDX5055BT



Draai naar rechts om te verhogen en naar links om te verlagen.

Voor het dempen van het geluid (alleen voor de DDX5025DAB/DDX5025BT/DDX5055BT)



De ATT indicator licht op.

Annuleren van de demping: Druk nogmaals op dezelfde toets.

Instellen van de hoek van het paneel (alleen voor de DDX7025BT/DDX7055BT)

1 Toon het <Angle Adjust> scherm.

Met het <TOP MENU> scherm:

- Druk herhaaldelijk op [▼] om van pagina om het <Display> menuscherm te veranderen.

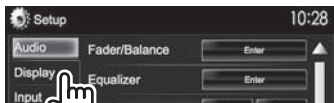

2 Kies een hoek (0 – 6).



- Kies **[Memory]** om de huidige positie als de "uitgeschakeld" positie in te stellen.

Standby schakelen van het toestel

1 Toon alle <TOP MENU> onderdelen.

Met het <TOP MENU> scherm:



2

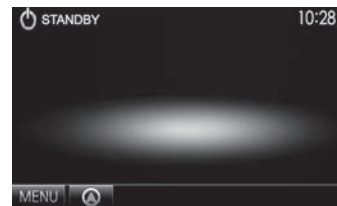

BASISBEDIENING

Uitschakelen van het scherm.

DDX7025BT
DDX7055BT*1

DDX5025DAB
DDX5025BT
DDX5055BT*2



Inschakelen van het scherm: Druk op MENU op het monitorpaneel of raak het display aan.

*1 Deze bediening werkt alleen wanneer <AUD Key Long Press> op [V-OFF] is gesteld. (Bladzijde 48)

*2 Deze bediening werkt alleen wanneer <TEL Key Long Press> op [V-OFF] is gesteld. (Bladzijde 48)

Algemene schermbediening

Beschrijving van de algemene schermbediening

U kunt wanneer u maar wilt andere schermen tonen voor het veranderen van bron, tonen van informatie, veranderen van instellingen, etc.

Bronregelscherm

Uitvoeren van bedieningen voor weergave van een bron.

- De bedieningstoetsen verschillen afhankelijk van de gekozen bron.



Algemene bedieningstoetsen:

- Tonen van andere bedieningstoetsen.
 - Uitgeschakeld indien er geen andere toetsen zijn.
- Schakelen tussen het normale bronregelscherm en scherm voor gemakkelijke bediening. (Zie hieronder.)
- Tonen van het <TOP MENU> scherm. (Zie de rechterkolom.)
 - Door een druk op MENU op het monitorpaneel wordt tevens het <TOP MENU> scherm getoond.
- Tonen van het scherm van de aangesloten navigatie-eenheid.* (Bladzijde 29)

Scherm voor gemakkelijke bediening

Druk op om tussen het normale bronregelscherm en scherm voor gemakkelijke bediening te schakelen.

Met het scherm voor gemakkelijke bediening kunt u de bron bedienen met gebruik van eenvoudige toetsen.

- De getoonde toetsen verschillen afhankelijk van de gekozen bron.



<TOP MENU> scherm

Tonen van het bronregelscherm en instellingenscherm.



Algemene bedieningstoetsen:

- Veranderen van weergavebron. (Bladzijde 9)
 - Druk op [ALL SRC] op alle <TOP MENU> onderdelen te tonen. (Bladzijde 9)
 - U kunt de op het <TOP MENU> te tonen onderdelen aanpassen. (Bladzijde 44)
- Tonen van het telefoonregelscherm. (Bladzijde 34)
- Tonen van het <Setup> scherm. (Zie hieronder.)

<Setup> scherm

Veranderen van gedetailleerde instellingen. (Bladzijde 46)



Algemene bedieningstoetsen:

- Kiezen van de menucategorie.
- Tonen van het <TOP MENU> scherm.
- Veranderen van pagina.
- Terugkeren naar het voorgaande scherm.

* Verschijnt uitsluitend wanneer een navigatie-eenheid is verbonden.

BASISBEDIENING

Gebruik aanraakscherm

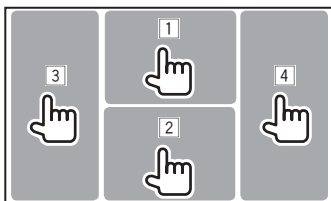

- 1 Toont het videobedieningmenu tijdens weergave van een video.



- 2 Toont het bronregelscherm tijdens weergave van een video.



- De bedieningstoetsen verdwijnen wanneer u het scherm aanraakt of gedurende ongeveer 5 seconden geen bediening uitvoert.

- 3 Terug naar het voorgaande hoofdstuk/fragment.*
4 Verder naar het volgende hoofdstuk/fragment.*

* Niet mogelijk voor video van een extern component.

Kiezen van de weergavebron

Met het <TOP MENU> scherm:

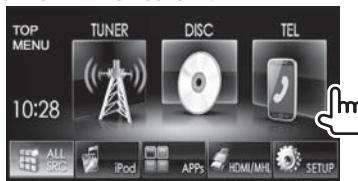

- U kunt de op het <TOP MENU> te tonen onderdelen (uitgezonderd [SETUP]) aanpassen. (Bladzijde 44)

[NAV]*¹ Tonen van het navigatiescherm wanneer een navigatie-eenheid is aangesloten. (Bladzijde 29)

[DISC] Afspelen van een disc. (Bladzijde 10)

[TUNER] Overschakelen naar een radio-uitzending. (Bladzijde 20)

[DAB]*² Overschakelen naar een digitale audio-uitzending (DAB). (Bladzijde 23)

[iPod] Weergave van een iPod/iPhone. (Bladzijde 16)

[USB] Afspelen van bestanden op USB-apparatuur. (Bladzijde 15)

[HDMI/MHL] Afspelen van een apparaat dat met de HDMI/MHL-ingangsaansluiting is verbonden. (Bladzijde 28)

[Bluetooth] Afspelen van een Bluetooth audiospeler. (Bladzijde 36)

[APPS] Schakelt naar het scherm van een app van de aangesloten iPod touch/iPhone. (Bladzijde 19)

[TEL] Tonen van het telefoonregelscherm. (Bladzijde 34)

[AV-IN1][AV-IN2]

Schakelen naar een extern component dat met de AV-IN1 of iPod/AV-IN2 ingangsaansluitingen is verbonden. (Bladzijde 27)

*¹ "No Navigation" verschijnt indien er geen navigatie-eenheid is aangesloten.

*² Alleen voor de DDX5025DAB.

Tonen van alle bronnen en onderdelen op het <TOP MENU> scherm



- U kunt van pagina veranderen om meer onderdelen te tonen door een druk op [▲]/[▼].

DISCS

Afspelen van een disc

- Indien een disc geen discmenu heeft, worden alle fragmenten van deze disc herhaald afgespeeld totdat u van bron verandert of de disc uitwerpt.
- Zie bladzijde 60 voor afspeelbare soorten disc/ bestandstypes.

Plaatsen van een disc

Plaats een disc met het label boven.

DDX7025BT/DDX7055BT

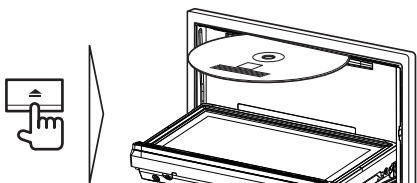

DDX5025DAB/DDX5025BT/DDX5055BT

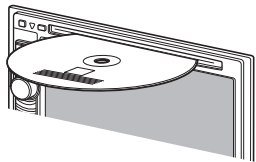

De bron verandert naar "DISC" en de weergave start.

- De IN indicator licht op nadat een disc is geplaatst.

- Indien "Ⓞ" op het scherm verschijnt, kan het toestel de door u gemaakte bediening niet uitvoeren.
 - In bepaalde gevallen zijn bedieningen onmogelijk, ook wanneer "Ⓞ" niet verschijnt.
- Bij weergave van een multi-kanaal gecodeerde disc, worden de multi-kanaalsignalen naar stereo teruggemengd.

Uitwerpen van een disc

**DDX7025BT
DDX7055BT**



**DDX5025DAB
DDX5025BT
DDX5055BT**



- Verwijder een disc altijd in horizontale richting.
- U kunt een disc ook uitwerpen tijdens weergave van een andere AV-bron.
- Indien de uitgeworpen disc niet binnen 60 seconden wordt verwijderd, wordt deze disc automatisch ter bescherming weer in het toestel getrokken.

Sluiten van het monitorpaneel (alleen voor de DDX7025BT/DDX7055BT)

Druk na het verwijderen van de disc op  op het monitorpaneel. Het monitorpaneel sluit.

Bediening voor weergave

Raak het in de afbeelding getoonde gedeelte aan indien de bedieningstoetsen niet op het scherm worden getoond.

- Voor het veranderen van instellingen voor videoweergave, zie bladzijde 41.

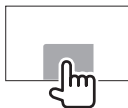

Aanduidingen en toetsen op het bronregelscherm

Voor DVD/DVD-VR/VCD/DivX/MPEG1/MPEG2



Weergave-informatie

- 1 Soort media
- 2 Informatie over huidige weergave-onderdeel
 - DVD Video: Titelnnummer/hoofdstuknummer
 - DVD-VR: Programmanummer (of weergavelijstnummer)/hoofdstuknummer*
 - DivX/MPEG1/MPEG2: Mapnummer/fragmentnummer
 - VCD: Scènenummer (met PBC) of fragmentnummer (zonder PBC)
- 3 Weergavetijd
- 4 Weergavefunctie (Bladzijde 13)
- 5 Bestandstype (voor DivX/MPEG1/MPEG2)
- 6 IN indicator

* Zie bladzijde 11 voor het tonen van het originele programma/weergavelijstscherm.

DISCS

Bedieningstoetsen

- [] Tonen van het scherm voor gemakkelijke bediening. (Bladzijde 8)
- []*¹ Tonen van map-/fragmentlijst. (Bladzijde 12)
- [] • Achterwaarts/voorwaarts zoeken tijdens weergave.*²
- [] • Kiezen van hoofdstuk/fragment. (Drukken)
- [] • Achterwaarts/voorwaarts zoeken.*² (Houd ingedrukt)
- [] Starten/pauzeren van de weergave.
- [] Stoppen van de weergave.
- [] Tonen van andere bedieningstoetsen.
- Uitgeschakeld indien er geen andere toetsen zijn.
- [**MODE**] Veranderen van de instellingen voor discweergave op het <**DISC Mode**> scherm. (Bladzijde 14)
- [] []*³ Kiezen van de weergavefunctie. (Bladzijde 13)
- [**Playlist**]*⁴ Tonen van originele programma/weergavelijstschermb.
- []*⁵ Beeld-voor-beeld afspelen.
- [] []*¹ Kiezen van een map.
- [**PBC**]*⁶ Activeren of annuleren van de VCD PBC-functie (Playback Control).
- [**MENU**] Tonen van het <**TOP MENU**> scherm.

- *¹ Verschijnt niet voor DVD/DVD-VR/VCD.
- *² De zoeksnelheid is verschillend afhankelijk van het soort disc of bestand.
- *³ Verschijnt niet voor DVD/DVD-VR.
- *⁴ Verschijnt alleen voor DVD-VR.
- *⁵ Verschijnt alleen voor DVD/DVD-VR.
- *⁶ Verschijnt alleen voor VCD.

Voor C/D/MP3/WMA/WAV/AAC



Weergave-informatie

- 1 Soort media
- 2 Informatie van fragment/bestand
 - Door op [] te drukken, gaat de tekst rollen indien deze nog niet in het geheel wordt getoond.
- 3 Informatie over huidige weergave-onderdeel
 - MP3/WMA/WAV/AAC: Mapnummer/fragmentnummer
 - CD: Fragmentnummer
- 4 Weergavestatus
- 5 Weergavetijd
- 6 Weergavefunctie (Bladzijde 13)
- 7 Bestandstype
- 8 IN indicator

Bedieningstoetsen

- [] Tonen van het scherm voor gemakkelijke bediening. (Bladzijde 8)
- []*¹ Tonen van map-/fragmentlijst. (Bladzijde 12)
- [] Kiezen van een fragment.
- [] Achterwaarts/voorwaarts zoeken.*²
- [] Starten/pauzeren van de weergave.
- [] Tonen van andere bedieningstoetsen.
- Uitgeschakeld indien er geen andere toetsen zijn.
- [**MODE**] Veranderen van de instellingen voor discweergave op het <**DISC Mode**> scherm. (Bladzijde 14)
- [] []*¹ Kiezen van een map.
- [] [] Kiezen van de weergavefunctie. (Bladzijde 13)
- [] Stoppen van de weergave.
- [**MENU**] Tonen van het <**TOP MENU**> scherm.

*¹ Verschijnt niet voor CD.

*² De zoeksnelheid is verschillend afhankelijk van het soort disc of bestand.

DISCS

☐ Kiezen van een map/fragment uit de lijst

1



2 Kies de map (①) en vervolgens het onderdeel in de gekozen map (②).

- Herhaal de procedure totdat het gewenste fragment is gekozen.



- U kunt van pagina veranderen om meer onderdelen te tonen door een druk op [▲]/[▼].
- Druk op [↵] om de map met het huidige fragment te openen.
- Druk op [⏪] om naar de basismap terug te keren.
- Druk op [⏩] om naar de bovenste laag terug te keren.

☐ Videomenubediening

U kunt het videomenu scherm tijdens videoweergave tonen.

- De beschikbare onderdelen op het scherm zijn verschillend afhankelijk van het soort disc en weergavebestanden.
- De bedieningstoetsen verdwijnen wanneer u het scherm aanraakt of gedurende ongeveer 5 seconden geen bediening uitvoert.



[ZOOM]*

Tonen van het keuzeschermb voor het beeldformaat. (Bladzijde 42)

[Aspect]

Kiezen van de aspectratio. (Bladzijde 42)

[PictureAdjust]

Tonen van het beeldregelscherm. (Bladzijde 41)

[Audio]*

Kiezen van het audiotype (of kanaal voor DVD-VR).

[Subtitle]*

Kiezen van het soort ondertitels.

[Angle]*

Kiezen van de camerahoek.

[MENU]*

Tonen van het discmenu.

[T MENU]*

Tonen van het discmenu (DVD).

[CUR]*

Tonen van het menu-/ scènekeuzeschermb.

- [▲] [▼] [◀] [▶]: Kiezen van een onderdeel.

- [Enter]: Bevestigen van de keuze.

- [Return]: Terugkeren naar het voorgaande scherm.

[Highlight]*

Schakelen naar de directe discmenufunctie. Raak het te kiezen, gewenste onderdeel aan.

- Druk op AV op het monitorpaneel om het scherm te herstellen.

* Verschijnt mogelijk niet afhankelijk van de media, het bestand, etc.

DISCS

Voor VCD

1



2



- [ZOOM]** Tonen van het keuzeschermb voor het beeldformaat. (Bladzijde 42)
- [Aspect]** Kiezen van de aspectratio. (Bladzijde 42)
- [PictureAdjust]** Tonen van het beeldregelscherm. (Bladzijde 41)
- [Audio]** Kiezen van het audiokanaal (ST: stereo, LL: links, RR: rechts).
- [Return]** Tonen van het voorgaande scherm of het menu.
- [Direct]** Tonen/verbergen van de toetsen voor het direct kiezen. (Zie de rechterkolom.)

- Voor het direct kiezen van een fragment, drukt u op **[Direct]** om de directe keuzetoetsen te tonen en vervolgens...



- Druk op **[CLR]** voor het wissen van het laatst ingevoerde nummer indien u een fout heeft gemaakt.

□ Kiezen van de weergavefunctie



- [↺]** Kiezen van de herhaalde weergavefunctie.
- [X]** Kiezen van de willekeurige weergavefunctie.

- Voor DVD/DVD-VR: Herhaalde weergave is mogelijk.
- Voor VCD (zonder PBC)/CD/DivX/MPEG1/MPEG2/MP3/WMA/WAV/AAC: Herhaalde weergave en willekeurige weergave zijn mogelijk.
 - De herhaalde weergavefunctie en willekeurige weergavefunctie kunnen niet tegelijk worden gebruikt.
- Door iedere druk op de toets, verandert de weergavefunctie. (De overeenkomende indicator licht op.)
 - De beschikbare onderdelen zijn verschillend afhankelijk van het soort disc en weergavebestand.

- C-REP** Herhalen van het huidige hoofdstuk.
- T-REP** Herhalen van de huidige titel/programma.
- REP** Herhalen van het huidige fragment.
- FO-REP** Herhalen van alle fragmenten van de huidige map.
- FO-RDM** Willekeurige weergave van alle fragmenten in de huidige map, en vervolgens de fragmenten van de volgende mappen.
- RDM** Willekeurige weergave van alle fragmenten.

Annuleren van Herhaalde/Willekeurige weergave: Druk herhaaldelijk op de toets totdat de indicator dooft.

Instellingen voor discweergave



- De onderdelen die op het <DISC Mode> scherm worden getoond zijn verschillend afhankelijk van de/het spelende disc/bestand.

 Instelbare onderdelen

<Menu Language>*	Kiezen van de basistaal voor het discmenu. (Basisinstelling: English) (Bladzijde 62)
<Audio Language>*	Kiezen van de basistaal voor het geluid. (Basisinstelling: Original) (Bladzijde 62)
<Subtitle Language>*	Kies de basistaal voor de ondertitels of schakel de ondertitels uit (Off). (Basisinstelling: English) (Bladzijde 62)
<Dynamic Range Control>*	U kunt het dynamisch bereik instellen tijdens weergave van Dolby Digital software. <ul style="list-style-type: none"> Wide: Kies voor een krachtig geluid bij een laag volumeniveau met het gehele dynamisch bereik. Normal: Kies om het dynamisch bereik iets te verkleinen. Dialog (Basisinstelling): Kies voor een heldere weergave van de dialoog van films.
<Angle Mark>	Kies of de hoekmarkering wordt getoond. <ul style="list-style-type: none"> ON (Basisinstelling): Kies om de hoekmarkering te tonen. OFF: Kies om de hoekmarkering te verbergen.

<Screen Ratio>*	Kies het monitortype voor het bekijken van breedbeelden op de externe monitor. 16:9 4:3 LB 4:3 PS (Basisinstelling)
<Parental Level>*	Stel het niveau voor het kinderslot in. (Zie hieronder.)
<CD Read>	Kies de bestanden voor weergave van een disc met muziekbestanden. U kunt de instelling niet veranderen wanneer een disc is geplaatst. <ul style="list-style-type: none"> 1 (Basisinstelling): Automatisch onderscheid tussen een disc met audiobestanden en een muziek-CD. 2: Forceert het afspelen als een muziek-CD. U hoort geen geluid wanneer een disc met audiobestanden wordt afgespeeld.

* U kunt deze instellingen alleen veranderen terwijl de weergave is gestopt.

Instellen van het kinderslot ("parental lock")

Het kinderslot kan niet tijdens DVD-weergave worden ingesteld.

- Toon het <Parental Pass> scherm. Met het <DISC Mode> scherm:
 - Druk herhaaldelijk op [▼] om van pagina op het <DISC Mode> scherm te veranderen.



- Voer de 4-cijferige kinderslot-code in (1) en druk op [Enter] (2).



- Druk op [Clear] voor het wissen van de instelling.
- Druk op [Cancel] om het instellen van de code te annuleren.

- Stel het niveau voor het kinderslot in (**OFF**, **Level 1** tot **Level 8**).



Annuleren van het kinderslot: Kies [OFF] voor <Parental Level>.

Verbinden van een USB-apparaat

U kunt USB-opslagapparatuur, bijvoorbeeld USB-geheugen, een digitale audio-speler, etc. met dit toestel verbinden.

- Zie bladzijde 56 voor details aangaande het verbinden van USB-apparatuur.
- U kunt geen computer of draagbare harde schijf met de USB ingangsaansluiting verbinden.
- Zie bladzijde 61 voor afspelbare bestandstypes en opmerkingen voor gebruik van USB-apparatuur.

Wanneer een USB-apparaat is verbonden...

De bron verandert naar "USB" en de weergave start.

- Alle fragmenten van de USB-apparatuur worden herhaald afgespeeld totdat u van bron verandert.

Veilig ontkoppelen van een USB-apparaat:

Druk op  aan en ontkoppel vervolgens het USB-apparaat nadat "No Device" verschijnt.

Bediening voor weergave

Raak het in de afbeelding getoonde gedeelte aan indien de bedieningstoetsen niet op het scherm worden getoond.

- Voor het veranderen van instellingen voor videoweergave, zie bladzijde 41.

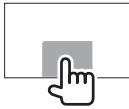

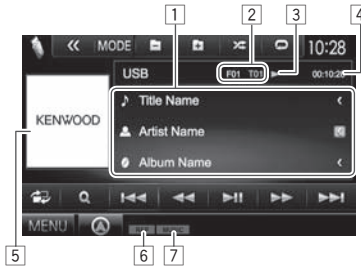

Aanduidingen en toetsen op het bronregelscherm







Weergave-informatie

- 1 Fragment/bestand informatie (voor MP3/WMA/WAV/AAC/FLAC)
 - Door op [**<**] te drukken, gaat de tekst rollen indien deze nog niet in het geheel wordt getoond.
- 2 Informatie over huidige weergave-onderdeel
 - MPEG1/MPEG2/H.264/WMV: Mapnummer, fragmentnummer, etc.
 - MP3/WMA/WAV/AAC/FLAC: Mapnummer, fragmentnummer, etc.
 - JPEG/BMP/PNG: Mapnummer/ bestandsnummer
- 3 Weergavestatus
- 4 Weergavetijd
- 5 Hoes-afbeelding (wordt tijdens weergave getoond indien het bestand tagdata voor de hoes-afbeelding heeft)
- 6 Weergavefunctie (Zie de rechterkolom.)
- 7 Bestandstype

Bedieningstoetsen

-  Tonen van het scherm voor gemakkelijke bediening. (Bladzijde 8)
-  Tonen van het lijstkeuzescherm. (Bladzijde 16)
-  Kiezen van een fragment.

-  Achterwaarts/voorwaarts zoeken.*1
-  Starten/pauzeren van de weergave.
-  Tonen van andere bedieningstoetsen.
 - Uitgeschakeld indien er geen andere toetsen zijn.
- [MODE]** Veranderen van de instelling voor de beeldweergavetijd op het **<USB Mode>** scherm. (Bladzijde 16)
-  Kiezen van een map.
-  Kiezen van de herhaalde weergavefunctie.*2 *3
 - **REP:** Herhalen van het huidige fragment/bestand.
 - **FO-REP:** Herhalen van alle fragmenten/bestanden in de huidige map of gespecificeerde categorie.
-  Kiezen van de willekeurige weergavefunctie.*2 *3
 - **RDM:**
 - Bij het kiezen van het fragment/bestand van de map worden alle fragmenten/bestanden van de huidige map en vervolgens van de volgende map in willekeurige volgorde afgespeeld.
 - Bij het kiezen van het fragment/bestand van de categorie, worden alle fragmenten/bestanden van de gespecificeerde categorie in willekeurige volgorde afgespeeld.
-  Het USB-apparaat wordt veilig ontkoppeld.
- [MENU]** Tonen van het **<TOP MENU>** scherm.

*1 De zoeknelheid is verschillend afhankelijk van het soort bestand.

*2 Voor het annuleren van de willekeurige of herhaalde weergavefunctie, drukt u herhaaldelijk op de toets totdat de indicator dooft.

*3 De herhaalde weergavefunctie en willekeurige weergavefunctie kunnen niet tegelijk worden gebruikt.

USB

❑ <Picture Display Time>-instelling

Stel het interval tussen dia's voor een diashow van de beeldbestanden in.



❑ Kiezen van een fragment in een lijst

1



2 Kies de lijst.



3 Kies het fragment.

- U kunt van pagina veranderen om meer onderdelen te tonen door een druk op [▲]/[▼].
- Druk op [F1] om naar de basismap terug te keren.
- Druk op [F2] om naar de bovenste laag terug te keren.
- Druk op [F3] om de map met het huidige fragment te openen.
- Indien u alle fragmenten in de map wilt afspelen, drukt u op [▶] rechts van de gewenste map.

- Met <Category List>/<Folder List>: U kunt van lijst voor bestandstypes veranderen: Druk op [F1] voor een lijst met audiobestanden, [F2] voor een lijst met videobestanden of [F3] voor een lijst met beeldbestanden.
- Met <Category List>/<Link Search>: Druk voor het tonen van onderdelen in een lijst op alfabetische volgorde op [A-Z] en kies vervolgens het eerste teken.

Van <Category List>:

Kies de categorie (1) en vervolgens het onderdeel in de gekozen categorie (2).

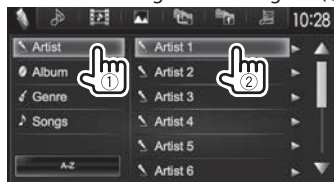

Van <Link Search>:

Kies het tagtype voor het tonen van de lijst met inhoud die dezelfde tag heeft als het fragment/bestand dat op dat moment wordt afgespeeld (1) en kies vervolgens het onderdeel (2).

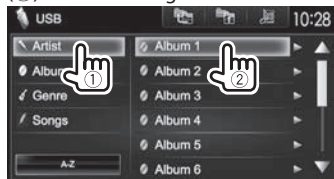

Van <Folder List>:

Kies de map (1) en vervolgens het onderdeel in de gekozen map (2).

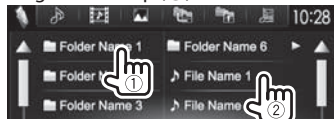

iPod/iPhone

Vorbereitung

❑ Verbinden van een iPod/iPhone

- Zie bladzijde 56 voor details aangaande het verbinden van een iPod/iPhone.
- Zie bladzijde 62 voor de afspeelbare modellen iPod/iPhone.

Verbind uw iPod/iPhone in overeenstemming met het doel of type van de iPod/iPhone.

Bedrade verbinding

• Luisteren naar muziek:

- Voor iPod/iPhone uitgezonderd voor iPhone 5/iPod touch (5de generatie)/iPod nano (7de generatie), moet u een USB-audiokabel voor iPod/iPhone—KCA-iP102 (los verkrijgbaar) gebruiken.
- Voor iPhone 5/iPod touch (5de generatie)/iPod nano (7de generatie), moet u een USB 2.0-kabel (accessoire van de iPod/iPhone) gebruiken.

• Bekijken van video en luisteren naar muziek:

- Voor iPod/iPhone uitgezonderd voor iPhone 5/iPod touch (5de generatie)/iPod nano (7de generatie), moet u een USB-audio- en videokabel voor iPod/iPhone—KCA-iP202 (los verkrijgbaar) gebruiken.
- Voor iPhone 5/iPod touch (5de generatie)/iPod nano (7de generatie), moet u een HDMI-kabel KCA-HD100 (los verkrijgbaar) en een USB 2.0-kabel (accessoire van de iPod/iPhone) via Lightning-Digital AV-adapter (accessoire van de iPod/iPhone) gebruiken.

iPod/iPhone

Bluetooth verbinding

Koppel de iPod/iPhone via Bluetooth. (Bladzijde 30)

- Voor iPhone 5/iPod touch (5de generatie)/iPod nano (7de generatie): Verbind voor het bekijken van video uw iPod/iPhone met de HDMI/MHL-ingangsaansluiting met gebruik van de KCA-HD100 (los verkrijgbaar). (Bladzijde 56)
- Voor iPod/iPhone uitgezonderd iPhone 5/iPod touch (5de generatie)/iPod nano (7de generatie): U kunt geen video bekijken met gebruik van een Bluetooth verbinding.

❑ Kiezen van de af te spelen iPod/iPhone en verbindingmethode

Het instelscherm (voor het verbinden, etc.) verschijnt wanneer u voor het eerst een iPod/iPhone aansluit. Volg de procedure op het instelscherm voor het maken van de instellingen.

- 1 Toon het **<iPod Settings>** scherm. Met het **<TOP MENU>** scherm:

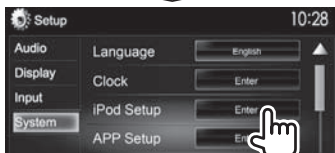

2



- Druk op **[OK]** om het instelscherm te verlaten wanneer u de instellingen niet hoeft te veranderen.
- 3 Kies de verbindingmethode (1) en druk vervolgens op **[Next]** (2).



<USB + AV-IN>

Kies indien de iPod/iPhone middels de KCA-iP202 (los verkrijgbaar) is verbonden.

<USB 1 Wire>

Kies indien de iPod/iPhone met de KCA-iP102 of de USB 2.0-kabel (accessoire van de iPod/iPhone) is verbonden.

<HDMI + Bluetooth>

Kies wanneer de iPod/iPhone is verbonden met gebruik van een HDMI-kabel KCA-HD100 (los verkrijgbaar) en USB 2.0-kabel (accessoire van de iPod/iPhone) via een Lightning-Digital AV-adapter (accessoire van de iPod/iPhone).

<Bluetooth>

Kies indien de iPod/iPhone middels Bluetooth is verbonden.

- Ga naar stap 5 indien u **<USB + AV-IN>** of **<USB 1 Wire>** kiest.

- 4 Het keuzeschermb voor het apparaat verschijnt indien u **<HDMI + Bluetooth>** of **<Bluetooth>** als de verbindingmethode heeft gekozen. Zoek de beschikbare iPod/iPhone apparaten (1) en kies vervolgens het gewenste apparaat uit de lijst (2).



- U kunt van pagina veranderen om meer onderdelen te tonen door een druk op **[▲]/[▼]**.
- Sla stap 1 over indien het apparaat reeds in de lijst staat.
- Druk op **[Cancel]** om het zoeken te stoppen.

- 5 Bevestig de instellingen.



iPod/iPhone

❑ Selecteren van de voorkeurstellingen voor weergave van een iPod/iPhone

Met "iPod" als bron gekozen...



<Audiobooks> Kies de snelheid voor audioboeken.

<Wide Screen>*
• **[ON]:** Kies voor het tonen van breedbeeld-video op een breedbeeld-scherm.
• **[OFF]:** Kies voor het uitschakelen.

* U kunt de instelling niet veranderen wanneer de iPod/iPhone is aangesloten.

Bediening voor weergave

Raak het in de afbeelding getoonde gedeelte aan indien de bedieningstoetsen niet op het scherm worden getoond.

- Voor het veranderen van instellingen voor videoweergave, zie bladzijde 41.

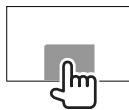

❑ Aanduidingen en toetsen op het bronregelscherm



Weergave-informatie

- 1 Informatie over liedje/video
 - Door op [**<**] te drukken, gaat de tekst rollen indien deze nog niet in het geheel wordt getoond.
- 2 Fragmentnummer/totaal aantal fragmenten
- 3 Weergavestatus
- 4 Weergavetijd
- 5 Artwork (wordt getoond indien het nummer artwork bevat)

Bedieningstoetsen

- [**⏏**] Tonen van het scherm voor gemakkelijke bediening. (Bladzijde 8)
- [**🔍**] Tonen van de audio-/videobestandslijst. (Bladzijde 19)
- [**⏮**] [**⏭**] Kiezen van een audio-/videobestand.
- [**⏮**] [**⏭**] Achterwaarts/voorwaarts zoeken.
- [**⏸**] Starten/pauzeren van de weergave.
- [**⏪**] Tonen van andere bedieningstoetsen.
 - Uitgeschakeld indien er geen andere toetsen zijn.
- [**MODE**] Veranderen van de instellingen voor iPod/iPhone-weergave op het <iPod Mode> scherm. (Zie de uiterste linkerkolom.)
- [**🔄**] Kiezen van de herhaalde weergavefunctie.
 - **🔄 1**: Functioneert hetzelfde als "Repeat One".
 - **🔄 All**: Functioneert hetzelfde als "Repeat All".
- [**🔀**] Kiezen van de willekeurige weergavefunctie.*
 - **🔀**: Functioneert hetzelfde als "Shuffle Songs".
 - **🔀 Album**: Functioneert hetzelfde als "Shuffle Albums".
- [**MENU**] Tonen van het <TOP MENU> scherm.

* Druk voor het annuleren van de willekeurige weergave herhaaldelijk op de toets totdat de indicator dooft.

iPod/iPhone

Kiezen van een audio-/videobestand van het menu

1



2 Kies het menu (🎵: audio of 📺: video) (1), een categorie (2) en vervolgens een gewenst onderdeel (3).

- Kies het onderdeel in de geselecteerde laag totdat de weergave van een gewenst bestand start.
- U kunt van pagina veranderen om meer onderdelen te tonen door een druk op [▲]/[▼].
- Druk op [All >] om alle liedjes/video's af te spelen.
- Druk op [🏠] om naar de bovenste laag terug te keren.
- Druk op [🏠] om naar de bovenste laag terug te keren.

Audio menu:



- Druk op [A-Z] om de lijst in alfabetische volgorde te ordenen.

Video menu:



- De beschikbare categorieën zijn verschillend afhankelijk van uw iPod/iPhone.

APPS

U kunt een app van de aangesloten iPod touch/iPhone/Android op dit toestel gebruiken.

Vorbereiding

- 1 Verbind de iPod touch/iPhone/Android.
 - Zie voor een bedrade verbinding bladzijde 56 voor iPod touch/iPhone of bladzijde 57 voor Android.
 - Verbind voor het bekijken van video het apparaat met gebruik van de KCA-iP202 of KCA-HD100 (los verkrijgbaar).
 - Zie bladzijde 32 voor een Bluetooth verbinding.
- 2 Kies de te gebruiken iPod touch/iPhone/Android en verbindingmethode op het <APP Setup> scherm. (Bladzijde 38)

Het instelscherm (voor het verbinden, etc.) verschijnt wanneer u het apparaat voor het eerst aansluit. Volg de procedure op het instelscherm voor het maken van de instellingen.

Gebruik van een App

Bediening voor weergave

- 1 Start de app van uw iPod touch/iPhone/Android.
- 2 Kies "APPS" als bron. (Bladzijde 9)

Bedieningstoetsen op het bronregelscherm



- [<<<] [>>>] Kiezen van een audio-/videobestand.
- [<<] [>>] Achterwaarts/voorwaarts zoeken.
- [II] Starten/pauzeren van de weergave.
- [MENU] Tonen van het <TOP MENU> scherm.

Voor sommige apps, bijvoorbeeld navigatie-apps, worden de bedieningstoetsen en informatie niet getoond. U kunt bedieningen, bijvoorbeeld voor het rollen van de kaart, uitvoeren met het aanraakpaneel.

U kunt tevens audio/video afspelen met gebruik van de iPod/iPhone i.p.v. het toestel.

- Indien u Garmin StreetPilot® Onboard gebruikt, verschijnt het scherm. Ga naar de Garmin website voor Garmin StreetPilot® Onboard voor een iPhone: www.garmin.com

Garmin App:



- De huidige positie van uw auto verschijnt op de kaart. De map rolt tijdens het rijden van de auto.
- Het scherm van de iPhone en het toestel zijn niet hetzelfde.

Naar het App scherm schakelen tijdens het luisteren naar een andere bron

Houd AV op het monitorpaneel even ingedrukt.

- Deze bediening werkt uitsluitend wanneer <AV Key Long Press> op [APPS] is gesteld. (Bladzijde 48)

TUNER

Luisteren naar de radio

▣ Aanduidingen en toetsen op het bronregelscherm



Tunerontvangstinformatie

- 1 Golfband
- 2 Voorkeurnummer
- 3 Frequentie van zender waarop is afgestemd
- 4 ST/MONO indicator
 - De ST indicator licht op wanneer een stereo FM-uitzending wordt ontvangen waarvan de signalen sterk genoeg zijn.
- 5 AF indicator
- 6 Zoekfunctie
- 7 LO.S indicator (Zie de uiterste rechterkolom.)
- 8 RDS indicator: Licht op wanneer een Radio Data System zender wordt ontvangen.
- 9 EON indicator: Licht op wanneer een Radio Data System zender EON-signalen uitzuurt.
- 10 Tekstinformatie
 - Door op [**<**] te drukken, gaat de tekst rollen indien deze nog niet in het geheel wordt getoond.
 - Druk op [**Radio Text**] om afwisselend Radio Text, Radio Text Plus en de PTY-code te tonen.
- 11 Standby-ontvangstindicators

Bedieningstoetsen

- [P1] – [P6] • Kiezen van een opgeslagen zender. (Drukken)
• Opslaan van de huidige zender. (Houd ingedrukt)
- [MODE] Veranderen van de instellingen voor tunerontvangst op het <Tuner Mode> scherm. (Bladzijden 20 en 22)
- [TI] Activeren/uitschakelen van de TI-standbyontvangstfunctie. (Bladzijde 21)
- [AME] Automatisch vastleggen van zenders. (Bladzijde 21)
- [MONO]* Activeren/annuleren van de monofunctie voor een betere FM-ontvangst. (Het stereo-effect gaat tevens verloren.)
• De MONO indicator licht op wanneer de monofunctie is geactiveerd.
- Veranderen van de display-informatie. (Zie de rechterkolom.)
- Tonen van het scherm voor gemakkelijke bediening. (Bladzijde 8)
- [PTY]* Invoeren van de PTY-zoekfunctie. (Bladzijde 21)
- [AM] Kiezen van de AM-golfband.
- [FM] Kiezen van de FM-golfband.
→ FM1 → FM2 → FM3
- [SEEK] Veranderen van de zoekfunctie.
• **AUTO1**: Auto Zoeken
• **AUTO2**: Stemt af op opeenvolgende zenders in het geheugen.
• **MANU**: Handmatig zoeken
- [<<] [>>] Opzoeken van een zender.
• De zoekmethode verschilt afhankelijk van de gekozen zoekfunctie. (Zie hierboven.)
- [MENU] Tonen van het <TOP MENU> scherm.

* Verschijnt uitsluitend indien FM als bron is gekozen.

▣ Veranderen van display-informatie



De voorkeurlijst en zendernaam voor FM Radio Data System (wanneer het PS-signaal wordt ontvangen) worden getoond.

- Druk nogmaals op om de tekstinformatie te tonen van de zender die op dat moment wordt ontvangen.

▣ Afstemmen op FM-zenders met uitsluitend sterke signalen—Local Seek



- [ON] Kies voor het afstemmen op uitsluitend zenders met voldoende signaalsterkte. De LO.S indicator licht op.
- [OFF] Schakel de functie uit.

TUNER

Vastleggen van zenders

❑ Vastleggen van zenders in het geheugen

U kunt 6 zenders voor iedere golfband vastleggen.

Automatisch vastleggen—AME (Auto Memory)



(Houd ingedrukt)

De lokale zenders met de sterkste signalen worden opgezocht en automatisch vastgelegd.

Handmatig vastleggen

- 1 Stem op een vast te leggen zender af. (Bladzijde 20)
- 2 Kies een voorkeurnummer.



(Houd ingedrukt)

De in stap 1 gekozen zender wordt vastgelegd.

❑ Kiezen van een voorkeuzender



Kenmerken van FM Radio Data System

❑ Opzoeken van Radio Data System FM-programma's—PTY zoeken

U kunt een favoriet programma dat wordt uitgezonden opzoeken door de PTY-code te kiezen.

1



2 Kies een PTY-code.

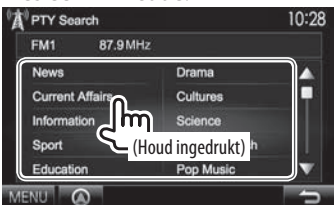

- U kunt van pagina veranderen om meer onderdelen te tonen door een druk op [▲]/[▼].

Het PTY-zoeken start.

Indien er een zender is die een programma van dezelfde PTY-code uitzendt, wordt op deze zender afgestemd.

- U kunt hier alleen kiezen uit Engels/Spaans/Frans/Duits/Nederlands/Portugees voor uw schermtaal. Als een andere taal in <Language> (Bladzijde 48) is geselecteerd, wordt de schermtaal automatisch op Engels ingesteld.

❑ Activeren/annuleren van TI/nieuws-standbyontvangst

TI-standbyontvangst



Het toestel staat gereed om wanneer beschikbaar naar verkeersinformatie (TI) over te schakelen. (De TI indicator licht wit op.)

- Stem op een andere zender die Radio Data System signalen uitzendt af indien de TI indicator oranje oplicht.

Annuleren van TI-standbyontvangst: Druk op [TI]. (De TI indicator dooft.)

- De volume-instelling voor verkeersinformatie wordt automatisch opgeslagen. De volgende keer dat u naar verkeersinformatie luistert, wordt het volume op het voorgaande niveau ingesteld.
- Voor de DDX5025DAB: TI-standbyontvangst kan ook worden geactiveerd en uitgeschakeld met het "DAB" bronregelscherm. (Bladzijde 25)

TUNER

Nieuws-standbyontvangst

1



2



- [00min]** - Activeer de nieuws-standbyontvanst
- [90min]** (de NEWS indicator licht op.) Kies de tijdperiode voor het uitschakelen van de onderbreking.
- [OFF]** Schakel de functie uit.

- De volume-instelling bij ontvangst van nieuws wordt automatisch vastgelegd. Wanneer de volgende keer weer nieuws wordt ontvangen, wordt dit vastgelegde volumeniveau ingesteld.

Volgen van hetzelfde programma— Ontvangst van netwerk-volgen

Indien u in gebied rijdt waar de FM-ontvangst niet sterk genoeg is, schakelt dit toestel automatisch over naar een andere Radio Data Systeem FM-zender van hetzelfde netwerk, die mogelijk hetzelfde programma als het oorspronkelijke programma maar met sterkere signalen uitzendt.

- Ontvangst van netwerk-volgen is bij het verlaten van de fabriek geactiveerd.

Veranderen van de instelling voor ontvangst van netwerk-volgen

1



2



- [AF]** Schakel naar een andere zender over. Het programma verschilt mogelijk van het huidige ontvangen programma (de AF indicator licht op).
 - [AF Reg]** Schakel naar een andere zender die hetzelfde programma uitzendt (de AF indicator licht op) over.
 - [OFF]** Schakel de functie uit.
- De RDS indicator licht op wanneer netwerk-volgenontvangst is geactiveerd en een FM Radio Data System zender is gevonden.

Automatisch TI-zender zoeken—Auto TP Seek

Wanneer de ontvangst tijdens het luisteren naar een verkeersinformatiezender niet goed is, wordt automatisch gezocht naar een andere zender die beter ontvangen kan worden.

Activeren van automatisch verkeersinformatie zoeken

1



2

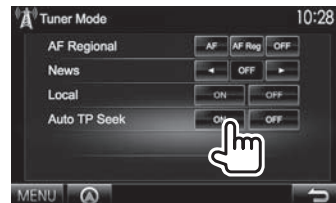

Annuleren van automatisch verkeersinformatie zoeken: Druk op [OFF].

DIGITALE RADIO (DAB) (Alleen voor de DDX5025DAB)

Meer over DAB (Digital Audio Broadcasting)

Wat is het DAB-systeem?

DAB (Digital Audio Broadcasting) is een van de huidige beschikbare digitale radio-uitzendsystemen. DAB levert een digitale geluidskwaliteit, zonder interferentie en signaalvervalsing. Daarbij kunnen tevens tekst, beelden en data worden verstuurd. In tegenstelling tot FM-uitzendingen waarbij ieder programma op een eigen frequentie wordt uitgezonden, combineert DAB diverse programma's ("services" genaamd) om een "ensemble" te vormen. Het "primary component" (hoofdradiozender) wordt soms vergezeld door een "secondary component" dat extra programma's en andere informatie kan bevatten.

Luisteren naar digitale radio

■ Aanduidingen en toetsen op het bronregelscherm



Tunerontvangstinformatie

- 1 Voorkeurnummer
- 2 Kanaalnummer
- 3 Signaalsterkte
- 4 TI indicator
- 5 Zoekfunctie
- 6 DAB-ontvangstindicatoren
 - De DAB indicator licht op bij ontvangst van een DAB-uitzending.
 - De MC indicator licht op bij ontvangst van een DAB-multicomponent.
- 7 RDS indicator: Licht op wanneer een Radio Data System zender wordt ontvangen.
- 8 Tekstinformatie
 - Door op [**<**] te drukken, gaat de tekst rollen indien deze nog niet in het geheugen wordt getoond.
 - Druk op [**Now Playing**] om de informatie te veranderen. Door iedere druk op de toets verandert de informatie en de toetsfunctie afwisselend van [**Audio Quality**], [**PTY**], [**Artists**], [**Title**], [**Now Playing**] naar [**Next Program**].

Bedieningstoetsen

- [P>] Tonen van andere voorkeurnummers.
- [P1] – [P15] • Kiezen van een opgeslagen service. (Drukken)
• Opslaan van de huidige service. (Houd ingedrukt)
- [MODE] Veranderen van de instellingen voor DAB-ontvangst op het <**DAB Mode**> scherm. (Bladzijde 26)
- [TI] Activeren/uitschakelen van de TI-standbyontvangstfunctie. (Bladzijde 25)
- [PTY] Invoeren van de PTY-zoekfunctie. (Bladzijde 25)
- [SEEK] Veranderen van de zoekfunctie.
 - **AUTO1**: Auto Zoeken
 - **AUTO2**: Achtereenvolgend afstemmen op services in het geheugen.
 - **MANU**: Handmatig zoeken
- [≡] Veranderen van de display-informatie. (Bladzijde 24)
- [👉] Tonen van het scherm voor gemakkelijke bediening. (Bladzijde 8)
- [Q] Tonen van het <**List Type Select**> scherm. (Bladzijde 24)
- [◀▶] Opzoeken van een ensemble, service en component.
 - De zoekmethode verschilt afhankelijk van de gekozen zoekfunctie. (Zie hierboven.)
- [DLS] Tonen van het Dynamic Label Segment scherm (voor tekstboodschappen die de zender uitstuurt).
- [REPLAY] Tonen van het <**Replay**> scherm. (Bladzijde 25)
- [MENU] Tonen van het <**TOP MENU**> scherm.

DIGITAL RADIO (DAB)

Veranderen van display-informatie

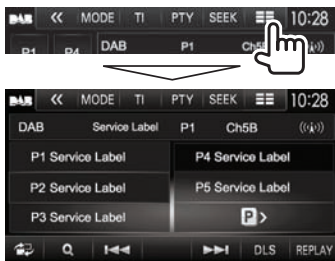

De voorkeurlijst met servicelabels wordt getoond.

- Druk nogmaals op  om de tekstinformatie te tonen van een service of component die op dat moment wordt ontvangen.

Kiezen van een service uit de lijst

1 Toon het <List Type Select> scherm.



2 Kies het soort lijst.

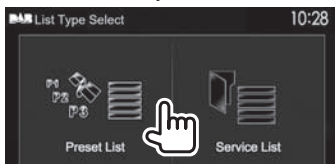



- <Preset List> Kiezen uit de voorkeurlijst.
- Zie de meest rechtse kolom voor het vastleggen van services.

<Service List> Kiezen uit de servicenamen (servicelijst).



3 Kies een service uit de lijst.

Met <Preset List>

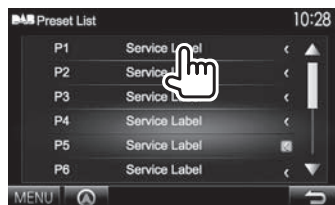
- U kunt van pagina veranderen om meer onderdelen te tonen door een druk op /.



Met <Service List>

- U kunt van pagina veranderen om meer onderdelen te tonen door een druk op /.

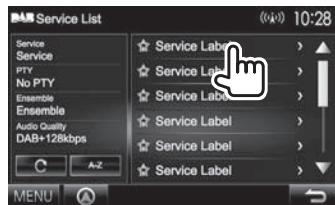

- Druk op **[A-Z]** voor het zoeken met de eerste letter. Door een druk op **[A-Z]** verschijnt het <A-Z Search> scherm. Kies de eerste letter voor het starten van het zoeken.
 - Druk op **[Other]** voor het zoeken met andere tekens dan letters van het alfabet.
- Houd **[C]** even ingedrukt voor het bijwerken van <Service List>.

Vastleggen van services

Opslaan van services in het geheugen

U kunt 15 services vastleggen.

- 1 Kies de service die u wilt vastleggen. (Bladzijde 23)
- 2 Kies een voorkeurnummer.
 - Voor het kiezen van een voorkeurnummer tussen P6 – P15 drukt u op **[P>]** om die nummers te tonen.



De in stap 1 gekozen service wordt vastgelegd.

DIGITAL RADIO (DAB)

Kenmerken van Radio Data System

Opzoeken van Radio Data System programma's—PTY zoeken

U kunt een favoriet programma dat wordt uitgezonden opzoeken door de PTY-code te kiezen.



2 Kies een PTY-code.

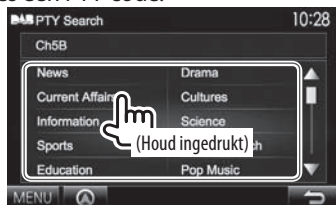

- U kunt van pagina veranderen om meer onderdelen te tonen door een druk op [▲]/[▼].

Het PTY-zoeken start.

Indien er een service is die een programma van dezelfde PTY-code uitzendt, wordt op deze service afgestemd.

- U kunt hier alleen kiezen uit Engels/Spaans/Frans/Duits/Nederlands/Portugees voor uw schermtaal. Als een andere taal in <Language> (Bladzijde 48) is geselecteerd, wordt de schermtaal automatisch op Engels ingesteld.

Activeren/annuleren van TI-standbyontvangst:



Het toestel staat gereed om wanneer beschikbaar naar verkeersinformatie (TI) over te schakelen. (De TI indicator licht wit op.)

- Stem op een andere zender die Radio Data System signalen uitzendt af indien de TI indicator oranje oplicht.

Annuleren van TI-standbyontvangst: Druk op [TI]. (De TI indicator dooft.)

- De volume-instelling voor verkeersinformatie wordt automatisch opgeslagen. De volgende keer dat u naar verkeersinformatie luistert, wordt het volume op het voorgaande niveau ingesteld.
- TI-standbyontvangst kan ook worden geactiveerd en uitgeschakeld met het "TUNER" bronregelscherm. (Bladzijde 21)

Gebruik van de replay-functie

U kunt de uitzending vanaf de huidige tijd tijdelijk opnemen en de opgenomen data opnieuw afspelen.

- U kunt de replay-functie niet gebruiken (de [REPLAY] toets werkt niet) in de volgende gevallen:
 - Wanneer er geen data zijn opgenomen.
 - Bij ontvangst van een service van het programmatype dat voor <PTY WATCH> is gekozen. (Bladzijde 26)
- Wanneer er geen capaciteit voor opnamedata resteert, worden de oudste opgenomen data gewist en de opname voortgezet.
- Wanneer u tijdens weergave naar een ander kanaal overschakelt, gaat de opgenomen inhoud verloren.

Activeren van de replay-functie



1 Vooruitgangsbalk

Toont de resterende capaciteit (grijs) en de hoeveelheid opgenomen data (blauw). De gehele balk is blauw indien de volledige capaciteit voor opname is gebruikt.

- De data worden iedere seconde bijgewerkt.

2 Tijdcode

Toont het punt waar u met de replay-functie naar luistert.

- Voorbeeld: -5:00

- U luistert naar data die 5 minuten na de huidige uitzending liggen.

- De data worden iedere seconde bijgewerkt.

3 Weergavestatus (▶: weergave / ||: pauze / ◀◀: terugwaarts / ▶▶: snel voorwaarts)

Vervolg op de volgende bladzijde...

DIGITAL RADIO (DAB)

Bedieningstoetsen

- [◀◀][▶▶]
- Ongeveer 15 seconden terug of verder verspringen. (Drukken)
 - Verspringen naar het eind of het begin van de opgenomen data. (Houd ingedrukt)
- [◀◀][▶▶] Terugwaarts/snel voorwaarts
- [▶▶] Starten/pauzeren van de weergave.

Verlaten van de replay-functie (terugkeren naar het kanaalontvangstscherf)



Instellingen voor Digital Audio Radio

U kunt de onderdelen voor Digital Radio instellen.



Instelbare onderdelen

<Priority>

- **ON** (Basisinstelling): Indien dezelfde service door Digital Radio tijdens Radio Data System ontvangst wordt geleverd, schakelt het toestel automatisch over naar Digital Radio. Indien dezelfde service door Radio Data System wordt geleverd en de ontvangst van de huidige service van Digital Radio verslechtert, schakelt het toestel automatisch over naar Radio Data System.
- **OFF**: Geannuleerd.

<PTY WATCH>

Wanneer de service van het ingestelde programmatype start met het ensemble dat wordt ontvangen, schakelt het toestel van iedere bron over naar Digital Radio voor ontvangst van de service. Kies het programmatype met [◀] en [▶].

<Announcement Select>

Wanneer de service van het ingestelde programmatype start met het ensemble dat wordt ontvangen, schakelt het toestel van iedere bron over naar Digital Radio voor ontvangst van de service.*1

Kies [ON] voor de gewenste mededelingenonderdelen.

- **News flash/Transport flash/Warning/Service/ Area weather flash/ Event announcement/ Special event/Programme information/Spot report/ Financial report**
 - Kies [ALL OFF] om alle mededelingenonderdelen te annuleren.
 - U kunt hier alleen Engels/ Spaans/Frans/Duits/ Nederlands/Portugees/ Italiaans/Turks voor de schermtaal kiezen. Als een andere taal in <Language> (Bladzijde 48) is geselecteerd, wordt de schermtaal automatisch op Engels ingesteld.

<Seamless Band>

- **ON** (Basisinstelling): Voorkomen dat het geluid wegvalt wanneer van Digital Radio naar Analog Radio wordt overgeschakeld.
- **OFF**: Geannuleerd.

<L-Band Tuning>*2

- **ON**: Ontvangst van de L-bandbreedte tijdens ontvangst van Digital Audio.
- **OFF** (Basisinstelling): Annuleren

<Antenna Power>

- **ON** (Basisinstelling): Toevoer van stroom naar de DAB-antenne.
- **OFF**: Annuleren

*1 De volume-instelling bij ontvangst van mededelingen wordt automatisch vastgelegd. De volgende keer dat het toestel naar mededelingen overschakelt, wordt het volume op het voorgaande niveau ingesteld.

*2 Wanneer de instelling wordt veranderd, worden de oorspronkelijke vastgelegde services weer ingesteld.

OVERIGE EXTERNE COMPONENTEN

Gebruik van externe audio-/videospelers-AV-IN

Raak het in de afbeelding getoonde gedeelte aan indien de bedieningstoetsen niet op het scherm worden getoond.

- Voor het veranderen van instellingen voor videoweergave, zie bladzijde 41.

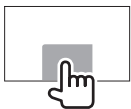

U kunt een extern component met de AV-IN1 en iPod/AV-IN2 ingangsaansluitingen verbinden. (Bladzijde 57)

Vorbereiding:

Kies de juiste bron (<AV-IN1> of <AV-IN2>) voor de <AV-OUT> instelling. (Bladzijde 48)

□ Aanduidingen en toetsen op het bronregelscherm

AV-IN naam



Bedieningstoetsen

- [MODE] Veranderen van AV-IN naam.
- Druk op [◀] of [▶] om een AV-IN naam te kiezen.
 - Deze instelling heeft geen invloed op de bronnaam "AV-IN 1"/ "AV-IN 2" in het <TOP MENU>.
- [MENU] Tonen van het <TOP MENU> scherm.

□ Starten van de weergave

- 1 Verbind een extern component met de AV-IN1 en iPod/AV-IN2 ingangsaansluitingen. (Bladzijde 57)
- 2 Kies "AV-IN1" of "AV-IN2" als bron. Met het <TOP MENU> scherm:



Kiezen van "AV-IN1"



Kiezen van "AV-IN2"



- 3 Schakel het aangesloten component in en start de weergave van de bron.

Gebruik van een achteruitkijk-camera

- Voor het verbinden van een achteruitkijk-camera, zie bladzijde 57.
- Voor gebruik van een achteruitkijk-camera moet het REVERSE-draad worden verbonden. (Bladzijde 55)

□ Activeren van de achteruitkijk-camera

- 1 Toon het <Input>-instelscherm. Met het <TOP MENU> scherm:

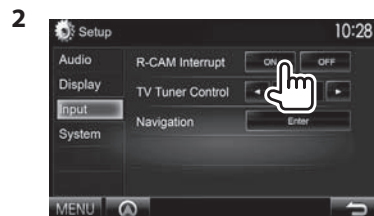

Uitschakelen: Kies [OFF] voor <R-CAM Interrupt>.

OVERIGE EXTERNE COMPONENTEN

❑ Tonen van het beeld van de achterzichtsamera

Het achterzicht wordt getoond wanneer de versnelling in zijn achteruit (R) wordt geschakeld.



- Voor het wissen van de waarschuwing, raakt u het scherm weer even aan.

Handmatig tonen van het beeld van de achterzichtsamera

DDX7025BT/
DDX7055BT*1

DDX5025DAB/DDX5025BT/
DDX5055BT*2

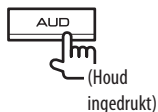

- U kunt het beeld met **[Aspect]/[PictureAdjust]** veranderen wanneer u het beeld van de achterzichtsamera handmatig toont. (Bladzijde 41)

Verlaten van het achterzichtschermbild: Houd dezelfde toets weer even ingedrukt.

*1 Deze bediening werkt alleen wanneer **<AUD Key Long Press>** op **[R-CAM]** is gesteld. (Bladzijde 48)

*2 Deze bediening werkt alleen wanneer **<TEL Key Long Press>** op **[R-CAM]** is gesteld. (Bladzijde 48)

Gebruik van een smartphone— HDMI/MHL

❑ Wat is HDMI/MHL?

HDMI is de afkorting van “High Definition Multimedia Interface”. Via een HDMI-verbinding kan een digitaal videosignaal (bijvoorbeeld van een DVD-speler) zonder analoge conversie worden verstuurd. Een nieuwe functie, MHL oftewel “Mobile High-definition Link”, is daarbij toegevoegd aan HDMI waarmee de mogelijkheden nog meer worden uitgebreid.

Met beide interfaces kunt u uw smartphone met het toestel verbinden. U kunt het scherm van de smartphone op de monitor bekijken nadat u de verbinding heeft gemaakt.

❑ Tonen van het scherm van de smartphone

U kunt het scherm tonen van uw smartphone die via de HDMI/MHL-ingangsaansluiting is verbonden.

- 1 Verbind uw smartphone met de HDMI/MHL-ingangsaansluiting. (Bladzijde 57)
 - Gebruik een HDMI-kabel KCA-HD100 (los verkrijgbaar) of MHL-kabel KCA-MH100 (los verkrijgbaar).
- 2 Kies **“HDMI/MHL”** als bron. Met het **<TOP MENU>** scherm:



- 3 Start een app of de weergave op uw smartphone.

Televisiekijken

Vorbereiding

- Verbind de TV-tuner met de AV-IN1-ingangsaansluiting en afstandsbedieningsuitgangsaansluiting voor de TV-tuner. (Bladzijde 57)
- Kies **[ON]** voor **<TV Tuner Control>**. (Bladzijde 47)

❑ Tonen van het TV-schermbild.

- 1 Kies **“AV-IN1”** als bron. (Bladzijde 9)
- 2 Schakel de TV in.

❑ Bedieningstoetsen op het bronregelschermbild



[TV Ctrl]

- Tonen van het TV-bedieningsschermbild.
- **[▲]/[▼]**: Tonen van het TV-lijstschermbild.
 - **[◀]/[▶]**: Tonen van het radiolijstschermbild.
 - **[Menu/OK]**: Tonen van het menu of bevestigen van de keuze.
 - **[Back]**: Weer tonen van het TV-schermbild.

[MENU]

Tonen van het **<TOP MENU>** scherm.

- U kunt de TV ook met de afstandsbediening bedienen. (Bladzijde 51)

OVERIGE EXTERNE COMPONENTEN

Gebruik van een externe navigatie-eenheid

U kunt een navigatietoestel (KNA-G620T: los verkrijgbaar) met de navigatie-ingangsaan sluiting verbinden zodat u het navigatiescherm kunt bekijken. (Bladzijde 57)

- De navigatiebegeleiding wordt ook tijdens het beluisteren van een audiobron via de voorluidsprekers weergegeven.

☐ Tonen van het navigatiescherm

Met het <TOP MENU> scherm:

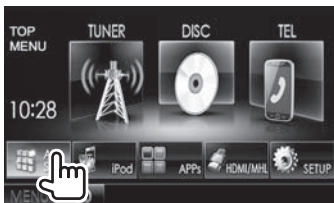

Met ieder scherm:



- Met het navigatiescherm getoond, werkt het aanraakpaneel alleen voor de navigatiefunctie.
- De aspectratio van het navigatiescherm is vastgesteld op <Full> en de instelling bij <Aspect> heeft geen effect hierop (Bladzijde 42).

Annuleren van het navigatiescherm

DDX7025BT
DDX7055BT



DDX5025DAB
DDX5025BT
DDX5055BT



☐ Instellingen voor navigatie-eenheid

1 Toon het <Input>-instelscherm.

Met het <TOP MENU> scherm:



2 Toon het <Navigation> scherm.



3



<Guidance> Kies de voorluidsprekers die voor de navigatiebegeleiding worden gebruikt.

<Volume> Stel het volume van de navigatiebegeleiding in. (0 t/m 35)

<NAV Mute> Kies [ON] om het geluid van andere luidsprekers dan de voorluidsprekers te dempen tijdens navigatiebegeleiding.
• Kies [OFF] om de geluidsdemping te annuleren.

<NAV Setup> Druk op [Enter] om het instelscherm voor de navigatie-eenheid te tonen. Zie de bij de navigatie-eenheid geleverde gebruiksaanwijzing.

BLUETOOTH

Informatie voor gebruik van Bluetooth® apparatuur



Bluetooth is een short-range draadloze communicatietechnologie voor mobiele apparatuur, bijvoorbeeld mobiele telefoons, draagbare PC's en andere dergelijke toestellen. Bluetooth apparatuur kan zonder gebruik van kabels worden verbonden en onderling met elkaar communiceren.

Opmerkingen

- Voer tijdens het besturen van de auto geen ingewikkelde bedieningen uit, bijvoorbeeld het bellen van nummers, gebruik van het telefoonboek. Parkeer de auto op een veilige plaats alvorens dergelijke bedieningen uit te voeren.
- Bepaalde Bluetooth apparatuur kan vanwege de Bluetooth versie van die apparatuur mogelijk niet met dit toestel worden verbonden.
- Dit toestel werkt mogelijk niet met bepaalde Bluetooth apparatuur.
- De verbindingssomstandigheid varieert mogelijk vanwege de omgevingsomstandigheden.
- Met bepaalde Bluetooth apparaten wordt het apparaat ontkoppeld wanneer u dit toestel uitschakelt.

Compatibiliteit van mobiele telefoons met "Phone book Access Profile (PBAP)"

Indien uw mobiele telefoon voor PBAP geschikt is, kunt u het telefoonboek tonen en lijsten op het aanraakpaneelscherm oproepen wanneer de mobiele telefoon is verbonden.

- Telefoonboek: maximaal 600 gegevens
- Gebelde nummers, ontvangen gesprekken en gemiste gesprekken: ieder maximaal 10

Verbinden van Bluetooth apparatuur

Registreren van een nieuw Bluetooth apparaat

Nadat u voor het eerst een Bluetooth apparaat op dit toestel heeft aangesloten, moet u het apparaat aan dit toestel koppelen. Door te koppelen, kan Bluetooth apparatuur met elkaar communiceren.

- De koppelmethode is verschillend afhankelijk van de Bluetooth versie van het apparaat.
 - Voor een apparaat met Bluetooth 2.1: U kunt het apparaat en het toestel koppelen met gebruik van SSP (Secure Simple Pairing) waarbij u uitsluitend hoeft te bevestigen.
 - Voor een apparaat met Bluetooth 2.0: U moet voor het koppelen een PIN-code invoeren in zowel het apparaat als het toestel.
- Nadat eenmaal een verbinding is gemaakt, blijft deze in het toestel geregistreerd, ook wanneer u het toestel terugstelt. U kunt in totaal maximaal 5 apparaten registreren.
- Tegelijkertijd kunnen er slechts twee apparaten voor "Bluetooth Phone" en één apparaat voor "Bluetooth Audio" worden verbonden.
- Voor het gebruik van de Bluetooth functie, moet u de Bluetooth functie van het apparaat activeren.
- Voor gebruik van het geregistreerde apparaat moet u het apparaat met het toestel verbinden. (Bladzijde 32)

Automatisch koppelen

Indien <Auto Pairing> op [ON] is gesteld, wordt de iPhone automatisch gekoppeld wanneer een USB-verbinding is gemaakt. (Bladzijde 37)

Koppelen van een Bluetooth apparaat met SSP (voor Bluetooth 2.1)

Indien het Bluetooth apparaat compatibel is met Bluetooth 2.1, wordt een verzoek voor het koppelen van een beschikbaar apparaat verstuurd.

- 1 Zoek het toestel ("DDX****") met uw Bluetooth apparaat.
- 2 Bevestig het verzoek zowel met het apparaat als het toestel.

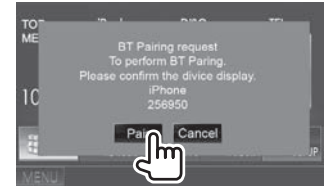

- Druk op [Cancel] om het verzoek te annuleren.

BLUETOOTH

Koppelen van een Bluetooth apparaat vanaf het gewenste apparaat met gebruik van een PIN-code (voor Bluetooth 2.0)

- 1 Toon het <Bluetooth Setup> scherm. Met het <TOP MENU> scherm:

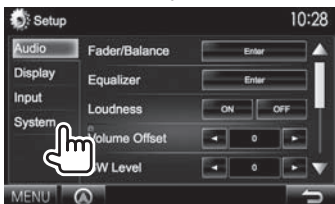

- U kunt het <Bluetooth Setup> scherm ook tonen door een druk op [] op het telefoonregelscherm. (Bladzijde 34)



- 2 Verander de PIN-code.
 - Ga naar stap 3 indien u de PIN-code niet wilt veranderen.
 - De PIN-code is standaard op "0000" gesteld.
 - Er kunnen maximaal 15 cijfers voor een PIN-code worden gebruikt.

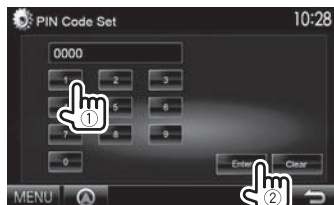
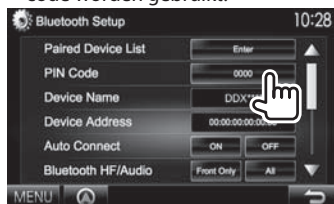

- Druk op [Clear] om de laatste invoer te wissen.
- 3 Zoek het toestel ("DDX****") met uw Bluetooth apparaat.

- 4 Kies het toestel ("DDX****") met uw Bluetooth apparaat.
 - Voer "0000" (Basisinstelling) in indien een PIN-code wordt gevraagd.

Nadat het koppelen is voltooid, verschijnt het apparaat op <Paired Device List>.



- Voor gebruik van het gekoppelde apparaat, verbindt u het met <Paired Device List>. (Bladzijde 32)

BLUETOOTH

Koppelen van een Bluetooth apparaat vanaf dit toestel met gebruik van een PIN-code (voor Bluetooth 2.0)

1 Toon het **<Bluetooth Setup>** scherm. (Bladzijde 31)



3 Zoek de beschikbare apparaten.



- Druk op **[Cancel]** om het zoeken van apparaten te stoppen.

4 Kies het gewenste, te koppelen apparaat.



Een bevestigingsmededeling verschijnt. Druk op **[Pair]**.

❑ Verbinden/ontkoppelen van een geregistreerd Bluetooth apparaat

Er kunnen tegelijkertijd twee apparaten worden verbonden.

1 Toon het **<Bluetooth Setup>** scherm. (Bladzijde 31)



3 Kies het te verbinden apparaat (①) en druk vervolgens op **[Connection]** (②).



4 Kies **[ON]** of **[OFF]** voor het gewenste apparaat.



📱: Mobiele telefoon

🔊: Audio-apparaat

- De status wordt als volgt getoond:
 - “Connected”: Er is een verbinding gemaakt.
 - “Connect Ready”: Er kan een verbinding worden gemaakt.
 - “Disconnected”: Er is geen verbinding gemaakt.

❑ Wissen van een geregistreerd Bluetooth apparaat

1 Toon het **<Bluetooth Setup>** scherm. (Bladzijde 31)



3 Kies het te wissen apparaat (①) en druk vervolgens op **[Remove]** (②).



Een bevestigingsmededeling verschijnt. Druk op **[Yes]**.

BLUETOOTH

Gebruik van de Bluetooth mobiele telefoon

❑ Ontvangst van een telefoontje

Indien een gesprek binnekomt...

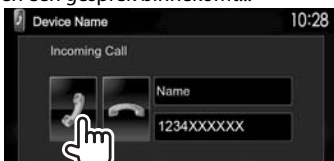

- Gespreksinformatie wordt indien ontvangen, getoond.
- Telefoonbediening is onmogelijk terwijl het beeld van de achterzichtcamera wordt getoond (Bladzijde 27)

Negeren van een telefoongesprek



Met <Auto Response> op [On] gesteld (Bladzijde 37)

Het toestel beantwoordt het binnenkomende gesprek automatisch.

❑ Beëindigen van een gesprek

Tijdens gesprek...



❑ Instellen van het volume voor telefoongesprekken/oortelefoon/microfoon

Tijdens gesprek...



- U kunt het volume instellen vanaf 0 tot 15 (standaard: 8).
- Deze instelling heeft geen effect op het volume van andere bronnen.
- Gebruik het monitorpaneel om het volume van een gesprek/oortelefoon in te stellen. (Bladzijde 7)

❑ Kiezen van handsfree-functie of telefoonfunctie

Tijdens gesprek...



Door iedere druk op de toets verandert de gespreksfunctie (📞↔️📞 : handsfree-functie / 📞↔️📞 : telefoonfunctie).

❑ Reduceren van ruis/instellen van het echo-annuleringsniveau

Tijdens gesprek...



- U kunt het volume instellen (vanaf -1 tot +1 standaard: 0): Stel <EC LEVEL> in.
- Instellen van het echovolume (vanaf 0 tot -20, standaard: -10): Stel <NR LEVEL> in.

BLUETOOTH

❑ Tekst tijdens een gesprek versturen

U kunt tijdens een gesprek tekst versturen met gebruik van de DTMF (Dual Tone Multi Frequency) functie.

Tijdens gesprek...

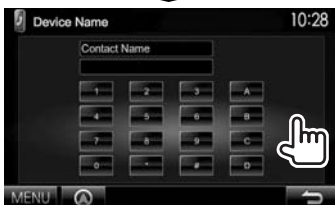

❑ Tussen twee verbonden apparaten schakelen

Wanneer twee apparaten zijn verbonden, kunt u kiezen welk apparaat u wilt gebruiken.

Met het telefoonregelscherm:



- De naam van het actieve apparaat verschijnt. Door iedere druk op de toets wordt van apparaat veranderd.

❑ Opbellen

1 Toon het telefoonregelscherm.

Met het <TOP MENU> scherm:



- U kunt het telefoonregelscherm ook tonen door een druk op TEL op het telefoonregelscherm.

2 Kies een methode voor het bellen.

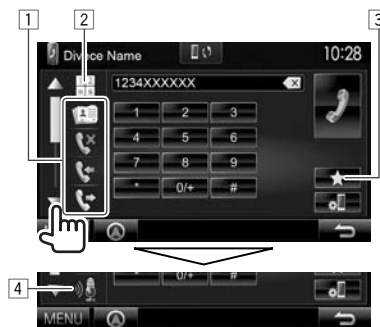

- U kunt meerdere onderdelen tonen door een druk op [▲]/[▼].

- 1 Uit het telefoonboek*/de gesprekkenlijsten
- 2 Direct nummer invoeren
- 3 Uit de voorkeurlijst
 - Zie bladzijde 36 voor het vastleggen.
- 4 Stemcommando voor bellen

* Wanneer de mobiele telefoon niet compatibel is met Phone Book Access Profile (PBAP), wordt het telefoonboek niet getoond.

Uit de voorkeurlijst/het telefoonboek/de gesprekkenlijsten

1



- [★] Uit de voorkeurlijst
- [📖] Uit het telefoonboek
- [📞] Van lijst met gemiste gesprekken
- [📞] Van lijst met ontvangen nummers
- [📞] Van lijst met gebelde nummers

2 Kies het gewenste apparaat (1) en bel vervolgens (2).



- U kunt van pagina veranderen om meer onderdelen te tonen door een druk op [▲]/[▼].

BLUETOOTH

- Zoeken met A t/m Z in het telefoonboek:
U kunt aan de hand van initialen zoeken wanneer het telefoonboek wordt getoond.



- 2 Kies het eerste teken.
- Indien het initiaal een cijfer is, drukt u op [1,2,3...] en kiest u vervolgens het cijfer.



- 3 Kies een telefoonnummer uit de lijst.



- Tonen van de details van een geregistreerd contact:
Met het telefoonboek getoond, kunt u de details van een geregistreerd contact tonen en een nummer kiezen indien er meerdere telefoonnummers zijn geregistreerd.

- 1 Tonen van de details van de gewenste registratie.



- 2 Kiezen van het te bellen telefoonnummer.



Direct nummer invoeren

U kunt maximaal 31 nummers invoeren.



- Druk op [X] om de laatste invoer te wissen.
- Houd [0/+] ingedrukt om "+" aan het telefoonnummer toe te voegen.

Stemcommando voor bellen

- Alleen mogelijk indien de verbonden mobiele telefoon het stemherkenningssysteem heeft.

- 1 Activeer stemcommando voor bellen.

Met het telefoonregelscherm:

- Druk herhaaldelijk op [▼] om van pagina op het telefoonregelscherm te veranderen.



Op het monitorpaneel:

**DDX7025BT/ DDX5025DAB/DDX5025BT/
DDX7055BT DDX5055BT***



- 2 Zeg de naam van de persoon die u wilt opbellen.

- Het volgende scherm verschijnt indien het toestel de gewenste persoon niet kan vinden.
Druk op [Start] en zeg de naam nogmaals.



Annuleren van stemcommando voor bellen: Druk op [Cancel].

* Deze bediening werkt uitsluitend wanneer <TEL Key Long Press> op [VOICE] is gesteld. (Bladzijde 48)

BLUETOOTH

❑ Vastleggen van telefoonnummers

U kunt maximaal 5 telefoonnummers vastleggen.

- 1 Toon het telefoonregelscherm.
(Bladzijde 34)
- 2 Voer de nummers op het directe
cijferinvoerscherm in en toon vervolgens
de voorkeurlijst.



- 3 Kies een voorkeurnummer voor het
vastleggen.

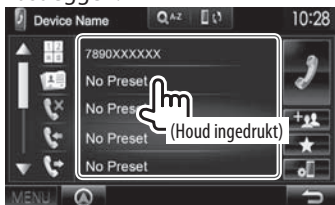

- Druk voor het tonen van de voorkeurlijst op [★] op het telefoonregelscherm.

Gebruik van de Bluetooth audiospeler

- Registreren van een nieuw apparaat, zie bladzijde 30.
- Voor het verbinden/ontkoppelen van een apparaat, zie bladzijde 32.

❑ Aanduidingen en toetsen op het bronregelscherm



- De bedieningstoetsen, indicators en informatie op het scherm zijn verschillend afhankelijk van de verbonden apparatuur.

Weergave-informatie

- 1 Weergavestatus*
 - 2 Weergavetijd*
 - 3 Tag-data (huidige fragmenttitel/artiestnaam/albumtitel)*
- Door op [<] te drukken, gaat de tekst rollen indien deze nog niet in het geheel wordt getoond.

Bedieningstoetsen

- [🔊] Tonen van het scherm voor gemakkelijke bediening. (Bladzijde 8)
- [⏮ | ⏭] Kiezen van een fragment. (Drukken)
- Achterwaarts/voorwaarts zoeken.* (Houd ingedrukt)
- [▶] Starten van weergave.
- [⏸] Pauzeren van de weergave.
- [MENU] Tonen van het <TOP MENU> scherm.

* Alleen mogelijk met apparaten die met AVRCP 1.3 compatibel zijn.

BLUETOOTH

Instellingen voor Bluetooth apparaten

U kunt diverse instellingen voor Bluetooth apparaten veranderen op het <Bluetooth Setup> scherm.

- 1 Toon het <Bluetooth Setup> scherm. Met het <TOP MENU> scherm:

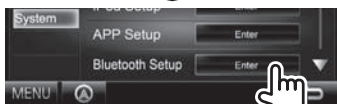
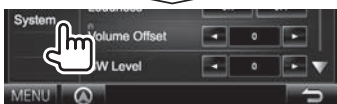

- U kunt het <Bluetooth Setup> scherm ook tonen door een druk op [] op het telefoonregelscherm. (Bladzijde 34)



- 2 Maak de Bluetooth instellingen.



Instelbare onderdelen

<Paired Device List>	Druk op [Enter] om de lijst met geregistreerde apparaten te tonen. U kunt een apparaat verbinden of geregistreerde apparaten wissen. (Bladzijde 32)
<PIN Code>	Veranderen van de PIN-code van het toestel. (Bladzijde 31)
<Device Name>	Toont de naam van het toestel die op de Bluetooth apparatuur verschijnt — DDX****.
<Device Address>	Toont het apparaat-adres van toestel.
<Auto Connect>	<ul style="list-style-type: none"> • ON (Basisinstelling): De verbinding wordt automatisch met het laatst verbonden Bluetooth apparaat gemaakt wanneer u het toestel inschakelt. • OFF: Geannuleerd.
<Bluetooth HF/ Audio>	<p>Kies de luidsprekers voor Bluetooth (voor zowel telefoon als audiospeler).</p> <ul style="list-style-type: none"> • Front Only: Alleen de voorluidsprekers. • All (Basisinstelling): Alle luidsprekers.
<Auto Response>	<ul style="list-style-type: none"> • ON: Het toestel antwoordt de binnenkomende gesprekken automatisch binnen 5 seconden. • OFF (Basisinstelling): Het toestel beantwoordt het binnenkomende gesprek niet automatisch. Beantwoordt het binnenkomend gesprek handmatig.

<AutoP airing>	<ul style="list-style-type: none"> • ON (Basisinstelling): Het koppelen wordt automatisch uitgevoerd met het verbonden iOS-apparaat (bijvoorbeeld een iPhone), zelfs wanneer de Bluetooth functie op het apparaat is uitgeschakeld. (Het automatisch koppelen werkt mogelijk niet met bepaalde apparaten, afhankelijk van de iOS-versie.) • OFF: Geannuleerd.
<Ring Mode>	<ul style="list-style-type: none"> • System (Basisinstelling): De op het toestel ingestelde beltoon wordt gebruikt. • Phone: De op de mobiele telefoon ingestelde beltoon wordt gebruikt. (Deze functie werkt mogelijk niet afhankelijk van uw mobiele telefoon.)
<Ring Tone Change>	Met <Ring Mode> op <System> gesteld, kunt u de beltoon voor binnenkomende gesprekken en SMS kiezen uit [Tone1] (Basisinstelling), [Tone2] en [Tone3].
<Initialize>	Houd [Enter] ingedrukt om alle voor Bluetooth mobiele telefoon en Bluetooth audiospeler gemaakte instellingen terug te stellen.

INSTELLINGEN

Instellingen voor gebruik van apps van een iPod/iPhone/Android

Voor gebruik van apps van de iPod/iPhone/Android, moet u het te gebruiken apparaat en de verbindingmethode kiezen.

Het instelscherm (voor het verbinden, etc.) verschijnt wanneer u het apparaat voor het eerst aansluit. Volg de procedure op het instelscherm voor het maken van de instellingen.

- 1 Koppel het iPod/iPhone/Android apparaat via Bluetooth. (Bladzijde 30)
- 2 Toon het **<APP Setup>** scherm. Met het **<TOP MENU>** scherm:

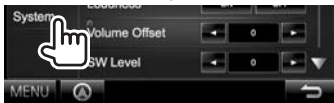

- Schakel het toestel standby indien **[Enter]** voor **<APP Setup>** niet kan worden gekozen. (Bladzijde 7)

- 3 Toon het **<APP Connection Setup>** scherm.



- Druk op **[OK]** om het instelscherm te verlaten wanneer u de instellingen niet hoeft te veranderen.

- 5 Kies het type van het apparaat (1) en druk vervolgens op **[Next]** (2).



- 6 Kies de verbindingmethode (1) en druk vervolgens op **[Next]** (2).

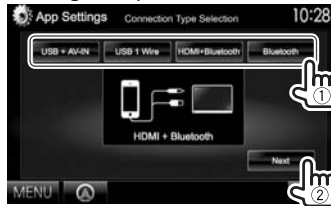

Voor Android:

<HDMI/MHL + Bluetooth> Kies indien de Android met zowel de kabel met de HDMI/MHL-ingangsaansluiting en via Bluetooth is verbonden.

<Bluetooth> Kies indien het apparaat middels Bluetooth is verbonden.

Voor iPod/iPhone:

<USB + AV-IN> Kies indien de iPod/iPhone middels de KCA-iP202 (los verkrijgbaar) is verbonden.

<USB 1 Wire> Kies indien de iPod/iPhone met een USB 2.0-kabel (accessoire van de iPod/iPhone) is verbonden.

<HDMI + Bluetooth> Kies wanneer de iPod/iPhone is verbonden met gebruik van een HDMI-kabel KCA-HD100 (los verkrijgbaar) en USB 2.0-kabel (accessoire van de iPod/iPhone) via een Lightning-Digital AV-adapter (accessoire van de iPod/iPhone)

<Bluetooth> Kies indien de iPod/iPhone middels Bluetooth is verbonden.

- Ga naar stap 8 indien u **<USB + AV-IN>** of **<USB 1 Wire>** kiest.

- 7 Het keuzescherm voor het apparaat verschijnt indien u **<HDMI + Bluetooth>** of **<Bluetooth>** als de verbindingmethode heeft gekozen. Zoek de beschikbare iPod/iPhone apparaten (1), kies het gewenste apparaat uit de lijst (2) en druk vervolgens op **[Next]**.



- U kunt van pagina veranderen om meer onderdelen te tonen door een druk op **[▲]/[▼]**.
- Stap 1 over indien het apparaat reeds in de lijst staat.
- Druk op **[Cancel]** om het zoeken te stoppen.

- 8 Bevestig de instellingen.



INSTELLINGEN

Geluidsinstellingen

Gebruik van de geluidsegalisatie

- De instelling blijft voor iedere bron vastgelegd totdat u het geluid weer opnieuw instelt. Voor discs wordt de instelling voor ieder van de volgende items opgeslagen.
 - DVD/DVD-VR/VCD
 - CD
 - DivX/MPEG1/MPEG2/H.264/WMV/MP3/WMA/WAV/AAC/FLAC
- U kunt het geluid niet veranderen als het toestel in standby staat.

Kiezen van een vastgelegde geluidsfunctie

- 1 Toon het **<Equalizer>** scherm.
Met het **<TOP MENU>** scherm:

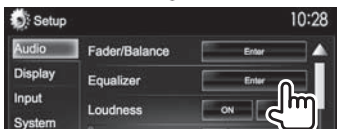

- 2 Kies een geluidsfunctie.

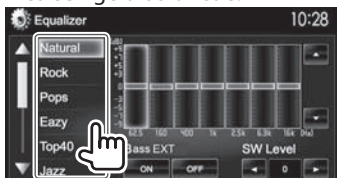

- U kunt van pagina veranderen om meer onderdelen te tonen door een druk op **[▲]/[▼]**.

- U kunt ook het **<Equalizer>** scherm tonen door een druk op **AUD** (voor DDX7025BT/DDX7055BT) of door de **Volume/ATT/AUD** knop (voor DDX5025DAB/DDX5025BT/DDX5055BT) op het monitorpaneel even ingedrukt te houden.

Vastleggen van uw eigen instellingen— Nauwkeurig instellen van het geluid

- 1 Kies een geluidsfunctie. (Zie de linkerkolom.)
- 2 Kies een band en stel het niveau van de gekozen band in.
 - Het aantal banden verschilt per model.
 - U kunt het niveau instellen door de regelaar te verslepen of met gebruik van **[▲]/[▼]**.
 - Herhaal deze stap voor het instellen van het niveau van de andere banden.

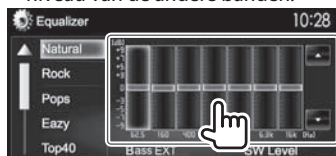

De instellingen worden vastgelegd en **<User>** wordt geactiveerd.

- 3 Activeer (**[ON]**) of annuleer (**[OFF]**) de lage tonen (**<Bass EXT>**) (1) en stel vervolgens het subwooferniveau in (2).

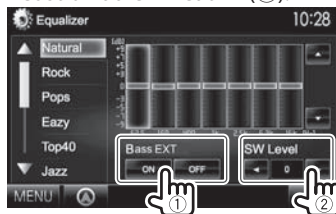

Instellen van het autotype en de luidsprekers

- 1 Toon het **<Car Setting>** scherm.
Met het **<TOP MENU>** scherm:
 - Druk herhaaldelijk op **[▼]** om van pagina op het **<Audio>** menuscherm te veranderen.

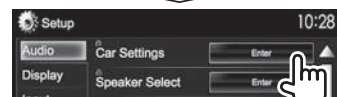

- 2 Kies het autotype (1) en kies vervolgens de plaats van de luidsprekers (2).



INSTELLINGEN

Instellen van de luidsprekers— luidsprekerformaat en drempelfrequentie

- 1 Toon het **<Speaker Select>** scherm.
Met het **<TOP MENU>** scherm:
 - Druk herhaaldelijk op [▼] om van pagina op het **<Audio>** menuscherm te veranderen.

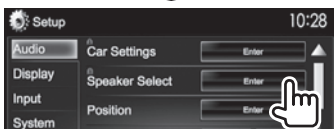

- 2 Kies het type luidspreker (voorluidsprekers, achterluidsprekers of subwoofer).



- 3 Kies het formaat van de gekozen luidspreker.



- 4 Stel de drempelfrequentie van de gekozen luidspreker in.

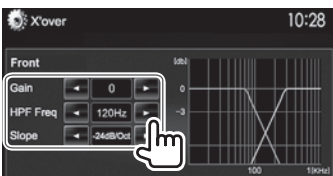

<Gain> Instellen van het uitgangsvolume van de gekozen luidspreker.

<HPF Freq> Instellen van de drempelfrequentie voor de voor- of achterluidsprekers (hoogdoorlaatfilter).^{*1}

<LPF Freq> Instellen van de drempelfrequentie voor de subwoofer (laag-doorlaatfilter).^{*2}

<Slope> Instellen van de drempelhelling.

<Phase> Kiezen van de fase voor de subwoofer.^{*2}

^{*1} Verschijnt alleen wanneer de voor- of achterluidsprekers zijn gekozen.

^{*2} Verschijnt alleen wanneer de subwoofer is gekozen.

Instellen van de luisterpositie

U kunt de geluidseffecten in overeenstemming met de luisterpositie instellen.

- 1 Toon het **<Position>** scherm.
Met het **<TOP MENU>** scherm:
 - Druk herhaaldelijk op [▼] om van pagina op het **<Audio>** menuscherm te veranderen.

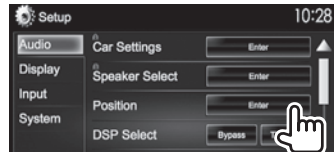

- 2 Kies de luisterpositie (**[All]**, **[Front L]**, **[Front R]** of **[Front All]**).



INSTELLINGEN

Instellen van Digital Time Alignment (DTA)

Stel de vertragingstijd voor het geluid van de luidspreker in overeenstemming met uw auto nauwkeurig in.

- 1 Toon het **<Position>** scherm.
(Bladzijde 40)
- 2 Toon het **<Position DTA>** scherm.



- 3 Kies de in te stellen luidspreker (1) en stel vervolgens ieder onderdeel in (2).

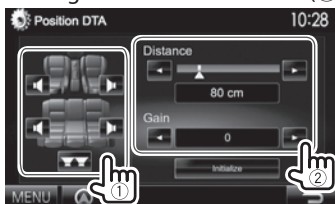

<Distance> Instellen van de waarde voor Digital Time Alignment (DTA)

<Gain> Instellen van het uitgangsvolume van de gekozen luidspreker.

- Zie de rechterkolom voor het bepalen van de in te stellen waarde.
- Druk op **[Initialize]** om de waarde naar de basisinstelling terug te stellen.

Bepalen van de waarde voor het instellen van **<Position DTA>**

Wanneer u de afstand vanaf het midden van de huidige ingestelde luisterpositie tot iedere luidspreker instelt, wordt de vertragingstijd automatisch berekend en ingesteld.

- 1 Bepaal het midden van de huidige ingestelde luisterpositie als referentiepunt.
- 2 Meet de afstand vanaf dit referentiepunt tot de luidsprekers.
- 3 Bereken het verschil tussen de afstand van de verste luidspreker en andere luidsprekers.
- 4 Stel de in stap 3 berekende DTA-waarde in voor iedere luidspreker.
- 5 Stel de versterking voor iedere luidspreker in. Het geluidsbeeld wordt verschoven naar de luidspreker waarvoor de versterking is verhoogd.

Voorbeeld: Indien **[Front LR]** als luisterpositie is gekozen

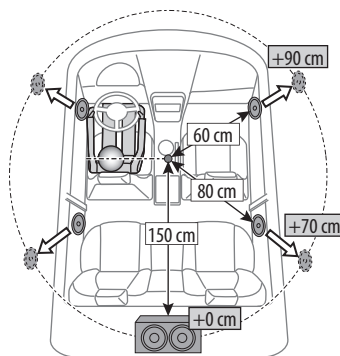

Instellingen voor videoweergave

Instellen van het beeld

U kunt de beeldkwaliteit instellen.

- 1 Toon het instelmenu.

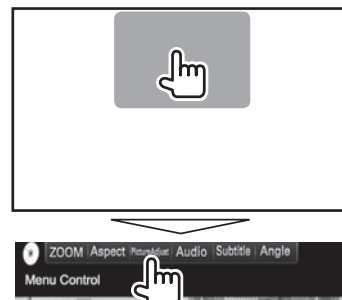

- 2 Kies **[DIM ON]** (dimer aan) of **[DIM OFF]** (dimer uit).



Vervolg op de volgende bladzijde....

INSTELLINGEN

3 Stel het beeld in.



- <Bright> Instellen van de helderheid. (-15 t/m +15)
- <Contrast> Instellen van het contrast. (-10 t/m +10)
- <Black> Instellen van zwart. (-10 t/m +10)
- <Color> Instellen van de kleur. (-10 t/m +10)
- <Tint> Instellen van de tint. (-10 t/m +10)
- <Sharpness> Instellen van de scherpte. (-2 t/m +2)

Veranderen van de aspectratio





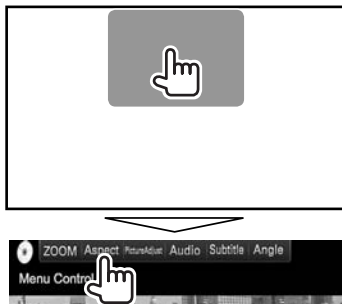

U kunt de aspectratio voor videoweergave veranderen.

1 Toon het instelmenu.



2 Kiezen van de aspectratio.



- <FULL>* Voor oorspronkelijk 16:9 beelden
 - 4:3 signaal 
 - 16:9 signaal 
- <Normal>* Voor oorspronkelijk 4:3 beelden
 - 4:3 signaal 
 - 16:9 signaal 
- <JUST> Voor het normaal bekijken van 4:3 beelden op het breedbeeld
 - 4:3 signaal 
 - 16:9 signaal 
- <Zoom1> –
- <Zoom3> –
 - De aspectratio wordt automatisch in overeenstemming met de videobron gekozen.

* Bij weergave van DivX met <Screen Ratio> op [16:9] gesteld (Bladzijde 14), kan de aspectratio niet juist worden ingesteld.

Zoomen van beeld

U kunt in het beeld inzoomen. Zoomen is alleen mogelijk tijdens weergave van een disc.

1 Toon het instelmenu.



2 Verander de vergroting (1) en verplaats vervolgens het zoomframe (2).



• De zoomfunctie kan voor bepaalde videobronnen niet worden gebruikt.

Veranderen van het displayontwerp

U kunt de achtergrond en paneelkleur veranderen.

1 Toon het <User Customize> scherm.

Met het <TOP MENU> scherm:

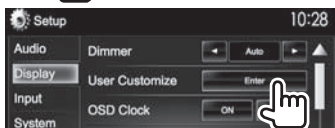
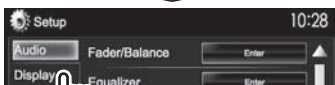

2 Kiest het te veranderen onderdeel ([Background] of [Panel Color]).



3 Kies een kleur voor de achtergrond/het paneel.

Kiezen van een achtergrond

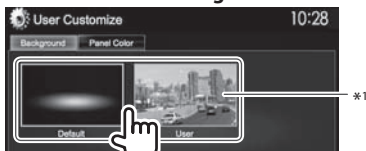

Kiezen van een paneelkleur



- Door **[Scan]** te kiezen, verandert de kleur voor de verlichting geleidelijk.

*1 Sla uw eigen scène van te voren op. (Zie de rechterkolom.)

*2 Sla uw eigen kleurinstelling van te voren op. (Zie hieronder.)

Zelf samenstellen van een kleur

1 Kies [Panel Color] op het <User Customize> scherm. (Zie de linkerkolom.)



3 Kies de dimmerinstelling voor de kleur (1) en stel vervolgens de kleur in (2).



Opslaan van uw favoriete beeld als achtergrondbeeld

U kunt een favoriet beeld (JPEG/PNG/BMP) dat op het aangesloten USB-apparaat is opgeslagen instellen.

- Gebruik een JPEG/PNG/BMP-bestand met een resolutie van 800 x 480 pixels.
- De kleur van het vastgelegde beeld kan anders zijn dan de werkelijke kleur.

1 Verbind het USB-apparaat met het opgeslagen beeld. (Bladzijde 56)

2 Toon het <User Customize> scherm. (Zie de uiterste linkerkolom.)

3 Toon het bestandskeuzescherm.



4 Kies de map (1) en vervolgens het bestand voor het achtergrondbeeld in de gekozen map (2).



- U kunt van pagina veranderen om meer onderdelen te tonen door een druk op [▲]/[▼].

Een bevestigingsmededeling verschijnt. Druk op **[OK]** om het nieuwe vastgelegde beeld op te slaan. (Het bestaande beeld wordt door het nieuwe beeld vervangen.)

INSTELLINGEN

Aanpassen van het <TOP MENU> scherm

U kunt de op het <TOP MENU> te tonen onderdelen aanpassen.

- 1 Toon het <Menu Customize> scherm. Met het <TOP MENU> scherm:

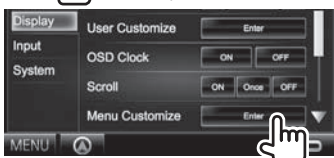
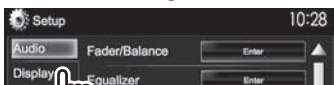

- 2 Kies de positie voor het pictogram (1) en kies vervolgens het onderdeel dat u op de gekozen positie (2) wilt plaatsen.

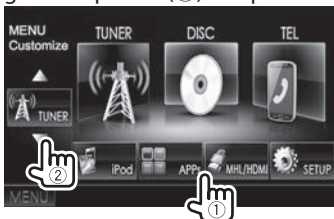

Herhaal deze stap om pictogrammen voor andere onderdelen te plaatsen.

Aanpassen van de systeeminstellingen

□ Vastleggen/oproepen van instellingen

- U kunt de in het <Setup> menu veranderde instellingen vastleggen en deze vastgelegde instellingen oproepen.
- De geheugeninstellingen worden bewaard, zelfs als het toestel met de terugsteltoets opnieuw wordt ingesteld.

- 1 Toon het <SETUP Memory> scherm.

Met het <TOP MENU> scherm:

- Druk herhaaldelijk op [▼] om van pagina op het <System> menu scherm te veranderen.

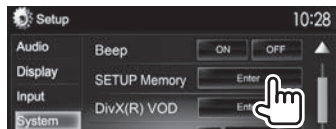
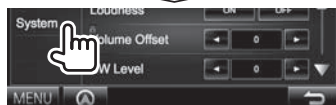

2



- Druk op [No] om te annuleren.

- 3 Kies een bediening.

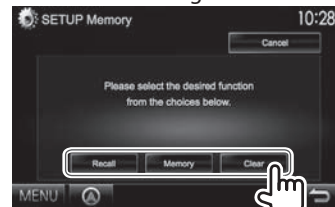

[Recall] Tonen van de vastgelegde instellingen

[Memory] Vastleggen van de huidige instellingen.

[Clear] Wissen van de vastgelegde instellingen.

- Druk op [Cancel] om te annuleren.

Een bevestigingsmededeling verschijnt. Druk op [Yes].

INSTELLINGEN

❑ Vergrendelen van de instellingen

U kunt de instellingen vergrendelen zodat ze niet per ongeluk kunnen worden veranderd.

-  is zichtbaar naast de instellingen die vergrendeld kunnen worden.

1 Toon het **<SETUP Memory>** scherm.
(Bladzijde 44)



Ontgrendelen van de instelling: Druk op [**Unlock**].

❑ Update van het systeem

U kunt het systeem updaten door een USB-apparaat met een updatebestand te verbinden.

- Ga voor een update van het systeem naar <http://www2.jvckenwood.com/cs/ce/>.

1 Maak een updatebestand, kopieer het naar een USB-apparaat en verbind dat apparaat met dit toestel.

- Verbinden van USB-apparatuur, zie bladzijde 56.

2 Toon het **<System Information>** scherm. Met het **<TOP MENU>** scherm:

- Druk herhaaldelijk op [**▼**] om van pagina op het **<System>** menuscherm te veranderen.



3

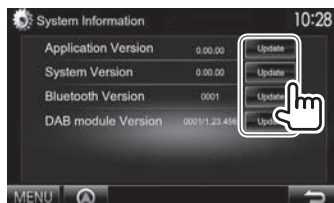
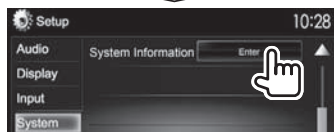

<Application Version>	Update van het systeemprogramma.
<System Version>	Updaten van het systeem.
<Bluetooth Version>	Updaten van het Bluetooth programma.
<DAB module Version>*	Updaten van de Digital Radio (DAB) module toepassing.

Het updaten duurt even. "Update Completed" verschijnt wanneer de update geslaagd is uitgevoerd. Terugstellen van het toestel.

- Indien de update is mislukt, moet u de stroom even uit en weer inschakelen en nogmaals de update proberen uit te voeren.
- Indien u de stroom tijdens de update heeft uitgeschakeld, kunt u de update hervatten na het weer inschakelen van de stroom. De update wordt vanaf het begin uitgevoerd.

* Alleen voor de DDX5025DAB.

❑ Instellen van de aanraakpositie

U kunt de aanraakpositie op het aanraakpaneel instellen indien de aangeraakte positie niet overeenkomt met de uitgevoerde bediening.

1 Toon het **<Setup>**-instelscherm. (Zie de uiterste linkerkolom.)

2 Toon het **<Touch Panel Adjust>** scherm.

- Druk herhaaldelijk op [**▼**] om van pagina op het **<System>** menuscherm te veranderen.

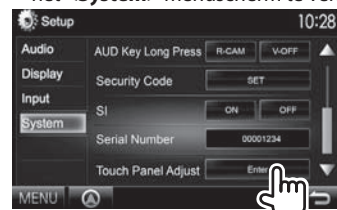

3 Raak het midden van de markeringen linksonder en rechtsboven als aangegeven aan.

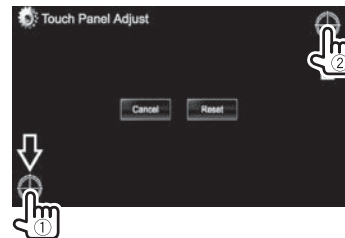

- Druk op [**Reset**] om de aanraakpositie terug te stellen.
- Druk op [**Cancel**] om de huidige bediening te annuleren.

INSTELLINGEN

Instellen van menu-onderdelen

Toon het <Setup> menu-scherm.

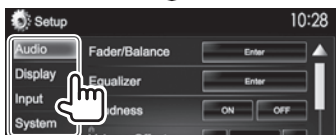

- U kunt van pagina veranderen om meer onderdelen te tonen door een druk op [▲]/[▼].
- **U kunt het <Audio> instellingenscherf niet veranderen wanneer [STANDBY] op <TOP MENU> is gekozen.** (Bladzijde 7)

<Audio>-instelscherm

<Fader/Balance>



Fader: Instellen van het balans tussen de voor- en achterluidsprekers.

- **F6** t/m **R6** (Basisinstelling: **0**)
 - Stel fader in het midden (**0**) indien u slechts twee luidsprekers heeft.

Balance: Instellen van het balans tussen de linker- en rechterluidsprekers.

- **L6** t/m **R6** (Basisinstelling: **0**)
 - Druk op [▲]/[▼]/[◀]/[▶] of versleep [⊕] om in te stellen.
 - Druk op [Center] voor het wissen van de instelling.

<Equalizer>

Verander de geluidsfunctie of maak instellingen voor egalisatie voor iedere bron en leg deze vast. (Bladzijde 39)

- **Natural** (Basisinstelling)/**Rock/Pops/Easy/Top40/Jazz/iPod*1/Powerful/User**

<Loudness>

U kunt de toonversterkingsfunctie activeren of uitschakelen.

- **ON** (Basisinstelling): Versterkt de lage en hoge frequenties voor een goed-gebalanceerd geluid bij een laag volumeniveau.
- **OFF:** Geannuleerd.

<Volume Offset>

Stel het automatische volumeniveau voor iedere bron in en leg vast. (Voor discs wordt de instelling voor ieder van de volgende items opgeslagen: DVD/DVD-VR/VCD, CD en DivX/MPEG1/MPEG2/H.264/WMV/MP3/WMA/WAV/AAC/FLAC.) Het volumeniveau wordt automatisch verhoogd of verlaagd wanneer u van bron verandert.

- **-15** t/m **+6** (Basisinstelling: **0**)

<SW Level>

Instellen van het subwooferniveau.

- **-50** t/m **+10** (Basisinstelling: **0**)

<Car Setting>

Kiezen van het autotype en de plaats van luidsprekers. (Bladzijde 39)

- Autotype: **Off** (Basisinstelling)/**Compact/Sedan/Wagon/Minivan/SUV/Passenger Van**
- **Speaker Location:** Kiezen van de plaats van de luidsprekers in uw auto.

Front Speaker: Door (Basisinstelling)/**On Dash/Under Dash**
Rear Speaker*2: Door/ Rear Deck/2nd Row/3rd Row

<Speaker Select>

Kiezen van het luidsprekerformaat en instellen van de drempelfrequentie. (Bladzijde 40)

<Position>

Instellen van de geluidseffecten in overeenstemming met de luisterpositie. (Bladzijde 40)

<DSP Select>

Kiezen of het Digital Signal Processor (DSP)-systeem wel of niet wordt gebruikt.

- **Bypass:** Alle instellingen voor de DSP zijn niet van kracht.
- **Through** (Basisinstelling): Gebruik van de DSP.

<Drive Equalizer>

U kunt de ruis van het rijden verminderen door de bandbreedte te verhogen.

- **ON:** Activeren van Drive EQ.
- **OFF** (Basisinstelling): Geannuleerd.

*1 Verschijnt uitsluitend indien iPod als bron is gekozen.

*2 De basisinstellingen verschillen afhankelijk van de instelling van het autotype.

INSTELLINGEN

☐ <Display>-instelscherm

<Dimmer>

- **Auto** (Basisinstelling): Het scherm en de verlichting van de toetsen worden gedimd wanneer u de koplampen aanzet.
 - Het ILLUMI-draad moet worden verbonden. (Bladzijde 55)
- **ON**: Activeert de dimmer.
- **OFF**: Geannuleerd.
- **NAV**: De dimmer wordt in overeenstemming met de instelling voor het display 's nachts/overdag van de aangesloten navigatie-eenheid geactiveerd of geannuleerd.

<UserC ustomize>

U kunt het displayontwerp (achtergrond en paneelkleur) veranderen. (Bladzijde 43)

<OSD Clock>

- **ON**: De klok wordt getoond tijdens weergave van een videobron.
- **OFF** (Basisinstelling): Geannuleerd.

<Scroll>

- **ON** (Basisinstelling): De informatie wordt herhaald rollend getoond.
- **Once**: De informatie wordt eenmaal rollend getoond.
- **OFF**: Geannuleerd.

De tekst wordt ongeacht deze instelling rollend getoond wanneer u op [<] drukt.

<Menu Customize>

Verander de onderdelen die u op het <TOP MENU> scherm wilt tonen. (Bladzijde 44)

<Screen Adjust>

Stel de helderheid en zwartheid van het scherm in. Druk op **[Enter]** om het instelscherm te tonen, kies **[DIM ON]** (Dimmer Aan)/**[DIM OFF]** (Dimmer Uit) en verander vervolgens de volgende instellingen:

- **Bright**: Instellen van de helderheid.
 - **-15** t/m **+15** (Basisinstelling: **0** voor dimmer aan/**+15** voor dimmer uit)
- **Black**: Instellen van zwart.
 - **-10** t/m **+10** (Basisinstelling: **0**)

<Angle>*

Stel de hoek van het paneel in. (Bladzijde 7)

* Alleen voor de DDX7025BT/DDX7055BT.

☐ <Input>-instelscherm

<R-CAMI nterrupt>

- **ON**: Het beeld van de achterzichtcamera wordt getoond wanneer de versnelling in zijn achteruit (R) wordt geschakeld.
- **OFF** (Basisinstelling): Kies wanneer u geen camera heeft aangesloten.

<TV TunerC ontrol>

- **ON**: Voor bediening van TV met gebruik van "AV-IN 1".
- **OFF** (Basisinstelling): Kies voor gebruik van "AV-IN 1" met een ander apparaat dan een TV-tuner.

<Navigation>

Veranderen van navigatie-instellingen. (Bladzijde 29)

INSTELLINGEN

☐ <System>-instelscherm

<Language>

Kiesde taal voor de tekstinformatie op het scherm.

- **English** (Fabrieksinstelling voor DDX7025BT/DDX5025DAB/DDX5025BT)/**Spanish/French/German/Italian/Dutch/Russian** (Fabrieksinstelling voor DDX7055BT/DDX5055BT)/**Portuguese/Chinese-Simplified/Chinese-Traditional/Thai/Turkish/Arabic/Persian/Hebrew/Greek/Indonesia/Korean**
 - Voor externe monitors alleen Engels/Spaans/Frans/Duits/Italiaans/Nederlands/Russisch/Portugees. Indien een andere taal is gekozen, wordt Engels als taal voor de externe monitor gebruikt.
- **GUI Language:** Kies een taal voor de bedieningstoetsen en menu-onderdelen.
 - English** (Basisinstelling)/**Local** (de hiervoor gekozen taal)

<Clock>

Stel de tijd voor de klok in. (Bladzijde 5)

<iPod Setup>

Instellingen voor de iPod maken. (Bladzijde 17)

<APP Setup>

- **APP Connection Setup:** Instellingen voor de app maken. (Bladzijde 38)
- **APP Interrupt Volume:** Instellen van het volume van de app.
00 t/m 35 (Basisinstelling: **17**)

<Bluetooth Setup>

Configureer de instellingen voor gebruik van een Bluetooth apparaat, bijvoorbeeld voor de verbinding en andere algemene bedieningen. (Bladzijde 37)

<Beep>

- **ON** (Basisinstelling): Activeren van de pieptoon bij een toetsdruk.
- **OFF:** Geannuleerd.

<SETUP Memory>

U kunt de door u gemaakte instellingen vastleggen of wissen. (Bladzijde 44)

<DivX(R) VOD>

Dit toestel heeft zijn eigen registratiecode. Na weergave van een bestand met een registratiecode, wordt de registratiecode van dit toestel ter auteursrechtbescherming overschreven.

- Druk op [**Enter**] om de informatie te tonen.
- Voor het terugkeren naar het voorgaande scherm, drukt u op [**OK**].

<TEL Key Long Press>*2

Bepaalt de functie van de TEL toets wanneer ingedrukt

- **R-CAM:** Tonen van het beeld van de achterzichtcamera. (Bladzijde 28)
- **V-OFF:** Uitschakelen van het scherm. (Bladzijde 8)
- **VOICE** (Basisinstelling): Activeren van bellen met stemherkenning. (Bladzijde 35)

<AV-OUT>

U kunt het gebruik van het externe component dat met de AV-OUT aansluiting is verbonden bepalen.

- **OFF** (Basisinstelling)/**AV-IN1/AV-IN2/DVD**

<AV Key Long Press>

Bepaalt de functie van de AV toets wanneer ingedrukt

- **AV-OUT** (Basisinstelling): Kiezen van de AV-bron voor de extra monitor of versterker.
- **APPs:** Tonen van het apps-scherm. (Bladzijde 19)

<AUD Key Long Press>*3

Bepaalt de functie van de AUD toets wanneer ingedrukt

- **V-OFF** (Basisinstelling): Uitschakelen van het scherm. (Bladzijde 8)
- **R-CAM:** Tonen van het beeld van de achterzichtcamera. (Bladzijde 28)

<Security Code>

Registreer de veiligheidscode voor het toestel. (Bladzijde 4)

<SI>

Activeer of annuleer de veiligheidsfunctie. (Bladzijde 5)

<Serial Number>

Tonen van het serienummer.

<Touch Panel Adjust>

Kies de positie voor het aanraken van toetsen op het scherm. (Bladzijde 45)

<System Information>

Toont de versie-informatie van de software. U kunt de software updaten. (Bladzijde 45)

*2 Alleen voor de DDX5025DAB/DDX5025BT/DDX5055BT.

*3 Alleen voor de DDX7025BT/DDX7055BT.

AFSTANDSBEDIENING

Overzicht

De los verkrijgbare afstandsbediening KNA-RCDV331 is voor bediening van dit toestel ontworpen. Zie de bij de afstandsbediening geleverde gebruiksaanwijzing.

⚠ Voorzichtig:

- Leg de afstandsbediening niet op een plaats waar deze kan verschuiven bij afremmen of andere handelingen. Het is uitermate gevaarlijk wanneer de afstandsbediening tijdens het rijden valt en bijvoorbeeld onder een pedaal schuift.
- Houd de batterij uit de buurt van vuur en het directe zonlicht. De batterij kan anders ontploffen of hitte opwekken met brand als gevolg.
- Laad niet op, sluit niet kort, demonteer niet en verwarm de batterij niet en gooi niet in een vuur. Er kan anders batterijvloeistof gaan lekken. Indien gemorste vloeistof in uw ogen of op uw huid en kleding is gekomen, moet u het direct met water wegspoelen en een arts raadplegen.
- Houd de batterij buiten het bereik van kleine kinderen. Raadpleeg onmiddellijk een arts indien een kind de batterij heeft ingeslikt.

❑ Plaatsen van de batterijen

Gebruik twee "AAA"/"R03"-formaat batterijen. Plaats de batterijen met de + en - polen in de juiste richting, als aangegeven in het batterijvak.

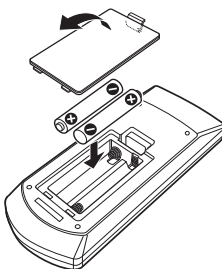

- De batterijen zijn waarschijnlijk uitgeput wanneer het bereik van de afstandsbediening korter wordt of de afstandsbediening helemaal niet meer werkt. Vervang in dat geval beide batterijen door nieuwe.

❑ Afstandsbediening-functieschakelaar

De functies die met de afstandsbediening kunnen worden bestuurd, zijn verschillend afhankelijk van de functieschakelaar.

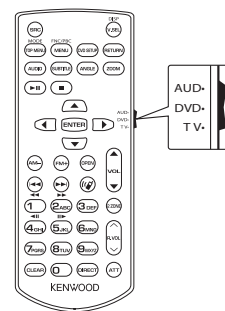

AUD functie: Schakel naar deze functie voor bediening van een gekozen bron, tuner, etc.

DVD functie: Schakel naar deze functie voor weergave van een DVD of CD met de in dit toestel ingebouwde speler.

TV functie: Schakel naar deze functie voor het kijken naar de televisie die met dit toestel is verbonden. (Alleen beschikbaar wanneer TV Tuner Control op [ON] is gesteld).

- De stand van de afstandsbediening-functieschakelaar wordt met de functietitel aangegeven, bijvoorbeeld "(AUD functie)".
- Kies de "AUD" functie voor het bedienen van een speler die niet in dit toestel is ingebouwd.

AFSTANDSBEDIENING

Bediening met de afstandsbediening

Algemene bediening (AUD functie)

Veranderen van bron

Schakelt naar de af te spelen bron.
Ophangen van een binnenkomend/huidig gesprek.

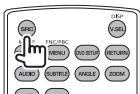

Volumeregelaar

Instellen van het volume.

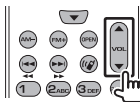

Dempen van volume

Druk éénmaal op de toets om het volume te verlagen. Druk nogmaals om het voorgaande volume te herstellen.

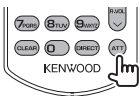

NAV/V.SEL

Veranderen naar het navigatiescherm.

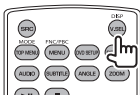

ENTER

Voert opties in.

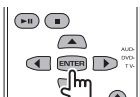

Hands-free communicatie

Als een telefoongesprek binnenkomt, wordt opgenomen.

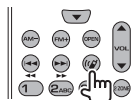

Functie

Veranderen van het regelscherm.

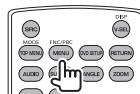

MODE

Veranderen van de aspectratio. De aspectratio verandert door iedere druk op deze toets.

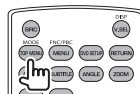

OPEN (Alleen voor de DDX7025BT/DDX7055BT)

Stelt de hoek van het paneel in. Door iedere druk op deze toets verandert de paneelhoek.



DVD/DVD-VR/VCD (DVD functie)

Cursortoets

Verplaatst de cursor wanneer een menu wordt getoond.

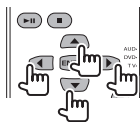

Zoeken van fragment en bestand

Zoekt het af te spelen fragment of bestand.



Weergave/pauze

Pauseren van het fragment. Druk nogmaals om de weergave te hervatten.



Stoppen

Stopt en legt het stoppunt van de disc in het geheugen vast.



Direct zoeken

Door een druk op deze toets wordt van functie veranderd zodat direct kan worden gezocht.

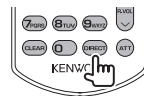

- DVD-VIDEO
 - Hoofdstuknummer
 - Titelnummer
 - Verbreken
- DVD-VR
 - Hoofdstuknummer
 - Origineel programma/weergavelijst
 - Verbreken
- VCD 1.X, VCD 2.X (PBC OFF)
 - Fragmentnummer
 - Verbreken
- VCD 2.X (PBC ON)
 - Fragmentnummer
 - Verbreken

Nadat u de directe zoekfunctie heeft geactiveerd, moet u het op te zoeken nummer met de cijfertoetsen invoeren en vervolgens op de [ENTER] toets drukken.

AFSTANDBEDIENNING

Cijfertoetsen

- Specificeer het op te zoeken nummer voor het direct zoeken.
- Druk op **1** **2_Abc** voor snel voorwaarts/achterwaarts. Door iedere druk op deze toets verandert de snelheid voor snel voorwaarts/achterwaarts.
- Druk wanneer gepauzeerd op **1** **2_Abc** voor vertraagd voorwaarts/achterwaarts.

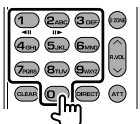

DVD Top Menu

Keert terug naar het bovenste DVD-menu.

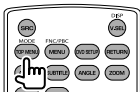

DVD Menu

Tonen van het DVD menu.

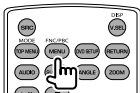

ONDERTITELS

Veranderen van ondertiteltaal.

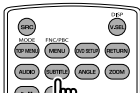

ZOOM

Door iedere druk op deze toets verandert de zoomratio.

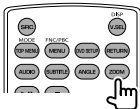

Beeldhoek

Door iedere druk op deze toets verandert de beeldhoek.

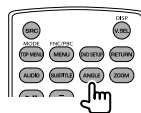

AUDIO

Door iedere druk op deze toets verandert de stemtaal.

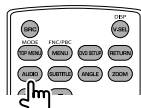

Muziekdisc/Audiobestand/ Videobestand (AUD functie)

Mapzoeken

Kiest de af te spelen map.



Zoeken van fragment en bestand

Zoekt het af te spelen fragment of bestand.

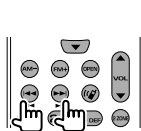

Weergave/pauze

Pauzeren van het fragment. Druk nogmaals om de weergave te hervatten.



Direct zoeken

Door een druk op deze toets wordt van functie verandert zodat direct kan worden gezocht.

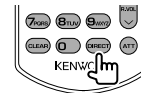

- Muziekdisc
 - Fragmentnummer
 - Verbreken
- Audiobestanden op een DVD/CD
 - Mapnummer
 - Bestandsnummer
 - Verbreken

Nadat u de directe zoekfunctie heeft geactiveerd, moet u het op te zoeken nummer met de cijfertoetsen invoeren en vervolgens op de **[ENTER]** toets drukken.

Cijfertoetsen

Specificeer het op te zoeken nummer voor het direct zoeken.

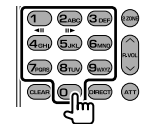

TV (TV functie)

ENTER

Invoeren van opties op de lijst of tonen van het menuscherm.

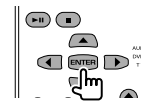

Cursortoets

Verplaatst de cursor wanneer een menu wordt getoond.

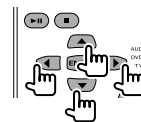

AFSTANDSBEDIENING

Radio (AUD functie)

Veranderen van band

Verandert de golfband die door het toestel wordt ontvangen.

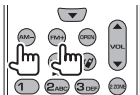

Zenderkeuze

Verandert de zender die door het toestel wordt ontvangen.

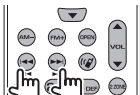

Veranderen van zoekfunctie

Verandert de zoekfunctie (AUTO1, AUTO2, MANU).



Direct afstemmen

Gebruik na een druk op deze toets de cijfertoetsen om de gewenste zender te specificeren.

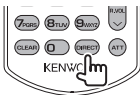

Voorbeeld: 92,1 MHz (FM)



or

Voorbeeld: 810 kHz (AM)



of

Cijfertoetsen

- Druk voor het vastleggen van een zender op het nummer waaronder u de zender wilt vastleggen. (1 – 6 MWG)
- Druk eerst op de directe afstemtoets en specificeer vervolgens de frequentie van de gewenste zender.

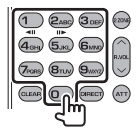

Digital Radio (DAB) (AUD functie)

Servicekeuze

Schakelt naar de services die door het toestel worden ontvangen.



Veranderen van zoekfunctie

Verandert de zoekfunctie (AUTO1, AUTO2, MANU).



Cijfertoetsen

Druk voor het voorkeurafstemmen op het nummer van een vastgelegde service.



iPod (AUD functie)

Zoeken van muziek/video

Kiest de af te spelen muziek/video.



Weergave/pauze

Pauseren van de muziek/video. Druk nogmaals om de weergave te hervatten.



USB (AUD functie)

Mapzoeken

Kiest de af te spelen map.



Bestandzoeken

Kiest het af te spelen bestand.



Weergave/pauze

Pauseren van het bestand. Druk nogmaals om de weergave te hervatten.



VERBINDEN/INSTALLEREN

Alvorens het toestel te installeren

⚠ WAARSCHUWING

- Het verbinden van het ontstekingsdraad (rood) en het accudraad (geel) met het autochassis (aarding), kan kortsluiting en brand veroorzaken. Verbind deze draden met de stroombron via het zekeringenkastje.
- Verwijder de zekering van het ontstekingsdraad (rood) en accudraad (geel) niet. De stroomtoevoer moet via de zekering met de draden worden verbonden.

⚠ Voorzorgen voor het installeren en verbinden

- De bevestiging en bedrading van dit product vereist vakbekwaamheid en ervaring. Laat voor de veiligheid het bevestigen en bedraden door een professionele installateur uitvoeren.
- Zorg dat het toestel op een negatieve 12 Volt gelijkstroomvoeding is geaard.
- Installeer het toestel niet op plaatsen die aan direct zonlicht, hitte of extreme vochtigheid blootstaan. Vermijd ook plaatsen waar het zeer stoffig is of waar waterspatten voorkomen.
- Gebruik geen los verkrijgbare schroeven. Gebruik uitsluitend de bij het toestel geleverde schroeven. Het toestel wordt mogelijk beschadigd door gebruik van andere schroeven.
- Wanneer de stroom niet wordt ingeschakeld ("Miswiring DC Offset Error", "Warning DC Offset Error" verschijnt), kan er kortsluiting zijn in een van de luidsprekerdraden of maakt een draad contact met het chassis van de auto, waardoor de beschermingsfunctie wordt geactiveerd. Controleer de verbinding van de luidsprekerdraden.

- Indien het contactslot van uw auto geen ACC stand heeft, moet u de ontstekingsdraden verbinden met een stroombron die met de contactsleutel kan worden in- en uitgeschakeld. Indien u het ontstekingsdraad verbindt met een stroombron waar constant spanning op staat, bijvoorbeeld accudraden, zal de accu worden uitgeput.
- Alleen voor de DDX7025BT/DDX7055BT: Als de console een deksel heeft, moet u er bij de installatie van het toestel op letten dat het monitorpaneel bij het openen en sluiten het deksel niet raakt.
- Als de zekering is doorgebrand, controleert u eerst of de kabels elkaar niet raken en kortsluiting veroorzaken en vervangt u vervolgens de oude zekering door een nieuwe met eenzelfde waarde.
- Isoleer niet-aangesloten draden met isolatieband of ander geschikt materiaal. Voorkom kortsluiting en verwijder derhalve niet de kapjes op het uiteinde van de niet-aangesloten draden of aansluitingen.
- Verbind de luidsprekerdraden juist met de overeenkomende aansluitingen. Het toestel kan beschadigd worden of niet functioneren als u de ⊖ draden deelt of ze verbindt met een metalen onderdeel van de auto.
- Indien u slechts twee luidsprekers met het systeem verbindt, moet u de stekkers met ofwel beide voor-uitgangsaansluitingen of beide achter-uitgangsaansluitingen verbinden (gebruik dus niet zowel voor als achter). Indien u bijvoorbeeld de ⊕ stekker van de linkerluidspreker met een voor-uitgangsaansluiting verbindt, mag u niet de ⊖ stekker met een achter-uitgangsaansluiting verbinden.
- Controleer na het installeren van het toestel of de remlichten, richtingaanwijzers, ruitenwissers enz. van de auto juist functioneren.
- Installeer het toestel met hooguit een hoek van 30°.
- Druk niet hard op het paneeloppervlak bij het installeren van het toestel in de auto. Het paneel zal anders mogelijk worden beschadigd of niet functioneren.

- Dit toestel heeft een ventilator voor het verlagen van de interne temperatuur. Installeer het toestel niet op een plaats waar de werking van de ventilator wordt gehinderd. Indien deze openingen zijn geblokkeerd kan het toestel niet goed worden geventileerd met een onjuiste werking als gevolg.

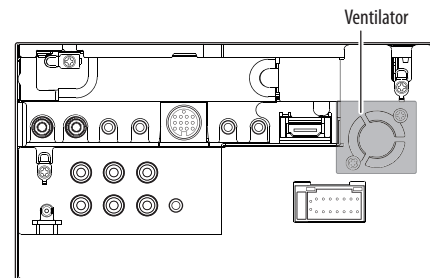

⚠ VOORZICHTIG

Installeer dit toestel in de console van uw auto. Raak de metalen onderdelen van dit toestel niet aan tijdens en kort na gebruik van het toestel. Metalen onderdelen als bijvoorbeeld de hittebak en behuizing worden namelijk heet.

VERBINDEN/INSTALLEREN

❑ Bijgeleverde accessoires voor het installeren

- ① Bedradingsbundel x 1
- ② Sierplaat x 1
- ③ Verlengdraad x 1
- ④ Verwijdersleutels x 2
- ⑤ Microfoon x 1
- ⑥ Bevestiging voor HDMI/MHL aansluiting x 1
- ⑦ Schroeven voor bevestiging (M2,6 x 6 mm) x 1

❑ Installatieprocedure

- 1 Voorkom kortsluiting en haal derhalve de sleutel uit het contact en ontkoppel de ⊖ pool van de accu.
- 2 Verbind de draden van ieder toestel met de juiste in- en uitgangsaansluitingen.
- 3 Verbind de luidsprekerdraden van de bedradingsbundel.
- 4 Neem aansluiting B van de bedradingsbundel en verbind deze met de luidsprekeraansluiting in de auto.
- 5 Neem aansluiting A van de bedradingsbundel en verbind deze met de externe spanningsaansluiting van de auto.
- 6 Verbind de stekker van de bedradingsbundel met het toestel.
- 7 Installeer het toestel in de auto.
 - Controleer dat het toestel goed op zijn plaats is geïnstalleerd. Het toestel zal niet juist functioneren indien het niet goed is geplaatst (het geluid zal bijvoorbeeld overslaan).
- 8 Sluit de ⊖ pool van de accu weer aan.
- 9 Druk op de terugstelhoek.
- 10 Configureer <Initial Setup>. (Bladzijde 4)

Installeren van het toestel

❑ Installeren van het toestel

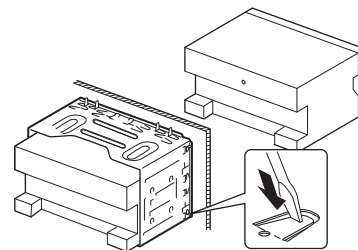

- Buig de lipjes van de bevestigingshuls met een schroevendraaier of iets dergelijks en bevestig op zijn plaats.

❑ Installeren van de sierplaat

Bevestig de sierplaat (②).

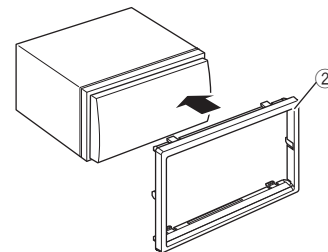

VERBINDEN/INSTALLEREN

Verbinden

Verbinden van draden met aansluitingen

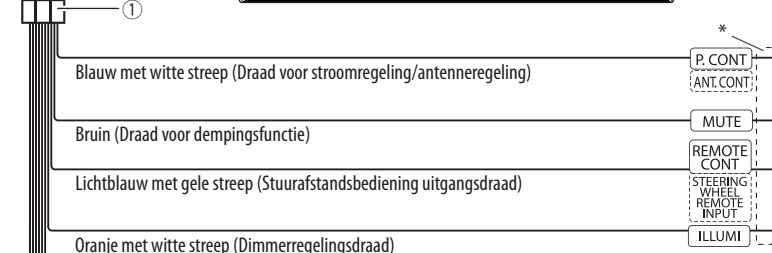
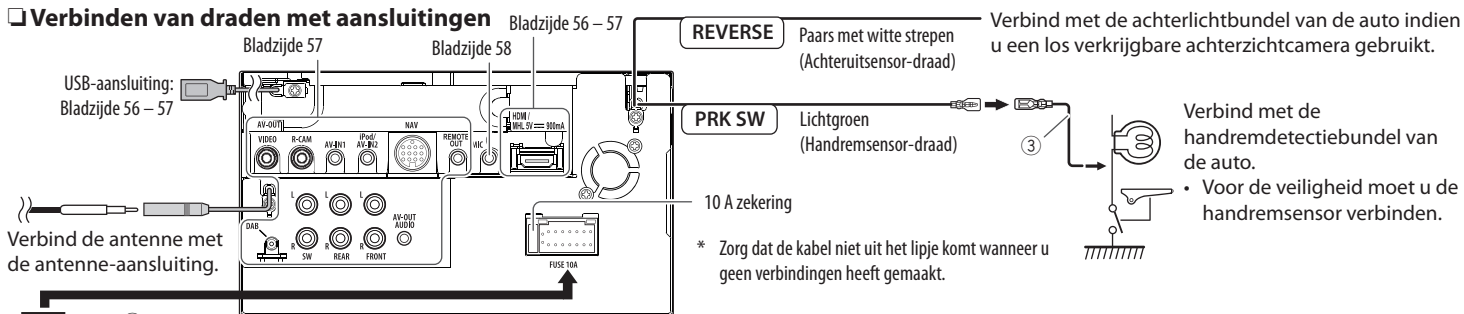

Verbinden van de ISO-stekkers met bepaalde VW/Audi en Opel (Vauxhall) auto's

U moet de bedrading van de bijgeleverde draadbundel mogelijk als afgebeeld veranderen.

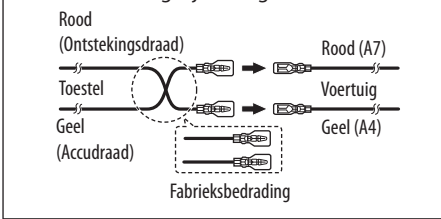

Pen Kleur en functies van aansluiting A en B

Pen	Kleur en functies van aansluiting A en B	
A4	Geel	Accu
A5	Blauw/Wit	Stroomregeling
A6	Oranje/Wit	Dimmer
A7	Rood	Contact (ACC)
A8	Zwart	Aardeverbinding
B1/B2	Paars ⊕ / Paars/zwart ⊖	Rechterluidspreker (achter)
B3/B4	Grijs ⊕ / Grijs/zwart ⊖	Rechterluidspreker (voor)
B5/B6	Wit ⊕ / Wit/zwart ⊖	Linkerluidspreker (voor)
B7/B8	Groen ⊕ / Groen/zwart ⊖	Linkerluidspreker (achter)

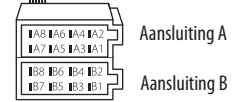

VERBINDEN/INSTALLEREN

Verbinden van een USB-apparaat

USB-apparaat*
(los verkrijgbaar)

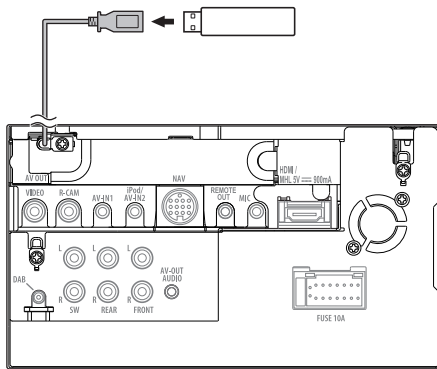

* Gebruik de CA-U1EX indien de kabel moet worden verlengd.
(Max. 500 mA, 5V)

Verbinden van een iPod/iPhone

iPod/iPhone uitgezonderd iPhone 5/iPod touch
(5de generatie)/iPod nano (7de generatie)

(los verkrijgbaar)

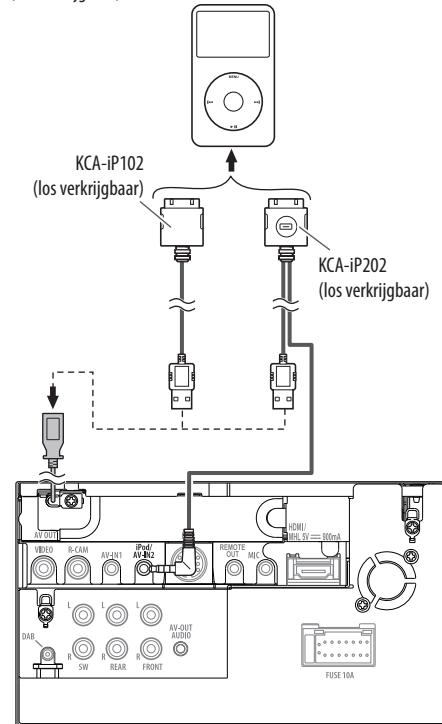

iPhone 5/iPod touch (5de generatie)/
iPod nano (7de generatie)

(los verkrijgbaar)

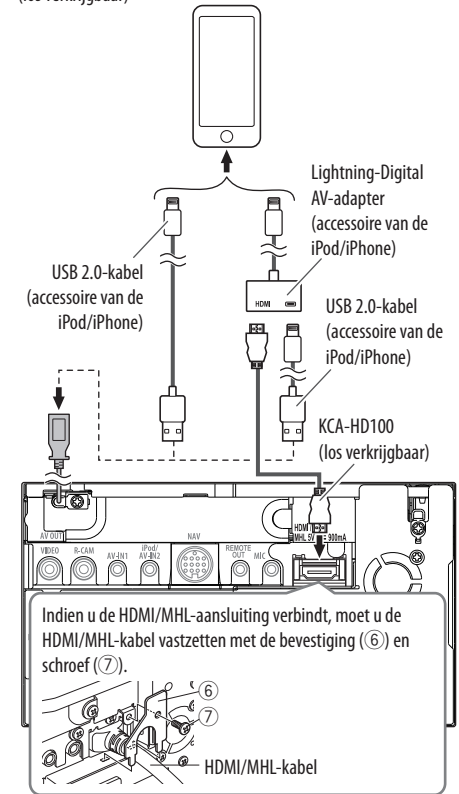

VERBINDEN/INSTALLEREN

Verbinden van een smartphone

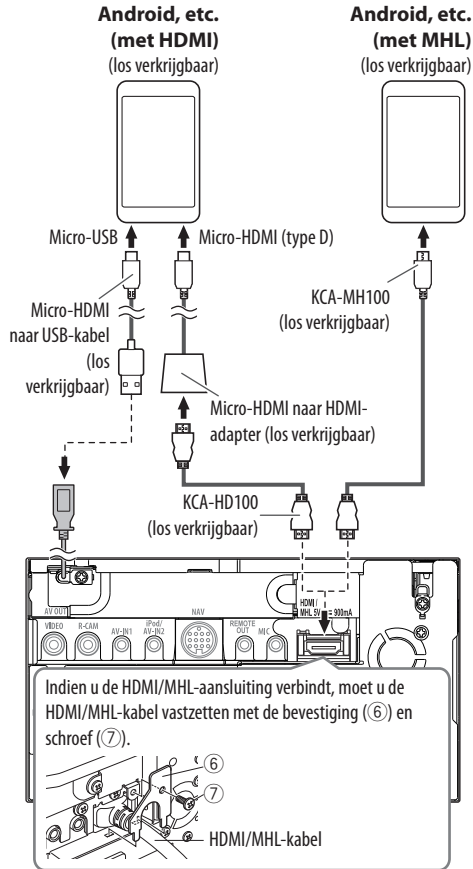

Verbinden van externe componenten

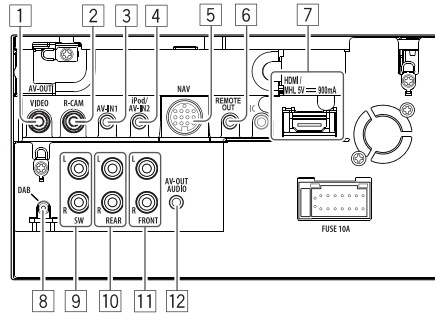

- 1 AV-OUT/Video-uitgang (Geel)
- 2 Ingang achterzichtcamera (Geel)
- 3 Audio-/videoingang (AV-IN1)*1
- 4 iPod/audio- en videoingang (iPod/AV-IN2)*1
- 5 NAVI I/F-ingang
- 6 Afstandsbedieningsuitgang TV-tuner
- 7 HDMI/MHL-ingang
- 8 DAB-antenne-ingang*2

- 9 Subwoofer-vooruitgang (mono-uitgang)

- Subwoofer linkeruitgang (wit)
- Subwoofer rechteruitgang (rood)

- 10 Achter-vooruitgang
- Audio linkeruitgang (wit)
- Audio rechteruitgang (rood)

- 11 Voor-vooruitgang
- Audio linkeruitgang (wit)
- Audio rechteruitgang (rood)

- 12 Audio-uitgang (ø3,5 mini-aansluiting) Stereo-ministekker zonder weerstand

*1 Gebruik voor het verbinden van het weergavecomponent met **"AV-IN1"** of **"AV-IN2"** de CA-C3AV audio- en videokabel (los verkrijgbaar).

*2 Alleen voor de DDX5025DAB. Verbind de CX-DAB1 (los verkrijgbaar) voor het gebruik van de digitale radio.

VERBINDEN/INSTALLEREN

❑ Verbinden van een microfoon voor Bluetooth

Verbind een microfoon (5) met de MIC aansluiting.

- Verwijder de bescherming van de plakstrook en druk de microfoon op de plaats waar u hem wilt installeren. Richt de microfoon vervolgens naar het gezicht van de bestuurder. Bevestig na het installeren de microfoonkabel met klemmen (los verkrijgbaar) aan de auto.

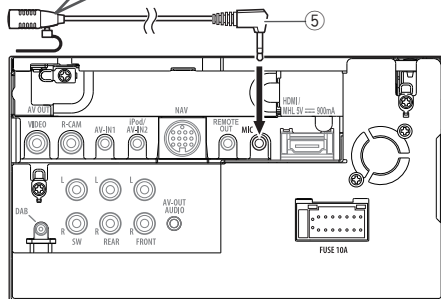
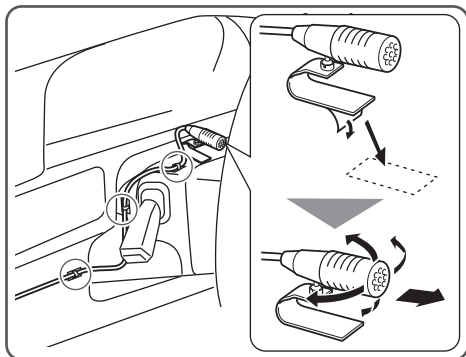

Verwijderen van het toestel

❑ Verwijderen van de sierplaat

- 1 Haak de aanslagpennen op de verwijdersleutel (4) en ontgrendel de twee vergrendelingen op het onderste gedeelte. Druk het frame omlaag en trek naar u toe.

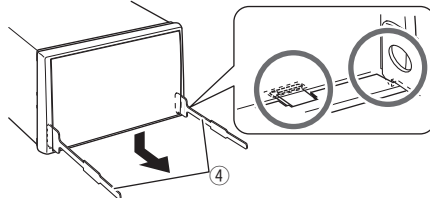

- 2 Verwijder de bovenste twee delen.

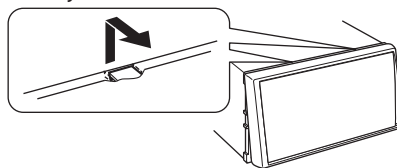

- Het frame kan op dezelfde wijze van de bovenkant worden verwijderd.

❑ Verwijderen van het toestel

- 1 Verwijder de sierplaat. (Zie de linkerkolom.)
- 2 Steek de twee verwijdersleutels (4) in en trek ze vervolgens als afgebeeld naar u toe zodat het toestel kan worden verwijderd.

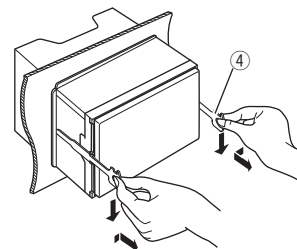

- Wees voorzichtig en voorkom letsel door de aanslagpennen op de sleutel voor het verwijderen.

REFERENTIES

Onderhoud

❑ Voorzorgen voor het schoonmaken van het toestel

Gebruik geen oplosmiddelen (bijv. thinner en benzine), reinigingsmiddelen en insectensprays. Dit soort middelen beschadigen namelijk de monitor of het toestel.

Aanbevolen manier voor het reinigen:

Veeg het paneel voorzichtig schoon met een zachte, droge doek.

❑ Condensvorming

Er wordt mogelijk condens op de lens in het toestel gevormd onder de volgende omstandigheden:

- Nadat de verwarming in de auto werd aangezet.
- Indien het zeer vochtig in de auto is.

Het toestel functioneert dan mogelijk onjuist. Werp dan de disc uit en laat het toestel een paar uur ingeschakeld totdat het vocht is verdampt.

❑ Behandeling van discs

- Voor het verwijderen van een disc uit doosje, drukt u op de middenspil van de houder en haalt u de disc, terwijl u deze aan de randen vasthoudt, uit het doosje.



- Houd de disc altijd bij de randen vast. Raak het opname-oppervlak niet aan.
- Voor het weer terugplaatsen van een disc in het doosje, plaatst u de disc voorzichtig rond de middenspil (met de bedrukte kant boven).
 - Bewaar discs na gebruik beslist in de bijbehorende doosjes.

❑ Schoonhouden van discs

Een vuile disc wordt mogelijk niet juist afgespeeld. Veeg een vuile disc met een zachte doek, in een rechte lijn vanaf het midden naar de rand toe, schoon.



- Gebruik geen oplosmiddelen (bijvoorbeeld normale platenreinigers, spray, thinner, benzine) voor het reinigen van discs.

❑ Afspelen van nieuwe discs

Nieuwe discs hebben mogelijk ruwe plekjes aan de binnenste en buitenste rand. Een dergelijke disc wordt mogelijk niet door het toestel herkend.



- Verwijder deze bramen door een potlood of pen langs de randen te halen.

Meer informatie

❑ Weergave van bestand

Weergave van DivX-bestanden (alleen van discs)

- Dit toestel kan DivX-bestanden met de <.divx>, <.div> of <.avi> extensie (ongeacht hoofdletters en kleine letters) afspelen.
- Audio stream moet aan MP3 of Dolby Digital voldoen.
- Een bestand dat met de ineengestengelde aftastfunctie is gecodeerd, wordt mogelijk niet juist afgespeeld.
- De maximale bitwaarde voor videosignalen (gemiddelde) is 8 Mbps.

Weergave van MPEG1/MPEG2 bestanden

- Dit toestel is geschikt voor weergave van MPEG1/ MPEG2-bestanden met de <.mpg> of <.mpeg> extensiecode.
- Het stream-formaat moet aan MPEG system/ program stream voldoen.
Het bestandsformaat moet MP@ML (Main Profile at Main Level)/SP@ML (Simple Profile at Main Level)/MP@LL (Main Profile at Low Level) zijn.
- De audiostream moet aan MPEG1 Audio Layer-2 of Dolby Digital voldoen.

Weergave van JPEG/BMP/PNG-bestanden (alleen voor USB)

- Dit toestel is geschikt voor weergave van beeldbestanden met de <.jpg>, <.jpeg>, <.bmp> of <.png> extensiecode.
- Dit toestel kan bestanden met een resolutie van 32 x 32 t/m 8 192 x 7 680 (PNG: 800 x 480) tonen. Afhankelijk van de resolutie van het bestand duurt het even eer het verschijnt.
- Dit toestel kan baseline JPEG-bestanden tonen. Progressive JPEG-bestanden en lossless JPEG-bestanden kunnen niet worden weergegeven.

REFERENTIES

Weergave van audiobestanden (voor discs:) MP3/WMA/WAV/AAC-LC, voor USB: MP3/WMA/WAV/AAC-LC/FLAC)

- Dit toestel kan de bestanden afspelen die de volgende extensiecodes hebben <.mp3>, <.wma>, <.wav>, <.m4a> of <.flac> (ongeacht hoofdletters en kleine letters).
- Dit toestel is geschikt voor weergave van bestanden die aan de volgende voorwaarden voldoen:
 - Bitwaarde:
 - MP3: 8 kbps – 320 kbps
 - WMA: 48 kbps – 192 kbps
 - AAC: Voor discs: 16 kbps – 320 kbps
 - Voor USB: 32 kbps – 320 kbps
 - Bemonsteringsfrequentie:
 - MP3: 8 kHz – 48 kHz
 - WMA: Voor discs: 32 kHz – 48 kHz
 - Voor USB: 8 kHz – 48 kHz
 - WAV: 44,1 kHz
 - AAC: 16 kHz – 48 kHz
 - FLAC: 8 kHz – 48 kHz
- Dit toestel kan ID3 Tag Versie 1.0/1.1/2.2/2.3/2.4 (voor MP3) tonen.
- Het toestel kan tevens WMA/AAC/FLAC Tag tonen.
- Dit toestel kan bestanden afspelen die met VBR (variabele bitwaarde) zijn opgenomen.
- Er is een verschil in de aanduiding van de verstreken tijd wanneer de bestanden met VBR zijn opgenomen.

- Dit toestel is niet geschikt voor de volgende bestanden:
 - MP3-bestanden die met de MP3i en MP3 PRO formaten zijn gecodeerd.
 - MP3-bestanden die met Layer 1/2 zijn gecodeerd.
 - WMA-bestanden die met lossless, professional en stem-formaten zijn gecodeerd.
 - WMA-bestanden die niet op Windows Media® Audio zijn gebaseerd.
 - WMA/AAC-bestanden die met DRM tegen kopiëren zijn beschermd.
 - AAC bestanden die met andere programma's dan iTunes zijn opgeslagen.
 - AAC-bestanden die met FairPlay tegen kopiëren zijn beschermd (uitgezonderd wanneer deze zijn opgeslagen op een iPod).
 - Bestanden met data als AIFF, ATRAC3, enz.
- Dit toestel is geschikt voor het tonen van covers die aan de volgende voorwaarden voldoen:
 - Beeldformaat: 32 x 32 t/m 1 232 x 672 resolutie
 - Dataformaat: minder dan 650 KB.
 - Bestandstype: JPEG/PNG/BMP

Weergave van H.264/WMV-bestanden (alleen voor USB)

- Dit toestel is geschikt voor weergave van bestanden met de <.mp4>, <.wmv> of <.mkv> extensiecode.
- Het stream-formaat moet aan MPEG system/program stream voldoen.

Discweergave

Afspeelbare disc types

Disctype	Opnameformaat, bestandstype, etc.
DVD <ul style="list-style-type: none"> • DTS geluid kan niet via dit toestel worden gereproduceerd. 	DVD Video*1
Opneembare/herschrijfbaar DVD (DVD-R/-RW*2, +R/+RW*3) <ul style="list-style-type: none"> • DVD Video: UDF bridge • DVD-VR • DivX/MPEG1/MPEG2/MP3/WMA/WAV/AAC: ISO 9660 level 1, level 2, Romeo, Joliet 	<ul style="list-style-type: none"> • DVD-Video • DVD-VR*4 • DivX/MPEG1/MPEG2 • MP3/WMA/WAV/AAC
Dual-disc	DVD-kant
CD/VCD	<ul style="list-style-type: none"> • VCD (Video-CD) • Audio-CD/CD Tekst (CD-DA)
Opneembare/herschrijfbaar CD (CD-R/-RW) <ul style="list-style-type: none"> • ISO 9660 level 1, level 2, Romeo, Joliet 	<ul style="list-style-type: none"> • VCD (Video-CD) • CD-DA • MPEG1/MPEG2 • MP3/WMA/WAV/AAC

*1 DVD-regiocode:

Voor de DDX7025BT/DDX5025DAB/DDX5025BT: 2

Voor de DDX7055BT/DDX5055BT: 5

Indien u een DVD-Video met een verkeerde regiocode heeft geplaatst, verschijnt "Region Code Error" op het scherm.

*2 Een DVD-R opgenomen met het "multi-border" formaat kan tevens worden afgespeeld (uitgezonderd dubbelzijdige discs). DVD-RW dual-discs zijn niet afspeelbaar.

*3 U kunt afgeronde +R/+RW (alleen videoformaat) discs afspelen. "DVD" is als disc type gekozen wanneer een +R/+RW-disc is geplaatst. +RW dual-discs zijn niet afspeelbaar.

*4 Dit toestel is niet geschikt voor weergave van materiaal dat met CPRM is beschermd.

REFERENTIES

Niet afspeelbare discs

- De volgende discs en formaten kunnen niet worden afgespeeld:
 - DVD-Audio/DVD-ROM
 - MPEG4/JPEG/FLAC/MKV/DVD+VR/DVD-RAM opgenomen op DVD-R/RW of +R/+RW
 - SVCD (Super Video CD), CD-ROM, CD-I (CD-I Ready), DTS-CD
 - MPEG4/JPEG/FLAC/MKV opgenomen op CD-R/RW
- Discs die niet rond zijn.
- Discs met gekleurd opname-oppervlak of vuile discs.
- Opneembare/Herschrijfbaar discs die niet zijn afgerond.
- 8 cm discs. Het plaatsen met gebruik van een adapter kan een onjuiste werking veroorzaken.

DualDisc weergave

De niet-DVD kant van een "DualDisc" voldoet niet aan de "Compact Disc Digital Audio" standaard. Het gebruik van de niet-dvd kant van een "DualDisc" met dit toestel wordt afgeraden.

Afspelen van opneembare/herschrijfbaar discs

- Dit toestel kan in totaal 64 770 bestanden en 254 mappen (maximaal 255 bestanden per map) herkennen.
- Gebruik uitsluitend "finalized" discs.
- Dit toestel kan multi-sessie discs afspelen; de niet-gesloten sessies worden echter tijdens weergave overgeslagen.
- Bepaalde discs of bestanden kunnen mogelijk vanwege de karakteristieken of opname-omstandigheden niet worden afgespeeld.

Meer over op een verbonden USB-apparaat/iPod/iPhone opgeslagen data

- Wij zijn niet aansprakelijk voor het verlies van data van een iPod/iPhone en USB-apparatuur door of tijdens het gebruik van dit toestel.

Weergave van USB

Afspeelbare bestanden op USB-apparatuur

- Dit toestel kan de volgende soorten bestanden afspelen die op een USB-massaopslagapparaat zijn opgeslagen.
 - JPEG/BMP/PNG/MPEG1/MPEG2/MP3/WMA/WAV/AAC/FLAC/H.264/WMV (VC-1)
- Dit toestel kan maximaal 5 000 bestanden en 250 mappen herkennen (met maximaal 999 bestanden per map).
- Voorkom dat u belangrijke data verliest en maak derhalve een back-up van belangrijke data.

Opmerkingen aangaande het gebruik van USB-apparatuur:

- Het toestel kan op USB-apparatuur opgeslagen bestanden mogelijk niet afspelen indien de apparatuur via een USB-verlengsnoer is verbonden.
- USB-apparatuur met speciale functies, bijvoorbeeld databeveiligingsfuncties, kan niet met dit toestel worden gebruikt.
- Gebruik geen USB-apparatuur met 2 of meerdere partities.
- Afhankelijk van de vorm van de USB-apparatuur en aansluitingen, kan bepaalde USB-apparatuur mogelijk niet juist worden bevestigd of kan geen goede verbinding worden gemaakt.
- Dit toestel herkent mogelijk geen geheugenkaart die in een USB-kaartlezer is geplaatst.
- Gebruik indien van toepassing de USB 2.0 kabel voor het verbinden.

- Maximale aantal tekens (indien de tekens 1 byte zijn):
 - Mapnamen: 128 tekens
 - Bestandsnamen: 128 tekens
- Gebruik de USB-apparatuur niet als het uw rijveiligheid mogelijk beïnvloedt.
- Verwijder of bevestig USB-geheugen niet herhaaldelijk terwijl "Reading..." op het scherm wordt getoond.
- De weergave wordt mogelijk gestoord door elektrostatische schokken bij het verbinden van USB-apparatuur. Ontkoppel in dat geval de USB-apparatuur even, stel dit toestel terug en sluit de USB-apparatuur weer aan.
- Met bepaald USB-apparatuur is de bediening en stroomtoevoer mogelijk anders.
- Voorkom vervorming en beschadiging en laat USB-apparatuur derhalve niet in de auto achter en stel niet aan het directe zonlicht en hoge temperaturen bloot.

REFERENTIES

❑ Opmerkingen aangaande weergave van een iPod/iPhone

- iPod/iPhone die kan worden aangesloten op dit toestel:
Made for
 - iPod with video
 - iPod classic
 - iPod nano (7th Generation)
 - iPod nano (6th Generation)
 - iPod nano (5th Generation)
 - iPod nano (4th Generation)
 - iPod nano (3rd Generation)
 - iPod touch (5th Generation)
 - iPod touch (4th Generation)
 - iPod touch (3rd Generation)
 - iPod touch (2nd Generation)
 - iPod touch (1st Generation)
 - iPhone 5
 - iPhone 4S
 - iPhone 4
 - iPhone 3GS
 - iPhone 3G
 - iPhone
- Bepaalde bedieningen worden mogelijk onjuist of anders uitgevoerd bij gebruik van een iPod/iPhone. Ga in dat geval naar de volgende KENWOOD website:
<www.kenwood.com/cs/ce/ipod>
- Met bepaalde iPod/iPhone modellen is de werking mogelijk abnormaal of instabiel. Ontkoppel in dat geval de iPod/iPhone en controleer de conditie. Stel de iPod/iPhone even terug indien de werking niet beter werd of nog steeds traag is.
- De iPod/iPhone wordt via dit toestel opgeladen indien dit toestel is ingeschakeld.
- De tekstinformatie wordt mogelijk niet juist getoond.

❑ Taalcodes (voor taalkeuze met DVD/DVD-VR)

AA	Atar	GL	Gallicaans	MI	Maori	SO	Somalisch
AB	Afkhaaziaans	GN	Guarani	MK	Macedonisch	SQ	Albanees
AF	Afrikaans	GU	Gujarati	ML	Maleis	SR	Servisch
AM	Amharic	HA	Hausa	MN	Mongools	SS	Siswat
AR	Arabisch	HI	Hindoestani	MO	Moldavisch	ST	Sesotho
AS	Assamitisch	HR	Croatiaans	MR	Mahrattisch	SU	Soedanees
AY	Aymara	HU	Hongaars	MS	Maleis	SW	Swahilisch
AZ	Azerbeidzjaans	HY	Armenisch	MT	Maltees	TA	Tamil
BA	Bashkir	IA	Interlingua	MY	Birnees	TE	Telugu
BE	Wit-Russisch	IE	Interlingue	NA	Nauruaans	TG	Tajik
BG	Bulgaars	IK	Inupiak	NE	Nepalees	TH	Thais
BH	Bihari	IN	Indonesian	NO	Noors	TI	Tigrinya
BI	Bislama	IS	IJslands	OC	Occitan	TK	Turkmen
BN	Bengaals:Bangla	IW	Hebreeuws	OM	(Afan) Oromo	TL	Tagalog
BO	Tibetaans	JA	Japans	OR	Oriya	TN	Setswana
BR	Bretons	JL	Joods	PA	Panjabi	TO	Tonga
CA	Catalaans	JW	Javaans	PL	Pools	TR	Turks
CO	Corsicaans	KA	Georgiaans	PS	Pashto; Pushto	TS	Tsonga
CS	Tsjechisch	KK	Kazaks	QU	Quechua	TT	Tatar
CY	Wales	KL	Groenlands	RM	Rhaeto-Romance	TW	Twï
DZ	Bhutaans	KM	Cambodiaans	RN	Kirundi	UK	Oekraïens
EL	Grieks	KN	Kannadees	RO	Roemeens	UR	Urdu
EO	Esperanto	KO	Koreaans	RW	Kinyarwanda	UZ	Oezbeeks
ET	Estisch	KS	Kashmiri	SA	Sanskrit	VI	Vietnamees
EU	Baskisch	KU	Koerdisch	SD	Sindhi	VO	Volapük
FA	Perzisch	KY	Kirghiz	SG	Sangho	WO	Wolof
FI	Fins	LA	Latijns	SH	Servisch-Kroatisch	XH	Xosa
FJ	Fiji	LN	Lingala	SI	Singhalees	YO	Yoruba
FO	Faeroese	LO	Laothiaans	SK	Slowaaks	ZU	Zoeloes
FY	Fries	LT	Litouws	SL	Sloveens		
GA	Iers	LV	Letlands; Lets	SM	Samoaans		
GD	Schots Gaelisch	MG	Malagasi	SN	Shona		

REFERENTIES

Lijst met foutmeldingen

Er verschijnt een melding indien er een fout bij gebruik van het toestel is. Zie de volgende lijst met meldingen/oplossingen/oorzaken en neem de vereiste maatregelen.

“No Signal”/“No Video Signal”:

- Start de weergave op het externe component dat met de AV-IN1 of iPod/AV-IN2 ingangsaansluiting is verbonden.
- Start de weergave op de smartphone die met de HDMI/MHL-ingangsaansluiting is verbonden.
- Controleer de snoeren en verbindingen.
- Het ontvangen signaal is te zwak.

“Miswiring DC Offset Error”/“Warning DC Offset Error”:

- Een luidsprekersnoer maakt kortsluiting of raakt het auto-chassis. Sluit het luidsprekersnoer juist aan of isoleer en stel het toestel vervolgens terug. (Bladzijden 3 en 55)

“Parking off”:

- U kunt geen beelden bekijken wanneer de handrem niet is aangetrokken.

“Authorization Error”:

- Controleer of de aangesloten iPod/iPhone met dit toestel kan worden gebruikt. (Bladzijde 62)

“USB Device Error”:

- Het USB-voltage is afwijkend.
- Schakel het toestel vervolgens even uit en dan weer in.
- Sluit andere USB-apparatuur aan.

“Panel Mecha Error”:

- Het paneel reageert niet juist. Terugstellen van het toestel.

“No Navigation”:

- Geen navigatie-eenheid verbonden.

“Connection Error”:

- Apparaat is geregistreerd maar verbinding wordt niet gemaakt. Verbind het geregistreerde apparaat. (Bladzijde 32)

“Please Wait...”:

- Het toestel maakt voorbereiding voor gebruik van de Bluetooth functie. Indien de mededeling niet verdwijnt, schakel het toestel dan even uit en weer in en verbind de apparatuur opnieuw (of stel het toestel terug).

“No Voice Device”:

- De verbonden mobiele telefoon heeft geen stemherkenningsstelsel.

“No Data”:

- De verbonden Bluetooth-telefoon bevat geen telefoonboekgegevens.

“Initialize Error”:

- Het toestel heeft de Bluetooth module niet geïnitieerd. Voer de procedure nogmaals uit.

“Dial Error”:

- Bellen niet uitgevoerd. Voer de procedure nogmaals uit.

“Hung Up Error”:

- Gesprek is nog niet beëindigd. Parkeer de auto en gebruik de verbonden mobiele telefoon om het gesprek te beëindigen.

“Pick Up Error”:

- Toestel heeft oproep niet ontvangen.

Oplossen van problemen

Problemen zijn niet altijd van serieuze aard. Controleer de volgende punten alvorens een onderhoudscentrum te raadplegen.

- Zie tevens de bij de voor de verbindingen gebruikte adapters geleverde handleidingen en de handleidingen van de externe componenten voor details aangaande de bediening van externe apparatuur.

Algemeen

Geen geluid via de luidsprekers.

- Stel het volume op het optimale niveau in.
- Controleer de snoeren en verbindingen.

Geen beeld op het scherm.

- Schakel het scherm in. (Bladzijde 8)

Receiver werkt helemaal niet.

- Terugstellen van het toestel. (Bladzijde 3)

Afstandsbediening* werkt niet.

- Vervang de batterij.

* Koop de los verkrijgbare KNA-RCDV331.

Discs

Opneembare/herschrijfbaar disc kan niet worden afgespeeld.

- Plaats een afgeronde disc.
- Rond de discs af met het component dat u voor de opname heeft gebruikt.

Verpringen van fragmenten op een opneembare/herschrijfbaar disc is onmogelijk.

- Plaats een afgeronde disc.
- Rond de discs af met het component dat u voor de opname heeft gebruikt.

Weergave start niet.

- Het formaat van de bestanden is niet geschikt voor dit toestel.

Geen beeld op de externe monitor.

- Sluit het videosnoer juist aan.
- Kies de juiste ingang met de externe monitor.

DivX/MPEG1/MPEG2/MP3/WMA/AAC-discs kunnen niet worden afgespeeld.

- Neem de fragmenten met een geschikt programma op een geschikte disc op. (Bladzijde 60)
- Voeg de juiste extensiecode toe aan de bestandsnamen.

Fragmenten op opneembare/herschrijfbaar discs worden niet in de gewenste volgorde afgespeeld.

- De weergavevolgorde is mogelijk anders dan bij gebruik van andere spelers.

USB

“Reading...” verdwijnt niet van het scherm.

- Schakel de stroom even uit en dan weer in.

Geluid wordt soms onderbroken tijdens weergave van een fragment.

- De fragmenten zijn niet goed naar de USB-apparatuur gekopieerd. Kopieer de fragmenten opnieuw en probeer nogmaals.

Fragmenten worden niet in de gewenste volgorde afgespeeld.

- De weergavevolgorde is mogelijk anders dan bij gebruik van andere spelers.

iPod/iPhone

Geen geluid via de luidsprekers.

- Ontkoppel de iPod/iPhone even en verbind weer.
- Kies een andere bron en kies vervolgens opnieuw “iPod”.

De iPod/iPhone kan niet worden ingeschakeld of werkt niet.

- Controleer de aansluitkabel en de verbinding.
- Update de firmware-versie.
- Laad de batterij op.
- Stel de iPod/iPhone terug.

Geluid is vervormd.

- Schakel de equalizer van dit toestel of van de iPod/iPhone uit.

REFERENTIES

Veel ruis.

- Annuleer (verwijder het vinkje) de "VoiceOver" functie van de iPod/iPhone. Bezoek <<http://www.apple.com>> voor details.

U kunt geen bediening uitvoeren tijdens weergave van een fragment dat Artwork (Illustratie) heeft.

- Bedien het toestel nadat Artwork (Illustratie) is geladen.

Video's kunnen niet worden afgespeeld.

- Verbind met een USB-audio-en videokabel KCA-iP202 voor iPod/iPhone uitgezonderd voor iPhone 5/iPod touch (5de generatie)/iPod nano (7de generatie) of KCA-HD100 en USB2.0-kabel via Lightning-Digital AV-adapter voor iPhone 5/iPod touch (5de generatie)/iPod nano (7de generatie). U kunt geen andere kabel gebruiken.

Geen geluid van video.

- Verbind met een USB-audio-en videokabel KCA-iP202 voor iPod/iPhone uitgezonderd voor iPhone 5/iPod touch (5de generatie)/iPod nano (7de generatie) of KCA-HD100 en USB2.0-kabel via Lightning-Digital AV-adapter voor iPhone 5/iPod touch (5de generatie)/iPod nano (7de generatie). U kunt geen andere kabel gebruiken.

❑ Tuner

AME automatisch vastleggen werkt niet.

- Leg de zenders handmatig vast. (Bladzijde 21)

Statische ruis tijdens het luisteren naar de radio.

- Sluit de antenne goed aan.

❑ Digital Radio (DAB)

Geen ontvangst van ensemble.

- Er zijn geen ensembles in uw gebied beschikbaar.

De DAB-antenne is niet goed uitgetrokken of verkeerd gericht.

- Stel de antenne in en probeer opnieuw ensembles te zoeken.
- Verbind een actieve antenne (niet bijgeleverd).

❑ AV-IN1/AV-IN2

Geen beeld op het scherm.

- Schakel het videocomponent in indien het nog niet is ingeschakeld.
- Sluit het videocomponent juist aan.

❑ Bluetooth

Kwaliteit van het geluid van de telefoon is slecht.

- Zorg dat de afstand tussen het toestel en de Bluetooth mobiele telefoon korter is.
- Rijd de auto naar een plaats waar de signaalontvangst beter is.

Geluid wordt onderbroken tijdens weergave van een Bluetooth audiospeler.

- Zorg dat de afstand tussen het toestel en de Bluetooth audiospeler korter is.
- Ontkoppel de voor "Bluetooth phone" verbonden apparatuur.
- Schakel het toestel vervolgens even uit en dan weer in.
- (Indien het geluid nog niet wordt hersteld,) verbind de speler opnieuw.

Verbonden audiospeler kan niet worden bediend.

- Controleer of de verbonden audiospeler geschikt is voor AVRCP (Audio Video Remote Control Profile).

Bluetooth apparatuur herkent het toestel niet.

- Zoek nogmaals met de Bluetooth apparatuur.

REFERENTIES

Toestel kan niet aan de Bluetooth apparatuur worden gekoppeld.

- Voor apparaten die met Bluetooth 2.1 compatibel zijn: Registreer het apparaat met gebruik van een PIN-code. (Bladzijde 31)
- Voor apparaten die met Bluetooth 2.0 compatibel zijn: Voer dezelfde PIN-code in voor het toestel en het gewenste apparaat. Indien de handleiding geen PIN-code voor het apparaat geeft, probeer dan "0000" of "1234".

Echo of ruis.

- Verander de positie van de microfoon.
- Stel het echovolume of ruisreductievolume in. (Bladzijde 33)

Het toestel reageert niet wanneer u probeert het telefoon naar het toestel te kopiëren.

- U probeert mogelijk dezelfde invoer (als opgeslagen) naar het toestel te kopiëren.

Technische gegevens

Monitor gedeelte

Beeldformaat (B x H)	
DDX7025BT/DDX7055BT:	6,95 inches (diagonaal) breed 156,6 mm x 81,6 mm
DDX5025DAB/DDX5025BT/DDX5055BT:	6,1 inch (diagonaal) breed 136,2 mm x 72 mm
Displaysysteem	Transparent TN LCD-paneel
Aandrijfsysteem	TFT actief matrixsysteem
Aantal pixels	1 152 000 (800H x 480V x RGB)
Effectieve pixels	99,99%
Pixelopstelling	RGB gestreepte opstelling
Achterverlichting	LED

DVD/CD-speler gedeelte

D/A-converter	24 bit
Audiodecoder	Linear PCM/Dolby Digital/MP3/WMA/WAV/AAC
Videodecoder	MPEG1/MPEG2/DivX
Wow en Flutter	Onder meetbare limiet
Frequentierespons	96 kHz bemonstering: 20 Hz t/m 20 000 Hz 48 kHz bemonstering: 20 Hz t/m 20 000 Hz 44,1 kHz bemonstering: 20 Hz t/m 20 000 Hz
Totale harmonische vervorming	0,010% (1 kHz)
Signaal-tot-ruis ratio	94 dB (DVD-Video 96 kHz)

Dynamisch bereik	91 dB (DVD-Video 96 kHz)
Discformaat	DVD-Video/DVD-VR/VIDEO-CD/CD-DA

Bemonsteringsfrequentie	44,1 kHz/48 kHz/96 kHz
-------------------------	------------------------

Quantiteit bitnummer	16/20/24 bit
----------------------	--------------

USB-interfacegedeelte

USB standaard	USB 2.0 High Speed
Bestandssysteem	FAT 16/32

Maximale toevoerstroam	5 V gelijkstroom $\overline{\text{---}}$ 1 A
------------------------	--

D/A-converter	24 bit
Videodecoder	MPEG1/MPEG2/H.264/WMV/JPEG/BMP/PNG

Audiodecoder	MP3/WMA/AAC/WAV/FLAC
--------------	----------------------

HDMI-interfacegedeelte

Type aansluiting	TYPE-A
------------------	--------

REFERENTIES

❑ MHL-interfacegedeelte

Ondersteunde versie

MHL 2

Maximale toevoerstroom

5 V gelijkstroom \equiv 900 mA

❑ Bluetooth gedeelte

Technologie Bluetooth 3.0 + EDR

Frequentie 2,402 GHz t/m 2,480 GHz

Uitgangsvermogen

+4 dBm (MAX), 0 dBm (AVE),
Vermogenklasse 2

Maximaal communicatiebereik

Ongeveer 10 meter zichtveld

Audio Codec SBC/AAC/MP3

Profiel

HFP (Hands Free Profile)
PBAP (Phonebook Access Profile)
A2DP (Advanced Audio
Distribution Profile)
AVRCP (Audio/Video Remote
Control Profile)
GAP (Generic Access Profile)
SDP (Service Discovery Profile)
SPP (Serial Port Profile)

❑ DSP-gedeelte

Grafische equalizer

BAND 7 band

Frequentie (Hz) (BAND1-7)

62,5/160/400/1k/2,5k/6,3k/16k

Gain

-9/-8/-7/-6/-5/-4/-3/-2/
-1/0/1/2/3/4/5/6/7/8/9 dB

2 Way X'Over

HIGH PASS FILTER frequentie

Through/50/60/80/100/120/150/
180/220

SLOPE

-6/-12/-18/-24 dB/Oct.

LOW PASS FILTER frequentie

50/60/80/100/120/Through

SLOPE

-6/-12/-18/-24 dB/Oct.

Positie

Vertraging voor/achter/subwoofer

0 cm tot 610 cm
(stappen van 2,0 cm)

Gain

-8 dB tot 0 dB

Subwooferniveau -50 dB tot +10 dB

❑ FM tuner gedeelte

Frequentiebereik (50 kHz)

87,5 MHz t/m 108,0 MHz

Bruikbare gevoeligheid (S/N: 26 dB Dev 22,5 kHz)

9,3 dBf (0,8 μ V/75 Ω)

Quieting gevoeligheid (S/N: 46 dB Dev 22,5 kHz)

15,2 dBf (1,6 μ V/75 Ω)

Frequentierespons (\pm 3,0 dB)

30 Hz t/m 15 kHz

Signaal-tot-ruis ratio

75 dB (MONO)

Selectiviteit (\pm 400 kHz)

\geq 80 dB

Stereoscheiding 45 dB (1 kHz)

❑ LW-tunergedeelte

Frequentiebereik (9 kHz)

153 kHz t/m 279 kHz

Bruikbare gevoeligheid

45 μ V

❑ MW-tunergedeelte

Frequentiebereik (9 kHz)

531 kHz t/m 1 611 kHz

Bruikbare gevoeligheid

25 μ V

REFERENTIES

❑ Digital tuner (DAB) (DDX5025DAB)

Frequentiebereik

L-BAND: 1 452,960 MHz t/m 1 490,624 MHz

BAND III: 174,928 MHz t/m 239,200 MHz

Gevoeligheid -100 dBm

Signaal-tot-ruis ratio

90 dB

DAB-antenneaansluiting

Aansluitingstype:

SMB

Uitgangsvoltage:

14,4 V (11 V t/m 16 V toelaatbaar)

Max. stroomverbruik:

<100 mA

❑ Video gedeelte

Kleursysteem van externe video-ingang

NTSC/PAL

Extern video-uitgangsniveau (mini-aansluiting)

1 V_{p-p}/75 Ω

Extern maximaal audio-ingangsniveau (mini-aansluiting)

2 V/25 kΩ

Video-ingangsniveau (RCA-aansluitingen)

1 V_{p-p}/75 Ω

Video-uitgangsniveau (RCA-aansluitingen)

1 V_{p-p}/75 Ω

Audio-uitgangsniveau (miniaansluiting)

1,2 V/10 kΩ

Analoog RGB-ingang

0,7 V_{p-p}/75 Ω

❑ Audio gedeelte

Maximaal vermogen (Voor & Achter)

50 W × 4

Volledige bandbreedte vermogen (Voor & Achter)

(PWR DIN45324, +B=14,4 V)

30 W × 4

Preout-niveau 4 V/10 kΩ

Preout-impedantie

≤ 600 Ω

Luidsprekerimpedantie

4 Ω t/m 8 Ω

❑ Algemeen

Bedrijfsvoltage

14,4 V (10,5 V t/m 16 V toelaatbaar)

Maximaal stroomverbruik

10 A

Afmetingen voor installeren (B x H x D)

182 mm × 111 mm × 162 mm

Bedrijfstemperatuur

-10°C t/m +60°C

Gewicht

DDX7025BT/DDX7055BT:

2,5 kg

DDX5025DAB/DDX5025BT/DDX5055BT:

2,0 kg

Ontwerp en technische gegevens zijn zonder voorafgaande kennisgeving wijzigbaar.

❑ Handelsmerken en licenties

- Manufactured under license from Dolby Laboratories. Dolby and the double-D symbol are trademarks of Dolby Laboratories.
- “DVD Logo” is a trademark of DVD Format/Logo Licensing Corporation registered in the US, Japan and other countries.
- The “AAC” logo is a trademark of Dolby Laboratories.
- Microsoft and Windows Media are either registered trademarks or trademarks of Microsoft Corporation in the United States and/or other countries.
- “Made for iPod,” and “Made for iPhone” mean that an electronic accessory has been designed to connect specifically to iPod, or iPhone, respectively, and has been certified by the developer to meet Apple performance standards. Apple is not responsible for the operation of this device or its compliance with safety and regulatory standards. Please note that the use of this accessory with iPod, or iPhone may affect wireless performance. iPhone, iPod, iPod classic, iPod nano, and iPod touch are trademarks of Apple Inc., registered in the U.S. and other countries.
- Lightning is a trademark of Apple Inc.
- This item incorporates copy protection technology that is protected by U.S. patents and other intellectual property rights of Rovi Corporation. Reverse engineering and disassembly are prohibited.
- Font for this product is designed by Ricoh.

REFERENTIES

- DivX®, DivX Certified® en daarmee samenhangende logo's zijn handelsmerken van Rovi Corporation of haar dochterondernemingen en worden onder licentie gebruikt.
 - MEER OVER DIVX VIDEO: DivX® is een digitaal videoformaat ontwikkeld door DivX, LLC, een dochteronderneming van Rovi Corporation. Dit is een erkend DivX Certified® apparaat voor weergave van DivX video. Ga naar divx.com voor meer informatie en softwareprogramma's voor het omzetten van bestanden naar DivX video.
 - MEER OVER DIVX VIDEO-ON-DEMAND: Dit DivX Certified® apparaat moet worden geregistreerd voor het afspelen van Video-on-Demand (VOD) films. Voor het maken van de registratiecode, moet u naar het DivX VODE gedeelte in het apparaatinstallatiemenu gaan. Ga naar vod.divx.com voor meer informatie over het registreren.
 - THIS PRODUCT IS LICENSED UNDER THE MPEG-4 VISUAL PATENT PORTFOLIO LICENSE FOR THE PERSONAL AND NON-COMMERCIAL USE OF A CONSUMER FOR (i) ENCODING VIDEO IN COMPLIANCE WITH THE MPEG-4 VISUAL STANDARD ("MPEG-4 VIDEO") AND/OR (ii) DECODING MPEG-4 VIDEO THAT WAS ENCODED BY A CONSUMER ENGAGED IN A PERSONAL AND NON-COMMERCIAL ACTIVITY AND/OR WAS OBTAINED FROM A VIDEO PROVIDER LICENSED BY MPEG LA TO PROVIDE MPEG-4 VIDEO. NO LICENSE IS GRANTED OR SHALL BE IMPLIED FOR ANY OTHER USE. ADDITIONAL INFORMATION INCLUDING THAT RELATING TO PROMOTIONAL, INTERNAL AND COMMERCIAL USES AND LICENSING MAY BE OBTAINED FROM MPEG LA, LLC. SEE [HTTP://WWW.MPEGLA.COM](http://WWW.MPEGLA.COM).
 - THIS PRODUCT IS LICENSED UNDER THE AVC PATENT PORTFOLIO LICENSE FOR THE PERSONAL USE OF A CONSUMER OR OTHER USES IN WHICH IT DOES NOT RECEIVE REMUNERATION TO (i) ENCODE VIDEO IN COMPLIANCE WITH THE AVC STANDARD ("AVC VIDEO") AND/OR (ii) DECODE AVC VIDEO THAT WAS ENCODED BY A CONSUMER ENGAGED IN A PERSONAL ACTIVITY AND/OR WAS OBTAINED FROM A VIDEO PROVIDER LICENSED TO PROVIDE AVC VIDEO. NO LICENSE IS GRANTED OR SHALL BE IMPLIED FOR ANY OTHER USE. ADDITIONAL INFORMATION MAY BE OBTAINED FROM MPEG LA, L.L.C. SEE [HTTP://WWW.MPEGLA.COM](http://WWW.MPEGLA.COM)
 - Android is a trademark of Google Inc.
 - The Bluetooth® word mark and logos are registered trademarks owned by Bluetooth SIG, Inc. and any use of such marks by JVC KENWOOD Corporation is under license. Other trademarks and trade names are those of their respective owners.
 - The terms HDMI and HDMI High-Definition Multimedia Interface, and the HDMI logo are trademarks or registered trademarks of HDMI Licensing LLC in the United States and other countries.
 - MHL and the MHL logo are a trademark or registered trademark of MHL, LLC.
 - Incorporates MHL 2
 - libFLAC
 - Copyright (C) 2000,2001,2002,2003,2004,2005,2006,2007,2008,2009 Josh Coalson
 - Redistribution and use in source and binary forms, with or without modification, are permitted provided that the following conditions are met:
 - Redistributions of source code must retain the above copyright notice, this list of conditions and the following disclaimer.
 - Redistributions in binary form must reproduce the above copyright notice, this list of conditions and the following disclaimer in the documentation and/or other materials provided with the distribution.
 - Neither the name of the Xiph.org Foundation nor the names of its contributors may be used to endorse or promote products derived from this software without specific prior written permission.
- THIS SOFTWARE IS PROVIDED BY THE COPYRIGHT HOLDERS AND CONTRIBUTORS "AS IS" AND ANY EXPRESS OR IMPLIED WARRANTIES, INCLUDING, BUT NOT LIMITED TO, THE IMPLIED WARRANTIES OF MERCHANTABILITY AND FITNESS FOR A PARTICULAR PURPOSE ARE DISCLAIMED. IN NO EVENT SHALL THE FOUNDATION OR CONTRIBUTORS BE LIABLE FOR ANY DIRECT, INDIRECT, INCIDENTAL, SPECIAL, EXEMPLARY, OR CONSEQUENTIAL DAMAGES (INCLUDING, BUT NOT LIMITED TO, PROCUREMENT OF SUBSTITUTE GOODS OR SERVICES; LOSS OF USE, DATA, OR PROFITS; OR BUSINESS INTERRUPTION) HOWEVER CAUSED AND ON ANY THEORY OF LIABILITY, WHETHER IN CONTRACT, STRICT LIABILITY, OR TORT (INCLUDING NEGLIGENCE OR OTHERWISE) ARISING IN ANY WAY OUT OF THE USE OF THIS SOFTWARE, EVEN IF ADVISED OF THE POSSIBILITY OF SUCH DAMAGE.



Conformiteitsverklaring met betrekking tot de EMC-richtlijn van de Europese Unie (2004/108/EC)
Conformiteitsverklaring met betrekking tot de R&TTE-richtlijn van de Europese Unie (1999/5/EC)
Conformiteitsverklaring met betrekking tot de RoHS-richtlijn van de Europese Unie (2011/65/EU)

Fabrikant:

JVC KENWOOD Corporation
 3-12 Moriya-cho, Kanagawa-ku, Yokohama-shi, Kanagawa, 221-0022, Japan
EU-vertegenwoordiger:
 JVCKENWOOD NEDERLAND B.V.
 Amsterdamseweg 37, 1422 AC UITHOORN, The Netherlands

English

Hereby, JVC KENWOOD declares that this unit "DDX7025BT/DDX7055BT/DDX5025DAB/DDX5025BT/DDX5055BT" is in compliance with the essential requirements and other relevant provisions of Directive 1999/5/EC.

Français

Par la présente JVC KENWOOD déclare que l'appareil "DDX7025BT/DDX7055BT/DDX5025DAB/DDX5025BT/DDX5055BT" est conforme aux exigences essentielles et aux autres dispositions pertinentes de la directive 1999/5/EC. Par la présente, JVC KENWOOD déclare que ce "DDX7025BT/DDX7055BT/DDX5025DAB/DDX5025BT/DDX5055BT" est conforme aux exigences essentielles et aux autres dispositions de la directive 1999/5/EC qui lui sont applicables.

Deutsch

Hiermit erklärt JVC KENWOOD, dass sich dieser "DDX7025BT/DDX7055BT/DDX5025DAB/DDX5025BT/DDX5055BT" in Übereinstimmung mit den grundlegenden Anforderungen und den anderen relevanten Vorschriften der Richtlinie 1999/5/EC befindet. (BMWfi)

Hiermit erklärt JVC KENWOOD die Übereinstimmung des Gerätes "DDX7025BT/DDX7055BT/DDX5025DAB/DDX5025BT/DDX5055BT" mit den grundlegenden Anforderungen und den anderen relevanten Festlegungen der Richtlinie 1999/5/EC. (Wien)

Nederlands

Hierbij verklaart JVC KENWOOD dat het toestel "DDX7025BT/DDX7055BT/DDX5025DAB/DDX5025BT/DDX5055BT" in overeenstemming is met de essentiële eisen en de andere relevante bepalingen van richtlijn 1999/5/EC. Bij deze verklaart JVC KENWOOD dat deze "DDX7025BT/DDX7055BT/DDX5025DAB/DDX5025BT/DDX5055BT" voldoet aan de essentiële eisen en aan de overige relevante bepalingen van Richtlijn 1999/5/EC.

Italiano

Con la presente JVC KENWOOD dichiara che questo "DDX7025BT/DDX7055BT/DDX5025DAB/DDX5025BT/DDX5055BT" è conforme ai requisiti essenziali ed alle altre disposizioni pertinenti stabilite dalla direttiva 1999/5/EC.

Español

Por medio de la presente JVC KENWOOD declara que el "DDX7025BT/DDX7055BT/DDX5025DAB/DDX5025BT/DDX5055BT" cumple con los requisitos esenciales y cualesquiera otras disposiciones aplicables o exigibles de la Directiva 1999/5/EC.

Português

JVC KENWOOD declara que este "DDX7025BT/DDX7055BT/DDX5025DAB/DDX5025BT/DDX5055BT" está conforme com os requisitos essenciais e outras disposições da Directiva 1999/5/EC.

Polska

JVC KENWOOD niniejszym oświadcza, że "DDX7025BT/DDX7055BT/DDX5025DAB/DDX5025BT/DDX5055BT" spełnia zasadnicze wymogi oraz inne istotne postanowienia dyrektywy 1999/5/EC.

Česky

JVC KENWOOD tímto prohlašuje, že tento "DDX7025BT/DDX7055BT/DDX5025DAB/DDX5025BT/DDX5055BT" je ve shodě se základními požadavky a dalšími příslušnými ustanoveními směrnice 1999/5/EC.

Magyar

Alulírott, JVC KENWOOD, kijelenti, hogy a jelen "DDX7025BT/DDX7055BT/DDX5025DAB/DDX5025BT/DDX5055BT" megfelel az 1999/5/EC irányelvben meghatározott alapvető követelményeknek és egyéb vonatkozó előírásoknak.

Svenska

Härmed intygar JVC KENWOOD att denna "DDX7025BT/DDX7055BT/DDX5025DAB/DDX5025BT/DDX5055BT" står i överensstämmelse med de väsentliga egenskapskrav och övriga relevanta bestämmelser som framgår av direktiv 1999/5/EC.

Suomi

JVC KENWOOD vakuuttaa täten että "DDX7025BT/DDX7055BT/DDX5025DAB/DDX5025BT/DDX5055BT" tyypinen laite on direktiivin 1999/5/EC oleellisten vaatimusten ja sitä koskevien direktiivin muiden ehtojen mukainen.

Slovensko

S tem JVC KENWOOD izjavlja, da je ta "DDX7025BT/DDX7055BT/DDX5025DAB/DDX5025BT/DDX5055BT" v skladu z osnovnimi zahtevami in ostalimi ustreznimi predpisi Direktive 1999/5/EC.

Slovensky

Spoločnosť JVC KENWOOD týmto vyhlasuje, že "DDX7025BT/DDX7055BT/DDX5025DAB/DDX5025BT/DDX5055BT" spĺňa základné požiadavky a ďalšie príslušné ustanovenia Direktívy 1999/5/EC.

Dansk

Undertegnede JVC KENWOOD erklærer herved, at følgende udstyr "DDX7025BT/DDX7055BT/DDX5025DAB/DDX5025BT/DDX5055BT" overholder de væsentlige krav og øvrige relevante krav i direktiv 1999/5/EC.

Ελληνικά

ΜΕ ΤΗΝ ΠΑΡΟΥΣΑ JVC KENWOOD ΔΗΛΩΝΕΙ ΟΤΙ "DDX7025BT/DDX7055BT/DDX5025DAB/DDX5025BT/DDX5055BT" ΣΥΜΜΟΡΦΩΝΕΤΑΙ ΠΡΟΣ ΤΙΣ ΟΥΣΙΩΔΕΙΣ ΑΠΑΙΤΗΣΕΙΣ ΚΑΙ ΤΙΣ ΛΟΙΠΕΣ ΣΧΗΤΙΚΕΣ ΔΙΑΤΑΞΕΙΣ ΤΗΣ ΟΔΗΓΙΑΣ 1999/5/EC.

Eesti

Sellega kinnitab JVC KENWOOD, et see "DDX7025BT/DDX7055BT/DDX5025DAB/DDX5025BT/DDX5055BT" vastab direktiivi 1999/5/EC põhilistele nõudmistele ja muudele asjakohastele määrustele.

Latviešu

Ar šo, JVC KENWOOD, apstiprina, ka "DDX7025BT/DDX7055BT/DDX5025DAB/DDX5025BT/DDX5055BT" atbilst Direktīvas 1999/5/EC galvenajām prasībām un citiem tās nosacījumiem.

Lietuviškai

Šiuo, JVC KENWOOD, pareiškia, kad šis "DDX7025BT/DDX7055BT/DDX5025DAB/DDX5025BT/DDX5055BT" atitinka pagrindinius Direktyvos 1999/5/EC reikalavimus ir kitas svarbias nuostatas.

Malti

Hawnhekk, JVC KENWOOD, jiddikjara li dan "DDX7025BT/DDX7055BT/DDX5025DAB/DDX5025BT/DDX5055BT" jikkonforma mal-htigijiet essenzjali u ma provvedimenti oħrajn rilevanti li hemm fid-Direttiva 1999/5/EC.

Українська

Компанія JVC KENWOOD заявляє, що цей виріб "DDX7025BT/DDX7055BT/DDX5025DAB/DDX5025BT/DDX5055BT" відповідає ключовим вимогам та іншим важливим положенням Директиви 1999/5/EC.

Türkçe

Bu vesileyle JVC KENWOOD, "DDX7025BT/DDX7055BT/DDX5025DAB/DDX5025BT/DDX5055BT" ünitesinin, 1999/5/EC Direktifinin başlıca gereksinimleri ve diğer ilgili hükümleri ile uyumlu olduğunu beyan eder.

Hrvatski

Ovime JVC KENWOOD izjavlja je da je ova jedinica "DDX7025BT/DDX7055BT/DDX5025DAB/DDX5025BT/DDX5055BT" je u skladu s osnovnim zahtjevima i drugim relevantnim odredbama Direktive 1999/5/EC.

KENWOOD