

KENWOOD

DNX7250DAB **DNX5250BT** **DNX525DAB** **DNX4250DAB** **DNX4250BT**

SISTEMA DI NAVIGAZIONE GPS

Guida rapida

SISTEMA DE NAVEGACIÓN GPS

Guía de inicio rápido

SISTEMA DE NAVEGAÇÃO GPS

Guia de iniciação rápida

JVCKENWOOD Corporation

È possibile aggiornare il sistema collegando un dispositivo USB contenente un file di aggiornamento.
Per aggiornare il sistema, visitare il sito <<http://www2.jvckenwood.com/cs/ce/>>.

Puede actualizar el sistema conectando un dispositivo USB que incluya un archivo de actualización.
Para actualizar el sistema, visite <<http://www2.jvckenwood.com/cs/ce/>>.

Pode actualizar o sistema ligando um dispositivo USB com um ficheiro de actualização.
Para actualizar o sistema, visite <<http://www2.jvckenwood.com/cs/ce/>>.

Indice

Informazioni sulla guida rapida	2
Precauzioni.....	3
Precauzioni di sicurezza e informazioni importanti	5
Configurazione iniziale	6
Funzioni dei pulsanti sul pannello frontale	8
Inserimento/Rimozione del frontalino e inserimento di una scheda SD.....	13
Operazioni comuni.....	16
Utilizzo del sistema di navigazione.....	17
Riproduzione di brani musicali.....	18
Riproduzione di filmati/foto	20
Ascolto delle trasmissioni DAB/ Radio.....	21
Esecuzione di telefonate.....	21
Installazione	23
Informazioni su questa unità	31

Informazioni sulla guida rapida

Questa Guida rapida illustra le funzioni base di quest'unità. Per le funzioni non trattate nella presente guida, fare riferimento alle Istruzioni per l'uso (file PDF) inserite nel CD-ROM "Istruzioni per l'uso" in dotazione. Fare riferimento alle Istruzioni per l'uso contenute nel CD-ROM, è necessario un PC sul quale sia installato Microsoft® Windows XP/Vista/7 o Mac OS X® 10.4 o una versione successiva in aggiunta ad Adobe® Reader™ 7.1 o Adobe® Acrobat® 7.1 o successivo. Le Istruzioni per l'uso sono soggette a modifica delle specifiche e di altri contenuti. L'ultima versione delle Istruzioni per l'uso può essere scaricata dal sito <http://manual.kenwood.com/edition/im382/>.

NOTA

- Le immagini dei pannelli riportate in questa guida sono esempi utilizzati per spiegare in modo chiaro il funzionamento. Per questo motivo, possono differire dagli effettivi pannelli.
- In questo manuale, il nome di ciascun modello è abbreviato come segue.
 - DNX7250DAB: **DNX7**
 - DNX5250BT, DNX525DAB: **DNX5**
 - DNX4250DAB, DNX4250BT: **DNX4**Se vengono visualizzate le suddette icone, leggere l'argomento relativo all'unità utilizzata.
- Nelle procedure operative, il tipo di parentesi indica il tasto o il pulsante da azionare.
 - < >: Indica i nomi dei pulsanti del pannello.
 - []: Indica i nomi dei tasti a sfioramento.

Precauzioni

▲ AVVISIO

■ Per prevenire lesioni o incendi, adottare le seguenti precauzioni:

- Per prevenire cortocircuiti, non mettere né lasciare mai oggetti metallici (quali monete o attrezzi di metallo) all'interno dell'unità.
- Non fissare a lungo il display dell'unità durante la guida.
- Se si verificano problemi durante l'installazione, consultare il rivenditore Kenwood.

■ Precauzioni per l'uso di questa unità

- Prima di acquistare accessori opzionali, verificare con il rivenditore Kenwood che siano compatibili con il proprio modello e che siano utilizzabili nel proprio Paese.
- È possibile selezionare la lingua di visualizzazione di menu, tag dei file audio, ecc. Vedere **Impostazione della lingua (P.86)** nelle Istruzioni per l'uso.
- Le funzioni Radio Data System o Radio Broadcast Data System non funzionano se tale servizio non è fornito dalle emittenti.
- L'unità potrebbe non funzionare correttamente qualora i connettori fra l'unità e il frontalino siano sporchi. Rimuovere il frontalino e pulire delicatamente il connettore con un bastoncino cotonato prestando attenzione a non danneggiare il connettore.

■ Precauzioni sulla batteria

- Collocare il telecomando in un luogo da cui non si muoverà in sede di frenata o durante altre operazioni. Potrebbe verificarsi una situazione pericolosa se il telecomando dovesse cadere e incunearsi sotto i pedali durante la guida.
- Non lasciare la batteria in prossimità di fiamme o esposta alla luce solare diretta. Potrebbero verificarsi incendi, esplosioni o generazione di calore.
- Non ricaricare, cortocircuitare, smontare, scaldare o posizionare vicino a fiamme libere la batteria. La batteria potrebbe perdere del liquido. Se questo venisse a contatto con occhi o vestiti, sciacquare subito con acqua e consultare un medico.
- Tenere la batteria fuori dalla portata dei bambini. Se un bambino dovesse ingerire la batteria, consultare subito un medico.

■ Protezione del monitor

- Collocare il telecomando in un luogo da cui non si muoverà in sede di frenata o durante altre operazioni. Potrebbe verificarsi una situazione pericolosa se il telecomando dovesse cadere e incunearsi sotto i pedali durante la guida.

■ Protezione del monitor

Collocare il telecomando in un luogo da cui non si muoverà in sede di frenata o durante altre operazioni. Potrebbe verificarsi una situazione pericolosa se il telecomando dovesse cadere e incunearsi sotto i pedali durante la guida.

■ Appannamento della lente

Quando si accende il riscaldamento dell'auto con temperature esterne ridotte, è possibile che si accumulino umidità o condensa sulle lenti del lettore di dischi dell'unità. La lente si appanna quando si forma condensa, che potrebbe impedire la riproduzione dei dischi. In questo caso, rimuovere il disco e attendere che la condensa evapori. Se l'unità non funziona ancora normalmente dopo un po' di tempo, consultare il rivenditore Kenwood.

■ Precauzioni per la gestione dei dischi

- Non toccare la superficie di scrittura del disco.
- Non applicare nastro adesivo sui dischi e non usare dischi con nastro adesivo.
- Non usare accessori per dischi.
- Pulire i dischi partendo dal centro e spostandosi all'esterno.
- Quando si rimuovono i dischi dall'unità, estrarli sollevandoli orizzontalmente.
- Se il foro centrale del disco o il bordo esterno presentano sbavature, usare il disco solo dopo aver rimosso le sbavature con una penna a sfera o strumento simile.
- Non è possibile utilizzare dischi di forma non circolare.

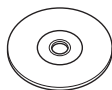

- Non è possibile utilizzare dischi da 8 cm.
- Non è possibile utilizzare dischi con scritte sulla superficie di scrittura o dischi sporchi.
- Questa unità può riprodurre solo i CD con i simboli



Questa unità potrebbe non riprodurre correttamente i CD non recanti tali marchi.

- Non è possibile riprodurre i dischi che non sono stati finalizzati (Per il processo di finalizzazione fare riferimento al software di masterizzazione e alle istruzioni per l'uso del registratore.)

■ Acquisizione del segnale GPS

Alla prima accensione di quest'unità, occorre attendere che il sistema acquisisca per la prima volta i segnali dal satellite. Questa operazione potrebbe durare diversi minuti. Per accelerare l'operazione, accertarsi che il veicolo sia all'esterno, in una zona aperta, lontano da edifici alti.

Dopo la prima acquisizione dei segnali dal satellite, le volte successive l'operazione avverrà molto più rapidamente.

■ Informazioni sul frontalino **DNX7**

Quando si rimuove il prodotto dalla confezione o si installa, il frontalino può essere posizionato nell'angolazione mostrata in (Fig. 1). Ciò è dovuto alle caratteristiche del meccanismo di cui è dotato il prodotto.

Quando il prodotto viene acceso per la prima volta, il frontalino si sposta automaticamente in posizione (angolo di impostazione iniziale mostrata in (Fig. 2).

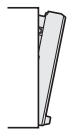

(Fig. 1)



(Fig. 2)

■ Pulizia dell'unità

Se il frontalino di questa unità è macchiato, pulirlo con un panno morbido asciutto come ad esempio un panno al silicone. Se il frontalino è molto macchiato, rimuovere la macchia con un panno imbevuto di un detergente neutro, quindi ripulirlo con un panno morbido pulito e asciutto.

⚠ ATTENZIONE

- Non applicare detergenti spray direttamente sull'unità: si rischia di danneggiare i componenti meccanici. Pulendo il frontalino con un panno non morbido o usando un liquido volatile come diluente o alcol si rischia di graffiare la superficie o di cancellare le serigrafie.

■ Reset dell'unità

Se l'unità non funziona correttamente, premere il tasto di ripristino. L'unità ritorna alle impostazioni predefinite.

DNX7

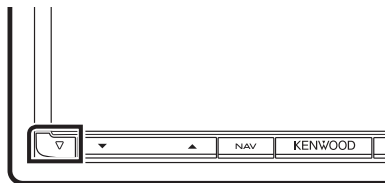

DNX5250BT

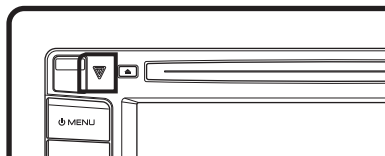

DNX525DAB

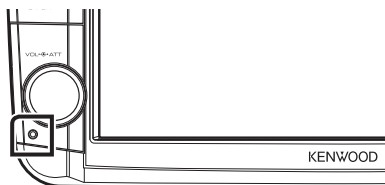

DNX4

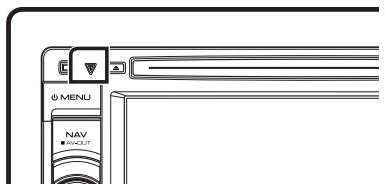

🔧 NOTA

- Scollegare il dispositivo USB prima di premere il tasto <Reset>. Premendo il tasto <Reset> con il dispositivo USB collegato, si possono danneggiare i dati memorizzati nel dispositivo USB. Per le modalità di scollegamento del dispositivo USB, vedere **Riproduzione di brani musicali (P.18)**.
- All'accensione dell'unità dopo il reset, viene visualizzata la schermata Initial SETUP. Vedere **Configurazione iniziale (P.6)**.

Precauzioni di sicurezza e informazioni importanti

Prima di iniziare ad usare il sistema di navigazione Kenwood per autovetture, leggere attentamente queste informazioni e seguire le istruzioni del presente manuale. Sia Kenwood che Garmin non potranno essere ritenuti responsabili di eventuali inconvenienti o incidenti conseguenti all'inosservanza delle istruzioni del presente manuale.

⚠️ AVVISO

L'inosservanza delle precauzioni previste per evitare le seguenti potenziali situazioni di pericolo può essere causa di incidenti o collisioni, con conseguenti lesioni gravi o anche mortali.

Durante la navigazione, confrontare attentamente le informazioni visualizzate dal sistema di navigazione con quelle fornite da tutti gli strumenti disponibili, comprese le informazioni fornite dai segnali stradali, indicazioni visive e mappe. Per sicurezza, risolvere sempre eventuali discordanze prima di proseguire con la navigazione.

Utilizzare sempre il veicolo in modo sicuro.

Durante la guida non farsi distrarre dal sistema di navigazione e prestare sempre attenzione alle condizioni di guida. Durante la guida, guardare il meno possibile lo schermo del sistema di navigazione e, quando possibile, affidarsi ai comandi vocali.

Non inserire destinazioni, cambiare impostazioni o accedere a funzioni che richiedano l'uso prolungato dei comandi del sistema di navigazione mentre si è alla guida del veicolo. Prima di procedere a tali operazioni, arrestare il veicolo in modo sicuro e in conformità alle norme del codice stradale.

Tenere il volume del sistema ad un livello sufficientemente basso da consentire di percepire i rumori provenienti dall'esterno durante la guida. Se non si è in grado di rilevare i rumori provenienti dall'esterno, si potrebbe non essere nelle condizioni di reagire adeguatamente alle situazioni del traffico. Questa situazione potrebbe causare incidenti.

Il sistema di navigazione, al primo utilizzo dopo l'acquisto o in caso di scollegamento della batteria del veicolo, non sarà in grado di visualizzare la posizione corrente del veicolo. Dopo un breve periodo di tempo, verranno ricevuti i segnali dai satelliti GPS e verrà visualizzata la posizione corretta.

Prestare attenzione alla temperatura ambiente. L'uso del sistema di navigazione in presenza di temperature

estreme può portare a malfunzionamenti o danni. Si osservi anche che forti vibrazioni, urti con oggetti metallici o infiltrazioni d'acqua possono causare il danneggiamento dell'unità.

⚠️ ATTENZIONE

L'inosservanza delle precauzioni previste per evitare le seguenti potenziali situazioni di pericolo può essere causa di lesioni o danni materiali.

Il sistema di navigazione è progettato per fornire suggerimenti sui percorsi stradali; non contempla eventuali chiusure di strade e particolari condizioni stradali e atmosferiche o altri fattori che potrebbero influire sulla sicurezza o sui tempi di percorrenza durante la guida.

Utilizzare il sistema di navigazione soltanto come ausilio per la navigazione. Non tentare di usarlo per impieghi che richiedano precisi calcoli di direzione, distanza, posizione o topografia.

Il sistema GPS (Global Positioning System) è gestito dal Governo degli Stati Uniti, che è l'unico responsabile della sua precisione e manutenzione. Il sistema governativo è soggetto a modifiche che possono influenzare la precisione e le prestazioni di tutte le attrezzature GPS, compreso il sistema di navigazione. Sebbene il sistema di navigazione sia un dispositivo di navigazione di precisione, questi dispositivi potrebbe venire usati in modo improprio o dar luogo ad errori di interpretazione e diventare quindi inattendibili.

INFORMAZIONE IMPORTANTE

■ Salvaguardia della batteria del veicolo

Questo sistema di navigazione può essere utilizzato con la chiave di accensione in posizione ON o ACC. Per salvaguardare la carica della batteria, si consiglia comunque di usarlo a motore in funzione, se possibile. L'uso prolungato del sistema di navigazione con il motore spento può causare lo scaricamento della batteria.

■ Informazioni sui dati delle mappe

Uno degli obiettivi di Garmin è fornire ai clienti la cartografia più completa e precisa possibile ad un costo ragionevole. Utilizziamo una combinazione di risorse governative e private, che identifichiamo nella documentazione del prodotto e nei messaggi di copyright che vengono visualizzati al cliente. Quasi tutte le sorgenti dei dati sono soggette ad imprecisioni o incompletezza. In alcuni paesi, mappe complete e precise non sono disponibili oppure hanno costi proibitivi.

Configurazione iniziale

Prima dell'uso vengono visualizzati automaticamente varie schermate di impostazione.

Impostazione iniziale

Quando si accende l'unità per la prima volta, viene visualizzata la schermata dell'impostazione di configurazione.

1 Ruotare la chiave di accensione dell'automobile in posizione ACC.

L'unità si accende.

Viene visualizzata la schermata Initial SETUP.

2 Sfiore il tasto corrispondente e impostare il valore.



Locale

Selezionare il paese per il sistema di navigazione.

Vengono impostate la lingua, l'unità della distanza e l'unità della benzina.

Dopo l'impostazione, sfiorare [Enter / Invio].

Language / Lingua

Seleziona la lingua utilizzata per la schermata di controllo e le voci di impostazione. La lingua predefinita è "British English (en)" (Istruzioni per l'uso P.86).

Dopo l'impostazione, sfiorare [Enter / Invio].

Angle / Angolazione **DNX7**

Regola la posizione del monitor. L'angolazione predefinita è "0" (Istruzioni per l'uso P.89).

Dopo l'impostazione, sfiorare [↵].

Color

Impostare il colore dell'illuminazione dello schermo e dei tasti. È possibile selezionare se eseguire la scansione a colori e regolare i colori della scansione (Istruzioni per l'uso P.90).

Dopo l'impostazione, sfiorare [↵].

Camera / Telecamera

Impostare i parametri per la telecamera (Istruzioni per l'uso P.92).

Dopo l'impostazione, sfiorare [↵].

3 Sfiore [Finish / Fine].

NOTA

- Quando l'unità viene ripristinata, vengono visualizzati anche "Impostazione iniziale".

Impostazione del collegamento di iPod/iPhone

Quando si seleziona iPod come sorgente, viene visualizzata la schermata delle impostazioni del collegamento di iPod/iPhone.

1 Sfiore [Menu] su qualsiasi schermata.

Viene visualizzata la schermata Top Menu.

2 Sfiore [iPod] sulla schermata Top Menu.

Compare la schermata di impostazione del collegamento di iPod.

3 Sfiore [CHANGE].

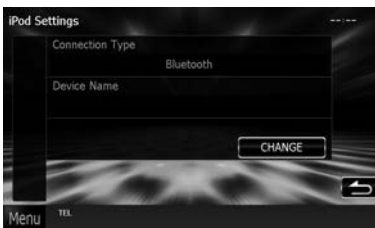

Selezionare la modalità di collegamento di iPod/iPhone. Per i dettagli, fare riferimento a "Impostazione del collegamento di iPod/iPhone" (P.56) nelle Istruzioni per l'uso.

NOTA

- Per i dettagli sull'adattatore e sul cavo necessari per il collegamento con iPod/iPhone, fare riferimento a "Collegamento di iPod/iPhone" (P.32).
- Quando si seleziona "HDMI + BT" o "Bluetooth", viene visualizzata la schermata di selezione del dispositivo Bluetooth. Selezionare l'iPod/iPhone da collegare.



Se non viene visualizzato un dispositivo Bluetooth collegabile, sfiorare [Search] ed effettuare l'accoppiamento dei dispositivi.

- Quando l'unità viene resettata, compare anche "Impostazione del collegamento di iPod".

Impostazione dei collegamenti alle applicazioni

Quando si seleziona Apps come sorgente per la prima volta, viene visualizzata la schermata di impostazione per il collegamento con il dispositivo in cui sono state installate le applicazioni.

1 Sfiore [Menu] su qualsiasi schermata.

Viene visualizzata la schermata Top Menu.

2 Sfiore [Apps] sulla schermata Top Menu.

Compare la schermata di impostazione dei collegamenti alle applicazioni.

3 Sfiore [CHANGE].



Scegliere la modalità di collegamento del dispositivo con le applicazioni installate. Per i dettagli, fare riferimento a "Impostazione dei collegamenti alle applicazioni" (P.58) nelle Istruzioni per l'uso.

NOTA

- Per i dettagli sull'adattatore e sul cavo necessari per il collegamento con iPod/iPhone e Android, fare riferimento a "Collegamento di iPod/iPhone" (P.32) e "Collegamento di Android" (P.32).
- Quando si seleziona "HDMI + BT", "HDMI/MHL + BT" o "Bluetooth", viene visualizzata la schermata di selezione del dispositivo Bluetooth. Selezionare il dispositivo da collegare.



Se non viene visualizzato un dispositivo Bluetooth collegabile, sfiorare [Search] ed effettuare l'accoppiamento dei dispositivi.

- Quando l'unità viene resettata, compare anche "Impostazione dei collegamenti alle applicazioni".

Funzioni dei pulsanti sul pannello frontale

■ DNX7250DAB

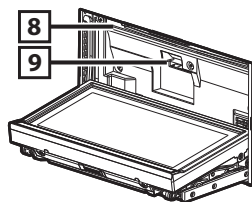
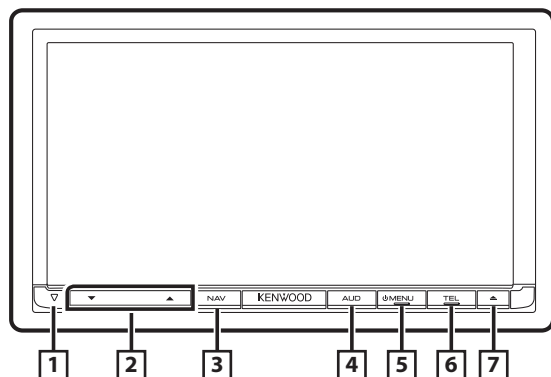

No.	Nome/Movimento
1	▽ (Reset) <ul style="list-style-type: none">Se l'unità o l'unità collegata non funziona correttamente, premendo questo tasto l'unità ritorna alle impostazioni predefinite (Istruzioni per l'uso P.115).Se la funzione dell'indicatore di sicurezza (SI) è attivata, questo indicatore lampeggia quando si rimuove il frontalino (Istruzioni per l'uso P.87).
2	▲, ▼ <ul style="list-style-type: none">Regola il volume.
3	NAV <ul style="list-style-type: none">Viene visualizzata la schermata Navigation.Premendolo per 1 secondo commuta alle sorgenti AV esterne.
4	AUD <ul style="list-style-type: none">Visualizza la schermata Graphic Equalizer (Istruzioni per l'uso P.100).*Premendolo per 1 secondo spegne lo schermo.
5	MENU <ul style="list-style-type: none">Visualizza la schermata Top Menu (Istruzioni per l'uso P.22).Premendolo per 1 secondo disinserisce l'alimentazione.Se l'alimentazione è disinserita, la inserisce.

No.	Nome/Movimento
6	TEL <ul style="list-style-type: none">Visualizza la schermata Hands Free (Istruzioni per l'uso P.75).Premendolo per 1 secondo permette di visualizzare la schermata Voice Recognition (Istruzioni per l'uso P.78).
7	▲ <ul style="list-style-type: none">Espelle il disco.Dopo l'apertura del pannello, se viene premuto il pannello si richiude, mentre se viene premuto per 1 secondo il disco viene espulso.Con il pannello chiuso, premendo per 1 secondo il pannello viene completamente aperto per consentire l'accesso allo slot della scheda SD.
8	Slot inserimento disco <ul style="list-style-type: none">Uno slot per l'inserimento dei dischi.
9	Slot per scheda SD <ul style="list-style-type: none">Uno slot per l'inserimento delle schede SD. La scheda viene usata per l'aggiornamento delle mappe. Per informazioni sull'aggiornamento delle mappe, vedere le istruzioni per l'uso del sistema di navigazione. È anche possibile riprodurre i file audio/video presenti sulla scheda. Vedere Inserimento/Rimozione del frontalino e inserimento di una scheda SD (P.13).

* In alcuni casi è possibile che la schermata Graphic Equalizer non venga visualizzata.

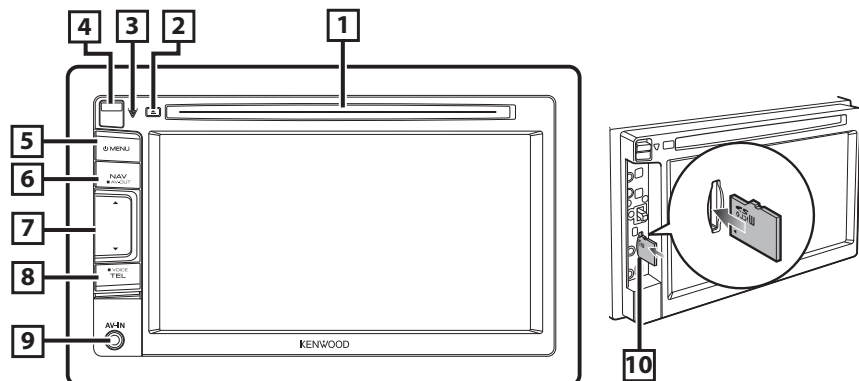

No.	Nome/Movimento
1	Slot inserimento disco <ul style="list-style-type: none"> • Uno slot per l'inserimento dei dischi.
2	▲ <ul style="list-style-type: none"> • Espelle il disco. • Premendolo per 1 secondo si espelle il disco.
3	▽ (Reset) <ul style="list-style-type: none"> • Se l'unità o l'unità collegata non funziona correttamente, premendo questo tasto l'unità ritorna alle impostazioni predefinite (Istruzioni per l'uso P.115). • Se la funzione dell'indicatore di sicurezza (SI) è attivata, questo indicatore lampeggia quando si rimuove il frontalino (Istruzioni per l'uso P.87).
4	Tasto di sbloccaggio <ul style="list-style-type: none"> • Rimuove il frontalino. Vedere Inserimento/Rimozione del frontalino e inserimento di una scheda SD (P.13).
5	MENU <ul style="list-style-type: none"> • Visualizza la schermata Top Menu (Istruzioni per l'uso P.22). • Premendolo per 1 secondo disinserisce l'alimentazione. • Se l'alimentazione è disinserita, la inserisce.
6	NAV <ul style="list-style-type: none"> • Viene visualizzata la schermata Navigation. • Premendolo per 1 secondo commuta alle sorgenti AV esterne.
7	▲, ▼ <ul style="list-style-type: none"> • Regola il volume.

No.	Nome/Movimento
8	TEL <ul style="list-style-type: none"> • Visualizza la schermata Hands Free (Istruzioni per l'uso P.75). • Premendolo per 1 secondo permette di visualizzare la schermata Voice Recognition (Istruzioni per l'uso P.78).
9	Jack di ingresso <ul style="list-style-type: none"> • Un jack di ingresso per dispositivo esterno.
10	Slot per scheda microSD <ul style="list-style-type: none"> • Slot per l'inserimento di una scheda microSD. La scheda viene usata per l'aggiornamento delle mappe. Per informazioni sull'aggiornamento delle mappe, vedere le istruzioni per l'uso del sistema di navigazione. È anche possibile riprodurre i file audio/video presenti sulla scheda. Vedere Inserimento/Rimozione del frontalino e inserimento di una scheda SD (P.13).

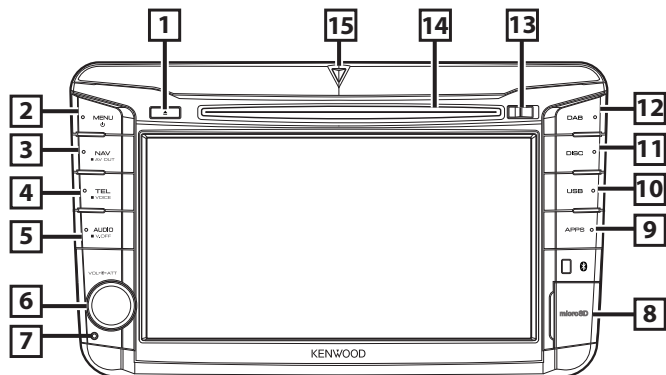

No.	Nome/Movimento
1	▲ (Eject) <ul style="list-style-type: none"> • Espelle il disco. • Premendo per 1 secondo si espelle il disco.
2	MENU <ul style="list-style-type: none"> • Visualizza la schermata Top Menu (Istruzioni per l'uso P.22). • Premendolo per 1 secondo disinserisce l'alimentazione. • Se l'alimentazione è disinserita, la inserisce.
3	NAV <ul style="list-style-type: none"> • Viene visualizzata la schermata Navigation. • Premendolo per 1 secondo commuta alle sorgenti AV esterne.
4	TEL <ul style="list-style-type: none"> • Visualizza la schermata Hands Free (Istruzioni per l'uso P.75). • Premendolo per 1 secondo permette di visualizzare la schermata Voice Recognition (Istruzioni per l'uso P.78).
5	AUDIO <ul style="list-style-type: none"> • Visualizza la schermata Graphic Equalizer (Istruzioni per l'uso P.100).* • Premendolo per 1 secondo spegne lo schermo.
6	Manopola del volume <ul style="list-style-type: none"> • Ruotandola si aumenta o diminuisce il volume. • Premendola commuta l'attenuazione del volume tra on e off.

No.	Nome/Movimento
7	Reset <ul style="list-style-type: none"> • Se l'unità o l'unità collegata non funziona correttamente, premendo questo tasto l'unità ritorna alle impostazioni predefinite (Istruzioni per l'uso P.115).
8	Slot per scheda microSD <ul style="list-style-type: none"> • Slot per l'inserimento di una scheda microSD. La scheda viene usata per l'aggiornamento delle mappe. Per informazioni sull'aggiornamento delle mappe, vedere le istruzioni per l'uso del sistema di navigazione. È anche possibile riprodurre i file audio/video presenti sulla scheda. Vedere Inserimento/Rimozione del frontalino e inserimento di una scheda SD (P.13).
9	APPS <ul style="list-style-type: none"> • Attiva in sequenza le sorgenti Apps.
10	USB <ul style="list-style-type: none"> • Passa alle sorgenti USB o iPo (Istruzioni per l'uso P.84).
11	DISC <ul style="list-style-type: none"> • Seleziona le sorgenti disco.
12	DAB <ul style="list-style-type: none"> • Seleziona le sorgenti DAB.
13	Tasto di sbloccaggio <ul style="list-style-type: none"> • Rimuove il frontalino. Vedere Inserimento/Rimozione del frontalino e inserimento di una scheda SD (P.13).
14	Slot inserimento disco <ul style="list-style-type: none"> • Uno slot per l'inserimento dei dischi.

No.	Nome/Movimento
15	Indicatore SI <ul style="list-style-type: none">• Se la funzione dell'indicatore di sicurezza (SI) è attivata, questo indicatore lampeggia quando si rimuove il frontalino (Istruzioni per l'uso P.87).

* In alcuni casi è possibile che la schermata Graphic Equalizer non venga visualizzata.

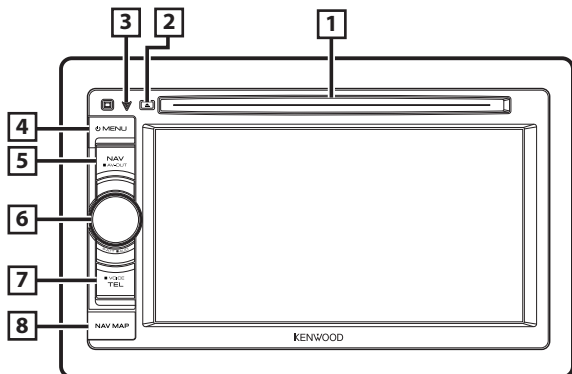

No.	Nome/Movimento
1	Slot inserimento disco <ul style="list-style-type: none"> • Uno slot per l'inserimento dei dischi.
2	▲ (Eject) <ul style="list-style-type: none"> • Espelle il disco. • Premendo per 1 secondo si espelle il disco.
3	▽ (Reset) <ul style="list-style-type: none"> • Se l'unità o l'unità collegata non funziona correttamente, premendo questo tasto l'unità ritorna alle impostazioni predefinite (Istruzioni per l'uso P.115). • Se la funzione dell'indicatore di sicurezza (SI) è attivata, questo indicatore lampeggia quando l'accensione della vettura è disinserita (Istruzioni per l'uso P.87).
4	MENU <ul style="list-style-type: none"> • Visualizza la schermata Top Menu (Istruzioni per l'uso P.22). • Premendolo per 1 secondo disinserisce l'alimentazione. • Se l'alimentazione è disinserita, la inserisce.
5	NAV <ul style="list-style-type: none"> • Viene visualizzata la schermata Navigation. • Premendolo per 1 secondo commuta alle sorgenti AV esterne.
6	Manopola del volume <ul style="list-style-type: none"> • Ruotandola si aumenta o diminuisce il volume. • Premendola commuta l'attenuazione del volume tra on e off. • Premendolo per 1 secondo viene visualizzata la schermata Graphic Equalizer (Istruzioni per l'uso P.100).*

No.	Nome/Movimento
7	TEL <ul style="list-style-type: none"> • Visualizza la schermata Hands Free (Istruzioni per l'uso P.75). • Premendolo per 1 secondo permette di visualizzare la schermata Voice Recognition (Istruzioni per l'uso P.78).
8	Slot per scheda microSD <ul style="list-style-type: none"> • Uno slot per scheda microSD per l'aggiornamento della mappa. Per informazioni sull'aggiornamento delle mappe, vedere le istruzioni per l'uso del sistema di navigazione. <p>Vedere <i>Inserimento/Rimozione del frontalino e inserimento di una scheda SD</i> (P.13).</p>

* In alcuni casi è possibile che la schermata Graphic Equalizer non venga visualizzata.

Inserimento/Rimozione del frontalino e inserimento di una scheda SD

■ DNX7250DAB

• Rimozione del frontalino

- 1) Premere il tasto <▲> per 1 secondo. Il frontalino si apre completamente.

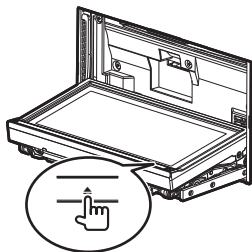

- 2) Rimuovere il pannello come indicato nelle seguenti figure.

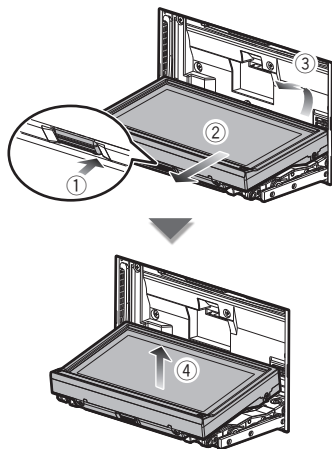

• Inserire una scheda SD

- 1) Premere il tasto <▲> per 1 secondo. Il frontalino si apre completamente.
- 2) Tenere la scheda SD con l'etichetta rivolta verso l'alto ed inserirla nello slot fino ad udire il clic.

Lato con etichetta

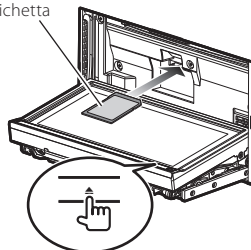

• Inserimento del frontalino

- 1) Tenere correttamente il pannello per evitare che cada. Agganciarlo saldamente alla piastra di fissaggio.

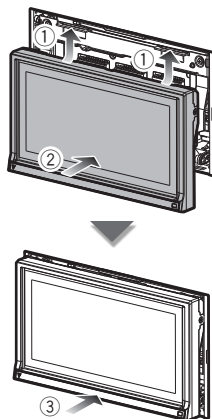

🔪 NOTA

- La piastra di fissaggio si chiude automaticamente entro circa 10 secondi dalla rimozione del pannello anteriore. Rimuovere il pannello prima della chiusura.

■ DNX5250BT

• Rimozione del frontalino

- 1) Fare scorrer il tasto di rilascio verso l'alto per staccare la parte del pannello anteriore.

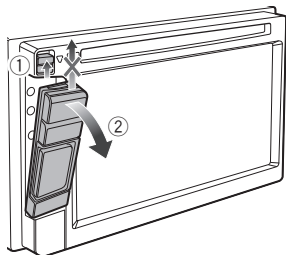

• Inserimento di una scheda microSD

- 1) Fare scorrer il tasto di rilascio verso l'alto per staccare la parte del pannello anteriore.
- 2) Tenere la scheda microSD con il lato dell'etichetta rivolto a sinistra e la sezione scanalata rivolta verso l'alto ed inserirla nello slot fino ad udire il clic.

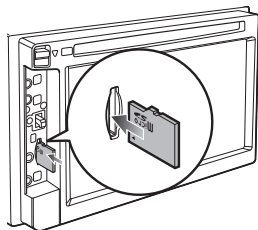

• Inserimento del frontalino

- 1) Tenere correttamente il pannello per evitare che cada e agganciarlo saldamente alla piastra di fissaggio.

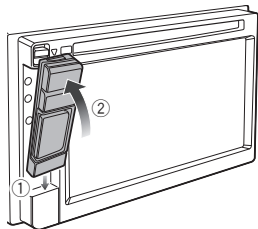

✎ NOTA

- Quando si stacca una parte del pannello anteriore, staccarlo verso il lato anteriore come mostrato nella figura qui sopra. Se viene staccato verso l'alto, il pannello si romperà.
- Per evitarne il deterioramento, non toccare con le dita i terminali dell'unità e del frontalino.
- Se occorre pulire i terminali dell'unità o del frontalino, strofinarli con un panno morbido, pulito e asciutto. Rimuovere il pannello prima della chiusura.

■ DNX525DAB

• Rimozione del frontalino

- 1) Fare scorrere il tasto di rilascio verso destra per staccare la parte del pannello anteriore.

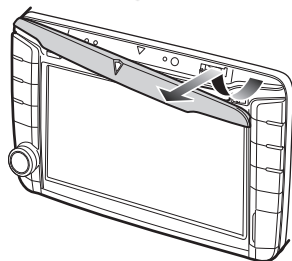
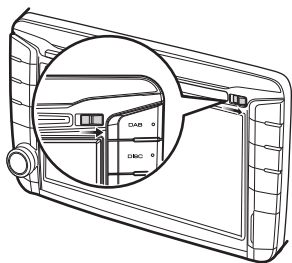

• Inserimento di una scheda microSD

- 1) Aprire la copertura di protezione della scheda.
- 2) Tenere la scheda microSD con il lato dell'etichetta rivolto a destra e la sezione scanalata rivolta verso il basso ed inserirla nello slot fino ad udire il clic.

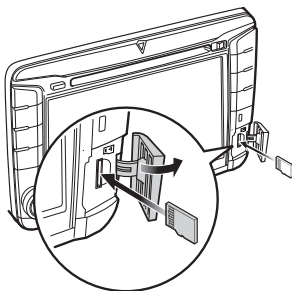

• Inserimento del frontalino

- 1) Tenere correttamente il pannello per evitare che cada e agganciarlo saldamente alla piastra di fissaggio.

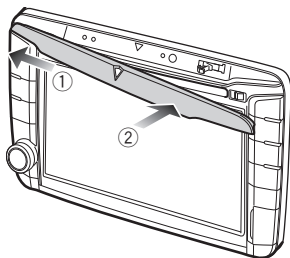

■ DNX4250DAB/ DNX4250BT

• Inserimento di una scheda microSD

- 1) Aprire la copertura di protezione della scheda.
- 2) Tenere la scheda microSD con l'etichetta rivolta verso l'alto e la sezione scanalata a destra ed inserirla nello slot fino ad udire il clic.

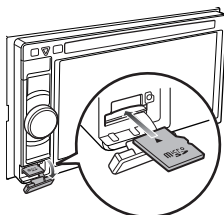

■ Espulsione di una scheda SD/ scheda microSD

- 1) Spingere la scheda finché non scatta, quindi rilasciarla.
- 2) La scheda viene espulsa e può essere rimossa con le dita.

Operazioni comuni

☐ Generale

Alcune funzioni possono essere azionate dalla maggior parte delle schermate.



[Menu]

Ritorna alla schermata Top Menu.

Se lo si sfiora per almeno 1 secondo verrà visualizzata la schermata Screen Control. (Anche quando viene visualizzata un'immagine, sfiorandolo per almeno 1 secondo viene visualizzata la schermata Screen Control.)

[←] (RITORNA)

Ritorna alla schermata precedente.

← (tasto menu comune)

Sfiorare per visualizzare il menu comune. Le voci del menu sono le seguenti.

- : Viene visualizzata la schermata SETUP Menu.
- : Viene visualizzata la schermata Audio Control Menu.
- : Viene visualizzata la schermata di controllo della sorgente corrente. L'icona varia a seconda della sorgente.
- : Chiude il menu.

☐ Schermata di elenco

Nelle schermate ad elenco della maggior parti delle sorgenti ci sono alcune funzioni comuni.



◀ (Scorrimento)

Scorre il testo visualizzato.

All ▶ ecc.

Vengono visualizzati i tasti a sfioramento con le varie funzioni.

I tasti visualizzati variano a seconda della sorgente audio, stato correnti, ecc.

Per gli esempi, vedere **Schermata di elenco (P.24)** nelle Istruzioni per l'uso.

☐ Flick scrolling

È possibile far scorrere le schermate di elenchi sfiorando lo schermo con un dito con movimenti verso l'alto o il basso e a sinistra e a destra.

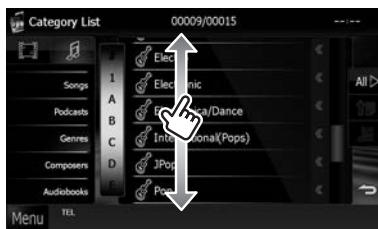

Utilizzo del sistema di navigazione

1 Premere il tasto <NAV> per visualizzare lo schermo di navigazione.

2 Comandare la funzione desiderata dalla schermata del menu principale.



No.	Nome/Movimento
1	Intensità del segnale satellitare GPS.
2	Trova una destinazione.
3	Visualizza la mappa.
4	Utilizza le applicazioni quali ecoRoute e Guida.
5	Regola le impostazioni.

NOTA

- È possibile ottenere informazioni aggiuntive sull'uso del sistema di navigazione dalla Guida. Per visualizzare la Guida, sfiorare [Apps] e quindi [Help].

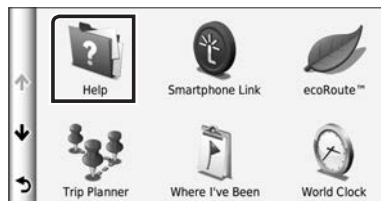

- Per ulteriori informazioni sul sistema di navigazione, scaricare l'ultima versione del Libretto d'uso e manutenzione dal sito <http://manual.kenwood.com/edition/im382/>.

3 Inserire la destinazione ed avviare la guida di navigazione.

• Ricerca punti di interesse

- Sfiorare [Where To?].
- Selezionare una categoria e una sottocategoria.

- Selezionare una destinazione.
- Sfiorare [Go!].

NOTA

- Per inserire le lettere contenute nel nome, sfiorare la barra di ricerca e digitare le lettere.

4 Seguire il percorso fino alla destinazione.

INDICAZIONE

- La funzione dell'icona con il limite di velocità è soltanto informativa e non rende il guidatore esente dalla responsabilità di rispettare tutti i segnali dei limiti di velocità e di guidare sempre in modo prudente. Garmin e JVC KENWOOD non potranno essere ritenuti responsabili per eventuali sanzioni stradali o citazioni relative alla mancata osservanza delle norme e dei cartelli stradali.

Il percorso da seguire è evidenziato da una linea di color magenta. Durante la guida, il sistema di navigazione guida il conducente alla destinazione selezionata con comandi vocali, frecce sulla mappa e indicazioni riportate sulla parte superiore della mappa. In caso di allontanamento dal percorso originario, il sistema di navigazione ricalcola il percorso.

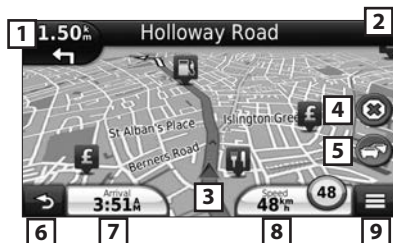

No.	Nome/Movimento
1	Visualizza la pagina Next Turn o la pagina di visualizzazione incroci, se disponibili.
2	Visualizza la pagina Turn List.
3	Visualizza la pagina Where Am I? .
4	Arresta il percorso corrente.
5	Mostra le informazioni sul traffico sul percorso.
6	Ritorna al menu principale.
7	Visualizza un campo dati diverso.
8	Visualizza il computer di bordo.
9	Visualizza ulteriori opzioni.

📎 NOTA

- Sfiurare e trascinare la mappa per visualizzare una zona diversa.
- Quando si percorrono le strade principali, viene visualizzata un'icona con il limite di velocità.

• Inserimento di una sosta

- 1) Durante la navigazione, sfiorare [📍] e quindi [Where To?].
- 2) Cercare il luogo dove si vuole effettuare la sosta aggiuntiva.
- 3) Sfiurare [Go!].
- 4) Sfiurare [Add to Active Route] per aggiungere questa sosta prima della destinazione finale.

• Effettuazione di una deviazione

- 1) Durante la navigazione, sfiorare [☰].
- 2) Sfiurare [↔️].

🗨 Altre funzioni

• Per evitare manualmente l'eventuale traffico presente sul percorso

- 1) Dalla mappa, sfiorare l'icona del traffico.
- 2) Sfiurare [Traffic On Route].
- 3) Se necessario, sfiorare le frecce per visualizzare eventuali code presenti sul percorso.
- 4) Sfiurare [☰] > [Avoid].

• Visualizzazione della mappa con le informazioni sul traffico

- 1) La mappa del traffico visualizza il flusso del traffico e le code, codificati per colori, presenti nelle vicinanze.

• Informazioni sul traffico

📎 INDICAZIONE

- In alcune zone o in alcuni paesi non è disponibile il servizio di informazioni sul traffico.
- Garmin e JVC KENWOOD non sono responsabili in merito alla precisione e alla tempestività delle informazioni relative al traffico. Con un ricevitore FM di informazioni sul traffico, il sistema di navigazione è in grado di ricevere ed utilizzare le informazioni relative al traffico. Quando si riceve un messaggio di incolonnamento, la zona interessata può essere visualizzata sulla mappa in modo da poter cambiare percorso per evitare l'incidente. L'abbonamento FM TMC si attiva automaticamente dopo l'acquisizione dei segnali satellitari da parte del sistema di navigazione accompagnati dalle ricezioni dei segnali sul traffico trasmessi dal provider del servizio. Per maggiori informazioni, visitare il sito www.garmin.com/kenwood.

• Aggiornamento del software

Per aggiornare il software del sistema di navigazione, occorre avere un dispositivo di archiviazione di massa USB ed un collegamento a Internet.

- 1) Accedere al sito www.garmin.com/Kenwood.
- 2) Individuare il proprio modello e selezionare [Software Updates / Aggiorn. software] > [Download / Scaricamento].
- 3) Leggere e accettare i termini del Contratto di licenza del software.
- 4) Seguire le istruzioni presenti sul sito Web per completare l'installazione dell'aggiornamento software.

• Aggiornamento delle mappe

È possibile acquistare gli aggiornamenti delle mappe da Garmin o richiedere informazioni al proprio concessionario Kenwood o al centro di assistenza Kenwood.

- 1) Accedere al sito www.garmin.com/Kenwood.
- 2) Selezionare [Order Map Updates] per la propria unità Kenwood.
- 3) Seguire le istruzioni presenti sul sito Web per aggiornare le proprie mappe.

Riproduzione di brani musicali

È possibile riprodurre file audio da CD musicali, dischi, memorie USB, scheda SD e iPod.

📎 NOTA

- Per i dettagli su formato dei file riproducibili, formato del mezzo, modello dell'iPod, ecc., fare riferimento alle Istruzioni per l'uso.

1 Collegare il supporto che si vuole riprodurre come indicato di seguito.

Disco

DNX7

- 1) Premere il tasto <▲> per aprire il pannello anteriore.
- 2) Inserire il disco nello slot. Il pannello si chiude automaticamente e inizia la riproduzione.

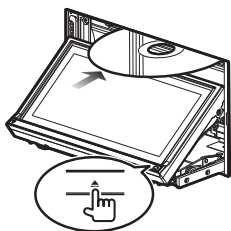

• **Per espellere il disco:**

- 1) Premere il tasto <▲>.

DNX5 > **DNX4**

- 1) Inserire il disco nello slot.
Inizia la riproduzione.

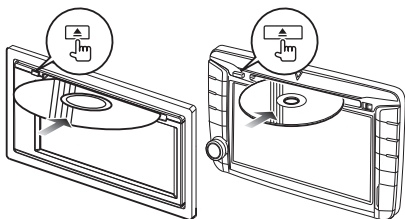

• **Per espellere il disco:**

- 1) Premere il tasto <▲>.

iPod/iPhone

- 1) Collegare l'iPod/iPhone.
Inizia la riproduzione.

NOTA

- Per i dettagli sull'adattatore e sul cavo necessari per il collegamento con iPod/iPhone, fare riferimento a "Collegamento di iPod/iPhone" (P.32).

• **Per scollegare l'iPod/iPhone collegato con il cavo:**

- 1) Sfiore [◀] sulla schermata e quindi sfiorare [▲].
Scollegare l'iPod dal cavo.

Dispositivo USB

- 1) Collegare il dispositivo USB con l'apposito cavo.

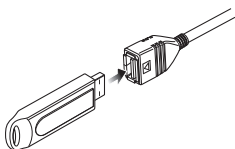

• **Per scollegare il dispositivo USB:**

- 1) Sfiore [▲] sulla schermata per scollegare il dispositivo dal cavo.

Scheda SD / scheda microSD **DNX7**

DNX5

- 1) Inserire la scheda SD/ scheda microSD.
- 2) Ricollocare il frontalino.
Inizia la riproduzione.

NOTA

- Per inserire la scheda SD o la scheda microSD, fare riferimento a "Inserimento/Rimozione del frontalino e inserimento di una scheda SD" (P.13).

2 Controllare la musica che si sta ascoltando dalla schermata di controllo della sorgente.

I seguenti simboli indicano i tasti a video.

Le funzioni dei tasti sono uguali nonostante le diverse sorgenti che si possono ascoltare.



Sfiore [▲]



• **Funzioni di base da questa schermata**



Riproduce o mette in pausa.



Arresta la riproduzione.



Scollega il dispositivo.



Ricerca il contenuto precedente/successivo.

o spostamento del cursore sulla barra centrale

Avanzamento o riavvolgimento rapido (solo dischi, CD, dispositivo USB).



Ripete il contenuto corrente.



Riproduce in sequenza casuale di tutti i contenuti.

NOTA

- Per le altre funzioni, consultare le Istruzioni per l'uso.
- Se il tasto desiderato non viene visualizzato nella barra multifunzioni, sfiorare [] per cambiare menu.

3 Ricercare il brano/file che si vuole ascoltare.

• Ricerca da elenco

- 1) Sfiore la parte centrale dello schermo. Viene visualizzato l'elenco dei contenuti del supporto in fase di riproduzione. Se sono visualizzate soltanto le informazioni relative al brano corrente, sfiorare [] per passare alla visualizzazione dell'elenco.



• Ricerca avanzata

- 1) Sfiore [].
- 2) Sfiore il metodo di ricerca avanzata desiderato. L'elenco viene aggiornato in base al metodo selezionato.
- 3) Sfiore la voce desiderata.



NOTA

- Per i dettagli sulle funzioni di ricerca, vedere **Funzione di ricerca (P.45)** nelle Istruzioni per l'uso.

Riproduzione di filmati/foto

È possibile riprodurre DVD video, Video CD (VCD), filmati da dischi, iPod e file di immagini da scheda SD, memoria USB.

NOTA

- Per i dettagli su formato dei file riproducibili, formato del dispositivo, ecc., fare riferimento alle Istruzioni per l'uso.

1 Collegare il supporto da riprodurre.

Per il metodo di collegamento, vedere **Riproduzione di brani musicali (P.18)**.

2 Comandare il filmato/foto sfiorando lo schermo.

Ciascuna zona dello schermo ha una funzione diversa.

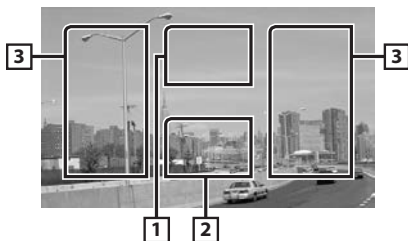

No.	Nome/Movimento
1	DVD: Visualizza il menu del DVD.* VCD: Visualizza la schermata Zoom Control.* Disco: Visualizza il menu del disco.*
2	Visualizza la schermata Source Control.
3	<ul style="list-style-type: none">• Cerca il contenuto o file precedente/successivo.• Lo scorrimento dal centro del display verso sinistra o destra comanda il riavvolgimento rapido o l'avanzamento rapido. Per interrompere il riavvolgimento/avanzamento rapido, sfiorare il centro del display.*

*1 Vedere **Funzione menu disco DVD (P.31)** nelle Istruzioni per l'uso.

*2 Vedere **Controllo zoom per DVD e VCD (P.33)** nelle Istruzioni per l'uso.

*3 Vedere **Movie Control (P.50)** nelle Istruzioni per l'uso.

*4 Per USB/scheda SD, questa funzione potrebbe non essere disponibile a seconda del formato del file riprodotto.

NOTA

- Per le funzioni della schermata di controllo della sorgente, vedere **Riproduzione di brani musicali (P.18)**.

La ricerca per categoria/link/grafica album non è comunque disponibile.

- Sfiorendo [] (viene visualizzato sfiorando [] nella schermata di controllo della sorgente) tutti i tasti vengono nascosti.

Ascolto delle trasmissioni DAB/ Radio

1 Sfiore [Menu] su qualsiasi schermata.

Viene visualizzata la schermata Top Menu.

2 Sfiore [DAB] (solo DNX7250DAB, DNX525DAB, DNX4250DAB) o [TUNER].

L'unità commuta alla sorgente radio.

3 Eseguire i comandi dalla schermata di controllo sorgente.

• Ricerca stazioni per DAB

- 1) Sfiore [].

Viene visualizzato il menu sottofunzione.



- 2) Sfiore [DB] per selezionare la banda.
- 3) Sfiore [<<<<], [>>>>], [<<<<<<], o [>>>>>>] per sintonizzarsi sull'ensemble, servizio o componente desiderato.

• Ricerca stazioni per Radio

- 1) Sfiore [].

Viene visualizzato il menu sottofunzione.

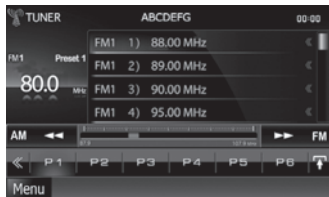

- 2) Sfiore [AM] o [FM] per selezionare la banda.
- 3) Sfiore [<<<<] o [>>>>] per sintonizzarsi sulla stazione desiderata.

• Memorizzazione automatica (solo Radio)

- 1) Sfiore [].

Viene visualizzato il menu sottofunzione.

- 2) Sfiore [AM] o [FM] per selezionare la banda.
- 3) Sfiore [].
- 4) Sfiore [AME].

- 5) Sfiore [<<<<] o [>>>>] nel menu sottofunzione.

Inizia la memorizzazione automatica.

• Richiamo delle stazioni memorizzate

- 1) Sfiore [P#].

È anche possibile visualizzare l'elenco delle stazioni memorizzate sfiorando il display delle frequenze al centro.

NOTA

- Per le altre funzioni, vedere **Funzioni di base della radio (P.60)**, **Funzioni di base della radio digitale (P.62)** nelle Istruzioni per l'uso.

Esecuzione di telefonate

È possibile usare il proprio telefono cellulare Bluetooth abbinandolo a quest'unità.

NOTA

- Non è possibile registrare l'unità Bluetooth quando si utilizzano le seguenti sorgenti: iPod, Bluetooth Audio, APPS, aha

1 Registrare il telefono cellulare sull'unità.

Seguire le procedure indicate di seguito. Per le funzioni dettagliate, vedere **Registrazione dell'unità Bluetooth (P.73)** nelle Istruzioni per l'uso.

- 1) Sfiore [Menu] su qualsiasi schermata. Viene visualizzata la schermata Top Menu.
- 2) Sfiore [SETUP / CONFIG]. Viene visualizzata la schermata SETUP Menu.
- 3) Sfiore [Bluetooth]. Viene visualizzata la schermata Bluetooth SETUP.



- 4) Sfiore [Search / Ricerca]. Viene visualizzata la schermata Searched Device List.
- 5) Selezionare il proprio telefono cellulare dall'elenco visualizzato nella schermata Searched Device List.



- Inserire il codice PIN dal cellulare. La registrazione è terminata. Il codice PIN è impostato, in modo predefinito, a "0000".

2 Collegare il telefono cellulare all'unità.

- Sfiorare il nome del dispositivo che si desidera collegare nella schermata Bluetooth SETUP.
- Sfiorare [ON] di [TEL(HFP)] nella schermata BT Connection Settings. Il dispositivo selezionato viene collegato all'unità.

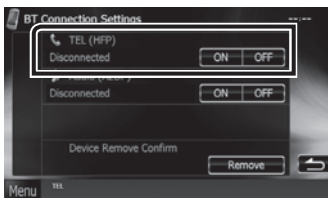

Una volta completata la registrazione del proprio cellulare, la rubrica del cellulare viene automaticamente scaricata su questa unità.

3 Effettuare o ricevere una telefonata.

Per ciascuna funzione, fare riferimento alla seguente tabella.

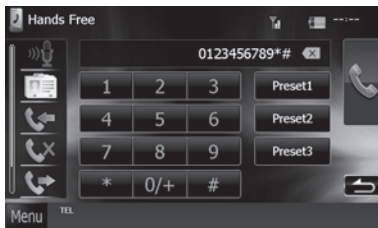

Chiamata tramite inserimento di un numero di telefono

- Inserire un numero telefonico utilizzando i tasti numerici.
- Sfiorare [☎].

Chiamata utilizzando l'elenco delle chiamate

- Sfiorare [☎] (chiamate in entrata), [☎] (chiamate perse), o [☎] (chiamate in uscita).
- Selezionare il numero telefonico dall'elenco.
- Sfiorare [☎].

Chiamata mediante rubrica telefonica

- Sfiorare [☎].
- Selezionare il nome dall'elenco.
- Selezionare il numero dall'elenco.
- Sfiorare [☎].

Chiamate mediante numeri memorizzati

- Sfiorare [Preset # / Preimp #] per iniziare a chiamare il corrispondente numero telefonico.
- Sfiorare [☎].

Chiamata tramite comando vocale

È possibile effettuare una chiamata con comando vocale utilizzando la funzione di riconoscimento della voce del cellulare.

- Sfiorare [☎].
- Pronunciare il nome registrato nel cellulare.

NOTA

- Per le funzioni dettagliate, vedere **Utilizzo dell'unità vivavoce (P.75)** nelle Istruzioni per l'uso.

Installazione

Prima dell'installazione

Prima dell'installazione di quest'unità, osservare le seguenti precauzioni.

AVVERTENZE

- Se si collega il cavo di accensione (rosso) e il cavo della batteria (giallo) al telaio della vettura (massa), si potrebbe provocare un cortocircuito, dal quale potrebbe scaturire un incendio. Collegare sempre questi cavi all'alimentazione passante per la scatola fusibili.
- Non escludere il fusibile dal cavo di accensione (rosso) e dal cavo della batteria (giallo). L'alimentazione deve essere collegata ai cavi tramite il fusibile.

ATTENZIONE

- Installare quest'unità nella console del veicolo. Durante e immediatamente dopo l'uso dell'unità non toccare la parte metallica dell'unità stessa, poiché la temperatura delle parti metalliche, come ad esempio il termodispersore e il contenitore, può diventare molto alta.

NOTA

- Il montaggio e i collegamenti elettrici di questo prodotto richiedono competenza ed esperienza. Per garantire la massima sicurezza, affidare il montaggio e i collegamenti elettrici a tecnici qualificati.
- Collegare l'unità a massa ad un'alimentazione negativa a 12 V c.c.
- Non installare l'unità in un punto esposto alla luce solare diretta o a calore o a umidità eccessivi. Evitare anche luoghi troppo polverosi o esposti a possibili spruzzi d'acqua.
- Non usare viti di tipo diverso; utilizzare soltanto quelle fornite in dotazione. L'uso di viti non idonee, potrebbe danneggiare l'unità.
- Se l'alimentazione non è inserita (viene visualizzato il messaggio "PROTECT"), è possibile che il cavo dell'altoparlante sia in corto o a contatto con il telaio e che la funzione di protezione si sia attivata. Controllare quindi il cavo dell'altoparlante.
- Se l'accensione della vettura non prevede la posizione ACC, collegare i cavi dell'accensione ad un'alimentazione commutabile mediante la chiave di accensione. Se si collega il cavo di accensione ad un'alimentazione a tensione costante, come i cavi della batteria, la batteria potrebbe scaricarsi.
- Se la console ha un coperchio, installare l'unità in modo che il frontalino non urti contro il coperchio durante l'apertura e la chiusura.
- In caso di intervento del fusibile, verificare prima se l'eventuale contatto dei cavi ha provocato un cortocircuito e quindi sostituire il fusibile con uno di capacità identica.

- Isolare i cavi scollegati con nastro vinilico o un materiale simile. Per evitare cortocircuiti, non rimuovere i cappucci alle estremità dei cavi scollegati o dei terminali.
- Collegare correttamente i cavi degli altoparlanti ai corrispondenti terminali. Se i cavi \ominus vengono raggruppati o collegati a massa su un componente metallico della vettura, l'unità potrebbe danneggiarsi o non funzionare correttamente.
- Se al sistema sono collegati soltanto due altoparlanti, collegare i connettori ad entrambi i terminali di uscita anteriori o ad entrambi i terminali di uscita posteriori (non collegare contemporaneamente ai terminali anteriori e posteriori). Ad esempio, se si collega il connettore \oplus dell'altoparlante sinistro ad un terminale di uscita anteriore, non collegare il connettore \ominus ad un terminale di uscita posteriore.
- Dopo l'installazione dell'unità, controllare il corretto funzionamento di luci di arresto, lampeggiatori, tergicristalli, ecc..
- Montare l'unità con un'angolazione non superiore a 30°.
- Quest'unità è dotata di ventola di raffreddamento per abbassare la temperatura interna. Non montare l'unità in un punto che ostruisca la ventola di raffreddamento. L'ostruzione delle feritoie di ventilazione impedisce il raffreddamento con conseguente malfunzionamento dell'unità.

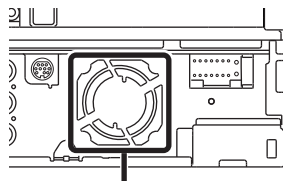

Ventola di raffreddamento

- Non premere con decisione sulla superficie del pannello durante l'installazione dell'unità sul veicolo, onde evitare possibili deformazioni, danni o anomalie.
- La presenza di oggetti metallici in prossimità dell'antenna Bluetooth può compromettere l'efficacia della ricezione.

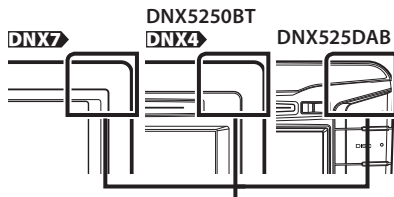

Unità antenna Bluetooth

■ Accessori in dotazione

Innanzitutto verificare che l'unità sia fornita completa di tutti i necessari accessori.

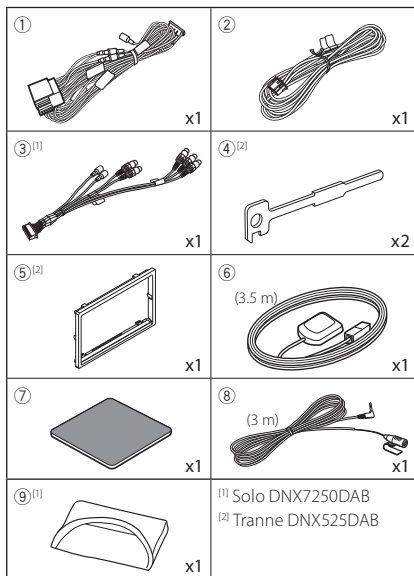

■ Unità

- 1) Per evitare cortocircuiti, estrarre la chiave dall'accensione e scollegare il morsetto \ominus della batteria.
- 2) Effettuare le corrette connessioni dei cavi in ingresso e in uscita da ciascuna unità.
- 3) Collegare il cavo al cablaggio.
- 4) Prendere il connettore B dal cablaggio e collegarlo al connettore dell'altoparlante sul veicolo.
- 5) Prendere il connettore A dal cablaggio e collegarlo al connettore di alimentazione esterna del veicolo.
- 6) Collegare il connettore del cablaggio all'unità.
- 7) Installare l'unità sul veicolo.
- 8) Ricollegare la batteria \ominus .
- 9) Premere il tasto <Reset>. **(P.4)**
- 10) Eseguire l'impostazione iniziale.
Vedere **Configurazione iniziale (P.6)**.

• DNX7250DAB, DNX5250BT, DNX4250DAB, DNX4250BT

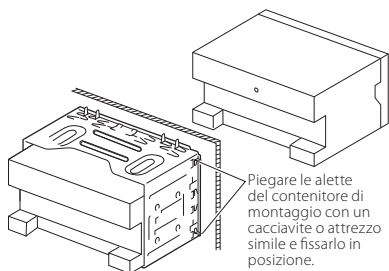

• DNX525DAB

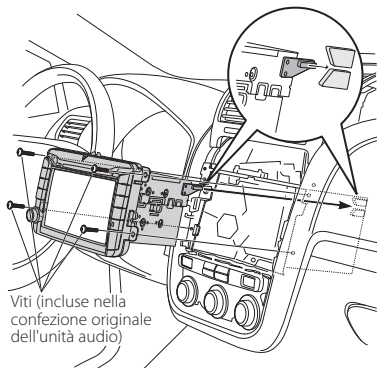

🔧 NOTA

- Verificare che l'unità sia saldamente installata in posizione. Se l'unità è instabile potrebbe non funzionare correttamente (ad esempio potrebbero verificarsi "salti" in fase di riproduzione).

■ Piastra di rivestimento (DNX7250DAB, DNX5250BT, DNX4250DAB, DNX4250BT)

- 1) Fissare l'accessorio ⑤ all'unità.

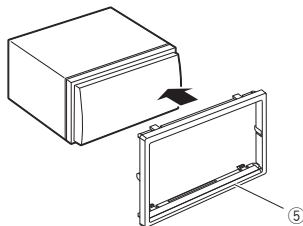

■ Antenna GPS

L'antenna GPS è montata all'interno del veicolo. Deve essere installata in posizione quanto più orizzontale possibile per agevolare la ricezione dei segnali satellitari del GPS.

Per montare l'antenna GPS all'interno del veicolo:

- 1) Pulire il cruscotto o la superficie interessata.
- 2) Rimuovere il separatore della piastra metallica (accessorio ⑦).
- 3) Premere la piastra metallica (accessorio ⑦) con decisione sul cruscotto o sulla relativa superficie di montaggio. Se necessario, è possibile piegare la piastra metallica (accessorio ⑦) per adattarla ad una superficie curva.
- 4) Rimuovere il separatore dell'antenna GPS (accessorio ⑥), e fissare l'antenna alla piastra metallica (accessorio ⑦).

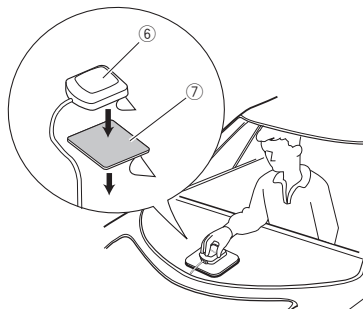

📎 NOTA

- A seconda del tipo di vettura, la ricezione dei segnali satellitari del GPS potrebbe non essere possibile in caso di installazione interna.
- L'antenna GPS deve essere installata in una posizione distante almeno 30 cm da cellulari o altre antenne di trasmissione. Questi dispositivi di comunicazione possono interferire con i segnali trasmessi dal satellite GPS.
- La verniciatura dell'antenna GPS con una vernice (metallica) può comprometterne le prestazioni.

■ Microfono

- 1) Controllare la posizione di installazione del microfono (accessorio ⑧).
- 2) Pulire la superficie di installazione.
- 3) Rimuovere il separatore del microfono (accessorio ⑧), e fissare il microfono nel punto indicato di seguito.
- 4) Collegare il cavo del microfono fino all'unità, fissandolo in vari punti con nastro adesivo o altri metodi di fissaggio.
- 5) Regolare la direzione del microfono (accessorio ⑧) rispetto al guidatore.

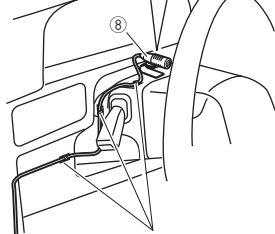
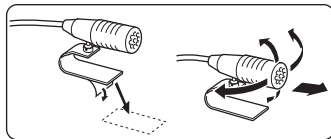

Fissare un cavo con un nastro normalmente reperibile in commercio.

■ Rimozione della piastra di rivestimento (DNX7250DAB, DNX5250BT, DNX4250DAB, DNX4250BT)

- 1) Agganciare i perni di ritegno alla chiave di estrazione (accessorio ④) e rimuovere i due elementi di bloccaggio sulla parte inferiore. Abbassare la piastra di rivestimento (accessorio ⑤) e tirarla in avanti come indicato in figura.

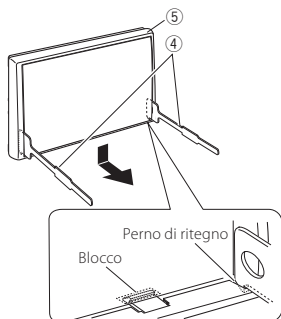

🔑 NOTA

- La piastra di rivestimento può essere rimossa dal lato superiore in modo analogo.
- 2) Dopo aver disimpegnato la parte inferiore, disimpegnare le due posizioni superiori.

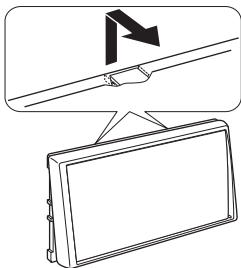

■ Rimozione dell'unità (DNX7250DAB, DNX5250BT, DNX4250DAB, DNX4250BT)

- 1) Rimuovere la piastra di rivestimento facendo riferimento al passo 1 in "Rimozione della piastra di rivestimento".
- 2) Inserire le due chiavi di estrazione (accessorio ④) a fondo nelle scanalature previste su ciascun lato, come illustrato in figura.

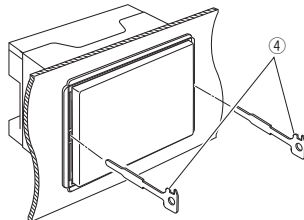

- 3) Abbassare le chiavi di estrazione verso la parte inferiore ed estrarre parzialmente l'unità premendola verso l'interno.

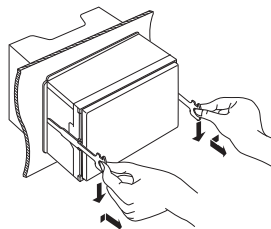

🔑 NOTA

- Prestare attenzione per evitare lesioni in caso di contatto con i perni di ritegno delle chiavi di estrazione.

- 4) Estrarre completamente l'unità senza farla cadere.

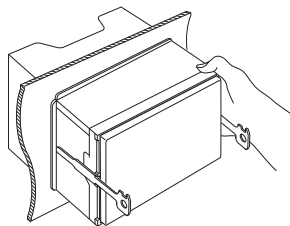

■ Guida alle funzioni dei connettori del cablaggio (accessorio ①)

Numeri dei pin dei connettori ISO	Colore del cavo	Funzioni
Connettore alimentazione esterna		
A-4	Giallo	Batteria
A-5	Blu/bianco	Comando alimentazione
A-6	Arancione/bianco	Attenuaz
A-7	Rosso	Accensione (ACC)
A-8	Nero	Collegamento a terra (massa)
Connettore altoparlante		
B-1	Viola	Posteriore destro (+)
B-2	Viola/nero	Posteriore destro (-)
B-3	Grigio	Anteriore destro (+)
B-4	Grigio/nero	Anteriore destro (-)
B-5	Bianco	Anteriore sinistro (+)
B-6	Bianco/nero	Anteriore sinistro (-)
B-7	Verde	Posteriore sinistro (+)
B-8	Verde/nero	Posteriore sinistro (-)

*Impedenza altoparlanti: 4-8 Ω

Collegamento al sistema

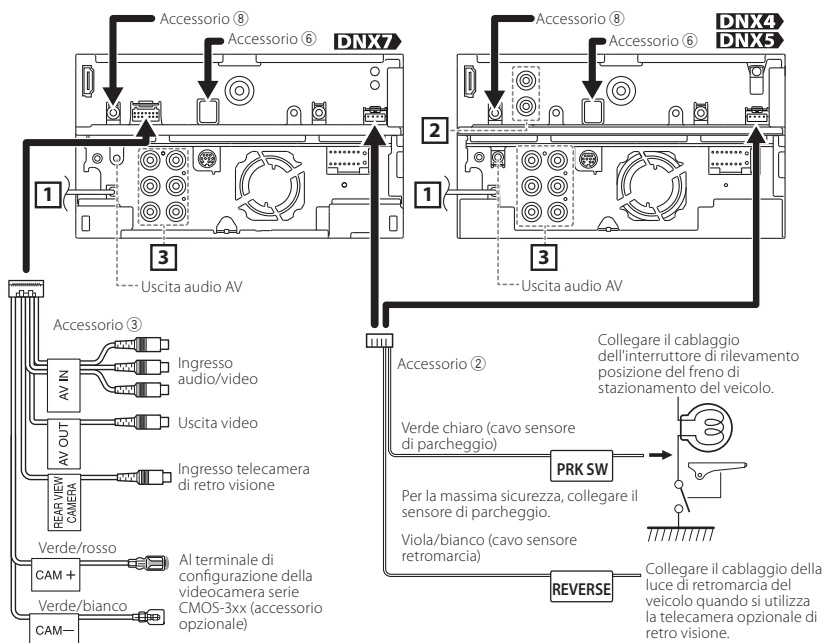

1 Ingresso antenna FM/AM

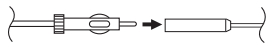

2 ●--- Ingresso telecamera di retro visione
●--- Uscita video AV

3 ●--- Preuscita audio posteriore
●--- Preuscita audio anteriore
●--- Preuscita subwoofer

Accessorio ⑥: Antenna GPS

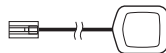

Accessorio ⑧: Microfono Bluetooth

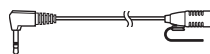

Collegamento dei cavi ai terminali

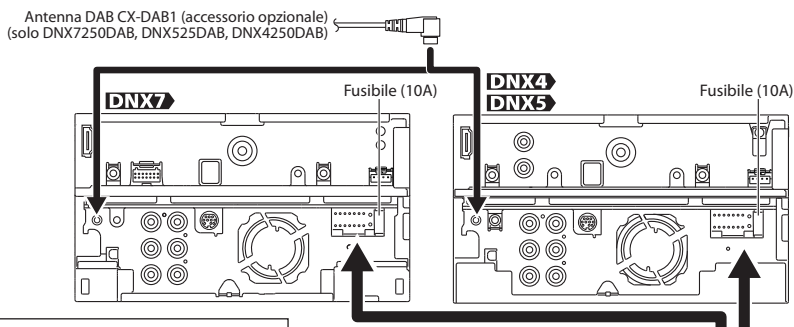

Si raccomanda l'uso di CX-DAB1 (accessorio opzionale) come antenna DAB. Se si desidera utilizzare antenne DAB commerciali, il diametro del connettore SMB deve essere pari o inferiore a $\Phi 6,5$ mm.

$\Phi 6,5$ mm
(massimo)

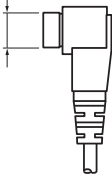

- Accessorio 1**
- A: Nero (cavo di massa)
 - B: Giallo (cavo batteria)
 - C: Rosso (cavo accensione)

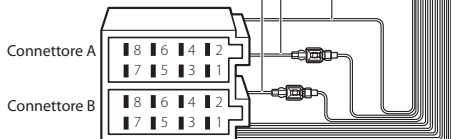

Se non si effettua alcun collegamento, non lasciare che il cavo fuoriesca dalla linguetta.

Blu/bianco (cavo di comando alimentazione/antenna)

P.CONT. ANT. CONT.

Marrone (cavo comando Mute)

MUTE

Blu chiaro/giallo (cavo comando remoto sterzo)

REMOTE CONTROL SYSTEM MUTE REMOTE INPUT

Collegare al terminale di comando dell'alimentazione quando si utilizza l'amplificatore di alimentazione opzionale, oppure al terminale di alimentazione dell'amplificatore ausiliario dell'antenna piatta o di tipo a polo corto.

Collegare al terminale che viene collegato a massa quando si attiva la suoneria del telefono o durante la conversazione.

Per utilizzare la funzione di comando remoto del volante, occorre uno speciale adattatore remoto (non in dotazione) adatto alla vettura.

AVVERTENZA per collegamento del connettore ISO

La disposizione dei pin sui connettori ISO dipende dal tipo di veicolo. Accertarsi di effettuare correttamente i collegamenti per non danneggiare l'unità. Il collegamento predefinito per il cablaggio è descritto al punto (1) seguente. Se i pin dei connettori ISO sono disposti come indicato al punto (2), effettuare il collegamento come indicato in figura. Ricollegare il cavo come indicato al punto (2) per installare questa unità su veicoli **Volkswagen**, ecc.

(1): Impostazione predefinita

Il rosso (pin A-7) del connettore ISO del veicolo è collegato all'accensione e quello giallo (pin A-4) è collegato all'alimentazione costante.

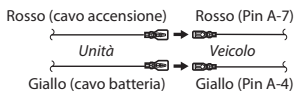

(2)

Il rosso (pin A-7) del connettore ISO del veicolo è collegato all'alimentazione costante e quello giallo (pin A-4) all'accensione.

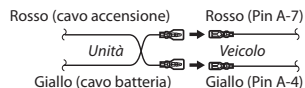

Collegamento accessorio opzionale

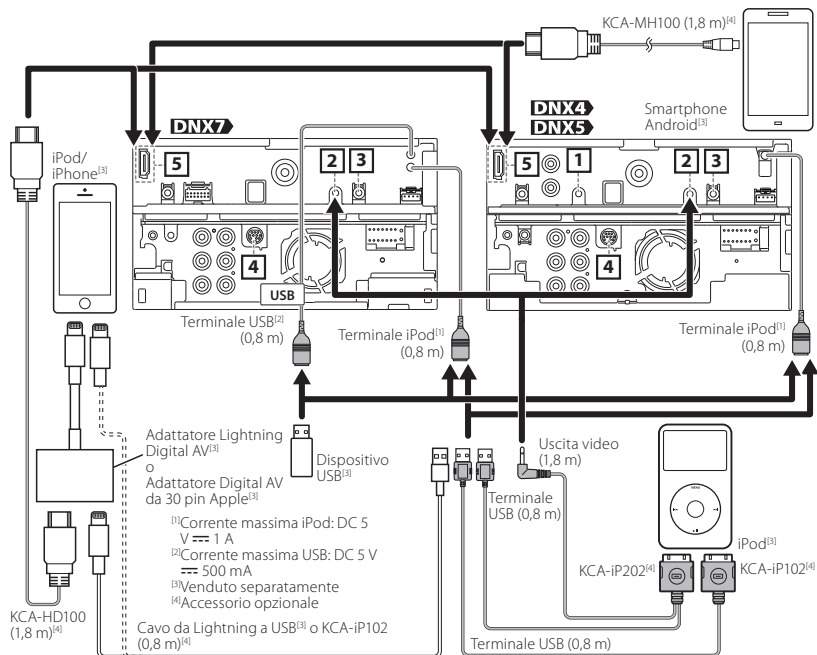

- 1** Ingresso AV-IN (CA-C3AV; accessorio opzionale) (DNX7250DAB, DNX525DAB, DNX4250DAB, DNX4250BT)
- 2** Ingresso iPod/ AV-IN2 (CA-C3AV; accessorio opzionale)
- 3** Uscita remota sintonizzatore TV
- 4** I/F esterno

- 5** Quando si collega il cavo al terminale HDMI/MHL, rimuovere l'apparecchiatura fissa. Dopo aver collegato il cavo, ricollocare l'apparecchiatura fissa.

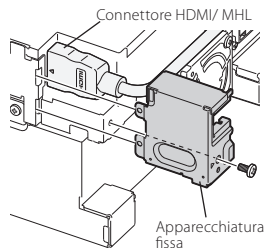

NOTA

- Quando si collega l'iPod/iPhone con il cavo HDMI, il cavo necessario varia a seconda dal tipo di connettore, come Lightning o da 30 pin. Per conoscere il cavo necessario, fare riferimento a "Collegamento di iPod/iPhone" (P.32).
- L'impostazione è necessaria per garantire la compatibilità con il dispositivo iPod/iPhone o Android collegato.
- Può essere collegato anche con il dispositivo iPod/iPhone o Android via Bluetooth. Fare riferimento a "Collegamento di iPod/iPhone" (P.32) o "Collegamento di Android" (P.32).

Informazioni su questa unità

Copyright

- Il marchio e i loghi Bluetooth sono di proprietà di Bluetooth SIG, Inc. L'uso di tali marchi da parte di JVC KENWOOD Corporation è soggetto a licenza. Gli altri marchi e nomi commerciali sono di proprietà dei rispettivi proprietari.
- The "AAC" logo is a trademark of Dolby Laboratories.
- "Made for iPod" and "Made for iPhone" mean that an electronic accessory has been designed to connect specifically to iPod or iPhone, respectively, and has been certified by the developer to meet Apple performance standards.
Apple is not responsible for the operation of this device or its compliance with safety and regulatory standards. Please note that the use of this accessory with iPod or iPhone may affect wireless performance.
- iPhone, iPod, iPod classic, iPod nano, and iPod touch are trademarks of Apple Inc., registered in the U.S. and other countries.
iTunes is a trademark of Apple Inc.
Lightning is a trademark of Apple Inc.
-  is a trademark of DVD Format/Logo Licensing Corporation registered in the U.S., Japan and other countries.
- This item incorporates copy protection technology that is protected by U.S. patents and other intellectual property rights of Rovi Corporation. Reverse engineering and disassembly are prohibited.
- Prodotto su licenza dei Dolby Laboratories. "Dolby" e il simbolo della doppia D sono marchi dei Dolby Laboratories.
- Android is a trademark of Google Inc.
- Adobe, Acrobat and Reader are either registered trademarks or trademarks of Adobe Systems Incorporated in the United States and/or other countries.
- SDHC and microSDHC Logos are trademarks of SD-3C, LLC.
- Informazioni su DIVX VIDEO: DivX® è un formato video digitale creato da DivX, LLC, un'affiliata di Rovi Corporation. Questo è un dispositivo ufficiale DivX Certified® che riproduce video DivX. Per maggiori informazioni e strumenti software per convertire i file DivX in video visitare il sito divx.com.
- Informazioni su DIVX VIDEO-ON-DEMAND: Questo dispositivo This DivX Certified® deve essere registrato per poter riprodurre filmati DivX Video-on-Demand (VOD). Per ottenere il codice di registrazione, individuare la sezione DivX VOD del menu di impostazione del proprio dispositivo. Per maggiori informazioni su come effettuare la registrazione, visitare il sito vod.divx.com.
- DivX®, DivX Certified® and associated logos are

trademarks of Rovi Corporation or its subsidiaries and are used under license.

- THIS PRODUCT IS LICENSED UNDER THE AVC PATENT PORTFOLIO LICENSE FOR THE PERSONAL USE OF A CONSUMER OR OTHER USES IN WHICH IT DOES NOT RECEIVE REMUNERATION TO (i) ENCODE VIDEO IN COMPLIANCE WITH THE AVC STANDARD ("AVC VIDEO") AND/OR (ii) DECODE AVC VIDEO THAT WAS ENCODED BY A CONSUMER ENGAGED IN A PERSONAL ACTIVITY AND/OR WAS OBTAINED FROM A VIDEO PROVIDER LICENSED TO PROVIDE AVC VIDEO. NO LICENSE IS GRANTED OR SHALL BE IMPLIED FOR ANY OTHER USE. ADDITIONAL INFORMATION MAY BE OBTAINED FROM MPEG LA, L.L.C. SEE [HTTP://WWW.MPEGLA.COM](http://www.MPEGLA.COM)
- THIS PRODUCT IS LICENSED UNDER THE MPEG-4 VISUAL PATENT PORTFOLIO LICENSE FOR THE PERSONAL AND NON-COMMERCIAL USE OF A CONSUMER FOR (i) ENCODING VIDEO IN COMPLIANCE WITH THE MPEG-4 VISUAL STANDARD ("MPEG-4 VIDEO") AND/OR (ii) DECODING MPEG-4 VIDEO THAT WAS ENCODED BY A CONSUMER ENGAGED IN A PERSONAL AND NON-COMMERCIAL ACTIVITY AND/OR WAS OBTAINED FROM A VIDEO PROVIDER LICENSED BY MPEG LA TO PROVIDE MPEG-4 VIDEO. NO LICENSE IS GRANTED OR SHALL BE IMPLIED FOR ANY OTHER USE. ADDITIONAL INFORMATION INCLUDING THAT RELATING TO PROMOTIONAL, INTERNAL AND COMMERCIAL USES AND LICENSING MAY BE OBTAINED FROM MPEG LA, L.L.C. SEE [HTTP://WWW.MPEGLA.COM](http://WWW.MPEGLA.COM).
- I termini HDMI e HDMI High-Definition Multimedia Interface, nonché il logo HDMI sono marchi di fabbrica o marchi di fabbrica registrati di HDMI Licensing LLC negli Stati Uniti e/o in altri paesi.
- MHL e il logo MHL sono marchi di fabbrica o marchi di fabbrica registrati di MHL, LLC.
- Incorpora MHL 2

- libFLAC

Copyright (C) 2000,2001,2002,2003,2004,2005,2006,2007,2008,2009 Josh Coalson

Redistribution and use in source and binary forms, with or without modification, are permitted provided that the following conditions are met:

- Redistributions of source code must retain the above copyright notice, this list of conditions and the following disclaimer.
 - Redistributions in binary form must reproduce the above copyright notice, this list of conditions and the following disclaimer in the documentation and/or other materials provided with the distribution.
 - Neither the name of the Xiph.org Foundation nor the names of its contributors may be used to endorse or promote products derived from this software without specific prior written permission.
- THIS SOFTWARE IS PROVIDED BY THE COPYRIGHT HOLDERS AND CONTRIBUTORS "AS IS" AND ANY EXPRESS OR IMPLIED WARRANTIES, INCLUDING, BUT NOT LIMITED TO, THE IMPLIED WARRANTIES OF MERCHANTABILITY AND FITNESS FOR A PARTICULAR PURPOSE ARE DISCLAIMED. IN NO EVENT SHALL THE FOUNDATION OR CONTRIBUTORS BE LIABLE FOR ANY DIRECT, INDIRECT, INCIDENTAL, SPECIAL, EXEMPLARY, OR CONSEQUENTIAL DAMAGES (INCLUDING, BUT NOT LIMITED TO, PROCUREMENT OF SUBSTITUTE GOODS OR SERVICES; LOSS OF USE, DATA, OR PROFITS; OR BUSINESS INTERRUPTION) HOWEVER CAUSED AND ON ANY THEORY OF LIABILITY, WHETHER IN CONTRACT, STRICT LIABILITY, OR TORT (INCLUDING NEGLIGENCE OR OTHERWISE) ARISING IN ANY WAY OUT OF THE USE OF THIS SOFTWARE, EVEN IF ADVISED OF THE POSSIBILITY OF SUCH DAMAGE.

■ Collegamento di Android

Per collegare il dispositivo Android con questa unità, il cavo (venduto separatamente) e il profilo supportato dal proprio dispositivo Android sono necessari per le operazioni elencate di seguito.

- **Ascoltare musica e guardare video della sorgente APPS**
 - Dispositivo MHL
 - KCA-MH100 (accessorio opzionale)
 - Profilo Bluetooth: SPP
- **Ascoltare musica della sorgente APPS**
 - Profilo Bluetooth: A2DP
 - Profilo Bluetooth: SPP
- **Ascoltare musica della sorgente Bluetooth Audio**
 - Profilo Bluetooth: A2DP
 - Profilo Bluetooth: AVRCP

■ Collegamento di iPod/iPhone

Per collegare il dispositivo iPod/iPhone con questa unità, il cavo, l'adattatore (entrambi venduti separatamente) e il profilo supportato dal proprio dispositivo iPod/iPhone sono necessari per le operazioni elencate di seguito.

- **Ascoltare musica e guardare video con il dispositivo connettore Lightning**
 - Adattatore Lightning Digital AV
 - KCA-HD100
 - Cavo da Lightning a USB (accessorio dell'iPod/iPhone)
 - Profilo Bluetooth: SPP
- **Ascoltare musica con il dispositivo connettore Lightning**
 - Cavo da Lightning a USB (accessorio dell'iPod/iPhone)
- **Ascoltare musica e guardare video con il dispositivo connettore da 30 pin (1)**
 - Adattatore Digital AV da 30 pin Apple
 - KCA-HD100
 - KCA-iP102
 - Profilo Bluetooth: SPP
- **Ascoltare musica e guardare video con il dispositivo connettore da 30 pin (2)**
 - KCA-iP202
- **Ascoltare musica con il dispositivo connettore da 30 pin**
 - KCA-iP102
- **Ascoltare musica via Bluetooth**
 - Profilo Bluetooth: A2DP
 - Profilo Bluetooth: SPP

NOTA

- Quando si esegue il collegamento con l'adattatore Lightning Digital AV o l'adattatore Digital AV da 30 pin Apple, alcune applicazioni possono essere controllate da questa unità. Le funzioni eseguibili dipendono dall'applicazione. Fare riferimento a "Esecuzione delle applicazioni" (P.54) nelle Istruzioni per l'uso.
- Non lasciare il cavo o l'adattatore di altri marchi all'interno del veicolo. Si potrebbe provocare un malfunzionamento dovuto al calore.

iPod/iPhone collegabili

A quest'unità è possibile collegare i seguenti modelli.

Made for

- iPhone 5
- iPhone 4S
- iPhone 4
- iPhone 3GS
- iPhone 3G
- iPhone
- iPod touch (5th generation)
- iPod touch (4th generation)
- iPod touch (3rd generation)
- iPod touch (2nd generation)
- iPod touch (1st generation)
- iPod classic
- iPod with video
- iPod nano (7th generation)
- iPod nano (6th generation)
- iPod nano (5th generation)
- iPod nano (4th generation)
- iPod nano (3rd generation)

Requisiti Aha™:

I requisiti per l'ascolto Aha™ sono i seguenti:

iPhone o iPod touch

- Utilizzare un iPhone o iPod touch Apple con iOS4 o versioni successive.
- Cercare "Aha" nello store iTunes di Apple, scaricare e installare la versione più recente dell'applicazione Aha™ sul proprio dispositivo.

Android™

- Utilizzare il sistema operativo Android versione 2.2 o successive.
- Scaricare l'applicazione Aha™ sullo smartphone dall'Android marketplace.

NOTA

- Avviare l'applicazione sul proprio dispositivo, eseguire l'accesso e creare un account gratuito con Aha.
- Connessione internet con rete 3G, EDGE o WiFi.
- Aha™ è un'applicazione sviluppata da terze parti, pertanto le sue specifiche tecniche sono soggette a modifiche senza ulteriore preavviso. Di conseguenza, alcuni o tutti i servizi predisposti o la compatibilità potrebbero non essere pienamente garantiti o disponibili.
- L'unità non è in grado di eseguire alcune delle funzioni Aha™.
- aha, il logo Aha e il segno distintivo Aha sono marchi di fabbrica o marchi di fabbrica registrati di HARMAN International Industries, utilizzati previo permesso.

Informazioni sullo smaltimento delle vecchie apparecchiature elettriche ed elettroniche e delle batterie (valide per i Paesi europei che hanno adottato sistemi di raccolta differenziata)

I prodotti e le batterie recanti il simbolo di un cassonetto della spazzatura su ruote barrato non possono essere smaltiti insieme ai normali rifiuti di casa.

I vecchi prodotti elettrici ed elettronici e le batterie devono essere riciclati presso una apposita struttura in grado di trattare questi prodotti e di smaltirne i loro componenti.

Per conoscere dove e come recapitare tali prodotti nel luogo a voi più vicino, contattare l'apposito ufficio comunale.

Un appropriato riciclo e smaltimento aiuta a conservare la natura e a prevenire effetti nocivi alla salute e all'ambiente.

Nota: Il simbolo "Pb" sotto al simbolo delle batterie indica che questa batteria contiene piombo.



Marcatura laser dei prodotti

**CLASS 1
LASER PRODUCT**

L'etichetta si trova sul rivestimento o sulla scatola e serve ad avvertire che il componente impiega raggi laser che sono stati classificati come classe 1. Ciò significa che l'apparecchio utilizza raggi laser di una classe inferiore. Non c'è alcun pericolo di radiazioni pericolose all'esterno dell'apparecchio.



Dichiarazione di conformità relativa alla direttiva EMC 2004/108/CE
Dichiarazione di conformità relativa alla direttiva R&TTE 1999/5/CE
Dichiarazione di conformità relativa alla direttiva RoHS 2011/65/UE

Produttore:

JVC KENWOOD Corporation
3-12, Moriyacho, Kanagawa-ku, Yokohama-shi, Kanagawa 221-0022, JAPAN

Rappresentante UE:

JVCKENWOOD NEDERLAND B.V.
Amsterdamseweg 37, 1422 AC UITHOORN, The Netherlands

English

Hereby, JVC KENWOOD declares that this unit DNX7250DAB, DNXS250BT, DNXS25DAB, DNX4250DAB, DNX4250BT is in compliance with the essential requirements and other relevant provisions of Directive 1999/5/EC.

Français

Par la présente JVC KENWOOD déclare que l'appareil DNX7250DAB, DNXS250BT, DNXS25DAB, DNX4250DAB, DNX4250BT est conforme aux exigences essentielles et aux autres dispositions pertinentes de la directive 1999/5/CE.

Par la présente, JVC KENWOOD déclare que ce DNX7250DAB, DNXS250BT, DNXS25DAB, DNX4250DAB, DNX4250BT est conforme aux exigences essentielles et aux autres dispositions de la directive 1999/5/CE qui lui sont applicables.

Deutsch

Hiermit erklärt JVC KENWOOD, dass sich dieser DNX7250DAB, DNXS250BT, DNXS25DAB, DNX4250DAB, DNX4250BT in Übereinstimmung mit den grundlegenden Anforderungen und den anderen relevanten Vorschriften der Richtlinie 1999/5/EG befindet. (BMW)

Hiermit erklärt JVC KENWOOD die Übereinstimmung des Gerätes DNX7250DAB, DNXS250BT, DNXS25DAB, DNX4250DAB, DNX4250BT mit den grundlegenden Anforderungen und den anderen relevanten Festlegungen der Richtlinie 1999/5/EG. (Wien)

Nederlands

Hierbij verklaart JVC KENWOOD dat het toestel DNX7250DAB, DNXS250BT, DNXS25DAB, DNX4250DAB, DNX4250BT in overeenstemming is met de essentiële eisen en de andere relevante bepalingen van richtlijn 1999/5/EG.

Bij deze verklaart JVC KENWOOD dat deze DNX7250DAB, DNXS250BT, DNXS25DAB, DNX4250DAB, DNX4250BT voldoet aan de essentiële eisen en aan de overige relevante bepalingen van Richtlijn 1999/5/EC.

Italiano

Con la presente JVC KENWOOD dichiara che questo DNX7250DAB, DNXS250BT, DNXS25DAB, DNX4250DAB, DNX4250BT è conforme ai requisiti essenziali ed alle altre disposizioni pertinenti stabilite dalla direttiva 1999/5/CE.

Español

Por medio de la presente JVC KENWOOD declara que el DNX7250DAB, DNXS250BT, DNXS25DAB, DNX4250DAB, DNX4250BT cumple con los requisitos esenciales y cualesquiera otras disposiciones aplicables o exigibles de la Directiva 1999/5/CE.

Português

JVC KENWOOD declara que este DNX7250DAB, DNXS250BT, DNXS25DAB, DNX4250DAB, DNX4250BT está conforme com os requisitos essenciais e outras disposições da Directiva 1999/5/CE.

Polska

JVC KENWOOD niniejszym oświadcza, że DNX7250DAB, DNXS250BT, DNXS25DAB, DNX4250DAB, DNX4250BT spełnia zasadnicze wymagania oraz inne istotne postanowienia dyrektywy 1999/5/EC.

Český

JVC KENWOOD tímto prohlašuje, že DNX7250DAB, DNXS250BT, DNXS25DAB, DNX4250DAB, DNX4250BT je ve shodě se základními požadavky a s dalšími příslušnými ustanoveními Nařízení vlády c. 426/2006 Sb.

Magyar

Alulírott, JVC KENWOOD, kijelenti, hogy a jelen DNX7250DAB, DNXS250BT, DNXS25DAB, DNX4250DAB, DNX4250BT megfelel az 1999/5/EC irányelvben meghatározott alapvető követelményeknek és egyéb vonatkozó előírásoknak.

Croatia

Ovim putem tvrtka JVC KENWOOD izjavljuje da je ovaj uređaj DNX7250DAB, DNXS250BT, DNXS25DAB, DNX4250DAB, DNX4250BT unitesin, 1999/5/EC Direktivnin bašica gereskinimlri ve diđer ilgli hũkũmleri ile uyumlu olduđunu beyan eder.

Svenska

Härmed intygar JVC KENWOOD att denna DNX7250DAB, DNXS250BT, DNXS25DAB, DNX4250DAB, DNX4250BT står i överensstämmelse med de väsentliga egenskapskrav och övriga relevanta bestämmelser som framgår av direktiv 1999/5/EG.

Suomi

JVC KENWOOD vakuuttaa täten että DNX7250DAB, DNXS250BT, DNXS25DAB, DNX4250DAB, DNX4250BT tyyppinen laite on direktiivin 1999/5/EY oleellisten vaatimusten ja sitä koskevien direktiivin muiden ehtojen mukainen.

Slovensko

S tem JVC KENWOOD izjavlja, da je ta DNX7250DAB, DNXS250BT, DNXS25DAB, DNX4250DAB, DNX4250BT v skladu z osnovnimi zahtevami in ostalimi ustreznimi predpisi Direktive 1999/5/EC.

Slovensky

Spoločnosť JVC KENWOOD týmto vyhlasuje, že DNX7250DAB, DNXS250BT, DNXS25DAB, DNX4250DAB, DNX4250BT spĺňa základné požiadavky a ďalšie príslušné ustanovenia Direktívy 1999/5/EC.

Dansk

Undertegnede JVC KENWOOD erklærer herved, at følgende udstyr DNX7250DAB, DNXS250BT, DNXS25DAB, DNX4250DAB, DNX4250BT overholder de væsentlige krav og øvrige relevante krav i direktiv 1999/5/EF.

Norsk

JVC KENWOOD erklærer herved at enheten DNX7250DAB, DNXS25DAB, DNXS250BT, DNX4250DAB, DNX4250BT oppfyller grunnleggende krav og andre bestemmelser i direktiv 1999/5/EF.

Ελληνικά

ΜΕ ΤΗΝ ΠΑΡΟΥΣΑ JVC KENWOOD ΔΗΛΩΝΕΙ ΟΤΙ Η ΔNX7250DAB, DNXS250BT, DNXS25DAB, DNX4250DAB, DNX4250BT ΣΥΜΜΟΡΦΩΝΕΤΑΙ ΠΡΟΣ ΤΙΣ ΟΥΣΙΩΔΕΙΣ ΑΠΑΙΤΗΣΕΙΣ ΚΑΙ ΤΙΣ ΛΟΙΠΕΣ ΣΧΕΤΙΚΕΣ ΔΙΑΤΑΞΕΙΣ ΤΗΣ ΟΔΗΓΙΑΣ 1999/5/ΕΚ.

Eesti

Sellega kinnitab JVC KENWOOD, et see DNX7250DAB, DNXS250BT, DNXS25DAB, DNX4250DAB, DNX4250BT vastab direktiivi 1999/5/EC põhilistele nõudmistele ja muudele asjakohastele määrustele.

Latviešu

Ar šo, JVC KENWOOD, apstiprina, ka DNX7250DAB, DNXS250BT, DNXS25DAB, DNX4250DAB, DNX4250BT atbilst Direktīvas 1999/5/EK galvenajām prasībām un citiem tā nosacījumiem.

Lietuviškai

Šiuo, JVC KENWOOD, pareiškia, kad šis DNX7250DAB, DNXS250BT, DNXS25DAB, DNX4250DAB, DNX4250BT atitinka pagrindinius Direktivos 1999/5/EB reikalavimus ir kitas svarbias nuostatas.

Malti

Hawnhekk, JVC KENWOOD, jiddikjara li dan DNX7250DAB, DNXS250BT, DNXS25DAB, DNX4250DAB, DNX4250BT jikkonforma mal-Ittijiet essenzzjali u ma provvedimenti oħrajn relevanti li hemm fid-Direttiva 1999/5/EC.

Українська

Компанія JVC KENWOOD заявляє, що цей виріб DNX7250DAB, DNXS250BT, DNXS25DAB, DNX4250DAB, DNX4250BT відповідає ключовим вимогам та іншим пов'язаним положенням Директиви 1999/5/EC.

Türkçe

Bu vesileyle JVC KENWOOD, DNX7250DAB, DNXS250BT, DNXS25DAB, DNX4250DAB, DNX4250BT ünitesinin, 1999/5/EC Direktifinin başlica gereskinimlri ve diđer ilgli hũkũmleri ile uyumlu olduđunu beyan eder.

Contenido

Acerca de la guía de inicio rápido	36
Precauciones	37
Precauciones de seguridad e información importante	39
Primer paso	40
Funciones de los botones del panel frontal	42
Extracción/ fijación de la placa frontal e inserción de una tarjeta SD.....	47
Funciones habituales	50
Cómo usar el sistema de navegación.....	51
Cómo reproducir música	52
Cómo reproducir películas e imágenes	54
Cómo escuchar la fuente DAB/ Radio	55
Cómo llamar por teléfono	55
Instalación	57
Acerca de esta unidad.....	65

Acerca de la guía de inicio rápido

En esta guía de inicio rápido se explican las funciones básicas de esta unidad. Para obtener información sobre las funciones que no se tratan en esta guía, consulte el manual de instrucciones (archivo PDF) que se incluye en el CD-ROM suministrado.

Para consultar el manual de instrucciones incluido en el CD-ROM, será necesario un PC en el que se haya instalado Microsoft® Windows XP/Vista/7 o un Mac OS X® 10.4, así como el software Adobe® Reader™ 7.1, Adobe® Acrobat® 7.1 o posterior.

El manual de instrucciones está sujeto a cambios por modificaciones de las especificaciones, etc. Puede descargar la última versión del manual de instrucciones en <http://manual.kenwood.com/edition/im382/>.

NOTA

- Los paneles que se incluyen en este manual son ejemplos utilizados para ofrecer explicaciones de las distintas operaciones. Por esta razón, pueden diferir de los paneles que se visualizan en realidad.
- En este manual, los nombres de modelo se abrevian de la siguiente manera.
 - DNX7250DAB: **DNX7**
 - DNX5250BT, DNX525DAB: **DNX5**
 - DNX4250DAB, DNX4250BT: **DNX4**Si aparecen los iconos indicados arriba, lea el artículo correspondiente a la unidad que esté utilizando.
- En los procedimientos operativos, las llaves indican la tecla o botón que debe emplear.
 - < >: Indica el nombre de los botones del panel.
 - []: Indica el nombre de las teclas.

Precauciones

⚠️ ADVERTENCIA

❑ Para evitar lesiones o incendios, tome las precauciones siguientes:

- Para evitar un cortocircuito, nunca coloque ni deje objetos metálicos (como monedas o herramientas metálicas) dentro de la unidad.
- No mire fijamente la pantalla de la unidad mientras está conduciendo durante un periodo prolongado de tiempo.
- Si tiene problemas durante la instalación, consulte con su distribuidor Kenwood.

❑ Precauciones para el uso de esta unidad

- Cuando compre accesorios opcionales, pregunte a su distribuidor Kenwood si dichos accesorios son compatibles con su modelo y en su región.
- Puede seleccionar el idioma de los menús, las etiquetas de archivos de audio, etc. Consulte **Configuración de idioma (P.85)** en el manual de instrucciones.
- La función Radio Data System o Radio Broadcast Data System no funcionará en lugares donde no existan emisoras compatibles con este servicio.
- Es posible que la unidad no funcione correctamente si los conectores situados entre la unidad y el panel frontal están sucios. Extraiga el panel frontal y limpie con suavidad el conector con un bastoncillo de algodón. Tenga cuidado de no dañar el conector.

❑ Precauciones con la batería

- Coloque el mando a distancia en un lugar en el que no se pueda mover en caso de frenado u otras operaciones. Podría producirse una situación peligrosa si el mando a distancia se cae y queda atrapado entre los pedales durante la conducción.
- No deje la batería cerca del fuego o expuesta a la luz solar directa. Puede producirse un incendio, una explosión o un calor excesivo.
- No recargue, cortocircuite, rompa ni caliente la pila, ni la arroje al fuego. Estas acciones podrían provocar la fuga de líquido de la pila. Si el líquido derramado entra en contacto con los ojos o la ropa, enjuague inmediatamente con agua y consulte a un médico.
- Coloque la pila lejos del alcance de los niños. En el improbable caso de que un niño se trague la pila, consulte inmediatamente a un médico.

❑ Cómo proteger el monitor

- Coloque el mando a distancia en un lugar en el que no se pueda mover en caso de frenado u

otras operaciones. Podría producirse una situación peligrosa si el mando a distancia se cae y queda atrapado entre los pedales durante la conducción.

❑ Cómo proteger el monitor

Coloque el mando a distancia en un lugar en el que no se pueda mover en caso de frenado u otras operaciones. Podría producirse una situación peligrosa si el mando a distancia se cae y queda atrapado entre los pedales durante la conducción.

❑ Empañamiento de la lente

Al activar la calefacción del coche cuando hace frío, puede aparecer vapor o condensación en la lente del reproductor de disco de la unidad. Esta condensación en la lente puede hacer que los discos no se reproduzcan. Si esto ocurre, retire el disco y espere hasta que se evapore la condensación. Si la unidad no funciona de forma normal después de un tiempo, consulte con su distribuidor Kenwood.

❑ Precauciones para el manejo de los discos

- No toque la superficie de grabación del disco.
- No pegue cinta, etc. en el disco, ni utilice ningún disco con cinta adherida.
- No utilice accesorios de tipo disco.
- Limpie desde el centro del disco hacia el exterior.
- Al extraer los discos de esta unidad, hágalo horizontalmente.
- Si el orificio central del disco o el borde exterior tienen rebabas, utilice el disco únicamente después de haber eliminado dichas rebabas con un bolígrafo de bola o similar.
- No pueden utilizarse discos que no sean redondos.



- No pueden utilizarse CDs de 8 cm (3 pulgadas).
- No pueden utilizarse discos con colores en la superficie de grabación ni discos sucios.
- Esta unidad únicamente puede reproducir CD con



- Es posible que esta unidad no reproduzca correctamente los discos que no tengan la marca.
- No puede reproducir un disco que no esté finalizado. (Para el proceso de finalización, consulte su programa de escritura y el manual de instrucciones de su grabador.)

Obtención de la señal GPS

La primera vez que encienda esta unidad, debe esperar a que el satélite reciba las señales de satélite por primera vez. Este proceso podría durar varios minutos. Asegúrese de que su vehículo está en el exterior en una zona abierta apartado de edificios o árboles altos para una mejor recepción.

Después de que el sistema reciba las señales de satélite por primera vez, las sucesivas veces recibirá las señales más rápidamente.

Acerca del panel delantero **DNX7**

Al extraer el producto de la caja o instalarlo, el panel frontal puede colocarse en el ángulo indicado en (Fig. 1). Esto es así debido a las características del mecanismo con el que cuenta el producto.

Al encender el producto por primera vez, el panel frontal se desplazará automáticamente a la posición (ángulo de configuración inicial) mostrada en (Fig. 2).

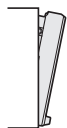

(Fig. 1)



(Fig. 2)

Limpieza de la unidad

Si el panel frontal de esta unidad está manchado, límpielo con un paño suave y seco, como por ejemplo, un paño de silicona. Si el panel frontal está muy manchado, limpie la mancha con un paño humedecido con un producto de limpieza neutro y, a continuación, vuelva a limpiarlo con un paño suave, limpio y seco.

PRECAUCIÓN

- Si aplica un limpiador en spray directamente sobre la unidad, puede dañar sus componentes mecánicos. Limpiar el panel frontal con un paño áspero o con un líquido volátil, como un disolvente o alcohol, podría rayar la superficie o borrar las impresiones de la pantalla.

Cómo reiniciar la unidad

Si la unidad no funciona correctamente, pulse el botón de reinicio. La unidad regresará a los ajustes de fábrica.

DNX7

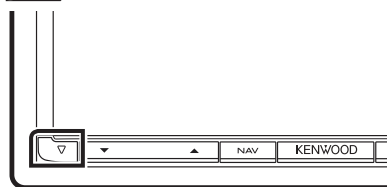

DNX5250BT

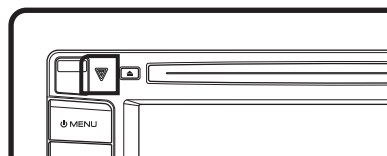

DNX525DAB

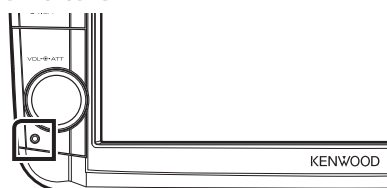

DNX4

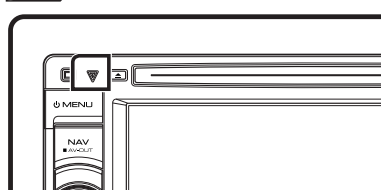

NOTA

- Desconecte el dispositivo USB antes de pulsar el botón <Reset>. Si pulsa el botón <Reset> con el dispositivo USB conectado, puede dañar los datos almacenados en dicho dispositivo. Para más información sobre la desconexión del dispositivo USB, véase **Cómo reproducir música (P.52)**.
- Al encender la unidad después de un reinicio aparece la pantalla con la configuración inicial. Consulte **Primer paso (P.40)**.

Precauciones de seguridad e información importante

Lea esta información cuidadosamente antes de empezar a manejar el sistema de navegación Kenwood y siga las instrucciones de este manual. Ni Kenwood ni Garmin serán responsables de problemas o accidentes producidos por la inobservancia de las instrucciones de este manual.

⚠️ ADVERTENCIA

Si no evita las situaciones potencialmente peligrosas siguientes, podría producirse un accidente o colisión que le ocasione heridas graves o la muerte.

Cuando navegue, compare cuidadosamente la información mostrada en el sistema con todas las fuentes de navegación disponibles, incluyendo información de señales de tráfico, mapas o la información visual. Por seguridad, resuelva siempre cualquier pregunta o discrepancia antes de continuar con la navegación.

Maneje el vehículo siempre de forma segura. No se distraiga por el sistema de navegación mientras conduce, y sea en todo momento plenamente consciente de las condiciones de la marcha. Minimice el tiempo empleado en mirar la pantalla del sistema de navegación mientras conduce y utilice los comandos de voz siempre que sea posible. Mientras conduce, no introduzca destinos, cambie la configuración ni acceda a funciones que requieren un uso prolongado del sistema de navegación. Detenga su vehículo de forma segura y autorizada antes de realizar este tipo de operaciones.

Mantenga el volumen del sistema en un nivel suficientemente bajo como para escuchar los ruidos del exterior mientras conduce. Si no puede escuchar el exterior, puede no ser capaz de reaccionar adecuadamente a las circunstancias del tráfico. Ello podría causar accidentes.

El sistema de navegación no mostrará la posición actual correcta del vehículo la primera que lo utilice después de su adquisición, o si la batería del vehículo está desconectada. No obstante, las señales de satélite GPS se recibirán en breve y se mostrará la posición correcta.

Tenga cuidado con la temperatura ambiente. El uso del sistema de navegación a temperaturas extremas podría producir un mal funcionamiento o daños en el mismo. Tenga también en cuenta que la unidad puede ser dañada por vibraciones fuertes, objetos de

metal o la penetración de agua en su interior.

⚠️ PRECAUCIÓN

Si no evita las situaciones potencialmente peligrosas pueden producirse daños personales o materiales.

El sistema de navegación está diseñado para ofrecerle sugerencias de ruta. No refleja cierres de carreteras, las condiciones de la calzada o las climatológicas, ni ningún otro factor que pueda afectar a la seguridad o a la gestión del tiempo durante la conducción.

Utilice el sistema de navegación solo a modo de ayuda. No intente usar el sistema de navegación para cualquier propósito que requiera medidas de la dirección, la distancia, la localización o topográficas. El sistema GPS (Global Positioning System) lo hace funcionar el gobierno de los EEUU, que es el único responsable de su precisión y mantenimiento. Este sistema gubernamental está sometido a cambios que podrían afectar la precisión y el rendimiento de todo el equipamiento GPS, incluyendo el sistema de navegación. Aunque el sistema de navegación es un dispositivo preciso de navegación, cualquier dispositivo de navegación podría ser mal utilizado o mal interpretado, con lo cual no sería seguro.

INFORMACIÓN IMPORTANTE

■ Conservación de la batería del vehículo

Este sistema de navegación puede utilizarse cuando la llave de encendido está en ON o en ACC. No obstante, para conservar la batería, debe utilizarse con el motor en marcha siempre que sea posible. El uso del sistema de navegación durante un tiempo prolongado con el motor apagado puede causar que se desgaste la batería.

■ Información de datos de mapas

Uno de los objetivos de Garmin es ofrecer a sus clientes la cartografía más completa y precisa de la que disponemos a un coste razonable. Empleamos una combinación de fuentes de datos gubernamentales y privadas que identificamos en la literatura del producto y en los mensajes de copyright que mostramos al consumidor. Prácticamente todas las fuentes de datos contienen algunos datos imprecisos o incompletos. En algunos países, la información cartográfica completa y precisa no está disponible o tiene unos costes prohibitivos.

Primer paso

Antes de su uso, aparecerán automáticamente diferentes pantallas de configuración.

Configuración inicial

Al encender la unidad por primera vez, se mostrará la pantalla de configuración.

1 Coloque la llave de encendido del coche en la posición ACC.

La unidad se pone en marcha.

Se muestra la pantalla de configuración (SETUP) inicial.

2 Toque la tecla correspondiente y establezca un valor.



Locale

Seleccione el país para el sistema de navegación.

Se configurarán el idioma, la unidad de medida de distancia y la unidad de medida de carburante.

Después de la configuración, pulse [Enter / Intro].

Language / Idioma

Seleccione el idioma utilizado para la pantalla de control y los elementos de configuración. El idioma predeterminado es "British English (en)" (Manual de instrucciones P.85).

Después de la configuración, pulse [Enter / Intro].

Angle / Ángulo **DNX7**

Ajusta la posición del monitor. La opción predeterminada es "0" (Manual de instrucciones P.89).

Tras la configuración, pulse [↵].

Color

Ajusta el color de iluminación de la pantalla y del botón. Puede seleccionar entre realizar una exploración de colores o ajustar el color de exploración (Manual de instrucciones P.90)

Tras la configuración, pulse [↵].

Camera / Cámara

Ajusta los parámetros de la cámara (Manual de instrucciones P.92)

Tras la configuración, pulse [↵].

3 Toque [Finish / Finalizar].

NOTA

- También aparecen las pantallas "Configuración inicial" tras reiniciar la unidad.

Configuración de la conexión de iPod/iPhone

Al seleccionar iPod como fuente por primera vez, se mostrará la pantalla de configuración para la conexión con el iPod/iPhone.

1 Toque [Menu] en cualquier pantalla.

Aparece la pantalla Top Menu.

2 Toque [iPod] en la pantalla Top Menu.

Se muestra la pantalla de configuración de la conexión del iPod.

3 Toque [CHANGE].



Seleccione el modo de conexión del iPod/iPhone. Para obtener más información, consulte "Configuración de la conexión de iPod/iPhone" (P.56) en el manual de instrucciones.

NOTA

- Para obtener información acerca del cable y adaptador necesarios para establecer una conexión con un iPod/iPhone, consulte "Conexión de iPod/iPhone" (P.66).
- Al seleccionar "HDMI + BT" o "Bluetooth", se abrirá la pantalla de selección de dispositivos Bluetooth. Seleccione el iPod/iPhone que desee conectar.



Si no se muestra ningún dispositivo Bluetooth que pueda conectarse, toque [Search] y realice el emparejamiento de los dispositivos.

- También aparece "Configuración de la conexión con el iPod" tras reiniciar la unidad.

Al seleccionar Apps como fuente por primera vez, se mostrará la pantalla de configuración para la conexión con el dispositivo donde estén instaladas las aplicaciones.

1 Toque [Menu] en cualquier pantalla.

Aparece la pantalla Top Menu.

2 Toque [Apps] en la pantalla Top Menu.

Aparece la pantalla de configuración de vínculos con aplicaciones.

3 Toque [CHANGE].



Seleccione el modo de conexión con el dispositivo donde están instaladas las aplicaciones. Para obtener más información, consulte "Configuración de vínculos con aplicaciones" (P.58) en el manual de instrucciones.

NOTA

- Para obtener información acerca del cable y adaptador necesarios para establecer una conexión con un "Conexión de iPod/iPhone" (P.66) y "Conexión Android" (P.66).
- Al seleccionar "HDMI + BT", "HDMI/MHL + BT" o "Bluetooth", se abrirá la pantalla de selección de dispositivos Bluetooth. Seleccione el dispositivo que desee conectar.



Si no se muestra ningún dispositivo Bluetooth que pueda conectarse, toque [Search] y realice el emparejamiento de los dispositivos.

- También aparecerá "Configuración de vínculos con aplicaciones" tras reiniciar la unidad.

Funciones de los botones del panel frontal

■ DNX7250DAB

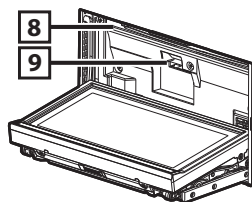
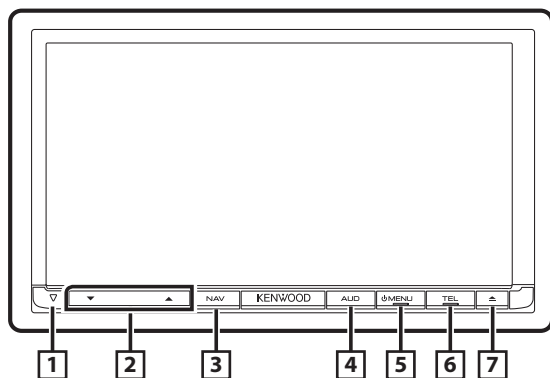

No.	Nombre/Movimiento
1	▽ (Restablecer) <ul style="list-style-type: none">• Si la unidad o el equipo conectado no funcionan correctamente, la unidad restablece la configuración de fábrica al pulsar este botón (Manual de instrucciones P.115).• Si la función Indicador de seguridad (SI) está activada, este indicador parpadeará al extraer el panel (Manual de instrucciones P.86).
2	▲, ▼ <ul style="list-style-type: none">• Ajusta el volumen.
3	NAV <ul style="list-style-type: none">• Muestra la pantalla de navegación.• Si se pulsa durante 1 segundo, se alternan las fuentes de salida AV.
4	AUD <ul style="list-style-type: none">• Se muestra la pantalla del ecualizador gráfico (Manual de instrucciones P.100).*• Al pulsar durante 1 segundo se apaga la pantalla.
5	MENU <ul style="list-style-type: none">• Muestra la pantalla Top Menu (Manual de instrucciones P.22).• Si se pulsa durante 1 segundo, se apaga la unidad.• Si la unidad está apagada, la enciende.

No.	Nombre/Movimiento
6	TEL <ul style="list-style-type: none">• Muestra la pantalla Hands Free (Manual de instrucciones P.75).• Al pulsar durante 1 segundo, se muestra la pantalla de reconocimiento de voz (Manual de instrucciones P.78).
7	▲ <ul style="list-style-type: none">• Expulsa el disco.• Si se pulsa cuando el panel está abierto, el panel se cierra y, si se pulsa durante 1 segundo, se fuerza la expulsión del disco.• Si se pulsa durante 1 segundo cuando el panel está cerrado, el panel se abre por completo en la posición de la ranura para tarjetas SD.
8	Ranura para inserción de discos <ul style="list-style-type: none">• Ranura que permite insertar discos.
9	Ranura para tarjetas SD <ul style="list-style-type: none">• Ranura que permite insertar tarjetas SD. La tarjeta se utiliza para actualizar el mapa. Para obtener información sobre cómo actualizar el mapa, consulte el manual de instrucciones del sistema de navegación. También puede reproducir los archivos de audio/vídeo presentes en la tarjeta. Consulte Extracción/ fijación de la placa frontal e inserción de una tarjeta SD (P.47).

* No se cambiará a la pantalla del ecualizador gráfico si se dan unas condiciones determinadas.

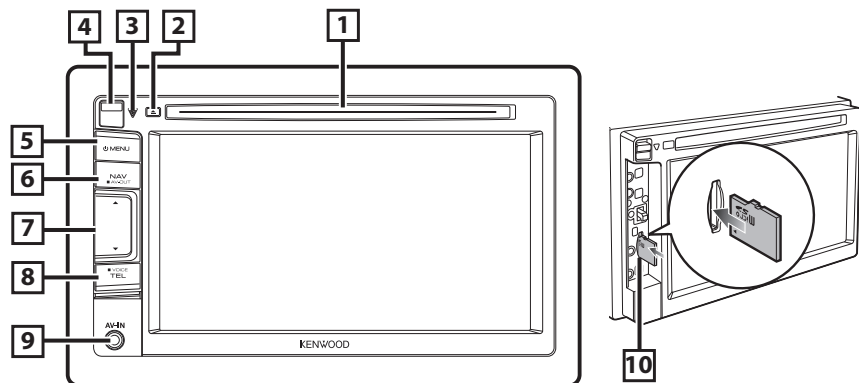

No.	Nombre/Movimiento
1	Ranura para inserción de discos <ul style="list-style-type: none"> • Ranura que permite insertar discos.
2	▲ <ul style="list-style-type: none"> • Expulsa el disco. • Si se pulsa durante 1 segundo, se fuerza la expulsión del disco.
3	▽ (Restablecer) <ul style="list-style-type: none"> • Si la unidad o el equipo conectado no funcionan correctamente, la unidad restablece la configuración de fábrica al pulsar este botón (Manual de instrucciones P.115). • Si la función Indicador de seguridad (SI) está activada, este indicador parpadeará al extraer el panel (Manual de instrucciones P.86).
4	Tecla de liberación <ul style="list-style-type: none"> • Extrae la pieza del panel frontal. Consulte Extracción/ fijación de la placa frontal inserción de una tarjeta SD (P.47).
5	MENU <ul style="list-style-type: none"> • Muestra la pantalla Top Menu (Manual de instrucciones P.22). • Si se pulsa durante 1 segundo, se apaga la unidad. • Si la unidad está apagada, la enciende.
6	NAV <ul style="list-style-type: none"> • Muestra la pantalla de navegación. • Si se pulsa durante 1 segundo, se alternan las fuentes de salida AV.
7	▲, ▼ <ul style="list-style-type: none"> • Ajusta el volumen.

No.	Nombre/Movimiento
8	TEL <ul style="list-style-type: none"> • Muestra la pantalla Hands Free (Manual de instrucciones P.75). • Al pulsar durante 1 segundo, se muestra la pantalla de reconocimiento de voz (Manual de instrucciones P.78).
9	Toma de entrada <ul style="list-style-type: none"> • Toma de entrada para un dispositivo externo.
10	Ranura microSD <ul style="list-style-type: none"> • Una ranura que permite insertar tarjetas microSD. La tarjeta se utiliza para actualizar el mapa. Para obtener información sobre cómo actualizar el mapa, consulte el manual de instrucciones del sistema de navegación. También puede reproducir los archivos de audio/vídeo presentes en la tarjeta. Consulte Extracción/ fijación de la placa frontal e inserción de una tarjeta SD (P.47).

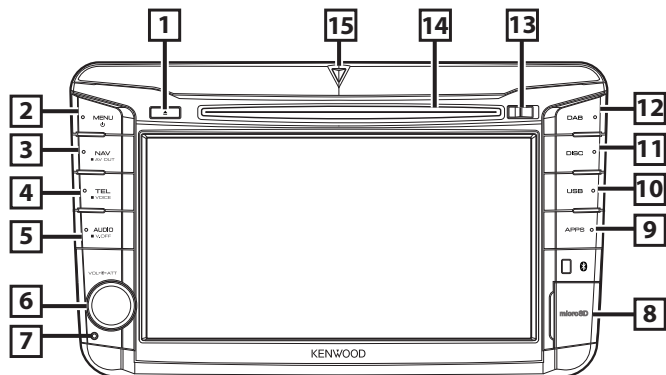

No.	Nombre/Movimiento
1	<p>▲ (Expulsar)</p> <ul style="list-style-type: none"> Expulsa el disco. Si se pulsa durante 1 segundo, se fuerza la expulsión del disco.
2	<p>MENU</p> <ul style="list-style-type: none"> Muestra la pantalla Top Menu (Manual de instrucciones P.22). Si se pulsa durante 1 segundo, se apaga la unidad. Si la unidad está apagada, la enciende.
3	<p>NAV</p> <ul style="list-style-type: none"> Muestra la pantalla de navegación. Si se pulsa durante 1 segundo, se alternan las fuentes de salida AV.
4	<p>TEL</p> <ul style="list-style-type: none"> Muestra la pantalla Hands Free (Manual de instrucciones P.75). Al pulsar durante 1 segundo, se muestra la pantalla de reconocimiento de voz (Manual de instrucciones P.78).
5	<p>AUDIO</p> <ul style="list-style-type: none"> Se muestra la pantalla del ecualizador gráfico (Manual de instrucciones P.100).* Al pulsar durante 1 segundo se apaga la pantalla.
6	<p>Rueda de volumen</p> <ul style="list-style-type: none"> Si se gira, se sube o baja el volumen. Si se pulsa, se activa/desactiva la atenuación del volumen.

No.	Nombre/Movimiento
7	<p>Restablecer</p> <ul style="list-style-type: none"> Si la unidad o el equipo conectado no funcionan correctamente, la unidad restablece la configuración de fábrica al pulsar este botón (Manual de instrucciones P.115).
8	<p>Ranura microSD</p> <ul style="list-style-type: none"> Una ranura que permite insertar tarjetas microSD. La tarjeta se utiliza para actualizar el mapa. Para obtener información sobre cómo actualizar el mapa, consulte el manual de instrucciones del sistema de navegación. También puede reproducir los archivos de audio/vídeo presentes en la tarjeta. Consulte Extracción/fijación de la placa frontal e inserción de una tarjeta SD (P.47).
9	<p>APPS</p> <ul style="list-style-type: none"> Cambia a las fuentes Apps.
10	<p>USB</p> <ul style="list-style-type: none"> Cambia a las fuentes USB o iPod (Manual de instrucciones P.85).
11	<p>DISC</p> <ul style="list-style-type: none"> Cambia a las fuentes de disco.
12	<p>DAB</p> <ul style="list-style-type: none"> Cambia a las fuentes DAB.
13	<p>Tecla de liberación</p> <ul style="list-style-type: none"> Extrae la pieza del panel frontal. Consulte Extracción/fijación de la placa frontal e inserción de una tarjeta SD (P.47).

No.	Nombre/Movimiento
14	Ranura para inserción de discos <ul style="list-style-type: none">• Ranura que permite insertar discos.
15	Indicador SI <ul style="list-style-type: none">• Si la función Indicador de seguridad (SI) está activada, este indicador parpadeará al extraer el panel (Manual de instrucciones P.86).

* No se cambiará a la pantalla del ecualizador gráfico si se dan unas condiciones determinadas.

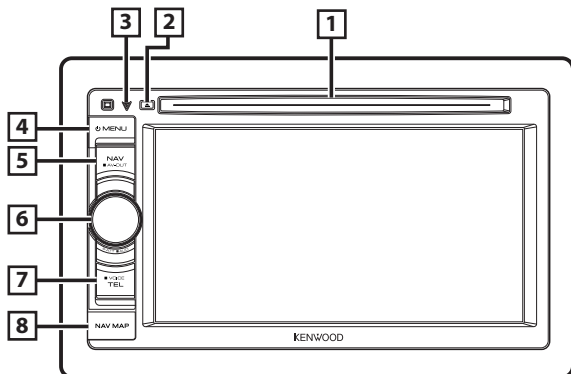

No.	Nombre/Movimiento
1	Ranura para inserción de discos <ul style="list-style-type: none"> Ranura que permite insertar discos.
2	▲ (Expulsar) <ul style="list-style-type: none"> Expulsa el disco. Si se pulsa durante 1 segundo, se fuerza la expulsión del disco.
3	▽ (Restablecer) <ul style="list-style-type: none"> Si la unidad o el equipo conectado no funcionan correctamente, la unidad restablece la configuración de fábrica al pulsar este botón (Manual de instrucciones P.115). Si la función Indicador de seguridad (SI) está activada, este indicador parpadeará al colocar el encendido en la posición OFF (Manual de instrucciones P.86).
4	MENU <ul style="list-style-type: none"> Muestra la pantalla Top Menu (Manual de instrucciones P.22). Si se pulsa durante 1 segundo, se apaga la unidad. Si la unidad está apagada, la enciende.
5	NAV <ul style="list-style-type: none"> Muestra la pantalla de navegación. Si se pulsa durante 1 segundo, se alternan las fuentes de salida AV.

No.	Nombre/Movimiento
6	Rueda de volumen <ul style="list-style-type: none"> Si se gira, se sube o baja el volumen. Si se pulsa, se activa/desactiva la atenuación del volumen. Al pulsar durante 1 segundo, se muestra la pantalla del ecualizador gráfico (Manual de instrucciones P.100).*
7	TEL <ul style="list-style-type: none"> Muestra la pantalla Hands Free (Manual de instrucciones P.75). Al pulsar durante 1 segundo, se muestra la pantalla de reconocimiento de voz (Manual de instrucciones P.78).
8	Ranura microSD <ul style="list-style-type: none"> Ranura para la tarjeta microSD de actualización del mapa. Para obtener información sobre cómo actualizar el mapa, consulte el manual de instrucciones del sistema de navegación. Consulte Extracción/ fijación de la placa frontal e inserción de una tarjeta SD (P.47).

* No se cambiará a la pantalla del ecualizador gráfico si se dan unas condiciones determinadas.

Extracción/ fijación de la placa frontal e inserción de una tarjeta SD

■ DNX7250DAB

• Extracción de la placa frontal

- 1) Pulse el botón <▲> durante 1 segundo. El panel se abre por completo.

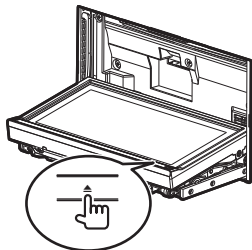

- 2) Extraiga el panel como se muestra en los diagramas siguientes.

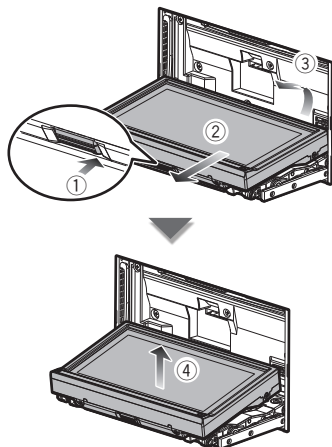

📎 NOTA

- La placa de fijación se cierra automáticamente transcurridos unos 10 segundos después de soltar el panel. Extraiga el panel antes de que la placa se cierre.

• Inserción de una tarjeta SD

- 1) Pulse el botón <▲> durante 1 segundo. El panel se abre por completo.
- 2) Sujete la tarjeta SD con la etiqueta hacia arriba e insértela en la ranura hasta que se oiga un clic.

Lado etiquetado

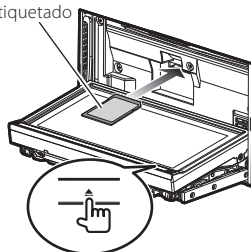

• Fijación de la placa frontal

- 1) Sujete firmemente el panel frontal para evitar que se caiga. Fije el panel sobre la placa de acoplamiento hasta que quede bien sujeto.

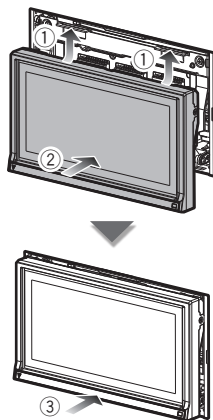

■ DNX5250BT

• Extracción de la placa frontal

- 1) Deslice la tecla de liberación hacia arriba para extraer la pieza del panel frontal.

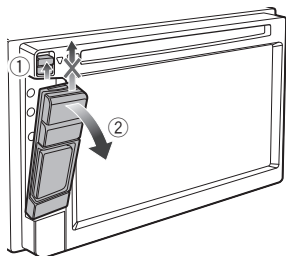

• Inserción de una tarjeta microSD

- 1) Deslice la tecla de liberación hacia arriba para extraer la pieza del panel frontal.
- 2) Sujete la tarjeta microSD con la etiqueta hacia la izquierda y la sección ranurada hacia arriba e insértela en la ranura hasta que se oiga un clic.

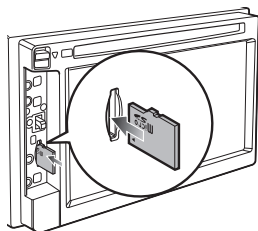

• Fijación de la placa frontal

- 1) Sujete firmemente el panel para evitar que se caiga y encájelo en la placa de fijación hasta que quede bien sujeto.

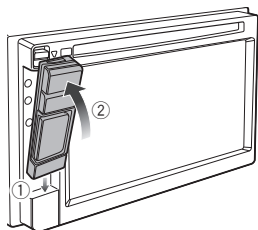

✎ NOTA

- Cuando extraiga la pieza del panel frontal, hágalo hacia la parte frontal como se muestra en el diagrama anterior. Si se extrae hacia arriba, el panel frontal se puede romper.
- Para evitar cualquier deterioro, no toque los terminales de la unidad ni del panel delantero con los dedos.
- Si los terminales de la unidad o el panel frontal están sucios, límpielos con un paño suave, limpio y seco. Extraiga el panel antes de que la placa se cierre.

■ DNX525DAB

• Extracción de la placa frontal

- 1) Deslice la tecla de liberación hacia la derecha para extraer la pieza del panel frontal.

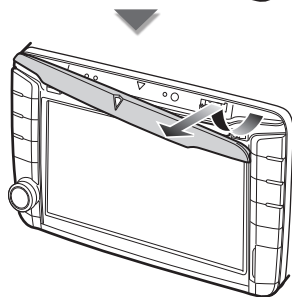
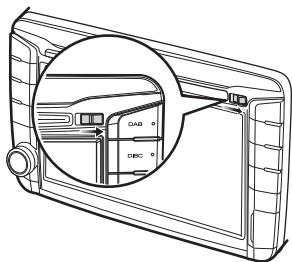

• Inserción de una tarjeta microSD

- 1) Abra el hueco de la ranura de la tarjeta.
- 2) Sujete la tarjeta microSD con la etiqueta hacia la derecha y la sección ranurada hacia abajo e insértela en la ranura hasta que se oiga un clic.

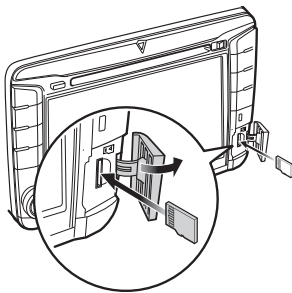

• Fijación de la placa frontal

- 1) Sujete firmemente el panel para evitar que se caiga y encájelo en la placa de fijación hasta que quede bien sujeto.

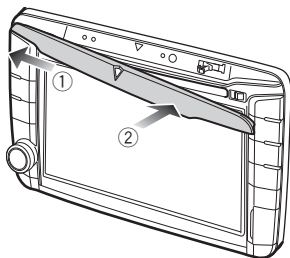

■ DNX4250DAB/ DNX4250BT

• Inserción de una tarjeta microSD

- 1) Abra el hueco de la ranura de la tarjeta.
- 2) Sujete la tarjeta microSD con la etiqueta hacia arriba y la sección ranurada hacia la derecha e insértela en la ranura hasta que se oiga un clic.

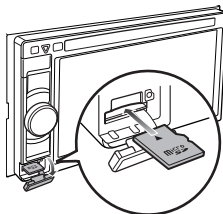

■ Expulsión de una tarjeta SD/ microSD

- 1) Presione la tarjeta hasta que escuche un clic y, a continuación, retire su dedo de ésta.
- 2) La tarjeta saldrá automáticamente para que pueda extraerla con los dedos.

Funciones habituales

General

Existen funciones que pueden ejecutarse desde la mayoría de las pantallas.



[Menu]

Regresa a la pantalla Top Menu.

Si pulsa durante al menos 1 segundo, se mostrará la pantalla de control. (Incluso cuando se muestra una imagen, si pulsa durante al menos 1 segundo, se mostrará la pantalla de control.)

[↶] (RETORNO)

Regresa a la pantalla anterior.

← (tecla de menú general)

Toque para visualizar el menú general. El contenido del menú es el siguiente.

⚙️ : Muestra la pantalla de menú SETUP.

🔊 : Muestra la pantalla de menú Audio Control.

📶 : Muestra la pantalla de control de la fuente actual. La forma del icono varía en función de la fuente.

✖️ : Cierra el menú.

Listas en pantalla

Existen teclas de funciones comunes en las pantallas de listas de la mayoría de las fuentes.



◀ (Barra de desplazamiento)

Desplaza el texto visualizado.

All ▶ etc.

Aquí se muestran las teclas con varias funciones.

Las teclas mostradas varían en función de la fuente actual de audio, del estado, etc.

Puede consultar ejemplos en **Listas en pantalla (P.24)** en el manual de instrucciones.

Desplazamiento con la yema del dedo

Puede desplazar la pantalla de lista arriba/abajo o a derecha/izquierda arrastrándola con la yema del dedo.

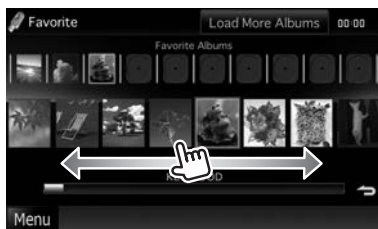
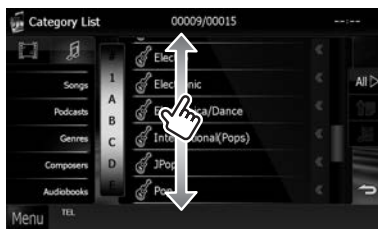

Cómo usar el sistema de navegación

1 Pulse el botón <NAV> para mostrar la pantalla de navegación.

2 Active la función deseada desde la pantalla Main Menu.



No.	Nombre/Movimiento
1	Intensidad de la señal GPS.
2	Buscar un destino.
3	Ver el mapa.
4	Utilice Apps como ecoRoute y Ayuda (Help).
5	Ajustar la configuración.

NOTA

- Puede obtener información adicional sobre el uso del sistema de navegación desde la Ayuda. Para visualizar la Ayuda, toque [Apps] y, a continuación, toque [Help].

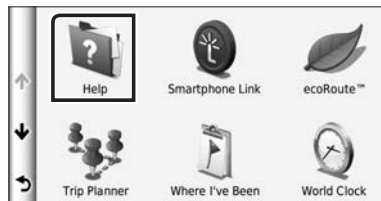

- Para obtener más información acerca de su sistema de navegación, descargue la última versión del manual de instrucciones en <http://manual.kenwood.com/edition/im382/>.

3 Introduzca su destino y comience su viaje guiado.

- Para encontrar puntos de interés:
 - 1) Pulse [Where To?].
 - 2) Seleccione una categoría y una subcategoría.

- 3) Seleccione un destino.
- 4) Pulse [Go].

NOTA

- Para introducir las letras del nombre, toque la barra de búsqueda e introduzca las letras.

4 Siga la ruta hacia su destino.

ATENCIÓN

- La funcionalidad de icono de límite de velocidad es solo a efectos informativos y no puede sustituir a la responsabilidad del conductor para cumplir con las señales de límite de velocidad ni su buen juicio para mantener una velocidad adecuada en cada momento. Garmin y JVC KENWOOD no se hacen responsables de ninguna multa de tráfico o citación que pueda recibir por no cumplir con todas las normas y señales de tráfico.

Su ruta se marca con una línea de color magenta. Según viaje, su sistema de navegación le guiará hacia su destino con comandos de voz, flechas en el mapa y direcciones en la parte superior del mapa. Si se aparta de la ruta original, su sistema de navegación recalculará la ruta.

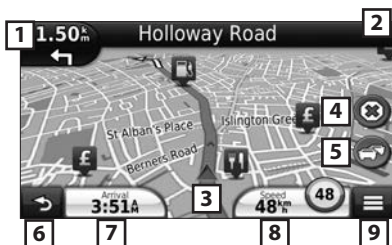

No.	Nombre/Movimiento
1	Visualiza la página del siguiente giro o la página de vista de intersecciones, si la hay.
2	Visualiza la página de lista de giros.
3	Visualiza la página ¿Dónde estoy? .
4	Detiene la ruta actual.
5	Muestra la información de tráfico en la ruta.
6	Vuelve al menú principal.
7	Muestra un campo de datos diferente.
8	Visualiza el ordenador de ruta.
9	Muestra más opciones.



NOTA

- Toque y arrastre el mapa para ver un área diferente del mismo.
- Si viaja por carreteras principales es posible que aparezca un icono señalando el límite de velocidad.

• **Añadir una parada**

- 1) Mientras navega por una ruta, pulse [>] y a continuación [Where To?].
- 2) Búsqueda de una parada adicional.
- 3) Pulse [Go!].
- 4) Toque [Add to Active Route] para añadir esta parada antes de su destino final.

• **Tomar un desvío**

- 1) Mientras navega por una ruta, pulse [>].
- 2) Toque [>].

Otras funciones

• **Evitar manualmente el tráfico en la ruta**

- 1) Desde el mapa, pulse el icono de tráfico.
- 2) Pulse [Traffic On Route].
- 3) En caso necesario toque las flechas para ver otros retrasos por el tráfico en su ruta.
- 4) Toque [>] > [Avoid].

• **Ver el mapa de tráfico**

- 1) El mapa muestra el flujo de tráfico con una codificación en colores y los retrasos en las inmediaciones.

• **Sobre el tráfico**

ATENCIÓN

- El servicio Traffic no está disponible en algunas áreas o países.
- Garmin y JVC KENWOOD no se hacen responsables de la precisión o puntualidad de la información de tráfico.

Con receptor de tráfico de FM, el sistema de navegación está capacitado para recibir y hacer uso de información sobre el tráfico. Cuando se recibe un mensaje de tráfico, puede ver este evento en el mapa y modificar su ruta para evitar dicho incidente. La suscripción FM TMC se activa automáticamente una vez que su sistema de navegación recibe las señales de satélite mientras recibe las señales de tráfico del proveedor de servicios. Visite www.garmin.com/kenwood para obtener más información.

• **Actualización del software**

Para actualizar el software del sistema de navegación, debe contar con un dispositivo de almacenamiento masivo USB y una conexión a Internet.

- 1) Vaya a www.garmin.com/Kenwood.
- 2) Encuentre su modelo y seleccione [Software Updates] > [Download].
- 3) Lea y acepte los términos del Acuerdo de Licencia de Software.
- 4) Siga las instrucciones en la página Web para completar la instalación de la actualización de software.

• **Actualización de los mapas**

Puede adquirir datos actualizados para los mapas a través de Garmin o bien pedirlos a su distribuidor Kenwood o consultar al centro de servicio técnico de Kenwood para obtener más información.

- 1) Vaya a www.garmin.com/Kenwood.
- 2) Seleccione [Order Map Updates] para su unidad Kenwood.
- 3) Siga las instrucciones del sitio Web para actualizar su mapa.

Cómo reproducir música

Puede reproducir archivos de audio de CD de música, discos de datos, dispositivos USB, tarjetas SD y iPod.

NOTA

- Para obtener más información sobre formatos compatibles, formatos de soportes, modelos de iPod, etc., consulte el manual de instrucciones.

1 Conecte el soporte que desea reproducir tal como se muestra abajo.

Disco

DNX7

- 1) Pulse el botón <> para abrir el panel frontal.
- 2) Introduzca el disco en la ranura.

El panel se cierra automáticamente y se inicia la reproducción.

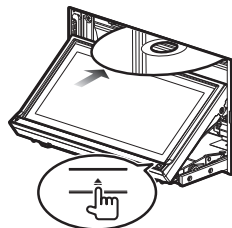

• **Para expulsar el disco:**

- 1) Pulse el botón <>.

DNX5 DNX4

- 1) Introduzca el disco en la ranura.
La reproducción se inicia.

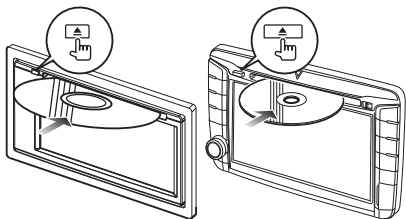

• Para expulsar el disco:

- 1) Pulse el botón <▲>.

iPod/iPhone

- 1) Conecte el iPod/iPhone.
La reproducción se inicia.

NOTA

- Para obtener información acerca del cable y adaptador necesarios para establecer una conexión con un iPod/iPhone, consulte "Conexión de iPod/iPhone" (P.66).

• Para desconectar el iPod/iPhone conectado con el cable:

- 1) Toque [⏏] en la pantalla y, a continuación, toque [▲].
Desconecte el iPod/iPhone del cable.

Dispositivo USB

- 1) Conecte el dispositivo USB con el cable USB.

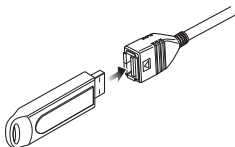

• Para desconectar el dispositivo USB:

- 1) Toque [▲] en la pantalla y desconecte el dispositivo del cable.

Tarjeta SD/ tarjeta microSD DNX7 DNX5

- 1) Inserte la tarjeta SD/ tarjeta microSD.
- 2) Vuelva a colocar el panel frontal.
La reproducción se inicia.

NOTA

- Para insertar una tarjeta SD o microSD, consulte "Funciones de los botones del panel frontal" (P.42).

2 Controle la música que está escuchando en la pantalla de control de fuente.

Los símbolos siguientes indican las teclas en la pantalla.

Las funciones de las teclas son las mismas a pesar de las diferentes fuentes que esté escuchando.



↓ Toque [⏏]



• Funciones básicas desde esta pantalla



Inicia la reproducción o hace una pausa.



Detiene la reproducción.



Desconecta el dispositivo.



Busca el contenido anterior/siguiente.

◀▶▶▶ o mueva el cursor en la barra central

Avance o retroceso rápidos (solo para disco de datos, CD o dispositivo USB).



Repite el contenido actual.



Reproduce todo el contenido en orden aleatorio.

NOTA

- Para otras funciones, consulte el manual de instrucciones.
- Si no aparece la tecla deseada en la barra multifunción, pulse [⏏] para cambiar el menú.

3 Búsqueda de la pista o archivo que desea escuchar.

• Búsqueda de lista

- 1) Toque el centro de la pantalla.

Se muestra la lista de contenidos del soporte que está siendo reproducido.

Si se visualiza la información de la pista actual, pulse [] para cambiar a la visualización de lista.



• Búsqueda avanzada

- 1) Toque [].
- 2) Pulse el método de búsqueda avanzada deseado.
La lista se filtra por el elemento seleccionado.
- 3) Pulse sobre el elemento deseado.



✎ NOTA

- Para obtener más información sobre las funciones de búsqueda, consulte **Operaciones de búsqueda (P.45)** en el manual de instrucciones.

Cómo reproducir películas e imágenes

Puede reproducir DVD de vídeo, CD de vídeo (VCD), archivos de vídeo de discos de datos, iPod y archivos de imagen de tarjetas SD y dispositivos USB.

✎ NOTA

- Para obtener más información sobre formatos compatibles, formatos de dispositivos, etc., consulte el manual de instrucciones.

1 Conecte el soporte que desea reproducir.

Para más información sobre el método de conexión, consulte **Cómo reproducir música (P.52)**.

2 Controle la película o imagen tocando la pantalla.

Cada zona de la pantalla tiene una función diferente.

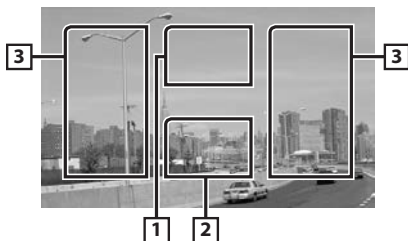

No.	Nombre/Movimiento
1	DVD: Muestra el menú de DVD.*1 VCD: Muestra la pantalla Zoom Control.*2 Disco de datos: Muestra el menú de disco.*3
2	Muestra la pantalla de control de fuente.
3	<ul style="list-style-type: none">• Busca el contenido o archivo siguiente o anterior.• Al desplazarse desde el centro de la visualización hacia la izquierda o la derecha, se efectúa un retroceso rápido o un avance rápido. Para detener el avance o rebobinado rápido, toque el centro de la pantalla.*4



*1 Consulte **Manejo del menú de disco DVD (P.31)** en el manual de instrucciones.

*2 Consulte **Control de zoom para DVD y VCD (P.32)** en el manual de instrucciones.

*3 Consulte **Control de películas (P.50)** en el manual de instrucciones.

*4 Para los dispositivos USB/ tarjetas SD, puede que esta función no esté disponible en función del formato del archivo reproducido.

NOTA

- Para funciones en la pantalla de control de fuentes, véase **Cómo reproducir música (P.52)**. No obstante, la búsqueda por categoría/enlace/gráficos de álbum no está disponible.
- Si pulsa [] (mostrado al pulsar [] en la pantalla de control de fuentes) se ocultan todas las teclas.

Cómo escuchar la fuente DAB/ Radio

1 Toque [Menu] en cualquier pantalla.

Aparece la pantalla Top Menu.

2 Toque [DAB] (solo DNX7250DAB, DNX525DAB, DNX4250DAB) o [TUNER].

La unidad cambia a la fuente de radio.





3 Manejo de la pantalla de control de fuente.

• Búsqueda de emisora para DAB

- 1) Toque [].

Aparece el menú subfunción.



- 2) Toque [DB] para seleccionar la banda.
- 3) Toque [], [], [], [] para sintonizar el conjunto, servicio o componente deseado.

• Búsqueda de emisora para la radio

- 1) Toque [].

Aparece el menú subfunción.

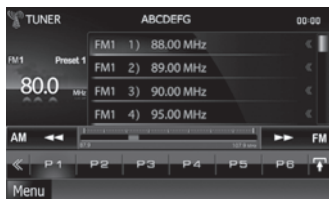



- 2) Pulse en [AM] o en [FM] para seleccionar la frecuencia.

- 3) Toque [] o [] para sintonizar la emisora deseada.

• Memoria automática (solo para radio)

- 1) Toque [].

Aparece el menú subfunción.

- 2) Pulse en [AM] o en [FM] para seleccionar la frecuencia.
- 3) Toque [].
- 4) Toque [AME].
- 5) Toque [] o [] en el menú de funciones auxiliares.

Se inicia la memoria automática.

• Volver a una emisora prefijada

- 1) Pulse [P#].

También puede ver la lista de emisoras prefijadas tocando la visualización de frecuencia en el centro.

NOTA

- Para el resto de funciones, consulte **Manejo básico de radio (P.60)** o **Manejo básico de la radio digital (P.62)** en el manual de instrucciones.

Cómo llamar por teléfono

Puede utilizar su teléfono móvil con Bluetooth cuando esté acoplado con la unidad.

NOTA

- No puede registrar la unidad Bluetooth mientras esté utilizando las siguientes fuentes: iPod, audio Bluetooth, APPS, aha

1 Registre su teléfono móvil en la unidad.

Continúe tal como se muestra en los procedimientos siguientes. Para información más detallada, consulte **Registrar la unidad Bluetooth (P.73)** en el manual de instrucciones.

- 1) Toque [Menu] en cualquier pantalla. Aparece la pantalla Top Menu.
- 2) Toque [SETUP / Conf]. Aparece la pantalla SETUP.
- 3) Toque [Bluetooth]. Aparece la pantalla Bluetooth SETUP.



- 4) Toque [Search / Buscar].
Aparece la pantalla Searched Device List.
- 5) Seleccione su teléfono móvil en la lista mostrada en la pantalla Searched Device List.



- 6) Introduzca el código PIN del teléfono móvil. El registro se ha completado. El código PIN está establecido como "0000" de forma predeterminada.

2 Conecte su teléfono móvil a la unidad.

- 1) Toque el nombre del dispositivo en la pantalla Bluetooth SETUP.
- 2) Toque [ON] de [TEL(HFP)] en la pantalla BT Connection Settings.
El dispositivo seleccionado está conectado a la unidad.

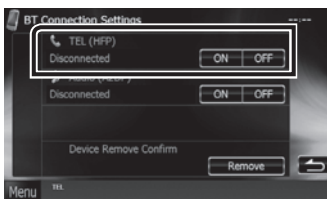

Cuando haya finalizado el registro de su teléfono móvil, la agenda telefónica de este se descargará automáticamente a esta unidad.

3 Haga o reciba una llamada telefónica.

Consulte la tabla de abajo para cada método de funcionamiento.

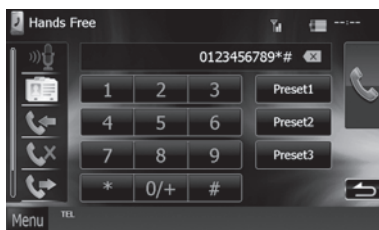

Llamar introduciendo un número telefónico

- 1) Introducir un número de teléfono con las teclas numéricas.
- 2) Toque [].

Llamar usando datos de llamada almacenados

- 1) Toque [] (llamadas recibidas), [] (llamadas perdidas), o [] (llamadas realizadas).
- 2) Seleccione el número de teléfono de la lista.
- 3) Toque [].

Llamar usando la agenda telefónica

- 1) Toque [].
- 2) Seleccione el nombre de la lista.
- 3) Seleccione el número de la lista.
- 4) Toque [].

Llamar usando el número preseleccionado

- 1) Toque [Preset # / Pre #] para efectuar una llamada al número de teléfono correspondiente.
- 2) Toque [].

Call by voice

Puede realizar una llamada de voz utilizando la función de reconocimiento de voz del teléfono móvil.

- 1) Toque [].
- 2) Pronuncie el nombre registrado en el teléfono móvil.

NOTA

- Para obtener información detallada sobre el funcionamiento, consulte **Usar la unidad de manos libres (P.75)** en el manual de instrucciones.

Instalación

Antes de la instalación

Antes de la instalación de esta unidad, tenga en cuenta las precauciones siguientes.

ADVERTENCIAS

- Si conecta el cable de encendido (rojo) y el cable de la batería (amarillo) al chasis del automóvil (tierra), podría producir un cortocircuito y esto, a su vez, un incendio. Conecte siempre esos cables a la fuente de alimentación que pasa por la caja de fusibles.
- No corte el fusible del cable de ignición (rojo) y el cable de la batería (amarillo). El suministro de energía debe conectarse a los cables por medio del fusible.

PRECAUCIÓN

- Instale esta unidad en la consola de su vehículo. No toque la parte metálica de esta unidad durante e inmediatamente después del uso de la unidad. Las partes metálicas, tales como el disipador de calor o la carcasa, pueden estar muy calientes.

NOTA

- La instalación y el cableado de este producto requieren habilidad y experiencia. Para mayor seguridad, deje el trabajo de montaje y cableado en manos de profesionales.
- Asegúrese de utilizar para la unidad una fuente de alimentación de 12 V CC con conexión a tierra negativa.
- No instale la unidad en un sitio expuesto a la luz directa del sol, o excesivamente húmedo o caluroso. Además deberá evitar sitios con mucho polvo o con posibilidad de salpicaduras de agua.
- No utilice sus propios tornillos. Utilice solo los tornillos suministrados. El uso de tornillos diferentes podría causar daños en la unidad.
- Si no se enciende la alimentación (se muestra "PROTECT"), puede que el cable del altavoz haya sufrido un cortocircuito o que haya tocado el chasis del vehículo y se haya activado la función de protección. Por lo tanto, el cable del altavoz debe ser revisado.
- Si el encendido de su automóvil no está provisto de la posición ACC, conecte los cables de encendido a una fuente de alimentación que pueda conectarse y desconectarse con la llave de encendido. Si conecta el cable de encendido a una fuente de alimentación con un suministro de voltaje constante, como con los cables de la batería, la batería puede agotarse.
- Si la consola tiene una tapa, asegúrese de instalar la unidad de forma que el panel frontal no golpee la tapa al abrirse o cerrarse.
- Si se funden los fusibles, asegúrese primero de que los cables no están en contacto pues pueden ocasionar un cortocircuito, luego reemplace el fusible dañado por

uno nuevo que tenga la misma potencia de servicio.

- Aísle los cables no conectados con una cinta de vinilo u otro material similar. Para evitar cortocircuitos, no retire las tapas de los extremos de los cables o terminales no conectados.
- Conecte los cables de los altavoces a cada uno de los terminales correspondientes. La unidad puede sufrir daños o dejar de funcionar si comparte los cables \ominus o si la toma de tierra se realiza a cualquier parte metálica del coche.
- Si se han conectado solamente dos altavoces al sistema, enchufe los conectores a ambos terminales de salida delanteros o a ambos terminales de salida traseros (es decir, no mezcle terminales delanteros y traseros). Por ejemplo, si conecta el conector \oplus del altavoz izquierdo a un terminal de salida delantero, no conecte el conector \ominus a un terminal de salida trasero.
- Después de instalar la unidad, compruebe que las luces de freno, las luces intermitentes, el limpiaparabrisas, etc. funcionan satisfactoriamente.
- Instale la unidad en un ángulo de 30° o menos.
- Esta unidad cuenta con un ventilador de refrigeración para reducir la temperatura interna. No monte la unidad en un lugar en el que el ventilador de refrigeración de la unidad pueda quedar obstruido. Si estas aberturas quedan bloqueadas, la refrigeración no se producirá, aumentando la temperatura interna y provocando averías.

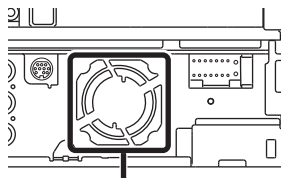

Ventilador de refrigeración

- No presione con fuerza la superficie del panel al instalar la unidad en el vehículo. De lo contrario, pueden producirse marcas, daños o fallos.
- La recepción podría ser baja si existen objetos metálicos cerca de la antena Bluetooth.

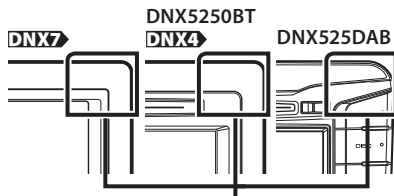

Unidad de antena Bluetooth

■ Accesorios suministrados

En primer lugar, asegúrese de que todos los accesorios vienen suministrados con la unidad.

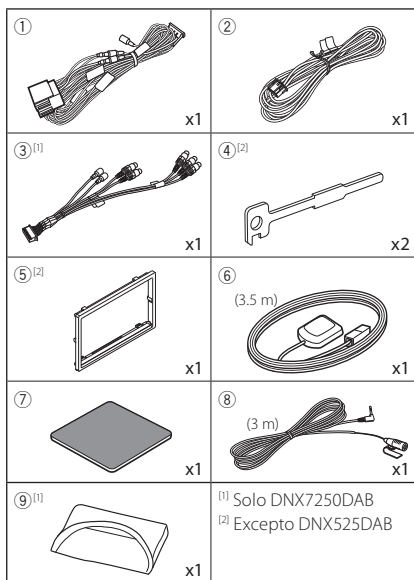

■ Unidad

- 1) Para evitar un cortocircuito, retire la llave del contacto y desconecte el \ominus terminal de la batería.
- 2) Realice de forma adecuada las conexiones de cables de entrada y salida para cada unidad.
- 3) Conecte el cable al mazo de conductores.
- 4) Tome el Conector B del mazo de conductores y conéctelo al conector de altavoces de su vehículo.
- 5) Tome el Conector A del mazo de conductores y conéctelo al conector de alimentación externa de su vehículo.
- 6) Conecte el conector del mazo de conductores a la unidad.
- 7) Instale la unidad en su coche
- 8) Vuelva a conectar la \ominus batería.
- 9) Pulse el botón <Reset>. **(P.38)**
- 10) Realice la configuración inicial.
Consulte **Primer paso (P.40)**.

• DNX7250DAB, DNX5250BT, DNX4250DAB, DNX4250BT

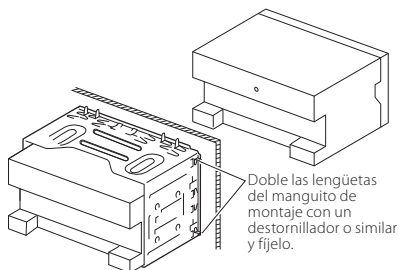

• DNX525DAB

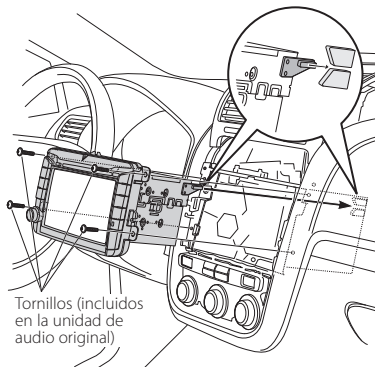

■ NOTA

- Asegúrese de que la unidad esté firmemente instalada en su lugar. Si la unidad está en una posición inestable, es posible que no funcione correctamente (por ejemplo, el sonido puede interrumpirse).

■ Moldura embellecedora (DNX7250DAB, DNX5250BT, DNX4250DAB, DNX4250BT)

- 1) Conecte el accesorio ⑤ a la unidad.

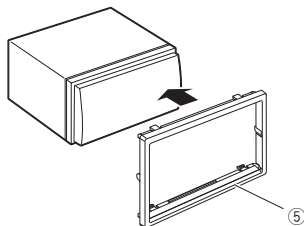

■ antena GPS

La antena GPS está instalada dentro del vehículo. Debe instalarse lo más horizontalmente posible para permitir una fácil recepción de las señales de satélite GPS.

Para montar la antena GPS en el interior del vehículo:

- 1) Limpie el salpicadero o la superficie en cuestión.
- 2) Extraiga el separador de la placa metálica (accesorio 7).
- 3) Presione con fuerza la placa metálica (accesorio 7) sobre el salpicadero o cualquier otra superficie de montaje. Si fuera necesario, puede doblar la placa metálica (accesorio 7) para adaptarla a una superficie curva.
- 4) Extraiga el separador de la antena GPS (accesorio 7) y fije la antena a la placa metálica (accesorio 6).

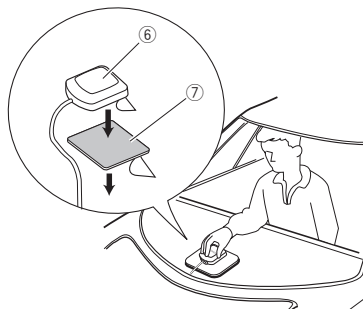

🔪 NOTA

- Dependiendo del vehículo, la recepción de la señal GPS podría no ser posible con una instalación en el interior.
- La antena GPS debería instalarse en una posición separada al menos 12 pulgadas (30 cm) del teléfono móvil u otras antenas transmisoras. Las señales del satélite GPS podrían interferir con estos tipos de comunicación.
- Si se pinta la antena GPS con cualquier pintura (metálica) podría disminuir su rendimiento.

■ Unidad de micrófono

- 1) Compruebe la posición de instalación del micrófono (accesorio 8).
- 2) Limpie la superficie de instalación.
- 3) Extraiga el separador del micrófono (accesorio 8) y fije el micrófono en la posición indicada más abajo.
- 4) Conecte el cable del micrófono a la unidad de forma segura en varias posiciones mediante cinta u otro método.
- 5) Ajuste la dirección del micrófono (accesorio 8) hacia el conductor.

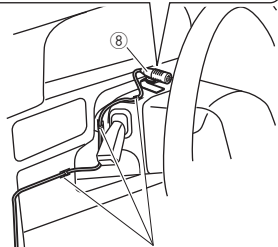
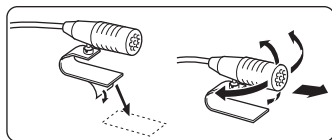

Fije un cable con una cinta adhesiva de uso comercial.

■ Extracción de la moldura embellecedora (DNX7250DAB, DNX5250BT, DNX4250DAB, DNX4250BT)

- 1) Acople las patillas de fijación a la llave de extracción (accesorio ④) y extraiga los dos dispositivos de bloqueo del nivel inferior. Baje la moldura embellecedora (accesorio ⑤) y tire de ella hacia delante tal y como se muestra en la figura.

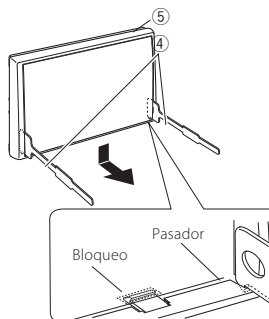

NOTA

- La moldura embellecedora puede extraerse del lado superior del mismo modo.
- 2) Después de extraer la parte inferior, libere de la misma manera los dos lugares del lado superior.

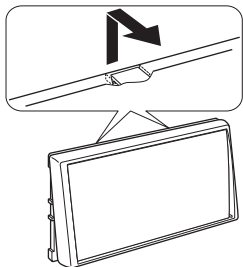

■ Extracción de la unidad (DNX7250DAB, DNX5250BT, DNX4250DAB, DNX4250BT)

- 1) Extraiga la moldura embellecedora de acuerdo con lo indicado en el paso 1 del apartado "Extracción de la moldura embellecedora".
- 2) Inserte correctamente las dos llaves de extracción (accesorio ④) en las ranuras de cada lado, tal y como se muestra.

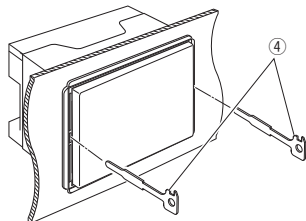

- 3) Baje la llave de extracción hacia la parte inferior y tire de la unidad hasta extraer la mitad de la misma mientras presiona hacia el interior.

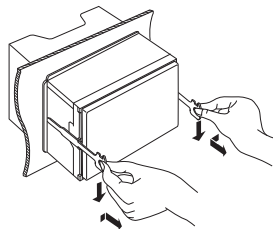

NOTA

- Tenga cuidado de no hacerse daño con las patillas de fijación de la llave de extracción.
- 4) Termine de sacar la unidad con las manos, prestando atención para no dejarla caer.

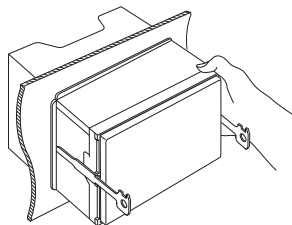

■ Guía de funciones de los conectores del mazo de conductores (accesorio ①)

Números de patilla para conectores ISO	Color del cable	Funciones
Conector de alimentación exterior		
A-4	Amarillo	Batería
A-5	Azul/blanco	Control de alimentación
A-6	Naranja/blanco	Atenuación de la iluminación
A-7	Rojo	Encendido (ACC)
A-8	Negro	Conexión a tierra (masa)
Conector de altavoz		
B-1	Morado	Trasero derecho (+)
B-2	Morado/negro	Trasero derecho (-)
B-3	Gris	Delantero derecho (+)
B-4	Gris/negro	Delantero derecho (-)
B-5	Blanco	Delantero izquierdo (+)
B-6	Blanco/negro	Delantero izquierdo (-)
B-7	Verde	Trasero izquierdo (+)
B-8	Verde/negro	Trasero izquierdo (-)

*Impedancia del altavoz: 4-8 Ω

Conexión del sistema

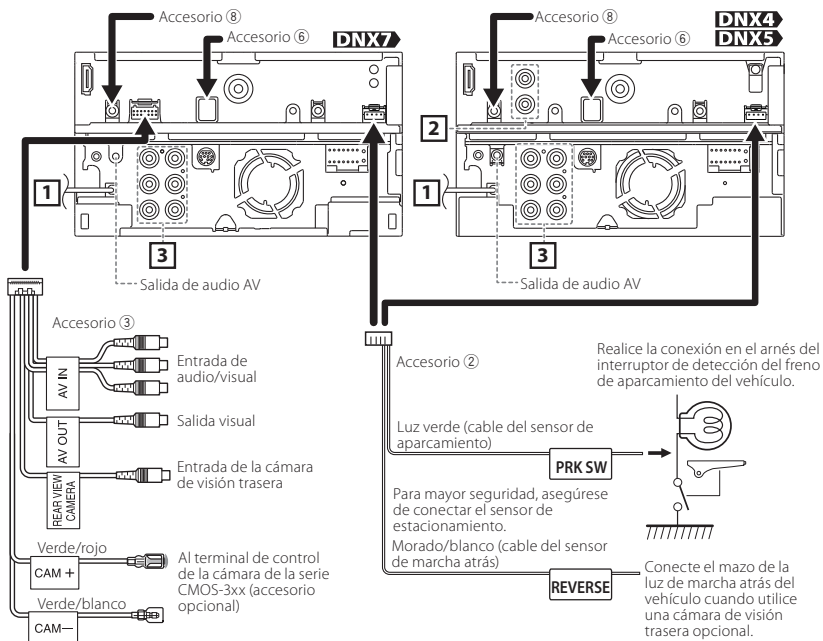

1 Entrada de antena FM/AM

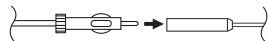

Accesorio ⑥: antena GPS

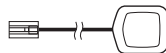

2 ●... Entrada de la cámara de visión trasera
○... Salida de vídeo AV

3 ●●●... Presalida de audio trasera
●●●... Presalida de audio delantera
●●●... Salida previa del subwoofer

Accesorio ⑧:
Micrófono Bluetooth

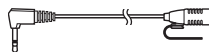

Conexión de los cables a los terminales

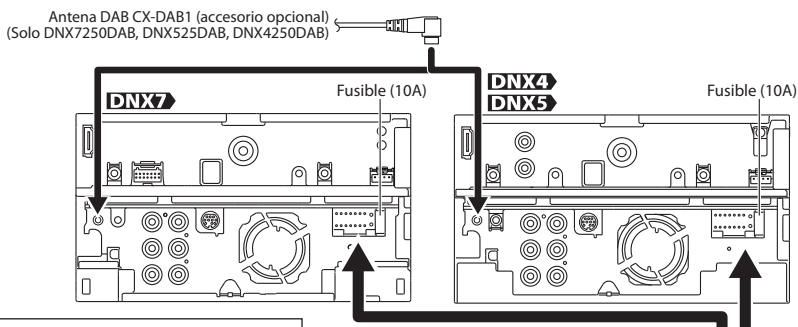

Realice la conexión al terminal de control de alimentación si utiliza el amplificador de potencia opcional, o al terminal de alimentación para el amplificador de refuerzo de la antena de tipo película o de mástil corto.

Conéctelo al terminal de tierra cuando suene el teléfono o durante la conversación.

Para utilizar el control remoto del volante, se necesita un adaptador de control remoto exclusivo (no suministrado) compatible con su vehículo.

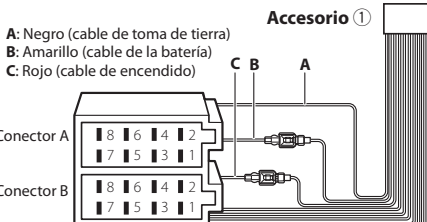

Si no se ha realizado ninguna conexión, no deje que el cable sobresalga de la pestaña.

Azul/blanco (cable de control de alimentación/ control de la antena)
PCONT ANT. CONT.

Marrón (cable de control de silenciamiento)
MUTE

Azul claro/amarillo (cable del mando a distancia de la dirección)
REMOTE CONT. DIRECCIÓN REMOTE INPUT

⚠ ADVERTENCIA para la conexión del conector ISO

La disposición de las patillas de los conectores ISO depende del tipo de vehículo. Asegúrese de efectuar las conexiones de manera apropiada para evitar que se dañe la unidad. El ajuste de fábrica para la conexión del mazo de conductores se describe más abajo en (1). Si las patillas del conector ISO están dispuestas tal como se describe en (2), efectúe la conexión de la manera indicada en la ilustración. Asegúrese de volver a conectar el cable como se indica en (2) a continuación para instalar la unidad en vehículos **Volkswagen**, etc.

(1): Ajuste predeterminado

La roja (patilla A-7) del conector ISO del vehículo está interconectada con el encendido, mientras que la amarilla (patilla A-4) está conectada a la fuente de alimentación constante.

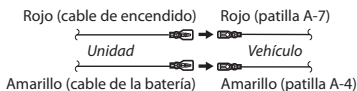

(2)

La roja (patilla A-7) del conector ISO del vehículo está conectada a la fuente de alimentación constante, mientras que la amarilla (patilla A-4) está interconectada con el encendido.

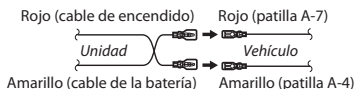

Conexión de accesorios opcionales

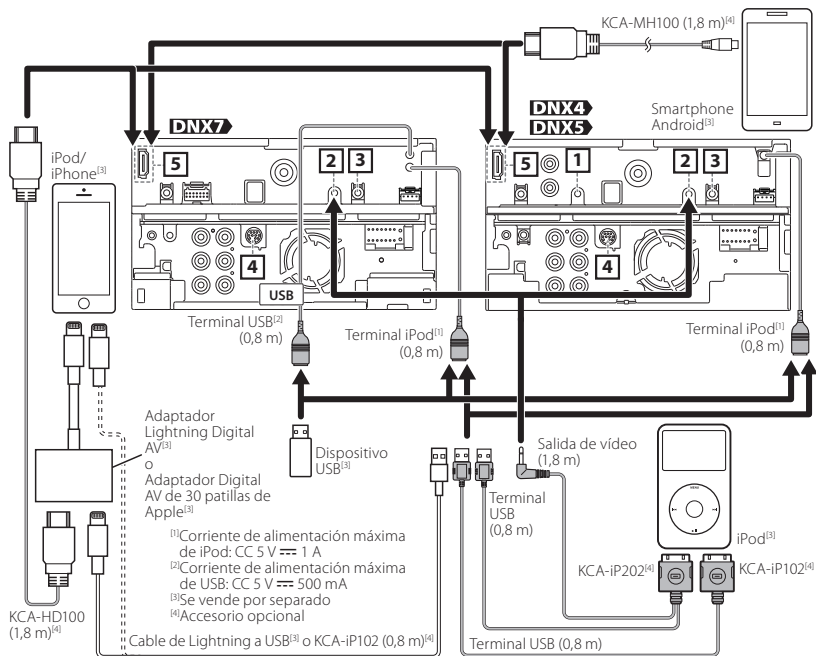

- 1** AV-IN (CA-C3AV; Accesorio opcional) entrada (DNX7250DAB, DNX525DAB, DNX4250DAB, DNX4250BT)
- 2** iPod/ AV-IN2 (CA-C3AV; Accesorio opcional) entrada
- 3** Salida de mando a distancia del sintonizador de TV
- 4** I/F externo

- 5** Al conectar el cable al terminal HDMI/MHL, retire la fijación. Tras conectar el cable, vuelva a colocar la fijación.

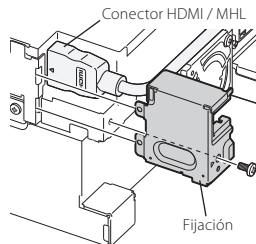

NOTA

- Al conectar el iPod/iPhone con un cable HDMI, el cable necesario dependerá del tipo de conector, que puede ser Lightning o un conector de 30 patillas. Consulte "Conexión de iPod/iPhone" (P.66) para ver qué cable se necesita.
- Será necesario realizar algunos ajustes para adaptarse al iPod/iPhone o dispositivo Android conectado.
- También es posible conectarse con el iPod/iPhone o el dispositivo Android mediante Bluetooth. Consulte "Conexión de iPod/iPhone" (P.66) o "Conexión Android" (P.66).

Acerca de esta unidad

Derechos de autor

- La marca denominativa y los logos de Bluetooth son propiedad de Bluetooth SIG, Inc. y cualquier uso de dichas marcas por JVC KENWOOD Corporation está sujeto a los términos de licencia. El resto de marcas comerciales y nombres comerciales corresponden a sus respectivos propietarios.
- The "AAC" logo is a trademark of Dolby Laboratories.
- "Made for iPod" and "Made for iPhone" mean that an electronic accessory has been designed to connect specifically to iPod or iPhone, respectively, and has been certified by the developer to meet Apple performance standards. Apple is not responsible for the operation of this device or its compliance with safety and regulatory standards. Please note that the use of this accessory with iPod or iPhone may affect wireless performance.
- iPhone, iPod, iPod classic, iPod nano, and iPod touch are trademarks of Apple Inc., registered in the U.S. and other countries.
iTunes is a trademark of Apple Inc.
Lightning is a trademark of Apple Inc.
-  is a trademark of DVD Format/Logo Licensing Corporation registered in the U.S., Japan and other countries.
- This item incorporates copy protection technology that is protected by U.S. patents and other intellectual property rights of Rovi Corporation. Reverse engineering and disassembly are prohibited.
- Fabricado bajo licencia de Dolby Laboratories. "Dolby" y el símbolo de la doble D son marcas comerciales de Dolby Laboratories.
- Android is a trademark of Google Inc.
- Adobe, Acrobat and Reader are either registered trademarks or trademarks of Adobe Systems Incorporated in the United States and/or other countries.
- SDHC and microSDHC Logos are trademarks of SD-3C, LLC.
- ACERCA DE VÍDEO DIVX: DivX® es un formato de vídeo digital creado por DivX, LLC, una filial de Rovi Corporation. Dispositivo DivX Certified® oficial que reproduce vídeo DivX. Visite divx.com para obtener más información y herramientas de software para convertir sus archivos en vídeos DivX.
- ACERCA DE DIVX VIDEO-ON-DEMAND: Este dispositivo con certificación DivX Certified® debe registrarse para poder reproducir películas DivX Video-on-Demand (VOD) compradas. Para obtener su código de registro, localice la sección DivX VOD en

el menú de configuración de su dispositivo. Acceda a vod.divx.com para obtener más información sobre cómo completar su registro.

- DivX®, DivX Certified® and associated logos are trademarks of Rovi Corporation or its subsidiaries and are used under license.
- THIS PRODUCT IS LICENSED UNDER THE AVC PATENT PORTFOLIO LICENSE FOR THE PERSONAL USE OF A CONSUMER OR OTHER USES IN WHICH IT DOES NOT RECEIVE REMUNERATION TO (i) ENCODE VIDEO IN COMPLIANCE WITH THE AVC STANDARD ("AVC VIDEO") AND/OR (ii) DECODE AVC VIDEO THAT WAS ENCODED BY A CONSUMER ENGAGED IN A PERSONAL ACTIVITY AND/OR WAS OBTAINED FROM A VIDEO PROVIDER LICENSED TO PROVIDE AVC VIDEO. NO LICENSE IS GRANTED OR SHALL BE IMPLIED FOR ANY OTHER USE. ADDITIONAL INFORMATION MAY BE OBTAINED FROM MPEG LA, L.L.C. SEE [HTTP://WWW.MPEGLA.COM](http://WWW.MPEGLA.COM)
- THIS PRODUCT IS LICENSED UNDER THE MPEG-4 VISUAL PATENT PORTFOLIO LICENSE FOR THE PERSONAL AND NON-COMMERCIAL USE OF A CONSUMER FOR (i) ENCODING VIDEO IN COMPLIANCE WITH THE MPEG-4 VISUAL STANDARD ("MPEG-4 VIDEO") AND/OR (ii) DECODING MPEG-4 VIDEO THAT WAS ENCODED BY A CONSUMER ENGAGED IN A PERSONAL AND NON-COMMERCIAL ACTIVITY AND/OR WAS OBTAINED FROM A VIDEO PROVIDER LICENSED BY MPEG LA TO PROVIDE MPEG-4 VIDEO. NO LICENSE IS GRANTED OR SHALL BE IMPLIED FOR ANY OTHER USE. ADDITIONAL INFORMATION INCLUDING THAT RELATING TO PROMOTIONAL, INTERNAL AND COMMERCIAL USES AND LICENSING MAY BE OBTAINED FROM MPEG LA, LLC. SEE [HTTP://WWW.MPEGLA.COM](http://WWW.MPEGLA.COM)
- Los términos HDMI y HDMI High-Definition Multimedia Interface, así como el logotipo de HDMI, son marcas comerciales o marcas comerciales registradas de HDMI Licensing LLC en los Estados Unidos y en otros países.
- MHL y el logotipo de MHL son una marca comercial o una marca comercial registrada de MHL, LLC.
- Incorpora MHL 2

- libFLAC

Copyright (C) 2000,2001,2002,2003,2004,2005,2006,2007,2008,2009 Josh Coalson

Redistribution and use in source and binary forms, with or without modification, are permitted provided that the following conditions are met:

- Redistributions of source code must retain the above copyright notice, this list of conditions and the following disclaimer.

- Redistributions in binary form must reproduce the above copyright notice, this list of conditions and the following disclaimer in the documentation and/or other materials provided with the distribution.

- Neither the name of the Xiph.org Foundation nor the names of its contributors may be used to endorse or promote products derived from this software without specific prior written permission.

THIS SOFTWARE IS PROVIDED BY THE COPYRIGHT HOLDERS AND CONTRIBUTORS "AS IS" AND ANY EXPRESS OR IMPLIED WARRANTIES, INCLUDING, BUT NOT LIMITED TO, THE IMPLIED WARRANTIES OF MERCHANTABILITY AND FITNESS FOR A PARTICULAR PURPOSE ARE DISCLAIMED. IN NO EVENT SHALL THE FOUNDATION OR CONTRIBUTORS BE LIABLE FOR ANY DIRECT, INDIRECT, INCIDENTAL, SPECIAL, EXEMPLARY, OR CONSEQUENTIAL DAMAGES (INCLUDING, BUT NOT LIMITED TO, PROCUREMENT OF SUBSTITUTE GOODS OR SERVICES; LOSS OF USE, DATA, OR PROFITS; OR BUSINESS INTERRUPTION) HOWEVER CAUSED AND ON ANY THEORY OF LIABILITY, WHETHER IN CONTRACT, STRICT LIABILITY, OR TORT (INCLUDING NEGLIGENCE OR OTHERWISE) ARISING IN ANY WAY OUT OF THE USE OF THIS SOFTWARE, EVEN IF ADVISED OF THE POSSIBILITY OF SUCH DAMAGE.

■ Conexión Android

Para conectar el dispositivo Android con esta unidad, serán necesarios el cable (se vende por separado) y el perfil compatibles con el dispositivo Android:

- **Para escuchar música y ver vídeos de una fuente APPS**
 - Dispositivo MHL
 - KCA-MH100 (accesorio opcional)
 - Perfil de Bluetooth: SPP
- **Para escuchar música de una fuente APPS**
 - Perfil de Bluetooth: A2DP
 - Perfil de Bluetooth: SPP
- **Para escuchar música de una fuente de audio Bluetooth**
 - Perfil de Bluetooth: A2DP
 - Perfil de Bluetooth: AVRCP

■ Conexión de iPod/iPhone

Para conectar el iPod/iPhone con esta unidad, serán necesarios el cable, el adaptador (ambos se venden por separado) y el perfil compatibles con su iPod/iPhone:

- **Para escuchar música y ver vídeos con un dispositivo con conector Lightning**
 - Adaptador Lightning Digital AV
 - KCA-HD100
 - Cable Lightning a USB (accesorio del iPod/iPhone)
 - Perfil de Bluetooth: SPP
- **Para escuchar música con un dispositivo con conector Lightning**
 - Cable Lightning a USB (accesorio del iPod/iPhone)
- **Para escuchar música y ver vídeos con un dispositivo con conector de 30 patillas (1)**
 - Adaptador Digital AV de 30 patillas de Apple
 - KCA-HD100
 - KCA-iP102
 - Perfil de Bluetooth: SPP
- **Para escuchar música y ver vídeos con un dispositivo con conector de 30 patillas (2)**
 - KCA-iP202
- **Para escuchar música con un dispositivo con conector de 30 patillas**
 - KCA-iP102
- **Para escuchar música a través de Bluetooth**
 - Perfil de Bluetooth: A2DP
 - Perfil de Bluetooth: SPP

NOTA

- Al realizar la conexión con el adaptador Lightning Digital AV o con el adaptador Digital AV de 30 patillas de Apple, algunas aplicaciones podrán controlarse desde esta unidad. Las funciones operativas dependerán de la aplicación. Consulte "Función Apps" (P.54) en el manual de instrucciones.
- No deje el cable ni el adaptador de otros fabricantes en el interior del coche. Podría producirse una avería a causa del calor.

iPod/iPhone que pueden conectarse Los siguientes modelos pueden conectarse a esta unidad.

Made for

- iPhone 5
- iPhone 4S
- iPhone 4
- iPhone 3GS
- iPhone 3G
- iPhone
- iPod touch (5th generation)
- iPod touch (4th generation)
- iPod touch (3rd generation)
- iPod touch (2nd generation)
- iPod touch (1st generation)
- iPod classic
- iPod with video
- iPod nano (7th generation)
- iPod nano (6th generation)
- iPod nano (5th generation)
- iPod nano (4th generation)
- iPod nano (3rd generation)

Requisitos Aha™:

Los requisitos para escuchar la fuente Aha™ son los siguientes:

iPhone o iPod touch

- Utilice un iPhone o iPod touch de Apple con iOS4 o posterior.
- Busque "Aha" en la iTunes App Store de Apple y encuentre e instale la versión más actualizada de la aplicación Aha™ en su dispositivo.

Android™

- Utilice Android OS 2.2 o posterior.
- Descargue la aplicación Aha™ a su smartphone desde Marketplace de Android.

NOTA

- Inicie sesión en la aplicación de su dispositivo y cree una cuenta gratuita con Aha.
- Conexión a Internet 3G, EDGE o WiFi.
- Ya que Aha™ es un servicio independiente, las especificaciones están sujetas a cambios sin previo aviso. Por lo tanto, es posible que se dañe la compatibilidad o que algunos o todos los servicios no estén disponibles.
- Algunas funciones de Aha™ no se pueden utilizar con esta unidad.
- aha, el logotipo Aha y la identidad corporativa Aha son marcas comerciales o marcas comerciales registradas de HARMAN International Industries, y se han utilizado con autorización.

- Información acerca de la eliminación de equipos eléctricos, electrónicos y baterías al final de la vida útil (aplicable a los países de la Unión Europea que hayan adoptado sistemas independientes de recogida de residuos)

Los productos y las baterías con el símbolo de un contenedor con ruedas tachado no podrán ser desechados como residuos domésticos.

Los equipos eléctricos, electrónicos y baterías al final de la vida útil, deberán ser reciclados en instalaciones que puedan dar el tratamiento adecuado a estos productos y a sus subproductos residuales correspondientes.

Póngase en contacto con su administración local para obtener información sobre el punto de recogida más cercano.

Un tratamiento correcto del reciclaje y la eliminación de residuos ayuda a conservar los recursos y evita al mismo tiempo efectos perjudiciales en la salud y el medio ambiente.

Nota: El símbolo "Pb" debajo del (contenedor con ruedas tachado) en baterías indica que dicha batería contiene plomo.



- La marca para los productos que utilizan láser

**CLASS 1
LASER PRODUCT**

Esta etiqueta está colocada en el chasis e indica que el componente funciona con rayos láser de clase 1. Esto significa que el aparato utiliza rayos láser considerados como de clase débil. No existe el peligro de que este aparato emita al exterior una radiación peligrosa.



Declaración de conformidad con respecto a la Directiva de EMC 2004/108/CE
Declaración de conformidad respecto a la directiva R&TTE 1999/5/CE
Declaración de conformidad con respecto a la Directiva RoHS 2011/65/UE
Fabricante:

JVC KENWOOD Corporation
3-12, Moriyacho, Kanagawa-ku, Yokohama-shi, Kanagawa 221-0022, JAPAN

Representante en la UE:

JVCKENWOOD NEDERLAND B.V.
Amsterdamseweg 37, 1422 AC UITHOORN, Países Bajos

English

Hereby, JVC KENWOOD declares that this unit DNX7250DAB, DNXS250BT, DNXS25DAB, DNX4250DAB, DNX4250BT is in compliance with the essential requirements and other relevant provisions of Directive 1999/5/EC.

Français

Par la présente JVC KENWOOD déclare que l'appareil DNX7250DAB, DNXS250BT, DNXS25DAB, DNX4250DAB, DNX4250BT est conforme aux exigences essentielles et aux autres dispositions pertinentes de la directive 1999/5/CE.

Par la présente, JVC KENWOOD déclare que ce DNX7250DAB, DNXS250BT, DNXS25DAB, DNX4250DAB, DNX4250BT est conforme aux exigences essentielles et aux autres dispositions de la directive 1999/5/CE qui lui sont applicables.

Deutsch

Hiermit erklärt JVC KENWOOD, dass sich dieser DNX7250DAB, DNXS250BT, DNXS25DAB, DNX4250DAB, DNX4250BT in Übereinstimmung mit den grundlegenden Anforderungen und den anderen relevanten Vorschriften der Richtlinie 1999/5/EG befindet. (BMW)

Hiermit erklärt JVC KENWOOD die Übereinstimmung des Gerätes DNX7250DAB, DNXS250BT, DNXS25DAB, DNX4250DAB, DNX4250BT mit den grundlegenden Anforderungen und den anderen relevanten Festlegungen der Richtlinie 1999/5/EG. (Wien)

Nederlands

Hierbij verklaart JVC KENWOOD dat het toestel DNX7250DAB, DNXS250BT, DNXS25DAB, DNX4250DAB, DNX4250BT in overeenstemming is met de essentiële eisen en de andere relevante bepalingen van richtlijn 1999/5/EG.

Bij deze verklaart JVC KENWOOD dat deze DNX7250DAB, DNXS250BT, DNXS25DAB, DNX4250DAB, DNX4250BT voldoet aan de essentiële eisen en aan de overige relevante bepalingen van Richtlijn 1999/5/EC.

Italiano

Con la presente JVC KENWOOD dichiara che questo DNX7250DAB, DNXS250BT, DNXS25DAB, DNX4250DAB, DNX4250BT è conforme ai requisiti essenziali ed alle altre disposizioni pertinenti stabilite dalla direttiva 1999/5/CE.

Español

Por medio de la presente JVC KENWOOD declara que el DNX7250DAB, DNXS250BT, DNXS25DAB, DNX4250DAB, DNX4250BT cumple con los requisitos esenciales y cualesquiera otras disposiciones aplicables o exigibles de la Directiva 1999/5/CE.

Português

JVC KENWOOD declara que este DNX7250DAB, DNXS250BT, DNXS25DAB, DNX4250DAB, DNX4250BT está conforme com os requisitos essenciais e outras disposições da Directiva 1999/5/CE.

Polska

JVC KENWOOD niniejszym oświadcza, że DNX7250DAB, DNXS250BT, DNXS25DAB, DNX4250DAB, DNX4250BT spełnia zasadnicze wymagania oraz inne istotne postanowienia dyrektywy 1999/5/EC.

Česky

JVC KENWOOD tímto prohlašuje, že DNX7250DAB, DNXS250BT, DNXS25DAB, DNX4250DAB, DNX4250BT je ve shodě se základními požadavky a s dalšími příslušnými ustanoveními Nařízení vlády c. 426/2000 Sb.

Magyar

Alulírott, JVC KENWOOD, kijelenti, hogy a jelen DNX7250DAB, DNXS250BT, DNXS25DAB, DNX4250DAB, DNX4250BT megfelel az 1999/5/EC irányelvben meghatározott alapvető követelményeknek és egyéb vonatkozó előírásoknak.

Croatia

Ovim putem tvrtka JVC KENWOOD izjavljuje da je ovaj uređaj DNX7250DAB, DNXS250BT, DNXS25DAB, DNX4250DAB, DNX4250BT u skladu s osnovnim zahtjevima i ostalim ustraznim predpisima Direktive 1999/5/EC. Direktivinih bašica gereskinimlri ve diđer ilgli hũkũmĩleri ile uyumlu olduđunu beyan eder.

Svenska

Härmed intygar JVC KENWOOD att denna DNX7250DAB, DNXS250BT, DNXS25DAB, DNX4250DAB, DNX4250BT står i överensstämmelse med de väsentliga egenskapskrav och övriga relevanta bestämmelser som framgår av direktiv 1999/5/EG.

Suomi

JVC KENWOOD vakuuttaa täten että DNX7250DAB, DNXS250BT, DNXS25DAB, DNX4250DAB, DNX4250BT tyyppinen laite on direktiivin 1999/5/EY oleellisten vaatimusten ja sitä koskevien direktiivin muiden ehtojen mukainen.

Slovensko

S tem JVC KENWOOD izjavlja, da je ta DNX7250DAB, DNXS250BT, DNXS25DAB, DNX4250DAB, DNX4250BT v skladu z osnovnimi zahtevami in ostalimi ustreznimi predpisi Direktive 1999/5/EC.

Slovensky

Spoločnosť JVC KENWOOD týmto vyhlasuje, že DNX7250DAB, DNXS250BT, DNXS25DAB, DNX4250DAB, DNX4250BT spĺňa základné požiadavky a ďalšie príslušné ustanovenia Direktívy 1999/5/EC.

Dansk

Undertegnede JVC KENWOOD erklærer herved, at følgende udstyr DNX7250DAB, DNXS250BT, DNXS25DAB, DNX4250DAB, DNX4250BT overholder de væsentlige krav og øvrige relevante krav i direktiv 1999/5/EF.

Norsk

JVC KENWOOD erklærer herved at enheten DNX7250DAB, DNXS25DAB, DNXS250BT, DNX4250DAB, DNX4250BT oppfyller grunnleggende krav og andre bestemmelser i direktiv 1999/5/EF.

Ελληνικά

ΜΕ ΤΗΝ ΠΑΡΟΥΣΑ JVC KENWOOD ΔΗΛΩΝΕΙ ΟΤΙ Η DNX7250DAB, DNXS250BT, DNXS25DAB, DNX4250DAB, DNX4250BT ΣΥΜΜΟΡΦΩΝΕΤΑΙ ΠΡΟΣ ΤΙΣ ΟΥΣΙΩΔΕΙΣ ΑΠΑΙΤΗΣΕΙΣ ΚΑΙ ΤΙΣ ΛΟΙΠΕΣ ΣΧΕΤΙΚΕΣ ΔΙΑΤΑΞΕΙΣ ΤΗΣ ΟΔΗΓΙΑΣ 1999/5/ΕΚ.

Eesti

Sellega kinnitab JVC KENWOOD, et see DNX7250DAB, DNXS250BT, DNXS25DAB, DNX4250DAB, DNX4250BT vastab direktiivi 1999/5/EC põhilistele nõudmistele ja muudele asjakohastele määrustele.

Latviešu

Ar šo, JVC KENWOOD, apstiprina, ka DNX7250DAB, DNXS250BT, DNXS25DAB, DNX4250DAB, DNX4250BT atbilst Direktīvas 1999/5/EK galvenajām prasībām un citiem tā nosacījumiem.

Lietuviškai

Šiuo, JVC KENWOOD, pareiškia, kad šis DNX7250DAB, DNXS250BT, DNXS25DAB, DNX4250DAB, DNX4250BT atitinka pagrindinius Direktivos 1999/5/EB reikalavimus ir kitas svarbias nuostatas.

Malti

Hawnhekk, JVC KENWOOD, jiddikjara li dan DNX7250DAB, DNXS250BT, DNXS25DAB, DNX4250DAB, DNX4250BT jikkonforma mal-htitgijiet essenzzjali u ma provvedimentu oħrajn relevanti li hemm fid-Direttiva 1999/5/EC.

Українська

Компанія JVC KENWOOD заявляє, що цей виріб DNX7250DAB, DNXS250BT, DNXS25DAB, DNX4250DAB, DNX4250BT відповідає ключовим вимогам та іншим пов'язаним положенням Директиви 1999/5/EC.

Türkçe

Bu vesileyle JVC KENWOOD, DNX7250DAB, DNXS250BT, DNXS25DAB, DNX4250DAB, DNX4250BT ünitesinin, 1999/5/EC Direktifinin başlıca gereksinimleri ve diğer ilgili hükümleri ile uyumlu olduğunu beyan eder.

Acerca do Guia de iniciação rápida.....	70
Precauções	71
Precauções de segurança e Informação importante.....	73
Primeiro passo	74
Funções dos botões no painel frontal.....	76
Desprender/Fixar o painel frontal e introduzir um cartão SD.....	81
Operações comuns	84
Como utilizar o sistema de navegação.....	85
Como reproduzir música	86
Como reproduzir filmes/imagens	88
Como ouvir DAB/Rádio.....	88
Como efectuar uma chamada	89
Instalação.....	91
Sobre esta unidade	99

Este Guia de iniciação rápida explica as funções básicas desta unidade. Para conhecer as funções não abrangidas por este Guia, consulte o Manual de Instruções (ficheiro PDF) contido no CD-ROM "Manual de Instruções" incluído.

Para consultar o Manual de Instruções contido no CD-ROM, é necessário um PC com Microsoft® Windows XP/Vista/7 ou Mac OS X® 10.4 ou posterior, para além do Adobe® Reader™ 7.1 ou Adobe® Acrobat® 7.1 ou posterior.

O Manual de Instruções está sujeito a alterações das especificações e outras. Pode fazer o download da versão mais recente do Manual de Instruções de <http://manual.kenwood.com/edition/im382/>.

NOTA

- Os painéis mostrados neste manual são exemplos utilizados para dar explicações claras sobre as operações. Por esta razão, poderão ser diferentes dos painéis reais.
- Neste manual, cada nome de modelo é abreviado da seguinte forma.
 - DNX7250DAB: **DNX7**
 - DNX5250BT, DNX525DAB: **DNX5**
 - DNX4250DAB, DNX4250BT: **DNX4**
 Se forem apresentados os ícones anteriores, leia o artigo aplicável à unidade utilizada.
- Nos procedimentos de operação, os parênteses indicam a tecla ou o botão que deve pressionar.
 - < >: Indica o nome de botões de painel.
 - []: Indica o nome de teclas de toque

Precauções

⚠️ ADVERTÊNCIA

■ Para evitar lesões ou um incêndio, tome as seguintes precauções:

- Para evitar um curto-circuito, nunca coloque ou deixe objectos metálicos (como moedas ou ferramentas) dentro da unidade.
- Não veja nem fixe os olhos no visor da unidade quando está a conduzir por longos períodos.
- Se aparecerem problemas durante a instalação, consulte o seu concessionário Kenwood.

■ Precauções de utilização desta unidade

- Quando comprar acessórios opcionais, confirme junto do representante Kenwood que eles funcionam com o seu modelo e na sua zona.
- Pode seleccionar a língua para a apresentação de menus, de etiquetas de ficheiros áudio, etc. Consulte **Configuração da língua (P.85)** no manual de instruções.
- A função Radio Data System ou Radio Broadcast não funciona onde o serviço não é suportado por nenhuma estação de difusão.
- A unidade pode não funcionar correctamente se os conectores entre a unidade e o painel frontal estiverem sujos. Desprenda o painel frontal e limpe cuidadosamente o conector com um cotonete, tendo cuidado para não danificar o conector.

■ Precauções com a bateria

- Coloque o controlo remoto num local onde não se desloque durante operações de travagem ou outras. Poderão ocorrer situações perigosas se o controlo remoto cair e ficar preso sob os pedais durante a condução.
- Não deixe a pilha perto de fogo ou debaixo de luz do sol directa. Poderá provocar um incêndio, explosão ou gerar demasiado calor.
- Não recarregue, não faça curto-circuito, parta ou aqueça as pilhas nem as coloque no fogo. Tais acções podem fazer com que as pilhas percam líquido. Se o líquido entornado entrar em contacto com os seus olhos ou com a roupa, lave imediatamente com água e consulte um médico.
- Coloque as pilhas fora do alcance das crianças. Se, apesar das baixas probabilidades, uma criança engolir as pilhas, consulte imediatamente um médico.

■ Proteger o monitor

- Coloque o controlo remoto num local onde não se desloque durante operações de travagem ou outras. Poderão ocorrer situações perigosas se o controlo remoto cair e ficar preso sob os pedais durante a condução.

■ Proteger o monitor

Coloque o controlo remoto num local onde não se desloque durante operações de travagem ou outras. Poderão ocorrer situações perigosas se o controlo remoto cair e ficar preso sob os pedais durante a condução.

■ Embaciamento da Lente

Logo depois que ligar o aquecedor do carro no inverno, podem formar-se vapores ou condensação nas lentes do leitor de discos. Se a lente ficar embaciada, os discos não poderão tocar. Caso tal aconteça, retire o disco e espere que a condensação evapore. Se a unidade continuar a não funcionar normalmente após alguns momentos, consulte o seu representante Kenwood.

■ Precauções com o manuseamento de discos

- Não toque na superfície de gravação do disco.
- Não cole fita etc. no disco nem utilize um disco com fita nele colada.
- Não utilize acessórios tipo disco.
- Limpe desde o centro do disco para o exterior.
- Quando a remover discos desta unidade puxe-os para fora horizontalmente.
- Se o orifício central do disco ou rebordo exterior tiverem rebarbas, utilize-o apenas após remover as rebarbas com uma esferográfica etc.
- Discos que não sejam redondos não podem ser usados.

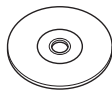

- Não podem ser utilizados discos de 8 cm (3 polegadas).
- Discos com cores na superfície de gravação ou que estejam sujos não podem ser usados.
- Esta unidade só é capaz de reproduzir os CDs com  Esta unidade poderá não reproduzir discos que não possuam a marca.
- Não é possível reproduzir um disco que não tenha sido finalizado. (Para o processo de finalização, consulte o seu software de gravação de disco e o manual de instruções do seu gravador.)

■ Obter sinal GPS

Quando ligar o aparelho pela primeira vez, tem que esperar enquanto o sistema adquire os sinais de satélite. Este processo poderá levar vários minutos. Certifique-se que o veículo está no exterior, numa área aberta, longe de edifícios altos e árvores altas para que a aquisição seja mais rápida. Depois do sistema adquirir os sinais de satélite pela primeira vez, irá adquiri-los cada vez mais rapidamente nas vezes seguintes.

■ Acerca do painel frontal **DNX7**

Quando retirar o produto da caixa ou instalá-lo, o painel frontal pode estar posicionado no ângulo apresentado em (Fig. 1). Isto deve-se às características do mecanismo equipado no produto. O produto funciona correctamente quando é ligado pela primeira vez e o painel frontal desloca-se automaticamente para a posição (ângulo de definição inicial) apresentada em (Fig. 2).

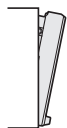

(Fig. 1)



(Fig. 2)

■ Limpar a unidade

Se o painel frontal desta unidade estiver manchado, limpe-o com um pano macio e seco como um pano com silício. Se o painel frontal estiver muito manchado, limpe a mancha com um pano humedecido com detergente neutro e, de seguida, limpe-o com um pano macio e seco.

⚠ CUIDADO

- Aplicar um spray de limpeza directamente na unidade pode afectar as partes mecânicas. Limpar o painel frontal com um pano que não seja macio ou usando um líquido volátil, como diluente ou álcool, pode riscar a superfície ou apagar caracteres.

■ Como reiniciar a unidade

Se a unidade não funcionar correctamente, pressione o botão Reset. A unidade retoma as definições de fábrica.

DNX7

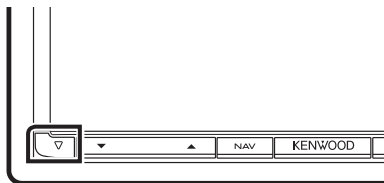

DNX5250BT

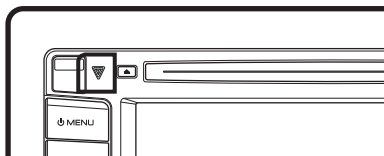

DNX525DAB



DNX4

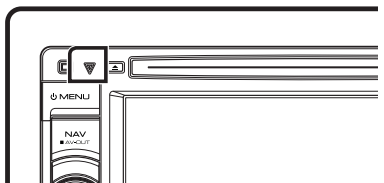

✎ NOTA

- Retire o dispositivo USB antes de pressionar o botão <Reset>. Pressionar o botão <Reset> com o dispositivo USB ligado pode danificar os dados armazenados no dispositivo USB. Para saber como desligar o dispositivo USB, consulte **Como reproduzir música (P.86)**.
- Quando liga a unidade depois da reinitialização, aparece o ecrã Initial SETUP. Consulte **Primeiro passo (P.74)**.

Precauções de segurança e Informação importante

Leia atentamente esta informação antes de começar a operar o Sistema de Navegação Kenwood e siga as instruções contidas neste manual. Nem a Kenwood nem a Garmin poderão ser responsabilizadas por problemas ou acidentes que resultem da não observância das instruções contidas neste manual.

⚠️ ADVERTÊNCIA

Deixar de evitar as seguintes situações potencialmente perigosas pode causar um acidente ou uma colisão, resultando em morte ou ferimentos graves.

Quando utilizar o sistema de navegação, compare cuidadosamente a informação apresentada no sistema de navegação com todas as fontes de navegação disponíveis, incluindo informação proveniente de painéis de sinalização, informação visual e mapas. Por razões de segurança, resolva quaisquer discrepâncias ou questões antes de prosseguir a navegação. Conduza sempre com segurança.

Não se distraia com o sistema de navegação enquanto conduz e tenha em consideração todas as condições de condução. Reduza o tempo que passa a visualizar o ecrã do sistema de navegação enquanto conduz e utilize os comandos de voz, sempre que possível.

Não introduza destinos, altere definições, ou aceda a quaisquer funções que requeiram uma utilização prolongada dos controlos do sistema de navegação enquanto conduz. Pare o veículo em segurança e num local permitido antes de iniciar este tipo de operações. Mantenha o volume do sistema a um nível suficientemente baixo para poder ouvir os ruídos exteriores enquanto conduz. Se não ouvir ruídos exteriores, poderá não ser capaz de reagir adequadamente a qualquer situação no trânsito. Isto poderá causar acidentes.

O sistema de navegação não apresentará a posição actual correcta do veículo quando utilizado pela primeira vez após a compra, ou se a bateria do veículo estiver desligada. No entanto, os sinais de satélite GPS são recebidos passado pouco tempo e a posição correcta é apresentada.

Tenha cuidado com a temperatura ambiente. Utilizar o sistema de navegação a temperaturas extremas pode causar avarias ou danos. Tenha em atenção que a unidade também pode ser danificada por fortes vibrações, objectos metálicos, ou pela entrada de água no seu interior.

⚠️ ATENÇÃO

Deixar de evitar as seguintes situações potencialmente perigosas pode causar ferimentos ou danos materiais.

O sistema de navegação foi concebido para disponibilizar sugestões de percurso. Não reflecte as estradas cortadas ou as condições das mesmas, condições meteorológicas, ou outros factores que possam afectar a segurança ou o tempo de chegada enquanto conduz.

Utilize o sistema de navegação apenas como um auxílio de navegação. Não tente utilizar o sistema de navegação para fins que requeiram uma medição precisa da direcção, distância, localização, ou topografia.

O Sistema de Posicionamento Global (GPS) é operado pelo governo dos Estados Unidos, que é o único responsável pela sua precisão e manutenção. O sistema de governo está sujeito a alterações que podem afectar a precisão e desempenho de todos os equipamentos GPS, incluindo o sistema de navegação. Embora o sistema de navegação seja um dispositivo de navegação preciso, qualquer dispositivo de navegação pode ser utilizado ou interpretado de forma incorrecta e, consequentemente, tornar-se inseguro.

INFORMAÇÃO IMPORTANTE

■ Preservação da bateria do veículo

Este sistema de navegação pode ser utilizado quando a chave de ignição estiver na posição ON ou ACC. No entanto, para preservar a bateria, deve ser utilizado com o motor em funcionamento, sempre que possível. Se o sistema de navegação for utilizado durante um longo período de tempo com o motor desligado, pode causar no descarregamento da bateria.

■ Informação de dados cartográficos

Um dos objectivos da Garmin é oferecer aos clientes a cartografia mais completa e precisa disponível a um custo razoável. Utilizamos uma combinação de fontes de dados governamentais e privadas, identificadas na documentação do produto e nas mensagens de direitos de autor apresentadas ao consumidor. Praticamente todas as fontes de dados contêm alguns dados incorrectos ou incompletos. Em alguns países, a informação cartográfica completa e precisa não está disponível ou tem um custo proibitivo.

Primeiro passo

São apresentados vários ecrãs de configuração antes de proceder à utilização.

■ Configuração inicial

Quando ligar pela primeira vez a unidade, é apresentado o ecrã da definição de configuração.

1 Rode a chave de ignição do seu veículo para ACC.

A unidade está ligada.

É apresentado o ecrã Configuração inicial (Initial SETUP).

2 Toque na tecla correspondente e defina o valor.



Local

Selecione o país para o sistema de navegação. O idioma, a unidade de distância e a unidade de gasolina são definidos. Após a configuração, toque em [Enter / Entrar].

Language / Idioma

Selecciona o idioma utilizado para o ecrã de controlo e os itens de definição. A predefinição é "British English (en)". (Manual de instruções P.85) Após a configuração, toque em [Enter / Entrar].

Angle / Ângulo **DNX7**

Ajuste a posição do monitor. A predefinição é "0". (Manual de instruções P.89) Após a configuração, toque em [↵].

Color / Cor

Defina a cor de iluminação do ecrã e botões. Pode efectuar uma pesquisa de cores e ajustar a cor de pesquisa. (Manual de instruções P.90) Após a configuração, toque em [↵].

Camera / Câmara

Defina os parâmetros da câmara (Manual de instruções P.92).

Após a configuração, toque em [↵].

3 Toque em [Finish / Concluir].

✎ NOTA

- Os ecrãs "Configuração inicial" também são apresentados quando a unidade é reinicializada.

Configuração da ligação iPod/iPhone

Se seleccionar pela primeira vez o iPod como a fonte, é apresentado o ecrã de definição da ligação Pod/iPhone.

1 Toque em [Menu] em qualquer ecrã.

É apresentado o Menu superior (Top Menu).

2 Toque em [iPod] no ecrã Menu superior (Top Menu).

É apresentado o ecrã de configuração da ligação do iPod.

3 Toque em [CHANGE].

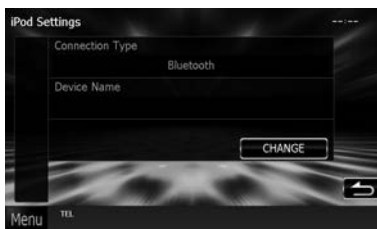

Selecione o método de ligação do iPod/iPhone. Para mais informações, consulte "Configuração da ligação de iPod/iPhone" (P.56) no Manual de Instruções.

NOTA

- Para mais informações sobre o cabo e adaptador necessários para a ligação ao iPod/iPhone, consulte "Ligação iPod/iPhone" (P.100).
- Se seleccionar "HDMI + BT" ou "Bluetooth", é apresentado o ecrã de selecção do dispositivo Bluetooth. Selecione o iPod/iPhone a ligar.



Se não for apresentado um dispositivo Bluetooth compatível, toque em [Search] e efectue o emparelhamento dos dispositivos.

- "Configuração da ligação iPod" é também apresentado quando a unidade é reinicializada.

Configuração da ligação de aplicações

Se seleccionar pela primeira vez Apps (aplicações) como uma fonte, é apresentado o ecrã de definição da ligação ao dispositivo instalado nas aplicações.

1 Toque em [Menu] em qualquer ecrã.

É apresentado o Menu superior (Top Menu).

2 Toque em [Apps] (aplicações) no ecrã Menu superior (Top Menu).

É apresentado o ecrã configuração da ligação de aplicações (Application link setup).

3 Toque em [CHANGE].



Selecione o método de ligação ao dispositivo instalado nas aplicações. Para mais informações, consulte "Configuração da ligação de aplicações" (P.58) no Manual de Instruções.

NOTA

- Para mais informações sobre o cabo e adaptador necessários para a ligação ao iPod/iPhone e Android, consulte "Ligação iPod/iPhone" (P.100) e "Ligação Android" (P.100).
- Se seleccionar "HDMI + BT", "HDMI/MHL + BT" ou "Bluetooth", é apresentado o ecrã de selecção de dispositivo Bluetooth. Selecione o dispositivo a ligar.



Se não for apresentado um dispositivo Bluetooth compatível, toque em [Search] e efectue o emparelhamento dos dispositivos.

- "Configuração da ligação de aplicações" é também apresentado quando a unidade é reinicializada.

Funções dos botões no painel frontal

■ DNX7250DAB

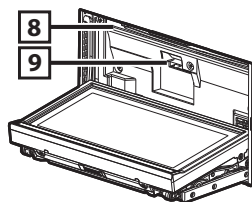
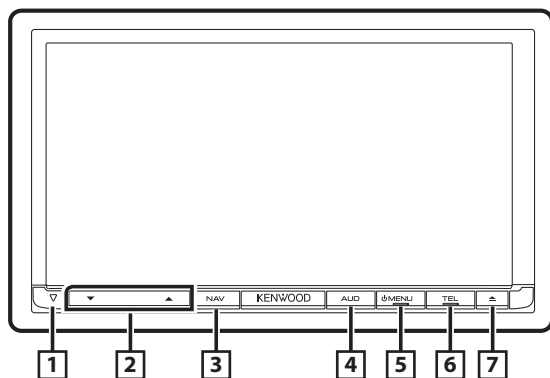

Não.	Nome/Movimento
1	▽ (Repor) <ul style="list-style-type: none">Se a unidade ou a unidade ligada não funcionar correctamente, esta retoma as definições de fábrica quando o botão é pressionado (Manual de instruções P.115).Se a função Indicador de Segurança (SI) for activada, este indicador pisca quando o painel é destacado (Manual de Instruções P.86).
2	▲, ▼ <ul style="list-style-type: none">Ajusta o volume.
3	NAV <ul style="list-style-type: none">Mostra o ecrã de navegação.Se pressionado durante 1 segundo, liga/desliga as fontes AV out.
4	AUD <ul style="list-style-type: none">Apresenta o ecrã Displays Graphic Equalizer (Manual de Instruções P.100).*Se pressionado durante 1 segundo, desliga o ecrã.
5	MENU <ul style="list-style-type: none">Mostra o ecrã Top Menu (Manual de Instruções, P.22).Se pressionado durante 1 segundo, desliga a alimentação.Quando a alimentação está desligada, liga a alimentação.

Não.	Nome/Movimento
6	TEL <ul style="list-style-type: none">Mostra o ecrã Hands Free (Manual de Instruções, P.75).Pressionar durante 1 segundo permite visualizar o ecrã Reconhecimento de Voz (Voice recognition) (Manual de instruções P.78).
7	▲ <ul style="list-style-type: none">Ejecta o disco.Se pressionado, com o painel aberto, fecha o painel e se pressionado durante 1 segundo, ejecta forçosamente o disco.Se pressionado durante 1 segundo, com o painel fechado, abre totalmente o painel para a localização da ranhura do cartão SD.
8	Ranhura de inserção de disco <ul style="list-style-type: none">Ranhura para inserção de um suporte de disco.
9	Ranhura de cartão SD <ul style="list-style-type: none">Ranhura para inserção de um cartão SD. O cartão é utilizado para a actualização do mapa. Para saber como actualizar o mapa, consulte o manual de instruções do sistema de navegação.Também pode reproduzir ficheiros áudio/ de imagens no cartão.Consulte Desprender/Fixar o painel frontal e introduzir um cartão SD (P.81).

* Em determinadas condições, o ecrã não pode comutar para o ecrã Equalizador gráfico (Graphic Equalizer).

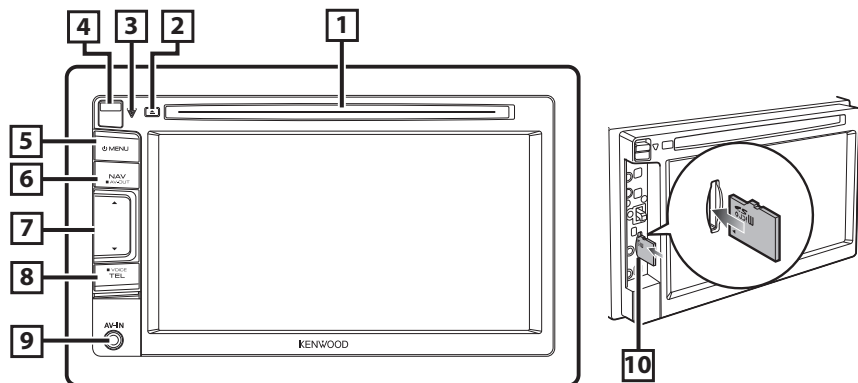

Não.	Nome/Movimento
1	Ranhura de inserção de disco <ul style="list-style-type: none"> Ranhura para inserção de um suporte de disco.
2	▲ <ul style="list-style-type: none"> Ejecta o disco. Se pressionado durante 1 segundo, ejecta forçosamente o disco.
3	▽ (Repor) <ul style="list-style-type: none"> Se a unidade ou a unidade ligada não funcionar correctamente, esta retoma as definições de fábrica quando o botão é pressionado (Manual de instruções P.115). Se a função Indicador de Segurança (SI) for activada, este indicador pisca quando o painel é desprendido (Manual de Instruções P.86).
4	Tecla "Release" <ul style="list-style-type: none"> Desprenda a parte do painel frontal. Consulte Desprender/Fixar o painel frontal e introduzir um cartão SD (P.81).
5	MENU <ul style="list-style-type: none"> Mostra o ecrã Top Menu (Manual de Instruções, P.22). Se pressionado durante 1 segundo, desliga a alimentação. Quando a alimentação está desligada, liga a alimentação.
6	NAV <ul style="list-style-type: none"> Mostra o ecrã de navegação. Se pressionado durante 1 segundo, liga/desliga as fontes AV out.

Não.	Nome/Movimento
7	▲, ▼ <ul style="list-style-type: none"> Ajusta o volume.
8	TEL <ul style="list-style-type: none"> Mostra o ecrã Hands Free (Manual de Instruções, P.75). Pressionar durante 1 segundo permite visualizar o ecrã Reconhecimento de Voz (Voice recognition) (Manual de instruções P.78).
9	Tomada <ul style="list-style-type: none"> Tomada para dispositivo externo.
10	Ranhura para cartões microSD <ul style="list-style-type: none"> Uma ranhura para inserção de um cartão microSD. O cartão é utilizado para a actualização do mapa. Para saber como actualizar o mapa, consulte o manual de instruções do sistema de navegação. Também pode reproduzir ficheiros áudio/de imagens no cartão. Consulte Desprender/Fixar o painel frontal e introduzir um cartão SD (P.81).

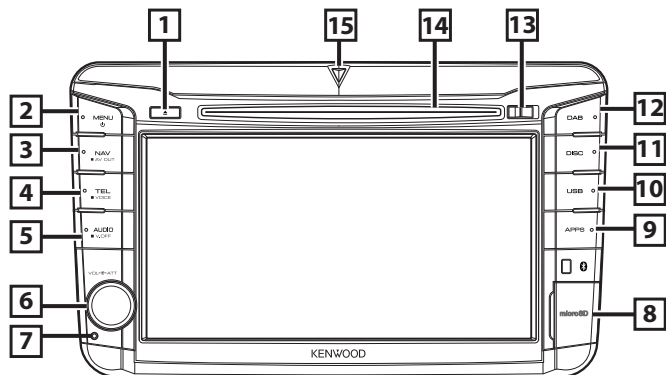

Não.	Nome/Movimento
1	<p>▲ (Eject)</p> <ul style="list-style-type: none"> Ejecta o disco. Se pressionado durante 1 segundo, ejecta forçosamente o disco.
2	<p>MENU</p> <ul style="list-style-type: none"> Mostra o ecrã Top Menu (Manual de Instruções, P.22). Se pressionado durante 1 segundo, desliga a alimentação. Quando a alimentação está desligada, liga a alimentação.
3	<p>NAV</p> <ul style="list-style-type: none"> Mostra o ecrã de navegação. Se pressionado durante 1 segundo, liga/desliga as fontes AV out.
4	<p>TEL</p> <ul style="list-style-type: none"> Mostra o ecrã Hands Free (Manual de Instruções P.75). Pressionar durante 1 segundo permite visualizar o ecrã Reconhecimento de Voz (Voice recognition) (Manual de instruções P.78).
5	<p>AUDIO</p> <ul style="list-style-type: none"> Apresenta o ecrã Equalizador gráfico (Graphic Equalizer) (Manual de Instruções P.100).* Se pressionado durante 1 segundo, desliga o ecrã.
6	<p>Botão de volume</p> <ul style="list-style-type: none"> Se rodado, aumenta/diminui o volume. Se pressionado, liga/desliga a atenuação do volume.

Não.	Nome/Movimento
7	<p>Reiniciar</p> <ul style="list-style-type: none"> Se a unidade ou a unidade ligada não funcionar correctamente, esta retoma as definições de fábrica quando o botão é pressionado (Manual de instruções P.115).
8	<p>Ranhura para cartões microSD</p> <ul style="list-style-type: none"> Uma ranhura para inserção de um cartão microSD. O cartão é utilizado para a actualização do mapa. Para saber como actualizar o mapa, consulte o manual de instruções do sistema de navegação. Também pode reproduzir ficheiros áudio/de imagens no cartão. Consulte Desprender/Fixar o painel frontal e introduzir um cartão SD (P.81).
9	<p>APPS</p> <ul style="list-style-type: none"> Muda para as fontes Apps.
10	<p>USB</p> <ul style="list-style-type: none"> Muda para as fontes USB ou iPod (Manual de Instruções P.84).
11	<p>DISC</p> <ul style="list-style-type: none"> Muda para as fontes de suporte de disco.
12	<p>DAB</p> <ul style="list-style-type: none"> Muda para as fontes DAB.
13	<p>Tecla "Release"</p> <ul style="list-style-type: none"> Desprenda a parte do painel frontal. Consulte Desprender/Fixar o painel frontal e introduzir um cartão SD (P.81).
14	<p>Ranhura de inserção de disco</p> <ul style="list-style-type: none"> Ranhura para inserção de um suporte de disco.

Não.	Nome/Movimento
15	Indicador SI <ul style="list-style-type: none">• Se a função Indicador de Segurança (SI) for activada, este indicador pisca quando o painel é desprendido (Manual de Instruções P.86).

* Em determinadas condições, o ecrã não pode comutar para o ecrã Equalizador gráfico (Graphic Equalizer).

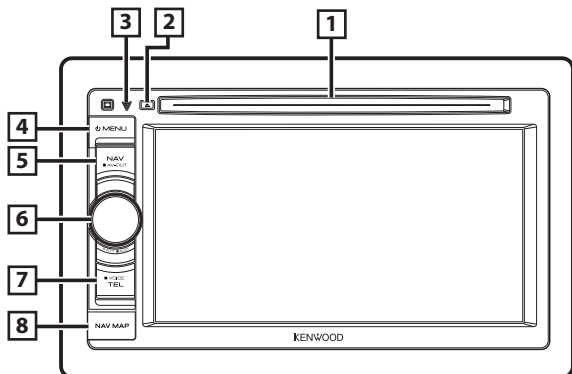

Não.	Nome/Movimento
1	Ranhura de inserção de disco <ul style="list-style-type: none"> Ranhura para inserção de um suporte de disco.
2	▲ (Eject) <ul style="list-style-type: none"> Ejecta o disco. Se pressionado durante 1 segundo, ejecta forçosamente o disco.
3	▽ (Repor) <ul style="list-style-type: none"> Se a unidade ou a unidade ligada não funcionar correctamente, esta retoma as definições de fábrica quando o botão é pressionado (Manual de instruções P.115). Se a função Indicador de Segurança (SI) for activada, este indicador pisca quando a ignição do veículo é desligada (Manual de Instruções P.86).
4	MENU <ul style="list-style-type: none"> Mostra o ecrã Top Menu (Manual de Instruções, P.22). Se pressionado durante 1 segundo, desliga a alimentação. Quando a alimentação está desligada, liga a alimentação.
5	NAV <ul style="list-style-type: none"> Mostra o ecrã de navegação. Se pressionado durante 1 segundo, liga/desliga as fontes AV out.

Não.	Nome/Movimento
6	Botão de volume <ul style="list-style-type: none"> Se rodado, aumenta/diminui o volume. Se pressionado, liga/desliga a atenuação do volume. Se pressionado durante 1 segundo, mostra o ecrã Equalizador gráfico (Graphic Equalizer) (Manual de instruções P.100).*
7	TEL <ul style="list-style-type: none"> Mostra o ecrã Hands Free (Manual de Instruções, P.75). Pressionar durante 1 segundo permite visualizar o ecrã Reconhecimento de Voz (Voice recognition) (Manual de instruções P.78).
8	Ranhura para cartões microSD <ul style="list-style-type: none"> Uma ranhura para cartões microSD, para actualização do mapa. Para saber como actualizar o mapa, consulte o manual de instruções do sistema de navegação. Consulte Desprender/Fixar o painel frontal e introduzir um cartão SD (P.81).

* Em determinadas condições, o ecrã pode não passar para o ecrã Equalizador gráfico (Graphic Equalizer).

Desprender/Fixar o painel frontal e introduzir um cartão SD

■ DNX7250DAB

• Desprender o painel frontal

- 1) Pressione o botão <▲> durante 1 segundo. O painel abre-se completamente.

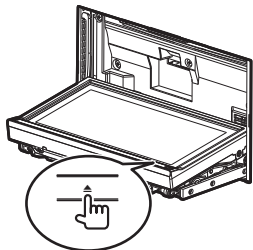

- 2) Desprenda o painel como indicado no diagrama seguinte.

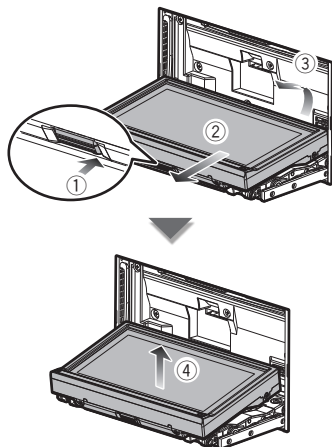

📎 NOTA

- A placa de fixação fecha automaticamente 10 segundos depois de libertado o painel frontal. Retire o painel antes de tal acontecer.

• Introduzir um cartão SD

- 1) Pressione o botão <▲> durante 1 segundo. O painel abre-se completamente.
- 2) Segure no cartão SD com a etiqueta para cima, e insira-o na ranhura até ouvir um estalido..

Lado com etiqueta

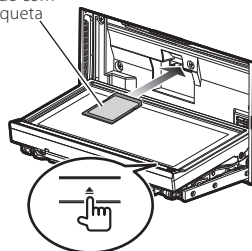

• Fixar o painel frontal

- 1) Segure firmemente o painel frontal de forma a não deixá-lo cair acidentalmente. Encaixe o painel na placa de fixação até ficar bloqueado firmemente.

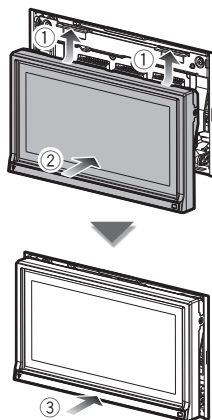

■ DNX5250BT

• Desprender o painel frontal

- 1) Faça deslizar a tecla Release para cima, para desprender a parte do painel frontal.

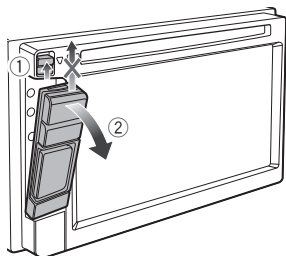

• Introduzir um cartão microSD

- 1) Faça deslizar a tecla Release para cima, para desprender a parte do painel frontal.
- 2) Posicione o cartão microSD com a etiqueta para a esquerda e a secção com entalhe para cima e insira-o na ranhura até fazer clique.

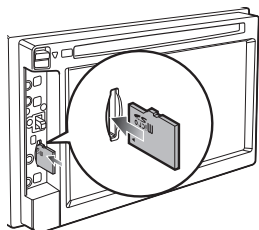

• Fixar o painel frontal

- 1) Segure com segurança o painel frontal, de forma a não deixá-lo cair acidentalmente, e encaixe-o na placa de fixação até ficar bloqueado firmemente.

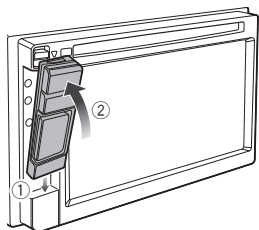

✎ NOTA

- Quando desprender uma parte do painel frontal, destaque-a para a frente, como indicado no diagrama acima. Se for desprendida para cima, o painel frontal parte-se.
- Para impedir a deterioração, não toque nos terminais do aparelho e do painel frontal com os dedos.
- Se os terminais do aparelho ou do painel frontal ficarem sujos, limpe-os com um pano seco e macio. Retire o painel antes de tal acontecer.

■ DNX525DAB

• Desprender o painel frontal

- 1) Faça deslizar a tecla Release para a direita, para desprender a parte do painel frontal.

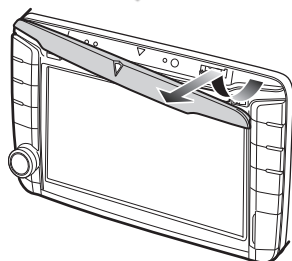
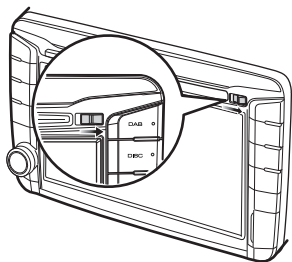

• Introduzir um cartão microSD

- 1) Abra a tampa da ranhura do cartão.
- 2) Posicione o cartão microSD com a etiqueta para a direita e a secção com entalhe para baixo e insira-o na ranhura até fazer clique.

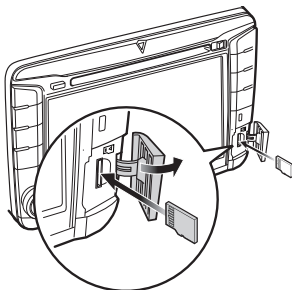

• Fixar o painel frontal

- 1) Segure com segurança o painel frontal, de forma a não deixá-lo cair acidentalmente, e encaixe-o na placa de fixação até ficar bloqueado firmemente.

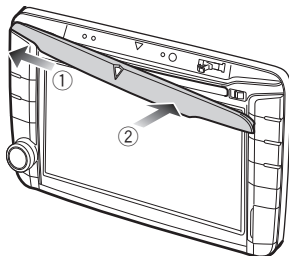

■ DNX4250DAB/ DNX4250BT

• Introduzir um cartão microSD

- 1) Abra a tampa da ranhura do cartão.
- 2) Posicione o cartão microSD com a etiqueta para cima e a secção com entalhe para a direita e insira-o na ranhura até fazer clique.

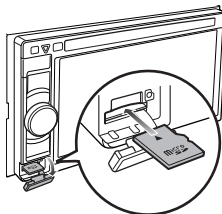

■ Ejectar um cartão SD/Cartão microSD

- 1) Empurre o cartão até ouvir um estalido e, em seguida, retire o dedo do cartão.
- 2) O cartão ressalta de maneira a conseguir puxá-lo com os dedos.

Operações comuns

☐ Geral

Existem algumas funções que podem ser operadas a partir da maioria dos ecrãs.

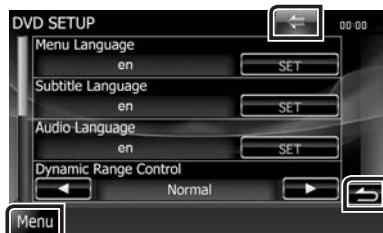

[Menu]

Volta para o ecrã Menu superior (Top Menu).
Tocar durante 1 segundo, no mínimo, permite visualizar o ecrã Controlo Ecrã. (Mesmo quando é apresentada uma imagem, tocar durante 1 segundo, no mínimo, permite visualizar o ecrã Controlo de ecrã.)

[↶] (REGRESSAR)

Volta para o ecrã original.

⏪ (tecla Common Menu)

Toque para apresentar o menu Common. O conteúdo do menu é descrito em baixo.

🎵 : Apresenta o ecrã SETUP Menu.

🔊 : Apresenta o ecrã Audio Control Menu.

📺 : Apresenta o ecrã Source Control da fonte actual.

A função do icone difere consoante a fonte.

✖ : Fecha o menu.

☐ Ecrã de lista

Existem algumas teclas de função comuns nos ecrãs de lista da maioria das fontes.



⏪ (Scroll)

Desloca o texto apresentado.

All > etc.

Teclas de toque com diversas funções são aqui apresentadas.

As teclas apresentadas diferem consoante a fonte de áudio actual, o estado, etc.

Para exemplos, consulte **Ecrã de lista (P.24)** no Manual de Instruções.

☐ Flick scrolling

Pode percorrer o ecrã de lista movendo o ecrã para cima/baixo ou para a esquerda/direita.

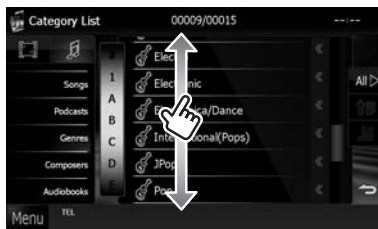

Como utilizar o sistema de navegação

1 Pressione o botão <NAV> para apresentar o ecrã de navegação.

2 Active a função desejada a partir do ecrã Main Menu.



Não.	Nome/Movimento
1	Força do satélite GPS.
2	Encontra um destino.
3	Visualiza o mapa.
4	Utiliza aplicações como ecoRoute e Help.
5	Ajusta as definições.

NOTA

- Para informação adicional sobre como utilizar o sistema de navegação, pode consultar a Ajuda. Para visualizar a Ajuda, toque em [Apps] e depois em [Help].

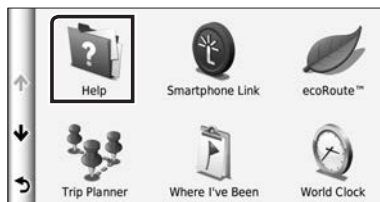

- Para mais informações sobre o seu sistema de navegação, faça o download da versão mais recente do Manual do Proprietário a partir de <http://manual.kenwood.com/edition/im382/>.

3 Introduza o seu destino e inicie o comando de voz.

• Encontrar pontos de interesse

- 1) Toque em [Where To?].

- 2) Seleccione uma categoria e uma subcategoria.
- 3) Seleccione um destino.
- 4) Toque em [Go!].

NOTA

- Para introduzir as letras de um nome, toque na barra de pesquisa e introduza as letras.

4 Siga o percurso até ao seu destino.

AVISO

- A função do ícone de limite de velocidade é meramente informativa e não substitui a responsabilidade do condutor de respeitar todos os sinais de limite de velocidade e praticar uma condução segura em todas as situações. A Garmin e a JVC KENWOOD não são responsáveis por quaisquer coimas ou autos de contra-ordenação que possa receber resultantes do desrespeito das regras e sinais de trânsito.

O seu percurso é assinalado com uma linha magenta. Enquanto se desloca, o sistema de navegação guia-o até ao seu destino com comandos por voz, setas no mapa e direcções na parte superior do mapa. Se partir do percurso original, o sistema de navegação recalcula o percurso.

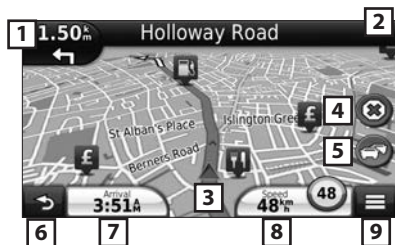

Não.	Nome/Movimento
1	Apresenta a página Próxima Viragem ou a página de vista de intersecção, quando disponível.
2	Apresenta a página Lista de Viragens.
3	Apresenta a página Where Am I?
4	Pára o percurso actual.
5	Apresenta a informação de trânsito no percurso.
6	Volta ao Main Menu.
7	Apresenta um campo de dados diferente.
8	Apresenta o Computador de Bordo.
9	Apresenta mais opções.



NOTA

- Toque no mapa e arraste-o para visualizar uma zona diferente do mapa.
- Poderá surgir um ícone de limite de velocidade enquanto percorre as principais estradas.

• Adicionar uma paragem

- 1) Enquanto navega pelo percurso, toque em [] e depois em [Where To?].
- 2) Procure a paragem adicional.
- 3) Toque em [Go!].
- 4) Toque em [Add to Active Route] para adicionar esta paragem antes do seu destino final.

• Fazer um desvio

- 1) Enquanto navega pelo percurso, toque em [].
- 2) Toque em [].

Outras funções

• Evitar manualmente o trânsito no seu percurso

- 1) No mapa, toque no ícone do trânsito.
- 2) Toque em [Traffic On Route].
- 3) Se necessário, toque nas setas para visualizar outros engarrafamentos no seu percurso.
- 4) Toque em [] > [Avoid].

• Visualizar o mapa de trânsito

- 1) O mapa de trânsito mostra o fluxo de trânsito indicado por cores e os engarrafamentos nas proximidades.

• Sobre o trânsito

AVISO

- O serviço de trânsito não se encontra disponível em algumas áreas ou países.
- Garmin e JVC KENWOOD não são responsáveis pela precisão ou actualização da informação de trânsito.

Com um receptor FM de trânsito, o sistema de navegação pode receber e utilizar informação de trânsito. Quando é recebida uma mensagem de trânsito, pode visualizar o evento no mapa e alterar o seu percurso para evitá-lo. A subscrição TMC FM é automaticamente activada quando o sistema de navegação recebe os sinais de satélite, enquanto recebe informações de trânsito do operador. Para mais informação, acesse a www.garmin.com/kenwood.

• Actualizar o software

Para actualizar o software do sistema de navegação, deve dispor de um dispositivo de armazenamento em massa USB e de uma

ligação à Internet.

- 1) Acesse a www.garmin.com/Kenwood.
 - 2) Encontre o seu modelo e seleccione [Software Updates] > [Download].
 - 3) Leia e aceite os termos do Contrato de Licença do Software.
 - 4) Siga as instruções do site para completar a instalação da actualização do software.
- **Actualizar mapas**
Pode adquirir dados cartográficos actualizados da Garmin ou contactar o seu representante Kenwood ou o centro de assistência Kenwood mais próximo para mais detalhes.
 - 1) Acesse a www.garmin.com/Kenwood.
 - 2) Seleccione [Order Map Updates] para a sua unidade Kenwood.
 - 3) Siga as instruções do site para actualizar o seu mapa.

Como reproduzir música

Pode reproduzir ficheiros áudio a partir de CD, suportes de disco, unidades de armazenamento USB, cartão SD e iPod.

NOTA

- Para mais detalhes sobre formatos de ficheiro, dispositivos multimédia, modelos de iPod compatíveis, etc., consulte o Manual de Instruções.

1 Ligue o suporte que pretende reproduzir como indicado abaixo.

Disco

DINX7

- 1) Prima o botão <▲> para abrir o painel frontal.
- 2) Insira o disco na ranhura.
O painel fecha-se automaticamente e a reprodução é iniciada.

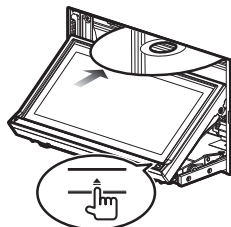

• Para ejectar o disco:

- 1) Prima o botão <▲>.

DNX5 DNX4

- 1) Insira o disco na ranhura.
Inicia-se a reprodução.

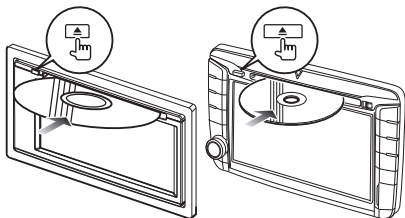

• Para ejectar o disco:

- 1) Prima o botão <▲>.

iPod/iPhone

- 1) Ligue o iPod/iPhone.
Inicia-se a reprodução.

NOTA

- Para mais informações sobre o cabo e adaptador necessários para a ligação ao iPod/iPhone, consulte "Ligação iPod/iPhone" (P.100).

• Para desligar o iPod/iPhone ligado com o cabo:

- 1) Toque em [◀] no ecrã e, em seguida, em [▲].
Desligue o iPod/iPhone do cabo.

Dispositivo USB

- 1) Ligue o dispositivo USB com o cabo USB.

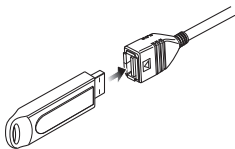

• Para desligar o dispositivo USB:

- 1) Toque em [▲] no ecrã e desligue o dispositivo do cabo.

Cartão SD/Cartão microSD DNX7 DNX5

- 1) Introduza o cartão SD/cartão microSD.
- 2) Substitua o painel frontal.
Inicia-se a reprodução.

NOTA

- Para introduzir um cartão SD ou microSD, consulte "Desprender/Fixar o painel frontal e introduzir um cartão SD" (P.81).

2 Controle a música que está a ouvir no ecrã Source Control.

Os seguintes símbolos indicam as teclas no ecrã. As funções das teclas são iguais apesar da diferença de fonte que está a ouvir.

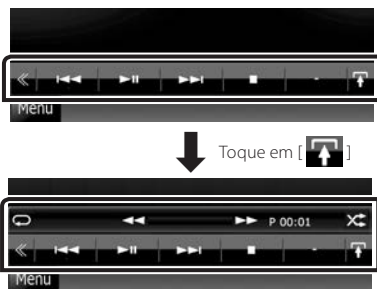

• Operação básica a partir deste ecrã

- ▶▶ Pausa: Reproduz ou pausa.
- Pára a reprodução.
- ▲ Desliga o dispositivo.
- ◀▶▶▶ Procura o conteúdo anterior/seguinte.
◀▶▶▶▶ ou move o cursor na barra central: Avanço rápido ou recuo rápido (Apenas suportes de disco, CD, dispositivo USB).
- ↺ Repete o conteúdo actual.
- ✂ Reproduz aleatoriamente a totalidade do conteúdo.

NOTA

- Para outras operações, consulte o Manual de instruções.
- Se a tecla pretendida não for apresentada na barra multifunções, toque em [◀] para mudar de menu.

3 Procure a faixa/ficheiro que deseja ouvir.

• Pesquisa na lista

- 1) Toque no centro do ecrã.
É apresentada a lista de conteúdo do dispositivo em reprodução.
Se for apresentada apenas a informação da faixa actual, toque em [▲] para mudar de lista.



• Pesquisa específica

- 1) Toque em [**Q**].
- 2) Toque no método de refinamento desejado. A lista é refinada de acordo com o item que seleccionou.
- 3) Toque no item pretendido.

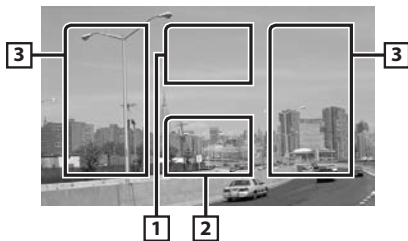

Não.	Nome/Movimento
1	DVD: Mostra o menu DVD.*1 VCD: Apresenta o ecrã Zoom Control.*2 Suporte de disco: Mostra o menu do disco.*3
2	Apresenta o ecrã de controlo da fonte.
3	<ul style="list-style-type: none"> • Procura o conteúdo ou ficheiro anterior/seguinte. • Deslocar do centro do ecrã para a esquerda ou direita permite avançar ou recuar rapidamente. Para parar o avanço/recuo rápido, toque no centro do ecrã.*4

✎ NOTA

- Para mais detalhes sobre operações de pesquisa, consulte **Operação de pesquisa (P.45)** no Manual de Instruções.

Como reproduzir filmes/imagens

Pode reproduzir DVD video, Video CD (VCD), ficheiros de vídeo a partir de suportes de disco, iPod e ficheiros de imagem a partir de cartões SD e dispositivos de armazenamento USB.

✎ NOTA

- Para mais detalhes sobre formatos de ficheiro, dispositivos multimédia, etc., consulte o Manual de Instruções.

1 Ligue o dispositivo que pretende reproduzir.

Para o método de ligação, consulte **Como reproduzir música (P.86)**.

2 Controle o filme/imagem tocando no ecrã.

Cada zona do ecrã possui uma função independente.

*1 Consulte **Operação do menu do DVD (P.31)** no Manual de Instruções.

*2 Consulte **Controlo de zoom para DVD e VCD (P.32)** no Manual de Instruções.

*3 Consulte **Controlo do filme (P.50)** no Manual de Instruções.

*4 Para USB/Cartão SD, esta função poderá não estar disponível, consoante o formato do ficheiro a reproduzir.

✎ NOTA

- Para operações no ecrã Source Control, consulte **Como reproduzir música (P.86)**. No entanto, a pesquisa por categoria/ligação/capa de álbum não está disponível.
- Tocar em [] (apresentado ao tocar em [] no ecrã Source Control) oculta todas as teclas.

Como ouvir DAB/Rádio

1 Toque em [Menu] em qualquer ecrã.

É apresentado o Menu superior (Top Menu).

2 Toque em [DAB] (apenas DNX7250DAB, DNX525DAB, DNX4250DAB) ou em [TUNER].





A unidade muda para a fonte rádio.

3 Operação no ecrã Source Control.

• Procure nas estações DAB

- 1) Toque em [].
É apresentado o menu subfunção.





- 2) Toque em [DB] para seleccionar a banda.
- 3) Toque em [], [], [] ou [] para sintonizar o conjunto, serviço ou componente pretendido.



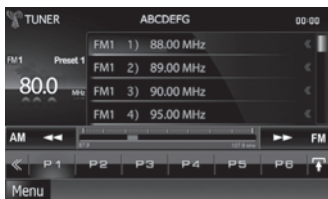

• Procure nas estações o Rádio

- 1) Toque em [].
É apresentado o menu subfunção.



- 2) Toque em [AM] ou [FM] para seleccionar a banda.
- 3) Toque em [] ou [] para sintonizar a estação pretendida.

• Memória automática (apenas Rádio)

- 1) Toque em [].
É apresentado o menu subfunção.
- 2) Toque em [AM] ou [FM] para seleccionar a banda.
- 3) Toque em [].
- 4) Toque em [AME].
- 5) Toque em [] ou [] no menu subfunção.
Iniciar a memória automática.

• Recuperar a estação predefinida

- 1) Toque em [P#].
Pode também visualizar a lista predefinida tocando no ecrã de frequência no centro.

✎ NOTA

- Para outras operações, consulte **Operação básica do rádio (P.60)**, **Operação básica do rádio digital (P.62)** no Manual de Instruções.

Como efectuar uma chamada

Pode utilizar o seu telemóvel Bluetooth emparelhado com esta unidade.

✎ NOTA

- Não pode registar a unidade Bluetooth se estiver a utilizar as seguintes fontes:
iPod, áudio Bluetooth, APPS, aha

1 Registe o seu telemóvel na unidade.

Respeite os procedimentos indicados abaixo.
Para mais detalhes, consulte **Registar a unidade Bluetooth (P.73)** no Manual de Instruções.

- 1) Toque em [Menu] em qualquer ecrã.
É apresentado o Menu superior (Top Menu).
- 2) Toque em [SETUP / Conf].
É apresentado o ecrã SETUP Menu.
- 3) Toque em [Bluetooth].
É apresentado o ecrã Bluetooth SETUP.



- 4) Toque em [Search / Procura].
É apresentado o ecrã Searched Device List.
- 5) Seleccione o seu telemóvel a partir da lista apresentada no ecrã Searched Device List.



- 6) Introduza o código PIN do telemóvel.
O registo está concluído.
O código PIN está predefinido para "0000".

2 Ligue o seu telemóvel à unidade.

- 1) Toque no nome do dispositivo que pretende ligar no ecrã Bluetooth SETUP.
- 2) Toque em [ON] de [TEL(HFP)] no ecrã BT Connection Settings.
O dispositivo está ligado à unidade.

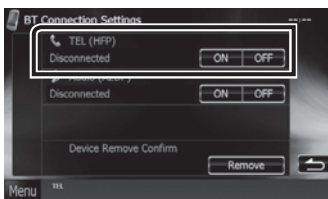

Quando o registo do seu telemóvel estiver concluído, a respectiva lista telefónica é descarregada automaticamente para esta unidade.

3 Efectue ou receba uma chamada.

Consulte a seguinte tabela para cada método de operação.



Ligar introduzindo um número de telefone

- 1) Introduza um número de telefone, utilizando as teclas numéricas.
- 2) Toque em [☎].

Ligar utilizando registos de chamadas

- 1) Toque em [☎] (chamadas recebidas), [☎] (chamadas perdidas) ou [☎] (chamadas efectuadas).
- 2) Seleccione o número de telefone a partir da lista.
- 3) Toque em [☎].

Ligar utilizando a lista telefónica

- 1) Toque em [☎].
- 2) Seleccione o nome a partir da lista.
- 3) Seleccione o número a partir da lista.
- 4) Toque em [☎].

Ligar utilizando o número predefinido

- 1) Toque em [Preset # / Mem #] para iniciar a marcação do número de telefone correspondente.
- 2) Toque em [☎].

Ligar utilizando a voz

Pode efectuar uma chamada de voz utilizando a função de reconhecimento de voz do telemóvel.

- 1) Toque em [☎].
- 2) Pronuncie o nome registado no telemóvel.

NOTA

- Para mais detalhes, consulte **Utilizar a unidade mãos livres (P.75)** no Manual de Instruções.

Instalação

Antes da instalação

Antes da instalação desta unidade, tenha em consideração as seguintes precauções.

⚠ AVISOS

- Se ligar o fio de ignição (vermelho) e o fio da bateria (amarelo) ao chassis do automóvel (terra), pode causar um curto-circuito, que por sua vez pode causar um incêndio. Ligue esses fios sempre à fonte de energia que passa através da caixa de fusíveis.
- Não elimine o fusível do cabo de ignição (vermelho) e do cabo da bateria (amarelo). A fonte de alimentação deve ser ligada aos cabos passando pelo fusível.

⚠ ATENÇÃO

- Instale este aparelho na consola do seu automóvel. Não toque nas peças de metal deste aparelho durante ou pouco depois da utilização do aparelho. As peças de metal, como por exemplo a armação, aquecem.

🔧 NOTA

- A instalação e ligação deste aparelho requerem conhecimentos e experiência. Para maior segurança, deixe as operações de montagem e ligação a cargo de profissionais.
- Assegure-se de que liga a unidade a uma fonte de alimentação de 12 V CC com massa negativa.
- Não instale o aparelho num local exposto à luz solar directa ou calor e humidade excessivos. Evite também locais com demasiada poeira ou a possibilidade de salpicos de água.
- Não utilize os seus próprios parafusos. Utilize apenas os parafusos fornecidos. O uso de parafusos não apropriados pode resultar em danos ao aparelho principal.
- Se a alimentação não estiver ligada (é apresentado "PROTECT"), o fio da coluna pode ter sofrido um curto-circuito ou ter tocado no chassis do veículo e a função de protecção pode ter sido activada. Portanto, o cabo do altifalante deve ser verificado.
- Se a ignição do automóvel não tiver uma posição ACC, conecte os fios da ignição a uma fonte de energia que possa ser activada e desactivada pela chave de ignição. Se ligar o fio de ignição a uma fonte de alimentação com um débito de tensão permanente, como os cabos da bateria, a bateria poderá ficar descarregada.
- Se a consola tiver tampa, certifique-se que instala o aparelho de forma a que o painel frontal não bata na tampa ao abrir e ao fechar.
- Se o fusível fundir, certifique-se primeiro de que os fios não tocam uns nos outros para não causar um

curto-circuito, e substitua o fusível antigo por outro com a mesma potência.

- Isole os cabos não ligados com fita isolante ou outro material similar. Para evitar curtos-circuitos, não remova as capas dos finais dos cabos não conectados ou dos terminais.
- Ligue os cabos individuais do altifalante aos terminais correspondentes. O aparelho pode ficar danificado ou avariado se partilhar os cabos \ominus ou se os ligar à massa a qualquer componente metálico do automóvel.
- Quando houver somente dois altifalantes conectados ao sistema, ligue os conectores a ambos os terminais de saída frontais ou a ambos os terminais de saída traseiros (não misture terminais frontais com traseiros). Por exemplo, se ligar o conector \oplus do altifalante esquerdo a um terminal de saída dianteiro, não ligue o conector \ominus a um terminal de saída traseiro.
- Depois que a unidade tiver sido instalada, verifique se as lâmpadas de stop, os pisca-piscas, os limpadores de pára-brisa, etc. do automóvel estão funcionando correctamente.
- Monte o aparelho de forma a que o ângulo de montagem seja de 30° ou menos.
- Esta unidade tem uma ventoinha de refrigeração para diminuir a temperatura interna. Não monte a unidade num local onde as ventoinhas de refrigeração fiquem bloqueadas. Bloquear estas aberturas irá inibir a refrigeração da temperatura interna e resultar em avaria.

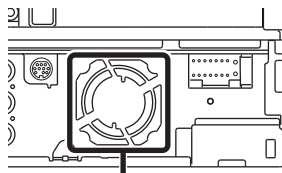

Ventoinha de refrigeração

- Não faça muita pressão sobre a superfície do painel quando instalar a unidade no automóvel. Caso contrário poderão resultar marcas, danos ou avarias.
- A recepção poderá ser reduzida se existirem objectos de metal próximo da antena Bluetooth.

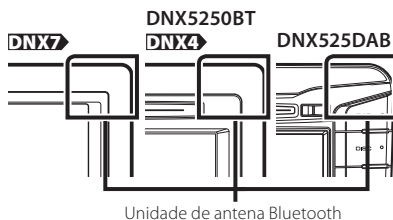

Unidade de antena Bluetooth

■ Acessórios fornecidos

Em primeiro lugar, certifique-se de que todos os acessórios são fornecidos juntamente com a unidade.

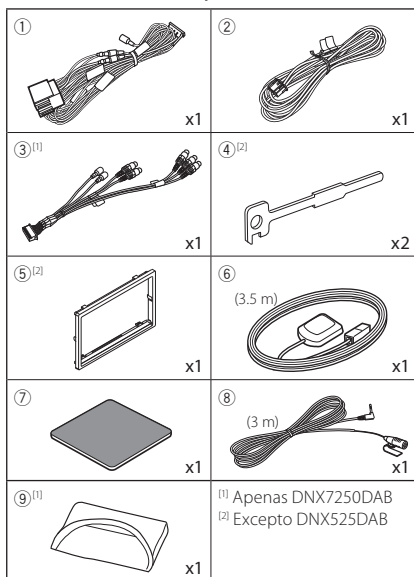

■ Aparelho

- 1) Para prevenir um curto-circuito, remova a chave da ignição e desligue o terminal \ominus da bateria.
- 2) Faça as ligações apropriadas dos cabos de entrada e saída de cada unidade.
- 3) Ligue o fio à cablagem.
- 4) Retire o conector B na cablagem e ligue-o ao conector de altifalantes no seu veículo.
- 5) Retire o conector A na cablagem e ligue-o ao conector de alimentação externa no seu veículo.
- 6) Ligue o conector da cablagem ao aparelho.
- 7) Instale o aparelho no seu carro.
- 8) Volte a ligar a bateria \ominus .
- 9) Pressione o botão <Reset>. **(P.72)**
- 10) Efectue a configuração inicial.
Consulte **Primeiro passo (P.74)**.

• DNX7250DAB, DNX5250BT, DNX4250DAB, DNX4250BT

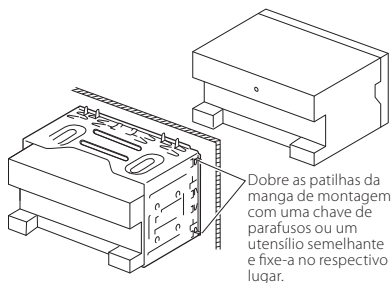

• DNX525DAB

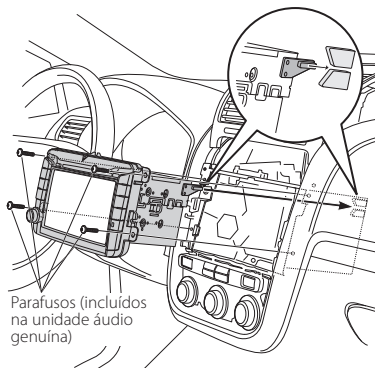

🔧 NOTA

- Certifique-se de que a unidade está firmemente instalada na posição adequada. Se a unidade estiver instável, poderá funcionar incorretamente (por exemplo, com falhas no som).

■ Placa de acabamento (DNX7250DAB, DNX5250BT, DNX4250DAB, DNX4250BT)

- 1) Encaixar o acessório ⑤ no aparelho.

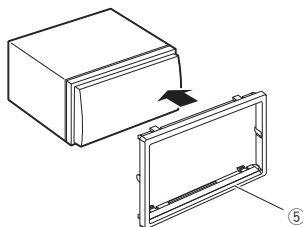

Antena GPS

A antena GPS é instalada no interior do carro. Deve ser instalada o mais horizontalmente possível para permitir uma recepção fácil dos sinais de satélite GPS. Para montar a antena GPS dentro do seu veículo:

- 1) Limpe o painel de instrumentos ou outra superfície.
- 2) Retire o separador da placa de metal (acessório ⑦).
- 3) Pressione a placa de metal (acessório ⑦) no painel de instrumentos ou noutra superfície de montagem. Pode dobrar a placa de metal (acessório ⑦) para que se ajuste a uma superfície curva, se necessário.
- 4) Retire o separador da antena de GPS (acessório ⑥) e coloque a antena na placa de metal (acessório ⑦).

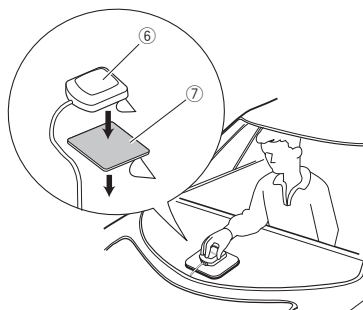

NOTA

- Dependendo do tipo de carro, a recepção dos sinais de satélite GPS poderá não ser possível se a instalação for feita no interior.
- A antena GPS deve ser instalada numa posição em que fique pelo menos a 12 polegadas (30 cm) do telemóvel ou de outras antenas de transmissão. Os sinais do satélite GPS podem sofrer interferência por parte desse tipo de comunicação.
- Pintar a antena GPS com tinta (metálica) pode causar uma quebra no desempenho.

Unidade do microfone

- 1) Verifique a posição de instalação do microfone (acessório ⑧).
- 2) Limpe a superfície de instalação.
- 3) Retire o separador do microfone (acessório ⑧) e coloque o microfone na placa apresentada abaixo.
- 4) Ligue o cabo do microfone na unidade, prendendo-o em várias posições com fita adesiva ou outro método.
- 5) Ajuste a direcção do microfone (acessório ⑧) ao condutor.

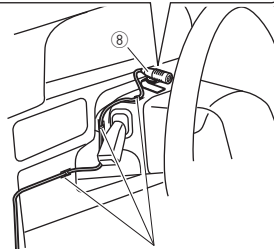
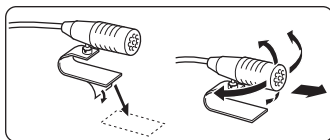

Fixe um cabo com fita adesiva.

Retirar a placa de acabamento (DNX7250DAB, DNX5250BT, DNX4250DAB, DNX4250BT)

- 1) Engate os pinos de encaixe na ferramenta de remoção (acessório ④) e retire os dois travões no nível inferior.
Baixe a placa de acabamento (acessório ⑤) e puxe-a para a frente como na ilustração.

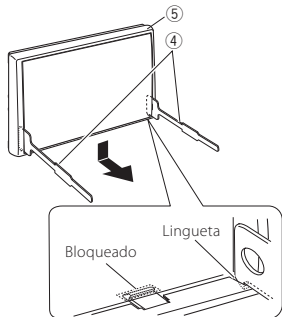

NOTA

- A placa de acabamento pode ser removida pela parte de cima da mesma forma.
- 2) Depois do nível inferior ser removido, remova os dois pontos superiores.

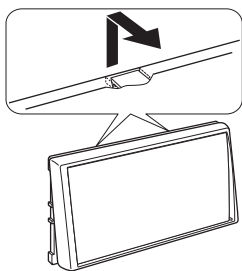

Retirar a unidade (DNX7250DAB, DNX5250BT, DNX4250DAB, DNX4250BT)

- 1) Para remover a placa de acabamento, consulte o passo 1 em "Remover a placa de acabamento".
- 2) Introduza profundamente as duas ferramentas de remoção (acessório ④) nas ranhuras de cada lado, como indicado.

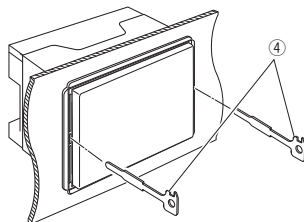

- 3) Baixe a ferramenta de remoção e puxe para retirar a unidade até meio, enquanto pressiona para dentro.

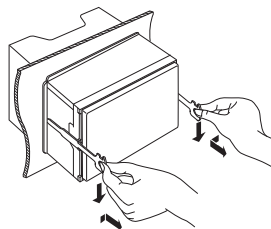

NOTA

- Tenha cuidado para não se ferir com os pinos de encaixe da ferramenta de remoção.
- 4) Puxe a unidade totalmente para fora, com as mãos, tendo cuidado para não a deixar cair.

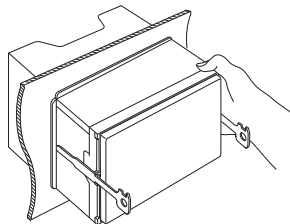

■ Guia da função do conector da cablagem
(Acessório ①)

Números dos pinos para os conectores ISO	Cor do cabo	Funções
Conector de alimentação externa		
A-4	Amarelo	Bateria
A-5	Azul/branco	Controlo de energia
A-6	Laranja/branco	Dimmer
A-7	Vermelho	Ignição (ACC)
A-8	Preto	Ligação terra (massa)
Ligação altifalante		
B-1	Roxo	Traseiro direito (+)
B-2	Roxo/preto	Traseiro direito (-)
B-3	Cinzento	Dianteiro direito (+)
B-4	Cinzento/ Preto	Dianteiro direito (-)
B-5	Branco	Dianteiro esquerdo (+)
B-6	Branco/ preto	Dianteiro esquerdo (-)
B-7	Verde	Traseiro esquerdo (+)
B-8	Verde/preto	Traseiro esquerdo (-)

*Impedância do altifalante: 4-8 Ω

■ Ligação do sistema

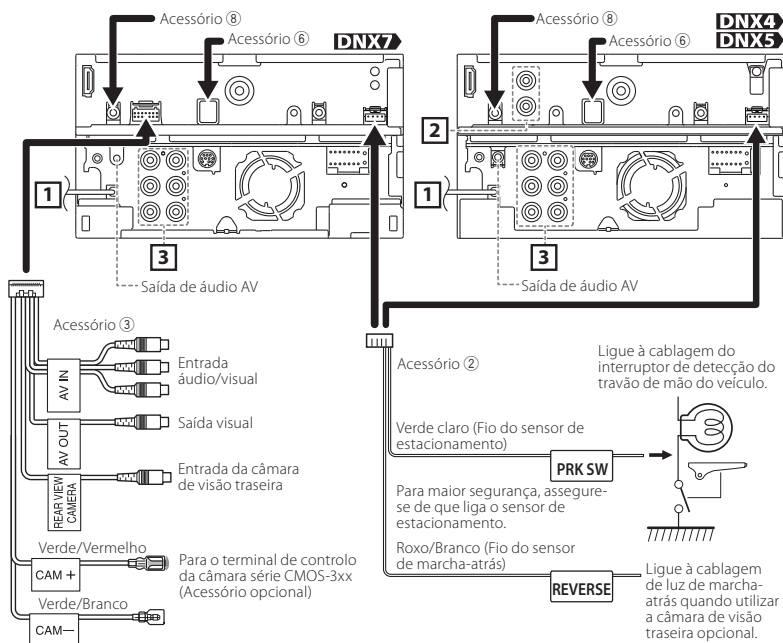

1 Entrada da antena FM/AM

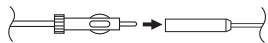

Acessório ⑥: Antena GPS

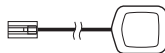

2

●--- Entrada da câmara de visão traseira
 ●--- Saída de vídeo AV

3

●--- Pré-saída de áudio traseira
 ●--- Pré-saída de áudio dianteira
 ●--- Pré-saída do subwoofer

Acessório ⑧: Microfone Bluetooth

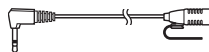

■ Ligar os cabos aos terminais

Antena DAB CX-DAB1 (Acessório opcional)
(Apenas DNX7250DAB, DNX525DAB, DNX4250DAB)

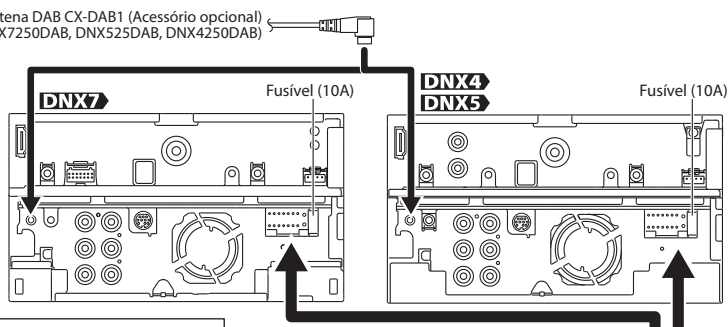

A utilização de um CX-DAB1 (acessório opcional) como uma antena DAB é recomendada. Quando utilizar uma antena DAB disponível no mercado, o diâmetro do conector SMB deve ser igual ou inferior a $\Phi 6,5$ mm.

$\Phi 6,5$ mm
(máximo)

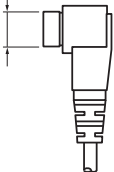

Ligue ao terminal de controlo de alimentação quando utilizar o amplificador de alimentação opcional, ou ao terminal de alimentação do amplificador da antena tipo filme ou tipo pólo curto.

Liga ao terminal que está ligado à massa quando o telefone toca ou durante a conversação.

Para utilizar a função de controlo remoto do volante, é necessário um adaptador remoto exclusivo (não fornecido) que corresponda ao seu automóvel.

- Acessório ①**
- A: Preto (Fio terra)
 - B: Amarelo (Fio da bateria)
 - C: Vermelho (Fio de ignição)

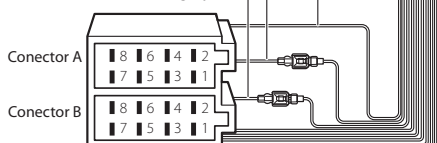

Se não tiver sido feita nenhuma ligação, não deixe o cabo fora da patilha.

Azul/branco (Fio de controlo de alimentação/antena)
P.CONT ANT. CONT

Castanho (fio de controlo de silêncio)
MUTE

Azul claro/amarelo (fio do controlo remoto do volante)
REMOTE CONTROL SYSTEM (VOLANTE) REMOTE INPUT

▲ ADVERTÊNCIA para Ligação do Conector ISO

A disposição dos pinos nos conectores ISO depende do tipo do veículo. Certifique-se de que efectua as ligações correctamente, para evitar danos no aparelho. A ligação predefinida das cablagens é descrita em (1) abaixo. Se os pinos do conector ISO se apresentarem como ilustrado em (2), faça as ligações conforme ilustrado. Assure-se que torna a ligar o cabo conforme indicado (2) abaixo para instalar esta unidade em automóveis **Volkswagen**, etc.

(1): Configuração predefinida

O vermelho (pino A-7) do conector ISO do veículo está ligado à fonte de alimentação constante e o amarelo (pino A-4) está ligado à ignição.

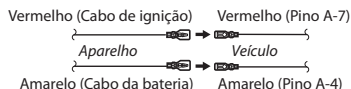

(2)

O vermelho (pino A-7) do conector ISO do veículo está ligado à fonte de alimentação constante e o amarelo (pino A-4) está ligado à ignição.

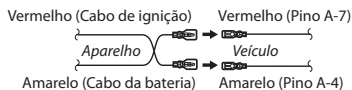

Sobre esta unidade

Direitos de autor

- A marca da palavra e o logótipo Bluetooth são propriedade da Bluetooth SIG, Inc. e qualquer utilização de tais marcas pela JVC KENWOOD Corporation está licenciada. Outras marcas registadas e nomes de marcas são dos respectivos proprietários.
- The "AAC" logo is a trademark of Dolby Laboratories.
- "Made for iPod" and "Made for iPhone" mean that an electronic accessory has been designed to connect specifically to iPod or iPhone, respectively, and has been certified by the developer to meet Apple performance standards.
Apple is not responsible for the operation of this device or its compliance with safety and regulatory standards. Please note that the use of this accessory with iPod or iPhone may affect wireless performance.
- iPhone, iPod, iPod classic, iPod nano, and iPod touch are trademarks of Apple Inc., registered in the U.S. and other countries.
iTunes is a trademark of Apple Inc.
Lightning is a trademark of Apple Inc.
-  is a trademark of DVD Format/Logo Licensing Corporation registered in the U.S., Japan and other countries.
- This item incorporates copy protection technology that is protected by U.S. patents and other intellectual property rights of Rovi Corporation. Reverse engineering and disassembly are prohibited.
- Fabricado sob licença da Dolby Laboratories. "Dolby" e o símbolo DD são marcas comerciais da Dolby Laboratories.
- Android is a trademark of Google Inc.
- Adobe, Acrobat and Reader are either registered trademarks or trademarks of Adobe Systems Incorporated in the United States and/or other countries.
- SDHC and microSDHC Logos are trademarks of SD-3C, LLC.
- SOBRE O VÍDEO DIVX: DivX® é um formato de vídeo digital criado pela DivX, LLC, uma subsidiária da Rovi Corporation. Este é um dispositivo oficial DivX Certified® que reproduz vídeos DivX. Para mais informação e ferramentas de software para converter os seus ficheiros em vídeo DivX, aceda a divx.com.
- SOBRE O VIDEO-ON-DEMAND DIVX: Este dispositivo DivX Certified® deve ser registado para a reprodução de filmes de Video-on-Demand (VOD) DivX. Para obter o seu código de registo, localize a secção VOD DivX no menu setup do seu dispositivo. Para mais informação sobre como efectuar o seu registo, aceda

a vod.divx.com.

- DivX®, DivX Certified® and associated logos are trademarks of Rovi Corporation or its subsidiaries and are used under license.
- THIS PRODUCT IS LICENSED UNDER THE AVC PATENT PORTFOLIO LICENSE FOR THE PERSONAL USE OF A CONSUMER OR OTHER USES IN WHICH IT DOES NOT RECEIVE REMUNERATION TO (i) ENCODE VIDEO IN COMPLIANCE WITH THE AVC STANDARD ("AVC VIDEO") AND/OR (ii) DECODE AVC VIDEO THAT WAS ENCODED BY A CONSUMER ENGAGED IN A PERSONAL ACTIVITY AND/OR WAS OBTAINED FROM A VIDEO PROVIDER LICENSED TO PROVIDE AVC VIDEO. NO LICENSE IS GRANTED OR SHALL BE IMPLIED FOR ANY OTHER USE. ADDITIONAL INFORMATION MAY BE OBTAINED FROM MPEG LA, L.L.C. SEE [HTTP://WWW.MPEGLA.COM](http://www.MPEGLA.COM)
- THIS PRODUCT IS LICENSED UNDER THE MPEG-4 VISUAL PATENT PORTFOLIO LICENSE FOR THE PERSONAL AND NON-COMMERCIAL USE OF A CONSUMER FOR (i) ENCODING VIDEO IN COMPLIANCE WITH THE MPEG-4 VISUAL STANDARD ("MPEG-4 VIDEO") AND/OR (ii) DECODING MPEG-4 VIDEO THAT WAS ENCODED BY A CONSUMER ENGAGED IN A PERSONAL AND NON-COMMERCIAL ACTIVITY AND/OR WAS OBTAINED FROM A VIDEO PROVIDER LICENSED BY MPEG LA TO PROVIDE MPEG-4 VIDEO. NO LICENSE IS GRANTED OR SHALL BE IMPLIED FOR ANY OTHER USE. ADDITIONAL INFORMATION INCLUDING THAT RELATING TO PROMOTIONAL, INTERNAL AND COMMERCIAL USES AND LICENSING MAY BE OBTAINED FROM MPEG LA, L.L.C. SEE [HTTP://WWW.MPEGLA.COM](http://www.MPEGLA.COM)
- Os termos HDMI e HDMI High-Definition Multimedia Interface e o logótipo HDMI são marcas comerciais ou marcas registadas da HDMI Licensing LLC nos Estados Unidos e outros países.
- MHL e o logótipo MHL são marcas comerciais ou marcas registadas da MHL, LLC.
- Incorpora MHL 2

- libFLAC

Copyright (C) 2000,2001,2002,2003,2004,2005,2006,2007,2008,2009 Josh Coalson

Redistribution and use in source and binary forms, with or without modification, are permitted provided that the following conditions are met:

- Redistributions of source code must retain the above copyright notice, this list of conditions and the following disclaimer.

- Redistributions in binary form must reproduce the above copyright notice, this list of conditions and the following disclaimer in the documentation and/or other materials provided with the distribution.

- Neither the name of the Xiph.org Foundation nor the names of its contributors may be used to endorse or promote products derived from this software without specific prior written permission.

THIS SOFTWARE IS PROVIDED BY THE COPYRIGHT HOLDERS AND CONTRIBUTORS "AS IS" AND ANY EXPRESS OR IMPLIED WARRANTIES, INCLUDING, BUT NOT LIMITED TO, THE IMPLIED WARRANTIES OF MERCHANTABILITY AND FITNESS FOR A PARTICULAR PURPOSE ARE DISCLAIMED. IN NO EVENT SHALL THE FOUNDATION OR CONTRIBUTORS BE LIABLE FOR ANY DIRECT, INDIRECT, INCIDENTAL, SPECIAL, EXEMPLARY, OR CONSEQUENTIAL DAMAGES (INCLUDING, BUT NOT LIMITED TO, PROCUREMENT OF SUBSTITUTE GOODS OR SERVICES; LOSS OF USE, DATA, OR PROFITS; OR BUSINESS INTERRUPTION) HOWEVER CAUSED AND ON ANY THEORY OF LIABILITY, WHETHER IN CONTRACT, STRICT LIABILITY, OR TORT (INCLUDING NEGLIGENCE OR OTHERWISE) ARISING IN ANY WAY OUT OF THE USE OF THIS SOFTWARE, EVEN IF ADVISED OF THE POSSIBILITY OF SUCH DAMAGE.

■ Ligação Android

Para ligar o dispositivo Android a este aparelho, são necessários o cabo (vendido em separado) e o perfil compatível com o seu dispositivo Android:

- Para ouvir música e ver vídeos da fonte APPS
 - Dispositivo MHL
 - KCA-MH100 (Acessório opcional)
 - Perfil Bluetooth: SPP
- Para ouvir música da fonte APPS
 - Perfil Bluetooth: A2DP
 - Perfil Bluetooth: SPP
- Para ouvir música da fonte Áudio Bluetooth
 - Perfil Bluetooth: A2DP
 - Perfil Bluetooth: AVRCP

■ Ligação iPod/iPhone

Para ligar o iPod/iPhone a este aparelho, são necessários o cabo, o adaptador (vendidos em separado) e o perfil compatível com o seu iPod/iPhone:

- Para ouvir música e ver vídeos com o dispositivo de conector Lightning
 - Adaptador AV digital Lightning
 - KCA-HD100
 - Lightning para cabo USB (acessório do iPod/iPhone)
 - Perfil Bluetooth: SPP
- Para ouvir música com o dispositivo de conector Lightning
 - Lightning para cabo USB (acessório do iPod/iPhone)
- Para ouvir música e ver vídeos com o dispositivo de conector de 30 pinos (1)
 - Adaptador AV digital de 30 pinos Apple
 - KCA-HD100
 - KCA-iP102
 - Perfil Bluetooth: SPP
- Para ouvir música e ver vídeos com o dispositivo de conector de 30 pinos (2)
 - KCA-iP202
- Para ouvir música com o dispositivo de conector de 30 pinos
 - KCA-iP102
- Para ouvir música através de Bluetooth
 - Perfil Bluetooth: A2DP
 - Perfil Bluetooth: SPP

NOTA

- Se ligar ao adaptador AV digital Lightning ou ao adaptador AV digital de 30 pinos Apple, algumas aplicações podem ser controladas a partir deste aparelho. As funções dependem da aplicação. Consulte "Operação de Apps" (P.54) no Manual de Instruções.
- Não deixe o cabo ou o adaptador de outros fabricantes no interior do veículo. Poderá dar azo a avarias provocadas pelo calor.

Compatibilidade iPod/iPhone

Os seguintes modelos podem ser ligados a esta unidade.

Made for

- iPhone 5
- iPhone 4S
- iPhone 4
- iPhone 3GS
- iPhone 3G
- iPhone
- iPod touch (5th generation)
- iPod touch (4th generation)
- iPod touch (3rd generation)
- iPod touch (2nd generation)
- iPod touch (1st generation)
- iPod classic
- iPod with video
- iPod nano (7th generation)
- iPod nano (6th generation)
- iPod nano (5th generation)
- iPod nano (4th generation)
- iPod nano (3rd generation)

Requisitos para Aha™:

Seguem-se os requisitos necessários para reproduzir dados Aha™:

iPhone ou iPod touch

- Utilize um iPhone ou iPod touch da Apple que execute o iOS4 ou posterior.
- Procure "Aha" no Apple iTunes App Store para encontrar e instalar a versão mais actual da aplicação Aha™ no seu dispositivo.

Android™

- Utilize um Android OS 2.2 ou posterior.
- Transfira a aplicação Aha™ para o seu smartphone a partir do Android Marketplace.

NOTA

- Na aplicação no seu dispositivo, inicie sessão e crie uma conta gratuita com Aha.
- Ligação à Internet 3G, EDGE ou WiFi.
- Como o Aha™ é um serviço de terceiros, as especificações estão sujeitas a alterações sem aviso prévio. A compatibilidade poderá ser afectada ou alguns ou todos os serviços poderão ficar indisponíveis em conformidade.
- Algumas funcionalidades Aha™ não podem ser utilizadas nesta unidade.
- aha, o logótipo Aha e a marca Aha são marcas comerciais ou marcas registadas da HARMAN International Industries e são utilizadas sob permissão.

■ Informação sobre a forma de deitar fora Velho Equipamento Eléctrico, Electrónico e baterias (aplicável nos países da UE que adoptaram sistemas de recolha de lixos separados)

Produtos e baterias com o símbolo (caixote do lixo com um X) não podem ser deitados fora junto com o lixo doméstico.

Equipamentos velhos eléctricos, electrónicos e baterias deverão ser reciclados num local capaz de o fazer bem assim como os seus subprodutos.

Contacte as autoridades locais para se informar de um local de reciclagem próximo de si.

Reciclagem e tratamento de lixo correctos ajudam a poupar recursos e previnem efeitos prejudiciais na nossa saúde e no ambiente.

Nota: O símbolo "Pb" abaixo do símbolo em baterias indica que esta bateria contém chumbo.



■ Marcação de produtos que utilizam laser

**CLASS 1
LASER PRODUCT**

A etiqueta é presa no chassis/estojo e indica que o componente utiliza raios laser, classificados como sendo de Classe 1. Isto significa que o aparelho está a usar raios laser que são de uma classe mais fraca. Não há perigo de radiação maléfica fora do aparelho.



Declaração de conformidade relativa à Directiva EMC 2004/108/CE
Declaração de conformidade relativa à Directiva R&TTE 1999/5/CE
Declaração de conformidade relativa à Directiva RoHS 2011/65/UE
Fabricante:

Kenwood Corporation
3-12, Moriyacho, Kanagawa-ku, Yokohama-shi, Kanagawa 221-0022, JAPAN

Representante na UE:

JKENWOOD NEDERLAND B.V.
Amsterdamseweg 37, 1422 AC UITHOORN, Holanda

English

Hereby, JVC KENWOOD declares that this unit DNX7250DAB, DNXS250BT, DNXS25DAB, DNX4250DAB, DNX4250BT is in compliance with the essential requirements and other relevant provisions of Directive 1999/5/EC.

Français

Par la présente JVC KENWOOD déclare que l'appareil DNX7250DAB, DNXS250BT, DNXS25DAB, DNX4250DAB, DNX4250BT est conforme aux exigences essentielles et aux autres dispositions pertinentes de la directive 1999/5/CE.

Par la présente, JVC KENWOOD déclare que ce DNX7250DAB, DNXS250BT, DNXS25DAB, DNX4250DAB, DNX4250BT est conforme aux exigences essentielles et aux autres dispositions de la directive 1999/5/CE qui lui sont applicables.

Deutsch

Hiermit erklärt JVC KENWOOD, dass sich dieser DNX7250DAB, DNXS250BT, DNXS25DAB, DNX4250DAB, DNX4250BT in Übereinstimmung mit den grundlegenden Anforderungen und den anderen relevanten Vorschriften der Richtlinie 1999/5/EG befindet. (BMW)

Hiermit erklärt JVC KENWOOD die Übereinstimmung des Gerätes DNX7250DAB, DNXS250BT, DNXS25DAB, DNX4250DAB, DNX4250BT mit den grundlegenden Anforderungen und den anderen relevanten Festlegungen der Richtlinie 1999/5/EG. (Wien)

Nederlands

Hierbij verklaart JVC KENWOOD dat het toestel DNX7250DAB, DNXS250BT, DNXS25DAB, DNX4250DAB, DNX4250BT in overeenstemming is met de essentiële eisen en de andere relevante bepalingen van richtlijn 1999/5/EG.

Bij deze verklaart JVC KENWOOD dat deze DNX7250DAB, DNXS250BT, DNXS25DAB, DNX4250DAB, DNX4250BT voldoet aan de essentiële eisen en aan de overige relevante bepalingen van Richtlijn 1999/5/EC.

Italiano

Con la presente JVC KENWOOD dichiara che questo DNX7250DAB, DNXS250BT, DNXS25DAB, DNX4250DAB, DNX4250BT è conforme ai requisiti essenziali ed alle altre disposizioni pertinenti stabilite dalla direttiva 1999/5/CE.

Español

Por medio de la presente JVC KENWOOD declara que el DNX7250DAB, DNXS250BT, DNXS25DAB, DNX4250DAB, DNX4250BT cumple con los requisitos esenciales y cualesquiera otras disposiciones aplicables o exigibles de la Directiva 1999/5/CE.

Português

JVC KENWOOD declara que este DNX7250DAB, DNXS250BT, DNXS25DAB, DNX4250DAB, DNX4250BT está conforme com os requisitos essenciais e outras disposições da Directiva 1999/5/CE.

Polska

JVC KENWOOD niniejszym oświadcza, że DNX7250DAB, DNXS250BT, DNXS25DAB, DNX4250DAB, DNX4250BT spełnia zasadnicze wymagania oraz inne istotne postanowienia dyrektywy 1999/5/EC.

Český

JVC KENWOOD tímto prohlašuje, že DNX7250DAB, DNXS250BT, DNXS25DAB, DNX4250DAB, DNX4250BT je ve shodě se základními požadavky a s dalšími příslušnými ustanoveními Nařízení vlády č. 426/2006 Sb.

Magyar

Alulírott, JVC KENWOOD, kijelenti, hogy a jelen DNX7250DAB, DNXS250BT, DNXS25DAB, DNX4250DAB, DNX4250BT megfelel az 1999/5/EC irányelvben meghatározott alapvető követelményeknek és egyéb vonatkozó előírásoknak.

Croatia

Ovim putem tvrtka JVC KENWOOD izjavljuje da je ovaj uređaj DNX7250DAB, DNXS250BT, DNXS25DAB, DNX4250DAB, DNX4250BT u skladu s osnovnim zahtjevima i drugim relevantnim odredbama Direktive 1999/5/EC. Direktivni zahtjevi su u skladu s osnovnim zahtjevima i ostalim u skladu s Direktivom 1999/5/EC.

Svenska

Härmed intygar JVC KENWOOD att denna DNX7250DAB, DNXS250BT, DNXS25DAB, DNX4250DAB, DNX4250BT står i överensstämmelse med de väsentliga egenskapskrav och övriga relevanta bestämmelser som framgår av direktiv 1999/5/EG.

Suomi

JVC KENWOOD vakuuttaa täten että DNX7250DAB, DNXS250BT, DNXS25DAB, DNX4250DAB, DNX4250BT tyyppinen laite on direktiivin 1999/5/EY oleellisten vaatimusten ja sitä koskevien direktiivin muiden ehtojen mukainen.

Slovensko

S tem JVC KENWOOD izjavlja, da je ta DNX7250DAB, DNXS250BT, DNXS25DAB, DNX4250DAB, DNX4250BT v skladu z osnovnimi zahtevami in ostalimi ustreznimi predpisi Direktive 1999/5/EC.

Slovensky

Spoločnosť JVC KENWOOD týmto vyhlasuje, že DNX7250DAB, DNXS250BT, DNXS25DAB, DNX4250DAB, DNX4250BT spĺňa základné požiadavky a ďalšie príslušné ustanovenia Direktívy 1999/5/EC.

Dansk

Undertegnede JVC KENWOOD erklærer herved, at følgende udstyr DNX7250DAB, DNXS250BT, DNXS25DAB, DNX4250DAB, DNX4250BT overholder de væsentlige krav og øvrige relevante krav i direktiv 1999/5/EF.

Norsk

JVC KENWOOD erklærer herved at enheten DNX7250DAB, DNXS25DAB, DNX4250DAB, DNX4250BT oppfyller grunnleggende krav og andre bestemmelser i direktiv 1999/5/EF.

Ελληνικά

ΜΕ ΤΗΝ ΠΑΡΟΥΣΑ JVC KENWOOD ΔΗΛΩΝΕΙ ΟΤΙ Η ΔNX7250DAB, DNXS250BT, DNXS25DAB, DNX4250DAB, DNX4250BT ΣΥΜΜΟΡΦΩΝΕΤΑΙ ΠΡΟΣ ΤΙΣ ΟΥΣΙΩΔΕΙΣ ΑΠΑΙΤΗΣΕΙΣ ΚΑΙ ΤΙΣ ΛΟΙΠΕΣ ΣΧΕΤΙΚΕΣ ΔΙΑΤΑΞΕΙΣ ΤΗΣ ΟΔΗΓΙΑΣ 1999/5/ΕΚ.

Eesti

Sellega kinnitab JVC KENWOOD, et see DNX7250DAB, DNXS250BT, DNXS25DAB, DNX4250DAB, DNX4250BT vastab direktiivi 1999/5/EC põhilistele nõudmistele ja muudele asjakohastele määrustele.

Latviešu

Ar šo, JVC KENWOOD, apstiprina, ka DNX7250DAB, DNXS250BT, DNXS25DAB, DNX4250DAB, DNX4250BT atbilst Direktīvas 1999/5/EEK galvenajām prasībām un citiem tās nosacījumiem.

Lietuviškai

Šiuo, JVC KENWOOD, pareiškia, kad šis DNX7250DAB, DNXS250BT, DNXS25DAB, DNX4250DAB, DNX4250BT atitinka pagrindinius Direktivos 1999/5/EB reikalavimus ir kitas svarbias nuostatas.

Malti

Hawnhekk, JVC KENWOOD, jiddikjara li dan DNX7250DAB, DNXS250BT, DNXS25DAB, DNX4250DAB, DNX4250BT jikkonforma mal-Ittijiet essenzzjali u ma provvedimenti oħrajn relevanti li hemm fid-Direttiva 1999/5/EC.

Українська

Компанія JVC KENWOOD заявляє, що цей виріб DNX7250DAB, DNXS250BT, DNXS25DAB, DNX4250DAB, DNX4250BT відповідає ключовим вимогам та іншим пов'язаним положенням Директиви 1999/5/EC.

Türkçe

Bu vesileyle JVC KENWOOD, DNX7250DAB, DNXS250BT, DNXS25DAB, DNX4250DAB, DNX4250BT ünitesinin, 1999/5/EC Direktifinin başlıca gereksinimleri ve diğer ilgili hükümleri ile uyumlu olduğunu beyan eder.

HDMI™
HIGH-DEFINITION MULTIMEDIA INTERFACE

MHL™
Mobile High-Definition Link

DAB+
Digital Audio Broadcasting

aha™

Bluetooth®

DOLBY DIGITAL

DIVX™

**SD
HG™**

**micro
SD
HG™**

Made for
 iPod  iPhone

Designed for
 Windows
Media™



**DVD
VIDEO™**

KENWOOD