

KENWOOD

DNX7250DAB DNX5250BT DNX525DAB DNX4250DAB DNX4250BT

ΣΥΣΤΗΜΑ ΠΛΟΗΓΗΣΗΣ GPS

Οδηγός γρήγορης εκκίνησης

JVCKENWOOD Corporation

Μπορείτε να ενημερώσετε το σύστημα συνδέοντας μια συσκευή USB που περιέχει ένα αρχείο ενημέρωσης.
Για την ενημέρωση του συστήματος επισκεφθείτε τον ιστότοπο <<http://www2.jvckenwood.com/cs/ce/>>.

Περιεχόμενα

Πληροφορίες για τον Οδηγό γρήγορης εκκίνησης	2
Προφυλάξεις	3
Προφυλάξεις ασφαλείας και σημαντικές πληροφορίες	5
Πρώτο βήμα	6
Λειτουργίες των πλήκτρων στην πρόσοψη	8
Αφαίρεση/ τοποθέτηση της πρόσοψης και εισαγωγή κάρτας SD	13
Κοινές λειτουργίες	16
Πώς να χρησιμοποιείτε το σύστημα πλοήγησης	17
Αναπαραγωγή μουσικής	18
Αναπαραγωγή ταινίας/Προβολή εικόνας	20
Ακρόαση DAB/ Ραδιοφώνου	21
Πώς να πραγματοποιήσετε τηλεφωνική κλήση	22
Εγκατάσταση	23
Πληροφορίες σχετικά με αυτήν τη μονάδα..	31

Πληροφορίες για τον Οδηγό γρήγορης εκκίνησης

Ο παρών Οδηγός γρήγορης εκκίνησης εξηγεί τις βασικές λειτουργίες της παρούσας μονάδας. Όσον αφορά στις λειτουργίες που δεν καλύπτονται από αυτόν τον οδηγό, ανατρέξτε στο Εγχειρίδιο οδηγιών χρήσης (αρχείο PDF) που περιλαμβάνεται στο εσωκλειόμενο CD-ROM με τίτλο "Instruction Manual" (Εγχειρίδιο οδηγιών χρήσης).

Για να ανατρέξετε στο Εγχειρίδιο οδηγιών χρήσης που περιλαμβάνεται στο CD-ROM, απαιτείται PC με Microsoft® Windows XP/Vista/7 ή Mac OS X® 10.4 ή νεότερη έκδοση, καθώς και η εφαρμογή Adobe® Reader™ 7.1 ή Adobe® Acrobat® 7.1 ή νεότερη έκδοση. Το παρόν Εγχειρίδιο οδηγιών χρήσης υπόκειται σε αλλαγές για τροποποίηση των τεχνικών χαρακτηριστικών και ούτω καθεξής. Μπορείτε να κατεβάσετε την τελευταία έκδοση του Εγχειριδίου οδηγιών χρήσης από τον ιστότοπο <http://manual.kenwood.com/edition/im382/>.

ΣΗΜΕΙΩΣΗ

- Οι προσόψεις, που εικονίζονται σε αυτό το εγχειρίδιο οδηγιών, αποτελούν παραδείγματα για λόγους αποσαφήνισης των επεξηγήσεων χειρισμού. Για αυτό το λόγο, ενδέχεται να διαφέρουν από τις πραγματικές προσόψεις.
- Σε αυτό το εγχειρίδιο χρησιμοποιείται για όλες τις ονομασίες μοντέλων η παρακάτω συντόμηση.
 - DNX7250DAB: **DNX7**
 - DNX5250BT, DNX525DAB: **DNX5**
 - DNX4250DAB, DNX4250BT: **DNX4**Όταν εικονίζονται τα παραπάνω εικονίδια, διαβάστε το άρθρο, που αναφέρεται στη δική σας μονάδα.
- Στις διαδικασίες χειρισμού, οι παρενθέσεις/αγκύλες επισημαίνουν το πλήκτρο ή το κουμπί που θα πρέπει να πατήσετε.
 - < >: επισημαίνει το όνομα των πλήκτρων της πρόσοψης.
 - []: επισημαίνει το όνομα των πλήκτρων αφής

Προφυλάξεις

▲ ΠΡΟΕΙΔΟΠΟΙΗΣΗ

■ Για την αποφυγή πρόκλησης τραυματισμού ή φωτιάς, λάβετε τις παρακάτω προφυλάξεις:

- Για να αποφευχθεί η πιθανότητα πρόκλησης βραχυκυκλώματος, μην τοποθετείτε ή αφιρνετε ποτέ μεταλλικά αντικείμενα (όπως κέρματα ή μεταλλικά εργαλεία) μέσα στη μονάδα.
- Μην κοιτάζετε ή στρέφετε τα μάτια σας παρατεταμένα στην οθόνη της μονάδας, όταν οδηγείτε.
- Εάν αντιμετωπίσετε προβλήματα κατά την τοποθέτηση, συμβουλευθείτε τον τοπικό αντιπρόσωπο της Kenwood.

■ Προφυλάξεις κατά τη χρήση της μονάδας

- Όταν αγοράζετε προαιρετικά εξαρτήματα, απευθυνθείτε στον τοπικό αντιπρόσωπο της Kenwood, για να βεβαιωθείτε ότι μπορούν να λειτουργήσουν με το μοντέλο σας και στην περιοχή σας.
- Μπορείτε να επιλέξετε τη γλώσσα απεικόνισης των μενού, των ετικετών αρχείου ήχου κ.λπ. Βλέπε **Ρύθμιση γλώσσας (σελίδα 85)** στο Εγχειρίδιο οδηγιών χρήσης.
- Το Σύστημα Ραδιοφωνικών Πληροφοριών ή το Σύστημα Εκπομπής Ραδιοφωνικών Πληροφοριών δεν λειτουργεί σε περιοχές, στις οποίες η υπηρεσία αυτή δεν υποστηρίζεται από κανένα σταθμό εκπομπής.
- Η μονάδα ενδέχεται να μην λειτουργεί κανονικά αν οι επαφές της μονάδας με την πρόσφυση είναι βρώμικες. Αφαιρέστε την πρόσφυση και καθαρίστε απαλά την υποδοχή με μπατονέτα, προσέχοντας να μην προεξήρσετε ζημιά στην υποδοχή.

■ Προφυλάξεις σχετικά με την μπαταρία

- Τοποθετήστε το τηλεχειριστήριο σε ένα σημείο, στο οποίο δεν μπορεί να μετακινηθεί λόγω φρεναρίσματος ή άλλων ενεργειών οδήγησης. Εάν το τηλεχειριστήριο πέσει κάτω και σφηνώσει κάτω από τα πεντάλ κατά την οδήγηση, ενδέχεται να προκληθούν επικίνδυνες καταστάσεις.
- Μην αφήνετε την μπαταρία κοντά σε φωτιά ή απευθείας εκτεθειμένη σε ηλιακή ακτινοβολία. Σε μια τέτοια περίπτωση, μπορεί να προκληθεί φωτιά, έκρηξη ή υπερβολική αύξηση της θερμοκρασίας.
- Μην επαναφορτίζετε, βραχυκυκλώνετε, αποσυρμαολογείτε ή θερμαίνετε την μπαταρία και μην την τοποθετείτε σε ανοιχτή φωτιά. Σε μια τέτοια περίπτωση, ενδέχεται να προκληθεί διαρροή υγρών από την μπαταρία. Εάν τα υγρά αυτά έρθουν σε επαφή με τα μάτια ή τα ρούχα σας, ξεπλύντε αμέσως με νερό και συμβουλευθείτε ένα γιατρό.
- Κρατήστε την μπαταρία μακριά από παιδιά. Στην πιθανή περίπτωση κατάποσης της μπαταρίας από ένα παιδί, συμβουλευθείτε αμέσως ένα γιατρό.

■ Προστασία της οθόνης

- Τοποθετήστε το τηλεχειριστήριο σε ένα σημείο,

στο οποίο δεν μπορεί να μετακινηθεί λόγω φρεναρίσματος ή άλλων ενεργειών οδήγησης. Εάν το τηλεχειριστήριο πέσει κάτω και σφηνώσει κάτω από τα πεντάλ κατά την οδήγηση, ενδέχεται να προκληθούν επικίνδυνες καταστάσεις.

■ Προστασία της οθόνης

Τοποθετήστε το τηλεχειριστήριο σε ένα σημείο, στο οποίο δεν μπορεί να μετακινηθεί λόγω φρεναρίσματος ή άλλων ενεργειών οδήγησης. Εάν το τηλεχειριστήριο πέσει κάτω και σφηνώσει κάτω από τα πεντάλ κατά την οδήγηση, ενδέχεται να προκληθούν επικίνδυνες καταστάσεις.

■ Θάμπωμα του φακού

Όταν ενεργοποιείτε το σύστημα θέρμανσης του αυτοκινήτου με κρύο καιρό, ενδέχεται να σχηματιστεί υγρασία ή να προκληθεί συμπύκνωση υδρατμών στο φακό του disc player της μονάδας. Το φαινόμενο αυτό ονομάζεται θάμπωμα του φακού και αυτή η επικάλυψη συμπυκνωμένων υδρατμών στο φακό ενδέχεται να αποτελέσει αιτία μη αναπαγωγής των δίσκων. Σε μια τέτοια περίπτωση, αφαιρέστε το δίσκο και περιμένετε να εξατμιστούν οι υδρατμοί. Εάν η μονάδα συνεχίζει να μη λειτουργεί κανονικά μετά από κάποιο διάστημα, συμβουλευθείτε τον τοπικό αντιπρόσωπο της Kenwood.

■ Προφυλάξεις κατά το χειρισμό των δίσκων

- Μην αγγίζετε την επιφάνεια εγγραφής του δίσκου.
- Μην κολλάτε ταινίες κ.λπ. επάνω στους δίσκους και μη χρησιμοποιείτε δίσκους, που έχουν πάνω τους κολλημένες ταινίες.
- Μη χρησιμοποιείτε αξεσουάρ τύπου δίσκου.
- Καθαρίζετε τους δίσκους ξεκινώντας από το κέντρο τους προς τα έξω.
- Όταν αφαιρείτε τους δίσκους από τη μονάδα, τραβήξτε τους έξω οριζόντια.
- Εάν η κεντρική οπή ή το εξωτερικό χείλος ενός δίσκου έχει γρέζια, ο δίσκος επιτρέπεται να χρησιμοποιηθεί μόνο αφού αφαιρεθούν τα γρέζια με ένα στιλό κ.λπ.
- Δεν επιτρέπεται η χρήση μη στρογγυλών δίσκων.



- Δεν επιτρέπεται η χρήση δίσκων 8 cm (3 inch).
- Δεν επιτρέπεται η χρήση δίσκων με εγχρωμη επιφάνεια εγγραφής ή ακάθαρτων δίσκων.
- Σε αυτήν τη μονάδα μπορούν να αναπαραχθούν

μόνο CD με

Αυτή η μονάδα ενδέχεται να μην αναπαράγει σωστά δίσκους χωρίς αυτήν τη σήμανση.

- Δεν είναι δυνατή η αναπαγωγή δίσκων, που δεν έχουν οριστικοποιηθεί. (Για τη διαδικασία οριστικοποίησης, ανατρέξτε στο λογισμικό εγγραφής καθώς και στο εγχειρίδιο οδηγιών χρήσης της συσκευής εγγραφής, που χρησιμοποιείτε.)

■ Λήψη σήματος GPS

Την πρώτη φορά που θα ενεργοποιήσετε την παρούσα μονάδα πρέπει να περιμένετε, μέχρι να λάβει το σύστημα για πρώτη φορά τα δορυφορικά σήματα. Η διαδικασία αυτή ενδέχεται να διαρκέσει αρκετά λεπτά. Βεβαιωθείτε ότι το όχημά σας βρίσκεται σε εξωτερικό ανοικτό χώρο, μακριά από ψηλά κτίρια και δέντρα, για να ληφθούν τα σήματα ταχύτερα.

Μετά την πρώτη λήψη των δορυφορικών σημάτων, το σύστημα θα λαμβάνει τα δορυφορικά σήματα πιο γρήγορα τις επόμενες φορές.

■ Πληροφορίες σχετικά με την πρόσωση

DNX7

Όταν βγάλετε το προϊόν από το κουτί ή όταν το εγκαθιστάτε, η θέση της πρόσωσης μπορεί να ρυθμιστεί στη γωνία που φαίνεται στο (Σχ. 1). Αυτό οφείλεται στα χαρακτηριστικά του μηχανισμού με τον οποίο είναι εξοπλισμένο το προϊόν.

Την πρώτη φορά που θα ενεργοποιηθεί και θα τεθεί σε λειτουργία το προϊόν, η πρόσωση θα μεταβεί αυτόματως στη θέση (γωνία αρχικής ρύθμισης) που φαίνεται στο (Σχ. 2).

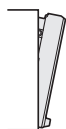

(Σχ. 1)



(Σχ. 2)

■ Καθαρισμός της μονάδας

Εάν στην πρόσωση της παρούσας μονάδας υπάρχουν λεκέδες, αφαιρέστε τους με στεγνό, μαλακό πανί, π.χ. πανί οϊλικόνης. Εάν στην πρόσωση υπάρχουν έντονοι λεκέδες, αφαιρέστε τους με πανί εμπροσισμένο με ουδέτερο καθαριστικό και, στη συνέχεια, σκουπίστε την πρόσωση με καθαρό, μαλακό και στεγνό πανί.

⚠ ΠΡΟΣΟΧΗ

Ο ψεκασμός καθαριστικού σπρέι απευθείας πάνω στη μονάδα μπορεί να επηρεάσει τα μηχανικά της μέρη. Σε περίπτωση καθαρισμού της πρόσωσης με σκληρό πανί ή πτητικό υγρό, όπως διαλυτικό ή οινόπνευμα, μπορεί να προκληθούν γρατσουνιές στην επιφάνεια ή να σβηστούν οι μεταεσοτυπίες.

■ Πώς να εκτελέσετε επαναφορά της μονάδας

Αν η μονάδα πάψει να λειτουργεί σωστά, πατήστε το κουμπί Reset (Επαναφορά). Η μονάδα επιστρέφει στις εργοστασιακές ρυθμίσεις.

DNX7

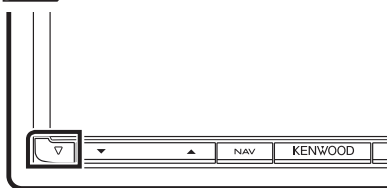

DNX5250BT

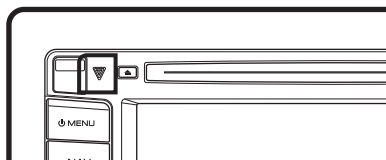

DNX525DAB

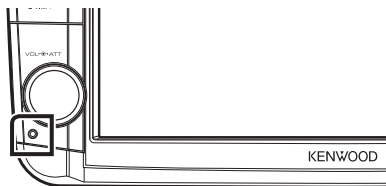

DNX4

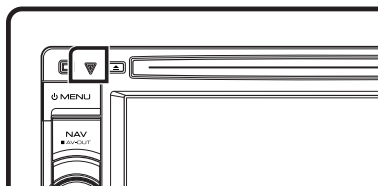

🔑 ΣΗΜΕΙΩΣΗ

- Αποσυνδέστε τη συσκευή USB πριν πατήσετε το πλήκτρο <Reset>. Εάν πατήσετε το πλήκτρο <Reset> με συνδεδεμένη τη συσκευή USB, μπορεί να προκληθεί ζημιά στα δεδομένα, που είναι αποθηκευμένα στη συσκευή USB. Για τον τρόπο αποσύνδεσης της συσκευής USB, βλέπε **Αναπαραγωγή μουσικής (σελίδα 18)**.
- Όταν η μονάδα ενεργοποιείται μετά την επαναφορά, εμφανίζεται η οθόνη Αρχικών ρυθμίσεων. Βλέπε **Πρώτο βήμα (σελίδα 6)**.

Προφυλάξεις ασφαλείας και σημαντικές πληροφορίες

Διαβάστε προσεκτικά αυτές τις πληροφορίες πριν αρχίσετε να χρησιμοποιείτε το σύστημα πλοήγησης αυτοκινήτου Kenwood, και ακολουθήστε τις οδηγίες του παρόντος εγχειριδίου. Η Kenwood και Garmin δεν φέρουν ευθύνη για τυχόν προβλήματα ή ατυχήματα προκληθούν από τη μη τήρηση των οδηγιών του παρόντος εγχειριδίου.

▲ ΠΡΟΕΙΔΟΠΟΙΗΣΗ

Η αδυναμία αποφυγής των παρακάτω δυνητικά επικίνδυνων καταστάσεων ενδέχεται να προκαλέσει ατύχημα ή σύγκρουση, με αποτέλεσμα την πρόκληση σοβαρού τραυματισμού ή θανάτου.

Κατά τη διάρκεια της πλοήγησης, συγκρίνετε προσεκτικά τις πληροφορίες που παρέχει το σύστημα πλοήγησης με όλες τις διαθέσιμες πηγές πλοήγησης, συμπεριλαμβανομένων των πινακίδων, των οπτικών σημαδιών και των χαρτών. Για λόγους ασφαλείας, επιλύετε πάντοτε τυχόν διαφορές ή ερωτήματα πριν από τη συνέχιση της πλοήγησης.

Οδηγείτε πάντοτε το όχημα με ασφαλή τρόπο.

Φροντίστε να μην αποσπάται η προσοχή σας από το σύστημα πλοήγησης κατά τη διάρκεια της οδήγησης, και να είστε πλήρως ενήμεροι για όλες τις συνθήκες οδήγησης. Ελαχιστοποιήστε το χρόνο που περνάτε βλέποντας την οθόνη του συστήματος πλοήγησης κατά τη διάρκεια της οδήγησης και χρησιμοποιείτε τις φωνητικές εντολές, αν είναι δυνατόν.

Μην εισάγετε προορισμούς, αλλάζετε ρυθμίσεις ή αποκτάτε πρόσβαση σε λειτουργίες που απαιτούν παρατεταμένη χρήση του συστήματος πλοήγησης ενώ οδηγείτε. Σταματήστε το όχημα με ασφαλή και νόμιμο τρόπο πριν προβείτε σε τέτοιου είδους ενέργειες.

Διατηρείτε την ένταση του συστήματος σε αρκετά χαμηλό επίπεδο, έτσι ώστε να ακούτε τους εξωτερικούς θορύβους ενώ οδηγείτε. Αν δεν ακούτε τους εξωτερικούς θορύβους, ενδέχεται να μην μπορούσατε να αντιδράσατε κατάλληλα στην κατάσταση της κυκλοφορίας. Κάτι τέτοιο ενδέχεται να προκαλέσει ατυχήματα.

Το σύστημα πλοήγησης δεν θα εμφανίζει τη σωστή τρέχουσα θέση του οχήματος την πρώτη φορά που θα χρησιμοποιηθεί μετά την αγορά ή αν είναι απουσνδεδεμένη η μπαταρία του οχήματος. Ωστόσο, τα δορυφορικά σήματα GPS θα ληφθούν σύντομα, και θα εμφανιστεί η σωστή θέση.

Προσέχετε τη θερμοκρασία περιβάλλοντος. Η χρήση του συστήματος πλοήγησης σε ακραίες θερμοκρασίες ενδέχεται να προκαλέσει δυσλειτουργία ή ζημιά.

Επίσης, πρέπει να σημειωθεί ότι μπορεί να προκληθεί ζημιά στη μονάδα από έντονους κραδασμούς, μεταλλικά αντικείμενα ή σε περίπτωση που εισχωρήσει νερό στο εσωτερικό της μονάδας.

▲ ΠΡΟΣΟΧΗ

Η αδυναμία αποφυγής των παρακάτω δυνητικά επικίνδυνων καταστάσεων ενδέχεται να προκαλέσει τραυματισμό ή υλικές ζημιές.

Το σύστημα πλοήγησης έχει σχεδιαστεί να σας παρέχει οδηγίες σχετικά με τη διαδρομή. Δεν λαμβάνει υπόψη τον αποκλεισμό δρόμων, την κατάσταση του οδοστρώματος, τις καιρικές συνθήκες ή άλλους παράγοντες που ενδέχεται να επηρεάσουν την ασφάλεια ή τους χρόνους κατά τη διάρκεια της οδήγησης.

Χρησιμοποιείτε το σύστημα πλοήγησης μόνο ως βοήθημα. Μην επιχειρήσετε να χρησιμοποιήσετε το σύστημα πλοήγησης για σκοπούς που απαιτούν τον ακριβή υπολογισμό της κατεύθυνσης, της απόστασης, της τοποθεσίας ή της τοπογραφίας.

Το Παγκόσμιο σύστημα εντοπισμού θέσης (Global Positioning System, GPS) το διαχειρίζεται η κυβέρνηση των Ηνωμένων Πολιτειών, που είναι και ο αποκλειστικός υπεύθυνος για την ακρίβεια και τη συντήρησή του. Το κυβερνητικό σύστημα υπόκειται σε αλλαγές που μπορεί να επηρεάσουν την ακρίβεια και την απόδοση όλων των εξοπλισμών GPS, συμπεριλαμβανομένου των συστημάτων πλοήγησης. Αν και το σύστημα πλοήγησης είναι ένα σύστημα ακριβείας, η κακή χρήση ή ερμηνεία οποιασδήποτε συσκευής πλοήγησης είναι πιθανή και, ως εκ τούτου, η χρήση της μπορεί να αποβεί εσφαλμένη.

ΣΗΜΑΝΤΙΚΕΣ ΠΛΗΡΟΦΟΡΙΕΣ

■ Προστασία μπαταρίας οχήματος

Το παρόν σύστημα πλοήγησης μπορεί να χρησιμοποιηθεί όταν το κλειδί του διακόπτη κινητήρα γυρίσει στη θέση ON ή ACC. Ωστόσο, για λόγους προστασίας της μπαταρίας, θα πρέπει να χρησιμοποιείται με τον κινητήρα σε λειτουργία, όποτε είναι δυνατόν. Η χρήση του συστήματος πλοήγησης για μεγάλο χρονικό διάστημα με τον κινητήρα σβηστό ενδέχεται να εξαντλήσει την μπαταρία.

■ Πληροφορίες δεδομένων χαρτών

Ένας από τους στόχους της Garmin είναι να παρoσχει στους πελάτες την πλέον ολοκληρωμένη και ακριβή χαρτογράφηση που της είναι διαθέσιμη, σε λογικό κόστος. Χρησιμοποιούμε ένα συνδυασμό από κυβερνητικές και ιδιωτικές πηγές δεδομένων, τις οποίες αναφέρουμε στη βιβλιογραφία του προϊόντος και στα μηνύματα πνευματικής ιδιοκτησίας που εμφανίζονται στο χρήστη. Σχεδόν όλες οι πηγές δεδομένων περιέχουν κάποια ανακριβή ή ελλιπή στοιχεία. Σε κάποιες χώρες δεν διατίθενται ολοκληρωμένες και ακριβείς πληροφορίες ή η διάθεσή τους συνεπάγεται απαγορευτικά υψηλό κόστος.

Πρώτο βήμα

Πριν από τη χρήση εμφανίζονται αυτόματα διάφορες οθόνες πραγματοποίησης ρυθμίσεων.

■ Αρχική ρύθμιση

Την πρώτη φορά που θα ενεργοποιήσετε τη μονάδα θα εμφανιστεί η οθόνη ρύθμισης παραμέτρων.

1 Γυρίστε το κλειδί του διακόπτη κινητήρα του αυτοκινήτου σας στη θέση ACC.

Η μονάδα θα ενεργοποιηθεί.

Εμφανίζεται η οθόνη Αρχικών ρυθμίσεων.

2 Αγγίξτε το αντίστοιχο πλήκτρο και ορίστε την τιμή.



Locale (Τοπικές ρυθμίσεις)

Επιλέξτε τη χώρα για το σύστημα πλοήγησης. Ρυθμίζεται η γλώσσα, η μονάδα μέτρησης απόστασης και η μονάδα καυσίμου. Μετά τη ρύθμιση αγγίξτε το [Enter].

Language (Γλώσσα)

Επιλέξτε τη γλώσσα, που χρησιμοποιείται για την οθόνη ελέγχου και τα στοιχεία ρύθμισης. Η προεπιλεγμένη ρύθμιση είναι τα αγγλικά "British English (en)". (Εγχειρίδιο οδηγιών χρήσης σελίδα 85)

Μετά τη ρύθμιση αγγίξτε το [Enter].

Angle (Γωνία) **DNX7**

Ρυθμίστε τη θέση της οθόνης. Η προεπιλεγμένη ρύθμιση είναι το "0". (Εγχειρίδιο οδηγιών χρήσης σελίδα 89)

Μετά τη ρύθμιση αγγίξτε το [↵].

Color (Χρώμα)

Ρυθμίστε το χρώμα φωτισμού της οθόνης και των πλήκτρων. Μπορείτε να επιλέξετε αν θα εκτελείται σάρωση χρωμάτων και να ρυθμίσετε το χρώμα σάρωσης. (Εγχειρίδιο οδηγιών χρήσης σελίδα 90) Μετά τη ρύθμιση αγγίξτε το [↵].

Camera (Κάμερα)

Ρυθμίστε τις παραμέτρους της κάμερας. (Εγχειρίδιο οδηγιών χρήσης σελίδα 92) Μετά τη ρύθμιση αγγίξτε το [↵].

3 Αγγίξτε το [Finish] (Τέλος).

🔑 ΣΗΜΕΙΩΣΗ

- Όταν γίνει επαναφορά της μονάδας, εμφανίζονται επίσης τα εξής: "Initial setup" (Αρχικές ρυθμίσεις).

📱 Ρύθμιση σύνδεσης iPod/iPhone

Την πρώτη φορά που θα επιλέξετε σαν πηγή το iPod, θα εμφανιστεί η οθόνη ρύθμισης της σύνδεσης iPod/iPhone.

1 Αγγίξτε το [Menu] (Μενού) σε οποιαδήποτε οθόνη.

Η οθόνη Πάνω μενού εμφανίζεται.

2 Αγγίξτε το [iPod] στην οθόνη Πάνω μενού.

Εμφανίζεται η οθόνη ρύθμισης σύνδεσης iPod.

3 Αγγίξτε το [CHANGE] (ΑΛΛΑΓΗ).



Επιλέξτε τον τρόπο σύνδεσης του iPod/iPhone. Για λεπτομέρειες ανατρέξτε στην παράγραφο «Ρύθμιση σύνδεσης iPod/iPhone» (σελίδα 56) στο Εγχειρίδιο οδηγιών χρήσης.

✍ ΣΗΜΕΙΩΣΗ

- Για λεπτομέρειες σχετικά με το απαιτούμενο καλώδιο και προσαρμογέα για τη σύνδεση με iPod/iPhone, ανατρέξτε στην παράγραφο «Σύνδεση iPod/iPhone» (σελίδα 32).
- Αν επιλέξετε "HDMI + BT" ή "Bluetooth", θα εμφανιστεί η οθόνη επιλογής συσκευής Bluetooth. Επιλέξτε το iPod/iPhone που πρόκειται να συνδέσετε.



Αν δεν εμφανιστεί συσκευή Bluetooth με δυνατότητα σύνδεσης, αγγίξτε το [Search] (Αναζήτηση) και πραγματοποιήστε τη σύζευξη των συσκευών.

- Όταν γίνει επαναφορά της μονάδας, εμφανίζεται επίσης η "Ρύθμιση σύνδεσης iPod".

📱 Ρύθμιση σύνδεσης εφαρμογών
Την πρώτη φορά που θα επιλέξετε τη λειτουργία APPS σαν πηγή, θα εμφανιστεί η οθόνη ρύθμισης για τη σύνδεση με τις εφαρμογές που είναι εγκατεστημένες στη συσκευή.

1 Αγγίξτε το [Menu] (Μενού) σε οποιαδήποτε οθόνη.

Η οθόνη Πάνω μενού εμφανίζεται.

2 Αγγίξτε το [Apps] στην οθόνη Πάνω μενού.

Εμφανίζεται η οθόνη Ρύθμισης σύνδεσης εφαρμογών.

3 Αγγίξτε το [CHANGE] (ΑΛΛΑΓΗ).



Επιλέξτε τον τρόπο σύνδεσης με τις εφαρμογές που είναι εγκατεστημένες στη συσκευή. Για λεπτομέρειες ανατρέξτε στην παράγραφο «Ρύθμιση σύνδεσης εφαρμογών» (σελίδα 58) στο Εγχειρίδιο οδηγιών χρήσης.

✍ ΣΗΜΕΙΩΣΗ

- Για λεπτομέρειες σχετικά με το απαιτούμενο καλώδιο και προσαρμογέα για τη σύνδεση με iPod/iPhone και συσκευή Android, ανατρέξτε στις παραγράφους «Σύνδεση iPod/iPhone» (σελίδα 32) και «Σύνδεση συσκευής Android» (σελίδα 32).
- Αν επιλέξετε "HDMI + BT", "HDMI/MHL + BT" ή "Bluetooth", θα εμφανιστεί η οθόνη επιλογής συσκευής Bluetooth. Επιλέξτε τη συσκευή που πρόκειται να συνδέσετε.

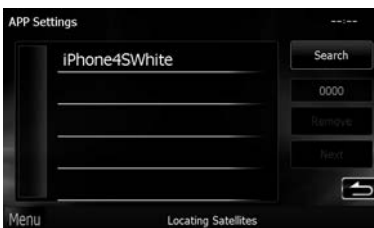

Αν δεν εμφανιστεί συσκευή Bluetooth με δυνατότητα σύνδεσης, αγγίξτε το [Search] (Αναζήτηση) και πραγματοποιήστε τη σύζευξη των συσκευών.

- Όταν γίνει επαναφορά της μονάδας, εμφανίζεται επίσης η "Ρύθμιση σύνδεσης εφαρμογών".

Λειτουργίες των πλήκτρων στην πρόσοψη

■ DNX7250DAB

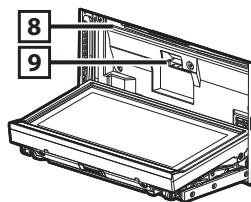
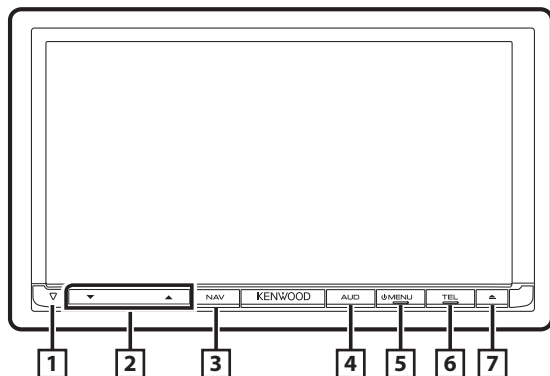

Αρ.	Όνομα/Λειτουργία
1	▽ (Επαναφορά) <ul style="list-style-type: none">• Εάν η μονάδα ή η συνδεδεμένη μονάδα πάψει να λειτουργεί σωστά, η μονάδα επιστρέφει στις εργοστασιακές ρυθμίσεις όταν πατηθεί αυτό το πλήκτρο (Εγχειρίδιο οδηγιών χρήσης σελίδα 115).• Εάν είναι ενεργοποιημένη η λειτουργία Ένδειξης ασφάλειας (SI), αυτή η ενδεικτική λυχνία αναβοσβήνει όταν αφαιρεθεί η πρόσοψη (Εγχειρίδιο οδηγιών χρήσης σελίδα 86).
2	▲, ▼ <ul style="list-style-type: none">• Ρυθμίζει την ένταση του ήχου.
3	NAV <ul style="list-style-type: none">• Εμφανίζει την οθόνη πλοήγησης.• Εάν πατηθεί για 1 δευτερόλεπτο, επιλέγονται εναλλάξ οι πηγές εξόδου AV.
4	AUD <ul style="list-style-type: none">• Εμφανίζει την οθόνη Ισοσταθμιστή γραφικών (Εγχειρίδιο οδηγιών χρήσης σελίδα 100)*.• Εάν πατηθεί για 1 δευτερόλεπτο, απενεργοποιείται η οθόνη.
5	MENU <ul style="list-style-type: none">• Εμφανίζει την οθόνη Πάνω μενού (Εγχειρίδιο οδηγιών χρήσης σελίδα 22).• Εάν πατηθεί για 1 δευτερόλεπτο, απενεργοποιείται η συσκευή.• Όταν η συσκευή είναι απενεργοποιημένη, ενεργοποιείται.

Αρ.	Όνομα/Λειτουργία
6	TEL <ul style="list-style-type: none">• Εμφανίζει την οθόνη Hands Free (Εγχειρίδιο οδηγιών χρήσης σελίδα 75).• Εάν πατηθεί για 1 δευτερόλεπτο, εμφανίζεται η οθόνη Αναγνώρισης φωνής. (Εγχειρίδιο οδηγιών χρήσης σελίδα 78)
7	▲ <ul style="list-style-type: none">• Εξάγει το δίσκο.• Όταν η πρόσοψη είναι ανοιχτή, με το πάτημα κλείνει η πρόσοψη και εάν πατηθεί για 1 δευτερόλεπτο, εξάγεται εξαναγκασμένα ο δίσκος.• Όταν η πρόσοψη είναι κλειστή, εάν πατηθεί για 1 δευτερόλεπτο, η πρόσοψη ανοίγει εντελώς μέχρι τη θέση πρόσβασης στην υποδοχή κάρτας SD.
8	Υποδοχή τοποθέτησης δίσκου <ul style="list-style-type: none">• Υποδοχή για την τοποθέτηση ενός μέσου δίσκου.
9	Υποδοχή κάρτας SD <ul style="list-style-type: none">• Υποδοχή για την τοποθέτηση μιας κάρτας SD. Η κάρτα χρησιμοποιείται για την αναβάθμιση του χάρτη. Για πληροφορίες σχετικά με τον τρόπο αναβάθμισης του χάρτη, ανατρέξτε στο εγχειρίδιο οδηγιών χρήσης του συστήματος πλοήγησης. Επίσης, μπορούν να αναπαραχθούν αρχεία ήχου/εικόνας από την κάρτα. Βλέπε Αφαίρεση/ τοποθέτηση της πρόσοψης και εισαγωγή κάρτας SD (σελίδα 13).

* Σε ορισμένες περιπτώσεις, η οθόνη ενδέχεται να μην μεταβεί στην οθόνη Ισοσταθμιστή γραφικών.

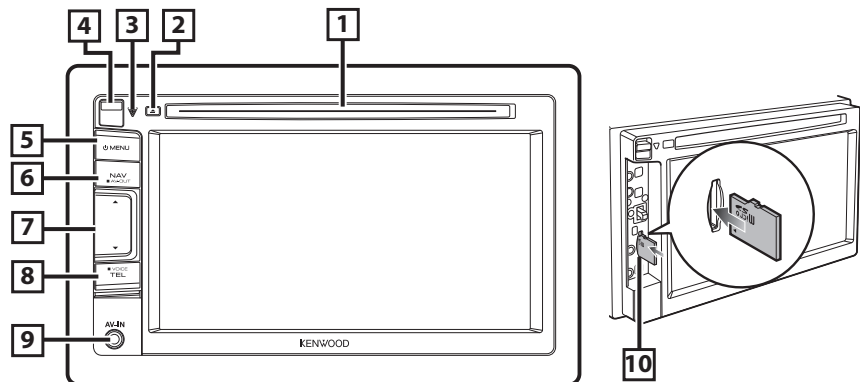

Αρ.	Όνομα/Λειτουργία
1	Υποδοχή τοποθέτησης δίσκου <ul style="list-style-type: none"> Υποδοχή για την τοποθέτηση ενός μέσου δίσκου.
2 ▲	<ul style="list-style-type: none"> Εξάγει το δίσκο. Εάν πατηθεί για 1 δευτερόλεπτο, εξάγεται εξαναγκασμένα ο δίσκος.
3 ▽ (Επαναφορά)	<ul style="list-style-type: none"> Εάν η μονάδα ή η συνδεδεμένη μονάδα πάψει να λειτουργεί σωστά, η μονάδα επιστρέφει στις εργοστασιακές ρυθμίσεις όταν πατηθεί αυτό το πλήκτρο (Εγχειρίδιο οδηγιών χρήσης σελίδα 115). Εάν είναι ενεργοποιημένη η λειτουργία Ενδειξης ασφάλειας (SI), αυτή η ενδεικτική λυχνία αναβοσβήνει όταν αφαιρεθεί η πρόσοψη (Εγχειρίδιο οδηγιών χρήσης σελίδα 86).
4 Πλήκτρο απελευθέρωσης	<ul style="list-style-type: none"> Αφαιρεί το τμήμα της πρόσοψης. Βλέπε Αφαίρεση/ τοποθέτηση της πρόσοψης και εισαγωγή κάρτας SD (σελίδα 13).
5 MENU	<ul style="list-style-type: none"> Εμφανίζει την οθόνη Πάνω μενού (Εγχειρίδιο οδηγιών χρήσης σελίδα 22). Εάν πατηθεί για 1 δευτερόλεπτο, απενεργοποιείται η συσκευή. Όταν η συσκευή είναι απενεργοποιημένη, ενεργοποιείται.

Αρ.	Όνομα/Λειτουργία
6 NAV	<ul style="list-style-type: none"> Εμφανίζει την οθόνη πλοήγησης. Εάν πατηθεί για 1 δευτερόλεπτο, επιλέγονται εναλλάξ οι πηγές εξόδου AV.
7 ▲, ▼	<ul style="list-style-type: none"> Ρυθμίζει την ένταση του ήχου.
8 TEL	<ul style="list-style-type: none"> Εμφανίζει την οθόνη Hands Free (Εγχειρίδιο οδηγιών χρήσης σελίδα 75). Εάν πατηθεί για 1 δευτερόλεπτο, εμφανίζεται η οθόνη Αναγνώρισης φωνής. (Εγχειρίδιο οδηγιών χρήσης σελίδα 78)
9 Υποδοχή εισόδου	<ul style="list-style-type: none"> Υποδοχή βύσματος εισόδου για εξωτερική συσκευή.
10 Υποδοχή κάρτας microSD	<ul style="list-style-type: none"> Υποδοχή για την τοποθέτηση μιας κάρτας microSD. Η κάρτα χρησιμοποιείται για την αναβάθμιση του χάρτη. Για πληροφορίες σχετικά με τον τρόπο αναβάθμισης του χάρτη, ανατρέξτε στο εγχειρίδιο οδηγιών χρήσης του συστήματος πλοήγησης. Επίσης, μπορούν να αναπαραχθούν αρχεία ήχου/εικόνας από την κάρτα. Βλέπε Αφαίρεση/ τοποθέτηση της πρόσοψης και εισαγωγή κάρτας SD (σελίδα 13).

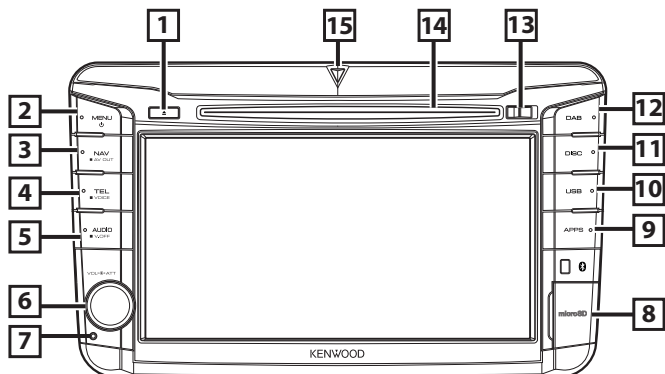

Αρ.	Όνομα/Λειτουργία
1	<p>▲ (Εξαγωγή)</p> <ul style="list-style-type: none"> Εξάγει το δίσκο. Εάν πατηθεί για 1 δευτερόλεπτο, εξάγεται εξαναγκασμένα ο δίσκος.
2	<p>MENU</p> <ul style="list-style-type: none"> Εμφανίζει την οθόνη Πάνω μενού (Εγχειρίδιο οδηγιών χρήσης σελίδα 22). Εάν πατηθεί για 1 δευτερόλεπτο, απενεργοποιείται η συσκευή. Όταν η συσκευή είναι απενεργοποιημένη, ενεργοποιείται.
3	<p>NAV</p> <ul style="list-style-type: none"> Εμφανίζει την οθόνη πλοήγησης. Εάν πατηθεί για 1 δευτερόλεπτο, επιλέγονται εναλλάξ οι πηγές εξόδου AV.
4	<p>TEL</p> <ul style="list-style-type: none"> Εμφανίζει την οθόνη Hands Free (Εγχειρίδιο οδηγιών χρήσης σελίδα 75). Εάν πατηθεί για 1 δευτερόλεπτο, εμφανίζεται η οθόνη Αναγνώρισης φωνής. (Εγχειρίδιο οδηγιών χρήσης σελίδα 78)
5	<p>AUDIO</p> <ul style="list-style-type: none"> Εμφανίζει την οθόνη Ισοσταθμιστή γραφικών (Εγχειρίδιο οδηγιών χρήσης σελίδα 100).* Εάν πατηθεί για 1 δευτερόλεπτο, απενεργοποιείται η οθόνη.

Αρ.	Όνομα/Λειτουργία
6	<p>Κουμπι έντασης ήχου</p> <ul style="list-style-type: none"> Αυξάνει ή μειώνει την ένταση ήχου. Με το πάτημα ενεργοποιεί/απενεργοποιεί την εξασθένιση της έντασης ήχου.
7	<p>Reset</p> <ul style="list-style-type: none"> Εάν η μονάδα ή η συνδεδεμένη μονάδα πάψει να λειτουργεί σωστά, η μονάδα επιστρέφει στις εργοστασιακές ρυθμίσεις όταν πατηθεί αυτό το πλήκτρο (Εγχειρίδιο οδηγιών χρήσης σελίδα 115).
8	<p>Υποδοχή κάρτας microSD</p> <ul style="list-style-type: none"> Υποδοχή για την τοποθέτηση μιας κάρτας microSD. Η κάρτα χρησιμοποιείται για την αναβάθμιση του χάρτη. Για πληροφορίες σχετικά με τον τρόπο αναβάθμισης του χάρτη, ανατρέξτε στο εγχειρίδιο οδηγιών χρήσης του συστήματος πλοήγησης. Επίσης, μπορούν να αναπαραχθούν αρχεία ήχου/εικόνας από την κάρτα. Βλέπε Αφαίρεση/ τοποθέτηση της πρόσοψης και εισαγωγή κάρτας SD (σελίδα 13).
9	<p>APPS</p> <ul style="list-style-type: none"> Αλλάζει στις πηγές Apps.
10	<p>USB</p> <ul style="list-style-type: none"> Αλλάζει στις πηγές USB ή iPod. (Εγχειρίδιο οδηγιών χρήσης σελίδα 85).
11	<p>DISC</p> <ul style="list-style-type: none"> Αλλάζει στις πηγές μέσω δίσκου.

Αρ.	Όνομα/Λειτουργία
12	DAB <ul style="list-style-type: none"> Αλλάζει στις πηγές DAB.
13	Πλήκτρο απελευθέρωσης <ul style="list-style-type: none"> Αφαιρεί το τμήμα της πρόσοψης. Βλέπε Αφαίρεση/ τοποθέτηση της πρόσοψης και εισαγωγή κάρτας SD (σελίδα 13).
14	Υποδοχή τοποθέτησης δίσκου <ul style="list-style-type: none"> Υποδοχή για την τοποθέτηση ενός μέσου δίσκου.
15	Ενδεικτική λυχνία SI <ul style="list-style-type: none"> Εάν είναι ενεργοποιημένη η λειτουργία Ένδειξης ασφάλειας (SI), αυτή η ενδεικτική λυχνία αναβοσβήνει όταν αφαιρεθεί η πρόσοψη (Εγχειρίδιο οδηγιών χρήσης σελίδα 86).

* Σε ορισμένες περιπτώσεις, η οθόνη ενδέχεται να μην μεταβεί στην οθόνη Ισοσταθμιστή γραφικών.

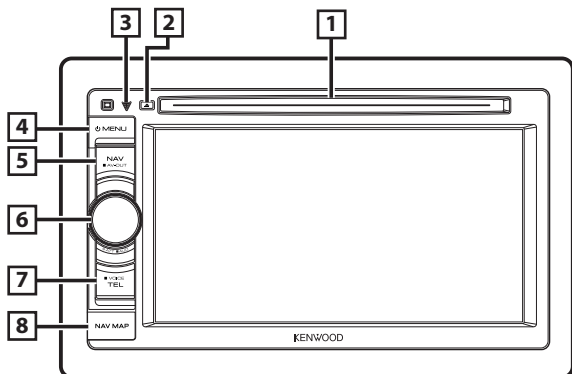

Αρ.	Όνομα/Λειτουργία
1	<p>Υποδοχή τοποθέτησης δίσκου</p> <ul style="list-style-type: none"> Υποδοχή για την τοποθέτηση ενός μέσου δίσκου.
2	<p>▲ (Εξαγωγή)</p> <ul style="list-style-type: none"> Εξάγει το δίσκο. Εάν πατηθεί για 1 δευτερόλεπτο, εξάγεται εξαναγκασμένα ο δίσκος.
3	<p>▼ (Επαναφορά)</p> <ul style="list-style-type: none"> Εάν η μονάδα ή η συνδεδεμένη μονάδα πάψει να λειτουργεί σωστά, η μονάδα επιτρέπει στις εργοστασιακές ρυθμίσεις όταν πατηθεί αυτό το πλήκτρο (Εγχειρίδιο οδηγιών χρήσης σελίδα 115). Εάν είναι ενεργοποιημένη η λειτουργία Ένδειξης ασφάλειας (SI), αυτή η ενδεικτική λυχνία αναβοσβήνει όταν ο διακόπτης κινητήρα είναι κλειστός (Εγχειρίδιο οδηγιών χρήσης σελίδα 86).
4	<p>MENU</p> <ul style="list-style-type: none"> Εμφανίζει την οθόνη Πάνω μενού (Εγχειρίδιο οδηγιών χρήσης σελίδα 22). Εάν πατηθεί για 1 δευτερόλεπτο, απενεργοποιείται η συσκευή. Όταν η συσκευή είναι απενεργοποιημένη, ενεργοποιείται.
5	<p>NAV</p> <ul style="list-style-type: none"> Εμφανίζει την οθόνη πλοήγησης. Εάν πατηθεί για 1 δευτερόλεπτο, επιλέγονται εναλλάξ οι πηγές εξόδου AV.

Αρ.	Όνομα/Λειτουργία
6	<p>Κουμπί έντασης ήχου</p> <ul style="list-style-type: none"> Αυξάνει ή μειώνει την ένταση ήχου. Με το πάτημα ενεργοποιεί/απενεργοποιεί την εξασθένιση της έντασης ήχου. Αν πατηθεί για 1 δευτερόλεπτο, εμφανίζει την οθόνη Ισοσταθμιστή γραφικών (Εγχειρίδιο οδηγιών χρήσης σελίδα 101).*
7	<p>TEL</p> <ul style="list-style-type: none"> Εμφανίζει την οθόνη Hands Free (Εγχειρίδιο οδηγιών χρήσης σελίδα 75). Εάν πατηθεί για 1 δευτερόλεπτο, εμφανίζεται η οθόνη Αναγνώρισης φωνής (Εγχειρίδιο οδηγιών χρήσης σελίδα 78).
8	<p>Υποδοχή κάρτας microSD</p> <ul style="list-style-type: none"> Υποδοχή κάρτας microSD για την αναβάθμιση του χάρτη. Για πληροφορίες σχετικά με τον τρόπο αναβάθμισης του χάρτη, ανατρέξτε στο εγχειρίδιο οδηγιών χρήσης του συστήματος πλοήγησης. Βλέπε Αφαίρεση/ τοποθέτηση της πρόσοψης και εισαγωγή κάρτας SD (σελίδα 13).

* Σε ορισμένες περιπτώσεις, η οθόνη ενδέχεται να μην μεταβεί στην οθόνη Ισοσταθμιστή γραφικών.

Αφαίρεση/ τοποθέτηση της πρόσοψης και εισαγωγή κάρτας SD

■ DNX7250DAB

• Αφαίρεση της πρόσοψης

- 1) Πατήστε το πλήκτρο <▲> για 1 δευτερόλεπτο.
Η πρόσοψη ανοίγει εντελώς.

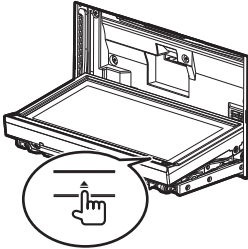

- 2) Αφαιρέστε την πρόσοψη σύμφωνα με τα παρακάτω σχεδιαγράμματα.

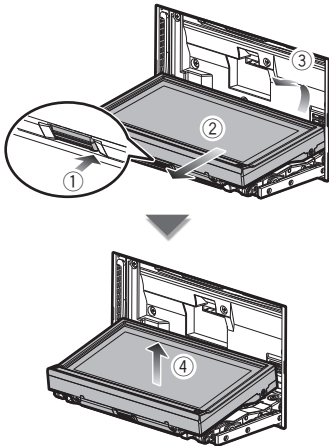

📌 ΣΗΜΕΙΩΣΗ

- Η πλάκα στερέωσης κλείνει αυτόματα περίπου 10 δευτερόλεπτα μετά την απελευθέρωση της πρόσοψης. Αφαιρέστε την πρόσοψη, πριν περάσει αυτό το διάστημα.

• Τοποθέτηση κάρτας SD

- 1) Πατήστε το πλήκτρο <▲> για 1 δευτερόλεπτο.
Η πρόσοψη ανοίγει εντελώς.
- 2) Κρατήστε την κάρτα SD με την ετικέτα προς τα πάνω και τοποθετήστε την στην υποδοχή μέχρι να ακουστεί ο χαρακτηριστικός ήχος κλικ.

Πλευρά με ετικέτα

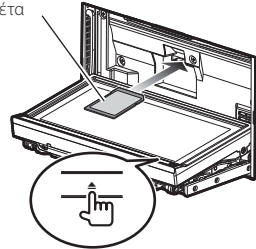

• Τοποθέτηση της πρόσοψης

- 1) Κρατήστε την πρόσοψη σταθερά, έτσι ώστε να μην μπορεί να σας πέσει κατά λάθος. Τοποθετήστε την πρόσοψη στην πλάκα στερέωσης μέχρι να ασφαλίσει σταθερά.

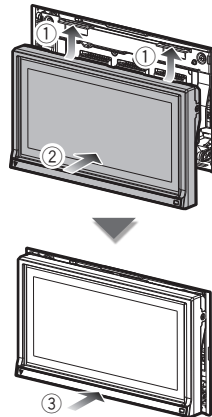

• **Αφαίρεση της πρόσοψης**

- 1) Σύρετε το πλήκτρο απελευθέρωσης προς τα επάνω, για να αφαιρέσετε το τμήμα της πρόσοψης.

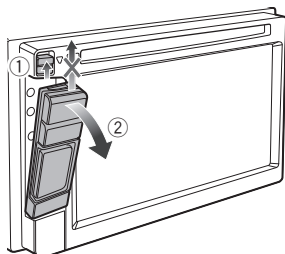

• **Τοποθέτηση της πρόσοψης**

- 1) Κρατήστε την πρόσοψη σταθερά, έτσι ώστε να μην μπορεί να σας πέσει κατά λάθος, και τοποθετήστε την στην πλάκα στερέωσης, φροντίζοντας να ασφαλίσει σωστά.

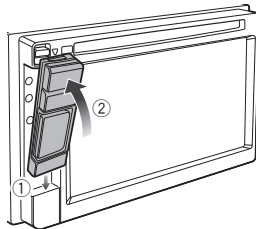

• **Τοποθέτηση κάρτας microSD**

- 1) Σύρετε το πλήκτρο απελευθέρωσης προς τα επάνω, για να αφαιρέσετε το τμήμα της πρόσοψης.
- 2) Κρατήστε την κάρτα microSD με την πλευρά της ετικέτας προς τα αριστερά και το τμήμα με την εγκοπή προς τα επάνω και τοποθετήστε την στην υποδοχή μέχρι να ακουστεί ο χαρακτηριστικός ήχος κλικ.

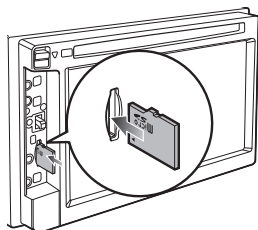

🔪 ΣΗΜΕΙΩΣΗ

- Κατά την αφαίρεση του τμήματος της πρόσοψης, αφαιρέστε το προς τα μπροστά σύμφωνα με την παραπάνω εικόνα. Εάν το αφαιρέσετε προς τα επάνω, η πρόσοψη θα σπάσει.
- Για την αποφυγή φθοράς, μην αγγίζετε τις επαφές της μονάδας και της πρόσοψης με τα δάχτυλά σας.
- Εάν ρυπανθούν οι επαφές της μονάδας ή της πρόσοψης, καθαρίστε τις με καθαρό, μαλακό και στεγνό πανί. Αφαιρέστε την πρόσοψη, πριν περάσει αυτό το διάστημα.

■ DNX525DAB

• Αφαίρεση της πρόσοψης

- 1) Σύρετε το πλήκτρο απελευθέρωσης προς τα δεξιά, για να αφαιρέσετε το τμήμα της πρόσοψης.

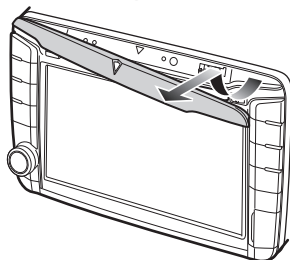
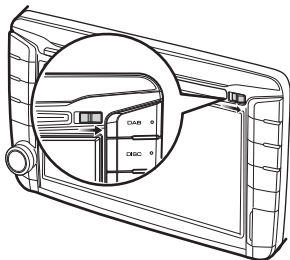

• Τοποθέτηση κάρτας microSD

- 1) Ανοίξτε το κάλυμμα της υποδοχής κάρτας.
- 2) Κρατήστε την κάρτα microSD με την ετικέτα προς τα δεξιά και το τμήμα με την εγκοπή προς τα κάτω και τοποθετήστε την στην υποδοχή μέχρι να ακουστεί ο χαρακτηριστικός ήχος κλικ.

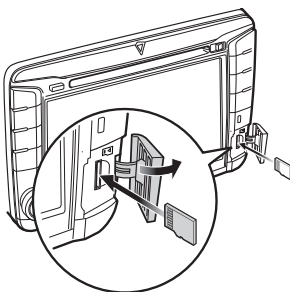

• Τοποθέτηση της πρόσοψης

- 1) Κρατήστε την πρόσοψη σταθερά, έτσι ώστε να μην μπορεί να σας πέσει κατά λάθος, και τοποθετήστε την στην πλάκα στερέωσης, φροντίζοντας να ασφαλίσει σωστά.

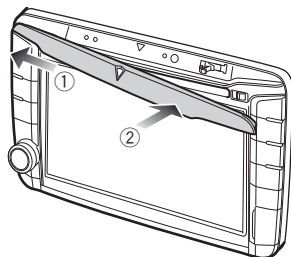

■ DNX4250DAB/ DNX4250BT

• Τοποθέτηση κάρτας microSD

- 1) Ανοίξτε το κάλυμμα της υποδοχής κάρτας.
- 2) Κρατήστε την κάρτα microSD με την ετικέτα προς τα επάνω και το τμήμα με την εγκοπή προς τα δεξιά και τοποθετήστε την στην υποδοχή μέχρι να ακουστεί ο χαρακτηριστικός ήχος κλικ.

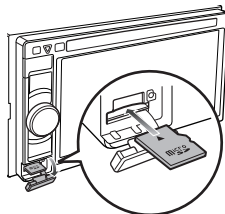

■ Εξαγωγή κάρτας SD/ microSD

- 1) Πιέστε την κάρτα, μέχρι να ακουστεί ο χαρακτηριστικός ήχος κλικ και στη συνέχεια τραβήξτε το δάχτυλό σας από την κάρτα.
- 2) Η κάρτα εξέρχεται ελαφρά, έτσι ώστε να μπορείτε να την τραβήξετε έξω με τα δάχτυλά σας.

Κοινές λειτουργίες

Γενικά

Υπάρχουν ορισμένες λειτουργίες, τις οποίες μπορείτε να χειριστείτε από τις περισσότερες οθόνες.



[Menu] (Μενού)

Επιστροφή στην οθόνη Πάνω μενού. Εάν το αγγίξετε για τουλάχιστον 1 δευτερόλεπτο, εμφανίζεται η οθόνη Ελέγχου Οθόνης. (Ακόμη και σε περίπτωση απεικόνισης κάποιας εικόνας, εάν το αγγίξετε για τουλάχιστον 1 δευτερόλεπτο εμφανίζεται η οθόνη Ελέγχου Οθόνης.)

[↶] (ΕΠΙΣΤΡΟΦΗ)

Επιστροφή στην προηγούμενη οθόνη.

← (πλήκτρο κοινού μενού)

Αγγίξτε, για να εμφανιστεί το κοινό μενού. Τα περιεχόμενα του μενού είναι τα εξής:

- : Εμφανίζει την οθόνη του Μενού ΡΥΘΜΙΣΕΩΝ.
- : Εμφανίζει την οθόνη του Μενού Ελέγχου ήχου.
- : Εμφανίζει την οθόνη ελέγχου της τρέχουσας πηγής. Το εικονίδιο διαφέρει, ανάλογα με την πηγή.
- : Κλείνει το μενού.

Οθόνη λίστας

Υπάρχουν ορισμένα πλήκτρα κοινών λειτουργιών στις οθόνες λίστας των περισσότερων πηγών.



◀ (Κύλιση)

Πραγματοποιεί κύλιση στο απεικονιζόμενο κείμενο.

All ▶ κ.λπ.

Σε αυτήν την περιοχή απεικονίζονται πλήκτρα αφής με διάφορες λειτουργίες.

Τα πλήκτρα που απεικονίζονται διαφέρουν ανάλογα με την τρέχουσα πηγή ήχου, κατάσταση κ.λπ.

Για παραδείγματα βλέπε **Οθόνη λίστας (σελίδα 24)** στο Εγχειρίδιο οδηγιών χρήσης.

☞ Κύλιση με χτύπημα του δαχτύλου

Μπορείτε να πραγματοποιήσετε κύλιση στην οθόνη λίστας με χτύπημα του δαχτύλου σας στην οθόνη, προς τα επάνω/κάτω ή προς τα δεξιά/αριστερά.

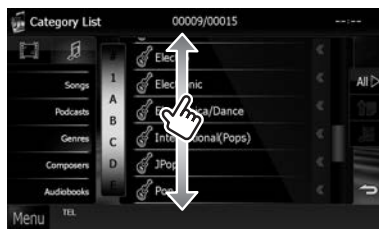

Πώς να χρησιμοποιείτε το σύστημα πλοήγησης

1 Πατήστε το πλήκτρο <NAV> για να εμφανιστεί η οθόνη πλοήγησης.

2 Εκτελέστε την επιθυμητή λειτουργία από την οθόνη Κύριου Μενού.

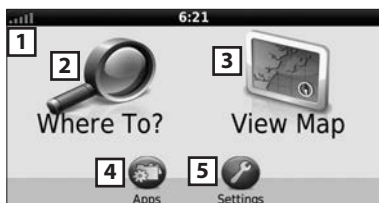

Αρ.	Όνομα/Λειτουργία
1	Ισχύς δορυφορικού σήματος GPS.
2	Βρίσκει έναν προορισμό.
3	Προβάλλει το χάρτη.
4	Χρησιμοποιεί το Apps, όπως το ecoRoute (Οικονομική διαδρομή) και το Help (Βοήθεια).
5	Προσαρμόζει τις ρυθμίσεις.

ΣΗΜΕΙΩΣΗ

- Μπορείτε να λάβετε πρόσθετες πληροφορίες σχετικά με τη χρήση του συστήματος πλοήγησης από το Help (Βοήθεια). Για να εμφανιστεί το Help (Βοήθεια), αγγίξτε το [Apps] και μετά το [Help] (Βοήθεια).

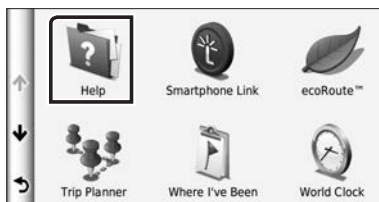

- Για περισσότερες πληροφορίες σχετικά με το σύστημα πλοήγησης που διαθέτετε, κατεβάστε την τελευταία έκδοση του Εγχειριδίου κατόχου από τον ιστότοπο <http://manual.kenwood.com/edition/im382/>.

3 Καταχωρίστε τον προορισμό σας για να ξεκινήσει η καθοδήγηση.

• Εύρεση σημείων ενδιαφέροντος (POI)

- 1) Αγγίξτε το [Where To?] (Προς τα πού).
- 2) Επιλέξτε κατηγορία και υποκατηγορία.
- 3) Επιλέξτε προορισμό.
- 4) Αγγίξτε το [Go!] (Μετάβαση).

ΣΗΜΕΙΩΣΗ

- Για να καταχωρίσετε τα γράμματα που περιλαμβάνονται σε κάποιο όνομα, αγγίξτε τη γραμμή Search (Αναζήτηση) και καταχωρίστε τα γράμματα.

4 Ακολουθήστε τη διαδρομή μέχρι να φτάσετε στον προορισμό.

ΕΙΔΟΠΟΙΗΣΗ

- Η λειτουργία εικονιδίου ορίου ταχύτητας έχει πληροφοριακό χαρακτήρα και δεν απαλλάσσει τον οδηγό από την ευθύνη να τηρεί όλες τις πινακίδες ορίων ταχύτητας και να χρησιμοποιεί συνεχώς την κριτική του ικανότητα για ασφαλή οδήγηση. Η Garmin και JVC KENWOOD δεν φέρουν ευθύνη για τυχόν πρόστιμα ή κλήσεις που μπορεί να σας επιβληθούν σε περίπτωση που δεν τηρήσετε όλους τους κανόνες οδικής κυκλοφορίας και τις πινακίδες.

Η διαδρομή σας είναι χρωματισμένη με μια γραμμή χρώματος ματζέντα. Καθώς ταξιδεύετε, το σύστημα πλοήγησης σας καθοδηγεί μέχρι τον προορισμό με φωνητικές εντολές, βέλη στο χάρτη και οδηγίες κατεύθυνσης στο πάνω μέρος του χάρτη. Αν αποκλίνετε από την αρχική διαδρομή, το σύστημα πλοήγησης θα επανυπολογίσει τη διαδρομή.

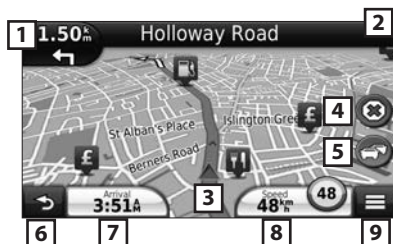

Αρ.	Όνομα/Λειτουργία
1	Προβάλλει τη σελίδα Επόμενης στροφής ή τη σελίδα προβολής διασταύρωσης, αν είναι διαθέσιμη.
2	Προβάλλει τη σελίδα Λίστας στροφών.

Αρ.	Όνομα/Λειτουργία
3	Προβάλλει τη σελίδα Πού βρίσκομαι.
4	Διακόπτει την τρέχουσα διαδρομή.
5	Εμφανίζει πληροφορίες κίνησης στη διαδρομή.
6	Εκτελεί επιστροφή στο Κύριο μενού.
7	Εμφανίζει ένα διαφορετικό πεδίο δεδομένων.
8	Προβάλλει τον Υπολογιστή ταξιδιού.
9	Εμφανίζει περισσότερες επιλογές.



ΣΗΜΕΙΩΣΗ

- Αγγίξτε και σύρετε το χάρτι για να προβληθεί μια διαφορετική περιοχή του χάρτη.
- Μπορεί να εμφανιστεί ένα εικονίδιο ορίου ταχύτητας όταν ταξιδεύετε σε μεγάλους αυτοκινητόδρομους.

• Προσθήκη στάσης

- 1) Κατά τη διάρκεια της πλοήγησης, αγγίξτε το  και μετά το [Where To?] (Πού βρίσκομαι).
- 2) Αναζητήστε την πρόσθετη στάση.
- 3) Αγγίξτε το [Go!] (Μετάβαση).
- 4) Αγγίξτε το [Add to Active Route] (Προσθήκη στην ενεργή διαδρομή) για να προσθέσετε αυτήν τη στάση πριν τον τελικό προορισμό σας.

• Παράκαμψη

- 1) Κατά τη διάρκεια της πλοήγησης, αγγίξτε το .
- 2) Αγγίξτε το .

Λοιπές λειτουργίες

• Μη αυτόματη αποφυγή κίνησης

- 1) Αγγίξτε το εικονίδιο κίνησης στο χάρτη.
- 2) Αγγίξτε το [Traffic On Route] (Κίνηση στη διαδρομή).
- 3) Αν είναι απαραίτητο, αγγίξτε τα βέλη για να προβληθούν τυχόν άλλες καθυστερήσεις που υπάρχουν στη διαδρομή σας.
- 4) Αγγίξτε το  > [Avoid] (Αποφυγή).

• Προβολή του χάρτη κίνησης

- 1) Ο χάρτης κίνησης επισημαίνει με χρώμα τη ροή της κίνησης και τυχόν καθυστερήσεις που βρίσκονται κοντά σας.

• Πληροφορίες για την κίνηση

ΕΙΔΟΠΟΙΗΣΗ

- Η υπηρεσία παροχής πληροφοριών κίνησης δεν είναι διαθέσιμη σε κάποιες περιοχές ή χώρες.

- Η Garmin και η JVC KENWOOD δεν φέρουν ευθύνη για την ακρίβεια ή την επικαιρότητα των πληροφοριών κίνησης.
Με ένα δέκτη κίνησης FM, το σύστημα πλοήγησης μπορεί να λαμβάνει και να χρησιμοποιεί τις πληροφορίες κίνησης. Όταν ληφθεί κάποιο μήνυμα κίνησης, μπορείτε να δείτε το συμβάν στο χάρτη και να αλλάξετε τη διαδρομή σας για να αποφύγετε το συμβάν. Η εγγραφή στην υπηρεσία FM TMC ενεργοποιείται αυτόματα μόλις το σύστημα πλοήγησης λάβει τα δορυφορικά σήματα, ενώ παράλληλα λαμβάνει σήματα κίνησης από τον πάροχο της υπηρεσίας. Επισκεφθείτε τον ιστότοπο www.garmin.com/kenwood για περισσότερες πληροφορίες.

• Ενημέρωση του λογισμικού

Για να ενημερώσετε το λογισμικό του συστήματος πλοήγησης, πρέπει να διαθέτετε συσκευή μαζικής αποθήκευσης USB και σύνδεση στο Διαδίκτυο.

- 1) Επισκεφθείτε τον ιστότοπο www.garmin.com/Kenwood.
- 2) Βρείτε το μοντέλο σας και επιλέξτε [Software Updates] (Ενημερώσεις λογισμικού) > [Download] (Λήψη).
- 3) Διαβάστε και αποδεχθείτε τους όρους της Άδειας χρήσης λογισμικού.
- 4) Ακολουθήστε τις οδηγίες που υπάρχουν στον ιστότοπο για να ολοκληρώσετε την εγκατάσταση της ενημέρωσης λογισμικού.

• Ενημέρωση χαρτών

Μπορείτε να αγοράσετε τα ενημερωμένα δεδομένα χαρτών από την Garmin ή να απευθυνθείτε στον τοπικό αντιπρόσωπο της Kenwood ή στο κέντρο εξυπηρέτησης πελατών της Kenwood για λεπτομέρειες.

- 1) Επισκεφθείτε τον ιστότοπο www.garmin.com/Kenwood.
- 2) Επιλέξτε [Order Map Updates] (Παραγγελία ενημερωμένου χάρτη) για τη μονάδα σας Kenwood.
- 3) Ακολουθήστε τις οδηγίες που υπάρχουν στον ιστότοπο για να ενημερώσετε το χάρτη σας.

Αναπαραγωγή μουσικής

Είναι δυνατή η αναπαραγωγή αρχείων ήχου από CD μουσικής, αποθηκευτικό μέσο δίσκου, συσκευής

αποθήκευσης USB, κάρτα SD και iPod.

ΣΗΜΕΙΩΣΗ

- Για λεπτομέρειες σχετικά με την αναπαραγόμενη μορφή αρχείων, τη μορφή των μέσων, το μοντέλο iPod κ.λπ., ανατρέξτε στο Εγχειρίδιο οδηγιών χρήσης.

1 Συνδέστε το μέσο από το οποίο θέλετε να γίνει αναπαραγωγή με τον τρόπο που φαίνεται στο παρακάτω σχήμα.

Δίσκος

DNX7

- 1) Πατήστε το πλήκτρο <▲> για να ανοίξει η πρόσοψη.
- 2) Τοποθετήστε το δίσκο στην υποδοχή. Η πρόσοψη κλείνει αυτόματα και ξεκινάει η αναπαραγωγή.

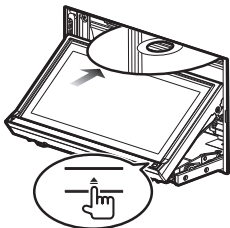

• Εξαγωγή του δίσκου:

- 1) Πατήστε το πλήκτρο <▲>.

DNX5 DNX4

- 1) Τοποθετήστε το δίσκο στην υποδοχή. Η αναπαραγωγή ξεκινάει.

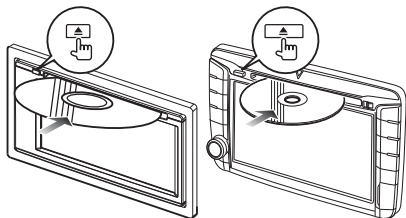

• Εξαγωγή του δίσκου:

- 1) Πατήστε το πλήκτρο <▲>.

iPod/iPhone

- 1) Συνδέστε το iPod/iPhone. Η αναπαραγωγή ξεκινάει.

ΣΗΜΕΙΩΣΗ

- Για λεπτομέρειες σχετικά με το απαιτούμενο

καλώδιο και προσαρμογέα για τη σύνδεση με iPod/iPhone, ανατρέξτε στην παράγραφο «Σύνδεση iPod/iPhone» (σελίδα 32).

• Για να αποσυνδέσετε το iPod/iPhone που είναι συνδεδεμένο με καλώδιο:

- 1) Αγγίξτε το [⏪] στην οθόνη και στη συνέχεια αγγίξτε το [▲]. Αποσυνδέστε το iPod/iPhone από το καλώδιο.

Συσκευή USB

- 1) Συνδέστε τη συσκευή USB με το καλώδιο USB.

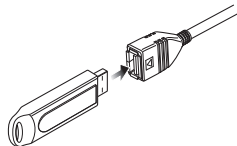

• Για να αποσυνδέσετε τη συσκευή USB:

- 1) Αγγίξτε το [▲] στην οθόνη και αποσυνδέστε τη συσκευή από το καλώδιο.

Κάρτα SD/ κάρτα microSD DNX7 DNX5

- 1) Τοποθετήστε την κάρτα SD/ κάρτα microSD.
- 2) Επανατοποθετήστε την πρόσοψη. Η αναπαραγωγή ξεκινάει.

ΣΗΜΕΙΩΣΗ

- Για να τοποθετήσετε την κάρτα SD ή την κάρτα microSD, ανατρέξτε στην παράγραφο «Αφαίρεση/ τοποθέτηση της πρόσοψης και εισαγωγή κάρτας SD» (σελίδα 13).

2 Κάντε ρυθμίσεις στη μουσική που ακούτε από την οθόνη ελέγχου πηγής.

Τα σύμβολα που ακολουθούν επισημαίνουν τα πλήκτρα της οθόνης.

Οι λειτουργίες των πλήκτρων είναι ίδιες στις διαφορετικές πηγές που ακούτε.



↓ Αγγίξτε το [▲]



• Βασικές λειτουργίες από αυτήν την οθόνη

▶||

Αναπαραγωγή ή παύση.



Διακοπή αναπαραγωγής.



Αποσύνδεση της συσκευής.



Αναζήτηση του προηγούμενου/επόμενου περιεχομένου.

◀◀▶▶ ή μετακίνηση του δρομέα στην κεντρική γραμμή

Γρήγορη κίνηση εμπρός ή πίσω (μόνο μέσω δίσκου, CD, συσκευή USB).



Επανάληψη τρέχοντος περιεχομένου.



Αναπαραγωγή όλων των περιεχομένων με τυχαία σειρά.

📎 ΣΗΜΕΙΩΣΗ

- Για τις υπόλοιπες λειτουργίες ανατρέξτε στο Εγχειρίδιο οδηγιών χρήσης.
- Αν το επιθυμητό πλήκτρο δεν εμφανίζεται στη γραμμή πολλαπλών λειτουργιών, αγγίξτε το [◀◀] για να αλλάξετε μενού.

3 Αναζητήστε το κομμάτι/αρχείο που θέλετε να ακούσετε.

• Αναζήτηση λίστας

- 1) Αγγίξτε το κέντρο της οθόνης. Εμφανίζεται η λίστα περιεχομένων του μέσου που παίζει. Αν εμφανίζονται οι πληροφορίες μόνο του τρέχοντος κομματιού, αγγίξτε το [⬆️] για να αλλάξετε την ένδειξη της λίστας.



• Περιορισμός αναζήτησης

- 1) Αγγίξτε το [🔍].
- 2) Αγγίξτε την επιθυμητή μέθοδο περιορισμού.

Η λίστα περιορίζεται σύμφωνα με το στοιχείο που επιλέξατε.

- 3) Αγγίξτε το επιθυμητό στοιχείο.



📎 ΣΗΜΕΙΩΣΗ

- Για λεπτομέρειες σχετικά με τις λειτουργίες αναζήτησης, ανατρέξτε στη **Λειτουργία αναζήτησης (σελίδα 45)** στο Εγχειρίδιο οδηγιών χρήσης.

Αναπαραγωγή ταινίας/Προβολή εικόνας

Είναι δυνατή η αναπαραγωγή DVD video, Video CD (VCD), αρχείων ταινίας από αποθηκευτικό μέσο δίσκου, iPod και η προβολή αρχείων εικόνας από κάρτα SD και συσκευή αποθήκευσης USB.

📎 ΣΗΜΕΙΩΣΗ

- Για λεπτομέρειες σχετικά με την αναπαραγόμενη μορφή αρχείων, τη μορφή των συσκευών κ.λπ., ανατρέξτε στο Εγχειρίδιο οδηγιών χρήσης.

1 Συνδέστε το μέσο από το οποίο θέλετε να γίνει αναπαραγωγή.

Για τη μέθοδο σύνδεσης βλέπε **Αναπαραγωγή μουσικής (σελίδα 18)**.

2 Κάντε ρυθμίσεις στην ταινία/εικόνα αγγίζοντας την οθόνη.

Κάθε περιοχή της οθόνης έχει διαφορετική λειτουργία.

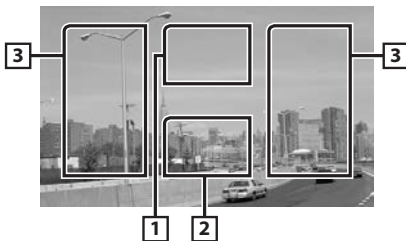

Αρ.	Όνομα/Λειτουργία
1	DVD: Εμφανίζει το μενού DVD.*1 VCD: Εμφανίζει την οθόνη Ελέγχου ζουμ.*2 Μέσο δίσκου: Εμφανίζει το μενού του δίσκου.*3

2 Εμφανίζει την οθόνη Ελέγχου πηγής.

- 3
- Αναζήτηση του επόμενου/προηγούμενου περιεχομένου ή αρχείου.
 - Με την κύλιση από το κέντρο της οθόνης προς τα αριστερά ή προς τα δεξιά πραγματοποιείται γρήγορη κίνηση προς τα πίσω ή προς τα εμπρός. Για να σταματήσετε τη γρήγορη κίνηση πίσω/εμπρός, αγγίξτε το κέντρο της οθόνης.*4



*1 Βλέπε **Λειτουργία μενού δίσκου DVD (σελίδα 31)** στο Εγχειρίδιο οδηγιών χρήσης.

*2 Βλέπε **Έλεγχος ζουμ για DVD και VCD (σελίδα 33)** στο Εγχειρίδιο οδηγιών χρήσης.

*3 Βλέπε **Έλεγχος ταινίας (σελίδα 50)** στο Εγχειρίδιο οδηγιών χρήσης.

*4 Η λειτουργία αυτή μπορεί να μην είναι διαθέσιμη στην κάρτα USB/ SD, ανάλογα με τη μορφή του αρχείου αναπαραγωγής.

ΣΗΜΕΙΩΣΗ

- Για τις λειτουργίες στην οθόνη ελέγχου πηγής βλέπε **Αναπαραγωγή μουσικής (σελίδα 18)**. Ωστόσο, η αναζήτηση κατά κατηγορία/συνδυασμό/εξώφυλλο άλμπουμ δεν είναι διαθέσιμη.
- Αν αγγίξετε το [] (εμφανίζεται αν αγγίξετε το [] στην οθόνη ελέγχου πηγής) αποκρύπτονται όλα τα πλήκτρα.

Ακρόαση DAB/ Ραδιοφώνου

1 Αγγίξτε το [Menu] (Μενού) σε οποιαδήποτε οθόνη.

Η οθόνη Πάνω μενού εμφανίζεται.

2 Αγγίξτε το [DAB] (μόνο DNX7250DAB, DNX525DAB, DNX4250DAB) ή το [TUNER] (ΡΑΔΙΟΦΩΝΟ).

Η μονάδα μεταβαίνει στην πηγή ραδιοφώνου.





3 Χειρισμοί στην οθόνη ελέγχου πηγής.

- **Αναζήτηση σταθμού για DAB**

1) Αγγίξτε το [].

Το μενού υπολειτουργιών εμφανίζεται.





- 2) Αγγίξτε το [DB] για να επιλέξετε την μπάνα.
- 3) Αγγίξτε το [], το [], το [] ή το [] για να συντονιστείτε στο επιθυμητό σύνολο (ensemble), υπηρεσία ή επιμέρους τμήμα.

• Αναζήτηση σταθμού για Ραδιοφωνο

1) Αγγίξτε το [].

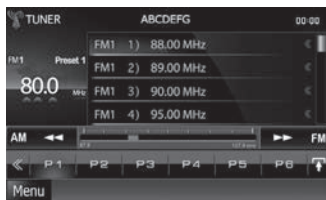
Το μενού υπολειτουργιών εμφανίζεται.





- 2) Αγγίξτε το [AM] ή το [FM] για να επιλέξετε την μπάνα.
- 3) Αγγίξτε το [] ή το [] για να συντονιστείτε στον επιθυμητό σταθμό.

• Αυτόματη μνήμη (μόνο Ραδιοφωνο)

1) Αγγίξτε το [].

Το μενού υπολειτουργιών εμφανίζεται.

- 2) Αγγίξτε το [AM] ή το [FM] για να επιλέξετε την μπάνα.
- 3) Αγγίξτε το [].
- 4) Αγγίξτε το [AME].
- 5) Αγγίξτε το [] ή το [] στο μενού υπολειτουργιών.

Η λειτουργία αυτόματης μνήμης εκκινείται.

• Ανάκληση του προεπιλεγμένου σταθμού από τη μνήμη

1) Αγγίξτε το [P#].

Μπορείτε, επίσης, να εμφανίσετε την λίστα προεπιλογών αγγίζοντας την ένδειξη συχνότητας στο κέντρο.

ΣΗΜΕΙΩΣΗ

- Για τις υπόλοιπες λειτουργίες βλέπε **Βασική λειτουργία ραδιοφώνου (σελίδα 60)**, **Βασική**

Πώς να πραγματοποιήσετε τηλεφωνική κλήση

Μπορείτε να χρησιμοποιήσετε το κινητό σας Bluetooth εφόσον είναι συζευγμένο με την παρούσα μονάδα.

ΣΗΜΕΙΩΣΗ

- Δεν μπορείτε να καταχωρίσετε τη μονάδα Bluetooth όταν χρησιμοποιείτε τις εξής πηγές: iPod, Bluetooth Audio, APPS, αha

1 Καταχωρίστε το κινητό σας τηλέφωνο στη μονάδα.

Ακολουθήστε τις διαδικασίες που παρατίθενται παρακάτω. Για τη λεπτομερή διαδικασία βλέπε **Καταχώριση της μονάδας Bluetooth (σελίδα 73)** στο Εγχειρίδιο οδηγιών χρήσης.

- 1) Αγγίξτε το [Menu] (Μενού) σε οποιαδήποτε οθόνη.
Η οθόνη Πάνω μενού εμφανίζεται.
- 2) Αγγίξτε το [SETUP] (ΡΥΘΜ).
Η οθόνη του Μενού ΡΥΘΜΙΣΕΩΝ εμφανίζεται.
- 3) Αγγίξτε το [Bluetooth].
Η οθόνη ΡΥΘΜΙΣΗΣ Bluetooth εμφανίζεται.

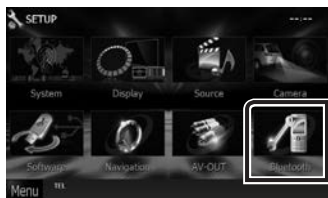

- 4) Αγγίξτε το [Search] (Αναζήτηση).
Η οθόνη λίστας συνδεδεμένων συσκευών εμφανίζεται.
- 5) Επιλέξτε το κινητό σας τηλέφωνο από τη λίστα που εμφανίζεται στην οθόνη λίστας συνδεδεμένων συσκευών.

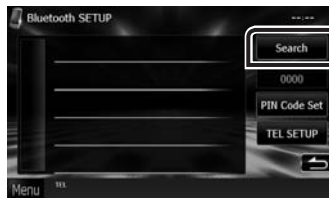

- 6) Καταχωρίστε τον κωδικό PIN από το κινητό τηλέφωνο.
Η καταχώριση ολοκληρώθηκε.
Ο κωδικός PIN είναι ρυθμισμένος από προεπιλογή στο "0000".

2 Συνδέστε το κινητό σας τηλέφωνο στη μονάδα.

- 1) Αγγίξτε το όνομα της συσκευής που θέλετε να συνδέσετε στην οθόνη ΡΥΘΜΙΣΗΣ Bluetooth.
- 2) Αγγίξτε το [ON] από το [TEL(HFP)] στην οθόνη Ρυθμίσεων σύνδεσης BT.
Η επιλεγμένη συσκευή συνδέεται με τη μονάδα.



Όταν ολοκληρωθεί η καταχώριση του κινητού τηλεφώνου σας, ο τηλεφωνικός κατάλογος του κινητού τηλεφώνου λαμβάνεται αυτόματα από αυτήν τη μονάδα.

3 Πραγματοποιήστε ή δεχθείτε μια τηλεφωνική κλήση.





Βλέπε παρακάτω πίνακα για τις διάφορες μεθόδους.





Κλήση μέσω της καταχώρισης ενός αριθμού τηλεφώνου

- 1) Καταχωρίστε έναν αριθμό τηλεφώνου με τα αριθμητικά πλήκτρα.
- 2) Αγγίξτε το [].

Κλήση μέσω των εγγραφών κλήσεων

- 1) Αγγίξτε το [] (εισερχόμενες κλήσεις), το [] (αναπάντητες κλήσεις) ή το [] (εξερχόμενες κλήσεις).
- 2) Επιλέξτε τον αριθμό τηλεφώνου από τη λίστα.
- 3) Αγγίξτε το [].

Κλήση μέσω του τηλεφωνικού καταλόγου

- 1) Αγγίξτε το [].
- 2) Επιλέξτε το όνομα από τη λίστα.
- 3) Επιλέξτε τον αριθμό από τη λίστα.
- 4) Αγγίξτε το [].

Κλήση μέσω του προεπιλεγμένου αριθμού

- 1) Αγγίξτε το [Preset #] (Προεπ #), για να ξεκινήσει η κλήση του αντίστοιχου αριθμού τηλεφώνου.
- 2) Αγγίξτε το [].

Φωνητική κλήση

Μπορείτε να πραγματοποιήσετε μια φωνητική κλήση χρησιμοποιώντας τη λειτουργία αναγνώρισης φωνής του κινητού τηλεφώνου.

- 1) Αγγίξτε το [].
- 2) Εκφωνήστε το όνομα που είναι καταχωρημένο στο κινητό τηλέφωνο.

ΣΗΜΕΙΩΣΗ

- Για τη λεπτομερή διαδικασία βλέπε **Χρήση μονάδας Hands-Free (σελίδα 75)** στο Εγχειρίδιο οδηγιών χρήσης.

Εγκατάσταση

- **Πριν από την εγκατάσταση της παρούσας μονάδας, λάβετε τις ακόλουθες προφυλάξεις.**

▲ ΠΡΟΕΙΔΟΠΟΙΗΣΕΙΣ

- Αν συνδέσετε το καλώδιο του διακόπτη κινητήρα (κόκκινο) και το καλώδιο της μπαταρίας (κίτρινο) στο σασί του αυτοκινήτου (γείωση), ενδέχεται να προκληθεί βραχυκύκλωμα, που μπορεί στη συνέχεια να προκαλέσει πυρκαγιά. Συνδέετε πάντοτε στην τροφοδοσία εκείνα τα καλώδια που διέρχονται από την ασφαλισθήκη.
- Μην αποσυνδέετε την ασφάλεια από το καλώδιο του διακόπτη κινητήρα (κόκκινο) και το καλώδιο της μπαταρίας (κίτρινο). Η τροφοδοσία πρέπει να συνδέεται στα καλώδια μέσω της ασφάλειας.

▲ ΠΡΟΣΟΧΗ

- Εγκαθιστάτε αυτήν τη μονάδα στην κονσόλα του οχήματός σας. Μην αγγίζετε το μεταλλικό τμήμα της μονάδας κατά τη χρήση και λίγο μετά τη χρήση της μονάδας. Το μεταλλικό τμήμα, όπως ο απαγωγέας θερμότητας και το περίβλημα, ζεσταίνονται.

ΣΗΜΕΙΩΣΗ

- Για την τοποθέτηση και την καλωδίωση αυτού του προϊόντος απαιτούνται επιδεξιότητες και πείρα. Για βέλτιστη ασφάλεια, αναθέστε τις εργασίες τοποθέτησης και καλωδίωσης σε επαγγελματίες.
- Γεώνεται οπωσδήποτε τη μονάδα σε αρνητική τροφοδοσία 12 V DC.
- Μην εγκαθιστάτε αυτήν τη μονάδα σε σημείο που είναι εκτεθειμένο στο άμεσο φως του ήλιου ή σε υπερβολική θερμότητα ή υγρασία. Αποφεύγετε επίσης χώρους με πάρα πολύ σκόνη ή όπου υπάρχει πιθανότητα εκτόξευσης νερού.
- Μη χρησιμοποιείτε δικές σας βίδες. Χρησιμοποιείτε μόνο τις παρεχόμενες βίδες. Αν χρησιμοποιήσετε εσφαλμένες βίδες, μπορεί να προξενήσετε ζημιά στη μονάδα.
- Αν η τροφοδοσία δεν είναι ενεργοποιημένη (εμφανίζεται η ένδειξη "PROTECT"), ίσως προκλήθηκε βραχυκύκλωμα στο καλώδιο του ηχείου ή μπορεί να αγγίξατε το σασί του αυτοκινήτου και να ενεργοποιήθηκε η λειτουργία προστασίας. Για το λόγο αυτόν, θα πρέπει να ελεγχθεί το καλώδιο του ηχείου.
- Αν ο διακόπτης κινητήρα του αυτοκινήτου σας δεν έχει θέση ACC, συνδέστε τα καλώδια του διακόπτη κινητήρα σε τροφοδοσία που μπορεί να ενεργοποιηθεί και να απενεργοποιηθεί με το κλειδί του διακόπτη κινητήρα. Αν συνδέσετε το καλώδιο του διακόπτη κινητήρα σε πηγή με σταθερή τροφοδοσία τάσης, όπως τα καλώδια της μπαταρίας, μπορεί να αδειάσει η μπαταρία.
- Αν η κονσόλα έχει καπάκι, εγκαταστήστε οπωσδήποτε τη μονάδα κατά τέτοιο τρόπο, ώστε η πρόσοψη να μην χτυπά στο καπάκι όταν ανοιγοκλείνει.
- Αν καεί η ασφάλεια, βεβαιωθείτε ότι τα καλώδια

δεν αγγίζουν το ένα το άλλο προκαλώντας βραχυκύκλωμα και, στη συνέχεια, αντικαταστήστε την παλιά ασφάλεια με καινούργια ασφάλεια ίδιου αμπεράζ.

- Μονώστε τα μη συνδεδεμένα καλώδια με ταινία βινυλίου ή άλλο παρόμοιο υλικό. Για να αποφευχθεί η πιθανότητα πρόκλησης βραχυκυκλώματος, μην αφαιρέσετε τις τάπες από τα άκρα των μη συνδεδεμένων καλωδίων ή των ακροδεκτών.
- Συνδέστε σωστά τα καλώδια των ηχείων στους ακροδέκτες στους οποίους αντιστοιχούν. Μπορεί να υποστεί ζημιά η μονάδα ή να πάψει να λειτουργεί, αν ενώσετε τα καλώδια \ominus ή αν τα γειώσετε σε οποιοδήποτε μεταλλικό τμήμα του αυτοκινήτου.
- Αν στο σύστημα είναι συνδεδεμένα μόνο δύο ηχεία, συνδέστε τα φιας είτε στους δύο εμπρός ακροδέκτες εξόδου ή είτε στους δύο πίσω ακροδέκτες εξόδου (μην συνδέσετε εμπρός και πίσω ταυτόχρονα). Για παράδειγμα, αν συνδέσετε το φιας \oplus του αριστερού ηχείου σε εμπρός ακροδέκτη εξόδου, μην συνδέσετε το φιας \ominus σε πίσω ακροδέκτη εξόδου.
- Μετά την εγκατάσταση της μονάδας, ελέγξτε αν λειτουργούν κανονικά τα φώτα των φρένων, τα φλας, οι υαλοκαθαριστήρες κ.λπ. του αυτοκινήτου.
- Τοποθετήστε τη μονάδα κατά τέτοιο τρόπο, ώστε η γωνία τοποθέτησης να είναι 30° ή μικρότερη.
- Η μονάδα διαθέτει ανεμιστήρα ψύξης για μείωση της εσωτερικής θερμοκρασίας. Μην τοποθετείτε τη μονάδα σε σημείο που να φράζουν τα ανοίγματα του ανεμιστήρα ψύξης της μονάδας. Αν φράξουν τα ανοίγματα αυτά, παρεμποδίζεται η ψύξη του εσωτερικού της μονάδας και θα προκληθεί βραχυκύκλωμα.

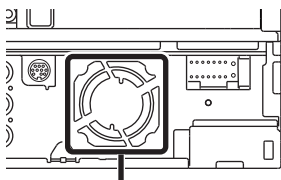

Ανεμιστήρας ψύξης

- Μην πιέζετε δυνατά την επιφάνεια της πρόσψης κατά την εγκατάσταση της μονάδας στο όχημα. Διαφορετικά, μπορεί να την σημαδέψετε, να τη προξενήσετε ζημιά ή βλάβη.
- Αν υπάρχουν μεταλλικά αντικείμενα κοντά στην κεραία Bluetooth, μπορεί να υποβαθμιστεί η ποιότητα της λήψης.

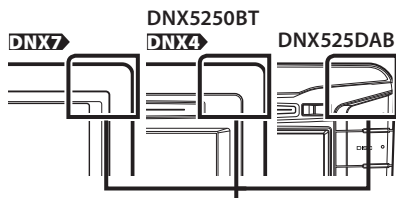

Μονάδα κεραίας Bluetooth

■ Παρεχόμενα εξαρτήματα

Πρώτα απ' όλα, βεβαιωθείτε ότι η μονάδα συνοδεύεται από όλα τα εξαρτήματα.

①		x1	②		x1
③ ^[1]		x1	④ ^[2]		x2
⑤ ^[2]		x1	⑥		x1
⑦		x1	⑧		x1
⑨ ^[1]		x1	^[1] Μόνο DNX7250DAB ^[2] Εκτός από το DNX525DAB		

■ Μονάδα

- 1) Για να αποφευχθεί η πιθανότητα πρόκλησης βραχυκυκλώματος, βγάλτε το κλειδί από το διακόπτη κινητήρα και αποσυνδέστε τον ακροδέκτη \ominus της μπαταρίας.
- 2) Πραγματοποιήστε τις κατάλληλες συνδέσεις των καλωδίων για κάθε μονάδα.
- 3) Συνδέστε το καλώδιο στην πλεξούδα καλωδίωσης.
- 4) Πάρτε το φιας Β της πλεξούδας καλωδίωσης και συνδέστε το στο φιας ηχείου του αυτοκινήτου σας.
- 5) Πάρτε το φιας Α της πλεξούδας καλωδίωσης και συνδέστε το στο φιας εξωτερικής τροφοδοσίας του αυτοκινήτου σας.
- 6) Συνδέστε το φιας της πλεξούδας καλωδίωσης στη μονάδα.
- 7) Εγκαταστήστε τη μονάδα στο αυτοκίνητό σας.
- 8) Επανάσυνδέστε το \ominus της μπαταρίας.
- 9) Πατήστε το πλήκτρο <Reset>. **(σελίδα 4)**
- 10) Πραγματοποιήστε τις αρχικές ρυθμίσεις.
Βλέπε **Πρώτο βήμα (σελίδα 6)**.

- **DNX7250DAB, DNX5250BT, DNX4250DAB, DNX4250BT**

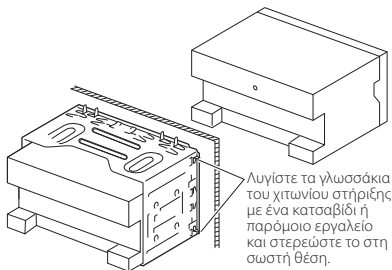

- **DNX525DAB**

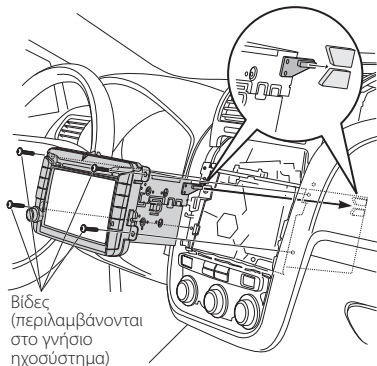

🔧 ΣΗΜΕΙΩΣΗ

- Βεβαιωθείτε ότι η μονάδα έχει εγκατασταθεί με ασφάλεια στη σωστή θέση. Αν η μονάδα δεν είναι σταθερή, μπορεί να δυσλειτουργεί (πχ. μπορεί να κάνει διακοπές ο ήχος).

🔧 Διακοσμητικό πλαίσιο (DNX7250DAB, DNX5250BT, DNX4250DAB, DNX4250BT)

- 1) Στερεώστε το εξάρτημα ⑤ στη μονάδα.

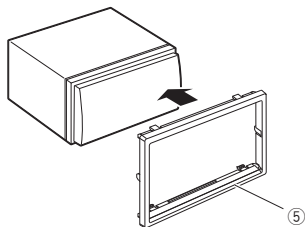

🔧 Κεραία GPS

Η κεραία GPS είναι εγκατεστημένη στο εσωτερικό του αυτοκινήτου. Θα πρέπει να εγκαθίσταται σε όσο το δυνατόν πιο οριζόντια θέση, για να επιτρέπεται η εύκολη λήψη των δορυφορικών σημάτων GPS.

Για να τοποθετήσετε την κεραία GPS στο εσωτερικό του αυτοκινήτου σας:

- 1) Καθαρίστε το ταμπλό ή άλλη επιφάνεια.
- 2) Αφαιρέστε το διαχωριστικό από τη μεταλλική πλάκα (εξάρτημα ⑦).
- 3) Πιέστε σταθερά προς τα κάτω τη μεταλλική πλάκα (εξάρτημα ⑦) πάνω στο ταμπλό ή άλλη επιφάνεια τοποθέτησης. Μπορείτε να λυγίσετε τη μεταλλική πλάκα (εξάρτημα ⑦) για να την προσαρμόσετε σε καμπύλη επιφάνεια, αν είναι απαραίτητο.
- 4) Αφαιρέστε το διαχωριστικό από την κεραία GPS (εξάρτημα ⑥), και κολλήστε την κεραία στη μεταλλική πλάκα (εξάρτημα ⑦).

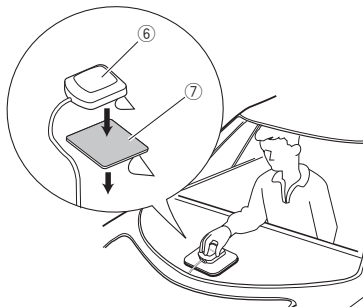

🔧 ΣΗΜΕΙΩΣΗ

- Η λήψη των δορυφορικών σημάτων GPS ενδέχεται να μην είναι εφικτή σε εσωτερική εγκατάσταση, ανάλογα με τον τύπο του αυτοκινήτου.
- Η κεραία GPS θα πρέπει να τοποθετείται σε σημείο που απέχει τουλάχιστον 12 ίντσες (30 cm) από κινητό τηλέφωνο ή άλλες κεραίες εκπομπής. Τα δορυφορικά σήματα GPS μπορεί να δέχονται παρεμβολές από τέτοιες συσκευές επικοινωνίας.
- Το βάψιμο της κεραίας GPS με (μεταλλική) μπογιά ενδέχεται να προκαλέσει μείωση της απόδοσής της.

■ Μονάδα μικροφώνου

- 1) Ελέγξτε τη θέση εγκατάστασης του μικροφώνου (εξάρτημα ⑧).
- 2) Καθαρίστε την επιφάνεια εγκατάστασης.
- 3) Αφαιρέστε το διαχωριστικό από το μικρόφωνο (εξάρτημα ⑧), και κολλήστε το μικρόφωνο στο σημείο που φαίνεται πιο κάτω.
- 4) Δρομολογήστε το καλώδιο του μικροφώνου μέχρι τη μονάδα, στερεώνοντάς το σε πολλά σημεία με ταινία ή άλλη επιθυμητή μέθοδο.
- 5) Στρέψτε το μικρόφωνο (εξάρτημα ⑧) προς τον οδηγό.

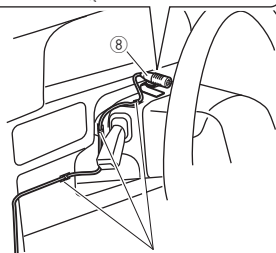
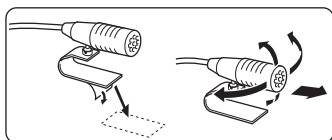

Στερεώστε ένα καλώδιο με ταινία που διατίθεται στο εμπόριο.

■ Αφαίρεση του διακοσμητικού πλαισίου (DNX7250DAB, DNX5250BT, DNX4250DAB, DNX4250BT)

- 1) "Πιάστε" τα αξονάκια εμπλοκής στον εξογκά (εξάρτημα ④) και αφαιρέστε τις δύο ασφάλειες στο κάτω τμήμα. Κατεβάστε το διακοσμητικό πλαίσιο (εξάρτημα ⑤) και τραβήξτε το προς τα εμπρός, όπως φαίνεται στο σχήμα.

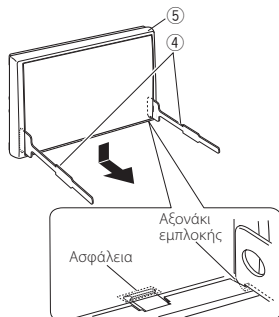

🔑 ΣΗΜΕΙΩΣΗ

- Το διακοσμητικό πλαίσιο μπορεί να αφαιρεθεί από την πάνω πλευρά με τον ίδιο τρόπο.
- 2) Αφότου αφαιρέσετε το κάτω τμήμα, αφαιρέστε τις επάνω δύο θέσεις.

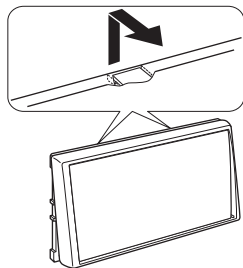

■ Αφαίρεση της μονάδας (DNX7250DAB, DNX5250BT, DNX4250DAB, DNX4250BT)

- 1) Αφαιρέστε το διακοσμητικό πλαίσιο ανατρέχοντας στο βήμα 1 της παραγράφου "Αφαίρεση του διακοσμητικού πλαισίου".
- 2) Εισαγάγετε τους δύο εξολκέις (εξάρτημα ④) βαθιά μέσα στις εγχοπές κάθε πλευράς, όπως φαίνεται στο σχήμα.

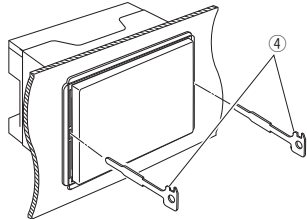

- 3) Κατεβάστε τον εξολκέα προς το κάτω μέρος και τραβήξτε προς τα έξω τη μονάδα κατά το ήμισυ, πιέζοντας ταυτόχρονα προς τα μέσα.

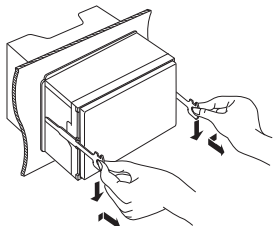

🔪 ΣΗΜΕΙΩΣΗ

- Προσέξτε να αποφύγετε το ενδεχόμενο τραυματισμού από τα αξονάκια εμπλοκής στον εξολκέα.
- 4) Τραβήξτε τη μονάδα με τα χέρια σας μέχρι τέρμα, προσέχοντας να μην σας πέσει.

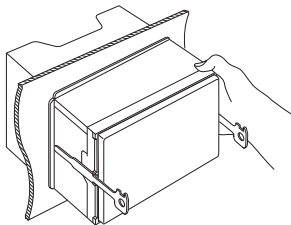

■ Οδηγός λειτουργιών φινιλεξούδας καλωδίωσης (εξάρτημα ①)

Αριθμοί ακίδων για υποδοχές ISO	Χρώμα καλωδίου	Λειτουργίες
Φινι εξωτερικής τροφοδοσίας		
A-4	Κίτρινο	Μπαταρία
A-5	Μπλε/Λευκό	Έλεγχος τροφοδοσίας
A-6	Πορτοκαλί/Λευκό	Dimmer (Διαβ. Φωτ)
A-7	Κόκκινο	Διακόπτης κινητήρα (ACC)
A-8	Μαύρο	Σύνδεση γείωσης
Φινι ηχείου		
B-1	Πορφυρό	Πίσω δεξιά (+)
B-2	Πορφυρό/Μαύρο	Πίσω δεξιά (-)
B-3	Γκρι	Εμπρός δεξιά (+)
B-4	Γκρι/Μαύρο	Εμπρός δεξιά (-)
B-5	Λευκό	Εμπρός αριστερά (+)
B-6	Λευκό/Μαύρο	Εμπρός αριστερά (-)
B-7	Πράσινο	Πίσω αριστερά (+)
B-8	Πράσινο/Μαύρο	Πίσω αριστερά (-)

*Σύνθετη αντίσταση ηχείων: 4-8 Ω

■ Σύνδεση συστήματος

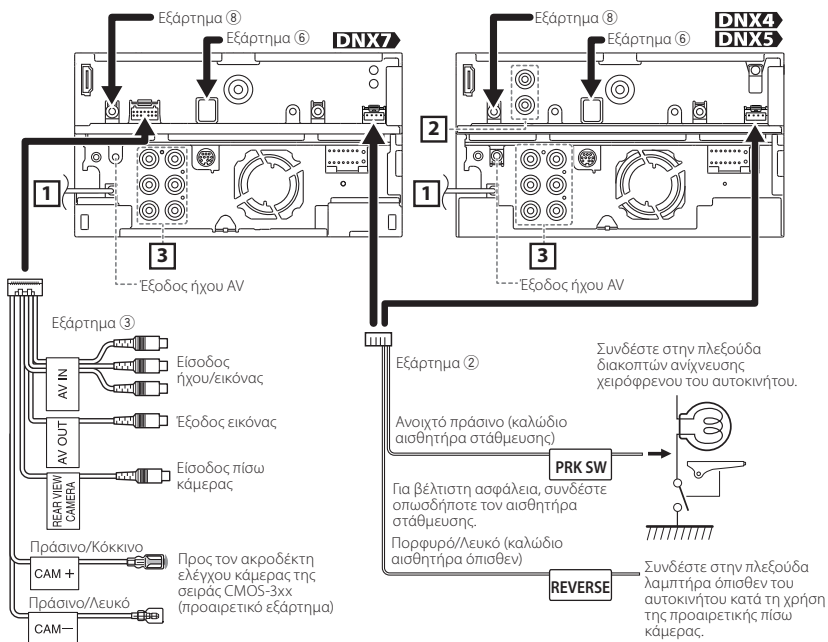

1 Εισόδος κεραίας FM/AM

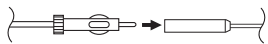

Εξάρτημα ⑥: Κεραία GPS

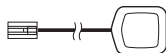

2 ●--- Εισόδος πίσω κάμερας
●--- Εξόδος βίντεο AV

3 ●--- Προενίσχυση πίσω ήχου
●--- Προενίσχυση εμπρός ήχου
●--- Προενίσχυση subwoofer

Εξάρτημα ⑧:
Μικρόφωνο Bluetooth

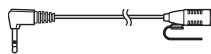

■ Σύνδεση καλωδίων στους ακροδέκτες

Κεραία DAB CX-DAB1 (προαιρετικό εξάρτημα)
(μόνο DNX7250DAB, DNX525DAB, DNX4250DAB)

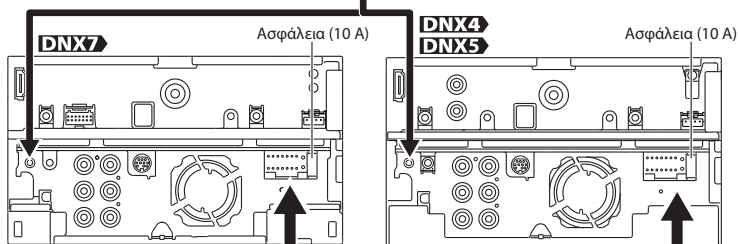

Ως κεραία DAB συστήνεται να χρησιμοποιείται η κεραία CX-DAB1 (προαιρετικό εξάρτημα). Κατά τη χρήση κεραίας DAB που διατίθεται στο εμπόριο, η διάμετρος του φικς SMB πρέπει να είναι 6,5 mm ή μικρότερη.

Φ 6,5 mm
(μέγιστη)



Συνδέστε στον ακροδέκτη ελέγχου τροφοδοσίας κατά τη χρήση του προαιρετικού ενισχυτή ισχύος ή στον ακροδέκτη τροφοδοσίας για τον ενισχυτή ισχύος της κεραίας τύπου μεμβράνης ή κοντού ιστού.

Συνδέστε στον ακροδέκτη που είναι γειωμένος όταν κουνουρίζει το τηλέφωνο ή κατά τη διάρκεια μιας συνομιλίας.

Για να χρησιμοποιήσετε τη λειτουργία τηλεχειρισμού στο τιμόνι, απαιτείται αποκλειστικός απομακρυσμένος προσαρμογέας (δεν παρέχεται) που ταίριαζει στο αυτοκίνητό σας.

A: Μαύρο (καλώδιο γείωσης)
B: Κίτρινο (καλώδιο μπαταρίας)
C: Κόκκινο (καλώδιο διακόπτη κινητήρα)

Υποδοχή A

Υποδοχή B

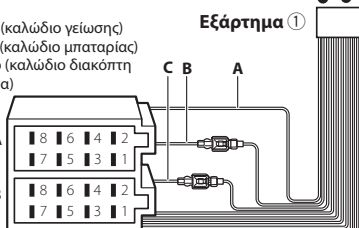

Αν δεν γίνουν συνδέσεις μην αφήσετε το καλώδιο να προεξέχει από το γλωσσάκι.

Μπλε/Λευκό (καλώδιο ελέγχου τροφοδοσίας / ελέγχου κεραίας)

P.CONT ANT. CONT

Καφέ (καλώδιο ελέγχου σίγασης)

MUTE

Ανοιχτό μπλε/Κίτρινο (καλώδιο τηλεχειρισμού στο τιμόνι)

REMOTE CONT. ΚΑΤΕΛΕΓΜΕΝΟ ΤΙΜΟΝΙ / REMOTE INPUT

▲ ΠΡΟΕΙΔΟΠΟΙΗΣΗ σχετικά με τη σύνδεση της υποδοχής ISO

Η διάταξη των ακίδων στις υποδοχές ISO εξαρτάται από τον τύπο του οχήματος που οδηγείτε. Πραγματοποιήστε οπωσδήποτε τις σωστές συνδέσεις για να αποφύγετε ενδεχόμενη ζημιά στη μονάδα. Η προεπιλεγμένη σύνδεση για την πλεξούδα καλωδίωσης περιγράφεται στο σημείο (1) πιο κάτω. Αν οι ακίδες της υποδοχής ISO ρυθμιστούν όπως περιγράφεται στο σημείο (2), πραγματοποιήστε τη σύνδεση με τον εικονιζόμενο τρόπο. Επανασυνδέστε οπωσδήποτε το καλώδιο όπως φαίνεται στο σημείο (2) πιο κάτω, για να εγκαταστήσετε αυτήν τη μονάδα σε οχήματα **Volkswagen** κ.λπ.

(1): Προεπιλεγμένη ρύθμιση

Το κόκκινο (ακίδα A-7) της υποδοχής ISO του οχήματος συνδέεται στο διακόπτη κινητήρα και το κίτρινο (ακίδα A-4) συνδέεται στην σταθερή τροφοδοσία.

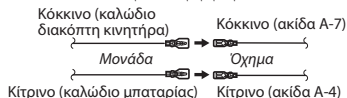

(2)

Το κόκκινο (ακίδα A-7) της υποδοχής ISO του οχήματος συνδέεται στην σταθερή τροφοδοσία και το κίτρινο (ακίδα A-4) συνδέεται στο διακόπτη κινητήρα.



■ Σύνδεση προαιρετικών εξαρτημάτων

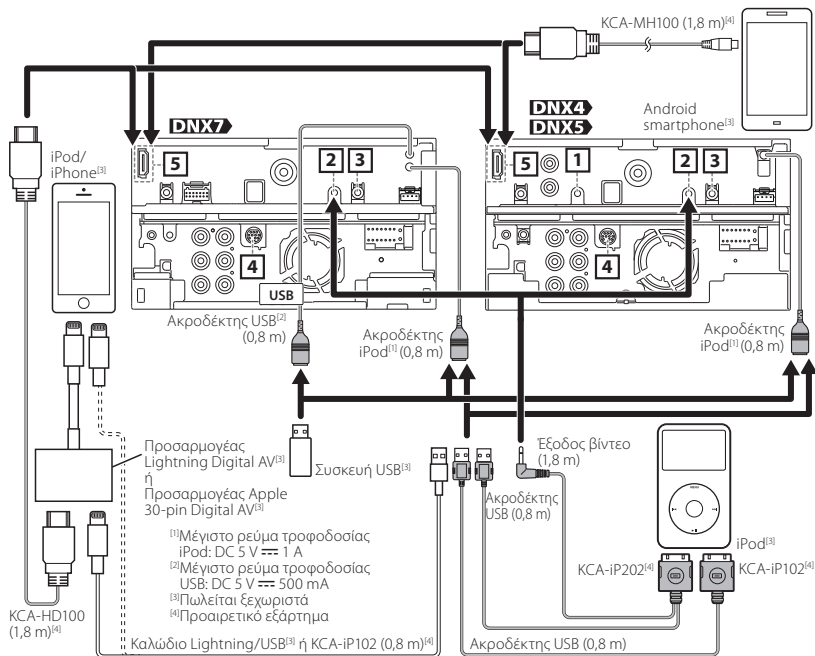

- 1** Είσοδος AV-IN (CA-C3AV, προαιρετικό εξάρτημα) (DNX7250DAB, DNX525DAB, DNX4250DAB, DNX4250BT)
- 2** Είσοδος iPod/ AV-IN2 (CA-C3AV, προαιρετικό εξάρτημα)
- 3** Εξοδος τηλεχειριστηρίου δέκτη τηλεόρασης
- 4** Εξωτερικό I/F

- 5** Πριν συνδέσετε το καλώδιο στον ακροδέκτη HDMI/MHL, αφαιρέστε το εξάρτημα στερέωσης. Αφότου συνδέσετε το καλώδιο, επανατοποθετήστε το εξάρτημα στερέωσης.

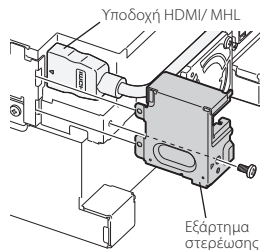

🔧 ΣΗΜΕΙΩΣΗ

- Αν συνδέσετε το iPod/iPhone με καλώδιο HDMI, το απαιτούμενο καλώδιο διαφέρει ανάλογα με τον τύπο της υποδοχής, Lightning ή 30 ακίδων. Ανατρέξτε στην παράγραφο «Σύνδεση iPod/iPhone» (σελίδα 32) για το απαιτούμενο καλώδιο.
- Η ρύθμιση είναι απαραίτητη για να λειτουργήσει η συνδεδεμένη συσκευή iPod/iPhone ή Android.
- Επίσης, είναι δυνατή η σύνδεση με συσκευή iPod/iPhone ή Android μέσω Bluetooth. Ανατρέξτε στην παράγραφο «Σύνδεση iPod/iPhone» (σελίδα 32) ή στην παράγραφο «Σύνδεση συσκευής Android» (σελίδα 32).

Πληροφορίες σχετικά με αυτήν τη μονάδα

■ Πνευματικά δικαιώματα

- Η ονομασία και τα λογότυπα Bluetooth είναι ιδιοκτησία της Bluetooth SIG, Inc. και η χρήση τους από την JVC KENWOOD Corporation πραγματοποιείται κατόπιν αδείας. Όλα τα υπόλοιπα εμπορικά σήματα και οι εμπορικές επωνυμίες είναι ιδιοκτησία των αντίστοιχων κατόχων.
- The "AAC" logo is a trademark of Dolby Laboratories.
- "Made for iPod" and "Made for iPhone" mean that an electronic accessory has been designed to connect specifically to iPod or iPhone, respectively, and has been certified by the developer to meet Apple performance standards. Apple is not responsible for the operation of this device or its compliance with safety and regulatory standards. Please note that the use of this accessory with iPod or iPhone may affect wireless performance.
- iPhone, iPod, iPod classic, iPod nano, and iPod touch are trademarks of Apple Inc., registered in the U.S. and other countries. iTunes is a trademark of Apple Inc. Lightning is a trademark of Apple Inc.
-  is a trademark of DVD Format/Logo Licensing Corporation registered in the U.S., Japan and other countries.
- This item incorporates copy protection technology that is protected by U.S. patents and other intellectual property rights of Rovi Corporation. Reverse engineering and disassembly are prohibited.
- Κατασκευάζεται κατόπιν αδείας από την Dolby Laboratories. Τα σύμβολα Dolby και double-D είναι εμπορικά σήματα της Dolby Laboratories.
- Android is a trademark of Google Inc.
- Adobe, Acrobat and Reader are either registered trademarks or trademarks of Adobe Systems Incorporated in the United States and/or other countries.
- SDHC and microSDHC Logos are trademarks of SD-3C, LLC.
- ΣΧΕΤΙΚΑ ΜΕ ΤΟ DIVX VIDEO: Το DivX® είναι μια μορφή ψηφιακού βίντεο, που έχει δημιουργηθεί από την DivX, LLC, μια θυγατρική εταιρεία της Rovi Corporation. Αυτή είναι μια συσκευή με επίσημη

πιστοποίηση DivX Certified®, που αναπαράγει βίντεο DivX. Επισκεφθείτε τη διεύθυνση divx.com για περισσότερες πληροφορίες και εργαλεία λογισμικού, για τη μετατροπή των αρχείων σας σε βίντεο DivX.

- ΣΧΕΤΙΚΑ ΜΕ ΤΟ DIVX VIDEO-ON-DEMAND: Αυτή η συσκευή με πιστοποίηση DivX Certified® πρέπει να καταχωρηθεί, για να είναι δυνατή η αναπαραγωγή αγορασμένων ταινιών DivX Video-on-Demand (VOD). Για να πληροφορηθείτε τον κωδικό εγγραφής, αναζητήστε την ενότητα DivX VOD στο μενού ρύθμισης της συσκευής σας. Επισκεφθείτε τη διεύθυνση vod.divx.com για περισσότερες πληροφορίες σχετικά με την ολοκλήρωση της εγγραφής σας.
- Το DivX®, το DivX Certified® και τα αντίστοιχα λογότυπα είναι εμπορικά σήματα της Rovi Corporation ή των θυγατρικών εταιρειών της και χρησιμοποιούνται κατόπιν αδείας.
- THIS PRODUCT IS LICENSED UNDER THE AVC PATENT PORTFOLIO LICENSE FOR THE PERSONAL USE OF A CONSUMER OR OTHER USES IN WHICH IT DOES NOT RECEIVE REMUNERATION TO (i) ENCODE VIDEO IN COMPLIANCE WITH THE AVC STANDARD ("AVC VIDEO") AND/OR (ii) DECODE AVC VIDEO THAT WAS ENCODED BY A CONSUMER ENGAGED IN A PERSONAL ACTIVITY AND/OR WAS OBTAINED FROM A VIDEO PROVIDER LICENSED TO PROVIDE AVC VIDEO. NO LICENSE IS GRANTED OR SHALL BE IMPLIED FOR ANY OTHER USE. ADDITIONAL INFORMATION MAY BE OBTAINED FROM MPEG LA, L.L.C. SEE [HTTP://WWW.MPEGLA.COM](http://www.mpegla.com)
- THIS PRODUCT IS LICENSED UNDER THE MPEG-4 VISUAL PATENT PORTFOLIO LICENSE FOR THE PERSONAL AND NON-COMMERCIAL USE OF A CONSUMER FOR (i) ENCODING VIDEO IN COMPLIANCE WITH THE MPEG-4 VISUAL STANDARD ("MPEG-4 VIDEO") AND/OR (ii) DECODING MPEG-4 VIDEO THAT WAS ENCODED BY A CONSUMER ENGAGED IN A PERSONAL AND NON-COMMERCIAL ACTIVITY AND/OR WAS OBTAINED FROM A VIDEO PROVIDER LICENSED BY MPEG LA TO PROVIDE MPEG-4 VIDEO. NO LICENSE IS GRANTED OR SHALL BE IMPLIED FOR ANY OTHER USE. ADDITIONAL INFORMATION INCLUDING THAT RELATING TO PROMOTIONAL, INTERNAL AND COMMERCIAL USES AND LICENSING MAY BE OBTAINED FROM MPEG LA, L.L.C. SEE [HTTP://WWW.MPEGLA.COM](http://www.mpegla.com).

- Οι όροι HDMI και HDMI High-Definition Multimedia Interface και ο λογότυπος HDMI είναι εμπορικά ή κατατεθέντα σήματα της HDMI Licensing LLC στις Ηνωμένες Πολιτείες και άλλες χώρες.
- Η ονομασία MHL και ο λογότυπος MHL είναι εμπορικά σήμα ή σήμα κατατεθέν της MHL, LLC.
- Περιλαμβάνει το MHL 2
- libFLAC
Copyright (C) 2000,2001,2002,2003,2004,2005,2006,2007,2008,2009 Josh Coalson
Redistribution and use in source and binary forms, with or without modification, are permitted provided that the following conditions are met:
- Redistributions of source code must retain the above copyright notice, this list of conditions and the following disclaimer.
- Redistributions in binary form must reproduce the above copyright notice, this list of conditions and the following disclaimer in the documentation and/or other materials provided with the distribution.
- Neither the name of the Xiph.org Foundation nor the names of its contributors may be used to endorse or promote products derived from this software without specific prior written permission.
THIS SOFTWARE IS PROVIDED BY THE COPYRIGHT HOLDERS AND CONTRIBUTORS "AS IS" AND ANY EXPRESS OR IMPLIED WARRANTIES, INCLUDING, BUT NOT LIMITED TO, THE IMPLIED WARRANTIES OF MERCHANTABILITY AND FITNESS FOR A PARTICULAR PURPOSE ARE DISCLAIMED. IN NO EVENT SHALL THE FOUNDATION OR CONTRIBUTORS BE LIABLE FOR ANY DIRECT, INDIRECT, INCIDENTAL, SPECIAL, EXEMPLARY, OR CONSEQUENTIAL DAMAGES (INCLUDING, BUT NOT LIMITED TO, PROCUREMENT OF SUBSTITUTE GOODS OR SERVICES; LOSS OF USE, DATA, OR PROFITS; OR BUSINESS INTERRUPTION) HOWEVER CAUSED AND ON ANY THEORY OF LIABILITY, WHETHER IN CONTRACT, STRICT LIABILITY, OR TORT (INCLUDING NEGLIGENCE OR OTHERWISE) ARISING IN ANY WAY OUT OF THE USE OF THIS SOFTWARE, EVEN IF ADVISED OF THE POSSIBILITY OF SUCH DAMAGE.

■ Σύνδεση συσκευής Android

Για να συνδέσετε τη συσκευή Android με αυτήν τη μονάδα, χρειάζεται το παρακάτω καλώδιο (πωλείται ξεχωριστά) και το παρακάτω προφίλ που υποστηρίζει η συσκευή σας Android:

- Για να ακούσετε μουσική και να παρακολουθήσετε βίντεο της πηγής APPS
 - Συσκευή MHL
 - KCA-MH100 (προαιρετικό εξάρτημα)
 - Προφίλ Bluetooth: SPP
- Για να ακούσετε μουσική της πηγής APPS
 - Προφίλ Bluetooth: A2DP
 - Προφίλ Bluetooth: SPP
- Για να ακούσετε μουσική της πηγής Bluetooth Audio
 - Προφίλ Bluetooth: A2DP
 - Προφίλ Bluetooth: AVRCP

■ Σύνδεση iPod/iPhone

Για να συνδέσετε το iPod/iPhone με αυτήν τη μονάδα, χρειάζεται το παρακάτω καλώδιο, ο παρακάτω προσαρμογέας (πωλούνται ξεχωριστά) και το παρακάτω προφίλ που υποστηρίζει το iPod/iPhone σας:

- Για να ακούσετε μουσική και να παρακολουθήσετε βίντεο από συσκευή με υποδοχή Lightning
 - Προσαρμογέας Lightning Digital AV
 - KCA-HD100
 - Καλώδιο Lightning-USB (προαιρετικό εξάρτημα του iPod/iPhone)
 - Προφίλ Bluetooth: SPP
- Για να ακούσετε μουσική από συσκευή με υποδοχή Lightning
 - Καλώδιο Lightning-USB (προαιρετικό εξάρτημα του iPod/iPhone)
- Για να ακούσετε μουσική και να παρακολουθήσετε βίντεο από συσκευή με υποδοχή 30 ακίδων (1)
 - Προσαρμογέας Apple 30-pin Digital AV
 - KCA-HD100
 - KCA-iP102
 - Προφίλ Bluetooth: SPP
- Για να ακούσετε μουσική και να παρακολουθήσετε βίντεο από συσκευή με υποδοχή 30 ακίδων (2)
 - KCA-iP202
- Για να ακούσετε μουσική από συσκευή με υποδοχή 30 ακίδων
 - KCA-iP102

- Για να ακούσετε μουσική μέσω Bluetooth
 - Προφίλ Bluetooth: A2DP
 - Προφίλ Bluetooth: SPP

ΣΗΜΕΙΩΣΗ

- Στην περίπτωση σύνδεσης με προσαρμογέα Lightning Digital AV ή προσαρμογέα Apple 30-pin Digital AV, κάποιες εφαρμογές μπορούν να ελεγχθούν από αυτήν τη μονάδα. Οι λειτουργίες που εκτελούνται εξαρτώνται από την εκάστοτε εφαρμογή. Ανατρέξτε στη «Λειτουργία εφαρμογών» (σελίδα 54) στο Εγχειρίδιο οδηγιών χρήσης.
- Μην αφήνετε το καλώδιο ή τον προσαρμογέα άλλου κατασκευαστή μέσα στο αυτοκίνητο. Μπορεί να προκληθεί δυσλειτουργία λόγω της θερμότητας.

Συνδέσιμα iPod/iPhone

Τα παρακάτω μοντέλα μπορούν να συνδεθούν με αυτήν τη μονάδα.

Made for

- iPhone 5
- iPhone 4S
- iPhone 4
- iPhone 3GS
- iPhone 3G
- iPhone
- iPod touch (5th generation)
- iPod touch (4th generation)
- iPod touch (3rd generation)
- iPod touch (2nd generation)
- iPod touch (1st generation)
- iPod classic
- iPod with video
- iPod nano (7th generation)
- iPod nano (6th generation)
- iPod nano (5th generation)
- iPod nano (4th generation)
- iPod nano (3rd generation)

Απαιτήσεις Aha™:

Οι απαιτήσεις για την ακρόαση σε Aha™ είναι οι εξής:

iPhone ή iPod touch

- Χρήση ενός Apple iPhone ή iPod touch με iOS4 ή νεότερο.
- Αναζήτηση του "Aha" στο κατάστημα εφαρμογών iTunes της Apple, για να βρείτε και να εγκαταστήσετε την πιο πρόσφατη έκδοση της εφαρμογής Aha™ στη συσκευή σας.

Android™

- Χρήση του Android OS 2.2 ή νεότερο.
- Κατεβάστε την εφαρμογή Aha™ στο smartphone σας από το σημείο διάθεσης του Android.

ΣΗΜΕΙΩΣΗ

- Στην εφαρμογή στη συσκευή σας, συνδεθείτε και δημιουργήστε ένα δωρεάν λογαριασμό στο Aha.
- Σύνδεση Internet μέσω 3G, EDGE ή WiFi.
- Λόγω του ότι το Aha™ είναι μια υπηρεσία τρίτου παρόχου, οι προδιαγραφές ενδέχεται να τροποποιηθούν χωρίς προηγούμενη ειδοποίηση. Συνεπώς, ενδέχεται να επηρεαστεί η συμβατότητα ή ορισμένες ή όλες οι υπηρεσίες ενδέχεται να γίνουν μη διαθέσιμες.
- Ορισμένες λειτουργικότητες του Aha™ δεν είναι δυνατόν να ελεγχθούν από αυτήν τη μονάδα.
- Η ονομασία aha, ο λογότυπος Aha και η εμπορική μορφή παρουσίασης Aha είναι εμπορικά σήματα ή κατατεθέντα σήματα της HARMAN International Industries και χρησιμοποιούνται κατόπιν αδείας.

- Πληροφορίες σχετικά με την απόρριψη του παλαιού ηλεκτρικού και ηλεκτρονικού εξοπλισμού και των μπαταριών (ισχύει για χώρες της ΕΕ, που έχουν υιοθετήσει ξεχωριστά συστήματα συλλογής απορριμμάτων)

Τα προϊόντα και οι μπαταρίες με το σύμβολο (διεγραμμένος κάδος απορριμμάτων) δεν μπορούν να διατεθούν στα οικιακά απορρίμματα.

Ο παλιός ηλεκτρικός και ηλεκτρονικός εξοπλισμός και οι μπαταρίες πρέπει να ανακυκλώνονται σε μονάδες εξειδικευμένες στη μεταχείριση αυτών των αντικειμένων και των υποπροϊόντων τους.

Επικοινωνήστε με τις τοπικές αρχές για λεπτομέρειες σχετικά με τις μονάδες ανακύκλωσης της περιοχής σας.

Η σωστή ανακύκλωση και διάθεση των απορριμμάτων συμβάλλει στη διατήρηση των φυσικών πόρων, ενώ ταυτόχρονα αποφεύγονται οι επιβλαβείς επιπτώσεις για την υγεία και το περιβάλλον.

Ειδιοποίηση: Το σήμα "Pb" κάτω από το σύμβολο για τις μπαταρίες καταδεικνύει ότι αυτή η μπαταρία περιέχει μόλυβδο.



- Η σήμανση των προϊόντων που χρησιμοποιούν λέιζερ

CLASS 1 LASER PRODUCT

Αυτή η ετικέτα είναι τοποθετημένη στο πλαίσιο / στη θήκη της συσκευής και καταδεικνύει ότι το εξάρτημα χρησιμοποιεί ακτίνες λέιζερ, που έχουν ταξινομηθεί στην κατηγορία 1. Αυτό σημαίνει ότι η μονάδα χρησιμοποιεί ακτίνες λέιζερ χαμηλής κατηγορίας. Δεν υπάρχει κίνδυνος για επικίνδυνη ακτινοβολία έξω από τη μονάδα.



**Δήλωση συμμόρφωσης σύμφωνα με την Οδηγία ΗΜΣ 2004/108/ΕΚ
Δήλωση συμμόρφωσης σύμφωνα με την Οδηγία Ρ&ΤΤΕ 1999/5/ΕΚ
Δήλωση συμμόρφωσης σύμφωνα με την Οδηγία RoHS 2011/65/ΕΕ
Κατασκευαστής:**

JVC KENWOOD Corporation

3-12, Moriyacho, Kanagawa-ku, Yokohama-shi, Kanagawa 221-0022, JAPAN

Αντιπρόσωπος στην ΕΕ:

JVC KENWOOD NEDERLAND B.V.

Amsterdamseweg 37, 1422 AC UITHOORN, Ολλανδία

English

Hereby, JVC KENWOOD declares that this unit DNX7250DAB, DNXS250BT, DNXS25DAB, DNX4250DAB, DNX4250BT is in compliance with the essential requirements and other relevant provisions of Directive 1999/5/EC.

Français

Par la présente JVC KENWOOD déclare que l'appareil DNX7250DAB, DNXS250BT, DNXS25DAB, DNX4250DAB, DNX4250BT est conforme aux exigences essentielles et aux autres dispositions pertinentes de la directive 1999/5/CE.

Par la présente, JVC KENWOOD déclare que ce DNX7250DAB, DNXS250BT, DNXS25DAB, DNX4250DAB, DNX4250BT est conforme aux exigences essentielles et aux autres dispositions de la directive 1999/5/CE qui lui sont applicables.

Deutsch

Hiermit erklärt JVC KENWOOD, dass sich dieser DNX7250DAB, DNXS250BT, DNXS25DAB, DNX4250DAB, DNX4250BT in Übereinstimmung mit den grundlegenden Anforderungen und den anderen relevanten Vorschriften der Richtlinie 1999/5/EG befindet. (BMW)

Hiermit erklärt JVC KENWOOD die Übereinstimmung des Gerätes DNX7250DAB, DNXS250BT, DNXS25DAB, DNX4250DAB, DNX4250BT mit den grundlegenden Anforderungen und den anderen relevanten Festlegungen der Richtlinie 1999/5/EG. (Wien)

Nederlands

Hierbij verklaart JVC KENWOOD dat het toestel DNX7250DAB, DNXS250BT, DNXS25DAB, DNX4250DAB, DNX4250BT in overeenstemming is met de essentiële eisen en de andere relevante bepalingen van richtlijn 1999/5/EG.

Bij deze verklaart JVC KENWOOD dat deze DNX7250DAB, DNXS250BT, DNXS25DAB, DNX4250DAB, DNX4250BT voldoet aan de essentiële eisen en aan de overige relevante bepalingen van Richtlijn 1999/5/EC.

Italiano

Con la presente JVC KENWOOD dichiara che questo DNX7250DAB, DNXS250BT, DNXS25DAB, DNX4250DAB, DNX4250BT è conforme ai requisiti essenziali ed alle altre disposizioni pertinenti stabilite dalla direttiva 1999/5/CE.

Español

Por medio de la presente JVC KENWOOD declara que el DNX7250DAB, DNXS250BT, DNXS25DAB, DNX4250DAB, DNX4250BT cumple con los requisitos esenciales y cualesquiera otras disposiciones aplicables o exigibles de la Directiva 1999/5/CE.

Português

JVC KENWOOD declara que este DNX7250DAB, DNXS250BT, DNXS25DAB, DNX4250DAB, DNX4250BT está conforme com os requisitos essenciais e outras disposições da Directiva 1999/5/CE.

Polska

JVC KENWOOD niniejszym oświadcza, że DNX7250DAB, DNXS250BT, DNXS25DAB, DNX4250DAB, DNX4250BT spełnia zasadnicze wymogi oraz inne istotne postanowienia dyrektywy 1999/5/EC.

Český

JVC KENWOOD tímto prohlašuje, že DNX7250DAB, DNXS250BT, DNXS25DAB, DNX4250DAB, DNX4250BT je ve shodě se základními požadavky a s dalšími příslušnými ustanoveními Nařízení vlády č. 426/2000 Sb.

Magyar

Alulírott, JVC KENWOOD, kijelenti, hogy a jelen DNX7250DAB, DNXS250BT, DNXS25DAB, DNX4250DAB, DNX4250BT megfelel az 1999/5/EC irányelvben meghatározott alapvető követelményeknek és egyéb vonatkozó előírásoknak.

Croatia

Ovim putem tvrtka JVC KENWOOD izjavljuje da je ovaj uređaj DNX7250DAB, DNXS250BT, DNXS25DAB, DNX4250DAB, DNX4250BT unutar, 1999/5/EC Direktivnih başica gereskinimlari ve diğer ilgili hükümleri ile uyumlu olduğunu beyan eder.

Svenska

Härmed intygar JVC KENWOOD att denna DNX7250DAB, DNXS250BT, DNXS25DAB, DNX4250DAB, DNX4250BT står i överensstämmelse med de väsentliga egenskapskrav och övriga relevanta bestämmelser som framgår av direktiv 1999/5/EG.

Suomi

JVC KENWOOD vakuuttaa täten että DNX7250DAB, DNXS250BT, DNXS25DAB, DNX4250DAB, DNX4250BT tyyppinen laite on direktiivin 1999/5/EY oleellisten vaatimusten ja sitä koskevien direktiivin muiden ehtojen mukainen.

Slovensko

S tem JVC KENWOOD izjavlja, da je ta DNX7250DAB, DNXS250BT, DNXS25DAB, DNX4250DAB, DNX4250BT v skladu z osnovnimi zahtevami in ostalimi ustreznimi predpisi Direktive 1999/5/EC.

Slovensky

Spoločnosť JVC KENWOOD týmto vyhlasuje, že DNX7250DAB, DNXS250BT, DNXS25DAB, DNX4250DAB, DNX4250BT spĺňa základné požiadavky a ďalšie príslušné ustanovenia Direktívy 1999/5/EC.

Dansk

Undertegnede JVC KENWOOD erklærer herved, at følgende udstyr DNX7250DAB, DNXS250BT, DNXS25DAB, DNX4250DAB, DNX4250BT overholder de væsentlige krav og øvrige relevante krav i direktiv 1999/5/EF.

Norsk

JVC KENWOOD erklærer herved at enheten DNX7250DAB, DNXS25DAB, DNXS250BT, DNX4250DAB, DNX4250BT oppfyller grunnleggende krav og andre bestemmelser i direktiv 1999/5/EF.

Ελληνικά

ΜΕ ΤΗΝ ΠΑΡΟΥΣΑ JVC KENWOOD ΔΗΛΩΝΕΙ ΟΤΙ DNX7250DAB, DNXS250BT, DNXS25DAB, DNX4250DAB, DNX4250BT ΣΠΛΗΝΑ ΖΑΚΛΑΔΙΚΑ ΠΟΖΑΔΑΒΚΥ Α Σ ΔΑΛΣΙΕ ΠΡΙΣΛΟΥΣΕΝΕ ΥΣΤΑΝΟΒΕΝΙΑ ΔΙΡΕΚΤΙΒΥ 1999/5/ΕΚ.

Eesti

Sellega kinnitab JVC KENWOOD, et see DNX7250DAB, DNXS250BT, DNXS25DAB, DNX4250DAB, DNX4250BT vastab direktiivi 1999/5/EC põhilistele nõudmistele ja muudele asjakohastele määrustele.

Latviešu

Ar šo, JVC KENWOOD, apstiprina, ka DNX7250DAB, DNXS250BT, DNXS25DAB, DNX4250DAB, DNX4250BT atbilst Direktīvas 1999/5/EC galvenajām prasībām un citiem tās nosacījumiem.

Lietuviškai

Šiuo, JVC KENWOOD, pareiškia, kad šis DNX7250DAB, DNXS250BT, DNXS25DAB, DNX4250DAB, DNX4250BT atitinka pagrindinius Direktyvos 1999/5/EB reikalavimus ir kitas svarbias nuostatas.

Malti

Hawnhekk, JVC KENWOOD, jiddikjara li dan DNX7250DAB, DNXS250BT, DNXS25DAB, DNX4250DAB, DNX4250BT jikkonforma mal-lijgħijiet essenzzjali u ma provvedimenti oħrajn relevanti li hemm fid-Dirrettiva 1999/5/EC.

Українська

Компанія JVC KENWOOD заявляє, що цей виріб DNX7250DAB, DNXS250BT, DNXS25DAB, DNX4250DAB, DNX4250BT відповідає ключовим вимогам та іншим пов'язаним положенням Директиви 1999/5/EC.

Türkçe

Bu vesileyle JVC KENWOOD, DNX7250DAB, DNXS250BT, DNXS25DAB, DNX4250DAB, DNX4250BT ünitesinin, 1999/5/EC Direktifinin başlica gereskinimlari ve diğer ilgili hükümleri ile uyumlu olduğunu beyan eder.

HDMI™
HIGH-DEFINITION MULTIMEDIA INTERFACE

 **MHL**™
Mobile High-Definition Link

DAB+
Digital Audio Broadcasting

 **aha**™

 **Bluetooth**®

 **DOLBY**
DIGITAL

DIVX™

 **SD**
HC

 **micro**
SD
HC

Made for
 iPod  iPhone

 Designed for
Windows
Media™



DVD
VIDEO™

KENWOOD