

KENWOOD

KDC-BT73DAB KDC-BT53U KDC-5057SD

CD-RECEIVER
KEZELÉSI UTASÍTÁS

JVC KENWOOD Corporation



Tartalomjegyzék

1. Használatba vétel előtt	4	8. CD/zenefájl hallgatása	36
1-1. Biztonsági óvintézkedés		8-1. Zene lejátszása	
1-2. Fontos információ		8-2. Zene keresése	
1-3. Előírásoknak való megfelelés		8-3. Kihagyásos keresés	
2. Függelék	8	8-4. Keresés kihagyása funkció arányának beállítása	
2-1. Műszaki adatok		8-5. Lejátszás üzemmód	
2-2. Védjegyek		8-6. Információ az audiofájlokról	
3. Alapvető műveletek	12	8-7. Információ az USB-eszközről	
3-1. Alkotóelem neve		8-8. Információ az SD-kártyáról	
3-2. Előkészületek		8-9. A "KENWOOD Music Editor" és a "KENWOOD MUSIC Control" szoftver névjegye	
3-3. Paraméter kiválasztása		8-10. Információ az egységgel használható lemezekről	
3-4. Általános műveletek		8-11. Lemezek kezelése	
4. Hangbeállítások (KDC-5057SD)	16	9. Tuner hallgatása	42
4-1. Hangvezérlés		9-1. Rádió hallgatása	
4-2. Előzetes hangbeállítások		9-2. Előre beállított állomások memóriája	
4-3. Előzetes hangbeállítás előhívása		9-3. Automatikus memória	
5. DSP beállítások (KDC-BT73DAB, KDC-BT53U)	18	9-4. Előre beállított állomás előhívása	
5-1. Hangvezérlés		9-5. Rádió beállítása	
5-2. Kiegyenlítés kézi vezérlése		9-6. PTY (programtípus)	
5-3. Autótipus kiválasztása		10. Digitális rádió hallgatása (KDC-BT73DAB)	46
5-4. Hangszóró-beállítás		10-1. Digitális rádió hallgatása	
5-5. X"Over beállítás		10-2. Szolgáltatás előre beállított memóriája	
5-6. Hallgatási helyzet beállítása		10-3. Előre beállított szolgáltatás előhívása	
5-7. Késleltetési idő vezérlése		10-4. Kiválasztás a szolgáltatások listájából	
5-8. Csatorna szintjének finomhangolása		10-5. Karakter alapú szolgáltatáskeresés	
5-9. DTA-beállítások módosítása		10-6. PTY (programtípus)	
5-10. Előre beállított DSP		10-7. Hírek beállítása	
5-11. Előre beállított DSP előhívása		10-8. Ismétlés	
6. iPod hallgatása	26	10-9. Digitális rádió beállítása	
6-1. A készülékhez csatlakoztatható iPod/iPhone modellek		10-10. Digitális rádió kezdő beállítása	
6-2. Zene lejátszása		11. Kijelző beállításai	52
6-3. Zene keresése		11-1. Kijelző típusának kiválasztása	
6-4. Karakter alapú keresés		11-2. Információ megjelenítésének beállítása	
6-5. Közvetlen keresés		11-3. Megvilágítási szín kiválasztása	
6-6. Keresés kihagyása		11-4. A megvilágítás színének beállítása	
6-7. Keresés kihagyása funkció arányának beállítása		11-5. Szöveg megjelenítő kiválasztása	
6-8. Lejátszás üzemmód		11-6. Megjelenítés és megvilágítás beállítása	
6-9. App & iPod üzemmód beállítása		12. Általános beállítások	58
7. .Aha rádió (KDC-BT73DAB, KDC-BT53U)	32	12-1. Az óra beállítása	
7-1. Aha™ követelmények		12-2. A dátum beállítása	
7-2. Aha rádió hallgatása		12-3. Az óra- és dátumkijelzés típusának beállítása	
7-3. Alapvető műveletek		12-4. Külső bemenet kijelzésének beállítása	
7-4. Állomáskeresés		12-5. Hang némítása telefonhívás fogadásakor	
7-5. A tartalomban szereplő szám hívása		12-6. A Bemutató üzemmód beállítása	
7-6. Aha forrás vezérlése		12-7. Kezdő beállítások	

13. Bluetooth eszköz regisztrálása (KDC-BT73DAB, KDC-BT53U) 62

- 13-1. Információ a Bluetooth modulról
- 13-2. Bluetooth eszköz regisztrálása
- 13-3. A csatlakoztatni kívánt Bluetooth eszköz kiválasztása
- 13-4. Regisztrált Bluetooth eszköz törlése
- 13-5. Bluetooth eszköz regisztrációs tesztje

14. Telefonálás kihangosítással (KDC-BT73DAB, KDC-BT53U) 66

- 14-1. Hívás fogadása
- 14-2. Telefonkönyvben szereplő szám hívása
- 14-3. Telefonszám tárcsázása
- 14-4. Hívásnaplóban szereplő szám hívása
- 14-5. Gyorstárcsázás (Előre beállított tárcsázás)
- 14-6. Az előre beállított tárcsázási számok listájának regisztrálása
- 14-7. Hívás közben
- 14-8. A szétkapcsolási üzenet törlése
- 14-9. Hangvezérlés
- 14-10. Display of phone number types (categories)

15. Bluetooth audió (KDC-BT73DAB, KDC-BT53U) 72

- 15-1. Használatba vétel előtt
- 15-2. Alapvető műveletek
- 15-3. Lejátszás üzemmód

16. Bluetooth beállítások (KDC-BT73DAB, KDC-BT53U) 74

- 16-1. PIN kód regisztrálása
- 16-2. A telefonkönyv letöltése
- 16-3. A telefonkönyv törlése
- 16-4. A készülékprogram verziószámának kijelzése
- 16-5. Váltás két csatlakoztatott mobiltelefon között
- 16-6. Bluetooth-eszköz részletes beállítása

17. Hibaelhárítási útmutató 78

- 17-1. Beállítási hiba
- 17-2. Működési/vezetékezési hiba
- 17-3. Hibaüzenetek

1. Használatba vétel előtt

1-1. Biztonsági óvintézkedés

▲ FIGYELMEZTETÉS

A személyi sérülések vagy a tűz megelőzése érdekében tartsa be az alábbi óvintézkedéseket:

- Állítsa meg az autót, mielőtt használná a készüléket.
- A rövidzárlat megelőzése érdekében sose tegyen, illetve hagyjon bármilyen fémes tárgyat (például pénzérmét vagy fémszerszámot) az egység belsejében.

▲ VIGYÁZAT

- Úgy állítsa be a hangerőt, hogy az autón kívülről érkező hangok is hallhatók legyenek. Balesetveszélyes lehet, ha vezetés közben túl nagyra állítja a hangerőt.
- A panelre tapadt szennyeződést száraz szilikonos vagy puha kendővel törölje le. Az óvintézkedés ignorálása a monitor vagy a készülék sérüléséhez vezethet.
- Ha a beszerelés során problémát észlel, vegye fel a kapcsolatot Kenwood márkakereskedőjével.

1-2. Fontos információ

Az egység első használata előtt

A jelen egység gyárilag Bemutató üzemmódba van beállítva.

Amikor először használja a készüléket, törölje a Bemutató üzemmódot. Lásd a [<Bemutató üzemmód leállítása> \(13. oldal\)](#) részt.

A csatlakozó tisztítása

Az egység nem működik megfelelően, ha az egység és az előlap közötti csatlakozók szennyezettek. Vegye le az előlapot, és óvatosan tisztítsa meg a csatlakozót egy gyapjúruhával úgy, hogy közben ne okozzon sérülést a csatlakozóban.



Páralecsapódás

Ha légkondicionáló működik az autóban, nedvesség gyűlhet össze a lézerlencsén. Ez lemezolvasási hibához vezethet. Ilyenkor vegye ki a lemezt, és várjon addig, amíg a nedvesség el nem párolog.

A készülék visszaállítása alapértékre

Ha az egység nem működik megfelelően, nyomja meg a Reset (Visszaállítás) gombot. Az egység visszaáll a gyári beállításokra, amikor a visszaállítás (Reset) gombot megnyomja.

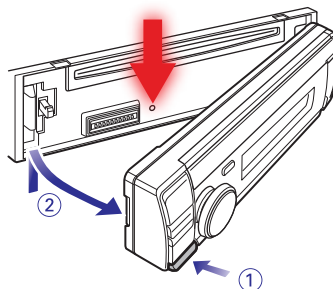

Megjegyzések

- Amikor opcionális tartozékokat vásárol, ellenőrizze a Kenwood forgalmazó segítségével, hogy azok működnek-e az Ön modelljével és területén.
- Az ISO 8859-1 szabványnak megfelelő karakterek jeleníthetők meg.
- Az ISO 8859-5 vagy az ISO 8859-1 szabványnak megfelelő karakterek jeleníthetők meg. Lásd a "Russian" részt itt: [<12-7. Kezdő beállítások> \(61. oldal\)](#).

- A kijelző illusztrációi és a jelen kézikönyvben megjelenő panel segítségével magyarázzuk el érthetőbben a kezelőszervek használatát. Ezért az illusztrációkon szereplő képernyő tartalma eltérhet attól, ami ténylegesen megjelenik a berendezésen, és lehet, hogy a kijelző néhány illusztrációja alkalmazhatatlan.
- Az USB-besorolást a fő egységen, a levehető előlap alatt tüntettük fel.

Használatba vétel előtt

1-3. Előírásoknak való megfelelés

Információ a használt elektromos és elektronikus készülékek és elemek ártalmatlanításáról (a szelektív hulladékgyűjtést alkalmazó EU-tagországok számára)



Az ezzel a szimbólummal (kereszttel áthúzott szemetes) megjelölt termékeket nem szabad háztartási hulladékként kezelni.

Régi elektromos és elektronikus berendezéseit vigye az e célra kijelölt újrahasznosító telepre, ahol az ilyen termékeket és azok melléktermékeit is képesek szakszerűen kezelni.



Pb

A legközelebbi ilyen jellegű hulladékhasznosító telep helyéről az önkormányzattól kaphat felvilágosítást.

E készülék szakszerű megsemmisítésével segíthet abban, hogy megelőzzük azt a környezetre és az emberi egészségre gyakorolt negatív hatást, ami a helytelen hulladékkezelésből adódik.

Megjegyzés: Az elemekre vonatkozó szimbólum melletti "Pb" jelölés az elem ólomtartalmára utal.

A lézert használó termékek jelölése

**CLASS 1
LASER PRODUCT**

Ez a címke a burkolaton/házon található, és azt jelzi, hogy az alkatrész 1. osztályba sorolt lézersugárnyalábot használ. Ez azt jelenti, hogy a berendezés gyengébb osztályba sorolt lézersugarakat használ. A berendezésen kívül nem áll fenn veszélyes sugárzás kockázata.



Megfeleléségi nyilatkozat a 2004/108/EK sz. EMC-irányelv vonatkozásában

Megfeleléségi nyilatkozat az 1999/5/EK sz. R&TTE irányelv vonatkozásában

Gyártó:

JVC KENWOOD Corporation
3-12, Moriyacho, Kanagawa-ku, Yokohama-shi,
Kanagawa 221-0022, Japán

Képviselő az EU területén:

Kenwood Electronics Europe BV
Amsterdamseweg 37, 1422 AC UITHOORN, Hollandia

English

Hereby, JVC KENWOOD declares that this unit KDC-BT73DAB, KDC-BT53U is in compliance with the essential requirements and other relevant provisions of Directive 1999/5/EC.

Français

Par la présente JVC KENWOOD déclare que l'appareil KDC-BT73DAB, KDC-BT53U est conforme aux exigences essentielles et aux autres dispositions pertinentes de la directive 1999/5/CE.

Par la présente, JVC KENWOOD déclare que ce KDC-BT73DAB, KDC-BT53U est conforme aux exigences essentielles et aux autres dispositions de la directive 1999/5/CE qui lui sont applicables.

Deutsch

Hiermit erklärt JVC KENWOOD, dass sich dieser KDC-BT73DAB, KDC-BT53U in Übereinstimmung mit den grundlegenden Anforderungen und den anderen relevanten Vorschriften der Richtlinie 1999/5/EG befindet. (BMWf)

Hiermit erklärt JVC KENWOOD die Übereinstimmung des Gerätes KDC-BT73DAB, KDC-BT53U mit den grundlegenden Anforderungen und den anderen relevanten Festlegungen der Richtlinie 1999/5/EG. (Wien)

Nederlands

Hierbij verklaart JVC KENWOOD dat het toestel KDC-BT73DAB, KDC-BT53U in overeenstemming is met de essentiële eisen en de andere relevante bepalingen van richtlijn 1999/5/EG.

Bij deze verklaart JVC KENWOOD dat deze KDC-BT73DAB, KDC-BT53U voldoet aan de essentiële eisen en aan de overige relevante bepalingen van Richtlijn 1999/5/EC.

Italiano

Con la presente JVC KENWOOD dichiara che questo KDC-BT73DAB, KDC-BT53U è conforme ai requisiti essenziali ed alle altre disposizioni pertinenti stabilite dalla direttiva 1999/5/CE.

Español

Por medio de la presente JVC KENWOOD declara que el KDC-BT73DAB, KDC-BT53U cumple con los requisitos esenciales y cualesquiera otras disposiciones aplicables o exigibles de la Directiva 1999/5/CE.

Português

JVC KENWOOD declara que este KDC-BT73DAB, KDC-BT53U está conforme com os requisitos essenciais e outras disposições da Directiva 1999/5/CE.

Polska

JVC KENWOOD niniejszym oświadcza, że KDC-BT73DAB, KDC-BT53U spełnia zasadnicze wymagania oraz inne istotne postanowienia dyrektywy 1999/5/EC.

Český

JVC KENWOOD tímto prohlašuje, že KDC-BT73DAB, KDC-BT53Ue ve shode se základními požadavky a s dalšími příslušnými ustanoveními Nařízení vlády č. 426/2000 Sb.

Magyar

Alulírott, JVC KENWOOD, kijelenti, hogy a jelen KDC-BT73DAB, KDC-BT53U megfelel az 1999/5/EC irányelvben meghatározott alapvető követelményeknek és egyéb vonatkozó előírásoknak.

Svenska

Härmed intygar JVC KENWOOD att denna KDC-BT73DAB, KDC-BT53U står i överensstämmelse med de väsentliga egenskapskrav och övriga relevanta bestämmelser som framgår av direktiv 1999/5/EG.

Suomi

JVC KENWOOD vakuuttaa täten että KDC-BT73DAB, KDC-BT53U tyyppinen laite on direktiivin 1999/5/EY oleellisten vaatimusten ja sitä koskevien direktiivin muiden ehtojen mukainen.

Slovensko

S tem JVC KENWOOD izjavlja, da je ta KDC-BT73DAB, KDC-BT53U v skladu z osnovnimi zahtevami in ostalimi ustreznimi predpisi Direktive 1999/5/EC.

Slovensky

Spoločnosť JVC KENWOOD týmto vyhlasuje, že KDC-BT73DAB, KDC-BT53U spĺňa základné požiadavky a ďalšie príslušné ustanovenia Direktívy 1999/5/EC.

Dansk

Undertegnede JVC KENWOOD erklærer herved, at følgende udstyr KDC-BT73DAB, KDC-BT53U overholder de væsentlige krav og øvrige relevante krav i direktiv 1999/5/EF.

Ελληνικά

ΜΕ ΤΗΝ ΠΑΡΟΥΣΑ JVC KENWOOD ΔΗΛΩΝΕΙ ΟΤΙ ΚDC-BT73DAB, ΚDC-BT53U ΣΥΜΜΟΡΦΩΝΕΤΑΙ ΠΡΟΣ ΤΙΣ ΟΥΣΙΩΔΕΙΣ ΑΠΑΙΤΗΣΕΙΣ ΚΑΙ ΤΙΣ ΛΟΙΠΕΣ ΣΧΕΤΙΚΕΣ ΔΙΑΤΑΞΕΙΣ ΤΗΣ ΟΔΗΓΙΑΣ 1999/5/ΕΚ.

Eesti

Sellega kinnitab JVC KENWOOD, et see KDC-BT73DAB, KDC-BT53U vastab direktiivi 1999/5/EC põhilistele nõudmistele ja muudele asjakohastele määrustele.

Latviešu

Ar šo, JVC KENWOOD, apstiprina, ka KDC-BT73DAB, KDC-BT53U atbilst Direktīvas 1999/5/EK galvenajām prasībām un citiem tās nosacījumiem.

Lietuviškai

Šiuo, JVC KENWOOD, pareiškia, kad šis KDC-BT73DAB, KDC-BT53U atitinka pagrindinius Direktivos 1999/5/EB reikalavimus ir kitas svarbias nuostatas.

Malti

Hawnhekk, JVC KENWOOD, jiddikjara li dan KDC-BT73DAB, KDC-BT53U jikkonforma mal-ftigijiet essenzjali u ma provvedimenti oħrajn relevanti li hemm fid-Dirrettiva 1999/5/EC.

Українська

Компанія JVC KENWOOD заявляє, що цей виріб KDC-BT73DAB, KDC-BT53U відповідає ключовим вимогам та іншим пов'язаним положенням Директиви 1999/5/EC.

Turkish

JVC KENWOOD, işbu belge ile KDC-BT73DAB, KDC-BT53U numaralı bu ünitinin 1999/5/EC Direktifi'nin özel gereksinimlerine ve ilgili diğer hükümlerine uygun olduğunu beyan eder.

2. Függelék

2-1. Műszaki adatok

FM rádió rész

- Frekvenciatartomány (50 kHz-enként)
 - : 87,5 – 108,0 MHz
- Hasznos érzékenység (S/N = 30 dB)
 - : 7,2 dBf (0,63 μ V/75 Ω)
- Zajérzékenység (S/N = 46 dB)
 - : 15,2 dBf (1,6 μ V/75 Ω)
- Frekvenciaátvitel (\pm 3 dB)
 - : 30 Hz – 15 kHz
- Jel-zaj viszony (MONÓ)
 - : 75 dB (\pm 400 kHz)
- Sztereó szeparáció
 - : 45 dB (1 kHz)

MW rádió rész

- Frekvenciatartomány (9 kHz-enként)
 - : 531 kHz – 1611 kHz
- Hasznos érzékenység (S/N = 20 dB)
 - : 36 μ V

LW rádió rész

- Frekvenciatartomány (9 kHz-enként)
 - : 153 kHz – 279 kHz
- Hasznos érzékenység (S/N = 20 dB)
 - : 57 μ V

DAB rádió rész (KDC-BT73DAB)

- Frekvenciatartomány
 - L-SÁV: 1452,960 MHz – 1490,624 MHz
 - SÁV III: 174,928 MHz – 239,200 MHz
- Érzékenység
 - : -100 dBm
- Jel-zaj viszony
 - : 80 dB
- Antennacsatlakozó típusa
 - : SMB
- Antenna kimeneti feszültsége (11 – 16 V)
 - : 14,4 V
- Antenna maximális áramfelvétele
 - : < 100 mA

CD-lejátszó rész

- Lézerdióda
 - : GaAlAs
- Digitális szűrő (D/A)
 - : 8-szoros túlmintavételezés
- D/A átalakító
 - : 24 bit
- Tengelysebesség (audiofájlok)
 - : 500 – 200 f/perc (CLV)
- Nyávogás és torzítás
 - : A mérhető határérték alatt
- Frekvenciaátvitel (\pm 1 dB)
 - : 10 Hz – 20 kHz
- Teljes harmonikus torzítás (1 kHz)
 - : 0,008 %
- Jel-zaj viszony (1 kHz)
 - : 110 dB
- Dinamikus tartomány
 - : 93 dB
- MP3-dekódolás
 - : MPEG-1/2 Audio Layer-3 kompatibilis
- WMA-dekódolás
 - : Windows Media Audio kompatibilis
- AAC-dekódolás
 - : AAC-LC ".m4a" fájlok

USB-interfész

- USB-szabvány
 - : USB1.1/ 2.0 (teljes sebességű)
- Fájlrendszer
 - : FAT12 / 16 / 32
- Maximális táplálási áram
 - : DC 5 V \pm 1 A
- Dekódolás
 - : MP3, WMA, AAC, WAV

SD rész (KDC-5057SD)

- Kompatibilis fizikai formátum
 - : 2.00 változat
- Maximális memóriakapacitás
 - : 32GB
- Fájlrendszer
 - : FAT12 / 16 / s32
- MP3-dekódolás
 - : MPEG-1/2 Audio Layer-3 kompatibilis
- WMA-dekódolás
 - : Windows Media Audio kompatibilis
- AAC-dekódolás
 - : AAC-LC ".m4a" fájlok
- WAV dekódolás
 - : lineáris PCM

Audió rész

Maximális kimenő teljesítmény
: 50 W x 4
Kimenő teljesítmény (DIN45324,+B=14,4V)
: 30 W x 4
Elő-kimenő szint/terhelés (CD)
: 2500 mV / 10 kΩ
Elő-kimenő impedancia
: ≤ 600 Ω
Hangszóró impedancia
: 4 – 8 Ω
Hangszín

KDC-BT73DAB **KDC-BT53U**

1. sáv: 62,5 Hz ±9 dB
2. sáv: 100 Hz ±9 dB
3. sáv: 160 Hz ±9 dB
4. sáv: 250 Hz ±9 dB
5. sáv: 400 Hz ±9 dB
6. sáv: 630 Hz ±9 dB
7. sáv: 1 kHz ±9 dB
8. sáv: 1,6 kHz ±9 dB
9. sáv: 2,5 kHz ±9 dB
10. sáv: 4 kHz ±9 dB
11. sáv: 6,3 kHz ±9 dB
12. sáv: 10 kHz ±9 dB
13. sáv: 16 kHz ±9 dB

KDC-5057SD

Basszus: 100 Hz ±8 dB
Középszint: 1 kHz ±8 dB
Magas hang: 12,5 kHz ±8 dB

Bluetooth rész (KDC-BT73DAB/ KDC-BT53U)

Verzió
: Bluetooth verzió 2.1+EDR Certified
Frekvenciatartomány
: 2,402 – 2,480 GHz
Kimenő teljesítmény
: +4 dBm (MAX), 0 dBm (AVE) 2.
teljesítményosztály
Maximális kommunikációs tartomány
: Látóvonalban kb. 10 m (32,8 láb)
Profilok
: HFP (kihangosító profil)
: SPP (soros port profil)
: PBAP (telefonkönyv-hozzáférési profil)
: OPP (objektumtovábbítási profil)
: A2DP (fejlett audioelosztási profil)
: AVRCP (audió/videó távirányító profil)

Külső bemenet

Frekvenciaátvitel (±3 dB)
: 20 Hz – 20 kHz
Maximális bemeneti feszültség
: 1200 mV

Bemeneti impedancia
: 10 kΩ

Általános

Üzemi feszültség

KDC-BT73DAB **KDC-BT53U**

: 14,4 V (10,5 – 16 V megengedhető)

KDC-5057SD

: 14,4 V (11 – 16 V megengedhető)

Maximális áramfelvétel

: 10 A

Beszerelelési méret (szélesség x magasság x
mélység)

: 182 x 53 x 159 mm

Súly

KDC-BT73DAB **KDC-BT53U**

: 1,3 kg

KDC-5057SD

: 1,2 kg

A műszaki adatok külön értesítés nélkül
megváltozhatnak.

2-2. Védjegyek



- A Bluetooth szókép és logó tulajdonosa a Bluetooth SIG, Inc.; a jelzéseket a JVC KENWOOD Corporation engedéllyel használja. Az egyéb védjegyek és márkanevek tulajdonosaik tulajdonát képezik.



- "Made for iPod" and "Made for iPhone" mean that an electronic accessory has been designed to connect specifically to iPod or iPhone, respectively, and has been certified by the developer to meet Apple performance standards. Apple is not responsible for the operation of this device or its compliance with safety and regulatory standards. Please note that the use of this accessory with iPod or iPhone may affect wireless performance.
- iPhone, iPod, iPod classic, iPod nano, and iPod touch are trademarks of Apple Inc., registered in the U.S. and other countries.
- iTunes and Safari are trademark of Apple Inc.



- aha, the Aha logo, and the Aha trade dress are trademarks or registered trademarks of HARMAN International Industries, used with permission.
- Android and Chrome are trademark of Google Inc.



- Internet Explorer and Windows Media are registered trademark of Microsoft Corporation in the United States and other countries.



- The "AAC" logo is a trademark of Dolby Laboratories.



- SDHC Logo is a trademark of SD-3C, LLC.



3. Alapvető műveletek

3-1. Alkotóelem neve

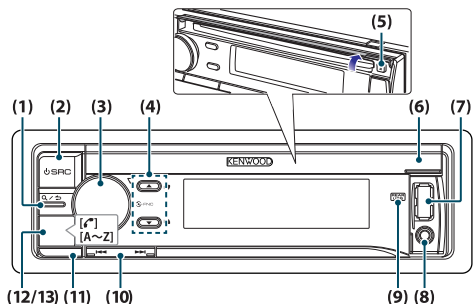

(1) [Q/S] gomb

iPod, audiofájl, CD vagy rádió hallgatásakor nyomja meg a keresés üzemmódra történő váltáshoz. A gomb megnyomásával a kiválasztott üzemmódok mindegyikében visszatérhet az előző elemhez.

(2) [SRC] gomb

Forrás kiválasztásához nyomja meg a gombot. Lásd a <Forrás kiválasztása> (14. oldal) című részt.

(3) [Control] gomb (Hangerő-szabályozó gomb)

Normál üzemmódban a gomb elforgatásával módosíthatja a hangerőt, a gomb megnyomásával pedig beléphet a Funkció beállítási üzemmódba. Funkció üzemmódban a gomb elforgatásával kiválaszthat egy elemet, a gomb megnyomásával pedig megerősítheti a kiválasztást.

(4) [▲]/[▼] gomb

Audiofájl mappa vagy rádiósáv kiválasztásához nyomja meg a gombot, vagy például Aha stb. esetén használja Tetszik / Nem tetszik gombként.

(5) [▲] gomb

Nyomja meg a gombot a lemez kiadásához.

(6) Lemeznyílás fedele

Ha a fedél felnyílik, megjelenik a lemeznyílás.

(7) USB-csatlakozó (a fedél alatt)

Csatlakoztasson iPod készüléket vagy USB-eszközt.

(8) Kiegészítő bemenet (a fedél alatt)

Csatlakoztassa a külső eszköz kimenetét egy sztereó mini csatlakozóval.

(9) REAR USB jelzés

Ha a hátsó USB-csatlakozóra USB-eszközt vagy iPod készüléket csatlakoztat, a jelzés kigyullad. A

csatlakoztatott eszköz lejártsása alatt a jelzés villog.

(10) [◀◀]/[▶▶] gomb

Nyomja meg a gombot a zeneszám vagy állomás kiválasztásához.

(11) Kioldás gomb

Nyomja meg a gombot az előlap leválasztásához.

(12) [KDC-BT73DAB] [KDC-BT53U] [📶] gomb

Nyomja meg a gombot kihangosított telefonhívás indításához, fogadásához vagy megszakításához.

(13) [KDC-5057SD] [A~Z] gomb

A karakter szerinti keresési mód indításához nyomja meg valamelyik gombot (A-tól Z-ig) a Zenekeresés üzemmódban.

3-2. Előkészületek

Bemutató üzemmód leállítása

Amikor beszerelés után először használja a készüléket, ki kell kapcsolnia a Bemutató üzemmódot.

1 Nyomja meg a [Control] gombot a Bemutató üzemmód megszakításához, amikor megjelenik a "To cancel DEMO Press the volume knob" üzenet (kb. 15 másodpercig).

2 Forgassa el a [Control] gombot a "YES" kiválasztásáig, majd nyomja meg a [Control] gombot.

A Bemutató üzemmód a Funkcióbeállítás üzemmódban is kikapcsolható. Lásd: <12-6. A Bemutató üzemmód beállítása> (60. oldal).

Előlap levétele/felhelyezése

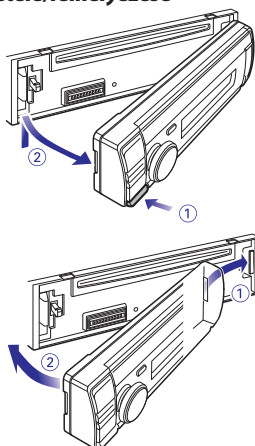

- A kioldógomb megnyomása után azonnal vegye le az előlapot, különben a rázkódás miatt az előlap leeshet.
- Az előlap az egység precíziós eleme, és rezgésre vagy rázkódásra károsodhat.
- A levett előlapot tartsa a tokjában.
- Ne tegye ki az előlapot (és burkolatot) közvetlen napsugárzásnak, túlzott hőhatásnak, illetve nedvességnek. Ezenkívül kerülje az olyan helyeket, ahol túl sok a por, illetve ahol fennáll a víz ráfröccsenésének veszélye.

3-3. Paraméter kiválasztása

A beállítási paraméterek, például egy funkcióbeállítás kiválasztását a következő példa szemlélteti:

Példa: A kijelzőn megjelenő dátum formátumának beállítása

1 Nyomja meg a [Control] gombot.

Megjelenik a "Function" felirat, és a készülék Funkcióbeállítás üzemmódra vált.

2 Válassza ki a Dátum üzemmód funkcióelemet.

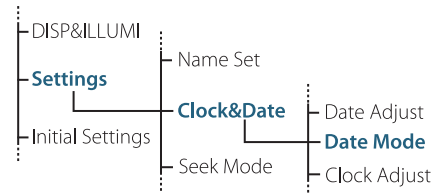

Forgassa el a [Control] gombot, és válassza ki a "Settings" opciót, majd nyomja meg a [Control] gombot.

Ezután forgassa a [Control] gombot, és válassza ki a "Clock&Date" opciót, majd nyomja meg a [Control] gombot.

Ezután forgassa el a [Control] gombot, és válassza ki a "Date Mode" opciót, majd nyomja meg a [Control] gombot.

A törléshez és az előző elemhez történő visszatéréshez nyomja meg a [Q/↵] gombot.

3 A formátum (7 típus) kiválasztásához forgassa el a [Control] gombot, majd nyomja meg a [Control] gombot.

Visszalépés az előző elemre.

4 Nyomja meg és tartsa lenyomva a [Q/↵] gombot.

Ekkor kilép a Funkcióbeállítás üzemmódból.

Tudnivalók a kézikönyvben olvasható leírásról

- A kézikönyvben a 2. és 3. lépésben ismertetett műveletek leírása a következő:

2 Válassza ki a "Settings" > "Clock&Date" > "Date Mode" opciót a [Control] gombbal.

3 Válasszon ki egy formátumot (7 típus) a [Control] gombbal.

Alapvető műveletek

3-4. Általános műveletek

Tápellátás

A tápellátás bekapcsolásához nyomja meg az [SRC] gombot.

A tápellátás kikapcsolásához nyomja meg és tartsa lenyomva az [SRC] gombot.

Forrás kiválasztása

Nyomja meg az [SRC] gombot.

A forrás a gomb minden egyes megnyomásakor változik.

Forrás	Kijelzés
Készenlét	"STANDBY"
Digitális rádió[2]	"DIGITAL RADIO"
Állomáskeresés	"TUNER"
Az elülső USB-kimenetre csatlakoztatott USB-eszköz	"USB(FRONT)"
A hátsó USB-kimenetre csatlakoztatott USB-eszköz	"USB(REAR)"
Az elülső USB-kimenetre csatlakoztatott iPod[1]	"iPod(FRONT)"
A hátsó USB-kimenetre csatlakoztatott iPod[1]	"iPod(REAR)"
Az elülső USB-kimenetre csatlakoztatott iPod aha™ alkalmazása[1][2][3]	"aha(FRONT)"
A hátsó USB-kimenetre csatlakoztatott iPod aha™ alkalmazása[1][2][3]	"aha(REAR)"
Bluetooth kapcsolattal csatlakoztatott készülék aha™ alkalmazása[1][2][3]	"aha"
Bluetooth zene[2] [3]	"BT AUDIO"
SD[1][4]	"SD"
CD[1]	"CD"
Külső bemenet	"AUX"

[1] Ez a forrás csak akkor választható ki, ha lejátszható.

[2] KDC-BT73DAB típusnál elérhető funkció.

[3] KDC-BT53U típusnál elérhető funkció.

[4] KDC-5057SD típusnál elérhető funkció.

Forrás átkapcsolásának beállítása

- A forrás átkapcsolása beállítható úgy, hogy az [SRC] megnyomásával válthat a források között. További részletekért lásd: <12-7. Kezdő beállítások> (61. oldal).
- A forrás átkapcsolása beállítható úgy, hogy az "aha" és "AUX" jelforrások ne legyenek kiválaszthatók, ha nincsenek használatban. További részletekért lásd: <12-7. Kezdő beállítások> (61. oldal).

Hangerő

Forgassa el a [Control] gombot.

USB-kimenet

A kimenetre USB-eszköz vagy iPod csatlakoztatható.

A CA-U1EX (max. 500mA) vagy KCA-iP102 opcionális tartozékok használata ajánlott USB-

eszköz vagy iPod csatlakoztatásához.

Külső bemenet

Hordozható audieszköz jack csatlakozóval (3,5 mm ø) csatlakoztatható.

4. Hangbeállítások (KDC-5057SD)

4-1. Hangvezérlés

Lehetőség van a hangvezérlési paraméterek beállítására.

1 Nyomja meg az [SRC] gombot a Standby (Készenlét) ("STANDBY") üzemmódból történő kilépéshez és egy másik forrás kiválasztásához.

Lásd a <Forrás kiválasztása> (14. oldal) című részt.

2 Nyomja meg a [Control] gombot.

Lépjen a Funkció beállítás üzemmódba.

3 Válassza ki az "Audio Control" (Hangvezérlés) opciót a [Control] gombbal.

A [Control] gomb használatáról bővebb információt itt talál: <3-3. Paraméter kiválasztása> (13. oldal).

4 Válasszon ki egy hangvezérlési elemet a [Control] gombbal.

Kijelzés	Audiovezérlési elem	Tartomány
"SubWoofers Level"	Mélyszűrőszint	-15 — +15 (dB)
"Bass level"	Basszus szint	-8 — +8 (dB)
"Middle Level"	Középs szint	-8 — +8 (dB)
"Treble Level"	Magashang szint	-8 — +8 (dB)
"Equalizer PRO"		
"Bass adjust"		
"Bass Center FRQ"	Basszus középfrekvencia	60/ 80/ 100/ 200 (Hz)
"Bass level"	Basszus szint	-8 — +8 (dB)
"Bass Q factor"	Basszus Q tényező	1.00/ 1.25/ 1.50/ 2.00
"Bass EXT"	Basszus kiterjesztés	KI/BE
"Middle Adjust"		
"Middle Center FRQ"	Középső középfrekvencia	0,5/ 1,0/ 1,5/ 2,5 (kHz)
"Middle Level"	Középs szint	-8 — +8 (dB)
"Middle Q Factor"	Középső jósági tényező	0,75/ 1,00/ 1,25
"Treble Adjust"		
"Treble Center FRQ"	Magas hang középfrekvenciája	10,0/ 12,5/ 15,0/ 17,5 kHz
"Treble Level"	Magashang szint	-8 — +8 (dB)
"Preset Equalizer"	Előre beállított kiegyenlítő görbe	"Rock"/ "Pops"/ "Easy"/ "Top40"/ "Jazz"/ "Powerful"/ "Natural"/ "User" [2]
"Bass Boost"	Mélyhang-kiemelés	"Level1"/ "Level2"/ "Level3"/ "OFF"
"Loudness"	Hangosság	"Level1"/ "Level2"/ "OFF"
"Balance"	Kiegyenlítés	Bal 15 — Jobb 15
"Fader"	Első-hátsó aszimmetria	Hátsó 15 — Első 15
"SubWoofers"	Mélyszűrő kimenet	KI/BE

"Detailed Settings"		
"HPF"	Felüláteresztő szűrő	Through/ 100/ 120/ 150 (Hz)
"LPF SubWoofers"	Mélyszűrő aluláteresztő szűrő	85/ 120/ 160/ Through (Hz)
"SubWoofers Phase"	Mélyszűrő fázisa	Fordított (180°)/ Normál (0°)
"Supreme" [3]	Supreme beállítás	BE/KI
"Audio Preset"	Hangbeállítási memória [1]	Előhívás/Memória
"Volume Offset"	Hangereő nullszintjének beállítása	-8 — ±0 (dB) (AUX: -8 — +8)

[1] Lásd: <4-2. Előzetes hangbeállítások> (17. oldal), <4-3. Előzetes hangbeállítás előhívása> (17. oldal).

[2] "User": Az egyenlően beállított mély, közepes és magas hangbeállítások érvényesek.

[3] Csak hangfájl forrás

5 Válasszon egy értéket a [Control] gombbal.

Visszalépés az előző elemre.

Kilépés a Funkció beállítás üzemmódból Nyomja meg és tartsa lenyomva a [Q/Σ] gombot.

Basszus, Középs szint és Magas szint beállítása

- Minden forráshoz beállítható a Basszus, Középs szint és Magas szint.

4-2. Előzetes hangbeállítások

Regisztrálhatja a hangvezérlési elemekben beállított értékeket.

1 Beállítja a hangvezérlési elemet

Lásd: <4-1. Hangvezérlés> (16. oldal).

2 Válassza ki az "Audio Control" > "Detailed Settings" > "Audio Preset" > "Memory" opciót a [Control] gombbal.

A [Control] gomb használatáról bővebb információt itt talál: <3-3. Paraméter kiválasztása> (13. oldal).

3 Válassza ki a "YES" opciót a [Control] gombbal.

Megjelenik a "Memory Completed" üzenet.

Kilépés a Funkció beállítás üzemmódból

Nyomja meg és tartsa lenyomva a [Q/↵] gombot.

Tárolható hangbeállítási memória száma

- Regisztráljon egy Audio előbeállítás memória párt. Nem regisztrálhatja őket forrás szerint.

Visszaállításkor

- A Visszaállítás gomb megnyomásakor az összes jelforrás hangvezérlési értéke az itt beállított értéket követi.

Regisztrálható hangvezérlési elemek

- A következő hangvezérlési elemek regisztrálhatók: "Bass Center FRQ", "Bass Level", "Bass Q Factor", "Bass EXT", "Middle Center FRQ", "Middle Level", "Middle Q Factor", "Treble Center FRQ", "Treble Level", "SubWoofer Level", "HPF", "LPF SubWoofer", "SubWoofer Phase"

4-3. Előzetes hangbeállítás előhívása

A regisztrált hangvezérlési elemek előhívhatók <4-2. Előzetes hangbeállítások> (17. oldal).

1 A forrás előhívásához nyomja meg az [SRC] gombot.

Lásd a <Forrás kiválasztása> (14. oldal) című részt.

2 Nyomja meg a [Control] gombot.

Lépjen a Funkció beállítás üzemmódba.

3 Válassza ki az "Audio Control" > "Detailed Settings" > "Audio Preset" > "Recall" opciót a [Control] gombbal.

A [Control] gomb használatáról bővebb információt itt talál: <3-3. Paraméter kiválasztása> (13. oldal).

4 Válassza ki a "YES" opciót a [Control] gombbal.

Megjelenik a "Recall Completed" üzenet.

Kilépés a Funkció beállítás üzemmódból

Nyomja meg és tartsa lenyomva a [Q/↵] gombot.

5. DSP beállítások (KDC-BT73DAB, KDC-BT53U)

5-1. Hangvezérlés

Lehetőség van a hangvezérlési paraméterek beállítására.

1 Nyomja meg az [SRC] gombot a Standby (Készenlét) ("STANDBY") üzemmódból történő kilépéshez és egy másik forrás kiválasztásához.

Lásd a <Forrás kiválasztása> (14. oldal) című részt.

2 Nyomja meg a [Control] gombot.

Lépjen a Funkció beállítás üzemmódba.

3 Válassza ki az "Audio Control" (Hangvezérlés) opciót a [Control] gombbal.

A [Control] gomb használatáról bővebb információit itt talál: <3-3. Paraméter kiválasztása> (13. oldal).

4 Válasszon ki egy hangvezérlési elemet a [Control] gombbal.

Kijelzés	Áttekintés
"SubWoofer Level"	A mélyusugárzó szintjének beállítása. "-15" — "0" — "+15"
"Preset Equalizer"[1][4]	A hangminőség beállításához válasszon az előre beállított kiegyenlítési görbék közül. "User"[2] / "Natural" / "Rock" / "Pops" / "Easy" / "Top 40" / "Jazz" / "Powerful" / "iPod" (csak iPod jelforrás esetén)
"Manual Equalizer"[1][4]	Állítsa be manuálisan a kiegyenlítési görbét. Lásd: <5-2. Kiegyenlítés kézi vezérlése> (19. oldal).
"Pro Setup"	
"DSP Set"	Be- vagy kikapcsolja a DSP funkciót. "Bypass": Letiltja a DSP funkciót. "Through": Engedélyezi a DSP funkciót.
"Car Type"[4]	A tiszta hangzás érdekében a helynek és a telepített hangszóróknak megfelelően állítsa be a hangkörnyezetet a következők figyelembe vételével:
"Speaker Setting"[4]	<5-3. Autótípus kiválasztása> (20. oldal)
"X'Over"[4]	<5-4. Hangszóró-beállítás> (20. oldal)
"DTA Settings"[4]	<5-5. X'Over beállítás> (21. oldal) <5-6. Hallgatási helyzet beállítása> (22. oldal) <5-7. Késletelési idő vezérlése> (22. oldal) <5-8. Csatorna szintjének finomhangolása> (23. oldal) <5-9. DTA-beállítások módosítása> (24. oldal)

"Sound Enhancements"[4]	
"Supreme"[5]	Be- és kikapcsolja a Supreme funkciót. Csak akkor adható meg, ha az audiofájl forrása USB-eszköz, CD vagy iPod. "ON" / "OFF"
"HIGHWAY-SOUND"[3]	Kompenzálja a halk és mély hangok országúti zaj okozta elvesztését, és tisztábbá teszi a vokális hangokat. "OFF" / "Low" / "Middle" / "High"
"Space Enhancer"[3]	DSP segítségével virtuálisan javítja a hangteret. "OFF" / "Small" / "Medium" / "Large"
"Sound Realizer"	DSP segítségével virtuálisan valósabb hangot tesz lehetővé. "OFF" / "Level1" / "Level2" / "Level3"
"Sound Elevation"	DSP segítségével virtuálisan növeli a hangmezőt. "OFF" / "Low" / "Middle" / "High"
"Volume offset"	Az egyes források hangerejét az alaphangerőtől való eltérésként lehet beállítani. "-8" — "0" (AUX: "-8" — "+8")
"Rear Mute"	Lenémítja a hátsó csatornát. "ON" / "OFF"
"SubWoofer Mute"	Lenémítja a mélynyomót. "ON" / "OFF"
"Audio Preset"	Regisztrálhatja a hangvezérlési elemekben beállított értékeket. Lásd: <5-10. Előre beállított DSP> (24. oldal), <5-11. Előre beállított DSP előhívása> (25. oldal).
"Bass Boost"[4]	3 lépésben beállítja a basszus erősítést. "OFF" / "Level1" / "Level2" / "Level3"
"Loudness"[4]	Magas és alacsony frekvencián növeli a hangerőt. "OFF" / "Low" / "High"
"Balance"	A bal/jobb hangszóró közötti arány beállítása. "Left15" — "0" — "Right15"
"Fader"	Az első/hátsó hangszóró közötti arány beállítása. "Rear15" — "0" — "Front15"

(Színes szöveg: gyári beállítás)

[1] Valamennyi jelforrás esetén kiválasztható.

[2] "User": Előhívja a <5-2. Kiegyenlítés kézi vezérlése>

(19. oldal) részben beállított manuális kiegyenlítést.

[3] Ez a funkció Rádió és Digitális rádió jelforrás esetén nem használható.

[4] Csak akkor jelenik meg, ha a "DSP Set" beállítás "Through".

[5] Csak hangfájl forrás

5 Válasszon egy értéket a [Control] gombbal.

Kilépés a Funkció beállítás üzemmódból

Nyomja meg és tartsa lenyomva a [Q/⏏] gombot.

Ha az "iPod" opciót választotta a "Preset Equalizer" beállításaként

- Ha az "iPod" opciót választotta a "Preset Equalizer" beállításaként, ezt követően ki kell választania egy kiegyenlítési görbét. Válasszon ki egy tetszőleges kiegyenlítési görbét a [Control] gombbal. Az "iPod" opció kiválasztásakor 22 kiegyenlítési görbe közül választhat.

5-2. Kiegyenlítés kézi vezérlése

A kiegyenlítési görbe manuálisan beállítható.

1 Nyomja meg az [SRC] gombot a Standby (Készenlét) ("STANDBY") üzemmódból történő kilépéshez és egy másik forrás kiválasztásához.

Lásd a <Forrás kiválasztása> (14. oldal) című részt.

2 Nyomja meg a [Control] gombot.

Lépjen a Funkció beállítás üzemmódba.

3 Válassza ki az "Audio Control" > "Manual Equalizer" opciót a [Control] gombbal.

A [Control] gomb használatáról bővebb információt itt talál: <3-3. Paraméter kiválasztása> (13. oldal).

4 Válasszon ki egy kiegyenlítési vezérlőelemet a [Control] gombbal.

Kijelzés	Leírás	Tartomány
"Gain"	Állítsa be az összes sáv erősítési szintjét.	-9 - 0 - +9 dB
"Q Factor"	Állítsa be az összes sáv Q tényezőjét.	1.35/ 1.50/ 2.00
"Bass EXT"	Állítsa a 62.5 Hz-nél alacsonyabb frekvenciák erősítési szintjét a 62.5 Hz-nek megfelelő szintre.	"OFF"/ "ON"

(Színes szöveg: gyári beállítás)

"Bass EXT" és "Q Factor" kiválasztása esetén ugorja át az 5. lépést.

5 Válasszon egy sávot a [Control] gombbal.

"BAND1"; 62.5 Hz, "BAND2"; 100 Hz,
"BAND3"; 160 Hz, "BAND4"; 250 Hz,
"BAND5"; 400 Hz, "BAND6"; 630 Hz,
"BAND7"; 1 kHz, "BAND8"; 1.6 kHz,
"BAND9"; 2.5 kHz, "BAND10"; 4 kHz,
"BAND11"; 6.3 kHz, "BAND12"; 10 kHz,
"BAND13"; 16 kHz

6 Válasszon egy értéket a [Control] gombbal.

Kilépés a Funkció beállítás üzemmódból

Nyomja meg és tartsa lenyomva a [Q/↵] gombot.

Ha nem jelenik meg a "Manual Equalizer" kijelzés

- Ha az "iPod" opciót választja a "Preset Equalizer" beállításnál, a funkció nem elérhető.

DSP beállítások (KDC-BT73DAB, KDC-BT53U)

5-3. Autótípus kiválasztása

A hang megérkezésének késése kompenzálható, ha a környezetet az autótípus szerint választja ki.

1 Nyomja meg az [SRC] gombot a Standby (Készenlét) ("STANDBY") üzemmódból történő kilépéshez és egy másik forrás kiválasztásához.

Lásd a <Forrás kiválasztása> (14. oldal) című részt.

2 Nyomja meg a [Control] gombot.

Lépjen a Funkció beállítás üzemmódba.

3 Válassza ki az "Audio Control" > "Pro Setup" > "Car Type" opciót a [Control] gombbal.

A [Control] gomb használatáról bővebb információit itt talál: <3-3. Paraméter kiválasztása> (13. oldal).

4 Válasszon ki egy autótípust a [Control] gombbal.

Kijelzés	Autótípus
"OFF"	Nincs kompenzálás.
"Compact"	Kompakt gépkocsi
"Sedan"	Lépcsőshátú
"Wagon"	Kombi
"Minivan"	Egyterű
"SUV"	Sportterepjáró
"Passenger Van"	Kisbusz

Kilépés a Funkció beállítás üzemmódból

Nyomja meg és tartsa lenyomva a [Q/↵] gombot.

A késleltetési idő finombeállítása

- A távolság pontosan is korrigálható a <5-7. Késleltetési idő vezérlése> (22. oldal) funkció segítségével.

5-4. Hangszóró-beállítás

A hangszóró átmenet (X^oOver) beállítása automatikus, ha az egyes hangszórók helyzetének és méretének kiválasztása a következő elemek közül történik.

1 Nyomja meg az [SRC] gombot a Standby (Készenlét) ("STANDBY") üzemmódból történő kilépéshez és egy másik forrás kiválasztásához.

Lásd a <Forrás kiválasztása> (14. oldal) című részt.

2 Nyomja meg a [Control] gombot.

Lépjen a Funkció beállítás üzemmódba.

3 Válassza ki az "Audio Control" > "Pro Setup" > "Speaker Setting" opciót a [Control] gombbal.

A [Control] gomb használatáról bővebb információit itt talál: <3-3. Paraméter kiválasztása> (13. oldal).

4 Válassza ki a hangszóró típusát a [Control] gomb segítségével.

Hangszóró típusa	Beállítási elem	Beállítási érték
"Front"	Elülső hangszóró helye	"Door", "On Dash", "Under Dash"
	"SIZE"	Elülső hangszóró mérete "O.E.M.", "8cm", "10cm", "12cm", "13cm", "16cm", "17cm", "18cm", "4x6", "5x7", "6x8", "6x9", "7x10"
	"TW"	Magasságábrázoló mérete "None", "Small", "Medium", "Large"
"Rear"	Hátsó hangszóró helye	"Door", "Rear Deck" ("2nd Row", "3rd Row"[1])
	"SIZE"	Hátsó hangszóró mérete "None", "O.E.M.", "8cm", "10cm", "12cm", "13cm", "16cm", "17cm", "18cm", "4x6", "5x7", "6x8", "6x9", "7x10"
"SubWoofer"	"SIZE"	Mélynyomó hangszóró mérete "None", "16cm", "20cm", "25cm", "30cm", "38cm Over"

(Színes szöveg: gyári beállítás)

[1] A "Minivan" vagy "Passenger Van" opció kiválasztásakor beállított érték, lásd: <5-3. Autótípus kiválasztása> (20. oldal).

5 Válasszon egy elemet a [Control] gombbal.

6 Válasszon egy beállítási értéket a [Control] gombbal.

Kilépés a Funkció beállítás üzemmódból

Nyomja meg és tartsa lenyomva a [Q/↵] gombot.

5-5. X"Over beállítás

A következő értékek finombeállítása a beállított X"Over értékeknek megfelelően, lásd: <5-4.

[Hangszóró-beállítás> \(20. oldal\).](#)

1 Nyomja meg az [SRC] gombot a Standby (Készenlét) ("STANDBY") üzemmódból történő kilépéshez és egy másik forrás kiválasztásához.

Lásd a <Forrás kiválasztása> (14. oldal) című részt.

2 Nyomja meg a [Control] gombot.

Lépjen a Funkció beállítás üzemmódba.

3 Válassza ki az "Audio Control" > "Pro Setup" > "X"Over" opciót a [Control] gombbal.

A [Control] gomb használatáról bővebb információt itt talál: <3-3. Paraméter kiválasztása> (13. oldal).

4 Válassza ki a hangszóró típusát a [Control] gomb segítségével.

Hangszóró típusa	Beállítási elem	Beállítási érték
"Front"	"FC"	Elülső felüláteresztő szűrő Átmenő , 30, 40, 50, 60, 70, 80, 90, 100, 120, 150, 180, 220, 250 Hz
	"SLOPE"[1]	Elülső felüláteresztő esés -6, -12, -18, -24 dB/Oct
	"GAIN"	Első erősítés -8, -7, -6, -5, -4, -3, -2, -1, 0 dB
"Rear"	"FC"	Hátsó felüláteresztő szűrő Átmenő , 30, 40, 50, 60, 70, 80, 90, 100, 120, 150, 180, 220, 250 Hz
	"SLOPE"[1]	Hátsó felüláteresztő esés -6, -12, -18, -24 dB/Oct
	"GAIN"	Hátsó erősítés -8, -7, -6, -5, -4, -3, -2, -1, 0 dB
"SubWoofér"	"FC"	Mélynyomó aluláteresztő szűrő 30, 40, 50, 60, 70, 80, 90, 100, 120, 150, 180, 220, 250, Átmenő Hz
	"SLOPE"[1]	Mélynyomó meredekség -6, -12, -18, -24 dB/Oct
	"GAIN"	Mélynyomó erősítés -8, -7, -6, -5, -4, -3, -2, -1, 0 dB
	"PHASE"	Mélynyomó fázisa "REV" (180°)/"NML" (0°)
"Tweeter"	"FC"	Shelving szűrő 1, 1.6, 2.5, 4, 5, 6.3, 8, 10, 12.5 kHz
	"Volume"	Magassugárzó hangereje -8, -7, -6, -5, -4, -3, -2, -1, 0 dB

(Színes szöveg: gyári beállítás)

[1] Csak akkor jelenik meg, ha a "FC" beállítása "30" — "250".

5 Válasszon egy elemet a [Control] gombbal.

6 Válasszon egy beállítási értéket a [Control] gombbal.

Kilépés a Funkció beállítás üzemmódból

Nyomja meg és tartsa lenyomva a [Q/↵] gombot.

DSP beállítások (KDC-BT73DAB, KDC-BT53U)

5-6. Hallgatási helyzet beállítása

A hang helyzete beállítható a hallgatási helyzetnek megfelelően.

1 Nyomja meg az [SRC] gombot a Standby (Készenlét) ("STANDBY") üzemmódból történő kilépéshez és egy másik forrás kiválasztásához.

Lásd a <Forrás kiválasztása> (14. oldal) című részt.

2 Nyomja meg a [Control] gombot.

Lépjen a Funkció beállítás üzemmódba.

3 Válassza ki az "Audio Control" > "Pro Setup" > "DTA Settings" > "Preset Position" opciót a [Control] gombbal.

A [Control] gomb használatáról bővebb információt itt talál: <3-3. Paraméter kiválasztása> (13. oldal).

4 Válasszon egy hallgatási helyzetet a [Control] gombbal.

Kijelzés	Kompenzációs ülés
"ALL"	Nincs kompenzáció.
"Front R"	Jobb első ülés
"Front L"	Bal első ülés
"Front All"	Első ülések

Kilépés a Funkció beállítás üzemmódból

Nyomja meg és tartsa lenyomva a [Q/↩] gombot.

5-7. Késleltetési idő vezérlése

A hangszóró helyzetének kompenzációs értékének finombeállítása, lásd <5-3. Autótípus kiválasztása> (20. oldal).

Előkészületek a beállításhoz

- Ha megadja a közép-től való távolságot az összes hangszórón, akkor a késleltetési idő automatikusan kiszámításra és beállításra kerül.
 - Adja meg az aktuálisan beállított hallgatási helyzet középpontját hivatkozási pontként (• jel a lenti ábrán).
 - Mérje meg a hivatkozási pont és a hangszórók közötti távolságokat.
 - Számítsa ki a legtávolabb eső hangszóró és a többi hangszóró távolsága közötti eltérést.
 - Adja meg a 3. lépésben kiszámolt eltérések értékét.
 - Állítsa be az egyes hangszórók erősítési tényezőjét. A megnövelt erősítési tényezőjű hangszóróhoz kerül hangkép.**Példa:** Ha a kiválasztott hallgatási helyzet a "Front" (<5-6. Hallgatási helyzet beállítása> (22. oldal)).

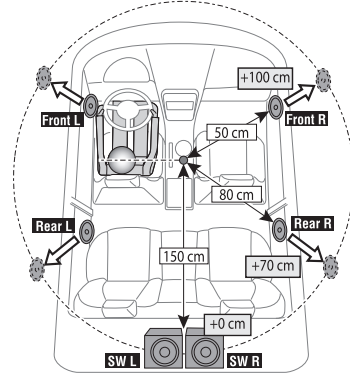

1 Nyomja meg az [SRC] gombot a Standby (Készenlét) ("STANDBY") üzemmódból történő kilépéshez és egy másik forrás kiválasztásához.

Lásd a <Forrás kiválasztása> (14. oldal) című részt.

2 Nyomja meg a [Control] gombot.

Lépjen a Funkció beállítás üzemmódba.

3 Válassza ki az "Audio Control" > "Pro Setup" > "DTA Settings" > "DTA" opciót a [Control] gombbal.

A [Control] gomb használatáról bővebb információt itt talál: <3-3. Paraméter kiválasztása> (13. oldal).

4 Válasszon egy hangszórót a [Control] gombbal.

Hangszóró	Kijelzés	Tartomány
Bal első hangszóró	"FrontL"	0 – 610 cm
Jobb első hangszóró	"FrontR"	0 – 610 cm
Bal hátsó hangszóró	"RearL"	0 – 610 cm
Jobb hátsó hangszóró	"RearR"	0 – 610 cm
Bal oldali mélynyomó	"SW L"	0 – 610 cm
Jobb oldali mélynyomó	"SW R"	0 – 610 cm

(Színes szöveg: gyári beállítás)

5 Válasszon egy értéket a [Control] gombbal.

Kilépés a Funkció beállítás üzemmódból

Nyomja meg és tartsa lenyomva a [Q/↵] gombot.

5-8. Csatorna szintjének finomhangolása

A DTA-kompensációt követően behangolhatja az érintett hangszóró nem megfelelő hangerejét.

1 Nyomja meg az [SRC] gombot a Standby (Készenlét) ("STANDBY") üzemmódból történő kilépéshez és egy másik forrás kiválasztásához.

Lásd a <Forrás kiválasztása> (14. oldal) című részt.

2 Nyomja meg a [Control] gombot.

Lépjen a Funkció beállítás üzemmódba.

3 Válassza az "Audio Control" > "Pro Setup" > "DTA Settings" > "Channel Level" opciót a [Control] gombbal.

A [Control] gomb használatáról bővebb információt itt talál: <3-3. Paraméter kiválasztása> (13. oldal).

4 Válasszon egy hangszórót a [Control] gombbal.

Hangszóró	Kijelzés	Tartomány
Bal első hangszóró	"Front" "L"	-8 – 0 dB
Jobb első hangszóró	"Front" "R"	-8 – 0 dB
Bal hátsó hangszóró	"Rear" "L"	-8 – 0 dB
Jobb hátsó hangszóró	"Rear" "R"	-8 – 0 dB
Bal oldali mélynyomó	"SW" "L"	-8 – 0 dB
Jobb oldali mélynyomó	"SW" "R"	-8 – 0 dB

(Színes szöveg: gyári beállítás)

5 Válasszon egy értéket a [Control] gombbal.

Kilépés a Funkció beállítás üzemmódból

Nyomja meg és tartsa lenyomva a [Q/↵] gombot.

DSP beállítások (KDC-BT73DAB, KDC-BT53U)

5-9. DTA-beállítások módosítása

A DTA-korrigált értékek visszaállíthatók a gyári beállításra.

1 Nyomja meg az [SRC] gombot a Standby (Készenlét) ("STANDBY") üzemmódból történő kilépéshez és egy másik forrás kiválasztásához.

Lásd a <Forrás kiválasztása> (14. oldal) című részt.

2 Nyomja meg a [Control] gombot.

Lépjen a Funkció beállítás üzemmódba.

3 Válassza az "Audio Control" > "Pro Setup" > "DTA Settings" > "Reset DTA Setting" opciót a [Control] gombbal.

A [Control] gomb használatáról bővebb információt itt talál: <3-3. Paraméter kiválasztása> (13. oldal).

4 Válassza ki a "YES" opciót a [Control] gombbal.

Kilépés a Funkció beállítás üzemmódból
Nyomja meg és tartsa lenyomva a [Q/↵] gombot.

5-10. Előre beállított DSP

Regisztrálhatja a DSP vezérlőelemekben beállított értékeket.

1 DSP vezérlőelem beállítása

A Hangvezérlés beállításához tekintse át a következő műveleteket.

- "SubWoofér Level" itt: <5-1. Hangvezérlés> (18. oldal)
- <5-2. Kiegyenlítés kézi vezérlése> (19. oldal)
- <5-3. Autótipus kiválasztása> (20. oldal)
- <5-4. Hangszóró-beállítás> (20. oldal)
- <5-5. X"Over beállítás> (21. oldal)
- <5-6. Hallgatási helyzet beállítása> (22. oldal)
- <5-7. Késleltetési idő vezérlése> (22. oldal)
- <5-8. Csatorna szintjének finomhangolása> (23. oldal)

2 Nyomja meg a [Control] gombot.

Lépjen a Funkció beállítás üzemmódba.

3 Válassza ki az "Audio Control" > "Pro Setup" > "Audio Preset" > "Memory" opciót a [Control] gombbal.

A [Control] gomb használatáról bővebb információt itt talál: <3-3. Paraméter kiválasztása> (13. oldal).

4 Válasszon ki egy memória sorszámot ("Memory 1" vagy "Memory 2") a [Control] gombbal.

5 Válassza ki a "YES" opciót a [Control] gombbal.

Megjelenik a "Memory Completed" üzenet.

Kilépés a Funkció beállítás üzemmódból

Nyomja meg és tartsa lenyomva a [Q/↵] gombot.

Visszaállításkor

- Az egység beállításainak visszaállításakor a "Memory 1" alatt tárolt összes beállított érték érvényes lesz a jelforrásra.

5-11. Előre beállított DSP előhívása

A regisztrált hangvezérlési elemek előhívhatók
[<5-10. Előre beállított DSP> \(24. oldal\)](#).

1 A forrás előhívásához nyomja meg az [SRC] gombot.

Lásd a [<Forrás kiválasztása> \(14. oldal\)](#) című részt.

2 Nyomja meg a [Control] gombot.

Lépjen a Funkció beállítás üzemmódba.

3 Válassza az "Audio Control" > "Pro Setup" > "Audio Preset" > "Recall" opciót a [Control] gombbal.

A [Control] gomb használatáról bővebb információt itt talál: [<3-3. Paraméter kiválasztása> \(13. oldal\)](#).

4 Válasszon ki az előhíváshoz a memória sorszámát ("Recall 1" vagy "Recall 2") a [Control] gombbal.

5 Válassza ki a "YES" opciót a [Control] gombbal.

Megjelenik a "Recall Completed" üzenet.

Kilépés a Funkció beállítás üzemmódból

Nyomja meg és tartsa lenyomva a [Q/↵] gombot.

6. iPod hallgatása

6-1. A készülékhez csatlakoztatható iPod/iPhone modellek

Made for

- iPod nano (6th generation)
- iPod nano (5th generation)
- iPod nano (4th generation)
- iPod nano (3rd generation)
- iPod nano (2nd generation)
- iPod nano (1st generation)
- iPod with video
- iPod classic
- iPod touch (4th generation)
- iPod touch (3rd generation)
- iPod touch (2nd generation)
- iPod touch (1st generation)
- iPhone 4S
- iPhone 4
- iPhone 3GS
- iPhone 3G

- Az iPod/iPhone szoftverrel való kompatibilitásról a www.kenwood.com/cs/ce/ipod/ weboldalon található információ.
- A rendelkezésre álló vezérlőegység-típusok a csatlakoztatott iPod típusától függenek. További részletekért lásd a www.kenwood.com/cs/ce/ipod/ weboldalt.
- A kézikönyvben szereplő "iPod" szó az iPod összekötő kábellel (opcionális tartozék) csatlakoztatott iPodot vagy iPhone-t jelzi.
- A csatlakoztatható iPod-okkal és az iPod csatlakozó kábellel kapcsolatban lásd a következő weboldalt: www.kenwood.com/cs/ce/ipod/

Megjegyzések

- Ha az iPod csatlakoztatása után elindítja a lejátszást, akkor az iPod által lejátszott zene kerül lejátszásra. Ekkor a "RESUMING" (Folytatás) felirat jelenik meg a kijelzőn a mappanév stb. nélkül. A böngészési elem megváltoztatásakor megjelenik a helyes cím stb.
- Az iPod nem használható, ha a "KENWOOD" vagy "✓" jelenik meg az iPodon.

6-2. Zene lejátszása

iPod lejátszása

Csatlakoztassa az iPodot az USB aljzathoz a KCA-iP102 segítségével (opcionális tartozék).

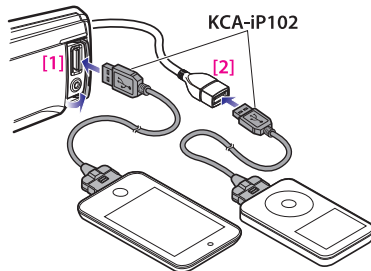

- [1] Elülső USB-csatlakozó
- [2] Hátsó USB-csatlakozó

Az iPod eszközt az egység elülső és hátsó részén található USB-kimenetekre csatlakoztathatja. Ha a hátsó USB-kimenethez csatlakoztat egy eszközt, a "REAR USB" jelzés égvé marad. Csatlakozás után a jelforrás bekapcsolása automatikusan megtörténik, és elkezdődik egy zeneszám lejátszása.

Egy zeneszám kiválasztása

Nyomja meg a gombot [◀◀] vagy [▶▶].

Egy dal gyors előre vagy hátra tekerése

Nyomja meg és tartsa lenyomva a gombot [◀◀] vagy [▶▶].

Dal szüneteltetése és lejátszása

Nyomja meg és tartsa lenyomva a [Q/⏏] gombot.

iPod eltávolítása

Váltson át az iPod és Aha Radio forrástól eltérő jelforrást használó eszközre, majd távolítsa el az iPod készüléket.

Az iPodon tárolt adatok károsodhatnak, ha akkor távolítja el az eszközt, amikor az aktív forrásként használatban van.

Ha nem indul el az iPod touch vagy iPhone lejátszása

- Ha az iPod touch vagy iPhone csatlakoztatásakor egy nem támogatott alkalmazás indul el, akkor megjelenik az "APP&iPod MODE" üzenet, és előfordulhat, hogy nem indul el a lejátszás. Ilyenkor az APP & iPod üzemmód állapota "OFF". Lásd: <6-9. App & iPod üzemmód beállítás> (30. oldal).

6-3. Zene keresése

Keresse meg a lejátszani kívánt zeneszámot.

1 Nyomja meg a [Q/↵] gombot.

Megjelenik a "MUSICSEARCH" üzenet, és bekapcsol a Zene keresése üzemmód.

2 Egy dal keresése

A művelet típusa	Művelet
Mozgás az elemek között	Forgassa el a [Control] gombot.
Elem kiválasztása	Nyomja meg a [Control] gombot.
Visszalépés az előző elemre	Nyomja meg a [Q/↵] gombot.
Visszatérés a főmenübe	Nyomja meg a [◀◀] gombot.

Kilépés a Zene keresése üzemmódból

Nyomja meg és tartsa lenyomva a [Q/↵] gombot.

Nem megjeleníthető zeneszámok

- Ha a dal címében szereplő karakterek egyike sem jeleníthető meg, a keresési tétel neve és számok jelennek meg.

Elem	Kijelzés
Lejátszási listák	"PLIST****"
Előadók	"ART****"
Albumok	"ALB****"
Zeneszámok	"PRGM****"
Podcastok	"PDCT****"
Műfajok	"GEN****"
Zeneszerzők	"COM****"

6-4. Karakter alapú keresés

Kiválaszthat egy betűt az éppen kijelölt böngésző listájából (előadó, album stb.).

KDC-5057SD típus esetén

- A KDC-5057SD készüléken a Karakter szerinti keresés üzemmód az [A-Z] gombok megnyomásával aktiválható a következő 2. és 3. lépés végrehajtása helyett.

1 Nyomja meg a [Q/↵] gombot.

Megjelenik a "MUSICSEARCH" üzenet, és bekapcsol a Zene keresése üzemmód.

2 Nyomja meg és tartsa lenyomva a [Control] gombot.

Lépjen be a Keresés kiválasztása üzemmódba

3 Válassza ki az "Alphabet Search" opciót a [Control] gombbal.

4 Válasszon ki egy karaktert a [Control] gombbal.

Térjen vissza a Music search (Zenekeresés) üzemmódhoz.

Kilépés a Karakter szerinti keresés üzemmódból

Nyomja meg és tartsa lenyomva a [Q/↵] gombot.

Megjegyzések a karakter szerinti kereséshez

- A vezérlőgomb [Control knob] gyors elforgatásával a zenekeresési mód lehetővé teszi a karakter szerinti keresési módba történő belépést.
- A karakter alapú keresés ideje lehet, hogy hosszú lesz az iPodban tárolt tételek (zeneszámok) mennyisége miatt.
- Ha nem az A-Z és 1-9 tartományokba eső karaktert keres, írjon be "*" karaktert.
- Ha az első karakterlánc a karakter szerinti keresési üzemmódban angol névelővel ("a", "an" vagy "the") kezdődik, a keresés a névelő figyelmen kívül hagyásával történik.

iPod hallgatása

6-5. Közvetlen keresés

Zene keresése egy böngészőelem és egy vagy több betű kiválasztásával.

1 Nyomja meg a [Q/↵] gombot.

Megjelenik a "MUSICSEARCH" üzenet, és bekapcsol a Zene keresése üzemmód.

2 Nyomja meg és tartsa lenyomva a [Control] gombot.

Lépjen be a Keresés kiválasztása üzemmódba

3 Válassza ki a "Direct Search" opciót a [Control] gombbal.

4 Válassza ki a böngészési elemet a [Control] gombbal.

Kijelzés	Böngészőelem
"PLAYLISTS"	Lejátszási listák
"ARTISTS"	Előadó
"ALBUMS"	Albumok
"SONGS"	Zeneszámok
"PODCASTS"	Podcastok
"GENRES"	Műfajok
"COMPOSERS"	Zeneszerzők

5 Válasszon ki egy vagy több karaktert a [Control] gombbal.

Legfeljebb három karakter választható ki.

6 Válassza ki a "DONE" opciót a [Control] gombbal.

Megjelenik a találatok listája.

7 Válassza ki a zenét a [Control] gombbal.

Kilépés a Zene keresése üzemmódból

Nyomja meg és tartsa lenyomva a [Q/↵] gombot.

6-6. Keresés kihagyása

Dalokat kereshet a zeneszámok kihagyásával (a beállítható kihagyási arány egyenlő a kihagyott és az összes dalok számarányával)

1 Nyomja meg a [Q/↵] gombot.

Megjelenik a "MUSICSEARCH" üzenet, és bekapcsol a Zene keresése üzemmód.

2 Nyomja meg és tartsa lenyomva a [Control] gombot.

Lépjen be a Keresés kiválasztása üzemmódba

3 Válassza ki a "Skip Search" opciót a [Control] gombbal.

4 Zene keresése:

A művelet típusa	Művelet
Mozgás az elemek között	Forgassa el a [Control] gombot.
Keresés kihagyása	Nyomja meg a gombot [▲] vagy [▼].
Elem kiválasztása	Nyomja meg a [Control] gombot.
Kihagyásos keresési arány beállítása	Nyomja meg a gombot [◀◀] vagy [▶▶].

Kilépés a Zene keresése üzemmódból

Nyomja meg és tartsa lenyomva a [Q/↵] gombot.

Keresés kihagyása funkció arányának beállítása

- A zeneszámok átugrási aránya a Funkció beállítások üzemmódban is beállítható. Lásd: <6-7. Keresés kihagyása funkció arányának beállítása> (29. oldal).

6-7. Keresés kihagyása funkció arányának beállítása

A gyors keresés arányának módosításához lásd: <6-6. Keresés kihagyása> (28. oldal).

1 iPod ("iPod") forrás kiválasztásához nyomja meg az [SRC] gombot.

Lásd: <Forrás kiválasztása> (14. oldal).

2 Nyomja meg a [Control] gombot.

Lépjen a Funkció beállítás üzemmódba.

3 Válassza ki a "Settings" > "Skip Search" opciót a [Control] gombbal.

A [Control] gomb használatáról bővebb információt itt talál: <3-3. Paraméter kiválasztása> (13. oldal).

4 Válassza ki az arányt (0,5%, 1%, 5%, 10%) a [Control] gombbal.

Visszalépés az előző elemre.

Kilépés a Funkció beállítás üzemmódból

Nyomja meg és tartsa lenyomva a [Q/↵] gombot.

6-8. Lejátszás üzemmód

Lehetőség van a Playback (Lejátszás), a Random play (Véletlenszerű lejátszás) vagy a Repeat play (Ismételt lejátszás) üzemmód kiválasztására.

1 iPod ("iPod") forrás kiválasztásához nyomja meg az [SRC] gombot.

Lásd: <Forrás kiválasztása> (14. oldal).

2 Nyomja meg a [Control] gombot.

Lépjen a Funkció beállítás üzemmódba.

3 Válassza ki a "Play Mode" opciót a [Control] gombbal.

A [Control] gomb használatáról bővebb információt itt talál: <3-3. Paraméter kiválasztása> (13. oldal).

4 Válasszon ki egy lejátszási módot a [Control] gombbal.

Kijelzés	Leírás
"Folder Random"	"ON" beállítás esetén a mappában lévő számokat véletlenszerű sorrendben játssza le (csak zenét). <input checked="" type="checkbox"/> (ON) / <input type="checkbox"/> (OFF)
"All Random"	"ON" beállítás esetén az iPodon lévő számokat véletlenszerű sorrendben játssza le (csak zenét). <input checked="" type="checkbox"/> (ON) / <input type="checkbox"/> (OFF)
"File Repeat"	"ON" beállítás esetén folyamatosan ismétli a számot. <input checked="" type="checkbox"/> (ON) / <input type="checkbox"/> (OFF)

5 Nyomja meg a [Control] gombot.

A beállítás módosult.

Kilépés a Funkció beállítás üzemmódból

Nyomja meg és tartsa lenyomva a [Q/↵] gombot.

iPod hallgatása

6-9. App & iPod üzemmód beállítása

Zenét választhat az iPod készülékről, ha az App & iPod üzemmód be van kapcsolva.

1 Nyomja meg az [SRC] gombot, és válassza ki az iPod ("iPod") jelforrást a [Control] gombbal.

Lásd: <Forrás kiválasztása> (14. oldal).

2 Nyomja meg a [Control] gombot.

Lépjen a Funkció beállítás üzemmódba.

3 Válassza az "APP & iPod Mode" opciót a [Control] gombbal.

A [Control] gomb használatáról bővebb információt itt talál: <3-3. Paraméter kiválasztása> (13. oldal).

Az "APP & iPod Mode" elem kiválasztásakor a funkció be- vagy kikapcsol.

Kilépés a Funkció beállítás üzemmódból

Nyomja meg és tartsa lenyomva a [Q/↵] gombot.

Művelet, ha az "APP & iPod Mode" beállítása "ON"

- Bekapcsolt "APP & iPod MODE" üzemmódban csak a "Szünet és lejátszás", "Egy zeneszám kiválasztása", és "Zeneszám gyors előre- vagy gyors visszafuttatása" funkciók vezérelhetők erről az egységről.

7. . Aha rádió (KDC-BT73DAB, KDC-BT53U)

7-1. Aha™ követelmények

Az Aha™ hallgatásához szükséges feltételek:

iPhone vagy iPod touch

- Használjon iOS4 vagy későbbi operációs rendszerrel működő Apple iPhone vagy iPod touch készüléket.
- Keressen az "aha" kifejezésre az Apple iTunes App Store-ban, majd telepítse az Aha™ alkalmazás aktuális verzióját a készülékre.
- Az egységhez a KCA-iP102 opcionális tartozék segítségével csatlakoztatott iPhone vagy iPod touch.

Android™

- Android OS 2.2 vagy későbbi verziót használjon.
- Töltse le az Aha™ alkalmazást okostelefonjára a Google play áruházból.
- A készüléknek rendelkeznie kell beépített Bluetooth kapcsolattal, és támogatnia kell a következő profilokat.
 - SPP (soros port profil)
 - A2DP (fejlett audio elosztási profil)

Megjegyzések

- Jelentkezzen be a készüléken az alkalmazásba, és hozzon létre egy ingyenes Aha fiókot.
- LTE, 3G, EDGE vagy WiFi internetes kapcsolat.
- Az Aha™ egy harmadik fél által üzemeltetett szolgáltatás, ezért a műszaki adatok előzetes tájékoztatás nélkül módosulhatnak. Ennek megfelelően megszűnhet a kompatibilitás, illetve néhány vagy az összes szolgáltatás.
- Egyes Aha™ funkciók ezzel az egységgel nem használhatók.

7-2. Aha rádió hallgatása

Android

- A készülékkel való használat előtt regisztrálnia kell mobiltelefonját. Lásd: <13-2. Bluetooth eszköz regisztrálása> (62. oldal).
- Csatlakoztassa le az iPhone vagy iPod touch készüléket.

1 Csatlakoztassa az Android okoskefelet Bluetooth kapcsolaton keresztül.



2 Nyissa meg az Aha rádió alkalmazást a készüléken.

3 Nyomja meg az [SRC] gombot az Aha rádió ("aha") jelforrás kiválasztásához.

Lásd: <Forrás kiválasztása> (14. oldal).

iPhone vagy iPod touch

1 Nyissa meg az Aha rádió alkalmazást a készüléken.

2 Csatlakoztassa az iPodot az USB aljzathoz a KCA-iP102 segítségével (opcionális tartozék).

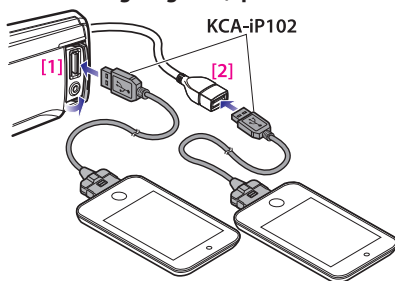

- [1] Elülső USB-csatlakozó
- [2] Hátsó USB-csatlakozó

3 Nyomja meg az [SRC] gombot az Aha rádió ("aha(FRONT)" vagy "aha(REAR)") jelforrás kiválasztásához.

Lásd: <Forrás kiválasztása> (14. oldal).

7-3. Alapvető műveletek

Tartalom szüneteltetése és lejátszása

Nyomja meg és tartsa lenyomva a [Q/↵] gombot.

Tartalom kiválasztása

Nyomja meg a gombot [◀◀] vagy [▶▶].

Tartalom előrefuttatása 30 másodperccel

Nyomja meg és tartsa lenyomva a [▶▶] gombot.

Tartalom visszafuttatása 15 másodperccel

Nyomja meg a [◀◀] gombot.

Adott tartalom "Tetszik" jelölése

Nyomja meg a [▲] gombot.

A tetszésnyilvánítás visszavonásához nyomja meg újra a gombot.

Adott tartalom "Nem tetszik" jelölése

Nyomja meg a [▼] gombot.

A tetszésnyilvánítás visszavonásához nyomja meg újra a gombot.

7-4. Állomáskeresés

A hallgatni kívánt állomást kiválaszthatja az állomáslistáról.

1 Nyomja meg a [Q/↵] gombot.

Megjelenik a "Station List" felirat, és bekapcsol az Állomáslista üzemmód.

2 Válasszon ki egy állomást a [Control] gombbal.

A [Control] gomb használatáról bővebb információt itt talál: <3-3. Paraméter kiválasztása> (13. oldal).

3 Válasszon ki egy tartalmat a [Control] gombbal.

Aha Radio (KDC-BT73DAB, KDC-BT53U)

7-5. A tartalomban szereplő szám hívása

Lehetőség van arra, hogy felhívja a készülékhez Bluetooth kapcsolaton keresztül csatlakozó okostelefonon tárolt tartalomban szereplő telefonszámot.

1 Nyomja meg és tartsa lenyomva a [Control] gombot.

Megjelenik a "Make a call" felirat.

2 Nyomja meg a [Control] gombot.

Hívást indít.

Hívás visszavonása

Nyomja meg a [Q/↵] gombot.

7-6. Aha forrás vezérlése

Az aha forrás be- és kikapcsolható.

1 Nyomja meg az [SRC] gombot a készenlét ("STANDBY") kiválasztásához.

Lásd: <Forrás kiválasztása> (14. oldal).

2 Nyomja meg a [Control] gombot.

Lépjen a Funkció beállítás üzemmódba.

3 Válassza ki az "Initial Settings" > "aha Source" opciót a [Control] gombbal.

A [Control] gomb használatáról bővebb információt itt talál: <3-3. Paraméter kiválasztása> (13. oldal).

4 Válassza ki az aha forrás vezérlési módját a [Control] gombbal.

"ON": Bekapcsolja az aha forrást.

"OFF": Kikapcsolja az aha forrást.

Kilépés a Funkció beállítás üzemmódból

Nyomja meg és tartsa lenyomva a [Q/↵] gombot.

8. CD/zenefájl hallgatása

8-1. Zene lejátszása

Lemez lejátszása

Nyissa fel a Lemeznyílás fedelét.
Helyezzen egy lemezt a Lemeznyílásba.

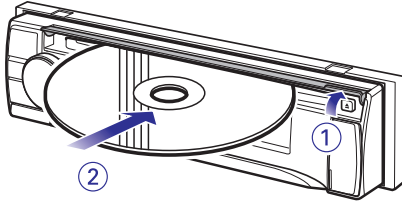

Behelyezés után a jelforrás bekapcsolása automatikusan megtörténik, és elkezdődik egy zeneszám lejátszása.

Csukja le a Lemeznyílás fedelét.

USB-eszköz lejátszása

Csatlakoztasson egy USB-eszközt az USB-kimenethez.

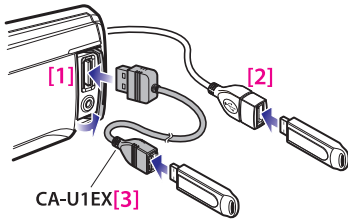

[1] Elülső USB-csatlakozó

[2] Hátsó USB-csatlakozó

[3] opcionális tartozék

Az iPod vagy USB-eszközt az egység elülső és hátsó részén található USB-kimenetekre csatlakoztathatja. Csatlakozás után a jelforrás bekapcsolása automatikusan megtörténik, és elkezdődik egy zeneszám lejátszása.

SD-kártya lejátszása (KDC-5057SD típusnál elérhető funkció)

Nyomja meg a kioldógombot, és vegye le az előlapot. (Lásd a <Előlap levétele/felhelyezése> (13. oldal) részt.)

Tartsa az SD-kártyát a címkével ellátott oldalával felfelé, és a rovátkolt részével jobbra, majd helyezze be kattanásig a nyílásba.

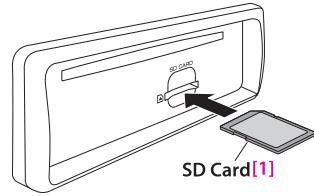

[1] kereskedelemben elérhető

Helyezze vissza az előlapot.

Audió fájlmappa kiválasztása

Nyomja meg a gombot [▲] vagy [▼].

Dal (zeneszám vagy fájl) kiválasztása

Nyomja meg a gombot [◀◀] vagy [▶▶].

Dal (zeneszám vagy fájl) gyors előre- vagy hátratekerése

Nyomja meg és tartsa lenyomva a gombot [◀◀] vagy [▶▶].

Dal (zeneszám vagy fájl) szüneteltetése és lejátszása

Nyomja meg és tartsa lenyomva a [Q/⏸] gombot.

Lemez eltávolítása

Nyissa fel a Lemeznyílás fedelét.
Nyomja meg a [▲] gombot.

USB-eszköz eltávolítása

Az [SRC] gomb megnyomásával váltson az USB-től eltérő forrásra, majd vegye ki az USB-eszközt.

Az USB-eszközön található adatok sérülhetnek, ha az eszköz eltávolításakor ez az aktív forrás.

SD-kártya eltávolítása (KDC-5057SD típusnál elérhető funkció)

Nyomja meg a kioldógombot, és vegye le az előlapot. (Lásd a <Előlap levétele/felhelyezése> (13. oldal) részt.)

Nyomja be a kártyát kattanásig, majd engedje el.

A kártya kiugrik, és ujjai közé fogva ki tudja húzni. Helyezze vissza az előlapot.

8-2. Zene keresése

A hallgatni kívánt zene kiválasztása az éppen lejátszott eszköztől vagy hordozóról.

1 Nyomja meg a [Q/↵] gombot.

Megjelenik a "MUSICSEARCH" üzenet, és a Zene keresése üzemmód aktív.

2 Zene keresése:

Hangfájl

A művelet típusa	Művelet
Mozgás a mappák/fájlok között	Forgassa el a [Control] gombot.
Mappa/fájl kiválasztása	Nyomja meg a [Control] gombot.
Visszatérés az előző mappába	Nyomja meg a [Q/↵] gombot.
Visszatérés a gyökérmappába	Nyomja meg a [I◀◀] gombot.
A Zene keresése üzemmód törlése	Nyomja meg és tartsa lenyomva a [Q/↵] gombot.

♪ jelzés: Hangfájl

☐ jelzés: Mappa

CD forrás

A művelet típusa	Művelet
Mozgás a sávok között	Forgassa el a [Control] gombot.
Sáv kiválasztása	Nyomja meg a [Control] gombot.
Visszalépés az első sávra	Nyomja meg a [I◀◀] gombot.
A Zene keresése üzemmód törlése	Nyomja meg a [Q/↵] gombot.

Két USB-memória csatlakoztatásakor

- Ha két USB-memóriát csatlakoztat, mindkét memóriában kereshet dalt. Ha a KENWOOD Music Editor segítségével adatbázis információk is elérhetők (<8-9. A "KENWOOD Music Editor" és a "KENWOOD MUSIC CONTROL" szoftver névjegye> (40. oldal)).

8-3. Kihagyásos keresés

(Music Editor adathordozó <8-9. A "KENWOOD Music Editor" és a "KENWOOD MUSIC CONTROL" szoftver névjegye> (40. oldal))

Dalokat kereshet a zeneszámok átugrásával a zeneszámok átugrásának arányában (az átugrandó zeneszámok száma az éppen kiválasztott listában lévő zeneszámok teljes számának arányától függ).

1 Nyomja meg a [Q/↵] gombot.

Megjelenik a "MUSICSEARCH" üzenet, és a Zene keresése üzemmód aktív.

2 Nyomja meg és tartsa lenyomva a [Control] gombot.

Lépjén be a Keresés kiválasztása üzemmódba

3 Válassza ki a "Skip Search" opciót a [Control] gombbal.

4 Zene keresése:

A művelet típusa	Művelet
Mozgás az elemek között	Forgassa el a [Control] gombot.
Keresés kihagyása	Nyomja meg a gombot [▲] vagy [▼].
Elem kiválasztása	Nyomja meg a [Control] gombot.
Kihagyásos keresési arány beállítása	Nyomja meg a gombot [I◀◀] vagy [▶▶].

Kilépés a Zene keresése üzemmódból

Nyomja meg és tartsa lenyomva a [Q/↵] gombot.

Keresés kihagyása funkció arányának beállítása

- A zeneszámok átugrási aránya a Funkció beállítások üzemmódban is beállítható. Lásd: <8-4. Keresés kihagyása funkció arányának beállítása> (38. oldal).

CD/zenefájl hallgatása

8-4. Keresés kihagyása funkció arányának beállítása

(Music Editor adathordozó <8-9. A "KENWOOD Music Editor" és a "KENWOOD MUSIC Control" szoftver névjegye> (40. oldal))

A gyors keresés arányának módosításához lásd: <8-3. Kihagyásos keresés> (37. oldal).

1 Nyomja meg az [SRC] gombot az USB/SD ("USB"/"SD") jelforrás kiválasztásához.

Lásd: <Forrás kiválasztása> (14. oldal).

2 Nyomja meg a [Control] gombot.

Lépjen a Funkció beállítás üzemmódba.

3 Válassza ki a "Settings" > "Skip Search" opciót a [Control] gombbal.

A [Control] gomb használatáról bővebb információt itt talál: <3-3. Paraméter kiválasztása> (13. oldal).

4 Válassza ki az arányt a [Control] gombbal.

Visszalépés az előző elemre.

Kilépés a Funkció beállítás üzemmódból

Nyomja meg és tartsa lenyomva a [Q/↵] gombot.

8-5. Lejátszás üzemmód

Lehetőség van a Playback (Lejátszás), a Random play (Véletlenszerű lejátszás) vagy a Repeat play (Ismételt lejátszás) üzemmód kiválasztására.

1 Nyomja meg az [SRC] gombot a CD/USB/SD ("CD"/"USB"/"SD") jelforrás kiválasztásához.

Lásd: <Forrás kiválasztása> (14. oldal).

2 Nyomja meg a [Control] gombot.

Lépjen a Funkció beállítás üzemmódba.

3 Válassza ki a "Play Mode" opciót a [Control] gombbal.

A [Control] gomb használatáról bővebb információt itt talál: <3-3. Paraméter kiválasztása> (13. oldal).

4 Válasszon ki egy lejátszási módot a [Control] gombbal.

Kijelzés	Leírás
"Disc Random" (CD) / "Folder Random" (hangfájl)	"ON" beállítás esetén a CD-n/mappában lévő számokat véletlenszerű sorrendben játssza le. <input checked="" type="checkbox"/> (ON) / <input type="checkbox"/> (OFF)
"All Random" (hangfájl)	"ON" beállítás esetén a lemezen/USB-eszközön lévő számokat véletlenszerű sorrendben játssza le. <input checked="" type="checkbox"/> (ON) / <input type="checkbox"/> (OFF)
"Track Repeat" (CD) / "File Repeat" (hangfájl)	"ON" beállítás esetén folyamatosan ismétli a kiválasztott számot. <input checked="" type="checkbox"/> (ON) / <input type="checkbox"/> (OFF)
"Folder Repeat" (hangfájl) [1]	"ON" beállítás esetén lejátszáskor ismétli a mappában lévő számokat. <input checked="" type="checkbox"/> (ON) / <input type="checkbox"/> (OFF)

[1] Kivéve Music Editor médiafájl

5 Nyomja meg a [Control] gombot.

A beállítás módosult.

Kilépés a Funkció beállítás üzemmódból

Nyomja meg és tartsa lenyomva a [Q/↵] gombot.

8-6. Információ az audiofájlokról

• Lejátszható audiofájlok

AAC-LC (.m4a), MP3 (.mp3), WMA (.wma), WAV USB-eszközön vagy SD-kártyán (.wav)

• Lejátszható lemezes adathordozók

CD-R/RW/ROM

• Lejátszható lemezfájl formátumok

ISO 9660 Level 1/2, Joliet, Hosszú fájlnev.

• Lejátszható USB-eszközök

Nagy kapacitású USB-tárolók osztálya

• Lejátszható USB-eszköz és SD-kártya fájlrendszere

FAT12, FAT16, FAT32

Még ha az audiofájlok meg is felelnek a fent felsorolt szabványoknak, előfordulhat, hogy nem lehetséges a lejátszás az adathordozó vagy az eszköz típusa vagy állapota miatt.

• Az audiofájlok lejátszásának sorrendje

A mappák/fájlok alábbi példában szereplő fastruktúrájában a fájlok lejátszása (1) és (6) közötti sorrendben történik.

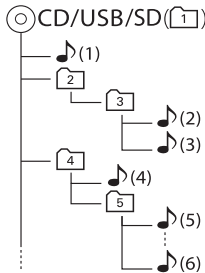

📁: mappa

🎵: audiofájl

Az audiofájlok leírását tartalmazó kézikönyvért látogasson el a www.kenwood.com/cs/ce/audiofile/ oldalra. Az online útmutatóban a jelen útmutatóban nem szereplő részletes információk és megjegyzések találhatóak. Feltétlenül olvassa el az online útmutatót is.

Mit jelent az USB-eszköz?

- A jelen kézikönyvben az "USB-eszköz" kifejezés egy olyan flashmemóriát vagy digitális audiorejtszót jelöl, amelynek USB-csatlakozója van.

8-7. Információ az USB-eszközeiről

- Amikor a készülékhez USB-eszköz csatlakozik, ez utóbbi feltölthető, amennyiben a készülék áram alatt van.
- Az USB-eszközt olyan helyre helyezze, hogy ne akadályozza Önt a helyes gépjárművezetésben.
- Ne csatlakoztassa az USB-eszközt USB-elosztón és kártyaolvasón keresztül.
- Készítsen biztonsági másolatot a készüléken használt audiofájlokról. Az USB-eszköz működési körülményeitől függően a fájlok törölődhetnek. A tárolt adatok törléséből eredő károkért nem vállalunk felelősséget.
- A készülékhez nem jár USB-eszköz. Külön kell vásárolnia kereskedelmi forgalomban kapható USB-eszközt.
- Ha USB-eszközt csatlakoztat, a CA-U1EX opcionális tartozék használata ajánlott.
- Ha az USB-kompatibilis kábeltől eltérő kábelt használ, nem garantálható a normál lejátszás. 4 méternél hosszabb kábel csatlakoztatása rendellenes lejátszást okozhat.

CD/zenefájl hallgatása

8-8. Információ az SD-kártyáról

- Ez a készülék az SD vagy SDHC szabványnak megfelelő SD/SDHC-memóriakártyák tartalmát képes lejátszani.
SD-kártya (≤2 GB), SDHC-kártya (≤32 GB)
- MiniSD-kártya, miniSDHC-kártya, microSD-kártya vagy microSDHC-kártya használatához speciális adapter szükséges.
- MultiMedia Card (MMC) nem használható.
- Az SD audio formátumban rögzített adatok lejátszása nem lehetséges.

8-9. A "KENWOOD Music Editor" és a "KENWOOD MUSIC Control" szoftver névjegye

- Ez a készülék támogatja a "KENWOOD Music Editor Light" (a továbbiakban "KME-Light") és az Android™ operációs rendszer alatt futó "KENWOOD Music Control" (a továbbiakban "KMC") PC alkalmazást.
- Ha az audiofájl a "KENWOOD Music Editor Light" vagy a "KENWOOD Music Control" alkalmazással hozzáadott adatbázis információkkal használja, akkor a cím, az album címe vagy az előadó neve szerint is kereshet fájlt a Zenekeresés funkcióval.
- A "KENWOOD Music Editor Light" és a "KENWOOD Music Control" a következő weboldalról tölthető le:
www.kenwood.com/cs/ce/

8-10. Információ az egységgel használható lemezekről

- Ezzel az egységgel csak  jelzéssel ellátott CD lemezek játszhatók le.
- Nem használhatók a következő lemezek:
 - Nem kör alakú lemez.
 - Olyan lemez, amelynek adatfelülete elszíneződött, illetve a szennyeződött lemez.
 - Nem lezárt írható/újraírható lemez. (A lemezírás lezárásával kapcsolatban lásd a lemezíró program vagy lemezíró eszköz kézikönyvét.)
 - 8 cm (3 hüvelyk) átmérőjű lemez. (Ha átalakítóval próbálja behelyezni a lemezt, az működési hibát okozhat.)

8-11. Lemezek kezelése

- Ne érintse meg a lemez adatfelületét.
- Ne ragasszon öntapadós címkét stb. a lemez felületére, és ne használjon olyan lemezt, amelyre bármi is ragasztva van.
- Ne használjon kiegészítőket a lemezhez.
- Ne használjon oldószert a lemezek tisztításához. Használjon száraz szilikonos törlőkendőt vagy puha rongyot.
- Tisztítsa meg a lemezt a ruhával, a lemez közepétől kifelé haladva.
- A lemezt vízszintesen húzza ki a készülékből.
- Ha a lemez közepén lévő nyíláson vagy a lemez külső peremén szennyeződés látható, távolítsa el azt a lemez behelyezése előtt.

9. Tuner hallgatása

9-1. Rádió hallgatása

Tuner forrás kiválasztása

Nyomja meg az [SRC] gombot a Rádió ("TUNER") jelforrás kiválasztásához.

Lásd: <Forrás kiválasztása> (14. oldal).

Sáv kiválasztása (FM vagy AM)

Nyomja meg a [▲] gombot.

Rádióállomás kiválasztása

Nyomja meg a gombot [◀◀] vagy [▶▶].

A keresési mód változtatható. Lásd a <Selecting a Seek mode> részt (lentebb), <9-5. Rádió beállítása> (44. oldal).

Keresési mód kiválasztása

Nyomja meg a [▼] gombot.

Kijelzés	Művelet
"Auto1"	Állomások automatikus keresése.
"Auto2"	Állomások keresése az előre beállított memóriában lévő sorrend szerint.
"Manual"	Normál kézi hangolás.

9-2. Előre beállított állomások memóriája

Az állomások tárolhatók a memóriában.

1 A csatorna kiválasztásához nyomja meg a gombot [◀◀] vagy [▶▶].

2 Nyomja meg a [Q/↵] gombot.

Lépjen be az Előre beállított üzemmódba.

3 Forgassa el a [Control] gombot a memória sorszámának kiválasztásához (FM: "1" – "18", AM: "1" – "6").

4 Nyomja meg és tartsa lenyomva a [Control] gombot.

Kilépés az Előre beállított memória üzemmódból

Nyomja meg és tartsa lenyomva a [Q/↵] gombot.

Információ a Mix Station előre beállított üzemmódról

- Ha a 2. lépésben kétszer nyomja meg a [Q/↵] gombot, a Mix Station előre beállított üzemmód lesz kiválasztva, és a "Mixed Preset List" kijelzés látható.

Ebben az üzemmódban különböző sávok és a kapcsolódó rádióforrások (FM, AM, Digitális rádió stb.) egyazon beállított rétegre menthetők, ezáltal a kívánt állomás előhívható anélkül, hogy a sávok és/vagy források között váltani kellene. A Mix Station (vegyes állomások beállítása) üzemmódban legfeljebb 6 állomás állítható be előre.

A Mix Station előre beállított üzemmód beállítása után ez az üzemmód egyszerűen bekapcsolható az [Q/↵] gomb egyszeri megnyomásával (2. lépés).

Az [Q/↵] gomb kétszeri megnyomásával visszatérhet a normál Állomás előre beállított üzemmódba.

9-3. Automatikus memória

Automatikusan regisztrálhat 18 (FM) / 6 (AM) megfelelő vételű állomást .

1 Nyomja meg az [SRC] gombot a Rádió ("TUNER") jelforrás kiválasztásához.

Lásd: <Forrás kiválasztása> (14. oldal).

2 Sáv kiválasztásához nyomja meg a [▲] gombot.

3 Nyomja meg a [Control] gombot.

Lépjen a Funkció beállítás üzemmódba.

4 Válassza ki a "Settings" > "Auto Memory" opciót a [Control] gombbal.

A [Control] gomb használatáról bővebb információt itt talál: <3-3. Paraméter kiválasztása> (13. oldal).

5 Válassza ki a "YES" opciót a [Control] gombbal.

Miután eltárolt 18 (FM) / 6 (AM) megfelelő vételű állomást, a folyamat ebben az üzemmódban befejeződik.

Kilépés a Funkció beállítás üzemmódból

Nyomja meg és tartsa lenyomva a [Q/↵] gombot.

9-4. Előre beállított állomás előhívása

Visszakeresi a memóriában tárolt állomásokat.

1 Sáv kiválasztásához nyomja meg a [▲] gombot.

2 Nyomja meg a [Q/↵] gombot.

Lépjen be az Előre beállított üzemmódba.

3 Válasszon egy memória sorszámot (FM: "1" – "18", AM: "1" – "6") a [Control] gombbal.

Tuner hallgatása

9-5. Rádió beállítása

Beállíthatja a tunert.

1 Nyomja meg az [SRC] gombot a Rádió ("TUNER") jelforrás kiválasztásához.

Lásd: <Forrás kiválasztása> (14. oldal).

2 Nyomja meg a [Control] gombot.

Lépjen a Funkció beállítás üzemmódba.

3 Válassza ki a "Settings" opciót a [Control] gombbal.

A [Control] gomb használatáról bővebb információt itt talál: <3-3. Paraméter kiválasztása> (13. oldal).

4 Válasszon egy Rádió beállítási elemet a [Control] gombbal.

Kijelzés	Leírás
"Local Seek"	Az automatikus kereső hangolás során a készülék csak a megfelelő vételi állomásokat keresi. (Csak FM.) "ON" / "OFF"
"Seek Mode"	Beállítja a keresési módot. "Auto1": Állomások automatikus keresése. "Auto2": Állomások keresése az előre beállított memóriában lévő sorrend szerint. "Manual": Normál kézi hangolás.
"MONO"	A sztereó adások monóként történő vételével csökkentheti a zajt. "ON" / "OFF"
"TI"	Automatikusan bekapcsolja a közlekedési információt, amikor elkezdődnek a közlekedési hírek. "ON" / "OFF"
"News Interrupt"	A hírosszefoglaló automatikus vétele annak kezdetétől. Beállítja azt az időkorlátot, amely alatt a megszakítás le van tiltva másik hírosszefoglaló kezdetét követően. A "00MIN" beállítás "90MIN" beállításra történő módosításakor ez a funkció bekapcsol. Ha a hírosszefoglaló kezdetekor a funkció be van kapcsolva, megjelenik a "NEWS" felirat, és a készülék fogadja a híreket. Ha a beállított érték "20MIN", a készülék 20 percig nem fogad újabb hírosszefoglalót. A hírosszefoglaló hangereje megegyezik a Közlekedési információkhoz beállított hangerőszinttel. "OFF" / "00MIN" – "90MIN"
"AF"	Ha a vétel gyenge, a készülék automatikusan átvált egy másik frekvenciára, amely ugyanazt a programot sugározza ugyanazon rádió-adatrendszer (RDS) hálózaton belül, de jobb vétel mellett. "ON" / "OFF"
"Regional"	Annak beállítása, hogy csak a meghatározott területen belül történjen-e átváltás az állomásra az "AF" vezérléssel. "ON" / "OFF"
"Auto TP Seek"	Ha a közlekedési információkat sugárzó állomás vétele gyenge, olyan állomás automatikus keresése, amelyről jobb a vétel. "ON" / "OFF"

(Színes szöveg: gyári beállítás)

5 Válasszon egy beállítást a [Control] gombbal.

Visszalépés az előző elemre.

Kilépés a Funkció beállítás üzemmódból Nyomja meg és tartsa lenyomva a [Q/➤] gombot.

9-6. PTY (programtípus)

Programtípus kiválasztásával is kereshet állomást.

1 Nyomja meg a [Control] gombot.

Lépjen a Funkció beállítás üzemmódba.

2 Válassza ki a "Settings" > "PTY Search" opciót a [Control] gombbal.

A [Control] gomb használatáról bővebb információt itt talál: <3-3. Paraméter kiválasztása> (13. oldal).

3 Válasszon ki egy Programtípust a [Control] gombbal.

Programtípus	Kijelzés
Beszéd	"Speech"
Zene	"Music"
Hírek	"News"
Aktuális témák	"Affairs"
Információ	"Info"
Sport	"Sport"
Oktatás	"Educate"
Dráma	"Drama"
Kultúra	"Arts"
Tudomány	"Science"
Vegyes	"Talk"
Popzene	"Pop"
Rockzene	"Rock"
Easy listening	"Easy"
Könnyű klasszikus	"Light M"
Komoly klasszikus	"Classics"
Egyéb zene	"Other M"
Időjárás	"Weather"
Pénzügy	"Finance"
Gyermekprogramok	"Children"
Társadalmi kérdések	"Factual"
Vallás	"Religion"
Betelefonálós program	"Phone In"
Utazás	"Travel"
Szabadidő	"Leisure"
Jazz-zene	"Jazz"
Country zene	"Country"
Hazai zene	"Nation M"
Régi slágerek	"Oldies"
Népzene	"Folk"
Dokumentumműsor	"Document"

A beszéd és zene kategóriákba a következő programtípusok tartoznak.

Beszéd: A programtípust színes betűk jelzik

Zene: A programtípust fekete betűk jelzik

4 Állomás kiválasztásához nyomja meg a gombot [◀◀] vagy [▶▶].

Kilépés a PTY üzemmódból

Nyomja meg a [Q/↵] gombot.

"NO PTY" kijelzés

- Ha a kiválasztott programtípus nem található, "No PTY" üzenet jelenik meg. Válasszon ki egy másik programtípust.

Mikor nem használható a funkció?

- Ez a funkció nem használható közlekedési hírószefoglaló alatt vagy AM műsor vétele közben.

10. Digitális rádió hallgatása (KDC-BT73DAB)

10-1. Digitális rádió hallgatása

Tuner forrás kiválasztása

Nyomja meg az [SRC] gombot a Digitális rádió ("DIGITAL RADIO") jelforrás kiválasztásához.

Lásd: <Forrás kiválasztása> (14. oldal).

Csoport keresése

Nyomja meg és tartsa lenyomva a gombot [◀◀] vagy [▶▶].

Csoport, szolgáltatás és összetevő keresése

Nyomja meg a gombot [◀◀] vagy [▶▶].

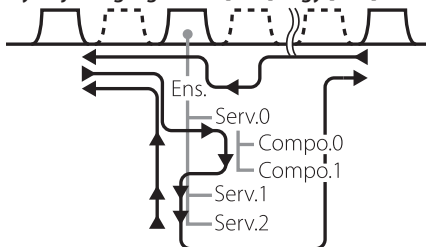

◀◀: Nyomja meg a [◀◀] gombot

▶▶: Nyomja meg a [▶▶] gombot

Ens.: ensemble (csoport)

Serv.: service (szolgáltatás)

Compo.: component (összetevő)

A keresési mód változtatható. Lásd a <Selecting a Seek mode> részt (lentebb), <10-9. Digitális rádió beállítása> (50. oldal).

Keresési mód kiválasztása

Nyomja meg a [▼] gombot.

Kijelzés	Művelet
"Auto1"	Gomb megnyomása: Csoport, szolgáltatás és összetevő kiválasztása. Gomb megnyomása és nyomva tartása: Csoport automatikus keresése.
"Auto2"	Szolgáltatás keresése az előre beállított memóriában lévő sorrend szerint.
"Manual"	Gomb megnyomása: Csoport, szolgáltatás és összetevő kiválasztása. Gomb megnyomása és nyomva tartása: Csoport kézi keresése.

Szolgáltatáslista adatainak frissítése

Nyomja meg és tartsa lenyomva a [▲] gombot.

10-2. Szolgáltatás előre beállított memóriája

Csoport, szolgáltatás és összetevő tárolható a memóriában.

1 Csoport, szolgáltatás és összetevő kiválasztásához nyomja meg a gombot [◀◀] vagy [▶▶].

2 Nyomja meg kétszer a [Q/↵] gombot.

Lépjen be az Előre beállított memória üzemmódba.

3 Forgassa el a [Control] gombot egy memória sorszám ("1" – "18") kiválasztásához.

4 Nyomja meg és tartsa lenyomva a [Control] gombot.

Kilépés az Előre beállított memória üzemmódból

Nyomja meg és tartsa lenyomva a [Q/↵] gombot.

Információ a Mix Station előre beállított üzemmódról

• Ha a 2. lépésben háromszor nyomja meg a [Q/↵] gombot, a Mix Station előre beállított üzemmód lesz kiválasztva, és a "Mixed Preset List" kijelzés látható.

Ebben az üzemmódban különböző sávok és a kapcsolódó rádióforrások (FM, AM, Digitális rádió stb.) egyazon beállított rétegre menthetők, ezáltal a kívánt állomás előhívható anélkül, hogy a sávok és/vagy források között váltani kellene. A Mix Station (vegyes állomások beállítása) üzemmódban legfeljebb 6 állomás állítható be előre.

A Mix Station előre beállított üzemmód beállítása után ez az üzemmód egyszerűen bekapcsolható az [Q/↵] gomb egyszeri megnyomásával (2. lépés).

Az [Q/↵] gomb kétszeri megnyomásával visszatérhet a normál Állomás előre beállított üzemmódba.

10-3. Előre beállított szolgáltatás előhívása

Előhívja a memóriában tárolt szolgáltatást.

- 1 Nyomja meg kétszer a [Q/↵] gombot.**
Lépjön be az Előre beállított memória üzemmódba.
- 2 Forgassa el a [Control] gombot egy memória sorszám ("1" – "18") kiválasztásához.**
- 3 Nyomja meg a [Control] gombot.**

10-4. Kiválasztás a szolgáltatások listájából

A szolgáltatások listájából kiválasztható a hallgatni kívánt összetevő.

- 1 Nyomja meg a [Q/↵] gombot.**
A szolgáltatások listája betűrendben látható.
- 2 Szolgáltatás kiválasztásához forgassa el a [Control] gombot, majd nyomja meg a [Control] gombot.**

Digitális rádió hallgatása (KDC-BT73DAB)

10-5. Karakter alapú szolgáltatáskeresés

Kiválaszthat egy betűt a szolgáltatások listájából.

1 Nyomja meg a [Q/↵] gombot.

2 Nyomja meg és tartsa lenyomva a [Control] gombot.

Belépés a Karakter szerinti keresés üzemmódba

3 Válasszon ki egy karaktert a [Control] gombbal.

Kilépés a Karakter szerinti keresés üzemmódból

Nyomja meg és tartsa lenyomva a [Q/↵] gombot.

Megjegyzések a karakter szerinti kereséshez

- Ha nem az A-Z és 1-9 tartományokba eső karaktert keres, írjon be "" karaktert.

10-6. PTY (programtípus)

Programtípus kiválasztásával is kereshet állomást.

1 Nyomja meg a [Control] gombot.

Lépjen a Funkció beállítás üzemmódba.

2 Válassza ki a "Settings" > "PTY Search" opciót a [Control] gombbal.

A [Control] gomb használatáról bővebb információt itt talál: <3-3. Paraméter kiválasztása> (13. oldal).

3 Válasszon ki egy Programtípust a [Control] gombbal.

Programtípus	Kijelzés
Beszéd	"Speech"
Zene	"Music"
Hírek	"News"
Aktuális témák	"Affairs"
Információ	"Info"
Sport	"Sport"
Oktatás	"Educate"
Dráma	"Drama"
Kultúra	"Arts"
Tudomány	"Science"
Vegyes	"Talk"
Popzene	"Pop"
Rockzene	"Rock"
Easy listening	"Easy"
Könnyű klasszikus	"Light M"
Komoly klasszikus	"Classics"
Egyéb zene	"Other M"
Időjárás	"Weather"
Pénzügy	"Finance"
Gyermekprogramok	"Children"
Társadalmi kérdések	"Factual"
Vallás	"Religion"
Betelefonáló program	"Phone In"
Utazás	"Travel"
Szabadidő	"Leisure"
Jazz-zene	"Jazz"
Country zene	"Country"
Hazai zene	"Nation M"
Régi slágerek	"Oldies"
Népzene	"Folk"
Dokumentumműsor	"Document"

A beszéd és zene kategóriákba a következő programtípusok tartoznak.

Beszéd: A programtípust színes betűk jelzik

Zene: A programtípust fekete betűk jelzik

4 Állomás kiválasztásához nyomja meg a gombot [◀◀] vagy [▶▶].

Kilépés a PTY üzemmódból

Nyomja meg a [Q/↵] gombot.

"NO PTY" kijelzés

- Ha a kiválasztott programtípus nem található, "No PTY" üzenet jelenik meg. Válasszon ki egy másik programtípust.

Mikor nem használható a funkció?

- Ez a funkció nem használható közlekedési hírosszefoglaló alatt vagy AM műsor vétele közben.

10-7. Hírek beállítása

Ha a bekapcsolt állapotban lévő szolgáltatás elindul, hírek esetén átvált az egyéb forrásról.

1 Nyomja meg a [Control] gombot.

Lépjén a Funkció beállítás üzemmódba.

2 Válassza ki a "Settings" > "ASW Select" opciót a [Control] gombbal.

A [Control] gomb használatáról bővebb információt itt talál: <3-3. Paraméter kiválasztása> (13. oldal).

3 Hír kiválasztásához forgassa el a [Control] gombot.

Programtípus	Kijelzés
Tömegközlekedési menetrend	"Travel"
A Riasztásnál alacsonyabb fontosságú információ	"Warning"
Hírek	"News"
Időjárás	"Weather"
Tájékoztató eseményről	"Event"
Tájékoztató nem tervezett eseményről	"Special"
Rádióprogram információ	"Rad info"
Sporthírek	"Sports"
Pénzügyi és gazdasági hírek	"Finance"

4 Nyomja meg a [Control] gombot.

A gomb megnyomásával a beállítás Be és Ki állapota módosítható.

Ha bekapcsol egy tájékoztató programtípust, kigyullad a "*" jelzés.

Kilépés a Funkció beállítás üzemmódból

Nyomja meg és tartsa lenyomva a [Q/☞] gombot.

Digitális rádió hallgatása (KDC-BT73DAB)

10-8. Ismétlés

Az aktuális szolgáltatás utolsó kb. 7 perce (hangátviteli sebesség: 128 kbps) visszajátszható.

1 Nyomja meg a [▲] gombot.

Megjelenik a "Replay Mode" felirat, és bekapcsol az Ismétlés üzemmód.

Visszajátszás alatt a következő műveletek hajthatók végre:

A művelet típusa	Művelet
Szünet és lejátszás	Nyomja meg és tartsa lenyomva a [Q/↵] gombot.
Előre- vagy visszatekerés 15 másodperccel	Nyomja meg a gombot [◀◀] vagy [▶▶].
Gyors előre- vagy visszatekerés	Nyomja meg és tartsa lenyomva a gombot [◀◀] vagy [▶▶].

Kilépés az Ismétlés üzemmódból.

Nyomja meg a [▲] gombot.

Az éppen sugárzott dal hallható.

10-9. Digitális rádió beállítása

Lehetősége van a Digitális rádióval kapcsolatos elemek beállítására.

1 Nyomja meg a [Control] gombot.

Lépjen a Funkció beállítás üzemmódba.

2 Válassza ki a "Settings" opciót a [Control] gombbal.

3 Válasszon egy Digitális rádió beállítási elemet a [Control] gombbal.

Kijelzés	Leírás
"Seek Mode"	A Digitális rádiót keresési módba állítja. Lásd: < 10-1. Digitális rádió hallgatása > (46. oldal)
"DAB Priority"	Ha bekapcsolja a beállítási elemet, az állomás automatikusan az ugyanazt a rádióprogramot adó Radio Data System szolgáltatásra vált, amint a Digitális rádió vétele gyengül. Hasonló módon, az állomás automatikusan az ugyanazt a rádióprogramot adó Digitális rádió sugárzásra vált, amint a Radio Data System vétele gyengül. (Ha az adott adás nem vehető mindkét szolgáltatással, a készülék nem vált a Digitális rádió és Radio Data System között.) "ON" / "OFF"
"DAB List Update"	Beállítja a frissítési módot a "DAB List Update" szolgáltatási listához. "ON": Automatikusan frissíti a szolgáltatáslistát, ha be van kapcsolva az ACC funkció. "OFF": A szolgáltatáslista csak akkor frissül, ha megnyomja és nyomva tartja a [▲] gombot.
"PTY Watch"	Ha megkezdődik egy "PTY Watch" programtípusra állított adás a csoport vétele közben, a vétele automatikusan erre a programtípusra vált. Lásd: < 10-6. PTY (programtípus) > (48. oldal) "Watch OFF" / programtípus (29 db)
"TI"	Automatikusan bekapcsolja a közlekedési információt, amikor elkezdődnek a közlekedési hírek. "ON" / "OFF"
"DAB Blend"	Megakadályozza, hogy a Digitális rádióról Analóg rádióra váltsa az adás megszakadion. "ON" / "OFF"

(Színes szöveg: gyári beállítás)

4 Válasszon egy beállítást a [Control] gombbal.

Visszalépés az előző elemre.

Kilépés a Funkció beállítás üzemmódból

Nyomja meg és tartsa lenyomva a [Q/↵] gombot.

10-10. Digitális rádió kezdő beállítása

Konfigurálhatja a Digitális rádió kezdeti beállításait.

1 Nyomja meg az [SRC] gombot a készenlét ("STANDBY") kiválasztásához.

Lásd: <Forrás kiválasztása> (14. oldal).

2 Nyomja meg a [Control] gombot.

Lépjen a Funkció beállítás üzemmódba.

3 Válassza ki az "Initial Settings" opciót a [Control] gombbal.

A [Control] gomb használatáról bővebb információt itt talál: <3-3. Paraméter kiválasztása> (13. oldal).

4 Válasszon egy Digitális rádió kezdő beállítási elemet a [Control] gombbal.

Kijelzés	Leírás
"DAB L-Band"	Ha bekapcsolja, L sávra válthat. "ON" / "OFF"
"DAB Antenna Power"	Beállítja a digitális rádió antennájának áramellátását. Kapcsolja be, ha a digitális rádió antennáját erősítővel használja. "ON" / "OFF"

(Színes szöveg: gyári beállítás)

5 Válasszon egy beállítást a [Control] gombbal.

Visszalépés az előző elemre.

Kilépés a Funkció beállítás üzemmódból

Nyomja meg és tartsa lenyomva a [Q/↵] gombot.

11. Kijelző beállításai

11-1. Kijelző típusának kiválasztása

Alább példák láthatók a kijelző típusaira.

1 Nyomja meg a [Control] gombot.

Lépjen a Funkció beállítás üzemmódba.

2 Válassza a "DISP&ILLUMI" > "Display Select" > "Type Select" opciót a [Control] gombbal.

A [Control] gomb használatáról bővebb információt itt talál: <3-3. Paraméter kiválasztása> (13. oldal).

3 Válasszon egy Megjelenítési típust a [Control] gombbal.

Kijelző típusa	Információ kijelzése
A típus	3 sornyi szöveget jelenít meg.
B típus	2 sornyi szöveget jelenít meg.
C típus	Az óra megjelenítése.
D típus	Megjeleníti a Színképelemzést ^[1] /Motion graphics grafikákat ^[2] .
E típus ^[3]	Megjeleníti a digitális rádió Dinamikus címkéjét.
F típus	Kikapcsolja a képernyőt és a billentyűk megvilágítását. (5 másodperccel a művelet befejezését követően)

[1] KDC-BT73DAB/ KDC-BT53U típusnál elérhető funkció.

[2] KDC-5057SD típusnál elérhető funkció.

[3] KDC-BT73DAB típusnál elérhető funkció.Csak akkor választható, ha a Digitális rádió jelforrás aktív.

Kilépés a Funkció beállítás üzemmódból

Nyomja meg és tartsa lenyomva a [Q/↵] gombot.

11-2. Információ megjelenítésének beállítása

Beállíthatja a kijelző oldalsó és grafikus részét.

1 Nyomja meg a [Control] gombot.

Lépjen a Funkció beállítás üzemmódba.

2 Válassza a "DISP&ILLUMI" > "Display Select" opciót a [Control] gombbal.

A [Control] gomb használatáról bővebb információt itt talál: <3-3. Paraméter kiválasztása> (13. oldal).

3 Válasszon egy megjelenítési beállítási elemet a [Control] gombbal.

Kijelzés	Leírás
"Side Select"	Beállítja az A, B és D típusú oldalsó kijelzőt. 1 / 2 / 3 (csak A és B típus)
"Graphic Select" ^[1]	Beállítja a D típusú színképelemzési kijelzést. 1 / 2
"Status"	Beállítja az A és B típusú állapotkijelzést (BE/KI jelzés mindegyik funkcióhoz). ^[2] "ON" / "OFF"

(Színes szöveg: gyári beállítás)

[1] KDC-BT73DAB/ KDC-BT53U típusnál elérhető funkció.

[2] Ha az aha forrás aktív, az állapotkijelzés automatikusan "OFF" állásba kapcsol, és nem kapcsolható be.

4 Válasszon egy beállítást a [Control] gombbal.

Visszalépés az előző elemre.

Kilépés a Funkció beállítás üzemmódból

Nyomja meg és tartsa lenyomva a [Q/↵] gombot.

11-3. Megvilágítási szín kiválasztása

Az előlap megvilágítási színének kiválasztása.

1 Nyomja meg a [Control] gombot.

Lépjen a Funkció beállítás üzemmódba.

2 Válassza ki a "DISP&ILLUMI" > "Color Select" opciót a [Control] gombbal.

A [Control] gomb használatáról bővebb információt itt talál: <3-3. Paraméter kiválasztása> (13. oldal).

3 Válassza ki a megvilágítási részt a [Control] gombbal.

Kijelzés	Rész
"Color SEL All"	Mindenhol
"Color SEL Display"	Kijelzés
"Color SEL Key"	Gomb

4 Válasszon egy színt ("Variable Scan"/ "Color1" — "Color24"/ "User") a [Control] gombbal.

Kilépés a Funkció beállítás üzemmódból

Nyomja meg és tartsa lenyomva a [Q/↵] gombot.

11-4. A megvilágítás színének beállítása

Lehetőség van az előlap megvilágítási színének a beállítására.

1 Válassza ki a beállítani kívánt megvilágítási színt.

Válasszon a "Color1" – "Color24" lehetőségek közül, lásd: <11-3. Megvilágítási szín kiválasztása> (53. oldal).

2 Nyomja meg és tartsa lenyomva a [Control] gombot.

Megjelenik a kiválasztott megvilágítási szín RGB értéke, és a készülék Részletes színbeállítási üzemmódra vált.

3 Adja meg a színt.

A művelet típusa	Művelet
A beállítani kívánt szín kiválasztása (Piros, Zöld, vagy Kék)	Nyomja meg a gombot [←◀] vagy [▶▶→].
A szín beállítása (tartomány: 0 – 9)	Forgassa el a [Control] gombot.
A beállított szín meghatározása.	Nyomja meg a [Control] gombot.

A létrehozott szín a "User" lehetőség kiválasztásával hívható elő.

Kilépés a Funkció beállítás üzemmódból

Nyomja meg és tartsa lenyomva a [Q/↵] gombot.

Kijelző beállításai

11-5. Szöveg megjelenítő kiválasztása

Megjeleníti a kijelzési információkat a következő forrásokra vonatkozóan:

1 Nyomja meg a [Control] gombot.

Lépjen a Funkció beállítás üzem módba.

2 Válassza a "DISP&ILLUMI" > "Display Select" > "Text Select" opciót a [Control] gombbal.

A [Control] gomb használatáról bővebb információt itt talál: <3-3. Paraméter kiválasztása> (13. oldal).

3 A szöveges kijelző rész kiválasztásához nyomja meg a gombot [▲] vagy [▼].

A kiválasztott szöveges kijelző rész villog.

4 Válasszon egy szöveg megjelenítést a [Control] gombbal.

Hangfájlban / iPod forrásban

Információ	Kijelzés
Dal címe*	"Song Title"
Album címe*	"Album Name"
Előadó neve*	"Artist Name"
Cím és Előadó neve**	"Title/Artist"
Album és Előadó neve**	"Album/Artist"
Mappa neve	"Folder Name"
Fájlnev	"File Name"
Lejátszási idő	"P-Time"
Színképelemzés és óra[1]	"Speana/Clock"
Óra[2]	"Clock"
Dátum	"Date"
Üres	"Blank"

CD-forrásban

Információ	Kijelzés
Lemez címe	"Disc Title"
Zeneszám címe	"Track Title"
Lejátszási idő	"P-Time"
Színképelemzés és óra[1]	"Speana/Clock"
Óra[2]	"Clock"
Dátum	"Date"
Üres	"Blank"

KDC-BT73DAB digitális rádió forrás esetén

Információ	Kijelzés
Szolgáltatási címke	"Service Label"
PTY címke	"PTY Label"
Csoport címke	"Ensemble Label"
Előadó neve*	"Artist Name"
Dal címe*	"Song Title"
Album címe*	"Album Name"
Műfaj	"Genre"
Csatorna száma	"Channel Number"
Következő programra vonatkozó név információ	"Next Program"
Audio bitráta	"BIT Rate"
Antenna vételi érzékenysége	"Signal Level"
Színképelemzés és óra	"Speana/Clock"
Dátum	"Date"
Üres	"Blank"

Állomáskereső forrás használatkor

Információ	Kijelzés
Állomásnév (FM)[3]	"Station Name"
Rádió szöveg + (FM)[3]	"Radio Text +"
Rádió szöveg + (FM)[3]	"Radio Text"
Színképelemzés és óra[1]	"Speana/Clock"
Óra[2]	"Clock"
Dátum	"Date"
Üres	"Blank"
Frekvencia	"Frequency"
Dal címe (FM)*[3]	"Song Title"
Állomásnév (FM)*[3]	"Artist Name"
Állomásnév (FM)**[3]	"Title/Artist"

KDC-BT73DAB KDC-BT53U Bluetooth audió forrás esetén

Információ	Kijelzés
Lejátszási idő	"P-Time"
Dal címe*	"Song Title"
Album címe*	"Album Name"
Előadó neve*	"Artist Name"
Dal neve és előadó neve**	"Title/Artist"
Album neve és előadó neve**	"Album/Artist"
Színképelemzés és óra	"Speana/Clock"
Dátum	"Date"
Üres	"Blank"

Készenlétben/Külső jelforrás esetén

Információ	Kijelzés
Forrás neve (csak AUX)	"Source Name"
Színképelemzés és óra (csak AUX)[1]	"Speana/Clock"
Óra	"Clock"
Dátum	"Date"
Üres	"Blank"

[1] KDC-BT73DAB/ KDC-BT53U típusnál elérhető funkció.

[2] KDC-5057SD típusnál elérhető funkció.

[3] KDC-BT73DAB típusnál elérhető funkció.

* Csak "A" típusú kijelző

** Csak "B" típusú kijelző

Kilépés a Funkció beállítás üzemmódból

Nyomja meg és tartsa lenyomva a [Q/↵] gombot.

Megjegyzések a szövegkijelzéshez

- Ha a kijelzőn kiválasztott elemhez nincs információ, helyettesítő információ jelenik meg.
- A beállítás akkor érhető el, ha az A vagy B típusú kijelző alkalmas szöveg kijelzésére. Lásd: <11-1. Kijelző típusának kiválasztása> (52. oldal).
- A kijelzési típustól és sortól függően egyes elemek nem jelölhetők ki.
- Ha iPod készülékről történő zenelejátszás közben választja ki a "Folder name" elemet, akkor a nevek az éppen kiválasztott böngészési elemek függvényében jelennek meg.
- Ha iPod készülékről történő zenelejátszás közben kiválasztja az APP & iPod vezérlési üzemmódot, akkor az "APP & iPod mode" üzenet jelenik meg.
- Ha az iPod lejátszása közben nem jeleníthető meg az összes karakter, a listában szereplő fájlszám jelenik meg.

Információ	Kijelzés
Zeneszám címe	"TITLE****"
Mappa neve	"FLD****"
Fájlnev	"FILE****"

- A szöveg megjelenítése nem módosítható aha jelforrás esetén.

Kijelző beállításai

11-6. Megjelenítés és megvilágítás beállítása

Beállíthatja a megjelenítést és a megvilágítást.



1 Nyomja meg a [Control] gombot.

Lépjen a Funkció beállítás üzemmódba.

2 Select "DISP&ILLUMI" a [Control] gombbal.

A [Control] gomb használatáról bővebb információt itt talál: <3-3. Paraméter kiválasztása> (13. oldal).

3 Válasszon egy Megjelenítési és megvilágítási beállítási elemet a [Control] gombbal.

Kijelzés	Leírás
"Display Dimmer"	A kijelző egy részének elhalványítása a jármű világításkapcsolóval összhangban. "Auto": A kijelző elhalványítása a jármű világításkapcsolójával összhangban. "Manual1": A kijelző folyamatos elhalványítása. "Manual2": A kijelző fényerejének beállítása a Manual1 beállításnál sötétebbre. "OFF": A kijelző elhalványításának mellőzése.
"Contrast"	A kijelző kontrasztjának beállítása. "1" – "10" – "30"
"DISP NEGA/POSI"	A panel kijelzésének váltása a pozitív és negatív módok között. "NEGA1": A szöveget negatív üzemmódban jeleníti meg. "NEGA2": Ha nem működik a belső világítás, a szöveg negatív üzemmódban jelenik meg; ha működik a belső világítás, a szöveg pozitív üzemmódban jelenik meg. "POSI1": A szöveget pozitív üzemmódban jeleníti meg. "POSI2": Ha nem működik a belső világítás, a szöveg pozitív üzemmódban jelenik meg ha működik a belső világítás, a szöveg negatív üzemmódban jelenik meg.
"Text Scroll"	Beállítja a görgetési módot a rejtett szöveg megjelenítésére. "Auto": Görgetés. "Once": Egyszeri görgetés. "OFF": Görgetés mellőzése.
"BT DVC Status"[1]	Lehetősége van a csatlakozási állapot, a jelerősség és az akkumulátor töltöttségi szintjének kijelzésére.  A mobiltelefon akkumulátorának töltöttségi szintje.  A mobiltelefon jelerőssége.

"ILLUMI Dimmer"	A gombok megvilágítási fényerejének csökkentése. "Auto": A megvilágítás elhalványítása a jármű világításkapcsolójával összhangban. "Manual1": A megvilágítás állandó elhalványítása. "Manual2": A kijelző fényerejének beállítása a Manual1 módnál sötétebbre. "OFF": A halványítás mellőzése.
"ILLUMI Effect"	Annak beállítása, hogy a billentyűk megvilágítási változson-e a billentyűműveletek során. "ON" / "OFF"
"ILLUMI MSC SYNC" [1]	Annak beállítása, hogy a billentyűk megvilágítási színe változson-e a hangerővel összhangban. "ON" / "OFF"

(Színes szöveg: gyári beállítás)

[1] KDC-BT73DAB/ KDC-BT53U típusnál elérhető funkció.

4 Válasszon egy beállítást a [Control] gombbal.

Visszalépés az előző elemre.

Kilépés a Funkció beállítás üzemmódból Nyomja meg és tartsa lenyomva a [Q/↵] gombot.

12. Általános beállítások

12-1. Az óra beállítása

1 Nyomja meg a [Control] gombot.

Lépjen a Funkció beállítás üzemmódba.

2 Válassza ki a "Settings" > "Clock&Date" > "Clock Adjust" opciót a [Control] gombbal.

A [Control] gomb használatáról bővebb információt itt talál: <3-3. Paraméter kiválasztása> (13. oldal).

3 Állítsa be az órát a [Control] gombbal.

4 Állítsa be a percet a [Control] gombbal.

Kilépés a Funkció beállítás üzemmódból

Nyomja meg és tartsa lenyomva a [Q/↵] gombot.

Megjegyzések

- Ha az időre vonatkozó információt tartalmazó Radio Data System állomást fog és a "Time Synchronized" opció "ON" állapotban van (<12-3. Az óra- és dátumkijelzés típusának beállítása> (59. oldal)), az óra beállítása automatikusan megtörténik.

12-2. A dátum beállítása

1 Nyomja meg a [Control] gombot.

Lépjen a Funkció beállítás üzemmódba.

2 Válassza ki a "Settings" > "Clock&Date" > "Date Adjust" opciót a [Control] gombbal.

A [Control] gomb használatáról bővebb információt itt talál: <3-3. Paraméter kiválasztása> (13. oldal).

3 Állítsa be az évet a [Control] gombbal.

4 Állítsa be a hónapot a [Control] gombbal.

5 Állítsa be a napot a [Control] gombbal.

Kilépés a Funkció beállítás üzemmódból

Nyomja meg és tartsa lenyomva a [Q/↵] gombot.

12-3. Az óra- és dátumkijelzés típusának beállítása

Beállíthatja az óra- és naptárkijelzés típusát

1 Nyomja meg a [Control] gombot.

Lépjen a Funkció beállítás üzemmódba.

2 Válassza ki a "Settings" > "Clock&Date" opciót a [Control] gombbal.

A [Control] gomb használatáról bővebb információt itt talál: <3-3. Paraméter kiválasztása> (13. oldal).

3 Válasszon egy óra- és dátumbeállítási elemet a [Control] gombbal.

Kijelzés	Leírás
"Time Synchronized"	Az egység órájának szinkronizálása az RDS-állomás időre vonatkozó adataival. "ON" / "OFF"
"Date Mode"	A dátumkijelzés módjának beállítása. 7 típus

(Színes szöveg: gyári beállítás)

4 Válasszon egy beállítást a [Control] gombbal.

Visszalépés az előző elemre.

Kilépés a Funkció beállítás üzemmódból

Nyomja meg és tartsa lenyomva a [Q/↵] gombot.

12-4. Külső bemenet kijelzésének beállítása

A kijelzést az AUX forrásra való váltáskor állíthatja be.

1 A Külső bemenet ("AUX") forrás kiválasztásához nyomja meg a [SRC] gombot.

Lásd: <Forrás kiválasztása> (14. oldal).

2 Nyomja meg a [Control] gombot.

Lépjen a Funkció beállítás üzemmódba.

3 Válassza ki a "Settings" > "AUX Name Set" opciót a [Control] gombbal.

A [Control] gomb használatáról bővebb információt itt talál: <3-3. Paraméter kiválasztása> (13. oldal).

4 Válasszon egy kijelzést ("AUX", "DVD", "PORTABLE", "GAME", "VIDEO" vagy "TV") a [Control] gombbal.

Kilépés a Funkció beállítás üzemmódból

Nyomja meg és tartsa lenyomva a [Q/↵] gombot.

Általános beállítások

12-5. Hang némítása telefonhívás fogadásakor

KDC-5057SD típusnál elérhető funkció

Bejövő hívás fogadásakor a rendszer automatikusan lenémítja a hangot.

Hívás fogadásakor

Megjelenik a "CALL" felirat.

Az audiorendszer lejátszása szünetel.

Zene hallgatása hívás közben

Nyomja meg az [SRC] gombot.

A "CALL" üzenet eltűnik, és az audiorendszer újra bekapcsol.

Hívás befejezésekor

Tegye le a telefont.

A "CALL" üzenet eltűnik, és az audiorendszer újra bekapcsol.

A funkció használata

- A telefon elnémítása funkció használatához egy kereskedelmi forgalomban kapható telefontartozék segítségével csatlakoztatnia kell a MUTE (elnémítás) vezetékét a telefonhoz. Lásd: [<Connecting wires to terminals>](#) a Gyors üzembehelyezési útmutatóban.

12-6. A Bemutató üzemmód beállítása

A Bemutató üzemmód be- és kikapcsolható.

1 Nyomja meg a [Control] gombot.

Lépjen a Funkció beállítás üzemmódba.

2 Válassza ki a "DEMO Mode" opciót a [Control] gombbal.

A [Control] gomb használatáról bővebb információt itt talál: [<3-3. Paraméter kiválasztása>](#) (13. oldal).

3 Válasszon egy beállítást ("ON" vagy "OFF") a [Control] gombbal.

Visszalépés az előző elemre.

Kilépés a Funkció beállítás üzemmódból

Nyomja meg és tartsa lenyomva a [Q/↵] gombot.

12-7. Kezdő beállítások

Konfigurálhatja a készülék kezdeti beállításait.

1 Nyomja meg az [SRC] gombot a készenlét ("STANDBY") kiválasztásához.

Lásd: <Forrás kiválasztása> (14. oldal).

2 Nyomja meg a [Control] gombot.

Lépjen a Funkció beállítás üzemmódba.

3 Válassza ki az "Initial Settings" opciót a [Control] gombbal.

A [Control] gomb használatáról bővebb információt itt talál: <3-3. Paraméter kiválasztása> (13. oldal).

4 Válasszon ki egy kezdő beállítási elemet a [Control] gombbal.

Kijelzés	Leírás
"SRC Select"	A jelforrás kiválasztási módjának beállítása. "1": A jelforrás a [SRC] gomb minden egyes megnyomásakor változik. "2": Nyomja meg az [SRC] gombot, forgassa el a [Control] gombot a forrás kiválasztásához, majd nyomja meg a [Control] gombot a megerősítéshez.
"Key Beep"	A műveletek ellenőrző hangjának (sípolás) be- és kikapcsolása. "ON" / "OFF"
"Russian"	Ha bekapcsolja ezt az opciót, a következő szövegelemek oroszul kerülnek kijelzésre: Mappa neve/Fájlnev/Dal címe/Előadó neve/Album neve "ON" / "OFF"
"Function Language"	Megváltoztatja az elemek megjelenítésének nyelvét a Funkcióbeállítás módban. "English" / "Français" / "Español" / "Deutsch" / "Italiano" / "Русский"
"Power Off Wait"	Az időzítő beállítása, hogy a készüléket automatikusan kikapcsolja, ha a készenléti üzemmód folytatódik. Ezzel a beállítással megelőzhető a jármű akkumulátorának lemerülése. "OFF": A Power Off (Kikapcsolási időzítő) funkció ki van kapcsolva. "20MIN": A készülék kikapcsolása 20 perc elteltével. "40MIN": A készülék kikapcsolása 40 perc elteltével. "60MIN": A készülék kikapcsolása 60 perc elteltével.

"aha Source"[2]	Annak beállítása, hogy az aha megjelenjen-e a forrás kiválasztása során. "ON" / "OFF"
"Built-in AUX"	Annak beállítása, hogy az AUX megjelenjen-e a forrás kiválasztása során. "ON" / "OFF"
"CD Read"	A CD-olvasás módjának beállítása. Ha a készülék nem képes lejátszani a speciális formátumú CD-t, állítsa át ezt a beállítást "2"-re a lejátszás elősegítése érdekében. Vegye figyelembe, hogy egyes zenei CD-k lejátszása akkor sem lehetséges, ha a beállítás "2". További az audiofájlok nem játszhatók le "2" beállítás mellett. Normál körülmények esetén használja az "1" beállítást. 1: Az audiofájlokot és a zenét tartalmazó CD-k automatikus megkülönböztetése lemez lejátszásakor. 2: Zenei CD-ként történő lejátszás.
"Built-in AMP"	Az "OFF" opciót kiválasztásakor kikapcsolja a beépített erősítőt. A beépített erősítő kikapcsolása javítja az előerősítő hangjának minőségét. "ON" / "OFF"
"Speaker Select"[1]	Beállítja a hangszóró típusát, hogy a System Q érték optimális legyen. "OFF": KI "5/4inch": 5" és 4" méretű hangszórónál "6x9/6inch": 6" és 6x9" méretű hangszórónál "O.E.M.": OEM hangszórónál
"FAW Update"	Frissíti a készüléken lévő firmware programot. Ha megnyomja a "YES", majd a [Control] gombot, elkezdődik a készülékprogram frissítése. A készülékprogram frissítésének módjáról webbhelyünkön tájékozódhat. http://www.kenwood.com/cs/ce/

(Színes szöveg: gyári beállítás)

[1] KDC-5057SD típusnál elérhető funkció.

[2] KDC-BT73DAB/ KDC-BT53U típusnál elérhető funkció.

5 Válasszon egy beállítást a [Control] gombbal.

Visszalépés az előző elemre.

Kilépés a Funkció beállítás üzemmódból
Nyomja meg és tartsa lenyomva a [Q/↵] gombot.

13. Bluetooth eszköz regisztrálása (KDC-BT73DAB, KDC-BT53U)

13-1. Információ a Bluetooth modulról

A készülék az alábbi Bluetooth-specifikációnak felel meg:

Verzió

- Bluetooth verzió 2.1+EDR Certified

Profil

- HFP (kihangosító profil)
- SPP (soros port profil)
- PBAP (telefonkönyv-hozzáférési profil)
- OPP (objektumtovábbítási profil)
- A2DP (fejlett audio elosztási profil)
- AVRCP (audio/video távirányító profil)

A kompatibilis mobiltelefonok listáját lásd a következő oldalon:

<http://www.kenwood.com/cs/ce/bt/>

Megjegyzések

- A Bluetooth-funkciót támogató egységek Bluetooth-szabványnak való megfelelését a Bluetooth SIG által előírt eljárás során tanúsították. Előfordulhat azonban, hogy egyes készülékek nem képesek kommunikálni az Ön mobiltelefonjával annak típusa miatt.
- A HFP a kihangosított beszélgetések bonyolítására szolgáló profil.
- Az OPP az egységek közötti adatátvitelre, például a telefonkönyv adatainak továbbítására szolgáló profil.

13-2. Bluetooth eszköz regisztrálása

Bluetooth eszközt regisztrálhatja a készüléken.

1 Indítsa el a készülék regisztrálását a Bluetooth eszköz működtetésével.

Kapcsolja be a Bluetooth eszközt, és kezdeményezze az egységhez történő csatlakozást. Megjelenik az egység neve ("KDC-####") a Bluetooth eszközön.
"Megjelenik a "Paring Press the volume knob" üzenet.

2 Nyomja meg a [Control] gombot.

Megkezdődik a párosítás. A párosítás végén a "Pairing Success" üzenet látható.

Előfordulhat, hogy a Bluetooth eszköz PIN kód megadását kéri. Az alapértelmezett PIN kód "0000".

A készülékkel használható Bluetooth modul

- A kihangosító funkcióval rendelkező Bluetooth mobiltelefonok részleteiről lásd: <13-1. Információ a Bluetooth modulról> (62. oldal).

iPod touch vagy iPhone regisztrálása

- Ez a készülék kompatibilis az Apple automatikus párosítás funkciójával. Ha az egységhez iPod touch vagy iPhone készüléket csatlakoztat egy dokkoló csatlakozóval, a készülék automatikusan Bluetooth eszközként mentődik. Ha nem kívánja elvégezni a regisztrálást, válassza az "OFF" opciót az "Auto Pairing" funkcióhoz, lásd: <16-6. Bluetooth-eszköz részletes beállítása> (77. oldal).

Ha nem lehetséges a regisztrálás

- 5 Bluetooth eszköz regisztrálása után további Bluetooth eszköz mentése nem lehetséges.
- Ha a párosítás során hibaüzenet jelenik meg, lásd: <17-3. Hibaüzenetek> (79. oldal).

SMS fogadásakor

- Ha a csatlakoztatott Bluetooth eszköz SMS-t fogad, a készülék kijelzőjén az "SMS Received" üzenet jelenik meg.

13-3. A csatlakoztatni kívánt Bluetooth eszköz kiválasztása

Ha már két vagy több Bluetooth eszköz van regisztrálva, akkor ki kell választania a használni kívánt Bluetooth eszközt.

1 Nyomja meg a [↵] gombot.

Megjelenik a "BT MODE" felirat, és a készülék Bluetooth üzemmódra vált.

2 Válassza ki a "Settings" > "Pairing" > "Phone Selection" opciót (a mobiltelefon kiválasztásához) vagy az "Audio Selection" opciót (az audiólejátszó kiválasztásához) a [Control] gombbal.

A [Control] gomb használatáról bővebb információt itt talál: <3-3. Paraméter kiválasztása> (13. oldal).

Megjelenik a "(name)" üzenet.

3 Válasszon ki egy Bluetooth eszközt a [Control] gombbal.

Megjelenik a "*(name)" vagy "-(name)" üzenet.

*: A kiválasztott Bluetooth eszköz foglalt.

-: A kiválasztott Bluetooth eszköz készenlében van.

" " (Üres): A Bluetooth eszköz kiválasztása meg lett szüntetve.

Kilépés a Bluetooth üzemmódból

Nyomja meg a [↵] gombot.

Ha nincs kiválasztva eszköz

- Ha egy mobiltelefon már ki van választva, akkor szüntesse meg a kiválasztást, és válasszon ki egy másikat.
- Ha nem lehet kiválasztani egy eszközt az audiólejátszóval, csatlakoztassa az eszközt az audiólejátszóhoz.

13-4. Regisztrált Bluetooth eszköz törlése

Lehetősége van regisztrált Bluetooth eszköz törlésére.

1 Nyomja meg a [↵] gombot.

Megjelenik a "BT MODE" felirat, és a készülék Bluetooth üzemmódra vált.

2 Válassza ki a "Settings" > "Pairing" > "Device Delete" opciót a [Control] gombbal.

A [Control] gomb használatáról bővebb információt itt talál: <3-3. Paraméter kiválasztása> (13. oldal).

Megjelenik a "(name)" üzenet.

3 Válasszon ki egy Bluetooth eszközt a [Control] gombbal.

4 Válassza ki a "YES" opciót a [Control] gombbal.

Megjelenik a "Completed" üzenet.

Kilépés a Bluetooth üzemmódból

Nyomja meg a [↵] gombot.

Regisztrált eszköz törlések

- Regisztrált mobiltelefon törlések annak telefonkönyve és naplója is törlődik.

Bluetooth eszköz regisztrálása (KDC-BT73DAB, KDC-BT53U)

13-5. Bluetooth eszköz regisztrációs tesztje

Ellenőrizheti, hogy egy adott Bluetooth eszköz regisztrálható-e ennek az egységnek a használatához.

1 Nyomja meg a [↵] gombot.

Megjelenik a "BT MODE" felirat, és a készülék Bluetooth üzemmódra vált.

2 Válassza ki a "BT Test Mode" opciót a [Control] gombbal.

A [Control] gomb használatáról bővebb információt itt talál: [<3-3. Paraméter kiválasztása> \(13. oldal\)](#).

3 Indítsa el a készülék regisztrálását a Bluetooth eszköz működtetésével.

Megjelenik a "Please pairing your phone" üzenet. Kapcsolja be a Bluetooth eszközt, és kezdeményezze az egységhez történő csatlakozást. Megjelenik az egység neve ("KDC-####") a Bluetooth eszközön.

Előfordulhat, hogy a Bluetooth eszköz PIN kód megadását kéri. Az alapértelmezett PIN kód "0000".

4 Nyomja meg a [Control] gombot.

A sikeres párosítás után automatikusan elindul egy csatlakozási teszt.

A csatlakozási teszt befejeződésével a teszteredmények a funkció szerint jelennek meg ("OK": Bekapcsolva; "NG": Kikapcsolva).

Kijelzés	Leírás
"Pairing"	Regisztrálás ezen az egységen
"HF Connect"	Telefonálás kihangosítóval
"AUD Connect"	Audió lejátszása
"PB Download"	Telefonkönyv letöltése

5 Nyomja meg a [Control] gombot.

Kilép a teszt üzemmódból.

14. Telefonálás kihangosítással (KDC-BT73DAB, KDC-BT53U)

14-1. Hívás fogadása

Telefonhívást fogadhat a mobiltelefonnal.

Nyomja meg a [📞] gombot.

A következő műveletek megszakítják a hívást.

- CD behelyezése.
- USB-eszköz csatlakoztatása.

Beérkező hívás elutasítása

Nyomja meg az [SRC] gombot.

14-2. Telefonkönyvben szereplő szám hívása

1 Nyomja meg a [📞] gombot.

Megjelenik a "BT MODE" felirat, és a készülék Bluetooth üzemmódra vált.

2 Válassza ki a "Phone Book" opciót a [Control] gombbal.

A [Control] gomb használatáról bővebb információt itt talál: <3-3. Paraméter kiválasztása> (13. oldal).

3 Válasszon egy nevet a [Control] gombbal.

4 Válasszon egy telefonszámot a [Control] gombbal.

5 Nyomja meg a [📞] gombot.

Hívást indít.

Ha nincs telefonkönyv

- Ha a telefonkönyv még nem töltődött le automatikusan a készülékre, akkor töltsse le, lásd: <16-2. A telefonkönyv letöltése> (74. oldal).

A telefonkönyv megjelenítése

- A rendszer kereséskor az ékezetes (pl. "ü") betű helyett a nem ékezetes karakterre (pl. "u") keres.

14-3. Telefonszám tárcsázása

1 Nyomja meg a [🔊] gombot.

Megjelenik a "BT MODE" felirat, és a készülék Bluetooth üzemmódra vált.

2 Válassza ki a "Number Dial" opciót a [Control] gombbal.

A [Control] gomb használatáról bővebb információt itt talál: <3-3. Paraméter kiválasztása> (13. oldal).

3 Adjon meg egy telefonszámot.

A művelet típusa	Művelet
Telefonszám kiválasztása	Forgassa el a [Control] gombot.
Számjegy kiválasztása	Nyomja meg a gombot [◀◀] vagy [▶▶].

4 Nyomja meg a [🔊] gombot.

Hívást indít.

A megadható számjegyek száma

- Legfeljebb 32 számjegy írható be.

14-4. Hívásnaplóban szereplő szám hívása

1 Nyomja meg a [🔊] gombot.

Megjelenik a "BT MODE" felirat, és a készülék Bluetooth üzemmódra vált.

2 Válassza ki a "Call History" opciót a [Control] gombbal.

A [Control] gomb használatáról bővebb információt itt talál: <3-3. Paraméter kiválasztása> (13. oldal).

3 Forgassa el a [Control] gombot, és válasszon ki egy nevet és egy telefonszámot.

▶ : Bejövő hívások

◀ : Kimenő hívások

✓ : Nem fogadott hívások

A [Control] gomb megnyomásával válthat a névlista és a részletes megjelenítés között.

4 Nyomja meg a [🔊] gombot.

Hívást indít.

Telefonálás kihangosítással (KDC-BT73DAB, KDC-BT53U)

14-5. Gyorstárcsázás (Előre beállított tárcsázás)

1 Nyomja meg a [☎] gombot.

Megjelenik a "BT MODE" felirat, és a készülék Bluetooth üzemmódra vált.

2 Válassza ki a "Preset Call" opciót a [Control] gombbal.

A [Control] gomb használatáról bővebb információt itt talál: <3-3. Paraméter kiválasztása> (13. oldal).

3 Forgassa el a [Control] gombot, és válasszon ki egy előhívási számot ("P1" – "P6").

4 Nyomja meg a [☎] gombot.

Hívást indít.

Tárcsázási szám mentése

- Az előre beállított hívószámot regisztrálnia kell. Lásd: <14-6. Az előre beállított tárcsázási számok listájának regisztrálása> (68. oldal).

14-6. Az előre beállított tárcsázási számok listájának regisztrálása

1 Nyomja meg a [☎] gombot.

Megjelenik a "BT MODE" felirat, és a készülék Bluetooth üzemmódra vált.

2 Adja meg a regisztrálni kívánt telefonszámot

Adja meg a telefonszámot a következőképpen:

<14-3. Telefonszám tárcsázása> (67. oldal)

<14-4. Hívásnaplóban szereplő szám hívása> (67. oldal)

<14-2. Telefonkönyvben szereplő szám hívása> (66. oldal)

3 Nyomja meg és tartsa lenyomva a [Control] gombot.

4 Forgassa el a [Control] gombot, és válasszon ki egy memória sorszámot ("P1" – "P6").

5 Nyomja meg és tartsa lenyomva a [Control] gombot.

Kilépés a Bluetooth üzemmódból

Nyomja meg a [☎] gombot.

14-7. Hívás közben

Hívás megszakítása

Nyomja meg a [**☎**] gombot.

Átkapcsolás magánbeszélgetés módra

Nyomja meg a gombot [**◀◀**] vagy [**▶▶**].

Ezzel a gombbal válthat a magánbeszélgetés ("PRIVATE") és a kihangosított beszélgetési mód között.

Az előző forrás visszaállításakor Magánbeszélgetés módban

- A mobiltelefon típusától függően előfordulhat, hogy a magánbeszélgetés módra váltáskor az a forrás kerül kiválasztásra, amelyik a kihangosított kapcsolat megkezdése előtt volt használatban. Ebben az esetben a forrás nem váltható vissza kihangosított beszélgetés módra a jelen egységről. Mobiltelefonján végrehajtott művelet segítségével lépjen vissza a kihangosított beszélgetés módba.

A hangerő beállítása hívás közben

Forgassa el a [**Control**] gombot.

14-8. A szétkapcsolási üzenet törlése

1 Nyomja meg a [☎**] gombot.**

Megjelenik a "HF Disconnect" üzenet.

Telefonálás kihangosítással (KDC-BT73DAB, KDC-BT53U)

14-9. Hangvezérlés

Ez a készülék hozzáfér a csatlakoztatott mobiltelefon hangfelismerési funkciójához. Így hangvezérlés segítségével is kereshet a telefonkönyvben. (A funkció elérhetősége a mobiltelefontól függ.)

1 Nyomja meg és tartsa lenyomva a [🗨️] gombot.

Megjelenik a "Voice Control" üzenet, és bekapcsol a Hangvezérlés üzemmód.

2 Kezden el beszélni.

Mondja ki a telefonon mentett hangmintát stb.

14-10. Display of phone number types (categories)

A telefonkönyvben szereplő kategóriatételek az alábbiak:

Kijelzés	Információ
"General" / 📞	Általános
"Home" / 🏠	Otthoni
"Office" / 🏢	Munkahelyi
"Mobile" / 📱	Mobil
"Other" / 📠	Egyéb

15. Bluetooth audió (KDC-BT73DAB, KDC-BT53U)

15-1. Használatba vétel előtt

- A készülékkel való használat előtt regisztrálnia kell a Bluetooth audiólejátszót. További részletekért lásd: [<13-2. Bluetooth eszköz regisztrálása> \(62. oldal\)](#).
- Ki kell választania a csatlakoztatni kívánt Bluetooth lejátszót. Lásd: [<13-3. A csatlakoztatni kívánt Bluetooth eszköz kiválasztása> \(63. oldal\)](#).

15-2. Alapvető műveletek

Bluetooth audioforrás kiválasztása

Nyomja meg az [SRC] gombot a Bluetooth audioforrás ("BT AUDIO") kiválasztásához. Lásd: [<Forrás kiválasztása> \(14. oldal\)](#).

Dal szüneteltetése és lejátszása

Nyomja meg és tartsa lenyomva a [Q/↵] gombot.

Egy zeneszám kiválasztása

Nyomja meg a gombot [◀◀] vagy [▶▶].

Egy dal gyors előre vagy hátra tekerése

Nyomja meg és tartsa lenyomva a gombot [◀◀] vagy [▶▶].

Audió fájlmappa kiválasztása

Nyomja meg a gombot [▲] vagy [▼].

Előkészületek a Bluetooth audiólejátszó használatához

- A fenti műveletek egyike vagy mindegyike nem használható, ha a Bluetooth audiólejátszó nem áll készen a távvezérlésre.
- A Bluetooth hangforrások közötti váltás nem indítja el és nem állítja le automatikusan a lejátszást. Ehhez hajtja végre a lejátszás indítási és leállítási műveletét.
- Egyes audiólejátszókat nem lehet távvezérelni vagy újból csatlakoztatni a Bluetooth szétkapcsolása után. Használja az audiólejátszó fő egységét, ha csatlakoztatni szeretne egy Bluetooth eszközt.

15-3. Lejátszás üzemmód

Lehetőség van a Playback (Lejátszás), a Random play (Véletlenszerű lejátszás) vagy a Repeat play (Ismételt lejátszás) üzemmód kiválasztására.

1 Nyomja meg az [SRC] gombot a Bluetooth audioforrás ("BT AUDIO") kiválasztásához.

Lásd: <Forrás kiválasztása> (14. oldal).

2 Nyomja meg a [Control] gombot.

Lépjön a Funkció beállítás üzemmódba.

3 Válassza ki a "Play Mode" opciót a [Control] gombbal.

A [Control] gomb használatáról bővebb információt itt talál: <3-3. Paraméter kiválasztása> (13. oldal).

4 Válasszon ki egy lejátszási módot a [Control] gombbal.

Kijelzés	Leírás
"Random"	"ON" beállítás esetén véletlenszerű sorrendben játssza le a dalokat. <input checked="" type="checkbox"/> (ON) / <input type="checkbox"/> (OFF)
"All Random"	"ON" beállítás esetén véletlenszerű sorrendben játssza le az összes dalt. <input checked="" type="checkbox"/> (ON) / <input type="checkbox"/> (OFF)
"File Repeat"	"ON" beállítás esetén ismétli a kiválasztott dalokat. <input checked="" type="checkbox"/> (ON) / <input type="checkbox"/> (OFF)
"All Repeat"	"ON" beállítás esetén ismétli az összes dalt. <input checked="" type="checkbox"/> (ON) / <input type="checkbox"/> (OFF)

5 Nyomja meg a [Control] gombot.

A beállítás módosult.

Kilépés a Funkció beállítás üzemmódból

Nyomja meg és tartsa lenyomva a [Q/↵] gombot.

Elérhető funkciók

- A lejátszási funkciók elérhetősége a csatlakoztatott Bluetooth audiólejátszó típusától függ.

16. Bluetooth beállítások (KDC-BT73DAB, KDC-BT53U)

16-1. PIN kód regisztrálása

A Bluetooth eszközön végrehajtott művelettel adja meg a jelen készülékkel való regisztráláshoz szükséges PIN kódot.

1 Nyomja meg a [↵] gombot.

Megjelenik a "BT MODE" felirat, és a készülék Bluetooth üzemmódra vált.

2 Válassza ki a "Settings" > "Detailed Settings" > "PIN Code Edit" opciót a [Control] gombbal.

A [Control] gomb használatáról bővebb információt itt talál: <3-3. Paraméter kiválasztása> (13. oldal).

3 PIN kód megadása

A művelet típusa	Művelet
Számok kiválasztása	Forgassa el a [Control] gombot.
Lépés a következő számjegyre	Nyomja meg a [▶▶] gombot.
Az utolsó számjegy törlése	Nyomja meg a [◀◀] gombot.
PIN kód jóváhagyása	Nyomja meg a [Control] gombot.

Ha megjelenik a "Completed" felirat, akkor a mentés megtörtént.

Kilépés a Bluetooth üzemmódból

Nyomja meg a [↵] gombot.

Megjegyzések a PIN kód megadásához

- Az alapértelmezett kód "0000".
- Legfeljebb nyolc számjegyű PIN kód adható meg.

16-2. A telefonkönyv letöltése

Ha a telefonkönyv nem töltődött le automatikusan a készülékre, amelyre egy nem PBAP kompatibilis mobiltelefon csatlakozik, akkor a következőképpen töltheti le:

1 Nyomja meg a [↵] gombot.

Megjelenik a "BT MODE" felirat, és a készülék Bluetooth üzemmódra vált.

2 Válassza ki a "Settings" > "Transfer Phonebook" opciót a [Control] gombbal.

A [Control] gomb használatáról bővebb információt itt talál: <3-3. Paraméter kiválasztása> (13. oldal).

Ha megkezdődik a letöltés, megjelenik a "Downloading ###" üzenet.

A letöltés végén megjelenik a "Completed" üzenet.

Kilépés a Bluetooth üzemmódból

Nyomja meg a [↵] gombot.

A menthető telefonszámok maximális száma

- Az összes regisztrált mobiltelefonról összesen 400 telefonszám menthető.
- Mindegyik telefonszám esetében legfeljebb 32 számjegy menthető, valamint a név megadásához legfeljebb 32* karakter.
(*32: Az alfabetaikus karakterek száma. A karakterek típusától függően előfordulhat, hogy kevesebb karakter adható meg.)

A letöltés megszakítása

- A telefonkönyvben lévő adatok letöltésének leállítása mobiltelefonon végezhető el.

16-3. A telefonkönyv törlése

Lehetőség van a telefonkönyv törlésére azon a készüléken, amelyre nem PBAP kompatibilis mobiltelefon csatlakozik.

1 Nyomja meg a [↵] gombot.

Megjelenik a "BT MODE" felirat, és a készülék Bluetooth üzemmódra vált.

2 Válassza ki a "Phone Book" opciót a [Control] gombbal.

A [Control] gomb használatáról bővebb információt itt talál: <3-3. Paraméter kiválasztása> (13. oldal).

3 Válassza ki a törölni kívánt nevet a [Control] gombbal.

4 Nyomja meg és tartsa lenyomva a [Control] gombot.

5 Válassza ki a törölni kívánt elemet a [Control] gombbal.

Kijelzés	Törölni kívánt elem
"Delete Name"	A kiválasztott névhez mentett összes telefonszám törlődik.
"Delete Number"	A kiválasztott névhez mentett egyik telefonszám törlődik.
"Delete All"	A telefonkönyvbe mentett összes telefonszám törlődik.

A "Delete Number" opció kiválasztása után válassza ki a törölni kívánt számot a [Control] gombbal.

6 Válassza ki a "YES" opciót a [Control] gombbal.

Megjelenik a "Completed" üzenet.

Kilépés a Bluetooth üzemmódból

Nyomja meg a [↵] gombot.

Bluetooth beállítások (KDC-BT73DAB, KDC-BT53U)

16-4. A készülékprogram verziószámának kijelzése

Megtekintheti a készüléken található firmware verziószámát.

1 Nyomja meg a [↵] gombot.

Megjelenik a "BT MODE" felirat, és a készülék Bluetooth üzemmódra vált.

2 Válassza ki a "Settings" > "Detailed Settings" > "BT F/W Update" opciót a [Control] gombbal.

A [Control] gomb használatáról bővebb információt itt talál: <3-3. Paraméter kiválasztása> (13. oldal).
Megjelenik a készülékprogram verziószáma.

Kilépés a Bluetooth üzemmódból

Nyomja meg a [↵] gombot.

A frissítés lépései

- A készülékprogram frissítésének módjáról webhelyünkön tájékozódhat.

www.kenwood.com/bt/information/

16-5. Váltás két csatlakoztatott mobiltelefon között

Amikor két Bluetooth-eszköz van csatlakoztatva, akkor megadhatja, hogy melyik Bluetooth-eszköz használata élvezzen elsőbbséget.

1 Nyomja meg a [↵] gombot.

Megjelenik a "BT MODE" felirat, és a készülék Bluetooth üzemmódra vált.

2 Válassza a "Device Priority" opciót a [Control] gombbal.

A [Control] gomb használatáról bővebb információt itt talál: <3-3. Paraméter kiválasztása> (13. oldal).

3 Válassza a "Sub -###-" opciót a [Control] gombbal.

"Main": Normál üzemmódban használt eszköz.
"Sub": Csak hívásfogadásra használt eszköz.

4 Nyomja meg a [Control] gombot.

Kilépés a Bluetooth üzemmódból

Nyomja meg a [↵] gombot.

16-6. Bluetooth-eszköz részletes beállítása

Konfigurálhatja a készülék eredeti beállításait

1 Nyomja meg a [🔊] gombot.

Megjelenik a "BT MODE" felirat, és a készülék Bluetooth üzemmódra vált.

2 Válassza ki a "Settings" > "Detailed Settings" opciót a [Control] gombbal.

A [Control] gomb használatáról bővebb információt itt talál: <3-3. Paraméter kiválasztása> (13. oldal).

3 Válasszon ki egy Bluetooth részletes beállítási elemet a [Control] gombbal.

Kijelzés	Leírás
"Auto Answer"	Hívás automatikus megválaszolása az automatikus válasz funkciónál előre beállított időtartam elteltével. "OFF": A telefonhívás automatikus megválaszolása kikapcsolva. "1SEC" – "8SEC" – "99SEC": A telefonhívás automatikus megválaszolása 1–99 másodperc elteltével.
"Auto Reconnect"	Az "ON" beállítás mellett a regisztrált Bluetooth eszköz újrapárosítása automatikusan elindul, ha a párosítottság megszűnt. "ON" / "OFF"
"Auto Pairing"	Ha az "ON" lehetőség van kiválasztva, az Apple Auto Pairing funkciója bekapcsol, és az egységhez csatlakoztatott iPod touch vagy iPhone regisztrációja automatikusan megtörténik. "ON" / "OFF"
"Bluetooth HF/Audio"	Megadja a kimeneti hangszórókat a kihangosított kommunikációhoz és a Bluetooth audió hanghoz. "Front": Hangkimenet az összes elülső hangszórón. "All": Hangkimenet az összes elülső és hátsó hangszórón.
"Call Beep"	Beállítja, hogy legyen-e sípszó kiadása a hangszóróról bejövő hívás esetén. "ON": Sípoló jelzést ad. "OFF": Nem ad sípoló jelzést.
"MIC Gain"	Állítsa be a mikrofon érzékenységet a telefonhíváshoz, vagy állítsa be a hívó fél hangerejét. "-20" – "0" – "+8"
"Echo Cancel Level"	Itt állítható be a visszhangelnomás erőssége. "1" – "4" – "10"

(Színes szöveg: gyári beállítás)

4 Válasszon egy beállítást a [Control] gombbal.

Visszalépés az előző elemre.

Kilépés a Bluetooth üzemmódból

Nyomja meg a [🔊] gombot.

17. Hibaelhárítási útmutató

17-1. Beállítási hiba

A készülék egyes beállításai letilthatnak bizonyos funkciókat.

● **Nem lehet kijelzést beállítani.**

- ☐ A bemutató üzemmód kikapcsolása nem a leírt módon történik: <12-6. A Bemutató üzemmód beállítása> (60. oldal).

● **Nem érvényesíthető a "Text Select", "Side Select" vagy "Status" beállítás a "Display Select" elemhez.**

- ☐ Nem választott ki megjelenítési típust a következő részben leírtak szerint: <11-1. Kijelző típusának kiválasztása> (52. oldal).

● **A kiegyenlítő beállítása nem lehetséges.**

● **A basszus erősítés beállítása nem lehetséges.**

● **A hangminőség javításának beállítása nem lehetséges.**

● **A pozícióvezérlés beállítása nem lehetséges.**

● **A hangerőtől függő hangszinszabályozás beállítása nem lehetséges.**

- ☐ A DSP funkció ki van kapcsolva.
 - ☛ "DSP Set" a következő részben: <5-1. Hangvezérlés> (18. oldal)

17-2. Működési/vezetékezési hiba

Ami a berendezés meghibásodásának tűnhet, az esetleg csak a pontatlan kezelésnek vagy a vezetékek hibás bekötésének az eredménye. Mielőtt a szervizhez fordulna, ellenőrizze az alábbi táblázatban szereplő lehetséges problémákat.

Általános

● **A gombnyomásjelző hang nem hallatszik**

- ☐ Az előerősítő kimeneti dugasza használatban van.
 - ☛ A gombnyomásjelző hang nem lép ki az előerősítő kimeneti dugaszán.

● **Nem lehet a hangot hallani.**

● **Az egység nem kapcsol be.**

● **A kijelzőn megjelenő információ helytelen.**

- ☐ Szennyeződés van a csatlakozókon.
 - ☛ Tisztítsa meg a csatlakozókat. Lásd a következő részt: <A csatlakozó tisztítása> (4. oldal).

Állomáskereső forrás

● **Gyenge a rádióvétel.**

- ☐ Az autóantenna nincs kihúzva.
 - ☛ Húzza ki teljesen az antennát.

Lemez forrás

● **A készülék nem játssza le a kiválasztott lemezt, egy másik lemezt azonban igen.**

- ☐ A szóban forgó CD erősen szennyezett.
 - ☛ Tisztítsa meg a CD-t a leírt módon: <8-11. Lemezkezelése> (41. oldal).
- ☐ A lemez erősen karcosodott.
 - ☛ Próbálkozzon másik lemezzel.

Hangfájl-forrás

● **Audiofájl lejátszásakor szaggatott a hang.**

- ☐ Az adathordozó megkarcolódott vagy szennyezett.
 - ☛ Tisztítsa meg a CD-t a leírt módon: <8-11. Lemezkezelése> (41. oldal).
- ☐ Gyenge minőségű a felvétel.
 - ☛ Játssza le újra a hordozót vagy használjon másik hordozót.

17-3. Hibaüzenetek

Az alábbi üzenetek a rendszer állapotáról tájékoztatnak.

● "TOC Error"

- A CD erősen szennyezett. A CD fordítva lett behelyezve.
- A CD nagyon össze van karcolva.
- A lemez olvashatatlan.

● "IN" (villog)

- A CD-lejátszó nem működik megfelelően.
 - Helyezze be újra a CD-t. Ha készülék nem adja ki a lemezt, vagy ha a kijelző megfelelően behelyezett lemezzel is tovább villog, kapcsolja ki az áramellátást, és forduljon a legközelebbi szervizközpontoz.

● "Protect" (villog)

- A hangszóró vezetéke rövidre van zárva, vagy hozzár a jármű alvázához, és ilyenkor működésbe lép a védelmi funkció.
 - Huzalozza vagy szigetelje megfelelően a hangszórókábelt, majd nyomja meg a Reset gombot. Ha nem tűnik el a "PROTECT" felirat, vegye fel a kapcsolatot legközelebbi szervizközponttal.

● "NA File"

- A lejátszás alatt álló audiofájl formátumát az egység nem támogatja.

● "Copy PRO"

- A lejátszott fájl másolásvédezt.

● "Read Error"

- A csatlakoztatott USB-eszköz fájlrendszere sérült.
 - Másolja újra a fájlokat és a mappákat az USB-eszközre. Ha a "Read Error" üzenet ismét megjelenik, inicializálja az USB-eszközt, vagy használjon másik USB-eszközt.

● "No Device"

- USB-eszköz van forrásként kiválasztva, jöllehet egyetlen USB-eszköz sincs csatlakoztatva.
 - Változtassa meg a forrást az USB-től eltérő bármilyen más forrásra. Csatlakoztasson egy USB-eszközt, majd válassza ki ismét az USB-forrást.

● "N/A Device"

- Nem támogatott USB-eszköz van csatlakoztatva.
- Nem sikerült az iPod csatlakoztatása.
 - Ellenőrizze, hogy a csatlakoztatott iPod támogatott-e. Lásd a <8-6. Információ az audiofájlokról> (39. oldal) részt a támogatott iPod készülékekkel kapcsolatos információért

● "No Music Data"

- A csatlakoztatott USB-eszközön nem található lejátszható audiofájl.
- Egy olyan médium került lejátszásra, amelyen nem található lejátszható adat.

● "Please Eject"

- A készülék valamilyen okból nem működik megfelelően.
 - Nyomja meg és tartsa lenyomva a gombot .

- Nyomja meg a készüléken található visszaállítógombot. Ha nem tűnik el a "PLEASE EJECT" üzenet, vegye fel a kapcsolatot a legközelebbi szervizközponttal.

● "iPod Error"

- Nem sikerült az iPod csatlakoztatása.
 - Távolítsa el, majd csatlakoztassa újra az iPodot.
 - Indítsa újra az iPodot/iPhone-t.

● "No Number"

- A hívó fél nem jelzett hívóazonosítót.
- Nincs telefonszámadat.

● "No Data"

- Nincs kimenő hívások listája.
- Nincs beérkező hívások listája.
- Nincs nem fogadott hívások listája.
- Nincs telefonkönyv-lista.

● "No Entry"

- A mobiltelefon regisztrációja (párosítása) nem történt meg.

● "HF Disconnect"

- A készülék nem tud kommunikálni a mobiltelefonnal.

● "AUD Disconnect"

- A készülék nem tud kommunikálni a Bluetooth audio lejátszóval.

● "HF Error 68"

- A készülék nem tud kommunikálni a mobiltelefonnal.
 - Kapcsolja ki, majd kapcsolja be a tápellátást. Ha az üzenet továbbra is megjelenik, nyomja meg a visszaállítás gombját a vezérlőegységen.

● "HF Error 89"

- Nem sikerült frissíteni a készülékprogramot.
 - Próbálja újra frissíteni a készülékprogramot.

● "Device Full"

- Már 5 Bluetooth eszköz lett regisztrálva. Nem regisztrálható több Bluetooth-eszköz.

● "Pairing Failed"

- Párosítási hiba.

● "N/A Voice Tag"

- Nincs regisztrált hangcímké a mobiltelefonon.

● "No Phonebook"

- Data is not contained in the phone book.

● "No Support"

- A csatlakoztatott Bluetooth készülék nem támogatja a hangfelismerő funkciót.

● "No Active Device"

- Nincs csatlakoztatva hangfelismerő funkciót támogató Bluetooth készülék.

● "Antenna Error"

- Az antenna rövidre van zárva, és bekapcsolt a védőáramkör.
 - Ellenőrizze a digitális rádió antennáját. Erősítő nélküli passzív antenna használatakor a "DAB Antenna Power" beállításnál válassza az "OFF" lehetőséget. Lásd: <10-10. Digitális rádió kezdő beállítás> (51. oldal)

Hibaelhárítási útmutató

aha üzenetek

- **"Disconnect"**
 - Ellenőrizze a készülékhez történő csatlakoztatást.
- **"Check Device"**
 - Set aha application active.
- **"Loading"**
 - Jelentkezzen be az aha szerverre.
- **"Login Failed"**
 - Nem sikerült bejelentkezni az aha szerverre.
- **"Aha App Update Required"**
 - Frissítse az aha alkalmazást a legújabb verzióra.
- **"Aha Unavailable"**
 - Az Aha rádiószerver karbantartás alatt van.
- **"Network Unavailable"**
 - Nem lehetséges a csatlakozás az Aha rádiószerverhez.
- **"Poor GPS"**
 - A GPS-jelek vétele nem lehetséges.
- **"Connect Phone"**
 - Csatlakoztassa a mobiltelefont.
- **"Action NA"**
 - A megnyomott billentyű nem érvényes.
- **"Select Station"**
 - Válasszon ki egy állomást.

KENWOOD