

KENWOOD

KDC-361U
KDC-261UB
KDC-261UR
KDC-161UB

KDC-161UR
KDC-161UG
KDC-130Y
KDC-120RY

KDC-100Q
KDC-161URY

CD-RECEIVER

INSTRUCTION MANUAL

CD-РЕСІВЕР

ІНСТРУКЦІЯ ПО ЕКСПЛУАТАЦІИ

CD-РЕСІВЕР

ІНСТРУКЦІЯ З ЕКСПЛУАТАЦІЇ

JVCKENWOOD Corporation





Pb

Information on Disposal of Old Electrical and Electronic Equipment and Batteries (applicable for EU countries that have adopted separate waste collection systems)

Products and batteries with the symbol (crossed-out wheeled bin) cannot be disposed as household waste.

Old electrical and electronic equipment and batteries should be recycled at a facility capable of handling these items and their waste byproducts.

Contact your local authority for details in locating a recycle facility nearest to you. Proper recycling and waste disposal will help conserve resources whilst preventing detrimental effects on our health and the environment.

Notice: The sign "Pb" below the symbol for batteries indicates that this battery contains lead.

For Israel

מידע בדבר השלכה לאשפה של ציוד חשמלי ואלקטרוני ישן וכן סוללות (רלוונטי למדינות שמשמשות במערכת איסוף אשפה מופרדת).

לא ניתן להשליך מוצרים וסוללות עם הסימון (פח אשפה עם X עליו) כאשפה ביתית רגילה. יש למחזר ציוד חשמלי ואלקטרוני ישן וכן סוללות במתקן המסוגל לטפל בפריטים כאלה ובתוצרי הלואי שלהם. צרו קשר עם הרשות המקומית לקבלת פרטים אודות מתקן המיחזור הקרוב אליכם. מיחזור והשלכה לאשפה נאותים יעזרו לשמר משאבים ולמנוע השפעות שליליות על בריאותנו ועל הסביבה. שימו לב: הסימון Pb שמתחת לסימון עבור סוללות מצוין שהסוללה מכילה עופרת.



Declaration of Conformity with regard to the EMC Directive 2004/108/EC

Declaration of Conformity with regard to the RoHS Directive 2011/65/EU

Manufacturer:

JVC KENWOOD Corporation

3-12, Moriya-cho, Kanagawa-ku, Yokohama-shi, Kanagawa, 221-0022, Japan

EU Representative:

JVCKENWOOD NEDERLAND B.V.

Amsterdamseweg 37, 1422 AC UITHOORN, The Netherlands



The marking of products using lasers

The label is attached to the chassis/case and says that the component uses laser beams that have been classified as Class 1. It means that the unit is utilizing laser beams that are of a weaker class. There is no danger of hazardous radiation outside the unit.

Маркировка изделий, использующих лазеры

К корпусу устройства прикреплена табличка, указывающая, что устройство использует лазерные лучи класса 1. Это означает, что в устройстве используются лазерные лучи слабой интенсивности. Они не представляют опасности и не распространяют опасную радиацию вне устройства.

Маркування виробів, обладнаних лазером

На каркас/корпус поміщається наклейка, в якій зазначається, що даний виріб випромінює лазерні промені Класу 1. Це означає, що даний апарат використовує лазерні промені слабшого класу. За межами даного апарату не існує небезпеки лазерного випромінювання.

Декларація про Відповідність Вимогам Технічного Регламенту Обмеження Використання деяких Небезпечних Речовин в електричному та електронному обладнанні (затвердженого Постановою №1057 Кабінету Міністрів України)

Вибір відповідає вимогам Технічного Регламенту Обмеження Використання деяких Небезпечних Речовин в електричному та електронному обладнанні (ТР ОВНР).

Вміст небезпечних речовин у випадках, не обумовлених в Додатку №2 ТР ОВНР:

1. свинець (Pb) – не перевищує 0.1 % ваги речовини або в концентрації до 1000 частин на мільйон;
2. кадмій (Cd) – не перевищує 0.01 % ваги речовини або в концентрації до 100 частин на мільйон;
3. ртуть (Hg) – не перевищує 0.1 % ваги речовини або в концентрації до 1000 частин на мільйон;
4. шестивалентний хром (Cr 6+) – не перевищує 0.1 % ваги речовини або в концентрації до 1000 частин на мільйон;
5. полібромбіфеноли (PBB) – не перевищує 0.1% ваги речовини або в концентрації до 1000 частин на мільйон;
6. полібромдефенілові ефіри (PBDE) – не перевищує 0.1 % ваги речовини або в концентрації до 1000 частин на мільйон.

EAC

Дата изготовления (месяц/год) находится на этикетке устройства.

При Правильном соблюдении всех условий эксплуатации и технических требований, указанных в данной инструкции, срок службы купленного Вами изделия составляет 7 лет. Гарантийный срок эксплуатации изделия соответствует сроку, указанному в гарантийном талоне. В период срока службы эксплуатация и хранение изделия не может представлять опасность для Вашей жизни, здоровья, причинять вред Вашему имуществу или окружающей среде.

For Turkey

Bu ürün 28300 sayılı Resmî Gazete’de yayımlanan Atık Elektrikli ve Elektronik Eşyaların Kontrolü Yönetmeliğe uygun olarak üretilmiştir.

Eski Elektrik ve Elektronik Ekipmanların İmha Edilmesi Hakkında Bilgi (ayrı atık toplama sistemlerini kullanan ülkeleri için uygulanabilir)



Sembollü (üzerinde çarpı işareti olan çöp kutusu) ürünler ev atıkları olarak atılamaz.

Eski elektrik ve elektronik ekipmanlar, bu ürünleri ve ürün atıklarını geri dönüştürebilecek bir tesiste değerlendirilmelidir. Yaşadığımız bölgeye en yakın geri dönüşüm tesisinin yerini öğrenmek için yerel makamlara müracaat edin. Uygun geri dönüşüm ve atık imha yöntemi sağlığımız ve çevremiz üzerindeki zararlı etkileri önlerken kaynakların korunmasına da yardımcı olacaktır.

CONTENTS

BEFORE USE	2
BASICS	3
GETTING STARTED	4
RADIO	5
CD / USB / iPod	6
AUX	8
AUDIO SETTINGS	9
DISPLAY SETTINGS	10
MORE INFORMATION	10
TROUBLESHOOTING	11
INSTALLATION / CONNECTION	12
SPECIFICATIONS	15

How to read this manual

- Operations are explained mainly using buttons on the faceplate.
- [XX] indicates the selected items.
- (→ XX) indicates references are available on the stated page.

BEFORE USE

▲ Warning

Do not operate any function that takes your attention away from safe driving.

▲ Caution

Volume setting:

- Adjust the volume so that you can hear sounds outside the car to prevent accidents.
- Lower the volume before playing digital sources to avoid damaging the speakers by the sudden increase of the output level.

General:

- Avoid using the USB device or iPod/iPhone if it might hinder safe driving.
- Make sure all important data has been backed up. We shall bear no responsibility for any loss of recorded data.
- Never put or leave any metallic objects (such as coins or metal tools) inside the unit, to prevent a short circuit.
- If a disc error occurs due to condensation on the laser lens, eject the disc and wait for the moisture to evaporate.

Remote control (RC-406):

- Do not leave the remote control in hot places such as on the dashboard.
- The Lithium battery is in danger of explosion if replaced incorrectly. Replace it only with the same or equivalent type.
- The battery pack or batteries shall not be exposed to excessive heat such as sunshine, fire or the like.
- Keep the battery out of reach of children and in its original packaging when not in used. Dispose of used batteries promptly. If swallowed, contact a physician immediately.

Maintenance

Cleaning the unit: Wipe off dirt on the faceplate with a dry silicone or soft cloth.

Cleaning the connector: Detach the faceplate and clean the connector gently with a cotton swab, being careful not to damage the connector.

Handling discs:

- Do not touch the recording surface of the disc.
- Do not stick tape etc. on the disc, or use a disc with tape stuck on it.
- Do not use any accessories for the disc.
- Clean from the center of the disc and move outward.
- Clean the disc with a dry silicone or soft cloth. Do not use any solvents.
- When removing discs from this unit, pull them out horizontally.
- Remove burrs from the center hole and disc edge before inserting a disc.

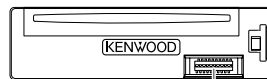

Connector (on the reverse side of the faceplate)

BASICS

Faceplate

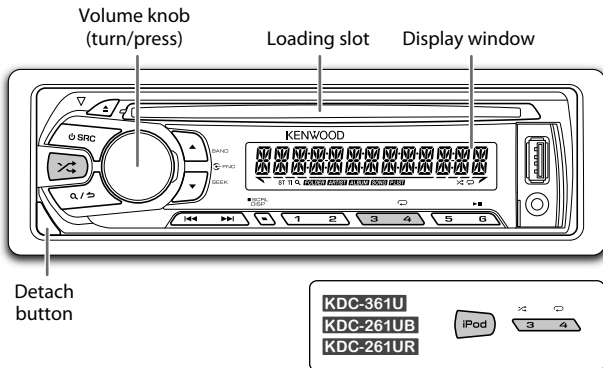

Attach

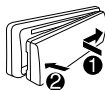

Detach

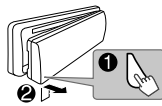

How to reset

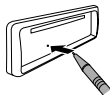

Your preset adjustments will also be erased.

Remote control (RC-406) (supplied for **KDC-130Y**)

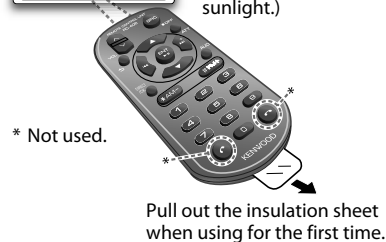

How to replace the battery

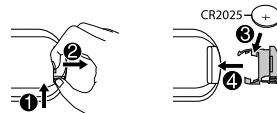

To	Do this (on the faceplate)	Do this (on the remote control)
Turn on the power	Press SRC . • Press and hold to turn off the power.	Press and hold SRC to turn off the power. (Pressing SRC does not turn on the power.)
Adjust the volume	Turn the volume knob.	Press VOL \wedge or VOL \vee . Press ATT during playback to attenuate the sound. • Press again to cancel.
Select a source	Press SRC repeatedly.	Press SRC repeatedly.
Change the display information	Press DISP SCRL repeatedly. • Press and hold to scroll the current display information.	(not available)

GETTING STARTED

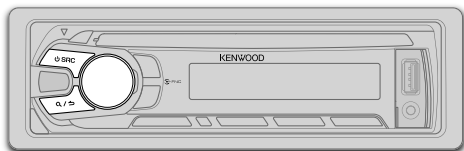

1 Select the display language and cancel the demonstration

When you turn on the power (or after you reset the unit), the display shows: "SEL LANGUAGE" → "PRESS" → "VOLUME KNOB"

- 1 Turn the volume knob to select [ENG] (English) or [RUS] (Russian), then press the knob. [ENG] is selected for the initial setup.

Then, the display shows: "CANCEL DEMO" → "PRESS" → "VOLUME KNOB"

- 2 Press the volume knob. [YES] is selected for the initial setup.
- 3 Press the volume knob again. "DEMO OFF" appears.

2 Set the clock

- 1 Press the volume knob to enter [FUNCTION].
- 2 Turn the volume knob to select [CLOCK], then press the knob.
- 3 Turn the volume knob to select [CLOCK ADJUST], then press the knob.
- 4 Turn the volume knob to make the settings, then press the knob.
Day → Hour → Minute
- 5 Turn the volume knob to select [CLOCK FORMAT], then press the knob.

- 6 Turn the volume knob to select [12H] or [24H], then press the knob.
- 7 Press and hold Q/↵ to exit.

(or)

- 1 Press and hold **DISP SCRL** to enter clock adjustment mode directly while in clock display screen.
- 2 Turn the volume knob to make the settings, then press the knob.
Day → Hour → Minute

To return to the previous setting item or hierarchy, press Q/↵.

3 Set the initial settings

- 1 Press **SRC** to enter **STANDBY**.
- 2 Press the volume knob to enter [FUNCTION].
- 3 Turn the volume knob to make a selection (see the following table), then press the knob.
- 4 Press and hold Q/↵ to exit.

To return to the previous setting item or hierarchy, press Q/↵.

Default: **XX**

AUDIO CONTROL

SWITCH PREOUT (Except for **KDC-100Q**)
REAR/ SUB-W: Selects whether rear speakers or a subwoofer are connected to the line out terminals on the rear (through an external amplifier).

SP SELECT **OFF/ 5/4/ 6 × 9/6/ OEM**: Selects according to the speaker size (5 inches or 4 inches, 6×9 inches or 6 inches) or OEM speakers for optimum performance.

DISPLAY

EASY MENU (For **KDC-361U/ KDC-130Y**)
ON: Both display and button illumination change to white color when entering [FUNCTION]. ; **OFF**: Both display and button illumination remain as [COLOR SELECT] color. (→ 10)

TUNER SETTING

PRESET TYPE **NORMAL**: Memorizes one station for each preset button in each band (FM1/ FM2/ FM3/ MW/ LW). ; **MIX**: Memorizes one station for each preset button, regardless of the selected band.

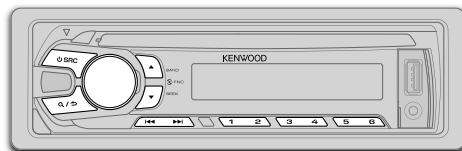

SYSTEM	
KEY BEEP	ON: Activates the keypress tone. ; OFF: Deactivates.
SOURCE SELECT	
BUILT-IN AUX	ON: Enables AUX in source selection. ; OFF: Disables. (→ 8)
RUSSIAN SET	Selects the display language for [FUNCTION] menu and Tag information (folder name, file name, song title, artist name, album name) if applicable. RUSSIAN OFF: Display language is English. ; РУССКИЙ ВКЛ: Display language is Russian.
P-OFF WAIT	Applicable only when the demonstration mode is turned off. Sets the duration when the unit will automatically turn off (while in standby mode) to save the battery. 20M: 20 minutes ; 40M: 40 minutes ; 60M: 60 minutes ; OFF ---: Cancels
CD READ	1: Automatically distinguishes between audio file disc and music CD. ; 2: Forces to play as an music CD. No sound can be heard if an audio file disc is played.
F/W UPDATE	
UPDATE SYSTEM	
F/W UP xx.xx	YES: Starts upgrading the firmware. ; NO: Cancels (upgrading is not activated). For details on how to update the firmware, see: www.kenwood.com/cs/ce/

Search for a station

- 1 Press **SRC** to select TUNER.
 - 2 Press **▲ BAND** repeatedly (or press ***AM-** / **#FM+** on RC-406) to select FM1/ FM2/ FM3/ MW/ LW.
 - 3 Press **◀◀ / ▶▶** (or press **◀◀ / ▶▶ (+)** on RC-406) to search for a station.
- To change the searching method for **◀◀ / ▶▶**: Press **▼ SEEK** repeatedly.
AUTO1: Automatically search for a station.
AUTO2: Automatically search for a preset station.
MANUAL: Manually search for a station.
 - To store a station: Press and hold one of the number buttons (**1** to **6**).
 - To select a stored station: Press one of the number buttons (**1** to **6**) (or press one of the number buttons (**1** to **6**) on RC-406).

Direct Access Tuning (using RC-406) (for KDC-130Y)

- 1 Press **DIRECT** to enter Direct Access Tuning.
“- - - -” (for FM) or “- - - -” (for MW/ LW) appears on the display.
 - 2 Press the number buttons to enter a frequency.
 - 3 Press **ENT ▶▶** to search for a station.
- To cancel, press **↵** or **DIRECT**.
 - If no operation is done for 10 seconds after step 2, Direct Access Tuning is automatically canceled.

Other settings

- 1 Press the volume knob to enter [FUNCTION].
- 2 Turn the volume knob to make a selection (see the following table), then press the knob.
- 3 Press and hold **Q / ↵** to exit.

To return to the previous setting item or hierarchy, press **Q / ↵**.

Default: **XX**

TUNER SETTING

LOCAL SEEK	ON: Searches only FM stations with good reception. ; OFF: Cancels.
AUTO MEMORY	YES: Automatically starts memorizing 6 stations with good reception. ; NO: Cancels. (Selectable only if [NORMAL] is selected for [PRESET TYPE].) (↔ 4)
MONO SET	ON: Improves the FM reception, but the stereo effect may be lost. ; OFF: Cancels.
NEWS SET	ON: The unit will temporarily switch to News Programme if available. ; OFF: Cancels.
REGIONAL	ON: Switches to another station only in the specific region using the "AF" control. ; OFF: Cancels.
AF SET	ON: Automatically searches for another station broadcasting the same program in the same Radio Data System network with better reception when the current reception is poor. ; OFF: Cancels.
TI	ON: Allows the unit to temporarily switch to Traffic Information. ; OFF: Cancels.
PTY SEARCH	Press the volume knob to enter PTY language selection. Turn the volume knob to select the PTY language (ENGLISH/ FRENCH/ GERMAN), then press the knob. Selects the available Program Type (see the following), then, press ◀◀ / ▶▶ to start.

CLOCK

TIME SYNC	ON: Synchronizes the unit's time to the Radio Data System station time. ; OFF: Cancels.
------------------	-------------------------------------------------------------------------------------------------------

- Except for **[KDC-100Q]**: **[LOCAL SEEK]/ [MONO SET]/ [NEWS SET]/ [REGIONAL]/ [AF SET]/ [TI]/ [PTY SEARCH]** is selectable only when the band is FM1/ FM2/ FM3.
 - For **[KDC-100Q]**: **[LOCAL SEEK]/ [MONO SET]/ [NEWS SET]/ [REGIONAL]/ [AF SET]/ [TI]/ [PTY SEARCH]** is selectable only when the band is FM1/ FM2. When the band is FM3, **[LOCAL SEEK]** can only be selected.
 - Available Program Type:
 - SPEECH:** NEWS, AFFAIRS, INFO (information), SPORT, EDUCATE, DRAMA, CULTURE, SCIENCE, VARIOUS, WEATHER, FINANCE, CHILDREN, SOCIAL, RELIGION, PHONE IN, TRAVEL, LEISURE, DOCUMENT
 - MUSIC:** POP M (music), ROCK M (music), EASY M (music), LIGHT M (music), CLASSICS, OTHER M (music), JAZZ, COUNTRY, NATION M (music), OLDIES, FOLK M (music)
- The unit will search for the Program Type categorized under **[SPEECH]** or **[MUSIC]** if selected.
- If the volume is adjusted during reception of traffic information, alarm or news bulletin, the adjusted volume is memorized automatically. It will be applied the next time traffic information, alarm or news bulletin function is turned on.

Start playback

The source changes automatically and playback starts.

CD

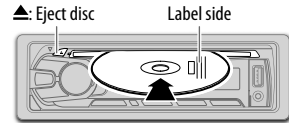

USB

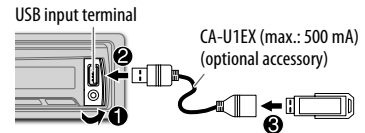

iPod/iPhone (for [KDC-361U/ KDC-261UB/ KDC-261UR])

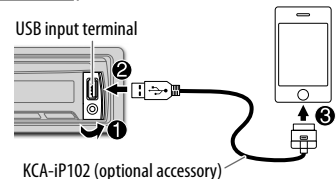

Press and hold iPod to select the control mode while in iPod source.
MODE ON: From the iPod. (↔ 7, *1)
MODE OFF: From the unit.

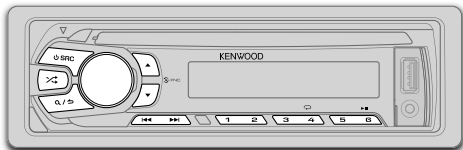
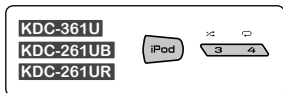

To	Do this
Pause or resume playback	Press 6 (or press ENT on RC-406).
Select a track/file	Press (or press (+) on RC-406).
Select a folder *2	Press / (or press *AM- / #FM+ on RC-406).
Reverse/ Fast-forward	Press and hold (or press and hold (+) on RC-406).
Repeat play *3	Press 4 repeatedly. <ul style="list-style-type: none"> • Audio CD: TRACK REPEAT, REPEAT OFF • MP3/WMA/WAV file or iPod: FILE REPEAT, FOLDER REPEAT, REPEAT OFF • KENWOOD Music Editor Light (KME Light)/ KENWOOD Music Control (KMC) file (10): FILE REPEAT, REPEAT OFF
Random play *3	Press 3 or repeatedly. <ul style="list-style-type: none"> • Audio CD: DISC RANDOM, RANDOM OFF • MP3/WMA/WAV file or iPod or KME Light/ KMC file: FOLDER RANDOM, RANDOM OFF <p>Press and hold 3 or to select "ALL RANDOM". *4</p>

*1 You can still play/pause, file search, fast-forward or reverse files from the unit.

*2 Only for MP3/WMA/WAV files. This does not work for iPod.

*3 For iPod: Applicable only when [MODE OFF] is selected.

*4 For CD: Only for MP3/WMA files.

If you connect the iPod/iPhone to the USB input terminal of the unit (while listening to Tuneln, Tuneln Radio Pro or Aupeo), the unit will output the sound from these apps.

Select a track/file from a list

For iPod: Applicable only when [MODE OFF] is selected. (**6**)

- 1 Press .
- 2 Turn the volume knob to make a selection, then press the knob.

- MP3/WMA/WAV file: Select the desired folder, then a file.
- iPod or KME Light/ KMC file: Select the desired file from the list (PLAYLISTS, ARTISTS, ALBUMS, SONGS, PODCASTS*, GENRES, COMPOSERS*).

* Only for iPod.

- To return to the root folder (or first file), press number button **5**.
- To return to the previous setting item or hierarchy, press .
- To cancel, press and hold .

If you have many files...

You can search through them quickly (on step **2** above) at a preset skip search ratio by pressing .

- See also "Set the skip search ratio." (**8**)
- Pressing and holding skip songs at the maximum ratio (10%) regardless of the setting made.
- For USB: Only for files registered in the database created with KME Light/ KMC.
- Not applicable for audio CD.

Direct Music Search (using RC-406) (for KDC-130Y)

- 1 Press **DIRECT**.
- 2 Press the number buttons to enter a track/file number.
- 3 Press **ENT ▶ ||** to search for music.
 - To cancel, press **↵**.
 - Not available if Random Play is selected.
 - Not applicable for iPod, KME Light/ KMC file.

Select a song by name

While listening to iPod...

- 1 Press **Q / ↵**.
- 2 Turn the volume knob to select a category, then press the knob.
- 3 Turn the volume knob quickly to enter character search.
- 4 Turn the volume knob to select the character to be searched for.
- 5 Press **◀ / ▶** to move to the entry position.
You can enter up to 3 characters.
- 6 Press the volume knob to start searching.
- 7 Turn the volume knob to make a selection, then press the knob.
Repeat step 7 until the desired item is selected.
 - To search for a character other than A to Z and 0 to 9, enter only “*”.
 - To return to the previous hierarchy, press **Q / ↵**.
 - To return to the top menu, press number button **5**.
 - To cancel, press and hold **Q / ↵**.

Set the skip search ratio

While listening to iPod or KME Light/ KMC file...

- 1 Press the volume knob to enter [FUNCTION].
- 2 Turn the volume knob to select [USB], then press the knob.
- 3 Turn the volume knob to select [SKIP SEARCH], then press the knob.
- 4 Turn the volume knob to make a selection, then press the knob.
0.5% (default)/ 1%/ 5%/ 10%: Skip search ratio over the total files.
- 5 Press and hold **Q / ↵** to exit.

Change the USB drive

When a smartphone (Mass Storage Class) is connected to the USB input terminal, you can select its internal memory or external memory (such as an SD card) to playback the stored songs. You can also select the desired drive to playback when a multiple drives device is connected.

Press number button **5** repeatedly to select the desired drive.

(or)

- 1 Press the volume knob to enter [FUNCTION].
- 2 Turn the volume knob to select [USB], then press the knob.
- 3 Turn the volume knob to select [MUSIC DRIVE], then press the knob.
- 4 Press the volume knob to select [DRIVE CHANGE].
The next drive is selected automatically.

Repeat steps **1** to **4** to select the following drives.

Selectable items: [DRIVE 1] to [DRIVE 5]

Preparation:

Select [ON] for [BUILT-IN AUX]. (→ 5)

Start listening

- 1 Connect a portable audio player (commercially available).

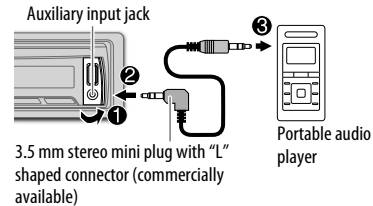

- 2 Press **⏏ SRC** to select AUX.
- 3 Turn on the portable audio player and start playback.

Set the AUX name

While listening to a portable audio player connected to the unit...

- 1 Press the volume knob to enter [FUNCTION].
- 2 Turn the volume knob to select [SYSTEM], then press the knob.
- 3 Turn the volume knob to select [AUX NAME SET], then press the knob.
- 4 Turn the volume knob to make a selection, then press the knob.
AUX (default)/ DVD/ PORTABLE/ GAME/ VIDEO/ TV
- 5 Press and hold **Q / ↵** to exit.

AUDIO SETTINGS

While listening to any source...

- 1 Press the volume knob to enter [FUNCTION].
- 2 Turn the volume knob to select [AUDIO CONTROL], then press the knob.
- 3 Turn the volume knob to make a selection (see the following table), then press the knob.
Repeat step 3 until the desired item is selected or activated.
- 4 Press and hold **Q**/**↵** to exit.

(or using RC-406)

- 1 Press **AUD** to enter [AUDIO CONTROL].
- 2 Press **▲**/**▼** to make a selection, then press **ENT ▶** **||**.

To return to the previous setting item or hierarchy, press **Q**/**↵**.

Default: **XX**

SUB-W LEVEL*	-15 to +15 (0):	Adjusts the subwoofer output level.
BASS LEVEL	-8 to +8 (+6):	
MID LEVEL	-8 to +8 (+5):	Adjusts the level to memorize for each source. (Before making an adjustment, select the source you want to adjust.)
TRE LEVEL	-8 to +8 (0):	
EQ PRO		
BASS ADJUST	BASS CTR FRQ	60/ 80/ 100/ 200: Selects the center frequency.
	BASS LEVEL	-8 to +8 (+6): Adjusts the level.
	BASS Q FACTOR	1.00/ 1.25/ 1.50/ 2.00: Adjusts the quality factor.
	BASS EXTEND	ON: Turns on the extended bass. ; OFF: Cancels.
MID ADJUST	MID CTR FRQ	0.5/ 1.0/ 1.5/ 2.5K: Selects the center frequency.
	MID LEVEL	-8 to +8 (+5): Adjusts the level.
	MID Q FACTOR	0.75/ 1.00/ 1.25: Adjusts the quality factor.
TRE ADJUST	TRE CTR FRQ	10.0/ 12.5/ 15.0/ 17.5K: Selects the center frequency.
	TRE LEVEL	-8 to +8 (0): Adjusts the level.

PRESET EQ	DRIVE EQ/ TOP40/ POWERFUL/ ROCK/ POPS/ EASY/ JAZZ/ NATURAL/ USER: Selects a preset equalizer suitable to the music genre. (Select [USER] to use the customized bass, middle, and treble settings.) [DRIVE EQ] is a preset equalizer that reduces noise from the road.
BASS BOOST	LV1/ LV2/ LV3: Selects your preferred bass boost level. ; OFF: Cancels.
LOUDNESS	LV1/ LV2: Selects your preferred low and high frequencies boost to produce a well-balanced sound at a low volume level. ; OFF: Cancels.
SUBWOOFER SET*	ON: Turns on the subwoofer output. ; OFF: Cancels.
LPF SUBWOOFER*	THROUGH: All signals are sent to the subwoofer. ; 85HZ/ 120HZ/ 160HZ: Audio signals with frequencies lower than 85 Hz/ 120 Hz/ 160 Hz are sent to the subwoofer.
SUB-W PHASE*	REVERSE (180°)/ NORMAL (0°): Selects the phase of the subwoofer output to be in line with the speaker output for optimum performance. (Selectable only if a setting other than [THROUGH] is selected for [LPF SUBWOOFER].)
FADER	R15 to F15 (0): Adjusts the rear and front speaker output balance.
BALANCE	L15 to R15 (0): Adjusts the left and right speaker output balance.
VOLUME OFFSET (Default: 0)	-8 to +8 (for AUX) ; -8 to 0 (for other sources): Presets the volume adjustment level of each source. (Before adjustment, select the source you want to adjust.)
SOUND RECNRSTR (Sound reconstruction)	ON: Creates realistic sound by compensating the high-frequency components and restoring the rise-time of the waveform that are lost in audio data compression. ; OFF: Cancels.

- [SUB-W LEVEL]/ [SUBWOOFER SET]/ [LPF SUBWOOFER]/ [SUB-W PHASE] is selectable only if [SWITCH PREOUT] is set to [SUB-W]. (→ 4)
- [SUB-W LEVEL]/ [LPF SUBWOOFER]/ [SUB-W PHASE] is selectable only if [SUBWOOFER SET] is set to [ON].

* Except for **[KDC-100Q]**.

DISPLAY SETTINGS

- 1 Press the volume knob to enter [FUNCTION].
- 2 Turn the volume knob to select [DISPLAY], then press the knob.
- 3 Turn the volume knob to make a selection (see the following table), then press the knob. Repeat step 3 until the desired item is selected or activated.
- 4 Press and hold **Q** / **↵** to exit.

To return to the previous setting item or hierarchy, press **Q** / **↵**.

Default: **XX**

COLOR SELECT*	VARIABLE SCAN/ COLOR 01 — COLOR 24/ USER: Selects your preferred button illumination color. You can create your own color (when [COLOR 01] — [COLOR 24] or [USER] is selected). The color you have created can be selected when you select [USER]. <ol style="list-style-type: none">1 Press and hold the volume knob to enter the detailed color adjustment.2 Press ◀◀ / ▶▶ to select the color (R/ G/ B) to adjust.3 Turn the volume knob to adjust the level (0 — 9), then press the knob.
DIMMER	ON: Dims the display illumination (and button illumination*). ; OFF: Illuminates according to the [BRIGHTNESS] settings.
BRIGHTNESS	LVL 0 — LVL 31: Selects your preferred brightness level for display illumination (and button illumination*).
TEXT SCROLL	AUTO/ ONCE: Selects whether to scroll the display information automatically, or scroll only once. ; OFF: Cancels.

* For **KDC-361U** / **KDC-130Y**.

MORE INFORMATION

General

• This unit can only play the following CDs:



- Detailed information and notes about the playable audio files are stated in an online manual on the following web site: www.kenwood.com/cs/ce/audiiofile/

Playable files

- Playable audio file: MP3 (.mp3), WMA (.wma)
 - Playable disc media: CD-R/CD-RW/CD-ROM
 - Playable disc file format: ISO 9660 Level 1/2, Joliet, Long file name.
 - Playable USB device file system: FAT12, FAT16, FAT32
- Even when audio files comply with the standards listed above, playback may be impossible depending on the types or conditions of media or device.

Unplayable discs

- Discs that are not round.
- Discs with coloring on the recording surface or discs that are dirty.
- Recordable/ReWritable discs that have not been finalized.
- 8 cm CD. Attempting to insert using an adapter may cause malfunction.

About USB devices

- This unit can play MP3/WMA/WAV files stored on a USB mass storage class device.
- You cannot connect a USB device via a USB hub.
- Connecting a cable whose total length is longer than 5 m may result in abnormal playback.
- This unit cannot recognize a USB device whose rating is other than 5 V and exceeds 1 A.

About KENWOOD Music Editor Light and KENWOOD Music Control

- This unit supports the PC application KENWOOD Music Editor Light and Android™ application KENWOOD Music Control.
- When you play audio files with song data added using the KENWOOD Music Editor Light or KENWOOD Music Control, you can search for audio files by Genres, Artists, Albums, Playlists, and Songs.
- KENWOOD Music Editor Light and KENWOOD Music Control are available on the following web site: www.kenwood.com/cs/ce/

About iPod/iPhone

Made for

- iPod touch (1st, 2nd, 3rd, 4th, and 5th generation)
- iPod classic
- iPod nano (3rd, 4th, 5th, 6th, and 7th generation)
- iPhone, iPhone 3G, 3GS, 4, 4S, 5
- For the latest compatible list and software versions of iPhone/iPod, see: www.kenwood.com/cs/ce/ipod
- To connect devices featuring Lightning connector, both KCA-iP102 (optional accessory) and Apple Lightning to 30-pin Adapter (accessory of the iPod/iPhone) are required.
Do not leave the Apple Lightning to 30-pin Adapter inside the car to prevent damages caused by the hot temperature.
- You cannot operate iPod if “KENWOOD” or “✓” is displayed on iPod.

TROUBLESHOOTING

Symptom	Remedy
Sound cannot be heard.	<ul style="list-style-type: none">Adjust the volume to the optimum level.Check the cords and connections.
"PROTECT" appears and no operations can be done.	Check to be sure the terminals of the speaker wires are insulated properly, then reset the unit. If this does not solve the problem, consult your nearest service center.
<ul style="list-style-type: none">Sound cannot be heard.The unit does not turn on.Information shown on the display is incorrect.	Clean the connectors. (→ 2)
The unit does not work at all.	Reset the unit. (→ 3)
<ul style="list-style-type: none">Radio reception is poor.Static noise while listening to the radio.	<ul style="list-style-type: none">Connect the antenna firmly.Pull the antenna out all the way.
"NA FILE" appears.	Make sure the disc contains supported audio files. (→ 10)
"NO DISC" appears.	Insert a playable disc into the loading slot.
"TOC ERROR" appears.	Make sure the disc is clean and inserted properly.
"PLEASE EJECT" appears.	Reset the unit. If this does not solve the problem, consult your nearest service center.
Disc cannot be ejected.	Press and hold  to forcibly eject the disc. Be careful not to drop the disc when it is ejected. If this does not solve the problem, reset the unit. (→ 3)
"READ ERROR" appears.	Copy the files and folders onto the USB device again. If this does not solve the problem, reset the USB device or use another USB device.
"NO DEVICE" appears.	Connect a USB device, and change the source to USB again.
"COPY PRO" appears.	A copy-protected file is played.

Symptom	Remedy
"NA DEVICE" appears.	Connect a supported USB device, and check the connections.
"NO MUSIC" appears.	Connect a USB device that contains playable audio files.
"iPod ERROR" appears.	<ul style="list-style-type: none">Reconnect the iPod.Reset the iPod.
Noise is generated.	Skip to another track or change the disc.
Tracks do not play back as you intended them to play.	Playback order is determined when files are recorded.
"READING" keeps flashing.	Do not use too many hierarchical levels or folders.
Elapsed playing time is not correct.	This is caused by how the tracks are recorded.
Correct characters are not displayed (e.g. album name).	This unit can only display uppercase letters, numbers, and a limited number of symbols. Uppercase Cyrillic letters can also be displayed if [RUSSIAN SET] is set to [РУССКИЙ ВКЛ]. (→ 5)

Muting upon the reception of a phone call

Connect the MUTE wire to your telephone using a commercial telephone accessory. (→ 13, 14)

When a call comes in, "CALL" appears. (The audio system pauses.)

- To continue listening to the audio system during a call, press  **SRC**. "CALL" disappears and the audio system resumes.

When the call ends, "CALL" disappears. (The audio system resumes.)

▲ Warning

- The unit can only be used with a 12 V DC power supply, negative ground.
- Disconnect the battery's negative terminal before wiring and mounting.
- Do not connect Battery wire (yellow) and Ignition wire (red) to the car chassis or Ground wire (black) to prevent a short circuit.
- Insulate unconnected wires with vinyl tape to prevent a short circuit.
- Be sure to ground this unit to the car's chassis again after installation.

▲ Caution

- For safety's sake, leave wiring and mounting to professionals. Consult the car audio dealer.
- Install this unit in the console of your vehicle. Do not touch the metal parts of this unit during and shortly after use of the unit. Metal parts such as the heat sink and enclosure become hot.
- Do not connect the \ominus wires of speakers to the car chassis or Ground wire (black), or connect them in parallel.
- Mount the unit at an angle of less than 30°.
- If your vehicle wiring harness does not have the ignition terminal, connect Ignition wire (red) to the terminal on the vehicle's fuse box which provides 12 V DC power supply and is turned on and off by the ignition key.
- After the unit is installed, check whether the brake lamps, blinkers, wipers, etc. on the car are working properly.
- If the fuse blows, first make sure the wires are not touching car's chassis, then replace the old fuse with one that has the same rating.

Basic procedure

- 1 Remove the key from the ignition switch, then disconnect the \ominus terminal of the car battery.
- 2 Connect the wires properly.
See Wiring connection. (→ 13, 14)
- 3 Install the unit to your car.
See Installing the unit (in-dash mounting).
- 4 Connect the \ominus terminal of the car battery.
- 5 Reset the unit. (→ 3)

Installing the unit (in-dash mounting)

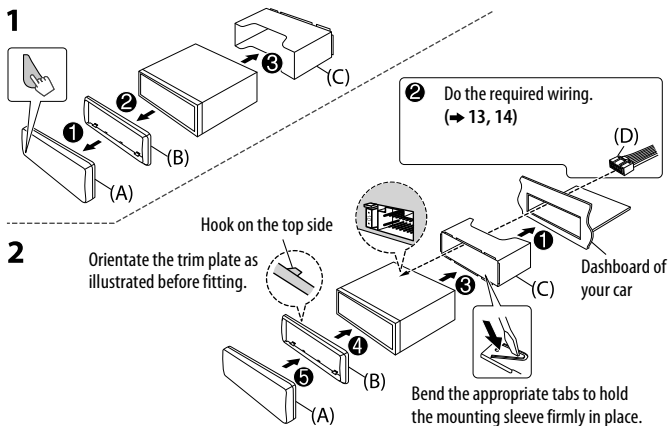

How to remove the unit

- 1 Detach the faceplate.
- 2 Fit the catch pin on the extraction keys into the holes on both sides of the trim plate, then pull it out.
- 3 Insert the extraction keys deeply into the slots on each side, then follow the arrows as shown on the right.

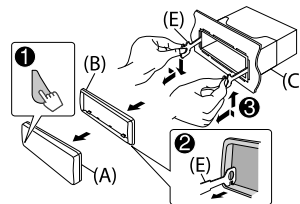

Wiring connection (except for [KDC-100Q])

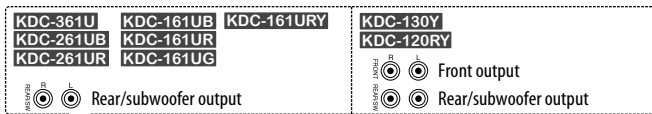

Connecting the ISO connectors on some VW/Audi or Opel (Vauxhall) automobiles

You may need to modify the wiring of the supplied wiring harness as illustrated below.

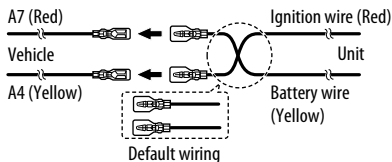

Pin	Color and function
A4	Yellow : Battery
A5	Blue/White : Power control
A7	Red : Ignition (ACC)
A8	Black : Earth (ground) connection
B1	Purple ⊕ : Rear speaker (right)
B2	Purple/black ⊖ : Front speaker (right)
B3	Gray ⊕ : Front speaker (right)
B4	Gray/black ⊖ : Front speaker (left)
B5	White ⊕ : Front speaker (left)
B6	White/black ⊖ : Rear speaker (left)
B7	Green ⊕ : Rear speaker (left)
B8	Green/black ⊖ : Rear speaker (left)

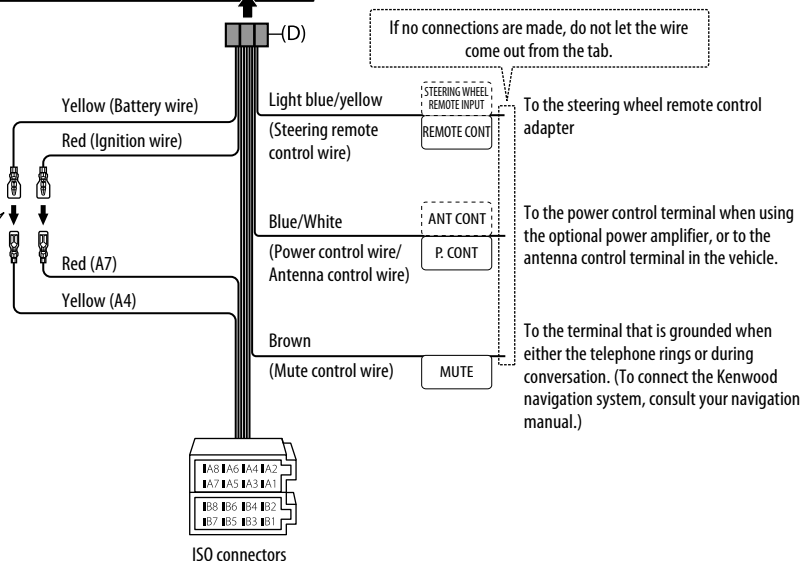

Wiring connection (for **KDC-100Q**)

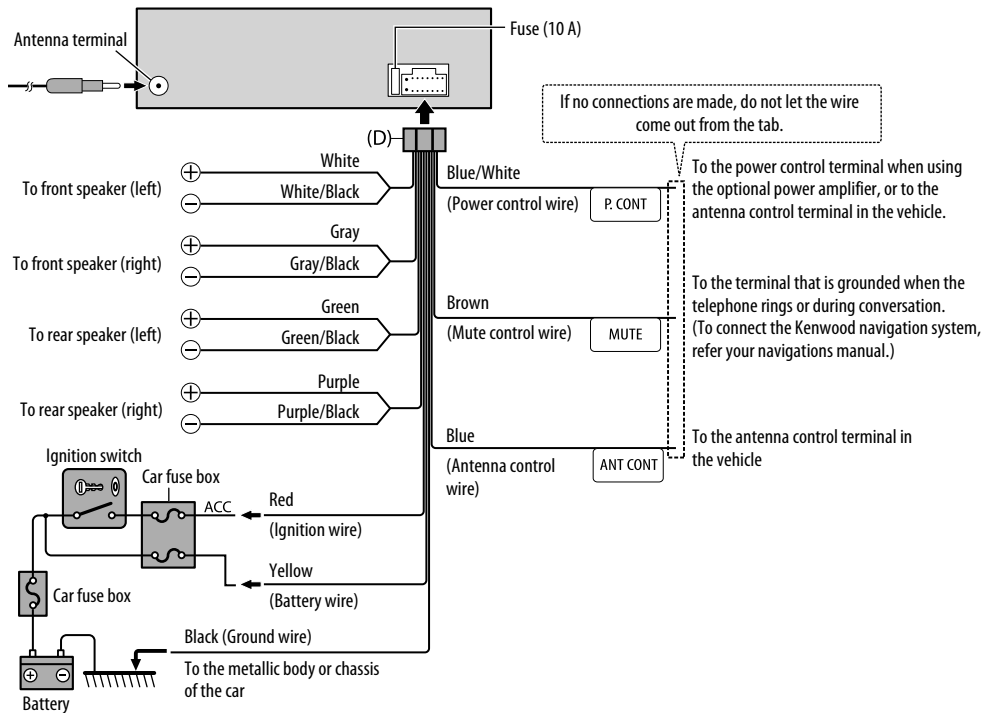

Part list for installation

(A) Faceplate

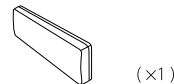

(B) Trim plate

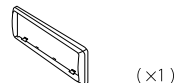

(C) Mounting sleeve

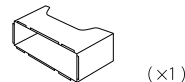

(D) Wiring harness (except for **KDC-100Q**)

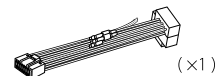

(for **KDC-100Q**)

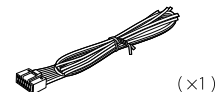

(E) Extraction key



SPECIFICATIONS

Tuner	FM Frequency Range	Except for KDC-100Q : FM1/ FM2/ FM3: 87.5 MHz — 108.0 MHz (50 kHz space) For KDC-100Q : FM1/ FM2: 87.5 MHz to 108.0 MHz (50 kHz space) FM3: 65.00 MHz to 74.00 MHz (30 kHz space)	
	Usable Sensitivity (S/N = 26 dB)	0.71 μ V/75 Ω	
	Quieting Sensitivity (DIN S/N = 46 dB)	2.0 μ V/75 Ω	
	Frequency Response (± 3 dB)	30 Hz — 15 kHz	
	Signal-to-Noise Ratio (MONO)	64 dB	
	Stereo Separation (1 kHz)	40 dB	
	MW Frequency Range	531 kHz — 1 611 kHz (9 kHz space)	
	Usable Sensitivity (S/N = 20 dB)	28.2 μ V	
LW Frequency Range	153 kHz — 279 kHz (9 kHz space)		
	Usable Sensitivity (S/N = 20 dB)	50 μ V	
CD player	Laser Diode	GaAlAs	
	Digital Filter (D/A)	8 times over sampling	
	Spindle Speed	500 rpm — 200 rpm (CLV)	
	Wow & Flutter	Below measurable limit	
	Frequency Response (± 1 dB)	20 Hz — 20 kHz	
	Total Harmonic Distortion (1 kHz)	0.01 %	
	Signal-to-Noise Ratio (1 kHz)	105 dB	
	Dynamic Range	90 dB	
	Channel Separation	85 dB	
	MP3 Decode	Compliant with MPEG-1/2 Audio Layer-3	
WMA Decode	Compliant with Windows Media Audio		
USB	USB Standard	USB 1.1, USB 2.0 (Full speed)	
	Maximum Supply Current	DC 5 V \equiv 1 A	
	File System	FAT12/16/ 32	
	MP3 Decode	Compliant with MPEG-1/2 Audio Layer-3	
	WMA Decode	Compliant with Windows Media Audio	
	WAV Decode	Linear-PCM	
Audio	Maximum Output Power	50 W \times 4	
	Output Power (DIN 45324, +B = 14.4 V)	30 W \times 4	
	Speaker Impedance	4 Ω — 8 Ω	
	Tone Action	Bass	200 Hz \pm 8 dB
		Middle	2.5 kHz \pm 8 dB
		Treble	12.5 kHz \pm 8 dB
	Preout Level/Load (CD)	Except for KDC-100Q : 2 500 mV/10 k Ω	
Preout Impedance	\leq 600 Ω		
Auxiliary	Frequency Response (± 3 dB)	20 Hz — 20 kHz	
	Input Maximum Voltage	1 200 mV	
	Input Impedance	30 k Ω	
General	Operating Voltage	14.4 V (10.5 V — 16 V allowable)	
	Maximum Current Consumption	10 A	
	Operational Temperature Range	0°C — +40°C	
	Installation Size (W \times H \times D)	182 mm \times 53 mm \times 159 mm	
Weight	1.2 kg		

Subject to change without notice.

СОДЕРЖАНИЕ

ПОДГОТОВКА К ЭКСПЛУАТАЦИИ	2
ОСНОВНЫЕ СВЕДЕНИЯ	3
НАЧАЛО ЭКСПЛУАТАЦИИ	4
РАДИОПРИЕМНИК	5
CD / USB / iPod	6
AUX	8
ЗВУКОВЫЕ НАСТРОЙКИ	9
НАСТРОЙКИ ДИСПЛЕЯ	10
ДОПОЛНИТЕЛЬНАЯ ИНФОРМАЦИЯ	10
УСТРАНЕНИЕ ПРОБЛЕМ	11
УСТАНОВКА И ПОДКЛЮЧЕНИЕ	12
ТЕХНИЧЕСКИЕ ХАРАКТЕРИСТИКИ	15

Как пользоваться данным руководством

- Операции объясняются в основном с использованием кнопок на передней панели.
- [XX] обозначает выбранные элементы.
- (→ XX) означает, что материалы доступны на указанной странице.

ПОДГОТОВКА К ЭКСПЛУАТАЦИИ

▲ Предупреждение

Не используйте функции, которые отвлекают внимание и мешают безопасному вождению.

▲ Внимание

Настройка громкости:

- Отрегулируйте громкость таким образом, чтобы слышать звуки за пределами автомобиля для предотвращения аварий.
- Уменьшите громкость перед воспроизведением, чтобы предотвратить повреждение динамиков из-за внезапного повышения уровня громкости на выходе.

Общие характеристики:

- Не используйте устройство USB или проигрыватель iPod/iPhone, если это может отрицательно повлиять на безопасность вождения.
- Убедитесь в том, что созданы резервные копии всех важных данных. Мы не несем ответственность за потерю записанных данных.
- Никогда не оставляйте металлические предметы (например, монеты или металлические инструменты) внутри устройства во избежание коротких замыканий.
- Если ошибка чтения диска возникла из-за образования конденсата на лазерных линзах, извлеките диск и дождитесь, пока влага испарится.

Пульт дистанционного управления (RC-406):

- Не оставляйте пульт дистанционного управления в нагреваемых местах, таких как приборная панель.
- Литиевый аккумулятор может быть взрывоопасным при неправильной замене. Заменяйте только аккумулятором такого же или эквивалентного типа.
- Блок аккумуляторов или аккумуляторы нельзя подвергать избыточному нагреванию в солнечных лучах, огне и т.п.
- Храните батареи в местах, недоступных для детей, и в оригинальной упаковке, если они не используются. Немедленно утилизировать использованные батареи. В случае проглатывания немедленно обратиться к врачу.

Обслуживание

Чистка устройства: В случае загрязнения протрите переднюю панель сухой силиконовой или мягкой тканью.

Очистка разъема: Отсоедините лицевую панель и аккуратно протрите разъем ватной палочкой. Соблюдайте осторожность, чтобы не повредить разъем.

Обращение с дисками:

- Не касайтесь записанной поверхности диска.
- Не приклеивайте на диск клейкую ленту и т. п. и не используйте диск с приклеенной на него лентой.
- Не используйте никакие дополнительные принадлежности для диска.
- Проводите чистку по направлению от центра диска к его краю.
- Для очистки диска используйте сухую силиконовую или иную мягкую ткань. Не используйте какие-либо растворители.
- При извлечении дисков из устройства держите их горизонтально.
- Перед установкой диска устраните любые неровности центрального отверстия или внешнего края диска.

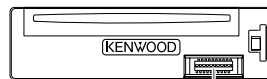

Разъем (на обратной стороне лицевой панели)

ОСНОВНЫЕ СВЕДЕНИЯ

Передняя панель

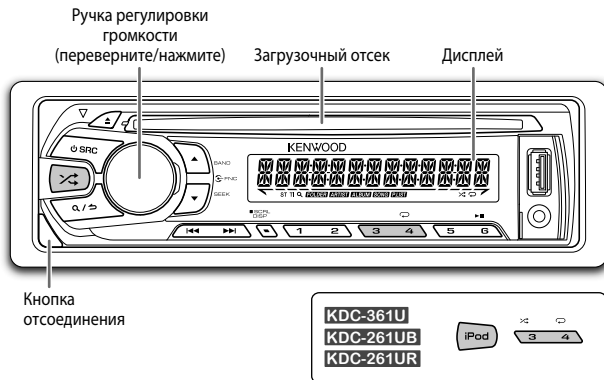

Прикрепление

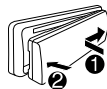

Отсоединение

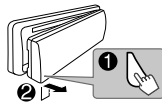

Порядок сброса

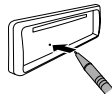

Запрограммированные настройки будут также удалены.

Пульт дистанционного управления (RC-406)

(входит в комплект поставки **KDC-130Y**)



* Не используется.

Перед первым использованием снимите защитную пленку.

Замена аккумулятора

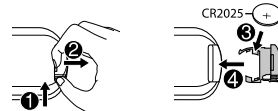

Задача

Необходимые действия (на передней панели)

Включение питания

Нажмите кнопку **SRC**.
• Нажмите и удерживайте нажатой, чтобы отключить питание.

Настройка громкости

Поверните ручку регулировки громкости.

Выберите источник

Нажмите кнопку **SRC** несколько раз.

Изменение отображаемой информации

Нажмите кнопку **DISP SCRL** несколько раз.
• Нажмите кнопку и удерживайте ее нажатой для прокрутки отображаемой в текущий момент информации.

Необходимые действия (на пульте дистанционного управления)

Нажмите и удерживайте нажатой кнопку **SRC**, чтобы отключить питание. (Нажатие кнопки **SRC** не включает питание.)

Нажмите кнопку **VOL** \wedge или **VOL** \vee .

Нажмите кнопку **ATT** во время проигрывания для уменьшения звука.

• Нажмите кнопку еще раз, чтобы отменить действие.

Нажмите кнопку **SRC** несколько раз.

(недоступно)

НАЧАЛО ЭКСПЛУАТАЦИИ

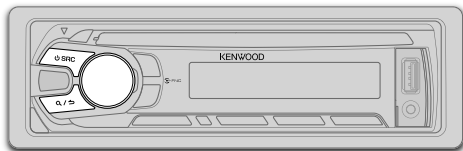

1 Выбор языка отображения и отмена демонстрации

При включении питания (или после сброса устройства) на дисплее отображается следующая информация: "SEL LANGUAGE" → "PRESS" → "VOLUME KNOB"

- 1 Поверните ручку регулировки громкости для выбора [ENG] (Английский) или [RUS] (Русский), а затем нажмите ее.

В качестве начальной настройки выбрано значение [ENG].

Затем на дисплее отображается: "CANCEL DEMO" → "PRESS" → "VOLUME KNOB"

- 2 Нажмите ручку регулировки громкости.
В качестве начальной настройки выбрано значение [YES].
- 3 Нажмите ручку регулировки громкости еще раз.
Отображается надпись "DEMO OFF".

2 Настройка часов

- 1 Нажмите ручку регулировки громкости для перехода в режим [FUNCTION].
- 2 Поверните ручку регулировки громкости для выбора элемента [CLOCK], а затем нажмите ее.
- 3 Поверните ручку регулировки громкости для выбора элемента [CLOCK ADJUST], а затем нажмите ее.
- 4 Поворачивайте ручку регулировки громкости, чтобы выбрать значения параметров, а затем нажмите ее.
День → Час → Минута
- 5 Поверните ручку регулировки громкости для выбора элемента [CLOCK FORMAT], а затем нажмите ее.

- 6 Поверните ручку регулировки громкости для выбора [12H] или [24H], а затем нажмите ее.
- 7 Нажмите кнопку \mathcal{Q} / \mathcal{S} и удерживайте ее нажатой для выхода.

(или)

- 1 Нажмите и удерживайте нажатой кнопку **DISP SCRL** для входа в режим настройки часов напрямую, когда на экране отображаются часы.
- 2 Поворачивайте ручку регулировки громкости, чтобы выбрать значения параметров, а затем нажмите ее.
День → Час → Минута

Для возврата к предыдущему параметру или иерархическому уровню нажмите кнопку \mathcal{Q} / \mathcal{S} .

3 Установка начальных настроек

- 1 Нажмите кнопку \mathcal{S} SRC для перехода в режим STANDBY.
- 2 Нажмите ручку регулировки громкости для перехода в режим [FUNCTION].
- 3 Чтобы сделать выбор, поверните ручку регулировки громкости (см. следующую таблицу), а затем нажмите ее.
- 4 Нажмите кнопку \mathcal{Q} / \mathcal{S} и удерживайте ее нажатой для выхода.

Для возврата к предыдущему параметру или иерархическому уровню нажмите кнопку \mathcal{Q} / \mathcal{S} .

По умолчанию: **XX**

AUDIO CONTROL

SWITCH PREOUT

(За исключением модели **KDC-100Q**)

REAR/ SUB-W: Выбор подключения задних динамиков или низкочастотного динамика к разъемам "line out" на задней панели устройства (через внешний усилитель).

SP SELECT

OFF/ 5/4/ 6 × 9/6/ OEM: Выбор соответствующего размера динамиков (5-дюймовый или 4-дюймовый, 6×9-дюймовый или 6-дюймовый) или динамиков OEM для оптимальной производительности.

DISPLAY

EASY MENU

(Для **KDC-361U/ KDC-130Y**)

ON: При переходе в режим [FUNCTION] цвет подсветки дисплея и кнопки становится белым. ;
OFF: Цвет подсветки дисплея и кнопки остается таким, как выбран в меню [COLOR SELECT].
(→ 10)

TUNER SETTING

PRESET TYPE

NORMAL: Запоминание одной радиостанции для каждой запрограммированной кнопки в каждом диапазоне частот (FM1/ FM2/ FM3/ MW/ LW). ; **MIX:** Запоминание одной радиостанции для каждой запрограммированной кнопки вне зависимости от выбранного диапазона частот.

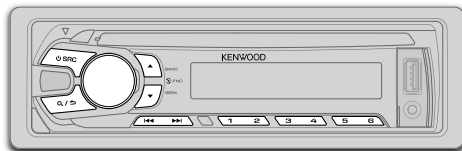

SYSTEM	
KEY BEEP	ON: Включение звука нажатия кнопки. ; OFF: Выключение.
SOURCE SELECT	
BUILT-IN AUX	ON: Включение варианта AUX при выборе источника. ; OFF: Отключение. (↔ 8)
RUSSIAN SET	Выбор язык отображения для меню [FUNCTION] и информации тегов (имя папки, имя файла, название песни, имя исполнителя, название альбома), если используется. RUSSIAN OFF: язык отображения — английский. ; РУССКИЙ ВКЛ: язык отображения — русский.
P-OFF WAIT	Применимо, только если выключен демонстрационный режим. Выбор времени автоматического выключения устройства (в режиме ожидания) в целях экономии аккумулятора. 20M: 20 минут ; 40M: 40 минут ; 60M: 60 минут ; OFF ----: Отмена
CD READ	1: Автоматическое распознавание диска с аудиофайлами и музыкального компакт-диска. ; 2: Принудительное воспроизведение в качестве музыкального компакт-диска. Во время воспроизведения диска с аудиофайлами звук не слышен.
F/W UPDATE	
UPDATE SYSTEM	
F/W UP xx.xx	YES: Запуск обновления встроенного программного обеспечения. ; NO: Отмена (обновление не запущено). Подробнее об обновлении встроенного программного обеспечения см.: www.kenwood.com/cs/ce/

Поиск радиостанции

- 1 Нажмите кнопку **SRC** для выбора источника TUNER.
 - 2 Нажмите кнопку **BAND** несколько раз (или ***AM-** / **#FM+** на RC-406) для выбора FM1/ FM2/ FM3/ MW/ LW.
 - 3 Для поиска станции нажмите кнопку **◀◀ / ▶▶** (или **◀◀ / ▶▶** (+) на RC-406).
- Порядок изменения метода поиска для **◀◀ / ▶▶**: Нажмите кнопку **▼ SEEK** несколько раз.
AUTO1: Автоматический поиск станции.
AUTO2: Автоматический поиск запрограммированной станции.
MANUAL: Поиск станции вручную.
 - Порядок сохранения радиостанции: Нажмите и удерживайте нажатыми нумерованные кнопки **(1-6)**.
 - Порядок выбора сохраненной радиостанции: Нажмите одну из нумерованных кнопок **(1-6)** (или нажмите одну из нумерованных кнопок **(1-6)** на RC-406).

Режим настройки посредством прямого доступа (с помощью RC-406) (для KDC-130Y)

- 1 Нажмите кнопку **DIRECT** для перехода в режим настройки посредством прямого доступа. "----" (для FM) или "----" (для MW/ LW) появляется на дисплее.
 - 2 Нажимайте нумерованные кнопки для ввода частоты.
 - 3 Нажмите **ENT ▶ II**, чтобы выполнить поиск радиостанции.
- Для отмены нажмите кнопку **↶** или **DIRECT**.
 - Режим настройки посредством прямого доступа автоматически выключается, если в течение 10 секунд после действия **2** не выполнено ни одной операции.

Другие настройки

- 1 Нажмите ручку регулировки громкости для перехода в режим [FUNCTION].
- 2 Чтобы сделать выбор, поверните ручку регулировки громкости (см. следующую таблицу), затем нажмите ее.
- 3 Нажмите кнопку **Q/↶** и удерживайте ее нажатой для выхода.

Для возврата к предыдущему параметру или иерархическому уровню нажмите кнопку **Q/↶**.

По умолчанию: **XX****TUNER SETTING**

LOCAL SEEK	ON: Поиск только радиостанций FM-диапазона с хорошим качеством приема. ; OFF: Отмена.
AUTO MEMORY	YES: Автоматический запуск запоминания 6 станций с хорошим качеством приема. ; NO: Отмена. (Доступно только в том случае, если для параметра [PRESET TYPE] выбрано значение [NORMAL].) (↔ 4)
MONO SET	ON: Улучшение качества приема в FM-диапазоне (при этом стереоэффект может быть утрачен). ; OFF: Отмена.
NEWS SET	ON: Устройство временно переключается на программу новостей, если она доступна. ; OFF: Отмена.
REGIONAL	ON: Переключение на другую станцию только в определенном регионе с помощью элемента управления "AF" ; OFF: Отмена.
AF SET	ON: Автоматический поиск другой станции, транслирующей эту же программу в данной сети Radio Data System с более высоким качеством приема, если текущее качество приема является неудовлетворительным. ; OFF: Отмена.
TI	ON: Позволяет временно переключить устройство в режим приема сообщений о движении на дорогах. ; OFF: Отмена.
PTY SEARCH	Нажмите ручку регулировки громкости для входа в меню выбора языка функции PTY. Поверните ручку регулировки громкости для выбора языка функции PTY (ENGLISH/ FRENCH/ GERMAN), а затем нажмите ее. Выберите доступный тип программы (см. далее), затем нажмите кнопку ◀◀ / ▶▶ для запуска.

CLOCK

TIME SYNC	ON: Синхронизация времени устройства со временем станции Radio Data System. ; OFF: Отмена.
------------------	----------------------------------------------------------------------------------------------------------

- За исключением модели [KDC-100Q]: Параметр [LOCAL SEEK]/ [MONO SET]/ [NEWS SET]/ [REGIONAL]/ [AF SET]/ [TI]/ [PTY SEARCH] доступен для выбора, только когда используется диапазон частот FM1/ FM2/ FM3.
 - Для [KDC-100Q]: Параметр [LOCAL SEEK]/ [MONO SET]/ [NEWS SET]/ [REGIONAL]/ [AF SET]/ [TI]/ [PTY SEARCH] доступен для выбора, только когда используется диапазон частот FM1/ FM2.
Когда используется диапазон частот FM3, для выбора доступна только функция [LOCAL SEEK].
 - Доступный тип программы:
SPEECH: NEWS, AFFAIRS, INFO (информация), SPORT, EDUCATE, DRAMA, CULTURE, SCIENCE, VARIED, WEATHER, FINANCE, CHILDREN, SOCIAL, RELIGION, PHONE IN, TRAVEL, LEISURE, DOCUMENT
MUSIC: POP M (музыка), ROCK M (музыка), EASY M (музыка), LIGHT M (музыка), CLASSICS, OTHER M (музыка), JAZZ, COUNTRY, NATION M (музыка), OLDIES, FOLK M (музыка)
- Устройство выполняет поиск типа программы, выбранного в функциях [SPEECH] или [MUSIC] (если тип выбран).
- В случае регулировки громкости в процессе приема информации о дорожной ситуации, предупреждения или новостей настроенная громкость фиксируется в памяти автоматически. Настройка будет применена при следующем включении функции информирования о дорожной ситуации, предупреждениях или новостях.

Начало воспроизведения

Происходит автоматическая смена источника, и начинается воспроизведение.

Компакт-диск

▲: Извлечение диска Верхняя сторона

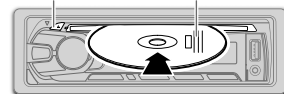
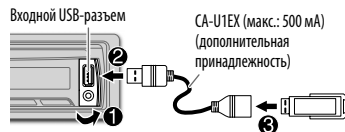
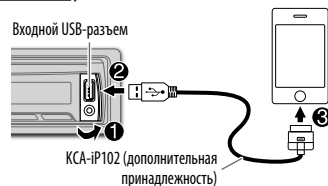
**USB****iPod/iPhone (для KDC-361U / KDC-261UB / KDC-261UR)**

Нажмите и удерживайте нажатой кнопку iPod для выбора режима управления, если источником является iPod.

MODE ON: с iPod. (↔ 7, *1)

MODE OFF: с устройства.

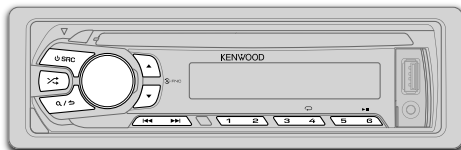
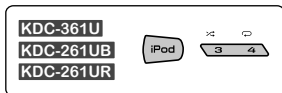

Задача	Необходимые действия
Пауза или возобновление воспроизведения	Нажмите кнопку 6 ► (или ENT ► на RC-406).
Выбор дорожки или файла	Нажмите кнопку ◀ ◀ ◀ / ▶ ▶ ▶ (или ◀ ◀ ◀ / ▶ ▶ ▶ (+) на RC-406).
Выбор папки *2	Нажмите кнопку ▲ / ▼ (или * AM- / # FM+ на RC-406).
Перемотка назад или вперед	Нажмите и удерживайте нажатой кнопку ◀ ◀ ◀ / ▶ ▶ ▶ (или нажмите и удерживайте нажатой кнопку ◀ ◀ ◀ / ▶ ▶ ▶ (+) на RC-406).
Воспроизведение в режиме повтора *3	Нажмите кнопку 4 ↻ несколько раз. <ul style="list-style-type: none"> • Звуковой компакт-диск: TRACK REPEAT, REPEAT OFF • Файл MP3/WMA/WAV или iPod: FILE REPEAT, FOLDER REPEAT, REPEAT OFF • Файл KENWOOD Music Editor Light (KME Light)/ KENWOOD Music Control (KMC) (→ 10): FILE REPEAT, REPEAT OFF
Воспроизведение в случайном порядке *3	Нажмите кнопку 3 ↻ или ↻ несколько раз. <ul style="list-style-type: none"> • Звуковой компакт-диск: DISC RANDOM, RANDOM OFF • Файл MP3/WMA/WAV или iPod, или файл KME Light/ KMC: FOLDER RANDOM, RANDOM OFF <p>Нажмите и удерживайте нажатой кнопку 3 ↻ или ↻ для выбора элемента "ALL RANDOM". *4</p>

*1 С помощью устройства по-прежнему можно управлять паузой/воспроизведением, поиском файлов, быстрой перемоткой вперед или назад.

*2 Только для файлов MP3/WMA/WAV. Эта функция не работает для устройства iPod.

*3 Для iPod: Применимо, только если выбрано [MODE OFF].

*4 Для CD: Только для файлов MP3/WMA.

Если устройство iPod/iPhone подключается к входному USB-разъему устройства (во время прослушивания TuneIn, TuneIn Radio Pro или Aereo), звук устройства будет воспроизводиться из этих приложений.

Выбор дорожки или файла в списке

Для iPod: Применимо, только если выбрано [MODE OFF]. (→ 6)

- 1 Нажмите кнопку **Q** / ↻.
- 2 Чтобы сделать выбор, поверните ручку регулировки громкости, а затем нажмите ee.
 - Файл MP3/WMA/WAV: Выберите необходимую папку, а затем файл.
 - iPod или файл KME Light/ KMC: Выберите необходимый файл из списка (PLAYLISTS, ARTISTS, ALBUMS, SONGS, PODCASTS*, GENRES, COMPOSERS*).

* Только для iPod.

- Для возврата в корневую папку (или к первому файлу) нажмите цифровую кнопку **5**.
- Для возврата к предыдущему параметру или иерархическому уровню нажмите кнопку **Q** / ↻.
- Для отмены нажмите и удерживайте нажатой кнопку **Q** / ↻.

Если много файлов....

Можно выполнить быстрый поиск (см. действие **2** выше) с запрограммированным коэффициентом пропуска при поиске путем нажатия кнопки ◀ ◀ ◀ / ▶ ▶ ▶.

- См. также "Настройка коэффициента пропуска при поиске". (→ 8)
- При нажатии и удерживании нажатой кнопки ◀ ◀ ◀ / ▶ ▶ ▶ пропуск песен происходит с максимальным коэффициентом (10%) независимо от выполненной настройки.
- Для USB: Только для файлов, зарегистрированных в базе данных, которая создана с помощью KME Light/ KMC.
- Не применимо для звукового компакт-диска.

Режим непосредственного поиска музыки (с помощью RC-406) (для KDC-130Y)

- 1 Нажмите кнопку **DIRECT**.
 - 2 Чтобы ввести номер дорожки или файла, используйте нумерованные кнопки.
 - 3 Нажмите кнопку **ENT ▶||** для поиска музыки.
- Для отмены нажмите кнопку **↵**.
 - Недоступно, если выбрано воспроизведение в произвольном порядке.
 - Неприменимо для iPod и файла KME Light или KMC.

Выбор песни по имени

При прослушивании с iPod...

- 1 Нажмите кнопку **Q / ↵**.
 - 2 Поверните ручку регулировки громкости для выбора категории, а затем нажмите ручку.
 - 3 Быстро поверните ручку регулировки громкости для ввода искомого символа.
 - 4 Поверните ручку регулировки громкости, чтобы выбрать символ для поиска.
 - 5 Нажмите **◀◀ / ▶▶** для перемещения положения записи.
Предусмотрен ввод не более трех символов.
 - 6 Нажмите ручку регулировки громкости, чтобы запустить поиск.
 - 7 Чтобы сделать выбор, поверните ручку регулировки громкости, а затем нажмите ее. Повторяйте действие **↵** до тех пор, пока не будет выбран необходимый элемент.
- Для поиска по символам, отличным от A-Z и 0-9, введите только *****.
 - Для возврата на предыдущий уровень нажмите кнопку **Q / ↵**.
 - Для возврата в меню верхнего уровня нажмите цифровую кнопку **5**.
 - Для отмены нажмите и удерживайте нажатой кнопку **Q / ↵**.

Настройка коэффициента пропуска при поиске

При прослушивании с iPod или файла KME Light или KMC...

- 1 Нажмите ручку регулировки громкости для перехода в режим [FUNCTION].
- 2 Поверните ручку регулировки громкости для выбора элемента [USB], а затем нажмите ее.
- 3 Поверните ручку регулировки громкости для выбора элемента [SKIP SEARCH], а затем нажмите ее.
- 4 Чтобы сделать выбор, поверните ручку регулировки громкости, а затем нажмите ее.
0.5% (по умолчанию) / **1%** / **5%** / **10%**: Коэффициент пропуска при поиске по всем файлам.
- 5 Нажмите кнопку **Q / ↵** и удерживайте ее нажатой для выхода.

Смена USB-устройства

Когда смартфон (запоминающее устройство большой емкости) подключен к входному USB-разъему, можно выбрать внутреннюю или внешнюю память (например, карту SD) для воспроизведения сохраненных песен. Если подключено устройство с несколькими дисками, можно также выбрать необходимый диск для воспроизведения.

Для выбора необходимого диска нажмите несколько раз нумерованную кнопку **"5"**.
(или)

- 1 Нажмите ручку регулировки громкости для перехода в режим [FUNCTION].
- 2 Поверните ручку регулировки громкости для выбора элемента [USB], а затем нажмите ее.
- 3 Поверните ручку регулировки громкости для выбора элемента [MUSIC DRIVE], а затем нажмите ее.
- 4 Нажмите ручку регулировки громкости, чтобы выбрать элемент [DRIVE CHANGE].

Следующий диск выбирается автоматически.

Для выбора следующих дисков повторите действия **1-4**.
Выбираемые элементы: От [DRIVE 1] до [DRIVE 5]

Подготовка:

Выберите [ON] для [BUILT-IN AUX]. (→ 5)

Начало прослушивания

- 1 Подключите портативный аудиопроигрыватель (имеется в продаже).

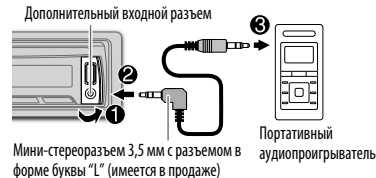

Дополнительный входной разъем
Портативный аудиопроигрыватель
Мини-стереоразъем 3,5 мм с разъемом в форме буквы "L" (имеется в продаже)

- 2 Нажмите кнопку **⏻ SRC** для выбора источника AUX.
- 3 Включите портативный аудиопроигрыватель и начните воспроизведение.

Настройка имени AUX

Во время прослушивания портативного аудиопроигрывателя, подключенного к устройству...

- 1 Нажмите ручку регулировки громкости для перехода в режим [FUNCTION].
- 2 Поверните ручку регулировки громкости для выбора элемента [SYSTEM], а затем нажмите ее.
- 3 Поверните ручку регулировки громкости для выбора [AUX NAME SET], затем нажмите ручку.
- 4 Чтобы сделать выбор, поверните ручку регулировки громкости, а затем нажмите ее.
AUX (по умолчанию) / DVD / PORTABLE / GAME / VIDEO / TV
- 5 Нажмите кнопку **Q / ↵** и удерживайте ее нажатой для выхода.

ЗВУКОВЫЕ НАСТРОЙКИ

При прослушивании любого источника звука...

- 1 Нажмите ручку регулировки громкости для перехода в режим [FUNCTION].
- 2 Поверните ручку регулировки громкости для выбора элемента [AUDIO CONTROL], а затем нажмите ее.
- 3 Чтобы сделать выбор, поверните ручку регулировки громкости (см. следующую таблицу), затем нажмите ее.
Повторяйте действие 3 до тех пор, пока не будет выбран или активирован необходимый элемент.
- 4 Нажмите кнопку **Q** / **↵** и удерживайте ее нажатой для выхода.

(или с помощью RC-406)

- 1 Нажмите кнопку **AUD** для перехода в режим [AUDIO CONTROL].
- 2 Нажмите **▲** / **▼**, чтобы сделать выбор, затем нажмите **ENT ▶** **||**.

Для возврата к предыдущему параметру или иерархическому уровню нажмите кнопку **Q** / **↵**.

По умолчанию: **XX**

SUB-W LEVEL*	От -15 до +15 (0):	Настройте уровень выходного сигнала низкочастотного динамика.
BASS LEVEL	От -8 до +8 (+6):	
MID LEVEL	От -8 до +8 (+5):	Настройте уровень для сохранения в каждом источнике. (Перед выполнением настройки выберите источник, который необходимо настроить.)
TRE LEVEL	От -8 до +8 (0):	
EQ PRO		
BASS ADJUST	BASS CTR FRQ	60/ 80/ 100/ 200: Выбор центральной частоты.
	BASS LEVEL	От -8 до +8 (+6): Настройте уровень.
	BASS Q FACTOR	1.00/ 1.25/ 1.50/ 2.00: Настройка коэффициента качества.
	BASS EXTEND	ON: Включение усиленных нижних частот. ; OFF: Отмена.
MID ADJUST	MID CTR FRQ	0.5/ 1.0/ 1.5/ 2.5K: Выбор центральной частоты.
	MID LEVEL	От -8 до +8 (+5): Настройте уровень.
	MID Q FACTOR	0.75/ 1.00/ 1.25: Настройка коэффициента качества.
TRE ADJUST	TRE CTR FRQ	10.0/ 12.5/ 15.0/ 17.5K: Выбор центральной частоты.
	TRE LEVEL	От -8 до +8 (0): Настройте уровень.

PRESET EQ	DRIVE EQ/ TOP40/ POWERFUL/ ROCK/ POPS/ EASY/ JAZZ/ NATURAL/ USER: Выберите предварительно установленный режим эквалайзера, соответствующего музыкальному жанру. (Выберите [USER] для использования пользовательских настроек низких, средних и высоких частот.) [DRIVE EQ] — запрограммированный эквалайзер, снижающий шум от дороги.
BASS BOOST	LV1/ LV2/ LV3: Выбор предпочитаемого уровня подъема нижних частот. ; OFF: Отмена.
LOUDNESS	LV1/ LV2: Выбор предпочитаемых низких и высоких частот для получения хорошо сбалансированного звучания при низком уровне громкости. ; OFF: Отмена.
SUBWOOFER SET*	ON: Включение выходного сигнала низкочастотного динамика. ; OFF: Отмена.
LPF SUBWOOFER*	THROUGH: Все сигналы передаются в низкочастотный динамик. ; 85HZ/ 120HZ/ 160HZ: Низкочастотный динамик воспроизводит аудиосигналы с частотами ниже 85 Гц/ 120 Гц/ 160 Гц.
SUB-W PHASE*	REVERSE (180°) / NORMAL (0°): Выбор фазы выходного сигнала низкочастотного динамика в соответствии с выходным сигналом динамика в целях обеспечения оптимальной производительности. (Доступно только в том случае, если для параметра [LPF SUBWOOFER] выбрано значение, отличное от [THROUGH].)
FADER	От R15 до F15 (0): Настройка выходного баланса передних и задних динамиков.
BALANCE	От L15 до R15 (0): Настройка выходного баланса левых и правых динамиков.
VOLUME OFFSET	От -8 до +8 (для AUX) ; от -8 до 0 (для других источников): (По умолчанию: 0) Программирование уровня регулировки громкости каждого источника. (Перед настройкой выберите источник, который необходимо настроить.)
SOUND REC NSTR (реконструкция звука)	ON: Создание реалистичного звука путем компенсации высокочастотных компонентов и восстановления времени достижения максимального эффекта волны, которые были потеряны при аудиокомпрессии данных. ; OFF: Отмена.

- Элемент [SUB-W LEVEL] / [SUBWOOFER SET] / [LPF SUBWOOFER] / [SUB-W PHASE] доступен только в том случае, если для параметра [SWITCH PREOUT] установлено значение [SUB-W]. (→ 4)
- Элемент [SUB-W LEVEL] / [LPF SUBWOOFER] / [SUB-W PHASE] доступен только в том случае, если для параметра [SUBWOOFER SET] установлено значение [ON].
- * За исключением модели **KDC-100Q**.

НАСТРОЙКИ ДИСПЛЕЯ

- 1 Нажмите ручку регулировки громкости для перехода в режим [FUNCTION].
- 2 Поверните ручку регулировки громкости для выбора элемента [DISPLAY], а затем нажмите ее.
- 3 Чтобы сделать выбор, поверните ручку регулировки громкости (см. следующую таблицу), затем нажмите ее. Повторяйте действие 3 до тех пор, пока не будет выбран или активирован необходимый элемент.
- 4 Нажмите кнопку **Q**/**S** и удерживайте ее нажатой для выхода.

Для возврата к предыдущему параметру или иерархическому уровню нажмите кнопку **Q**/**S**.

По умолчанию: **XX**

COLOR SELECT*	VARIABLE SCAN/ COLOR 01 — COLOR 24/ USER: Выбор предпочитаемого цвета для подсветки кнопки. Можно создать собственный цвет (когда выбран режим [COLOR 01] — [COLOR 24] или [USER]). Созданный цвет можно выбрать при выборе элемента [USER]. 1 Нажмите и удерживайте нажатой ручку регулировки громкости для перехода в режим подробной настройки цвета. 2 Нажмите ◀ / ▶ , чтобы выбрать цвет (R/G/B) для настройки. 3 Поверните ручку регулировки громкости для настройки уровня (0 — 9), а затем нажмите ее.
DIMMER	ON: Снижение яркости подсветки дисплея (и подсветки кнопок*). ; OFF: Цвет подсветки в соответствии с настройками меню [BRIGHTNESS].
BRIGHTNESS	LVL 0 — LVL 31: Выбор предпочитаемого уровня яркости для подсветки дисплея (и подсветки кнопок*).
TEXT SCROLL	AUTO/ ONCE: Выбор автоматической прокрутки отображаемой информации или одновременной прокрутки. ; OFF: Отмена.

* Для **KDC-361U/ KDC-130Y**.

ДОПОЛНИТЕЛЬНАЯ ИНФОРМАЦИЯ

Общие характеристики

- Данное устройство обеспечивает воспроизведение только следующих компакт-дисков:



- Подробные сведения и примечания относительно звуковых файлов, доступных для воспроизведения, представлены в интерактивном руководстве на следующем веб-сайте: www.kenwood.com/cs/ce/audiofile/

Воспроизводимые файлы

- Воспроизводимый звуковой файл: MP3 (.mp3), WMA (.wma)
- Воспроизводимые диски: CD-R/CD-RW/CD-ROM
- Воспроизводимый формат файлов на дисках: ISO 9660, уровень 1/2, Joliet, длинные имена файлов.
- Воспроизводимая файловая система устройств USB: FAT12, FAT16, FAT32

Даже если аудиофайлы соответствуют перечисленным выше стандартам, при некоторых типах или состояниях носителей воспроизведение может оказаться невозможным.

Диски, которые нельзя воспроизвести на данном устройстве

- Диски некрутлой формы.
- Диски, записанная поверхность которых окрашена, или диски со следами загрязнений.
- Записываемые диски, которые не были финализированы.
- Компакт-диск диаметром 8 см. Попытка вставки диска с помощью адаптера может привести к неисправности устройства.

Об устройствах USB

- Данное устройство может воспроизводить файлы MP3/WMA/WAV, сохраненные на запоминающем устройстве USB большой емкости.
- Запрещается подключать USB-носитель через USB-концентратор.
- Подключение кабеля, общая длина которого превышает 5 м, может привести к некорректному воспроизведению.
- Это устройство не распознает устройства USB с номинальным напряжением, отличным от 5 В, и номинальным током свыше 1 А.

О приложениях KENWOOD Music

Editor Light и KENWOOD Music Control

- Данным устройством поддерживается приложение KENWOOD Music Editor Light для ПК и приложение KENWOOD Music Control для Android**.
- Если с помощью KENWOOD Music Editor Light или KENWOOD Music Control в аудиофайл были добавлены данные о композиции, этот аудиофайл можно найти по жанру, исполнителю, альбому, списку воспроизведения и композиции.
- Приложения KENWOOD Music Editor Light и KENWOOD Music Control доступны для загрузки на следующем веб-сайте: www.kenwood.com/cs/ce/

Об iPod/iPhone

Made for

- iPod touch (1st, 2nd, 3rd, 4th и 5th generation)
- iPod classic
- iPod nano (3rd, 4th, 5th, 6th и 7th generation)
- iPhone, iPhone 3G, 3GS, 4, 4S, 5
- Сведения о последнем списке совместимости и версиях программного обеспечения iPhone/iPod см. по адресу: www.kenwood.com/cs/ce/ipod
- Чтобы подключить устройства с разъемом Lightning, требуются KSA-iP102 (дополнительный аксессуар) и переходник между разъемом Apple Lightning и 30-контактным разъемом (аксессуар устройства iPod/iPhone). Не оставляйте переходник между разъемом Apple Lightning и 30-контактным разъемом в автомобиле во избежание повреждений, вызванных высокой температурой.
- Управление iPod невозможно, если на нем отображается текст "KENWOOD" или "✓".

УСТРАНЕНИЕ ПРОБЛЕМ

Симптомы	Способы устранения
Звук не слышен.	<ul style="list-style-type: none"> Установите оптимальный уровень громкости. Проверьте кабели и соединения.
Отображается сообщение "PROTECT", и операции выполняться не могут.	Убедитесь, что выводы проводов динамика изолированы правильно, затем сбросьте устройство. Если проблема не устранена, обратитесь в ближайший центр обслуживания.
<ul style="list-style-type: none"> Звук не слышен. Устройство не включается. На дисплее отображается неправильная информация. 	Почистите разъемы. (→ 2)
Приемник не работает.	Выполните сброс устройства. (→ 3)
<ul style="list-style-type: none"> Слабый радиоприем. Статические помехи при прослушивании радио. 	<ul style="list-style-type: none"> Плотно вставьте антенну. Полностью выдвиньте антенну.
Отображается надпись "NA FILE".	Убедитесь, что диск содержит поддерживаемые аудиофайлы. (→ 10)
Отображается надпись "NO DISC".	Вставьте в загрузочный отсек диск, который можно воспроизвести.
Отображается надпись "TOC ERROR".	Убедитесь, что на диске отсутствует грязь и он вставлен правильно.
Отображается надпись "PLEASE EJECT".	Выполните сброс устройства. Если проблема не устранена, обратитесь в ближайший центр обслуживания.
Невозможно извлечь диск.	Нажмите и удерживайте кнопку ▲ для принудительного извлечения диска. Осторожно, не уроните диск во время извлечения. Если проблема не устранена, перезапустите устройство. (→ 3)
Отображается надпись "READ ERROR".	Повторите копирование файлов и папок на устройство USB. Если проблема не устранена, перезапустите устройство USB или воспользуйтесь другим устройством USB.
Отображается надпись "NO DEVICE".	Подсоедините устройство USB, и снова смените источник на устройство USB.
Отображается надпись "COPY PRO".	Воспроизводится защищенный от копирования файл.

Симптомы	Способы устранения
Отображается надпись "NA DEVICE".	Подключите поддерживаемое устройство USB и проверьте подключение.
Отображается надпись "NO MUSIC".	Подключите устройство USB, содержащее доступные для воспроизведения аудиофайлы.
Отображается надпись "iPod ERROR".	<ul style="list-style-type: none"> Повторно выполните подключение iPod. Перезапустите iPod.
Слышен шум.	Пропустите дорожку или смените диск.
Дорожки не воспроизводятся намеченным образом.	Порядок воспроизведения определяется при записи файлов.
Продолжает мигать текст "READING".	Не используйте многоуровневую иерархическую структуру и много папок.
Время от начала воспроизведения неправильное.	Причиной является способ записи дорожек.
Не отображаются правильные символы (т.е. название альбома).	Данное устройство может отображать только буквы верхнего регистра, цифры и ограниченное число символов. Буквы кириллицы верхнего регистра могут также отображаться, если для параметра [RUSSIAN SET] установлено значение [РУССКИЙ ВКЛ]. (→ 5)

Отключение звука при приеме телефонного вызова

Подключите провод MUTE к телефону с использованием имеющейся в продаже дополнительной принадлежности для телефона. (→ 13, 14)

При поступлении входящего вызова отображается сообщение "CALL".

(Аудиосистема устанавливается на паузу.)

- Чтобы продолжить использование аудиосистемы во время вызова нажмите кнопку  SRC. Сообщение "CALL" исчезает, и работа аудиосистемы возобновляется.

При завершении вызова сообщение "CALL" исчезает. (Работа аудиосистемы возобновляется.)

⚠ Предупреждение

- Устройство можно использовать только с источником питания 12 В постоянного тока с отрицательным заземлением.
- Отключите отрицательную клемму аккумулятора перед подключением проводов и монтажом.
- Не подключайте провод аккумулятора (жёлтый) и провод высокого напряжения (красный) к корпусу машины или проводу заземления (чёрный), чтобы не допустить короткое замыкание.
- Изолируйте свободные провода виниловой лентой, чтобы не допустить короткое замыкание.
- После установки обязательно заземлите данное устройство на корпус автомобиля.

⚠ Внимание

- В целях безопасности работа по подключению проводов и монтажу должна выполняться специалистами. Обратитесь к поставщику автомобильных аудиосистем.
- Данное устройство подлежит установке в консоль автомобиля. Не прикасайтесь к металлическим деталям устройства в процессе и на протяжении некоторого времени после завершения эксплуатации устройства. Температура металлических деталей, таких как радиатор охлаждения и кожух, существенно повышается.
- Не подключайте провода динамиков ⊖ к корпусу машины, проводу заземления (чёрный) или параллельно.
- Установите устройство под углом менее 30°.
- Если в электропроводке транспортного средства нет клеммы зажигания, подключите провод высокого напряжения (красный) к клемме на блоке плавких предохранителей, которая обеспечивает питание 12 В постоянного тока и которая включается и выключается ключом зажигания.
- После установки устройства, убедитесь в том, что все осветительные и электронные приборы вашего автомобиля работают в прежнем режиме.
- Если предохранитель сгорел, первым делом убедитесь в том, что кабели не касаются корпуса автомобиля, после чего замените предохранитель на аналогичный новый.

Стандартная процедура

- 1 Извлеките ключ из замка зажигания, затем отсоедините разъем ⊖ автомобильного аккумулятора.**
- 2 Правильно подключите провода.**
См. раздел "Подключение проводов". (→ 13, 14)
- 3 Установите устройство в ваш автомобиль.**
См. раздел "Установка устройства (установка в приборную панель)".
- 4 Подключите клемму ⊖ автомобильного аккумулятора.**
- 5 Выполните сброс устройства. (→ 3)**

Установка устройства (установка в приборную панель)

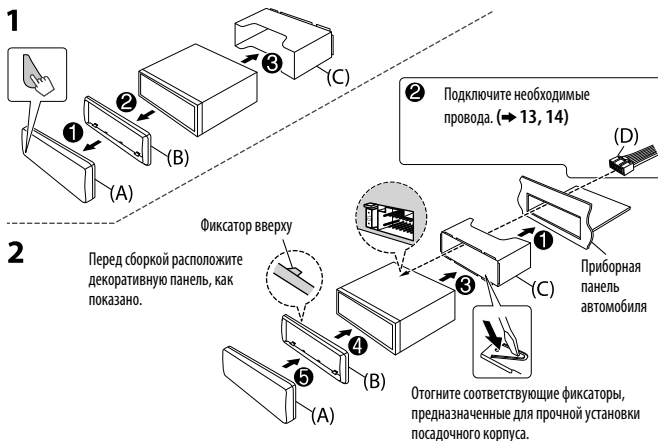

Порядок извлечения устройства

- 1 Снимите переднюю панель.**
- 2 Вставьте соединительный штифт на ключах для демонтажа в отверстия на обеих сторонах декоративной панели, затем извлеките его.**
- 3 Введите ключи для демонтажа в прорези на каждой стороне, затем следуйте инструкциям со стрелками, как показано справа.**

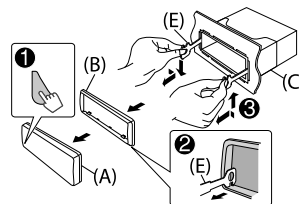

Подключение проводов (за исключением модели **KDC-100Q**)

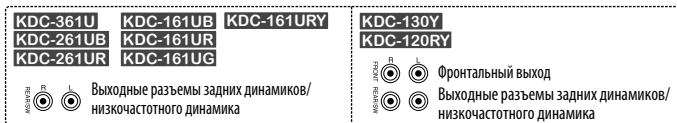

Подключение разъемов ISO на некоторых автомобилях VW/Audi или Opel (Vauxhall)

Возможно, потребуется изменить схему соединений для прилагаемого жгута проводов, как показано на рисунке.

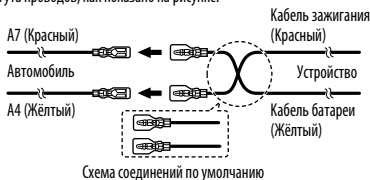

Контакт	Цвет и функция
A4	Жёлтый : Аккумулятор
A5	Синий/белый : Управление питанием
A7	Красный : Зажигание (ACC)
A8	Чёрный : Заземляющее соединение (земля)
B1	Фиолетовый ⊕
B2	Фиолетовый/чёрный ⊖ : Задний динамик (справа)
B3	Серый ⊕
B4	Серый/чёрный ⊖ : Передний динамик (справа)
B5	Белый ⊕
B6	Белый/чёрный ⊖ : Передний динамик (слева)
B7	Зелёный ⊕
B8	Зелёный/чёрный ⊖ : Задний динамик (слева)

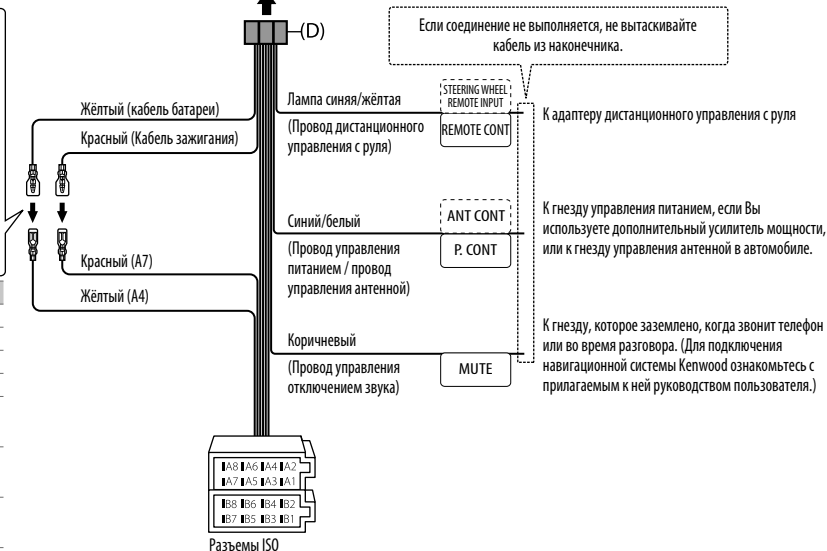

Разъемы ISO

Подключение проводов (для KDC-100Q)

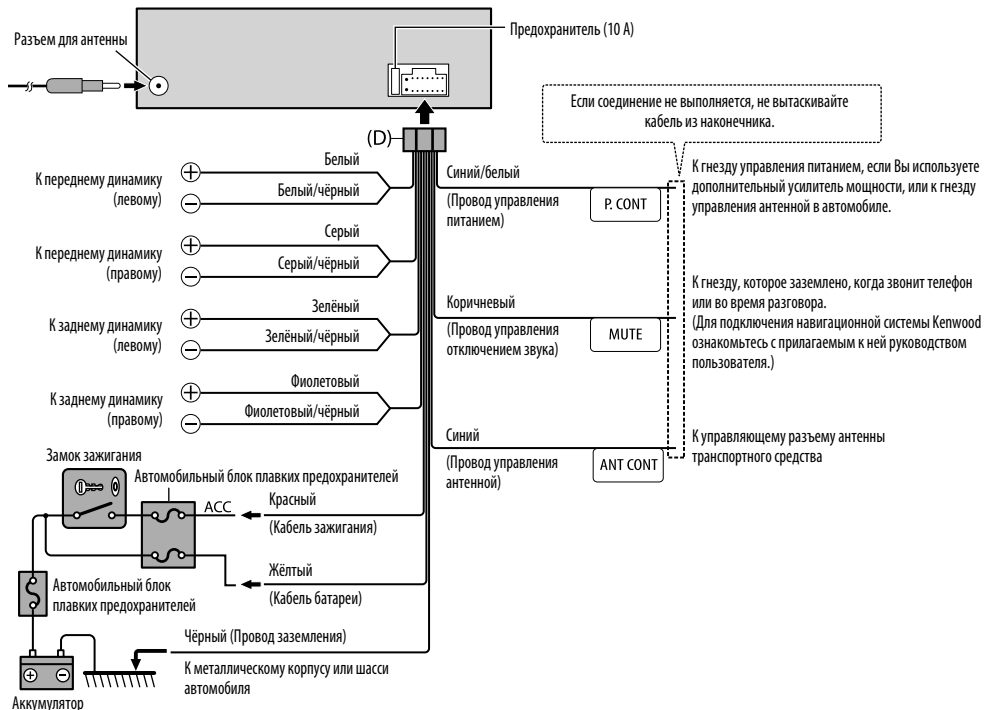

Список деталей для установки

(A) Передняя панель

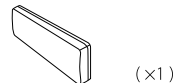

(B) Декоративная панель

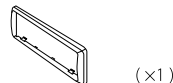

(C) Посадочный корпус

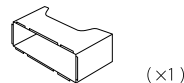

(D) Жгут проводов (за исключением модели KDC-100Q)

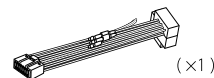

(для KDC-100Q)



(E) Ключ для демонтажа



ТЕХНИЧЕСКИЕ ХАРАКТЕРИСТИКИ

Тюнер	FM	Диапазон частот	За исключением модели [KDC-100Q] : FM1/ FM2/ FM3: От 87,5 МГц до 108,0 МГц (с интервалом 50 кГц) Для [KDC-100Q] : FM1/ FM2: От 87,5 МГц до 108,0 МГц (с интервалом 50 кГц) FM3: От 65,00 до 74,00 МГц (с интервалом 30 кГц)	USB	USB-стандарт	USB 1.1, USB 2.0 (полноскоростной)	
		Полезная чувствительность (отношение сигнал/шум = 26 дБ)	0,71 мкВ/75 Ом		Максимальный ток источника питания	5 В пост. тока $\overline{\text{---}}$ 1 А	
		Пороговая чувствительность (ДИН отношение сигнал/шум = 46 дБ)	2,0 мкВ/75 Ом		Система файлов	FAT12/ 16/ 32	
		Частотная характеристика (± 3 дБ)	30 Гц — 15 кГц		MP3-декодирование	В соответствии с аудиоуровнем-3 стандарта MPEG-1/2	
		Отношение сигнал/шум (MONO)	64 дБ		WMA-декодирование	Совместимо с Windows Media Audio	
		Разделение стереозвука (1 кГц)	40 дБ		WAV-декодирование	Линейная импульсно-кодовая модуляция	
	MW	Диапазон частот	От 531 кГц до 1 611 кГц (с интервалом 9 кГц)		Звук	Максимальная выходная мощность	50 Вт \times 4
		Полезная чувствительность (отношение сигнал/шум = 20 дБ)	28,2 μ В			Выходная мощность (ДИН 45324, +В = 14,4 В)	30 Вт \times 4
	LW	Диапазон частот	От 153 кГц до 279 кГц (с интервалом 9 кГц)			Полное сопротивление катушки громкоговорителя	От 4 Ом до 8 Ом
		Полезная чувствительность (отношение сигнал/шум = 20 дБ)	50 μ В			Тоновоспроизведение	Низкие частоты 200 Гц \pm 8 дБ Средние частоты 2,5 кГц \pm 8 дБ Высокие частоты 12,5 кГц \pm 8 дБ
			Уровень/нагрузка предусилителя (CD)	За исключением модели [KDC-100Q] : 2 500 мВ/10 кОм			
			Полное сопротивление выхода предусилителя	\leq 600 Ом			
Проигрыватель компакт-дисков				Вспом. оборуд.		Частотная характеристика (± 3 дБ)	20 Гц — 20 кГц
		Лазерный диод	GaAlAs			Максимальное напряжение на входе	1 200 мВ
		Цифровой фильтр (D/A)	8-кратная дискретизация			Полное сопротивление на входе	30 кОм
		Скорость вращения дисководов	От 500 — 200 об/мин (CLV)			Общие характеристики	Рабочее напряжение
		Кoeffициент детонации	Ниже измерительных возможностей		Максимальное текущее потребление		10 А
		Частотная характеристика (± 1 дБ)	20 Гц — 20 кГц		Диапазон рабочих температур		0°C — +40°C
		Суммарное нелинейное искажение (1 кГц)	0,01 %		Установочные размеры (Ш \times В \times Г)		182 мм \times 53 мм \times 159 мм
		Отношение сигнал/шум (1 кГц)	105 дБ		Вес		1,2 кг
		Динамический диапазон	90 дБ				
		Разделение каналов	85 дБ				
	MP3-декодирование	В соответствии с аудиоуровнем-3 стандарта MPEG-1/2					
	WMA-декодирование	Совместимо с Windows Media Audio					

Данные могут быть изменены без уведомления.

ЗМІСТ

ПЕРЕД ВИКОРИСТАННЯМ	2
ОСНОВИ	3
ПОЧАТОК РОБОТИ	4
РАДІО	5
CD / USB / iPod	6
AUX	8
НАСТРОЙКИ ЗВУКУ	9
НАСТРОЙКИ ЕКРАНУ	10
ДОДАТКОВІ ВІДОМОСТІ	10
НЕСПРАВНОСТІ	11
ВСТАНОВЛЕННЯ / З'ЄДНАННЯ	12
ХАРАКТЕРИСТИКИ	15

Ознайомлення з цим посібником

- Операції, що пояснюються, в основному виконуються за допомогою кнопок на передній поверхні пристрою.
- [XX] вказує вибрані елементи.
- (→ XX) вказує, що на заявленій сторінці наявні посилання.

ПЕРЕД ВИКОРИСТАННЯМ

▲ Попередження

Не використовуйте жодної функції, що може відвернути вашу увагу від безпечного управління автомобілем.

▲ Застереження

Встановлення гучності:

- Рівень гучності має бути таким, щоб можна було чути звуки ззовні автомобіля для уникнення небезпечних ситуацій.
- Щоб запобігти пошкодженню гучномовців при раптовому збільшенні рівня вихідного сигналу, зменшіть гучність перед початком відтворення цифрових джерел.

Загальні характеристики:

- Не використовуйте пристрої USB або iPod/iPhone за умов, коли це може заважати безпеці керування.
- Зробіть резервну копію всіх важливих даних. Ми не несемо жодної відповідальності за будь-які втрати записаних даних.
- Для уникнення короткого замикання не кладіть і не залишайте всередині приладу жодних металевих предметів (наприклад, монети чи металеві інструменти).
- Якщо виникає помилка диску через конденсат на лінзі лазера, витягніть диск та зачекайте випаровування вологи.

Пристрій дистанційного керування (RC-406):

- Не залишайте пристрій дистанційного керування у місцях з високою температурою, наприклад, на щитку приладів.
- При невірній заміні літійового акумулятора може виникнути ризик вибуху. Замінійте його лише батареєю такого ж або еквівалентного типу.
- Акумуляторний блок або батареї не можна піддавати надмірному нагріванню у променях сонця, вогні тощо.
- Зберігайте батареї в оригінальній упаковці до використання в місцях, недоступних для дітей. Негайно утилізуйте використані батареї. У випадку ковтання негайно зверніться до лікаря.

Обслуговування

Чищення приладу: Забруднення з передньої панелі видаляють сухим силіконом або м'якою тканиною.

Очищення з'єднувача: Зніміть передню панель та обережно витріть з'єднувач ватною паличкою так, щоб не пошкодити його.

Правила поводження з дисками:

- Не торкайтеся робочої сторони диска.
- Не наклеюйте на диски етикетки і т.п., а також не використовуйте диски з наклейками.
- Не використовуйте з дисками жодних допоміжних засобів.
- Чистити диски слід у відцентровому напрямі.
- Для чищення дисків використовуйте сухий силікон або м'яку тканину. Не використовуйте розчинників.
- Виймаючи диск з програвача, тримайте його горизонтально, не перекошуючи.
- Якщо на зовнішньому краю диску або у центральному отворі є бідок, його необхідно зняти перед тим, як вставляти диск.

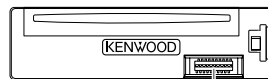

З'єднувач (на задній стороні передньої панелі)

ОСНОВИ

Передня панель

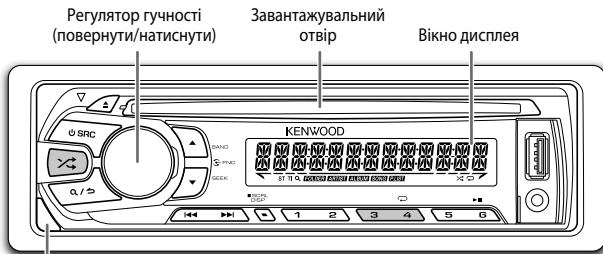

Кнопка від'єднання

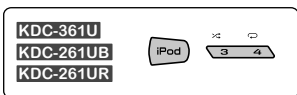

Приєднання

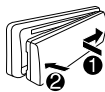

Від'єднання

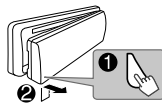

Скидання налаштувань

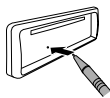

Будуть також стерті зроблені вами налаштування.

Пристрій дистанційного керування (RC-406)

(постачається для **KDC-130Y**)



* Не використовується.

Витягніть ізоляційний листок перед першим використанням.

Заміна акумулятора

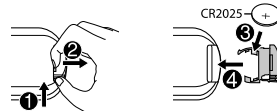

Функція

Увімкнення (на передній стороні)

Вмикання живлення

Натисніть **SRC**.
• Натисніть та утримуйте цю кнопку, щоб вимкнути живлення.

Регулювання гучності

Натисніть регулятор гучності.

Вибір джерела

Натисніть **SRC** декілька разів.

Зміна інформації, що відображається на дисплеї

Натисніть **DISP SCRL** декілька разів.
• Натисніть та утримуйте, щоб прокрутити інформацію, що відображається на екрані.

Увімкнення (на пристрої дистанційного керування)

Натисніть та утримуйте **SRC**, щоб вимкнути живлення. (Натиснення **SRC** не вмикає живлення.)

Натисніть **VOL** \wedge або **VOL** \vee .

Натисніть **ATT** під час відтворення, щоб зменшити гучність.
• Натисніть ще раз, щоб скасувати попередню дію.

Натисніть **SRC** декілька разів.

(недоступно)

ПОЧАТОК РОБОТИ

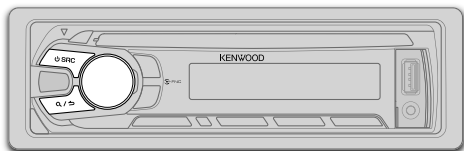

1 Вибір мови та завершення демонстрації.

При включенні живлення (або після скасування параметрів настройки) на дисплеї відображається повідомлення: "SEL LANGUAGE" → "PRESS" → "VOLUME KNOB"

- 1 Поворотом регулятора гучності виберіть [ENG] (англійська) або [RUS] (російська), а потім натисніть регулятор.

За замовчуванням встановлений варіант [ENG].

На екрані з'явиться наступне: "CANCEL DEMO" → "PRESS" → "VOLUME KNOB"

- 2 Натисніть регулятор гучності.

За замовчуванням встановлений варіант [YES].

- 3 Натисніть регулятор гучності ще раз.

На дисплеї з'являється "DEMO OFF".

2 Встановіть час на годиннику

- 1 Натисніть регулятор гучності, активується режим налаштування параметрів функцій [FUNCTION].
- 2 Поворотом регулятора гучності виберіть [CLOCK] і натисніть регулятор.
- 3 Поворотом регулятора гучності виберіть [CLOCK ADJUST] і натисніть регулятор.
- 4 Поворотом регулятора гучності зробіть необхідні налаштування, а потім натисніть регулятор.
День → Година → Хвилина
- 5 Поворотом регулятора гучності виберіть [CLOCK FORMAT] і натисніть регулятор.

- 6 Поворотом регулятора гучності виберіть [12H] або [24H], і натисніть регулятор.

- 7 Для виходу натисніть та утримуйте **Q/↵**.

(або)

- 1 Натисніть та утримуйте **DISP SCRL**, щоб перейти до режиму налаштування годинника безпосередньо з екрану відображення годинника.

- 2 Поворотом регулятора гучності зробіть необхідні налаштування, а потім натисніть регулятор.

День → Година → Хвилина

Щоб повернутись до попереднього екрану або налаштувань, натисніть **Q/↵**.

3 Початкові налаштування

- 1 Натисніть **⊖ SRC**, щоб перейти в режим очікування STANDBY.
- 2 Натисніть регулятор гучності, активується режим налаштування параметрів функцій [FUNCTION].
- 3 Поверніть регулятор гучності, щоб зробити вибір (див. наступну таблицю), а потім натисніть регулятор.
- 4 Для виходу натисніть та утримуйте **Q/↵**.

Щоб повернутись до попереднього екрану або налаштувань, натисніть **Q/↵**.

Настройка за замовчуванням: **XX**

AUDIO CONTROL	
SWITCH PREOUT	(Крім [KDC-100Q]) REAR/SUB-W: Вибір, чи до вихідних з'єднувачів на задній стінці автомагнітоли (через зовнішній підсилювач) підключені задні динаміки або сабвуфер.
SP SELECT	OFF/5/4/6 × 9/6/OEM: Вибір відповідно до розміру динаміка (5 дюймів або 4дюйм, 6×9 дюймів або 6 дюймів) або динаміків OEM для оптимальної роботи.
DISPLAY	
EASY MENU	(Для [KDC-361U/ KDC-130Y]) ON: Після натискання кнопки [FUNCTION] освітлення дисплею та кнопки зміниться на білий колір.; OFF: Підсвічування дисплею та кнопки стає обраного кольору за допомогою функції [COLOR SELECT]. (→ 10)
TUNER SETTING	
PRESET TYPE	NORMAL: В пам'ять вноситься одна радіостанція для кожної кнопки фіксованої настройки у кожному з діапазонів (FM1/ FM2/ FM3/ MW/ LW).; MIX: В пам'ять вноситься одна радіостанція для кожної кнопки фіксованої настройки незалежно від обраного діапазону.

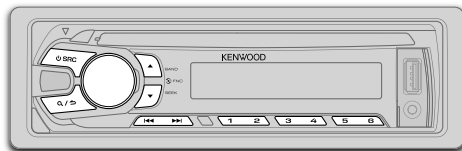

SYSTEM	
KEY BEEP	ON: Включення звукового сигналу при натисненні клавіш. ; OFF: Виключення.
SOURCE SELECT	
BUILT-IN AUX	ON: Включення AUX при виборі джерела. ; OFF: Виключення. (→ 8)
RUSSIAN SET	Виберіть мову для меню [FUNCTION] та назв ярликів (назва папки, файла, пісні, альбому, ім'я виконавця). RUSSIAN OFF: Мова дисплею – англійська. ; РУССКИЙ ВКЛ: Мова дисплею – російська.
P-OFF WAIT	Застосовується лише, коли вимкнено режим демонстрації. Встановлює проміжок часу, через який автомагітала в режимі очікування (STANDBY), автоматично вимкнеться, щоб не витратити енергію акумулятора. 20M: 20 хвилин ; 40M: 40 хвилин ; 60M: 60 хвилин ; OFF ----: Відміняє
CD READ	1: Активується функція автоматичного розпізнання типу запису на компакт-диску: аудіофайли або музичний компакт-диск. ; 2: Примусово вмикається режим відтворення музичного компакт-диска. При програванні диску із аудіофайлом немає звуку.
F/W UPDATE	
UPDATE SYSTEM	
F/W UP xx.xx	YES: Оновлює вбудоване ПЗ. ; NO: Скасування (оновлення не активоване). Детальнішу інформацію щодо оновлення ПЗ див.: www.kenwood.com/cs/ce/

Пошук станції

- 1 Натискаючи кнопку **SRC**, оберіть режим радіо ("TUNER").
 - 2 Натисніть **▲ BAND** кілька разів (або натисніть ***AM-** / **#FM+** на RC-406), щоб обрати FM1/ FM2/ FM3/ MW/ LW.
 - 3 Натисніть **◀◀ / ▶▶** (або натисніть **◀◀ / ▶▶** (+) на RC-406), щоб розпочати пошук станції.
- Для того, щоб змінити спосіб пошуку **◀◀ / ▶▶**: Натисніть **▼ SEEK** декілька разів.
AUTO1: Автоматичний пошук радіостанції.
AUTO2: Автоматичний пошук обраної радіостанції.
MANUAL: Пошук радіостанції вручну.
 - **Збереження станції:** Натисніть і утримуйте одну з цифрових кнопок (**1 - 6**).
 - **Вибір збереженої станції:** Натисніть одну з цифрових кнопок (**1 - 6**) (або натисніть одну з цифрових кнопок (**1 - 6**) на RC-406).

Налаштування прямого доступу (за допомогою RC-406) (для KDC-130Y)

- 1 Щоб перейти в режим "Налаштування прямого доступу" (Direct Access Tuning), натисніть кнопку **DIRECT**.
На екрані з'явиться "----" (для FM) або "----" (для MW/ LW).
 - 2 Щоб ввести значення частоти, натисніть цифрові кнопки.
 - 3 Для пошуку радіостанції натисніть кнопку **ENT ▶▶**.
- Щоб скасувати пошук, натисніть **↶** або **DIRECT**.
 - Якщо жодна операція не виконується протягом 10 секунд після кроку **2**, режим налаштування прямого доступу скасовується автоматично.

Інші налаштування

- 1 Натисніть регулятор гучності, активується режим налаштування параметрів функцій [FUNCTION].
- 2 Поверніть регулятор гучності, щоб зробити вибір (див. наступну таблицю), а потім натисніть регулятор.
- 3 Для виходу натисніть та утримуйте **Q/↵**.

Щоб повернутись до попереднього екрану або налаштувань, натисніть **Q/↵**.

Настройка за замовчуванням: **XX**

TUNER SETTING

LOCAL SEEK	ON: Встановлюється режим пошуку тільки FM радіостанцій з якісним рівнем сигналу. ; OFF: Відмінняє.
AUTO MEMORY	YES: Автоматичний запис у пам'ять 6 станцій з якісним рівнем сигналу. ; NO: Відмінняє. (Цей пункт доступний для вибору тільки, якщо у початкових настройках для функції запису у пам'ять фіксованих настроювань на радіостанції ([PRESET TYPE]) був обраний варіант [NORMAL]). (→ 4)
MONO SET	ON: Покращує якість відтворення сигналу радіостанції FM, але стереоефект при цьому може зникнути. ; OFF: Відмінняє.
NEWS SET	ON: Пристрій тимчасово буде переключено на режим News Programme (Програми новин), якщо такі є. ; OFF: Відмінняє.
REGIONAL	ON: Встановлюється режим перемикання на іншу станцію тільки у заданому регіоні з використанням функції "AF". ; OFF: Відмінняє.
AF SET	ON: Встановлюється режим автоматичного пошуку іншої радіостанції, яка транслює таку саму програму у тій самій мережі Radio Data System, але з кращою якістю сигналу, у випадку незадовільної якості сигналу радіостанції, який приймається. ; OFF: Відмінняє.
TI	ON: Дозволяє тимчасово перемикнути пристрій на відтворення інформації про рух транспорту. ; OFF: Відмінняє.
PTY SEARCH	Натисніть регулятор гучності, щоб перейти до вибору мови PTY. Поверніть регулятор гучності, щоб обрати мову PTY (ENGLISH/ FRENCH/ GERMAN), потім натисніть регулятор для підтвердження. Вибір доступного типу програми (див. нижче), потім натисніть ◀◀ / ▶▶ , щоб розпочати роботу.
CLOCK	
TIME SYNC	ON: Синхронізація часу пристрою з часом станції системи передачі даних по каналах радіозв'язку (Radio Data System). ; OFF: Відмінняє.

- Крім **[KDC-100Q]**: **[LOCAL SEEK]/ [MONO SET]/ [NEWS SET]/ [REGIONAL]/ [AF SET]/ [TI]/ [PTY SEARCH]** доступний тільки в діапазонах FM1/ FM2/ FM3.
- Для **[KDC-100Q]**: **[LOCAL SEEK]/ [MONO SET]/ [NEWS SET]/ [REGIONAL]/ [AF SET]/ [TI]/ [PTY SEARCH]** доступний тільки в діапазонах FM1/ FM2. В діапазоні FM3 можна обрати тільки функцію **[LOCAL SEEK]**.
- Доступні для вибору типи програм:
SPEECH: NEWS, AFFAIRS, INFO (інформація), SPORT, EDUCATE, DRAMA, CULTURE, SCIENCE, VARIED, WEATHER, FINANCE, CHILDREN, SOCIAL, RELIGION, PHONE IN, TRAVEL, LEISURE, DOCUMENT
MUSIC: POP M (музика), ROCK M (музика), EASY M (музика), LIGHT M (музика), CLASSICS, OTHER M (музика), JAZZ, COUNTRY, NATION M (музика), OLDIES, FOLK M (музика)

Автоматично буде шукати тип програми, який підпадає під категорію **[SPEECH]** або **[MUSIC]**, якщо вона обрана.

- Якщо гучність була налаштована під час прийняття інформації про дорожню ситуацію, попереджень або новин, вона зберігається автоматично. Цей рівень гучності буде встановлений при наступній активації функції прийняття інформації про ситуацію на дорозі, попереджень або новин.

Розпочніть відтворення

Джерело вмикається автоматично та починається відтворення запису.

CD

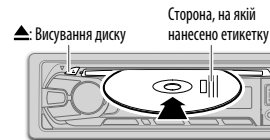

USB

Вхід для підключення USB-пристроїв

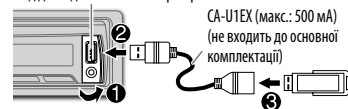

iPod/iPhone (для KDC-361U / KDC-261UB/ KDC-261UR)

Вхід для підключення USB-пристроїв



Натисніть та утримуйте iPod, щоб обрати режим управління, коли джерело встановлено на iPod. MODE ON: 3 iPod. (→ 7, *1)
MODE OFF: 3 пристрою.

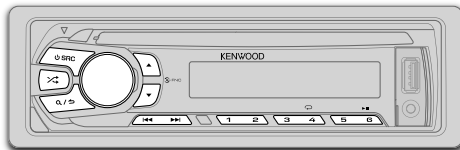
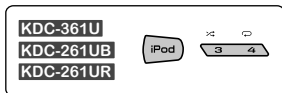

Функція	Зробіть наступне
Зупинити або відновити відтворення	Натисність 6 ► II (або натисність ENT ► II на RC-406).
Вибір доріжки/файлу	Натисність 1 ◀◀ / ▶▶ (або натисність 1 ◀◀ / ▶▶ (+) на RC-406).
Вибір папки *2	Натисність ▲ / ▼ (або натисність *AM- / #FM+ на RC-406).
Швидкий перехід вперед або назад	Натисність та утримуйте 1 ◀◀ / ▶▶ (або натисність та утримуйте 1 ◀◀ / ▶▶ (+) на RC-406).
Відтворення у режимі повтору *3	Натисність 4 ↻ декілька разів. <ul style="list-style-type: none"> Аудіо компакт-диск: TRACK REPEAT, REPEAT OFF Файл MP3/WMA/WAV або iPod: FILE REPEAT, FOLDER REPEAT, REPEAT OFF Файл KENWOOD Music Editor Light (KME Light)/ KENWOOD Music Control (KMC) (→ 10): FILE REPEAT, REPEAT OFF
Відтворення у випадковому порядку *3	Натисність 3 ↻ або ↻ кілька разів. <ul style="list-style-type: none"> Аудіо компакт-диск: DISC RANDOM, RANDOM OFF Файл MP3/WMA/WAV або iPod або файл KME Light/ KMC: FOLDER RANDOM, RANDOM OFF
	Натисність та утримуйте 3 ↻ або ↻, щоб обрати "ALL RANDOM". *4

*1 Ви зможете програвати/ставити на паузу записи, шукати файли, перемотувати файли вперед/назад з пристрою.

*2 Лише для файлів MP3/WMA/WAV. Ці функції не працюють на iPod.

*3 Для iPod: Застосовується лише, коли обрано [MODE OFF].

*4 Для CD: Лише для файлів MP3/WMA.

Якщо ви підключили iPod/iPhone в USB вихід (в той час, коли ви слухали TuneIn, TuneIn Radio Pro або Aupeo), пристрій почне передавати звук з цих програм.

Вибір доріжки/файлу зі списку

Для iPod: Застосовується лише, коли обрано [MODE OFF]. (→ 6)

- Натисність **Q** / **↵**.
- Поворотом регулятора гучності зробіть вибір, а потім натисність регулятор.
 - Файл MP3/WMA/WAV: Оберіть необхідну папку, а потім файл.
 - iPod або файл KME Light/ KMC: Оберіть необхідний файл зі списку (PLAYLISTS, ARTISTS, ALBUMS, SONGS, PODCASTS*, GENRES, COMPOSERS*).

* Тільки для iPod.

- Щоб повернутися до кореневої папки (або першого файлу), натисність цифрову кнопку **5**.
- Щоб повернутися до попереднього екрану або налаштувань, натисність **Q** / **↵**.
- Щоб скасувати, натисність і утримуйте **Q** / **↵**.

Якщо у вас багато файлів...

Ви можете здійснювати швидкий пошук по файлам (крок **2**) із заздалегідь встановленим діапазоном пошуку, натиснувши кнопку **1** ◀◀ / ▶▶.

- Див. також "Встановлення коефіцієнту пропуску під час пошуку". (→ 8)
- Натисність та утримуйте **1** ◀◀ / ▶▶, щоб пропустити пісні з макс. коефіцієнтом (10%) незалежно від встановлених налаштувань.
- Для USB: Лише для файлів, зареєстрованих в базі даних, щоб були створені за допомогою KME Light/ KMC.
- Ця функція не працює для аудіо CD.

Прямий пошук музики (за допомогою RC-406)

(Для KDC-130Y)

- 1 Натисніть **DIRECT**.
 - 2 Щоб ввести номер звукової доріжки/ файлу, натисніть цифрові кнопки.
 - 3 Натисніть **ENT ▶ II**, щоб запустити пошук музики.
- Щоб скасувати пошук, натисніть **↶**.
 - Недоступно, якщо вибрано "Random Play" (Відтворення у випадковому порядку).
 - Не застосовується для iPod, файлу KME Light/ KMC.

Вибір композиції за іменем

Під час прослуховування iPod...

- 1 Натисніть **Q/↶**.
 - 2 Поворотом регулятора гучності виберіть категорію, а потім натисніть регулятор.
 - 3 Щоб розпочати пошук швидко поверніть регулятор гучності.
 - 4 Щоб вибрати шуканий символ, поверніть регулятор гучності.
 - 5 Натисніть **◀◀ / ▶▶**, щоб перемістити положення запису.
Передбачено введення не більше 3 символів.
 - 6 Щоб активувати режим пошуку, натисніть регулятор гучності.
 - 7 Поворотом регулятора гучності зробіть вибір, а потім натисніть регулятор.
Повторіть крок 7, щоб обрати бажаний пункт.
- Для пошуку за символами, відмінними від A-Z та 0-9, введіть лише "*".
 - Щоб повернутись до попереднього екрану, натисніть **Q/↶**.
 - Для того, щоб повернутись до попереднього меню, натисніть цифрову кнопку **5**.
 - Щоб скасувати, натисніть і утримуйте **Q/↶**.

Встановлення коефіцієнту пропуску під час пошуку

Під час прослуховування iPod або файл KME Light/ KMC...

- 1 Натисніть регулятор гучності, активується режим налаштування параметрів функцій [FUNCTION].
- 2 Поворотом регулятора гучності виберіть [USB] і натисніть регулятор.
- 3 Поворотом регулятора гучності виберіть [SKIP SEARCH] і натисніть регулятор.
- 4 Поворотом регулятора гучності зробіть вибір, а потім натисніть регулятор.
0.5% (за замовчуванням)/ 1%/ 5%/ 10%: Коефіцієнт пропуску під час пошуку для всіх файлів.
- 5 Для виходу натисніть та утримуйте **Q/↶**.

Заміна USB драйвера

При підключенні смартфона (класу Mass Storage) до USB виходу ви можете вибирати внутрішню до зовнішню пам'ять (наприклад, SD карта) для прослуховування пісень, що записані в цій пам'яті. Ви також можете вибирати певний накопичувач при підключенні пристрою з декількома накопичувачами.
Натисніть кнопку **5** декілька разів для вибору необхідного накопичувача.

- (або)
- 1 Натисніть регулятор гучності, активується режим налаштування параметрів функцій [FUNCTION].
 - 2 Поворотом регулятора гучності виберіть [USB] і натисніть регулятор.
 - 3 Поворотом регулятора гучності виберіть [MUSIC DRIVE] і натисніть регулятор.
 - 4 Щоб обрати [DRIVE CHANGE], натисніть регулятор гучності.
Наступний накопичувач буде вибрано автоматично.
Для вибору наступного накопичувача повторіть кроки 1 та 4.

Можна вибрати: [DRIVE 1] - [DRIVE 5]

Підготовка:

Оберіть [ON] для [BUILT-IN AUX]. (→ 5)

Початок прослуховування

- 1 Підключення портативного аудіопрогравача (наявного у продажу).

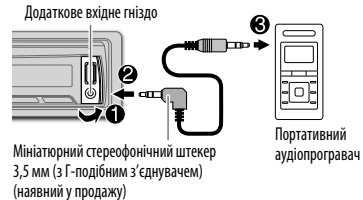

- 2 Натисніть **⏻ SRC** для вибору AUX.
- 3 Увімкніть портативний аудіопрогравач та почніть відтворення.

Встановіть ім'я AUX

Під час прослуховування аудіо плеєру, який підключено до пристрою...

- 1 Натисніть регулятор гучності, активується режим налаштування параметрів функцій [FUNCTION].
- 2 Поворотом регулятора гучності виберіть [SYSTEM] і натисніть регулятор.
- 3 Поворотом регулятора гучності виберіть [AUX NAME SET] і натисніть регулятор.
- 4 Поворотом регулятора гучності зробіть вибір, а потім натисніть регулятор.
AUX (за замовчуванням)/ DVD/ PORTABLE/ GAME/ VIDEO/ TV
- 5 Для виходу натисніть та утримуйте **Q/↶**.

НАСТРОЙКИ ЗВУКУ

Під час прослуховування будь-якого джерела...

- 1 Натисніть регулятор гучності, активується режим налаштування параметрів функцій [FUNCTION].
- 2 Поворотом регулятора гучності виберіть [AUDIO CONTROL] і натисніть регулятор.
- 3 Поверніть регулятор гучності, щоб зробити вибір (див. наступну таблицю), а потім натисніть регулятор.
Повторіть крок 3, щоб обрати або активувати бажаний пункт.
- 4 Для виходу натисніть та утримуйте **Q** / **↵**.

(або використайте RC-406)

- 1 Натисніть **AUD**, щоб перейти в [AUDIO CONTROL].
- 2 Натисніть **▲** / **▼**, щоб зробити вибір, а потім натисніть **ENT** **▶** **||**.

Щоб повернутись до попереднього екрану або налаштувань, натисніть **Q** / **↵**.

Налаштування за замовчуванням: **XX**

SUB-W LEVEL*	-15 - +15 (0):	Встановлює рівень гучності сабвуфера.
BASS LEVEL	-8 - +8 (±6):	Налаштування рівня для запам'ятовування кожного джерела.
MID LEVEL	-8 - +8 (+5):	(Перш ніж робити налаштування, оберіть джерело, яке ви бажаєте налаштувати.)
TRE LEVEL	-8 - +8 (0):	

EQ PRO

BASS ADJUST	BASS CTR FRQ	60/ 80/ 100/ 200: Встановлює центральну частоту.
	BASS LEVEL	-8 - +8 (±6): Встановлює рівень гучності низьких частот.
	BASS Q FACTOR	1.00/ 1.25/ 1.50/ 2.00: Встановлення коефіцієнта якості.
	BASS EXTEND	ON: Вмикає розширений режим відтворення низьких частот. ; OFF: Відмінняє.
MID ADJUST	MID CTR FRQ	0.5/ 1.0/ 1.5/ 2.5K: Встановлює центральну частоту.
	MID LEVEL	-8 - +8 (+5): Встановлює рівень гучності низьких частот.
	MID Q FACTOR	0.75/ 1.00/ 1.25: Встановлення коефіцієнта якості.
TRE ADJUST	TRE CTR FRQ	10.0/ 12.5/ 15.0/ 17.5K: Встановлює центральну частоту.
	TRE LEVEL	-8 - +8 (0): Встановлює рівень гучності низьких частот.

PRESET EQ	DRIVE EQ/ TOP40/ POWERFUL/ ROCK/ POPS/ EASY/ JAZZ/ NATURAL/ USER: Встановлює попередньо обраний еквалайзер відповідно до музичного жанру. (Для встановлення налаштованих параметрів відтворення низьких, середніх та високих частот оберіть [USER]). Функція [DRIVE EQ] – це заздалегідь встановлений еквалайзер, який зменшує шум від дороги.
BASS BOOST	LV1/ LV2/ LV3: Встановлює рівень підйому низьких частот. ; OFF: Відмінняє.
LOUDNESS	LV1/ LV2: Вибір підсилення низьких та високих частот для отримання гарно збалансованого звучання на малій гучності. ; OFF: Відмінняє.
SUBWOOFER SET*	ON: Вмикає вихідний сигнал сабвуфера. ; OFF: Відмінняє.
LPF SUBWOOFER*	THROUGH: Всі сигнали посилюються до низькочастотної динаміки. ; 85HZ/ 120HZ/ 160HZ: Аудіосигнали з частотами нижче 85 Гц/ 120 Гц/ 160 Гц посилюються на сабвуфер.
SUB-W PHASE*	REVERSE (180°)/ NORMAL (0°): Регулює фазу сигналу сабвуфера, щоб узгодити його з динаміком для оптимальної якості звучання. (Доступно для вибору за винятком випадку, коли для параметра [LPF SUBWOOFER] обрано значення [THROUGH].)
FADER	R15 - F15 (0): Регулює баланс звучання задньої і передніх динаміків.
BALANCE	L15 - R15 (0): Регулює баланс звучання лівого та правого динаміків.
VOLUME OFFSET (Налаштування за замовчуванням: 0)	-8 - +8 (для лінійного входу "AUX"); -8 - 0 (для інших джерел сигналу): Встановлює попередньо задані рівні гучності для кожного джерела сигналу. (Перш ніж робити налаштування, оберіть джерело, яке ви бажаєте налаштувати).
SOUND RECNRSTR (Відновлення звуку)	ON: Відтворює реалістичний звук шляхом врівноваження високочастотних компонентів і часу зростання форми хвилі, що було втрачено під час стиснення аудіо даних. ; OFF: Відмінняє.

- [SUB-W LEVEL]/ [SUBWOOFER SET]/ [LPF SUBWOOFER]/ [SUB-W PHASE] доступні для вибору, тільки якщо для параметра [SWITCH PREOUT] обрано значення [SUB-W]. (↔ 4)
- [SUB-W LEVEL]/ [LPF SUBWOOFER]/ [SUB-W PHASE] доступні для вибору, тільки якщо для параметра [SUBWOOFER SET] обрано значення [ON].
- * Крім [KDC-100Q].

НАСТРОЙКИ ЕКРАНУ

- 1 Натисніть регулятор гучності, активується режим налаштування параметрів функцій [FUNCTION].
 - 2 Поворотом регулятора гучності виберіть [DISPLAY] і натисніть регулятор.
 - 3 Поверніть регулятор гучності, щоб зробити вибір (див. наступну таблицю), а потім натисніть регулятор.
Повторіть крок 3, щоб обрати або активувати бажаний пункт.
 - 4 Для виходу натисніть та утримуйте **Q** / **↵**.
- Щоб повернутись до попереднього екрану або налаштувань, натисніть **Q** / **↵**.

Налаштування за замовчуванням: **XX**

COLOR SELECT*	VARIABLE SCAN/ COLOR 01 — COLOR 24/ USER: Вибір бажаного кольору освітлення кнопок. Ви можете створити власний колір (коли обрано [COLOR 01] — [COLOR 24] або [USER]). Створений вами колір можна обрати, коли обрано [USER]. 1 Натисніть та утримуйте регулятор гучності, щоб перейти в режим детального налаштування кольору. 2 Натисніть ◀◀ / ▶▶ , щоб обрати колір (R / G / B) для налаштування. 3 Поворотом регулятора гучності встановіть рівень (0 — 9) і натисніть регулятор.
DIMMER	ON: Затемнює освітленість дисплею (та підсвічування кнопок*). ; OFF: Потужність освітлення відповідає налаштуванням яскравості [BRIGHTNESS].
BRIGHTNESS	LVL 0 — LVL 31: Функція дозволяє вибрати бажаний рівень яскравості для підсвічування екрану (та підсвічування кнопок*).
TEXT SCROLL	AUTO/ ONCE: Встановлює режим автоматичної або разової прокрутки інформації на дисплеї. ; OFF: Відмінняє.

* Для **KDC-361U/ KDC-130Y**.

ДОДАТКОВІ ВІДОМОСТІ

Загальні характеристики

- Цей пристрій може відтворювати лише наступні компакт-диски:



- Детальна інформація та роз'яснення щодо типів файлів, які можна відтворювати, подані в електронному керівництві на сайті: www.kenwood.com/cs/ce/audiofile/

Файли для відтворення

- Формати відтворення аудіофайлів: MP3 (.mp3), WMA (.wma)
- Формати відтворення дисків: CD-R/CD-RW/CD-ROM
- Формати відтворення дисківих файлів: ISO 9660 Level 1/2, Joliet, Long file name.
- Система файлів відтворюваного USB-пристрою: FAT12, FAT16, FAT32

Навіть якщо аудіофайли відповідають стандартам, переліченим вище, відтворення може бути неможливим, залежно від типів або стану носіїв та пристрою.

Диски, що не відтворюються

- Диски з відхиленням від кругової форми.
- Диски з забарвленням робочої поверхні, а також забруднені диски.
- Диски, що можна записати/перезаписати, які не були завершені.
- Компакт-диск діаметром 8 см. Спроба використання адаптера може призвести до виникнення несправностей.

Інформація про USB-пристрій

- Пристрій може відтворювати файли форматів MP3/WMA/WAV з пристрою зберігання даних USB.
- Не можна підключати USB-пристрій через USB-концентратор.
- Підключення кабелю, довжина якого перевищує 5 м, може спричинити неправильне відтворення.
- Ця система не може розпізнати USB-пристрій з параметрами живлення, відмінними від 5 В, та споживаний струм якого перевищує 1 А.

Інформація про KENWOOD Music

Editor Light та KENWOOD Music Control

- Цей пристрій підтримує програму для ПК KENWOOD Music Editor Light та програму KENWOOD Music Control для Android™.
- Коли ви відтворюєте аудіофайли з піснями, що додані за допомогою KENWOOD Music Editor Light або KENWOOD Music Control, ви можете шукати аудіофайли за жанрами, виконавцями, альбомами, списками відтворення та композиціями.
- KENWOOD Music Editor Light і KENWOOD Music Control можна завантажити з наступного веб-сайту: www.kenwood.com/cs/ce/

Інформація про iPod/iPhone

Made for

- iPod touch (1st, 2nd, 3rd, 4th та 5th generation)
 - iPod classic
 - iPod nano (3rd, 4th, 5th, 6th та 7th generation)
 - iPhone, iPhone 3G, 3GS, 4, 4S, 5
 - Інформацію щодо останнього списку сумісності та версій програмного забезпечення для iPhone/iPod див. на сайті: www.kenwood.com/cs/ce/ipod
 - Для того, щоб підключити пристрої з Lightning рознімачем, вам потрібен KCA-iP102 (додаткова комплектуюча частина) та адаптер Apple Lightning для 30-контактного адаптера (комплектуюча частина iPod/iPhone).
- Не залишайте адаптер Apple Lightning для 30-контактного адаптеру увімкненим в автомобіль, щоб високі температури не нашкодили приладові.
- Ви не можете використовувати iPod, якщо "KENWOOD" або "✓" відображається на iPod.

НЕСПРАВНОСТІ

Симптом	Засоби виявлення
Звук не відтворюється.	<ul style="list-style-type: none">Налаштуйте гучність до оптимального рівня.Перевірте шнури та з'єднання.
З'являється повідомлення "PROTECT", і робота пристрою блокується.	Перевірте, чи клеми кабелів динаміків добре захищені ізоляційною стрічкою, а потім перезапустіть пристрій. Якщо це не вирішить проблему, зверніться до найближчого сервісного центру.
<ul style="list-style-type: none">Звук не відтворюється.Пристрій не вмикається.Інформація, що відображається на дисплеї, невірна.	Очистіть з'єднувачі. (→ 2)
Пристрій не працює взагалі.	Перезавантажте пристрій. (→ 3)
<ul style="list-style-type: none">Нечітка трансляція.Статичні перешкоди під час прослуховування радіо.	<ul style="list-style-type: none">Надійно підключіть антену.Висуньте антену на всю довжину.
На дисплеї з'являється "NA FILE".	Переконайтеся, що диск містить аудіофайли що підтримуються. (→ 10)
На дисплеї з'являється "NO DISC".	Вставте у завантажувальний отвір диск, що може програтися.
На дисплеї з'являється "TOC ERROR".	Переконайтеся, що диск чистий та вставлений правильно.
На дисплеї з'являється "PLEASE EJECT".	Перезавантажте пристрій. Якщо це не вирішить проблему, зверніться до найближчого сервісного центру.
Диск не можна висунути.	Натисніть та утримуйте  , щоб витягнути диск. Будьте обережні, щоб диск не впав під час витягування. Якщо цей спосіб не вирішує проблему, перезавантажте пристрій. (→ 3)
На дисплеї з'являється "READ ERROR".	Повторно скопіюйте файли та папки на USB-пристрій. Якщо це не вирішує проблему, перезавантажте USB-пристрій або скористайтесь іншим USB-пристроєм.
На дисплеї з'являється "NO DEVICE".	Підключіть USB-пристрій та знову змініть джерело на USB.
На дисплеї з'являється "COPY PRO".	Формат файла захищений від копіювання.

Симптом	Засоби виявлення
На дисплеї з'являється "NA DEVICE".	Підключіть пристрій USB, який підтримується, та перевірте з'єднання.
На дисплеї з'являється "NO MUSIC".	Підключіть USB-пристрій, що містить аудіофайли для відтворення.
На дисплеї з'являється "iPod ERROR".	<ul style="list-style-type: none">Ще раз підключіть iPod.Перезавантажте iPod.
Чути шум.	Переїдьте на іншу доріжку або змініть диск.
Доріжки програються не в тому порядку, в якому ви передбачали їхнє програвання.	Порядок програвання визначається під час запису файлів.
Блимає повідомлення "READING".	Не використовуйте дуже багато рівнів ієрархії та папок.
Час, що минув з початку відтворення, показується невірно.	Все залежить від того, як доріжки були записані на диск.
Символи відображаються некоректно (наприклад, назва альбому).	Ця система може відобразити тільки літери у верхньому регістрі, цифри та обмежену кількість інших символів. Кириличний алфавіт (великі літери) може відтворюватись, якщо параметр [RUSSIAN SET] встановлено в значення [РУССКИЙ ВКЛ]. (→ 5)

Автоматичне приглушення звуку при надходженні телефонного дзвінка

Підключіть кабель MUTE до телефону за допомогою спеціального з'єднувача, що є у продажу. (→ 13, 14)

При надходженні виклику на табло з'являється повідомлення "CALL". (Аудіосистема призупиняється.)

- Щоб під час телефонної розмови продовжувати прослуховувати аудіосистему, натисніть  SRC. Повідомлення "CALL" зникне, і аудіосистема відновить роботу.

По завершенні телефонної розмови повідомлення "CALL" зникає. (Аудіосистема відновлює роботу.)



▲ Попередження

- Автомагнітола призначена лише для встановлення на автомобілях з джерелом живлення 12 В постійного струму і підключенням мінусового проводу до маси.
- Відключіть негативний контакт акумулятору перед підключенням кабелів та монтажем.
- Не підключайте кабелі батареї (жовті) та кабель запалення (червоний) до шасі автомобіля або кабелю заземлення (чорний), щоб уникнути короткого замикання.
- Ізолюйте невідключені кабелі за допомогою вінілової стрічки, щоб уникнути короткого замикання.
- Переконайтеся у тому, що після закінчення встановлення пристрою, виконано його заземлення на шасі авто.

▲ Застереження

- Задля безпеки, доручіть цю роботу фахівцям. Зверніться до дилера автомагнітоли.
- Цей пристрій призначений для встановлення до консолі автомобіля. Не торкайтеся металевих деталей цього пристрою у процесі та протягом певного часу після завершення експлуатації. Температура металевих деталей, наприклад, радіатора охолодження та кожуху, значно підвищується.
- Не підключайте кабелі динаміка до шасі автомобіля, кабелю заземлення (чорний) або паралельно до обох.
- Встановіть прилад під кутом менше 30°.
- Якщо підвіска електрокабелів вашого автомобіля не має клеми запалення, підключіть кабель запалення (червоний) до клеми на коробці запобіжників автомобіля, що забезпечує живлення 12 В постійного струму та вмикається та вимикається за допомогою ключа запалення.
- Після установки приладу слід перевірити справність стоп-сигналів, сигнальних вогнів, двірників тощо.
- Якщо запобіжник перегорить, спочатку переконайтеся, що кабелі не торкаються шасі автомобіля, а потім замініть старий запобіжник на новий з такими ж характеристиками.

Основні процедури

- 1 Вийміть ключ з замка запалювання, потім відключіть  клему акумулятора автомобіля.
- 2 Правильно підключіть всі кабелі.
Див. розділ "Підключення проводів". (➔ 13, 14)
- 3 Встановіть прилад у своєму автомобілі.
Див. розділ "Установка пристрою (монтаж автомагнітоли)".
- 4 Підключіть клему  акумулятора автомобіля.
- 5 Перезавантажте пристрій. (➔ 3)

Установка пристрою (монтаж автомагнітоли)

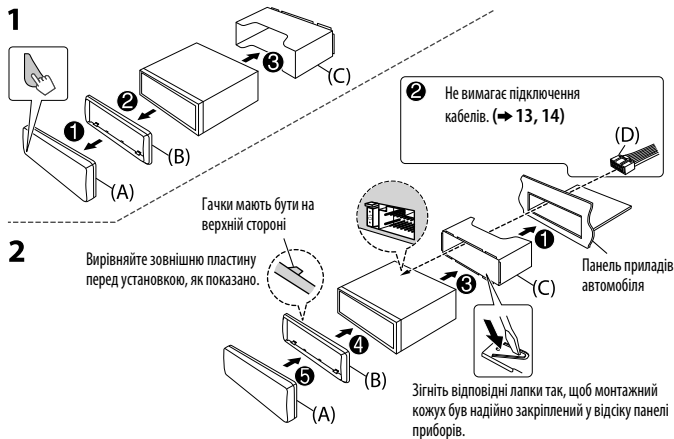

Як зняти пристрій

- 1 Зніміть передню панель.
- 2 Вставте ключі для демонтажу у отвори з обох сторін декоративної накладки і витягніть її.
- 3 Вставте ключі для демонтажу глибоко в отвори з обох боків і витягніть автомагнітолу, діючи, як позначено стрілками на малюнку праворуч.

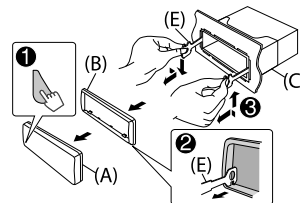

Підключення проводів (Крім KDC-100Q)



Особливості підключення з'єднувачів ISO на деяких марках автомобілів Фольксваген / Ауді та Опель (Vauxhall)

Можливо, виявиться необхідним змінити, як зображено на малюнку, схему джугта проводів, який входить до комплекту.

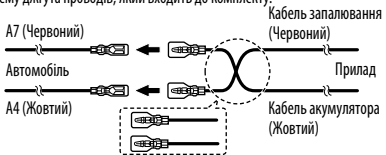

Контакт	Колір та призначення
A4	Жовтий : Акумулятор
A5	Синій/білий : Регулювання живлення
A7	Червоний : Запалювання (ACC)
A8	Чорний : З'єднання заземлення
B1	Багрянний ⊕ : Задній динамік (права)
B2	Багрянний/чорний ⊖
B3	Сірий ⊕ : Передній динамік (права)
B4	Сірий/чорний ⊖
B5	Білий ⊕ : Передній динамік (ліва)
B6	Білий/чорний ⊖
B7	Зелений ⊕ : Задній динамік (ліва)
B8	Зелений/чорний ⊖

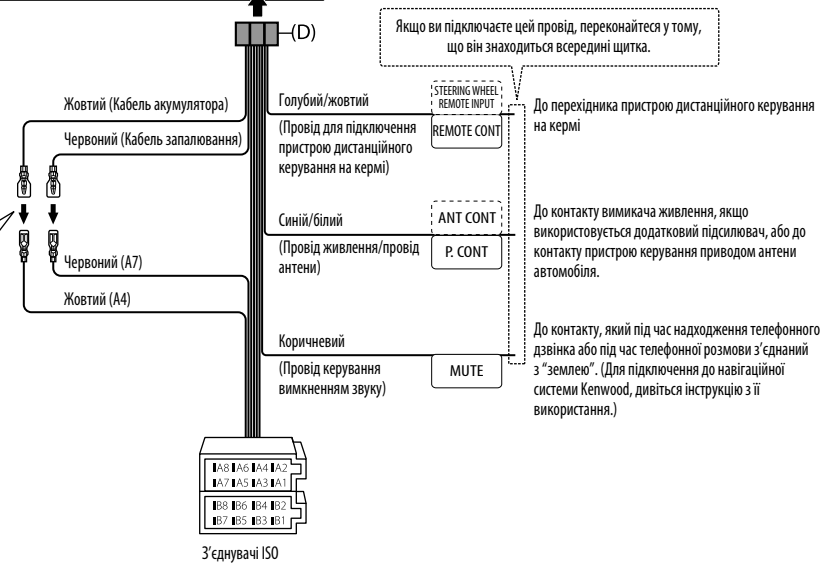

Підключення проводів (для KDC-100Q)

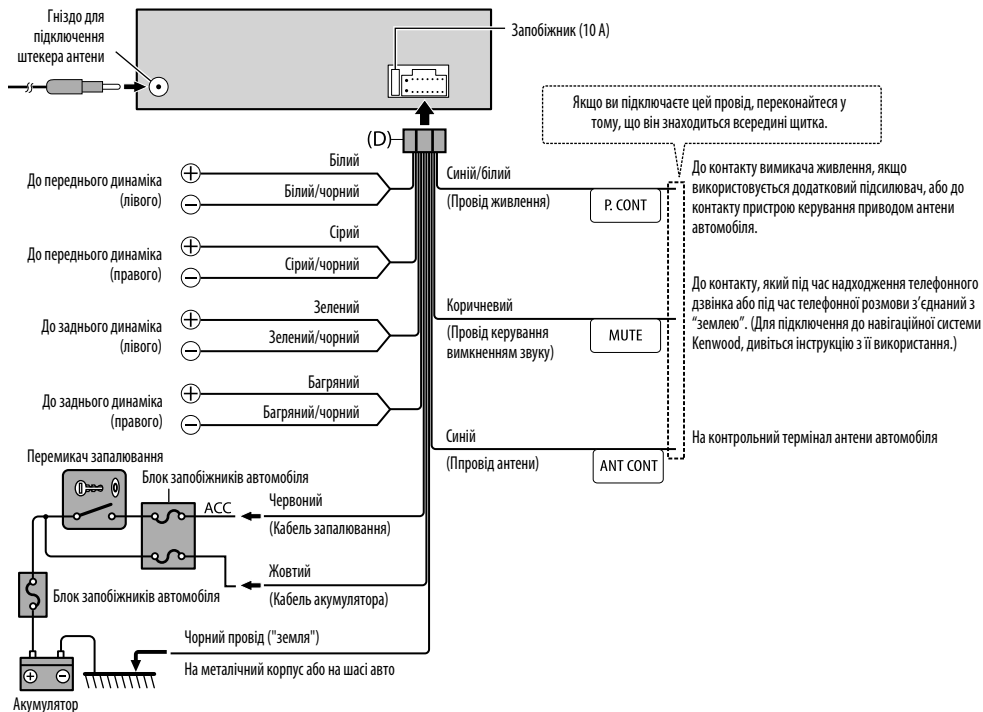

Список деталей для монтажу

(А) Передня панель

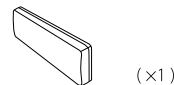

(В) Декоративна накладка

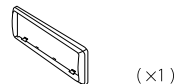

(С) Монтажний кожух

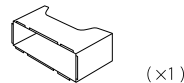

(D) Пучок проводів (Крім KDC-100Q)

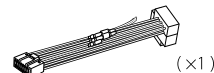

(Для KDC-100Q)

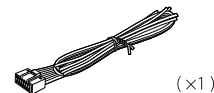

(Е) Ключ для демонтажу



ХАРАКТЕРИСТИКИ

Тюнер	FM	Діапазон частот	Крім [KDC-100Q] : FM1/ FM2/ FM3: 87,5 МГц — 108,0 МГц (50 кГц просторових) Для [KDC-100Q] : FM1/ FM2: 87,5 МГц - 108,0 МГц (50 кГц просторових) FM3: 65,00 МГц-74,00 МГц (30 кГц просторових)
		Реальна чутливість (сигнал/шум = 26 дБ)	0,71 мкВ/75 Ом
		Гранична чутливість (ДІН сигнал/шум = 46 дБ)	2,0 мкВ/75 Ом
		Частотна характеристика (±3 дБ)	30 Гц — 15 кГц
		Відношення сигнал/шум (MONO)	64 дБ
	MW	Діапазон частот	531 МГц — 1 611 МГц (9 кГц просторових)
		Реальна чутливість (сигнал/шум = 20 дБ)	28,2 мкВ
	LW	Діапазон частот	153 МГц — 279 МГц (9 кГц просторових)
		Реальна чутливість (сигнал/шум = 20 дБ)	50 мкВ
	Програвач компакт-дисків	Лазерний діод	GaAlAs
Цифровий фільтр (цифро-аналогове перетворення)		8-кратна дискредитація	
Швидкість вала		500 об/хв — 200 об/хв (CLV)	
Детонація		Нижче вимірювальних можливостей	
Частотна характеристика (±1 дБ)		20 Гц — 20 кГц	
Коефіцієнт нелінійних викривлень (1 кГц)		0,01 %	
Відношення сигнал/шум (1 кГц)		105 дБ	
Динамічний діапазон		90 дБ	
Розділення каналів		85 дБ	
Декодування MP3		Відповідає стандарту MPEG-1/2 Audio Layer-3	
Декодування WMA	Відповідає стандарту Windows Media Audio		
USB	Стандарт USB	USB 1.1, USB 2.0 (повношвидкісний)	
	Максимальний рівень струму живлення	5 В постійного струму $\overline{\text{---}}$ 1 А	
	Файлова система	FAT12/16/32	
	Декодування MP3	Відповідає стандарту MPEG-1/2 Audio Layer-3	
	Декодування WMA	Відповідає стандарту Windows Media Audio	
Аудіо	Декодування WAV	Лінійна імпульсно-кодова модуляція	
	Максимальна вихідна потужність	50 Вт х 4	
	Вихідна потужність (DIN 45324, +B = 14,4В)	30 Вт х 4	
	Номінальний опір динаміка	4 Ом — 8 Ом	
	Дія тембра	Низькі частоти	200 кГц ±8 дБ
Середні частоти		2,5 кГц ±8 дБ	
Високі частоти		12,5 кГц ±8 дБ	
Допоміжний	Рівень/навантаження попереднього підсилювача (програвач компакт-дисків)	Крім [KDC-100Q] : 2 500 мВ/10 кОм	
	Повний опір попереднього підсилювача	≤ 600 Ом	
Допоміжний	Частотна характеристика (±3 дБ)	20 Гц — 20 кГц	
	Максимальна напруга на вході	1 200 мВ	
	Опір на вході	30 кОм	
Загальні характеристики	Робоча напруга	14,4 В (допускається 10,5 В — 16 В)	
	Максимальний струм споживання	10 А	
	Діапазон робочої температури	0°C — +40°C	
	Габарити установки (Ш × В × Г)	182 мм × 53 мм × 159 мм	
	Маса	1,2 kg	

Внесення змін до специфікацій здійснюється без додаткового повідомлення.

- “Made for iPod,” and “Made for iPhone” mean that an electronic accessory has been designed to connect specifically to iPod, or iPhone, respectively, and has been certified by the developer to meet Apple performance standards. Apple is not responsible for the operation of this device or its compliance with safety and regulatory standards. Please note that the use of this accessory with iPod or iPhone may affect wireless performance.
- iPhone, iPod, iPod classic, iPod nano, and iPod touch are trademarks of Apple Inc., registered in the U.S. and other countries.
- Lightning is a trademark of Apple Inc.
- Android is trademark of Google Inc.