

# DMX5023DABS DMX553DABS

MONITOR MET ONTVANGER  
**GEBRUIKSAANWIJZING**

JVCKENWOOD Corporation

- Bijgewerkte informatie (de meest recente instructiehandleiding, systeemupdates, nieuwe functies, enz.) is beschikbaar op [<https://www.kenwood.com/cs/ce/>](https://www.kenwood.com/cs/ce/).



**Android**  
Auto

# Inhoud

## **Voor ingebruikname 4**

Voorzorgsmaatregelen.....	4
De handleiding gebruiken.....	5

## **Basisbediening 6**

Functies van de knoppen op het voorpaneel....	6
Het toestel inschakelen.....	6
Aan de Slag.....	7
Instellen van het volume.....	8
Gebruik aanraakscherm.....	8
Beschrijvingen van het startscherm.....	9
Beschrijvingen bronselectiescherm.....	9
Beschrijvingen bronbedieningsscherm.....	11
Pop-up menu.....	12
Lijstschermb.....	12

## **APPS 13**

Bediening Apple CarPlay.....	13
Android Auto™-Bediening.....	14
Bediening USB Mirroring voor iPhone.....	15
Bediening USB Mirroring voor Android-smartphone.....	16

## **USB 18**

Een USB-apparaat aansluiten.....	18
Basisbediening van de USB.....	18
Zoeken.....	20

## **Radio 21**

Basisbediening van de radio.....	21
Geheugenfunctie.....	22
Selecteerfunctie.....	22
Verkeersinformatie.....	23
Radio-Instelling.....	23

## **Digitale radio 24**

Basis bediening digitale radio.....	24
Opslaan van services in het preselectie-geheugen.....	25
Selecteerfunctie.....	25
Verkeersinformatie.....	26
Digitale radio-setup.....	27

## **Bluetoothregeling 28**

Informatie voor gebruik van Bluetooth®-apparatuur.....	28
Registreer het Bluetooth-apparaat.....	29
Verbindingsinstellingen.....	29
Bluetooth-audioapparaat afspelen.....	30
De handsfree-eenheid gebruiken.....	31
Handsfree instellen.....	35

## **Overige Externe Componenten 36**

Weergavecamera.....	36
---------------------	----

## **Instellingen** **38**

Beeldscherminstellingen.....	38
Systeeminstellingen.....	38
Gebruikersinterface instellen.....	39
Speciale instellingen.....	40
Weergave Instellen.....	40
AV instellen.....	41
Verbindingsinstellingen.....	42

## **Audio regelen** **44**

Instelling speaker/X'over.....	44
Algemene audio regelen.....	45
Equalizerregeling.....	46
Volumeplaats.....	47
Geluidseffect.....	47
Luisterpositie/DTA.....	48

## **Afstandsbediening** **49**

Functie van de knoppen van de afstandsbediening.....	50
--	----

## **Verbinden/installeren** **51**

Vóór de installatie.....	51
De unit installeren.....	52

## **Problemen oplossen** **58**

Problemen en oplossingen.....	58
Foutmeldingen.....	58

## **Appendix** **59**

Afspeelbare media en bestanden.....	59
Technische gegevens.....	60
Informatie over dit toestel.....	62

# Voor ingebruikname

## BELANGRIJK

- Lees deze handleiding zorgvuldig door om zeker te zijn van correct gebruik voordat u dit product gebruikt. Het is vooral belangrijk dat u de WAARSCHUWINGEN en VOORZORGSMATREGELEN in deze handleiding leest en opvolgt. Bewaar de handleiding op een veilige en toegankelijke plaats voor toekomstig gebruik.

## Vorzorgsmaatregelen

### ▲ WAARSCHUWINGEN

#### ■ **Neem de volgende voorzorgsmaatregelen om persoonlijk letsel of brand te voorkomen:**

- Om kortsluiting te voorkomen plaats u nooit metalen voorwerpen (zoals munten of metalen gereedschappen) in het toestel of laat u deze in het toestel achter.
- Kijk niet naar het scherm of richt uw ogen niet op het scherm als u langere tijd aan het rijden bent.
- Raadpleeg uw KENWOOD-dealer als u tijdens de installatie problemen ondervindt.

#### ■ **Vorzorgsmaatregelen voor het gebruik van het toestel**

- Neem wanneer u optionele toebehoren aanschaft contact op met uw KENWOOD-dealer om te controleren of deze optionele toebehoren met uw model en in uw regio functioneren.
- U kunt een taal selecteren om menu's, audiobestandslabels, enz. weer te geven. Zie **Gebruikersinterface instellen (P.39)**.
- De functie Radio Data System of Radio Broadcast Data System werkt niet als deze functie niet wordt ondersteund door een te ontvangen radiostation.

#### ■ **De monitor beschermen**

- Om de monitor tegen beschadigingen te beschermen, mag u de monitor niet bedienen met een balpen of een soortgelijk hulpmiddel met een scherpe punt.

#### ■ **Het toestel reinigen**

- Als er vlekken op het frontje van dit toestel zitten, veeg deze er dan met een droge, zachte doek, zoals een siliconendoekje, van af. Als er hardnekkige vlekken op het frontje zitten, veeg deze er dan eerst met een met neutraal reinigingsmiddel bevochtigde doek en vervolgens met een schone, zachte, droge doek van af.

#### OPMERKING

- Als u reinigungspray rechtstreeks op het toestel spuit, kunnen de mechanische onderdelen ervan beschadigd raken. Als u het frontje met een harde doek of met een vluchtige vloeistof zoals thinner of alcohol afveegt, kunnen er krassen ontstaan of wordt opgedrukte tekst gewist.

#### ■ **Uw toestel resetten**

- Als het toestel of het aangesloten toestel niet naar behoren werkt, moet het toestel worden gereset. Druk op de knop <Reset>. Het toestel wordt teruggezet naar de fabrieksinstellingen.

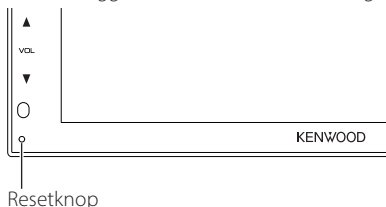

#### OPMERKING

- Ontkoppel het USB-apparaat voordat u op de knop <Reset> drukt. Het op de knop <Reset> drukken terwijl het USB-apparaat is aangesloten, kan de in het USB-apparaat opgeslagen gegevens beschadigen. Voor het loskoppelen van het USB-apparaat, refereer naar het USB-apparaat loskoppelen (P.18).
- Als het apparaat wordt ingeschakeld na het resetten, verschijnt het scherm begininstellingen. Zie Eerste setup (P.7).

## Ontvangen van GPS-signalen

Wanneer u het toestel voor het eerst inschakelt, moet u even wachten tot het toestel het satelliet signaal voor de eerste keer ontvangt. Dit kan enkele minuten duren. Zorg ervoor dat uw voertuig buiten op een open plek uit de buurt van hoge gebouwen en bomen staat zodat de ontvangst snel tot stand kan komen.

Nadat het systeem voor de eerste keer een satelliet signaal heeft ontvangen, zal de ontvangst daarna sneller tot stand komen.

## Waarschuwing voor Smartphonegebruikers

- Gelijktijdige uitvoering van meerdere applicaties op uw smartphone tijdens het delen van het scherm vraagt veel van de microprocessor van de telefoon, dit beïnvloedt mogelijk de communicatie en prestaties.
- Voor de beste resultaten tijdens het koppelen met uw KENWOOD-ontvanger, moet u ervoor zorgen dat u ongebruikte toepassingen sluit.

## De handleiding gebruiken

- De in deze handleiding weergegeven schermen en panelen worden als voorbeelden gebruikt om de bediening te verduidelijken. Ze kunnen daarom afwijken van de werkelijk gebruikte schermen en panelen, of sommige scherp patronen kunnen verschillen.
- **Taal voor aanduidingen:** De schermaanduidingen voor de uitleg worden in het Engels getoond. U kunt de taal voor de aanduidingen kiezen met het **SETUP** menu. Zie **Gebruikersinterface instellen (P.39)**.



Dit symbool op het product betekent dat er belangrijke bedienings- en onderhoudsinstructies in deze handleiding staan.

Lees de instructies in deze handleiding zorgvuldig door.

# Basisbediening

## Functies van de knoppen op het voorpaneel

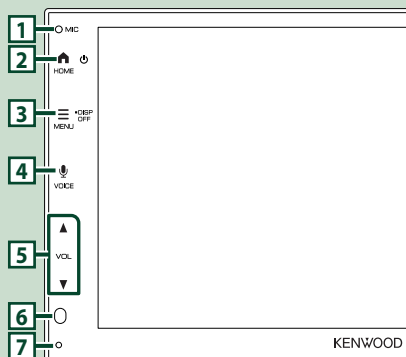

### OPMERKING

- De panelen die in deze handleiding worden weergegeven, zijn voorbeelden om een duidelijke uitleg van de werking te kunnen geven. Om die reden kunnen de panelen afwijken van de werkelijke panelen.
- Geluid in de auto tijdens een oproep kan de gesprekskwaliteit beïnvloeden. Als de gesprekskwaliteit slecht is, raden wij aan de ventilator van de airconditioner in te stellen op de laagste instelling.

	Naam • Beweging
1	Ingebouwde microfoon • Spreek via Bluetooth handsfree-modus wanneer een Bluetooth-telefoon is aangesloten.
2	<b>HOME</b> • Geeft het START-scherm weer ( <b>P.9</b> ). • Houd ingedrukt om de stroom uit te schakelen. • Als het toestel is uitgeschakeld, wordt het ingeschakeld.
3	<b>MENU</b> • Geeft het Pop-up menuscherm weer. • Houd ingedrukt om het scherm uit te schakelen.
4	<b>VOICE</b> • Geeft het scherm Spraakherkenning weer ( <b>P.33</b> ).

	Naam • Beweging
5	▼, ▲ ( <b>VOL</b> ) • Regelt het volume. Het volume gaat omhoog tot 15 wanneer u ▲ ingedrukt houdt.
6	Sensor op afstand • Ontvangt het signaal van de afstandsbediening.
7	Reset • Als de eenheid of de hiermee verbonden eenheid niet correct werkt, dan zal de eenheid terugkeren naar de begininstellingen wanneer er op deze knop wordt gedrukt.

## Het toestel inschakelen

- 1 Druk op de **HOME**-knop.

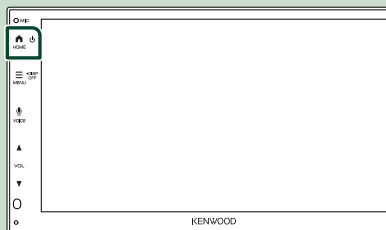

- Het toestel wordt ingeschakeld.

### ● Het toestel uitschakelen:

- 1 Houd de knop **HOME** ingedrukt.

### OPMERKING

- Als u het toestel na de installatie voor de eerste keer inschakelt, is het noodzakelijk om de begininstellingen uit te voeren (**P.7**).

## Aan de Slag

### Begininstellingen

Begin met deze instellingen als u dit toestel voor de eerste keer gebruikt.

#### 1 Stel de verschillende items als volgt in.



##### ■ Language

Selecteer de taal die wordt gebruikt voor het regelscherm en de in te stellen opties. De standaardinstelling is „**British English(en)**“.

- ① Raak **Language** aan.
- ② Selecteer de gewenste taal.
- ③ Raak **Close** aan.

##### ■ Clock

Stelt de synchronisatie van de klok in en past deze aan.

Voor meer informatie over de bediening, zie **Instellingen voor de kalender/klok (P.7)**.

##### ■ Camera

Stel de parameters voor de camera in.

- ① Raak **Camera** aan.
- ② Stel elk item in en raak **↩** aan.

Zie **Camera-instellingen (P.36)** voor de details.

##### ■ DEMO

Stel de demonstratiemodus in. De standaardinstelling is „ON“ (aan).

- ① Raak **DEMO** aan en zet op **ON** of **OFF**.

#### 2 Raak **Finish** aan.



#### OPMERKING

- Deze instellingen kunnen ingesteld worden via het menu **SETUP**. Zie **Instellingen (P.38)**.

### Instellingen voor de kalender/klok

#### 1 Druk op de **MENU**-knop.

- Pop-up menu verschijnt.

#### 2 Raak aan.



- Het scherm **SETUP** Menu verschijnt.

#### 3 Raak **User Interface** aan.

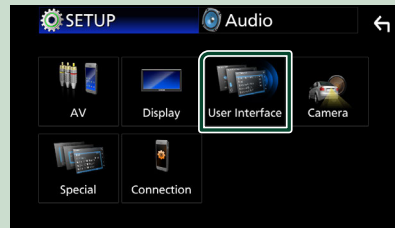

- Het scherm **User Interface** verschijnt.

### 4 Stel de verschillende items als volgt in.

Blader door de pagina om verborgen items weer te geven.

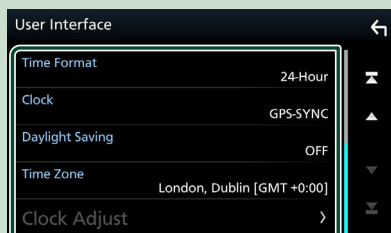

#### ■ Time Format

Selecteer het formaat van de tijdweergave.

**12-Hour / 24-Hour** (standaard)

#### ■ Clock

**GPS-SYNC** (Standaard): Synchroniseert de kloktijd met de GPS.

**Manual**: Stel de klok handmatig in.

#### ■ Daylight Saving

(Wordt niet gebruikt wanneer de klok handmatig is ingesteld)

Activeer dit door de extra tijd voor de zomertijd (indien beschikbaar in uw woonomgeving) te selecteren.

**OFF** (standaard)/ **+1 hr. / +30 min.**

#### ■ Time Zone

Selecteer de tijdzone.

#### ■ Clock Adjust

Als u **Manual** selecteert voor Klok, pas dan de datum en tijd handmatig aan.

### OPMERKING

- Stel de datum en tijd in. Als ze niet zijn ingesteld, kunnen sommige functies niet werken.

## Instellen van het volume

Om het volume aan te passen (0 tot 40),

Druk op ▲ om te verhogen, en druk op ▼ om te verlagen.

Door ▲ ingedrukt te houden, wordt het volume aanhoudend tot volume 15 verhoogd.



## Gebruik aanraakscherm

Voor bediening met het scherm moet u voor het kiezen van een onderdeel, het tonen van het instelmenu, het veranderen van pagina, etc. op het scherm tikken, het scherm iets langer aanraken, met uw vinger over het scherm vegen of uw vinger snel over het scherm bewegen.

#### ● Tikken

Tik licht op het scherm om een onderdeel op het scherm te kiezen.

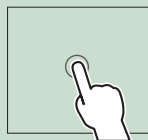

#### ● Iets langer aanraken (lang tikken)

Tik op het scherm en houd uw vinger op zijn plaats totdat het display verandert of een mededeling wordt getoond.

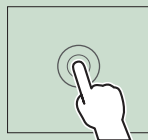

#### ● Vegen

Schuif uw vinger snel naar links of rechts op het scherm om van pagina te veranderen. U kunt door de tekst op het lijstschermbalderen door het scherm via kort aanraken snel omhoog/omlaag te bewegen.



#### ● Snel bewegen

Schuif uw vinger omhoog of omlaag op het scherm om het scherm te rollen.

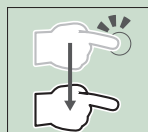



## Beschrijvingen van het startscherm

De meeste functies kunnen worden uitgevoerd met het START-scherm.



- 1 • Geeft het regelscherm van de huidige bron weer.
- 2 • Huidige broninformatie
- 3 • Geeft het bronselectiescherm weer. **(P.10)**
- 4 • Snelkoppelingssymbolen voor de weergavebron **(P.10)**
- 5 • Geeft het scherm Hands Free weer. **(P.31)**  
• Bij aansluiten als Apple CarPlay of Android Auto, werkt het als een telefoon mits in Apple CarPlay of Android Auto™.

## Geef het HOME-scherm weer

- 1 Druk op de **HOME**-knop.

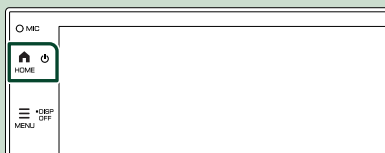

- START-scherm verschijnt.

## Beschrijvingen bronselectiescherm

U kunt alle weergavebronnen en opties op het bronselectiescherm weergeven.



- 1 • Wijzigt de weergavebron.  
Voor afspelerbronnen, zie **Selecteer de weergavebron (P.10)**.
- 2 • Terugkeren naar het vorige scherm.
- 3 • Geeft het SETUP-menuscherm weer. **(P.38)**

## Selecteer de weergavebron

### 1 Raak aan op het startscherm.

In dit scherm kunt u de volgende bronnen en functies selecteren.

	• Schakelt over naar de digitale radio-uitzending. <b>(P.24)</b>
	• Schakelt over naar het Apple CarPlay-scherm vanaf de aangesloten iPhone. <b>(P.13)</b>
	• Schakelt over naar het Android Auto-scherm vanaf de aangesloten Android-smartphone. <b>(P.14)</b>
	• Geeft het scherm Hands Free weer. <b>(P.31)</b> Wanneer noch Apple CarPlay, Android Auto, noch een Bluetooth hands-free telefoon is verbonden, zal het bericht „ <b>Disconnected</b> “ worden weergegeven in het TEL-scherm. Bij aansluiten als Apple CarPlay of Android Auto, werkt het als een telefoon mits in Apple CarPlay of Android Auto.
	• Schakelt over naar het scherm USB Mirroring vanaf de aangesloten iPhone of Android-smartphone. <b>(p.15, P.16)</b> Het is noodzakelijk om een iPhone of Android-smartphone te verbinden met de „MirrorAPP+™“-applicatie die is geïnstalleerd.
	• Schakelt over naar de radio-uitzending. <b>(P.21)</b>
	• Afspelen van een Bluetooth-audiospeler. <b>(P.30)</b>
	• Speelt bestanden op een USB-apparaat af. <b>(P.18)</b>
	• Schakelt het apparaat naar stand-by. <b>(P.10)</b>

## De afspelerbron selecteren op het START-scherm

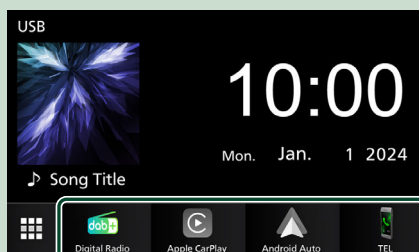

De 4 onderdelen die met grote pictogrammen op het bronselectiescherm worden getoond, worden op het START-scherm getoond.

U kunt de items afgebeeld in dit gebied wijzigen door het bronselectiescherm aan te passen. **(P.11)**

## Schakel het apparaat naar stand-by

### 1 Raak aan op het startscherm.

### 2 Raak **STANDBY** aan.

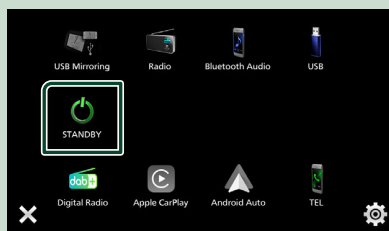

## Snelkoppelingsknoppen aanpassen op START-scherm

U kunt de positie van bronpictogrammen naar believen veranderen.

- 1 Raak  aan op het startscherm.
- 2 Raak het te verplaatsen pictogram aan en houd het vast om de aanpassingsmodus te activeren.
- 3 Sleep het naar de gewenste positie.

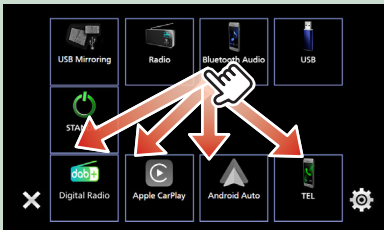

## Beschrijvingen bronbedieningsscherm

Er is een aantal functies dat in de meeste schermen uitgevoerd kan worden.

### Indicators

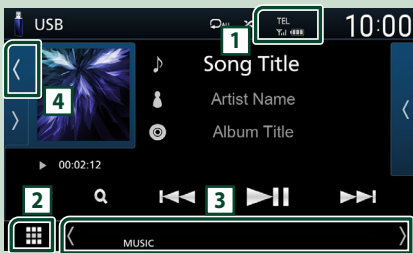

### Submenu



Informatie aangesloten Bluetooth-apparaat.

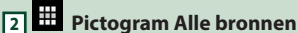

Geeft alle bronnen weer.

## 3 Tweede scherm

-   : Het Tweede scherm verandert telkens wanneer u het aanraakt. U kunt tevens het Secundaire scherm veranderen door op het scherm links of rechts te tikken.
- Snelkoppelingsbronpictogrammen: De bron verandert in degene die u hebt ingesteld met een snelkoppeling. Voor de snelkoppelingsinstelling, raadpleeg **Snelkoppelingsknoppen aanpassen op START-scherm (P.11)**.
- Submenu
  -  :Bewerking wanneer het pictogram wordt aangeraakt:  
Door de eerste keer aan te raken wordt het scherm donkerder, door de tweede, derde en vierde keer aan te raken wordt het scherm nog donkerder en door voor de vijfde keer aan te raken wordt de originele helderheid van het scherm weer hersteld.
  -  :Geeft het Graphic Equalizer-scherm weer. **(P.46)**
  -  :Geeft het scherm APP (Apple CarPlay/Android Auto) weer **(P.13)**.
- Indicators: Geeft de huidige bronstatus enzovoorts aan.
  - **MUTE**: De dempingsfunctie is actief.
  - **LOUD**: De functie Loudnessregeling is ingeschakeld.

## 4 Illustraties en informatie

U kunt selecteren om een illustratie en liedinformatie weer te geven of alleen meer gedetailleerde liedinformatie.

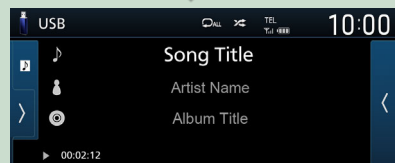
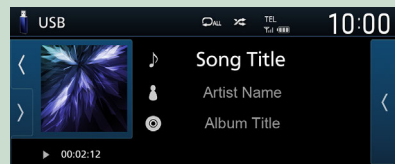

## Pop-up menu

- 1 Druk op de **MENU**-knop.



► Pop-up menu verschijnt.

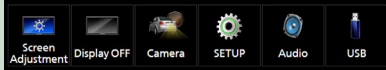

De inhoud van het menu is als volgt:

	• Geeft het scherm Aanpassen weer. <b>(P.38)</b>
	• Schakelt het display uit. <b>(P.12)</b>
	• Geeft de weergavecamera weer. <b>(P.36)</b>
	• Geeft het SETUP-menuscherm weer. <b>(P.38)</b>
	• Geeft het scherm Audio Control Menu weer. <b>(P.44)</b>
	• Geeft het regelscherm van de huidige bron weer. Pictogram verschilt per bron. Dit pictogram staat voor de USB-bron.

## Uitschakelen van het scherm

- 1 Selecteer in het pop-upmenu.

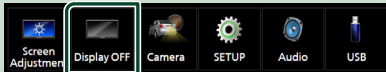

- Om het scherm aan te zetten

- 1 Raak het scherm aan.

## Lijstscherf

Er is een aantal basisfunctietoetsen in de lijstscherf van de meeste bronnen.

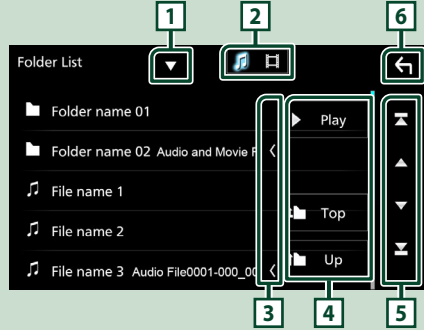

Toont het lijsttype-keuzevenster.



Geeft een muziek/film-bestandslijst weer.



Bladert door de weergegeven tekst.



Hier worden toetsen met verschillende functies weergegeven.

- **Play** : Speelt alle nummers in de map met het huidige nummer af.
- **Up** / **Top** : Gaat naar het bovenste hiërarchie-niveau.



Door in te drukken, kunt u de pagina veranderen om meer items weer te geven.

- : Geeft de bovenste of onderste pagina weer.



Terugkeren naar het vorige scherm.

### OPMERKING

- Toetsen die niet geactiveerd kunnen worden vanaf het Lijstscherf worden niet getoond.

# APPS

## Bediening Apple CarPlay

Apple CarPlay is een slimmere, veiligere manier om uw iPhone in de auto te gebruiken. Apple CarPlay neemt de dingen over die u wilt doen met de iPhone tijdens het rijden en geeft ze weer op het scherm van het product. Tijdens het rijden kunt een routebeschrijving opvragen, telefoneren, berichten versturen en ontvangen, en naar muziek luisteren vanaf de iPhone. U kunt ook spraakbesturing Siri gebruiken om het bedienen van de iPhone te vergemakkelijken. Ga voor meer informatie over Apple CarPlay naar

<https://www.apple.com/ios/carplay/>

### OPMERKING

- Als uw iPhone niet werkt zoals u wilt, probeer deze dan opnieuw te starten door deze uit te schakelen en vervolgens weer in te schakelen.

### Compatibele iPhone-apparaten

U kunt Apple CarPlay gebruiken voor de volgende iPhone-modellen.

- |                     |                            |
|---------------------|----------------------------|
| • iPhone 15 Pro Max | • iPhone SE (2e generatie) |
| • iPhone 15 Pro     | • iPhone 11 Pro Max        |
| • iPhone 15 Plus    | • iPhone 11 Pro            |
| • iPhone 15         | • iPhone 11                |
| • iPhone 14 Pro Max | • iPhone XR                |
| • iPhone 14 Pro     | • iPhone XS Max            |
| • iPhone 14 Plus    | • iPhone XS                |
| • iPhone 14         | • iPhone X                 |
| • iPhone 13 Pro Max | • iPhone 8 Plus            |
| • iPhone 13 Pro     | • iPhone 8                 |
| • iPhone 13         | • iPhone 7 Plus            |
| • iPhone 13 mini    | • iPhone 7                 |
| • iPhone 12 Pro Max | • iPhone SE                |
| • iPhone 12 Pro     | • iPhone 6s Plus           |
| • iPhone 12         | • iPhone 6s                |
| • iPhone 12 mini    |                            |

## Vorbereiding

- 1 Sluit uw iPhone aan met de USB-kabel die overeenkomt met de aansluiting. (P.57)
- 2 Ontgrendel uw iPhone.

### OPMERKING

- Afhankelijk van de iPhone-connector, gebruikt u een originele Apple Lightning-USB-kabel of een USB-IF-gecertificeerde USB-C® naar USB-A USB-kabel.
- Als u een niet-gecertificeerde kabel gebruikt, werkt deze mogelijk niet goed.

## Bedieningsknoppen en beschikbare apps op het startscherm van Apple CarPlay

U kunt de apps van de verbonden iPhone gebruiken.

De weergegeven items en de gebruikte taal op het scherm kunnen verschillen onder de verbonden apparaten.

Om naar Apple CarPlay-modus te gaan, raak het pictogram **Apple CarPlay** in het bronselectiescherm aan. (P.10)

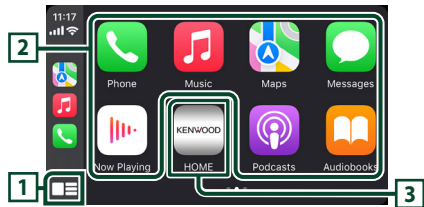

### 1

- Geeft het startscherm van Apple CarPlay weer.
- Raak aan en houd vast om Siri te activeren.

### 2 Applicatieknoppen

Start de applicatie.

### 3 HOME

Sluit het Apple CarPlay-scherm af en geeft het Start-scherm weer.

\* Het pictogramontwerp kan veranderen afhankelijk van de iOS-versie.

## Het Apple CarPlay-scherm afsluiten

- 1 Druk op de HOME-knop.

## Gebruik Siri

U kunt Siri activeren.

### 1 Druk op de **VOICE**-knop.



### 2 Praat met Siri.

## Schakel naar het Apple CarPlay scherm tijdens het luisteren naar een andere bron

### 1 Druk op de **HOME**-knop. ➤ START-scherm verschijnt.

### 2 Raak **Apple CarPlay** aan.

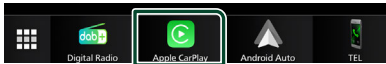

#### OPMERKING

- Als er geluid wordt weergegeven via Apple CarPlay wanneer het Apple CarPlay scherm wordt getoond, dan wordt de geluidsbron naar Apple CarPlay geschakeld.

## Android Auto™-Bediening

Android Auto biedt u de mogelijkheid om functies van uw Android-smartphone te gebruiken die handig zijn tijdens het rijden. U heeft eenvoudige toegang tot routebegeleiding, kunt telefoneren, naar muziek luisteren en handige functies op de Android-smartphone gebruiken tijdens het rijden.

Ga voor meer informatie over Android Auto naar <https://www.android.com/auto/> en <https://support.google.com/androidauto>.

#### OPMERKING

- Als uw Android-smartphone niet werkt zoals u wilt, probeer deze dan opnieuw te starten door deze uit te schakelen en vervolgens weer in te schakelen.

### Compatibele Android-smartphone

U kunt Android Auto met Android-smartphone van Android-versie 8.0 of hoger gebruiken.

#### OPMERKING

- Android Auto is mogelijk niet op alle apparaten beschikbaar en is niet beschikbaar in alle landen of regio's.
- Compatibele Android-versies kunnen zonder voorafgaande kennisgeving worden gewijzigd.

## Voorbereiding

### 1 Sluit een Android-smartphone aan via **USB-aansluiting. (P.57)**

Verbind het Android-apparaat via Bluetooth om de handsfree-functie te gebruiken.

### 2 Ontgrendel uw Android-smartphone.

## Bedieningsknoppen en beschikbare apps op het Android Auto-scherm

U kunt de bewerkingen van de apps van de verbonden Android-smartphone uitvoeren.

De items die op het scherm worden weergegeven verschillen van de aangesloten Android-smartphone.

Om naar Android Auto-modus te gaan, raak het pictogram **Android Auto** in het bronselectiescherm aan. **(P.10)**

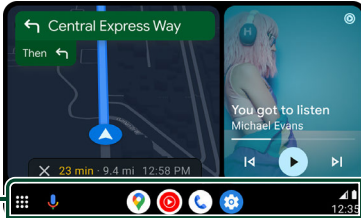

### 1 Applicatie/informatieknoppen

Start de applicatie of geeft informatie weer.

### Het Android Auto-scherm afsluiten

#### 1 Druk op de HOME-knop.

### Spraakbesturing gebruiken

#### 1 Druk op de VOICE-knop.



### Annuleren

#### 1 Druk op de VOICE-knop.

### Schakel naar het Android Auto scherm tijdens het luisteren naar een andere bron

#### 1 Druk op de HOME-knop. ➤ START-scherm verschijnt.

#### 2 Raak **Android Auto** aan.



### OPMERKING

- Als er geluid wordt weergegeven door middel van Android Auto wanneer het Android Auto scherm wordt getoond, dan wordt de geluidsbron naar Android Auto geschakeld.

## Bediening USB Mirroring voor iPhone

U kunt de app op het toestel weergeven en bedienen terwijl uw iPhone is aangesloten op de USB-aansluiting.

Volg de instructies op uw iPhone om USB Mirroring te gebruiken.

### OPMERKING

- Parkeer de auto op een veilige plaats wanneer u USB Mirroring gebruikt. Tijdens het rijden verschijnt er geen iPhone-scherm op het display van dit toestel.
- Sommige inhoud en toepassingen kunnen vanwege copyrightredenen niet worden weergegeven of uitgevoerd.
- Als uw iPhone niet werkt zoals u wilt, probeer deze dan opnieuw te starten door deze uit te schakelen en vervolgens weer in te schakelen.

### Vorbereiding

#### 1 Download de Mirroring-app van de App store.

Installeer de meest recente versie van de Mirroring-applicatie „MirrorAPP+“ op uw iPhone.

### OPMERKING

- Ga naar de webpagina MirrorAPP+ in de App Store om de compatibiliteit te bevestigen.
- Deze applicatie wordt niet geleverd door JVCKENWOOD. JVCKENWOOD is niet aansprakelijk voor schade opgelopen door de klant in verband met het gebruik van de applicatie, behalve in gevallen waar dergelijke schade veroorzaakt wordt door JVCKENWOOD's nalatigheid of grove nalatigheid.

## Een iPhone aansluiten

### 1 Koppel uw iPhone met het toestel via Bluetooth.

Zie **Registreer het Bluetooth-apparaat (P.29)** en **Verbind het Bluetooth-apparaat (P.30)**.

### 2 Sluit een iPhone aan via de USB-aansluiting.

### 3 Start de Mirroring-app op uw iPhone.

Raak **Screen Mirror** aan om de Mirroring-app te starten.

Raak **Start Broadcast** aan om te beginnen met het vastleggen van uw iPhone-schermbild.

Wacht 15 tot 30 seconden tot de kalibratie van het scherm is voltooid. (Alleen eerste keer)

Raak **Close** aan om het bericht te sluiten.

U kunt hetzelfde scherm als op de iPhone weergegeven op de monitor van het toestel.

### 4 Begin met genieten van Mirroring.

#### OPMERKING

- Wanneer een advertentie verschijnt, raakt u **Close** aan om deze te sluiten.
- Wanneer u de schermrichting van de iPhone vergrendelt, moet u deze ontgrendelen.

## Mirroring bedienen

### 1 Gebruik uw iPhone om de Mirroring-app te activeren, verbind deze dan met dit toestel.

### 2 Druk op de **HOME**-knop.

### 3 Raak aan.

### 4 Raak **USB Mirroring** aan.

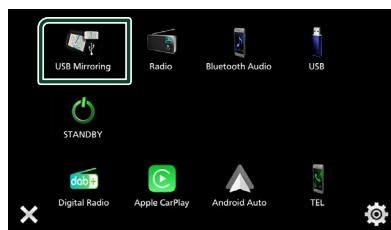

## Bediening USB Mirroring voor Android-smartphone

U kunt de app op het toestel weergegeven en bedienen terwijl uw Android-smartphone is aangesloten op de USB-aansluiting.

Volg de instructies op uw Android-smartphone om USB Mirroring te gebruiken.

#### OPMERKING

- Parkeer de auto op een veilige plaats wanneer u USB Mirroring gebruikt. Tijdens het rijden verschijnt er geen Android-smartphoneschermbild op het display van dit toestel.
- Sommige inhoud en toepassingen kunnen vanwege copyrightredenen niet worden weergegeven of uitgevoerd.
- Als uw Android-smartphone niet werkt zoals u wilt, probeer deze dan opnieuw te starten door deze uit te schakelen en vervolgens weer in te schakelen.

## Vorbereiding

### 1 Download de Mirroring App van Google Play.

Installeer de meest recente versie van de Mirroring-applicatie „MirrorAPP+“ op uw Android-smartphone.

#### OPMERKING

- Ga naar de webpagina MirrorAPP+ in Google Play om de compatibiliteit te bevestigen.
- Deze applicatie wordt niet geleverd door JVCケンウッド. JVCケンウッド is niet aansprakelijk voor schade opgelopen door de klant in verband met het gebruik van de applicatie, behalve in gevallen waar dergelijke schade veroorzaakt wordt door JVCケンウッド's nalatigheid of grove nalatigheid.



## Een Android-smartphone aansluiten

- 1 Koppel uw Android-smartphone via Bluetooth met dit toestel.  
Zie **Registreer het Bluetooth-apparaat (P.29)** en **Verbind het Bluetooth-apparaat (P.30)**.
- 2 Sluit een Android-smartphone aan via de USB-aansluiting.
- 3 Start de Mirroring-app op uw Android-smartphone.  
Raak **OK** aan om de Mirroring-app te starten.  
Raak **Start now** aan om te beginnen met het vastleggen van uw Android-scherm.
- 4 Begin met genieten van Mirroring.

### OPMERKING

- Wanneer een advertentie verschijnt, raakt u **Close** aan om deze te sluiten.

## Mirroring bedienen

- 1 Gebruik uw Android-smartphone om de Mirroring-app te activeren, verbind deze dan met dit toestel.
- 2 Druk op de **HOME**-knop.
- 3 Raak  aan.
- 4 Raak **USB Mirroring** aan.

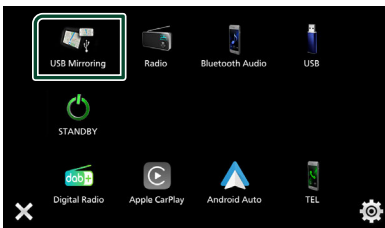

- Nadat de advertentie van de app is beëindigd, kunt u hetzelfde scherm van de Android-smartphone op de monitor van het toestel weergeven.

## Bedieningsknoppen

- 1 Raak  linksonder op het scherm aan.

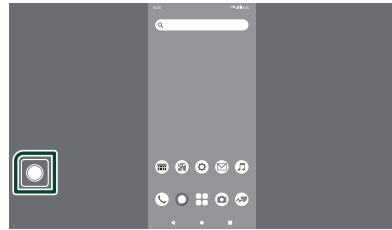

> Het bedieningsmenu verschijnt.

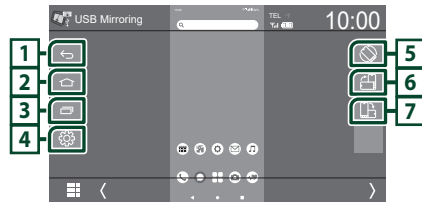

Werkt hetzelfde als de Terug-knop op de Android-smartphone.



Werkt hetzelfde als de Home-knop op de Android-smartphone.



Werkt hetzelfde als de Appoverzicht-knop op de Android-smartphone.



Geeft het SETUP-menuscherm weer.



Hiermee wordt het scherm automatisch gedraaid zodat het overeenkomt met de stand van uw smartphone.



Geeft het scherm weer in staande stand, ongeacht de stand van de smartphone.



Geeft het scherm weer in liggende stand, ongeacht de stand van de smartphone.

# USB

## Een USB-apparaat aansluiten

- 1 Sluit het USB-apparaat aan met de USB-kabel. (P.55)

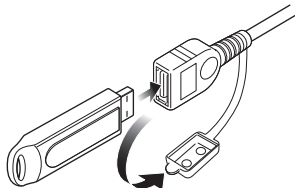

- 2 Druk op de HOME-knop.
- 3 Raak  aan.
- 4 Raak **USB** aan. (P.10)

### Verwijder het USB-apparaat

- 1 Druk op de HOME-knop.
- 2 Raak  aan.
- 3 Raak een andere bron dan **USB** aan.
- 4 Ontkoppel het USB-apparaat.

### Bruikbaar USB-apparaat

U kunt een USB-apparaat van de klasse mass-storage bij dit toestel gebruiken.

De term „USB device” in deze handleiding verwijst naar een apparaat met flashgeheugen.

#### ● Het bestandensysteem

Het bestandensysteem moet een van de volgende zijn.

- FAT16
- FAT32
- exFAT
- NTFS

#### OPMERKING

- Installeer het USB-apparaat op een plaats waar het veilig rijden niet belemmert.
- U kunt een USB-apparaat niet via een USB-hub en multikaartlezer aansluiten.
- Maak back-ups van de audiobestanden die u op dit toestel hebt gebruikt. Afhankelijk van de bedieningscondities van het USB-toestel zouden bestanden gewist kunnen worden. Wij vergoeden geen schade die op enigerlei wijze door het wissen van gegevens ontstaat.

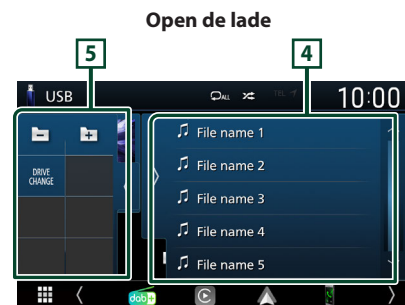
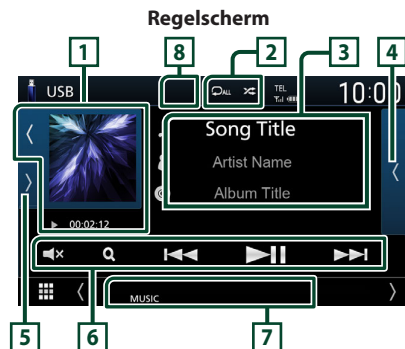

## Basisbediening van de USB

De meeste functies kunnen worden uitgevoerd in het bronregelscherm en het afspeelscherm.









### 1 Illustraties/ Afspeelmodusindicator/ Afspeeltijd

De omslag van het momenteel afgespeelde bestand wordt weergegeven.

- Raak  aan om het gebied te verbergen/weergeven.
- , , enz.: Huidige afspeelmodusindicator  
De pictogrammen hebben de volgende betekenis:  
▶ (afspelen), ▶▶ (snel vooruit), ◀◀ (snel achteruit), || (pauzeren).

## 2 /

-  : Herhaalt het huidige nummer/map. Telkens als u de toets aanraakt, heeft de herhaalmodus de hierna genoemde volgorde: Bestand herhalen () , Map herhalen () , Alles herhalen ()
-  : Speelt alle nummers in huidige map willekeurig af. Telkens als u de toets aanraakt, heeft de randommodus de hierna genoemde volgorde: Willekeurig bestand () , Willekeurig uit ()

## 3 Nummerinformatie

Informatie over het huidige bestand wordt weergegeven.

Slechts een bestandsnaam en mapnaam worden weergegeven als er geen taginformatie bekend is.

## 4 Inhoudslijst

Raak  aan de rechterkant van het scherm aan om de Inhoudslijst weer te geven. Raak  aan om de lijst te sluiten.







Geeft de afspelende lijst weer. Wanneer u een nummer/bestandsnaam aanraakt in de lijst, zal het afspelen beginnen.

## 5 Functiepaneel

Raak  aan de linkerkant van het scherm aan om het functiepaneel weer te geven. Raak  aan om het paneel te sluiten.

-   : Zoekt vorige/volgende map.
- **DRIVE CHANGE** : Schakelt tussen partities in een USB-geheugen dat in meerdere partities is gefragmenteerd (maximaal 2 stations).
- **ASPECT** (Alleen tijdens het afspelen van video): Schermmodus selecteren.
  - Full** : Verandert de beeldverhouding van video en geeft het volledig weer op het scherm.
  - Normal** : Weergave met een beeldverhouding van 4:3.
  - Auto** : Geeft video volledig weer op verticaal of horizontaal zonder wijziging van verhouding.

## 6 Bedieningstoetsen

-  : Zoekt nummer/bestand. Zie **Zoeken (P.20)** voor details over zoeken.
-   : Zoekt naar het vorige/volgende nummer/bestand. Aangeraakt houden om snel vooruit of snel achteruit te gaan.
-  : Speelt af of onderbreekt het afspelen.
-   : Tik om te dempen of om niet te dempen.

## 7 Indicatoritems

- **VIDEO** : Identificeert het videobestand.
- **MUSIC** : Identificeert het muziekbestand.

## 8 Verbergen (alleen videobestand)

Raak aan om de bedieningstoetsen te verbergen.

Videoscherm



## 9 Bestandszoekvlak (alleen videobestand)

Raak aan om te zoeken naar het volgende/vorige bestand.

## 10 Toetsenweergavevlak (alleen videobestand)

Aanraken om het regelscherm weer te geven.

## Zoeken

U kunt via de volgende bewerkingen naar muziek- of videobestanden zoeken.

**1** Raak **Q** aan.

**2** Raak **▼** aan.



**3** Kies het soort lijst.



### OPMERKING

• Zie **Lijstscherf (P.12)** voor bewerkingen in het lijstscherf.

## ■ Categorie zoeken

U kunt een bestand zoeken door categorie te selecteren.

**1** Raak **Category List** aan.

**2** Selecteer of u wilt zoeken op audiobestanden **🎵**.

**3** Raak de gewenste categorie aan.

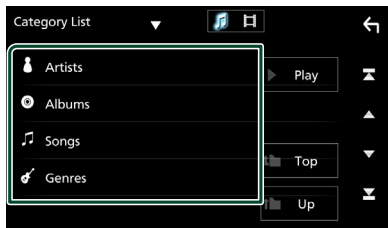

► De bij uw keuze behorende lijst wordt weergegeven.

**4** Raak het vlak aan om het gewenste onderdeel in de lijst te selecteren. Herhaal dit totdat u het gewenste bestand hebt gevonden.

## ■ Link zoeken (alleen audiobestand)

U kunt een bestand van dezelfde artiest/album/genre als het huidige nummer zoeken.

**1** Raak **Link Search** aan.

**2** Raak het gewenste label type aan. U kunt kiezen uit artiest, album en genre.

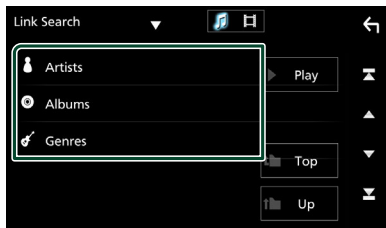

► De bij uw keuze behorende lijst wordt weergegeven.

**3** Raak het gewenste onderdeel in het inhoudsoverzicht aan.

## ■ Map zoeken

U kunt op basis van hiërarchie een bestand zoeken.

**1** Raak **Folder List** aan.

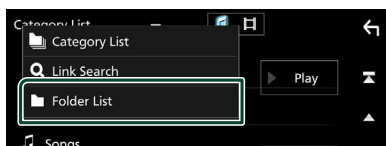

**2** Selecteer of u zoekt naar audiobestanden **🎵** of videobestanden **📺**.

**3** Raak de gewenste map aan.



Wanneer u een map aanraakt, wordt diens inhoud weergegeven.

**4** Raak het vlak aan om het gewenste onderdeel in de lijst te selecteren. Herhaal dit totdat u het gewenste bestand hebt gevonden.

# Radio

## Basisbediening van de radio

De meeste functies kunnen via het bronregelscherm worden uitgevoerd.

Raak het **Radio**-pictogram aan in het bronselectiescherm om naar de radiobron te gaan. (P.10)

### Regelscherm



### Open de lade



### 1 Informatieweergave

Geeft de informatie van de huidige zender weer: Frequentie

Als u aanraakt, kunt u schakelen tussen content A en content B.

- Content A: Stationnaam, radiotekst, PTY-genre
- Content B: Radiotekst plus, titel artiest

**Preset#**: Voorkeuzenummer

### 2 Zoekmodus

Wijzig de zoekmodus in deze volgorde; **AUTO1**, **AUTO2**, **MANUAL**.

- **AUTO1**: stemt automatisch af op een zender met goede ontvangst.
- **AUTO2**: stemt een voor een af op zenders in het geheugen.
- **MANUAL**: schakelt handmatig over naar de volgende frequentie.

### 3 Bedieningstoetsen

- : Stemt af op een zender. De manier waarop een andere frequentie wordt

geselecteerd, kan gewijzigd worden (zie 2 in tabel).

- : Tik om te dempen of om niet te dempen.

### 4 Voorkeurslijst

- Raak tweemaal aan de rechterkant van het scherm aan om de Voorinstellijst weer te geven. Raak aan om de lijst te sluiten.
- Roept de opgeslagen zender op.
- Als deze toets 2 seconden wordt aangeraakt, wordt de huidige zender in het geheugen opgeslagen.

### 5 Functiepaneel

Raak de linkerkant van het scherm aan om het functiepaneel weer te geven. Raak nogmaals aan om het paneel te sluiten.

- **TI** (alleen FM): Stelt de verkeersinformatiemodus in. Voor details, zie **Verkeersinformatie (P.23)**.
- **SETUP** (alleen FM): Geeft het Tuner SETUP-scherm weer. Zie voor meer informatie **Radio-Instelling (P.23)**.
- **PTY** (alleen FM): Zoekt een programma met het ingestelde programmatype. Voor meer informatie, zie **Zoeken op programmatype (P.22)**.
- **AME**: Stelt zenders vooraf automatisch in. Zie **Automatisch geheugen (P.22)**.
- **MONO** (alleen FM): Selecteert de monaurale ontvangst.
- **LO.S** (alleen FM): Schakelt de lokale zoekfunctie in of uit.

### 6 FM AM

Schakelt de band om.

### 7 Indicatoritems

- **ST**: Er wordt een stereo-uitzending ontvangen.
- **MONO**: De functie voor geforceerd mono is ingeschakeld.
- **TI**: Geeft de ontvangststatus van verkeersinformatie aan.  
Wit: TP wordt ontvangen.  
Oranje: TP wordt niet ontvangen.
- **LOS**: De functie Lokaal zoeken is ingeschakeld.

## Radio

- **AF**: De AF-zoekfunctie is ingeschakeld.
- **RDS**: Geeft de status van de Radio Data System-zender aan wanneer de AF-functie is ingeschakeld.
  - Wit: Radio Data System wordt ontvangen.
  - Oranje: Radio Data System wordt niet ontvangen.
- **EON**: Het Radio Data System-station verzendt EON (verbeterde andere netwerken).

## Geheugenfunctie

### Automatisch geheugen

U kunt zenders met goede ontvangst automatisch in het geheugen opslaan.

- 1 Raak de gewenste frequentiebandtoets aan.



- 2 Raak **>** aan de linkerkant van het scherm.  
Raak **AME** aan.



➤ Er verschijnt een bevestigingsscherm.

- 3 Raak **Yes** aan.

➤ Het automatisch geheugen start.

### Handmatig geheugen

U kunt de huidig ontvangen zender in het geheugen opslaan.

- 1 Selecteer een zender die u in het geheugen wilt opslaan.
- 2 Houd **FM#** (#: 1-24) of **AM#** (#: 1-12) op de voorinstellijst ingedrukt waarin u de zender wilt opslaan gedurende 2 seconden.

## Selecteerfunctie

### Vooraf ingesteld selecteren

U kunt een opgeslagen station weergeven en selecteren.

- 1 Raak **◀** tweemaal op de rechterkant van het scherm aan. Selecteer een station uit de lijst.



### Zoeken op programmatype (alleen FM-tuner)

Als u naar de FM-radio luistert, kunt u op een zender met een bepaald programmatype afstemmen.

- 1 Raak **>** aan de linkerkant van het scherm aan.  
Raak **PTY** aan.

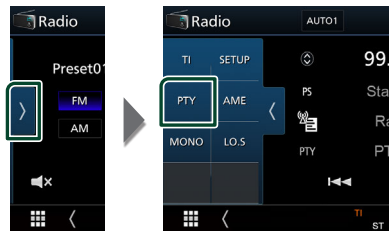

➤ Het scherm PTYPY Search verschijnt.

- 2 Selecteer uit de lijst een programmatype.
- 3 Raak **Search** aan.

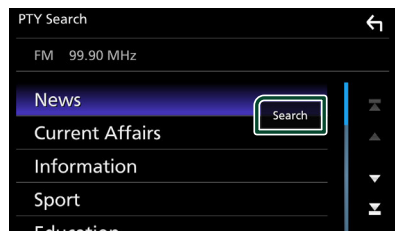

U kunt een zender van het geselecteerde programmatype zoeken.

## Verkeersinformatie (alleen FM-tuner)

U kunt automatisch de verkeersinformatie beluisteren en bekijken als er een verkeersbericht wordt uitgezonden. Deze functie vereist echter een Radio Datasysteem waarbij de TI-informatie is inbegrepen.

- 1 Raak **>** aan de linkerkant van het scherm aan.

Raak **TI** aan.

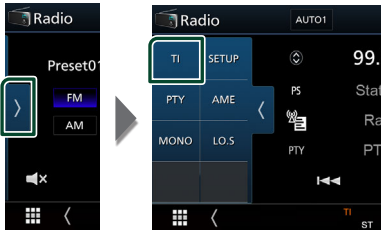

- De verkeersinformatiemodus is ingesteld.

### Bij het begin van het verkeersbericht

Het verkeersinformatiescherm wordt automatisch weergegeven.



## Radio-Instelling (alleen FM)

U kunt parameters die betrekking hebben op de tuner instellen.

- 1 Raak **FM** aan.
- 2 Raak **>** aan de linkerkant van het scherm aan.  
Raak **SETUP** aan.



- Het scherm Radio SETUP verschijnt.

- 3 Stel de verschillende items als volgt in.

#### ■ AF

Wanneer de ontvangstkwaliteit slecht is, wordt automatisch overgeschakeld op de zender die hetzelfde programma uitzendt in hetzelfde Radio Data System-netwerk. De standaardinstelling is „ON” (aan).

#### ■ Regional

Stelt in of alleen in de specifieke regio met de „AF”-regeling naar de zender moet worden geschakeld.

# Digitale radio

## Basis bediening digitale radio

De meeste functies kunnen via het bronregelscherm worden uitgevoerd.

Raak het pictogram **Digital Radio** aan op het bronselectiescherm om naar de digitale radiobron te luisteren. (P.10)

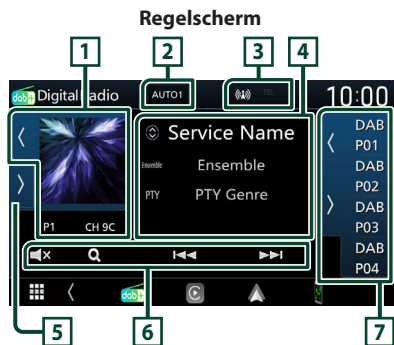

### Open de lade

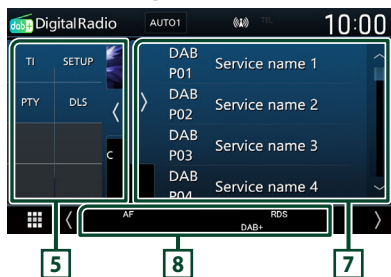

### 1 Illustratievlak

De beeldgegevens worden weergegeven als de huidige content deze bevat.

Raak **[K]** / **[D]** aan om het artworkgebied te verbergen/weer te geven.

**P#**: Voorkeuzenummer

**CH#**: Kanaal weergave

### 2 Zoekmodus

Wijzig de zoekmodus in deze volgorde: **AUTO1**, **AUTO2**, **MANUAL**.

- **AUTO1**: Stemt automatisch af op een ensemble met goede ontvangst.
- **AUTO2**: Stemt een voor een af op ensembles in het geheugen.
- **MANUAL**: Schakelt handmatig over naar het volgende ensemble.

### 3 Indicatorscherm

Geeft de ontvangen signaalsterkte weer.

### 4 Informatieweergave

Geeft de informatie van de huidige zender weer: Servicenamen

Als u **[Q]** aanraakt, kunt u schakelen tussen Content A, Content B en Content C.

- Content A: Ensemblenaam, PTY-genre
- Content B: Titel nummer, Artiest, DLS
- Content C: Speelt nu af, Volgend programma, Audio Kwaliteit

### 5 Functiepaneel

Raak de linkerkant van het scherm aan om het functiepaneel weer te geven. Raak nogmaals aan om het paneel te sluiten.

- **TI**: Stelt de verkeersinformatiemodus in. Voor details, zie **Verkeersinformatie (P.26)**.
- **SETUP**: Geeft het SETUP-scherm van digitale radio weer. Voor meer informatie, zie **Digitale radio-setup (P.27)**.
- **PTY**: Zoekt een programma met het ingestelde programmatype. Voor meer informatie, zie **Zoeken op programmatype (P.25)**.
- **DLS**: Het scherm Dynamische Label Segment weergeven.

### 6 Bedieningstoetsen

- **[Q]**: Geeft het Servicelijst-scherm weer. Zie voor meer informatie over zoekbewerkingen **Zoeken naar service (P.26)**.
- **[◀▶]**: Stemt af op een ensemble label, service label en component. Het schakelen van de zoekmodus kan worden gewijzigd (zie **2** in tabel).
- **[X]**: Tik om te dempen of om niet te dempen.



## 7 Voorkeurslijst

- Het aanraken van **</>** stelt u in staat om de schermgrootte te wijzigen.
- Roept de opgeslagen service op.
- Als deze toets 2 seconden wordt aangeraakt, wordt de huidige service op geslagen in het geheugen.

## 8 Indicatoritems

- **DAB+**: Digitale Radio wordt ontvangen.
- **RDS**: Radio Data System wordt ontvangen.

## Opslaan van services in het preselectie-geheugen

U kunt de huidige service in het geheugen opslaan.

- 1 Selecteer een service die u in het geheugen wilt opslaan.
- 2 Raak **<** op de rechterkant van het scherm aan.

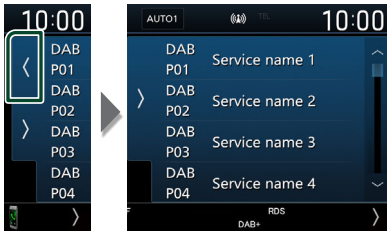

- 3 Raak gedurende 2 seconden de naam aan van de service waarin u de zender wilt opslaan.

## Selecteerfunctie

### Zoeken op programmatype

Als u naar de digitale radio luistert, kunt u op een zender met een bepaald programmatype afstemmen.

- 1 Raak **>** aan de linkerkant van het scherm aan.

Raak **PTY** aan.

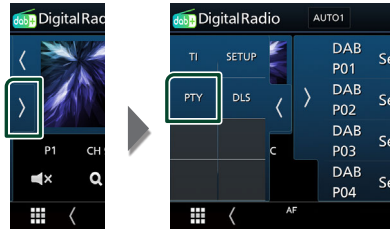

> Het scherm **PTY Search** verschijnt.

- 2 Selecteer uit de lijst een programmatype.
- 3 Raak **Search** aan.

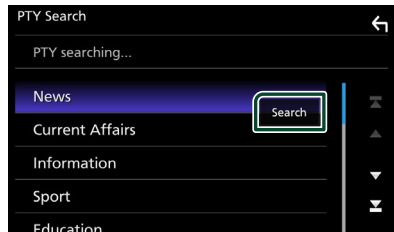

U kunt een zender van het geselecteerde programmatype zoeken.

## Zoeken naar service

U kunt een service uit een lijst van alle ontvangen services selecteren.

### 1 Raak **Q** aan.



### 2 Selecteer de gewenste content uit de lijst.

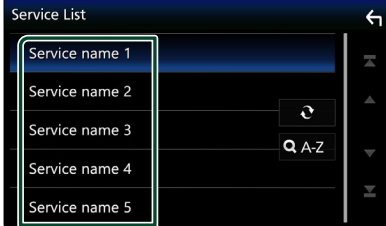

Houdt ingedrukt om de nieuwste servicelijst te vinden.



Geeft het toetsenbordscherm weer. Spring naar de letter die u hebt ingevoerd (op alfabet zoeken).

## Verkeersinformatie

U kunt automatisch de verkeersinformatie beluisteren en bekijken als er een verkeersbericht wordt uitgezonden. Deze functie vereist echter wel een digitale radio met TI-informatie.

### 1 Raak **>** aan de linkerkant van het scherm aan.

#### Raak **TI** aan.

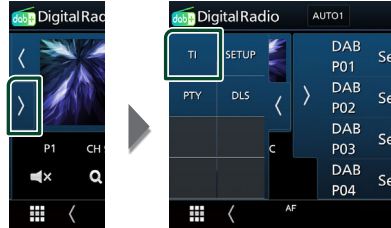

> De verkeersinformatiemodus is ingesteld.

### Bij het begin van het verkeersbericht

Het verkeersinformatiescherm wordt automatisch weergegeven.

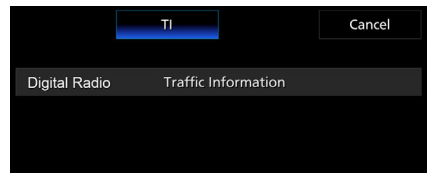

## Digitale radio-setup

U kunt parameters die betrekking hebben op de digitale radio instellen.

- 1 Raak **>** aan de linkerkant van het scherm aan.

Raak **SETUP** aan.

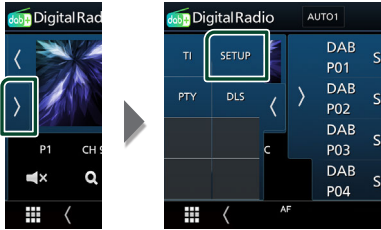

- Het scherm Digital Radio SETUP verschijnt.

- 2 Stel de verschillende items als volgt in.

### ■ Priority

Als tijdens Radio Data System-ontvangst dezelfde dienst wordt geleverd door digitale radio, wordt er automatisch geschakeld naar digitale radio. Als de ontvangst van een door digitale radio geleverde dienst slecht wordt en dezelfde dienst door een Radio Data System wordt geleverd, wordt er automatisch geschakeld naar Radio Data System.

### ■ Announcement Select

Schakelt over naar de aankondigingsdienst. Zie voor details: **Aankondiging instellen (P.27)**.

### ■ Related Service

Wanneer u „ON” selecteert, schakelt het apparaat over naar een gerelateerde service (indien deze bestaat) wanneer een digitale radio-servicenetwerk niet beschikbaar is. De standaardwaarde is „OFF”.

### ■ Antenna Power

Stelt de voeding in op de antenne voor digitale radio. Stel deze optie in op „ON” als de antenne voor digitale radio is uitgerust met een versterker.

De standaardinstelling is „ON” (aan).

## ■ Aankondiging instellen

Wanneer de dienst waarvoor „ON” geselecteerd is, begint, wordt er vanuit elke bron overgeschakeld naar Announcement om het te ontvangen.

- 1 Raak **Announcement Select** aan in het scherm **Digitale radio-setup**.

- Het scherm Announcement Select verschijnt.

- 2 Raak elke Announcement-lijst aan en schakel deze in of uit.

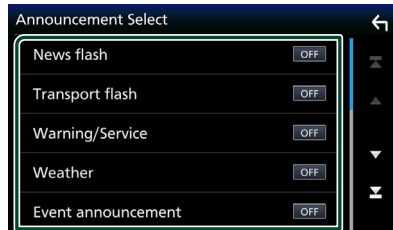

### OPMERKING

- Het ingestelde volume op het moment van ontvangst van de aankondigingsdienst wordt automatisch opgeslagen. De volgende keer dat de aankondigingsdienst wordt ontvangen, kan dit toestel het ingestelde volume automatisch oproepen.

# Bluetoothregeling

Met behulp van de Bluetooth-functie kunnen diverse functies worden gebruikt: naar een audiobestand luisteren, een telefoongesprek tot stand brengen of aannemen.

## Informatie voor gebruik van Bluetooth® apparatuur



Bluetooth is een short-range draadloze communicatietechnologie voor mobiele apparatuur, bijvoorbeeld mobiele telefoons, draagbare PC's en andere dergelijke toestellen. Bluetooth apparatuur kan zonder gebruik van kabels worden verbonden en onderling met elkaar communiceren.

### OPMERKING

- Voer tijdens het besturen van de auto geen ingewikkelde bedieningen uit, bijvoorbeeld het intoetsen van nummers, gebruik van het telefoonboek, etc. Wanneer u deze handelingen uitvoert, zet uw auto op een veilige plek stil.
- Bepaalde Bluetooth apparatuur kan vanwege de Bluetooth versie van die apparatuur mogelijk niet met dit toestel worden verbonden.
- Dit toestel werkt mogelijk niet met bepaalde Bluetooth apparatuur.
- De verbingsconditie varieert mogelijk vanwege de omgevingsomstandigheden.
- Met bepaalde Bluetooth apparaten wordt het apparaat ontkoppeld wanneer u dit toestel uitschakelt.

## Info over de mobiele telefoon en Bluetooth-audiospeler

Dit toestel voldoet aan de volgende Bluetooth-specificaties:

Versie

Bluetooth ver. 5.0

Profiel

Mobiele telefoon:

HFP (Hands-free-profiel)

PBAP (Phonebook Access Profile)

Audiospeler:

A2DP (Advanced Audio Distribution Profile)

AVRCP (Geluid/Video

afstandsbedieningsprofiel)

Geluidscodex

SBC, AAC

### OPMERKING

- De toestellen die de Bluetooth-functie ondersteunen zijn gecertificeerd voor conformiteit met de Bluetooth-norm aan de hand van de procedure die voorgescreven wordt door Bluetooth SIG.
- Maar de mogelijkheid bestaat dat dergelijke toestellen niet met uw mobiele telefoon kunnen communiceren, afhankelijk van het type.

## Registreer het Bluetooth-apparaat

U dient de Bluetooth-audiospeler of mobiele telefoon te registreren voordat u de Bluetooth-functie kunt gebruiken.

U kunt maximaal 7 Bluetooth-apparaten registreren.

### OPMERKING

- Tot maximaal 7 Bluetooth apparaten kunnen worden geregistreerd. Als u de 8e Bluetooth-eenheid probeert te registreren, zal het Bluetooth-apparaat die als eerste werd geregistreerd verwijderd worden om de 8e te registreren.

- Zet de Bluetooth-functie op uw smartphone/mobiele telefoon aan.**
- Zoek naar het apparaat („DMX\*\*\*\*\*) vanaf uw smartphone/mobiele telefoon.**
- Bedien uw smartphone/mobiele telefoon volgens de weergegeven berichten.**
  - **Bevestig het verzoek op de smartphone/mobiele telefoon.**

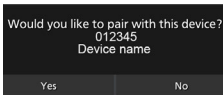

- Als er een PIN-code is vereist, voert u de pincode („0000”) in.
- Raak Yes aan.**

Wanneer de gegevensoverdracht en verbinding zijn voltooid, verschijnt het Bluetooth-verbindingssymbool op het scherm.

## Verbindingsinstellingen

- Druk op de MENU-knop.**
  - Pop-up menu verschijnt.
- Raak  aan.**



- Het scherm SETUP Menu verschijnt.

- Raak Connection aan.**

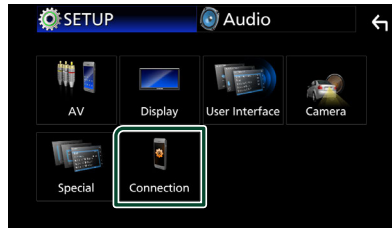

- Het verbindingsscherm verschijnt. Zie de volgende sectie voor elk van de instellingen.
- Verbind het Bluetooth-apparaat (**P.30**)

## Verbind het Bluetooth-apparaat

1 Raak **Device List** aan in het verbindingsscherm.

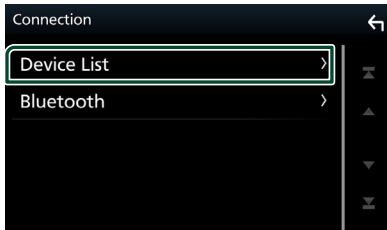

2 Raak **<>** aan waar u verbinding mee wilt maken.

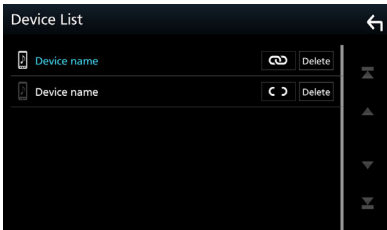

### OPMERKING

- Als **<>** draait naar **↻**, betekent dit dat het toestel dat apparaat zal gebruiken.

## Om het geregistreerde Bluetooth apparaat te verwijderen

1 Raak **Delete** aan.

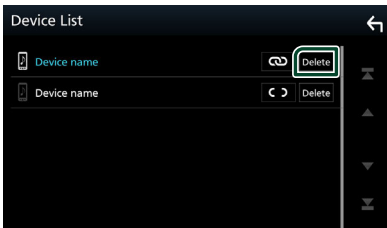

➤ Bevestigingsbericht verschijnt.

2 Raak **Yes** aan.

## Bluetooth-audioapparaat afspelen

De meeste functies kunnen via het bronregelscherm worden uitgevoerd.

Om de Bluetooth-bron te selecteren, drukt u op het pictogram **Bluetooth Audio** op het bronselectiescherm. (P.10)

## Basisbediening via Bluetooth Regelscherm

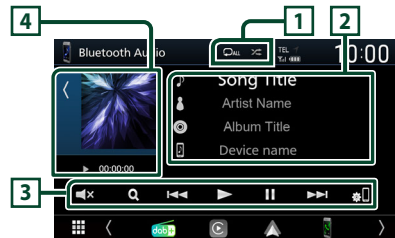

### 1

- **↻** : Herhaalt het huidige nummer/map. Telkens wanneer u de toets aanraakt, schakelt de herhaalmodus in de volgende volgorde; Bestand herhalen (**↻**), Map herhalen (**↻**), Alle nummers herhalen (**↻**), Herhalen uit (**↻**)
- **🔀** : Speelt alle nummers in huidige map willekeurig af. Elke keer dat u de toets aanraakt, schakelt de willekeurige stand in de volgende volgorde; All random (**🔀**), Random uit (**🔀**)
- Aanduidingen in het display en hun beschikbaarheid kan verschillen afhankelijk van het aangesloten toestel.





### 2 Informatieweergave \*

- De naam van het nummer wordt weergegeven.
- Naam van verbonden apparaat.

### 3 Bedieningstoetsen \*

- **🔍** : Zoekt naar het bestand. Zie **Bestand zoeken (P.31)**.
- **⏮ ⏭** : Zoekt naar het vorige/volgende inhoudselement. Angeraakt houden om snel vooruit of snel achteruit te gaan.
- **▶** : AfspeLEN.
- **⏸** : Pauzeren.
- **🔇** : Tik om te dempen of om niet te dempen.
- **🔊** : Geeft het scherm Apparaatlijst weer. (P.30)

#### 4 Afspeelmodusindicator/afspeeltijd

- Raak  /  aan om het artworkgebied te verbergen/weer te geven.
-  ,  : Huidige afspeelmodusindicator  
De pictogrammen hebben de volgende betekenis:
  - ▶ (afspelen), ▶▶ (snel vooruit), ◀◀ (snel achteruit), || (pauzeren).

\* Deze items verschijnen alleen wanneer de audiospeler, die het AVRCP-profiel ondersteunt, is verbonden.

#### OPMERKING

- Bedien de audiospeler rechtstreeks als de bedieningstoetsen hier niet worden weergegeven.
- Afhankelijk van uw mobiele telefoon of audiospeler kunt u mogelijk wel audio horen en bedienen maar geen tekstinformatie zien.
- Wanneer het volume te laag is, verhoogt u het op uw mobiele telefoon of uw audiospeler.

#### Bestand zoeken

1 Raak  aan.

2 Raak het gewenste bestand of de gewenste map aan.



Wanneer u een map aanraakt, wordt diens inhoud weergegeven.

3 Raak het gewenste onderdeel in het inhoudsoverzicht aan.

▶ Het afspelen begint.

#### OPMERKING

- Zie **Lijstschermb (P.12)** voor bewerkingen in het lijstschermb.

## De handsfree-eenheid gebruiken

U kunt de handsfreefunctie gebruiken door de Bluetooth-telefoon met deze eenheid te verbinden.

#### OPMERKING

- Terwijl Apple CarPlay of Android Auto wordt verbonden, kan de Bluetooth Handsfree-functie niet worden gebruikt. Alleen de Apple CarPlay of Android Auto Hands-free-functie kan worden gebruikt.

## Een telefoongesprek tot stand brengen

1 Raak  aan.









▶ Het scherm Hands Free verschijnt.

#### OPMERKING

- Als uw mobiele telefoon PBAP ondersteunt, kunt u het telefoonboek en de gesprekslijsten op het aanraakpaneelschermb weergegeven wanneer de mobiele telefoon is verbonden.
  - Telefoonboek: maximaal 1.000 invoeringen
  - Tot aan 20 invoeringen, inclusief uitgaande oproepen, ontvangen oproepen en gemiste oproepen

2 Selecteer een methode om het nummer te kiezen.



-  : Bellen via de gesprekslijsten
-  : Bellen via het telefoonboek
-  : Bellen met het voorkeursnummer
-  : Bellen door een telefoonnummer in te voeren
-  : Spraakherkenning (P.33)
-  : Apparaatlijst

## Bluetoothregeling

### ● Apparaatlijst

- 1) Raak  aan.  
Het scherm Apparaatlijst verschijnt.

#### OPMERKING

- De statuspictogrammen die worden weergegeven, zoals batterij en antenne, kunnen afwijken van de pictogrammen die op de mobiele telefoon worden weergegeven.
- Wanneer u de mobiele telefoon in de persoonlijke modus zet, kunnen hierdoor de handsfree functies worden uitgeschakeld.

## Bellen via de gesprekslijsten

- 1 Raak  aan.
- 2 Selecteer het telefoonnummer uit de lijst.

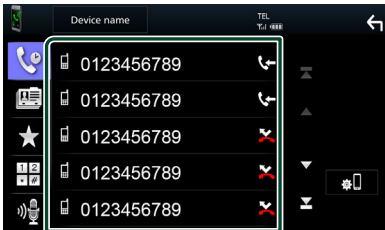

## Bellen door een telefoonnummer in te voeren

- 1 Raak  aan.
- 2 Voer een telefoonnummer in met de nummertoetsen.

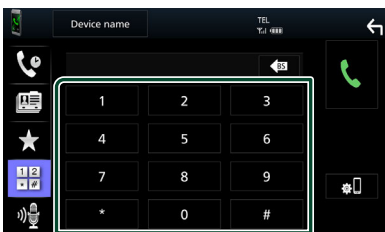

- 3 Raak  aan.

## Bellen met behulp van het voorkeurnummer

- 1 Raak  aan.
- 2 Raak de naam of het telefoonnummer aan.



## Bellen via het telefoonboek

- 1 Raak  aan.
- 2 Selecteer de persoon die u wilt bellen uit de lijst.



- 3 Selecteer het telefoonnummer uit de lijst.

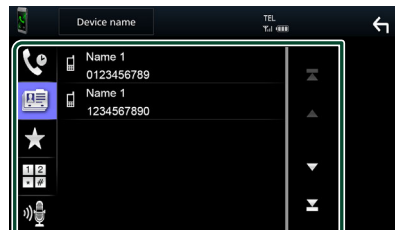

#### OPMERKING

- Als er geen telefoonlijst is gedownload, wordt door **Download Phonebook Now** aan te raken het downloaden van het adresboek gestart.



## Spraakherkenning

U kunt de spraakherkenningsfunctie van de op dit toestel aangesloten mobiele telefoon gebruiken. U kunt via uw stem het telefoonboek van de mobiele telefoon raadplegen. (De functionaliteit is afhankelijk van de mobiele telefoon.)

### 1 Druk op de **VOICE**-knop.



- Het scherm Voice Recognition (Spraakherkenning) wordt weergegeven.

### 2 Begin te spreken.

#### OPMERKING

- U kunt de spraakherkenningsfunctie gebruiken door  op het scherm hands-free aan te raken.

## Een telefoongesprek ontvangen

- 1 Raak  aan om een inkomend gesprek aan te nemen of  te weigeren.



#### OPMERKING

- Wanneer u de weergavecamera bekijkt, wordt dit scherm niet weergegeven, ook niet als er een oproep binnenkomt. Om dit scherm weer te geven, zet u de versnellingspook van de auto terug in de bestuurderspositie.

## *Een telefoongesprek beëindigen*

- 1 Tijdens een gesprek, raak  aan.

## Bediening tijdens een telefoongesprek



### ● Pas het volume van uw stem aan

- 1) Raak **Speech Quality** aan.
- 2) Raak ◀ of ▶ voor **Microphone Level** aan.

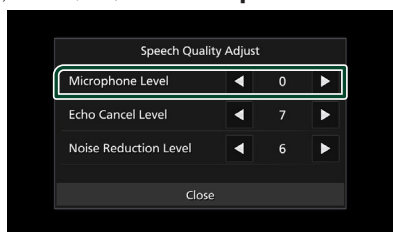

### ● Het volume van de ontvanger aanpassen

Druk op de knop ▼ of de knop ▲.

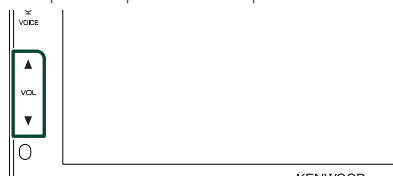

### ● De kiestoon weergeven

Raak **DTMF** aan om het tooninvoerscherm weer te geven.

U kunt tonen versturen door de gewenste toetsen op het scherm aan te raken.

### ● Stemweergavebron wijzigen

Telkens als of wordt aangeraakt, wordt de stemweergavebron gewijzigd van mobiele telefoon in luidspreker of vice versa.

### ● Gesprek in de wacht

Wanneer u een gesprek ontvangt terwijl u een ander gesprek voert, kunt u het nieuwe binnenkomende gesprek beantwoorden door aan te raken. Het huidige gesprek wordt in de wacht geplaatst.

Elke keer als u aanraakt, wordt er gewisseld van gesprekspartner.

Wanneer u aanraakt, wordt het huidige gesprek beëindigd en schakelt u over naar het gesprek in de wacht.

## Voorkeurnummers

U kunt vaakgebruikte telefoonnummers op deze eenheid vastleggen.

1 Raak aan.

2 Raak **Edit** aan.



3 Selecteer de plaats van uw voorkeur.

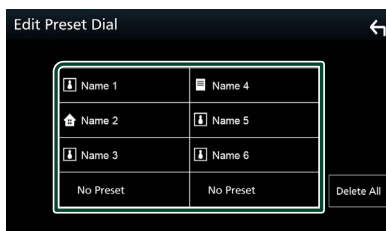

### ■ Delete all

Raak **Delete all** aan om alle voorkeurnummers te verwijderen en raak vervolgens **Yes** op het bevestigingsscherm aan.

4 Selecteer hoe u een voorkeur wilt instellen.

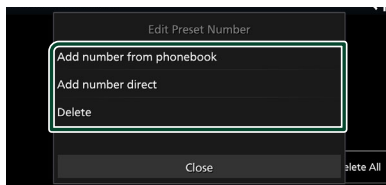

### ■ Add number from phonebook

Selecteer het nummer dat u vooraf wilt instellen uit het telefoonboek. Zie **Bellen via het telefoonboek (P.32)**.

### ■ Add number direct

Voer het telefoonnummer rechtstreeks in en raak **SET** aan. Zie **Bellen door een telefoonnummer in te voeren (P.32)**.

### ■ Delete

Om een vooraf ingesteld nummer te wissen, raak **Delete** aan en raak vervolgens **Yes** op het bevestigingsscherm aan.

## Overzetten van telefoonboek

U kunt het telefoonboek in uw Bluetooth-smartphone overzetten via PBAP.

1 Raak  aan.

2 Raak  aan.

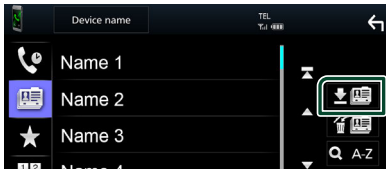

➤ De overdracht van de telefoonboekgegevens begint.

### OPMERKING

- Als het telefoonboek meer dan 1000 items bevat, kunnen de telefoonboekgegevens niet worden overgedragen.

## Verwijderen telefoonboek

1 Raak  aan.

➤ Bevestigingsbericht verschijnt.

2 Raak **Yes** aan.

## Handsfree instellen

U kunt verschillende instellingen opgeven voor de handsfree-functie.

1 Druk op de **MENU**-knop.

➤ Pop-up menu verschijnt.

2 Raak  aan.



➤ Het scherm SETUP Menu verschijnt.

3 Raak **Connection** aan.



➤ Het verbindingsscherm verschijnt.

4 Raak **Bluetooth** aan

➤ Het Bluetooth-scherm verschijnt.

5 Raak **TEL SETUP** aan.

➤ Het scherm TEL SETUP verschijnt.

6 Stel elke functie als volgt in.

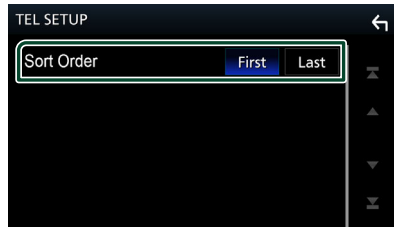

### ■ Sort Order

Stel in hoe de gegevens in het telefoonboek van de smartphone/mobiele telefoon moeten worden gesorteerd.

**First** (Standaard): Sorteert gegevens op voornaam.

**Last**: Sorteert gegevens op achternaam.

7 Raak  aan.



# Overige Externe Componenten

## Weergavecamera

### ▲ LET OP

De positie van parkeerrichtlijnen die op de monitor worden weergegeven, kan afwijken van de werkelijke situatie.

Neem de werkelijke parkeerrichtlijnen als referentie en kijk om u heen.

### OPMERKING

- Zie **P.55** voor het verbinden van een camera.
- Voor gebruik van een achteruitkijk-camera is een REVERSE-verbinding vereist. (**P.56**)
- Het achteruitkijk-scherm wordt weergegeven wanneer u de versnelling schakelt naar de achteruit-positie (R).

## ■ Het camera-beeld weergeven

- 1 Druk op de **MENU**-knop.
  - Pop-up menu verschijnt.

- 2 Raak  aan.

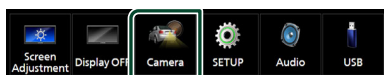

- Het scherm van de weergavecamera verschijnt.

- 3 Pas de verschillende onderwerpen als volgt aan.

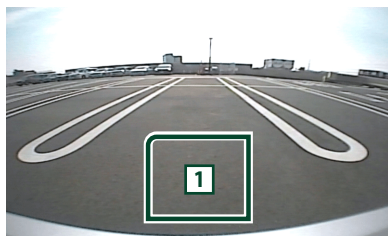

### 1 Camera uit

Raak aan om het camerascherm te verlaten.

## ■ Camera-instellingen

- 1 Druk op de **MENU**-knop.
  - Pop-up menu verschijnt.
- 2 Raak  aan.
  - Het scherm SETUP Menu verschijnt.
- 3 Raak **Camera** aan.

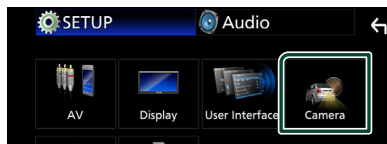

- Het camerascherm verschijnt.

- 4 Stel de verschillende items als volgt in.

### ■ Rear Camera Message

**Always display** (Standaard): Toont altijd het waarschuwingsbericht op het onderbrekingsscherm van de achteruitrijcamera.

**Clear after 5 seconds**: Toont het waarschuwingsbericht ongeveer 5 seconden op het onderbrekingsscherm van de achteruitrijcamera.

### ■ Parking Guidelines

U kunt parkeerrichtlijnen weergeven om gemakkelijker parkeren in te schakelen wanneer u de versnelling om de achteruit-positie (R) zet.

De standaardinstelling is „ON“ (aan).

### ■ Guidelines SETUP

Als u **ON** selecteert voor

**Parking Guidelines**, pas dan de parkeerrichtlijnen aan. Zie **Aanpassen van de parkeerrichtlijnen (P.37)**.

## Aanpassen van de parkeerrichtlijnen

### OPMERKING

- Plaats een achterzichtschaakamera op de juiste plaats in overeenstemming met de handleiding die bij de camera is geleverd.
- Trek de handrem beslist aan zodat de auto niet kan verplaatsen tijdens het instellen van de richtlijnen voor het parkeren.

**1** Raak **ON** van **Parking Guidelines** aan in het scherm **Camera**. (P.36)

**2** Raak **Guidelines SETUP** aan in het **Camerascherm**.

**3** Pas de parkeerrichtlijnen aan door het selecteren van de -markering.

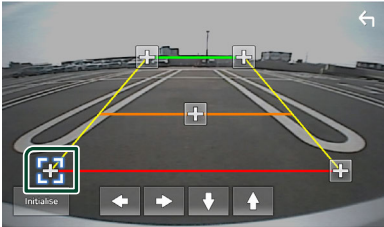

**4** Afstellen van de positie van de geselecteerde -markering.

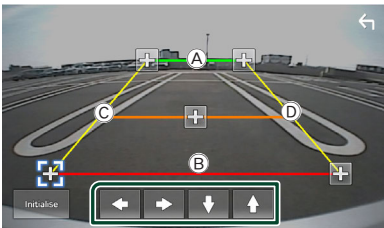

Zorg ervoor dat **(A)** en **(B)** horizontaal parallel zijn en dat **(C)** en **(D)** dezelfde lengte hebben.

### OPMERKING

- Raak **Initialise** aan en raak dan **Yes** aan om alle -markeringen in te stellen op de oorspronkelijke standaardpositie.

# Instellingen

## Beeldscherminstellingen

U kunt de beeldkwaliteit aanpassen in het videoscherm.

**1 Druk op de MENU-knop.**  
 ► Pop-up menu verschijnt.

**2 Raak  aan.**

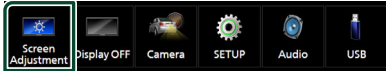

► Het scherm Screen Control verschijnt.

**3 Pas de verschillende onderwerpen als volgt aan.**



- Backlight
- Contrast
- Brightness
- Colour
- Tint
- Aspect

Schermmodus selecteren.

**Auto** (Standaard): Geeft video volledig weer op verticaal of horizontaal zonder wijziging van verhouding.

**Full**: Verandert de beeldverhouding van video en geeft het volledig weer op het scherm.

**Normal**: Weergave met een beeldverhouding van 4:3.

### OPMERKING

- Wat er kan worden aangepast kan verschillen, afhankelijk van de huidige bron.

## Systeeminstellingen

**1 Druk op de MENU-knop.**  
 ► Pop-up menu verschijnt.

**2 Raak  aan.**

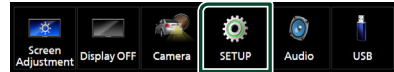

► Zie de volgende sectie voor elk van de instellingen.

- Stel AV in (**P.41**)
- Weergave instellen (**P.40**)
- De gebruikersinterface instellen (**P.39**)
- Camera instellen (**P.36**)
- Speciaal instellen (**P.40**)
- Stel verbinding in (**P.29**)

## Gebruikersinterface instellen

U kunt parameters van de gebruikersinterface instellen.

- 1 Druk op de **MENU**-knop.
  - Pop-up menu verschijnt.
- 2 Raak  aan.
  - SETUP-scherm verschijnt.
- 3 Raak **User Interface** aan.



➤ Het scherm User Interface verschijnt.

- 4 Stel de verschillende items als volgt in.

### ■ Beep

Zet de toetsaanraaktoon aan of uit.  
De standaardinstelling is „OFF”.

### ■ Language

Een taal selecteren.

### ■ Steering Remote Controller

Stelt de gewenste functie in de stuurafstandsbediening in. Zie **Leerfunctie van de stuurafstandsbediening (P.39)**.

### ■ Time Format

Selecteer het formaat van de tijdweergave.  
„12-Hour”/„24-Hour” (Standaard)

### ■ Clock

### ■ Daylight Saving

### ■ Time Zone

### ■ Clock Adjust

U kunt de datum en tijd instellen.

## Leerfunctie van de stuurafstandsbediening

Deze functie is alleen beschikbaar wanneer uw voertuig is uitgerust met de elektrische stuurafstandsbediening.

Als uw stuurafstandsbediening niet compatibel is, is het mogelijk dat het leren niet is voltooid en er een foutmelding verschijnt.

- 1 Raak **Steering Remote Controller** aan op het scherm **Gebruikersinterface**.

➤ Het scherm Stuurafstandsbediening verschijnt.

- 2 Raak de functie die u wilt gebruiken aan.

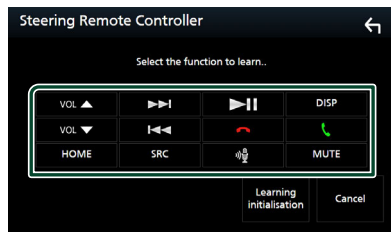

- 3 Houd de knop van de stuurafstandsbediening ingedrukt.

- 4 Herhaal indien nodig stap 2 en 3.

- 5 Raak  aan.

### OPMERKING

- Wanneer u de reeds aangeleerde functie wijzigt, selecteert u de functie uit de functielijst in stap 2 en houdt u de knop die u wilt wijzigen ingedrukt.
- Bevestig de inhoud van de instelbare functie in de functielijst. U kunt de functielijst niet bewerken.

## Speciale instellingen

U kunt speciale parameters instellen.

- 1 Druk op de **MENU**-knop.  
➤ Pop-up menu verschijnt.
- 2 Raak  aan.  
➤ SETUP-scherm verschijnt.
- 3 Raak **Special** aan.



➤ Het scherm Speciaal verschijnt.

- 4 Stel de verschillende items als volgt in.

### ■ DEMO

Stel de demonstratiemodus in. De standaardinstelling is „ON”.

### ■ Product Info

Geeft de productinformatie weer.

Controleer het serienummer van dit toestel.

### ■ Software Information

De softwareversie van dit toestel controleren.

**(P.40)**

### ■ Open Source Licenses

Geeft de open bronlicenties weer.

### ■ Initialise

Raak **Initialise** aan en raak vervolgens **Yes** aan om alle instellingen terug te zetten naar de oorspronkelijke standaard instellingen.

## ■ Software-informatie

De softwareversie van dit toestel controleren.

- 1 Raak **Software information** aan in het scherm Speciaal.
- 2 Bevestig de softwareversie.

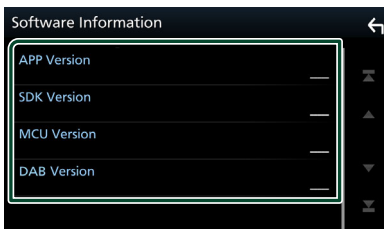

## Weergave Instellen

- 1 Druk op de **MENU**-knop.  
➤ Pop-up menu verschijnt.
- 2 Raak  aan.  
➤ SETUP-scherm verschijnt.
- 3 Raak **Display** aan.



➤ Geeft het weergavescherm weer.

- 4 Stel de verschillende items als volgt in.

### ■ Dimmer

Dimmermodus selecteren.

**OFF**: Het scherm en de knoppen worden niet gedimd.

**ON**: Het scherm en de knoppen worden gedimd.

**SYNC** (Standaard): De dimmerfunctie wordt in- of uitgeschakeld wanneer de verlichtingsschakelaar van de auto aan of uit wordt gezet.

### ■ OSD Clock

Selecteer als u de klok wilt weergeven terwijl u videobestanden bekijkt op USB, enz.

„ON” (Standaard)/„OFF”

### ■ Wallpaper Customize

Achtergrondafbeelding wijzigen. **(P.40)**

## ■ Wijzig de achtergrondafbeelding

- 1 Raak **Wallpaper Customize** aan op het Weergavescherm.
- 2 Selecteer een afbeelding.

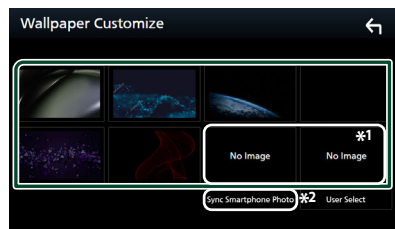

\*1 Selecteer van tevoren een originele afbeelding.



\*2 Deze functie is beschikbaar zodra MirrorAPP+ is geïnstalleerd op uw iPhone of Android-smartphone. Zie de beschrijving van de toepassing voor meer informatie.

### De originele afbeelding registreren

U kunt een afbeelding van het aangesloten USB-apparaat laden en instellen als de achtergrondafbeelding.

Voordat u deze procedure uitvoert, dient u het apparaat dat de afbeelding bevat aan te sluiten.

#### 1 Raak **User Select** aan op het achtergrondscherf.

#### 2 Selecteer de te laden afbeelding.

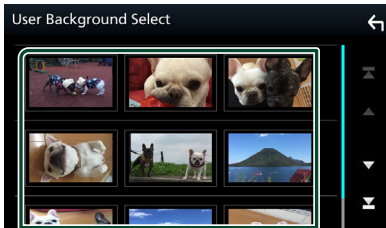

#### 3 Raak **Enter** aan.

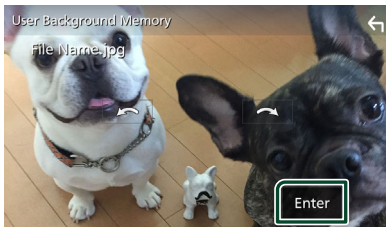

- De geselecteerde afbeelding wordt geladen en het scherm achtergrondafbeelding komt terug.

#### OPMERKING

- Door  aan te raken wordt naar links gedraaid.
- Door  aan te raken wordt naar rechts gedraaid.
- Afbeeldingsbestanden: JPEG (.jpg, .jpeg), PNG (.png), BMP (.bmp)
- Maximum aantal pixels: 1200 x 1200
- Bitdiepte: 24-bits

## AV instellen

U kunt de AV-parameters instellen.

#### 1 Druk op de **MENU**-knop.

- Pop-up menu verschijnt.

#### 2 Raak aan.

- SETUP-scherf verschijnt.

#### 3 Raak **AV** aan.

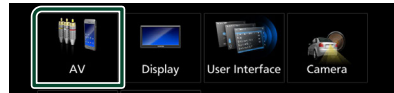

- AV-scherf verschijnt.

#### 4 Stel de verschillende items als volgt in.

##### ■ AV-OUT

Geef aan of het huidige bronsignaal vanaf de VIDEO OUTPUT-aansluiting moet worden gestuurd.

„ON”/„OFF” (Standaard)

##### OPMERKING

- Afbeeldingen kunnen alleen worden verzonden vanaf de USB-bron (videobestand).

##### ■ Driving Position

Selecteer de positie van de besturingsbalk (links of rechts) aangeduid op het aanraakpaneel.

„Left” (Standaard)/„Right”

##### OPMERKING

- De instelling is beschikbaar wanneer een iPhone wordt losgekoppeld.

##### ■ Reverse with ATT

Wanneer de versnelling naar de achteruitstand (R) wordt geschakeld, wordt het volume van het apparaat aangepast.

„ON” (Standaard)/„OFF”

##### ■ Guidance Volume

Pas het niveau van het begeleidingsvolume aan. De standaardinstelling is „15”

##### ■ Voice Recognition Volume

Pas het niveau van het stemherkenningsvolume aan. De standaardinstelling is „15”

### ■ Phone Incoming Volume

Pas het niveau van het inkomende volume van de telefoon aan. De standaardinstelling is „15“

### ■ Phone Calling/Talking Volume

Pas het niveau van het bel-/gesprekvolume aan. De standaardinstelling is „15“

### ■ Speech Quality Adjust

Pas de spraakqualiteit aan.

**Microphone Level:** Pas het niveau van microfoonversterking aan.

**Echo Cancel Level:** Pas het niveau van echo-onderdrukking aan.

**Noise Reduction Level:** Verminder de omgevingsruis zonder het microfoonvolume te wijzigen. Gebruik deze functie als de stem van de beller niet duidelijk is.

## Verbindingsinstellingen

### 1 Druk op de **MENU**-knop.

➤ Pop-up menu verschijnt.

### 2 Raak **aan**.

➤ Het scherm SETUP Menu verschijnt.

### 3 Raak **Connection** aan.



➤ Het verbindingsscherm verschijnt.

### 4 Raak **Bluetooth** aan.

➤ Het Bluetooth-scherm verschijnt.

### 5 Stel iedere parameter als volgt in.

#### ■ Bluetooth Device Name

U kunt de naam van het Bluetooth-apparaat wijzigen.

Zie **Verander de apparaatnaam voor Bluetooth (P.43)**.

#### ■ PIN Code

Geef de PIN-code weer.

#### ■ Bluetooth MAC Address

Geef het MAC-adres weer.

#### ■ Auto Response\*

Stel de automatische responstijd in om een inkomende oproep op te nemen.

**OFF** (Standaard): Schakelt de functie voor automatische beantwoording uit.

**20/25/30**: Stelt de beltijd in (seconden).

#### ■ TEL SETUP

U kunt de instellingen wijzigen voor de handsfree-functie. Zie **Handsfree instellen (P.35)**.

\* Of de op dit toestel ingestelde automatische responstijd of de tijd die op de smartphone/mobiele telefoon is ingesteld wordt van kracht, afhankelijk van welke het kortst is.

## Verander de apparaatnaam voor Bluetooth

- 1 Raak **Device Name** aan op het scherm **Verbinding**.
  - Naam apparaat veranderen-scherm verschijnt.
- 2 Raak  aan.
- 3 Voer de naam van het apparaat in.



- 4 Raak **Enter** aan.

# Audio regelen

U kunt de diverse instellingen, bijvoorbeeld audiobalans of subwoofervolume, aanpassen.

- 1 Druk op de **MENU**-knop.  
 ► Pop-up menu verschijnt.

- 2 Raak  aan.

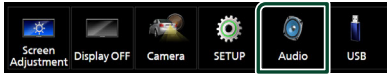

- Zie de volgende sectie voor elk van de instellingen.
- Instellen luidspreker/X'over (P.44)
- De equalizer regelen (P.46)
- Instellen luisterpositie/ DTA (P.48)
- Algemene audio regelen (Fader / Balans) (P.45)
- Stel volumeplaats in (P.47)
- Geluidseffect instellen (P.47)

## Instelling speaker/X'over

- 1 Druk op de **MENU**-knop.  
 ► Pop-up menu verschijnt.
- 2 Raak  aan.  
 ► Het scherm Audio verschijnt.
- 3 Raak **Speaker/X'over** aan.



- 4 Selecteer een type auto.  
 U kunt het autotype, het luidsprekernetwerk enz. instellen.

Als uw voertuigtype gekozen is, wordt de vertragingstijdfstelling automatisch ingesteld (voor afstelling van de timing voor geluidswaergave van elk kanaal) voor optimale geluidseffecten.

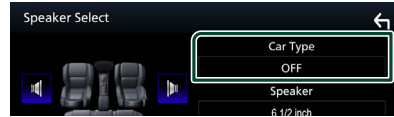

- 5 Raak de luidspreker (1) die u wilt afstellen aan en stel elk onderdeel (2) als volgt in.

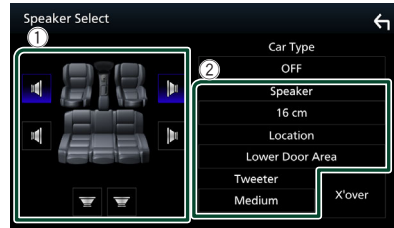

### ■ Speaker

U kunt een luidsprekertype en -formaat kiezen voor optimale geluidseffecten. Wanneer het luidsprekertype en -formaat zijn ingesteld, wordt het cross-overnetwerk van de luidspreker automatisch ingesteld.

### ■ Location (Alleen voor Voorzijde, Achterzijde)

Selecteer de luidsprekerpositie die u hebt bepaald.

### ■ Tweeter (Alleen voor Voorzijde)

U kunt de tweeter instellen wanneer u de voorluidsprekers selecteert.

**None, Small, Medium, Large**

### ■ X'over

Geeft het cross-overinstelscherm voor de luidsprekers weer.

De cross-overinstelling, die automatisch is ingesteld bij de selectie van het luidsprekertype, kan worden aangepast.

Zie voor details: **Crossover-netwerkinstellingen (P.45)**

## Crossover-netwerkinstellingen

U kunt de cross-overfrequentie van de luidsprekers instellen.

### 1 Raak X'over aan.



### 2 Raak de luidspreker aan om in te stellen.



### 3 Stel de verschillende items als volgt in.

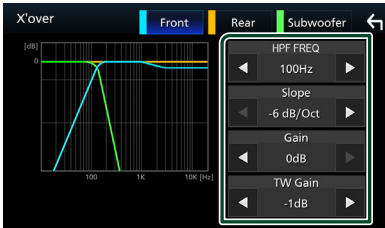

#### ■ HPF FREQ

Afstelling van het hoogdoorlaatfilter. (Als voor- of achterspreker is geselecteerd op het scherm Speaker Select)

#### ■ LPF FREQ

Afstelling van het laagdoorlaatfilter. (Als subwoofer is geselecteerd op het scherm Speaker Select)

#### ■ Slope \*1

De steilheid van de cross-over instellen.

#### ■ Gain

Pas het niveau van de voorste luidspreker, achterste luidspreker of subwoofer aan.

#### ■ TW (Tweeter) Gain \*2

Pas het tweeterniveau aan. (Wanneer voor is geselecteerd in het luidsprekerkeuzescherf)

#### ■ Phase Inversion \*3

Stelt de fase van de subwooferuitgang in. Controleer **Phase Inversion** om de fase 180 graden te verschuiven. (Als subwoofer is geselecteerd op het scherm Speaker Select)

\*1 Alleen als „LPF FREQ”/„HPF FREQ” op een andere stand is ingesteld dan „Through” in **X'over**.

\*2 Alleen als „Tweeter” is ingesteld op „Small”, „Medium”, „Large” in **Speaker Setup**.

\*3 Alleen als „Subwoofer” op een andere stand is ingesteld dan „None” in **Speaker Setup**.

## Algemene audio regelen

### 1 Druk op de MENU-knop.

➤ Pop-up menu verschijnt.

### 2 Raak aan.

➤ Het scherm Audio verschijnt.

### 3 Raak Fader / Balance aan.



### 4 Stel de verschillende items als volgt in.

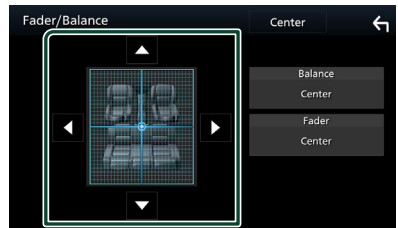

#### ■ Fader / Balance

Voor het aanpassen van de volumebalans rond het aangeraakte gedeelte.

Met ◀ en ▶ wordt de balans tussen rechts en links geregeld.

Met ▲ en ▼ wordt de balans tussen voor en achter geregeld.

#### ■ Center

Wis de aanpassing.

## Equalizerregeling

U kunt de equalizer afstellen door de geoptimaliseerde instelling voor elke categorie te selecteren.

- 1 Druk op de **MENU**-knop.  
► Pop-up menu verschijnt.
- 2 Raak  aan.  
► Het scherm Audio verschijnt.
- 3 Raak **Equaliser** aan.



- 4 Raak het scherm aan en stel de **Graphic Equalizer** in zoals u wenst.

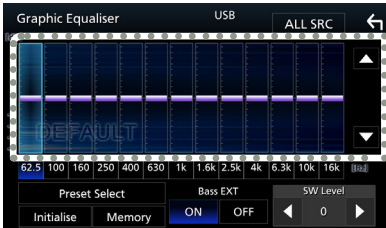

### ■ ALL SRC

De aangepaste equalizer op alle bronnen toepassen. Raak **ALL SRC** aan en raak vervolgens **OK** aan op het bevestigingsscherm.

### ■ Gain-niveau (gestippeld kader)

Stel het versterkingsniveau af door de frequentiebalk aan te raken.

U kunt de frequentiebalk selecteren en het niveau aanpassen met behulp van ▲, ▼.

### ■ Preset Select

Geeft het scherm weer om de vooraf ingestelde equalizercurve op te roepen.

### ■ Initialise

De huidige EQ-kromming gaat terug naar plat.

### ■ Memory

Slaat de aangepaste equalizercurve op als „User1” tot „User3”.

### ■ Bass EXT (Uitgebreide Instellingen Bass)

Door deze optie in te schakelen worden de frequenties onder de 62,5 Hz op hetzelfde versterkingsniveau ingesteld als 62,5 Hz.

### ■ SW Level

Stelt het subwoofervolume in.

## De EQ-curve oproepen

- 1 Raak **Preset Select** aan.
- 2 Selecteer EQ-curve.



## Sla de EQ-curve op

- 1 Pas de EQ-curve aan.
- 2 Raak **Memory** aan.
- 3 Selecteer waar op te slaan.

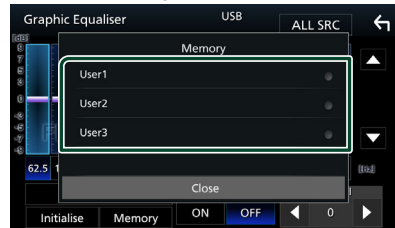

## Volumeplaats

Het volume van de huidige bron nauwkeurig afstellen om het verschil in volume tussen verschillende bronnen tot een minimum te beperken.

**1 Druk op de MENU-knop.**  
 > Pop-up menu verschijnt.

**2 Raak  aan.**  
 > Het scherm Audio verschijnt.

**3 Raak **Volume Offset** aan.**

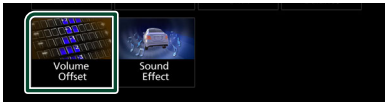

**4 Raak + of - aan om het niveau aan te passen.**

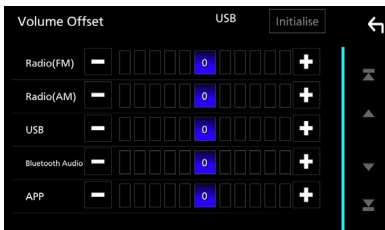

### ■ Initialise

Keert terug naar de initiële instellingen.

\* Als u het volume eerst hebt verhoogd en daarna verlaagd met „Volume Offset“ (Volume-offset), kan het ontstane geluid uitermate hard zijn wanneer u plotseling op een andere bron overschakelt.

## Geluidseffect

U kunt de geluidseffecten instellen.

**1 Druk op de MENU-knop.**  
 > Pop-up menu verschijnt.

**2 Raak  aan.**  
 > Het scherm Audio verschijnt.

**3 Raak **Sound Effect** aan.**

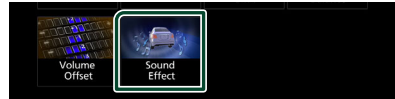

**4 Stel de verschillende items als volgt in.**

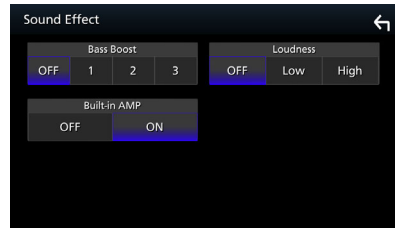

### ■ Bass Boost

Stelt de hoeveelheid basversterking in tussen „OFF“, „1“, „2“, „3“.

### ■ Loudness

Stelt de hoeveelheid versterking in voor de lage en de hoge tonen.

„OFF“, „Low“, „High“

### ■ Built-in AMP

Schakel de ingebouwde versterker IN/UIT.

Wanneer een externe eindversterker is aangesloten, zal het stoppen van de stroom naar de ingebouwde versterker warmteontwikkeling verminderen en een beter geluid produceren.

„OFF“, „ON“

## Luisterpositie/DTA

Pas de geluidsvertragingstijd aan omdat luidsprekers die zich dichterbij de geselecteerde stoel bevinden meer vertragingstijd hebben, zodat het geluid uit elke luidspreker gelijktijdig een luisteraar bereikt.

**1 Druk op de MENU-knop.**  
► Pop-up menu verschijnt.

**2 Raak  aan.**  
► Het scherm Audio verschijnt.

**3 Raak Position/DTA aan.**



**4 Selecteer de luisterpositie uit Front R (voorkant rechts), Front L (voorkant links), Front All (voorkant alles), en All.**

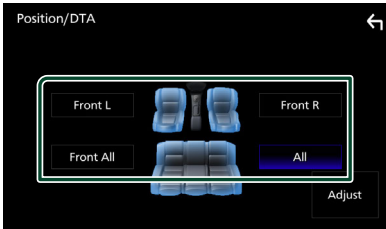

## Regeling van de positie-DTA

U kunt uw luisterpositie nauwkeurig afstellen.

**1 Raak Adjust aan.**

**2 Raak Delay aan.**

**3 Raak ◀ of ▶ aan om de vertragingstijd van de geselecteerde luidspreker aan te passen.**

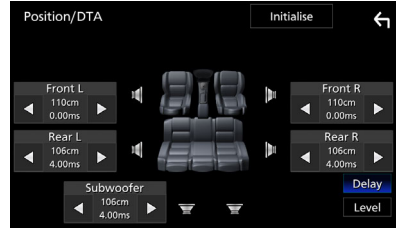

**4 Raak Level aan.**

**5 Raak ◀ of ▶ aan om het geluidsniveau van de geselecteerde luidspreker aan te passen.**



### OPMERKING

- Raak **Initialise** en **Yes** in het bevestigingsscherm aan om terug te keren naar de begininstelling van Vertraging en Niveau.



# Afstandsbediening

Dit toestel kan met de afstandsbediening KCA-RCDV340 (optionele accessoire) worden bediend.

## ▲ LET OP

- Leg de afstandsbediening zodanig neer dat deze tijdens het remmen of andere handelingen niet kan vallen of wegglijden. Als de afstandsbediening valt of tijdens het rijden vast komt te zitten onder de pedalen, kan dit tot gevaarlijke situaties leiden.
- Brand- of explosiegevaar als de batterij wordt vervangen door een onjuiste type. Zorg ervoor dat u deze alleen vervangt door hetzelfde type.
- Risico op brand, explosie of lekkage van ontvlambare vloeistof of gas als de batterij in een omgeving met een extreem hoge temperatuur wordt achtergelaten en/of wordt blootgesteld aan extreem lage luchtdruk. De batterij of batterijen mogen niet worden blootgesteld aan extreme hitte, zoals zonlicht, vuur en dergelijke.
- Risico op brand, explosie of lekkage van ontvlambare vloeistof of gas als de batterij in het vuur of in een hete oven wordt weggegooid, wordt opgeladen, kortgesloten, mechanisch wordt verpletterd of de batterij wordt gesneden.
- Wanneer u gemorste vloeistoffen in uw ogen krijgt of op uw kleren, spoel dan uw ogen of kleren onmiddellijk uit met water en raadpleeg uw huisarts.

## ■ Batterij installeren

Als de afstandsbediening alleen van dichtbij functioneert of helemaal niet functioneert, zijn de batterijen waarschijnlijk leeg.

Vervang in dit geval de batterijen door nieuwe.

- 1 **Plaats twee batterijen van het formaat AAA (R03) met de ⊕ en ⊖ pool op de juiste wijze uitgelijnd. Houd u hierbij aan de instructie van de afbeelding in de batterijbehuizing.**

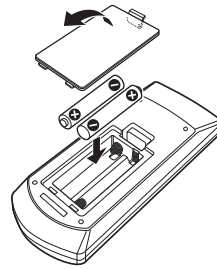

## ■ Wijzigen van de bedrijfsmodus

Zet de bedieningsstandschakelaar op „AUD.”

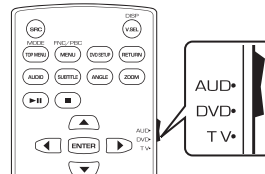

## Functie van de knoppen van de afstandsbediening

- Richt de afstandsbediening rechtstreeks naar de afstandsbediening-sensor op het voorpaneel.
- Stel de afstandsbediening-sensor NIET bloot aan fel licht (direct zonlicht of kunstmatige belichting).

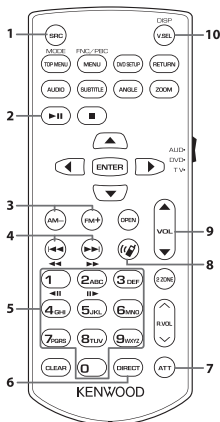

Toets naam	Functie
1 SRC	Schakelt naar de af te spelen bron.
2 ►	Speelt af of onderbreekt het afspelen. Voor de radio- en digitale radiobronnen schakelt de zoekstand.
3 FM+ AM-	Tijdens gebruik van de radiobron moet u de FM/AM-band selecteren die moet worden ontvangen.
4 ◀◀ ▶▶	Selecteert het af te spelen nummer of bestand. Voor de radio- en digitale radiobronnen, schakelt naar stations ontvangen door het apparaat.
5 Numeriek toetsenbord	Stelt u in staat om het op te zoeken nummer in de directe zoekmodus in te geven. Zie voor details van de modus Direct zoeken: <b>Modus Direct zoeken (P.50)</b> .
6 DIRECT	Schakelt over op de modus Direct zoeken. Zie voor details van de modus Direct zoeken: <b>Modus Direct zoeken (P.50)</b> .

Toets naam	Functie
7 ATT	Dempt/herstelt het geluid
8	Als een oproep binnenkomt, wordt deze beantwoord.
9 VOL ▲ ▼	Regelt het volume.
10 DISP	Schakelt het scherm tussen de huidige bron en het Appscherm van de verbonden iPhone/Android.
-	Overig Niet gebruikt.

### Modus Direct zoeken

Bij gebruik van de afstandsbediening kunt u direct naar het radiofrequentie gaan.

#### OPMERKING

- Deze handeling kan niet worden uitgevoerd voor het USB-apparaat.

### 1 Druk op de DIRECT-knop.

De beschikbare inhoud is verschillend, afhankelijk van het brontype.

#### Radio

Frequentiewaarde

### 2 Druk op de nummertoeetsen om een frequentie in te voeren.

### 3 Druk op de toets ◀◀ of ▶▶.

- ▶ De inhoud die overeenkomt met het nummer dat u hebt ingevoerd wordt afgespeeld.

# Verbinden/installeren

Deze paragraaf is bedoeld voor de professionele installateur. Laat voor de veiligheid de bedrading en montage over aan professionals. Raadpleeg de autoradio-dealer.

## Vóór de installatie

Neem vóór de installatie van dit toestel de volgende voorzorgsmaatregelen in acht.

### ▲WAARSCHUWINGEN

- Als u de ontstekingskabel (rood) en de accukabel (geel) op het chassis van de auto (massa) aansluit, kunt u kortsluiting veroorzaken waardoor brand kan ontstaan. Sluit deze kabels altijd aan op de voedingsbron die door de zekeringkast loopt.
- Verwijder niet de zekering van de ontstekingskabel (rood) en de accukabel (geel). De voeding moet zijn aangesloten op de kabels via de zekering.
- Zorg er bij het bedraden voor dat u isolatietape omwikkelt om de isolatie te beschermen rondom draden waar ze contact maken met metalen onderdelen. Als u dit niet doet, kan dit leiden tot brand of een elektrische schok.

### ▲LET OP

- Installeer dit toestel in de console van uw auto. Raak het metalen deel van dit toestel tijdens of na het gebruik niet aan. Metalen delen zoals de behuizing worden heet.
- Om letsel door scherpe randen, enz., te voorkomen, mag u uw huid op uw armen en handen niet blootstellen tijdens het installeren van dit toestel.
- Let op dat de kabelbomen niet bekneld raken tijdens de installatie.

### OPMERKING

- De montage en aansluiting van dit product vereist kennis en ervaring. Voor uw eigen veiligheid dient u de montage en aansluiting over te laten aan deskundigen.

- Zorg dat het toestel op een negatieve 12 Volt gelijkstroomvoeding is geaard.
- Installeer het toestel niet op plaatsen die aan direct zonlicht, overmatige hitte of vochtigheid blootstaan. Vermijd tevens zeer stoffige plaatsen of plaatsen waar het toestel nat zou kunnen worden.
- Indien de stroom niet is ingeschakeld, („er is een storing in de bedrading van de luidspreker. Controleer de aansluitingen.“ Indien wordt weergegeven), is er misschien een kortsluiting van de luidspreker draden of komen de draden in aanraking met het chassis van het voertuig en is de beschermingsfunctie mogelijk geactiveerd. Controleer in dit geval de luidsprekerkabel.
- Als het contact van uw auto geen ACC-stand heeft, moet u de ontstekingskabel met een spanningsbron verbinden die gelijk met het contact van de auto wordt in- of uitgeschakeld. Als u de ontstekingskabel verbindt met een spanningsbron waar constant spanning op staat, zoals een accukabel, kan de accu leeglopen.
- Als de console een deksel heeft, moet u er bij de installatie van het toestel op letten dat het voorpaneel het deksel bij het openen en sluiten niet raakt.
- Als de zekering is doorgebrand, controleert u eerst of de kabels elkaar niet raken en zo een kortsluiting veroorzaken en vervangt u de zekering door een nieuwe met dezelfde stroomsterkte.
- Isoleer niet-aangesloten kabels met isolatieband of ander geschikt materiaal. Voorkom kortsluiting door de kapjes op het uiteinde van de niet-aangesloten kabels of aansluitingen niet te verwijderen.
- Sluit de luidsprekerkabels correct aan op de corresponderende aansluitingen. Het toestel kan beschadigd raken of niet langer werken als u de ⊖-draden deelt of deze aardt met een metalen onderdeel van het voertuig.
- Indien er maar twee luidsprekers op het systeem worden aangesloten, moeten de connectors óf op de beide voorste uitgangen óf op de beide achterste uitgangen worden aangesloten (verwissel voor en achter niet). Indien u bijvoorbeeld de ⊕ connector van

## Verbinden/installeren

de linker luidspreker op een voorste uitgang aansluit, mag u de ⊖ connector niet op een achterste uitgang aansluiten.

- Controleer na het installeren van het toestel of de remlichten, richtingaanwijzers, ruitenwissers etc. van de auto correct functioneren.
- Duw niet te hard op het paneeloppervlak tijdens de installatie van het toestel in het voertuig. Doet u dit niet, dan kunnen er krassen, schade of defecten ontstaan.
- De ontvangst wordt mogelijk slechter wanneer zich metalen voorwerpen in de buurt van de Bluetooth-antenne bevinden.

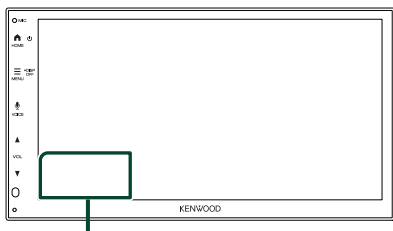

Bluetooth-antenne

## Meegeleverde accessoires voor installatie

①		②		x1
③		④		x1
⑤		⑥		x1
⑦		⑧		x1

## Installatieprocedure

- 1) Voorkom kortsluiting door de sleutel uit het contactslot te verwijderen en de ⊖ aansluiting van de accu los te koppelen.
- 2) Verbind de juiste in- en uitgangskabels van elk toestel.
- 3) Sluit de kabel op de bedradingsbundel aan.
- 4) Neem connector B op de bedradingsbundel en sluit deze aan op de luidsprekerconnector van uw auto.
- 5) Neem connector A op de bedradingsbundel en sluit deze aan op de externe spanningsconnector op uw auto.
- 6) Sluit de connector van de bedradingsbundel op het toestel aan.
- 7) Installeer het toestel in uw auto.
- 8) Sluit de ⊖-pool van de batterij weer aan.
- 9) Druk op de resetknop.

## De unit installeren

### Montagehuls

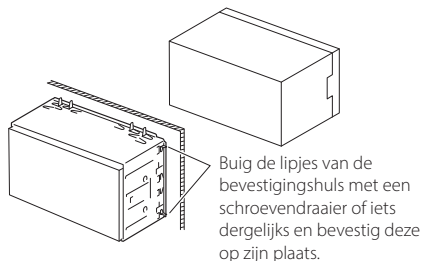

### OPMERKING

- Zorg ervoor dat het toestel stevig op zijn plaats zit. Als het toestel instabiel is, kan het slecht functioneren (het geluid kan bijvoorbeeld overslaan).

### Sierplaat

- 1) Bevestig de accessoire ② aan het toestel.

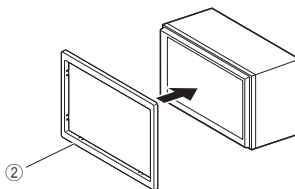

## 1DIN installeren (zonder montagehuls)

U kunt het toestel installeren in een ruimte van 1DIN-formaat door de beugels rechts, links en achter te verwijderen.

- 1) Verwijder de vier zwarte schroeven uit de achterbeugel en verwijder vervolgens twee zwarte schroeven uit elk van de linker- en rechterbeugels.

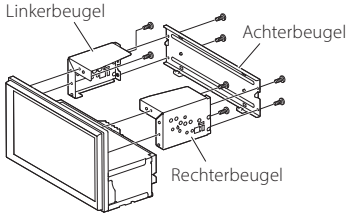

- 2) Lijn de gaten in het toestel (aan beide zijden) uit met de montagebeugel van het voertuig en zet het toestel vast met schroeven (afzonderlijk verkrijgbaar).

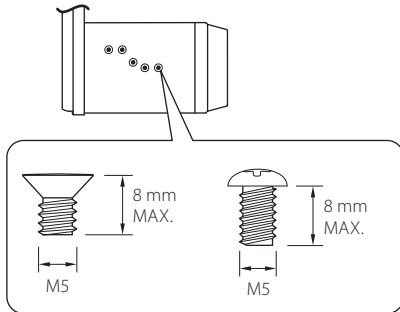

### ▲LET OP

Gebruik alleen de voorgeschreven schroeven. Gebruik van verkeerde schroeven kan het toestel beschadigen.

## GPS-antenne

De GPS-antenne wordt in de auto geïnstalleerd. De antenne moet zo horizontaal mogelijk worden geïnstalleerd zodat de GPS-satellietsignalen goed kunnen worden ontvangen.

Installeer de GPS-antenne als volgt in uw auto:

- 1) Reinig het dashboard of het andere montageoppervlak.
- 2) Verwijder de afdekkfolie van de metalen plaat (toebehoren ⑧).
- 3) Druk de metalen plaat (toebehoren ⑧) stevig op het dashboard of een ander oppervlak waarop u de antenne wilt installeren. U kunt de metalen plaat (toebehoren ⑧) buigen, zodat deze indien nodig ook op gebogen oppervlakken kan worden geïnstalleerd.
- 4) Verwijder het rugpapier van de dubbelzijdige tape (accessoire ⑦) en gebruik het om de GPS-antenne (accessoire ⑥) en de metalen plaat (accessoire ⑧) te bevestigen.

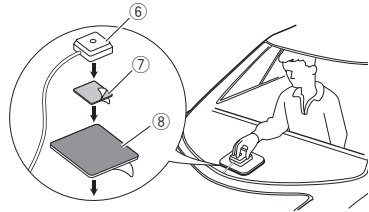

### OPMERKING

- Gebruik de meegeleverde GPS-antenne. Het gebruik van andere dan de meegeleverde GPS-antenne kan een daling in de nauwkeurigheid van uw positionering teweeg brengen.
- In sommige typen auto's is de ontvangst van GPS-satellietsignalen niet mogelijk als de antenne in de auto wordt geïnstalleerd.
- Installeer deze GPS-antenne niet dichtbij antennes die worden gebruikt voor CB-radio's of satelliettelevisies.
- De afstand tussen de GPS-antenne en de antennes van smartphones/mobiele telefoons of andere zendantennes moet minimaal 30 cm bedragen. Het is mogelijk dat de GPS-satellietsignalen hinder ondervinden van deze apparaten.
- GPS-antennes presteren minder goed wanneer u ze verft (metaalkleur).

## Verwijderen van de afwerkingsplaat

- 1) Steek de extractiesleutel (accessoire ④) tussen de bekledingsplaat en de hoofdeenheid tussen de klauwen.

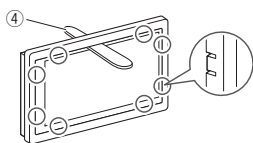

- 2) Trek de plaat naar buiten naar u toe.

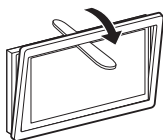

## De eenheid verwijderen

- 1) Zie stap 1 in „**Verwijderen van de afwerkingsplaat**“ voor het verwijderen van het inbouwframe.
- 2) Steek de uitbouw sleutel (accessoire ⑤) diep in de opening tussen beide groeven, zoals wordt getoond. (Het uitsteeksel aan het eind van de extractiesleutel moet naar de eenheid toe wijzen.)

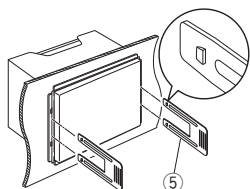

- 3) Wanneer de geplaatste extractiesleutel vastzit, steekt u de andere extractiesleutel in de opening.

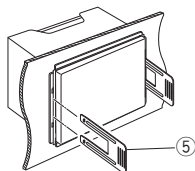

- 4) Trek de eenheid half uit.

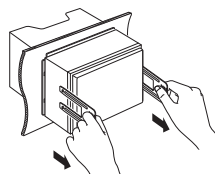

### OPMERKING

- Wees voorzichtig om verwonding door de klampennen op de uitbouw sleutel te vermijden.

- 5) Trek het toestel met uw handen geheel naar voren en let op dat u het toestel niet laat vallen.

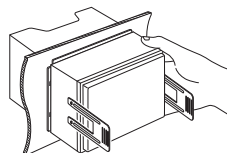

**Verbinden van kabels met aansluitingen**

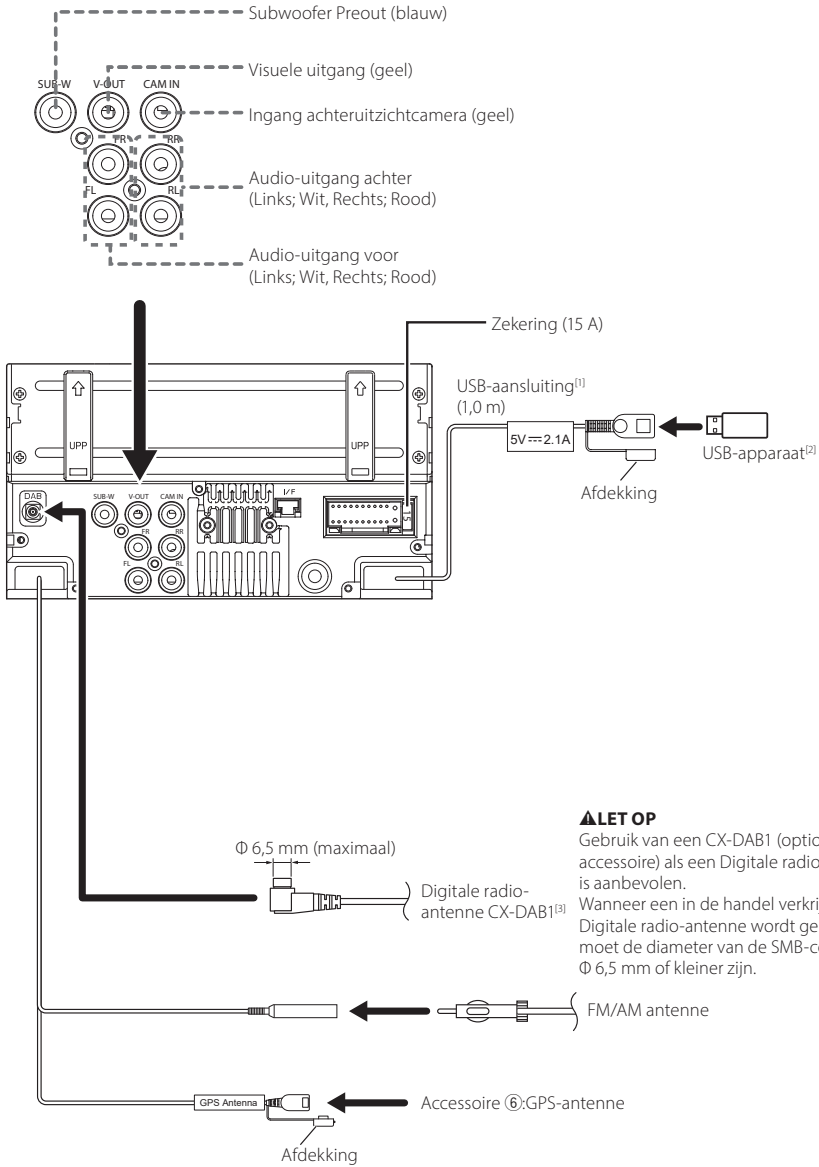

<sup>[1]</sup> USB maximale stroomsterkte: DC 5 V  $\overline{\text{---}}$  2,1 A

<sup>[2]</sup> Apart verkocht

<sup>[3]</sup> Optionele accessoire

# Verbinden/installeren

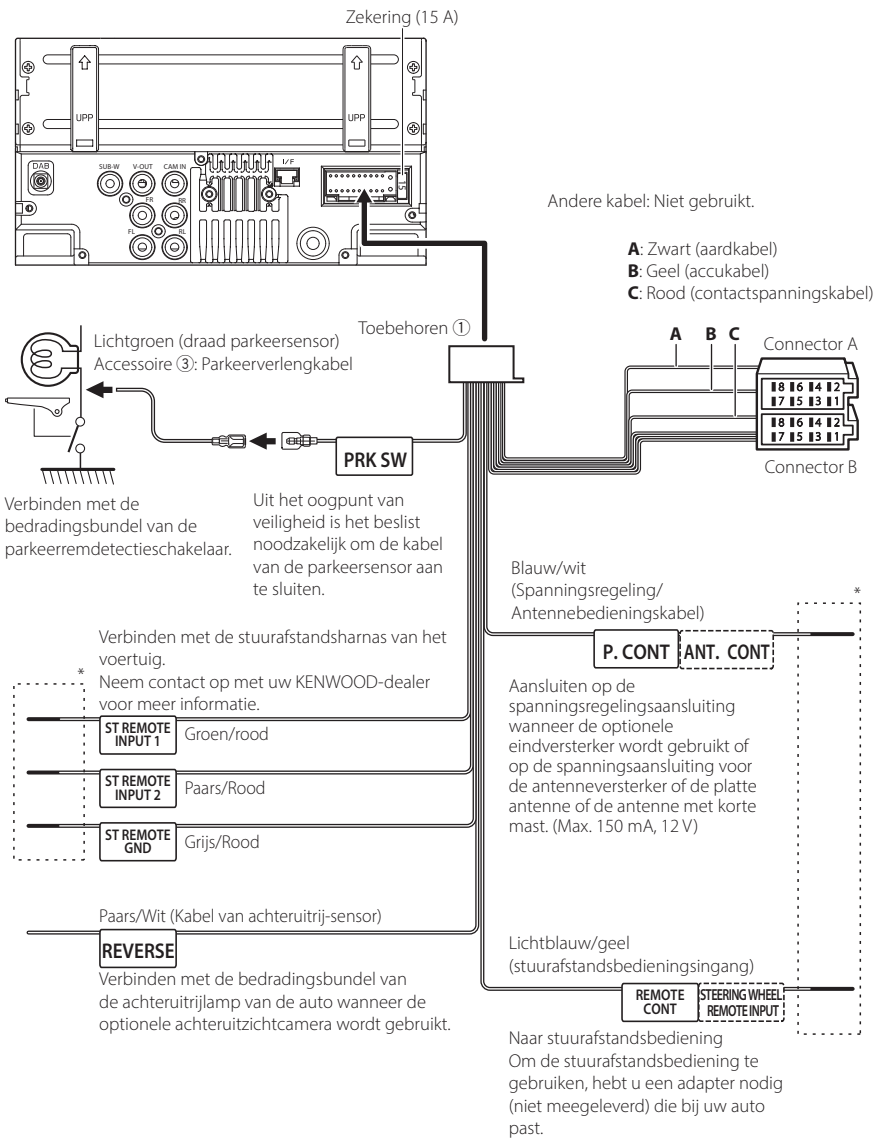

\* Verwijder de kabel niet van de krimpkous, tenzij u een verbinding maakt.



## Aansluiten van een iPhone/Android

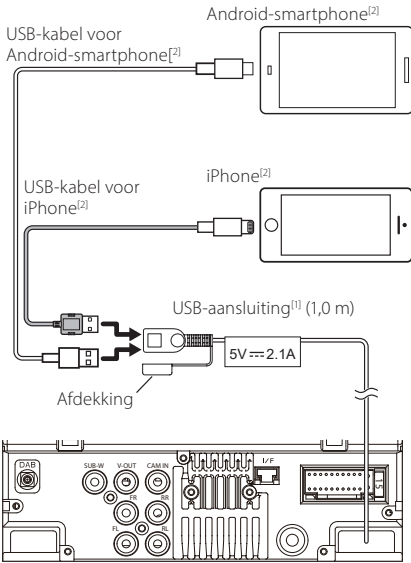

<sup>[1]</sup> USB maximale voedingsstroom:  
DC 5 V = 2,1 A

<sup>[2]</sup> Apart verkocht

## ISO-aansluiting functiegeds

Pen	Kleur en functie	
A-4	Geel	Accu
A-5	Blauw	Stroomantenne <sup>[1]</sup>
A-6	Oranje/wit	Verlichting
A-7	Rood	Ontsteking (ACC)
A-8	Zwart	Aardaansluiting (massa)
B-1/ B-2	Paars (+) / Paars/Zwart (-)	Rechts achter
B-3/ B-4	Grijs (+) / Grijs/Zwart (-)	Rechts voor
B-5/ B-6	Wit (+) / Wit/Zwart (-)	Links voor
B-7/ B-8	Groen (+)/ Groen/Zwart (-)	Links achter

<sup>[1]</sup> Max. 150 mA, 12 V

- Luidsprekerimpedantie: 4-8 Ω

### ⚠ LET OP

Controleer de volgende toestand, voordat u de vrij verkrijgbare ISO-aansluitingen aansluit aan het apparaat:

- Wees ervan verzekerd dat de pinbezetting van de aansluiting past op het KENWOOD-apparaat.
- Let extra op de stroomkabel.
- In het geval dat de batterijkabel en de ontstekingskabel niet overeenkomen, wissel ze dan.
- In het geval dat de auto geen ontstekingskabel heeft, gebruik dan een vrij verkrijgbare interface.

# Problemen oplossen

## Problemen en oplossingen

Als er zich problemen voordoen, controleer dan eerst de mogelijke problemen in de onderstaande tabel.

### OPMERKING

- Sommige functies van dit toestel kunnen zijn uitgeschakeld door bepaalde instellingen op dit toestel.
- Wat op een storing in het toestel lijkt, kan het gevolg zijn van een kleine bedieningsfout of verkeerde aansluiting.

## Problemen met instellingen

- **Kan de subwoofer niet instellen.**
- **Kan de subwooferfase niet instellen.**
- **Geen weergave van de subwoofer.**
- **Kan laagdoorgangsfiler niet instellen.**
- **Kan hoogdoorgangsfiler niet instellen.**

De subwoofer is niet ingeschakeld.

- Schakel de subwoofer in. Zie *Instelling speaker/X'over (P.44)*.

## Problemen met audiofuncties

### De radio-ontvangst is slecht.

De autoantenne is niet uitgetrokken.

- Trek de antenne helemaal uit.

De antennebedieningskabel is niet aangesloten.

- Sluit de kabel op de juiste wijze aan. Zie *Verbinden van kabels met aansluitingen (P.55)*.

### Kan een map niet selecteren.

De functie voor willekeurig afspelen is ingeschakeld.

- Schakel de functie voor willekeurig afspelen uit.

### Het geluid slaat stukken over wanneer een audiobestand wordt afgespeeld.

De opnamekwaliteit is slecht.

- Neem het bestand opnieuw op of gebruik een andere USB-stick.

## Overig

### De aanraaksensortoon is niet te horen.

De pre-outbus wordt gebruikt.

- De aanraaksensortoon kan niet via de preout-bus worden weergegeven.

## Foutmeldingen

Als u het toestel niet op de juiste wijze bedient, wordt de oorzaak van de fout als melding op het scherm weergegeven.

### No Device (USB-apparaat)

Het USB-apparaat is geselecteerd als bron hoewel geen USB-apparaat is aangesloten.

- Wijzig de bron in een andere bron dan USB. Sluit een USB-apparaat aan en wijzig de bron weer in USB.

### Disconnected (Bluetooth-audiospeler)

De Bluetooth-audiospeler is geselecteerd als bron terwijl er geen Bluetooth-audiospeler is aangesloten.

- Wijzig de bron in een andere bron dan Bluetooth. Sluit een Bluetooth-audiospeler aan en wijzig de bron opnieuw in Bluetooth.

### No Media file

Het aangesloten USB-apparaat bevat een niet-afspeelbaar audiobestand. Er is een medium afgespeeld waarop geen gegevens zijn opgenomen die het toestel kan afspelen.

- Zie *Af speelbare media en bestanden (P.59)* en probeer een ander USB-apparaat.

# Appendix

## Afspeelbare media en bestanden

U kunt diverse soorten media en bestanden op dit toestel afspelen.

### Bestanden

De volgende audio- en videobestanden worden ondersteund.

#### Afspeelbare audiobestanden

	Formaat	Bitssnelheid	Bemonsteringsfrequentie	Bit-telling
AAC-LC (.m4a)	MPEG2/4 AAC LC HE-AAC(V1,V2)	8 – 320kbps, VBR	16 – 48 kHz	16-bits
MP3 (.mp3)	MPEG 1/2 Audio Layer 3	8 – 320kbps, VBR	16 – 48 kHz	16-bits
WMA (.wma)	Windows Media Audio Standard L3 profiel (versie 7, 8, 9)	8 – 320kbps	16 – 48 kHz	16-bits
Lineaire PCM (WAVE) (.wav)	RIFF waveform audioformaat	–	16 – 192 kHz	16/24-bits
FLAC (.flac)	flac	–	16 – 192 kHz	16/24-bits
Vorbis (.ogg)	vorbis	VBR	16 – 48 kHz	16-bits

#### OPMERKING

- WMA en AAC kunnen niet worden afgespeeld indien gedekt door DRM.
- Hoewel de audiobestanden voldoen aan de hierboven vermelde standaarden, is het mogelijk dat ze niet kunnen worden afgespeeld. Dit is afhankelijk van het type media of apparaat en de omstandigheden waaronder de media of het apparaat wordt gebruikt.

#### Aanvaardbare videobestanden

	Profiel	Max. beeldformaat	Max. bitssnelheid	Audioformaat
MPEG-1 (.mpg, .mpeg)	–	352 × 240, 352 × 288	1,5 Mbps	MPEG Audio Layer 2
MPEG-2 (.mpg, .mpeg)	MP@ML	720 × 480, 720 × 576	8 Mbps	MPEG Audio Layer 2
H.264/MPEG-4 AVC (.mp4, .m4v, .avi, .flv)	Baseline Profile, Main Profile	1.920 × 1.080 (30 bps)	8 Mbps	MP3, AAC
MPEG-4 (.mp4, .avi)	Advanced Simple Profile	1.920 × 1.080 (30 bps)	8 Mbps	MP3, AAC
WMV (.wmv)	Main Profile	1.920 × 1.080 (30 bps)	8 Mbps	WMA
MKV (.mkv)	Videoformaat volgt H.264/MPEG-4 AVC, MPEG-4			MP3, AAC

#### Beperkingen voor de bestands- en mapstructuur

	USB-apparaat
Maximaal aantal maplagen	8
Maximumaantal bestanden (per map)	999
Maximumaantal mappen (per map)	9999
Maximumaantal mappen (per toestel)	–

#### OPMERKING

- U kunt een mapnaam en bestandsnaam invoeren met 255 of minder tekens van één byte.
- Bestanden in de map waarvan de naam begint met een punt (.) kunnen niet worden afgespeeld.

## Technische gegevens

### ■ Monitorgedeelte

- Beeldformaat  
: 6,8 inch breed (diagonaal)
- Weergavesysteem  
: Transparent TN LCD-paneel
- Aandrijfsysteem  
: TFT actief matrixsystem
- Aantal pixels  
: 1.843.200 (1024 H × 600 V × RGB)
- Effectieve pixels  
: 99,99%
- Pixelverdeling  
: RGB gestreepte verdeling
- Achtergrondverlichting  
: LED

### ■ USB-interfacegedeelte

- USB-standaard  
: USB 2.0 High speed
- Bestandensysteem  
: FAT 16/32, exFAT, NTFS
- Maximum voeding  
: DC 5 V  2,1 A
- D/A-converter  
: 24 bit
- Audiodecoder  
: MP3/ WMA/ AAC/ WAV/ FLAC
- Videodecoder  
: MPEG1/ MPEG2/ MPEG4/ WMV/ H.264/ MKV
- Frequentieresponsie
- 192 kHz: 20 – 20.000 Hz
  - 96 kHz: 20 – 20.000 Hz
  - 48 kHz: 20 – 20.000 Hz
  - 44,1 kHz: 20 – 20.000 Hz
- Totale harmonische vervorming  
: 0,2% (1 kHz)
- Verhouding Signaal-Ruis  
: 75 dB
- Dynamisch bereik  
: 75 dB

### ■ Bluetooth-gedeelte

- Technologie  
: Bluetooth ver.5.0
- Frequentie  
: 2,402 – 2,480 GHz
- RF-Uitgangsvermogen (E.I.R.P.)  
: +9 dBm (MAX), vermogensklasse 1
- Maximaal communicatiebereik  
: Gezichtsveld ca. 10 m
- Audio Codec  
: SBC/AAC
- Profiel (ondersteuning Multi Profile)
- HFP (Hands-free-profiel) 1.8
  - A2DP (Geavanceerd geluidsverdelingprofiel) 1.3
  - AVRCP (Geluid/Video-afstandsbedieningsprofiel) 1.6
  - PBAP (Telefoonboektoegangsprofiel) 1.2

### ■ DSP-gedeelte

- Grafische equalizer  
Band: 13 Band  
Frequentie (BAND1 – 13)  
: 62,5/100/160/250/400/630/1k/1,6k/2,5k/4k/6,3k/  
10k/16k Hz
- Volume  
: -9/ -8/ -7/ -6/ -5/ -4/ -3/ -2/ -1/ 0/  
+1/ +2/ +3/ +4/ +5/ +6/ +7/ +8/ +9 dB
- 2Way X'Over
- Hoogdoorlaatfilter**  
Frequentie: Doorlaat, 30/40/50/60/70/80/90/100/120/150/180/220/250 Hz  
Slope: -6/-12/-18/-24 dB/oct.  
Toename: -8/ -7/ -6/ -5/ -4/ -3/ -2/ -1/ 0 dB
- Laagdoorlaatfilter**  
Frequentie: 30/ 40/ 50/ 60/ 70/ 80/ 90/ 100/ 120/ 150/ 180/ 220/ 250 Hz, doorlaat  
Slope: -6/-12/-18/-24 dB/oct.  
Toename: -8/ -7/ -6/ -5/ -4/ -3/ -2/ -1/ 0 dB
- Position
- Vertraging Front/Rear/Subwoofer (voor/achter/ subwoofer)**  
: 0-6,1 m (stappen van 0,01 m)
- Volume**  
: -8 – 0 dB
- Subwoofervolume  
: -40 – +6 dB

### ■ FM-tunergedeelte

- Frequentiebereik (stap)  
: 87,5 – 108,0 MHz (50 kHz)
- Bruikbare gevoeligheid (S/R : 30 dB)  
: 16,2 dBf (1,8  $\mu$ V/75  $\Omega$ )
- Frequentiebereik ( $\pm$  3,0 dB)  
: 30 Hz – 14 kHz
- S/N (dB)  
: 50 dB (MONO)
- Stereoscheiding  
: 35 dB (1 kHz)

### ■ AM-tunergedeelte

- Frequentiebereik (stap)  
: 531 – 1611 kHz (9 kHz)
- Bruikbare gevoeligheid  
: 99  $\mu$ V (40 dB $\mu$ )

### ■ Paragraaf digitale radio

- Frequentiebereik  
BAND III: 174,928 – 239,200 MHz
- Gevoeligheid  
: -98 dBm
- S/N-verhouding  
: 82 dB

### ■ Paragraaf digitale radio antenne-aansluiting

- Connectortype  
: SMB
- Outputspanning  
: 12 V DC
- Maximaal stroomverbruik  
: < 100 mA

### ■ Videogedeelte

- Keursysteem of externe video-ingang  
: NTSC/PAL
- Extern video-ingangsniveau (RCA-stekker)  
: 1 Vp-p/75  $\Omega$
- Video-uitgangsniveau (RCA-stekker)  
: 1 Vp-p/75  $\Omega$

### ■ Audiogedeelte

- Maximum Uitgangsvermogen (Voor en Achter)  
: 50 W  $\times$  4
- Vermogen voor volledige bandbreedte (bij minder dan 1% THD)  
: 22 W  $\times$  4
- Uitgangsfrequentieband  
: 20 – 20.000 Hz
- Preout-niveau (V)  
: 2,5 V/10 k $\Omega$
- Preout-impedantie  
: 1,4 k $\Omega$
- Luidsprekerimpedantie  
: 4 – 8  $\Omega$

### ■ Algemeen

- Bedrijfsspanning  
: 12 V Gelijkstroom Autoaccu
- Installatieafmetingen (B  $\times$  H  $\times$  D)  
: 182  $\times$  112  $\times$  86 mm
- Installatiemaat hoofdtoestel (B  $\times$  H  $\times$  D)  
: 178  $\times$  100  $\times$  86 mm (zonder huls)
- Gewicht  
: 1,27 kg  
(Inclusief huls en sierplaat)

#### OPMERKING

- Hoewel de effectieve pixels voor de LCD worden aangeduid als 99,99% of meer, is het mogelijk dat 0,01% van de pixels niet brandt of niet correct brandt.

**Technische gegevens zijn zonder voorafgaande kennisgeving wijzigbaar.**

## Informatie over dit toestel

### ■ Auteursrechten

- Het Bluetooth®-woordmerk logo's zijn geregistreerde handelsmerken die eigendom zijn van Bluetooth SIG, Inc. en het gebruik van dergelijke handelsmerken door JVC KENWOOD Corporation is onder licentie. Andere handelsmerken en handelsnamen zijn het eigendom van hun respectievelijke houders.
- Windows Media is a registered trademark or trademark of Microsoft Corporation in the United States and/or other countries.
- This product is protected by certain intellectual property rights of Microsoft. Use or distribution of such technology outside of this product is prohibited without a license from Microsoft.
- Use of the Made for Apple badge means that an accessory has been designed to connect specifically to the Apple product(s) identified in the badge and has been certified by the developer to meet Apple performance standards. Apple is not responsible for the operation of this device or its compliance with safety and regulatory standards. Please note that the use of this accessory with an Apple product may affect wireless performance.
- Apple, iPhone and Lightning are trademarks of Apple Inc., registered in the U.S. and other countries.
- Apple, Siri, Apple CarPlay and Apple CarPlay logo are trademarks of Apple Inc., registered in the U.S. and other countries.
- App Store is a service mark of Apple Inc., registered in the U.S. and other countries.
- IOS is a trademark or registered trademark of Cisco in the U.S. and other countries and is used under license.
- Google, Android, Google Play, Android Auto and other marks are trademarks of Google LLC.
- To use Android Auto on your car display, you'll need an Android phone running Android 8 or higher, an active data plan, and the Android Auto app.
- USB Type-C® and USB-C® are registered trademarks of USB Implementers Forum.
- MirrorAPP+ is a trademark of Gigaboyz.com Limited.
- THIS PRODUCT IS LICENSED UNDER THE AVC PATENT PORTFOLIO LICENSE FOR THE PERSONAL USE OF A CONSUMER OR OTHER USES IN WHICH IT DOES NOT RECEIVE REMUNERATION TO (i) ENCODE VIDEO IN COMPLIANCE WITH THE AVC STANDARD ("AVC VIDEO") AND/OR (ii) DECODE AVC VIDEO THAT WAS ENCODED BY A CONSUMER ENGAGED IN A PERSONAL ACTIVITY AND/OR WAS OBTAINED FROM A VIDEO PROVIDER LICENSED TO PROVIDE AVC VIDEO. NO LICENSE IS GRANTED OR SHALL BE IMPLIED FOR ANY OTHER USE. ADDITIONAL INFORMATION MAY BE OBTAINED FROM MPEG LA, L.L.C. SEE [HTTP://WWW.MPEGLA.COM](http://www.MPEGLA.COM)
- THIS PRODUCT IS LICENSED UNDER THE VC-1 PATENT PORTFOLIO LICENSE FOR THE PERSONAL AND NON-COMMERCIAL USE OF A CONSUMER TO (i) ENCODE VIDEO IN COMPLIANCE WITH THE VC-1 STANDARD ("VC-1 VIDEO") AND/OR (ii) DECODE VC-1 VIDEO THAT WAS ENCODED BY A CONSUMER ENGAGED IN A

PERSONAL AND NON-COMMERCIAL ACTIVITY AND/OR WAS OBTAINED FROM A VIDEO PROVIDER LICENSED TO PROVIDE VC-1 VIDEO. NO LICENSE IS GRANTED OR SHALL BE IMPLIED FOR ANY OTHER USE. ADDITIONAL INFORMATION MAY BE OBTAINED FROM MPEG LA, L.L.C. SEE [HTTP://WWW.MPEGLA.COM](http://www.MPEGLA.COM)

- libFLAC  
Copyright (C) 2000,2001,2002,2003,2004,2005,2006,2007,2008,2009 Josh Coalson  
Redistribution and use in source and binary forms, with or without modification, are permitted provided that the following conditions are met:
  - Redistributions of source code must retain the above copyright notice, this list of conditions and the following disclaimer.
  - Redistributions in binary form must reproduce the above copyright notice, this list of conditions and the following disclaimer in the documentation and/or other materials provided with the distribution.
  - Neither the name of the Xiph.org Foundation nor the names of its contributors may be used to endorse or promote products derived from this software without specific prior written permission.

THIS SOFTWARE IS PROVIDED BY THE COPYRIGHT HOLDERS AND CONTRIBUTORS "AS IS" AND ANY EXPRESS OR IMPLIED WARRANTIES, INCLUDING, BUT NOT LIMITED TO, THE IMPLIED WARRANTIES OF MERCHANTABILITY AND FITNESS FOR A PARTICULAR PURPOSE ARE DISCLAIMED. IN NO EVENT SHALL THE FOUNDATION OR CONTRIBUTORS BE LIABLE FOR ANY DIRECT, INDIRECT, INCIDENTAL, SPECIAL, EXEMPLARY, OR CONSEQUENTIAL DAMAGES (INCLUDING, BUT NOT LIMITED TO, PROCUREMENT OF SUBSTITUTE GOODS OR SERVICES; LOSS OF USE, DATA, OR PROFITS; OR BUSINESS INTERRUPTION) HOWEVER CAUSED AND ON ANY THEORY OF LIABILITY, WHETHER IN CONTRACT, STRICT LIABILITY, OR TORT (INCLUDING NEGLIGENCE OR OTHERWISE) ARISING IN ANY WAY OUT OF THE USE OF THIS SOFTWARE, EVEN IF ADVISED OF THE POSSIBILITY OF SUCH DAMAGE.

- libvorbis  
Copyright (c) 2002-2008 Xiph.org Foundation  
Redistribution and use in source and binary forms, with or without modification, are permitted provided that the following conditions are met:
  - Redistributions of source code must retain the above copyright notice, this list of conditions and the following disclaimer.
  - Redistributions in binary form must reproduce the above copyright notice, this list of conditions and the following disclaimer in the documentation and/or other materials provided with the distribution.
  - Neither the name of the Xiph.org Foundation nor the names of its contributors may be used to endorse or promote products derived from this software without specific prior written permission.

THIS SOFTWARE IS PROVIDED BY THE COPYRIGHT HOLDERS AND CONTRIBUTORS "AS IS" AND ANY EXPRESS OR IMPLIED WARRANTIES, INCLUDING, BUT NOT LIMITED TO, THE IMPLIED WARRANTIES OF MERCHANTABILITY AND FITNESS FOR A PARTICULAR PURPOSE ARE DISCLAIMED. IN NO EVENT SHALL THE FOUNDATION OR CONTRIBUTORS BE LIABLE FOR ANY

DIRECT, INDIRECT, INCIDENTAL, SPECIAL, EXEMPLARY, OR CONSEQUENTIAL DAMAGES (INCLUDING, BUT NOT LIMITED TO, PROCUREMENT OF SUBSTITUTE GOODS OR SERVICES; LOSS OF USE, DATA, OR PROFITS; OR BUSINESS INTERRUPTION) HOWEVER CAUSED AND ON ANY THEORY OF LIABILITY, WHETHER IN CONTRACT, STRICT LIABILITY, OR TORT (INCLUDING NEGLIGENCE OR OTHERWISE) ARISING IN ANY WAY OUT OF THE USE OF THIS SOFTWARE, EVEN IF ADVISED OF THE POSSIBILITY OF SUCH DAMAGE.

- libogg

Copyright (c) 2002, Xiph.org Foundation Redistribution and use in source and binary forms, with or without modification, are permitted provided that the following conditions are met:

- Redistributions of source code must retain the above copyright notice, this list of conditions and the following disclaimer.
- Redistributions in binary form must reproduce the above copyright notice, this list of conditions and the following disclaimer in the documentation and/or other materials provided with the distribution.
- Neither the name of the Xiph.org Foundation nor the names of its contributors may be used to endorse or promote products derived from this software without specific prior written permission.

THIS SOFTWARE IS PROVIDED BY THE COPYRIGHT HOLDERS AND CONTRIBUTORS "AS IS" AND ANY EXPRESS OR IMPLIED WARRANTIES, INCLUDING, BUT NOT LIMITED TO, THE IMPLIED WARRANTIES OF MERCHANTABILITY AND FITNESS FOR A PARTICULAR PURPOSE ARE DISCLAIMED. IN NO EVENT SHALL THE FOUNDATION OR CONTRIBUTORS BE LIABLE FOR ANY DIRECT, INDIRECT, INCIDENTAL, SPECIAL, EXEMPLARY, OR CONSEQUENTIAL DAMAGES (INCLUDING, BUT NOT LIMITED TO, PROCUREMENT OF SUBSTITUTE GOODS OR SERVICES; LOSS OF USE, DATA, OR PROFITS; OR BUSINESS INTERRUPTION) HOWEVER CAUSED AND ON ANY THEORY OF LIABILITY, WHETHER IN CONTRACT, STRICT LIABILITY, OR TORT (INCLUDING NEGLIGENCE OR OTHERWISE) ARISING IN ANY WAY OUT OF THE USE OF THIS SOFTWARE, EVEN IF ADVISED OF THE POSSIBILITY OF SUCH DAMAGE.

## ■ Informatie over het weggooien van gebruikte elektrische en elektronische apparatuur en batterijen (voor EU-landen die gescheiden vuilverwerkingssystemen gebruiken)

Producten en batterijen met dit symbool (doorkruiste vuilnisbak) kunnen niet als gewoon huisvuil worden weggegooid.

Lever deze producten in bij de aangewezen inzamelingspunten, waar ze gratis worden geaccepteerd en op de juiste manier worden verwerkt, teruggewonnen en hergebruikt.

Voor inleveradressen zie [www.nvmp.nl](http://www.nvmp.nl), [www.ictmilieu.nl](http://www.ictmilieu.nl), [www.stibat.nl](http://www.stibat.nl).

Het juist recyclen en weggooien van vuil helpt bronnen te besparen en vermindert een schadelijke invloed op uw gezondheid en het milieu.

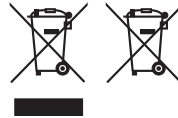



**Conformiteitsverklaring met betrekking tot RE-richtlijn 2014/53/EU**

**Conformiteitsverklaring met betrekking tot RoHS-richtlijn 2011/65/EU**

**Fabrikant:**

JVCCKENWOOD Corporation  
3-12, Moriyacho, Kanagawa-ku, Yokohama-shi,  
Kanagawa 221-0022, JAPAN

**EU-vertegenwoordiger:**

JVCCKENWOOD Europa B.V.  
Remdementsweg 20 B-9, 3641 SL Mijdrecht,  
NEDERLAND

**English**

Hereby, JVCCKENWOOD declares that the radio equipment DMX5023DABS/DMX553DABS is in compliance with Directive 2014/53/EU. The full text of the EU declaration of conformity is available at the following internet address:

**Français**

Par la présente, JVCCKENWOOD déclare que l'équipement radio DMX5023DABS/DMX553DABS est conforme à la directive 2014/53/UE. L'intégralité de la déclaration de conformité UE est disponible à l'adresse Internet suivante :

**Deutsch**

Hiermit erklärt JVCCKENWOOD, dass das Funkgerät DMX5023DABS/DMX553DABS der Richtlinie 2014/53/EU entspricht. Der volle Text der EU-Konformitätserklärung steht unter der folgenden Internetadresse zur Verfügung:

**Nederlands**

Hierbij verklaart JVCCKENWOOD dat de radioapparatuur DMX5023DABS/DMX553DABS in overeenstemming is met Richtlijn 2014/53/EU. De volledige tekst van de EU-verklaring van overeenstemming is te vinden op het volgende internetadres:

**Italiano**

Con la presente, JVCCKENWOOD dichiara che l'apparecchio radio DMX5023DABS/DMX553DABS è conforme alla Direttiva 2014/53/UE. Il testo integrale della dichiarazione di conformità UE è disponibile al seguente indirizzo internet:

**Español**

Por la presente, JVCCKENWOOD declara que el equipo de radio DMX5023DABS/DMX553DABS cumple la Directiva 2014/53/EU. El texto completo de la declaración de conformidad con la UE está disponible en la siguiente dirección de internet:

**Português**

Deste modo, a JVCCKENWOOD declara que o equipamento de rádio DMX5023DABS/DMX553DABS está em conformidade com a Diretiva 2014/53/UE. O texto integral da declaração de conformidade da UE está disponível no seguinte endereço de internet:

**Polska**

Niniejszym, JVCCKENWOOD deklaruje, że sprzęt radiowy DMX5023DABS/DMX553DABS jest zgodny z dyrektywą 2014/53/UE. Pełny tekst deklaracji zgodności EU jest dostępny pod adresem:

**Český**

Společnost JVCCKENWOOD tímto prohlašuje, že rádiové zařízení DMX5023DABS/DMX553DABS splňuje podmínky směrnice 2014/53/EU. Plný text EU prohlášení o shodě je dostupný na následující internetové adrese:

**Magyar**

JVCCKENWOOD ezenel kijelenti, hogy a DMX5023DABS/DMX553DABS rádióberendezés megfelel a 2014/53/EU irányelvnek. Az EU konformitási nyilatkozat teljes szövege az alábbi weboldalon érhető el:

**Hrvatski**

JVCCKENWOOD ovim izjavljuje da je radio oprema DMX5023DABS/DMX553DABS u skladu s Direktivom 2014/53/EU. Cjeloviti tekst deklaracije Europske unije o usklađenosti dostupan je na sljedećoj internet adresi:

**Svenska**

Härmed försäkras JVCCKENWOOD att radioutrustningen DMX5023DABS/DMX553DABS är i enlighet med direktiv 2014/53/EU. Den fullständiga texten av EU-försäkran om överensstämmelse finns på följande Internetadress:

**Suomi**

JVCCKENWOOD julistaa täten, että radiolaitte DMX5023DABS/DMX553DABS on direktiivin 2014/53/EU mukainen. EU-vaatimustenmukaisuusvakuutus löytyy kokonaisuudessaan seuraavasta internet-osoitteesta:

**Slovensko**

S tem JVCCKENWOOD izjavlja, da je radijska oprema DMX5023DABS/DMX553DABS v skladu z Direktivo 2014/53/EU. Celotno besedilo direktive EU o skladnosti je dostopno na tem spletnem naslovu:

**Slovensky**

Spoločnosť JVCCKENWOOD týmto vyhlasuje, že rádiové zariadenie DMX5023DABS/DMX553DABS vyhovuje smernici 2014/53/EU. Celý text EU vyhlásenia o zhode nájdete na nasledovnej internetovej adrese:

**Dansk**

Herved erklærer JVCCKENWOOD, at radioustyret DMX5023DABS/DMX553DABS er i overensstemmelse med Direktiv 2014/53/EU. EU-overensstemmelseserklæringen fulde ordlyd er tilgængelig på følgende internetadresse:

**Norsk**

JVCCKENWOOD erklærer herved at radioustyret DMX5023DABS/DMX553DABS er i samsvar med Direktiv 2014/53/EU. Den fullstendige teksten til EU-konformitetserklæringen er tilgjengelig på følgende internettadresse:

**Ελληνικά**

Με το παρόν, η JVCCKENWOOD δηλώνει ότι ο ραδιοεξοπλισμός DMX5023DABS/DMX553DABS συμμορφώνεται με την Οδηγία 2014/53/ΕΕ. Το πλήρες κείμενο της δήλωσης συμμόρφωσης της ΕΕ είναι διαθέσιμο στην ακόλουθη διεύθυνση στο διαδίκτυο:

**Eesti**

Käesolevaga JVCCKENWOOD kinnitab, et DMX5023DABS/DMX553DABS raadiovarustus on vastavuses direktiiviga 2014/53/EL. Eli vastavusdeklaratsiooni terviktekst on kättesaadav järgmisel internetiaadressil:

**Latviešu**

JVCCKENWOOD ar šo deklarē, ka radio aparātūra DMX5023DABS/DMX553DABS atbilst direktīvas 2014/53/ES prasībām. Pilns ES atbilstības deklarācijas teksts ir pieejams šādā tīmekļa adresē:

**Lietuviškai**

Šiuo JVCCKENWOOD pažymi, kad radijo įranga DMX5023DABS/DMX553DABS atitinka 2014/53/EB direktyvos reikalavimus. Visą EB direktyvos atitikties deklaracijos tekstą galite rasti šiuo internetiniu adresu:

**Malti**

B'dan, JVCCKENWOOD jiddikjara li t-taghmir tar-radju DMX5023DABS/DMX553DABS huwa konformi mad-Direttiva 2014/53/UE. It-test kollu tad-dikjarazzjoni ta' konformita huwa disponibbli fl-indirizz intranet li ġe:



**Українська**

Таким чином, компанія JVCケンウッド заявляє, що радіобладання DMX5023DABS/DMX553DABS відповідає Директиві 2014/53/EU. Повний текст декларації про відповідність ЄС можна знайти в Інтернеті за такою адресою:

**Türkçe**

Burada, JVCケンウッド DMX5023DABS/DMX553DABS radyo ekipmanının 2014/53/AB Direktifine uygun olduğunu bildirir. AB uyumluluk deklarasyonunun tam metni aşağıdaki internet adresinde mevcuttur.

**Русский**

JVCケンウッド настоящим заявляет, что радиоборудование DMX5023DABS/DMX553DABS соответствует Директиве 2014/53/EU. Полный текст декларации соответствия ЕС доступен по следующему адресу в сети Интернет:

**Limba română**

Prin prezenta, JVCケンWOOD declară că echipamentul radio DMX5023DABS/DMX553DABS este în conformitate cu Directiva 2014/53/UE. Textul integral al declarației de conformitate UE este disponibil la următoarea adresă de internet:

**Български език**

С настоящото JVCケンWOOD декларира, че радиоборудването на DMX5023DABS/DMX553DABS е в съответствие с Директива 2014/53/ЕС. Пълният текст на ЕС декларацията за съответствие е достъпен на следния интернет адрес:

**URL : <https://www.kenwood.com/euukdoc/>**

## Important Notice on Software

### Software License on This Product

The software embedded in this product comprises a number of independent software components, each of which is copyrighted by JVCKENWOOD Corporation or by a third party.

This product uses software components that are based on an End-User License Agreement (hereinafter called "EULA") stipulated by JVCKENWOOD Corporation and by third parties.

The EULA dictates the availability of the source codes of free-software components as a prerequisite to distributing them in executable form under the terms of the GNU General Public License or the Lesser General Public License (hereinafter called "GPL/LGPL"). To get information about the software components that are subject to the terms of the GPL/LGPL, please visit the following Website:

Website URL <https://www2.jvckenwood.com/gpl/>

Queries concerning the contents of the source code or the like will not be accepted.

Please note that software components based on a EULA that is not subject to the terms of the GPL/LGPL or those that have been developed or created by JVCKENWOOD Corporation will be excluded from the scope of source code disclosure.

Because licenses to use software components distributed under the GPL/LGPL are offered to the customers for free of charge, no warranty is granted to the customers, whether explicitly or implicitly, to the extent of the applicable laws.

Unless otherwise stipulated by the applicable laws or agreed upon in writing, the copyright holders or those who are entitled to modify and redistribute the software components are not held responsible for any and all damages resulting from their use or from inability to use them. For more information about the terms of use of the software components, required items of compliance and so on, please refer to the GPL/LGPL.

Customers wishing themselves to use a software component that is subject to the GPL/LGPL embedded in this product are encouraged to read the terms of the corresponding license before use. Because each individual license is prescribed by a third party other than JVCKENWOOD Corporation, the original (English) of the license is presented.

## EULA

### Software License Agreement

JVCKENWOOD Corporation (hereinafter called "Licensor") holds either the copyright to the embedded software or the right to sublicense it. This agreement establishes the conditions under which the customer uses this "Licensed Software."

The customer shall agree to the terms of this license agreement before proceeding to use Licensed Software.

This agreement is deemed to have taken effect when the customer (hereinafter called "User") has used a product implementation of Licensed Software.

The Licensed Software may contain software Licensor has been licensed to use by third parties directly or indirectly. Some third parties may have terms of use prescribed for their customers, apart from this Software License Agreement. This agreement does not apply to such software. Be sure to consult "Important Notice on Software" as presented separately.

#### **Article 1 (General)**

Licensor grants to User a non-exclusive, non-assignable right of use Licensed Software within the country where the User purchases the Product (hereinafter the "Country") (except for the exception provided for in Paragraph 1, Article 3).

#### **Article 2 (Right of Use)**

1. The rise of use granted under this agreement is the right to use Licensed Software in this product.
2. User may not duplicate, copy, modify, add to, translate or otherwise alter, or loan licensed Software and the associated literature in whole or in part.
3. Use of Licensed Software is limited to a private extent, and Licensed Software may not be distributed, licensed or sublicensed for any purposes whatsoever, including commercial use.
4. User shall use Licensed Software as per the instruction manual or instructions given in the help file and may not use or duplicate data in violations of the regulations of the Copyright Law or other governing laws by using Licensed Software in whole or in part.

### **Article 3 (Terms of License)**

1. In assigning this product, User may not retain the original copy of the embedded Licensed Software (including associated literature, updates and upgrades) and any duplicates and associated literature with regard to the license to use Licensed Software. User may transfer Licensed Software only to the condition of binding the assignee to abide by the terms of this Software License Agreement.
2. User may not reverse-engineer, disassemble, decompile or otherwise analyze the source code of Licensed Software.

### **Article 4 (Rights to Licensed Software)**

All rights to Licensed Software and the associated literature, including copyrights, shall reside with Licensor or the original right holder who has granted the Right of Use and right to sublicense to Licensor (hereinafter referred to as "Original Right Holder"), and User does not have any rights other than Right of Use granted hereunder with regard to Licensed Software and the associated literature.

### **Article 5 (Exemption Granted to Licensor)**

1. Licensor and Original Right Holder do not assume any responsibility for damages caused to User or third parties resulting from the exercise by User of the license granted hereunder, unless otherwise provided by any law to the contrary.
2. Licensor does not warrant Licensed Software to be merchantable, compatible and fit for specific purposes.

### **Article 6 (Responsibility for Third Parties)**

If disputes over the infringement of third parties' intellectual property rights, such as copyrights and patent rights, arise out of the use of Licensed Software by User, User shall resolve these disputes at User's own expenses while keep Licensor and Original Right Holder harmless.

### **Article 7 (Secrecy Obligation)**

User shall keep confidential Licensed Software provided hereunder, information contained in the associated literature or the like and those provisions of this agreement not yet in public knowledge and may not disclose or leak these to third parties without prior written consent from Licensor.

### **Article 8 (Cancellation of the Agreement)**

Licensor reserves the right to cancel this agreement forthwith and claim compensation from User for the damages caused by such cancellation when User:

- (1) Breaches any of the provisions of this agreement, or
- (2) Has received a petition for seizure, provisional seizure, provisional disposition or any other kind of compulsory execution.

### **Article 9 (Destruction of Licensed Software)**

If this agreement is terminated under the provision of the foregoing paragraph, User shall destroy Licensed Software, along with all associated literature and its duplicates, within two (2) weeks from the date of termination.

### **Article 10 (Copyright Protection)**

1. Copyrights and all other intellectual property rights relating to Licensed Software shall reside with Licensor and Original Right Holder and in no circumstances with User.
2. User shall abide by the laws relating to copyrights and intellectual property rights in using Licensed Software.

### **Article 11 (Export Control)**

1. Licensed Software and the associated literature or the like may not be exported to places outside the Country (including transmission outside the Country over the Internet or the like).
2. User agrees that Licensed Software is subject to export controls imposed by the Country and the United States of America.
3. User agrees to comply with all the international and domestic laws that apply to this software (U.S. Export Administration Regulations and regulations established by the U.S., the Country and their governmental agencies regarding usage by end users and export destinations).

### **Article 12 (Miscellaneous)**

1. Even if this agreement is invalidated in part by law, all other provisions shall remain in effect.
2. Licensor and User shall consult each other in good faith to resolve any matters not provided for in this agreement or questions arising from the interpretation of this agreement.
3. Licensor and User agree that this agreement is governed by the law of Japan and that all disputes involving claims and obligations that may arise out of this agreement will be settled by arbitration at the Tokyo District Court as the court of first instance.

---

**KENWOOD**