

MONITOR MED MOTTAGARE

DMX8021DABS

BRUKSANVISNING

JVCKENWOOD Corporation

- Uppdaterad information (senaste bruksanvisningen, systemuppdateringar, nya funktioner, etc.) finns tillgänglig på <<https://www.kenwood.com/cs/ce/>>.
- Bruksanvisningen ändras då specifikationerna ändras och så vidare. Se till att ladda ner den senaste utgåvan av bruksanvisningen som referens. <<https://www.kenwood.com/cs/ce/>>



android
auto

Made for
 iPhone | iPod

Works with
 Apple CarPlay

HDMI™
HIGH-DEFINITION MULTIMEDIA INTERFACE



Produkten med Hi-Res Audio-logotypen överensstämmer med Hi-Res Audio-standarden definierad av Japan Audio Society. Logotypen används under licens från Japan Audio Society.



Viktigt meddelande om programvara

Software License on This Product

The software embedded in this product comprises a number of independent software components, each of which is copyrighted by JVCKENWOOD Corporation or by a third party. This product uses software components that are based on an End-User License Agreement (hereinafter called "EULA") stipulated by JVCKENWOOD Corporation and by third parties. The EULA dictates the availability of the source codes of free-software components as a prerequisite to distributing them in executable form under the terms of the GNU General Public License or the Lesser General Public License (hereinafter called "GPL/LGPL"). To get information about the software components that are subject to the terms of the GPL/LGPL, please visit the following Website:

Website URL <https://www2.jvckenwood.com/gpl/>

Queries concerning the contents of the source code or the like will not be accepted.

Please note that software components based on a EULA that is not subject to the terms of the GPL/LGPL or those that have been developed or created by JVCKENWOOD Corporation will be excluded from the scope of source code disclosure.

Because licenses to use software components distributed under the GPL/LGPL are offered to the customers for free of charge, no warranty is granted to the customers, whether explicitly or implicitly, to the extent of the applicable laws. Unless otherwise stipulated by the applicable laws or agreed upon in writing, the copyright holders or those who are entitled to modify and redistribute the software components are not held responsible for any and all damages resulting from their use or from inability to use them. For more information about the terms of use of the software components, required items of compliance and so on, please refer to the GPL/LGPL.

Customers wishing themselves to use a software component that is subject to the GPL/LGPL embedded in this product are encouraged to read the terms of the corresponding license

before use. Because each individual license is prescribed by a third party other than JVCKENWOOD Corporation, the original (English) of the license is presented.

EULA

Software License Agreement

JVCKENWOOD Corporation (hereinafter called "Licensor") holds either the copyright to the embedded software or the right to sublicense it. This agreement establishes the conditions under which the customer uses this "Licensed Software."

The customer shall agree to the terms of this license agreement before proceeding to use Licensed Software.

This agreement is deemed to have taken effect when the customer (hereinafter called "User") has used a product implementation of Licensed Software.

The Licensed Software may contain software Licensor has been licensed to use by third parties directly or indirectly. Some third parties may have terms of use prescribed for their customers, apart from this Software License Agreement. This agreement does not apply to such software. Be sure to consult "Important Notice on Software" as presented separately.

Article 1 (General)

Licensor grants to User a non-exclusive, non-assignable right of use Licensed Software within the country where the User purchases the Product (hereinafter the "Country") (except for the exception provided for in Paragraph 1, Article 3).

Article 2 (Right of Use)

1. The rise of use granted under this agreement is the right to use Licensed Software in this product.
2. User may not duplicate, copy, modify, add to, translate or otherwise alter, or loan licensed Software and the associated literature in whole or in part.
3. Use of Licensed Software is limited to a private extent, and Licensed Software may not be distributed, licensed or sublicensed for any purposes whatsoever, including commercial use.
4. User shall use Licensed Software as per the instruction manual or instructions given in the help file and may not use or duplicate data in violations of the regulations of the Copyright

Law or other governing laws by using Licensed Software in whole or in part.

Article 3 (Terms of License)

1. In assigning this product, User may not retain the original copy of the embedded Licensed Software (including associated literature, updates and upgrades) and any duplicates and associated literature with regard to the license to use Licensed Software. User may transfer Licensed Software only to the condition of binding the assignee to abide by the terms of this Software License Agreement.
2. User may not reverse-engineer, disassemble, decompile or otherwise analyze the source code of Licensed Software.

Article 4 (Rights to Licensed Software)

All rights to Licensed Software and the associated literature, including copyrights, shall reside with Licensor or the original right holder who has granted the Right of Use and right to sublicense to Licensor (hereinafter referred to as "Original Right Holder"), and User does not have any rights other than Right of Use granted hereunder with regard to Licensed Software and the associated literature.

Article 5 (Exemption Granted to Licensor)

1. Licensor and Original Right Holder do not assume any responsibility for damages caused to User or third parties resulting from the exercise by User of the license granted hereunder, unless otherwise provided by any law to the contrary.
2. Licensor does not warrant Licensed Software to be merchantable, compatible and fit for specific purposes.

Article 6 (Responsibility for Third Parties)

If disputes over the infringement of third parties' intellectual property rights, such as copyrights and patent rights, arise out of the use of Licensed Software by User, User shall resolve these disputes at User's own expenses while keep Licensor and Original Right Holder harmless.

Article 7 (Secrecy Obligation)

User shall keep confidential Licensed Software provided hereunder, information contained in the associated literature or the like and those provisions of this agreement not yet in public knowledge and may not disclose or leak these to third parties without prior written consent from Licensor.

Article 8 (Cancellation of the Agreement)

Licensor reserves the right to cancel this agreement forthwith and claim compensation from User for the damages caused by such cancellation when User:

- (1) Breaches any of the provisions of this agreement, or
- (2) Has received a petition for seizure, provisional seizure, provisional disposition or any other kind of compulsory execution.

Article 9 (Destruction of Licensed Software)

If this agreement is terminated under the provision of the foregoing paragraph, User shall destroy Licensed Software, along with all associated literature and its duplicates, within two (2) weeks from the date of termination.

Article 10 (Copyright Protection)

1. Copyrights and all other intellectual property rights relating to Licensed Software shall reside with Licensor and Original Right Holder and in no circumstances with User.
2. User shall abide by the laws relating to copyrights and intellectual property rights in using Licensed Software.

Article 11 (Export Control)

1. Licensed Software and the associated literature or the like may not be exported to places outside the Country (including transmission outside the Country over the Internet or the like).
2. User agrees that Licensed Software is subject to export controls imposed by the Country and the United States of America.
3. User agrees to comply with all the international and domestic laws that apply to this software (U.S. Export Administration Regulations and regulations established by the U.S., the Country and their governmental agencies regarding usage by end users and export destinations).

Article 12 (Miscellaneous)

1. Even if this agreement is invalidated in part by law, all other provisions shall remain in effect.
2. Licensor and User shall consult each other in good faith to resolve any matters not provided for in this agreement or questions arising from the interpretation of this agreement.
3. Licensor and User agree that this agreement is governed by the law of Japan and that all disputes involving claims and obligations that may arise out of this agreement will be settled by arbitration at the Tokyo District Court as the court of first instance.

Innehåll

Före användning 6

Försiktighetsåtgärder.....	6
Så här läser du handboken	6

Grundläggande åtgärder 7

Funktioner för frontpanelens knappar	7
Slå på enheten.....	8
Inledande inställningar	8
Volymreglering.....	10
Användning av pekpanelen	11
Visa startskärmen	11
Pop-up-meny	12
Beskrivning av skärmen för val av källa.....	12
Beskrivning av skärmen för källkontroll.....	15
Listskärm	16

Widget 17

Widget.....	17
Multi-widget.....	17
Väder-widget	19
Bildram-widget	19
Importera bildfiler	20
Widgetinställning.....	20

APPAR 21

Trådlös speglingsfunktion.....	21
Använda Apple CarPlay.....	21
Använda Android Auto	23
KENWOOD Traffic Powered By INRIX.....	25

USB 26

Ansluta en USB-enhet.....	26
USB, Grundläggande Användning.....	26
Sökfunktion	28

iPod/iPhone 29

Förberedelser.....	29
iPod/iPhone, grundläggande användning	30
Sökfunktion.....	31

Radio 32

Radio, grundläggande användning.....	32
Använda minnet	33
Välja funktion	34
Trafikinformation.....	34
Radioinställning.....	35

Digital radio 36

Digital radio, grundläggande användning	36
Spara tjänst i förinställningsminnet.....	37
Välja funktion.....	37
Trafikinformation.....	38
Inställning av digital radio.....	39

Bluetooth-kontroll 40

Information angående användning av Bluetooth®-enheter	40
Registrera Bluetooth-enheten	41
Spela upp med Bluetooth-ljudenheten	44
Använda handsfree-enheten.....	46
Inställning av Hands-Free.....	51

Andra externa komponenter 52

Visa kameran	52
Använda instrumentbrädans kamera	55
Externa ljud-/videospelare (AV-IN).....	55
HDMI-källa	55

Setup 56

Inställningar för bildskärmen.....	56
Systeminställningar.....	56
Inställning av användargränssnitt.....	57
Specialinställning.....	58
Bildskärmsinställningar.....	58
AV-inställning.....	60
Anslutningsinställning.....	60

Ljudkontroll 62

Inställning av 3-vägssystem för högtalare.....	62
Högtalar-/X'over-inställning.....	63
Allmän ljudkontroll.....	65
Equalizerkontroll.....	65
Volume Offset.....	66
Ljudeffekt.....	67
Lyssnarposition/DTA.....	68
Ljudinställningsminne.....	69

Fjärrkontroll 70

Sätta i batterierna.....	70
Fjärrkontrollens knappfunktioner.....	70

Anslutning/Installation 73

Före installationen.....	73
Installation av enheten.....	74

Felsökning 82

Problem och lösningar.....	82
Felmeddelanden.....	82

Appendix 84

Media och filer som kan spelas upp.....	84
Specifikationer.....	85
Om enheten.....	88

Före användning

Försiktighetsåtgärder

▲ VARNINGAR

■ För att förhindra skador och brand, vidta följande försiktighetsåtgärder:

- För att förhindra kortslutning, lämna aldrig kvar något metallobjekt (t.ex. mynt eller metallverktyg) inuti enheten.
- Titta inte på enhetens bildskärm under en längre period medan du kör.
- Om du får problem under installationen, kontakta din KENWOOD-återförsäljare.

■ Försiktighetsåtgärder när du använder enheten

- När du handlar valfria tillbehör, kontrollera med din KENWOOD-återförsäljare så att de fungerar tillsammans med din modell och i ditt område.
- Du kan välja språk för att visa menyer, ljudfilstaggar etc. Se **Inställning av användargränssnitt (sid.57)**.
- Funktionen Radio Data System fungerar inte i områden där tjänsten inte stöds av någon radiostation.

■ Skydda skärmen

- För att skydda skärmen från skador, använd inte en kulspetspenna eller liknande verktyg med vass spets för att peka.

■ Rengöra enheten

- Om enhetens framsida är fläckig, torka den med en torr mjuk trasa, t.ex. en silikontrasa. Om framsidan är kraftigt nersmutsad kan man torka den med en trasa som har fuktats med ett neutralt rengöringsmedel. Torka sedan torrt.

OBS!

- Att spraya rengöringsmedel direkt på enheten kan skada dess mekaniska delar. Om du använder en hård trasa eller ett flyktigt lösningsmedel som thinner eller alkohol när du torkar av frontpanelen kan detta repa ytan eller skada texten.

■ Ta emot GPS-signal

Första gången du sätter på enheten måste du vänta medan systemet hittar satellitsignalerna för första gången. Detta kan ta flera minuter. Se till att bilen står parkerad utomhus, på en öppen plats och på avstånd från höga hus och träd så hittar enheten signalerna så snabbt som möjligt. När systemet väl har hittat satelliterna första gången går det snabbare de efterföljande gångerna.

■ Om GLONASS

Den här enheten använder "Global Navigation Satellite System" (GLONASS) utöver GPS. Genom att kombinera GPS och GLONASS blir positioneringsnoggrannheten bättre än genom att bara använda GPS.

■ Försiktighet för smarttelefonanvändare

Att samtidigt köra flera applikationer på din smarttelefon vid skärmdelning skapar stor belastning på telefonens mikroprocessor, vilket potentiellt påverkar kommunikation och prestanda. För bästa resultat när du kopplar ihop med din KENWOOD-mottagare, se till att stänga alla oanvända applikationer.

Så här läser du handboken

- Skärmbilderna och panelerna som visas i den här handboken är exempel som används för att tydligt förklara funktionerna. Därför kan de skilja sig från de skärmbilder och paneler som används och vissa skärmmonster kan skilja sig från de faktiska.
- **Visningspråk:** Engelska används för olika beskrivningar. Önskat visningspråk kan väljas i menyn **SETUP**. Se **Inställning av användargränssnitt (sid.57)**.



Den här symbolen på produkten betyder att det finns viktiga drifts- och underhållsinstruktioner i den här handboken.

Läs noga igenom instruktionerna i den här bruksanvisningen.

Grundläggande åtgärder

Funktioner för frontpanelens knappar

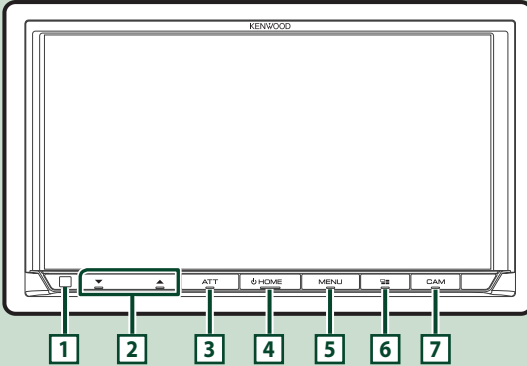

OBS!

- De paneler som visas i den här handboken är exempel som används för att tydligt förklara funktionerna. Därför kan de skilja sig från de paneler som verkligen visas på din enhet.

Nummer	Beteckning	Händelse
1	Fjärrkontrollssensor	• Tar emot fjärrkontrollens signal.
2	▼, ▲ (Volym)	• Justerar ljudstyrkan. Volymen kommer att öka till 15 när du fortsätter att trycka på ▲. (sid.10)
3	ATT	• Knappar för att sänka volymen på/av.
4	HOME	• Visar HOME-skärmen (sid.11). • Tryck på knappen under en sekund för att slå av strömmen. • När strömmen är frånslagen slår du på strömmen med denna knapp.
5	MENU	• Visar popup-skärmen för meny. • Tryck och håll intryckt för att slå av skärmen.
6	APP	• Visar skärmen APP (Apple CarPlay/Android Auto/Wireless Mirroring). • Tryck och håll intryckt för att visa skärmen för röstigenkänning (sid.48). • När varken Apple CarPlay, Android Auto eller en telefon med Bluetooth handsfree är ansluten trycker du och håller intryckt för att visa dialogrutan med väntläge för Bluetooth-parning. (sid.41)
7	CAM	• Slår på/av kamerans display. (sid.52) Den kamera vars vy visas först ändras enligt inställningen i "Camera Setup" och växelspakens läge. Kameran vars vy visades senast behålls och samma kameravy visas nästa gång. Om tilldelningsinställningen ändras visas den bakåtriktade kamerans vy.

Slå på enheten

- 1 Tryck på knappen **HOME**.

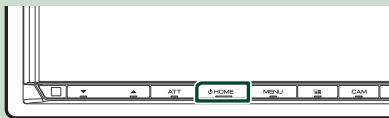

► Enheten slås på.

● Slå av enheten

- 1 Tryck på knappen **HOME** i 1 sekund.

OBS!

- Om det är första gången du slår på enheten efter installationen är det nödvändigt att genomföra inledande inställning (**sid.8**).

Inledande inställningar

Inledande inställning

Genomför de här inställningarna när du använder enheten för första gången.

- 1 Ställ in varje funktion som följer.

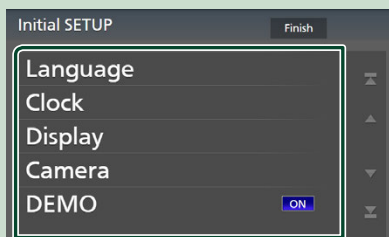

■ Language

Välj språket som ska användas för funktionsskärmar och inställningsalternativ. Standard är "British English(en)".

- ① Tryck på **Language**.
- ② Tryck på **Language Select**.
- ③ Välj önskat språk.
- ④ Tryck på **↵**.

För mer information, se **Inställning av användargränssnitt (sid.57)**.

■ Clock

Ställer in klockans synkronisering och justerar den.

För detaljerad information, se **Datum- och klockinställningar (sid.10)**.

■ Display

Ställer in den huvudsakliga belysningsfärgen. Justera betraktningvinkeln om det är svårt att se bilden på skärmen jämnt.

- ① Tryck på **Display**.
- ② Tryck på **Key Colour**.
- ③ Välj önskad färg.
- ④ Tryck på **↵**.
- ⑤ Tryck på **Viewing Angle**.
- ⑥ Välj en betraktningvinkel.
- ⑦ Tryck på **↵**.

För mer information, se **Bildskärmsinställningar (sid.58)**.

■ Camera

Ställer in kamerans parametrar.

- ① Tryck på **Camera**.
 - ② Ställ in varje funktion och tryck på **↵**.
- För mer information, se **Kamerainställning (sid.52)**.

■ DEMO

Ställ in demonstrationsläge. Standard är "ON."

- 2 Tryck på **Finish**.

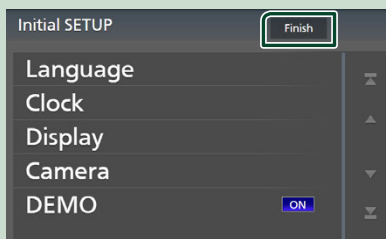

OBS!

- De här inställningarna kan göras från SETUP-menyn. Se **Setup (sid.56)**.

Ställa in säkerhetskod

Du kan ställa in en säkerhetskod för att skydda mottagarsystemet mot stöld.

När säkerhetskoden är aktiverad kan koden inte ändras och det går inte att koppla bort funktionen. Observera att säkerhetskoden kan vara ett 4- till 8-siffrigt nummer som du själv väljer.

Förberedelser

- Ställ in **Demo** till **OFF** på den speciella skärmen (*sid.58*).

1 Tryck på knappen **MENU**.

- Popup-menyn visas.

2 Tryck på **SETUP**.



- Skärmen SETUP Menu visas.

3 Tryck på **Security**.



- Skärmen Security visas.

4 Tryck på **Security Code Set** på säkerhetsskärmen.

- Skärmen inställning av säkerhetskod visas.

5 Ange en säkerhetskod med 4 till 8 siffror och tryck på **Enter**.

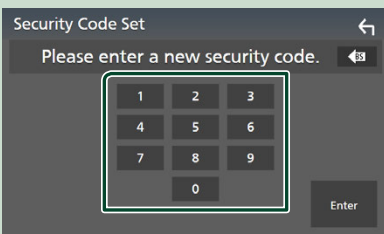

6 Ange samma kod igen och tryck på **Enter**.

Nu är din säkerhetskod registrerad.

OBS!

- Tryck på **BS** för att radera senaste inmatning.
- Om du anger en annan säkerhetskod återgår skärmen till steg 5 (för den första inskrivningen av koden).
- Om du har kopplat bort mottagaren från batteriet, ange rätt säkerhetskod vilket är samma kod som du angav i steg fem och tryck på **Enter**. Nu kan du använda mottagaren.

För att ändra säkerhetskoden

1 Tryck på **Security Code Change** på säkerhetsskärmen.

- Skärmen inställning av säkerhetskod visas.

2 Ange den nuvarande registrerade säkerhetskoden och tryck på **Enter**.

3 Ange en ny säkerhetskod med fyra till åtta siffror och tryck på **Enter**.

4 Ange samma kod igen och tryck på **Enter**.

Den nya säkerhetskoden är registrerad.

För att rensa säkerhetskoden

1 Tryck på **Security Code Cancellation** på säkerhetsskärmen.

- Skärmen inställning av säkerhetskod visas.

2 Ange den nuvarande registrerade säkerhetskoden och tryck på **Enter**.

Säkerhetskoden har raderats.

Datum- och klockinställningar

1 Tryck på knappen **MENU**.

► Popup-menyn visas.

2 Tryck på **SETUP**.



► Skärmen SETUP Menu visas.

3 Tryck på **User Interface**.



► Skärmen User Interface visas.

4 Ställ in varje funktion som följer.

Bläddra på sidan för att visa dolda poster.

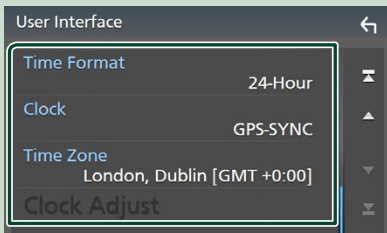

■ **Time Format**

Välj format för tidsvisning.

12-Hour / 24-Hour (standard)

■ **Clock**

GPS-SYNC (Standard): Klockan synkroniseras med GPS.

Manual: Ställ in klockan manuellt.

■ **Time Zone**

Välj tidszon.

■ **Clock Adjust**

Om du väljer **Manual** för klockan, ställ in datum och tid manuellt, **(sid.10)**

OBS!

- Ställ in datum och tid. Om de inte är inställda kanske vissa funktioner inte fungerar.

Ställ in datum och tid manuellt

1 Tryck på **Clock** på skärmen användargränssnitt.

2 Välj **Manual**.

3 Tryck på **Time Zone** på skärmen användargränssnitt.

4 Välj tidszon.

5 Tryck på **Clock Adjust** på skärmen användargränssnitt.

6 Ställ in datum, ställ sedan in tiden.

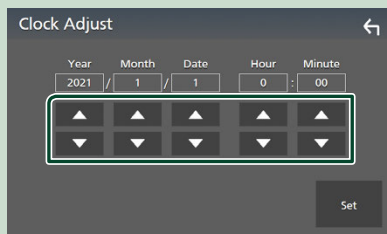

7 Tryck på **Set**.

Volymreglering

Du kan justera volymen (0 till 40).

Tryck på ▲ för att öka volymen och ▼ för att sänka den.

Om ▲ hålls intryckt höjs volymen kontinuerligt till nivå 15.

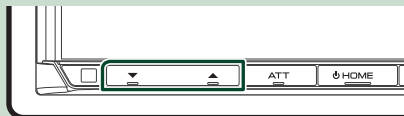

Användning av pekpanelen

Vid manövrering på skärmen ska du använda ett finger till att trycka, trycka och hålla, dra fingret eller svepa för att välja ett objekt, ta fram en inställningsmeny eller växla sidor.

● Tryck

Tryck försiktigt på skärmen för att välja ett visst objekt.

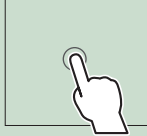

● Tryck och håll

Tryck på skärmen och håll kvar fingret på samma plats tills visningen ändras eller ett meddelande visas.

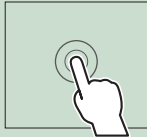

● Snärta till

För fingret snabbt åt vänster eller höger på skärmen för att växla sida.

Du kan bläddra i en lista genom att dra fingret uppåt/nedåt på skärmen.

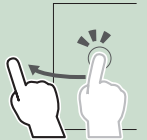

● Svep

För fingret uppåt eller neråt för att skrolla på skärmen.



Visa startskärmen

1 Tryck på knappen HOME.



➤ HOME-skärmen visas.

Beskrivning av HOME-skärmen

De flesta funktioner kan utföras från HOME-skärmen.

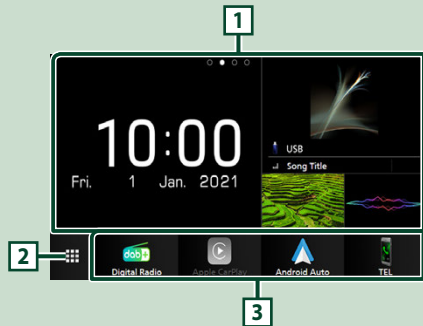

- | | |
|----------|--|
| 1 | <ul style="list-style-type: none"> • Widget (sid.17) <ul style="list-style-type: none"> – Det går att växla widget genom att dra fingret åt vänster eller höger på widgetområdet. – Tryck på widgeten för att visa den detaljerade skärmen. |
| 2 | <ul style="list-style-type: none"> • Visar skärmen för val av källa. (sid.13) |
| 3 | <ul style="list-style-type: none"> • Ikoner för snabbval av uppspelningskälla (sid.13) |

Popup-meny

- Tryck på knappen **MENU**.
 ► Popup-meny visas.
- Tryck för att visa popup-menyen.



Menyns innehåll är det följande.

	• Visar skärmen för skärminställning. (sid.56)
	• Stänger av displayen. (sid.12)
	• Visar kamerans visnings-skärm. (sid.52)
	• Visar inställningsmenyskärmen. (sid.56)
	• Visar ljudskärmen. (sid.62)
	• Visar funktionsskärmen för aktuell källa. Hur ikonen ser ut beror på källan. Den här ikonen är för en USB-källa.
	• Stänga popup-menyen.
	• Visar skärmen för enhetslista. (sid.41)
1	• Källikoner för genvägar: Källan ändras till den du har ställt in som en genväg. För genvägsinställningen, se Anpassa källikoner för genvägar på HOME-skärmen (sid.14) .

Stänga av skärmen

- Välj **Display OFF** i popup-menyen.

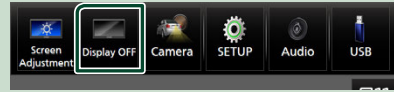

OBS!

- Tryck på displayen för att slå på skärmen.
- För att visa klockan medan skärmen är avstängd är det nödvändigt att ställa in "OSD Clock" till "ON". **(sid.58)**

Beskrivning av skärmen för val av källa

Ikoner för samtliga uppspelningskällor och alternativ kan visas på skärmen för val av källa.



- Ändrar uppspelningskällor. För uppspelningskällor, se **Val av uppspelningskälla (sid.13)**.
- Sidindikering*¹
- Ändrar sidor. (Tryck på / .) Det går även att växla sida genom att dra fingret åt vänster eller höger på skärmen.*¹
- Återgår till föregående skärm.
- Visar inställningsmenyskärmen. **(sid.56)**

*¹ Detta visas när ikoner är placerade över flera sidor.

Val av uppspelningskälla

1 Tryck på knappen **HOME**.

► HOME-skärmen visas.

2 Tryck på .

Från den här skärmen kan du välja följande källor och funktioner.

	• Växlar till Apple CarPlay-skärmen från din anslutna iPhone. (sid.21)
	• Växlar till skärmen Android Auto från den anslutna Android™-smarttelefonen. (sid.23)
	• Visar handsfree-skärmen. (sid.46) När varken Apple CarPlay, Android Auto eller en telefon med Bluetooth handsfree är ansluten trycker du och håller intryckt för att visa dialogrutan med väntläge för Bluetooth-parning.*1 (sid.41)
	• Kopplar in radiomottagning. (sid.32)
	• Växlar till digitalradiosändningen. (sid.36)
	• Spelar upp en Bluetooth-ljudenhet. (sid.44)
	• Startar uppspelning på iPod/iPhone. (sid.29)
	• Startar uppspelning av filer i en USB-enhet. (sid.26)
	• Spelar upp från en enhet ansluten till HDMI-ingången. (sid.55)
	• Växlar till en extern komponent ansluten till AV-ljudingången och VIDEO-ingången.*2 *3 (sid.55)
	• Växlar till skärmen med trådlös spegling från den anslutna Android™-smarttelefonen. (sid.21)
	• Försätter enheten i standby-läge. (sid.14)

*1 Vid anslutning som Apple CarPlay eller Android Auto fungerar den som en telefon som tillhandahålls i Apple CarPlay eller Android Auto. Om Apple CarPlay eller Android Auto ansluts under samtal med Bluetooth-enheten fortsätter det pågående samtalet.

*2 Du kan använda **AV-IN**-källan när en kabel från en bildkälla förutom en kamera är ansluten till VIDEO-ingången och en kabel är ansluten till AV-ljudingången. **(sid.79)**

*3 Detta kan väljas när AV-IN är inställt på **NONE** på inställningsskärmen för kameratilldelning. **(sid.53)**

För att välja uppspelningskälla på HOME-skärmen





De 4 posterna som visas på den nedre raden på skärmen för val av källa visas på HOME-skärmen.

De objekt som visas i detta fält kan ändras genom att anpassa menyn för val av källa. **(sid.14)**

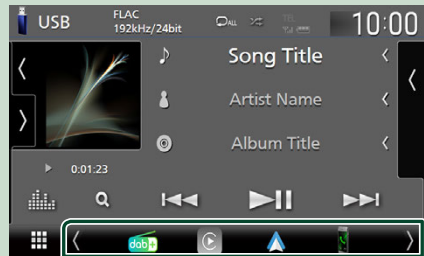
För att välja uppspelningskälla på funktionsskärmen



Visa ikoner för val av källa genom att trycka på  eller  eller bläddra till vänster eller höger på skärmen för kontroll av källa och välj sedan en uppspelningskälla.

Försätter enheten i standby-läge

- 1 Tryck på knappen **HOME**.
➤ HOME-skärmen visas.
- 2 Tryck på .
- 3 Tryck på **STANDBY**.

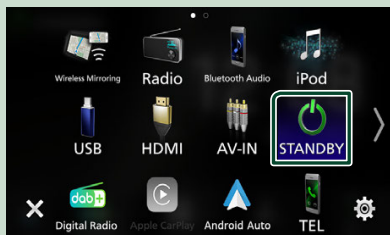

Anpassa källikoner för genvägar på HOME-skärmen

Du kan flytta och arrangera källikonerna så som du vill ha dem.

- 1 Tryck på knappen **HOME**.
➤ HOME-skärmen visas.
- 2 Tryck på .
- 3 Tryck och håll på den ikon som du vill flytta för att gå in i anpassningsläge.
- 4 Dra ikonerna till önskat läge.



Byter sida

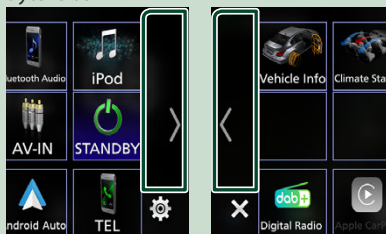

Beskrivningar av skärmen för källkontroll

Det finns vissa funktioner som kan utföras från de flesta skärmarna.

Indikatorer

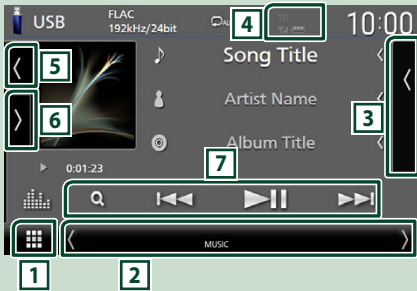

Källikoner för genvägar



1 Ikon över alla källor

Visar skärmen för val av källa. (sid.12)

2 Sekundär skärm

- : Den sekundära skärmen ändras till en annan varje gång du vidrör den. Det går även att växla den sekundära skärmen genom att snärta till åt vänster eller höger på skärmen.
- Indikatorer: Visar de nuvarande källförhållandena och så vidare.
 - **ATT**: Dämparen är aktiverad.
 - **MUTE**: Ljudet är avstängt.
 - **LOUD**: Ljudstyrkekontrollfunktionen är aktiv.
- Källikoner för genvägar: Källan ändras till den du har ställt in som en genväg. För genvägsinställningen, se **Anpassa källikoner för genvägar på HOME-skärmen (sid.14)**.

3 Innehållslista

Visar spår/fil/station/kanallista.

4 TEL

- Information om ansluten Bluetooth-enhet.

5 Bildområde & information

Du kan välja om du vill visa bildområde och låtinformation eller endast mer detaljerad låtinformation.

Att trycka på området med konstverk växlar till volymmätaren. (Endast USB-, iPod-, Bluetooth-ljud-, digitalradiokällor)

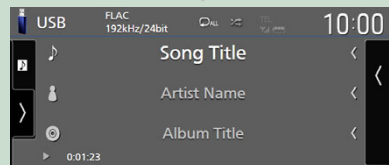
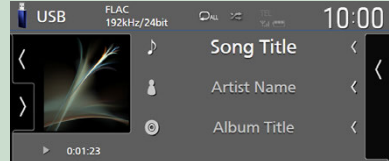

Ändra textstorlek för låtinformation när "Small Audio Text" är inställt på "ON"/"OFF" på skärmen för användargränssnitt (sid.57).

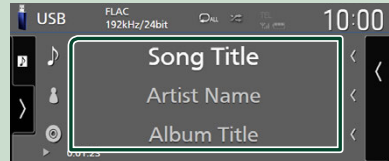
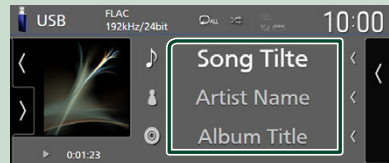

6 Funktionspanel

Tryck på vänstra sidan av skärmen för att visa funktionspanelen. Tryck igen för att stänga panelen.

7 Åtgärdstangenter

Du kan manövrera den aktuella källan med dessa funktionsknappar. De tillgängliga funktionerna varierar beroende på källtypen.

Listskärm

Det finns några vanliga funktionsknappar på listskärmarna för de flesta källor.

Åtgärden och visningskärmen är olika för varje källa. (sid.28, 31, 45)

Visa listskärmen

För USB/iPod:

- 1 Tryck på **Q** eller de objekt som listas i informationsområdet på skärmen uppspelningskälla.



► Listskärmen visas.

För Bluetooth-ljud:

- 1 Tryck på **Q**.



► Listskärmen visas.

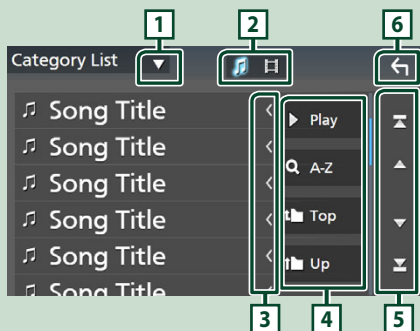

Öppnar fönstret för val av listtyp.



Visar en lista med musik/film-filer.



Bläddrar i textvisningen.



Knappar med olika funktioner visas här.

- **Play**: Spelar upp alla spår i mappen för det aktuella spåret.
- **A-Z**: Hoppar till den bokstav du angav (alfabetisk sökning).
- **Top** **Up**: Flyttar till den högre hierarkinivån.



Du kan växla sidor för att visa fler objekt genom att trycka på **▲** / **▼**.

- **▲** / **▼**: Visar toppen eller botten av sidan.



Återgår till föregående skärm.

OBS!

- Beroende på aktuell källa eller läge kan det hända att vissa funktionsknappar inte visas.

Widget

Widget

- 1 Tryck på knappen **HOME**.
- 2 Det går att växla widget genom att dra fingret åt vänster eller höger på widgetområdet.



Widgetlista

- Väder-widget *1
- Multi-widget *2
- Klock-widget
- Däcktryck-widget *3
- Klimat-widget *3
- Bildram-widget

*1 Du kan ta emot INRIX väderprognoser genom att ansluta din iPhone- eller Android-smarttelefon som har appen "KENWOOD Traffic Powered By INRIX" installerad.

*2 Upp till 3 sidor kan ställas in på skärmen för multi-widget.

*3 Den här kan väljas när en kommersiell adapter är ansluten.

Multi-widget

Du kan placera en widget på vart och ett av följande områden. Upp till fyra widgets kan placeras per multi-widgetskärm.

- 1 Tryck på knappen **HOME**.
- 2 Bläddra igenom widget-området till vänster/höger för att visa multi-widgetsen.



1 Widget (L)

2 Widget (M)

3 Widget (S1)

4 Widget (S2)

Byt ut widgeten

● För att flytta widgeten

- 1 Tryck och håll in widgeten.
 - Anpassningsläge för widget är aktiverat.

- 2 Dra widgeten till önskat läge.

● För att radera widgeten

- 1 Tryck och håll in widgeten.
 - Anpassningsläge för widget är aktiverat.

- 2 Tryck på **×** i det övre högra hörnet på widgeten.

➤ Den valda widgeten raderas.

● För att ersätta widgeten

1 Tryck på ▼ på skärmen för multi-widget.

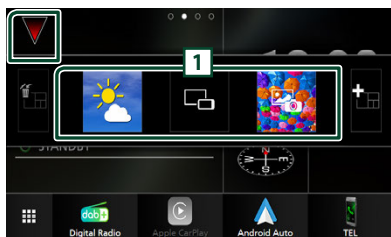

► Pop-up-lista för widget visas.

1 Widgetikonen

De widgets som kan placeras på multi-widgetskärmen är listade.

2 Bläddra igenom popup-listan för widgets till vänster/höger för att välja widgeten som ska ersättas.

3 Tryck och håll in den nya widgeten.

► Anpassningsläge för widget är aktiverat.

4 Dra widgeten från popup-listan för widgets till önskat widgetområde.

Du kan ställa in följande objekt.

- Klock-widget
- Väder-widget *1
- Aktuell informationskälla *2
- Visualiseringswidget
- Spegel-widget *3 *4
- Bildram-widget
- Klimat-widget *5
- Däcktryck-widget *5

*1 Du kan ta emot INRIX väderprognoser genom att ansluta din iPhone- eller Android-smarttelefon som har appen "KENWOOD Traffic Powered By INRIX" installerad.

*2 Du kan inte visa skärmen för trådlös spegling på den här widgeten. För att visa skärmen från källan väljer du spegel-widgeten.

*3 Detta kan väljas genom att använda trådlös spegling.

*4 Du kan inte spela upp videofilen på USB-enheten när du använder trådlös spegling.

*5 Den här kan väljas när en kommersiell adapter är ansluten.

OBS!

- ▼ och popup-listan för widgeten försvinner när ingen manöver görs under fem sekunder.
- När skärmen växlar från en annan widget till skärmen för multi-widget visas ▼ igen.

■ Lägg till en ny multi-widget

Du kan lägga till sidor på skärmen för multi-widget.

1 Tryck på ▼ på skärmen för multi-widget.

► Pop-up-lista för widget visas.



Visar bekräftelsemeddelande för att radera den aktuella sidan från skärmen för multi-widget. För mer information, se **För att radera multi-widgeten (sid.18)**.



Lägger till en sida på skärmen för multi-widget.

2 Tryck på + i popup-listan för widgeten.

► En ny sida läggs till.

OBS!

- Du kan lägga till upp till två sidor på skärmen för multi-widget. Om du redan har lagt till två sidor kan du inte välja +.
- Widget-bricken visas på den nya sidan tills du placerar till en widget mot den.

För att radera multi-widgeten

1 Tryck på - i popup-listan för widgeten.

► Bekräftelsemeddelandet visas.

2 Tryck på Yes.

► Nuvarande sida raderas.

OBS!

- Du kan inte radera den första sidan på skärmen för multi-widget.

Väder-widget

Du kan visa väderprognosen för den aktuella platsen på startskärmen.

Förberedelser

- Se **KENWOOD Traffic Powered By INRIX (sid.25)**.
- Välj "ON" för väder-widget. Se **Widgetinställning (sid.20)**.

- 1 Tryck på knappen **HOME**.
- 2 Svep widget-området till vänster/höger för att visa väder-widgeten.



Bildram-widget

På Home-skärmen kan du visa ett bildspel av bildfilerna som finns sparade i din iPhone- eller Android-smarttelefon.

Förberedelser

- Se **Importera bildfiler (sid.20)**.
- Välj "ON" för bildram-widget. Se **Widgetinställning (sid.20)**.

Bildram

- 1 Tryck på knappen **HOME**.
- 2 Bläddra widgetområdet till vänster/höger för att visa bildram-widgeten.

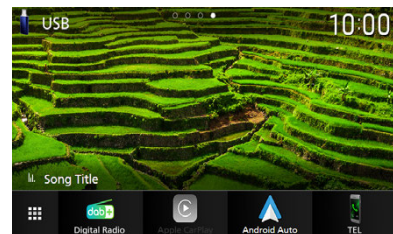

- För att bläddra på skärmen för att visa den dolda delen, välj "ON" för **Photo Frame Scroll**. Se **Widgetinställning (sid.20)**.

Importera bildfiler

Du kan visa bildfiler från din iPhone eller Android-smarttelefon genom att ansluta din iPhone eller Android-smarttelefon, på vilken applikationen "KENWOOD Portal APP" har installerats, till denna enhet.

Bildfilerna visas på bildram-widgeten. Du kan även ange en bild som bakgrund.

Se **Bildram-widget (sid.19)** och **Registrera en originalbild (sid.59)**.

Förberedelser

- Installera den senaste versionen av applikationen "KENWOOD Portal APP" på din iPhone- eller Android-smarttelefon.
 - iPhone: Sök efter "KENWOOD Portal APP" i Apple App Store för att hitta och installera den senaste versionen.
 - Android-smarttelefon: Sök efter "KENWOOD Portal APP" i Google Play för att hitta och installera den senaste versionen.
- Se applikationen "KENWOOD Portal APP" för mer information.

1 Ansluta enheten.

- För att ansluta en enhet via Bluetooth, registrera den som Bluetooth-enhet och genomför app-profilinställningen (SPP) för anslutningen i förväg. Se **Registrera Bluetooth-enheten (sid.41)** och **Växla den anslutna enheten (sid.42)**.
- Anslut en iPhone via USB-uttaget. **(sid.80)**

2 Läs upp din enhet.

Widgetinställning

Ställ in widgetar på startskärmen.

1 Tryck på knappen **MENU**.

- Pop-up-menyn visas.

2 Tryck på **SETUP**.

- SETUP-skärmen visas.

3 Tryck på **User Interface**.

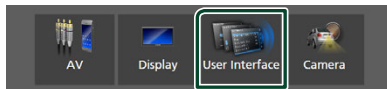

- Skärmen User Interface visas.

4 Tryck på **Widget SETUP** på skärmen användargränssnitt.

5 Ställ in varje funktion som följer.

■ **Weather Widget**

Bestäm om väder-widgeten ska användas. "ON" (på) (standard)/"OFF" (av)

■ **Photo Frame Widget**

Bestäm om bildram-widgeten ska användas. "ON" (på) (standard)/"OFF" (av)

■ **Photo Frame Scroll**

Välj om bläddringsfunktionen på bildram-widgeten ska användas.

ON (standard): Du kan se bilden bläddrad uppåt/nedåt/åt vänster/åt höger när bilden är större än skärmen.

OFF: Skärmen visar endast mitten av bilden när bilden är större än skärmen.

6 Tryck på .

APPAR

Trådlös speglingsfunktion

Du kan visa samma skärm som på Android-smarttelefonen på enhetens bildskärm med hjälp av funktionen trådlös spegling på Android-smarttelefonen.

Förberedelser

- Du kan använda funktionen trådlös spegling med Android-smarttelefoner som är kompatibla med denna funktion.
- Denna funktion kan kallas Wireless Display, Skärmspeglning, AllShare Cast, etc., beroende på tillverkaren.
- Inställningarna på Android-smarttelefonen varierar beroende på typ av enhet. För mer information, se bruksanvisningen som medföljer din Android-smarttelefon.
- Om din Android-smarttelefon är låst kan kanske spegling av skärmen inte visas.
- Om Android-smarttelefonen inte är klar för UIBC fungerar inte touch-funktionen.

- 1 Tryck på knappen **HOME**.
- 2 Tryck på .
- 3 Tryck på **Wireless Mirroring**. (sid.13)
 - Appskärmen visas.
- 4 Använd din Android-smarttelefon för att aktivera funktionen trådlös spegling och anslut sedan till den här enheten.
- 5 Välj ("DMX8021DABS") som aktivt nätverk.
 - När anslutningen är upprättad visas samma skärm som visas på Android-smarttelefonen.

OBS!

- Appar avbryts när strömmen slås PÅ/AV eller om du lämnar fordonet. För att starta om appar, använd Android-smarttelefonen.
- När apparans källan visas kan du inte registrera eller återansluta en Bluetooth-enhet. Byt appens källan till en annan källa och använd sedan Bluetooth-enheten.
- Det enhetsnamn som valdes i steg 5 kan ändras. Se **Ändra enhetsnamnet för trådlös spegling** (sid.61).

Använda Apple CarPlay

Apple CarPlay är ett smartare och säkrare sätt att använda din iPhone i bilen. Apple CarPlay tar de saker du vill göra med din iPhone medan du kör och visar dem på produktens skärm. Du kan få vägvisningar, ringa, skicka och ta emot textmeddelande och lyssna på musik från din iPhone medan du kör. Du kan även använda röstkontrollen Siri för att göra det enklare att använda din iPhone.

För mer information om Apple CarPlay, besök <https://www.apple.com/ios/carplay/>.

Kompatibla iPhone-enheter

Du kan använda Apple CarPlay med följande iPhone-modeller.

- iPhone 12 Pro Max
- iPhone 12 Pro
- iPhone 12
- iPhone 12 mini
- iPhone SE (2:a generationen)
- iPhone 11 Pro Max
- iPhone 11 Pro
- iPhone 11
- iPhone XS Max
- iPhone XS
- iPhone XR
- iPhone X
- iPhone 8 Plus
- iPhone 8
- iPhone 7 Plus
- iPhone 7
- iPhone SE
- iPhone 6s Plus
- iPhone 6s

Ansluta en iPhone

Trådbunden anslutning

- 1 Anslut din iPhone via USB-uttaget på följande sätt. (sid.80)
 - Anslut med KCA-iP103 (säljs separat) och USB-adapter.
 - Anslut via USB-C till Lightning-kabel (säljs separat). (sid.80)

När en iPhone som är kompatibel med Apple CarPlay är ansluten till USB-uttaget, kopplas den handsfree-telefon som är ansluten med Bluetooth ifrån. Om en annan telefon med Bluetooth handsfree används kommer fränkoppling att uppstå efter avslutat samtal.

2 Läs upp din iPhone.

Trådlös anslutning

Du kan välja den iPhone som är registrerad i **Device List** och använda den som Apple CarPlay-enheten.

Se **Registrera Bluetooth-enheten (sid.41)**.

1 Tryck på knappen **HOME**.

2 Tryck på .

3 Tryck på **Apple CarPlay**. (sid.13)

OBS!

- Slå på Bluetooth-funktionen och Wi-Fi-funktionen på en iPhone.
- Om två eller flera iPhone har registrerats, välj den iPhone som ska användas som **Apple CarPlay**-källa. (sid.22)
- Det är nödvändigt att ansluta GPS-antennen för att kunna använda en trådlös Apple CarPlay.
- När Wi-Fi-anslutningen blir otillgänglig visas skärmen HOME.
- Du kan inte använda Apple CarPlay om funktionen har stängts av vid funktionsinställningen för iPhone.

För att byta den nuvarande skärmen till Apple CarPlay-skärmen när du ansluter din iPhone

- Tryck på **Apple CarPlay**-ikonen på skärmen för val av källa. (sid.13)
- Tryck på följande anslutningsmeddelande om meddelandet visas.

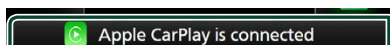

OBS!

- Anslutningsmeddelandet visas när;
 - Den iPhone du använde tidigare är ansluten igen.
 - En annan skärm än HOME och skärmen för val av källa visas.
- Anslutningsmeddelandet visas i ca 5 sekunder.
- Om systemet inte får ett vänligt namn från den anslutna iPhone kommer ämnet för meddelandet att vara "Apple CarPlay" eller "**** device".

Välj en Apple CarPlay-enhet

Om två eller flera iPhone kompatibla med Apple CarPlay har registrerats, välj den iPhone som ska användas som källa för Apple CarPlay. Se **Växla den anslutna enheten (sid.42)**.

Funktionstangenterna och tillgängliga appar på hemskärmen för Apple CarPlay

Du kan använda apparna för den iPhone som är ansluten.

Posterna som visas och språket som används på skärmen kan skilja mellan de anslutna enheterna.

Tryck på **Apple CarPlay**-ikonen på skärmen för val av källa för att öppna Apple CarPlay-läget. (sid.13)

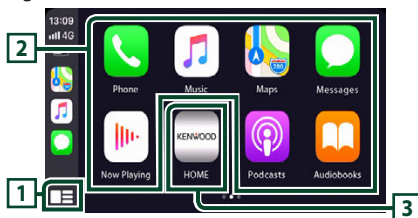

1 *

- Visar hemskärmen för Apple CarPlay.
- Tryck och håll in för att aktivera Siri.

2 Applikationstanger

Startar applikationen.

3 HOME

Lämnar Apple CarPlay-skärmen och visar hemskärmen.

* Ikonutformningen kan ändras beroende på iOS-versionen.

För att lämna Apple CarPlay-skärmen

1 Tryck på knappen **HOME**.

■ Använda Siri

Du kan aktivera Siri.

1 Håll knappen nedtryckt i 1 sekund.

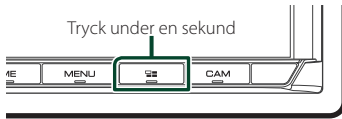

2 Tala till Siri.

För att inaktivera

1 Tryck på knappen .

■ Öppna Apple CarPlay-skärmen när en annan källa spelas upp

1 Tryck på knappen .



OBS!

- När du lyssnar på en annan källa medan Apple CarPlay-skärmen visas, kommer uppspelning av musik i Apple CarPlay-läget att växla aktuell källa till Apple CarPlay-källan.

Använda Android Auto™

Android Auto gör det möjligt att använda din Android-smarttelefons funktioner på ett praktiskt sätt för körning. Du kan med enkelhet få åtkomst till vägvisning, ringa, lyssna på musik och få åtkomst till praktiska funktioner på Android-smarttelefonen medan du kör.

För mer information om Android Auto, besök <https://www.android.com/auto/> och <https://support.google.com/androidauto>.

Kompatibla Android-smarttelefoner

Du kan använda Android Auto med Android-smarttelefoner som kör Android-version 6 eller senare.

För Wi-Fi-anslutning, Android 8 eller senare.

OBS!

- Android Auto är kanske inte tillgänglig på alla enheter och inte i alla länder eller regioner.

● Om placeringen av smarttelefon

Placera smarttelefonen som är ansluten som Android Auto-enhet på en plats där den kan ta emot GPS-signalerna.

När du använder Google Assistant bör du installera smarttelefonen på en plats där smarttelefonen enkelt kan ta emot en röst genom mikrofonen.

OBS!

- Placera inte smarttelefonen på en plats som utsätts för direkt solljus eller nära en utblås från luftkonditioneringen. Placeringen av smarttelefonen på sådana platser kan leda till funktionsfel eller skador på din smarttelefon.
- Lämna inte kvar din smarttelefon i bilen.

■ Ansluta Android-smarttelefon

Trådbunden anslutning

1 Anslut en Android-smarttelefon via USB-uttaget. (sid.80)

Anslut Android-smarttelefonen via Bluetooth för att använda handsfreefunktionen.

När en Android-smarttelefon som är kompatibel med Android Auto ansluts till USB-uttaget ansluts enheten automatiskt via Bluetooth, och den Handsfree-telefon som för närvarande är ansluten via Bluetooth kopplas ifrån.

2 Lås upp din Android-smarttelefon.

3 Tryck på knappen **HOME**.

4 Tryck på .

5 Tryck på **Android Auto**. (sid.13)

Trådlös anslutning

Du kan välja den Android-smarttelefon som är registrerad i **Device List** och använda den som Android Auto-enheten. Se **Registrera Bluetooth-enheten** (sid.41).

1 Tryck på knappen **HOME**.

2 Tryck på .

3 Tryck på **Android Auto**. (sid.13)

OBS!

- Slå på Bluetooth-funktionen och Wi-Fi-funktionen på en Android-smarttelefon.
- Om två eller flera Android-smarttelefoner har registrerats, välj den Android-smarttelefon som ska användas som Android Auto-källa. (sid.24)
- För att ändra lösenordet för trådlös anslutning manuellt, se **Reset Android Auto Wireless Connection** (sid.61).
- När Wi-Fi-anslutningen blir otillgänglig visas skärmen HOME.

■ Välj en Android-smarttelefon

Om två eller flera Android-smarttelefoner har registrerats, välj den Android-smarttelefon som ska användas som Android Auto-källa. Se **Växla den anslutna enheten** (sid.42).

■ Åtgärdstangenter och tillgängliga appar på skärmen för Android Auto

Du kan utföra apparnas åtgärder för den anslutna Android-smarttelefonen. Posterna som visas på skärmen kan skilja mellan de anslutna Android-smarttelefonerna. Tryck på **Android Auto**-ikonen på skärmen för val av källa när du vill öppna Android Auto-läget. (sid.13)

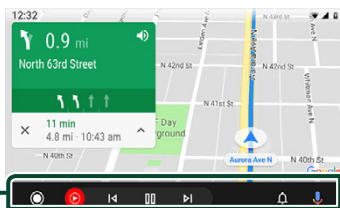

1 Tangenter för applikation/information

Startar applikationen eller visar information.

För att lämna skärmen för Android Auto

1 Tryck på knappen **HOME**.

Att använda röststyrning

1 Håll knappen nedtryckt i 1 sekund.

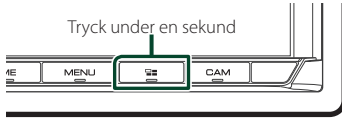

2 Börja tala.

OBS!

- När du trycker på och håller in -knappen samtidigt som du pratar kan du börja om från början.

För att avbryta

1 Tryck på knappen .

Öppna Android Auto-skärmen när en annan källa spelas upp

1 Tryck på knappen .



OBS!

- När du lyssnar på en annan källa medan Android Auto-skärmen visas, kommer uppspelning av musik i Android Auto-läget att växla aktuell källa till Android Auto-källan.

KENWOOD Traffic Powered By INRIX

Du kan ta emot INRIX väderprognoser genom att ansluta din iPhone- eller Android-smarttelefon som har appen "KENWOOD Traffic Powered By INRIX" installerad till denna enhet.

Förberedelser

- Installera den senaste versionen av applikationen KENWOOD Traffic Powered By INRIX på din iPhone eller Android-smarttelefon.
 - iPhone: Sök efter "KENWOOD Traffic Powered By INRIX" i Apple App Store för att hitta och installera den senaste versionen.
 - Android-smarttelefon: Sök efter "KENWOOD Traffic Powered By INRIX" i Google Play för att hitta och installera den senaste versionen.
- För mer information, se appen "KENWOOD Traffic Powered By INRIX".
- Specifikationerna kan ändras eftersom INRIX väderprognos tillhandahålls av en tredje part. Därför kanske tjänsten inte är tillgänglig.

1 Ansluta enheten.

- För att ansluta en enhet via Bluetooth, registrera den som Bluetooth-enhet och genomför app-profilinställningen (SPP) för anslutningen i förväg. Se **Registrera Bluetooth-enheten (sid.41)** och **Växla den anslutna enheten (sid.42)**.
- Anslut en iPhone via USB-uttaget. **(sid.80)**

OBS!

- När en Apple CarPlay är ansluten kan du ta emot INRIX väderprognoser.

2 Lås upp din enhet.

USB

Ansluta en USB-enhet

- 1 Anslut USB-enheten via USB-uttaget. (sid.80)

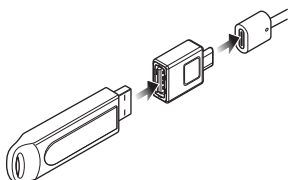

- 2 Tryck på knappen **HOME**.
- 3 Tryck på .
- 4 Tryck på **USB**. (sid.13)

Frånkoppla USB-enheten

- 1 Tryck på knappen **HOME**.
- 2 Tryck på en annan källa än **USB**.
- 3 Koppla från USB-enheten.

Användbar USB-enhet

Du kan använda en masslagringsenhet av USB-klass med den här enheten.

Ordet "USB-device" som används i denna handbok avser en flashminnesenhet.

● Om filsystemet

Filsystemet ska vara ett av följande.

- FAT16
- FAT32
- exFAT
- NTFS

OBS!

- Installera USB-enheten på en plats där den inte står säker bilkörning.
- Du kan inte ansluta en USB-enhet via en USB-hubb eller multikortläsare.
- Du bör säkerhetskopiera de ljudfiler du spelar via denna enhet. Det finns risk att filerna raderas beroende på det sätt USB-enheten används. Vi ger inget skadestånd för skador som uppkommit pga. raderade data.

USB, Grundläggande Användning

De flesta funktioner kan styras från skärmen för källkontroll och från uppspelningsskärmen.

OBS!

- Ställ fjärrkontrollens lägesomställare på AUD-läge innan du påbörjar användningen, se **Byta funktionsläge (sid.70)**.

Funktions-skärm

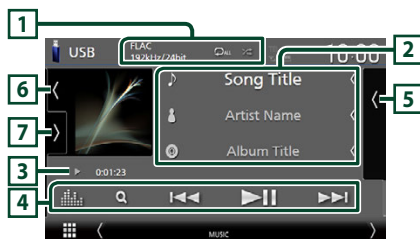

Öppna lådan

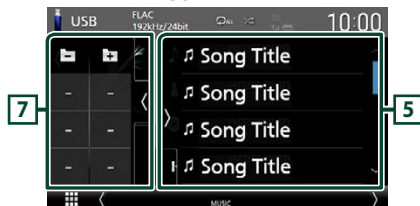

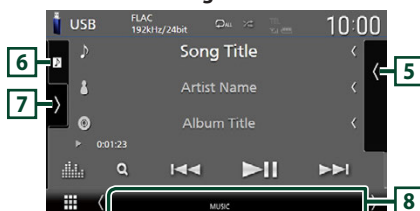

Stäng lådan



1 CODEC/Repetition/Slumpmässigt

- När en källa med högupplösning spelas visas information om dess format.
-  : Upprepar aktuellt spår/mapp. Varje gång du trycker på knappen växlar repetitionsläget i följande ordning:



Filupprepning (), mappupprepning (), upprepa alla ()

-  : Spelar slumpmässigt upp alla spår i den aktuella mappen. Varje gång du trycker på knappen växlar slumplägena i följande ordning:
Slumpmässig fil (), slumpmässig uppspelning av ()

2 Spårinformation





- Visar information om aktuell fil.
Endast ett filnamn eller mappnamn visas om det inte finns någon tagginformation.
- Ändra textstorlek på informationen när "Small Audio Text" är inställt på "ON"/"OFF" på skärmen för användargränssnitt (*sid.57*).

3 Indikator för spelläge/Uppspelningstid

-  ,  , etc.: Indikator för aktuellt spelläge
Betydelsen hos var och en av ikonerna är som följer:
▶ (spela upp), ▶▶ (snabbspola), ◀◀ (snabbspola bakåt), ■ (pausa).
- För bekräftelse av aktuell uppspelningsposition. Du kan dra cirkeln åt vänster eller höger för att ändra uppspelningsposition. (Endast videofil)



4 Åtgärdstangenter

-  : Söker spår/fil. För detaljer om att använda sökfunktionen, se **Sökfunktion (sid.28)**.
-  : Söker föregående/nästa spår/fil. Tryck och håll kvar för att snabbspola framåt eller bakåt. (Det kommer att avbrytas automatiskt efter ungefär 50 sekunder).
-  : Spelar eller pausar.
-  : Visar skärmen för grafisk equalizer. (*sid.65*)

5 Innehållslista

- Tryck på höger sida av skärmen för att visa innehållslistan. Tryck igen för att stänga listan.
- Visar uppspelningslistan. Uppspelningen startar om du rör vid ett spår/filnamn i listan.

6 Konstverk/Volymmätare

- Visar/döljer bildområde.
- Spåret på den fil som för närvarande spelas visas.
- Tryck för att växla mellan konstverket och volymmätaren.

7 Funktionspanel

Tryck på vänstra sidan av skärmen för att visa funktionspanelen. Tryck igen för att stänga panelen.

-   : Söker efter föregående/nästa mapp.

8 Indikatoralternativ

- **VIDEO**: Identifierar videofilen.
- **MUSIC**: Identifierar musikfilen.

Videoskärm



9 Filsöksområde (enbart för videofil)

Tryck för att söka nästa/föregående fil.

10 Knappvisningsområde (enbart för videofil)

Tryck för att visa funktionspanelen.

Sökfunktion

Du kan söka efter musik- eller video-filer på följande sätt.

- 1 Tryck på **Q**.
- 2 Tryck på **▼**.



- 3 Välj typ av lista.

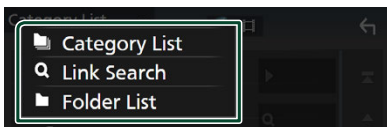



OBS!

- För åtgärder som utförs på listskärmen, se *Listskärm (sid.16)*.

Kategorisökning

Du kan söka en fil genom att välja kategori.

- 1 Tryck på **Category List**.
- 2 Välj om du vill söka utifrån ljudfiler  eller videofiler .
- 3 Tryck på önskad kategori.

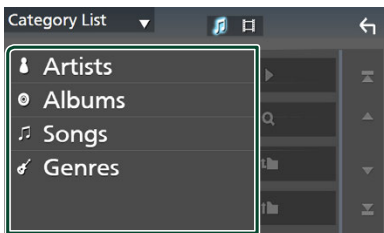

- Den lista som motsvarar ditt val visas.

- 4 Tryck för att välja önskat objekt i listan. Upprepa detta steg tills du hittar önskad fil.

Länksökning (endast ljudfil)

Du kan söka en fil med samma artist/album/genre som det aktuella spåret.

- 1 Tryck på **Link Search**.
- 2 Tryck på önskad typ av tagg. Du kan välja mellan artister, album och generer.

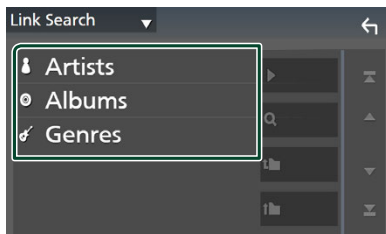

- Den lista som motsvarar ditt val visas.

- 3 Tryck på önskat objekt i listan över innehåll.

Mappsökning

Du kan söka en fil i enlighet med dess plats i hierarkin.

- 1 Tryck på **Folder List**.
- 2 Tryck på önskad mapp.

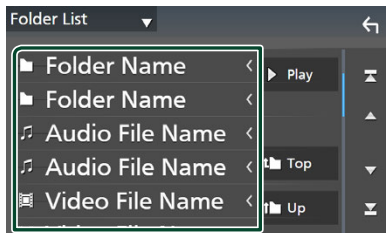

När du trycker på en mapp så visas dess innehåll.

- 3 Tryck för att välja önskat objekt i listan. Upprepa detta steg tills du hittar önskad fil.

iPod/iPhone

Förberedelser

Anslutningsbara iPod-/iPhone-enheter

Följande modeller kan anslutas till denna enhet.

Tillverkad för

- iPhone 12 Pro Max
- iPhone 12 Pro
- iPhone 12
- iPhone 12 mini
- iPhone SE (2:a generationen)
- iPhone 11 Pro Max
- iPhone 11 Pro
- iPhone 11
- iPhone XS Max
- iPhone XS
- iPhone XR
- iPhone X
- iPhone 8 Plus
- iPhone 8
- iPhone 7 Plus
- iPhone 7
- iPhone SE
- iPhone 6s Plus
- iPhone 6s
- iPod touch (7:e generationen)

OBS!

- Senaste lista över kompatibla iPod/iPhone. För detaljer, se www.kenwood.com/cs/ce/ipod/.
- Om du ansluter din iPod/iPhone till den här enheten kan du strömförsörja din iPod/iPhone samt ladda den medan du spelar upp musik. Observera att strömmen till den här enheten måste hållas påslagen.
- Om du startar om uppspelning efter det att en iPod anslutits, kommer spåren på iPod-enheten att spelas först.

Ansluta iPod/iPhone

Trådbunden anslutning

Förberedelser

- Anslut en iPod/iPhone medan Apple CarPlay inte är ansluten.
- Stäng av Apple CarPlay vid funktionsinställningen med en Apple CarPlay-kompatibel iPhone innan du ansluter din iPhone. För information om inställningsmetoden, kontakta tillverkaren av terminalen.
- Det går bara att ansluta en iPod/iPhone.

1 Anslut din iPod/iPhone via USB-uttaget på följande sätt. (sid.80)

- Anslut med KCA-iP103 (säljs separat) och USB-adapter.
- Anslut via USB-C till Lightning-kabel (säljs separat).

2 Tryck på knappen **HOME**.

3 Tryck på .

4 Tryck på **iPod**. (sid.13)

● För att koppla från iPod/iPhone ansluten med kabeln

1 Koppla loss din iPod/iPhone.

Bluetooth-uppkoppling

Para ihop din iPhone via Bluetooth.

Förberedelser

- För att ansluta en iPhone via Bluetooth, registrera den som Bluetooth-enhet och genomför profilinställningen för anslutningen i förväg. Se **Registrera Bluetooth-enheten (sid.41)** och **Växla den anslutna enheten (sid.42)**.
- Anslut en iPhone via Bluetooth medan Apple CarPlay och en iPod/iPhone inte är ansluten via USB.
- Stäng av Apple CarPlay vid funktionsinställningen med en Apple CarPlay-kompatibel iPhone innan du ansluter din iPhone. För information om inställningsmetoden, kontakta tillverkaren av terminalen.

● Välj metoden för att göra anslutningar för utgående ljud från iPod-källan

1 Tryck på knappen **MENU**.

- Popup-menyn visas.

2 Tryck på **SETUP**.

- SETUP-skärmen visas.

3 Tryck på **AV**.

- AV-skärmen visas.

4 Tryck på **iPod Bluetooth Connection**.

Bluetooth (standard): Mata ut ljud med en Bluetooth-enhet.

Bluetooth+HDMI: Mata ut ljud med en HDMI-enhet och välj musik etc. med en Bluetooth-enhet.

iPod/iPhone, grundläggande användning

OBS!

- Ställ fjärrkontrollens lägesomställare på AUD-läge innan du påbörjar användningen, se **Byta funktionsläge (sid.70)**.

Funktionskärm

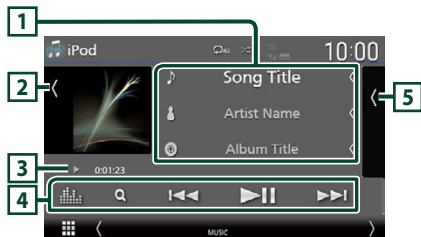

Öppna lådan

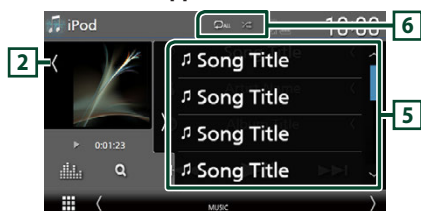

Stäng lådan

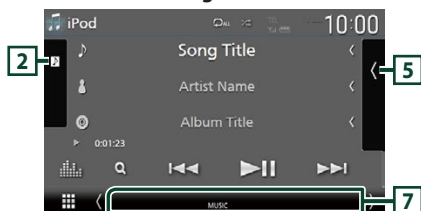

1 Spårinformation

- Visar information om aktuell fil.
- Tryck för att visa skärmen för kategorilistan. Se **Kategorisökning (sid.31)**.
- Ändra textstorlek på informationen när "Small Audio Text" är inställt på "ON"/"OFF" på skärmen för användargränssnitt (**sid.57**).

2 Konstverk/Volymmätare

- Visar/döljer bildområde.
- Spåret på den fil som för närvarande spelas visas.

- Tryck för att växla mellan konstverket och volymmätaren.

3 Indikator för spelläge/Uppspelningstid

- ▶, ▶▶, etc.: Indikator för aktuellt spelläge. Betydelsen hos var och en av ikonerna är som följer:
 - ▶ (spela upp), ▶▶ (snabbspola), ◀◀ (snabbspola bakåt), ■ (pausa).

4 Åtgärdstangenter

- 🔍 : Söker spår/fil. För detaljer om att använda sökfunktionen, se **Sökfunktion (sid.31)**.
- ◀◀ ▶▶ : Söker föregående/nästa spår/fil. Tryck och håll kvar för att snabbspola framåt eller bakåt. (Det kommer att avbrytas automatiskt efter ungefär 50 sekunder).
- ▶|| : Spelar eller pausar.
- 📊 : Visar skärmen för grafisk equalizer. (**sid.65**)

5 Innehållslista

- Tryck på höger sida av skärmen för att visa innehållslistan. Tryck igen för att stänga listan.
- Visar uppspelningslistan. Uppspelningen startar om du rör vid ett spår/filnamn i listan.

Förberedelser

- Innehållslista kan inte användas om inte kategorilista har valts. För att välja en fil, se **Kategorisökning (sid.31)**.

6 Repetition/Slumpmässigt

- 🔄 : Upprepar aktuellt spår/album. Varje gång du trycker på knappen växlar repetitionsläget i följande ordning: Upprepa spår (🔄), upprepa alla spår (🔄📁), repetitionsfunktion av (🔄🔍)
- 🎲 : Spelar slumpmässigt upp alla spår i det aktuella albumet. Varje gång du trycker på knappen växlar slumplägena i följande ordning: Slumpmässig låt (🎲🔍), slumpmässig uppspelning av (🎲📁)

7 Indikatoralternativ

- MUSIC: Identifierar musikfilen.

Sökfunktion

Du kan söka efter musikfiler på följande sätt.

- 1 Tryck på **Q**.
- 2 Tryck på **▼**.



- 3 Välj typ av lista.

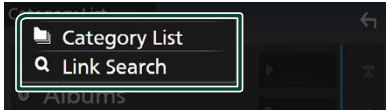

OBS!

- För åtgärder som utförs på listskärmen, se **Listskärm (sid.16)**.

Kategorisökning

Du kan söka en fil genom att välja kategori.

- 1 Tryck på **Category List**.
- 2 Tryck på önskad kategori.

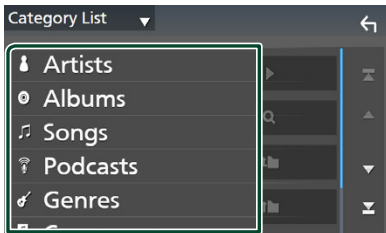

- Den lista som motsvarar ditt val visas.

- 3 Tryck för att välja önskat objekt i listan. Upprepa detta steg tills du hittar önskad fil.

Länksökning (endast ljudfil)

Du kan söka en fil med samma artist/album/genre/kompositör som det aktuella spåret.

- 1 Tryck på **Link Search**.
- 2 Tryck på önskad typ av tagg. Du kan välja mellan artister, album, genrer och kompositörer.

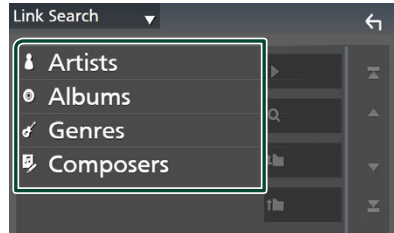

- Den lista som motsvarar ditt val visas.

- 3 Tryck på önskat objekt i listan över innehåll.

Radio

Radio, grundläggande användning

De flesta funktioner kan utföras från skärmen för källkontroll.

Tryck på **Radio**-ikonen på skärmen för val av källa när du vill lyssna på radiokällan. (sid.13)

OBS!

- Ställ fjärrkontrollens lägesomställare på AUD-läge innan du påbörjar användningen, se **Byta funktionsläge (sid.70)**.

Funktionskärm

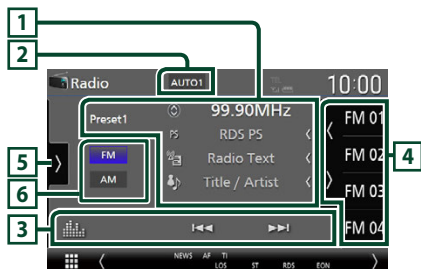

Öppna lådan

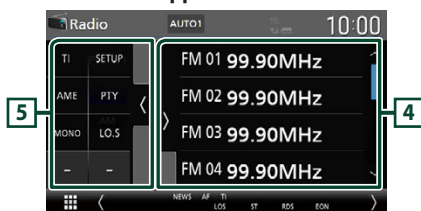

Stäng lådan



1 Informationskärm

- Visar information om aktuell station: Frekvens
Om du trycker på kan du växla mellan innehåll A och innehåll B.

Innehåll A: PS-namn, radiotext, låttitel & artistnamn

Innehåll B: PTY-genre, radiotext plus

Preset#: Förinställningsnummer

- Ändra textstorlek på informationen när "Small Audio Text" är inställt på "ON"/"OFF" på skärmen för användargränssnitt (sid.57).

2 Sökläge

Tryck för att växla sökläge i följande ordning:

AUTO1, **AUTO2**, **MANUAL**.

- **AUTO1**: Ställer automatiskt in en station med god mottagning.
- **AUTO2**: Ställer in stationer som finns i minnet, en efter en.
- **MANUAL**: Ändrar till nästa frekvens manuellt.

3 Åtgärdstangenter

- : Ställer in en station. Metoden för frekvensväxling kan ändras (se 2 Sökläge).
- : Visar skärmen för grafisk equalizer. (sid.65)

4 Förinställd lista

- Tryck på för att ändra skärmens storlek.
- Hämtar den sparade stationen.
- När du trycker på den under två sekunder lagras den aktuella mottagningsstationen i minnet.

5 Funktionspanel

Tryck på vänstra sidan av skärmen för att visa funktionspanelen. Tryck igen för att stänga panelen.

- **TI** (endast FM): Väljer läget för trafikinformation. För mer information, se **Trafikinformation (sid.34)**.
- **SETUP** (endast FM): Visar skärmen Radio SETUP. För mer information, se **Radioinställning (sid.35)**.
- **AME**: Förinställer stationer automatiskt. För detaljer, se **Autominne (sid.33)**.

- **PTY** (endast FM): Söker efter program utifrån programtyp. För detaljer, se **Sök efter programtyp (sid.34)**.
- **MONO** (endast FM): Välj enkanaligt mottagningsläge.
- **LO.S** (endast FM): Slår på/stänger av funktionen för lokal sökning.

6 Bandtangenter

Växlar band (mellan FM och AM).

7 Indikatoralternativ

- **ST**: En stereosändning tas emot.
- **MONO**: Funktionen för tvingat monoljud är på.
- **AF**: AF-sökfunktionen är på.
- **EON**: Radio Data System-stationen sänder EON.
- **LOS**: Lokal sökfunktion är på.
- **NEWS**: Avbrott för nyheter pågår.
- **RDS**: Visar status för Radio Data System-stationen när AF-funktionen är på.
Vit: Radio Data System tas emot.
Orange: Radio Data System tas inte emot.
- **TI**: Visar mottagningsstatus för trafikinformation.
Vit: TP tas emot.
Orange: TP tas inte emot.

Använda minnet

Autominne

Du kan automatiskt spara stationer med god mottagning i minnet.

1 Tryck på önskad bandknapp.

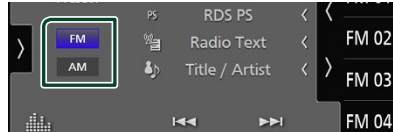

2 Tryck på **>** på vänstra sidan av skärmen. Tryck på **AME**.

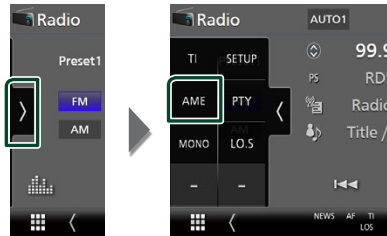

3 Tryck på **Yes**.

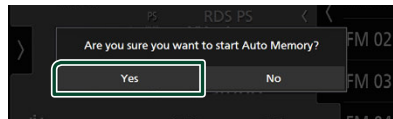

> Autominnet startar.

Manuellt minne

Du kan spara nuvarande mottagna stationen i minnet.

1 Välj den station som du vill spara i minnet.

2 Tryck på **FM#** (#:1-15) eller **AM#** (#:1-5) där du vill spara stationen i två sekunder tills en pipton hörs.

Välja funktion

Förinställt val

Du kan lista och välja memorerade stationer.

- Tryck på **[<]** på högra sidan av skärmen. Välj en station från listan.



Sök efter programtyp (endast FM)

Du kan ställa in en station som sänder program av angiven programtyp när du lyssnar på FM.

- Tryck på **[>]** på vänstra sidan av skärmen. Tryck på **PTY**.



► Skärmen PTY Search visas.

- Välj en programtyp från listan.
- Tryck på **Search**.

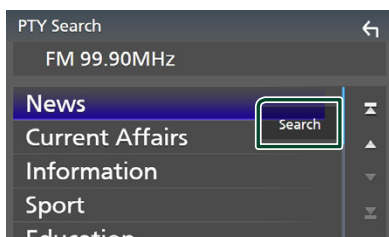

Du kan söka efter den station som sänder vald programtyp.

Trafikinformation (endast FM)

Du kan automatiskt lyssna och titta på trafikinformation när ett trafikmeddelande startar. Denna funktion kräver dock ett radiosändningsdatasystem som inkluderar TI-information.

- Tryck på **[>]** på vänstra sidan av skärmen. Tryck på **TI**.

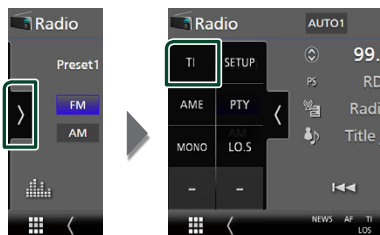

► Läget för trafikinformation ställs in.

När trafikmeddelandet kommer

Skärmen för trafikinformation visas automatiskt.

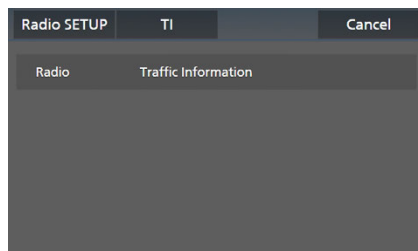

OBS!

- Trafikinformationen måste vara påkopplad för att trafikinformationen ska visas automatiskt.
- Volyminställningen under mottagning av trafikinformation sparas automatiskt. Nästa gång trafikinformation tas emot minns enheten automatiskt volyminställningen.
- För att avbryta trafikinformation: Tryck på **Cancel**.

Radioinställning

Du kan ange parametrar för radion.

- 1 Tryck på  på vänstra sidan av skärmen. Tryck på **SETUP**.

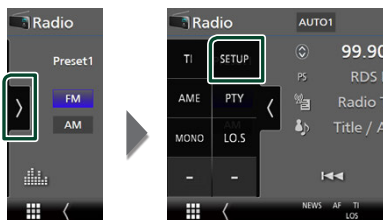

► Skärmen Radio SETUP visas.

- 2 Ställ in varje funktion såsom följer.

■ NEWS

Ställer in avbrottsid för nyheter. Standard är "OFF."

■ AF

Om mottagningen från en station försämras växlar radion automatiskt till en station som sänder samma program i samma Radio Data System-nätverk. Standard är "ON."

■ Regional

Ställer in huruvida radion ska växla till stationen endast inom angiven region med "AF"-kontroll. Standard är "ON."

■ Auto TP Seek

När mottagningen av trafikinformationsstationen är svag, söks automatiskt en station med bättre mottagning. Standard är "ON."

■ Language Select

Väljer ett visningspråk för PTY-funktionen.

Digital radio

Digital radio, grundläggande användning

De flesta funktioner kan utföras från skärmen för källkontroll.

Tryck på **Digital Radio**-ikonen på skärmen för val av källa när du vill lyssna på den digitala radiokällan. (*sid.13*)

OBS!

- Ställ fjärrkontrollens lägesomställare på AUD-läge innan du påbörjar användningen, se **Byta funktionsläge** (*sid.70*).

Funktions-skärm



Öppna lådan

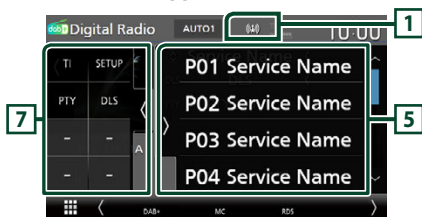

Stäng lådan

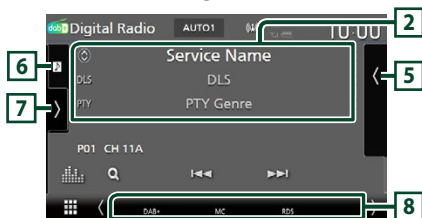

1 Indikatordisplay

Visar styrkan av den mottagna signalen.

2 Informationsskärm

- Visar information om aktuell station: Tjänstnamn
Om du trycker på  kan du växla mellan innehåll A, innehåll B och innehåll C.
Innehåll A: DLS, PTY Genre
Innehåll B: Lättitel, Artistnamn, Ensemblenamn
Innehåll C: Spelas nu, Nästa program, Ljudkvalitet
Tryck för att växla mellan skärmen Control och Informationsskärmen.







- Ändra textstorlek på informationen när "Small Audio Text" är inställt på "ON"/"OFF" på skärmen för användargränssnitt (*sid.57*).
- P#** : Förinställningsnummer
- CH#** : Kanalvisning

3 Sökläge



Tryck för att växla söklägen i följande ordning: **AUTO1**, **AUTO2**, **MANUAL**.

- AUTO1** : Ställer automatiskt in en ensemble med god mottagning.
- AUTO2** : Ställer in ensembler som finns i minnet, en efter en.
- MANUAL** : Ändrar till nästa ensemble manuellt.

4 Åtgärdstangenter

-  : Visar tjänstlistskärmen. För mer information om hur du utför sökningar, se **Tjänstsökning** (*sid.38*).
-   : Ställer in ensemble, tjänst och komponent. Växling av sökläge kan ändras (se **3** Sökläge).
-  : Visar skärmen för grafisk equalizer. (*sid.65*)

5 Förinställd lista

- Tryck på  /  för att ändra skärmens storlek.
- Hämtar den sparade tjänsten.
- När du trycker på den under två sekunder lagras den aktuella mottagnings servicen i minnet.

6 Konstverk/Volymmätare

- Visar/döljer bildområde.
- Om bilddata finns tillgängliga i det aktuella innehållet visas dessa.
- Tryck för att växla mellan konstverket och volymmätaren.

7 Funktionspanel

Tryck på vänstra sidan av skärmen för att visa funktionspanelen. Tryck igen för att stänga panelen.

- **TI**: Väljer läget för trafikinformation. För mer information, se **Trafikinformation (sid.38)**.
- **SETUP**: Visar skärmen för inställning av digital radio. För mer information, se **Inställning av digital radio (sid.39)**.
- **PTY**: Söker efter program utifrån programtyp. För detaljer, se **Sök efter programtyp (sid.37)**.
- **DLS**: Visa skärmen skärmen Dynamic Label Segment.

8 Indikatoralternativ

- **DAB+**: Digital radio tas emot.
- **RDS**: Radio Data System tas emot.
- **MC**: Den mottagna tjänsten visas.
Vit: Huvudkomponent tas emot.
Orange: Sekundär komponent tas emot.
- **TI**: Visar mottagningsstatus för trafikinformation.
Vit: TP tas emot.
Orange: TP tas inte emot.

Spara tjänst i förinställningsminnet

Du kan spara den aktuella mottagna tjänsten i minnet.

- 1 Välj en tjänst som du vill spara i minnet.
- 2 Tryck på  på högra sidan av skärmen.

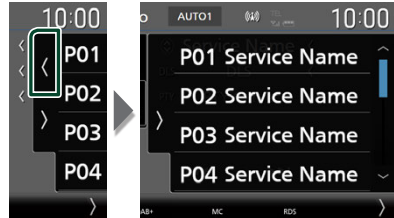

- 3 Tryck på **P#** (#:1-15) där du vill spara tjänsten i två sekunder tills en pipton hörs.

Välja funktion

■ Sök efter programtyp

Du kan ställa in en station som sänder program av angiven programtyp när du lyssnar på digitalradio.

- 1 Tryck på  på vänstra sidan av skärmen. Tryck på **PTY**.

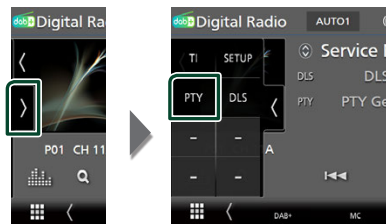

- Skärmen PTY Search visas.

- 2 Välj en programtyp från listan.

3 Tryck på Search.

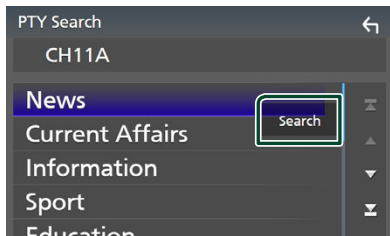

Du kan söka efter den station som sänder vald programtyp.

Tjänstsökning

Du kan välja en tjänst från en lista över alla mottagna tjänster.

1 Tryck på Q.



2 Välj önskat innehåll på listan.

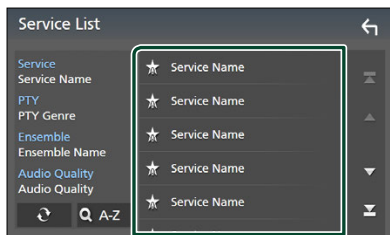

Tryck och håll in för att hitta senaste listan över tjänster.



Visar skärmen för tangentbordsinställning. Hoppa till den bokstav du angav (alfabetisk sökning).

Trafikinformation

Du kan automatiskt lyssna och titta på trafikinformation när ett trafikmeddelande startar. Denna funktion kräver dock en digitalradio som inkluderar TI-information.

1 Tryck på > på vänstra sidan av skärmen. Tryck på TI.



> Läget för trafikinformation ställs in.

När trafikmeddelandet kommer

Skärmen för trafikinformation visas automatiskt.

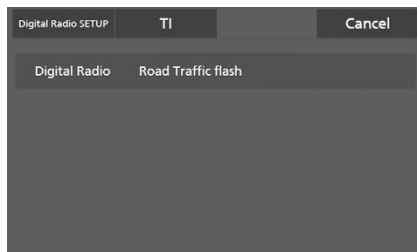

OBS!

- Trafikinformationen måste vara påkopplad för att skärmen för trafikinformationen ska visas automatiskt.
- Volyminställningen under mottagning av trafikinformation sparas automatiskt. Nästa gång trafikinformation tas emot minns enheten automatiskt volyminställningen.
- För att avbryta trafikinformation: Tryck på **Cancel**.

Inställning av digital radio

Du kan ange parametrar för digitalradio.

- 1 Tryck på  på vänstra sidan av skärmen. Tryck på **SETUP**.



► Inställningsskärmen för digital radio visas.

- 2 Ställ in varje funktion såsom följer.

■ Priority

Om Digital Radio tillhandahåller samma tjänst vid mottagning med Radio Data System växlar enheten till Digital Radio automatiskt. Om Radio Data System tillhandahåller samma tjänst när mottagningen från Digital Radio blir dålig, växlar enheten till Radio Data System automatiskt.

■ PTY Watch

Om den valda programtypens tjänst börjar med att ensemble tas emot, växlar enheten till Digital Radio för tjänstmottagning, oavsett tidigare källa.

■ Announcement Select

Byter till meddelandetjänsten. För detaljer, se **Ställa in meddelande (sid.39)**

■ Antenna Power

Ställer in strömmen till den digitala radioantennen. Sätt värdet till "ON" när den digitala radioantennen används med en booster.

Standard är "ON".

■ Related Service

När du väljer PÅ, växlar enheten till en relaterad tjänst (om sådan finns) när ett tjänstnätverk för digital radio inte är tillgängligt.

Standard är "OFF".

■ Language Select

Väljer ett visningspråk för PTY-funktionen.

Ställa in meddelande

När tjänsten som har ställts in på ON startar, byter den från källan till Meddelande för att ta emot den.

- 1 Tryck på **Announcement Select** på inställningsskärmen för digital radio.
 - Skärmen Announcement Select visas.
- 2 Tryck på varje meddelandelista och ställ in på **ON** eller **OFF**.

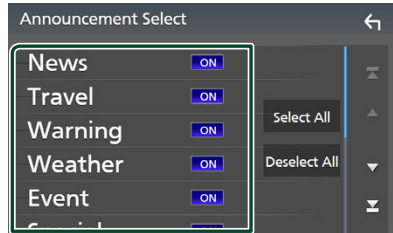

■ Select All

Aktivera alla meddelanden.

■ Deselect All

Inaktivera alla meddelanden.

OBS!

- Volyminställningen under mottagning av meddelandetjänsten sparas automatiskt. Nästa gång meddelandetjänsten tas emot minns enheten automatiskt volyminställningen.

Bluetooth-kontroll

Med Bluetooth-funktionen kan du använda olika funktioner, såsom att lyssna på ljudfilen och ringa/ta emot samtal.

Information angående användning av Bluetooth®-enheter



Bluetooth är en trådlös radiokommunikationsteknik med kort räckvidd för mobila apparater, såsom smarttelefoner/mobiltelefoner, bärbara datorer m.m.

Bluetooth-enheter kan anslutas utan hjälp av kablar och kommunicera med varandra.

OBS!

- Utför inte komplicerade åtgärder, som att slå ett telefonnummer, använda telefonboken etc. medan du kör. Stanna bilen på en säker plats innan du utför sådana åtgärder.
- Vissa Bluetooth-enheter kanske inte kan anslutas till mottagaren på grund av enhetens Bluetooth-version.
- Denna bilstereo kanske inte fungerar med vissa Bluetooth-enheter.
- Anslutningsförhållandena kan variera beroende på aktuell miljö.
- Vissa Bluetooth-enheter kopplas från när den här enheten stängs av.
- Bluetooth-enheter kan inte användas medan du använder Apple CarPlay.
- Bluetooth som för tillfället är ansluten till en annan enhet är frånkopplad när en iPhone kompatibel med Apple CarPlay är ansluten.

Om smarttelefonen/mobiltelefonen och Bluetooth-ljudenheten

Denna enhet motsvarar följande Bluetooth-specifikationer:

Version

Bluetooth Ver. 5.0

Profiler

Smarttelefon/mobiltelefon:

HFP (V1.7) (Hands Free Profile)

SPP (Serial Port Profile)

PBAP (Phonebook Access Profile)

Ljudenhet:

A2DP (Advanced Audio Distribution Profile)

AVRCP (V1.6) (Audio/Video Remote Control Profile)

Ljudcodec

SBC, AAC

OBS!

- Enheter som stöder Bluetooth-funktionen har verifierats för överensstämmelse med Bluetooth Standard enligt den fastställda rutinen i Bluetooth SIG.
- Det kan emellertid vara omöjligt för sådana enheter att kommunicera med din smarttelefon/mobiltelefon beroende på av vilken typ den är.

Registrera Bluetooth-enheten

Det är nödvändigt att registrera Bluetooth-ljudenheten eller smarttelefonen/mobiltelefonen på denna enhet för att kunna använda Bluetooth-funktionen.

Du kan registrera upp till 10 Bluetooth-enheter.

OBS!

- Upp till 10 Bluetooth-enheter kan registreras. Om försök görs att registrera en 11:e Bluetooth-enheten kommer den Bluetooth-enhet som anslöts tidigast att raderas för att registrera den 11:e.
- Enheten är kompatibel med Apples Easy Pairing-funktion. När en iPod touch eller iPhone som tidigare anslutits via USB-uttaget ansluts igen visas en dialogruta för autentisering. När autentisering sker på den här enheten eller en iPod touch eller iPhone registreras smarttelefonen som en Bluetooth-enhet.

1 Tryck på knappen **MENU**.

- Popup-menyn visas.

2 Tryck på **SETUP**.



- Skärmen SETUP Menu visas.

3 Tryck på **Connection**.



- Skärmen för anslutningsinställningar visas.

4 Tryck på **Device List** på skärmen för anslutningsinställningar.

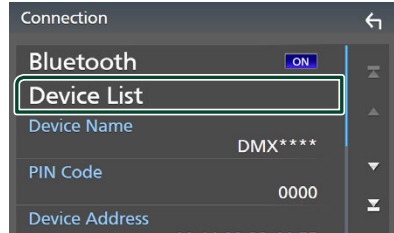

5 Tryck på **+0** på skärmen för enhetslistan.



- Dialogrutan med väntläge för Bluetooth-parning visas.

OBS!

- Om en Apple CarPlay-enhet för närvarande är ansluten kopplas Apple CarPlay-enheten bort.
- När varken Apple CarPlay, Android Auto eller en telefon med Bluetooth-handsfree är ansluten trycker du och håller  knappen intryckt för att visa dialogrutan med väntläge för Bluetooth-parning.

6 Sök efter enheten ("DMX****") på din smarttelefon/mobiltelefon.

Slutför steg 6 till 8 inom 30 sekunder.

7 Använd din smarttelefon/mobiltelefon enligt de meddelanden som visas.

- **Bekräfta begäran både på smarttelefonen/mobiltelefonen.**

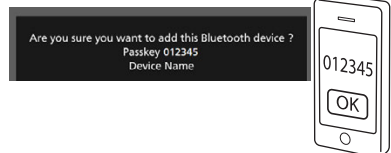

● Ange PIN-koden i din smarttelefon/ mobiltelefon.

PIN-koden är inställd på "0000" som standard.

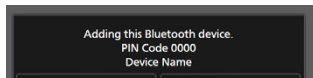

8 Tryck på **Yes**.

När dataöverföringen och anslutningen har fullgjorts, kommer Bluetooth-ikonen att visas på skärmen.

OBS!

- När du registrerar den iPhone som är tillgänglig för Apple CarPlay trådlöst visas ett bekräftelsemeddelande.
 - **Yes**: Visar Apple CarPlay-skärmen för trådlös anslutning.
 - **No**: Apple CarPlay inte är ansluten. När du använder Apple CarPlay, se **Välj en Apple CarPlay-enhet (sid.22)**.
- Det enhetsnamn som valdes i steg 6 kan ändras. Se **Ändra enhetsnamnet för Bluetooth (sid.61)**.

■ Växla den anslutna enheten





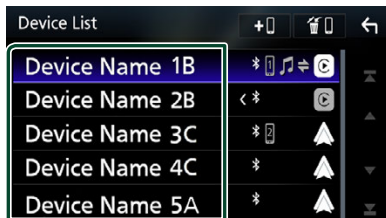

Om två eller flera Bluetooth-enheter har registrerats, välj den enhet som ska användas.

1 Tryck på **Device List** på skärmen för anslutningsinställningar.

2 Tryck på namnet för den enhet du vill ansluta.



OBS!

- Om ikonen lyser betyder det att enheten kan användas denna apparat.
- Du kan bekräfta anslutningsstatusen för Bluetooth, Apple CarPlay eller Android Auto enligt följande.
 - Bluetooth: Om enheten som är kompatibel med Bluetooth är parkopplad lyser  (blå),  (blå) eller  (blå).
 - Apple CarPlay: Om enheten som är kompatibel med Apple CarPlay är ansluten lyser enhetsnamnet (blå) och  (vit).
 - Android Auto: Om enheten som är kompatibel med Android Auto är ansluten lyser enhetsnamnet (blå) och  (vit).
- Även om enheten är kompatibel med Apple CarPlay eller Android Auto visas inte ikonerna när;
 - Apple CarPlay är inaktiverad på den anslutna enhetens sida.
 - Den anslutna enheten endast stöder trådbunden Android Auto.
- Om du väljer ett enhetsnamn som Apple CarPlay/Android Auto är ansluten till, kopplas den bort.
- Du kan snabbt visa skärmen för enhetslistan genom att trycka på  i popup-meny. (**sid.12**)

För att ändra den anslutna enheten till en Bluetooth-enhet

- 1 Tryck på ikonområdet till höger om namnet på den Bluetooth-enhet som du vill ansluta.

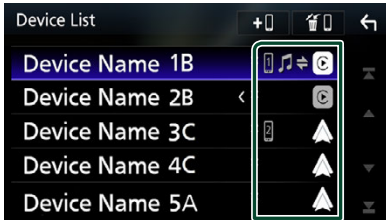

OBS!

- I följande fall visas ett bekräftelsemeddelande för fränkoppling. Tryck på **Yes** och gå till nästa steg 2.
 - Välj en enhet när Apple CarPlay är ansluten.
 - Välj den anslutna enheten när Android Auto är ansluten.

- 2 Ställ in varje profil som följer.

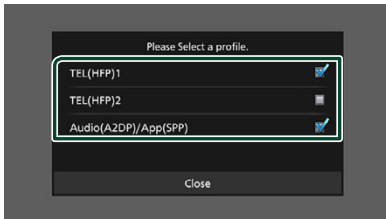

■ TEL (HFP) 1 , TEL (HFP) 2

Välj när enheten är ansluten med enheten som en handsfree-telefon 1 eller 2.

■ Audio (A2DP)/App (SPP)

Välj att använda som en ljudenhet eller att samverka med en app som är installerad på en smarttelefon.

- 3 Tryck på **Close**.

För att radera den registrerade enheten

Du kan radera enheten som är registrerad i enhetslistan.

- 1 Tryck på  på skärmen för enhetslistan.



- 2 Tryck på namnet för den enhet som du vill markera.

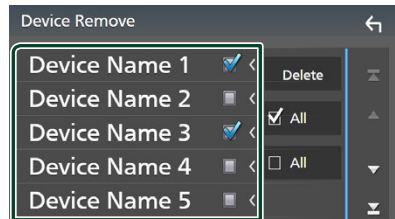

■ All

Väljer alla Bluetooth-enheter.

■ All

Rensar alla markeringar.

OBS!

- Följande enheter raderas inte.
 - Trådbunden Apple CarPlay-enhet som inte är parkopplad
 - Ansluten Android Auto-enhet

- 3 Tryck på **Delete**.
 - Bekräftelsemeddelandet visas.
- 4 Tryck på **Yes**.
 - Den valda enheten(erna) raderas.

Spela upp med Bluetooth-ljudenheten

De flesta funktioner kan utföras från skärmen för källkontroll.

Tryck på **Bluetooth Audio**-ikonen på skärmen för val av källa när du vill välja Bluetooth-källa. (sid.13)

OBS!

- Bluetooth-ljudkällan är inaktiverad när du använder Apple CarPlay.
- Bluetooth-ljudkällan är inaktiverad när enheten som är inställd som Audio(A2DP)/App(SPP) använder Android Auto.

Bluetooth, grundläggande användning

Funktionskärm

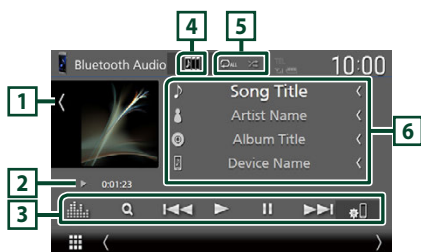

1 Konstverk/Volymmätare

- Visar/döljer bildområde.
- Tryck för att växla mellan konstverket och volymmätaren.

2 Indikator för spelläge/Uppspelningsstid

►, ||: Indikator för aktuellt spelläge

Betydelsen hos var och en av ikonerna är som följer:

► (spela upp), ►► (snabbspola), ◀◀ (snabbspola bakåt), || (pausa), ■ (stoppa).

3 Åtgärdstangenter *

• 🔍: Söker efter en fil. Se **Filsökning (sid.45)**.

• ◀◀ ►►: Söker efter föregående/nästa innehåll.

Tryck och håll kvar för att snabbspola framåt eller bakåt. (Det kommer att avbrytas automatiskt efter ungefär 50 sekunder).

- ►: Spelar.
- ||: Pausar.

• 📶: Visar skärmen för anslutningsinställningar. (sid.60)

• 📊: Visar skärmen för grafisk equalizer. (sid.65)

4 KENWOOD Music Mix

Bluetooth-ljudenheter kan enkelt växlas för att spela upp musik. Se **KENWOOD Music Mix (sid.45)**.

5 Repetition/Slumpmässigt *

- 🔄: Upprepar aktuellt spår/mapp. Varje gång du trycker på knappen växlar repetitionsläget i följande ordning: Filupprepning (🔄), mappupprepning (🔄), upprepa alla (🔄ALL), upprepning av (🔄)
- 🎲: Spelar slumpmässigt upp alla spår i den aktuella mappen. Varje gång du trycker på knappen växlar slumplägena i följande ordning: Mapper i slumpmässig ordning (🎲), alla i slumpmässig ordning (🎲ALL), slumpmässig ordning av (🎲)

6 Informationsskärm *

- Visar information om spårets namn.
- Namn på ansluten enhet.
- Ändra textstorlek på informationen när "Small Audio Text" är inställt på "ON"/"OFF" på skärmen för användargränssnitt (sid.57).

* Dessa poster visas enbart om ljudenheten som stöder AVRCP-profil är ansluten.

OBS!

- Åtgärdstangenterna, indikeringar och information som visas på skärmen varierar beroende på den anslutna enheten.
- Om åtgärdstangenterna inte visas kan du utföra åtgärderna från enheten.
- Beroende på din smarttelefon/mobiltelefon eller ljudenhet kan ljud höras och regleras, men textinformation kanske inte visas.
- Om volymen är för låg, höj den på din smarttelefon/mobiltelefon eller ljudenhet.



KENWOOD Music Mix

Upp till fem Bluetooth-ljudenheter kan anslutas och växlas enkelt för att spela musik.



1 Tryck på .

► En lista över registrerade enheter visas.



2 Tryck för den enhet du vill ansluta.

- Om du trycker på  visas skärmen för enhetslistan. (sid.42)
- Om du trycker på  till vänster om den anslutna enheten ( ►) kopplas den enheten från.





-  : Enhet som används normalt.
-  : Enhet som används för KENWOOD Music Mix

3 Tryck på (vit) till vänster om namnet på enheten som ska spelas.

 (vit) ändras till  (lila) och startar uppspelningen.



-  (Grå) : Ej ansluten.
-  (Vit) : Ansluten.
-  (Lila) : Under uppspelning.

4 Tryck på .

OBS!

- Om en ansluten Bluetooth-ljudenhet används för att spela upp musik, växlas anslutningarna.
- När en Bluetooth-källa växlas till en annan, raderas dess inställningar och anslutningen återställs till den tidigare anslutningen.
- Du kan inte välja en Android-smarttelefon som är ansluten som en Android Auto-enhet.

Filsökning

1 Tryck på .

2 Tryck på önskad fil eller mapp.

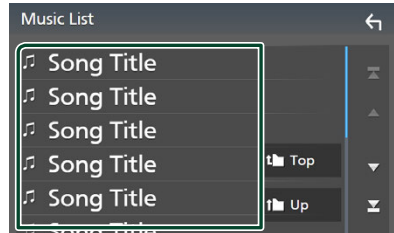

När du trycker på en mapp så visas dess innehåll.

3 Tryck på önskat objekt i listan över innehåll.

► Uppspelning startar.

OBS!

- För åtgärder som utförs på listskärmen, se **Listskärm (sid.16)**.

Använda handsfree-enheten

Du kan använda telefonfunktionen genom att ansluta Bluetooth-telefonen till denna enhet.

OBS!

- Om du använder handsfree-funktionen ofta, flytta genvägstangenten för TEL (ikon) till startskärmen. **(sid.14)**
- När du använder handsfree-funktionen via Bluetooth är Apple CarPlay eller Android Auto inte tillgänglig.
- Medan Apple CarPlay eller Android Auto ansluts kan Bluetooth Handsfree-funktionen och två Bluetooth-anslutningar inte användas. Endast Apple CarPlay eller Android Auto Handsfree kan användas.

Ringa ett samtal

1 Tryck på knappen **HOME**.

2 Tryck på .

3 Tryck på **TEL**.







➤ Handsfreeskärmen visas.

OBS!

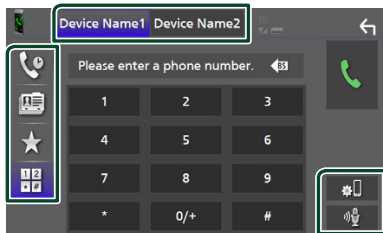
- Om din smarttelefon/mobiltelefon stöder PBAP kan du visa telefonboken och samtalslista på pekskärmen när smarttelefonen/mobiltelefonen är ansluten.
 - Telefonbok: upp till 1 000 poster
 - Upp till 50 poster samtalshistorik, mottagna samtal och missade samtal

4 Välj en uppringningsmetod



- : Ringa upp med samtalslistor
- : Ringa upp med hjälp av telefonboken
- : Ringa upp förinställt nummer
- : Ringa genom att slå ett telefonnummer

● Välj den smarttelefon/mobiltelefon som ska användas

När du ansluter två smarttelefoner/mobiltelefoner

1) Tryck på  för att välja den telefon du vill använda.

● Anslutningsinställning

1) Tryck på .
Skärmen för anslutningsinställningar visas.

● Röstigenkänning

1) Tryck på . **(sid.48)**

OBS!

- Statusikoner för t.ex. batteri och antenn som visas kan skilja sig från de som visas på smarttelefoner/mobiltelefonen.
- Om du ställer in smarttelefonen/mobiltelefonen i privat läge kan handsfree-funktionen inaktiveras.

Ringa upp med samtalslistor

- 1 Tryck på .
- 2 Välj telefonnumret från listan.

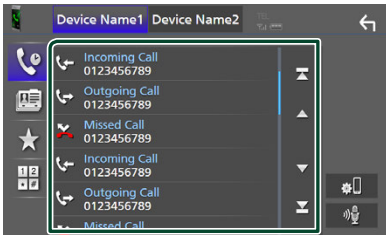

Ringa upp med hjälp av telefonboken

- 1 Tryck på .
- 2 Tryck på **Q A-Z**.
- 3 Välj initial.

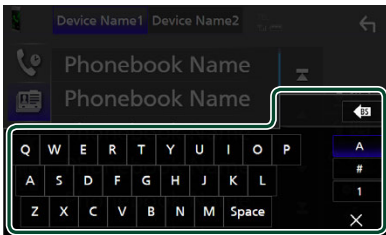

- Bokstäver utan tillhörande namn visas inte.
- Ett första tecken med en accent såsom "ü" kan sökas med ett tecken utan accent "u". Ett tecken med en accent i en mening kan inte sökas.

- 4 Välj personen du vill ringa från listan.

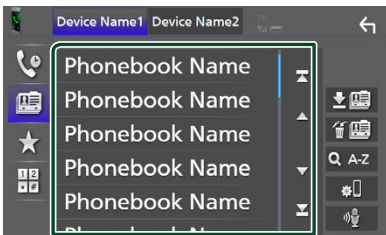

- 5 Välj telefonnumret från listan.

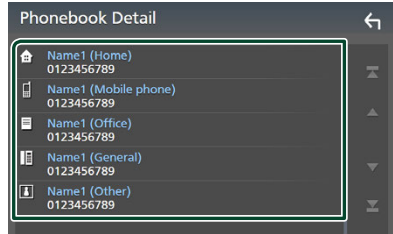

OBS!

- Du kan sortera telefonnummer i listan efter efternamn eller förnamn. För mer information, se *Inställning av Hands-Free (sid.51)*.

Ringa upp förinställt nummer

- 1 Tryck på .
- 2 Tryck på namn eller telefonnummer.

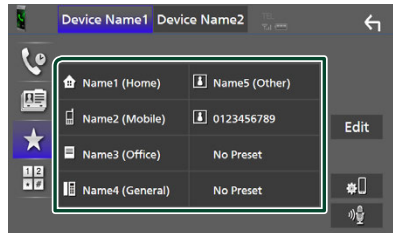

Ringa genom att slå ett telefonnummer

- 1 Tryck på .
- 2 Slå ett telefonnummer med nummernapparna.

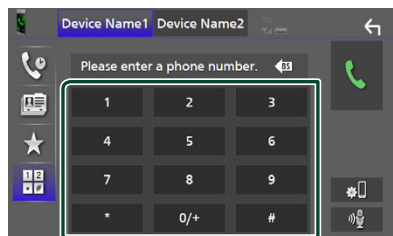

- 3 Tryck på .

Röstigenkänning

Du kan använda smarttelefonens/mobiltelefonens röstigenkänningsfunktion ansluten till denna enhet. Du kan söka i smarttelefonens/mobiltelefonens telefonbok med rösten. (Hur funktionen fungerar beror på smarttelefonen/mobiltelefonen.)

1 Håll knappen nedtryckt i 1 sekund.

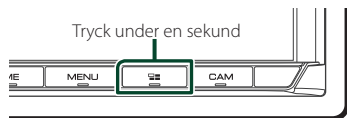



➤ Skärmen Voice Recognition visas.

2 Börja tala.

OBS!

- Du kan använda röstigenkänningsfunktionen genom att trycka på  på skärmen Hands-Free.
- Du kan använda röstigenkänningsfunktionen för den anslutna smarttelefonen/mobiltelefonen om du valde **Hands Free1** eller **Hands Free2** för HFP när du registrerade.

Ta emot ett samtal

- 1 Tryck på  för att ta emot ett samtal eller  för att avvisa ett inkommande samtal.

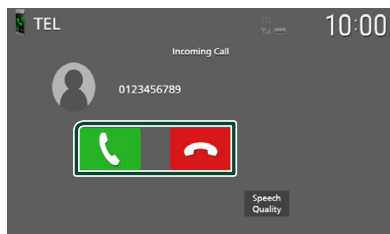

OBS!

- När växeln läggs i backläge (R) och bilden från den bakåtriktade kameran visas kommer den här skärmen inte att visas även om det kommer in ett samtal.
- Bilden som registrerats i telefonboken visas medan du ringer/tar emot samtal och under själva samtalet.
- Om du redigerar telefonboken på den anslutna enhetens sida efter nedladdning av telefonboken kan det hända att bilden inte visas beroende på vilket innehåll som redigerats. Vi rekommenderar att du laddar ner telefonboken när du har utfört redigeringar i den.
- Bildkvaliteten på en visad bild kan bero på en ansluten enhet.

Avsluta ett samtal

- 1 Under pågående samtal, tryck på .

Under ett samtal

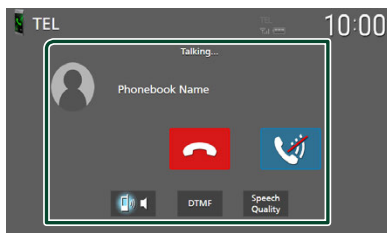

● Justera volymen på din röst

- 1) Tryck på **Speech Quality**.
- 2) Tryck på ◀ eller ▶ för **Microphone Level**.

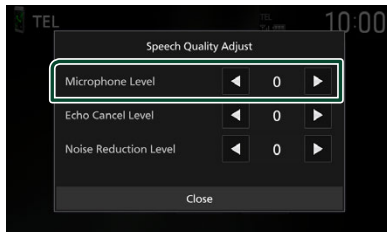

● Justera mottagningsvolymen

Tryck på knappen ▼ eller ▲.

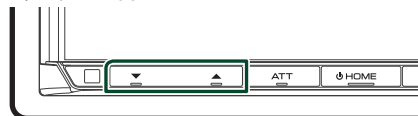

● Stänga av din röst

Tryck på  för att stänga av eller sätta på mikrofonen.

● Sända uppringningstoner

Tryck **DTMF** för att visa skärmen för inmatning av toner.

Du kan sända toner genom att trycka på önskade knappar på skärmen.

● Växla mellan röstutgångsdestinationer

Du byter röstutgångsdestinationer mellan smarttelefon/mobiltelefon och högtalare varje gång du trycker på  / .

● Samtal väntar

När du tar emot ett nytt samtal under pågående samtal kan du ta emot det nya samtalet genom att trycka på . Det nuvarande samtalet parkeras.

Varje gång du trycker på  växlar du mellan samtalen.

När du trycker på  avslutas det aktuella samtalet och växlar till det parkerade samtalet.

■ Förinställning av telefonnummer

Du kan registrera telefonnummer som ofta används på denna enhet.

1 Tryck på .

2 Tryck på **Edit**.



3 Välj var du vill förinställa.

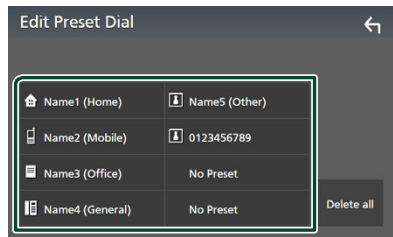

■ Delete all

För att radera alla förinställda nummer, tryck på **Delete all** och sedan på **OK** på bekräftelseskärmen.

4 Välj hur du vill förinställa.

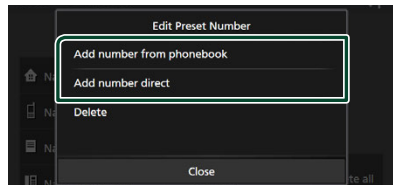

■ Add number from phonebook

Välj numret som du vill förinställa från telefonboken. Se **Ringa upp med hjälp av telefonboken (sid.47)**.

■ Add number direct

Ange telefonnumret direkt och tryck på **SET**. Se **Ringa genom att slå ett telefonnummer (sid.47)**.

Bluetooth-kontroll

■ Delete

För att radera ett förinställt nummer, tryck på **Delete** och sedan på **OK** på bekräftelseskärmen.

📁 Telefonboksöverföring

Du kan föra över telefonboksdata från din Bluetooth-smarttelefon med PBAP.

1 Tryck på .

2 Tryck på .

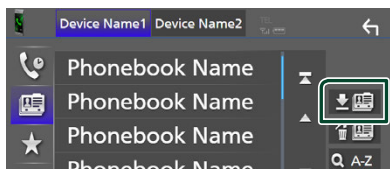

➤ Överföring av telefonboksdata startar.

OBS!

- Om telefonboken innehåller fler än 1 000 poster kommer endast 1 000 poster att överföras. Den 1 001:a posten och poster därefter överförs inte.
- Om ingen telefonbok har laddats ner, tryck på **Download Phonebook Now** för att starta nedladdning.
- Bilden som registrerats i telefonboken visas medan du ringer/tar emot samtal och under själva samtalet. Om du redigerar telefonboken på den anslutna enhetens sida efter nedladdning av telefonboken kan det hända att bilden inte visas beroende på vilket innehåll som redigerats. Vi rekommenderar att du laddar ner telefonboken när du har utfört redigeringar i den.

Radering av telefonbok

1 Tryck på .

2 Tryck på namnet som du vill markera.

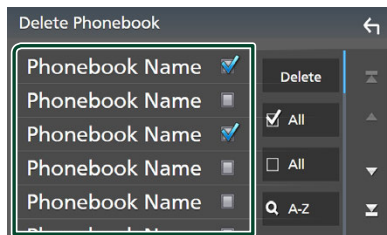

■ **All**

Markerar alla rutor.

■ **All**

Rensar alla markeringar.

3 Tryck på **Delete**.

➤ Bekräftelsemeddelandet visas.

4 Tryck på **OK**.

Inställning av Hands-Free

Du kan göra olika inställningar för handsfree-funktionen.

1 Tryck på knappen **MENU**.

► Popup-menyn visas.

2 Tryck på **SETUP**.



► Skärmen SETUP Menu visas.

3 Tryck på **Connection**.

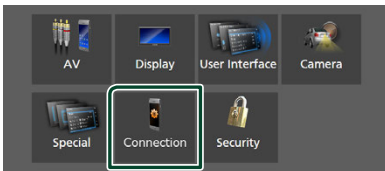

► Skärmen för anslutningsinställningar visas.

4 Tryck på **TEL SETUP**.

► Skärmen TEL SETUP visas.

5 Ställ in varje funktion såsom följer.

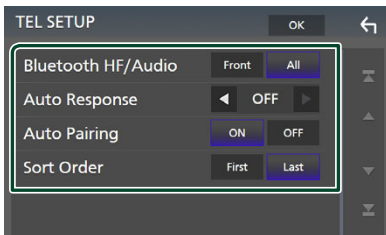

■ **Bluetooth HF/Audio**

Välj högtalare att skicka ljudet till från smarttelefonen/mobiltelefonen (som samtalsröst och ringsignal) och Bluetooth-ljudenheten.

Front: Ljudet hörs från de främre högtalarna.

All (standard): Ljudet hörs från alla högtalarna.

■ **Auto Response***

Ställ in en automatisk svarstid innan inkommande samtal tas emot.

OFF (standard): Stänger av funktionen för automatisk svar.

1 / 5 / 10 / 15 / 20 / 25 / 30: Ställer in ringningstiden (i sekunder).

■ **Auto Pairing**

Om du väljer "ON" aktiveras Apples Auto Pairing-funktion, som automatiskt registrerar en iPod touch eller iPhone som ansluts till enheten.

ON (standard): Slår på Apples Auto Pairing-funktion.

OFF: Stänger av Apples Auto Pairing-funktion.

■ **Sort Order**

Ställ in hur smarttelefonens/mobiltelefonens telefonbok ska ordnas.

First (standard): Sorterar data efter förnamn.

Last: Sorterar data efter efternamn.

* Den tid som är kortast av autosvarstiden på den här enheten och tiden på smarttelefonen/mobiltelefonen träder i kraft.

6 Tryck på **OK**.

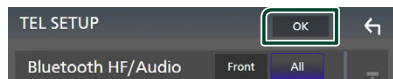

Andra externa komponenter

Visa kameran

OBS!

- För att ansluta en kamera, se **Ansluta kameran (sid.81)**.
- För att kunna använda en backkamera måste en REVERSE-kabel vara ansluten. **(sid.77)**
- Om **Rear Camera Interruption** är aktiv visas kameraskärmen när du växlar till backväxeln (R).
- Kamerans vars vy visades senast behålls och samma kameravy visas nästa gång. Om tilldelningsinställningen ändras visas den bakåtriktade kamerans vy.
- Avbrottskärmen för den bakåtriktade/framåtriktade kameran hålls inte som kameraskärmen som visas nästa gång.

Visa kameraskärmen

1 Tryck på knappen **MENU**.

- Popup-menyn visas.

2 Tryck på **Camera**.

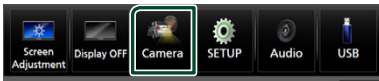

- Kamerans visningsskärm visas.

3 Ställ in varje funktion som följer.

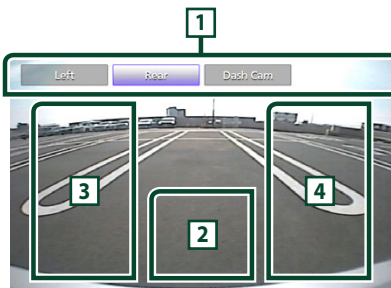

1 Tangenter för att växla kamera *1

Tryck för att växla aktiv kamera. Det är nödvändigt att ställa in "Camera Assignment Settings" i förväg, förutom "Rear". Se **För att ange inställningarna för tilldelning av kameran (sid.53)**.

2 Kamera av

Tryck för att stänga ned kameraskärmen.

3 Byta stödlinjer *2

Stödlinjer slås på eller av vid varje tryck.

4 Ändra vinkeln *2

Kameravinkeln ändras vid varje tryck.

*1 När två eller flera kameror för bak, fram, instrumentbräda, vänster, höger och 3:e är anslutna till den här enheten.

*2 Endast när den bakåtriktade kamerans skärm visas och CMOS-3xx-serien är ansluten till den här enheten som den bakre kameran.

Kamerainställning

1 Tryck på knappen **MENU**.

- Popup-menyn visas.

2 Tryck på **SETUP**.

- Skärmen SETUP Menu visas.

3 Tryck på **Camera**.

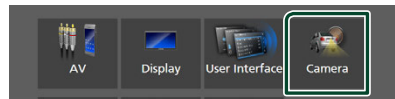

- Kameraskärmen visas.

4 Ställ in varje funktion som följer.

■ Camera Assignment Settings

Ställ in tilldelning av kameran. Se **För att ange inställningarna för tilldelning av kameran (sid.53)**.

■ Rear Camera Interruption

ON (standard): Visar bilden från backkameran när du växlar till backväxeln (R).

OFF: Välj detta när ingen kamera är ansluten.

■ Rear Camera Message *1

Always display (standard): Visar alltid varningsmeddelandet på den bakåtriktade kamerans avbrottskärm.

Clear after 5 seconds: Visar varningsmeddelandet i cirka 5 sekunder på den bakåtriktade kamerans avbrottskärm.

■ **Rear Camera for Car interface**

ON: Välj när du ansluter en extern systemenhet. Varken tangenter eller titlar visas.

OFF (standard): Välj när du ansluter en bakre kamera.

■ **Rear Camera Settings *2**

Justerar CMOS-3xx-serien med ID 1 ("Rear Camera"). Se kamerans bruksanvisning för mer information.

■ **Parking Guidelines**

Du kan visa riktlinjer för parkering för att underlätta parkeringen när du växlar till backväxeln (R).

Standard är "ON."

■ **Guidelines SETUP**

Om du väljer **ON** för **Parking Guidelines**, kan du justera parkeringsriktlinjerna. Se **För att justera parkeringsriktlinjerna (sid.54)**.

■ **Front Camera Settings *3**

Justerar CMOS-3xx-serien med ID 2 ("Front Camera"). Se kamerans bruksanvisning för mer information.

■ **Front Camera Interruption *4**

10 sec/ 15 sec (Standard)/ **20 sec:** Den främre kamerans skärm visas när du växlar tillbaka från backväxeln (R).

OFF: Avbryt.

*1 För att använda funktionen är det nödvändigt att ställa in **Rear Camera Interruption** till **ON**.

*2 När CMOS-3xx-serien är ansluten till den här enheten.

*3 För att använda funktionen är det nödvändigt att ansluta CMOS-3xx-serien och för att ställa in **Camera Assignment Settings** till **Front**. (sid.53)

*4 För att använda funktionen är det nödvändigt att ställa in **Rear Camera Interruption** till **ON**, att ställa in **Rear Camera for Car interface** till **OFF** och att ställa in **Camera Assignment Settings** till **Front**. (sid.53)

■ **För att ange inställningarna för tilldelning av kameran**

1 Tryck på **Camera Assignment Settings** på kameraskärmen. (sid.52)

2 Välj det alternativ du vill ställa in.

■ **FRONT VIEW CAMERA / DASH CAM**

Ställ in tilldelningen av kamera från den aktiva kameran som är ansluten till ingången på den främre aktiva kameran/kameran på instrumentbrädan.

■ **3rd VIEW CAMERA**

Ställ in tilldelningen av kamera från den aktiva kameran som är ansluten till ingången på den 3:e aktiva kameran.

■ **AV-IN**

Ställ in tilldelningen av kamera från den aktiva kameran som är ansluten till VIDEO-ingången.

3 Välj den aktiva kameran som ska ställas in.

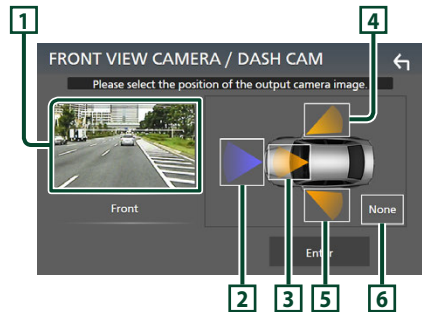

1 Bild från den aktiva kameran

Visar bilden från den aktiva kameran som är ansluten till det ingångsuttag som ska ställas in. (sid.81)

2 Front

Tilldela främre positionen till den visningskamera som är ansluten till den valda ingången.

3 Dashboard Camera

Tilldela instrumentbrädans kameraposition till den visningskamera som är ansluten till den valda ingången.

4 Right

Tilldela höger position till den visningskamera som är ansluten till den valda ingången.

5 Left

Tilldela vänster position till den visningskamera som är ansluten till den valda ingången.

6 None

Tilldela ingen positionen till den visningskamera som är ansluten till den valda ingången.

4 Tryck på Enter.

OBS!

- Skärmbilden är för inställningsskärmen **FRONT VIEW CAMERA / DASH CAM**. Den kan skilja sig från skärmbilden för **3rd VIEW CAMERA** och **AV-IN**.
- Instrumentbrädans kamera kan väljas när den är ansluten. (sid.81)

För att justera parkeringsriktlinjerna

OBS!

- Montera backkameran på lämplig plats i enlighet med de anvisningar som medföljer backkameran.
- Se till att dra åt handbromsen innan parkeringshjälpen justeras, för att undvika att bilen flyttar sig.

1 Tryck på **Parking Guidelines** på kameraskärmen och ställ in på **ON**. (sid.52)

2 Tryck på **Guidelines SETUP** på kameraskärmen.

3 Justera parkeringsriktlinjerna genom att välja -markeringen.

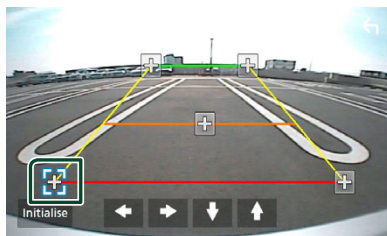

4 Justera positionen för den valda -markeringen.

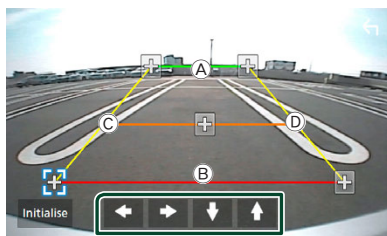

Se till att linjerna **(A)** och **(B)** är horisontellt parallella, och att linjerna **(C)** och **(D)** har samma längd.

OBS!

- Tryck på **Initialise** och därefter på **Yes** för att återställa alla -markeringar till de ursprungliga standardpositionerna.

Använda instrumentbrädans kamera

Med instrumentbrädans kamera, DRV-N520 (säljs separat), går det att spela upp inspelade data och så vidare.

Se bruksanvisningen till instrumentbrädans kamera DRV-N520 (säljs separat) för mer information.

OBS!

- För att ansluta instrumentbrädans kamera, se **Ansluta kameran (sid.81)**.
- För att använda funktionen för instrumentbrädans kamera är det nödvändigt att ställa in "Camera Assignment Settings" till "Dashboard Camera". (sid.53)

Visa skärmen för instrumentbrädans kamera

1 Tryck på knappen **MENU**.

- Popup-menyn visas.

2 Tryck på **Camera**.

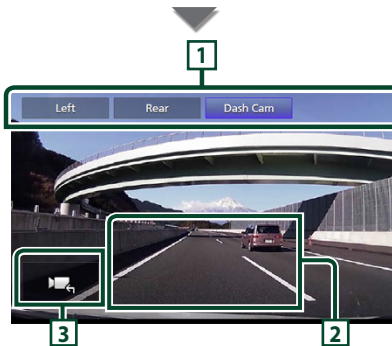
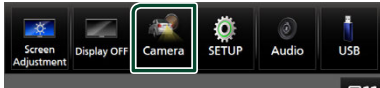

1 Tangenter för att växla kamera

Tryck för att växla aktiv kamera. Det är nödvändigt att ställa in "Camera Assignment Settings" i förväg, förutom "Rear". Se **För att ange inställningarna för tilldelning av kameran (sid.53)**.

2 Kamera av

Tryck för att stänga ned kameraskärmen.

3 Knappdisplay

Tryck för att visa knapparna till instrumentbrädans kamera.

Externa ljud-/videospelare (AV-IN)

1 Anslut en extern komponent till VIDEO-ingången och AV ljudingången. (sid.79)

2 Välj **AV-IN** som källa. (sid.13)

3 Slå på den anslutna komponenten och börja spela källan.

OBS!

- För att välja AV-IN-källan är det nödvändigt att ställa in "AV-IN" till "None" i **Camera Assignment Settings**. (sid.53)

HDMI-källa

1 Anslut din smarttelefon till HDMI-ingången. (sid.79)

Använd HDMI-kabeln KCA-HD200 (säljs separat).

2 Välj **HDMI** som källa. (sid.13)

3 Starta en applikation eller uppspelning på din smarttelefon.

Setup

Inställningar för bildskärmen

Du kan justera bildkvaliteten för video, menyskärm, etc.

1 Tryck på knappen **MENU**.

► Popup-menyn visas.

2 Tryck på **Screen Adjustment**.

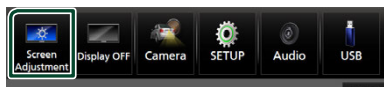

► Skärmen för justering av bildskärmen visas.

3 Justera varje inställning såsom följer.

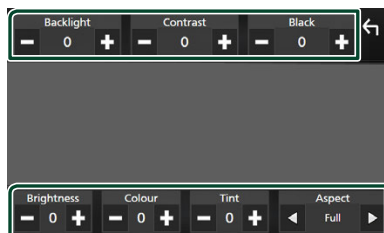

■ **Backlight / Contrast / Black / Brightness / Colour / Tint**

Justera varje inställning.

■ **Aspect**

Välj ett skärmläge.

Full: Ändrar aspektförhållande för video och visar video på helskärm.

Normal: Visar video i förhållandet 4:3.

Auto:

USB-enhet: Visar video på helskärm (vertikalt eller horisontellt) utan ändringar i bildförhållandet.

OBS!

- Inställningar att justera varierar beroende på den aktuella källan.

Systeminställningar

1 Tryck på knappen **MENU**.

► Popup-menyn visas.

2 Tryck på **SETUP**.

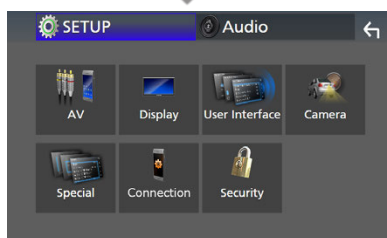

Se följande avsnitt för varje enskild inställningsprocess.

- Ställa in AV (*sid.60*)
- Ställa in display (*sid.58*)
- Inställningar för användargränssnittet (*sid.57*)
- Ställa in kamera (*sid.52*)
- Ställa in special (*sid.58*)
- Ställa in anslutning (*sid.60*)
- Ställa in säkerhet (*sid.9*)

Inställning av användargränssnitt

Du kan ställa in parametrarna för användargränssnittet.

1 Tryck på knappen **MENU**.

► Popup-menyn visas.

2 Tryck på **SETUP**.

► SETUP-skärmen visas.

3 Tryck på **User Interface**.

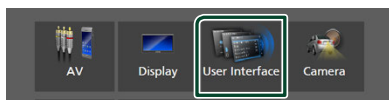

► Skärmen User Interface visas.

4 Ställ in varje parameter som följer.

■ **Small Audio Text**

Ändra textstorlek för kontrollskärmen till källa.

ON (standard): Ändra textstorlek till mindre.

OFF: Avbryt.

■ **Steering Remote Controller**

Ställer in den önskade funktionen för styrningsfjärrkontrollen. (Kontakta din KENWOOD-återförsäljare om du vill veta mer.)

■ **Beep**

Slår på eller stänger av touchtonen.

Standard är "ON."

■ **Widget SETUP**

Ställ in widgeten som visas på startskärmen. (*sid.20*)

■ **Vehicle Adaptor Information *1**

Visar information om bilen.

Denna funktion kräver en kommersiell adapter. Rådfråga din KENWOOD-återförsäljare om du vill veta mer.

■ **Beep for Parking distance control *1**

Ställer in om en varningston ska höras när närhetssensorn upptäcker en människa eller annat objekt.

Rådfråga din KENWOOD-återförsäljare om du vill veta mer.

■ **Parking Distance Display *1**

Du kan visa information om hinder runt bilen.

ON: Visar alltid information.

Dyn. (standard): Visar information när sensorn upptäcker hinder.

OFF: Avbryter.

Denna funktion kräver en kommersiell adapter. Rådfråga din KENWOOD-återförsäljare om du vill veta mer.

■ **Parking Distance Position *1**

Välj var information om hinder ska visas på skärmen (vänster eller höger).

"Left"/ "Right" (Vänster/Höger) (standard)

Denna funktion kräver en kommersiell adapter. Rådfråga din KENWOOD-återförsäljare om du vill veta mer.

■ **Language Select**

Välj ett språk.

■ **Time Format**

■ **Clock**

■ **Time Zone**

■ **Clock Adjust**

Du kan ställa in datum och tid. Se **Ställ in datum och tid manuellt** (*sid.10*).

***1 Den här inställningen är tillgänglig när kommersiell adapter är ansluten.**

Specialinställning

Du kan ställa in specialparametrar.

1 Tryck på knappen **MENU**.

► Popup-menyn visas.

2 Tryck på **SETUP**.

► SETUP-skärmen visas.

3 Tryck på **Special**.

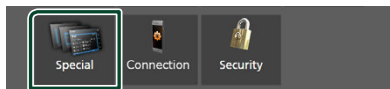

► Special-skärmen visas.

4 Ställ in varje parameter som följer.

■ **DEMO**

Välj demonstrationsläge. Standard är "ON."

■ **Software Information**

Kontrollera enhetens programvaruversion. **(sid.58)**

■ **Open Source Licenses**

Visa licenser för öppen källkod.

■ **Initialise**

Tryck på **Initialise** och sedan på **Yes** för att återställa alla inställningar till de ursprungliga grundinställningarna.

- Ljudinställningsminne är inte initialiserat.

Programinformation

Du kan bekräfta enhetens programvaruversion.

1 Tryck på **Software Information** på Special-skärmen.

2 Bekräftar programvaruversionen.

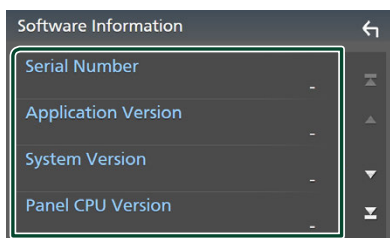

OBS!

- Information om hur du uppdaterar programvaran finns i relevant handbok om uppdateringsprocedurer som medföljer programvaran.

Bildskärmsinställningar

1 Tryck på knappen **MENU**.

► Popup-menyn visas.

2 Tryck på **SETUP**.

► SETUP-skärmen visas.

3 Tryck på **Display**.

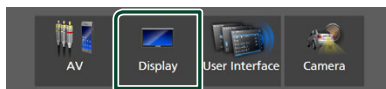

► Visnings-skärmen visas.

4 Ställ in varje parameter som följer.

■ **Dimmer**

Välj dimmer-läge.

OFF: Tonar inte ned displayen och knapparna.

ON: Tonar ned displayen och knapparna.

SYNC (standard): Slår på eller av dimmerfunktionen samtidigt som bilens strålkastare slås på eller av.

■ **OSD Clock**

Välj om du vill visa klockan medan skärmen är avstängd eller medan du tittar på videofiler på USB etc.

"ON" (på) (standard)/"OFF" (av)

■ **Key Colour**

Du kan ställa in knapparnas belysningsfärg. **(sid.59)**

■ **Wallpaper Customize**

Du kan ändra bakgrundsbild eller färg. **(sid.59)**

■ **Viewing Angle**

Justera betraktningvinkeln om det är svårt att se bilden på skärmen jämnt. Ju lägre det (negativa) värdet är ju vitare visas bilden på skärmen.

"0" (standard)/"-1"/"-2"/"-3"

■ **Screen transition effect**

Välj om du vill använda skärmövergångseffekten när källskärmen växlas till startskärmen.

"ON" (på) (standard)/"OFF" (av)

■ Anpassning av knappfärg

Du kan ställa in knapparnas belysningsfärg.

- 1 Tryck på **Key Colour** på skärmen Display.
- 2 Tryck på önskad färg.

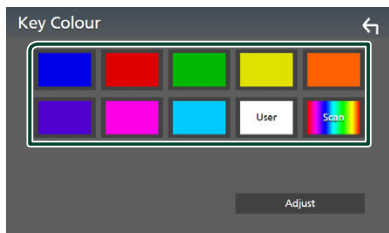

■ User

Färgen som du har ställt in i processen **Adjust** registreras.

■ Scan

Du kan ställa in knappfärgen så att den hela tiden skannar igenom hela färgspektrat.

- 3 Tryck på .

Registrera en originalfärg

Du kan registrera en egen färg.

- 1 Tryck på **User** på skärmen Key Color.
- 2 Tryck på **Adjust**.
- 3 Använd **—** och **+** för att justera varje färgton.

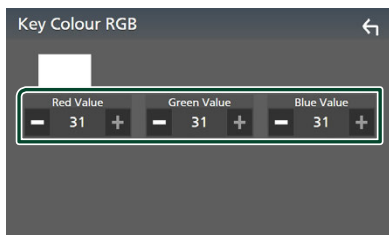

- 4 Tryck på .

■ Byta bakgrundsbild eller färg

- 1 Tryck på **Wallpaper Customize** på skärmen Display.
- 2 Välj en bild.

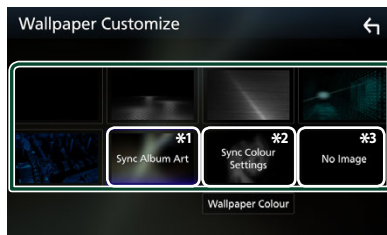

*1 Album art som för närvarande visas används som bakgrundsbild.

*2 Välj en bakgrundsfärg på förhand.

*3 Välj en originalbild i förväg.

Välja bakgrundsfärg

- 1 Tryck på **Wallpaper Colour** på skärmen Wallpaper Customize.
- 2 Välj en bakgrundsfärg.



*1 Den färg som har valts under **Key Colour** läggs till på bilden. Om du väljer "Scan" vid **Key Colour** kan du inte välja denna bild.

- 3 Tryck på .

Registrera en originalbild

Om du har applikationen "KENWOOD Portal APP" installerad på din iPhone eller Android-smarttelefon kan du ladda upp bildfiler till denna enhet och ange en bild som bakgrundsbild.

Se **Importera bildfiler (sid.20)**.

AV-inställning

Du kan ange parametrar för AV.

1 Tryck på knappen **MENU**.

► Popup-menyn visas.

2 Tryck på **SETUP**.

► SETUP-skärmen visas.

3 Tryck på **AV**.

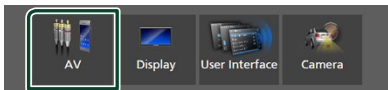

► AV-skärmen visas.

4 Ställ in varje parameter som följer.

■ **Guidance/Voice Recognition Volume**

Justera volymen för vägledning och röstigenkänning i läget Apple CarPlay/Android Auto. Standardvärdet är "19".

■ **Incoming Call Volume (Ring)**

Justera ringsignalvolymen i läget Apple CarPlay/Android Auto. Standardvärdet är "15".

■ **In Call Volume (Talking)**

Justera volymen på uppringningstonen och volymen under ett samtal i läget Apple CarPlay/Android Auto. Standardvärdet är "15".

■ **Speech Quality Adjust**

Justera talkkvaliteten.

Microphone Level: Justera nivån på mikrofonförstärkningen. Standardvärdet är "0".

Echo Cancel Level: Justera nivån på ekoeliminering. Standardvärdet är "0".

Noise Reduction Level: Minska ljud från omgivningen utan att mikrofonvolymen ändras. Använd den här funktionen när rösten hos den som ringer upp inte hörs tydligt. Standardvärdet är "0".

■ **iPod Bluetooth Connection**

Se **Välj metoden för att göra anslutningar för utgående ljud från iPod-källan (sid.29)**.

■ **Driving Position**

Välj körläge (vänster eller höger).

"Left" (vänster) (standard)/"Right" (höger)

■ **Reverse with ATT**

Välj om du vill minska ljudvolymen automatiskt när du växlar till backväxeln (R). Standard är "ON".

Anslutningsinställning

OBS!

• Vissa objekt i anslutningsinställning är inaktiverade när du använder Apple CarPlay.

1 Tryck på knappen **MENU**.

► Popup-menyn visas.

2 Tryck på **SETUP**.

► Skärmen SETUP Menu visas.

3 Tryck på **Connection**.

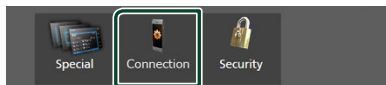

► Skärmen för anslutningsinställningar visas.

4 Ställ in varje parameter som följer.

■ **Bluetooth**

Slår på/stänger av Bluetooth-funktionen.

■ **Device List**

Välj den anslutna enheten som ska användas. (sid.41)

■ **Device Name**

Om du väljer ON för Bluetooth kan du ändra namn på Bluetooth-enheten.

Se **Ändra enhetsnamnet för Bluetooth (sid.61)**.

■ **PIN Code**

Du kan ändra PIN-koden. Se **Byta PIN-kod (sid.61)**.

■ **Device Address**

Visa Bluetooth-enhetens adress.

■ **TEL SETUP**

Du kan ändra inställningarna för handsfree-funktionen. Se **Inställning av Hands-Free (sid.51)**.

■ **Wi-Fi SETUP**

Du kan ändra enhetsnamnet för trådlös spegling och visa enhetens adress. Se **Ändra enhetsnamnet för trådlös spegling (sid.61)**.

■ **Android Auto Auto Launch**

Välj om skärmen Android Auto ska visas automatiskt. Standard är "ON".

■ Reset Android Auto Wireless Connection

Du kan återställa lösenordet för trådlös Android Auto.

Enhetens system startas om efter att **Yes** väljs.

■ Ändra enhetsnamnet för Bluetooth

1 Tryck på **Device Name** på skärmen för anslutningsinställningar.

➤ Skärmen Change Device Name visas.

2 Tryck och håll in **BS**.

3 Ange enhetsnamnet.

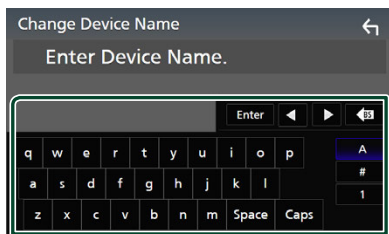

4 Tryck på **Enter**.

■ Byta PIN-kod

1 Tryck på **PIN Code** på skärmen för anslutningsinställningar.

➤ Skärmen Change PIN Code visas.

2 Tryck och håll in **BS**.

3 Ange PIN-koden.

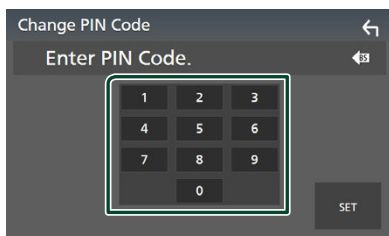

4 Tryck på **SET**.

■ Ändra enhetsnamnet för trådlös spegling

1 Tryck på **Wi-Fi SETUP** på skärmen för Bluetooth-inställningar.

2 Tryck på **Device Name**.

➤ Skärmen Change Device Name visas.

3 Tryck och håll in **BS**.

4 Ange enhetsnamnet.



5 Tryck på **Enter**.

Ljudkontroll

Du kan justera de olika inställningarna, som ljudbalansen eller subwoofer-nivån.

1 Tryck på knappen **MENU**.

- Pop-up-menyn visas.

2 Tryck på **Audio**.

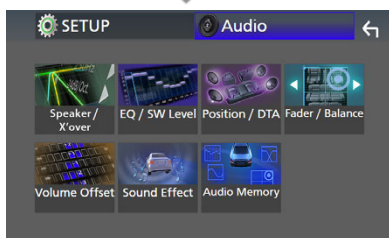
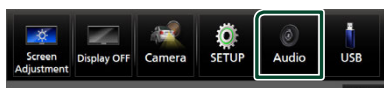

Se följande avsnitt för varje enskild inställningsprocess.

- Ställ in högtalare/X'over (*sid.63*)
- Kontrollera EQ/SW-nivå (*sid.65*)
- Ställ in position/DTA (*sid.68*)
- Kontrollera borttoning/balans (*sid.65*)
- Ställ in volymförskjutning (*sid.66*)
- Ställa in ljudeffekt (*sid.67*)
- Använda ljudminne (*sid.69*)

Inställning av 3-vägssystem för högtalare

Välj lämpligt crossover-nätverksläge för högtalarsystemet som används (2- eller 3-vägs-högtalarsystem).

⚠ FÖRSIKTIGHET

- Om 3-vägshögtalare ansluts då 2-vägsläget är valt kan högtalarna gå sönder.

1 Tryck på knappen **HOME**.

- HOME-skärmen visas.

2 Tryck på .

- Skärmen för val av källa visas.

3 Tryck på **STANDBY**.

4 Tryck på knappen ① följt av knappen ② samtidigt i en sekund.



- Skärmen för val av högtalarsystem visas.

5 Välj delningsfilterläge.

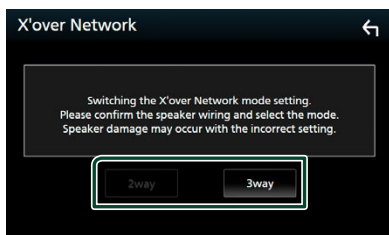

- En bekräftelseskärm visas.

6 Tryck på **Yes**.

OBS!

- När högtalarnas 3-vägssystem har valts är följande funktioner inaktiverade.
 - Främre fokus för lyssnarposition/ DTA
 - Fader som styr det allmänna ljudet
 - Val av högtalare att skicka ljudet till från smarttelefonen/mobiltelefonen genom Bluetooth HF/Audio
 - Inställning av pipton i användargränssnitt
- När du talar i den hopparade telefonen eller använder röstigenkänningsfunktionen kan inte högtalarsystemet växlas.

Högtalar-/X'over-inställning

1 Tryck på knappen **MENU**.

► Pop-up-menyn visas.

2 Tryck på **Audio**.

► Ljudskärmen visas.

3 Tryck på **Speaker/X'over**.

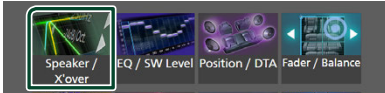

4 Välj en biltyp.

Du kan välja biltyp och högtalarnätverk osv.

Om din fordonstyp är vald, aktiveras tidsfördröjningen mellan analog och digital ljudåtergivning automatiskt (för tidsjustering av ljudutgång för varje kanal) för att få den högsta surroundeffekten.



5 Tryck på den högtalare (1) du vill justera och ställ in varje parameter (2) som följer.

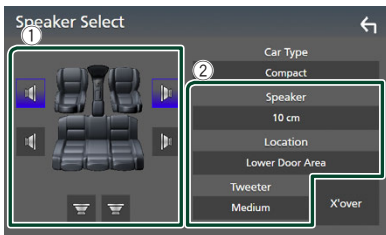

■ **Speaker**

Du kan välja en typ av högtalare och dess storlek för att få de bästa ljudeffekterna.

När högtalartyp och storlek är valda ställs högtalarens delningsfilter in automatiskt.

■ **Location** (endast för främre, bakre)

Välj högtalarpositionen som du har installerat.

■ **Tweeter** (endast för främre)

Du kan ställa in diskanthögtalaren när du väljer främre högtalare.

Ingen/liten/mellan/stor

■ **X'over**

Visa skärmen för inställning av högtalarnas delningsfilter.

Du kan justera delningsfrekvensen som ställdes in automatiskt när du valde typen av högtalare.

För detaljer, se **Inställning av crossover-nätverk (sid.63)**

När högtalarnätverket är inställt på 3-vägs:

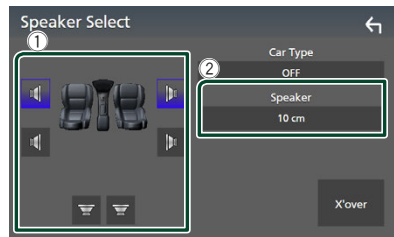

OBS!

- För hur man byter till högtalarnas 3-vägssystem, se **Inställning av 3-vägssystem för högtalare (sid.62)**. Om 3-väghögtalare ansluts då 2-vägsläget är valt kan högtalarna gå sönder.
- Välj "None" om du inte har några högtalare.

Inställning av crossover-nätverk

Du kan ställa in delningsfrekvensen för högtalarna.

1 Tryck på **X'over**.

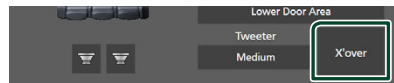

2 Tryck på högtalaren som du vill ställa in.

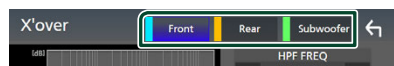

3 Ställ in varje parameter som följer.

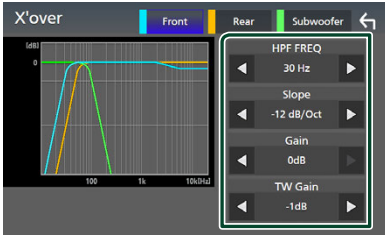

■ HPF FREQ

Justering av högpasfilter. (När Fram eller Bak är vald på skärmen Speaker Select)

■ LPF FREQ

Justering av lågpasfilter. (När Subwoofer är valt på skärmen Speaker Select)

■ Slope *1

Ställa in delningsfrekvensens branthet.

■ Gain

Justerar förstärkningen för den främre högtalarens, den bakre högtalarens eller subwoofers nivå.

■ TW Gain *2

Justera diskant högtalarens nivå. (När Fram väljs på skärmen Speaker Select)

■ Phase Inversion *3

Ställa in fas för Subwooferutgången.

Markera **Phase Inversion** för att vända faser 180 grader. (När Subwoofer är valt på skärmen Speaker Select)

*1 Endast när "LPF FREQ"/"HPF FREQ" är inställt på ett annat läge än "Through" i **X'over**.

*2 Endast när "Tweeter" är inställt på "Small", "Medium", "Large" i **Speaker Setup**.

*3 Endast när "Subwoofer" är inställt på ett annat läge än "None" i **Speaker Setup**.

När högtalarnätverket är inställt på 3-vägs:

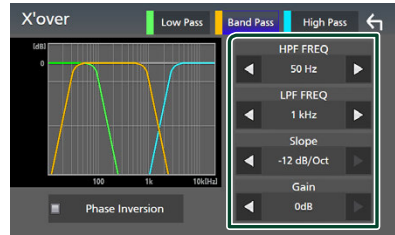

■ FREQ (Högpas)

Justering av högpasfilter.

■ HPF FREQ, LPF FREQ (Bandpass)

Justering av bandpassfilter. (När högtalaren för mellanregistret är vald på skärmen för val av högtalare)

■ FREQ (Lågpas)

Justering av lågpasfilter. (När bashögtalare väljs på skärmen för val av högtalare)

■ Slope *1 *2

Ställa in delningsfrekvensens branthet.

■ Gain

Ställ in varje högtalares förstärkning.

■ Phase Inversion

Ställ in utgång av fas för diskant-, mellanregister- och bashögtalare.

Markera **Phase Inversion** för att vända faser 180 grader.

*1 Endast när "LPF FREQ"/"HPF FREQ" (bandpass) är inställt på ett annat läge än "Through" i **X'over**.

*2 Endast när "FREQ" (lågpas) är inställt på ett annat läge än "Through" i **X'over**.

OBS!

- För hur man byter till högtalarnas 3-vägssystem, se **Inställning av 3-vägssystem för högtalare (sid.62)**. Om 3-vägshögtalare ansluts då 2-vägsläget är valt kan högtalarna gå sönder.

Allmän ljudkontroll

- 1 Tryck på knappen **MENU**.
➤ Popup-menyn visas.
- 2 Tryck på **Audio**.
➤ Ljudskärmen visas.
- 3 Tryck på **Fader / Balance**.

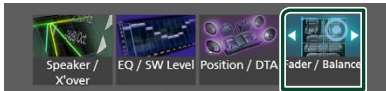

- 4 Ställ in varje parameter som följer.

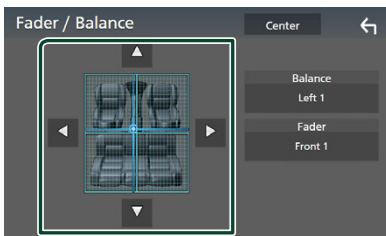

■ Fader / Balance

Justera volymbalansen runt det område som du rör vid.

Med ◀ och ▶ kan du justera höger och vänster volymbalans.

Med ▲ och ▼ kan du justera den främre och bakre volymbalansen.

■ Center

Rensa justeringen.

OBS!

- När högtalarnas 3-vägssystem väljs inaktiveras "Fader"-justering.

Equalizerkontroll

Du kan justera equalizern genom att välja den optimerade inställningen för varje kategori.

- 1 Tryck på knappen **MENU**.
➤ Popup-menyn visas.
- 2 Tryck på **Audio**.
➤ Ljudskärmen visas.
- 3 Tryck på **EQ / SW Level**.



- 4 Tryck på skärmen och ställ in Graphic Equalizer som du önskar.

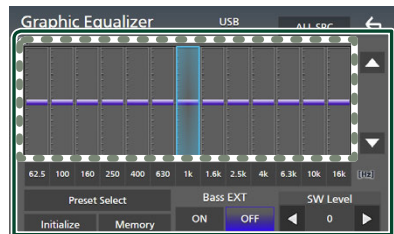

■ Ökningsnivå (prickat ramområde)

Justera ökningsnivån genom att trycka på varje frekvensstapel.

Du kan välja frekvensstapel och justera dess nivå med ▲, ▼.

■ Preset Select

Visa skärmen för val av den förinställda equalizer-kurvan. (sid.66)

■ Memory

Sparar den justerade equalizer-kurvan från "User1" till "User4". (sid.66)

■ Initialise

Initiera (plana ut) den aktuella EQ-kurvan.

■ ALL SRC

Använd den justerade equalizerkurvan för alla källor. Tryck på **ALL SRC** och tryck sedan på **OK** på bekräftelseskärmen.

■ Bass EXT (Utökade basinställningar)

När detta är aktiverat ställs frekvenser under 62,5 Hz in på samma ökningsnivå som (62,5 Hz).

Ljudkontroll

■ SW Level

Justera subwoofers ljudstyrka. Inställningen är tillgänglig när Subwoofer är inställd på "None". Se **Högtalar-/X'over-inställning (sid.63)**.

■ Hämta EQ-kurvan

- 1 Tryck på **Preset Select**.
- 2 Välj en EQ-kurva.

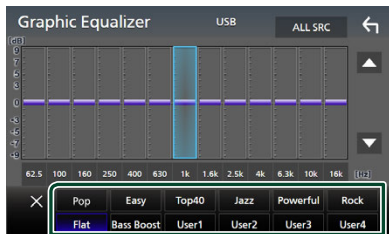

■ Spara EQ-kurvan

- 1 Justera EQ-kurvan.
- 2 Tryck på **Memory**.
- 3 Välj var du vill spara.

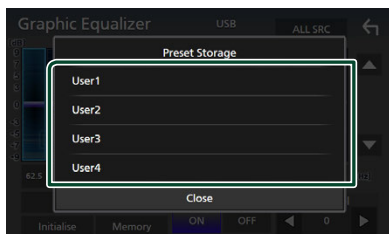

Volume Offset

Finjusterar volymen för den aktuella källan för att minska volymkillnaden mellan olika källor.

- 1 Tryck på knappen **MENU**.
 - Popup-menyn visas.
- 2 Tryck på **Audio**.
 - Ljudskärmen visas.
- 3 Tryck på **Volume Offset**.

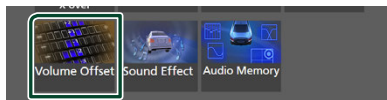

- 4 Tryck på + eller - för att justera nivån.



■ Initialise

Återgår till de inledande inställningarna.

Tryck på **Initialise** och tryck sedan på **Yes** på bekräftelseskärmen.

OBS!

- Om du först ökar volymen och sedan minskar den med "Volume Offset". Att plötsligt växla den aktuella källan till en annan källa kan ge extremt högt ljud.

Ljudeffekt

Du kan ställa in ljudeffekter.

1 Tryck på knappen **MENU**.

► Pop-up-menyn visas.

2 Tryck på **Audio**.

► Ljudskärmen visas.

3 Tryck på **Sound Effect**.

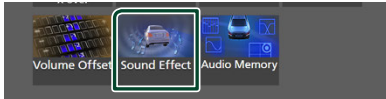

4 Ställ in varje parameter som följer.

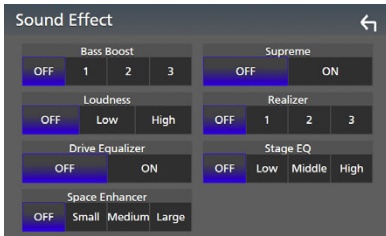

■ **Bass Boost**

Ställ in storleken på basförstärkningen "OFF"/"1"/"2"/"3".

■ **Loudness**

Ställ in förstärkningsnivåerna för låga och höga toner.

"OFF", "Low", "High"

■ **Drive Equalizer**

Vägbuller reduceras genom ökning av bandbredden.

"OFF", "ON"

■ **Space Enhancer**

Välj känslan av ljudrumsförbättring.

"OFF"/"Small"/"Medium"/"Large" (AV/liten/mellan/stor).

Denna inställning är inte tillgänglig med digitalradio som källa.

■ **Supreme**

Slå PÅ/AV funktionen Supreme.

Teknik för att extrapolera och komplettera det högfrequensområde som kapas vid kodningen med den egna algoritmen.

■ **Realizer**

Gör ljudet mer virtuellt realistiskt med hjälp av Digital Signal Processor-systemet (DSP).

Välj nivå bland "OFF"/"PÅ"/"1"/"2"/"3".

■ **Stage EQ**

Du kan justera höjden på högtalarna virtuellt för att passa din lyssnarposition.

"OFF"/"LOW"/"MIDDLE"/"HIGH" (AV/LÅG/MELLAN/HÖG).

Lyssnarposition/DTA

Lyssnarposition/DTA låter dig förbättra ljudfältet beroende på platsen där du befinner dig.

Lyssnarposition/DTA låter dig ställa in "Listening Position" och "Front Focus". Du kan inte ställa in båda samtidigt.

1 Tryck på knappen **MENU**.

► Pop-up-menyn visas.

2 Tryck på **Audio**.

► Ljudskärmen visas.

3 Tryck på **Position/DTA**.



- Ställa in lyssnarposition (*sid.68*)
- Ställa in frontfokus (*sid.68*)

Lyssnarposition

Justera ljudfördröjningstiden så att ljuden från olika högtalare kommer fram till lyssnaren som sitter på det valda sätet samtidigt.

1 Tryck på **Listening Position** på skärmen **Position/DTA**.

2 Välj en lyssnarposition bland **Front R** (Right front), **Front L** (Left front), **Front All** (All front), och **All**.

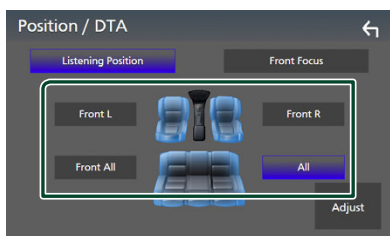

DTA-positions kontroll

Du kan finjustera din lyssnarposition.

1 Tryck på **Adjust**.

2 Tryck på **Delay**.

3 Tryck på ◀ eller ▶ för att justera fördröjningstiden för den valda högtalaren.



4 Tryck på **Level**.

5 Tryck på ◀ eller ▶ för att justera ljudnivån för den valda högtalaren.



OBS!

- Tryck på **Initialise** och sedan på **Yes** på bekräftelsemenyn för att initiera inställning av fördröjning och nivå.

Framfokus

Du kan fokusera den imaginära ljudbilden framför det valda sätet.

1 Tryck på **Front Focus** på skärmen **Position/DTA**.

2 Välj en framfokusposition.

För **Front All** och **All**, välj Priority L eller R (prioritet vänster eller höger) beroende på vilken sida du vill placera den imaginära ljudbilden på.

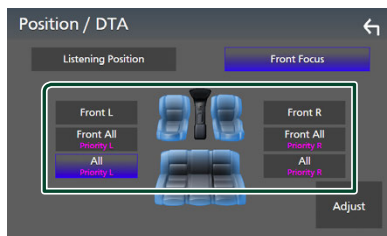

OBS!

- När högtalarnas 3-vägssystem väljs inaktiveras funktionen för främre fokus.

Finjustering av framfokus

- Tryck på **Adjust**.
- Tryck på **Delay**.
- Ställ in varje parameter som följer.

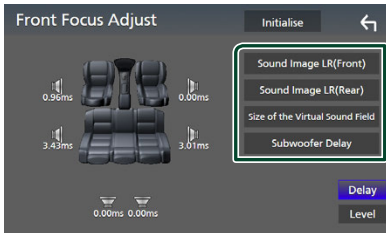
**Sound Image LR (Front)**

Fokusera ljudbilden framför framsätena.

Sound Image LR (Rear)

Fokusera ljudbilden framför baksätena.

Size of the Virtual Sound Field

Justera storleken på ljudbilden efter din smak. Om ljudbilden skiftas framifrån, flytta tillbaka den genom **Sound Image LR (Front)** eller **Sound Image LR (Rear)**.

Subwoofer Delay

Justera tiden för subwoofers ljudfördröjning.

4 Tryck på Level.**5 Tryck på ◀ eller ▶ för att justera ljudnivån för den valda högtalaren.****OBS!**

- Tryck på **Initialise** och sedan på **Yes** på bekräftelsemenyn för att initiera inställning av fördröjning och nivå.

Ljudinställningsminne

Ljudkontrollinställningar kan memoreras. De sparade inställningarna kan hämtas när som helst.

- Tryck på knappen **MENU**.
▶ Popup-menyn visas.
- Tryck på **Audio**.
▶ Ljudskärmen visas.
- Tryck på **Audio Memory**.

**SETUP Memory**

Lås eller lås upp inställningarna för ljud INSTÄLLNING Minne/Hämta/Rensa.

Audio SETUP Memory

Sparar de aktuella ljudinställningarna.

- Borttoning/Balans, högtalare/X'over, equalizer (användarförinställning, SW-nivå), position/DTA, Ljudeffekt (*sid.62*)

Audio SETUP Recall

Hämta den sparade ljudinställningen.

Audio SETUP Clear

Radera inställningsminnet för AUDIO och de nuvarande sparade ljudinställningarna.

Fjärrkontroll

Enheten kan hanteras med fjärrkontrollen KCA-RCDV340 (säljs separat).

▲ FÖRSIKTIGHET

- Lägg fjärrkontrollen på en plats där den inte kan röra sig vid inbromsning eller andra manövrer. En farlig situation kan uppstå om fjärrkontrollen ramlar ner och kläms fast under pedalerna under körning.
- Risk för brand eller explosion om batteriet byts ut mot en felaktig typ. Se till att endast byta ut mot samma typ.
- Risk för brand, explosion eller läckage av brandfarlig vätska eller gas om batteriet lämnas i en extremt hög omgivande temperatur och/eller utsätts för extremt lågt lufttryck. Batteripaketet eller batterierna får inte utsättas för överdriven värme såsom solsken, eld eller liknande.
- Risk för brand, explosion eller läckage av brandfarlig vätska eller gas om batteriet kastas i eld eller i en varm ugn, laddas upp, kortsluts, krossas mekaniskt eller kapas.
- Om batterivätska kommer i kontakt med ögonen eller kläderna, skölj genast med vatten och kontakta en läkare.

Sätta i batterierna

Om fjärrkontrollen endast fungerar på kort avstånd eller inte fungerar alls, kan batterierna vara slut.

I så fall byter du bägge batterierna mot nya.

- 1 Sätt i två batterier av storleken "AAA"/"R03" med ⊕ och ⊖ polerna åt rätt håll, följ illustrationen inuti höljet.

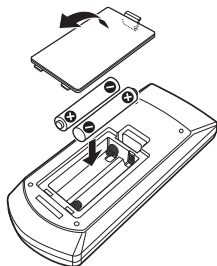

Fjärrkontrollens knappfunktioner

■ Byta funktionsläge

Funktionerna som hanteras med fjärrkontrollen skiljer sig beroende på lägesomställarens position.

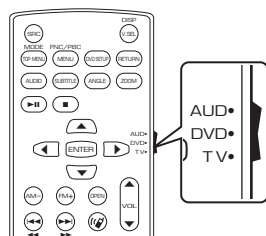

■ AUD-läge

Ändra till detta läge vid kontroll av en utvald källa eller tunerälla, etc.

■ DVD-läge/TV-läge

Används inte.

OBS!

- När du ska styra en spelare som inte är integrerad i enheten, välj "AUD"-läget.

■ Direkt sökläge

Med fjärrkontrollen kan du hoppa direkt till Radiokällans önskade frekvensvärde genom att ange innehållets nummer.

OBS!

- Denna funktion kan inte användas för USB- och iPod-enheter.

- 1 Tryck på knappen **DIRECT**.
- 2 Ange numret på det innehåll du vill spela upp med hjälp av sifferknapparna.
- 3 Tryck på ◀ eller ▶ -knappen.
 - De innehåll som motsvarar det nummer du angav spelas upp.

Grundläggande funktion

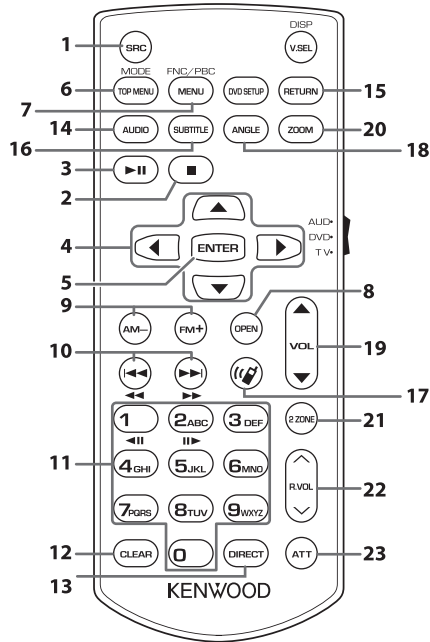

	Knapp-namn	Läge	Funktion
1	SRC	–	Växlar till den källa som ska spelas. I handsfree-läge, lägger på telefonen.
2	■	–	Används inte.
3	▶	–	Pausar spåret eller filen och återtar uppspelningen genom att man trycker två gånger. Växlar mellan söklägen för radio- och digital radio-källorna i AUD-läge.
4	▲/▼/◀/▶	–	Används inte.
5	ENTER	–	Utför den valda funktionen.
6	TOP MENU	AUD	Skärmläget ändras varje gång du trycker på den här knappen under videouppspelning.
7	MENU	AUD	Visar funktionsskärmen för aktuell källa. (USB)
8	OPEN	–	Används inte.
9	AM-/FM+	AUD	Väljer mappen som ska spelas. Väljer vilket FM-/AM-band som ska tas emot för radiokällan i AUD-läge.
10	◀◀/▶▶	–	Väljer spår eller fil som ska spelas. Växlar till radiostationer som tas emot av enheten för radio- och digital radio-källorna i AUD-läge.
11	Knappsats	AUD	Låter dig ange numret för att söka i direktsökningsläge. För detaljer om direkt sökläge, se Direkt sökläge (sid.70) . Låter dig mata in det förinställda numret för radio- och digital radio-källorna. <ul style="list-style-type: none"> • Om det förinställda numret är en siffra, tryck på numret. • Om de förinställda numren är två siffror, tryck på siffrorna kontinuerligt inom tre sekunder. • Om du trycker på ◀▶ inom tre sekunder kan du bestämma det förinställda numret på en siffra.
12	CLEAR	–	Används inte.
13	DIRECT	–	Växlar till direkt sökläge. (sid.70).

Fjärrkontroll

	Knapp-namn	Läge	Funktion
14	AUDIO	–	Används inte.
15	RETURN	–	Används inte.
16	SUBTITLE	–	Används inte.
17		–	När ett samtal kommer svarar den på samtalet.
18	ANGLE	–	Används inte.
19	VOL ▲▼	–	Justerar ljudstyrkan.
20	ZOOM	–	Används inte.
21	2 ZONE	–	Används inte.
22	R.VOL ^∨	–	Används inte.
23	ATT	–	Sänker volymen genom att trycka på knappen en gång. Återställer volymen till föregående nivå genom att trycka på knappen två gånger.

Anslutning/Installation

Det här avsnittet är för den professionella installatören.

Överlämna för säkerhets skull kabeldragnings- och monteringsarbete till yrkespersoner. Konsultera bilstereoförsäljaren.

Före installationen

Innan du installerar denna enhet, tänk på nedanstående försiktighetsåtgärder.

⚠ VARNINGAR

- Om du ansluter tändningsledningen (röd) och batteriledningen (gul) till bilens kaross (jord) kan du orsaka en kortslutning som i sin tur kan ge upphov till brand. Anslut alltid dessa ledningar till strömförsörjningskällan som leds genom säkringsboxen.
- Skär inte bort säkringen från tändningsledningen (röd) och batteriledningen (gul). Strömförsörjningen måste anslutas till ledningarna via säkringen.

⚠ FÖRSIKTIGHET

- Installera den här enheten i konsolen på din bil. Vidrör inte enhetens metallparti under eller strax efter användning. Metallkomponenter som kylare och hölje blir heta.

OBS!

- Montering av och kabeldragnings från denna produkt kräver kunskap och erfarenhet. För bästa säkerhet, överlämna monterings- och kabeldragningsarbete till yrkespersoner.
- Försäkra dig om att enheten är ansluten till en negativ likströmförsörjning på 12 V.
- Installera inte enheten på en plats där den utsätts för direkt solljus, extrem värme eller fuktighet. Undvik också ställen med mycket damm eller risk för vattenstänk.
- Använd inte egna skruvar. Använd de skruvar som följer med enheten. Om du använder fel skruvar kan du skada enheten.
- Om strömmen inte är påslagen ("There is an error in the speaker wiring. Please check the connections." (Det finns ett fel i högtalarens ledningar. Kontrollera anslutningarna) visas),

högtalarkabeln kan vara kortsluten eller ha vidrört fordonets kaross, och skyddsfunktionen kan ha aktiverats. Därför bör högtalarkabeln kontrolleras.

- Om tändningen på din bil inte har ett ACC-läge, anslut tändningskablarna till en strömkälla som kan sättas på och stängas av med tändningsnyckeln. Om du ansluter tändningskabeln till en strömkälla med konstant spänning, som man exempelvis gör med batterikablar, kan batteriet laddas ur.
- Om kontrollpanelen har ett lock så se till att du installerar enheten så att frontpanelen inte stöter emot locket vid öppning och stängning.
- Om säkringen löser ut, säkerställ först att kablarna inte vidrör varandra och åstadkommer en kortslutning, och byt sedan ut den gamla säkringen mot en ny av samma klass.
- Isolera kablar som inte ska ha kontakt med varandra med vinyltejp eller liknande material. För att förebygga en kortslutning, ta inte bort hättorna i slutet på de kablar som inte ska ha kontakt med varandra eller på uttagen.
- Anslut högtalarkablarna på korrekt sätt till de uttag som de motsvarar. Enheten kan skadas eller upphöra att fungera om du delar ⊖-kablarna eller jordar dem mot en metall del i bilen.
- Om enbart två högtalare ansluts till systemet ansluter du kontaktdonen endera till de båda främre utgångarna eller till de båda bakre utgångarna (blanda inte främre och bakre utgångar). Om du till exempel ansluter ⊕-kontakten från vänster högtalare till en främre utgång får du inte ansluta ⊖-kontakten till en bakre utgång.
- När enheten har installerats bör du kontrollera att bilens bromslampor, blinkers, vindrutetorkare etc. fungerar som de ska.

Anslutning/Installation

- Den här enheten har en kylningsfläkt för att minska den interna temperaturen. Placera inte enheten på ett ställe där enhetens kylfläkt kan blockeras. Att blockera ventilationsöppningarna hindrar kylning av innetemperaturen och resulterar i felaktig funktion.

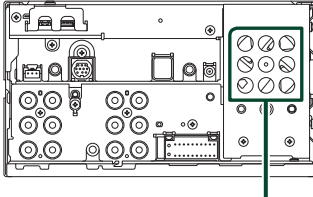

Kylfläkt

- Fäst enheten så att fästvinkeln är 30° eller mindre.
- Anslut ingenting till uttaget som är märkt med "NC". "NC" betyder "Non Connection" eller "No Connecting". Om andra signaler sänds till uttaget kan det hända att enheten inte fungerar som den ska.
- Tryck inte för hårt på panelens yta när du installerar enheten i fordonet. Det kan leda till repor, skador eller funktionsoduglighet.
- Mottagningen kan försämrats om det finns metallföremål nära Bluetooth-/Wi-Fi-antennen.

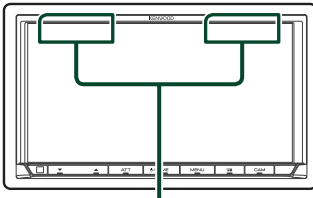

Bluetooth-/Wi-Fi-antennenhet

Medföljande tillbehör för installation

①		x1
②		x1
③		x1

④		x1
⑤		x2
⑥		x1
⑦		x1
⑧		x1

Installationsprocedur

- Förhindra kortslutning genom att ta ut nyckeln från tändlåset och koppla ifrån batteriets \ominus -pol.
- Genomför korrekta kabelanslutningar för ingång och utgång för varje enhet.
- Anslut kabeln till kabelknippet.
- Anslut ISO-kontakten till kabelhärvan.
- Anslut kabelknippets kontaktdon till enheten.
- Installera enheten i din bil.
- Anslut batteriets \ominus -pol igen.
- Genomför den inledande inställningen. Se **Inledande inställning (sid.8)**.

Installation av enheten

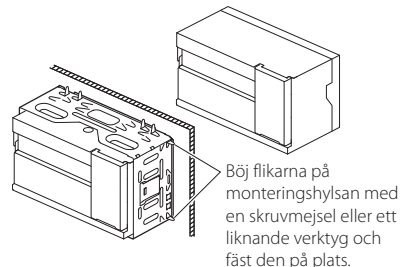

Bjögflikarna på monteringshylsan med en skruvmejsel eller ett liknande verktyg och fäst den på plats.

OBS!

- Se till att enheten sitter ordentligt på plats. Om enheten sitter ostadigt kan den fungera dåligt (t.ex. kan ljudet hoppa).

Kantram

- 1) Anslut tillbehör ⑥ till enheten.

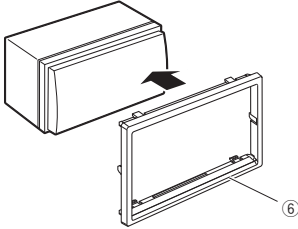
**GPS-antenn**

En GPS-antenn installeras inuti bilen. Den bör installeras så horisontellt som möjligt för att det ska gå lätt att ta emot GPS-signalerna från satellit.

Montera GPS-antennen i din bil:

- 1) Rengör din instrumentbräda eller en annan yta.
- 2) Ta bort metallplattans avskiljare (tillbehör ⑧).
- 3) Tryck ner metallplattan (tillbehör ⑧) ordentligt på din instrumentbräda eller annan fästyta. Vid behov kan du böja metallplattan (tillbehör ⑧) för att anpassa den till en böjd yta.
- 4) Ta bort skyddsfilm från GPS-antennen (tillbehör ⑦) och fäst antennen vid metallplattan (tillbehör ⑧).

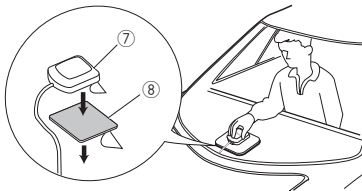
**OBS!**

- Använd den medföljande GPS-antennen. Användning av en annan GPS-antenn än den medföljande kan leda till en minskning av positioneringsnoggrannheten.
- Beroende på biltyp kan det hända att mottagning av GPS-satellitssignaler inte är möjlig med antennen installerad inuti bilen.
- Installera GPS-antennen på avstånd från antenner som använder CB-radio och satellit-tv-apparater.
- GPS-antennen bör installeras på en plats som är minst på minst 30 centimeters (12 tum) avstånd från smarttelefoner/mobiltelefoner eller andra mottagarantenner. Signaler från GPS-satelliten kan störas av dennes typ av kommunikation.
- Att måla GPS-antennen med (metall-)färg kan göra att den fungerar sämre.

Mikrofonenhet

- 1) Kontrollera installationsplatsen för mikrofonen (tillbehör ④).
- 2) Rengör installationsytan.
- 3) Ta bort mikrofonens skyddsfilm (tillbehör ④) och fäst mikrofonen på platsen som visas nedan.
- 4) Dra mikrofonkabeln till enheten och fäst den på flera ställen längs vägen med tejp eller på något annat sätt.
- 5) Anpassa mikrofonens riktning (tillbehör ④) till föraren.

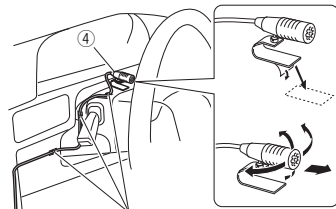

Fäst en kabel med tejp som kan fås i handeln.

■ Demontering av kantramen

- 1) Stoppa in demonteringsnyckelns hakar (tillbehör ⑤) och frigör de två undre låsen. Sänk trimplattan (tillbehör ⑥) och dra den framåt enligt bilden.

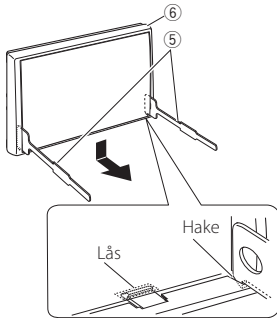

OBS!

- Kantramen lossas i överkant på samma sätt.

- 2) När nederdelen har lossats kan de två båda övre fästena lossas.

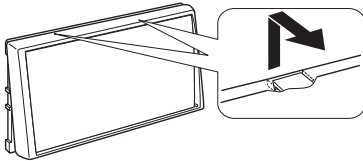

■ Losstagning av bilstereon

- 1) Demontera kantramen. (sid.76)
- 2) Skjut in de två demonteringsnycklarna (tillbehör ⑤) djupt i spåren på varje sida, som på bilden.

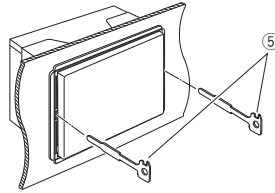

- 3) För demonteringsnyckeln nedåt och dra ut enheten halvvägs samtidigt som du trycker inåt.

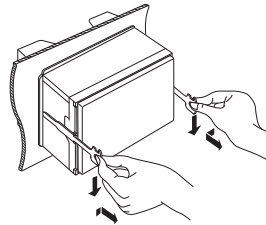

OBS!

- Akta så att du inte skadar dig på demonteringsnyckelns hakar.

- 4) Dra ut enheten hela vägen med dina händer, och var försiktig så att du inte tappar den.

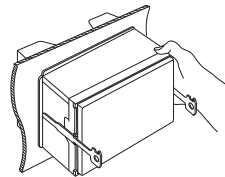

Ansluta kablar till uttagen

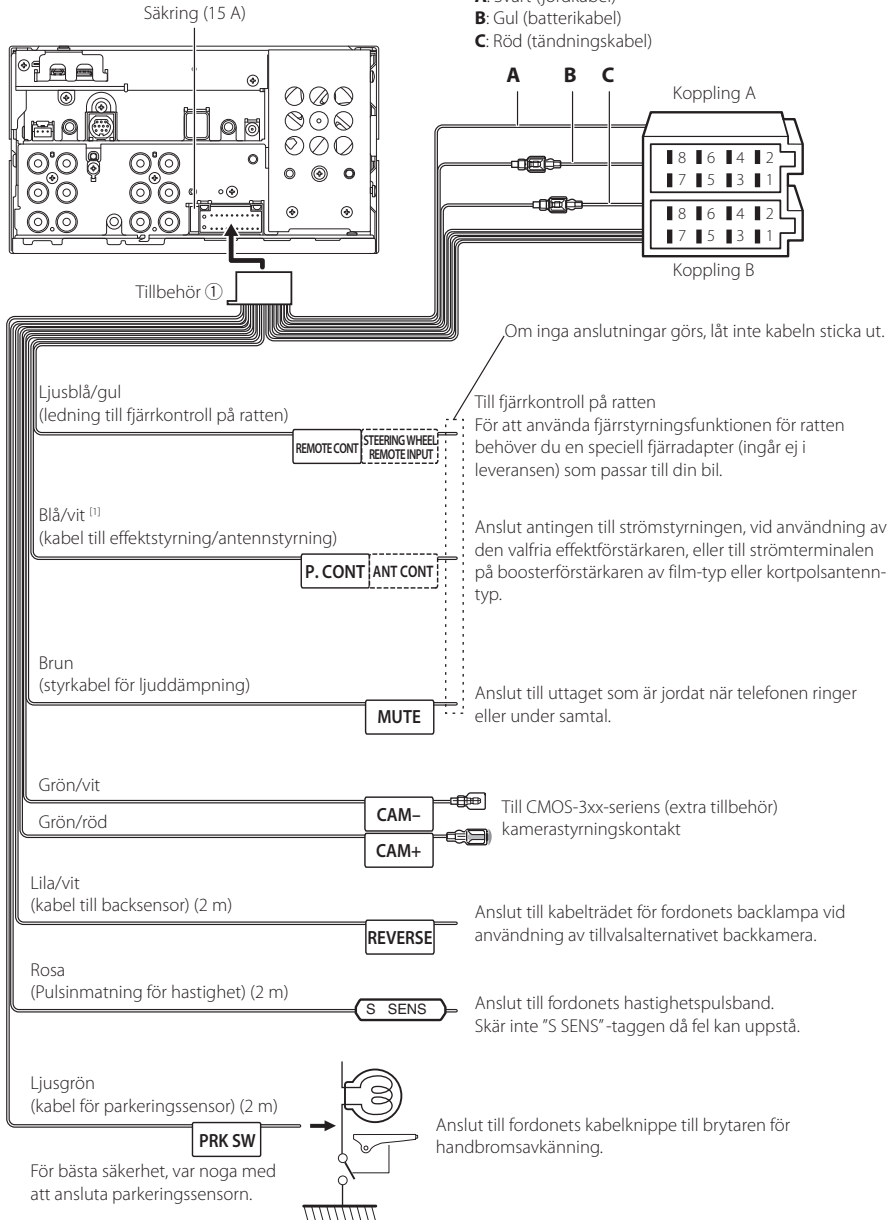

[1] [2]: Blå/vit kabel består av två kablar, [1] och [2]. Uteffekt för blå/vit kabel ([1] + [2]): 12 V \approx 350 mA

Inställning av 3-vägs högtalarsystem

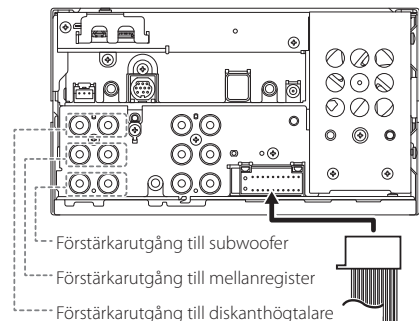

Vid anslutning till en extern förstärkare, anslut dess jordningskabel till bilens chassi för att undvika skador på enheten.

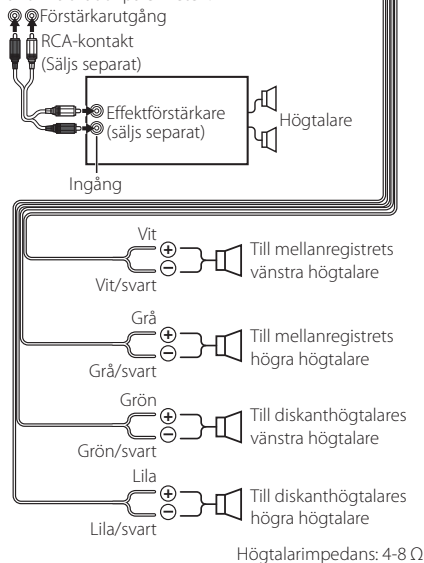

OBS!

- För inställning av högtalarsystem, se **Inställning av 3-vägssystem för högtalare (sid.62)**.
- För inställning av högtalare och delningsfilter, se **Högtalar-/X'over-inställning (sid.63)**.
- För att ansluta högtalarkablar till andra utgångar än högtalarutgångarna och förstärkarutgångarna, se **Ansluta systemet och externa komponenter (sid.79)** och **Ansluta kablar till uttagen (sid.77)**.

Kabelhärva (tillbehör ①) kontaktfunktionsguide

Stift	Färg och funktion	
A-4	Gul	Batteri
A-5	Blå/Vit [2]	Strömreglering
A-6	Orange/vit	Dimmer
A-7	Röd	Tändning (ACC)
A-8	Svart	Jordanslutning
B-1/ B-2	Lila (+) / lila/svart (-)	Höger bak
B-3/ B-4	Grå (+) / grå/svart (-)	Höger fram
B-5/ B-6	Vit (+) / vit/svart (-)	Vänster fram
B-7/ B-8	Grön (+) / grön/svart (-)	Vänster bak

För mer information, se **Ansluta kablar till uttagen (sid.77)**.

*Högtalarimpedans: 4-8 Ω

[1] [2]: Blå/vit kabel består av två kablar, [1] och [2].

Uteffekt för blå/vit kabel ([1] + [2]):

12 V \approx 350 mA

⚠ VARNING vid anslutning av ISO-kontakt donet

Hur stiften är arrangerade i ISO-kontakt donen beror på vilken typ av bil du kör. Försäkra dig om att du anslutningarna sker på rätt sätt så att du inte skadar enheten. Standardanslutning för kabelhärvar beskrivs nedan under (1). Om ISO-kontakt donets stift är monterade som det beskrivs under (2) utför du anslutningen som det visas. Försäkra dig om att du ansluter kabeln som det visas nedan under (2) om du avser att installera denna enhet i bilar av märket Volkswagen etc.

(1): Standardinställning

Den röda (A-7-stiftet) anslutningen i bilens ISO-kontakt don är kopplad till tändningen och den gula (A-4-stiftet) anslutningen är kopplad till den kontinuerliga strömförsörjningen.

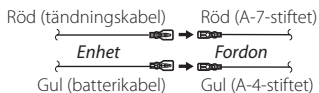

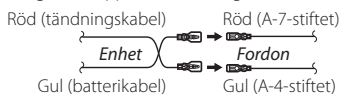

(2)

Den röda (A-7-stiftet) anslutningen i bilens ISO-kontakt don är kopplad till den kontinuerliga strömförsörjningen och den gula (A-4-stiftet) anslutningen är kopplad till tändningen.

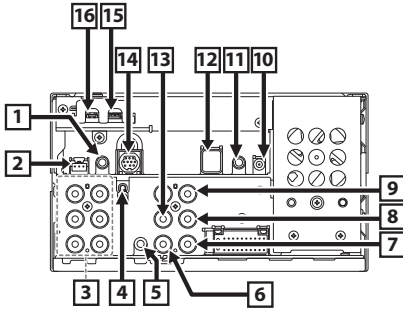

Ansluta systemet och externa komponenter

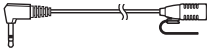

1	Tillbehör ④: Mikrofon 
2	Gränssnitt i instrumentbrädans kamera Anslut kameran DRV-N520 (säljs separat) för instrumentbrädan. (sid.81)
3	Vid anslutning till en extern förstärkare, anslut dess jordningskabel till bilens chassi för att undvika skador på enheten. <div style="display: flex; align-items: center;"> <div style="margin-right: 10px;">  </div> <div> <p>Förstärkarutgång för bakre ljud (Vänster: vit. Höger: röd)</p> <p>Förstärkarutgång för främre ljud (Vänster: vit. Höger: röd)</p> <p>Förstärkarutgång för subwoofer (Vänster: vit. Höger: röd)</p> </div> </div>
4	FM/AM-antenngång 
5	AV-IN-ingång (för ljud) (ø3,5 minijack)
6	VIDEO-ingång (gul) Anslut en RCA-kabel (säljs separat) till VIDEO-ingången för att använda kameraingång (gul) AV-IN (för bild) eller sidovy (vänster eller höger). För mer information, se För att ange inställningarna för tilldelning av kameran (sid.53) .
7	Ingång för framåtriktad kamera/ instrumentbrädans kamera (gul). Se För att ange inställningarna för tilldelning av kameran (sid.53) .
8	Backkamerans ingång (gul)
9	3:e aktiva kamerans ingång (gul). Se För att ange inställningarna för tilldelning av kameran (sid.53) .

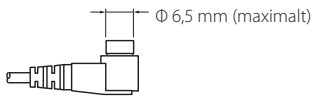
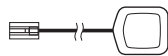
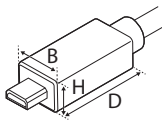
10	Digital radioantenn CX-DAB1 (extra tillbehör) ⚠ Vi rekommenderar att CX-DAB1 (extra tillbehör) används som digital radioantenn. När en kommersiellt tillgänglig digital radioantenn används får diametern på SMB-kopplingen inte vara större än Ø6,5 mm. 
11	Anslut till fordonets kabelträd för rattfjärrkontrollen. Kontakta din KENWOOD-återförsäljare om du vill veta mer.
12	Tillbehör ⑦: GPS-antenn Använd den medföljande GPS-antennen. Användning av en annan GPS-antenn än den medföljande kan leda till en minskning av positioneringsnoggrannheten. 
13	Visuell utgång (gul)
14	Extern I/F
15	USB-uttag (USB Type-C®)
16	HDMI-ingång (Type-D) Anslut en KCA-HD200 (säljs separat) till HDMI-ingången.  B: 11,1 mm eller mindre H: 7,7 mm eller mindre D: 21,5 mm eller mindre

Montering/demontering av fästkonsol

Ta bort fixturen när du ansluter kabeln till HDMI-uttaget och USB-uttaget. Sätt tillbaka fixturen efter att du har anslutit kabeln.

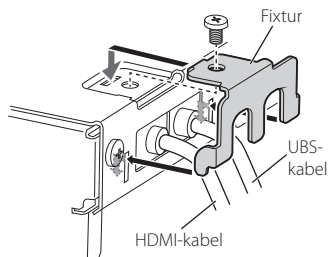

Ansluta en USB-enhet

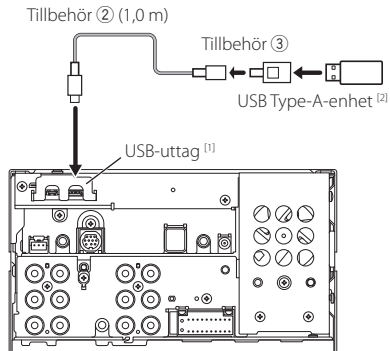

^[1] Maximal strömtillförsel för USB:
likström 5 V $\overline{\text{---}}$ 3,0 A

^[2] Säljs separat

Ansluta en iPod/iPhone

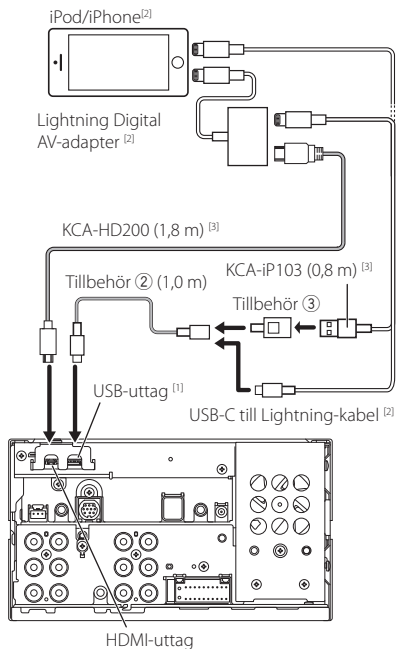

^[1] Maximal strömtillförsel för USB:
likström 5 V $\overline{\text{---}}$ 3,0 A

^[2] Säljs separat

^[3] Extra tillbehör

Anslutning av en Android-smarttelefon

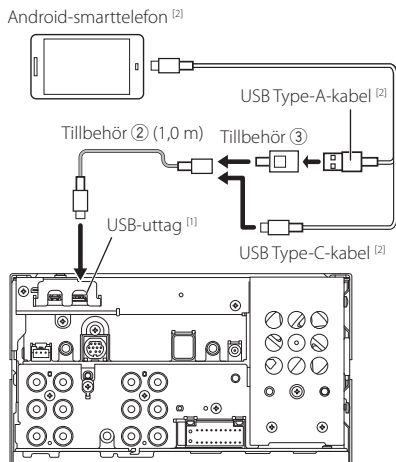

^[1] Maximal strömtillförsel för USB:
likström 5 V $\overline{\text{---}}$ 3,0 A

^[2] Säljs separat

Ansluta kameran

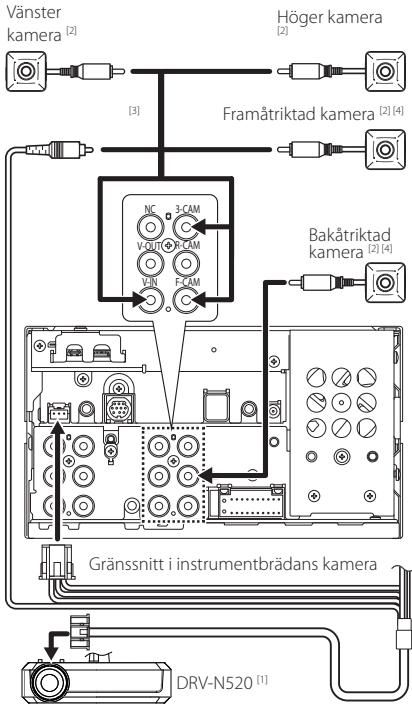

[1] Extra tillbehör

[2] Säljs separat

[3] Upp till tre kameror av instrumentbrädans kamera, framåtriktade kameran, kameran för vänster och höger sidovy, kan anslutas. För mer information, se **För att ange inställningarna för tilldelning av kameran (sid.53)**.

[4] Serie CMOS-3xx (extra tillbehör) eller kommersiellt tillgänglig kamera.

Felsökning

Problem och lösningar

Om något problem uppstår, kontrollera först nedanstående tabell för att identifiera möjliga problem.

OBS!

- En del funktioner kan avaktiveras i kombination med vissa inställningar på enheten.
- Ett fel på enheten kan kanske bero på att den används fel eller på felaktig ledningsdragning.

Om inställningar

- **Det går inte att ställa in subwoofern.**
- **Det går inte att ställa in fasen för subwoofern.**
- **Inget ljud från subwoofern.**
- **Det går inte att ställa in lågpasfiltret.**
- **Det går inte att ställa in högpasfiltret.**

Subwoofern är inte påslagen.

- Ställ in subwoofern på on. Se **Högtalar-/X'over-inställning (sid.63)**.

Om radioanvändning

Radiomottagningen är dålig.

Bilens antenn är inte utdragen.

- Dra ut antennen hela vägen.

Antennens styrkabel är inte ansluten.

- Anslut kabeln på rätt sätt. Se **Ansluta systemet och externa komponenter (sid.79)**.

Det går inte att välja mapp.

Funktionen för slumpmässig uppspelning är aktiverad.

- Slå av slumpvalsfunktionen.

Andra

Knappljudet hörs inte.

Jacket för preout används.

- Knappljudet kan inte sändas ut från preout-jacket.

Felmeddelanden

När enheten inte fungerar som den ska, visas felorsaken som ett meddelande på skärmen.

Det finns ett fel i högtalarens ledningar.

Kontrollera anslutningarna.

En skyddande krets har aktiverats eftersom en högtalarsladd har kortslutits eller kommit i kontakt med bilchassit.

- Anslut och isolera högtalarsladden på lämpligt vis och slå av och sedan på strömmen.

Hot Error

När enhetens inre temperatur stiger över 60 °C aktiveras skyddskretsen, och eventuellt kan du inte styra enheten.

- Använd enheten igen när enhetens temperatur har sjunkit.

Error 07–67

Av någon anledning fungerar inte enheten som den ska.

- Slå av och sedan på strömmen. Om meddelandet "Error 07–67" inte försvinner, ta kontakt med närmaste KENWOOD-försäljare.

Ingen enhet (USB-enhet)

USB-enheten är vald som källa trots att en USB-enhet inte är ansluten.

- Byt till en annan källa än USB/iPod. Anslut en USB-enhet och ändra sedan källan till USB igen.

Frånkopplad (iPod-, Bluetooth-ljudenhet)

iPod/Bluetooth-ljudenheten är vald som källa men ingen iPod/Bluetooth-enhet är ansluten.

- Byt till en annan källa än iPod/Bluetooth. Anslut en iPod/Bluetooth-ljudenhet och ändra källan till iPod/Bluetooth igen.

No Media File

Det finns inte en ljudfil som kan spelas på den anslutna USB-enheten. Media har spelats som inte har registrerade data som enheten kan spela upp.

- Se **Media och filer som kan spelas upp (sid.84)**.

USB device over current status detected.

Den anslutna USB-enheten har en kapacitet som är högre än den tillåtna gränsen.

- Kontrollera USB-enheten. Det kan ha uppstått ett fel på den anslutna USB-enheten.
- Byt till en annan källa än USB. Koppla loss USB-enheten.

Apple CarPlay

GPS-antennen måste vara ansluten för att använda Apple CarPlay trådlöst. Vänligen kontrollera de korrekta anslutningarna eller anslut via USB för att använda Apple CarPlay.

GPS-antennen ansluts inte när Apple CarPlay startas genom att ansluta trådlöst eller när din iPhone kompatibel med trådlöst Apple CarPlay är registrerad i **Device List**.

- Kontrollera anslutningen på GPS-antennen eller anslut via USB för att använda Apple CarPlay.

Appendix

Media och filer som kan spelas upp

Du kan spela upp olika typer av media och filer på denna enhet.

Om filer

Följande ljud- och videofiler stöds.

Uppspelningsbara ljudfiler

	Format	Bithastighet	Samplingsfrekvens	Antal bitar
AAC-LC (.m4a)	MPEG-2/MPEG-4 AAC LC HE-AAC(V1,V2)	8 – 320 kbit/s, VBR	16 – 48 kHz	16 bit
MP3 (.mp3)	MPEG-1/MPEG-2 Audio Layer 3	8 – 320 kbit/s, VBR	16 – 48 kHz	16 bit
WMA (.wma)	Windows Media Audio Standard L3 profile (Version 7, 8, 9)	8 – 320 kbit/s	16 – 48 kHz	16 bit
Linjär PCM (WAVE) (.wav)	RIFF waveform Audio Format	–	16 – 192 kHz	16 bit/24 bit
FLAC (.flac, .fla)	flac	–	16 – 192 kHz	16 bit/24 bit
Vorbis (.ogg)	vorbis	–	16 – 48 kHz	16 bit

- WMA- och AAC-filer med DRM kan inte spelas.
- Trots att ljudfiler kompileras med de standarder som anges ovan, kanske det inte går att spela upp alla ljudfiler beroende på mediets eller enhetens typ eller tillstånd.
- Den här enheten stöder uppspelning av högupplösta ljudfiler.
Det rekommenderas att ett billjudsystem konfigureras med endast högupplösta ljudkompatibla produkter från spelare till högtalare för att uppnå högkvalitativt ljud.

Godtagna videofiler

	Profil	Största bildstorlek	Max. bithastighet	Ljudformat
MPEG1 (.mpg, .mpeg)	–	352 × 240, 352 × 288	1,5 Mbit/s	MPEG Audio Layer 2
MPEG-2 (.mpg, .mpeg)	MP@ML	720 × 480, 720 × 576	8 Mbit/s	MPEG Audio Layer 2
H.264/MPEG-4 AVC (.mp4, .m4v, .avi, .flv, .f4v)	Basprofil, huvudprofil	1 920 × 1 080 (30 fps)	8 Mbit/s	MP3, AAC
MPEG-4 (.mp4, .avi)	Avancerad enkel profil	1 920 × 1 080 (30 fps)	8 Mbit/s	MP3, AAC
WMV (.wmv)	Huvudprofil	1 920 × 1 080 (30 fps)	8 Mbit/s	WMA
MKV (.mkv)	Videoformat följer H.264/MPEG-4 AVC, MPEG-4, WMV			MP3, AAC, WMA, Vorbis, FLAC

- Den här enheten kan endast spela upp filer som är mindre än 4 GB.

Begränsning av struktur för fil och mapp

	USB-enhet
Maximalt antal mapplager	8
Max antal filer (per mapp)	999
Max antal mappar (per mapp)	9999
Max antal mappar (per enhet)	Obegränsat

- Du kan ange ett mappnamn och ett filnamn med 255 eller färre single-byte-tecken.
- Filer i mappen vars mappnamn börjar med en punkt (.) kan inte spelas upp.

Specifikationer

■ Bildskärm

Bildstorlek

- : 6,95 tum (diagonal) bred
- : 156,6 mm (B) × 81,6 mm (H)
- 6-3/16 × 3-3/16 tum

Skärmsystem

- : TN LCD-panel

Drivning

- : TFT aktivt matrissystem

Antal pixlar

- : 1 152 000 (800 H x 480 V x RGB)

Effektiva pixlar

- : 99,99 %

Pixelordning

- : RGB-balkar

Bakgrundsljus

- : LED

■ USB-gränssnitt

Kopplings typ

- : Type-C

USB-standard

- : USB 2.0 High speed

Filsystem

- : FAT16, FAT32, exFAT, NTFS

Maximal strömförsörjning

- : DC 5 V  3.0 A × 1

D/A-omvandlare

- : 24 bit/32 bit

Audiodecoder

- : MP3/WMA/AAC/WAV/FLAC/Vorbis

Videodecoder

- : MPEG-1/MPEG-2/MPEG-4/WMV/H.264

Frekvensåtergivning

- 192 kHz: 20 – 88 000 Hz
- 96 kHz: 20–44 000 Hz
- 48 kHz: 20–22 000 Hz
- 44,1 kHz: 20–20 000 Hz

Total harmonisk distorsion

- : 0,010 % (1 kHz)

S/N-förhållande (dB)

- : 98,5 dB

Dynamik

- : 89 dB

■ Avsnittet Trådlös spegling

Läge

- : Sjunka

Upphovsrättsskydd

- : HDCP2.2

Touch-kontroll

- : UIBC

■ Wi-Fi-avsnitt

IEEE-standard

- : 802.11 a/b/g/n/ac

Frekvensområde

- : Dubbelband (2,4 GHz / 5 GHz)

Kanaler

- : Auto(1-11ch) / Auto(149 153 157 161ch)

Överföringshastigheter (MAX)

- : 11a: 54 Mbps / 11b: 11 Mbps / 11g: 54 Mbps / 11n: 300 Mbps / 11ac: 867 Mbit/s

Uteffekt

2,4 GHz/SISO

- : 11b: 14 dBm ± 2 dB/11g: 13 dBm ± 2 dB/11n (20 MHz): 12 dBm ± 2 dB

5 GHz/SISO

- : 11a: 9 dBm ± 2 dB / 11n (20 MHz)/11ac (20 MHz): 9 dBm ± 2 dB / 11n (40 MHz)/11ac (40 MHz): 8 dBm ± 2 dB / 11ac (80 MHz): 8 dBm ± 2 dB

5 GHz/MIMO

- : 11n (20 MHz)/11ac (20 MHz): 11 dBm ± 2 dB / 11n (40 MHz)/11ac (40 MHz): 11 dBm ± 2 dB / 11ac (80 MHz): 11 dBm ± 2 dB

■ Bluetooth

Teknologi

- : Bluetooth Ver.5.0

Frekvens

- : 2,402–2,480 GHz

Uteffekt

- : +4 dBm (MAX), effektklass 2

Maximal kommunikationsräckvidd

- : Vid fri sikt cirka 10 m

Ljudcodec

- : SBC/ AAC

Profil (stöder Multi Profile)

- HFP (V1.7) (Hands Free Profile)
- SPP (Serial Port Profile)
- A2DP (Advanced Audio Distribution Profile)
- AVRCP (V1.6) (Audio/Video Remote Control Profile)
- PBAP (Phonebook Access Profile)

■ HDMI-avsnitt

Kopplings typ

- : Type-D

Ingångsupplösning

- VGA (640x480p @59,94 Hz/60 Hz)
- 480p (720x480p @59,94 Hz/60 Hz)
- 720p (1 280x720p @59,94 Hz/60 Hz)

Ingångsljudtyp

- : 32 K/44,1 K/48 K/88,2 K/96 K/176,2 K/192 K Hz
- 16 bit/20 bit/24 bit Linjär PCM

Appendix

■ DSP

Grafisk equalizer

Band: 13 band
Frekvens (BAND1–13)
: 62,5/100/160/250/400/630/1 k/1,6 k/2,5 k/4 k/6,3 k/
10 k/16 kHz

Gain

: -9/-8/-7/-6/-5/-4/-3/-2/-1/0/1/2/3/4/5/6/7/8/9 dB

2-vägs X'Over

Högpassfilter

Frekvens: Genom 30/40/50/60/70/80/90/100/
120/150/180/220/250 Hz

Branthet: -6/-12/-18/-24 dB/okt.

Lågpasfilter

Frekvens: 30/40/50/60/70/80/90/100/120/150/
180/220/250 Hz genom

Branthet: -6/-12/-18/-24 dB/okt.

3-vägs X'Over

Högpassfilter

Frekvens: 250/300/1 k/1,6 k/2,5 k/4 k/5 k/6,3 k/8 k/
10 k/12,5 kHz

Branthet: -12/-18/-24 dB/okt.

Bandpassfilter

Frekvens: Genom, 50/60/70/80/90/100/120/150/
180/220/250/300 Hz
250/300/1 k/1,6 k/2,5 k/4 k/5 k/6,3 k/8 kHz
genom

Branthet: -12/-18/-24 dB/okt.

Lågpasfilter

Frekvens: 30/40/50/60/70/80/90/100/120/150 Hz
genom

Branthet: -12/-18/-24 dB/okt.

Position

Främre/bakre/subwoofer fördröjning

: 0 – 6,1 m (0,01 m steg)

Gain

: -8 – 0 dB

Subwoofernivå

: -50 – +10 dB

■ FM-mottagare

Frekvensområde (steg)

: 87,5 MHz–108,0 MHz (50 kHz)

Användbar känslighet (S/N: 30 dB)

: 9,3 dBf (0,8 μ V/75 Ω)

Tystnads-känslighet (S/N: 46 dB)

: 15,2 dBf (1,6 μ V/75 Ω)

Frekvenssvar (\pm 3,0 dB)

: 30 Hz–15 kHz

S/N-förhållande (dB)

: 65 dB (MONO)

Selektivitet (\pm 400 kHz)

: över 80 dB

Stereoseparation

: 45 dB (1 kHz)

■ AM-mottagare

Frekvensområde (steg)

LW: 153–279 kHz (9 kHz)
MW: 531–1 611 kHz (9 kHz)

Användbar känslighet

MW: 25 μ V
LW: 45 μ V

■ Avsnittet Digital Radio

Frekvensområde

BAND III : 174.928–239.200 (MHz)

Känslighet

: -100 dBm

S/N-förhållande (dB)

: 90 dB

■ Digital Antenna Connector-avsnitt

Kopplings typ

: SMB

Utspänning

: 12 V DC

Maximal ström

: < 100 mA

■ Video

Externa videoingångens färgsystem

: NTSC, PAL

Maximal ingångsnivå för extern ljudingång (minijack)

: 2 V/ 25 k Ω

Videoingångsnivå (RCA-jack)

: 1 Vp-p/ 75 Ω

Videoutgångsnivå (RCA-jack)

: 1 Vp-p/ 75 Ω

■ Ljudenhet

Maximal effekt (fram & bak)

: 50 W \times 4

Typisk strömutmatning (fram & bak)

Full bandbreddskraft (vid mindre än 1 % THD)
: 22 W \times 4

Utgångsfrekvensband

: 20 – 88 000 Hz

Preout-nivå (V)

: 4 V/ 10 k Ω

Preout-impedans

: \leq 300 Ω

Högtalarimpedans

: 4–8 Ω

■ Allmänt**Driftspänning**

: 12 V DC-bilbatteri

Installationsmått (B × H × D)

: 178 × 100 × 85 mm

Med Sleeve

: 182 × 112 × 85 mm

Vikt med hylsa

: 1,5 kg

OBS!

- De effektiva pixlarna för bildskärmen med flytande kristaller (LCD) är minst 99,99 %, men det kan hända att 0,01 % av pixlarna inte tänds eller tänds felaktigt.

Specifikationerna kan ändras utan föregående meddelande.

Om enheten

■ Copyright

- Ordmärket och logotyperna för Bluetooth® är registrerade varumärken tillhöriga Bluetooth SIG, Inc. och varje användning av dessa märken av JVCケンウッド Corporation sker via licens. Andra varumärken och varumärkesnamn tillhör sina respektive ägare.
- USB Type-C® and USB-C® are registered trademarks of USB Implementers Forum.
- The product with the Hi-Res Audio logo is conformed to Hi-Res Audio standard defined by Japan Audio Society.
The logo is used under license from Japan Audio Society.



- Windows Media is a registered trademark or trademark of Microsoft Corporation in the United States and/or other countries.
This product is protected by certain intellectual property rights of Microsoft. Use or distribution of such technology outside of this product is prohibited without a license from Microsoft.
- This software is based in part on the work of the independent JPEG Group.
- Use of the Made for Apple badge means that an accessory has been designed to connect specifically to the Apple product(s) identified in the badge and has been certified by the developer to meet Apple performance standards. Apple is not responsible for the operation of this device or its compliance with safety and regulatory standards. Please note that the use of this accessory with an Apple product may affect wireless performance.
- Apple, iPhone, iPod, iPod touch, and Lightning are trademarks of Apple Inc., registered in the U.S. and other countries.
- Apple, Siri, Apple CarPlay, Apple Music and Apple CarPlay logo are trademarks of Apple Inc., registered in the U.S. and other countries.
- App Store is a service mark of Apple Inc., registered in the U.S. and other countries.
- IOS is a trademark or registered trademark of Cisco in the U.S. and other countries and is used under license.
- INRIX is a registered trademark of INRIX, Inc.
- Google, Android, Google Play and Android Auto are trademarks of Google LLC.
- To use Android Auto on your car display, you'll need an Android Auto compatible vehicle or aftermarket stereo, an Android phone running Android 6 or higher, and the Android Auto app.
- Wi-Fi® is a registered trademark of Wi-Fi Alliance®.
- The Wi-Fi CERTIFIED™ Logo is a certification mark of Wi-Fi Alliance®.

- Linux® is the registered trademark of Linus Torvalds in the U.S. and other countries.
- The terms HDMI, HDMI High-Definition Multimedia Interface, and the HDMI Logo are trademarks or registered trademarks of HDMI Licensing Administrator, Inc.
- This product includes FontAvenue® fonts licenced by NEC Corporation. FontAvenue is a registered trademark of NEC Corporation.



- This product includes "Ubiquitous QuickBoot™" technology developed by Ubiquitous AI Corporation. Ubiquitous QuickBoot™ is a trademark of Ubiquitous AI Corporation.
Copyright© 2021 Ubiquitous AI Corporation All rights reserved.



- THIS PRODUCT IS LICENSED UNDER THE AVC PATENT PORTFOLIO LICENSE FOR THE PERSONAL USE OF A CONSUMER OR OTHER USES IN WHICH IT DOES NOT RECEIVE REMUNERATION TO (i) ENCODE VIDEO IN COMPLIANCE WITH THE AVC STANDARD ("AVC VIDEO") AND/OR (ii) DECODE AVC VIDEO THAT WAS ENCODED BY A CONSUMER ENGAGED IN A PERSONAL ACTIVITY AND/OR WAS OBTAINED FROM A VIDEO PROVIDER LICENSED TO PROVIDE AVC VIDEO. NO LICENSE IS GRANTED OR SHALL BE IMPLIED FOR ANY OTHER USE. ADDITIONAL INFORMATION MAY BE OBTAINED FROM MPEG LA, L.L.C. SEE [HTTP://WWW.MPEGLA.COM](http://www.mpegla.com)
- THIS PRODUCT IS LICENSED UNDER THE MPEG-4 VISUAL PATENT PORTFOLIO LICENSE FOR THE PERSONAL AND NON-COMMERCIAL USE OF A CONSUMER FOR (i) ENCODING VIDEO IN COMPLIANCE WITH THE MPEG-4 VISUAL STANDARD ("MPEG-4 VIDEO") AND/OR (ii) DECODING MPEG-4 VIDEO THAT WAS ENCODED BY A CONSUMER ENGAGED IN A PERSONAL AND NON-COMMERCIAL ACTIVITY AND/OR WAS OBTAINED FROM A VIDEO PROVIDER LICENSED BY MPEG LA TO PROVIDE MPEG-4 VIDEO. NO LICENSE IS GRANTED OR SHALL BE IMPLIED FOR ANY OTHER USE. ADDITIONAL INFORMATION INCLUDING THAT RELATING TO PROMOTIONAL, INTERNAL AND COMMERCIAL USES AND LICENSING MAY BE OBTAINED FROM MPEG LA, L.L.C. SEE [HTTP://WWW.MPEGLA.COM](http://www.mpegla.com).
- THIS PRODUCT IS LICENSED UNDER THE VC-1 PATENT PORTFOLIO LICENSE FOR THE PERSONAL AND NON-COMMERCIAL USE OF A CONSUMER TO (i) ENCODE VIDEO IN COMPLIANCE WITH THE VC-1 STANDARD ("VC-1 VIDEO") AND/OR (ii) DECODE VC-1 VIDEO THAT WAS ENCODED BY A CONSUMER ENGAGED IN A PERSONAL AND NON-COMMERCIAL ACTIVITY AND/OR WAS OBTAINED FROM A VIDEO PROVIDER LICENSED TO PROVIDE VC-1 VIDEO. NO LICENSE IS GRANTED OR SHALL BE IMPLIED FOR ANY OTHER USE. ADDITIONAL INFORMATION MAY BE OBTAINED FROM MPEG LA, L.L.C. SEE [HTTP://WWW.MPEGLA.COM](http://www.mpegla.com)

- libFLAC

Copyright (C) 2000-2009 Josh Coalson
 Copyright (C) 2011-2013 Xiph.Org Foundation
 Redistribution and use in source and binary forms, with or without modification, are permitted provided that the following conditions are met:

- Redistributions of source code must retain the above copyright notice, this list of conditions and the following disclaimer.
- Redistributions in binary form must reproduce the above copyright notice, this list of conditions and the following disclaimer in the documentation and/or other materials provided with the distribution.
- Neither the name of the Xiph.org Foundation nor the names of its contributors may be used to endorse or promote products derived from this software without specific prior written permission.

THIS SOFTWARE IS PROVIDED BY THE COPYRIGHT HOLDERS AND CONTRIBUTORS "AS IS" AND ANY EXPRESS OR IMPLIED WARRANTIES, INCLUDING, BUT NOT LIMITED TO, THE IMPLIED WARRANTIES OF MERCHANTABILITY AND FITNESS FOR A PARTICULAR PURPOSE ARE DISCLAIMED. IN NO EVENT SHALL THE FOUNDATION OR CONTRIBUTORS BE LIABLE FOR ANY DIRECT, INDIRECT, INCIDENTAL, SPECIAL, EXEMPLARY, OR CONSEQUENTIAL DAMAGES (INCLUDING, BUT NOT LIMITED TO, PROCUREMENT OF SUBSTITUTE GOODS OR SERVICES; LOSS OF USE, DATA, OR PROFITS; OR BUSINESS INTERRUPTION) HOWEVER CAUSED AND ON ANY THEORY OF LIABILITY, WHETHER IN CONTRACT, STRICT LIABILITY, OR TORT (INCLUDING NEGLIGENCE OR OTHERWISE) ARISING IN ANY WAY OUT OF THE USE OF THIS SOFTWARE, EVEN IF ADVISED OF THE POSSIBILITY OF SUCH DAMAGE.

- libvorbis

Copyright (c) 2002-2008 Xiph.org Foundation
 Redistribution and use in source and binary forms, with or without modification, are permitted provided that the following conditions are met:

- Redistributions of source code must retain the above copyright notice, this list of conditions and the following disclaimer.
- Redistributions in binary form must reproduce the above copyright notice, this list of conditions and the following disclaimer in the documentation and/or other materials provided with the distribution.
- Neither the name of the Xiph.org Foundation nor the names of its contributors may be used to endorse or promote products derived from this software without specific prior written permission.

THIS SOFTWARE IS PROVIDED BY THE COPYRIGHT HOLDERS AND CONTRIBUTORS "AS IS" AND ANY EXPRESS OR IMPLIED WARRANTIES, INCLUDING, BUT NOT LIMITED TO, THE IMPLIED WARRANTIES OF MERCHANTABILITY AND FITNESS FOR A PARTICULAR PURPOSE ARE DISCLAIMED. IN NO EVENT SHALL THE FOUNDATION OR CONTRIBUTORS BE LIABLE FOR ANY

DIRECT, INDIRECT, INCIDENTAL, SPECIAL, EXEMPLARY, OR CONSEQUENTIAL DAMAGES (INCLUDING, BUT NOT LIMITED TO, PROCUREMENT OF SUBSTITUTE GOODS OR SERVICES; LOSS OF USE, DATA, OR PROFITS; OR BUSINESS INTERRUPTION) HOWEVER CAUSED AND ON ANY THEORY OF LIABILITY, WHETHER IN CONTRACT, STRICT LIABILITY, OR TORT (INCLUDING NEGLIGENCE OR OTHERWISE) ARISING IN ANY WAY OUT OF THE USE OF THIS SOFTWARE, EVEN IF ADVISED OF THE POSSIBILITY OF SUCH DAMAGE.

- libogg

Copyright (c) 2002, Xiph.org Foundation
 Redistribution and use in source and binary forms, with or without modification, are permitted provided that the following conditions are met:

- Redistributions of source code must retain the above copyright notice, this list of conditions and the following disclaimer.
- Redistributions in binary form must reproduce the above copyright notice, this list of conditions and the following disclaimer in the documentation and/or other materials provided with the distribution.
- Neither the name of the Xiph.org Foundation nor the names of its contributors may be used to endorse or promote products derived from this software without specific prior written permission.

THIS SOFTWARE IS PROVIDED BY THE COPYRIGHT HOLDERS AND CONTRIBUTORS "AS IS" AND ANY EXPRESS OR IMPLIED WARRANTIES, INCLUDING, BUT NOT LIMITED TO, THE IMPLIED WARRANTIES OF MERCHANTABILITY AND FITNESS FOR A PARTICULAR PURPOSE ARE DISCLAIMED. IN NO EVENT SHALL THE FOUNDATION OR CONTRIBUTORS BE LIABLE FOR ANY DIRECT, INDIRECT, INCIDENTAL, SPECIAL, EXEMPLARY, OR CONSEQUENTIAL DAMAGES (INCLUDING, BUT NOT LIMITED TO, PROCUREMENT OF SUBSTITUTE GOODS OR SERVICES; LOSS OF USE, DATA, OR PROFITS; OR BUSINESS INTERRUPTION) HOWEVER CAUSED AND ON ANY THEORY OF LIABILITY, WHETHER IN CONTRACT, STRICT LIABILITY, OR TORT (INCLUDING NEGLIGENCE OR OTHERWISE) ARISING IN ANY WAY OUT OF THE USE OF THIS SOFTWARE, EVEN IF ADVISED OF THE POSSIBILITY OF SUCH DAMAGE.

■ Information gällande kassering av gammal elektrisk och elektronisk utrustning samt batterier (gäller EU-länder med separata system för avfallshantering)

Produkter och batterier märkta med denna symbol (överkryssad soptunna med hjul) får inte kastas med vanliga hushållssopor.

Gammal elektrisk eller elektronisk utrustning och batterier ska återvinnas på en plats som har befogenhet att ta hand om dessa produkter och dess avfall.

Kontakta din lokala myndighet för information om närliggande återvinningsstationer.

Genom korrekt återvinning och avfallshantering kan naturtillgångar bevaras och skadliga effekter på hälsa och miljö förhindras.



Försäkran om överensstämmelse enligt RE-direktiv 2014/53/EU

Försäkran om överensstämmelse enligt RoHS-direktiv 2011/65/EC

Tillverkare:

JVCKENWOOD Corporation
3-12, Moriyacho, Kanagawa-ku, Yokohama-shi,
Kanagawa 221-0022, JAPAN

EU-representant:

JVCKENWOOD Europe B.V.
Amsterdamseweg 37, 1422 AC UITHOORN,
NEDERLÄNDERNA

English

Hereby, JVCKENWOOD declares that the radio equipment DMX8021DABS is in compliance with Directive 2014/53/EU. The full text of the EU declaration of conformity is available at the following internet address:

Français

Par la présente, JVCKENWOOD déclare que l'équipement radio DMX8021DABS est conforme à la directive 2014/53/UE. L'intégralité de la déclaration de conformité UE est disponible à l'adresse Internet suivante :

Deutsch

Hiermit erklärt JVCKENWOOD, dass das Funkgerät DMX8021DABS der Richtlinie 2014/53/EU entspricht. Der volle Text der EU-Konformitätserklärung steht unter der folgenden Internetadresse zur Verfügung:

Nederlands

Hierbij verklaart JVCKENWOOD dat de radioapparatuur DMX8021DABS in overeenstemming is met Richtlijn 2014/53/EU. De volledige tekst van de EU-verklaring van overeenstemming is te vinden op het volgende internetadres:

Italiano

Con la presente, JVCKENWOOD dichiara che l'apparecchio radio DMX8021DABS è conforme alla Direttiva 2014/53/UE. Il testo integrale della dichiarazione di conformità UE è disponibile al seguente indirizzo internet:

Español

Por la presente, JVCKENWOOD declara que el equipo de radio DMX8021DABS cumple la Directiva 2014/53/UE. El texto completo de la declaración de conformidad con la UE está disponible en la siguiente dirección de internet:

Português

Deste modo, a JVCKENWOOD declara que o equipamento de rádio DMX8021DABS está em conformidade com a Diretiva 2014/53/UE. O texto integral da declaração de conformidade da UE está disponível no seguinte endereço de internet:

Polska

Niniejszym, JVCKENWOOD deklaruje, że sprzęt radiowy DMX8021DABS jest zgodny z dyrektywą 2014/53/UE. Pełny tekst deklaracji zgodności EU jest dostępny pod adresem:

Český

Společnost JVCKENWOOD tímto prohlašuje, že rádiové zařízení DMX8021DABS splňuje podmínky směrnice 2014/53/EU. Plný text EU prohlášení o shodě je dostupný na následující internetové adrese:

Magyar

JVCケンウッド ezennel kijelenti, hogy a DMX8021DABS rádióberendezés megfelel a 2014/53/EU irányelvnek. Az EU konformitási nyilatkozat teljes szövege az alábbi weboldalon érhető el:

Hrvatski

JVCケンウッド ovim izjavljuje da je radio oprema DMX8021DABS u skladu s Direktivom 2014/53/EU. Cjeloviti tekst deklaracije Europske unije o usklađenosti dostupan je na sljedećoj internet adresi:

Svenska

Härmed försäkras JVCケンウッド att radioutrustningen DMX8021DABS är i enlighet med direktiv 2014/53 / EU. Den fullständiga texten av EU-försäkran om överensstämmelse finns på följande Internetadress :

Suomi

JVCケンウッド julistaa täten, että radiolaitte DMX8021DABS on direktiivin 2014/53/EU mukainen. EU-vaatimustenmukaisuusvakuutus löytyy kokonaisuudessaan seuraavasta internet-osoitteesta:

Slovensko

S tem JVCケンWOOD izjavlja, da je radijska oprema DMX8021DABS v skladu z Direktivo 2014/53/EU. Celotno besedilo direktive EU o skladnosti je dostopno na tem spletnem naslovu:

Slovensky

Spoločnosť JVCケンWOOD týmto vyhlasuje, že rádiové zariadenie DMX8021DABS vyhovuje smernici 2014/53/EÚ. Celý text EÚ vyhlásenia o zhode nájdete na nasledovnej internetovej adrese:

Dansk

Herved erklærer JVCケンWOOD, at radioudstyret DMX8021DABS er i overensstemmelse med Direktiv 2014/53/EU. EU-overensstemmelseserklæringens fulde ordlyd er tilgængelig på følgende internetadresse:

Norsk

JVCケンWOOD erklærer herved at radioustyret DMX8021DABS er i samsvar med Direktiv 2014/53/EU. Den fullstendige teksten til EU-konformitetserklæringen er tilgjengelig på følgende internetadresse:

Ελληνικά

Με το παρόν, η JVCケンWOOD δηλώνει ότι ο ραδιοεξοπλισμός DMX8021DABS συμμορφώνεται με την Οδηγία 2014/53/ΕΕ. Το πλήρες κείμενο της δήλωσης συμμόρφωσης της ΕΕ είναι διαθέσιμο στην ακόλουθη διεύθυνση στο διαδίκτυο:

Eesti

Käesolevaga JVCケンWOOD kinnitab, et DMX8021DABS raadiovarustus on vastavuses direktiiviga 2014/53/EL. Eli vastavusdeklaratsiooni terviktekst on kättesaadav järgmisel internetiaadressil:

Latviešu

JVCケンWOOD ar šo deklarē, ka radio aparatūra DMX8021DABS atbilst direktīvas 2014/53/ES prasībām. Pilns ES atbilstības deklarācijas teksts ir pieejams šādā tīmekļa adresē:

Lietuviškai

Šiuo JVCケンWOOD pažymi, kad radijo įranga DMX8021DABS atitinka 2014/53/EB direktyvos reikalavimus. Visą EB direktyvos atitikties deklaracijos tekstą galite rasti šiuo internetiniu adresu:

Malti

B'dan, JVCケンWOOD jiddikjara li t-tagħmir tar-radju DMX8021DABS huwa konformi mad-Direttiva 2014/53/UE. It-test kollu tad-dikjarazzjoni ta' konformità huwa disponibbli fl-indirizz intranet li ġej:

Українська

Таким чином, компанія JVCケンWOOD заявляє, що радіобладнання DMX8021DABS відповідає Директиві 2014/53/ЕU. Повний текст декларації про відповідність ЄС можна знайти в Інтернеті за такою адресою:

Türkçe

Burada, JVCケンWOOD DMX8021DABS radyo ekipmanının 2014/53/AB Direktifine uygun olduğunu bildirir. AB uyumluluk deklarasyonunun tam metni aşağıdaki internet adresinde mevcuttur.

Русский

JVCケンWOOD настоящим заявляет, что радиооборудование DMX8021DABS соответствует Директиве 2014/53/EU. Полный текст декларации соответствия ЕС доступен по следующему адресу в сети Интернет:

Limba română

Prin prezenta, JVCケンWOOD declară că echipamentul radio DMX8021DABS este în conformitate cu Directiva 2014/53/UE. Textul integral al declarației de conformitate UE este disponibil la următoarea adresă de internet:

Български език

С настоящото JVCケンWOOD декларира, че радиооборудването на DMX8021DABS е в съответствие с Директива 2014/53/ЕС. Пълният текст на ЕС декларацията за съответствие е достъпен на следния интернет адрес:

URL: <https://www.kenwood.com/cs/ce/eudoc/>

KENWOOD