

KENWOOD

KCA-R210

Rear Camera for Dashboard Camera

INSTRUCTION MANUAL

JVCKENWOOD Corporation

- Updated information (the latest Instruction Manual, etc.) is available from <https://www.kenwood.com/cs/ce/>.

For your records

Record the serial number, found on the back of the unit in the spaces designated on the warranty card, and in the space provided below. Refer to the model and serial numbers whenever you can upon your KENWOOD dealer for information or service on the product.

Model KCA-R210

Serial Number _____

US Residents Only

Register Online

Register your KENWOOD product at www.kenwood.com/usa

Contents

EN

Before Use.....	01
Precautions for Use.....	01
Accessories	03
Parts Name	03
Installation and Connection	04
Specifications	10

Before Use

- The screen images and operation examples in this document were created for explaining the operating procedures.
- There may be screen images that differ from the actual screens or examples of operations not actually performed.

Disclaimer

- Please note that JVCKENWOOD shall not be responsible for any damages suffered by the customer or a third party as a result of incorrectly using this product, a failure during use of this product, or other trouble, or due to the use of this product, unless such liability is acknowledged by law.

Copyrights

- Recorded video, image, and audio content cannot be used for other than personal enjoyment without the consent of the copyright holder as specified in the Copyright Act.
- Please note that the recording of an event such as a show, performance, or exhibition may be restricted even when doing so for personal enjoyment.

Precautions for Use

Precautions and notices

Warning! Do not operate the device while driving. Using this product does not change the requirement for a driver to take full responsibility for his or her behavior. This responsibility includes observing all traffic rules and regulations in order to avoid accidents, personal injury or property damage.

- For your own safety, do not operate the controls of the product while driving.
- Make sure to place your cable, so as not to obstruct the driver's view or deployment of airbags.
- Do not attempt to service the unit. There are no serviceable parts inside. Replace the unit if it is damaged or exposed to excess moisture.

Caring for your device

Taking good care of your device will ensure trouble-free operation and reduce the risk of damage.

- Keep your device away from excessive moisture and extreme temperatures.
- Avoid exposing your device to direct sunlight or strong ultraviolet light for extended periods of time.
- Do not place anything on top of your device or drop objects on your device.
- Do not drop your device or subject it to severe shock.
- Do not subject your device to sudden and severe temperature changes. This could cause moisture condensation inside the unit, which could damage your device. In the event of moisture condensation, allow the device to dry out completely before use.
- Never clean your device with the power on. Use a soft, lint-free cloth to wipe the screen and the exterior of your device.
- Never attempt to disassemble, repair or make any modifications to your device. Disassembly, modification or any attempt at repair could cause damage to your device and even bodily injury or property damage and will void any warranty.
- Do not store or carry flammable liquids, gases or explosive materials in the same compartment as your device, its parts or accessories.
- To discourage theft, do not leave the device and accessories in plain view in an unattended vehicle.
- Overheating may damage the device.

Precautions for installation

- Install the device in a position where it will not block the view of the driver.
- Install the device within the wiping range if equipped the wiper.
- Take care not to install the device over the vehicle inspection sticker or other sticker.
- Take care not to install the device where it will interfere with driving or airbag operation.
- If the device is installed incorrectly, event recording or parked recording may not work correctly.
- Refer to "Installation and Connection" for the installation orientation, angle, and other information and then install the device correctly.
- Do not install the device near a digital terrestrial television antenna or an electrical component. Otherwise it may reduce receiver sensitivity or cause flickering and noise.
- When fixing the device with the adhesive mount, use a commercially available cleaning cloth or the like to wipe off all dirt and grease on the mounting surface. If the device is re-affixed or mounted using, for example, general-purpose double-sided tape, the adhesion strength may weaken and cause the device to fall.
- After mounting the device, leave it for 24 hours before use to enable the mounting strength of the adhesive mount to improve. Failing to do so may result in the adhesion of the adhesive mount becoming weak and the device falling.
- Fix the cord in place with tape or the like so that it does not interfere with driving.

Precautions for use

- Do not block the camera lens, get dirt on it, or place a reflective object near it.
- When LED traffic lights are recorded, video in which they appear to be flickering or flashing may be recorded. JVCKENWOOD assumes no responsibility with regard to the distinguishing or recording of traffic lights.
- If coating is used on the windshield of the vehicle, recording quality may be affected.
- There is no guarantee that the device can record video in all conditions.

Cleaning the device

- When the device is dirty, wipe it with a dry silicone cloth or other soft cloth. If the device is very dirty, remove the dirt with a cloth with neutral cleaner on it then wipe off the cleaner. Wiping the device with a hard cloth or using a volatile substance such as thinner or alcohol may cause scratches, deformation, deterioration or other damage.
- When the lens is dirty, gently wipe it with a soft cloth dampened with water. Rubbing the lens strongly with a dry cloth may cause scratches.

If you notice a problem with the device, turn off the power of the device and then contact your dealer or nearest JVCKENWOOD service center.

Accessories

Before you get started, check you have everything below.

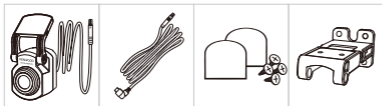

2.5m Rear Camera 5.5m USB-C Cable Adhesive Pads and Double-joint Bracket screws

* Product appearance may differ slightly from that shown above.

Parts Name

Rear Camera

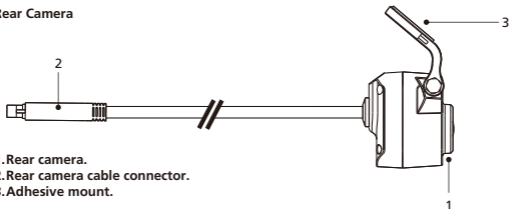

1. Rear camera.
2. Rear camera cable connector.
3. Adhesive mount.

Rear Camera Cable



4. Cable connector.
5. CAM-IN connector.

Installation and Connection

For the first installation, follow the instructions below:

Recommended installation position

- Install the device in a position where it will not block the view of the driver.
- Install the device within the wiping range if equipped the wiper.

⚠ Caution

When passing the power cord through the front pillar or another part, observe the points below when performing the wiring work.

- Wire the power cord farther forward or farther rearward than the airbag so that it does not interfere with the airbag.
- In the case of a vehicle in which the pillar cover is fixed in place with special clips or the like, the clips may need to be replaced after you remove the pillar cover. For how to remove the pillar cover, the availability of replacement parts and other information, contact the vehicle dealer.
- Fix the power cord in place with commercially available tape or the like so that it does not interfere with driving.

1. SELECT A LOCATION ON THE REAR WINDSHIELD

Select a location on the rear windshield, attach the adhesive mount, and place the rear camera in place. The rear camera mount is designed for sloping windows or vertical / flat windows.

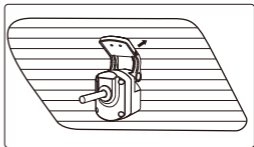
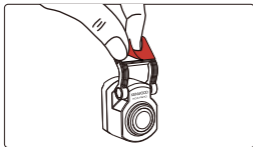
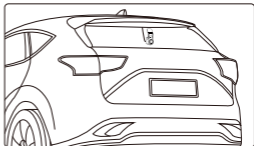
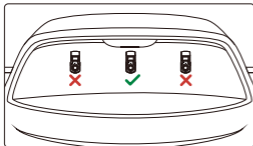

Note:

- It is recommended to place the rear windshield camera within the windshield wiping area at the top of the rear windshield to record as clear an image as possible. Make sure the heating grid lines do not obstruct the view.

The additional special double-joint bracket allows you to install the rear camera on a vertical surface, supporting various angles of installation and compatibility with various car models.

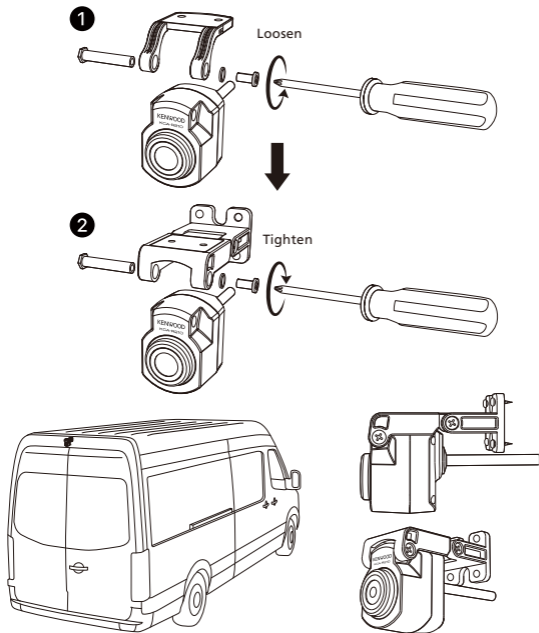

2. CONNECT THE REAR CAMERA CABLE

Use the CAM IN port on the side of the front dash cam and plug in the rear camera cable.

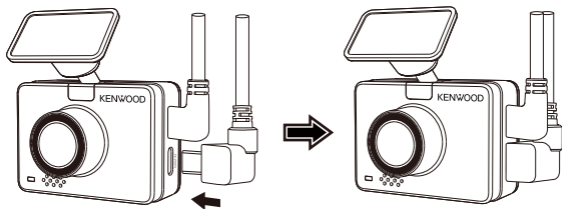

3. ROUTE THE REAR CAMERA CABLE

Route the rear camera cable through the vehicle to the rear windshield and tuck the cable away. The end of the cable should run through from the side of the headliner at the rear of the vehicle for you to connect and mount the rear camera to your selected position.

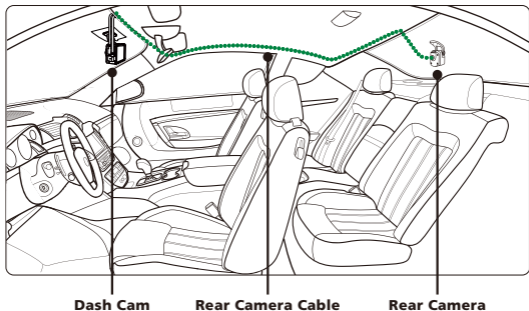

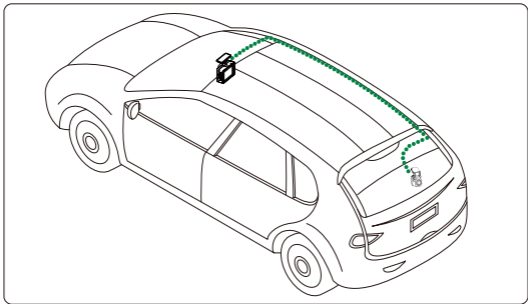

Note:

- For hatch back trunk opening, leave about 3-5 inches of extra cable at the vehicle's end to ensure adequate cable connections, and comfortably open the trunk without moving the rear camera.

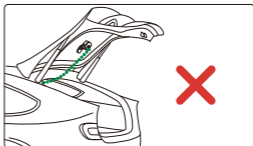
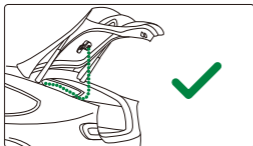

- Check all airbags locations on the vehicle owner's manual. DO NOT route cable over the airbags to avoid potential interference with airbag deployment and posing a problem with proper airbag operation.
- For vehicles that have headliner and curtain airbag, the wire should run through from the bottom of the passenger side carpet trim, along the rear seat side, to the rear windshield molding, and to the selected position.

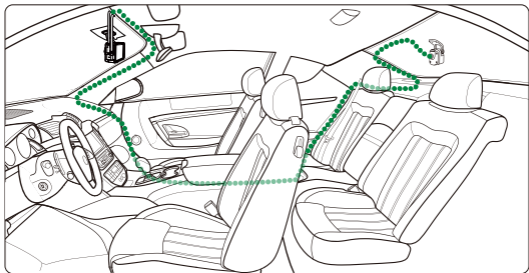

4. CONNECT THE REAR CAMERA CABLE TO THE REAR CAMERA

When all the cable is in place, connect the rear camera cable to the rear camera, line up cable pins to secure the cable connection. Check the front dash cam to ensure the rear camera is working correctly.

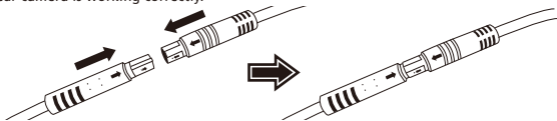

5. ADJUST THE REAR CAMERA

Once the mount is set to the rear windshield, ensure the display on the front dash cam (front and rear views) are level. Press the **Screen Select** Button  when recording to switch from the rear display to full screen, adjusting the rear camera accordingly. Ensure the display is in the center, **DO NOT** attempt to adjust the dash cam while driving.



Note:

- You can also connect the dash cam to your mobile device and download KENWOOD DASH CAM MANAGER on App Store / Google Play. Use its **Live View** function to adjust the rear camera.
- If you still find it too much trouble or don't want to do it yourself. It is recommended to find your local reliable **Auto Dealer Service Department, Car stereo Installer, and Auto Mechanic shop** to ask about dash cam installation. Fees may vary from one shop to another. Please ask and check the reputation of the shop before installing it.
- We have designed the rear camera to be waterproof with an IP67 rating (IP67 waterproof rating for the camera part), allowing you to place the camera outside of the car without fear of heavy rain or snow. This provides you with clearer video footage. Unlike regular dash cams that can only be placed on the rear windshield, placing the camera outside of the car directly captures better quality footage as there are no heat-insulating films obstructing the view. However, installing it outside your car requires professional wiring and installation. If you want to install it externally, please go to a relevant store and have a professional install it for you to avoid danger or damage.

Specifications

Image Sensor	5M Pixel
Frame Rate	30fps
Recording Resolution	2560 x 1440 (3.7M)
Recording Format	H.264 (MP4)
Lens	F=2.0 Fixed Focus Lens
Field of View	Diagonal :123.6°
Operating Voltage	DC5.0V
Current Consumption	400mA
Operating Temperature	-10°C to 60°C
Dimensions	2" x 1-1/16" x 1-1/4" 50mm x 27mm x 32mm
Weight	10.6oz / 300g
Cable Length	26'-3" / 8m

Vor dem Einsatz	01
Wichtige Hinweise zum Gebrauch	01
Zubehör	03
Teilbezeichnung	03
Installation und Anschluss	04
Technische Daten	10

Vor dem Einsatz

- Bildschirmabbildungen und Bedienungsbeispiele in diesem Dokument dienen zum Veranschaulichen der Bedienung.
- Es kann vorkommen, dass Bildschirmabbildungen von tatsächlichen Bildschirmhalten abweichen und einzelne Bedienschritte nicht nachvollzogen werden können.

Haftungsausschluss

- Bitte beachten Sie, dass JVCKENWOOD für keinerlei Schäden haftet, die Kunden oder Dritten durch unsachgemäße Verwendung des Produktes, Fehlfunktionen während des Einsatzes des Produktes, damit verbundene Probleme oder durch den allgemeinen Einsatz des Produktes entstehen, sofern eine solche Haftung nicht gesetzlich vorgeschrieben ist.

Copyrights

- Aufgezeichnete Videos, Bilder und Audioinhalte dürfen gemäß „Copyright Act“ ausschließlich zur persönlichen Verwendung genutzt werden, sofern keine ausdrückliche Zustimmung des Urheberrechtsinhabers vorliegt.
- Bitte beachten Sie, dass die Aufzeichnung von Ereignissen wie Shows, Auftritten oder Ausstellungen auch untersagt sein kann, wenn eine solche Aufzeichnung rein zu persönlichen Zwecken erfolgt.

Wichtige Hinweise zum Gebrauch

Sicherheitshinweise und weitere Hinweise

Warnung! Bedienen Sie das Gerät nicht während der Fahrt. Der Einsatz dieses Gerätes entbindet Sie nicht von Ihrer Aufmerksamkeitspflicht im Straßenverkehr und abseits der Straßen. Zu solchen Pflichten zählen die Beachtung sämtlicher Verkehrsregeln und weiterer gesetzlicher Bestimmungen, damit es nicht zu Unfällen, Verletzungen oder Sachschäden kommt.

Bedienen Sie das Gerät zu Ihrer eigenen Sicherheit nicht während der Fahrt.

Achten Sie darauf, das Kabel so zu verlegen, dass es die Sicht des Fahrers sowie die Entfaltung von Airbags nicht beeinträchtigt.

Versuchen Sie niemals, das Gerät eigenmächtig zu warten oder zu reparieren. Im Inneren befinden sich keine Teile, die Sie selbst reparieren können. Tauschen Sie das Gerät aus, falls es beschädigt oder starker Feuchtigkeit ausgesetzt wurde.

Gerät richtig pflegen

Gute Pflege sorgt für lange Freude an Ihrem Gerät und beugt außerdem Beschädigungen vor.

- Setzen Sie das Gerät weder starker Feuchtigkeit noch extremen Temperaturen aus.
- Vermeiden Sie möglichst längere Sonnen- und UV-Bestrahlung.
- Stellen Sie nichts auf dem Gerät ab, lassen Sie nichts auf das Gerät fallen.
- Lassen Sie das Gerät nicht fallen, vermeiden Sie starke Stöße und Erschütterungen.
- Setzen Sie das Gerät keinen plötzlichen starken Temperaturänderungen aus. Dies kann zu Feuchtigkeitsniederschlag im Inneren des Gerätes führen und Beschädigungen verursachen. Falls es zu Feuchtigkeitsniederschlag kommen sollte, lassen Sie das Gerät vor dem Einsatz zunächst komplett trocknen.
- Reinigen Sie das Gerät nie, solange es eingeschaltet oder mit der Stromversorgung verbunden ist. Reinigen Sie die Außenflächen und den Bildschirm des Gerätes mit einem weichen, fusselfreien Tuch.
- Versuchen Sie niemals, das Gerät zu zerlegen, zu reparieren oder zu verändern. Zerlegen, Verändern sowie jegliche Reparaturversuche können Ihr Gerät schwer beschädigen, auch zu Verletzungen oder Sachschäden führen; zusätzlich erlischt die Garantie.
- Lagern und befördern Sie keine brennbaren Flüssigkeiten, Gase oder gar explosive Materialien in der Nähe des Gerätes, seiner Teile oder Zubehörteile.
- Lassen Sie das Gerät und sein Zubehör zum Schutz vor Gelegenheitsdiebstahl nicht gut sichtbar in verlassenen Fahrzeugen zurück.
- Überhitzung kann das Gerät beschädigen.

Wichtige Hinweise zur Installation

- Installieren Sie das Gerät an einer Stelle, an der es die Sicht des Fahrers nicht behindert.
- Bringen Sie das Gerät so an, dass sein Sehfeld in dem Bereich liegt, der von den Scheibenwischern gereinigt wird.
- Achten Sie darauf, dass das Gerät keine Inspektions- oder andere Aufkleber überdeckt.
- Sorgen Sie dafür, dass das Gerät nicht beim Fahren stört oder die Entfaltung der Airbags behindert.
- Falls das Gerät nicht richtig installiert wird, funktionieren Ereignis- und Parkaufzeichnungen eventuell nicht richtig.
- Lesen Sie den Abschnitt „Installation und Anschluss“, informieren Sie sich über Ausrichtung, Winkel sowie weitere Dinge und installieren Sie das Gerät anschließend richtig.
- Installieren Sie das Gerät nicht in unmittelbarer Nähe von Empfangsantennen oder anderen elektronischen Komponenten.
- Andernfalls kann es zu Empfangsstörungen sowie visuellen und akustischen Störungen kommen.
- Wenn Sie das Gerät mit der Klebehalterung befestigen, entfernen Sie zuvor sämtliche Verschmutzungen und Fettreste gründlich mit einem sauberen Tuch (am besten leicht mit etwas Isopropylalkohol aus der Apotheke anfeuchten). Falls Sie das Gerät lösen und neu anbringen oder handelsübliches doppelseitiges Klebeband verwenden, kann die Klebkraft nachlassen und das Gerät herunterfallen.
- Warten Sie nach der Montage des Gerätes 24 Stunden ab, damit der Klebstoff seine volle Haftkraft aufbauen kann. Andernfalls kann sich die Klebkraft vermindern und das Gerät herunterfallen.
- Fixieren Sie das Kabel mit Klebeband oder ähnlichen Dingen so, dass es nicht beim Fahren stört.

Wichtige Hinweise zum Einsatz

- Achten Sie darauf, dass die Kameralinse nicht blockiert oder verschmutzt wird und dass sich keine reflektierenden Gegenstände in der Nähe befinden.
- Ampeln mit LED-Leuchtmitteln können bei der Aufzeichnung flackern oder blinken. JVCKENWOOD übernimmt keine Haftung für einwandfreie Erkennbarkeit und Aufzeichnung von Ampelsignalen.
- Bei getönten und beschichteten Windschutzscheiben kann die Aufzeichnungsqualität leiden.
- Wir garantieren nicht, dass das Gerät unter sämtlichen Umständen einwandfrei aufzeichnet.

Gerät reinigen

- Falls das Gerät einmal etwas Schmutz abbekommt, reinigen Sie es mit einem weichen Tuch.
- Hartnäckige Verschmutzungen entfernen Sie mit einem leicht mit einem sanften Reinigungsmittel angefeuchteten Tuch, anschließend wischen Sie Reinigungsmittelreste gründlich ab. Grobe Tücher und flüchtige Substanzen wie Verdünnung oder Alkohol können Kratzer, Verformungen, Verfärbungen und andere Schäden verursachen.
- Schmutz am Objektiv entfernen Sie durch sanftes Wischen mit einem ganz leicht mit Wasser angefeuchteten weichen Tuch. Starkes Rubbeln über die Linse mit trockenen Tüchern kann Kratzer verursachen.

Falls einmal Schwierigkeiten mit dem Gerät auftreten sollten, unterbrechen Sie die Stromversorgung, wenden sich dann an Ihren Händler oder ein JVCKENWOOD-Servicecenter in der Nähe.

Zubehörteile

Bevor Sie beginnen, überprüfen Sie, ob die nachstehenden Gegenstände vorhanden sind.

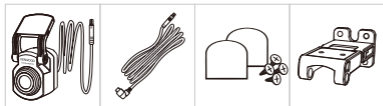

Rückfahrkamera,
2,5 m

USB-C-Kabel,
5,5 m

Klebe pads und
Schrauben

Doppelgelenk-
halterung

* Das Aussehen des Produkts könnte von demjenigen, das oben abgebildet ist, etwas abweichen.

Name der Einzelteile

Rückfahrkamera

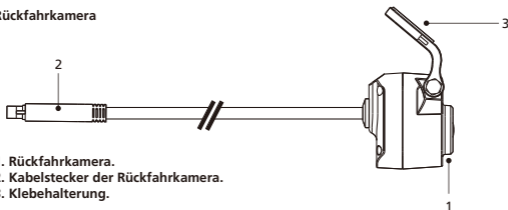

1. Rückfahrkamera.
2. Kabelstecker der Rückfahrkamera.
3. Klebehalterung.

Kabel der Rückfahrkamera



4. Kabelstecker.
5. CAM-Eingangsstecker.

Installation und Anschluss

Halten Sie sich bei erstmaliger Installation an die nachstehenden Anweisungen:

Empfohlene Installationsstelle

- Installieren Sie das Gerät an einer Stelle, an der es die Sicht des Fahrers nicht behindert.
- Bringen Sie das Gerät so an, dass sein Sehfeld in dem Bereich liegt, der von den Scheibenwischern gereinigt wird.

! Achtung

Wenn Sie das Stromversorgungskabel an der A-Säule oder durch andere Teile verlegen, achten Sie bitte auf die nachstehenden Punkte.

- Verlegen Sie das Stromversorgungskabel in der Nähe der Airbags so, dass es die Funktion der Airbags keinesfalls beeinträchtigen kann.
- Wenn die A-Säule mit einer Abdeckung versehen ist, die mit speziellen Clips oder ähnlichen Hilfsmitteln gehalten wird, müssen die Clips später zum Fixieren wieder eingesetzt werden. Fragen Sie bei Ihrem Autohändler nach, wie sich die Säulenabdeckung zerstörungsfrei entfernen lässt, ob Ersatzteile (Clips brechen gerne) und weitere Informationen zur Verfügung stehen.
- Fixieren Sie das Kabel mit Klebeband oder ähnlichen Dingen so, dass es nicht beim Fahren stört.

1. Stelle auf Heckscheibe wählen

Wählen Sie eine Stelle auf der Heckscheibe, bringen Sie dort die Klebehalterung an und setzen Sie die Heckkamera auf. Die Halterung der Heckkamera kann auf schräg geneigten oder vertikalen / flachen Scheiben angebracht werden.

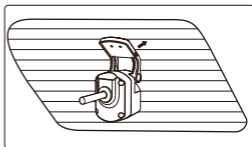
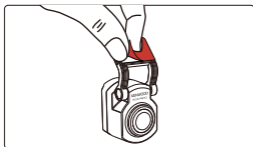
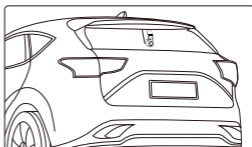
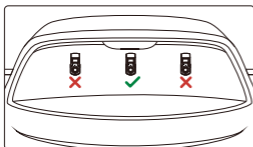

Hinweis:

- Für ein möglichst klares Bild wird empfohlen, die Heckscheibenkamera innerhalb des Wischbereichs oben an der Heckscheibe anzubringen. Achten Sie darauf, dass die Heizdrähte nicht die Sicht versperren.

Mit Hilfe der zusätzlichen Doppelgelenkhalterung können Sie die Heckkamera auf einer vertikalen Oberfläche installieren, sodass unterschiedliche Installationswinkel unterstützt werden und eine Kompatibilität mit verschiedenartigen Automodellen gegeben ist.

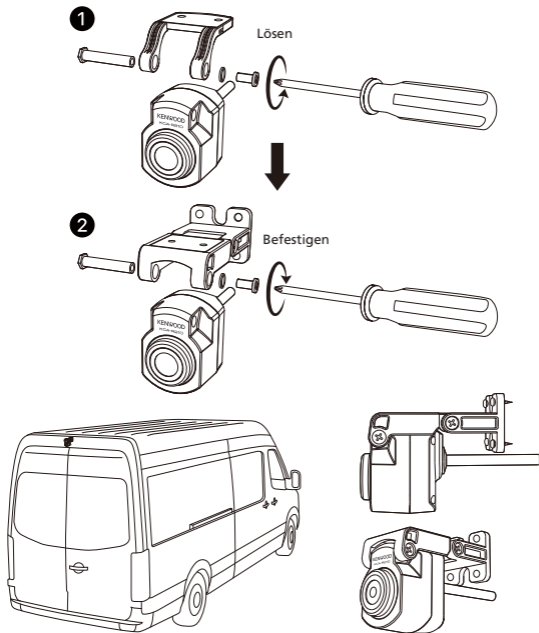

(2) Kabel der Heckkamera anschließen

Verbinden Sie das Kabel der Heckkamera mit dem CAM-IN-Anschluss seitlich an der vorderen Dashcam.

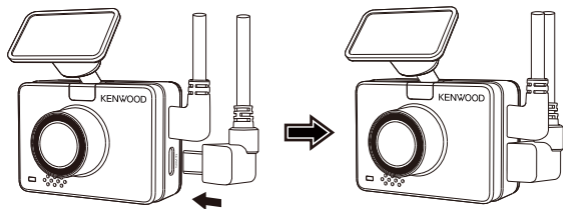

(3) Kabel der Heckkamera verlegen

Führen Sie das Kabel der Heckkamera durch das Fahrzeug zur Heckscheibe und verstauen Sie es. Das Ende des Kabels sollte seitlich der Dachverkleidung an der Rückseite des Fahrzeugs hervortreten, damit Sie die Heckkamera an der ausgewählten Position anschließen und befestigen können.

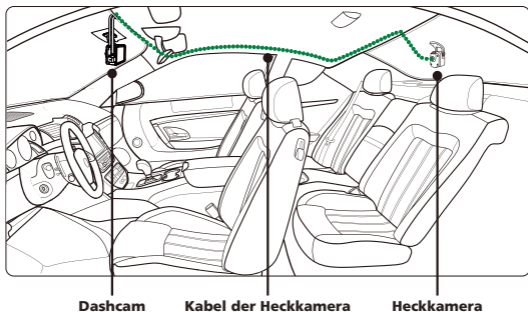

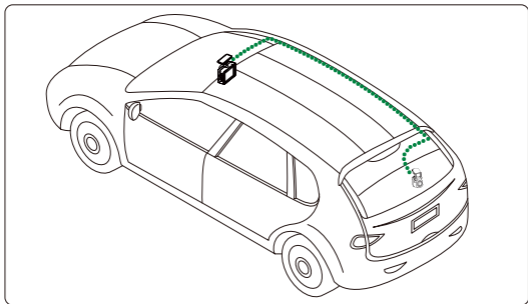

Hinweis:

- Ist hinten eine Klappe zur Öffnung des Kofferraums vorhanden, lassen Sie hinten am Fahrzeug eine zusätzliche Kabellänge von 7,5 bis 12,5 cm, um einen sachgemäßen Kabelanschluss zu gewährleisten und den Kofferraum ohne Verschieben der Heckkamera bequem öffnen zu können.

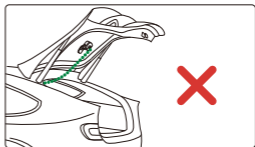
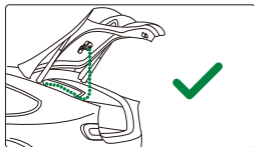

- Ermitteln Sie anhand der Bedienungsanleitung des Fahrzeugs, wo sich alle Airbags befinden. Legen Sie das Kabel NICHT über die Airbags, damit sie sich im Notfall ordnungsgemäß entfalten können und nicht zu einem Problem werden.
- Bei Fahrzeugen, die mit Dachverkleidungs- und Vorhangairbags ausgestattet sind, sollte das Kabel seitlich unter die Fußmatte des Beifahrers, längs der Rücksitzseite zur Heckscheibeneinfassung und dann zur gewählten Position gelegt werden.

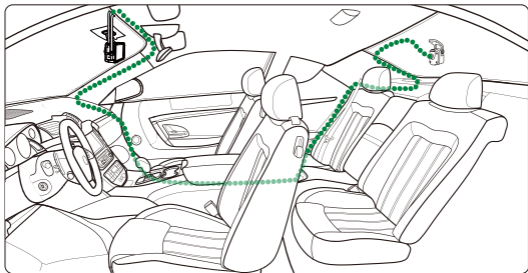

(4) Kabel der Heckkamera an Heckkamera anschließen

Sind alle Kabel ordnungsgemäß verlegen, schließen Sie das Kabel der Heckkamera an die Heckkamera an, wobei die Kabelstifte für eine sichere Verbindung miteinander ausgerichtet sein müssen. Vergewissern Sie sich auf der vorderen Dashcam, dass die Heckkamera einwandfrei funktioniert.

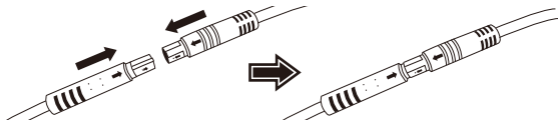

(5) Heckkamera einstellen

Sobald die Halterung an der Heckscheibe befestigt ist, vergewissern Sie sich, dass das Display der vorderen Dashcam (Vorder- und Rückansichten) waagrecht ausgerichtet ist. Klicken Sie während der Aufnahme auf **Bildschirmwahl** , um das rückseitige Display auf Vollbild umzustellen, und passen Sie die Heckkamera entsprechend an. Vergewissern Sie sich, dass sich das Display in der Mitte befindet, und versuchen **Sie NICHT**, die Dashcam während des Fahrens anzupassen.

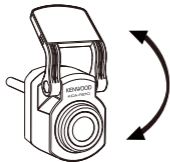

Hinweis:

- Sie können die Dashcam auch mit Ihrem Mobilgerät verbinden, wofür Sie die App KENWOOD DASH CAM MANAGER von App Store / Google Play herunterladen müssen. Passen Sie die Heckkamera mit Hilfe ihrer **Live-Ansicht**-Funktion an.
- Für den Fall, dass Ihnen dies alles zu mühsam ist oder Sie dies nicht selbst machen möchten: Bei Fragen zur Dashcam-Installation wird empfohlen, sich an den Kundendienst eines zuverlässigen **Autohändlers, einen Installateur von Autoradios und einen Automechaniker** zu wenden. Die Kosten hierfür können je nach Ladengeschäft variieren. Erkundigen Sie sich vor der Installation bitte über des Ruf des Ladengeschäfts.
- Wir haben das Design der Heckkamera für Wasserdichtigkeit gemäß der Schutzart IP67 (Wasserdichtigkeit von IP67 für Kamerateile) entwickelt, sodass Sie die Kamera ohne Bedenken über schwere Regenfälle oder Schnee außen am Fahrzeug anbringen können. Dadurch erhalten Sie ein deutlicheres Bildmaterial von Videos. Im Gegensatz zu üblichen Dashcams, die nur an der Heckscheibe angebracht werden können, erhalten Sie bei Anbringung der Kamera außerhalb des Autos Bildaufnahmen in besserer Qualität, da keine Hitze isolierenden Folien die Sicht versperren. Allerdings ist bei einer Installation außerhalb Ihres Auto eine professionelle Verkabelung und Befestigung erforderlich. Haben Sie sich für eine externe Installation entschieden, suchen Sie für eine professionelle Installation bitte ein entsprechendes Ladengeschäft auf, um Gefahren oder Beschädigungen zu vermeiden.

Technische Daten

Bildsensor	5M-Pixel
Bildfrequenz	30 fps
Aufnahmeauflösung	2560 × 1440 (3.7 Megapixel)
Aufnahmeformat	H.264 (MP4)
Objektiv	Fixfokusobjektiv, f 2,0
Sehfeld	Diagonal: 123,6°
Betriebsspannung	5,0V Gleichspannung
Stromverbrauch	400mA
Umgebungstemperatur im Betrieb	-10 bis 60°C
Abmessungen	50mm x 27mm x 32mm
Gewicht	300g
Kabellänge	8m

Table des matières

FR

Avant utilisation	01
Précautions d'utilisation.....	01
Accessories	03
Nom des pièces	03
Installation et raccordement	04
Spécifications	10

Avant utilisation

- Les images d'écran et les exemples d'utilisation dans ce document ont été créés pour expliquer la procédure d'utilisation.
- Il est possible que certaines images d'écran diffèrent de l'affichage réel ou que des exemples d'opérations ne soient pas réellement effectués.

Limitation de responsabilité

- Veuillez noter que JVCKENWOOD n'est pas responsable des dommages subis par le client ou un tiers en raison d'une utilisation incorrecte de ce produit, d'une panne pendant l'utilisation de ce produit, ou d'autres problèmes, ou en raison de l'utilisation de ce produit, sauf si telle responsabilité est légalement reconnue.

Droits d'auteur

- Les contenus vidéo, image et audio enregistrés ne peuvent être utilisés qu'à des fins personnelles sans le consentement des détenteurs des droits d'auteur, tel que spécifié dans la Loi sur le droit d'auteur.
- Veuillez noter que l'enregistrement d'un événement tel qu'un spectacle, une performance ou une exposition peut être restreint, même à des fins personnelles.

Précautions d'utilisation

Précautions et notifications

Avertissement! Ne pas utiliser l'appareil lorsque vous conduisez. L'utilisation de ce produit ne change pas le fait qu'un conducteur doit assumer l'entière responsabilité de son comportement. Cette responsabilité comprend le respect de toutes les règles et réglementations de circulation afin d'éviter les accidents, les blessures corporelles ou les dommages matériels.

- Pour votre propre sécurité, ne manipulez pas les boutons du produit pendant la conduite.
- Veillez à placer votre câble de manière à ne pas gêner la visibilité du conducteur ou le déploiement des airbags.
- N'essayez pas de réparer vous-même l'appareil. Il n'y a aucune pièce réparable à l'intérieur. Remplacez l'appareil si il est endommagé ou s'il a été exposé à une humidité excessive.

Entretien de votre appareil

- Un bon entretien de l'appareil garantit un fonctionnement sans problème et réduit les risques de dommages.
- Gardez votre appareil à l'abri de l'humidité excessive et des températures extrêmes.
- Évitez d'exposer votre appareil à la lumière directe du soleil ou aux rayons ultraviolets puissants pendant de longues périodes.
- Ne placez rien sur votre appareil et ne déposez pas d'objets sur votre appareil.
- Ne faites pas tomber votre appareil et ne le soumettez pas à un choc violent.
- N'exposez pas votre appareil à des changements de température soudains et importants. Cela pourrait créer de la condensation d'humidité à l'intérieur de l'appareil, ce qui pourrait endommager votre appareil. En cas de condensation d'humidité, laissez l'appareil sécher complètement avant de l'utiliser.
- Ne nettoyez jamais votre appareil lorsqu'il est sous tension. Utilisez un chiffon doux et non pelucheux pour essuyer l'écran et l'extérieur de votre appareil.
- N'essayez jamais de démonter, de réparer ou d'apporter des modifications à votre appareil. Le démontage, la modification ou toute tentative de réparation pourrait causer des dommages à votre appareil et même des blessures corporelles ou des dommages matériels et annulera toute garantie.
- Ne rangez ni ne transportez pas de liquides inflammables, de gaz ou de matériaux explosifs au même emplacement que votre appareil, des pièces ou des accessoires de celui-ci.
- Pour décourager le vol, ne laissez pas l'appareil et ses accessoires en vue dans un véhicule sans surveillance.
- Une surchauffe peut endommager l'appareil.

Précautions à prendre lors de l'installation

- Installez l'appareil à un endroit où il ne bloquera pas la visibilité du conducteur.
- Installez l'appareil dans la zone d'essuyage du pare-brise si l'essuie-glace est équipé.
- Veillez à ne pas installer l'appareil sur l'autocollant d'inspection du véhicule ou sur un autre autocollant.
- Veillez à ne pas installer l'appareil à un endroit où il gênera la conduite ou le fonctionnement de l'airbag.
- Si l'appareil n'est pas installé correctement, l'enregistrement des événements ou du parking peut ne pas fonctionner correctement.
- Reportez-vous à la section "Installation et raccordement" pour le sens d'installation, l'angle d'installation et d'autres informations, puis installez l'appareil correctement. Do not install the device near a digital terrestrial television antenna or an electrical component.
- N'installez pas l'appareil à proximité d'une antenne de télévision numérique terrestre ou d'un composant électrique.
- Cela pourrait réduire la sensibilité du récepteur ou provoquer des scintillements et du bruit.
- Lors de la fixation de l'appareil avec le support adhésif, utilisez un chiffon de nettoyage disponible dans le commerce ou similaire pour essuyer toute saleté et graisse sur la surface de l'installation. Si l'appareil est repositionné ou monté à l'aide, par exemple, d'un ruban adhésif double face d'usage général, la force d'adhérence peut s'affaiblir et l'appareil peut tomber.
- Après avoir installé l'appareil, laissez-le pendant 24 heures avant de l'utiliser afin d'améliorer l'adhérence du support adhésif de montage. Autrement, l'adhérence du support adhésif risque de s'affaiblir et l'appareil de tomber.
- Fixez le cordon en place avec du ruban adhésif ou d'une autre façon pour qu'il ne gêne pas la conduite.

Précautions d'utilisation

- Ne bloquez pas l'objectif de la caméra, ne le laissez pas se salir et ne placez pas d'objet réfléchissant près de celui-ci.
- Lors de l'enregistrement de feux de circulation LED, il est possible que les vidéos enregistrées semblent clignoter ou scintiller. JVCKENWOOD n'assume aucune responsabilité en ce qui concerne la distinction ou l'enregistrement des feux de signalisation.
- Si un revêtement est utilisé sur le pare-brise du véhicule, la qualité de l'enregistrement peut être affectée.
- Il n'y a aucune garantie que l'appareil pourra enregistrer de la vidéo dans toutes les conditions.

Nettoyage de l'appareil

- Lorsque l'appareil est sale, essuyez-le avec un chiffon en silicone sec ou un autre type de chiffon doux. Si l'appareil est très sale, nettoyez-le avec un chiffon contenant un nettoyeur neutre, puis essuyez à sec le nettoyeur. L'essuyage de l'appareil avec un chiffon dur ou l'utilisation d'une substance volatile comme un diluant ou de l'alcool peut causer des rayures, des déformations, une détérioration ou d'autres dommages.
- Lorsque l'objectif est sale, essuyez-le doucement avec un chiffon doux légèrement mouillé. Évitez de presser fortement sur l'objectif avec un chiffon sec, cela peut causer des rayures.

Si vous remarquez un problème avec l'appareil, mettez l'appareil hors tension, puis contactez votre revendeur ou le centre de service JVCKENWOOD le plus proche.

Accessoires

Avant de commencer, vérifiez que vous avez tout ce qu'il faut ci-dessous.

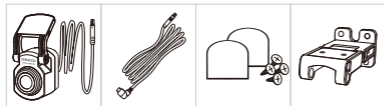

Caméra arrière
2,5m

Câble USB-C 5,5m

Pastilles adhésives
et vis

Support à double
articulation

* L'apparence du produit peut différer légèrement de celle montrée ci-dessus.

Nom des pièces

Caméra arrière

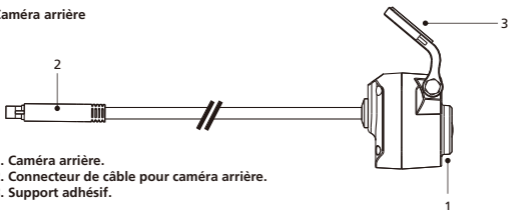

1. Caméra arrière.
2. Connecteur de câble pour caméra arrière.
3. Support adhésif.

Câble de caméra arrière



4. Connecteur de câble.
5. Connecteur CAM-IN.

Installation et raccordement

Lors de la première installation, suivez les instructions ci-dessous :

Endroit de montage recommandée

- Installez l'appareil à un endroit où il ne bloquera pas la vue du conducteur.
- Installez l'appareil dans la zone d'essuyage du pare-brise si l'essuie-glace est équipé.

! Achtung

Wenn Sie das Stromversorgungskabel an der A-Säule oder durch andere Teile verlegen, achten Sie bitte auf die nachstehenden Punkte.

- Verlegen Sie das Stromversorgungskabel in der Nähe der Airbags so, dass es die Funktion der Airbags keinesfalls beeinträchtigen kann.
- Wenn die A-Säule mit einer Abdeckung versehen ist, die mit speziellen Clips oder ähnlichen Hilfsmitteln gehalten wird, müssen die Clips später zum Fixieren wieder eingesetzt werden. Fragen Sie bei Ihrem Autohändler nach, wie sich die Säulenabdeckung zerstörungsfrei entfernen lässt, ob Ersatzteile (Clips brechen gerne) und weitere Informationen zur Verfügung stehen.
- Fixieren Sie das Kabel mit Klebeband oder ähnlichen Dingen so, dass es nicht beim Fahren stört.

(1) SÉLECTIONNER UN EMPLACEMENT SUR LE PARE-BRISÉ ARRIÈRE

Choisissez un emplacement sur le pare-brise arrière, fixez le support adhésif et installez la caméra arrière en place. La fixation de la caméra arrière est conçue pour les vitres inclinées ou les vitres verticales/plates.

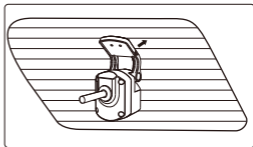
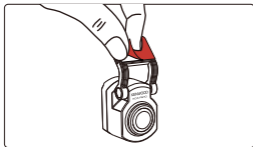
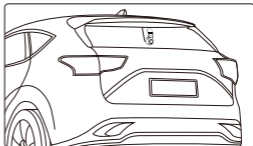
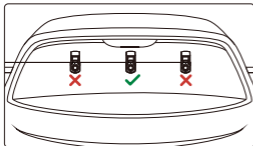

Remarque :

- Il est recommandé de placer la caméra arrière dans la zone d'essuyage du pare-brise en haut du pare-brise arrière pour pouvoir enregistrer une image aussi claire que possible. Veillez à ce que les lignes de chauffage n'obstruent pas la vue.

Le support spécial supplémentaire à double articulation vous permet d'installer la caméra arrière sur une surface verticale, elle supporte différents angles d'installation et est compatible avec différents modèles de voitures.

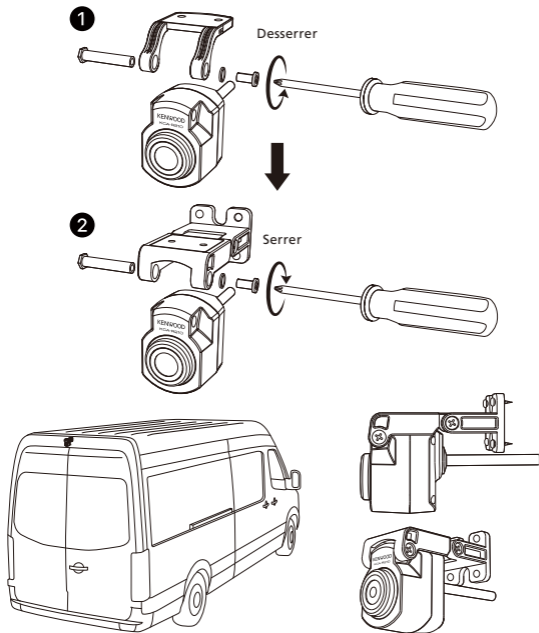

(2) CONNECTER LE CÂBLE DE LA CAMÉRA ARRIÈRE

Utilisez le port ENTRÉE CAM sur le côté de la caméra de bord avant et connectez le câble à la caméra arrière.

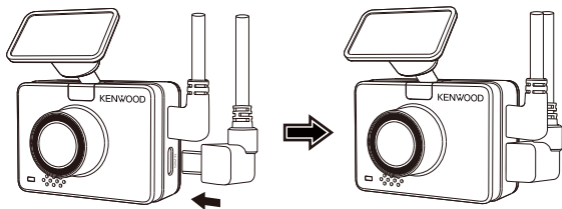

(3) FAIRE PASSER LE CÂBLE DE LA CAMÉRA ARRIÈRE

Faites passer le câble de la caméra arrière à travers le véhicule jusqu'au pare-brise arrière et cachez le câble. L'extrémité du câble doit passer sur le côté de la garniture du toit à l'arrière du véhicule pour que vous puissiez brancher et installer la caméra arrière à l'endroit désiré.

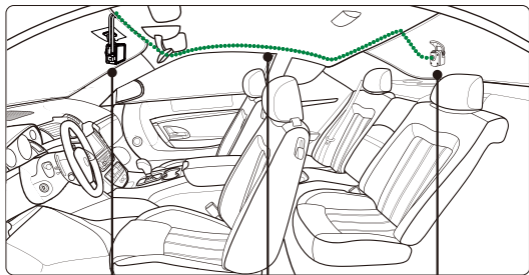

Caméra de bord Câble de caméra arrière Caméra arrière

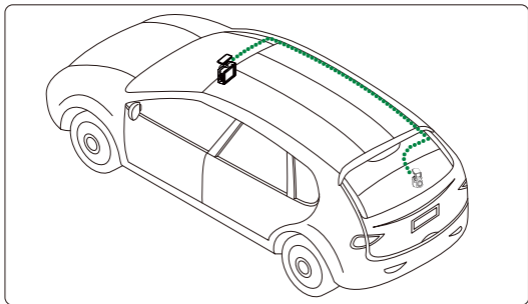

Remarque :

- Pour l'ouverture du coffre, laissez environ 3-5 pouces de câble supplémentaire à l'extrémité du véhicule pour assurer des connexions de câble adéquates, et pouvoir ouvrir complètement le coffre sans déplacer la caméra arrière.

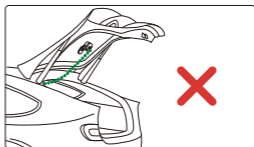
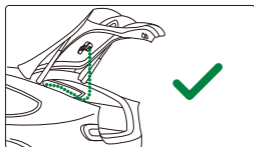

- Vérifiez l'emplacement de tous les airbags dans le manuel du propriétaire du véhicule. Ne faites PAS PASSER le câble au-dessus des airbags pour éviter toute interférence potentielle avec le déploiement des airbags et leur bon fonctionnement.
- Pour les véhicules équipés d'un airbag pavillon et d'un airbag rideau, le câble doit passer sous la garniture de la moquette du côté passager, le long du siège arrière, jusqu'à la garniture du pare-brise arrière, et jusqu'à la position choisie.

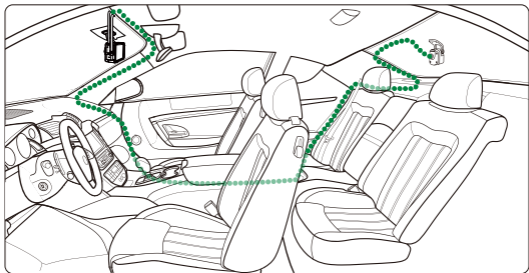

(4) CONNECTER LE CÂBLE DE LA CAMÉRA ARRIÈRE À LA CAMÉRA ARRIÈRE

Lorsque tous les câbles sont bien en place, connectez le câble de la caméra arrière à la caméra arrière, alignez les broches du câble pour sécuriser la connexion. Vérifiez la caméra de bord avant pour vous assurer que la caméra arrière fonctionne correctement.

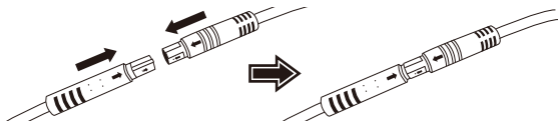

(5) AJUSTER LA CAMÉRA ARRIÈRE

Lorsque la fixation a été installé sur le pare-brise arrière, assurez-vous que l'écran de la caméra de bord avant (vues avant et arrière) est à niveau. Appuyez sur le bouton **Sélection de l'écran** pendant l'enregistrement pour passer de l'affichage arrière à plein écran, en ajustant la caméra arrière en conséquence. Veillez à ce que l'écran soit bien au centre, **n'essayez PAS** d'ajuster la caméra de bord lorsque vous conduisez.

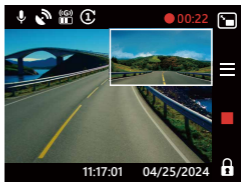
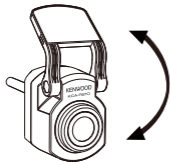

Remarque :

- Vous pouvez également connecter la caméra de bord à votre appareil mobile et télécharger KENWOOD DASH CAM MANAGER sur l'App Store / Google Play. Utilisez la fonction **Vue Live** pour ajuster la caméra arrière.
- Si vous trouvez que cela difficile ou que vous ne voulez pas le faire vous-même. Il est recommandé de trouver un service après-vente fiable chez un concessionnaire **automobile, un installateur de chaîne hi-fi ou un magasin automobile** pour effectuer l'installation de la caméra de bord. Les tarifs peuvent varier d'un endroit à l'autre. Renseignez-vous et vérifiez la réputation avant de procéder à l'installation.
- Nous avons conçu la caméra arrière pour qu'elle soit étanche avec un indice IP67 (indice d'étanchéité IP67 de la partie caméra), ce qui vous permet de placer la caméra à l'extérieur de la voiture sans risquer de l'endommager par la pluie ou la neige. Vous pouvez ainsi obtenir des images plus claires. Contrairement aux caméras de bord classiques qui ne peuvent être placées que sur le pare-brise arrière, la caméra placée à l'extérieur de la voiture permettra d'obtenir des images de meilleure qualité, car aucun film isolant n'obstrue la vue. Toutefois, l'installation de la caméra à l'extérieur de votre voiture nécessite un câblage et une installation professionnels. Si vous souhaitez l'installer à l'extérieur, veuillez vous rendre dans un magasin approprié et demander à un professionnel de l'installer pour vous pour éviter de l'endommager.

Technische Daten

Capteur d'image	5M Pixel
Vitesse d'image	30 ips
Résolution d'enregistrement	2560 x 1440 (3.7M)
Format d'enregistrement	H.264 (MP4)
Objectif	Objectif à mise au point fixe F=2,0
Champ de vision	Diagonale : 123,6°
Tension de fonctionnement	CC de 5,0V
Consommation actuelle	400mA
Température de fonctionnement	-10°C à 60°C
Dimensions	2" x 1-1/16" x 1-1/4" 50mm x 27mm x 32mm
Poids	10.6oz / 300g
Longueur du câble	26'-3" / 8m

Voor gebruik.....	01
Voorzorgen bij het gebruik	01
Accessoires	03
Naam onderdeel	03
Installatie en aansluiting.....	04
Specificaties	10

Voor gebruik

- De schermafbeeldingen en gebruiksvoorbeelden in dit document zijn gemaakt om de bedieningsprocedures te verduidelijken.
- Sommige schermafbeeldingen kunnen afwijken van de feitelijke schermen of voorbeelden van handelingen worden in feite niet uitgevoerd.

Disclaimer

- JVCKENWOOD aanvaardt geen aansprakelijkheid voor schade ondervonden door de klant of derden als gevolg van onjuist of juist gebruik van dit product, een storing tijdens het gebruik van dit product, of andere problemen, behalve wanneer een dergelijke aansprakelijkheid door de wet wordt oplegd.

Copyright

- Onder copyright-wetgeving mag opgenomen video-, beeld- en audio-inhoud alleen worden gebruikt voor persoonlijke doeleinden, tenzij de copyrighthouder aanvullende toestemming geeft.
- Opname van een evenement zoals een show, uitvoering of tentoonstelling kan beperkt of verboden zijn ook als u dat voor uw eigen plezier doet.

Voorzorgen bij het gebruik

Voorzorgen en mededelingen

Waarschuwing! Bedien het apparaat niet tijdens het rijden. Het gebruik van dit product verandert niets aan de volle verantwoordelijkheid van de bestuurder voor zijn of haar gedrag, inclusief het naleven van verkeersregels en voorschriften om ongevallen, lichamelijk letsel of materiële schade te voorkomen.

- Voor uw eigen veiligheid moet u de bedieningselementen van het product niet tijdens het rijden bedienen.
- Zorg ervoor dat u de kabel op een geschikte plaats bevestigt, zodat het zicht van de bestuurder en het gebruik van airbags niet wordt gehinderd.
- Probeer niet het apparaat te repareren. De interne onderdelen kunnen niet worden gerepareerd. Vervang de eenheid als deze is beschadigd of blootgesteld aan overmatig vocht.

Verzorging van het apparaat

Goede verzorging van het apparaat waarborgt een probleemvrije werking en vermindert het risico op schade.

- Houd het apparaat uit de buurt van overmatig vocht en extreme temperaturen.
- Vermijd blootstelling van het apparaat aan direct zonlicht of sterk ultraviolet licht voor langere tijd.
- Plaats niets bovenop het apparaat en laat geen objecten op het apparaat vallen.
- Laat het apparaat niet vallen en stel het niet bloot aan hevige schokken.
- Stel het apparaat niet bloot aan plotselinge en extreme temperatuurveranderingen. Dit kan condensatie in het apparaat veroorzaken, waardoor schade kan ontstaan. Bij vochtcondensatie moet u het apparaat volledig laten drogen.
- Reinig het apparaat nooit terwijl dit is ingeschakeld. Gebruik een zachte, pluisvrije doek om het scherm en de buitenzijde van uw apparaat af te vegen.
- Probeer nooit om het apparaat te demonteren, te repareren of aan te passen. Demontage, aanpassing, of poging tot reparatie kan schade veroorzaken aan het apparaat en zelfs lichamelijk letsel of schade aan eigendommen veroorzaken.
- Ontvlambare vloeistoffen, gassen of explosieve materialen niet in dezelfde ruimte bewaren of vervoeren als het apparaat, diens onderdelen of accessoires.
- Om diefstal te voorkomen, laat het apparaat en toebehoren niet zichtbaar achter in een onbewaakt voertuig.
- Oververhitting kan het apparaat beschadigen.

Richtlijnen voor installatie

- Installeer het apparaat zo, dat dit het uitzicht van de bestuurder niet hindert.
- Installeer het apparaat binnen het wissbereik van de ruitenwisser.
- Installeer het apparaat niet over een sticker voor de voertuiginspectie of een andere sticker.
- Installeer het apparaat niet zo, dat dit het rijden of de werking van de airbags stoort.
- Als het apparaat verkeerd is geïnstalleerd, werken mogelijk de registratie van gebeurtenissen of de registratie van het parkeren niet goed.
- Raadpleeg "Installatie en aansluiting" voor de positie van de installatie, de hoek en andere informatie om het apparaat correct te installeren.
- Installeer het apparaat niet in de buurt van een digitale tv-antenne of een elektrisch component. Dat kan de gevoeligheid van de ontvanger beperken of flikkeren en ruis veroorzaken.
- Maak voor installatie van het apparaat het montagevlak schoon met een zachte schoonmaakdoek om alle vuil en vet van het montagevlak te verwijderen. Bij herbevestiging met bijvoorbeeld dubbelzijdig plakband kan de hechtcracht teruglopen waardoor het apparaat kan vallen.
- Laat het apparaat na montage 24 uur onaangeroerd zodat de hechtcracht van de houder kan verbeteren. Als u dit niet doet, kan de hechtcracht verzwakken en het apparaat vallen.
- Zet het snoer op zijn plaats vast met plakband of iets dergelijks zodat het niet in de weg zit tijdens het rijden.

Voorzorgen bij het gebruik

- Blokkeer de cameraleens niet, laat deze niet vuil worden, en plaats daar geen reflecterend voorwerp dichtbij.
- In Video opnames kunnen LED-verkeerslichten lijken te knippen. JVCKENWOOD aanvaardt geen aansprakelijkheid met betrekking tot het onderscheiden of registreren van verkeerslichten.
- Een coating op de voorruit van het voertuig kan de opnamekwaliteit beïnvloeden.
- We kunnen niet garanderen dat het apparaat onder alle omstandigheden de video kan registreren.

Reiniging van het apparaat

- Als het apparaat vuil is, veeg het dan af met een droge siliconendoek of een andere zachte doek. Als het apparaat heel vuil is, verwijder het vuil dan met een doek met een neutraal schoonmaakmiddel en veeg het middel er af. Als u het apparaat afveegt met een harde doek of met een brandbare substantie zoals thinner of alcohol kunnen krassen, vervormingen, verslechtering of andere schade ontstaan.
- Als de lens vuil is, veeg deze dan voorzichtig af met een zachte doek, bevochtigd met water. Als u de lens krachtig afveegt met een droge doek, kunnen krassen ontstaan.

Als u een probleem met het apparaat merkt, schakel dan de stroom naar het apparaat uit en neem contact op met uw dealer of het dichtstbijzijnde onderhoudscentrum van JVCKENWOOD.

Toebehoren

Controleer voordat u begint of u alles heeft wat hieronder staat.

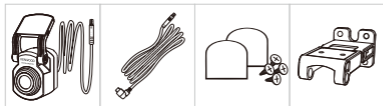

2,5m achter camera

5,5 m USB-C-kabel

Zelfklevende pads en schroeven

Beugel met dubbele verbinding

* Het uiterlijk van het product kan enigszins afwijken van de bovenstaande afbeelding.

Benaming onderdelen

Achter camera

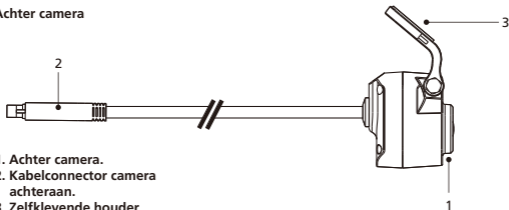

1. Achter camera.
2. Kabelconnector camera achteraan.
3. Zelfklevende houder.

Kabel achter camera



4. Kabelconnector.
5. CAM-IN-connector.

Installatie en aansluiting

Volg onderstaande instructies bij de eerste installatie :

Aanbevolen installatiestand

- Installeer het apparaat zo, dat dit het uitzicht van de bestuurder niet hindert.
- Installeer het apparaat binnen het wisbereik van de ruitenwisser.

⚠ Let op

Let op de volgende punten wanneer u het stroomsnoer door de voorste zuil of een ander onderdeel heen trekt.

- Leg het snoer voor of achter de airbag zodat de airbag naar behoren kan werken.
- Mocht de stijlafdekking in het voertuig vast zijn gezet met speciale klemmen of iets dergelijks, dan moeten deze mogelijk worden vervangen na opening/verwijdering. Neem contact op met de dealer van de auto over het verwijderen van de stijlafdekking en de beschikbaarheid van vervangende onderdelen.
- Zet het snoer op zijn plaats vast met plakband of iets dergelijks zodat het niet in de weg zit tijdens het rijden.

(1) SELECTEER EEN LOCATIE OP DE ACHTERRUIT

Kies een locatie op de achterrait, bevestig de zelfklevende bevestiging en plaats de achter camera op zijn plaats. De achterste camerabevestiging is ontworpen voor schuine ruiten of verticale/vlakke ruiten.

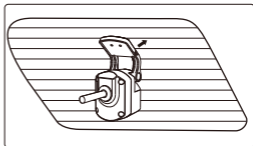
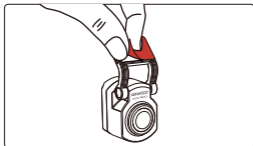
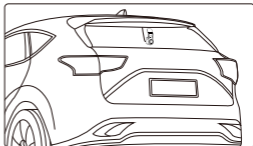
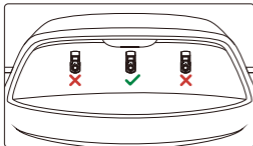

Opmerking:

- Het wordt aanbevolen om de camera voor de achterraut te plaatsen binnen de ruitenwischerzone bovenaan de achterraut om een zo duidelijk mogelijk beeld op te nemen. Zorg ervoor dat de verwarmingsroosters het zicht niet belemmeren.

Met de extra speciale beugel met dubbele verbinding kunt u de achtercamera op een verticaal oppervlak installeren, waardoor verschillende installatiehoeken en compatibiliteit met verschillende automodellen mogelijk zijn.

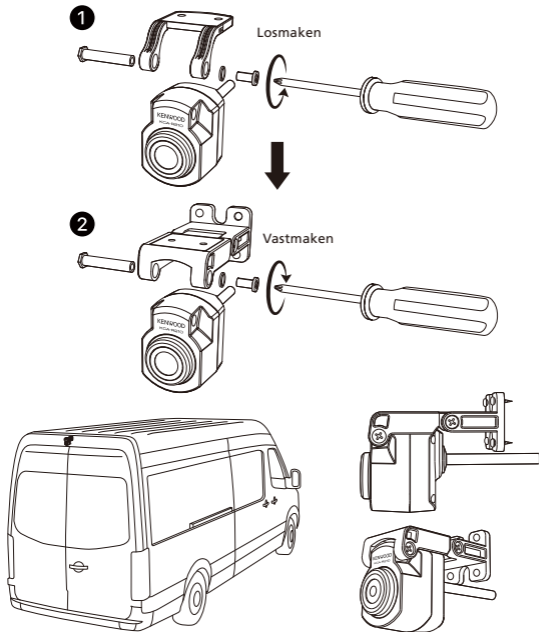

(2) SLUIT DE KABEL VAN DE ACHTER CAMERA AAN

Gebruik de CAM IN-poort aan de zijkant van de voorste dashcam en sluit de achterste camerakabel aan.

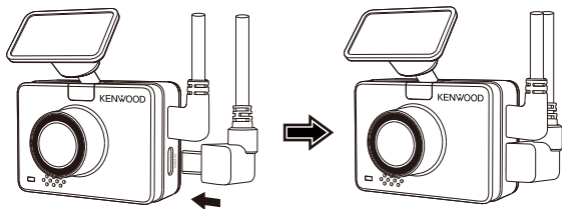

(3) PLAATS DE ACHTERCAMERA KABEL

Leid de kabel van de achtercamera door het voertuig naar de achterruit en stop de kabel weg. Het uiteinde van de kabel moet door de zijkant van de hemel naar de achterkant van het voertuig lopen, zodat u de achtercamera kunt aansluiten en monteren op de door u geselecteerde positie.

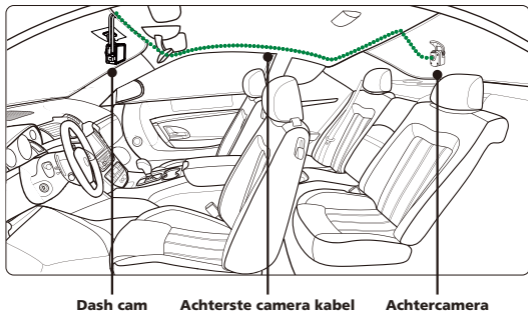

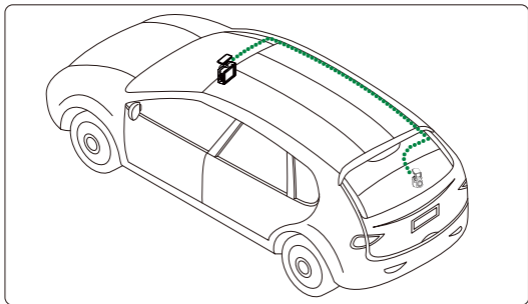

Opmerking:

- Laat voor het openen van de achterklep ongeveer 3 tot 5 centimeter extra kabel aan het uiteinde van het voertuig om voldoende kabelverbindingen te garanderen en de achterklep gemakkelijk te kunnen openen zonder de achter camera te bewegen.

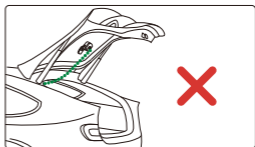
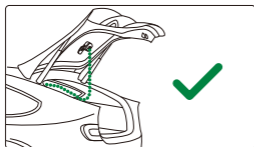

- Controleer de locaties van alle airbags in de handleiding van het voertuig. Leid de kabel NIET over de airbags om te voorkomen dat de werking van de airbags wordt verstoord en er een probleem ontstaat met de goede werking van de airbags.
- Voor voertuigen met dakraam en gordijnairbag moet de kabel lopen vanaf de onderkant van de bekleding van het tapijt aan passagierszijde, langs de zijkant van de achterbank, naar de achterruijst en naar de geselecteerde positie.

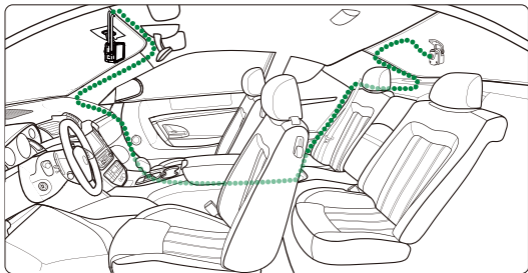

(4) SLUIT DE KABEL VAN DE ACHTERCAMERA AAN OP DE ACHTERCAMERA

Wanneer alle kabels op hun plaats zitten, sluit u de kabel van de achtercamera aan op de achtercamera, lijn de kabelpennen uit om de kabelverbinding te beveiligen. Controleer de dashcam aan de voorkant om er zeker van te zijn dat de achtercamera correct werkt.

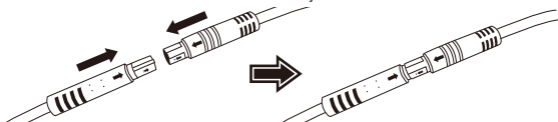

(5) PAS DE ACHTERCAMERA KABEL AAN

Zodra de houder is ingesteld op de achterraut, moet u ervoor zorgen dat het display op de dashcam aan de voorkant (voor- en achteraanzicht) horizontaal zijn. Druk tijdens het opnemen op de **schermkeuzeknop**  om over te schakelen van het display achter naar het volledige scherm, waarbij u de camera achter dienovereenkomstig aanpast. Zorg ervoor dat het display in het midden staat, probeer **NIET** om de dashcam tijdens het rijden aan te passen.

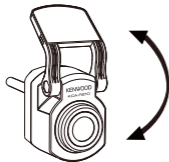

Opmerking:

- U kunt de dashcam ook aansluiten op uw mobiele apparaat en KENWOOD DASH CAM MANAGER downloaden op App Store / Google Play. Gebruik de **Live View**-functie om de achtercamera in te stellen.
- Als u het nog steeds te veel moeite vindt of het niet zelf wilt doen. Dan raden we u aan om uw lokale betrouwbare **Auto installatie service punt te vinden om te vragen naar de installatie van de dashcam**. De kosten kunnen per winkel verschillen. Raadpleeg en controleer de reputatie van de winkel voordat u het installeert.
- We hebben de achtercamera waterdicht ontworpen met een IP67-classificatie (IP67 waterdicht voor het cameragedeelte), zodat u de camera buiten de auto kunt plaatsen zonder bang te hoeven zijn voor zware regen of sneeuw. Hierdoor krijgt u duidelijkere videobeelden. In tegenstelling tot gewone dashcams die alleen op de achterraut geplaatst kunnen worden, levert het plaatsen van de camera buiten de auto direct een betere beeldkwaliteit op, omdat er geen warmte-isolerende folies zijn die het zicht belemmeren. Om de camera buiten uw auto te installeren, hebt u echter professionele bedrading en installatie nodig. Als u de camera buiten uw auto wilt installeren, ga dan naar een winkel en laat een professional de camera voor u installeren om gevaar of schade te voorkomen.

Specificaties

Beeldsensor	5M Pixel
Beeldsnelheid	30fps
Opnameresolutie	2560 x 1440 (3.7M)
Opnameformaat	H.264 (MP4)
Lens	F=2.0 Lens met vaste brandpuntsafstand
Beeldhoek	Diagonaal: 123,6°
Bedrijfsspanning	5,0 V DC
Stroomverbruik	400mA
Bedrijfstemperatuur	-10°C tot 60°C
Afmetingen	2" x 1-1/16" x 1-1/4" 50mm x 27mm x 32mm
Gewicht	10.6oz / 300g
Kabellengte	26'-3" / 8m

Prima dell'uso.....	01
Precauzioni per l'uso.....	01
Accessori	03
Nomi delle parti	03
Installazione e connessione.....	04
Specifiche	10

Prima dell'uso

- Le immagini sullo schermo e gli esempi di funzionamento in questo documento sono stati creati per spiegare le procedure operative.
- Alcune immagini potrebbero essere differenti dalla realtà, oppure potrebbero esserci esempi di operazioni non effettuabili realmente.

Precautions and notices

- Notare che la JVCKENWOOD non sarà ritenuta responsabile per danni subiti dal cliente o da una parte terza come conseguenza di un uso scorretto del prodotto, un malfunzionamento del prodotto, o altre difficoltà, ovvero a causa dell'uso del prodotto, a meno che tale responsabilità non sia riconosciuta dalla legge.

Diritti d'autore

- I contenuti video, le immagini e i file audio registrati non possono essere usati per scopi diversi dall'uso personale senza il consenso del detentore dei diritti d'autore, come specificato nella Legge sui Diritti d'Autore.
- Si prega di notare che la registrazione di un evento quale uno spettacolo, un'esibizione o una mostra potrebbe non essere permesso anche per uso personale.

Precauzioni per l'uso

Precauzioni e avvisi

Attenzione! Non maneggiare il dispositivo mentre si è alla guida. L'uso del prodotto non modifica la necessità per un guidatore di farsi carico della completa responsabilità del proprio comportamento. Questa responsabilità include l'osservanza delle leggi e normative del codice della strada al fine di evitare incidenti, lesioni personali o danni alle proprietà.

- Per la propria sicurezza, non utilizzare i comandi del prodotto mentre si è alla guida.
- Assicurarsi di posizionare il cavo in una posizione appropriata, in modo tale da non ostruire la visione del guidatore o l'utilizzo degli airbag.
- Non tentare di ispezionare l'unità. Non ci sono parti ispezionabili al suo interno. Sostituire l'unità se danneggiata o esposta a un eccesso di umidità.

Cura del dispositivo

La cura del dispositivo assicurerà un funzionamento senza intoppi e ridurrà il rischio di danni.

- Tenere il dispositivo lontano da umidità eccessiva e temperature estreme.
- Evitare di esporre il dispositivo alla luce del sole diretta o a raggi ultravioletti per periodi di tempo prolungati.
- Non poggiare nulla sul dispositivo, né farci cadere sopra alcun oggetto.
- Non far cadere il dispositivo né sottoporlo a gravi scosse.
- Non sottoporre il dispositivo a cambiamenti di temperatura improvvisi. Questo potrebbe causare umidità all'interno dell'unità, che potrebbe danneggiare il dispositivo. Nel caso di condensa, far asciugare il dispositivo completamente prima dell'utilizzo.
- Non pulire mai il dispositivo mentre è acceso. Usare un panno morbido e privo di lanugine per pulire lo schermo e la superficie esterna del dispositivo.
- Non provare mai a disassemblare, riparare o modificare il dispositivo. Il disassemblamento, la modifica o qualsiasi tentativo di riparazione potrebbe causare danni al dispositivo e ferite corporali o danni alla proprietà, oltre ad annullare qualsiasi garanzia.
- Non conservare né portare con sé liquidi infiammabili, gas o materiali esplosivi nello stesso scompartimento del dispositivo, delle sue parti e dei suoi accessori.
- Per scoraggiare il furto, non lasciare il dispositivo e gli accessori visibili direttamente in un veicolo non controllato.
- Il surriscaldamento potrebbe danneggiare il dispositivo.

Precauzioni per l'installazione

- Installare il dispositivo in una posizione tale da non ostruire la vista del guidatore.
- Installare il dispositivo in modo che si trovi entro il raggio d'azione del tergilcristallo.
- Fare attenzione a non installare il dispositivo sul bollo della revisione del veicolo o su un altro bollo.
- Fare attenzione a non installare il dispositivo dove interferirà con la guida o con il funzionamento degli airbag.
- Se il dispositivo è installato in maniera incorretta, la registrazione degli eventi o la registrazione del parcheggio potrebbe non avvenire in maniera corretta.
- Consultare "Installazione e connessione" per l'orientamento dell'installazione, l'angolo di installazione e altre informazioni e installare il dispositivo in maniera corretta.
- Non installare il dispositivo vicino a un'antenna per il digitale terrestre o una componente elettrica.
Altrimenti potrebbe ridursi la sensibilità dell'apparecchio o causare sfarfallio e rumore.
- Quando viene fissato il dispositivo con il supporto adesivo, usare un panno per la pulizia disponibile in commercio per rimuovere tutta la sporcizia e il grasso sulla superficie designata. Se il dispositivo è fissato una seconda volta oppure installato utilizzando, per esempio del nastro biadesivo per tutti gli usi, l'adesione potrebbe indebolirsi e far cadere il dispositivo.
- Dopo aver installato il dispositivo, lasciarlo per 24 ore prima dell'utilizzo per far migliorare la forza di adesione del supporto adesivo. Il non rispetto di questa procedura potrebbe avere come conseguenza l'indebolimento del supporto adesivo e la caduta del dispositivo.
- Fissare il cavo con del nastro o prodotti simili, in modo che non interferisca con la guida.

Precauzioni per l'uso

- Non ostruire la lente della videocamera, non lasciare che si sporchi, né posizionare un oggetto riflettente nelle sue vicinanze.
- Quando vengono registrati semafori a LED, nella registrazione potrebbe essere visibile lo sfarfallio o il lampeggiamento degli stessi. JVCKENWOOD non si assume alcuna responsabilità in merito alla distinzione e alla registrazione dei semafori.
- Se viene usata della vernice sul parabrezza del veicolo, la qualità della registrazione potrebbe risentirne.
- Non vi è alcuna garanzia che il dispositivo sia in grado di registrare video in tutte le condizioni.

Pulizia del dispositivo

- Quando il dispositivo è sporco, pulirlo con un panno asciutto in silicone o in altro materiale delicato. Se il dispositivo è molto sporco, rimuovere la sporcizia con un panno e del detergente neutro, in seguito rimuovere il detergente. La pulizia del dispositivo con un panno ruvido o con una sostanza volatile quale un diluente o dell'alcol potrebbe causare graffi, deformazioni, deterioramenti o altri danni.
- Quando la lente è sporca, pulirla delicatamente con un panno soffice bagnato con acqua. Lo strofinio della lente con un panno asciutto potrebbe causare graffi.

Se viene notato un problema con il dispositivo, spegnere il dispositivo e contattare il rivenditore o il centro assistenza JVCKENWOOD.

Accessori

Prima di iniziare, verificare di disporre di quanto segue.

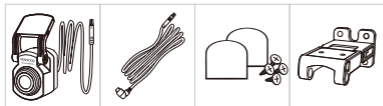

Telecamera
posteriore 2,5 m

Cavo USB-C da
5,5 m

Tamponi
adesivi e viti

Staffa a doppio
snodo

*L'aspetto del prodotto potrebbe variare leggermente da quello mostrato sopra.

Nome della parte

Telecamera posteriore

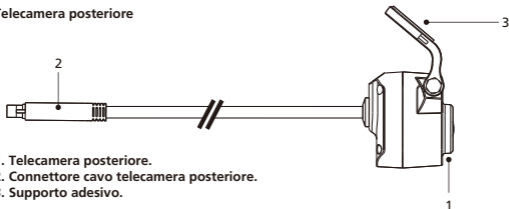

1. Telecamera posteriore.
2. Connettore cavo telecamera posteriore.
3. Supporto adesivo.

Cavo della telecamera posteriore



4. Connettore del cavo.
5. Connettore CAM-IN.

Installazione e connessione

Per la prima installazione, attenersi alle seguenti istruzioni:

Posizione di installazione raccomandata

- Installare il dispositivo in una posizione tale da non ostruire la vista del guidatore.
- Installare il dispositivo in modo che si trovi entro il raggio d'azione del tergicristallo.

⚠ Attenzione

Quando viene fatto passare il cavo di alimentazione tramite il pilastro frontale o un'altra componente, osservare i seguenti punti relativi al cablaggio.

- Posizionare il cavo di alimentazione lontano (in avanti o all'indietro) rispetto all'airbag, affinché non interferisca con esso.
- Qualora la copertura del pilastro sia bloccata con morsetti speciali o accessori simili, i morsetti potrebbero dover essere sostituiti dopo aver rimosso la copertura del pilastro. Per maggiori informazioni circa la rimozione della copertura del pilastro, la disponibilità delle parti di ricambio e altre informazioni, contattare il rivenditore del veicolo.
- Fissare il cavo con del nastro o prodotti simili, in modo che non interferisca con la guida.

(1) SELEZIONARE UNA POSIZIONE SUL PARABREZZA POSTERIORE

Selezionare una posizione sul parabrezza posteriore, fissare il supporto adesivo e posizionare la telecamera posteriore in posizione. Il supporto per telecamera posteriore è progettato per superfici inclinate o verticali/piatte.

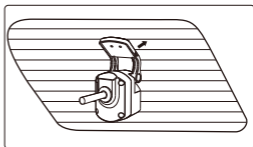
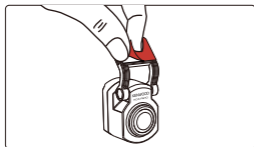
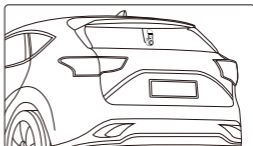
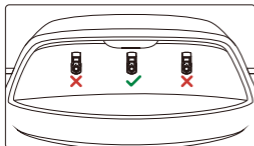

Nota:

- Si consiglia di posizionare la telecamera del lunotto posteriore nell'area di funzionamento del tergicristalli nella parte superiore del lunotto in modo da registrare un'immagine quanto più chiara possibile. Assicurarsi che le linee della griglia di riscaldamento non ostruiscano la visuale.

La speciale staffa aggiuntiva a doppio snodo permette di installare la telecamera posteriore su una superficie verticale, supportando vari angoli di installazione e compatibilità con vari modelli di auto.

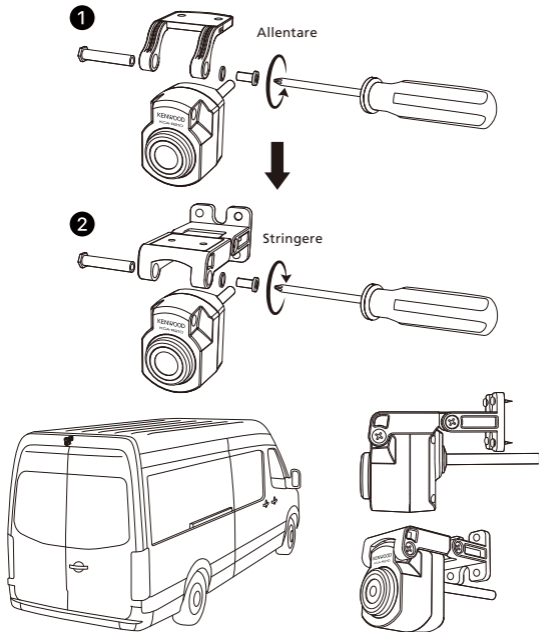

(2) COLLEGARE IL CAVO DELLA TELECAMERA POSTERIORE

Utilizzare la porta CAM IN sul lato della dash cam anteriore e collegare il cavo della telecamera posteriore.

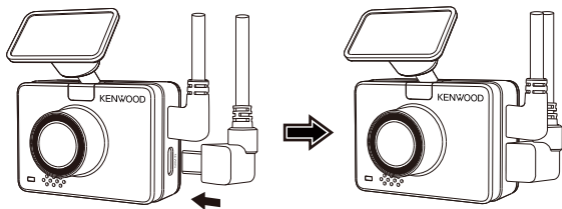

(3) PASSAGGIO DEL CAVO DELLA TELECAMERA POSTERIORE

Far passare il cavo della telecamera posteriore attraverso il veicolo fino al lunotto posteriore nascondendo il cavo. L'estremità del cavo deve passare dal lato del rivestimento del tetto nella parte posteriore del veicolo per poter collegare e montare la telecamera posteriore nella posizione selezionata.

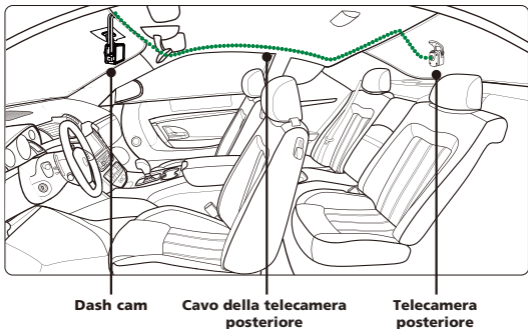

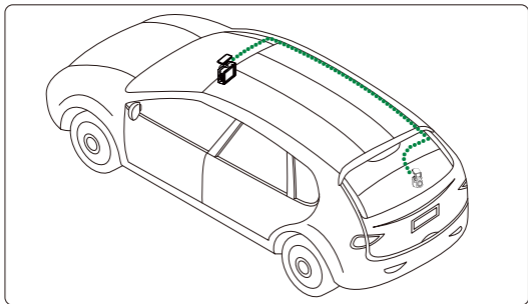

Nota:

- Per l'apertura del portellone posteriore, lasciare circa 8-13 cm di cavo all'estremità del veicolo per garantire i collegamenti adeguati dei cavi e aprire comodamente il bagagliaio senza spostare la telecamera posteriore.

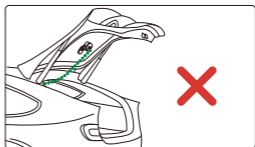
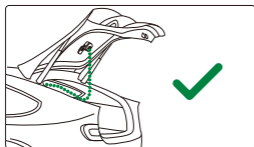

- Verificare tutte le posizioni degli airbag sul manuale del proprietario del veicolo. **NON** far passare il cavo sopra gli airbag per evitare potenziali interferenze con l'attivazione degli stesi causando problemi con il corretto funzionamento.
- Per i veicoli dotati di rivestimento e airbag a tendina, il cavo deve passare dalla parte inferiore del rivestimento del tappeto del lato passeggero, lungo il lato del sedile posteriore, fino alla modanatura del lunotto posteriore e alla posizione selezionata.

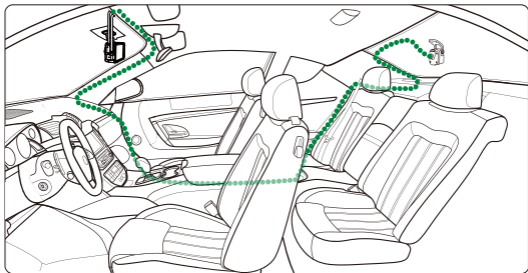

(4) COLLEGAMENTO DEL CAVO DELLA TELECAMERA POSTERIORE ALLA TELECAMERA POSTERIORE

Quando tutto il cavo è in posizione, collegare il cavo della telecamera posteriore alla telecamera posteriore, allineando i pin del cavo per fissarne il collegamento. Controllare la dash cam anteriore per assicurarsi che la telecamera posteriore funzioni correttamente.

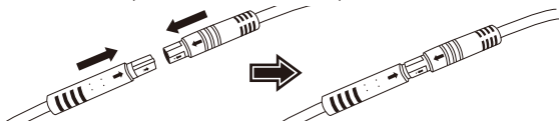

(5) REGOLAZIONE DELLA TELECAMERA POSTERIORE

Una volta impostato il supporto sul lunotto posteriore, assicurarsi che il display sulla dash cam anteriore (viste anteriore e posteriore) sia a livello. Premere il pulsante di **selezione dello schermo**  durante la registrazione per visualizzare le immagini della telecamera posteriore a schermo intero, potendo quindi regolare la telecamera posteriore. Assicurarsi che il display si trovi al centro. **NON** tentare di regolare la dash cam durante la guida.



Nota:

- Inoltre è possibile collegare la dash cam al dispositivo mobile e scaricare KENWOOD DASH CAM MANAGER su App Store/Google Play. Usa la sua funzione **Live View** per regolare la telecamera posteriore.
- Se l'operazione è complicata o è necessario aiuto, si consiglia di rivolgersi all'assistenza di un concessionario **auto affidabile, un installatore di autoradio o un elettrauto locale** per chiedere informazioni sull'installazione della dash cam. Le tariffe possono variare da un negozio all'altro. Verificare la buona reputazione dell'attività prima di far effettuare l'installazione.
- La telecamera posteriore è stata progettata per essere impermeabile con un grado di protezione IP67 (grado di impermeabilità IP67 per la parte della telecamera), consentendo di posizionarla all'esterno dell'auto anche in caso di intemperie. In tal modo è possibile registrare video più chiari. A differenza delle normali dash cam che possono essere posizionate solo sul lunotto posteriore, posizionando la telecamera all'esterno dell'auto si acquisiscono direttamente video di migliore qualità dal momento che non sono presenti pellicole termoisolanti che ostruiscono la visuale. Tuttavia, l'installazione all'esterno dell'auto richiede cablaggio e installazione professionali. Per l'installazione esterna, rivolgersi a un punto vendita e chiedere a un professionista di eseguire l'operazione onde evitare danni o pericoli.

Specifiche

Sensore delle immagini	5M Pixel
Velocità fotogrammi	30fps
Risoluzione di registrazione	2560 x 1440 (3.7M)
Formato di registrazione	H.264 (MP4)
Lente	Lente a focus fisso F=2.0
Campo visivo	Diagonale: 123.6°
Tensione di funzionamento	CC5.0V
Consumo corrente	400mA
Temperatura di esercizio	da -10°C a 60°C
Dimensioni	2" x 1-1/16" x 1-1/4" 50mm x 27mm x 32mm
Peso	10.6oz / 300g
Lunghezza cavo	26'-3" / 8m

Antes de utilizar el producto.....	01
Precauciones de uso.....	01
Accesorios	03
Nombre de las piezas	03
Instalación y conexión.....	04
Especificaciones	10

Antes de utilizar el producto

- Las imágenes de la pantalla y los ejemplos de funcionamiento de este documento se crearon para explicar los procedimientos de funcionamiento.
- Puede ver imágenes de la pantalla que sean diferentes a las pantallas reales o ejemplos de operaciones no realizados actualmente.

Renuncia de responsabilidad

- Tenga en cuenta que JVCKENWOOD no asumirá ninguna responsabilidad por los daños sufridos por el cliente o un tercero como consecuencia del uso incorrecto de este producto, un error durante el uso de este producto u otro problema, o debido al uso de este producto, a menos que tal responsabilidad sea reconocida por la ley.

Derechos de propiedad intelectual

- El video, la imagen y el contenido de audio grabados no se pueden utilizar para fines distintos del disfrute personal sin el consentimiento del titular de los derechos de autor, tal y como se especifica en la Ley de derechos de propiedad intelectual.
- Tenga en cuenta que la grabación de un evento, como un espectáculo, una representación o una exposición puede estar restringida incluso cuando se haga para disfrute personal.

Precauciones de uso

Precauciones y avisos

¡Advertencia! No utilice el dispositivo mientras conduce. A pesar del uso de este producto, el conductor sigue teniendo toda la responsabilidad por su comportamiento. Esta responsabilidad incluye el cumplimiento de todas las normas de tráfico para evitar accidentes, lesiones personales o daños materiales.

- Por su propia seguridad, no utilice los controles del producto mientras conduce.
- El cable de manera que no obstaculice la visión del conductor ni la zona de acción de los airbag.
- No intente reparar la unidad por sí mismo. En el interior no hay ninguna pieza que necesite mantenimiento. Cambie la unidad si está dañada o expuesta a una humedad excesiva.

Cuidar el dispositivo

Un buen mantenimiento del dispositivo garantizará un funcionamiento sin problemas y reducirá el riesgo de daños en el mismo.

- Mantenga el dispositivo alejado de lugares con mucha humedad y con temperaturas extremas.
- No exponga el dispositivo a la luz solar directa ni a luz ultravioleta intensa durante prolongados períodos de tiempo.
- No coloque nada sobre el dispositivo ni deje caer objetos en este.
- No deje caer el dispositivo ni lo someta a impactos fuertes.
- No someta el dispositivo a cambios de temperatura bruscos o severos. Si no sigue esta recomendación se podría provocar condensación por humedad dentro de la unidad, lo que podría dañar el dispositivo. En el caso de que se produzca condensación por humedad, deje que el dispositivo se seque por sí mismo completamente antes de utilizarlo.
- Nunca limpie el dispositivo con la alimentación encendida. Utilice un paño suave y sin pelusas para limpiar el exterior del dispositivo.
- Nunca intente desmontar, reparar o realizar ninguna modificación en el dispositivo. El desmontaje, la modificación o cualquier intento de reparar el dispositivo podría producir daños en este, así como lesiones personales o daños materiales. Además, las garantías quedarían invalidadas.
- No almacene o transporte líquidos inflamables, gases o materiales explosivos en el mismo compartimento que el dispositivo, sus piezas o accesorios.
- Para disuadir a los ladrones, no deje el dispositivo ni los accesorios a la vista en un vehículo desatendido.
- El exceso de temperatura puede dañar el dispositivo.

Precauciones para la instalación

- Instale el dispositivo en una posición donde no obstaculice la visión del conductor.
- Instale el dispositivo dentro del alcance de limpieza si cuenta con limpiaparabrisas.
- Tenga cuidado de no instalar el dispositivo sobre la pegatina de inspección del vehículo u otra pegatina.
- Tenga cuidado de no instalar el dispositivo donde interfiera con la conducción o el funcionamiento del airbag.
- Si el dispositivo está instalado incorrectamente, la grabación de eventos o la grabación en estacionamiento pueden no funcionar correctamente.
- Consulte la sección "Instalación y conexión" para obtener información sobre la orientación de la instalación, el ángulo de instalación y otra información y, después, instale el dispositivo correctamente.
- No instale el dispositivo cerca de una antena de televisión digital terrestre o de un componente eléctrico.

De lo contrario, puede reducir la sensibilidad del receptor o causar fluctuaciones y ruido.

- Cuando fije el dispositivo con el soporte adhesivo, use un paño de limpieza disponible en el mercado o similar para limpiar toda la suciedad y la grasa de la superficie de instalación. Si el dispositivo se vuelve a fijar o montar utilizando, por ejemplo, una cinta de doble cara multiusos, la resistencia de la adherencia puede debilitarse y hacer que el dispositivo se caiga.
- Después de montar el dispositivo, déjelo durante 24 horas antes de usarlo para permitir que la resistencia de montaje del soporte adhesivo mejore. De lo contrario, la adherencia del soporte adhesivo puede debilitarse y el dispositivo podría caerse.
- Fije el cable en su lugar con cinta adhesiva o similar para que no interfiera con la conducción.

Precauciones de uso

- No bloquee la lente de la cámara, no la ensucie y no coloque un objeto reflectante cerca de ella.
- Cuando se graban los semáforos de LED, es posible que los videos en los que aparecen se graben con fluctuaciones o parpadeos. JVCKENWOOD no asume ninguna responsabilidad con respecto a la distinción o la grabación de los semáforos.
- Si se usa revestimiento en el parabrisas del vehículo, la calidad de grabación puede verse afectada.
- No se garantiza que el dispositivo pueda grabar video en todas las condiciones.

Limpiar el dispositivo

- Cuando el dispositivo esté sucio, limpie lo con un paño de silicona seco u otro paño suave. Si el dispositivo está muy sucio, quite la suciedad con un paño que contenga un producto de limpieza neutro y retire el producto de limpieza. Limpiar el dispositivo con un paño duro o usar una sustancia volátil como un diluyente o alcohol puede causar arañazos, deformaciones, deterioro u otros daños.
- Cuando la lente esté sucia, límpiela con cuidado con un paño suave humedecido con agua. Si frota la lente con fuerza con un paño seco puede provocar arañazos.

Si observa algún problema con el dispositivo, desconecte la alimentación del mismo y, a continuación, póngase en contacto con su distribuidor o con el centro de servicio de JVCKENWOOD más cercano.

Accesorios

Antes de comenzar, compruebe que tiene todo lo que se indica a continuación.

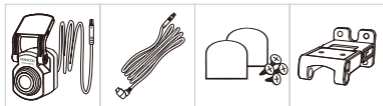

Cámara trasera de
2,5 m

Cable USB-C de
5,5 m

Almohadillas
adhesivas y tornillos

Soporte de doble
articulación

* La apariencia del producto puede diferir ligeramente de la mostrada anteriormente.

Nombre de las piezas

Cámara trasera



1. Cámara trasera.
2. Conector para el cable de la cámara trasera.
3. Soporte adhesivo.

Cable de cámara trasera



4. Conector del cable.
5. Conector ENTRADA-CÁMARA.

Instalación y conexión

Para la primera instalación, siga las instrucciones que se indican a continuación:

Posición de instalación recomendada

- Instale el dispositivo en una posición donde no obstaculice la visión del conductor.
- Instale el dispositivo dentro del alcance de limpieza si cuenta con limpiaparabrisas.

⚠ Precaución

Cuando pase el cable de alimentación a través del pilar frontal o de otra parte, tenga en cuenta los puntos que se indican a continuación cuando realice el cableado.

- Lleve el cable de alimentación más hacia adelante o hacia atrás que el airbag para que aquel no interfiera con este.
- En el caso de un vehículo en el que la cubierta del pilar esté fija con abrazaderas especiales o de forma similar, puede que sea necesario reemplazar dichas abrazaderas después de quitar la cubierta del pilar. Para obtener información sobre cómo quitar la cubierta del pilar, la disponibilidad de las piezas de repuesto y otra información, póngase en contacto con el proveedor del vehículo.
- Fije el cable en su lugar con cinta adhesiva o similar disponible en cualquier tienda especializada para que no interfiera con la conducción.

(1) SELECCIONE UNA UBICACIÓN EN EL PARABRISAS TRASERO

Seleccione una ubicación en el parabrisas trasero, sitúe el soporte adhesivo y coloque la cámara trasera en posición. El soporte de la cámara trasera ha sido diseñado para ventanas inclinadas o ventanas verticales/planas.

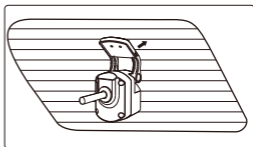
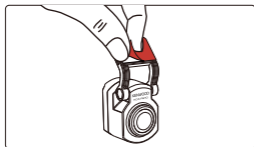
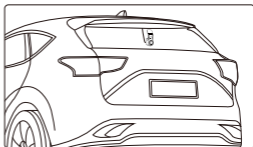
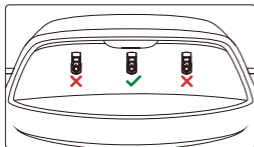

Nota:

- Se recomienda colocar la cámara del parabrisas trasero dentro de la zona de limpieza del parabrisas en la parte superior del parabrisas trasero para grabar la imagen lo más nítida posible. Asegúrese de que las líneas de la rejilla de calefacción no obstruyan la vista.

El soporte especial adicional de doble articulación permite instalar la cámara trasera en una superficie vertical, lo que admite varios ángulos de instalación y compatibilidad con distintos modelos de automóviles.

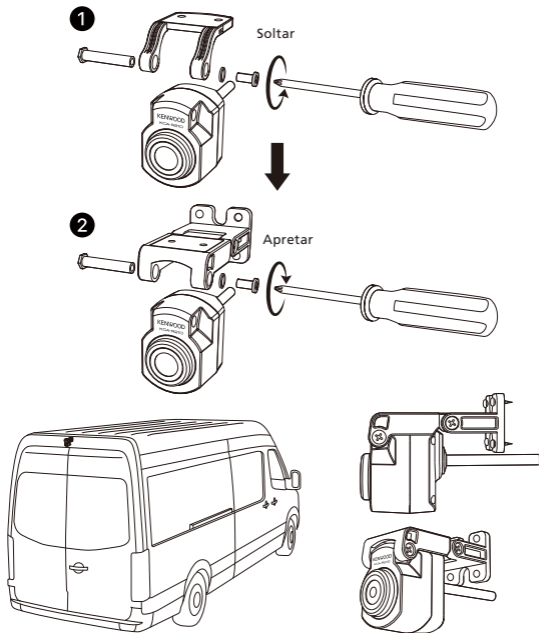

(2) CONECTE EL CABLE DE LA CÁMARA TRASERA

Use el puerto CAM IN en el costado de la cámara delantera para salpicadero y conecte el cable de la cámara trasera.

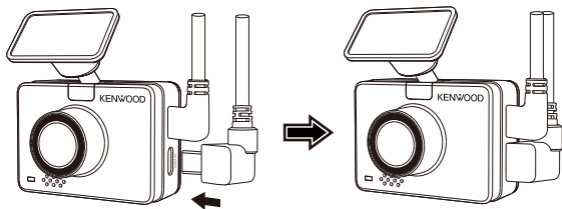

(3) DIRIJA EL CABLE DE LA CÁMARA TRASERA

Pase el cable de la cámara trasera a través del vehículo hasta el parabrisas trasero y meta el cable. El extremo del cable deberá pasar por el costado del techo interior en la parte trasera del vehículo para que pueda conectar y montar la cámara trasera en la posición seleccionada.

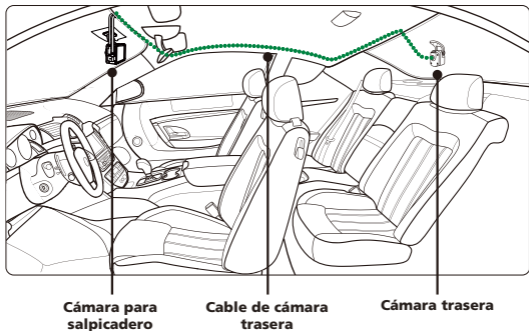

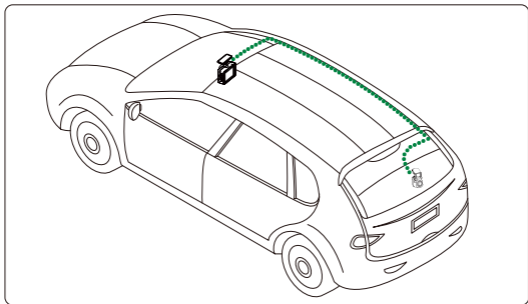

Nota:

- Para poder abrir la puerta del maletero, deje entre unos 10 cm de cable adicional en el extremo del vehículo para garantizar conexiones de cable adecuadas y poder abrir cómodamente el maletero sin mover la cámara trasera.

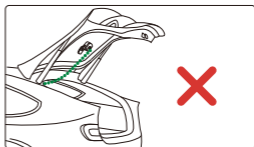
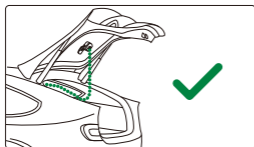

- Revise todas las ubicaciones de los airbag en el manual del propietario del vehículo. NO pase el cable sobre los airbag para evitar posibles interferencias con el despliegue de estos y plantear un problema con el funcionamiento adecuado de los airbag.
- Para los vehículos con techo tapizado y airbag de cortina, el cable deberá pasar desde la parte inferior de la moldura del tapizado del lado del pasajero, a lo largo del lado del asiento trasero, hasta la moldura del parabrisas trasero y hasta la posición seleccionada.

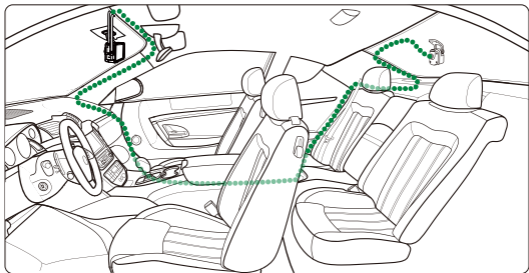

(4) CONECTE EL CABLE DE LA CÁMARA TRASERA A LA CÁMARA TRASERA

Cuando todo el cable esté en su lugar, conecte el cable de la cámara trasera a la cámara trasera, alinee los pasadores del cable para asegurar la conexión del cable. Verifique la cámara delantera para salpicadero para asegurarse de que la cámara trasera funcione correctamente.

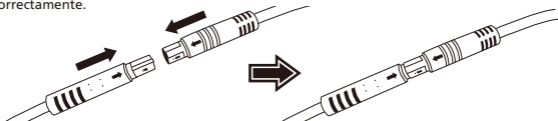

(5) AJUSTE LA CÁMARA TRASERA

Una vez que el soporte esté colocado en el parabrisas trasero, asegúrese de que la pantalla de la cámara delantera para salpicadero (vistas delantera y trasera) esté nivelada. Presione el botón **Selección de pantalla**  al grabar para cambiar de pantalla trasera a pantalla completa, ajustando la cámara trasera de forma adecuada. Asegúrese de que la pantalla esté en el centro; **NO** intente ajustar la cámara para salpicadero mientras conduce.



Nota:

- También puede conectar la cámara para salpicadero a su dispositivo móvil y descargar KENWOOD DASH CAM MANAGER en App Store / Google Play. Utilice la función **Live View** para ajustar la cámara trasera.
- Si aún le causa demasiados problemas o no quiere hacerlo usted mismo. Le recomendamos llamar a la atención al cliente de su concesionario de **automóviles local, a un Instalador de equipos estéreo para automóvil o a un taller mecánico de automóviles** para pedir presupuesto de la instalación de la cámara para salpicadero. Las tarifas pueden variar de un lugar a otro. Pregunte y verifique la reputación del lugar antes de hacer la instalación.
- Hemos diseñado la cámara trasera para que sea resistente al agua con una clasificación IP67 (clasificación IP67 a prueba de agua para la pieza de la cámara), lo que permite colocar la cámara en el exterior del automóvil sin temor a fuertes lluvias o nieve. De esta manera obtendrá imágenes de vídeo más claras. A diferencia de las cámaras para salpicadero normales que solamente se pueden colocar en el parabrisas trasero, al situar la cámara en el exterior del automóvil capturará directamente imágenes de mejor calidad, ya que evitará las películas de aislamiento térmicas que pudieran obstruir la vista. Sin embargo, poner la cámara en el exterior del automóvil requerirá cableado e instalación profesionales. Si desea hacerlo, vaya a una tienda relevante y solicite a un profesional que la instale para evitar peligros o daños.

Especificaciones

Sensor de imagen	5 M Pixel
Tasa de fotogramas	30fps
Resolución de grabación	2560 x 1440 (3,7M)
Formato de grabación	H.264 (MP4)
Lente	Lente de enfoque fijo F=2.0
Campo de visión	Diagonal: 123,6°
Voltaje de funcionamiento	DC5,0V
Consumo de corriente	400mA
Temperatura de funcionamiento	-10°C a 60°C
Dimensiones	2" x 1-1/16" x 1-1/4" 50mm x 27mm x 32mm
Peso	10,6oz / 300g
Longitud del cable	26'-3" / 8m

Antes de utilizar	01
Precauções de utilização	01
Acessórios	03
Nome das peças	03
Instalação e ligação	04
Especificações	10

Antes de utilizar

- As imagens do ecrã e exemplos de operação neste documento foram criados para explicar os procedimentos de operação.
- Podem incluir imagens de ecrã diferentes dos ecrãs reais ou exemplos de operações que não estão disponíveis.

Exclusão de Responsabilidade

- Tenha em atenção que a JVCケンウッド não se responsabiliza por quaisquer danos sofridos pelo cliente ou terceiros como resultado da utilização incorreta deste produto, falha durante a utilização do produto ou outro problema, ou devido ao uso deste produto, exceto se a responsabilidade estiver prevista por lei.

Direitos de autor

- O conteúdo de vídeo, imagens e áudio gravado apenas pode ser usado para usufruto pessoal e não pode ser usado para outros fins sem o consentimento do titular dos direitos de autor, como especificado na Lei de Direitos de Autor.
- Tenha em atenção que a gravação de um evento, como um espetáculo, atuação ou exposição pode ser proibida, mesmo para usufruto pessoal.

Precauções de utilização

Precauções e avisos

Aviso! Não opere o dispositivo durante a condução. A utilização deste produto não altera a obrigatoriedade do condutor de assumir a total responsabilidade pelo seu comportamento. Esta responsabilidade inclui o cumprimento de todas as regras de trânsito para evitar acidentes, ferimentos ou danos materiais.

- Para a sua própria segurança, não utilize os controlos do produto durante a condução.
- Coloque o cabo num local adequado para não obstruir a visão do condutor ou a ativação dos airbags.
- Não tente reparar o produto. Não existem peças reparáveis no interior. Substitua o produto se estiver danificado ou tiver sido exposto a humidade.

Manutenção do dispositivo

Uma manutenção correta do seu dispositivo garante um funcionamento sem problemas e reduz o risco danos.

- Mantenha o seu dispositivo afastado de humidade e de temperaturas excessivas.
- Evite a exposição do dispositivo a luz solar direta ou luz ultravioleta forte durante longos períodos.
- Não coloque nenhum objeto sobre o dispositivo nem deixe cair objetos sobre o dispositivo.
- Não submeta o dispositivo a quedas ou choques violentos.
- Não submeta o dispositivo a mudanças súbitas e extremas de temperatura. Poderá originar condensação de humidade no interior do produto e danificar o dispositivo. Em caso de condensação de humidade, deixe o dispositivo secar completamente antes de utilizar.
- Nunca limpe o dispositivo se o mesmo estiver ligado. Utilize um pano macio sem borbotos para limpar o ecrã e o exterior do dispositivo.
- Não tente desmontar, reparar ou efetuar quaisquer modificações no seu dispositivo. A desmontagem, modificação ou qualquer tentativa de reparação pode causar danos no dispositivo e mesmo ferimentos físicos ou danos materiais e anulará a garantia.
- Não armazene nem transporte líquidos inflamáveis, gases ou materiais explosivos no mesmo compartimento do dispositivo, das suas peças ou acessórios.
- Para dissuadir roubos, não deixe o dispositivo e os acessórios à vista num veículo sem vigilância.
- O sobreaquecimento pode danificar o dispositivo.

Precauções de instalação

- Instale o dispositivo numa posição que não obstrua a visão do condutor.
- Instale o dispositivo dentro dos limites do limpa-para-brisas.
- Não instale o dispositivo sobre o autocolante de inspeção do veículo ou outro autocolante.
- Não instale o dispositivo num local que interfira com a condução ou o funcionamento dos airbags.
- Se instalar incorretamente o dispositivo, a gravação de eventos ou gravação em estacionamento pode não funcionar corretamente.
- Consulte “Instalação e ligação” para determinar a orientação, ângulo e outras informações de instalação e instale o dispositivo corretamente.
- Não instale o dispositivo próximo de antenas de televisão digital terrestre ou componentes elétricos. Caso contrário, poderá reduzir a sensibilidade do recetor ou causar cintilação e ruído.
- Se fixar o dispositivo com o suporte adesivo, utilize um pano de limpeza para limpar a sujidade e gordura da superfície de montagem. Se remover e voltar a fixar o dispositivo com fita adesiva de dupla face, a resistência da aderência pode diminuir e o dispositivo pode cair.
- Depois de montar o dispositivo, aguarde 24 horas antes de utilizar para melhorar a aderência do suporte adesivo. Se não o fizer, poderá diminuir a aderência do suporte adesivo e o dispositivo pode cair.
- Fixe o cabo com fita adesiva ou semelhante para não interferir com a condução.

Precauções de uso

- Não bloqueie nem suje a lente da câmara, nem coloque objetos refletores próximos da câmara.
- Quando forem gravados semáforos LED, o vídeo gravado com os semáforos pode apresentar cintilação e intermitência. A JVCKENWOOD não assume qualquer responsabilidade sobre a definição ou gravação de semáforos.
- Se utilizar um revestimento no para-brisas do veículo, a qualidade de gravação pode ser afetada.
- Não existem garantias de que o dispositivo possa gravar vídeo em todas as condições.

Limpar o dispositivo

- Quando o dispositivo estiver sujo, limpe-o com um pano de silicone seco ou outro pano macio. Se o dispositivo estiver muito sujo, limpe-o com um pano e um detergente neutro e, em seguida, limpe o detergente. A limpeza do dispositivo com um pano áspero ou substâncias voláteis, como solventes ou álcool, pode causar riscos, deformações, deterioração ou outros danos.
- Se a lente estiver suja, limpe-a suavemente com um pano macio humedecido com água. Se esfregar vigorosamente a lente com um pano seco, poderá riscar a lente.

Se detetar algum problema no dispositivo, desligue-o e contacte o seu revendedor ou centro de assistência da JVCKENWOOD mais próximo.

Acessórios

Antes de começar, certifique-se de que possui todos os acessórios que se seguem.

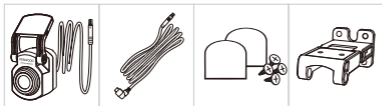

Câmara traseira de
2,5 m

Cabo USB-C de
5,5 m

Películas adesivas
e parafusos

Suporte de
articulação dupla

* A aparência do produto pode ser ligeiramente diferente da exibida acima.

Nome das peças

Câmara traseira

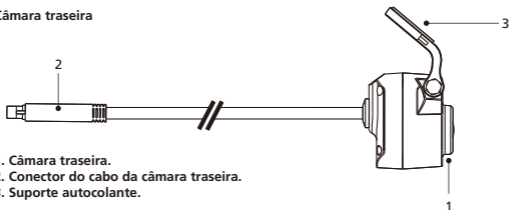

1. Câmara traseira.
2. Conector do cabo da câmara traseira.
3. Suporte autocolante.

Cabo da câmara traseira



4. Conector do cabo
5. Conector CAM-IN.

Instalação e ligação

Para a primeira instalação, siga as instruções abaixo:

Posição de instalação recomendada

- Instale o dispositivo numa posição que não obstrua a visão do condutor.
- Instale o dispositivo dentro dos limites do limpa-para-brisas.

⚠ Atenção

Quando passar o cabo de alimentação pelo pilar frontal ou outra parte, tenha em atenção os pontos abaixo quando executar a ligação de cabos.

- Passe o cabo de alimentação mais adiante ou atrás do airbag para não interferir com o funcionamento do mesmo.
- Se o revestimento do pilar do veículo estiver fixado com cliques especiais, pode ser necessário substituir os cliques depois de remover o revestimento do pilar. Para saber como remover o revestimento do pilar, a disponibilidade de peças de substituição e outras informações, contacte o concessionário do veículo.
- Fixe o cabo de alimentação com fita adesiva ou semelhante para não interferir com a condução.

(1) SELECIONE UMA LOCALIZAÇÃO NO PARA-BRISAS TRASEIRO

Selecione uma localização no para-brisas traseiro, fixe o suporte adesivo e coloque a câmara traseira no lugar. O suporte da câmara traseira foi concebido para janelas inclinadas ou janelas verticais/planas.

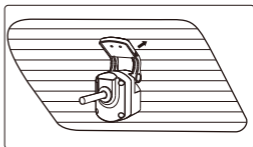
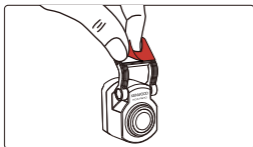
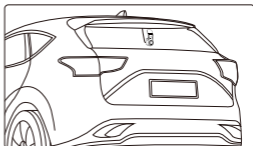
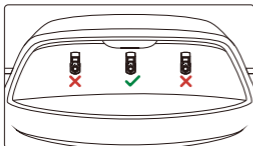

Nota:

- É recomendável colocar a câmara do para-brisas traseiro dentro da área de limpeza do para-brisas, na parte superior do para-brisas traseiro, para gravar com a maior nitidez possível. Certifique-se de que as linhas da grelha de aquecimento não obstruem a vista.

O suporte de junta dupla especial adicional permite instalar a câmara traseira numa superfície vertical, suportando vários ângulos de instalação e compatibilidade com vários modelos de carros.

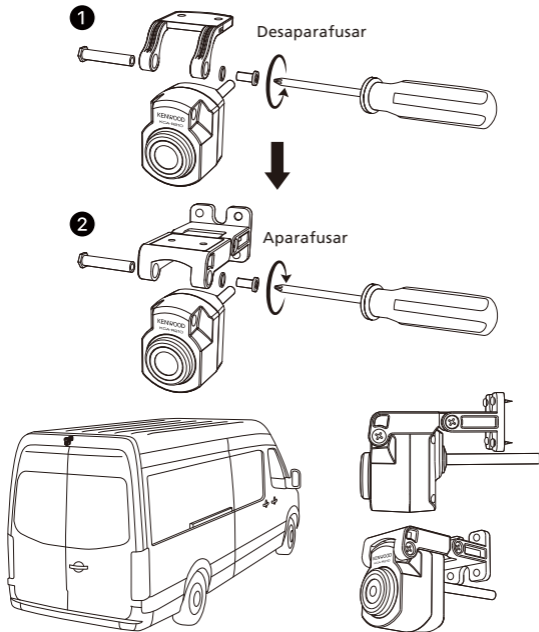

(2) LIGUE O CABO DA CÂMARA TRASEIRA

Utilize a porta CAM IN na parte lateral da câmara de tablier frontal para ligar o cabo da câmara traseira.

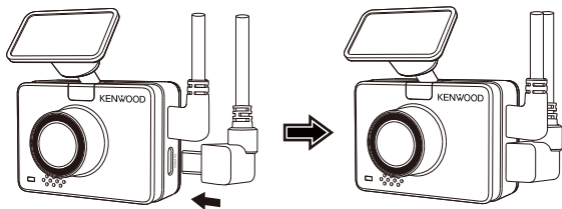

(3) ENCAMINHE O CABO DA CÂMARA TRASEIRA

Passo o cabo da câmara traseira através do veículo até ao para-brisas traseiro e fixe-o. A extremidade do cabo deve passar pela lateral do forro do tejadilho na parte de trás do veículo para que possa ligar e montar a câmara traseira na posição selecionada.

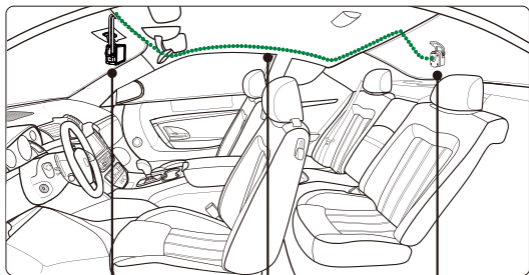

**Câmara de
tablier**

**Cabo da câmara
traseira**

Câmara traseira

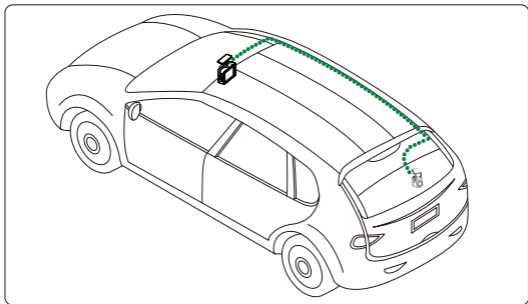

Nota:

- Para abrir a porta da bagageira, deixe cerca de 7,5-12,5 cm de cabo extra na extremidade do veículo para garantir ligações adequadas aos cabos e abrir confortavelmente a bagageira sem mover a câmara traseira.

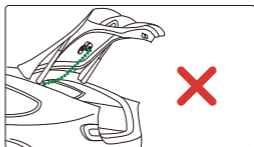
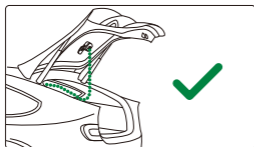

- Verifique todas as localizações dos airbags no manual do proprietário do veículo. NÃO passe o cabo sobre os airbags para evitar possíveis interferências com a insuflação do airbag e originar problemas com o funcionamento correto do airbag.
- Para veículos com airbag de tejadilho e de cortina, o cabo deve passar pela parte inferior da alcatifa do lado do passageiro, ao longo do lado do banco traseiro, até ao friso do para-brisas traseiro e à posição selecionada.

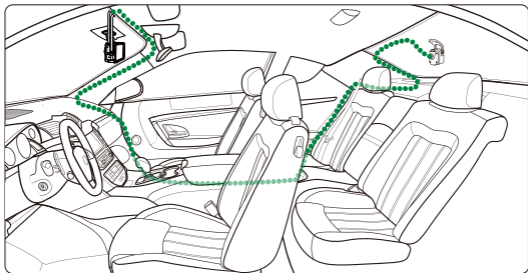

(4) LIGUE O CABO DA CÂMARA TRASEIRA À CÂMARA TRASEIRA

Quando todo o cabo estiver no lugar, ligue o cabo da câmera traseira à câmera traseira, alinhe os pinos do cabo para fixar a ligação do cabo. Verifique a câmera de tablier para se certificar de que a câmera traseira está a funcionar corretamente.

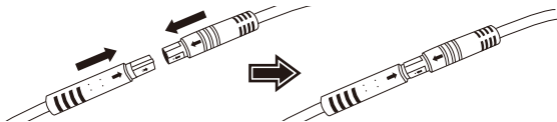

(5) AJUSTE A CÂMARA TRASEIRA

Assim que o suporte estiver instalado no para-brisas traseiro, certifique-se de que a visualização na câmera de tablier frontal (vistas frontal e traseira) está nivelada. Prima o botão de **seleção de ecrã**  durante a gravação para alternar entre o ecrã traseiro e o ecrã frontal em ecrã inteiro, ajustando a câmera traseira em conformidade. Certifique-se de que a imagem está centrada; **NÃO** tente ajustar a câmera de tablier durante a condução.



Nota:

- Também pode ligar a câmara de tablier ao seu dispositivo móvel e transferir a aplicação KENWOOD DASH CAM MANAGER da App Store / Google Play. Use a função de **visualização em tempo** real para ajustar a câmara traseira.
- Se tiver dificuldade ou não quiser fazê-lo sozinho. Recomendamos que procure ajuda no departamento de assistência do **revendedor automóvel, um instalador de sistema áudio para automóvel ou uma oficina de mecânica automóvel** para ajuda com a instalação da câmara de tablier. As tarifas podem variar consoante o local. Confirme a reputação do local antes de proceder à instalação.
- Concebemos a câmara traseira para ser à prova de água, com uma classificação de IP67 (classificação à prova de água de IP67 para a parte da câmara), permitindo-lhe colocar a câmara no exterior do carro sem receio de danos causados por chuva forte ou neve. Isto proporciona imagens de vídeo mais nítidas. Ao contrário das câmaras de tablier normais que só podem ser colocadas no para-brisas traseiro, colocar a câmara no exterior do carro capta imagens de melhor qualidade, uma vez que não existem revestimentos térmicos a obstruir a vista. No entanto, instalá-la no exterior do carro requer cablagem e instalação profissionais. Se quiser instalá-la no exterior, vá a uma oficina competente e assegure-se de que é instalada por um profissional para evitar perigo ou danos.

Especificações

Sensor de imagem	5M píxeis
Velocidade de fotogramas	30fps
Resolução de gravação	2560 x 1440 (3,7M)
Formato de gravação	H.264 (MP4)
Lente	Lente com focagem fixa F=2.0
Campo de visão	Diagonal: 123,6°
Tensão de funcionamento	DC 5,0 V
Consumo de energia	400mA
Temperatura de funcionamento	-10°C a 60°C
Dimensões	2" x 1-1/16" x 1-1/4" 50mm x 27mm x 32mm
Peso	10,6oz / 300g
Comprimento do cabo	26'-3" / 8m

Spis treści

PL

Przed rozpoczęciem użytkowania	01
Środki ostrożności podczas użytkowania.....	01
Akcesoria	03
Nazwa części	03
Montaż i podłączenie	04
Parametry techniczne	10

Przed rozpoczęciem użytkowania

- Obrazy ekranu i przykłady operacji w tym dokumencie służą tylko wyjaśnieniu procedur operacyjnych.
- W podręczniku mogą występować obrazy ekranu, które różnią się od rzeczywistych, bądź przykłady operacji, których w rzeczywistości nie wykonuje się.

Wyłączenie odpowiedzialności

- JVC KENWOOD nie ponosi odpowiedzialności za szkody, których doznał klient lub strony trzecie wskutek nieprawidłowego użycia tego produktu, awarii powstałej w trakcie jego używania lub w wyniku innych problemów, bądź z powodu użycia produktu, chyba że taka odpowiedzialność wynika z obowiązujących przepisów prawa.

Prawa autorskie

- Bez uzyskania zgody właściciela praw autorskich określonych w Ustawie o prawach autorskich zarejestrowane materiały wideo, obraz oraz dźwięk mogą być wykorzystane wyłącznie na użytek własny, niekomercyjny.
- Informujemy, że nagrywanie wydarzeń, np. przedstawień, występów lub wystaw może być zabronione, nawet jeśli jest wykonywane na użytek własny.

Srodki ostroznosci podczas uzytkowania

Srodki ostroznosci oraz informacje prawne

Ostrzeżenie! Nie wolno obsługiwać urządzenia podczas kierowania pojazdem. Użytkowanie produktu nie zwalnia kierowcy od pełnej odpowiedzialności za własne zachowanie. Odpowiedzialność ta obejmuje przestrzeganie przepisów ruchu drogowego w celu unikania wypadków, obrażeń ciała lub uszkodzenia mienia.

- Dla własnego bezpieczeństwa nie wolno obsługiwać elementów sterowania produktu podczas kierowania pojazdem.
- Przewód należy poprowadzić w taki sposób, aby nie ograniczał pola widzenia kierowcy i nie utrudniał działania poduszek powietrznych.
- Nie należy samodzielnie naprawiać urządzenia. Wewnątrz nie znajdują się żadne części obsługiwane przez użytkownika. Urządzenie należy wymienić, jeśli uległo uszkodzeniu lub zostało wystawione na działanie nadmiernej wilgoci.

Pielęgnacja urządzenia

Prawidłowa pielęgnacja urządzenia zagwarantuje bezproblemowe działanie urządzenia i zmniejszy ryzyko jego uszkodzenia.

- Urządzenia nie należy wystawiać na działanie nadmiernej wilgotności oraz temperatury.
- Należy unikać wystawiania urządzenia na bezpośrednie działanie promieni słonecznych lub silnego światła ultrafioletowego przez dłuższy czas.
- Nie wolno ustawiać żadnych przedmiotów na górnej części urządzenia ani ich upuszczać na urządzenie.
- Nie wolno doprowadzać do upadku urządzenia ani narażać go na silne wstrząsy.
- Nie wolno narażać urządzenia na nagłe i drastyczne zmiany temperatur. Może to powodować kondensację wilgoci wewnątrz urządzenia, doprowadzając do jego uszkodzenia. W takim przypadku należy odczekać, aby przed użyciem urządzenie osuszyło się całkowicie.
- Nie należy czyścić włączonego urządzenia. Używać miękkiej, bezzlejowej szmatki do przetrarcia ekranu i obudowy zewnętrznej.
- Nie należy podejmować próby demontażu, naprawy lub modyfikowania urządzenia. Demontaż, modyfikacja lub próba naprawy mogą spowodować uszkodzenie urządzenia, a nawet doprowadzić do obrażeń ciała lub uszkodzenia mienia, a także utraty gwarancji.
- Urządzenia, jego części lub akcesoriów nie należy przechowywać lub przenosić wraz z łatwopalnymi substancjami, gazami lub materiałami wybuchowymi.
- Aby uniknąć kradzieży, nie należy pozostawiać urządzenia i akcesoriów na widoku w pojeździe pozbawionym dozoru.
- Przegrzanie może doprowadzić do uszkodzenia urządzenia.

Środki ostrożności podczas mocowania

- Urządzenie należy mocować w miejscu, w którym nie będzie zasłaniało pola widzenia kierowcy.
- Urządzenie należy mocować w polu działania wycieraczek, jeżeli znajdują się na wyposażeniu.
- Nie należy mocować urządzenia na naklejce przeglądu technicznego pojazdu bądź naklejce innego rodzaju.
- Nie mocować urządzenia w miejscu, w którym będzie ono utrudniało prowadzenie pojazdu lub działanie poduszek powietrznych.
- Jeżeli urządzenie jest zamocowane nieprawidłowo, nagrywanie zdarzeń lub parkowania może nie działać właściwie.
- W celu prawidłowego montażu, dobrania właściwej orientacji, kąta montażu oraz innych parametrów należy skorzystać z rozdziału „Montaż i podłączanie”.
- Nie należy mocować urządzenia w pobliżu anten do odbioru naziemnej telewizji cyfrowej lub podzespołów elektrycznych. W przeciwnym razie może to doprowadzić do zmniejszenia czułości odbiornika telewizyjnego bądź wystąpienia drgań i szumów.
- W przypadku mocowania urządzenia za pomocą taśmy samoprzylepnej należy użyć dostępnej na rynku ściereczki do czyszczenia lub podobnego materiału w celu starcia brudu lub tłuszczu z powierzchni montażowej. Jeżeli urządzenie jest ponownie przytwierdzone lub mocowane przy użyciu np. taśmy dwustronnej, przyczepność może ulec osłabieniu i doprowadzić do odklejenia się urządzenia.
- Po zamocowaniu urządzenia należy odczekać 24 godziny przed rozpoczęciem użytkowania, aby uzyskać lepszą przyczepność. W przeciwnym razie może to doprowadzić do osłabienia przyczepności i odklejenia się urządzenia.
- Przewód należy zamocować w odpowiednim miejscu za pomocą taśmy lub podobnego materiału w taki sposób, aby nie wpływał on na prowadzenie pojazdu.

Środki ostrożności podczas użytkowania

- Nie należy zasłaniać obiektywu kamery, doprowadzać do jego zabrudzenia, bądź umieszczać w jego pobliżu materiału odbłaskowego.
- W przypadku nagrywania sygnalizacji świetlnej LED może zostać zarejestrowany obraz, w którym pojawi się drganie lub migotanie. Firma JVCKENWOOD nie ponosi żadnej odpowiedzialności w odniesieniu do rozróżniania sygnalizacji świetlnej oraz jej nagrywania.
- Folia na szybie przedniej może obniżyć jakość nagrania.
- Nie ma gwarancji, że urządzenie będzie nagrywać materiał wideo we wszystkich warunkach.

Czyszczenie urządzenia

- W przypadku zabrudzenia urządzenia należy je przeczyszczyć suchą szmatką silikonową lub inną miękką szmatką. Jeżeli urządzenie jest silnie zabrudzone, brud należy usunąć za pomocą szmatki oraz neutralnego środka czyszczącego, a następnie zetrzeć środkiem czyszczącym. Przecieranie urządzenia przy użyciu twardej szmatki lub substancji lotnej, np. rozcieńczalnika lub alkoholu, może doprowadzić do wystąpienia zarysowań, odkształceń, pogorszenia jakości lub innych uszkodzeń.
- W przypadku zabrudzenia obiektywu należy delikatnie przetrzeć go miękką szmatką zwilżoną wodą. Silne pocieranie obiektywu przy użyciu suchej szmatki może doprowadzić do wystąpienia zarysowań.

W przypadku zauważenia problemów w działaniu urządzenia należy wyłączyć zasilanie w urządzeniu, a następnie skontaktować się ze sprzedawcą lub lokalnym punktem serwisowym JVCKENWOOD.

Akcesoria

Przed rozpoczęciem należy sprawdzić, czy są dostępne wszystkie wymienione poniżej elementy.

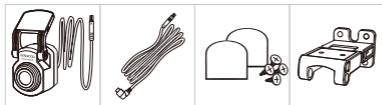

Kamera tylna
2,5m

Kabel USB-C
5,5m

Podkładki
samoprzylepne i
śruby

Wspornik z
podwójnym
przegubem

* Wygląd produktu może się nieznacznie różnić od pokazanego powyżej.

Nazwa części

Kamera tylna

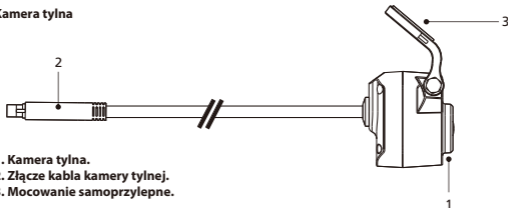

1. Kamera tylna.
2. Złącze kabla kamery tylnej.
3. Mocowanie samoprzylepne.

Kabel kamery tylnej



4. Złącze kabla.
5. Złącze CAM-IN (Wejście kamery).

Montaż i podłączanie

Podczas pierwszej instalacji należy postępować zgodnie z poniższymi instrukcjami:

Zalecane położenie mocowania

- Urządzenie należy mocować w miejscu, w którym nie będzie zasłaniało pola widzenia kierowcy.
- Urządzenie należy mocować w polu działania wycieraczek, jeżeli znajdują się na wyposażeniu.

⚠ Przewaga

Gdy przewód zasilający ma być prowadzony przez słupkę przedni lub przez inną część, podczas kładzenia kabli należy przestrzegać poniższych punktów.

- Przewód zasilający należy podłączyć dalej z przodu lub z tyłu od poduszki powietrznej w taki sposób, aby nie kolidował z poduszką powietrzną.
- Jeśli osłona słupka jest mocowana za pomocą specjalnych zatrzasków lub podobnych mocowań, konieczna może być ich wymiana po zdjęciu osłony słupka. Informacji na temat demontażu osłony słupka, dostępności części zamiennych i zbliżonych kwestii udziela sprzedawca pojazdu.
- Przewód zasilający należy zamocować w odpowiednim miejscu za pomocą dostępnej na rynku taśmy lub podobnego materiału w taki sposób, aby przeszkadzał w prowadzeniu pojazdu.

(1) WYBIERZ LOKALIZACJĘ NA SZYBIE TYLNEJ

Wybierz miejsce na tylnej szybie, przymocuj samoprzylepny uchwyt i umieść tylną kamerę na miejscu. Uchwyt tylnej kamery jest przeznaczony do okien ukośnych lub pionowych/płaskich.

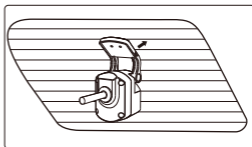
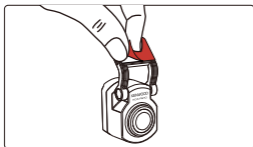
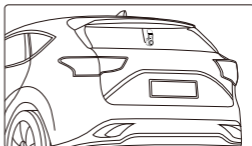
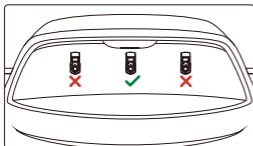

Uwaga:

- Aby uzyskać możliwie wyraźny obraz, zaleca się umieszczenie kamery tylnej szyby w obszarze działania wycieraczki szyby w górnej części tylnej szyby. Upewnij się, że linie szyby grzewczej nie zasłaniają widoku.

Dodatkowy specjalny wspornik z podwójnym przegubem umożliwia montaż kamery tylnej na powierzchni pionowej, obsługując różne kąty montażu i zapewniając zgodność z różnymi modelami samochodów.

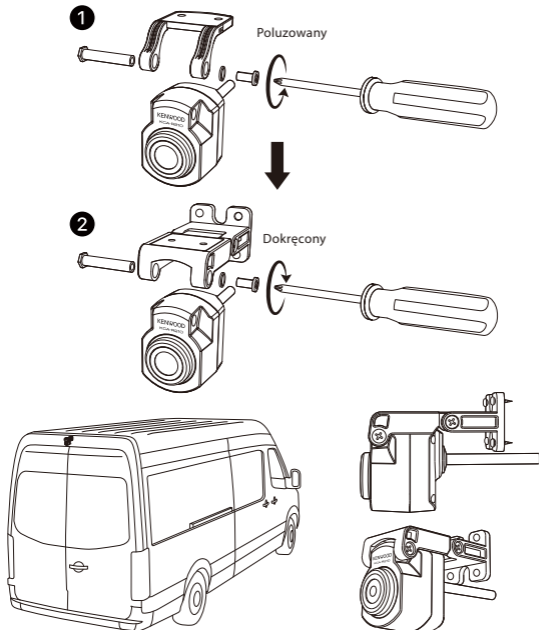

(2) PODŁĄCZ KABEL KAMERY TYLNEJ

Użyj port CAM IN (WEJŚCIE KAMERY) z boku przedniej kamery samochodowej i podłącz kabel tylnej kamery.

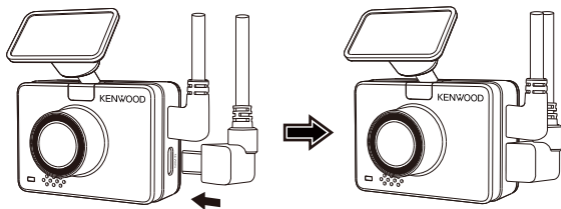

(3) POPROWADŹ KABEL KAMERY TYLNEJ

Poprowadź kabel tylnej kamery przez pojazd do tylnej szyby i ukryj kabel. Aby można było podłączyć i zamontować tylną kamerę w wybranym miejscu, koniec kabla powinien przebiegać od strony podsufitki z tyłu pojazdu.

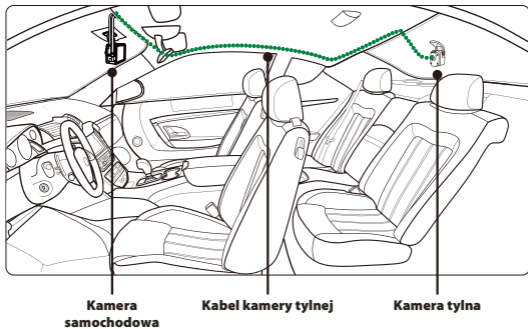

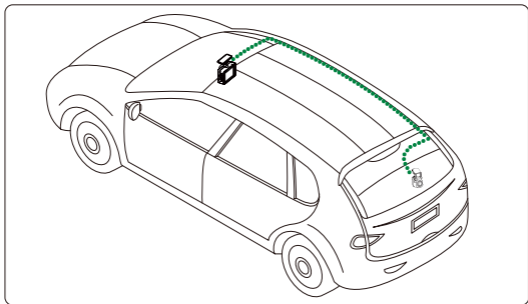

Uwaga:

- Dla otwierania bagażnika z tyłu, należy pozostawić około 3–5 cali dodatkowego kabla na końcu pojazdu, aby zapewnić odpowiednie połączenia kablowe i wygodnie otwierać bagażnik bez poruszania tylną kamerą.

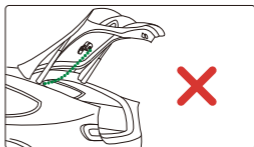
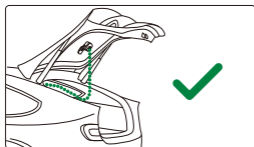

- Sprawdź lokalizację wszystkich poduszek powietrznych w instrukcji obsługi pojazdu. Kabla NIE NALEŻY prowadzić nad poduszkami powietrznymi, aby uniknąć potencjalnych zakłóceń w działaniu poduszek powietrznych i stwarzania problemów w ich prawidłowym działaniu.
- W pojazdach wyposażonych w podsufitkę i kurtynową poduszkę powietrzną, przewód powinien przebiegać od dołu tapicerki dywanika po stronie pasażera, wzdłuż tylnego siedzenia, do listwy tylnej szyby i do wybranego miejsca.

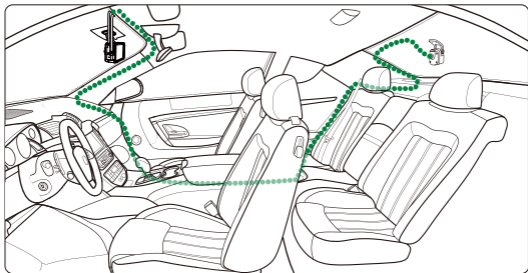

(4) PODŁĄCZ KABEL KAMERY TYLNEJ DO KAMERY TYLNEJ

Gdy cały kabel jest już na swoim miejscu, podłącz kabel kamery tylnej do kamery tylnej i dopasuj styki kabla, aby zabezpieczyć połączenie kabla. Sprawdź przednią kamerę samochodową, aby upewnić się, że tylna kamera działa prawidłowo.

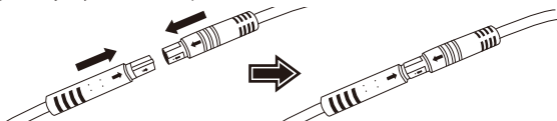

(5) WYREGULUJ KAMERĘ TYLNA

Po ustawieniu uchwytu na tylnej szybie upewnij się, że jest ustawiony poziomo wyświetlacz na przedniej kamerze samochodowej (widok z przodu i z tyłu). Podczas nagrywania naciśnij przycisk **wyboru ekranu**  w celu przełączenia z tylnego wyświetlacza na pełny ekran, regulując odpowiednio kamerę tylną. Upewnij się, że wyświetlacz jest wyśrodkowany. Podczas jazdy **NIE** należy próbować regulować kamery samochodowej.



Uwaga:

- Kamerę samochodową można także podłączyć do urządzenia mobilnego i pobrać aplikację KENWOOD DASH CAM MANAGER z App Store/Google Play. Użyj funkcji **podglądu na żywo**, do regulacji kamery tylnej.
- Jeśli nadal uważasz to za zbyt trudne lub nie chcesz tego robić samodzielnie. Aby zapytać o instalację kamery samochodowej, zaleca się wyszukanie lokalnego, rzetelnego **serwisu samochodowego, instalatora samochodowego sprzętu stereo i sklepu samochodowego**. Opłaty mogą się różnić w zależności od sklepu. Przed instalacją należy sprawdzić opinie dotyczące sklepu.
- Tylna kamera jest wodoodporna i posiada stopień wodoodporności IP67 (stopień wodoodporności IP67 dla części kamery), co pozwala na umieszczenie kamery na zewnątrz samochodu bez obawy przed ulewnym deszczem lub śniegiem. Zapewnia to uzyskanie wyraźniejszego materiału wideo. W przeciwieństwie do zwykłych kamer samochodowych, które można umieścić tylko wewnątrz tylnej szyby, umieszczenie kamery na zewnątrz samochodu, zapewnia lepszą jakość rejestracji, ponieważ widoku nie zasłaniają folie termoizolacyjne. Jednak instalacja na zewnątrz samochodu wymaga profesjonalnego okablowania i instalacji. W celu instalacji na zewnątrz, należy się udać do odpowiedniego sklepu i zlecić instalację profesjonalistom, aby uniknąć zagrożeń lub uszkodzeń.

Parametry techniczne

Czujnik obrazu	5M pikseli
Czestotliwosc odswiezania	30fps
Rozdzielczosc nagrywania	2560 x 1440 (3,7M)
Format nagrywania	H.264 (MP4)
Obiektyw	Obiektyw stałoogniskowy f=2.0
Pole widzenia	Ukosnie: 123,6°
Napiecie robocze	DC 5,0 V
Zuzycie pradu	400mA
Temperatura robocza	-10°C do 60°C
Wymiary	50mm x 27mm x 32mm
Waga	300g
Długosc przewodu	8m

Před použitím.....	01
Zásady používání	01
Příslušenství	03
Název dílu	03
Instalace a připojení	04
Technické údaje	10

Před použitím

- Obrázky obrazovek a příklady použití v tomto dokumentu slouží k vysvětlení postupu při používání.
- Obrázky obrazovek se mohou od skutečných obrazovek lišit nebo se postupy uvedené v příkladech nemusí provádět.

Právní omezení

- Společnost JVC KENWOOD nenesie odpovědnost za žádné škody, které vzniknou zákazníkovi nebo třetí straně v důsledku nesprávného používání tohoto produktu, selhání při používání tohoto produktu nebo v důsledku jiných potíží nebo v důsledku použití tohoto produktu, pokud je tato odpovědnost uznána zákonem.

Autorská práva

- Podle znění autorského zákona nelze bez souhlasu držitele autorských práv použít zaznamenaný video obsah, obrazový a zvukový obsah k jiným než osobním účelům.
- Záznam události, jako je produkce, představení nebo výstava, může být omezen i v případě záznamu pouze pro osobní účely.

Zásady používání

Upozornění a oznámení

Varování! Toto zařízení nepoužívejte při řízení. Používání tohoto produktu nic nemění na faktu, že řidič nese plnou odpovědnost za své jednání. Tato odpovědnost zahrnuje dodržování všech dopravních pravidel a předpisu, aby se zabránilo nehodám, zraněním osob nebo škodám na majetku.

- Z důvodu vlastní bezpečnosti nepoužívejte ovládací prvky produktu během řízení.
- Umístete kabel tak, aby nebránil výhledu řidce nebo aktivaci airbagu.
- Nepokoušejte se toto zařízení opravit vlastními silami. Uvnitř nejsou žádné opravitelné části. Pokud došlo k poškození zařízení nebo pokud bylo vystaveno nadměrné vlhkosti, vymente jej.

Údržba zařízení

Správná údržba tohoto zařízení zaručí bezproblémový provoz a sníží riziko poškození.

- Toto zařízení nevystavujte nadměrné vlhkosti a extrémním teplotám.
- Toto zařízení dlouhodobě nevystavujte přímému slunečnímu záření ani silnému ultrafialovému záření.
- Na toto zařízení neumístejte žádné jiné předměty. Zabráňte pádu jiných předmětů na toto zařízení.
- Zabráňte pádu zařízení ani jej nevystavujte silným nárazům.
- Toto zařízení nevystavujte náhlým a prudkým změnám teploty. V takovém případě by uvnitř zařízení mohla kondenzovat voda, která by mohla zařízení poškodit. Dojde-li ke zkondenzování vody uvnitř zařízení, před dalším používáním nechte zařízení zcela vyschnout.
- Toto zařízení v žádném případě necistete, pokud je zapnuté napájení. Displej a vnější povrch zařízení otřete mekkým netrepivým hadříkem.
- Toto zařízení se v žádném případě nepokoušejte rozebrat, opravit nebo upravit. V případě demontáže, úpravy nebo jakéhokoli pokusu o opravu může dojít k poškození zařízení, ke zranění nebo poškození majetku a dojde k propadnutí záruky.
- Neuchovávejte horlavé kapaliny, plyny nebo výbušné materiály ve stejné přihrádce se zařízením, jeho součástmi nebo příslušenstvím.
- Nenechávejte zařízení a příslušenství na viditelném místě v nehlídaném voze, aby se zabránilo krádeži.
- V případě prehrátí může dojít k poškození zařízení.

Zásady pri instalaci

- Zariadenie umiestite tak, aby nebránilo výhľadu riidice.
- Zariadenie umiestite v dosahu sterace (pokud je k dispozici).
- Zariadenie neumiestujte tak, aby zakrývalo kontrolní štíteek vozu ani jiný štíteek.
- Zariadenie neumiestujte tak, aby rušilo řízení nebo aktivaci airbagu.
- IV prípade nesprávne instalace zariadení nemusí záznam událostí nebo záznam během parkování fungovat správně.
- V části „Instalace a zapojení“ si prectete informace o orientaci pri instalaci, o úhlu a další informace a potom zariadení správně nainstalujte.
- Toto zariadenie neinstalujte v blízkosti antény pri príjem digitálního pozemního televizního vysílání ani v blízkosti součásti elektroinstalace. V opacném prípade by mohlo dojít ke snížení citlivosti prijimace nebo by mohlo dojít k blikání a šumu.
- Pred instalací zariadení s lepeným držákem odstrante veškeré nečistoty a masťnotu z místa instalace pomocí bežne dostupného čistícího hadříku. Pokud je zariadenie opakovane pripevneno nebo nainstalováno napríklad s použitím bežne oboustranné lepicí pásky, pevnost spoje se může snížit a zariadenie může spadnout.
- Po montáži počkejte 24 hodin, aby bylo zajišteno dokonale přilnutí lepicího držáku. V opacném prípade se může lepený spoj oslabit a může dojít k pádu zariadení.
- Zajistete kabel páskou nebo podobným způsobem, aby nerušil pri jíзде.

Zásady používání

- Objektiv kamery nezakrývejte, neznečistujte ani do jeho blízkosti neumístujte reflexní objekt.
- LED semafore mohou na záznamu vypadat, jako by blikaly nebo blyškaly. Společnost JVCKENWOOD nenese žádnou odpovědnost za rozlišení nebo záznam semaforu.
- Povrchová vrstva na celním skle vozu může negativně ovlivnit kvalitu záznamu.
- Neposkytujeme záruku, že zariadenie bude nahrávat video za všech podmínek.

Čištění zariadení

- Když je zariadenie znečistěné, otrete jej suchým silikonovým hadříkem nebo jiným mekkým hadříkem. Pokud je zariadenie velmi znečistěné, odstrante nečistoty hadříkem navlhčeným v neutrálním čistícím prostredku a potom čistící prostredkem otrete. Pokud zariadenie otrete hrubým hadrem nebo agresivní sloučeninou, napr. redidlem nebo alkoholem, může dojít k poškrábání, deformaci, rozkladu nebo k jinému poškození.
- Když je objektiv znečistěný, jemne jej otrete mekkým hadříkem navlhčeným ve vode. Pri drhnutí suchým hadříkem se objektiv může poškrábat.

Pokud dojde k problému se zariadením, vypnete napájení zariadení a obratete se na nejbližšího prodejce nebo servisní středisko JVCKENWOOD.

Příslušenství

Než začnete, zkontrolujte, že máte všechny položky uvedené níže.

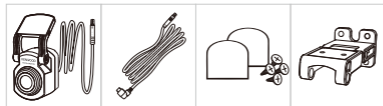

2,5m zadní kamera

5,5m kabel USB-C

Lepicí podložky a šrouby

Držák s dvojitým kloubem

* Vzhled výrobku se může mírně lišit od ilustrace výše.

Název dílu

Zadní kamera

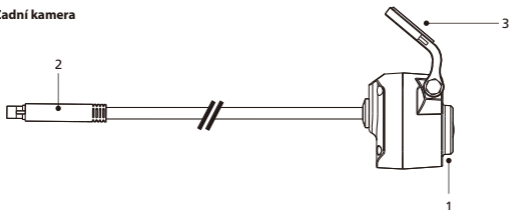

Kabel zadní kamery



4. Konektor kabelu.

5. Konektor CAM-IN.

Instalace a připojení

Při první instalaci postupujte podle následujících pokynů:

Doporučená poloha instalace

- Zařízení umístete tak, aby nebránilo výhledu řidice.
- Zařízení umístete v dosahu sterace (pokud je k dispozici).

⚠ Upozornění

Pri umísťovaní napájacieho káblu do predného sloupku alebo inej časti dodržujte nasledujúci zásady.

- Umístete napájecí kabel před nebo za airbag tak, aby kabel nekolidoval s airbagem.
- Pokud je lišta sloupku ve voze zajištěna speciálními svorkami apod., bude po demontáži lišty sloupku pravděpodobně nutné svorky vymenit. Prodejce vozu vám poskytne pokyny pro odstranění lišty sloupku, informace o dostupnosti náhradních dílů a další informace.
- Zajistete napájecí kabel páskou nebo běžně dostupnou páskou, aby nerušil při jízdě.

(1) VYBERTE MÍSTO NA ZADNÍM SKLE

Vyberte místo na zadním skle, připevněte lepicí držák a dejte zadní kameru na místo. Držák zadní kamery je určen pro šikmá a svislá/rovná skla.

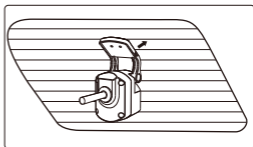
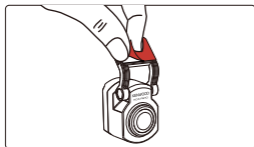
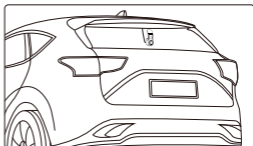
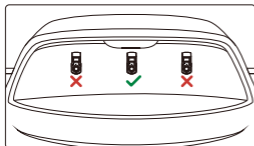

Poznámka:

- Zadní kameru se doporučuje umístit do oblasti, kterou stírá stěrač, v horní části zadního skla, aby byl zaznamenáván co nejčistší obraz. Dbejte na to, aby linky vyhřívání skla nebránily výhledu.

Speciální držák s dvojitým kloubem umožňuje nainstalovat zadní kameru na svislý povrch, aby bylo možné provést instalaci s různým úhlem a v různých modelech vozidel.

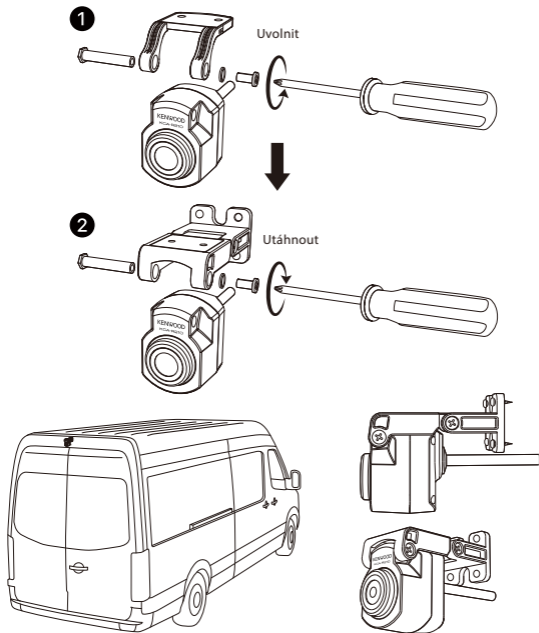

(2) PŘIPOJTE KABEL ZADNÍ KAMERY

Připojte kabel zadní kamery k portu CAM IN na boku přední palubní kamery.

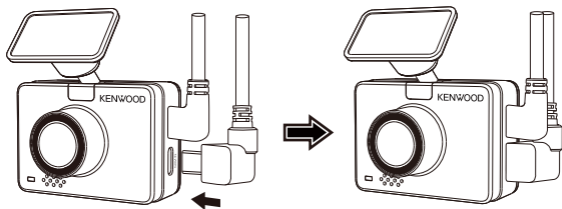

(3) PŘIWEĎTE KABEL ZADNÍ KAMERY

Proveďte kabel zadní kamery přes vozidlo k zadnímu sklu a kabel skryjte. Konec kabelu by měl být proveden ze strany obložení stropu v zadní části vozidla, abyste mohli připojit zadní kameru a nainstalovat ji na vybrané místo.

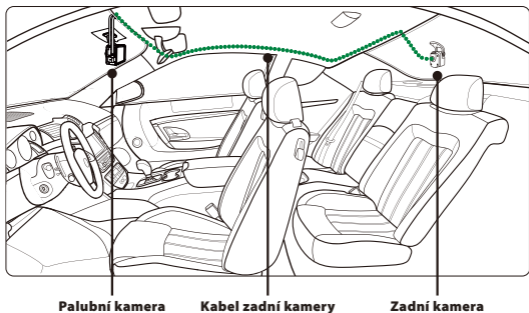

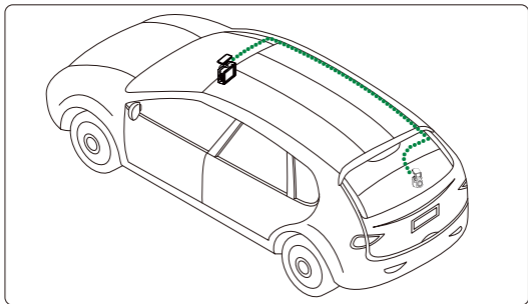

Poznámka:

- V případě hatchbacku ponechte v zadní části vozidla asi 7,62–12,7 cm volného kabelu navíc, aby se kabel neodpojil a aby bylo možné dveře zavazadlového prostoru pohodlně otevřít bez pohnutí zadní kamerou.

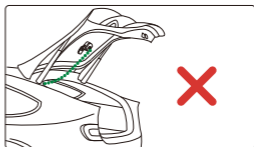
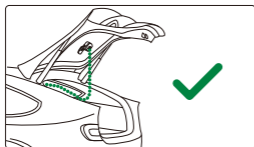

- V uživatelské příručce vozidla zkontrolujte umístění všech airbagů. NEVEĎTE kabel přes airbagy, aby nepřekážel nafouknutí airbagu nebo nenarušoval jeho fungování.
- U vozidel, která mají stropní a boční airbagy, je nutné vést kabel přes obložení v oblasti koberečku spolujezdce, podél zadního sedadla, k liště zadního skla a k vybranému místu.

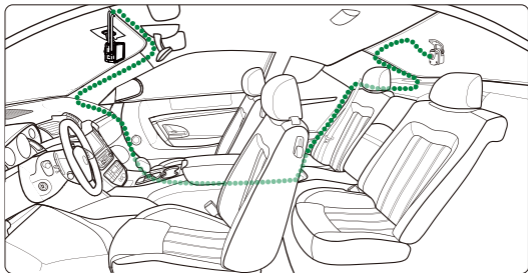

(4) PŘIPOJTE KABEL ZADNÍ KAMERY K ZADNÍ KAMERĚ

Po provedení kabelu připojte kabel zadní kamery k zadní kamerě, přičemž správně zarovnejte kolíky kabelu. Zkontrolujte na přední palubní kamerě, že zadní kamera správně funguje.

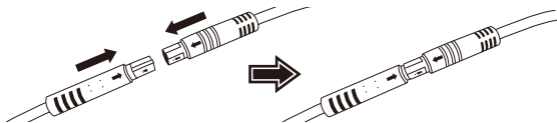

(5) NASTAVTE ZADNÍ KAMERU

Po nainstalování držáku na zadní sklo zajistěte, aby bylo zobrazení na přední palubní kamerě (pohled dopředu a dozadu) vyrovnané. Stisknutím tlačítka **Výběr obrazovky** při nahrávání přepněte ze zadního zobrazení na celou obrazovku a podle potřeby nastavte zadní kameru. Zobrazení by mělo být vystředěné. **NENASTAVUJTE** palubní kameru při řízení.

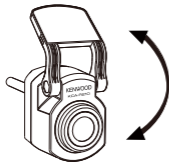

Poznámka:

- Palubní kameru můžete také připojit k mobilnímu zařízení a stáhnout aplikaci KENWOOD DASH CAM MANAGER z obchodu App Store / Google Play. Pomocí její funkce **živého zobrazení** můžete nastavit zadní kameru.
- Pokud je to příliš pracné nebo to nechcete dělat sami, doporučujeme najít místní spolehlivý **servis prodejce automobilů, instalátéra audiosystémů do auta nebo automechanika** a nechat si palubní kameru nainstalovat. Poplatky se mohou různit. Před instalací si zjistěte a ověřte pověst příslušného místa.
- Zadní kamera je odolná proti vodě dle specifikace IP67 (hodnocení odolnosti proti vodě IP67 platí pro kameru), takže kameru můžete umístit na vnějšek vozidla bez obav ze silného deště nebo sněžení. Získáte tak jasnější videozáznam. Na rozdíl od běžných palubních kamer, které lze umístit pouze na zadní sklo, lze tuto kameru umístit na vnějšek vozidla a dosáhnout lepší kvality záznamu, protože výhled nezhoršují izolační fólie. Její instalace na vnějšku vozidla ovšem vyžaduje profesionální zapojení a instalaci. Pokud ji chcete nainstalovat externě, vyhledejte příslušný obchod a nechte instalaci provést odborníkem, abyste se vyhnuli nebezpečí a škodám.

Technické údaje

Snímac obrazu	5 miliony pixelů
Frekvence snímku	30 snímku/s
Rozlišení záznamu	2560 x 1440 (3,7M)
Formát záznamu	H.264 (MP4)
Objektiv	Objektiv s pevným zaostřením F=2,0
Pole zobrazení	úhlopříčne: 123,6°
Provozní napětí	DC 5,0V
Proudová spotřeba	400mA
Provozní teplota	-10°C až 60°C
Rozměry	2" x 1-1/16" x 1-1/4" 50mm x 27mm x 32mm
Hmotnost	10,6oz / 300g
Délka kabelu	26'-3" / 8m

Înainte de utilizare.....	01
Precauții pentru utilizare	01
Accesorii	03
Părțile componente	03
Instalare și conectare	04
Specificații	10

Înainte de utilizare

- Imaginile de ecran și exemplele de utilizare în acest document au fost create pentru a explica procedurile de operare.
- Pot exista imagini de ecran care diferă de la ecranul actual sau exemple de operare care nu se execută.

Exonerare

- Vă rugăm să rețineți, că JVCKENWOOD nu va fi responsabil pentru nicio pagubă suferită de client sau a tetra parte ca rezultat al folosirii incorecte al acestui produs, defecțiune în timpul utilizării produsului sau alte probleme, sau datorită folosirii acestui produs, cu excepția dacă aceste obligații sunt stabilite de lege.

Drepturi de autor

- Conținut înregistrat video, imagini și audio nu poate fi folosit pentru altceva doar ca distracție personală fără a avea acordul proprietarului drepturilor de autor așa cum este specificat în Actul despre drepturile de autor.
- Vă rugăm să rețineți, că înregistrarea unui eveniment, cum ar fi un spectacol, reprezentare sau expoziție poate fi restricționat chiar dacă se face pentru distracție personală.

Precauții pentru utilizare

Precauții și note

Atenție! Nu operați acest dispozitiv în timp ce conduceți. Folosirea acestui produs nu schimbă necesitatea pentru conducător de a-și asuma întreaga responsabilitate pentru comportamentul său. Această responsabilitate include observarea tuturor regulilor și reglementărilor de circulație pentru a evita accidentele, vătămările personale sau pagubele materiale.

- Pentru propria siguranță nu operați comenzile produsului în timp ce conduceți.
- Asigurați-vă că ați plasat cablul în așa fel, încât să nu obstrucționeze vederea șoferului sau deschiderea airbagurilor.
- Nu încercați să reparați unitatea. Nu există piese reparabile înăuntru. În cazul în care se strică sau este expusă la umiditate în exces, înlocuiți unitatea.

Îngrijirea dispozitivului

Îngrijirea dispozitivului va asigura utilizare fără problem și reduce riscul deteriorării.

- Țineți dispozitivul departe de umezeală excesivă și temperaturi extreme.
- Evitați expunerea dispozitivului la razele directe ale soarelui sau lumină ultraviolet puternică pentru perioade lungi de timp.
- Nu așezați nimic pe dispozitiv sau nu aruncați obiecte pe dispozitiv.
- Nu aruncați diapozitivul sau nu-l expuneți la șocuri severe.
- Nu expuneți dispozitivul la schimbări bruște și severe de temperatură. Acesta poate cauza condensarea în interiorul unității, care poate dăuna dispozitivului. În cazul condensării lăsați dispozitivul să se usuce complet înainte de folosire.
- Nu curățați niciodată dispozitivul pornit. Folosiți o cârpă moale și fără scame pentru a șterge ecranul și exteriorul dispozitivului.
- Nu încercați niciodată să dezasamblați, reparați sau să faceți modificări la dispozitiv.
- Dezasamblarea, modificarea sau orice tentativă de reparare poate cauza deteriorarea dispozitivului și chiar vătămări corporale sau de proprietate și va duce la anularea garanției.
- Nu stocați sau nu transportați lichide, gaze sau materiale explozibile în același compartiment cu dispozitivul, componente sau accesorii ale acestuia.
- Pentru descurajarea furtului, nu lăsați dispozitivul și accesoriile la vedere într-un vehicul nesupravegheat.
- Overheating may damage the device.

Precauții pentru instalare

- Instalați dispozitivul într-o poziție unde nu va bloca vederea șoferului.
- Instalați dispozitivul în zona de ștergere dacă este echipat cu ștergător.
- Aveți grijă să nu instalați dispozitivul peste etichete de inspecție ale vehiculului sau alte etichete.
- Aveți grijă să nu instalați dispozitivul unde va interfera cu condusul sau cu funcționarea airbagului.
- Dacă dispozitivul nu este instalat corect, înregistrarea evenimentelor sau înregistrarea parcată nu va funcționa corect.
- Citiți „Instalarea și conectarea” pentru orientarea instalării, unghiul și alte informații, după care instalați dispozitivul corect.
- Nu instalați dispozitivul lângă o antenă digitală terestră de televiziune sau alt component electric. Acesta poate reduce sensibilitatea receptorului de televiziune, sau poate cauza zgomot și licărire.
- Atunci când montați dispozitivul cu montaj autoadeziv, folosiți o cârpă de curățare disponibilă în comerț, sau asemănătoare pentru a șterge murdăria și grăsimea de pe suprafața de montare. Dacă dispozitivul este reponat sau montat folosind, de exemplu, bandă dublu adezivă de uz general, forța de adeziune poate fi mai slabă și poate cauza căderea dispozitivului.
- După montarea dispozitivului lăsați 24 de ore înainte de utilizare pentru a permite îmbunătățirea forței de adeziune. În caz contrar adeziunea poate să slăbească și dispozitivul cade.
- Fixați cablul cu ajutorul benzii adezive sau ceva asemănător care nu interferează cu condusul.

Precauții de utilizare

- Nu blocați obiectivul camerei, nu lăsați să se adună murdărie pe obiectiv sau nu așezați un obiect reflectiv în apropiere.
- Atunci când se înregistrează semafoare rutiere, înregistrarea video în care apar acestea poate să prezinte licărire sau clipire. JVCKENWOOD nu își asumă responsabilitatea cu privire la înregistrarea cu distincție a semafoarelor.
- Dacă parbrizul mașinii este nuanțat cu un tratament, acesta poate influența calitatea înregistrării.
- Nu există garanție că acest dispozitiv poate înregistra video în orice condiții.

Curățarea dispozitivului

- Atunci când dispozitivul este murdar, ștergeți cu o cârpă uscată de silicon sau altă cârpă moale. Dacă dispozitivul este foarte murdar, îndepărtați murdăria cu o cârpă cu soluție de curățare neutră, după care ștergeți soluția. Ștergerea dispozitivului cu o cârpă tare sau folosirea substanțelor volatile cum ar fi diluant sau alcool poate cauza zgârieturi, deformări, deteriorări sau altele.
- Atunci când obiectivul este murdar, ștergeți ușor cu o cârpă moale îmbibată în apă. Frecarea puternică a obiectivului cu o cârpă uscată poate cauza zgârieturi.

Dacă observați probleme cu dispozitivul, opriți alimentarea dispozitivului și contactați vânzătorul sau cel mai apropiat centru service JVCKENWOOD.

Accesorii

Înainte de a începe, verificați dacă aveți toate cele de mai jos.

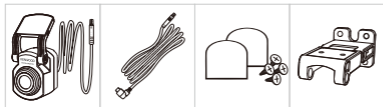

Cameră marșarier
2,5 m

Cablu USB-C de
5,5 m

Plăcuțe adezive și
șuruburi

Suport cu
articulație dublă

* Aspectul produsului poate diferi ușor de cel prezentat mai sus.

Denumirea pieselor

Cameră marșarier

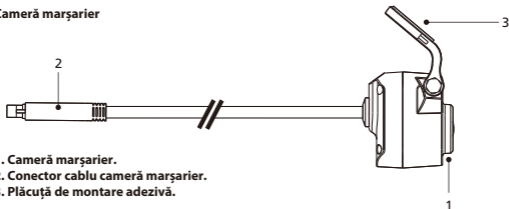

1. Cameră marșarier.
2. Conector cablu cameră marșarier.
3. Plăcuță de montare adezivă.

Cablu cameră marșarier



4. Conector cablu.
5. Conector CAM-IN.

Instalare și conectare

Pentru prima instalare, urmați instrucțiunile de mai jos:

Poziție recomandată de instalare

- Instalați dispozitivul într-o poziție unde nu va bloca vederea șoferului.
- Instalați dispozitivul în zona de ștergere dacă este echipat cu ștergător.

⚠ Atenție

Atunci când treceți cablul de alimentare la stâlpul față sau în altă parte, aveți în vedere punctele de mai jos atunci când efectuați lucrările de cablare.

- Cablați cablul de alimentare mai în față sau mai în spate decât airbagul, ca să nu interfereze cu acesta.
- În cazul vehiculelor la care acoperirea stâlpului este fixată cu ajutorul clemelor speciale sau asemănătoare, este posibil ca aceste cleme să trebuiască să fie înlocuite după îndepărtarea acoperirii. Pentru modul în care se îndepărtează acoperirea stâlpului și disponibilitatea părților de schimb și alte informații, contactați vânzătorul vehiculului.
- Fixați cablul de alimentare în loc cu ajutorul benzii disponibile în comerț sau altele asemănătoare ca să nu interfereze cu condusul.

(1) SELECȚIAȚI O LOCAȚIE PE LUNETĂ

Selectați o locație pe lunetă, atașați suportul adeziv și fixați camera marșarier. Suportul camerei marșarier este proiectat pentru lunete înclinate sau lunete verticale/plate.

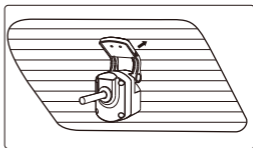
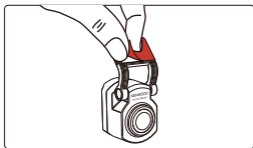
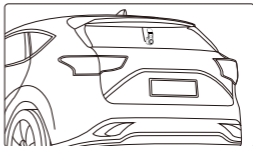
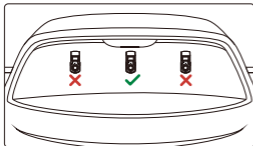

Notă:

- Se recomandă amplasarea camerei video spate în zona de ștergere a lunetei, în partea superioară, pentru a înregistra o imagine cât mai clară posibil. Asigurați-vă că liniile rețelei de încălzire nu obstrucționează vederea.

Suportul suplimentar special cu articulație dublă vă permite să instalați camera marșarier pe o suprafață verticală, la diferite unghiuri de instalare și oferă compatibilitate cu diferite modele de mașini.

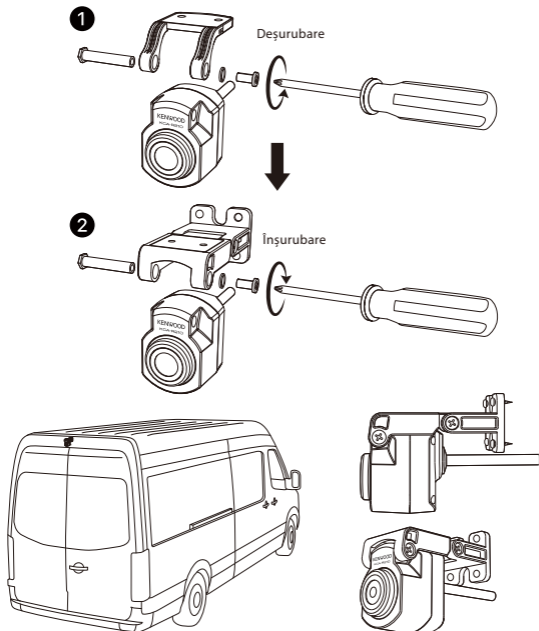

(2) CONECTAȚI CABLUL CAMEREI DIN SPATE

Utilizați portul CAM IN de pe partea laterală a camerei de bord frontale și conectați cablul camerei marșarier.

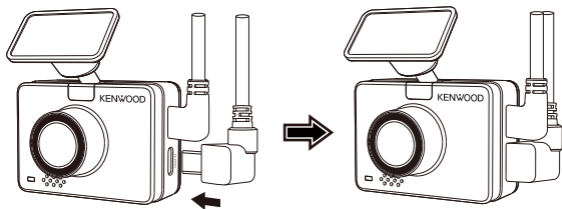

(3) DIRECȚIONAȚI CABLUL CAMEREI DIN SPATE

Direcționați cablul camerei marșarier prin vehicul, către lunetă, apoi ascundeți cablul. Capătul cablului ar trebui să treacă prin partea laterală a capitonajului din spatele vehiculului, pentru a conecta și a monta camera marșarier în poziția selectată.

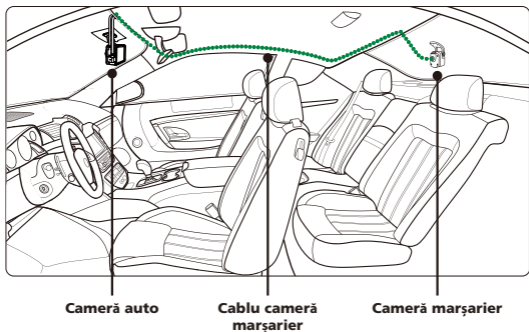

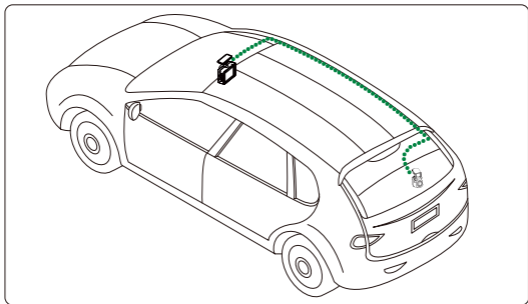

Notă:

- Pentru deschiderea portbagajului marșarier, lăsați aproximativ 3-5 inci de cablu suplimentar la capătul vehiculului, pentru a asigura conexiuni adecvate prin cablu și pentru a deschide confortabil portbagajul, fără a deplasa camera marșarier.

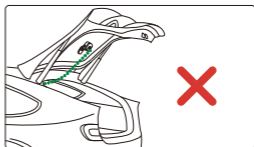
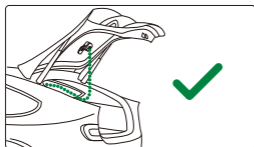

- Verificați toate locațiile airbag-urilor din manualul de utilizare al vehiculului. NU direcționați cablul peste airbag-uri, pentru a evita potențialele interferențe cu declanșarea airbag-ului și pentru a pune o problemă cu funcționarea corectă a acestuia.
- Pentru vehiculele echipate cu airbag în capitolaj și cortină, firul trebuie să treacă de la partea inferioară a covorului de pe partea pasagerului, de-a lungul scaunului marșarier, până la mulajul lunetei și până la poziția selectată.

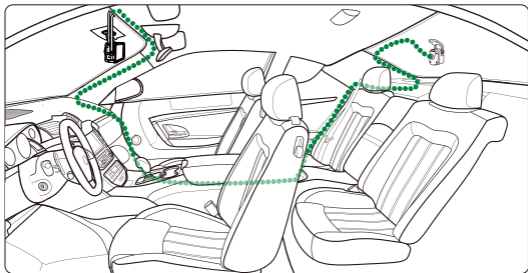

(4) CONECTAȚI CABLUL CAMEREI DIN SPATE LA CAMERA DIN SPATE

După ce ați poziționat cablul, conectați cablul camerei marșarier la camera marșarier, aliniați pinii de cablu pentru a asigura conexiunea. Verificați camera de bord din față pentru a vă asigura că funcționează corect camera marșarier.

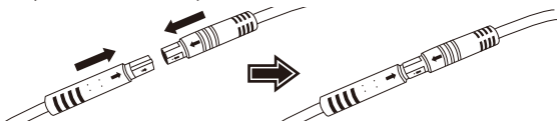

(5) REGLAȚI CAMERA DIN SPATE

Odată ce suportul este setat pe parbrizul marșarier, asigurați-vă că afișajul camerei de bord din față (vederi din față și din spate) este la nivel. Apăsăți butonul de **selectare a ecranului**  când înregistrați pentru a comuta de la afișajul din spate pe ecranul complet, reglând camera marșarier în consecință. Asigurați-vă că afișajul este în centru, **NU** încercați să reglați camera de bord în timp ce conduceți.

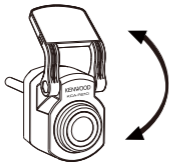

Notă:

- De asemenea, puteți conecta camera de bord la dispozitivul mobil și puteți descărca KENWOOD DASH CAM MANAGER din App Store/Google Play. Utilizați funcția **Live View (Vizualizare în timp real)** pentru a regla camera marșarier.
- Dacă tot vi se pare prea complicat sau nu doriți să faceți această operație de unul singur. Se recomandă să găsiți un **departament de service al dealerului auto local de încredere, un instalator de sisteme audio auto și un atelier de mecanică auto pentru** a întreba despre instalarea camerei de bord. Taxele pot varia de la un magazin la altul. Vă rugăm să întrebați și să verificați reputația magazinului înainte de instalare.
- Am proiectat camera marșarier pentru a fi rezistentă la apă, cu un rating IP67 (rating IP67 pentru partea de cameră), ceea ce vă permite să plasați camera în afara mașinii fără teama de ploaie puternică sau zăpadă. Acest lucru oferă imagini video mai clare. Spre deosebire de camerele de bord obișnuite, care pot fi plasate doar pe lunetă, plasarea camerei în afara mașinii captează direct imagini de calitate mai bună, deoarece nu există folii termoizolante care să obstrucționeze vederea. Cu toate acestea, instalarea acestora în afara mașinii necesită cablare și instalare profesională. Dacă doriți să instalați extern, mergeți la un magazin relevant și solicitați unui profesionist să instaleze camera, pentru a evita pericolul sau deteriorarea.

Specificații

Senzor imagine	5M pixeli
Rată cadre	30fps
Rezoluție înregistrare	2560 x 1440 (3,7M)
Format înregistrare	H.264 (MP4)
Obiectiv	F=2,0 focalizare fixă
Unghi de vedere	Diagonală: 123,6°
Tensiune de funcționare	DC5,0V
Consum curent	400mA
Temperatură de funcționare	-10°C to 60°C
Dimensiuni	2" x 1-1/16" x 1-1/4" 50mm x 27mm x 32mm
Greutate	10.6oz / 300g
Lungime cablu	26'-3" / 8m



Information on Disposal of Old Electrical and Electronic Equipment (applicable for countries that have adopted separate waste collection systems)

Products with the symbol (crossed-out wheeled bin) cannot be disposed of as household waste. Old electrical and electronic equipment should be recycled at a facility capable of handling these items and their waste by products.

Contact your local authority for details in locating a recycle facility nearest to you.

Proper recycling and waste disposal will help conserve resources while preventing detrimental effects on our health and the environment.



Declaration of Conformity with regard to the EMC Directive 2014/30/EU

Declaration of Conformity with regard to the RoHS Directive 2011/65/EU

Manufacturer:

JVCKENWOOD Corporation
3-12, Moriyacho, Kanagawa-ku, Yokohama-shi,
Kanagawa 221-0022, JAPAN

EU Representative:

JVCKENWOOD Europe B.V.
Remdementsweg 20 B-9, 3641 SL Mijdrecht, THE
NETHERLANDS

Déclaration de conformité se rapportant à la directive EMC 2014/30/EU

Déclaration de conformité se rapportant à la directive RoHS 2011/65/EU

Fabricant:

JVCKENWOOD Corporation
3-12, Moriyacho, Kanagawa-ku, Yokohama-shi,
Kanagawa 221-0022, JAPON

Représentant dans l'UE:

JVCKENWOOD Europe B.V.
Remdementsweg 20 B-9, 3641 SL Mijdrecht, PAYS-BAS

Konformitätserklärung in Bezug auf die EMC-Richtlinie 2014/30/EU

Konformitätserklärung in Bezug auf die RoHS-Richtlinie 2011/65/EU

Hersteller:

JVCKENWOOD Corporation
3-12, Moriyacho, Kanagawa-ku, Yokohama-shi,
Kanagawa 221-0022, JAPAN

EU-Vertreter:

JVCKENWOOD Europe B.V.
Remdementsweg 20 B-9, 3641 SL Mijdrecht,
NIEDERLANDE

Conformiteitsverklaring met betrekking tot EMC-richtlijn 2014/30/EU

Conformiteitsverklaring met betrekking tot RoHS-richtlijn 2011/65/EU

Fabrikant:

JVCKENWOOD Corporation
3-12, Moriyacho, Kanagawa-ku, Yokohama-shi,
Kanagawa 221-0022, JAPAN

EU-vertegenwoordiger:

JVCKENWOOD Europa B.V.
Remdementsweg 20 B-9, 3641 SL Mijdrecht, NEDERLAND

Dichiarazione di conformità relativa alla direttiva EMC 2014/30/EU

Dichiarazione di conformità relativa alla direttiva RoHS 2011/65/EU

Produttore:

JVCKENWOOD Corporation
3-12, Moriyacho, Kanagawa-ku, Yokohama-shi,
Kanagawa 221-0022, JAPAN

Rappresentante UE:

JVCKENWOOD Europe B.V.
Remdementsweg 20 B-9, 3641 SL Mijdrecht, PAESI BASSI

Declaración de conformidad con respecto a la Directiva EMC 2014/30/EU

Declaración de conformidad con respecto a la Directiva RoHS 2011/65/EU

Fabricante:

JVCKENWOOD Corporation
3-12, Moriyacho, Kanagawa-ku, Yokohama-shi,
Kanagawa 221-0022, JAPAN

Representante en la UE:

JVCKENWOOD Europe B.V.
Remdementsweg 20 B-9, 3641 SL Mijdrecht, PAÍSES
BAJOS

Declaração de Conformidade relativa à Diretiva

EMC 2014/30/EU

Declaração de conformidade relativa à Diretiva

RoHS 2011/65/EU

Fabricante:

JVCKENWOOD Corporation

3-12, Moriyacho, Kanagawa-ku, Yokohama-shi,

Kanagawa 221-0022, JAPÃO

Representante na UE:

JVCKENWOOD Europe B.V.

Rendementsweg 20 B-9, 3641 SL Mijdrecht, PAÍSES

BAIXOS

EMC Direktifi 2014/30/EU ile ilgili Uyum Beyanı

RoHS Direktifi 2011/65/EU için Uyum Beyanı

Üretici:

JVCKENWOOD Corporation

3-12, Moriyacho, Kanagawa-ku, Yokohama-shi,

Kanagawa 221-0022, JAPONYA

AB Temsilcisi:

JVCKENWOOD Europe B.V.

Rendementsweg 20 B-9, 3641 SL Mijdrecht, HOLLANDA



**Declaration of Conformity with regard to the Electromagnetic Compatibility Regulations
2016 (S.I. 2016/1091)**

**Declaration of Conformity with regard to the Restriction of the Use of Certain Hazardous
Substances in Electrical and Electronic Equipment Regulations**

2012 (S.I. 2012/3032)

Manufacturer:

JVCKENWOOD Corporation

3-12, Moriya-cho, Kanagawa-ku, Yokohama-shi, Kanagawa, 221-0022, JAPAN

UK Importer:

JVCKENWOOD U.K. Limited

First Floor, Gleneagles, the Belfry, Colonial Way, Watford, Hertfordshire

WD24 4WH, UNITED KINGDOM



FCC CAUTION

Changes or modifications not expressly approved by the party responsible for compliance could void the user's authority to operate the equipment.

FCC NOTE

- This equipment has been tested and found to comply with the limits for a Class B digital device, pursuant to Part 15 of the FCC Rules. These limits are designed to provide reasonable protection against harmful interference in a residential installation.
- This equipment may cause harmful interference to radio communications, if it is not installed and used in accordance with the instructions. However, there is no guarantee that interference will not occur in a particular installation. If this equipment does cause harmful interference to radio or television reception, which can be determined by turning the equipment off and on, the user is encouraged to try to correct the interference by one or more of the following measures:
 - Reorient or relocate the receiving antenna.
 - Increase the separation between the equipment and receiver.
 - Connect the equipment into an outlet on a circuit different from that to which the receiver is connected.
 - Consult the dealer or an experienced radio/TV technician for help.

Supplier's Declaration of Conformity

Trade Name: KENWOOD
Products: Rear Camera
Model Name: KCA-R210
Responsible Party:
JVCKENWOOD USA CORPORATION
4001 Worsham Avenue, Long Beach,
CA 90808, U.S.A.
PHONE : 1-800-252-5722

THIS DEVICE COMPLIES WITH PART 15 OF THE FCC RULES. OPERATION IS SUBJECT TO THE FOLLOWING TWO CONDITIONS:

- (1) THIS DEVICE MAY NOT CAUSE HARMFUL INTERFERENCE, AND
- (2) THIS DEVICE MUST ACCEPT ANY INTERFERENCE RECEIVED, INCLUDING INTERFERENCE THAT MAY CAUSE UNDESIRE OPERATION.

CAN ICES-3(B)/ NMB-3(B)

Trademarks

USB Type-C® and USB-C® are registered trademarks of USB Implementers Forum.

KENWOOD