

DMX9720XDS

MONITOR MET ONTVANGER GEBRUIKSAANWIJZING

JVCKENWOOD Corporation

- Bijgewerkte informatie (de meest recente instructiehandleiding, systeemupdates, nieuwe functies, enz.) is beschikbaar op <<https://www.kenwood.com/cs/ce/>>.
- Wijzigingen van de specificaties en dergelijke in de gebruiksaanwijzing zijn voorbehouden. Download de laatste editie van de gebruiksaanwijzing voor referentie. <<https://manual.kenwood.com/edition/im406/>>

Made for
 iPhone | iPod

 Works with
Apple CarPlay

android
auto

HDMI™
HIGH-DEFINITION MULTIMEDIA INTERFACE

Hi-Res
AUDIO

Hi-Res
AUDIO
WIRELESS

Hi-Res Audio logo and Hi-Res Audio Wireless logo are used under license from Japan Audio Society.





 Bluetooth®

CERTIFIED

Inhoud

Voor ingebruikname 4

Voorzorgsmaatregelen.....	4
De handleiding gebruiken.....	4

Basisbediening 5

Functies van de knoppen op het voorpaneel..	5
Het toestel inschakelen.....	6
Basisinstellingen.....	6
Instellen van het volume.....	8
Gebruik aanraakscherm.....	9
Beschrijvingen van het startscherm.....	9
Pop-up menu.....	10
Beschrijving bronselectiescherm.....	10
Beschrijvingen bronbedieningsscherm.....	12
Lijstschermb.....	13

Widget 14

Widget.....	14
Besturingswidgetvenster.....	14
Beeldbestanden importeren.....	15

APPS 16

Bediening draadloze spiegeling.....	16
Bediening Apple CarPlay.....	16
Android Auto-Bediening.....	18
KENWOOD Traffic Powered By INRIX.....	20

USB 21

Een USB-apparaat aansluiten.....	21
Basisbediening van de USB.....	21
Zoeken.....	23

iPod/iPhone 24

Vorbereiding.....	24
iPod/iPhone Basis Werking.....	25
Zoeken.....	26

Radio 27

Basisbediening van de radio.....	27
Geheugenfunctie.....	28
Selecteerfunctie.....	29
Verkeersinformatie.....	29
Radio SETUP.....	30

Digitale radio 31

Basis bediening digitale radio.....	31
Opslaan van services in het preselectie- geheugen.....	32
Selecteerfunctie.....	32
Verkeersinformatie.....	33
Digitale radio SETUP.....	34

Bluetoothregeling 35

Informatie voor gebruik van Bluetooth® apparatuur.....	35
Registreer het Bluetooth-apparaat.....	36
Bluetooth Installatie.....	38
Bluetooth-audioapparaat afspelen.....	39
Het handsfree-apparaat gebruiken.....	41
Handsfree instellen.....	46

Overige Externe Componenten 47

Weergavecamera.....	47
Gebruik van dashboardcamera.....	50
Externe audio-/videospelers (AV-IN).....	50
HDMI-bron.....	50

Installatie 51

Beeldscherminstellingen.....	51
Verbindingen & AV-instellingen.....	51
Scherf & knop instellen.....	53
Gebruikersinterface instellen.....	55
Systeefninstellingen	56

Audio regelen 57

3-weg luidspreker systeefninstellingen	57
Instelling speaker/X'over	58
Equalizerregeling	59
Luisterpositie/DTA.....	60
Fader/Balans/Zone regelen	62
Volumeplaats	64
Geluidseffect	64
Parametrische equalizer	65
Audio-instellingen-geheugen	68

Afstandsbediening 69

Batterij installeren	69
Functie van de knoppen van de afstandsbediening.....	69

Verbinden/installeren 72

Vóór de installatie.....	72
De unit installeren	75

Problefen oplossen 85

Problefen en oplossingen.....	85
Foutmeldingen.....	86

Appendix 87

Afspeelbare media en bestanden	87
Technische gegevens.....	89
Informatie over dit toestel	92

Voor ingebruikname

Voorzorgsmaatregelen

⚠ WAARSCHUWINGEN

📖 **Neem de volgende voorzorgsmaatregelen om persoonlijk letsel of brand te voorkomen:**

- Om kortsluiting te voorkomen, nooit metalen voorwerpen (zoals munten of metalen gereedschappen) in het toestel plaatsen of achterlaten.
- Kijk niet naar het scherm of richt uw ogen niet op het scherm als u langere tijd aan het rijden bent.
- Raadpleeg uw KENWOOD-dealer als u tijdens de installatie problemen ondervindt.

📖 **Voorzorgsmaatregelen voor het gebruik van het toestel**

- Neem wanneer u optionele toebehoren aanschaft contact op met uw KENWOOD-dealer om te controleren of deze optionele toebehoren met uw model en in uw regio functioneren.
- U kunt een taal selecteren om menu's, audiobestanden, enz. weer te geven. Zie **Systeeminstellingen (P.56)**.
- De functie Radio Data System werkt niet in gebieden waar de dienst niet ondersteund wordt door een uitzendstation.

📖 **De monitor beschermen**

- Om de monitor tegen beschadiging te beschermen, mag u de monitor niet bedienen met een balpen of een soortgelijk hulpmiddel met een scherpe punt.

📖 **Het toestel reinigen**

- Als er vlekken op het frontje van dit toestel zitten, veeg deze er dan met een droge, zachte doek, zoals een siliconendoekje, van af. Als er hardnekkige vlekken op het voorpaneel zitten, veeg deze af met een doek bevochtigd met een neutrale reiniger, veeg het vervolgens opnieuw af met een schone, zachte, droge doek.

OPMERKING

- Reinigingspray rechtstreeks op het toestel aanbrengen kan de mechanische onderdelen beschadigen. Het afvegen van het voorpaneel met een harde doek of met een vluchtige vloeistof zoals thinner of alcohol kan krassen op het oppervlak veroorzaken of de gescreende print wissen.

📖 **Ontvangen van GPS-signalen**

Wanneer u het toestel voor het eerst inschakelt, moet u even wachten tot het toestel het satelliet signaal voor de eerste keer ontvangt. Dit kan enkele minuten duren. Zorg ervoor dat uw voertuig buiten op een open plek uit de buurt van hoge gebouwen en bomen staat zodat de ontvangst snel tot stand kan komen.

Nadat het systeem voor de eerste keer een satelliet signaal heeft ontvangen, zal de ontvangst daarna sneller tot stand komen.

📖 **Over GLONASS**

Dit apparaat maakt gebruik van een Global Navigation Satellite System (GLONASS) naast het GPS-signaal.

Door GPS en GLONASS te combineren, kan de nauwkeurigheid van de positionering worden meer dan met alleen GPS worden verrijkt.

📖 **Waarschuwing voor Smartphonegebruikers**

Gelijktijdige uitvoering van meerdere applicaties op uw smartphone tijdens het delen van het scherm vraagt veel van de microprocessor van de telefoon, dit beïnvloedt mogelijk de communicatie en prestaties.

Voor de beste resultaten tijdens het koppelen met uw KENWOOD-ontvanger, moet u ervoor zorgen dat u ongebruikte toepassingen sluit.

De handleiding gebruiken

- De in deze handleiding weergegeven schermen en panelen worden als een voorbeeld gebruikt om de bediening te verduidelijken. Ze kunnen daarom afwijken van de werkelijk schermen en panelen, of sommige scherm patronen kunnen van de actuele patronen verschillen.
- **Schermtaal:** Engels wordt gebruikt ter verklaring. U kunt een weergavetaal selecteren in het menu **SETUP**. Zie **Systeeminstellingen (P.56)**.

Basisbediening

Functies van de knoppen op het voorpaneel

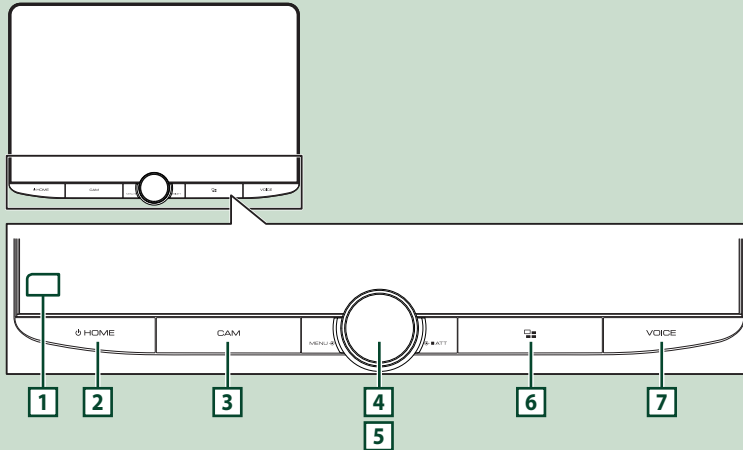

Nummer	Naam	Beweging
1	Sensor op afstand	<ul style="list-style-type: none"> • Ontvangt het bedieningssignaal op afstand.
2	HOME/⏻	<ul style="list-style-type: none"> • Geeft het START-scherm weer (P.9). • Als de knop 1 seconde wordt ingedrukt, wordt het toestel uitgeschakeld. • Wanneer de stroom is uitgeschakeld, wordt de stroom ingeschakeld.
3	CAM	<ul style="list-style-type: none"> • Schakelt weergave cameradisplay aan/uit. (P.47) De camera waarvan het beeld wordt weergegeven zal als eerste veranderen volgens de Cameratoewijzingsinstellingen (P.48) en de schakelhendelpositie in het schakelhuisje. De camera waarvan het beeld het laatst werd weergegeven, wordt bewaard en hetzelfde camerabeeld wordt de volgende keer weergegeven. Als de toewijzingsinstelling wordt gewijzigd, wordt de weergave van de achteruitrijcamera weergegeven.
4	MENU/ATT	<ul style="list-style-type: none"> • Geeft het Pop-up menuscherm weer. • Als de knop 1 seconde wordt ingedrukt, schakelt het dempen van het volume in/uit.
5	Volumeknop	<ul style="list-style-type: none"> • Regelt het volume. (P.8)
6		<ul style="list-style-type: none"> • Toont het APP-scherm (Apple CarPlay/Android Auto/Wireless Mirroring). • Terwijl het APP-scherm wordt weergegeven, wordt er geschakeld naar het regelscherm van de huidige bron.
7	VOICE	<ul style="list-style-type: none"> • Zet de stemherkenningsfunctie aan/uit. (P.18, P.20, P.43) • Wanneer noch Apple CarPlay, Android Auto, noch een Bluetooth hands-free telefoon is verbonden, zal indrukken en vasthouden het Bluetooth-koppelen wachtscherm weergeven. (P.36)

Het toestel inschakelen

- 1 Druk op de knop **HOME** / .

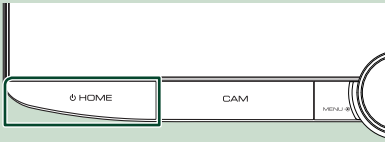

➤ Het toestel wordt ingeschakeld.

• Het toestel uitschakelen:

- 1 Druk op de knop **HOME** /  gedurende 1 seconde.

OPMERKING

- Als het de eerste keer is dat u het apparaat na de installatie aanzet, moet u de eerste installatie uitvoeren (P.6).

Basisinstellingen

Eerste installatie

Begin met deze instellingen als u dit toestel voor de eerste keer gebruikt.

- 1 Stel de verschillende items als volgt in.

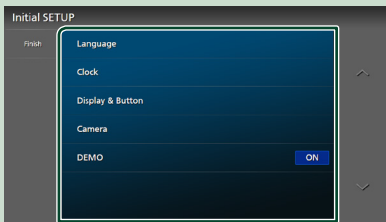

■ Language

Selecteer de taal die wordt gebruikt voor het regelscherm en de in te stellen opties. De standaardinstelling is „British English(en)“.

- ① Raak **Language** aan.
- ② Raak **Language Select** aan.
- ③ Selecteer de gewenste taal.
- ④ Raak  aan.

Voor meer informatie, zie **Systeeminstellingen (P.56)**.

■ Clock

Stelt de synchronisatie van de klok in en past deze aan.

Voor meer informatie over de bediening, zie **Instellingen voor de kalender/klok (P.8)**.

■ Display & Button

Stel de verlichtingskleur van de knoppen in.

- ① Raak **Display & Button** aan.
- ② Raak **Button Illumination Colour** aan.
- ③ Selecteer de gewenste kleur.
- ④ Raak  aan.

Voor meer informatie, zie **Scherm & knop instellen (P.53)**.

■ Camera

Stel de parameters voor de camera in.

- ① Raak **Camera** aan.
- ② Stel elk item in en raak  aan.

Voor details, zie **Camera-instellingen (P.47)**.

■ DEMO

Stel de demonstratiemodus in. De standaardinstelling is „ON“ (aan).

- 2 Raak **Finish** aan.

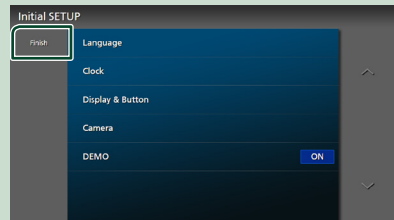

OPMERKING

- Deze instellingen kunnen worden gedaan vanuit het SETUP-menu. Zie **Installatie (P.51)**.

Instelling veiligheidscode

U kunt een beveiligingscode instellen om uw ontvangersysteem tegen diefstal te beschermen.

Wanneer de functie Security Code is geactiveerd, kunt u de code niet wijzigen en de functie niet vrijgeven. Merk op dat de beveiligingscode kan worden ingesteld als het 4- tot 8-cijferige nummer van uw keuze.

Vorbereiding

- Stel **DEMO** in op **OFF** in het menuscherm Systeeminstellingen (P.56).

- 1** Druk op de knop **HOME** / \odot .
- 2** Raak **+** aan.
- 3** Raak **SETUP** aan.
 - Het scherm SETUP Menu verschijnt.
- 4** Raak **System** aan.
 - Het menu systeeminstellingen verschijnt.
- 5** Raak **Security Code Set** aan in het menu systeeminstellingen.
 - Het scherm Instelling Beveiligingscode verschijnt.
- 6** Voer een beveiligingscode van 4 tot 8 cijfers in en druk op **Enter**.

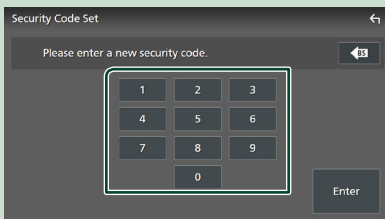

- 7** Voer dezelfde code nogmaals in en raak **Enter** aan.

Nu is uw beveiligingscode geregistreerd.

OPMERKING

- Raak **BS** aan om de laatste invoering te wissen.
- Als u een andere beveiligingscode invoert, keert het scherm terug naar stap 5 (voor de eerste invoering van de code).
- Als u de verbinding van de ontvanger met de batterij hebt verbroken, voer dan de juiste beveiligingscode in zoals u die in stap 5 hebt ingevoerd en raak **Enter** aan. Uw ontvanger is klaar voor gebruik.

Veranderen van de veiligheidscode:

- 1** Raak **Security Code Change** aan op het scherm **Beveiliging**.
 - Het scherm Instelling Beveiligingscode verschijnt.
- 2** Voer de huidige geregistreerde beveiligingscode in en raak **Enter** aan.
- 3** Voer een nieuwe beveiligingscode van 4 tot 8 cijfers in en druk op **Enter**.
- 4** Voer dezelfde code nogmaals in en raak **Enter** aan.



De nieuwe beveiligingscode is geregistreerd.

De beveiligingscode wissen:

- 1** Raak **Security Code Cancellation** op het scherm **Beveiliging** aan.
 - Het scherm Instelling Beveiligingscode verschijnt.
- 2** Voer de huidige geregistreerde beveiligingscode in en raak **Enter** aan.

De beveiligingscode wordt gewist.

Instellingen voor de kalender/klok

- 1 Druk op de knop **HOME** / .
- 2 Raak  aan.
- 3 Raak **SETUP** aan.
 - Het scherm SETUP Menu verschijnt.
- 4 Raak **System** aan.
 - Het menu systeeminstellingen verschijnt.
- 5 Stel de verschillende items als volgt in.
Blader door de pagina om verborgen items weer te geven.



■ **Time Format**
Selecteer het formaat van de tijdweergave.
12-Hour / 24-Hour (Standaard)

■ **Clock**
GPS-SYNC (Standaard): Synchroniseert de kloktijd met de GPS.

Manual: Stel de klok handmatig in.

■ **Time Zone**
Selecteer de tijdzone.

■ **Clock Adjust**
Als u **Manual** selecteert voor Klok, pas dan de datum en tijd handmatig aan. **(P.8)**

OPMERKING

- Stel de datum en tijd in. Als ze niet zijn ingesteld, kunnen sommige functies niet werken.

Pas handmatig de datum en tijd aan

- 1 Raak **Clock** aan in het menu systeeminstellingen.
- 2 Selecteer **Manual**.
- 3 Raak **Time Zone** aan in het menu systeeminstellingen.
- 4 Selecteer de tijdzone.
- 5 Raak **Clock Adjust** aan in het menu systeeminstellingen.
- 6 Pas de datum aan en pas vervolgens de tijd aan.

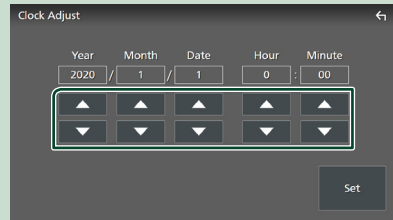

- 7 Raak **Set** aan.

Instellen van het volume

U kunt het volume aanpassen (0 tot 40).
Draai de knop met de klok mee om het te verhogen en tegen de klok in om het te verlagen.

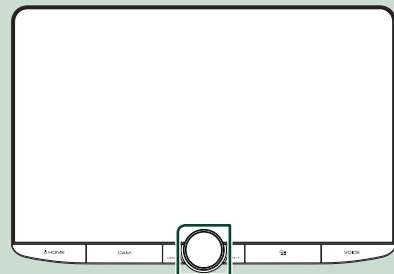

Gebruik aanraakscherm

Om bewerkingen op het scherm uit te voeren, moet u een item aanraken, blijven aanraken, tikken of vegen om een item te selecteren, een instellingsmenuscherm weergeven of van pagina veranderen.

● Tikken

Tik licht op het scherm om een onderdeel op het scherm te kiezen.

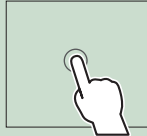

● Iets langer aanraken (lang tikken)

Tik op het scherm en houd uw vinger op zijn plaats totdat het display verandert of een mededeling wordt getoond.

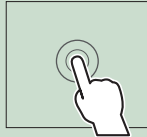

● Vegen

Schuif uw vinger snel naar links of rechts op het scherm om van pagina te veranderen.



U kunt door een lijstschermbaladeren door omhoog/omlaag te vegen op het scherm.

● Snel bewegen

Schuif uw vinger omhoog of omlaag op het scherm om het scherm te rollen.



Beschrijvingen van het startscherm

De meeste functies kunnen worden uitgevoerd met het START-scherm.



- | | |
|---|---|
| 1 | • Widget (P.14) |
| 2 | • Geeft het bronselectiescherm weer. (P.11) |
| 3 | • Toont het SETUP-menuscherm. (P.51) |
| 4 | • Snelkoppelingspictogrammen voor de weergavebron (P.12) |

Geef het HOME-scherm weer

- 1 Druk op de knop **HOME** / .

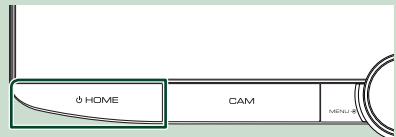

► START-scherm verschijnt.

Pop-up menu

- 1 Druk op de knop **MENU / ATT**.
 ► Pop-up menu verschijnt.
- 2 Raak aan om het Pop-up menu weer te geven.



De inhoud van het menu is als volgt:

	• Geeft het scherm Scherm Aanpassen weer. (P.51)
	• Schakelt het display uit. (P.10)
	• Geeft het scherm van de weergavecamera weer. (P.47)
	• Toont het SETUP-menuscherm. (P.51)
	• Geeft het Audio-scherm weer. (P.57)
	• Geeft het regelscherm van de huidige bron weer. Pictogram verschilt per bron. Dit pictogram staat voor de USB-bron.
	• Sluit het Pop-up menu.
1	• Snelkoppelingsbronpictogrammen: De bron verandert in degene die u hebt ingesteld met een snelkoppeling. Voor de snelkoppelingsinstelling, raadpleeg Pas de snelkoppelingsbronpictogrammen aan (P.12) .
	• Geeft het scherm Lijst van apparaten weer. (P.36)

Uitschakelen van het scherm

- 1 Selecteer **Display OFF** in het popup menu.



OPMERKING

- Raak het scherm aan om het scherm in te schakelen.
- Om de klok weer te geven terwijl het scherm is uitgeschakeld, is het noodzakelijk om „OSD Clock” op „ON” te zetten. **(P.53)**

Beschrijving bronselectiescherm

U kunt pictogrammen van alle weergavebronnen en opties weergeven op het bronselectiescherm.



- 1 • Wijzigt afspelerbronnen. Voor afspelerbronnen, zie **Selecteer de weergavebron (P.11)**.
- 2 • Keert terug naar de vorige scherm.
- 3 • Toont het SETUP-menuscherm. **(P.51)**

Selecteer de weergavebron

1 Druk op de knop **HOME** / .

➤ **START**-scherm verschijnt.

2 Raak aan.

In dit scherm kunt u de volgende bronnen en functies selecteren.

	• Schakelt over naar de digitale radio-uitzending. (P.31)
	• Schakelt over naar het Apple CarPlay-scherm vanaf de aangesloten iPhone. (P.16)
	• Schakelt over naar het Android Auto-scherm vanaf de aangesloten Android-smartphone. (P.18)
	• Geeft het scherm Handsfree weer. (P.41) Wanneer noch Apple CarPlay, Android Auto, noch een Bluetooth handsfree telefoon is verbonden, zal het Bluetooth koppelwacht scherm worden weergegeven.*1 (P.36)
	• Schakelt over naar het scherm draadloos spiegelen vanaf de aangesloten Android-smartphone. (P.16)
	• Schakelt over naar de radio-uitzending. (P.27)
	• Afspeelen van een Bluetooth audiospeler. (P.39)
	• Speelt een iPod/iPhone af. (P.24)
	• Speelt bestanden op een USB-apparaat af. (P.21)
	• Speelt een apparaat af dat is aangesloten op de HDMI-ingangsaansluiting. (P.50)
	• Schakelt over naar een externe component die is aangesloten op de AV-audio-ingang en de video-ingangsaansluiting.*2 *3 (P.50)
	• Schakelt het apparaat naar stand-by. (P.11)

*1 Bij aansluiten als Apple CarPlay of Android Auto, werkt het als een telefoon mits in Apple CarPlay of Android Auto. Als Apple Carplay of Android Auto zijn verbonden tijdens het praten via een Bluetooth-apparaat, zal het huidige telefoongesprek worden voortgezet.

*2 U kunt de **AV-IN** bron gebruiken wanneer een kabel van een visuele bron, behalve een camera, is aangesloten op de video-ingangsaansluiting en een kabel is aangesloten op de AV-audio-ingangsaansluiting. **(P.82)**

*3 Stel „VIDEO IN“ in op „None“ in de cameratoewijzingsinstellingen. **(P.48)**

Schakel het apparaat naar stand-by

1 Druk op de knop **HOME** / .

➤ **START**-scherm verschijnt.

2 Raak aan.

3 Raak **STANDBY** aan.

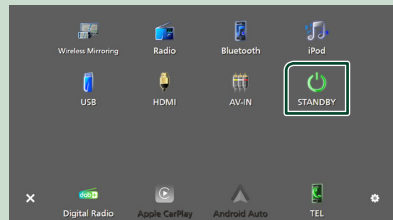

Pas de snelkoppelingsbronpictogrammen aan

U kunt de posities van de bronpictogrammen rangschikken zoals u wilt.

De 4 items op de onderste regel worden weergegeven op de onderste balk op verschillende schermen, als de snelkoppelingsbronpictogrammen.

- 1 Druk op de knop **HOME** / .
 - START-scherm verschijnt.
- 2 Raak aan.
- 3 Blijf het pictogram aanraken dat u wilt verplaatsen in de aanpassingsmodus.
- 4 Sleep het pictogram naar de gewenste positie.

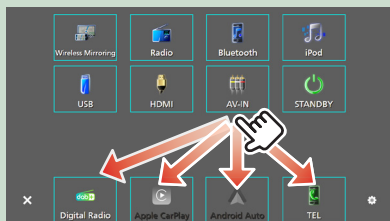

Beschrijvingen bronbedieningsscherm

Er zijn een aantal functies die op de meeste schermen uitgevoerd kunnen worden.



1 Geeft het bronselectiescherm weer. (P.10)

2 Toont het SETUP-menuscherm. (P.51)

3 **Snelkoppelingsbronpictogrammen**
De bron verandert in degene die u hebt ingesteld met een snelkoppeling. Voor de snelkoppelingsinstelling, raadpleeg **Pas de snelkoppelingsbronpictogrammen aan** (P.12).

4 **Functiepaneel***
Raak de rechterkant van het scherm aan om het functiepaneel weer te geven. Raak nogmaals aan om het paneel te sluiten.

5 Informatie aangesloten Bluetooth-apparaat.

6 **Indicatoritems**
Geeft de huidige bronstatus enzovoorts aan.

- **ATT**: De demper is actief.
- **DUAL**: De dubbele-zonefunctie is actief.
- **MUTE**: De dempingsfunctie is actief.
- **LOUD**: De luidheidscontrolefunctie is ingeschakeld.

7 **Inhoudslijst***
Geeft de track/bestand/zender/zenderlijst weer.

8 **Bedieningstoetsen**
U kunt de huidige bron bedienen met deze bedieningstoetsen. De beschikbare functies zijn verschillend, afhankelijk van het brontype.

*Voor voertuigen met het stuur aan de rechterkant zijn de linker en rechter lade verwisseld. Voor het instellen van de rijpositie, zie **Gebruikersinterface instellen (P.55)**.

Lijstschermb

Er is een aantal basisfunctietoetsen in de lijstschermben van de meeste bronnen. Zie (P. 23, 26, 41).

Geef het lijstschermb weer

Voor USB/iPod:

1 Raak **Q** aan of het item dat wordt weergegeven in het informatiegebied van het scherm broncontrole.

► Het lijstschermb verschijnt.

Voor Bluetooth-audio:

1 Raak **Q** aan.

► Het lijstschermb verschijnt.

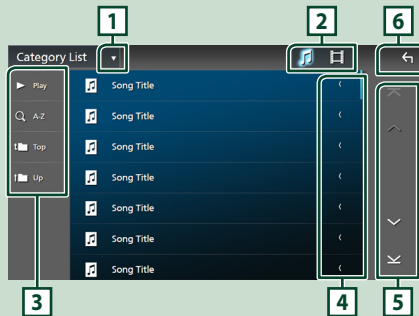

1 ▼

Toont de lijst type keuzevenster.

2 🎵 🎬

Geeft een muziek-/filmbestandslijst weer.

3 ▶ **Play** enz.

Hier worden toetsen met verschillende functies weergegeven.

- ▶ **Play** : Speelt alle nummers in de map met het huidige nummer af.
- 🔍 **A-Z** : Spring naar de letter die u hebt ingevoerd (op alfabet zoeken).
- 📁 **Top** 📁 **Up** : Gaat naar het bovenste hiërarchie-niveau.

4 ◀ **Tekst scrollen**

Bladert door de weergegeven tekst.

5 ⬆️ / ⬇️ / ⬆️ / ⬇️ **Pagina scrollen**

U kunt de pagina wisselen om meer items weer te geven door ⬆️ / ⬇️ aan te raken.

- ⬆️ / ⬇️ : Geeft de bovenste of onderste pagina weer.

6 ⬅️ **Terug**

Keert terug naar de vorige scherm.

OPMERKING

- Of, afhankelijk van de huidige bron, zijn sommige functies mogelijk niet weergegeven.

Widget

Widget

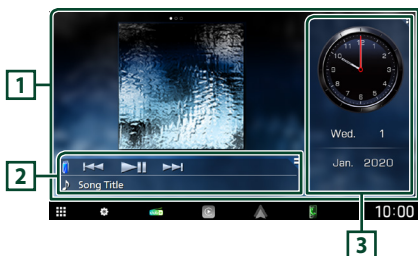

- 1 Druk op de knop **HOME** / .
- 2 U kunt de widget wijzigen of het widgetgebied aanpassen.



1 Widgetvenster op volledig scherm

U kunt het widgetvenster op volledig scherm veranderen door naar links of rechts te vegen in het widgetpaneel. De widget wordt in de volgende volgorde omgeschakeld: Album Art, visualizer, fotolijst.

2 Flexibel bronwidgetvenster

- Geeft de huidige broninformatie en bedieningstoetsen weer.
- Tijdens het afspelen van een audiobron kunt u de widgetvenstergrootte omschakelen van 2 regels naar 4 regels door de rechterbovenhoek van de widget aan te raken.
-  (USB/HDMI/AV-IN/Alleen draadloze spiegeling van de bron): Geeft het bronbedieningsscherm weer.
-  (HDMI/AV-IN/Alleen draadloze spiegeling van de bron): Schakelt de richting van het widgetvenster om van horizontaal naar verticaal.

3 Besturingswidgetvenster

U kunt het besturingswidgetvenster wijzigen door de rechterbovenhoek van het widgetvenster aan te raken. (P.14)

Fotoframe-widget

U kunt een diavoorstelling weergeven van de beeldbestanden opgeslagen in uw iPhone of Android-smartphone.

Vorbereiding

- Zie **Beeldbestanden importeren (P.15)**.

Besturingswidgetvenster

U kunt de widget veranderen.

- 1 Druk op de knop **HOME** / .
- 2 Raak de rechterbovenhoek van het besturingswidgetvenster aan.

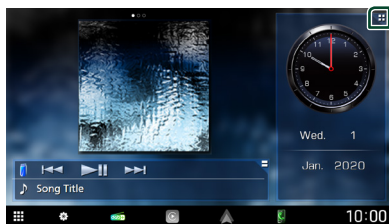

- De besturingswidgetlijst wordt weergegeven.

3 Raak de gewenste widget aan.

U kunt kiezen uit de volgende widgets.

- Klok-widget
- Weer-widget ^{*1}
- Kompas-widget
- EQ-instellingenwidget
- Camera-widget

^{*1} U kunt de weersvoorspelling van INRIX ontvangen door uw iPhone of Android-smartphone, waarop de „KENWOOD Traffic Powered By INRIX“-applicatie is geïnstalleerd, aan te sluiten.

● De widgetpositie wijzigen

U kunt de positie van het widgetpaneel veranderen naar rechts of links. Als de positie van het besturingswidgetpaneel wordt gewijzigd, worden de positie van het widgetpaneel op volledig scherm en de positie van het flexibele bronwidgetpaneel ook gewijzigd.

1 Tik op het besturingswidgetpaneel en houd deze vast.

- ▶ Widget aanpasmodus is geactiveerd.

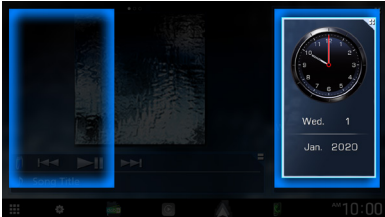

2 Sleep de besturingswidget naar rechts of naar links.

Weer-widget

U kunt de weersvoorspelling van de huidige locatie weergeven.

Vorbereiding

- Zie **KENWOOD Traffic Powered By INRIX (P.20)**.

Beeldbestanden importeren

U kunt beeldbestanden die zijn opgeslagen in uw iPhone of Android-smartphone weergeven door uw iPhone of Android-smartphone, waarop de „KENWOOD Portal APP“-applicatie is geïnstalleerd, te verbinden met dit toestel. De beeldbestanden worden weergegeven op de fotolijst-widget. Ook kunt u een afbeelding als achtergrond instellen.

Zie **Fotoframe-widget (P.14)** en **Om een originele afbeelding te registreren (P.54)**.

Vorbereiding

- Installeer de nieuwste versie van de „KENWOOD Portal APP“-applicatie op uw iPhone of Android-smartphone.
 - iPhone: Zoek naar „KENWOOD Portal APP“ in de Apple App Store om de meest recente versie te vinden en te installeren.
 - Android-smartphone: Zoek naar „KENWOOD Portal APP“ in Google play om de meest recente versie te vinden en te installeren.
- Voor meer informatie, zie de „KENWOOD Portal APP“-applicatie.

1 Sluit het apparaat aan.

- Om een apparaat via Bluetooth aan te sluiten, registreert u het als het Bluetooth-apparaat en voert u de App (SPP) profielinstelling voor de aansluiting van tevoren uit. Zie **Registreer het Bluetooth-apparaat (P.36)** en **Schakel het aangesloten apparaat om (P.37)**.
- Sluit een iPhone aan met behulp van KCA-iP103 via de USB-terminal. **(P.83)**

2 Ontgrendel uw apparaat.

APPS

Bediening draadloze spiegeling

U kunt hetzelfde scherm van de Android-smartphone op de monitor weergeven van het apparaat dat de Wireless Mirroring functie van de Android-smartphone gebruikt.

Vorbereitung

- U kunt de functie Wireless Mirroring gebruiken met Android-smartphones die compatibel zijn met deze functie.
- Deze functie kan Wireless Display, Screen Mirroring, AllShare Cast, enz. worden genoemd, afhankelijk van de fabrikant.
- De instellingen de Android-smartphone zijn afhankelijk van het type apparaat. Voor meer informatie, zie de handleiding die is meegeleverd met uw Android-smartphone.
- Als uw Android-smartphone is vergrendeld, zal Scherm delen mogelijk niet verschijnen.
- Als de Android-smartphone niet gereed is voor UIBC, kunt u geen aanraakbediening uitvoeren.

- 1 Druk op de knop HOME / ⏻.**
- 2 Raak  aan.**
- 3 Raak **Wireless Mirroring** aan. (P.11)**
 - Het app-scherm wordt weergegeven.
- 4 Bedien uw Android-smartphone om de functie Wireless Mirroring te activeren, maak daarna verbinding met dit apparaat.**
- 5 Selecteer („DMX9720XDS“) als het netwerk dat u wilt gebruiken.**
 - Wanneer de verbinding tot stand is gebracht, wordt hetzelfde scherm weergegeven dat op de Android-smartphone wordt weergegeven.

OPMERKING

- Apps worden stopgezet wanneer de stroom wordt IN/UIT geschakeld of wanneer u het voertuig verlaat. Om apps te herstarten, bedient u uw Android-smartphone.
- Wanneer de apps-bron wordt weergegeven, kunt u geen nieuw Bluetooth-apparaat registreren of opnieuw verbinden. Schakel de apps-bron naar een andere bron, bedien dan uw Bluetooth-apparaat.

Bediening Apple CarPlay

Apple CarPlay is een slimmere, veiligere manier om uw iPhone in de auto te gebruiken. Apple CarPlay neemt de dingen over die u wilt doen met de iPhone tijdens het rijden en geeft ze weer op het scherm van het product. Tijdens het rijden kunt een routebeschrijving opvragen, telefoneren, berichten versturen en ontvangen, en naar muziek luisteren vanaf de iPhone. U kunt ook spraakbesturing Siri gebruiken om het bedienen van de iPhone te vergemakkelijken.

Voor details over Apple CarPlay, bezoekt u <https://www.apple.com/ios/carplay/>.

Compatibele iPhone-apparaten

U kunt Apple CarPlay gebruiken voor de volgende iPhone-modellen.

- iPhone XS Max
- iPhone 7 Plus
- iPhone XS
- iPhone 7
- iPhone XR
- iPhone SE
- iPhone X
- iPhone 6s Plus
- iPhone 8 Plus
- iPhone 6s
- iPhone 8

Een iPhone aansluiten

Bedrade verbinding

- 1 Sluit uw iPhone aan met behulp van KCA-iP103 via de USB-terminal. (P.83)**

Wanneer een iPhone die compatibel is met Apple CarPlay is aangesloten op de USB-aansluiting, wordt de Bluetooth Handsfree-telefoon die momenteel is verbonden, losgekoppeld. Als een andere Bluetooth handsfree telefoon wordt gebruikt, zal er sprake zijn van ont koppeling nadat het telefoongesprek wordt beëindigd.

- 2 Ontgrendel uw iPhone.**

Draadloze verbinding

U kunt de iPhone die geregistreerd is in **Device List** selecteren en deze gebruiken als het Apple CarPlay-apparaat.

Zie **Registreer het Bluetooth-apparaat (P.36)**.

OPMERKING

- Schakel de Bluetooth- en Wi-Fi-functie van een iPhone in.
- Als er twee of meer iPhones zijn geregistreerd, selecteert u de iPhone die moet worden gebruikt als de **Apple CarPlay**-bron. (P.17)
- Het is noodzakelijk om de GPS-antenne aan te sluiten om Apple CarPlay draadloos te gebruiken.
- Wanneer de wifi-verbinding niet meer beschikbaar is, wordt het HOME-scherm weergegeven.
- U kunt Apple CarPlay niet gebruiken als de functie is uitgeschakeld door de functionele setup van de iPhone in te stellen.

Om het huidige scherm naar het Apple CarPlay scherm te schakelen wanneer u uw iPhone verbindt

- Raak het **Apple CarPlay**-pictogram op het bronselectiescherm aan. (P.11)
- Raak het volgende verbindingsbericht aan als het bericht verschijnt.

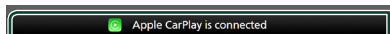

OPMERKING

- Het verbindingsbericht verschijnt wanneer;
 - De iPhone die u voorheen gebruikte opnieuw wordt aangesloten.
 - Een ander scherm dan het THUIS-scherm en het bronselectiescherm worden weergegeven.
- Het verbindingsbericht wordt ongeveer 5 seconden getoond.

Selecteer een Apple CarPlay-apparaat

Als er twee of meer iPhones die compatibel zijn met Apple CarPlay zijn geregistreerd, selecteert u de iPhone die moet worden gebruikt als de Apple CarPlay-bron.

Zie **Schakel het aangesloten apparaat om (P.37)**.

Bedieningsknoppen en beschikbare apps op het startscherm van Apple CarPlay

U kunt de apps van de verbonden iPhone gebruiken.

De weergegeven items en de gebruikte taal op het scherm kunnen verschillen onder de verbonden apparaten.

Om in de Apple CarPlay-modus te gaan, raakt u het **Apple CarPlay**-pictogram aan op het bronselectiescherm. (P.11)

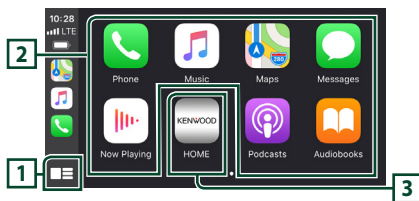

1 *

- Geeft het startscherm van Apple CarPlay weer.
- Raak aan en houd vast om Siri te activeren.

2 **Applicatieknoppen**

Start de applicatie.

3 **HOME**

Sluit het Apple CarPlay-scherm af en geeft het Start-scherm weer.

* Het pictogramontwerp kan veranderen afhankelijk van de iOS-versie.

Het Apple CarPlay-scherm afsluiten

- 1 Druk op de knop **HOME** / .

Gebruik Siri

U kunt Siri activeren.

- 1 Druk op de knop **VOICE**.

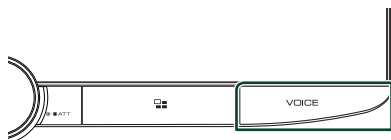

- 2 Praat met Siri.

Deactiveren

- 1 Druk op de knop **VOICE**.

Schakel naar het Apple CarPlay scherm tijdens het luisteren naar een andere bron

- 1 Druk de knop  in.

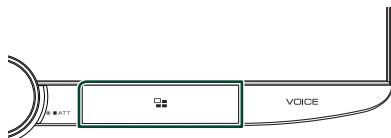

OPMERKING

- Wanneer u naar een andere bron luistert terwijl het Apple CarPlay-scherm wordt weergegeven, zal het afspelen van muziek in de Apple CarPlay-modus de huidige bron overschakelen naar de Apple CarPlay-bron.

Android Auto™-Bediening

Met Android Auto kunt u de functies van uw Android-smartphone gebruiken die handig zijn om te rijden. U heeft eenvoudige toegang tot routebegeleiding, telefoneren, naar muziek luisteren en ga naar handige functies op de Android-smartphone tijdens het rijden.

Voor details over Android Auto, bezoek <https://www.android.com/auto/> en <https://support.google.com/androidauto>.

Compatibele Android-smartphones

U kunt Android Auto met Android-smartphones gebruiken die over Androidversie 5.0 of hoger beschikken.

Voor Wi-Fi-verbinding, Android 8.0 of hoger.

OPMERKING

- Android Auto is mogelijk niet op alle apparaten beschikbaar en is mogelijk niet beschikbaar in alle landen of regio's.

● Over de plaatsing van de smartphone

Installeer de smartphone verbonden als het Android Auto apparaat op de plek waar het GPS-signalen kan ontvangen.

Wanneer u Google Assistant gebruikt, installeert u de smartphone op een plaats waar deze gemakkelijk uw stem via de microfoon kan opvangen.

OPMERKING

- Plaats de smartphone niet op een plek die is blootgesteld aan direct zonlicht of in de buurt van een luchtuitlaat van de airconditioning. Het plaatsen van de smartphone op een dergelijke plaats kan tot storing of schade aan uw smartphone leiden.
- Laat de smartphone niet achter in het voertuig.

Android-smartphone verbinden

Bedrade verbinding

1 Sluit een Android-smartphone aan via de USB-aansluiting. (P.84)

Verbind, om de handsfree-functie te gebruiken, de Android-smartphone via Bluetooth.

Wanneer een Android-smartphone die verenigbaar is met Android Auto, is aangesloten op de USB-aansluiting, maakt het apparaat automatisch verbinding via Bluetooth en wordt de Bluetooth-smartphone die momenteel is verbonden, ontkoppeld.

2 Ontgrendel uw Android-smartphone.

3 Druk op de knop **HOME** / ϕ .

4 Raak aan.

5 Raak **Android Auto** aan. (P.11)

Draadloze verbinding

U kunt de Android-smartphone die geregistreerd is in **Device List** selecteren en deze gebruiken als het Android Auto-apparaat. Zie **Registreer het Bluetooth-apparaat** (P.36).

1 Druk op de knop **HOME** / ϕ .

2 Raak aan.

3 Raak **Android Auto** aan. (P.11)

OPMERKING

- Schakel de Bluetooth-functie en wifi-functie van de Android-smartphone in.
- Als twee of meer Android-smartphones zijn geregistreerd, selecteert u de Android-smartphone die als Android Auto-bron moet worden gebruikt. (P.19)
- Als u het wachtwoord voor de draadloze verbinding handmatig wilt wijzigen, raadpleegt u **Reset Android Auto Wireless Connection** (P.52).
- Wanneer de wifi-verbinding niet meer beschikbaar is, wordt het HOME-scherm weergegeven.

Selecteer een Android-smartphone

Als twee of meer Android-smartphones zijn geregistreerd, selecteert u de Android-smartphone die als Android Auto-bron moet worden gebruikt. Zie **Schakel het aangesloten apparaat om** (P.37).

Bedieningsknoppen en beschikbare apps op het Android Auto-scherm

U kunt de bewerkingen van de apps van de verbonden Android-smartphone uitvoeren.

De items weergegeven op het scherm verschillen onder de aangesloten Android-smartphones.

Om naar de Android Auto-modus te gaan, raak het **Android Auto**-icoon aan in het bronselectiescherm. (P.11)

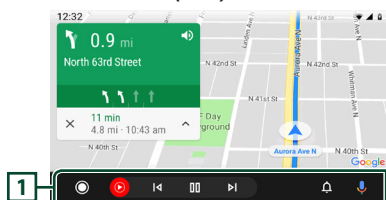

1 Navigatiebalk

Start de applicatie of geeft informatie weer.

Het Android Auto-scherm afsluiten

1 Druk op de knop **HOME** / ϕ .

■ Spraakbesturing gebruiken

1 Druk op de knop **VOICE**.

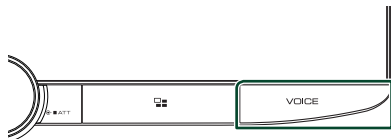

2 Begin te spreken.

OPMERKING

- Als u de knop **VOICE** ingedrukt houdt terwijl u spraak invoert, kunt u opnieuw beginnen vanaf het begin.

Annuleren

1 Druk op de knop **VOICE**.

■ Schakel naar het Android Auto scherm tijdens het luisteren naar een andere bron

1 Druk de knop in.

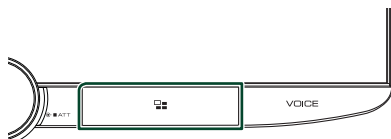

OPMERKING

- Wanneer u naar een andere bron luistert terwijl het Android Auto-scherm wordt weergegeven, schakelt het afspelen van muziek in de Android Auto-modus de huidige bron over naar de Android Auto-bron.

KENWOOD Traffic Powered By INRIX

U kunt de weersvoorspelling van INRIX ontvangen door uw iPhone of Android-smartphone, waarop de „KENWOOD Traffic Powered By INRIX“-applicatie is geïnstalleerd, aan te sluiten op dit toestel.

Vorbereiding

- Installeer de nieuwste versie van de Kenwood Traffic Powered By INRIX-applicatie op uw iPhone of Android-smartphone.
 - iPhone: Zoek naar „KENWOOD Traffic Powered By INRIX“ in de Apple App Store om de meest recente versie te vinden en te installeren.
 - Android-smartphone: Zoek naar „KENWOOD Traffic Powered By INRIX“ in Google play om de meest recente versie te vinden en te installeren.
- Voor meer informatie, zie „KENWOOD Traffic Powered By INRIX“-applicatie.

1 Sluit het apparaat aan.

- Om een apparaat via Bluetooth aan te sluiten, registreert u het als het Bluetooth-apparaat en voert u de App (SPP) profielinstelling voor de aansluiting van tevoren uit. Zie **Registreer het Bluetooth-apparaat (P.36)** en **Schakel het aangesloten apparaat om (P.37)**.
- Sluit een iPhone aan met behulp van KCA-iP103 via de USB-terminal. **(P.83)**

OPMERKING

- Wanneer er een Apple CarPlay is aangesloten, kunt u INRIX-verkeersinformatie en de weersvoorspelling ontvangen.

USB

Een USB-apparaat aansluiten

- 1 Sluit het USB-apparaat via de USB-kabel aan. (P.83)

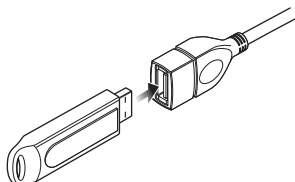

- 2 Druk op de knop **HOME** / ϕ .
- 3 Raak \square aan.
- 4 Raak **USB** aan. (P.11)

Verwijder het USB-apparaat

- 1 Druk op de knop **HOME** / ϕ .
- 2 Raak een andere bron dan **USB** aan.
- 3 Ontkoppel het USB-apparaat.

Bruikbaar USB-apparaat

U kunt een USB-apparaat met massaopslagklasse gebruiken met dit toestel.

De term „USB device“ in deze handleiding verwijst naar een apparaat met flashgeheugen.

Over het bestandensysteem

Het bestandensysteem moet een van de volgende zijn.

- FAT16
- FAT32
- exFAT
- NTFS

OPMERKING

- Installeer het USB-apparaat op een plaats waar het veilig rijden niet belemmert.
- U kunt een USB-apparaat niet via een USB-hub en multikaartlezer aansluiten.
- Maak back-ups van de audiobestanden die u op dit toestel hebt gebruikt. Afhankelijk van de bedieningscondities van het USB-toestel zouden bestanden gewist kunnen worden. Wij vergoeden geen schade die op enigerlei wijze door het wissen van gegevens ontstaat.

Basisbediening van de USB

De meeste functies kunnen worden uitgevoerd in het bronregelscherm en het afspeelscherm.

OPMERKING

- Stel de modusschakelaar van de afstandsbediening in op de AUD-modus voordat u met de bediening begint. Zie **Wijzigen van de bedrijfsmodus** (P.69).

Regelscherm

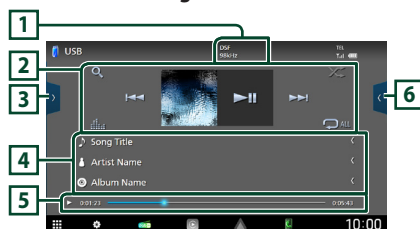

Open de lade

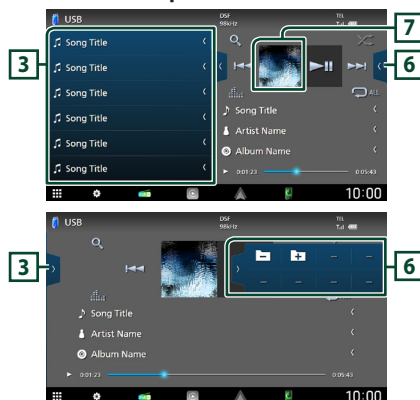

1 CODEC

Wanneer een hoge-resolutie geluidsbron wordt afgespeeld, wordt de formaatinformatie ervan getoond.

2 Bedieningstoetsen

- \mathcal{Q} : Zoekt nummer/bestand. Zie **Zoeken** (P.23) voor details over zoeken.

- **◀◀ ▶▶** : Zoekt naar het vorige/volgende nummer/bestand.
Aangeraakt houden om snel vooruit of snel achteruit te gaan. (Het zal automatisch worden geannuleerd na ongeveer 50 seconden)
- **▶▶** : Speelt af of onderbreekt het afspelen.
- **📊** : Geeft het Graphic Equalizer-scherm weer. **(P.59)**
- **🔄** : Herhaalt het huidige nummer/map. Elke keer dat u de toets aanraakt, worden de herhaalmodi in de volgende volgorde omgeschakeld:
Bestand herhalen (**🔄**), Map herhalen (**📁**), Alles herhalen (**🔄**)
- **🎲** : Speelt alle nummers in huidige map willekeurig af. Elke keer dat u de toets aanraakt, worden willekeurige modi omgeschakeld in de volgende volgorde:
Willekeurige map (**🎲**), Willekeurig uit (**🎲**)

3 Inhoudslijst

- Raak het scherm aan de linkerkant aan om de Inhoudslijst weer te geven. Raak nogmaals aan om de lijst te sluiten.
- Geeft de afspelende lijst weer. Wanneer u een nummer/bestandsnaam aanraakt in de lijst, zal het afspelen beginnen.

4 Numererinformatie

Informatie over het huidige bestand wordt weergegeven.
Slechts een bestandsnaam en mapnaam worden weergegeven als er geen taginformatie bekend is.

5 Afspeelmodusindicator/afspeeltijd

- **▶, ▶▶**, enz.: Huidige afspeelmodusindicator
Betekenis van individuele iconen is als volgt:
▶ (afspelen), **▶▶** (snel vooruit), **◀◀** (snel achteruit), **||** (pauze).
- Voor bevestiging van huidige afspeelpositie. U kunt de cirkel naar links of naar rechts slepen om de afspeelpositie te wijzigen.



6 Functiepaneel

Raak de rechterkant van het scherm aan om het functiepaneel weer te geven. Raak nogmaals aan om het paneel te sluiten.

- **[-] [+]** : Zoekt naar de vorige/volgende map.

7 Artwork

De omslag van het momenteel afgespeelde bestand wordt weergegeven.

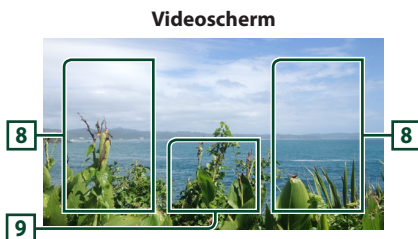

8 Bestandszoekvlak (alleen Videobestand)

Raak aan om te zoeken naar het volgende/vorige bestand.

9 Toetsenweergavevlak (alleen videobestand)

Aanraken om het regelscherm weer te geven.

Zoeken

U kunt via de volgende bewerkingen naar muziek- of videobestanden zoeken.

1 Raak **Q** aan.

2 Raak **▼** aan.



3 Kies een lijsttype.

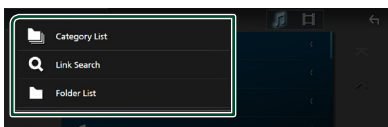

OPMERKING

- Voor bewerkingen op het lijstscherf, zie **Lijstscherf (P.13)**.

Map zoeken

U kunt naar een bestand zoeken door een categorie te selecteren.

1 Raak **Category List** aan.

2 Selecteer of u zoekt naar audiobestanden  of videobestanden .

3 Raak de gewenste categorie aan.

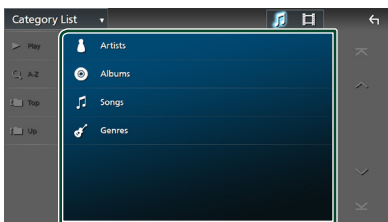

► De bij uw keuze behorende lijst wordt weergegeven.

4 Raak aan om het gewenste item in de lijst te selecteren. Herhaal dit totdat u het gewenste bestand hebt gevonden.

Link zoeken (alleen audiobestand)

U kunt zoeken naar een bestand van dezelfde/hetzelfde artiest/album/genre als in de huidige track.

1 Raak **Link Search** aan.

2 Raak het gewenste label type aan. U kunt kiezen uit artiesten, albums en genres.

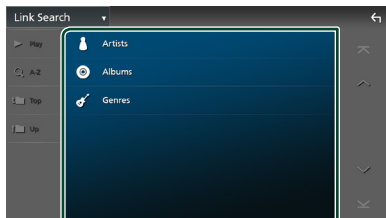

► De bij uw keuze behorende lijst wordt weergegeven.

3 Raak het gewenste item in de inhoudslijst aan.

Map zoeken

U kunt op basis van hiërarchie naar een bestand zoeken.

1 Raak **Folder List** aan.

2 Raak de gewenste map aan.

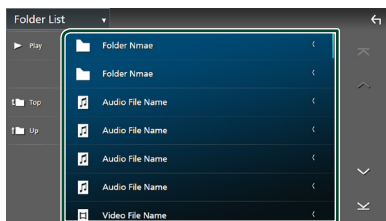

Wanneer u een map aanraakt, wordt diens inhoud weergegeven.

3 Raak aan om uw gewenste item in de lijst te selecteren. Herhaal dit totdat u het gewenste bestand hebt gevonden.

iPod/iPhone

Vorbereiding

Aansluitbare iPod/iPhone

De volgende modellen kunnen op dit toestel worden aangesloten.

Gemaakt voor

- iPhone XS Max
- iPhone XS
- iPhone XR
- iPhone X
- iPhone 8 Plus
- iPhone 8
- iPhone 7 Plus
- iPhone 7
- iPhone SE
- iPhone 6s Plus
- iPhone 6s
- iPod touch (6e generatie)

OPMERKING

- Meest recente compatibele lijst van iPod/iPhone. Zie voor meer informatie www.kenwood.com/cs/ce/ipod/.
- Door uw iPod/iPhone met dit apparaat te verbinden met de iPod-verbindingkabel KCA-iP103 (optionele accessoire), kunt u uw iPod/iPhone van stroom voorzien en tevens opladen tijdens het afspelen van muziek. Houd er rekening mee dat de voeding van dit toestel aan moet blijven.
- Als u het afspelen opnieuw start na het aansluiten van de iPod, wordt eerst de muziek afgespeeld die door de iPod is afgespeeld.

Aansluiten iPod/iPhone

Bedrade verbinding

Vorbereiding

- Sluit een iPod/iPhone aan met de KCA-iP103 (optionele accessoire) terwijl Apple CarPlay niet aangesloten is.
- Met een iPhone compatibel met Apple CarPlay, zet u Apple CarPlay uit door de functionele set-up van de iPhone in te stellen voordat u de iPhone aansluit. Neem voor details over de set-up methode contact op met de fabrikant van de USB-aansluiting.
- Sluit de iPod/iPhone aan op de USB-aansluiting met de KCA-iP103 (optionele accessoire).
- Er kan maar één iPod/iPhone aangesloten zijn.

1 Sluit de iPod/iPhone aan met behulp van de KCA-iP103. (P.83)

2 Druk op de knop **HOME** / .

3 Raak  aan.

4 Raak **iPod** aan. (P.11)

● **De iPod/iPhone loskoppelen die op de kabel is aangesloten:**

1 Ontkoppel de iPod/iPhone.

Bluetooth verbinding

Koppel de iPhone via Bluetooth.

Vorbereiding

- Om een iPhone via Bluetooth te verbinden, registreer deze als een Bluetooth-apparaat en voer de profielinstelling voor de verbinding van tevoren uit. Zie **Registreer het Bluetooth-apparaat** (P.36) en **Schakel het aangesloten apparaat om** (P.37).
- Verbind een iPhone met Bluetooth terwijl Apple CarPlay en een iPhone/iPod niet verbonden zijn via USB.
- Met een iPhone compatibel met Apple CarPlay, zet u Apple CarPlay uit door de functionele set-up van de iPhone in te stellen voordat u de iPhone aansluit. Neem voor details over de set-up methode contact op met de fabrikant van de USB-aansluiting.

● **Selecteer de methode om verbindingen te maken om het iPod geluid weer te geven**

1 Druk op de knop **HOME** / .

2 Raak  aan.

3 Raak **SETUP** aan.

➤ Het scherm SETUP Menu verschijnt.

4 Raak **Connections & AV** aan.

➤ Aansluitingen & het AV-instelmenu verschijnen.

5 Raak de **iPod Bluetooth Connection** aan. **Bluetooth** (Standaard): Produceer geluid met een Bluetooth apparaat.

Bluetooth+HDMI: Produceer geluid via een HDMI-apparaat en selecteer muziek, etc. door middel van een Bluetooth-apparaat.

iPod/iPhone Basis Werking

OPMERKING

- Stel de modusschakelaar van de afstandsbediening in op de AUD-modus voordat u met de bediening begint. Zie **Wijzigen van de bedrijfsmodus (P.69)**.

Regelscherm

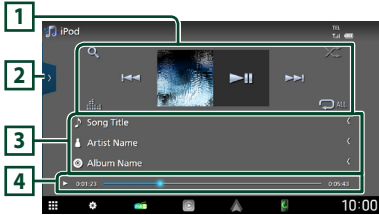

Open de lade

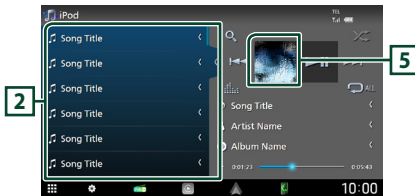

1 Bedieningstoetsen

- **Q** : Zoekt naar een nummer/bestand. Zie **Zoeken (P.26)** voor details over zoeken.
- **◀◀ ▶▶** : Zoekt naar het vorige/volgende nummer/bestand.
Aangeraakt houden om snel vooruit of snel achteruit te gaan. (Het zal automatisch worden geannuleerd na ongeveer 50 seconden.)
- **▶||** : Speelt af of onderbreekt het afspelen.
- **EQ** : Geeft het Graphic Equalizer-scherm weer. **(P.59)**
- **🔄** : Herhaalt het huidige nummer/album. Elke keer dat u de toets aanraakt, worden de herhaalmodi in de volgende volgorde omgeschakeld:
Nummer herhalen (🔄), Alle nummers herhalen (🔄ALL), Herhalen uit (🔄)
- **🎲** : Speelt alle nummers in huidige map willekeurig af. Elke keer dat u de toets aanraakt, worden willekeurige modi omgeschakeld in de volgende volgorde:
Willekeurig nummer (🎲), Willekeurig uit (🎲)

2 Inhoudslijst

- Raak het scherm aan de linkerkant aan om de Inhoudslijst weer te geven. Raak nogmaals aan om de lijst te sluiten.
- Geeft de afspelende lijst weer. Wanneer u een nummer/bestandsnaam aanraakt in de lijst, zal het afspelen beginnen.

OPMERKING

- De inhoudslijst wordt alleen weergegeven als u een bestand selecteert uit de categorielijst en het afspeelt. Om de categorielijst te gebruiken, zie **Zoeken (P.26)**.

3 Nummerinformatie

- Informatie over het huidige bestand wordt weergegeven.
- Raak aan om het categorielijstscherf weer te geven. Zie **Categorie zoeken (P.26)**.

4 Afspelmoudusindicator/afspeeltijd

- **▶, ▶▶, enz.**: Huidige afspelmoudusindicator
Betekenis van individuele iconen is als volgt:
▶ (afspelen), ▶▶ (snel vooruit), ◀◀ (snel achteruit), || (pauze).
- Voor bevestiging van huidige afspelmoudus. U kunt de cirkel naar links of naar rechts slepen om de afspelmoudus te wijzigen.



5 Artwork

- De omslag van het momenteel afgespeelde bestand wordt weergegeven.

Zoeken

U kunt door middel van de volgende verrichtingen naar muziekbestanden zoeken.

1 Raak **Q** aan.

2 Raak **▼** aan.



3 Kies een lijsttype.

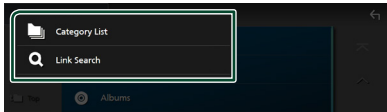

OPMERKING

- Voor bewerkingen op het lijstschermb, zie **Lijstschermb (P.13)**.

Category zoeken

U kunt naar een bestand zoeken door een categorie te selecteren.

1 Raak **Category List** aan.

2 Raak de gewenste categorie aan.

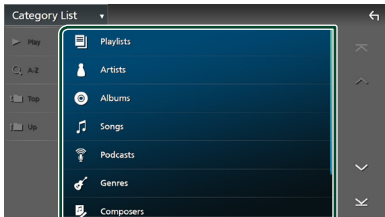

- De bij uw keuze behorende lijst wordt weergegeven.

3 Raak aan om het gewenste item in de lijst te selecteren. Herhaal dit totdat u het gewenste bestand hebt gevonden.

Link zoeken

U kunt zoeken naar een bestand van dezelfde/hetzelfde artiest/album/genreb/componist als die/dat in de huidige track.

1 Raak **Link Search** aan.

2 Raak het gewenste label type aan. U kunt kiezen uit artiesten, albums, genres en componisten.

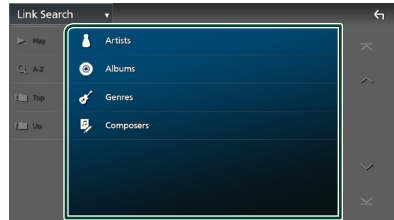

- De bij uw keuze behorende lijst wordt weergegeven.

3 Raak het gewenste item in de inhoudslijst aan.

Radio

Basisbediening van de radio

De meeste functies kunnen via het bronregelscherm worden uitgevoerd.

Als u naar de Radiobron wilt luisteren, raak het **Radio**-icoontje aan in het bronselectiescherm. (P.11)

OPMERKING

- Stel de modusschakelaar van de afstandsbediening in op AUD-modus voordat u met de bediening begint. Zie **Wijzigen van de bedrijfsmodus (P.69)**.

Regelscherm

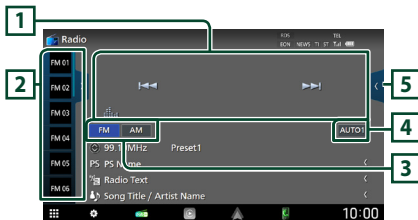

Open de lade

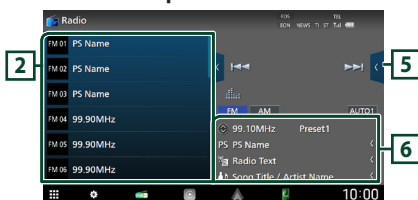

1 Bedieningstoetsen

- **◀ ▶**: Stemt af op een zender. De methode om frequenties te wisselen kan veranderd worden (zie **4 Zoekmodus**).
- **EQ**: Geeft het Graphic Equalizer-scherm weer. (P.59)

2 Voorkeurslijst

- Het aanraken van **◀ ▶** stelt u in staat om de schermgrootte te wijzigen.
- Roep de opgeslagen zender op.
- Als deze toets 2 seconden wordt aangeraakt, wordt de huidige ontvangen zender in het geheugen opgeslagen.

3 Bandknoppen

Schakelt banden (tussen FM en AM).

4 Zoekmodus

Raak om de zoekmodus om te schakelen aan in de volgende volgorde: **AUTO1**, **AUTO2**, **MANUAL**.

- **AUTO1**: stemt automatisch af op een zender met goede ontvangst.
- **AUTO2**: Stemt de ene na de andere opgeslagen zender af.
- **MANUAL**: schakelt handmatig over naar de volgende frequentie.

5 Functiepaneel

Raak de rechterkant van het scherm aan om het functiepaneel weer te geven. Raak nogmaals aan om het paneel te sluiten.

- **TI** (alleen FM): Selecteert de verkeersinformatiemodus. Voor details, zie **Verkeersinformatie (P.29)**.
- **SETUP** (alleen FM): Geeft het Radio SETUP-scherm weer. Voor details, zie **Radio SETUP (P.30)**.
- **AME**: Stelt zenders vooraf automatisch in. Zie **Automatisch geheugen (P.28)**.
- **PTY** (alleen FM): Zoekt naar een programma op programmatype. Voor meer informatie, zie **Zoeken op programmatype (P.29)**.
- **MONO** (alleen FM): Selecteert de Mono-ontvangstmodus.
- **LO.S** (alleen FM): Schakelt de lokale zoekfunctie in of uit.

6 Informatieweergave

- Geeft de informatie over de huidige zender weer: Frequentie
Als u  aanraakt, kunt u schakelen tussen Content A en Content B.
Content A: Stationnaam, radiotekst, titel & artiest
Content B: PTY-genre, radiotekst plus
Preset-toets: Voorkeuzenummer

7 Indicatoritems

- **RDS:** Geeft de status van de Radio Data System-zender aan wanneer de AF-functie is ingeschakeld.
Wit: Radio Data System wordt ontvangen.
Oranje: Radio Data System wordt niet ontvangen.
- **EON:** Het Radio Data System-station verzendt EON.
- **NEWS:** Onderbreking van nieuwsberichten is actief.
- **TI:** Geeft de ontvangststatus van verkeersinformatie aan.
Wit: TP wordt ontvangen.
Oranje: TP wordt niet ontvangen.
- **ST:** Er wordt een stereo-uitzending ontvangen.

Geheugenfunctie

Automatisch geheugen

U kunt zenders met goede ontvangst automatisch in het geheugen opslaan.

1 Raak de gewenste frequentiebandtoets aan.

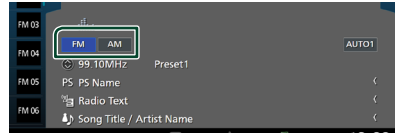

2 Raak de rechterkant van het scherm aan.

Raak **AME** aan.



3 Raak **Yes** aan.

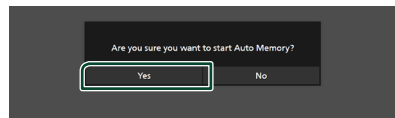

➤ Het automatisch geheugen start.

Handmatig geheugen

U kunt het momenteel ontvangen station opslaan in het geheugen.

1 Selecteer een zender die u in het geheugen wilt opslaan.

2 Raak **FM#** (#:1-15) of **AM#** (#:1-5), waarin u de zender wilt opslaan, gedurende 2 seconden aan totdat een pieptoon klinkt.

Selecteerfunctie

Vooraf ingesteld selecteren

U kunt opgeslagen stations uitlijsten en selecteren.

- 1 Raak  de linkerkant van het scherm aan.
Selecteer een station uit de lijst.

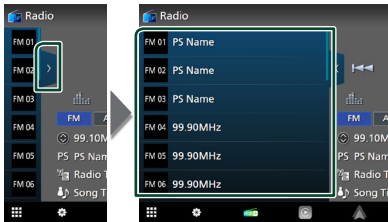

Zoeken op programmatype (alleen FM-tuner)

U kunt afstemmen op het station dat het gespecificeerde type programma uitzendt wanneer u naar FM luistert.

- 1 Raak  de rechterkant van het scherm aan.
Raak **PTY** aan.



► Het scherm **PTY Search** verschijnt.

- 2 Selecteer uit de lijst een programmatype.
- 3 Raak **Search** aan.

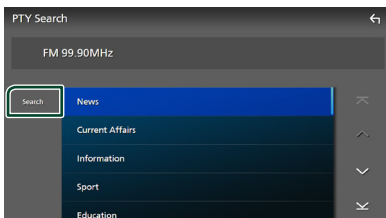

U kunt zoeken naar het station dat het geselecteerde type programma uitzendt.

Verkeersinformatie (alleen FM-tuner)

U kunt automatisch de verkeersinformatie beluisteren en bekijken als er een verkeersbericht wordt uitgezonden. Deze functie vereist echter een Radio Broadcast-Datasysteem waarbij TI-informatie is ingebrepen.

- 1 Raak  de rechterkant van het scherm aan.
Raak **TI** aan.



► De verkeersinformatiemodus is ingesteld.

Bij het begin van het verkeersbericht

Het verkeersinformatiescherm wordt automatisch weergegeven.

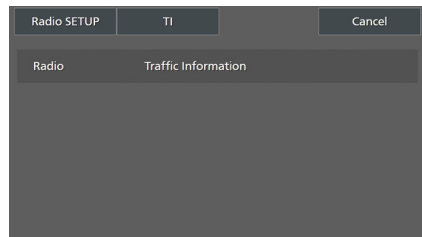

OPMERKING

- De verkeersinformatiefunctie moet ingeschakeld zijn om het verkeersinformatiescherm automatisch te laten verschijnen.
- Het ingestelde volume op het moment van ontvangst van de verkeersinformatie wordt automatisch opgeslagen. De volgende keer dat er verkeersinformatie wordt ontvangen, kan het toestel het ingestelde volume automatisch oproepen.
- Om verkeersinformatie te annuleren: Raak **Cancel** aan.

Radio SETUP

U kunt parameters die betrekking hebben op de tuner instellen.

1 Raak de rechterkant van het scherm aan.

Raak **SETUP** aan.

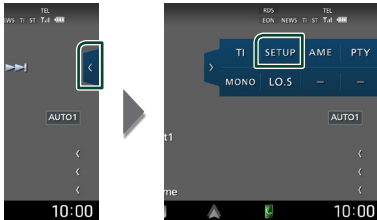

► Het scherm Radio SETUP verschijnt.

2 Stel elke functie als volgt in.

■ **NEWS**

Stelt de interruptietijd van nieuwsbulletins in. De standaardwaarde is „OFF„.

■ **AF**

Wanneer de ontvangstkwaliteit slecht is, wordt automatisch overgeschakeld op de zender die hetzelfde programma uitzendt in hetzelfde Radio Data System-netwerk. De standaardinstelling is „ON“ (aan).

■ **Regional**

Stelt in of alleen in de specifieke regio met de „AF“-regeling naar de zender moet worden geschakeld. De standaardinstelling is „ON“ (aan).

■ **Auto TP Seek**

Wanneer de ontvangst tijdens het luisteren naar een verkeersinformatiezender niet goed is, wordt automatisch gezocht naar een andere verkeersinformatiezender die beter ontvangen kan worden. De standaardinstelling is „ON“ (aan).

■ **Language Select**

Selecteert een weergavetaal voor de PTY-functie.

Digitale radio

Basis bediening digitale radio

De meeste functies kunnen via het bronregelscherm worden uitgevoerd.

Raak het pictogram **Digital Radio** aan op het bronselectiescherm om naar de digitale radiobron te luisteren. (P.11)

OPMERKING

- Stel de modusschakelaar van de afstandsbediening in op de AUD-modus voordat u met de bediening begint. Zie *Wijzigen van de bedrijfsmodus* (P.69).

Regelscherm

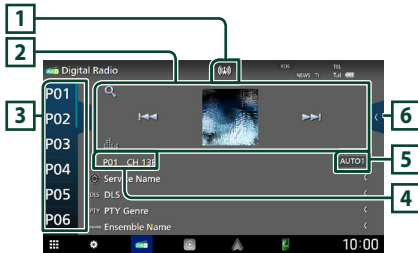

Open de lade

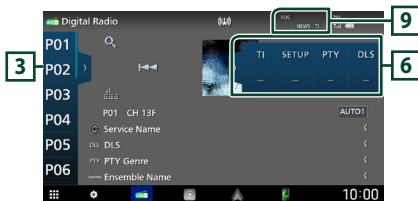
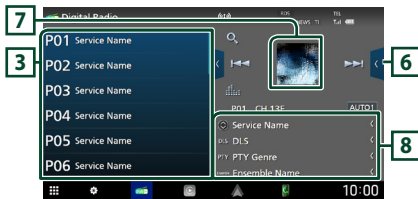

1 Indicatorscherm

Geeft de ontvangen signaalsterkte weer.

2 Bedieningstoetsen

- **Q** : Geeft het Servicelijst-scherm weer. Zie voor meer informatie over zoekbewerkingen *Zoeken naar service* (P.33).
- **◀▶** : Stemt af op een ensemble label, service label en component. Het schakelen van zoekmodus kan gewijzigd worden. (zie **5** Zoekmodus).
- **📊** : Geeft het Graphic Equalizer-scherm weer. (P.59)

3 Voorkeurslijst

- Het aanraken van **◀ / ▶** stelt u in staat om de schermgrootte te wijzigen.
- Roept de opgeslagen service op.
- Als deze gedurende 2 seconden wordt aangeraakt, wordt de momenteel ontvangen service in het geheugen opgeslagen.

4 Indicatorscherm

P#: Voorkeuzenummer

CH#: Kanaal weergave

5 Zoekmodus

Raak om de zoekmodi om te schakelen aan in de volgende volgorde: **AUTO1**, **AUTO2**, **MANUAL**.

- **AUTO1** : Stemt automatisch af op een ensemble met goede ontvangst.
- **AUTO2** : Stemt het ene na het andere opgeslagen ensemble af.
- **MANUAL** : Schakelt handmatig over naar het volgende ensemble.

6 Functiepaneel

Raak de rechterkant van het scherm aan om het functiepaneel weer te geven. Raak nogmaals aan om het paneel te sluiten.

- **TI** : Selecteert de verkeersinformatiemodus. Voor details, zie *Verkeersinformatie* (P.33).
- **SETUP** : Geeft het SETUP-scherm van digitale radio weer. Voor meer informatie, zie *Digitale radio SETUP* (P.34).
- **PTY** : Zoekt naar een programma op programmatype. Voor meer informatie, zie *Zoeken op programmatype* (P.32).
- **DLS** : Het scherm Dynamische Label Segment weergeven.

7 Artwork

De beeldgegevens worden weergegeven als de huidige content deze bevat.

8 Informatieweergave

Geeft de informatie over de huidige zender weer: Servicenaam

Als u  aanraakt, kunt u schakelen tussen Content A, Content B en Content C.

Content A: DLS, PTY-genre

Content B: Liedtitel, naam van artiest, naam van ensemble

Content C: Speelt nu af, Volgend programma, Audio Kwaliteit

Raak aan om te schakelen tussen bedienings- en informatiescherm.

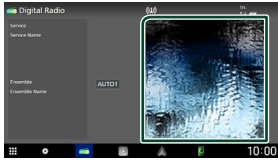

9 Indicatoritems

- **RDS**: Radio Data System wordt ontvangen.
- **NEWS**: Onderbreking van nieuwsberichten is actief.
- **TI**: Geeft de ontvangststatus van verkeersinformatie aan.
Wit: TP wordt ontvangen.
Oranje: TP wordt niet ontvangen.

Opslaan van services in het preselectie-geheugen

U kunt de huidige ontvangende service opslaan in het geheugen.

- 1 Selecteer een service die u in het geheugen wilt opslaan.
- 2 Raak  de linkerkant van het scherm aan.

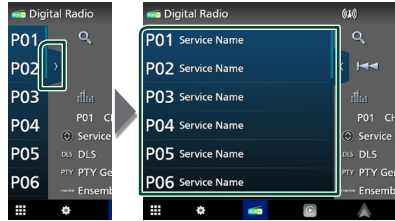

- 3 Raak **P#** (#:1-15) waarin u de zender wilt opslaan, gedurende 2 seconden aan totdat een pieptoon klinkt.

Selecteerfunctie

Zoeken op programmatype

U kunt afstemmen op het station dat het opgegeven type programma uitzendt wanneer u naar digitale radio luistert.

- 1 Raak  de rechterkant van het scherm aan.
Raak **PTY** aan.

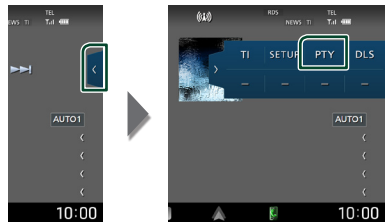

➤ Het scherm PTY Search verschijnt.

- 2 Selecteer uit de lijst een programmatype.

3 Raak Search aan.

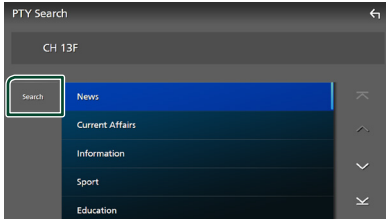

U kunt zoeken naar het station dat het geselecteerde type programma uitzendt.

Zoeken naar service

U kunt een service uit een lijst van alle ontvangen services selecteren.

1 Raak Q aan.

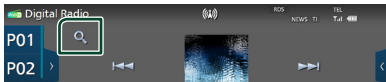

2 Selecteer de gewenste content uit de lijst.

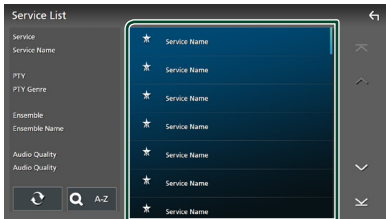

Houdt ingedrukt om de nieuwste servicelijst te vinden.



Geeft het toetsenbordscherm weer.

Spring naar de letter die u hebt ingevoerd (op alfabet zoeken).

Verkeersinformatie

U kunt automatisch de verkeersinformatie beluisteren en bekijken als er een verkeersbericht wordt uitgezonden. Deze functie vereist echter wel een Digitale Radio met TI-informatie.

1 Raak de rechterkant van het scherm aan.

Raak TI aan.

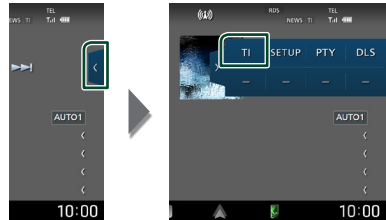

De verkeersinformatiemodus is ingesteld.

Bij het begin van het verkeersbericht

Het verkeersinformatiescherm wordt automatisch weergegeven.

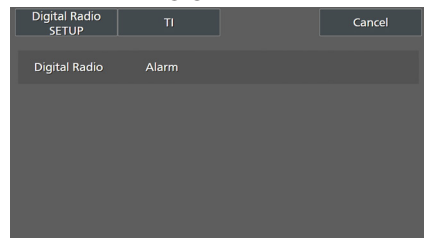

OPMERKING

- De verkeersinformatiefunctie moet ingeschakeld zijn om het verkeersinformatiescherm automatisch te laten verschijnen.
- Het ingestelde volume op het moment van ontvangst van de verkeersinformatie wordt automatisch opgeslagen. De volgende keer dat er verkeersinformatie wordt ontvangen, kan het toestel het ingestelde volume automatisch oproepen.
- Om verkeersinformatie te annuleren: Raak **Cancel** aan.

Digitale radio SETUP

U kunt parameters die betrekking hebben op de digitale radio instellen.

- 1 Raak  de rechterkant van het scherm aan.

Raak **SETUP** aan.

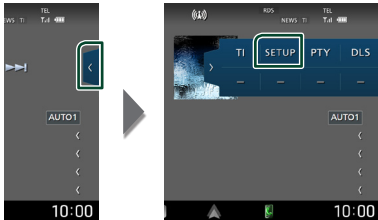

- Het scherm Digital Radio SETUP verschijnt.

- 2 Stel elke functie als volgt in.

■ Priority

Als tijdens Radio Data System-ontvangst dezelfde dienst wordt geleverd door digitale radio, wordt er automatisch geschakeld naar digitale radio. Als de ontvangst van een door digitale radio geleverde dienst slecht wordt en dezelfde dienst door een Radio Data System wordt geleverd, wordt er automatisch geschakeld naar Radio Data System.

■ PTY Watch

Als de dienst van het ingestelde programmatype met het ontvangen ensemble begint, wordt er voor ontvangst van deze dienst geschakeld naar digitale radio, ongeacht de bron.

■ Announcement Select

Schakelt over naar de aankondigingsdienst. Zie voor details: **Aankondiging instellen (P.34)**.

■ Antenna Power

Stelt de voeding in op de antenne voor digitale radio. Stel deze optie in op „ON” als de antenne voor digitale radio is uitgerust met een versterker.

De standaardinstelling is „ON” (aan).

■ Related Service

Wanneer u AAN selecteert, schakelt het apparaat over naar een gerelateerde service (indien deze bestaat) wanneer een Digital Radio-servicenetwerk niet beschikbaar is. De standaardinstelling is „OFF”.

■ Language Select

Selecteert een weergavetaal voor de PTY-functie.

■ Aankondiging instellen

Wanneer de dienst waarvoor ON (aan) geselecteerd is, begint, wordt er vanuit elke bron overgeschakeld naar Announcement (aankondiging) om het te ontvangen.

- 1 Raak **Announcement Select** aan in het Digital Radio SETUP-scherm.

- Het scherm Announcement Select verschijnt.

- 2 Raak elke Announcement-lijst aan en schakel deze in of uit.



■ Select All

Zet alle meldingen aan.

■ Deselect All

Zet alle meldingen uit.

OPMERKING

- Het ingestelde volume op het moment van ontvangst van de aankondigingsdienst wordt automatisch opgeslagen. De volgende keer dat de aankondigingsdienst wordt ontvangen, kan dit toestel het ingestelde volume automatisch oproepen.

Bluetoothregeling

Gebruik maken van de Bluetooth-functie stelt u in staat verschillende functies te gebruiken, zoals naar een audiobestand luisteren en een telefoongesprek plaatsen/aannemen.

Informatie voor gebruik van Bluetooth® apparatuur



Bluetooth is een short-range draadloze communicatietechnologie voor mobiele apparatuur, bijvoorbeeld smartphones/mobiele telefoons, draagbare pc's en andere toestellen.

Bluetooth-apparaten kunnen zonder kabels en communicatie met elkaar worden verbonden.

OPMERKING

- Voer tijdens het besturen van de auto geen ingewikkelde bedieningen uit, zoals bijvoorbeeld het intoetsen van nummers, gebruik van het telefoonboek, enz. Wanneer u deze handelingen uitvoert, zet uw auto op een veilige plek stil.
- Sommige Bluetooth-apparaten zijn mogelijk niet aangesloten op dit toestel, afhankelijk van de Bluetooth-versie van het apparaat.
- Dit toestel werkt mogelijk niet met bepaalde Bluetooth apparatuur.
- De verbingsconditie varieert mogelijk vanwege de omgevingsomstandigheden.
- Sommige Bluetooth-apparaten worden losgekoppeld wanneer dit toestel wordt uitgezet.
- De Bluetooth-apparaten kunnen niet worden gebruikt terwijl Apple CarPlay wordt gebruikt.
- De Bluetooth welke op dat moment is verbonden met een ander apparaat wordt ontkoppeld wanneer een iPhone compatibel met Apple CarPlay wordt verbonden.

Informatie over de smartphone/mobiele telefoon en Bluetooth-audiospeler

Dit toestel voldoet aan de volgende Bluetooth-specificaties:

Versie

Bluetooth ver. 5.0

Profielen

Smartphone/mobiele telefoon:

HFP (V1.7) (Hands Free Profile)
SPP (Serial Port Profile)
PBAP (Phonebook Access Profile)

Audiospeler:

A2DP (Advanced Audio Distribution Profile)
AVRCP (V1.6) (Audio/Video Remote Control Profile)

Geluidscodec

LDAC, SBC, AAC

OPMERKING

- De eenheden die de Bluetooth-functie ondersteunen, zijn gecertificeerd voor conformiteit met de Bluetooth-standaard volgens de procedure voorgeschreven door Bluetooth SIG.
- Maar de mogelijkheid bestaat dat dergelijke toestellen niet met uw smartphone/mobiele telefoon kunnen communiceren, afhankelijk van het type.

Registreer het Bluetooth-apparaat

Het is noodzakelijk om de Bluetooth-audiospeler of smartphone/mobiele telefoon in dit toestel te registreren voordat u de Bluetooth-functie gebruikt.

U kunt maximaal 10 Bluetooth-apparaten registreren.

OPMERKING

- Tot maximaal 10 Bluetooth apparaten kunnen worden geregistreerd. Als u de 11e Bluetooth-eenheid probeert te registreren, zal het Bluetooth-apparaat die als eerste werd geregistreerd verwijderd worden om de 11e te registreren.
- Dit toestel is compatibel met de Apple-functie voor eenvoudig koppelen. Als een iPod touch of iPhone die eerder was verbonden via de USB-aansluiting opnieuw wordt verbonden, zal er een authenticatievenster worden weergegeven. Als op dit toestel of een iPod touch of iPhone de aanmelding wordt uitgevoerd, wordt de smartphone als een Bluetooth-apparaat geregistreerd.

1 Druk op de knop **HOME** / .

2 Raak  aan.

3 Raak **SETUP** aan.

➤ Het scherm **SETUP** Menu verschijnt.

4 Raak **Connections & AV** aan.

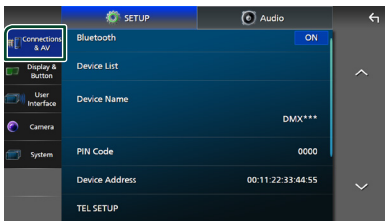

5 Raak **Device list** aan.

6 Kies een type apparaat.

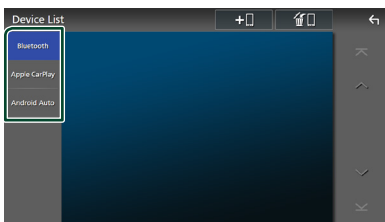

■ Bluetooth

Geschikt om aan te sluiten als Bluetooth Hands-Free en Bluetooth audio-bron.

■ Apple CarPlay

Als Apple CarPlay-bron aansluiten.

■ Android Auto

Als Android Auto-bron aansluiten.

7 Raak  aan.

➤ Het dialoogvenster Bluetooth-wachtparing verschijnt.

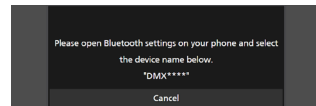

OPMERKING

- Als er een Apple CarPlay-apparaat momenteel is aangesloten, wordt het Apple CarPlay apparaat los gekoppeld.
- Wanneer noch Apple CarPlay, Android Auto, noch een Bluetooth hands-free telefoon is verbonden, zal door indrukken en vasthouden van de **VOICE**-knop het dialoogvenster Wachten op Bluetooth-koppeling worden weergegeven.

8 Zoek naar het toestel („DMX9720XDS”) vanaf uw smartphone/mobiele telefoon.

Voer stappen 8 tot 10 uit binnen 30 seconden.

9 Bedien uw smartphone/mobiele telefoon volgens de weergegeven berichten.

● Bevestig de aanvraag zowel op de smartphone/mobiele telefoon.

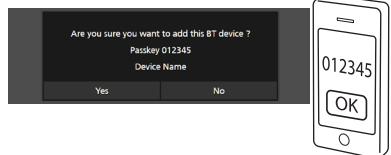

● **Voer de PIN-code in uw smartphone/ mobiele telefoon in.**

De PIN-code is standaard ingesteld op "0000".

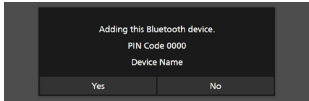

10 Raak Yes aan.

Wanneer de gegevensoverdracht en verbinding zijn voltooid, verschijnt het Bluetooth-verbindingspictogram op het scherm.

OPMERKING

- Bij het registreren van een iPhone welke draadloos beschikbaar is voor Apple CarPlay, zal er een bevestigingsbericht verschijnen.
 - **Yes:** Geeft het Apple CarPlay-scherm voor draadloze verbindingen weer.
 - **No:** Apple CarPlay is niet verbonden. Wanneer u Apple CarPlay gebruikt, zie see **Selecteer een Apple CarPlay-apparaat (P.17).**

Schakel het aangesloten apparaat om

Als er twee of meer Bluetooth-apparaten zijn geregistreerd, selecteert u het apparaat dat moet worden gebruikt.

1 Raak Device list aan in het Connections & AV-instellingenmenu.

2 Kies het type apparaat.

■ **Bluetooth**

Geschikt om aan te sluiten als Bluetooth Hands-Free en Bluetooth audio-bron.

■ **Apple CarPlay**

Als Apple CarPlay-bron aansluiten.

■ **Android Auto**

Als Android Auto-bron aansluiten.

3 Raak de naam aan van het apparaat dat u wilt aansluiten.

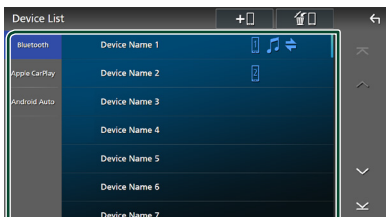

OPMERKING

- Als het pictogram wordt verlicht, betekent dit dat de eenheid dat apparaat gebruikt.
- Als u het pictogram met de naam van het apparaat aanraakt in de lijst van Apple CarPlay-apparaten, dan wordt de verbinding verbroken.
- U kunt de lijst met apparaten snel weergeven door  aan te raken in het pop-up menu. **(P.10)**

Het aangesloten apparaat omschakelen naar een Bluetooth-apparaat

1 Raak Bluetooth aan op het scherm Device List.

➤ De Bluetooth-apparatenlijst verschijnt.

2 Raak de naam aan van het Bluetooth-apparaat dat u wilt aansluiten.

3 Stel de verschillende profielen als volgt in.

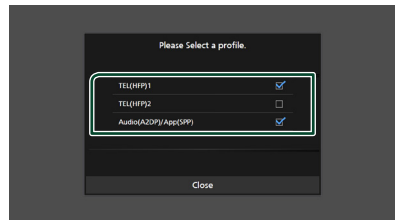

■ **TEL (HFP) 1, TEL (HFP) 2**

Selecteer wanneer het apparaat met het toestel is verbonden als handsfree telefoon 1 of 2.

■ **Audio (A2DP)/App (SPP)**

Selecteer om te gebruiken als audio-speler of om samen te werken met een applicatie die op een smartphone is geïnstalleerd.

4 Raak Close aan.

Om het geregisteerde apparaat te verwijderen

U kunt het apparaat verwijderen dat is geregistreerd als Bluetooth-bron of Apple CarPlay-bron.

Als u een Bluetooth-apparaat verwijdert dat Android Auto ondersteunt, wordt het apparaat ook verwijderd uit de lijst met Android Auto-apparaten.

1 Raak aan op het scherm Device List.



2 Raak ter controle de naam van het apparaat aan.

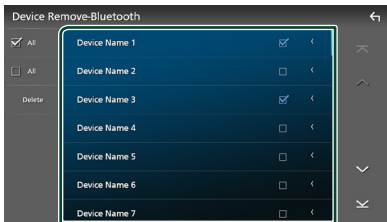

All

Selecteer alle Bluetooth-apparaten.

All

Wist alle vinkjes.

OPMERKING

- U kunt geen apparaat selecteren dat momenteel is aangesloten.
- Wanneer u het tabblad Android Auto selecteert, wordt  niet weergegeven.

3 Raak Delete aan.

➤ Bevestigingsbericht verschijnt.

4 Raak Yes aan.

➤ Alle geselecteerde apparaat(en) worden verwijderd.

Bluetooth Installatie

OPMERKING

- Het Bluetooth setup-scherm is uitgeschakeld wanneer u Apple CarPlay gebruikt.

1 Druk op de knop **HOME** / .

2 Raak aan.

3 Raak **SETUP** aan.

➤ Het scherm SETUP Menu verschijnt.

4 Raak **Connections & AV** aan.

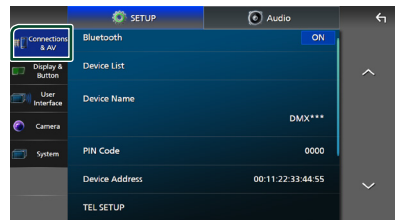

➤ Aansluitingen & het AV-instelmenu verschijnen.

5 Raak **Bluetooth** aan en stel in op **ON**.

Zie de volgende sectie voor elk van de instellingen.

- Verander de PIN code (**P.39**)
- Verander de naam van het apparaat (**P.38**)
- Wijzig de instellingen voor de handsfree-functie, zie **Handsfree instellen (P.46)**.

OPMERKING

- Voor de andere instellingssitem op dit scherm, zie **Verbindingen & AV-instellingen (P.51)**.

Verander de naam van het apparaat

1 Raak **Device Name** aan in het instellingenmenu **Connections & AV**.

➤ Naam apparaat veranderen-scherm verschijnt.

2 Houdt ingedrukt.

3 Voer de naam van het apparaat in.

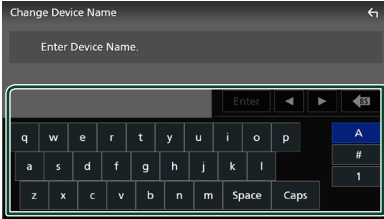

4 Raak Enter aan.

De PIN code veranderen

1 Raak **PIN Code** aan in het instellingenmenu **Connections & AV**.
 ► Het scherm PIN-code Wijzigen verschijnt.

2 Houdt **BS** ingedrukt.

3 Voer de PIN-code in.

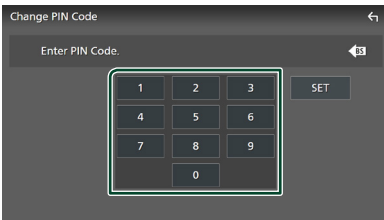

4 Raak **SET** aan.

Bluetooth-audioapparaat afspelen

De meeste functies kunnen via het bronregelscherm worden uitgevoerd. Om de Bluetooth-bron te selecteren, drukt u op het pictogram **Bluetooth** op het bronselectiescherm. (P.11)

OPMERKING

- De Bluetooth geluidsbron is uitgeschakeld wanneer u Apple CarPlay gebruikt.
- De Bluetooth geluidsbron is uitgeschakeld wanneer het apparaat dat is ingesteld als geluid (A2DP)/App(SPP) Android Auto gebruikt.

Basisbediening via Bluetooth

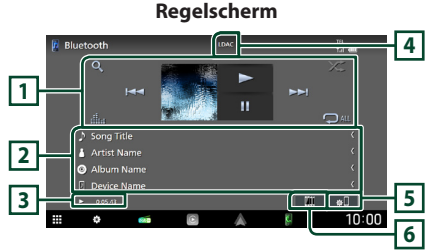

1 Bedieningstoetsen *

- **Q** : Zoekt naar een bestand. Zie **Bestand zoeken (P.41)**.
- **◀▶** : Zoekt naar de vorige/volgende inhoud.
Aangeraakt houden om snel vooruit of snel achteruit te gaan. (Het zal automatisch worden geannuleerd na ongeveer 50 seconden.)
- **▶** : Afspelen.
- **||** : Pauzeren.
- **▒** : Geeft het Graphic Equalizer-scherm weer. (P.59)
- **🔄** : Herhaalt het huidige nummer/map. Elke keer dat u de toets aanraakt, worden de herhaalmodi in de volgende volgorde omgeschakeld:
Bestand herhalen (🔄), Map herhalen (🔄), Alle nummers herhalen (🔄), Herhalen uit (🔄)
- **🎲** : Speelt alle nummers in huidige map willekeurig af. Elke keer dat u de toets aanraakt, worden willekeurige modi omgeschakeld in de volgende volgorde:
Willekeurige map (🎲), Alles willekeurig (🎲), Willekeurig uit (🎲)

2 Informatieweergave *

- Geeft de naam van de nummerinformatie weer.
- Naam van verbonden apparaat.

3 Afspelmodusindicator/afspeeltijd

- , **||**: Huidige afspelmodusindicator
Betekenis van individuele iconen is als volgt:
▶ (afspelen), ▶▶ (snel vooruit), ◀◀ (snel achteruit), || (pauze), ■ (stoppen).

4 CODEC

Wanneer een LDAC-compatibel apparaat is aangesloten, wordt „LDAC“ weergegeven.



Geeft het instellingenmenu Connections & AV weer. (P.38)

6 KENWOOD Music Mix

Bluetooth-audioapparaten kunnen eenvoudig worden omgeschakeld om muziek af te spelen. Zie **KENWOOD Music Mix (P.40)**.

* Deze items verschijnen alleen wanneer de audiospeler, die het AVRCP-profiel ondersteunt, is verbonden.

OPMERKING

- Bedieningstoetsen, indicaties en informatie die op het scherm worden weergegeven verschillen afhankelijk van het aangesloten apparaat.
- Bedien de audiospeler rechtstreeks als de bedieningstoetsen hier niet worden weergegeven.
- Afhankelijk van uw smartphone/mobiele telefoon of audiospeler is het geluid mogelijk hoorbaar en gecontroleerd, maar de tekstinformatie wordt mogelijk niet weergegeven.
- Wanneer het volume te laag is, verhoogt u het op uw smartphone/mobiele telefoon of uw audiospeler.
- Het wordt aanbevolen dat u de afspreekwaliteit wijzigt van „priority on sound quality” naar „priority on stable connection” in de instellingen van uw LDAC-compatibele apparaat, zodat het intermitterende geluidsprobleem zich minder snel zal voordoen.





6 KENWOOD Music Mix

Maximaal 5 Bluetooth-audioapparaten kunnen worden aangesloten en kunnen gemakkelijk worden omgeschakeld om muziek af te spelen.

1 Raak aan.

- Een lijst met geregistreerde apparaten wordt weergegeven.

2 Raak aan of de naam van het apparaat dat u wilt verbinden.

- Door  aan te raken wordt de lijst met apparaten weergegeven. (P.37)
- Door  aan te raken aan de linkerzijde van het aangesloten apparaat ( ) wordt de verbinding met dit apparaat verbroken.

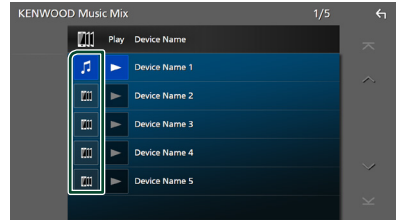



-  : Apparaat normaal gebruikt.
-  : Apparaat gebruikt voor KENWOOD Music Mix

3 Raak (wit/donkerblauwe achtergrond) links van de naam van het apparaat dat moet worden afgespeeld aan.

De achtergrond verandert van donkerblauw naar lichtblauw en begint met afspelen.



-  (Grijs) : Niet aangesloten.
-  (Wit/donkerblauwe achtergrond): Verbonden.
-  (Wit/lichtblauwe achtergrond): Tijdens het afspelen.

4 Raak aan.

OPMERKING

- Als een aangesloten Bluetooth-audioapparaat wordt gebruikt om muziek af te spelen, worden verbindingen omgeschakeld.
- Wanneer een Bluetooth-bron naar een andere bron wordt overgeschakeld, worden de instellingen ervan verwijderd en wordt de verbinding hersteld naar de verbinding voordat de bron werd omgeschakeld.
- U kunt een Android-smartphone die als een Android Auto-apparaat is verbonden niet selecteren.

Bestand zoeken

- 1 Raak **Q** aan.
- 2 Raak het gewenste bestand of de gewenste map aan.

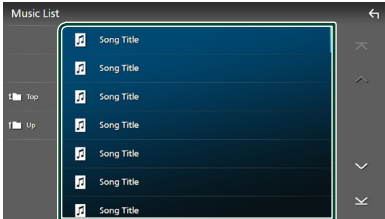

Wanneer u een map aanraakt, wordt diens inhoud weergegeven.

- 3 Raak het gewenste item in de inhoudslijst aan.
 - Het afspelen begint.

OPMERKING

- Zie **Lijstscherf (P.13)** voor bewerkingen in het lijstscherf.

Het handsfree-apparaat gebruiken

U kunt de telefoonfunctie gebruiken door de Bluetooth-telefoon op dit toestel aan te sluiten.

OPMERKING

- Hoewel Apple CarPlay of Android Auto is verbonden, kunnen de Bluetooth-apparatenverbindingen niet worden gebruikt. Alleen de Apple CarPlay of Android Auto Hands-free-functie kan worden gebruikt.

Een telefoongesprek tot stand brengen

- 1 Druk op de knop **HOME** / **⏏**.
- 2 Raak **☰** aan.
- 3 Raak **TEL** aan.

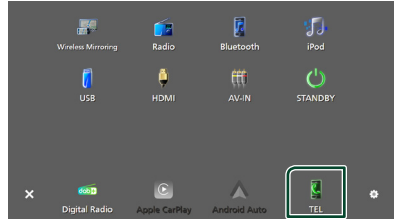

➤ Het handsfree-scherf verschijnt.

OPMERKING

- Als uw smartphone/mobiele telefoon PBAP ondersteunt, kunt u het telefoonboek en de oproeplijsten weergeven op het aanraakscherf wanneer de smartphone/mobiele telefoon is aangesloten.
 - Telefoonboek: maximaal 1.000 invoeringen
 - Tot aan 50 invoeringen, inclusief uitgaande oproepen, ontvangen oproepen en gemiste oproepen

- 4 Selecteer een methode om het nummer te kiezen.

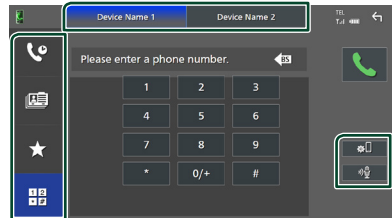

- **☎**: Bellen via de gesprekslijsten
- **☎**: Bellen via het telefoonboek
- **★**: Bellen met het voorkeursnummer
- **☰**: Bellen door een telefoonnummer in te voeren

● Selecteer de smartphone/mobiele telefoon die moet worden gebruikt

Wanneer u twee smartphones/mobiele telefoons verbindt

- 1) Raak **Device name1** / **Device name2** aan om de telefoon die u wilt gebruiken te selecteren.

Bluetoothregeling

● Bluetooth Installatie

- 1) Raak  aan.
Het instellingenmenu Connections & AV verschijnt. (P.38)

● Spraakherkenning

- 1) Raak  aan. (P.43)

OPMERKING

- Statuspictogrammen zoals batterij- en antennectogrammen kunnen verschillen van die weergegeven op de smartphone/mobiele telefoon.
- Wanneer u de smartphone/mobiele telefoon in de persoonlijke modus zet, kan hierdoor de handsfree-functie worden uitgeschakeld.

Bellen via de gesprekslijsten

- 1 Raak  aan.

- 2 Selecteer het telefoonnummer uit de lijst.

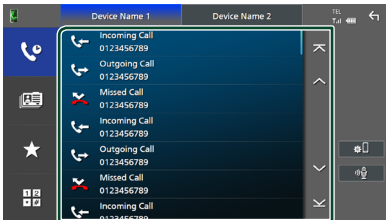

Bellen via het telefoonboek

- 1 Raak  aan.

- 2 Raak  aan.

- 3 Selecteer de beginletter.

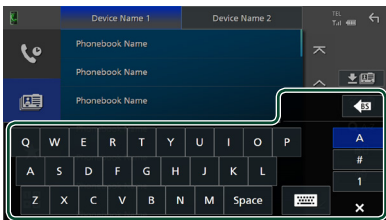

- Tekens waarmee geen namen corresponderen, worden niet weergegeven.
- Een eerste teken met een accent zoals „ü“ kan worden gezocht op accentloze tekens „u“. Een teken met een accentteken in een zin kan niet worden opgezocht.

- 4 Selecteer de persoon die u wilt bellen uit de lijst.

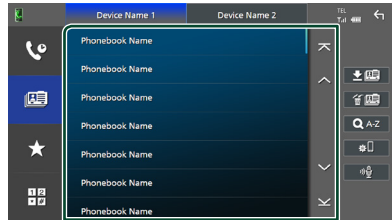

- 5 Selecteer het telefoonnummer uit de lijst.

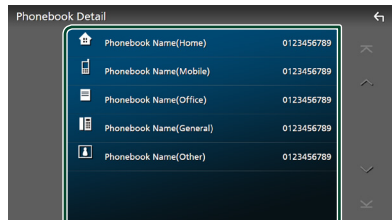

OPMERKING

- U kunt de telefoonnummers in de lijst op achternaam of op voornaam sorteren. Zie voor details **Handsfree instellen (P.46)**.
- Als Russische taal is geselecteerd in „Language Select“ (P.56), kunt u schakelen tussen een Engels toetsenbord en Russisch toetsenbord.
- Als Hebreeuws is geselecteerd in „Language Select“ (P.56), kunt u schakelen tussen een Engels toetsenbord en Hebreeuws toetsenbord.
- U kunt met 3 beginletters op het Engelse toetsenbord en 1 beginletter op het Russisch/Hebreeuws toetsenbord.

Bellen met behulp van het voorkeurnummer

- 1 Raak  aan.
- 2 Raak de naam of het telefoonnummer aan.

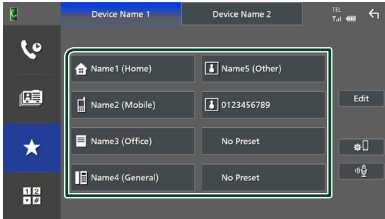

Bellen door een telefoonnummer in te voeren

- 1 Raak  aan.
- 2 Voer een telefoonnummer in met de nummertoeetsen.

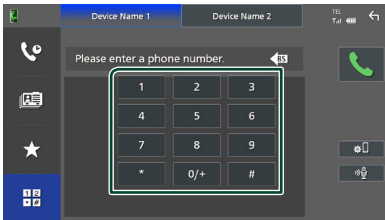

- 3 Raak  aan.

Spraakherkenning

U kunt de spraakherkenningsfunctie gebruiken van de op dit toestel aangesloten smartphone/mobiele telefoon. U kunt via uw stem het telefoonboek van de smartphone/mobiele telefoon raadplegen. (De functionaliteit is afhankelijk van de smartphone/mobiele telefoon.)

- 1 Druk op de knop **VOICE**.

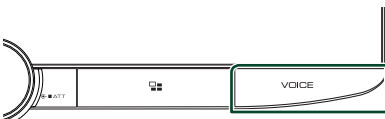



- Het scherm Voice Recognition (Spraakherkenning) wordt weergegeven.

2 Begin te spreken.

OPMERKING

- U kunt de spraakherkenningsfunctie gebruiken door  op het scherm Hands Free aan te raken.
- U kunt de spraakherkenningsfunctie gebruiken voor de verbonden smartphone/mobiele telefoon als u **TEL (HFP) 1** of **TEL (HFP) 2** voor HFP hebt geselecteerd toen u zich registreerde.

Een telefoongesprek ontvangen

- 1 Raak  aan om een inkomend gesprek aan te nemen, of  om een inkomend telefoongesprek te weigeren.



OPMERKING

- Wanneer u de versnelling in de achteruit (R)-stand zet en het beeld van de achteruitrijcamera bekijkt, verschijnt dit scherm niet, zelfs niet als er een oproep binnenkomt.
- Het portret dat geregistreerd is in het telefoonboek wordt weergegeven wanneer u belt/een gesprek ontvangt en tijdens het voeren van een telefoongesprek.
- Als u wijzigingen aanbrengt in het telefoonboek op het aangesloten apparaat na het downloaden van het telefoonboek, wordt mogelijk het portret niet weergegeven, afhankelijk van de gewijzigde inhoud. Wij raden u aan het telefoonboek te downloaden zodra u er wijzigingen in aanbrengt.
- De beeldkwaliteit van een weergegeven portret is mogelijk afhankelijk van het aangesloten apparaat.

Een telefoongesprek beëindigen

- 1 Tijdens een gesprek, raak  aan.

Bediening tijdens een telefoongesprek



● Pas het volume van uw stem aan

- 1) Raak **Speech Quality** aan.
- 2) Raak ◀ of ▶ voor **Microphone Level** aan.

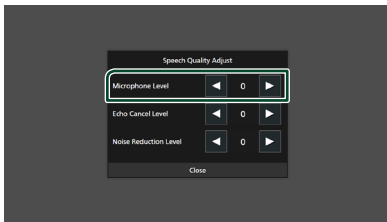

● Het volume van de ontvanger aanpassen

Draai de volumeknop met de klok mee om het volume te verhogen en tegen de klok in om het volume te verlagen.

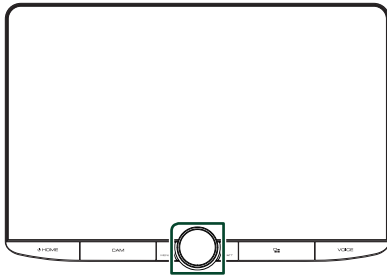

● Demp uw stem



Raak  aan om uw stem wel of niet te dempen.

● De kiestoon weergeven

Raak **DTMF** aan om het tooninvoerscherm weer te geven.

U kunt tonen versturen door de gewenste toetsen op het scherm aan te raken.

● Schakelen tussen gesproken stem-uitvoerbestemmingen

 /  aanraken wisselt steeds gesproken stem-uitvoerbestemmingen tussen de smartphone/mobiele telefoon en de luidspreker.

● Gesprek in de wacht

Wanneer u een nieuwe oproep ontvangt terwijl u via de telefoon spreekt, kunt u de zojuist ontvangen oproep beantwoorden door op  te tikken. Het huidige gesprek wordt in de wacht geplaatst.

Elke keer als u  aanraakt, wordt er gewisseld van beller.

Wanneer u  aanraakt, wordt het huidige gesprek beëindigd en schakelt u over naar het gesprek in de wacht.

Voorkeurnummers

U kunt veelgebruikte telefoonnummers in dit toestel registreren.

1 Raak  aan.

2 Raak **Edit** aan.

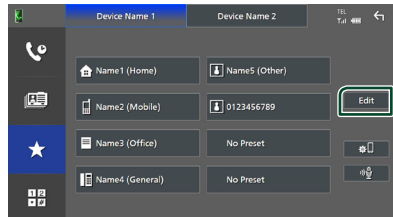

3 Selecteer de plaats van uw voorkeur.

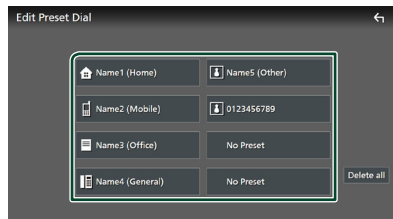

■ Delete all

Raak **Delete all** aan om het voorkeurnummer te verwijderen en raak vervolgens **Yes** op het bevestigingsscherm aan.

4 Selecteer hoe u een voorkeur wilt instellen.

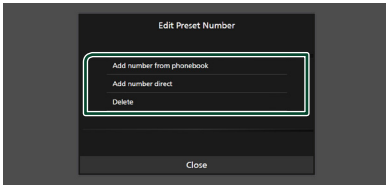

■ **Add number from phonebook**

Selecteer het nummer dat u vooraf wilt instellen uit het telefoonboek.

■ **Add number direct**

Voer het telefoonnummer rechtstreeks in en raak **SET** aan.

■ **Delete**

Om een vooraf ingesteld nummer te wissen, raak **Delete** aan en raak vervolgens **OK** op het bevestigingsscherm aan.

Overzetten van telefoonboek

U kunt telefoonboekgegevens van uw Bluetooth-smartphone overzetten met behulp van PBAP.

1 Raak  aan.

2 Raak  aan.



► Overdracht van de telefoonboekgegevens begint.

OPMERKING

- Als het telefoonboek meer dan 1.000 items bevat, worden er maar 1.000 items overgedragen. De 1001st en latere items worden niet overgedragen.
- Als er geen telefoonboek is gedownload, begint het downloaden van het telefoonboek door **Download Phonebook Now** aan te raken.
- Het portret dat geregistreerd is in het telefoonboek wordt weergegeven wanneer u belt/een gesprek ontvangt en tijdens het voeren van een telefoongesprek.
Als u wijzigingen aanbrengt in het telefoonboek op het aangesloten apparaat na het downloaden van het telefoonboek, wordt mogelijk het portret niet weergegeven, afhankelijk van de gewijzigde inhoud. Wij raden u aan het telefoonboek te downloaden zodra u er wijzigingen in aanbrengt.

Verwijderen telefoonboek

1 Raak  aan.

2 Raak ter controle de naam aan.

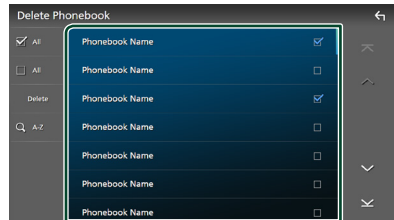

■ **All**

Vink alle vakjes aan.

■ **All**

Wist alle vinkjes.

3 Raak **Delete** aan.

► Bevestigingsbericht verschijnt.

4 Raak **Yes** aan.

Handsfree instellen

U kunt verschillende instellingen opgeven voor de handsfree-functie.

- 1 Druk op de knop **HOME** / .
- 2 Raak  aan.
- 3 Raak **SETUP** aan.
 - Het scherm SETUP Menu verschijnt.
- 4 Raak **Connections & AV** aan.

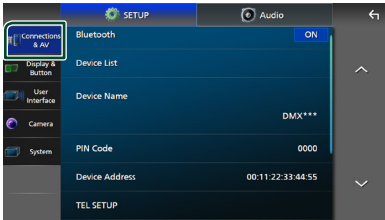

► Aansluitingen & het AV-instelmenu verschijnen.

- 5 Raak **TEL SETUP** aan.
 - Het scherm TEL SETUP verschijnt.
- 6 Stel elke functie als volgt in.

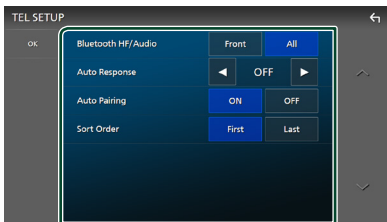

Bluetooth HF/Audio

Selecteer de luidsprekers om het geluid weer te geven van de smartphone/mobiele telefoon (zoals het stemgeluid en de beltoon) en van de Bluetooth-audiospeler.

Front: Weergave geluid via de voorste luidsprekers.

All (Standaard): Weergave geluid via alle luidsprekers.

Auto Response *

Stel de automatische responstijd in om een inkomende oproep op te nemen.

OFF (Standaard): Schakelt de functie voor automatische beantwoording uit.

1/5/10/15/20/25/30: Stelt de beltijd in (seconden).

Auto Pairing

Als deze functie op „ON” is ingesteld, wordt de Apple-functie voor automatisch koppelen ingeschakeld om de op dit toestel aangesloten iPod touch of iPhone automatisch te registreren.

ON (Standaard): Schakelt de Apple-functie voor automatisch koppelen in.

OFF: Schakelt de Apple-functie voor automatisch koppelen uit.

Sort Order

Stel in hoe de gegevens in het telefoonboek van de smartphone/mobiele telefoon moeten worden gesorteerd.

First (Standaard): Sorteert gegevens op voornaam.

Last: Sorteert gegevens op achternaam.

* Of de op dit toestel ingestelde automatische responstijd of de tijd die op de smartphone/mobiele telefoon is ingesteld wordt van kracht, afhankelijk van welke het kortst is.

- 7 Raak **OK** aan.

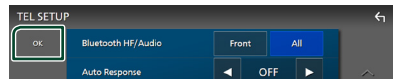

Overige Externe Componenten

Weergavecamera

OPMERKING

- Zie **De camera aansluiten (P.84)** om een camera aan te sluiten.
- Voor gebruik van een achteruitkijk-camera is een REVERSE verbinding vereist. **(P.80)**
- Als **Rear Camera Interruption** actief is, wordt het camerabeeld weergegeven als u de versnelling in de achteruitpositie (R) zet.
- De camera waarvan het beeld het laatst werd weergegeven, wordt bewaard en hetzelfde camerabeeld wordt de volgende keer weergegeven. Als de toewijzingsinstelling wordt gewijzigd, wordt de weergave van de achteruitrijcamera weergegeven.
- Achter/voorcamera-onderbrekingssscherm wordt niet bewaard als het camerascherm dat de volgende keer wordt weergegeven.

Het camera-beeld weergeven

1 Druk op de knop MENU / ATT.

- Pop-up menu verschijnt.

2 Raak Camera aan.



- Het scherm van de weergavecamera verschijnt.

3 Pas de verschillende onderwerpen als volgt aan.

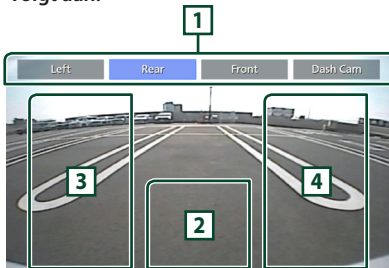

1 Toetsen voor camera schakelen *1

Raak aan om de weergave van de camera te schakelen. Het is noodzakelijk om „Camera Assignment Settings“ van te voren in te stellen, behalve „Rear“. Zie **Om de camera-toewijzingsinstellingen in te stellen (P.48)**.

2 Camera uit

Raak aan om het camerascherm te verlaten.

3 De Richtlijn veranderen *2

Bij iedere aanraking wordt de richtlijn aan- of uitgeschakeld.

4 De Invalshoek wijzigen *2

Bij iedere aanraking wordt de invalshoek van de camera gewijzigd.

*1 Als er twee of meer camera's aan de achterkant, voorkant, dashboard, linkerkant en rechterkant worden verbonden met dit apparaat.

*2 Alleen wanneer het scherm van de achteruitrijcamera wordt weergegeven en de CMOS-3xx-serie is verbonden met dit apparaat als de achteruitrijcamera.

Camera-instellingen

1 Druk op de knop HOME / ⏪.

2 Raak aan.

3 Raak SETUP aan.

- Het scherm SETUP Menu verschijnt.

4 Raak Camera aan.

- Het camera-instellingenmenu verschijnt.

5 Stel de verschillende items als volgt in.

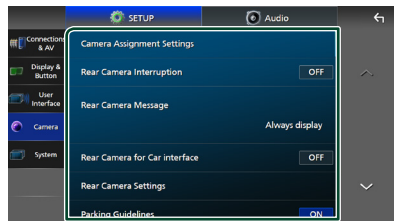

■ Camera Assignment Settings

Stel de cameratoewijzing in. Zie **Om de camera-toewijzingsinstellingen in te stellen (P.48)**.

■ Rear Camera Interruption

ON (Standaard): Toont het beeld van de achteruitzichts camera wanneer u de versnelling in zijn achteruit (R) zet.

OFF: Selecteer dit wanneer geen camera is aangesloten.

■ Rear Camera Message *1

Always display (standaard): Toont altijd het waarschuwingsbericht op het onderbrekingsscherm van de achteruitrijcamera.

Clear after 5 seconds: Toont het waarschuwingsbericht ongeveer 5 seconden op het onderbrekingsscherm van de achteruitrijcamera.

■ Rear Camera for Car interface

ON: Selecteer wanneer u een externe systeemunit hebt aangesloten. Zowel knoppen als titels worden niet weergegeven.

OFF (Standaard): Selecteer wanneer u een achteruitrijcamera hebt aangesloten.

■ Rear Camera Settings *2

Past de CMOS-3xx-reeks aan met ID 1 („Rear Camera“) ingesteld. Zie voor details de instructiehandleiding van uw camera.

■ Parking Guidelines

U kunt parkeerrichtlijnen weergeven om gemakkelijker parkeren in te schakelen wanneer u de versnelling om de achteruitpositie (R) zet.

De standaardinstelling is „ON“ (aan).

■ Guidelines SETUP

Als u **ON** selecteert voor **Parking Guidelines**, kan u de parkeerrichtlijnen aanpassen. Zie **Aanpassen van de parkeerrichtlijnen (P.49)**.

■ Front Camera Settings *3

Past de CMOS-3xx-reeks aan met ID 2 („Front Camera“) ingesteld. Zie voor details de instructiehandleiding van uw camera.

■ Front Camera Interruption *4

10 sec/ 15 sec (standaard)/ **20 sec**: Het camerascherm aan de voorkant wordt weergegeven wanneer u de versnelling terugbrengt vanuit de achteruit (R) -positie.

OFF: Annuleer.

*1 Om de functie te gebruiken, moet u **Rear Camera Interruption** instellen op **ON**.

*2 Als de CMOS-3xx-serie op dit toestel is aangesloten.

*3 Om de functie te gebruiken, is het noodzakelijk om de CMOS-3xx-serie te verbinden en om **Camera Assignment Settings** in te stellen op **Front**. (P.48)

*4 Om de functie te gebruiken, is het noodzakelijk om **Rear Camera Interruption** op **ON** in te stellen, en **Rear Camera for Car interface** op to **OFF** in te stellen, alsmede **Camera Assignment Settings** op **Front** in te stellen. (P.48)

■ Om de camera-toewijzingsinstellingen in te stellen

1 Raak Camera Assignment Settings aan in het camera-instellingenmenu. (P.47)

2 Selecteer het in te stellen item.

■ REAR VIEW CAMERA

Stel de cameratoewijzing in van de weergavecamera aangesloten op de ingangsaansluiting van de achteruitzichtcamera.

■ FRONT VIEW CAMERA / DASH CAM

Stel de cameratoewijzing in van de vooruitzichtcamera verbonden via de vooruitzichtcamera/dashboardcamera-ingangsterminal.

■ 3rd VIEW CAMERA

Stel de cameratoewijzing in van camera aangesloten op de ingangsaansluiting van de camera met derde persoonsperspectief.

■ VIDEO IN

Stel de cameratoewijzing van de weergavecamera aangesloten op de video-ingangsaansluiting in.

3 Selecteer de in te stellen uitzichtcamera.

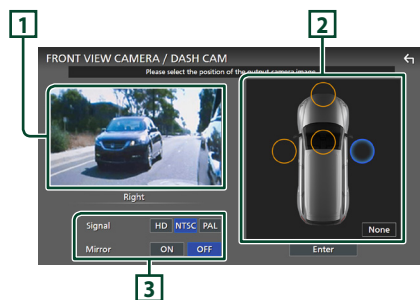

1 Beeld van uitzichtcamera

Toont het beeld van de camera die is aangesloten op de in te stellen ingangsaansluiting. (P.84)

2 Camerapositie

Wijs elke positie toe aan de weergavecamera die is aangesloten op de geselecteerde ingangsaansluiting.

Voor*¹/Links*¹/Rechts*¹/Dashboardcamera *¹/
Achter*²/**None** *¹

3 Instellingen voor beeldkwaliteit

Wissel de instelling van beeldkwaliteit.

Signal *³: „HD“/„NTSC“ (Standaard)/„PAL“

Mirror *⁴: „ON“/„OFF“ (Standaard)

*1 Met uitzondering van het instelscherm
REAR VIEW CAMERA.

*2 Alleen het instelscherm **REAR VIEW CAMERA**.

*3 Alleen de instelschermen **REAR VIEW CAMERA** en **FRONT VIEW CAMERA / DASH CAM**.

*4 Alleen de instelschermen **FRONT VIEW CAMERA / DASH CAM** en **3rd VIEW CAMERA**.

4 Raak Enter aan.

OPMERKING

- De bovenstaande schermafbeelding is voor het instelscherm **FRONT VIEW CAMERA / DASH CAM**. Deze kan verschillen van de schermafbeeldingen voor **REAR VIEW CAMERA**, **3rd VIEW CAMERA** en **VIDEO IN**.
- De dashboardcamera kan worden geselecteerd wanneer deze is aangesloten. (P.84)

Aanpassen van de parkeerrichtlijnen

OPMERKING

- Installeer de achteruitkijkcamera in de juiste positie volgens de gebruiksaanwijzing geleverd bij de achteruitkijkcamera.
- Zorg er bij het aanpassen van de parkeerrichtlijnen voor dat u de parkeerrem gebruikt om te voorkomen dat de auto beweegt.

1 Raak **Parking Guidelines** aan in het scherm **Camera** en stel in op **ON**. (P.47)

2 Raak **Guidelines SETUP** aan op het Camerascherm.

3 Pas de parkeerrichtlijnen aan door het selecteren van de -markering.

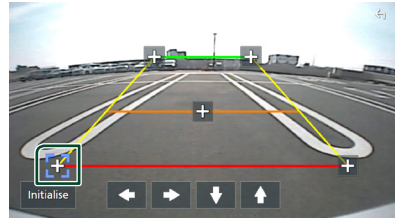

4 Afstellen van de positie van de geselecteerde -markering.

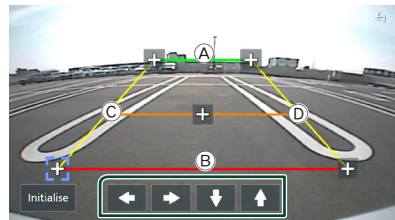

Zorg ervoor dat de lijnen (A) en (B) horizontaal parallel zijn en dat lijnen (C) en (D) dezelfde lengte hebben.

OPMERKING

- Raak **Initialise** aan en raak daarna **Yes** aan om alle -markeringen in te stellen op hun oorspronkelijke standaardpositie.

Gebruik van dashboardcamera

Een dashboardcamera, DRV-N520 (optionele accessoire), aangesloten op dit apparaat laat u video-opgenomen gegevens, enz. afspelen.

Zie voor details de instructiehandleiding van de dashboardcamera DRV-N520 (optionele accessoire).

OPMERKING

- Zie **De camera aansluiten (P.84)** om een dashboardcamera aan te sluiten.
- Om de dashboardcamerafunctie te gebruiken, is het noodzakelijk dat „Camera Assignment Settings“ op „Dashboard Camera“ wordt ingesteld. **(P.48)**

Het dashboardcamerascherm weergeven

- 1 Druk op de knop **MENU / ATT**.
 - Pop-up menu verschijnt.
- 2 Raak **Camera** aan.

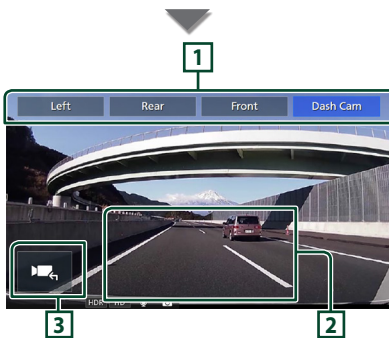

1 Toetsen voor camera schakelen

Raak aan om de weergave van de camera te schakelen. Het is noodzakelijk om „Camera Assignment Settings“ van te voren in te stellen, behalve „Rear“. Zie **Om de camera-toewijzingsinstellingen in te stellen (P.48)**.

2 Camera uit

Raak aan om het camerascherm te verlaten.

3 Toetsweergave

Raak aan om de besturingstoetsen van de dashboardcamera weer te geven.

Externe audio-/videospelers (AV-IN)

- 1 Sluit een externe component aan op de AV Audio-ingang en de video-ingangsaansluiting. **(P.82)**
- 2 Selecteer **AV-IN** als de bron. **(P.11)**
- 3 Schakel het aangesloten component in en start de weergave van de bron.

OPMERKING

- Om de bron AV-IN te selecteren, is het noodzakelijk om „VIDEO IN“ in te stellen op „None“ in **Camera Assignment Settings (P.48)**

HDMI-bron

- 1 Sluit uw smartphone aan op de HDMI ingangspoort. **(P.82)**
Gebruik HDMI-kabel KCA-HD100 (optionele accessoire).
- 2 Selecteer **HDMI** als de bron. **(P.11)**
- 3 Start een applicatie af speel af op uw smartphone.

Installatie

- 1 Druk op de knop **HOME** / .
- 2 Raak  aan.
- 3 Raak **SETUP** aan.

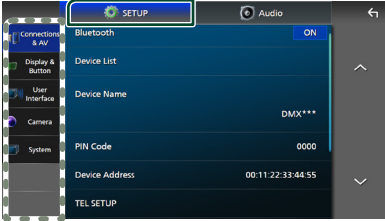

Zie de volgende sectie voor elk van de instellingen.

- Verbindingen en AV instellen (**P.51**)
- Scherm en knop instellen (**P.53**)
- De gebruikersinterface instellen (**P.55**)
- Camera instellen (**P.47**)
- Systeem instellen (**P.56**)

Beeldscherminstellingen

U kunt de beeldkwaliteit van de video, het menuscherm, enz. aanpassen.

- 1 Druk op de knop **MENU** / **ATT**.
➤ Pop-up menu verschijnt.
- 2 Raak **Screen Adjustment** aan.

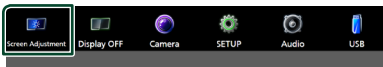

- Het Scherm-aanpassen-scherm verschijnt.

- 3 Pas iedere instelling als volgt aan.

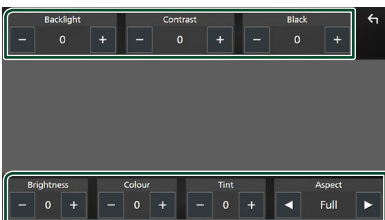

■ Backlight / Contrast / Black / Brightness / Colour / Tint

Pas elke instelling aan.

■ Aspect

Selecteer een schermmodus.

Full: Wijzigt de beeldverhouding van video en geeft video volledig op het scherm weer.

Normal: Geeft de video in de verhouding 4:3 weer.

Auto:



USB-apparaat: Geeft video volledig weer (verticaal of horizontaal) zonder verhoudingsveranderingen.

OPMERKING

- De aan te passen instellingen, variëren afhankelijk van de huidige bron.

Verbindingen & AV-instellingen

U kunt verbindingen en AV-parameters instellen.

- 1 Druk op de knop **HOME** / .
- 2 Raak  aan.
- 3 Raak **SETUP** aan.
➤ Het scherm SETUP Menu verschijnt.
- 4 Raak **Connections & AV** aan.
➤ Aansluitingen & het AV-instelmenu verschijnen.
- 5 Stel iedere parameter als volgt in.

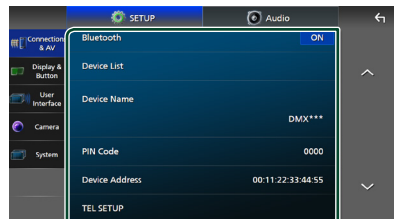

■ Bluetooth

Schakelt de Bluetooth-functie in of uit.

■ Device List

Selecteer het aangesloten apparaat dat moet worden gebruikt. (P.37)

■ Device Name

Als u **ON** selecteert voor **Bluetooth**, kunt u de naam van het Bluetooth-apparaat wijzigen.

Zie **Verander de naam van het apparaat (P.38)**.

■ PIN Code

Als u **ON** selecteert voor **Bluetooth**, kunt u de PIN-code wijzigen.

Zie **De PIN code veranderen (P.39)**.

■ Device address

Geef het Bluetooth-apparaatadres weer.

■ TEL SETUP

U kunt verschillende instellingen opgeven voor de handsfree-functie.

Zie **Handsfree instellen (P.46)**.

■ Wi-Fi SETUP

U kunt de apparaatnaam wijzigen en het apparaatadres en wachtwoord weergeven.

Zie **Verander de naam van het apparaat (P.52)**.

■ Speech Quality Adjust

Pas de spraakwaliteit aan.

Microphone Level : Pas het niveau van microfoonversterking aan. Standaard is „0“.

Echo Cancel Level : Pas het niveau van echo-onderdrukking aan. Standaard is „0“.

Noise Reduction Level : Verminder de omgevingsruis zonder het microfoonvolume te wijzigen. Gebruik deze functie als de stem van de beller niet duidelijk is. Standaard is „0“.

■ iPod Bluetooth Connection

Zie **Selecteer de methode om verbindingen te maken om het iPod geluid weer te geven (P.24)**.

■ AV-OUT

U kunt een AV-bron selecteren die uitgezonden wordt vanuit de poort AV OUTPUT.

UIT, iPod, USB, of AV-IN

- U kunt de AV-IN niet selecteren wanneer de video-ingangsaansluiting voor de camera wordt gebruikt.
- U kunt iPod niet selecteren als het verbonden is via Bluetooth of Apple CarPlay.

- Als u iPod selecteert als de hoofdbron, dan kunt u USB niet selecteren als de AV-uitgangsbron.
- Als u USB als de hoofdbron selecteert, dan kunt u iPod niet selecteren als de AV-uitgangsbron.
- Als u HDMI selecteert als de hoofdbron, worden bestanden met samplingfrequenties hoger dan 96 kHz in USB die geselecteerd zijn als de AV-uitgangsbron overgeslagen.
- Als u Bluetooth audio, Radio, Digital Radio, Wireless Mirroring, Apple CarPlay of Android Auto als de hoofdbron selecteert, kunt u USB of iPod niet selecteren als de AV-uitgangsbron.

■ Reset Android Auto Wireless Connection

U kunt het wachtwoord voor draadloos Android Auto wijzigen.

Het systeem van het apparaat wordt opnieuw opgestart na het selecteren van **YES**.

■ Verander de naam van het apparaat

1 Raak **Device Name** in het Aansluitingen & AV-instelmenu aan. of

Raak **Wi-Fi SETUP** aan en raak vervolgens **Device Name** aan.

➤ Naam apparaat veranderen-scherm verschijnt.

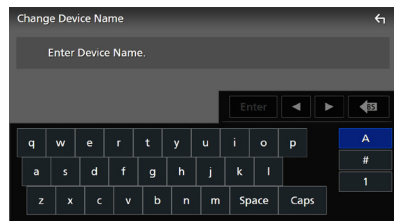

2 Houdt **BS** ingedrukt.

3 Voer de naam van het apparaat in.



4 Raak **Enter** aan.

Scherf & knop instellen

- 1 Druk op de knop **HOME** / .
- 2 Raak  aan.
- 3 Raak **SETUP** aan.
 - Het scherm SETUP Menu verschijnt.
- 4 Raak **Display & Button** aan.
 - Het instelmenu Scherm en knop verschijnt.
- 5 Stel iedere parameter als volgt in.

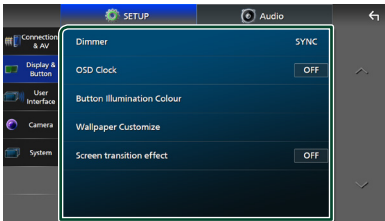

■ Dimmer

Selecteer de dimmermodus.

OFF: Dimt het scherm en de knoppen niet.

ON: Dimt het scherm en de knoppen.

SYNC (Standaard): De dimmerfunctie wordt in- of uitgeschakeld wanneer de verlichtingsschakelaar van de auto aan of uit wordt gezet.

■ OSD Clock

Selecteer als u de klok wilt weergeven terwijl het scherm is uitgeschakeld, of tijdens het bekijken van videobestanden op USB, enz. „ON” (AAN) (Standaard)/ „OFF” (UIT)

■ Button Illumination Colour

U kunt de verlichtingskleur van de knoppen instellen. (P.53)

■ Wallpaper Customize

U kunt de achtergrondafbeelding of -kleur wijzigen. (P.54)

■ Screen transition effect

Selecteer of het schermovergangseffect moet worden gebruikt wanneer het bronregelscherm wordt overgeschakeld naar het startscherm.

„ON” (AAN) (Standaard)/ „OFF” (UIT)

Aanpassen van de knopkleur

U kunt de verlichtingskleur van de knoppen instellen.

- 1 Raak **Button Illumination Colour** aan in het instelmenu Scherm & Knop.
- 2 Raak de gewenste kleur aan.



■ Variable

U kunt instellen dat de kleur van de knop voortdurend het hele kleurenspectrum doorloopt.

■ User

U kunt de kleur instellen die met de RGB-kleurenmixer is gemaakt.

- 3 Raak  aan.

Om een originele kleur te registreren

U kunt uw originele kleur registreren.

- 1 Raak **User** aan op het scherm Verlichtingskleur van de knoppen.
- 2 Gebruik - en + om iedere kleurwaarde aan te passen.

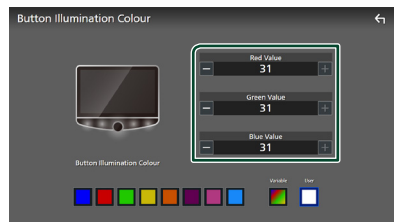

- 3 Raak  aan.

OPMERKING

- U kunt een kleur creëren op basis van een vooraf ingestelde kleur. Raak de vooraf ingestelde kleur aan in plaats van **USER** en stel de kleurwaarde in.

Wijzig de achtergrondafbeelding of -kleur

- 1 Raak **Wallpaper Customize** aan in het instelmenu Scherm en knop.
- 2 Selecteer een afbeelding.

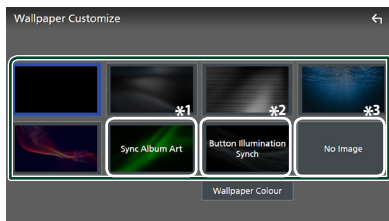

- *1 De album art die momenteel wordt weergegeven, wordt gebruikt als achtergrond.
- *2 Selecteer van tevoren een achtergrondkleur.
- *3 Selecteer van te voren een originele afbeelding.

Selecteren van een achtergrondkleur

- 1 Raak **Wallpaper Colour** aan op het scherm Achtergrond aanpassen.
- 2 Selecteer een achtergrondkleur.

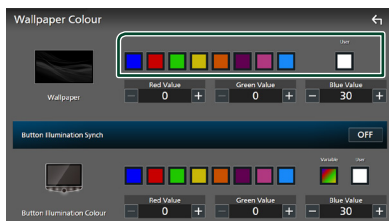

User

U kunt de kleur instellen die met de RGB-kleurenmixer is gemaakt. Voor informatie over het creëren van een originele kleur, zie **Om een originele kleur te registreren (P.53)**.

Button Illumination Synchron*1

De kleur die u hebt geselecteerd bij **Button Illumination Colour** kan worden ingesteld. Als u de kleurwaarde met de volgende RGB-kleurenmixer aanpast, wordt de ingestelde kleur toegepast op de achtergrond en de toetsverlichting.

Voor meer informatie over het instellen van de verlichtingskleur van de knoppen en het creëren van een originele kleur, zie **Aanpassen van de knopkleur (P.53)**.

„ON”/„OFF” (standaard)

- *1 Wanneer **Button Illumination Colour** „Variable” is, wordt deze optie vast ingesteld op UIT.



- 3 Raak  aan.

Om een originele afbeelding te registreren

Met de „KENWOOD Portal APP”-applicatie geïnstalleerd op uw iPhone of Android smartphone kunt u bestanden met afbeeldingen uploaden naar dit toestel en een afbeelding instellen als de achtergrondafbeelding. Zie **Beeldbestanden importeren (P.15)**.

Gebruikersinterface instellen

U kunt parameters van de gebruikersinterface instellen.

- 1 Druk op de knop **HOME** / .
- 2 Raak  aan.
- 3 Raak **SETUP** aan.
 - Het scherm SETUP Menu verschijnt.
- 4 Raak **User Interface** aan.
 - Het instelmenu van de gebruikersinterface verschijnt.
- 5 Stel iedere parameter als volgt in.



■ Source Setup - Remote Control

Selecteer de bronnen die omgeschakeld moeten worden met behulp van de afstandsbediening. Voor informatie over het gebruik van de afstandsbediening, zie **Basisoperatie (P.70)**.

■ Steering Remote Controller

Stelt de gewenste functie in de stuurafstandsbediening in. (Neem contact op met uw KENWOOD/dealer voor meer bijzonderheden.)

■ Beep

Zet de toetsaanraaktoon aan of uit. De standaardinstelling is „ON” (aan).

■ Vehicle Adaptor Information *1

Geeft de voertuiginformatie weer. Voor deze functie is een in de handel verkrijgbare adapter nodig. Raadpleeg uw KENWOOD-dealer voor meer details.

■ Beep for Parking distance control *1

Stelt in of een waarschuwingstoon moet klinken wanneer de ingebouwde nabijheidssensor een persoon of object detecteert.

Raadpleeg uw KENWOOD-dealer voor meer details.

■ Parking Distance Display *1

U kunt informatie weergeven over obstakels rondom de auto.

ON: Geeft altijd informatie weer.

Dyn. (Standaard): Geeft informatie weer wanneer de sensor obstakels detecteert.

OFF: Annuleert.

Voor deze functie is een in de handel verkrijgbare adapter nodig. Raadpleeg uw KENWOOD-dealer voor meer details.

■ Parking Distance Position *1

Selecteer waar informatie over obstakels wordt weergegeven op het scherm (links of rechts).

„Left” (Links)/„Right” (Rechts) (Standaard)

Voor deze functie is een in de handel verkrijgbare adapter nodig. Raadpleeg uw KENWOOD-dealer voor meer details.

■ Driving Position



Selecteer de rijrichting (links of rechts).

„Left” (Links) (Standaard)/„Right” (Rechts)

*1 Deze instelling is beschikbaar wanneer een commerciële adapter is verbonden.

Stysteeminstellingen

U kunt systeemparameters instellen.

- 1 Druk op de knop **HOME** / .
- 2 Raak  aan.
- 3 Raak **SETUP** aan.
 - Het scherm SETUP Menu verschijnt.
- 4 Raak **System** aan.
 - Het menu systeeminstellingen verschijnt.
- 5 Stel iedere parameter als volgt in.

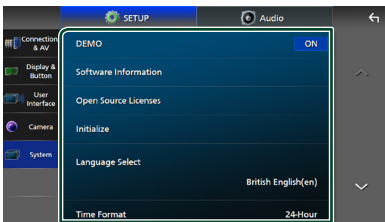

■ DEMO

Selecteer de demonstratiemodus. De standaardinstelling is „ON” (aan).

■ Software Information

Bevestig de softwareversie van dit toestel. (P.56)

■ Open Source Licenses

Toon de open source-licenties.

■ Initialize

Raak **Initialize** aan en raak vervolgens **Yes** aan om alle instellingen terug te zetten naar de oorspronkelijke standaard instellingen.

- Audio SETUP-geheugen is niet geïnitieerd.

■ Language Select

Selecteer een taal.

■ Time Format

■ Clock

■ Time Zone

■ Clock Adjust

U kunt de datum en tijd instellen. Zie **Instellingen voor de kalender/klok (P.8)**.

■ Security Code Set

■ Security Code Cancellation

■ Security Code Change

U kunt een beveiligingscode instellen. Zie **Instelling veiligheidscode (P.7)**.

■ Software-informatie

U kunt de softwareversie van dit apparaat bevestigen.

- 1 Raak **Software Information** aan in het menu systeeminstellingen.
- 2 Bevestig de softwareversie.

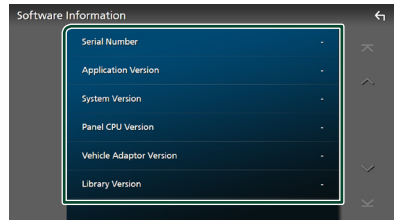

OPMERKING

- Raadpleeg de relevante gebruiksaanwijzing voor de updateprocedure die met de software wordt meegeleverd om te zien hoe de update wordt uitgevoerd.

Audio regelen

U kunt verschillende instellingen aanpassen, zoals de audioschaal of het subwooferniveau.

- 1 Druk op de knop **HOME** / .
- 2 Raak  aan.
- 3 Raak **Audio** aan.

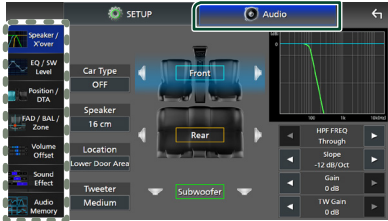

Zie de volgende sectie voor elk van de instellingen.

- Instellen luidspreker/X'over (**P.58**)
- EQ/SW-niveau regelen (**P.59**)
- Instellen positie/DTA (**P.60**)
- FAD/BAL/Zone regelen (**P.62**)
- Stel volumeverschuiving in (**P.64**)
- Geluidseffect instellen (**P.64**)
- Gebruik audiogeheugen (**P.68**)

3-weg luidspreker systeeminstellingen

Kies de juiste crossover-netwerkmodus voor het gebruikte luidsprekersysteem (2-weg of 3-weg luidsprekersysteem).

ALLET OP

- Het aansluiten van 3-weg speakers met de 2-weg modus geselecteerd, kan de speakers breken.

- 1 Druk op de knop **HOME** / .
 - START-scherm verschijnt.
- 2 Raak  aan.
 - Het scherm voor bronselectie verschijnt.
- 3 Raak **STANDBY** aan.
- 4 Druk op knop  ① gevolgd door de knop **HOME** /  ② gedurende 1 seconde gelijktijdig.

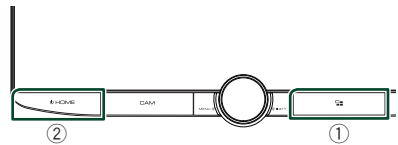

- Het scherm Speakersysteemselectie verschijnt.

- 5 Selecteer de crossover-netwerkfunctie.

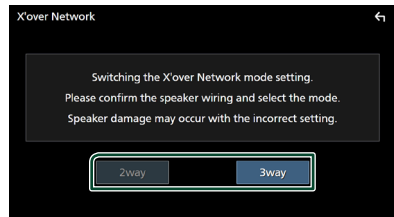

- Er verschijnt een bevestigingsscherm.

- 6 Raak **Yes** aan.

OPMERKING

- Wanneer het 3-weg speakersysteem is geselecteerd, worden de volgende functies uitgeschakeld.
 - Focus voorzijde van luisterpositie/DTA
 - Fader voor regelen algemene audio
 - Zone-regeling
 - Selectie van de luidsprekers die het geluid van de smartphone/mobiele telefoon van Bluetooth HF/Audio moeten uitvoeren
 - Pieptoon voor setup gebruikersinterface
- Terwijl u in gesprek bent op de gekoppelde telefoon of via de spraakherkenningsfunctie, kan het luidsprekersysteem niet worden gewijzigd.
- Wanneer de dubbele zone is geselecteerd en een andere audiobron dan „OFF” is geselecteerd als bron achter, kan het luidsprekersysteem niet naar de 3-weg modus worden geschakeld.

Instelling speaker/X'over

- 1 Druk op de knop HOME / ⏪.**
- 2 Raak  aan.**
- 3 Raak Audio aan.**
 - Het scherm Audio verschijnt.
- 4 Raak Speaker/X'over aan.**
- 5 Selecteer een type auto.**

U kunt het autotype en luidsprekernetwerk, enz. selecteren. Wanneer u uw autotype selecteert, wordt de Delay Time Alignment automatisch geactiveerd (voor tijdsaanpassing van de geluidsuitvoer voor elk kanaal) om de hoogste surroundeffecten te hebben.

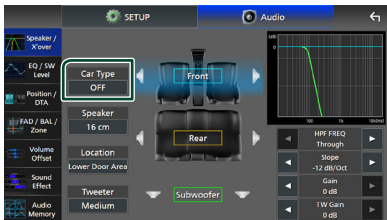

- 6 Raak de luidspreker aan (1) die u wilt afstellen en stel elke parameter (2) als volgt in.**

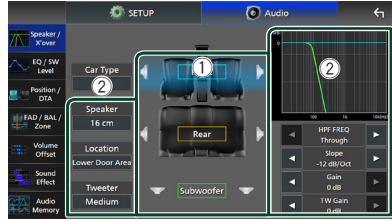

■ Speaker

U kunt een luidsprekertype en -formaat kiezen voor optimale geluidseffecten.

Wanneer het luidsprekertype en -formaat zijn geselecteerd, wordt het cross-overnetwerk van de luidspreker automatisch ingesteld.

■ Location (Alleen voor voorzijde, achterzijde)

Selecteer de luidsprekerpositie die u hebt bepaald.

■ Tweeter (Alleen voor voorzijde)

U kunt de tweeter instellen wanneer u de voorste luidsprekers selecteert.

Geen, Klein, Gemiddeld, Groot

■ HPF FREQ (Alleen voor voorzijde, achterzijde)

Afstelling van het hoogdoorlaatfilter.

■ LPF FREQ (Alleen voor subwoofer)

Afstelling van het laagdoorlaatfilter.

■ Slope

Stel de steilheid van de cross-over in.

■ Gain

Pas de versterking van de voorluidspreker, achterluidspreker of subwoofer aan.

■ TW Gain (Alleen voor voorzijde)

Pas het tweeterniveau aan.

■ Phase Inversion (Alleen voor subwoofer)

Stel de fase van de subwooferuitgang in.

Controleer **Phase Inversion** om de fase 180 graden te verschuiven.

Wanneer luidsprekernetwerk is ingesteld op 3-weg:

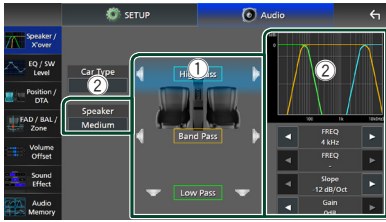

■ Speaker

U kunt een luidsprekertype en -formaat kiezen voor optimale geluidseffecten. Als u geen luidsprekers hebt, selecteert u „None“. Wanneer het luidsprekertype en -formaat zijn geselecteerd, wordt het cross-overnetwerk van de luidspreker automatisch ingesteld.

■ FREQ (Hoge Doorlating)

Afstelling van het hoogdoorlaatfilter. (Alleen voor Hoge doorlating)

■ FREQ (Lage Doorlating)

Afstelling van het laagdoorlaatfilter. (Alleen voor Lage doorlating)

■ HPF FREQ, LPF FREQ (Alleen voor Band doorlating)

Afstelling van het doorlaatfilter.

■ Slope *1 *2

Stel de steilheid van de cross-over in.

■ Gain

Stel de versterking van elke luidspreker in.

■ Phase Inversion

Stel de fase in van tweeter, middenbereik en subwoofer output.

Controleer **Phase Inversion** om de fase 180 graden te verschuiven.

*1 Alleen als „LPF FREQ“, „HPF FREQ“ (Band doorlating) is ingesteld in een modus anders dan „Through“.

*2 Alleen als „FREQ“ (Lage doorlating) is ingesteld in een modus verschillend van „Through“.

OPMERKING

- Voor informatie over het schakelen naar 3-weg speakersysteem, zie **3-weg luidspreker systeeminstellingen (P.57)**.

Equalizerregeling

U kunt de equalizer afstellen door de geoptimaliseerde instelling voor elke categorie te selecteren.

- 1 Druk op de knop **HOME / ⏪**.
- 2 Raak **EQ** aan.
- 3 Raak **Audio** aan.
 - Het scherm Audio verschijnt.
- 4 Raak **EQ / SW Level** aan.
- 5 Raak het scherm aan en stel de **Graphic Equalizer** in zoals u wenst.

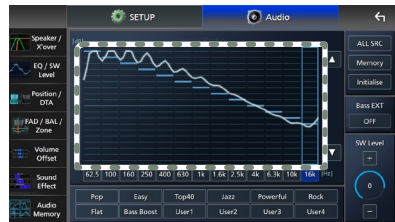

■ Versterkingsniveau (gebied in gestippeld kader)

Pas het versterkingsniveau aan door elke frequentiebalk aan te raken.

U kunt een frequentiebalk selecteren en het niveau aanpassen met **▲**, **▼**.

■ ALL SRC

Pas de aangepaste equalizercurve toe op alle bronnen. Raak **ALL SRC** aan en raak vervolgens **OK** aan op het bevestigingsscherm.

■ Memory

Slaat de aangepaste equalizercurve op als „User1“ tot „User4“. **(P.60)**

■ Initialise

Initialiseer (vlak) de huidige EQ-curve.

■ Bass EXT (Bass Verleng Instellingen)

Wanneer ingeschakeld, worden de frequenties lager dan 62,5 Hz ingesteld op hetzelfde versterkingsniveau (62,5 Hz).

■ SW Level

Pas het volume van de subwoofer aan. Deze instelling is niet beschikbaar wanneer de subwoofer op „None“ is ingesteld. Zie **Instelling speaker/X'over (P.58)**.

Audio regelen

- **Pop / Easy / Top40 / Jazz / Powerful / Rock / Flat / Bass Boost / User1 / User2 / User3 / User4**

Roep de vooraf ingestelde EQ-curve op.

Sla de EQ-curve op

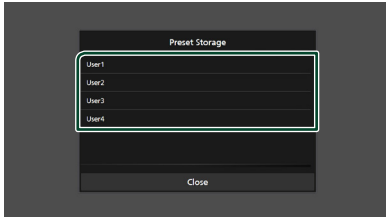

- 1 Pas de EQ-curve aan.
- 2 Raak **Memory** aan.
- 3 Selecteer waar op te slaan.



Luisterpositie/DTA

Met Luisterpositie/DTA kunt u het geluidsveld verbeteren, afhankelijk van de positie van de stoel waarop u zit.

Met Luisterpositie/DTA kunt u „Listening Position” en „Front Focus” instellen. U kunt niet beiden op hetzelfde moment instellen.

- 1 Druk op de knop **HOME** / .
- 2 Raak  aan.
- 3 Raak **Audio** aan.
 - Het scherm Audio verschijnt.
- 4 Raak **Position/DTA** aan.

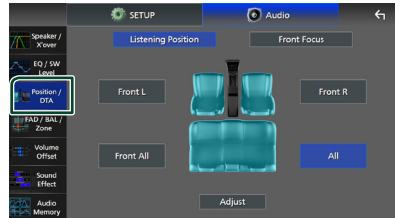

- De luisterpositie instellen (**P.60**)
- Focus voorzijde instellen (**P.61**)

Luisterpositie

Pas de vertragingstijd van het geluid aan, zodat de geluiden van de verschillende luidsprekers tegelijkertijd bij de luisteraar op de geselecteerde stoel aankomen.

- 1 Raak **Listening Position** aan op het Position-/DTA-scherm.
- 2 Selecteer een luisterpositie vanuit **Front R** (Rechts voor), **Front L** (Links voor), **Front All** (Alles voor) en **All**.

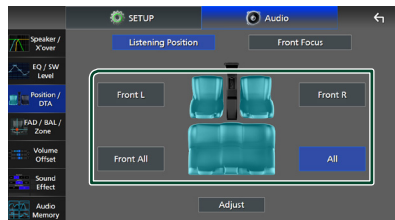

Regeling van de positie-DTA

U kunt uw luisterpositie nauwkeurig afstellen.

- 1 Raak **Adjust** aan.
- 2 Raak **Delay** aan.
- 3 Raak ◀ of ▶ aan om de vertragingstijd van de geselecteerde luidspreker aan te passen.

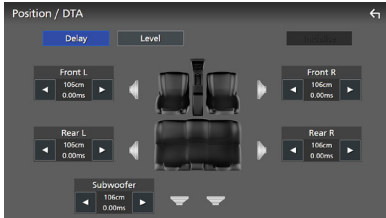

- 4 Raak **Level** aan.
- 5 Raak ◀ of ▶ aan om het geluidsniveau van de geselecteerde luidspreker aan te passen.

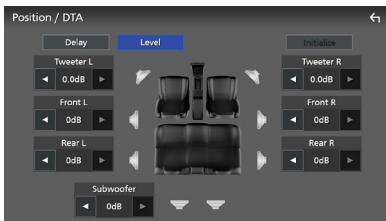

OPMERKING

- Om de instellingen Vertraging en Niveau te initialiseren, raak **Initialise** en **YES** aan op het bevestigingsscherm.

Focus voorzijde

U kunt het denkbeeldige geluidsbeeld op de voorzijde van de geselecteerde stoel richten.

- 1 Raak **Front Focus** aan in het scherm **Positie/DTA**.
- 2 Selecteer een focuspositie aan de voorzijde.

Voor **Front All** en **All**, selecteer Prioriteit L of R afhankelijk van de zijde waar u het denkbeeldige geluidsbeeld wilt plaatsen.

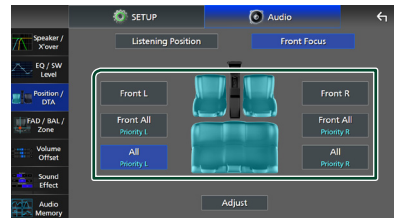

OPMERKING

- Wanneer het 3-wegluidsprekersysteem wordt geselecteerd, wordt de functie focus voor uitgeschakeld.

Fijnafstelling focus voorzijde

- 1 Raak **Adjust** aan.
- 2 Raak **Delay** aan.
- 3 Stel iedere parameter als volgt in.

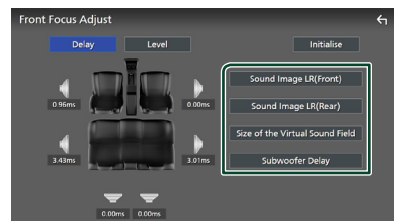

■ Sound Image LR (Front)

Richt het geluidsbeeld op de voorkant van de voorste stoelen.

■ Sound Image LR (Rear)

Richt het geluidsbeeld op de voorkant van de achterste stoelen.

■ Size of the Virtual Sound Field

Pas de grootte van het geluidsbeeld aan uw smaak aan. Als het geluidsbeeld vanaf de voorkant wordt verschoven, plaatst u het terug met **Sound Image LR (Front)** of **Sound Image LR (Rear)**.

■ Subwoofer Delay

Pas de vertragingstijd van het subwoofer-geluid aan.

4 Raak Level aan.

5 Raak ◀ of ▶ aan om het geluidsniveau van de geselecteerde luidspreker aan te passen.

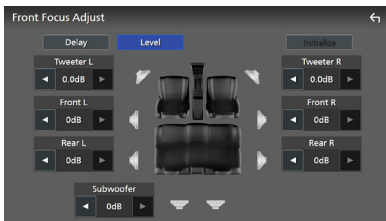

OPMERKING

- Om de instellingen Vertraging en Niveau te initialiseren, raak **Initialise** en **YES** aan op het bevestigingsscherm.

Fader/Balans/Zone regelen

1 Druk op de knop HOME / ⏪.

2 Raak aan.

3 Raak **Audio** aan.

- Het scherm Audio verschijnt.

4 Raak **FAD / BAL / Zone** aan.

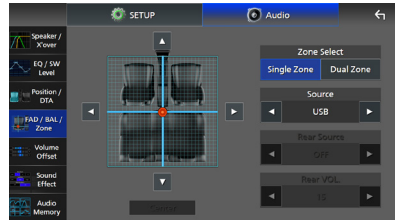

- Fader/Balans regelen (P.62)
- Zoneregeling instellen (P.63)

Fader/Balans regelen

U kunt de volumebalans tussen de luidsprekers instellen.

1 Raak ◀, ▶, ▲ en ▼ aan om de volumebalans aan te passen.

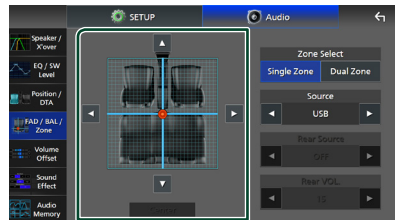

Met ◀ en ▶ wordt de balans tussen links en rechts geregeld.

Met ▲ en ▼ wordt de balans tussen voor en achter geregeld.

■ Center

Wis de aanpassing.

OPMERKING

- Wanneer het 3-wegluidsprekersysteem is geselecteerd, wordt het aanpassen van „Fader” uitgeschakeld.

Zone-regeling

U kunt verschillende bronnen selecteren voor de voor- en achterposities in het voertuig.

1 Raak **Dual Zone** aan op het scherm FAD/BAL/Zone.

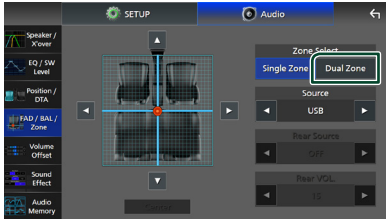

■ Source

U kunt de huidige bron wijzigen.

2 Stel de verschillende bronnen als volgt in.

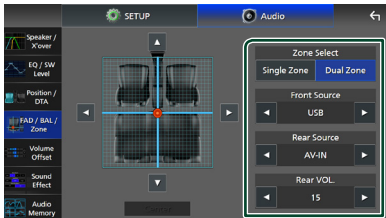

■ Zone Select

Raak **Single Zone** aan om de dubbele zonefunctie uit te schakelen.

■ Front Source, Rear Source

Selecteer voor elk een audiobron.

Achterbron;

„AV-IN“/„iPod“/„USB“/„OFF“

■ Rear VOL.

Pas het volume van de achterbron aan.

OPMERKING



- Wanneer de achterste bron wordt doorgeschakeld, wordt de audiobron waarvan het geluid via de AV OUTPUT-aansluiting wordt doorgegeven, ook naar dezelfde bron doorgeschakeld.
- Wanneer de functie Dubbele zone op On is ingesteld, zijn de volgende functies niet beschikbaar.
 - Weergave van de subwoofer.
 - Subwooferniveau/Basversterking (P.64)
 - Equalizerregeling/Geluidseffect/Luisterpositie (P.59, 64, 60)
 - Luidsprekerinstellingen (P.58)
 - Fader voor regelen algemene audio
 - Weergave van een hoge-resolutie geluidsbron
- Wanneer de dubbele zone is geselecteerd en een andere audiobron dan „OFF“ is geselecteerd als bron achter, kan het luidsprekersysteem niet worden geschakeld.
- U kunt de AV-IN niet selecteren wanneer de video-ingangsaansluiting voor de camera wordt gebruikt.

Achterste bron

- U kunt iPod niet selecteren als het verbonden is via Bluetooth of Apple CarPlay.
- Als u iPod selecteert als de bron voor, dan kunt u USB niet selecteren als de bron achter.
- Als u USB selecteert als de bron voor, dan kunt u iPod niet selecteren als de bron achter.
- Als u HDMI selecteert als de bron voor, worden bestanden met samplingfrequenties hoger dan 96 kHz in USB die geselecteerd zijn als de bron achter overgeslagen.
- Als u Bluetooth audio, Radio, Digital Radio, Wireless Mirroring, Apple CarPlay of Android Auto als de bron voor selecteert, kunt u USB of iPod niet selecteren als de bron achter.

Volumeplaats

Het volume van de huidige bron nauwkeurig afstellen om het verschil in volume tussen verschillende bronnen tot een minimum te beperken.

- 1 Druk op de knop **HOME** / .
- 2 Raak  aan.
- 3 Raak **Audio** aan.
 - Het scherm Audio verschijnt.
- 4 Raak **Volume Offset** aan.
- 5 Raak **+ of -** aan om het niveau aan te passen.



■ Initialise

Keert terug naar de initiële instellingen.



Raak **Initialise** aan en raak vervolgens **YES** aan op het bevestigingsscherm.

OPMERKING

- Als u eerst het volume hebt verhoogd, verlaagt u daarna het volume met „Volume Offset“. Als de stroombron plotseling wordt overgeschakeld naar een andere bron, kan dit een extreem hard geluid produceren.

Geluidseffect

U kunt de geluidseffecten instellen.

- 1 Druk op de knop **HOME** / .
- 2 Raak  aan.
- 3 Raak **Audio** aan.
 - Het scherm Audio verschijnt.
- 4 Raak **Sound Effect** aan.

5 Stel iedere parameter als volgt in.



■ Bass Boost

Stel de hoeveelheid basversterking in „OFF“/ „1“/ „2“/ „3“.

■ Loudness

Stel de hoeveelheid versterking van lage en hoge tonen in.

„OFF“, „Low“ (Laag), „High“ (Hoog)

■ Drive Equalizer

Vermindert het rijlawaai door de bandbreedte te verhogen.

„OFF“, „ON“

■ Space Enhancer

Selecteer het gevoel van geluidsruimteverbetering.

„OFF“ (UIT)/ „Small“ (Klein)/ „Medium“ (Middel)/ „Large“ (Groot).

Deze instelling is niet beschikbaar voor de digitale radio en de tunerbron.

■ Supreme

Schakel de Supreme-functie AAN/UIT.

Technologie voor het extrapoleren en met een algoritme aanvullen van het hoge-frequentiebereik dat wegvalt tijdens het coderen.

■ Realizer

Maak het geluid virtueel realistischer met behulp van het Digital Signal Processor-systeem (DSP).

Selecteer het niveau uit „OFF“ (UIT)/ „1“/ „2“/ „3“.

■ Stage EQ

U kunt de hoogte van luidsprekers virtueel aanpassen aan uw luisterpositie.

„OFF“ (UIT)/ „Low“ (LAAG)/ „Middle“ (MIDDEL)/ „High“ (HOOG).

■ Parametric EQ

Als dit is ingesteld op „ON“, kunt u gebruik maken van de parametrische equalizer.

Voor meer informatie, zie **Parametrische equalizer (P.65)**.

Parametrische equalizer

Naast de traditionele grafische equalizer, is dit toestel voorzien van een parametrische equalizer, waardoor u preciezere aanpassingen kunt maken. Door elke equalizer op de juiste manier te gebruiken, kunt u het toestel grondiger kalibreren.

Aanpassing met behulp van deze functie vereist expertise.

Wanneer kunt u elke functie gebruiken

● Parametrische equalizer

Gebruik deze om de frequentiekenmerken van de akoestische eigenschappen van de auto subtiel te corrigeren of te verbeteren om een basis te leggen voor aanpassingen. Er zijn mogelijk gevoelige oren of een meetinstrument nodig om de problemen van het geluidsveld in de auto te begrijpen.

● Grafische equalizer

Gebruik deze om actief een aantrekkelijk geluid te creëren zoals gebruikelijk. Iedereen kan gemakkelijk dit resultaat bereiken door intuïtieve bediening uit te proberen.

Aanpassingen zijn mogelijk nog effectiever wanneer de basis wordt gelegd door gebruik te maken van de parametrische equalizer.

De parametrische equalizer

Met dit systeem kunt u naar wens het filter, de frequentie, de Q-factor (scherpte) en slope gain regelen op 14 punten bestaande uit 9 punten gezamenlijk voor voor/achter/subwoofer, 2 punten voor alleen voor, 2 punten voor alleen achter en een punt voor alleen subwoofer.

OPMERKING

- Configureer de parametrische equalizer om de basis voor aanpassingen te bepalen voordat u begint met het maken van aanpassingen met behulp van de grafische equalizer.
- De veranderingen die zijn gemaakt met behulp van de parametrische equalizer worden niet op het scherm van de grafische equalizer weergegeven.
- U kunt de effecten nagaan met behulp van de AAN/UIT-knop van de parametrische equalizer.

Aanpassingen

Als er onaangename pieken zijn, kunt u de piekfilter naar links of rechts schuiven en de frequenties op het gehoor zoeken. Geluidstechnici gebruiken deze methode om snel en efficiënt aanpassingen te maken.

Echter, om de pieken en dalen van een audiosysteem voor een auto vast te stellen, moet u het roze geluid dat uit de luidspreker komt vastleggen met een microfoon en het analyseren door middel van een Real Time-analyse (RTA). Stel op grond van het resultaat van de analyse de pieken en/of dalen vast die gecorrigeerd moeten worden en stel de filters in om ze te annuleren.

De filters van de parametrische equalizer

Met filters kunt u specifiek geluid verwijderen of selecteren door middel van signaalverwerking.

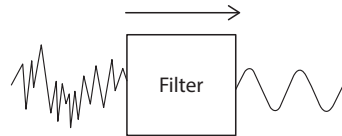

OPMERKING

- De afbreekfrequentie is de grens tussen de doorlaatband en de stopband. De definitie van afbreekfrequentie is een frequentie waarvoor de uitvoer -3 dB is van de nominale waarde van de doorlaatband.

● **Hoogdoorlaatfilter**

Laat signalen door met frequenties die hoger zijn dan een bepaalde frequentie (f_c : 'afbreekfrequentie') en dempt signalen met frequenties die beneden de afbreekfrequentie liggen. Gebruik dit alleen om hoogfrequente signalen door te laten. Gebruik dit bijvoorbeeld in de volgende gevallen:

- Voor het selecteren van de frequentieband voor afzonderlijke tweeters. Door het selecteren van de specifieke frequentieband kan het niveau worden aangepast aan de frequentieband afzonderlijk.
- Het geluid kan troebel zijn tijdens het afspelen van geluid met een lage frequentie. Dit doet zich voor wanneer lagere frequenties dan de luidspreker capaciteit worden ingevoerd. Om dit te op te heffen, gebruikt u de hoogdoorlaatfilter om de frequenties te blokkeren die lager zijn dan de luidspreker capaciteit.

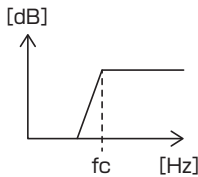

● **High-shelving filter/Low-shelving filter**

Deze filters verlagen of verhogen signalen boven of onder een bepaalde frequentie (f_c : afbreekfrequentie), die planken in de frequentiespectra creëren. Een high-shelving filter verlaagt of verhoogt de frequenties boven de doelfrequentie en een low-shelving filter verlaagt of verhoogt de frequenties onder de doelfrequentie. Het lage frequentieniveau regelt de lagere frequenties en het hoge frequentieniveau regelt de hoge frequenties. Gebruik deze bijvoorbeeld in de volgende gevallen:

- Wanneer u het volume van de tweeters wilt wijzigen, bijvoorbeeld als ze dichtbij uw oren zijn en te luid klinken.
- Als u het volume van de onderhavige subwoofer wilt veranderen.

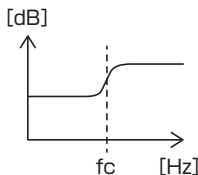

● **Piekfilter**

De frequenties in de buurt van een bepaalde frequentie (f_0 : de middenfrequentie) worden versterkt of gedempt. Gebruik dit bijvoorbeeld in de volgende gevallen:

- Als u een klein bereik van frequenties wilt regelen om de frequentieafwijking in de auto te corrigeren.
- Om een klapperend geluid uit de luidspreker te verminderen door het frequentiebereik van de ruis te veranderen.
- Om de geluidsbalans aan te passen van het volledige bereik tussen het laagste en het hoogste segment.

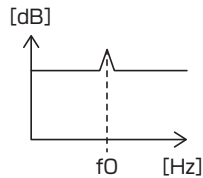

● **Laagdoorlaatfilter**

Laat signalen door met frequenties die lager zijn dan een bepaalde frequentie (f_c : 'afbreekfrequentie') en dempt signalen met frequenties die boven de afbreekfrequentie liggen. Gebruik dit alleen om laagfrequente signalen door te laten. Gebruik dit bijvoorbeeld in de volgende gevallen:

- Voor het selecteren van de lage frequenties voor een subwoofer.
- Voor het extraheren van midden/lage frequenties als u gebruik maakt van luidsprekers met afzonderlijke tweeters en u de hoge tonen wilt uitvoeren naar de tweeters en de midden/lage frequenties naar de woofers.
- Om de hoge frequenties te verlagen als ze te hoog zijn.

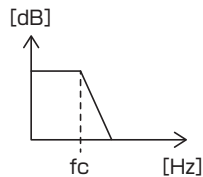

De parametrische equalizer aanpassen

Vorbereiding

- Corrigeer de waarde in „Listening Position“ en „Front Focus“ voor het aanpassen van de parametrische equalizer. Zie **Luisterpositie/DTA (P.60)**.

- 1 Druk op de knop **HOME** / ⏏ .
- 2 Raak ⊕ aan.
- 3 Raak **Audio** aan.
- 4 Raak **Sound Effect** aan.
- 5 Stel de parametrische EQ in op **ON** en raak **Yes** aan.
- 6 Raak **SETUP** aan.
 - Het scherm parametrische EQ verschijnt.
- 7 Beweeg, tijdens het beluisteren van muziek, het piekfilter naar links en rechts om naar onaangename pieken te zoeken en deze te onderdrukken.
- 8 Gebruik roze ruis en een analysator om dalingen te identificeren, want dalingen zijn moeilijk te vinden.

Corrigeer steile (10 dB of hoger) pieken en dalen omdat deze in het algemeen worden beschouwd als belemmeringen voor de geluidskwaliteit.
- 9 Stel iedere parameter als volgt in.



1 Luidspreker

Selecteer de luidspreker.

Wanneer het luidsprekernetwerk is ingesteld op 2-weg:

„Common“/„Front“/„Rear“/„Subwoofer“

Wanneer het luidsprekernetwerk is ingesteld op 3-weg:

„Common“/„Tweeter“/„Middle“/„Woofer“

2 EQ-punten/curve

Geef het EQ-punt en de curve weer. Pas de EQ-punten aan door aanraken.

EQ-punt (rood): Het EQ-punt dat op dit moment wordt aangepast.

EQ-punt (blauw/geel): EQ-punten die op dit moment niet worden aangepast.

Curve (oranje): EQ-curve van de luidspreker die op dit moment wordt aangepast.

Curve (blauw): Algemene EQ-curve.

3 Filter

Selecteer het filter.

„High Pass“/„High Shelving“/„Peaking“/„Low Shelving“/„Low Pass“

4 Heeft invloed op alle luidsprekers*1

- **ON**: Weergave geluid via alle luidsprekers.
- **OFF**: Voert alleen geluid uit via de luidspreker die op dit moment is geselecteerd.

5 Initialise / Flat

- **Initialise**: Initialiseer (afvlakken) de aanpassing van alle luidsprekers.
- **Flat**: Initialiseer (afvlakken) de aanpassing van de huidige luidspreker.

6 Frequentie/stijging

Stel de frequentie en de stijging in.

◀ en ▶ pas de frequentie aan.

▲ en ▼ pas de stijging aan.

OPMERKING

- Raak het EQ-punt aan om ongeveer de frequentie en de stijging te bepalen, gebruik vervolgens deze toets om fijne afstellingen te maken.

7 Q / Slope*2

Stel de Q-factor en de curve in.

8 Punt

Selecteer het EQ-punt om aan te passen.

9 Voorinstelling

- **User1 / User2 / User3**: Onthoudt het voorgestelde EQ.
- **Memory**: Slaat de huidige EQ-instellingen op.

*1 Alleen wanneer de andere luidspreker dan „Common“ is geselecteerd.

*2 Wanneer „Peaking“-filter is geselecteerd, kunt u de Q-factor aanpassen. Wanneer „High Pass“ of „Low Pass“ filter is geselecteerd, kunt u de curve aanpassen.

OPMERKING

- U kunt de EQ-punten en de curve aanpassen op basis van een vooringestelde EQ. Roep de vooringestelde EQ op en raak de preset-toets aan om hem te deselecteren voor aanpassing.

- 10** Wanneer u klaar bent met de aanpassingen, sla dan de resultaten op als een voorinstelling en controleer de gevolgen door van presets te wisselen of door de de parametrische equalizer te zetten op **ON** en **OFF**.
- 11** Gebruik de grafische equalizer om laatste aanpassingen te maken. (P.59)

Audio-instellingen-geheugen

Instellingen voor audioregeling kunnen worden opgeslagen. De opgeslagen instellingen kunnen op elk moment worden opgeroepen.

- 1** Druk op de knop **HOME** / .
- 2** Raak  aan.
- 3** Raak **Audio** aan.
 - Het scherm Audio verschijnt.
- 4** Raak **Audio Memory** aan.

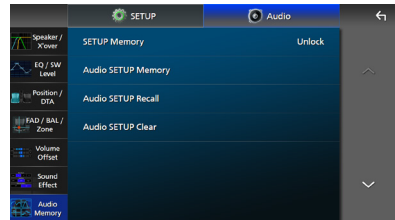

■ **SETUP Memory**

Vergrendel of ontgrendel de Audio SETUP Geheugen/Terugroepen/Wissen.

■ **Audio SETUP Memory**

Onthoud de huidige audio-instellingen.

- FAD/BAL/Zone/Luidspreker/X'over, Equalizer (Voorinstelling gebruiker, SW-niveau), Positie/DTA, Geluidseffect (P.57)

■ **Audio SETUP Recall**

Roep de opgeslagen audio-instelling op.

■ **Audio SETUP Clear**

Wis het geluid-SETUP-geheugen en de huidige opgeslagen geluidsinstelling.

Afstandsbediening

Dit toestel kan met de afstandsbediening KNA-RCVD331 (optionele accessoire) worden bediend.

▲ LET OP

- Brand- of explosiegevaar als de batterij wordt vervangen door een onjuist type. Zorg ervoor dat u deze alleen vervangt door hetzelfde type.
- Risico op brand, explosie of lekkage van ontvlambare vloeistof of gas als de batterij in een omgeving met een extreem hoge temperatuur wordt achtergelaten en/of wordt blootgesteld aan extreem lage luchtdruk. De batterij of batterijen mogen niet worden blootgesteld aan extreme hitte, zoals zonlicht, vuur en dergelijke.
- Risico op brand, explosie of lekkage van ontvlambare vloeistof of gas als de batterij in het vuur of in een hete oven wordt weggegooid, wordt opgeladen, kortgesloten, mechanisch wordt verpletterd of de batterij wordt gesneden.
- Wanneer u gemorste vloeistoffen in uw ogen krijgt of op uw kleren, spoel dan uw ogen of kleren onmiddellijk uit met water en raadpleeg uw huisarts.

Batterij installeren

Als de afstandsbediening alleen van dichtbij functioneert of helemaal niet functioneert, zijn de batterijen waarschijnlijk leeg.

Vervang in dit geval de batterijen door nieuwe.

- 1 **Plaats twee batterijen van het formaat AAA (R03) met de ⊕ en ⊖ pool op de juiste wijze uitgelijnd. Houd u hierbij aan de instructie van de afbeelding in de batterijbehuizing.**

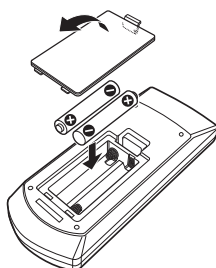

Functie van de knoppen van de afstandsbediening

■ Wijzigen van de bedrijfsmodus

De functies die met de afstandsbediening kunnen worden uitgevoerd, zijn afhankelijk van de positie van de modusschakelaar.

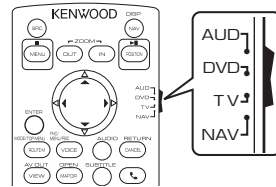

■ AUD-modus

Schakel naar deze modus wanneer u een geselecteerde bron of een tunerbron enz. bedient.

■ DVD-stand/TV-stand/NAV-stand

Niet gebruikt.

OPMERKING

- Wanneer u een speler bedient die niet in het toestel is geïntegreerd, selecteer dan de modus "AUD".

■ Modus Direct zoeken

Met de afstandsbediening kunt u direct naar de gewenste frequentiewaarde van de radiobron springen door het nummer in te voeren dat overeenkomt met de verbinding.

OPMERKING

- Deze handeling kan niet worden uitgevoerd voor het USB-apparaat en de iPod.

- 1 **Druk op de knop #BS.**

- 2 **Voer het nummer van de inhoud die u wilt afspelen in met het numeriek toetsenbord.**

- 3 **Druk op de knop ◀ of ▶.**

➤ De inhoud die overeenkomt met het nummer dat u hebt ingevoerd wordt afgespeeld.

Basisoperatie

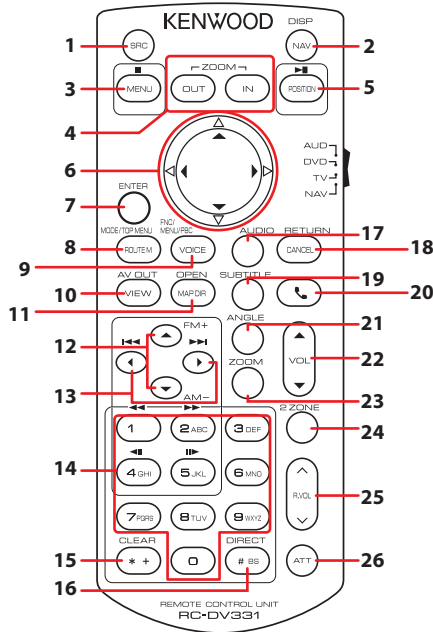

	Toets naam	Modus schakelaar	Functie
1	SRC	AUD	Schakelt naar de af te spelen bron. (P.55) In handsfree-modus, verbreekt de verbinding.
2	NAV	–	Toont het APP-scherm (Apple CarPlay/Android Auto/Wireless Mirroring).
3	MENU	–	Niet gebruikt.
4	OUT, IN	–	Niet gebruikt.
5	POSITION	AUD	Pauzeert een nummer of bestand en hervat het afspelen door twee keer op de toets te drukken. Voor de bronnen Radio en Digitale Radio, schakelt de zoekstand.
6	Cursortoets	–	Niet gebruikt.
7	ENTER	–	Niet gebruikt.
8	ROUTE M	AUD	De schermmodus verandert elke keer wanneer u deze knop indrukt tijdens videoweergave.
9	VOICE	AUD	Geeft het regelscherm van de huidige bron weer. (USB)
10	VIEW	AUD	Schakelt naar de AV-bron voor weergave.
11	MAP DIR	AUD	Niet gebruikt.
12	▲/▼	AUD	Selecteert de af te spelen map. Voor de radiobron selecteert u de FM/AM-band die moet worden ontvangen.

	Toets naam	Modus schakelaar	Functie
13	◀▶	AUD	Selecteert het af te spelen nummer of bestand. Voor de bronnen Radio en Digitale Radio, schakelt naar stations ontvangen door het apparaat.
14	Numeriek toetsenbord	AUD	Voor de bronnen Radio en Digitale Radio, stelt het u in staat om het vooringestelde nummer in te voeren. <ul style="list-style-type: none"> • Als het vooringestelde nummer één cijfer is, drukt u op het nummer. • Als het vooringestelde nummer twee cijfers is, drukt u de nummers continu binnen 3 seconden in. • Het binnen 3 seconden op ◀▶ drukken stelt u in staat om het vooringestelde nummer van één cijfer vast te stellen. Stelt u in staat om het op te zoeken nummer in de directe zoekmodus in te geven. Zie voor details van de modus Direct zoeken: Modus Direct zoeken (P.69) .
15	* +	–	Niet gebruikt.
16	# BS	AUD	Schakelt over op de modus Direct zoeken. Zie voor details van de modus Direct zoeken: Modus Direct zoeken (P.69) .
17	AUDIO	–	Niet gebruikt.
18	CANCEL	–	Niet gebruikt.
19	SUBTITLE	–	Niet gebruikt.
20	☎	–	Als een oproep binnenkomt, wordt deze beantwoord.
21	ANGLE	–	Niet gebruikt.
22	Vol ▲▼	–	Regelt het volume.
23	ZOOM	–	Niet gebruikt.
24	2 ZONE	AUD	Zet de dubbele-zonefunctie aan en uit.
25	R.VOL ^▼	–	Regelt het volume achterin wanneer de dubbele-zonefunctie aanstaat.
26	ATT	–	Verlaagt het volume wanneer eenmaal ingedrukt. Herstelt het vorige volume wanneer twee keer wordt ingedrukt.

Verbinden/installeren

Deze paragraaf is bedoeld voor de professionele installateur.

Laat voor de veiligheid de bedrading en montage over aan professionals. Raadpleeg de autoradio-dealer.

Vóór de installatie

Neem vóór de installatie van dit toestel de volgende voorzorgsmaatregelen in acht.

▲ WAARSCHUWINGEN

- Als u de ontstekingskabel (rood) en de accukabel (geel) op het chassis van de auto (massa) aansluit, kunt u kortsluiting veroorzaken waardoor brand kan ontstaan. Sluit deze kabels altijd aan op de voedingsbron die door de zekeringkast loopt.
- Verwijder niet de zekering van de ontstekingskabel (rood) en de accukabel (geel). De voeding moet zijn aangesloten op de kabels via de zekering.

▲ LET OP

- Installeer dit toestel in de console van uw auto. Raak het metalen deel van dit toestel tijdens of na het gebruik niet aan. Metalen delen zoals de behuizing worden heet.

OPMERKING

- De montage en aansluiting van dit product vereist kennis en ervaring. Voor uw eigen veiligheid dient u de montage en aansluiting over te laten aan deskundigen.
- Installeer het toestel niet als het een belemmering wordt voor prestaties van de chauffeur.
- Pas de positie van het paneel aan zodat het geen belemmering wordt voor prestaties van de chauffeur.
- Zorg dat het toestel op een negatieve 12 Volt gelijkstroomvoeding is geaard.
- Installeer het toestel niet op plaatsen die aan direct zonlicht, overmatige hitte of vochtigheid blootstaan. Vermijd tevens zeer stoffige plaatsen of plaatsen waar het toestel nat zou kunnen worden.

- Gebruik geen eigen schroeven. Gebruik uitsluitend de bij het toestel geleverde schroeven. Het gebruik van verkeerde schroeven kan het toestel beschadigen.
- Indien de stroom niet is ingeschakeld, („er is een storing in de bedrading van de luidspreker. Controleer de aansluitingen.“ Indien wordt weergegeven), is er misschien een kortsluiting van de luidspreker draden of komen de draden in aanraking met het chassis van het voertuig en is de beschermingsfunctie mogelijk geactiveerd. Controleer in dit geval de luidsprekerkabel.
- Als het contact van uw auto geen ACC-stand heeft, moet u de ontstekingskabel met een spanningsbron verbinden die gelijk met het contact van de auto wordt in- of uitgeschakeld. Als u de ontstekingskabel verbindt met een spanningsbron waar constant spanning op staat, zoals een accukabel, kan de accu leeglopen.
- Als de console een deksel heeft, sluit het deksel niet, zelfs niet wanneer het toestel correct is geïnstalleerd.
- Als de zekering is doorgebrand, controleert u eerst of de kabels elkaar niet raken en zo een kortsluiting veroorzaken en vervangt u de zekering door een nieuwe met dezelfde stroomsterkte.
- Isoleer niet-aangesloten kabels met isolatieband of ander geschikt materiaal. Voorkom kortsluiting door de kapjes op het uiteinde van de niet-aangesloten kabels of aansluitingen niet te verwijderen.
- Sluit de luidsprekerkabels correct aan op de corresponderende aansluitingen. Het toestel kan beschadigd raken of niet langer werken als u de ⊖-draden deelt of deze aardt met een metalen onderdeel van het voertuig.
- Indien er maar twee luidsprekers op het systeem worden aangesloten, moeten de connectors óf op de beide voorste uitgangen óf op de beide achterste uitgangen worden aangesloten (verwissel voor en achter niet). Indien u bijvoorbeeld de ⊕ connector van de linker luidspreker op een voorste uitgang aansluit, mag u de ⊖ connector niet op een achterste uitgang aansluiten.

- Controleer na het installeren van het toestel of de remlichten, richtingaanwijzers, ruitenwissers etc. van de auto correct functioneren.
- Installeer het toestel zodanig dat een maximale hoek van 30° wordt bereikt.
- Dit toestel is uitgerust met een ventilator om de binnentemperatuur te verminderen. Monteer de unit niet op een plaats waar de koelventilator van de unit wordt geblokkeerd. Wanneer deze openingen worden geblokkeerd, kan de binnentemperatuur oplopen en het toestel defect raken.

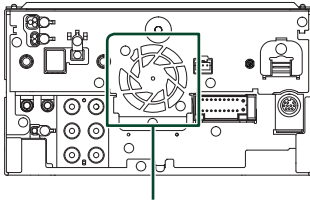

Ventilator

- Duw niet te hard op het paneeloppervlak tijdens de installatie van het toestel in het voertuig. Dit kan leiden tot krassen, schade of het niet meer goed functioneren.
- De ontvangst wordt mogelijk slechter wanneer zich metalen voorwerpen in de buurt van de Bluetooth/Wi-Fi-antenne bevinden.

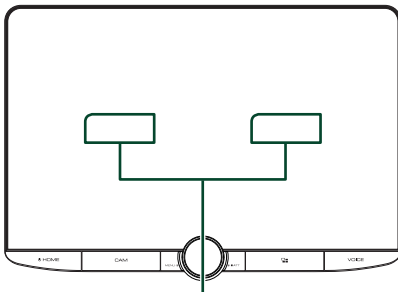

Bluetooth/Wi-Fi-antenne-eenheid

● **Voorwaartse en laterale gezichtsvelden**

- Om het voorwaartse en laterale gezichtsveld van de bestuurder te bepalen onder normale omstandigheden, plaats een statief (direct zichtbaar vanaf de voorkant of zichtbaar via de achteruitkijkspiegel van de auto) zoals afgebeeld.

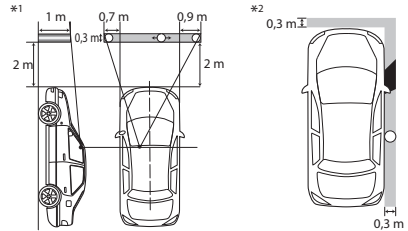

○ : Statief (hoogte: 1 m, diameter: 0,3 m)

■ : Gezichtsveld vanaf stuurpositie

■ : Uitzonderingsgebied (afmeting statief is onderhevig aan regelgeving)







- Voor voertuigen met het stuur aan de rechterkant zijn de normen omgekeerd.

*1 Het statief moet zichtbaar zijn vanaf de positie van de bestuurder direct vooruit in zijn gezichtsveld.

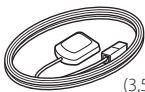
*2 Het statief moet direct of indirect zichtbaar zijn door de spiegel, etc. vanuit de positie van de bestuurder.

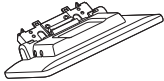
■ **Meegeleverde accessoires voor installatie**

①		x1
②	(1 m)	x1
③	(3 m)	x1
④		x1
⑤	(Ø3 x 6 mm) (Zwart)	x2

⑥	 (3,5 m)	x1
⑦		x1
⑧		x1
⑨		x2
⑩	 Links/Rechts	x1
⑪	 (M5 x 8 mm)	x6

■ Installatieprocedure

- 1) Voorkom kortsluiting door de sleutel uit het contactslot te verwijderen en de ⊖ aansluiting van de accu los te koppelen.
- 2) Verwijder de onderdelen van het voertuig voor het installeren van het toestel en het aansluiten van kabels op de terminal.
- 3) Verbind de juiste in- en uitgangskabels van elk toestel.
- 4) Bepaal de hoogte van het beeldscherm en de positie van de schuifregelaar. Zie **Afstand tussen het beeldscherm en het hoofdapparaat (P.75)**.
- 5) Neem connector B op de bedradingsbundel en sluit deze aan op de luidsprekerconnector van uw auto.
- 6) Neem connector A op de bedradingsbundel en sluit deze aan op de externe spanningsconnector op uw auto.
- 7) Sluit de connector van de bedradingsbundel op het toestel aan.
- 8) Installeer het hoofdapparaat in het voertuig.
- 9) Plaats de onderdelen van het voertuig terug.
- 10) Installeer het beeldscherm.
- 11) Sluit de ⊖-pool van de batterij weer aan.
- 12) Voer de begininstelling uit.
Zie **Eerste installatie (P.6)**.

De unit installeren

■ Controleer de installatiepositie van het beeldscherm







● Voertuigen kunnen niet worden geïnstalleerd

Installatie is misschien mogelijk als het volgende vermeden kan worden door de positie van de schuifregelaar en de weergavehoogte aan te passen.

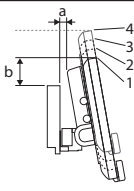
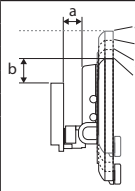
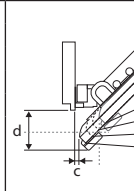
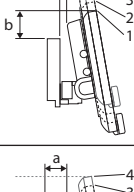
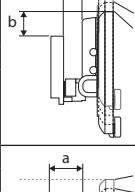
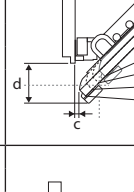
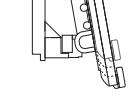
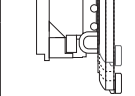
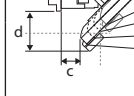
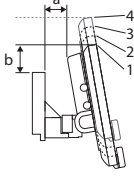
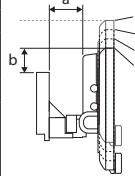
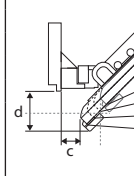
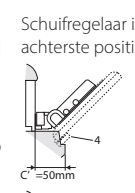
Als het toestel geïnstalleerd is, wordt de bediening van hendels, zoals de versnellingshendel, ruitenwisserhendel en de hendel voor de richtingaanwijzer, beïnvloed.	Er zit een alarmschakelaar verborgen onder de bestuurdersstoel.	Het beeldscherm komt tegen een paneel aan op het voertuig.
		

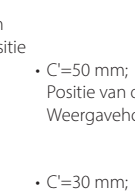
● Afstand tussen het beeldscherm en het hoofdapparaat

Pas de positie van de schuifregelaar en de weergavehoogte aan zodat beweging van het beeldscherm niet wordt belemmerd.

Positie van de schuifregelaar	Weergavehoek				Weergavehoogte				
	-10°	0°	45°		1	2	3	4	
Achterste positie				-10°	a	10			
				-10°	b	38,1	50,9	63,8	76,5
				0°	a	26,7			
				0°	b	34,7	47,7	60,7	73,7
				45°	c	5,7	14,4	24,1	33,4
				45°	d	55,4	46,3	37,1	27,8
Voorwaartse positie				-10°	a	30,1			
				-10°	b	38,1	50,9	63,8	76,5
				0°	a	46,7			
				0°	b	34,7	47,7	60,7	73,7
				45°	c	25,7	34,9	44,1	53,3
				45°	d	55,4	46,3	37,1	27,8

Toestel: mm

Voorbeelden

Clusterpaneel op het voertuig

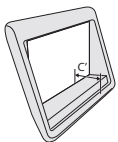

Schuifregelaar in achterste positie

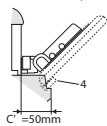

Schuifregelaar in voorwaartse positie

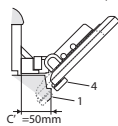

- C'=50 mm;
Positie van de schuifregelaar: Voorwaartse positie
Weergavehoogte: Alleen „4“ instellen

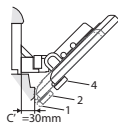
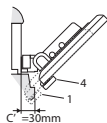

- C'=30 mm;
Positie van de schuifregelaar: Achterste positie
Weergavehoogte: Alleen „4“ instellen

Positie van de schuifregelaar: Voorwaartse positie
Weergavehoogte: Stel „2“~„4“ in

De schuifregelaar naar voren plaatsen

- 1 Verwijder de vier schroeven van de onderkant van het hoofdapparaat.

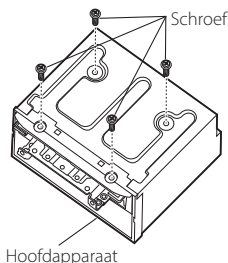

- 2 Verwijder de twee afdekkingen voor de achterste positie en verwijder vervolgens de twee zeskantschroeven uit de beugel voor de achterste positie.

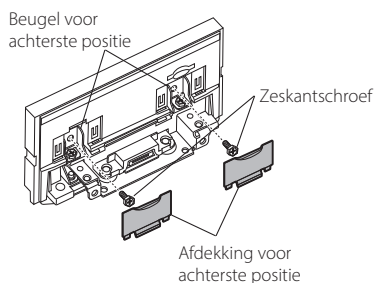

- 3 Trek het schuifregelaarsblok naar voren en verwijder de twee zeskantschroeven om de beugel voor de achterste positie te verwijderen.

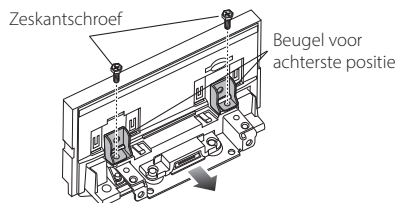

- 4 Plaats de beugel voor de voorste positie (accessoire 10) aan elke kant zodat de uitsteeksel zijn uitgelijnd met de sleuven op het hoofdapparaat.

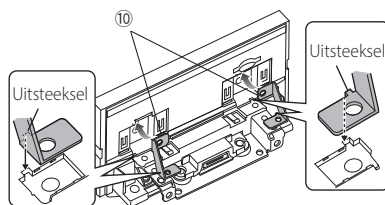

- 5 Bevestig de beugel voor de voorste positie op het schuifregelaarsblok met de twee zeskantschroeven. Duw tegen het schuifregelaarsblok totdat het stopt en bevestig vervolgens de beugel voor de voorste positie aan het hoofdapparaat met de twee zeskantschroeven.

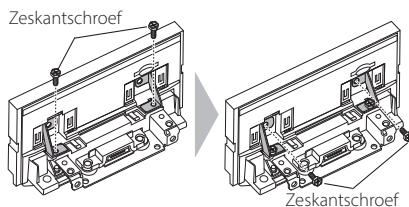

- 6 Plaats de vier schroeven terug aan de onderkant van het hoofdapparaat.

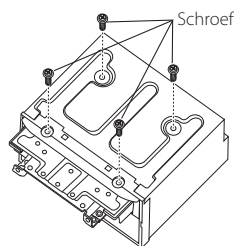

- 7 Monteer de afdekking voor de voorste positie (accessoire 9) op twee plaatsen, zoals afgebeeld.

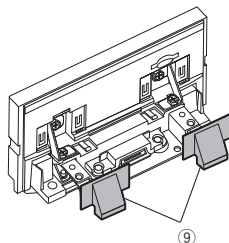

De weergavehoogte aanpassen

- 1 Verwijder de vier platkopschroeven van beide zijden.

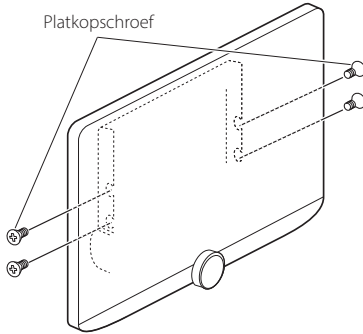

- 2 Pas de weergavehoogte aan in overeenstemming met de positie van het schroefgat. Standaard is „1“.

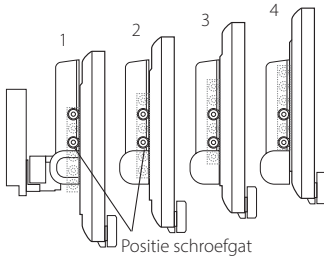

- 3 Plaats de vier platkopschroeven aan beide zijden terug en bevestig het beeldscherm.

OPMERKING

- Bevestig op de juiste manier met de platkopschroeven. Na het installeren van het beeldscherm (accessoire ⑧) op het hoofdapparaat, kantelt u het toestel naar voren totdat het niet verder kan en controleert u of het beeldscherm (accessoire ⑧) niet in aanraking komt met onderdelen. Als het beeldscherm tegen voertuigonderdelen aan komt, past u de weergavehoogte opnieuw aan.

GPS-antenne

De GPS-antenne wordt in de auto geïnstalleerd. De antenne moet zo horizontaal mogelijk worden geïnstalleerd zodat de GPS-satellietsignalen goed kunnen worden ontvangen.

Installeer de GPS-antenne als volgt in uw auto:

- 1) Reinig het dashboard of het oppervlak waarop u de antenne wilt installeren.
- 2) Verwijder de afdekfolie van de metalen plaat (accessoire ⑦).
- 3) Druk de metalen plaat (accessoire ⑦) stevig op het dashboard of een ander oppervlak waarop u de antenne wilt installeren. U kunt de metalen plaat (accessoire ⑦) buigen, zodat deze indien nodig ook op gebogen oppervlakken kan worden geïnstalleerd.
- 4) Verwijder de beschermstrook van de GPS-antenne (accessoire ⑥) en plak de antenne op de metalen plaat (accessoire ⑦) vast.

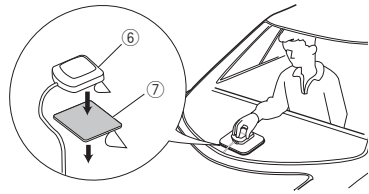

OPMERKING

- Gebruik de meegeleverde GPS-antenne. Het gebruik van andere dan de meegeleverde GPS-antenne kan een daling in de nauwkeurigheid van uw positionering teweeg brengen.
- In sommige typen auto's is de ontvangst van GPS-satellietsignalen niet mogelijk als de antenne in de auto wordt geïnstalleerd.
- Installeer deze GPS-antenne niet dichtbij antennes die worden gebruikt voor CB-radio's of satelliettelevisies.
- De afstand tussen de GPS-antenne en de antennes van smartphones/mobiele telefoons of andere zendantennes moet minimaal 30 cm bedragen. Het is mogelijk dat de GPS-satellietsignalen hinder ondervinden van deze apparaten.
- GPS-antennes presteren minder goed wanneer u ze verft (metaalkleur).

De microfoon

- 1) Controleer de installatiepositie van de microfoon (accessoire ③).
- 2) Reinig het installatieoppervlak.
- 3) Verwijder de beschermstrook van de microfoon (accessoire ③) en plak de microfoon op de plek die hieronder wordt getoond.
- 4) Leid de microfoonkabel tot aan de handsfreekit en zet de kabel op verschillende plaatsen vast met tape of vergelijkbaar materiaal.
- 5) Verstel de microfoon (accessoire ③) in de richting van de bestuurder.

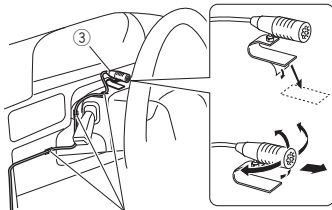

Bevestig de kabel met in de handel verkrijgbare tape.

Het hoofdapparaat installeren

OPMERKING

- Bepaal de positie van de schuifregelaar vóór het installeren van het hoofdapparaat. **(P.76)** De positie van de schuifregelaar kan niet worden gewijzigd na installatie op het voertuig.
- Zorg ervoor dat het toestel stevig op zijn plaats zit. Als het toestel instabiel is, kan het mogelijk slecht functioneren (het geluid kan bijvoorbeeld overslaan).

1 Verwijder onderdelen die een belemmering vormen bij het installeren zoals een paneel op het voertuig.

2 Plaats de montagebeugel van het voertuig op het hoofdapparaat.

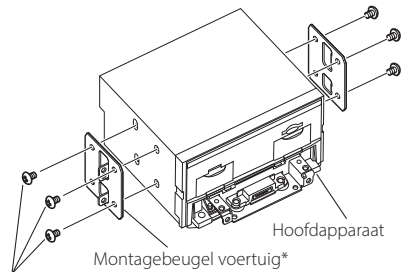

Schroef* (M5 x 8 mm)

* Afzonderlijk verkocht

3 Sluit de kabels van de bedradingsbundel en de randapparatuur aan.

4 Installeer het hoofdapparaat in het voertuig.

5 Plaats de verwijderde onderdelen terug, zoals een paneel op het voertuig.

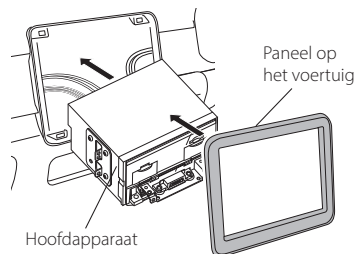

6 Installeer het nieuwe beeldscherm (accessoire ⑧) op het hoofdapparaat.

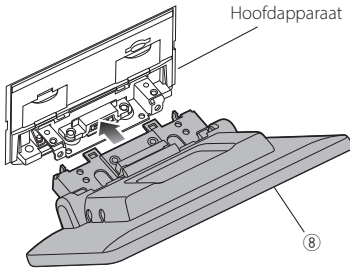

OPMERKING

- Als het beeldscherm tegen een paneel op het voertuig aan komt, pas dan de weergavehoogte aan door te kijken naar **De weergavehoogte aanpassen (P.77)**.

7 Bevestig het beeldscherm met zes zeskantschroeven (accessoire ①).

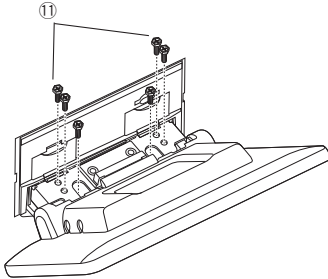

8 Bevestig de beschermende afdekking (accessoire ④) aan het koppelingsonderdeel en maak hem vervolgens vast met twee bindschroeven (accessoire ⑤).

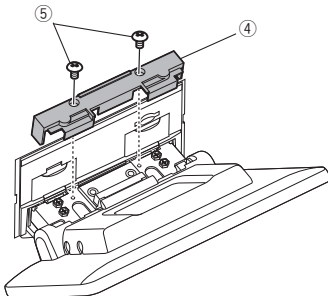

OPMERKING

- Als de beschermende afdekking (accessoire ④) niet is bevestigd, zal dit toestel niet ingeschakeld worden. Zelfs als het toestel is ingeschakeld, wordt mogelijk halverwege de stroom uitgeschakeld. Zorg ervoor dat u de beschermende afdekking bevestigd (accessoire ④).

9 Breng het beeldscherm handmatig omhoog.

Verbinden van kabels met aansluitingen

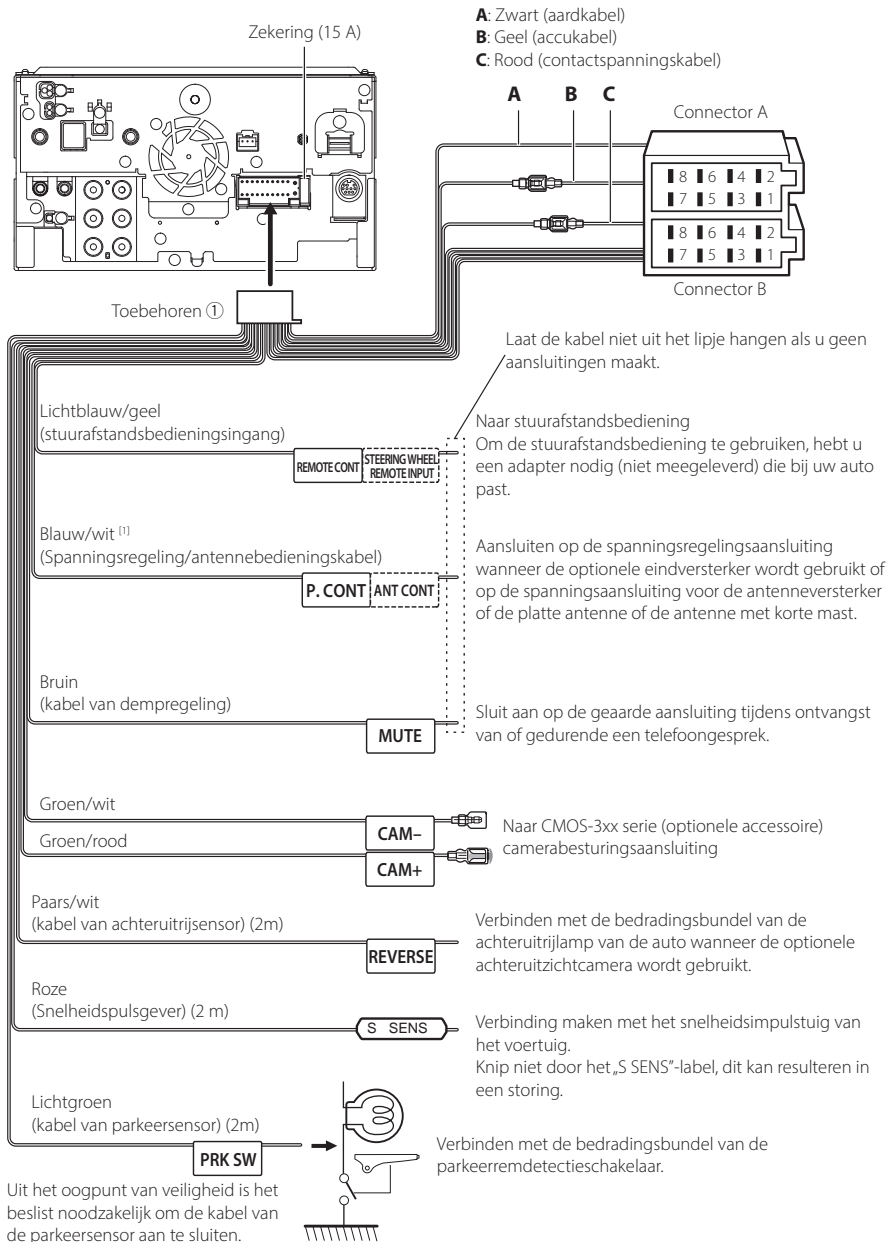

[1] [2]: Blauw/witte kabel wordt geleverd als twee kabels, [1] en [2]. Blauw/witte kabel totale output ([1] + [2]): 12 V --- 350 mA

3-weg luidspreker systeeminstellingen

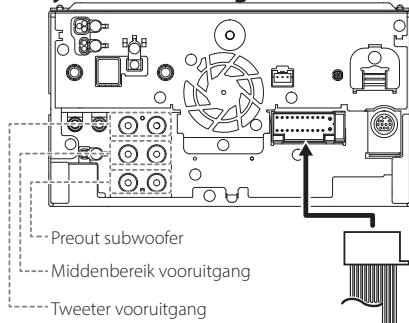

Bij aansluiting op een externe versterker, verbind de aardkabel aan het chassis van de auto om beschadiging van het toestel te vermijden.

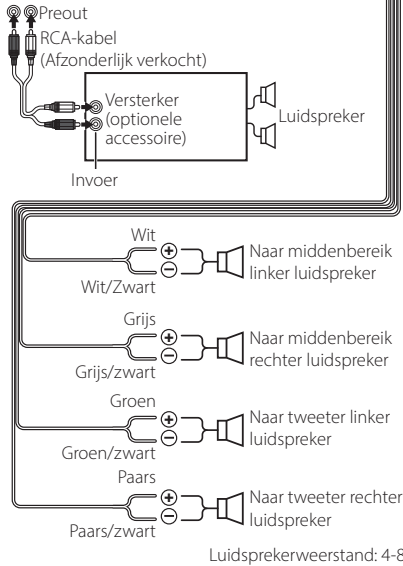

OPMERKING

- Zie voor installatie luidsprekersysteem **3-weg luidspreker systeeminstellingen (P.57)**.
- Voor luidspreker installatie en crossover installatie, zie **Instelling speaker/X'over (P.58)**.
- Zie voor informatie over het aansluiten van luidsprekerdraden op aansluitingen anders dan luidsprekeraansluitingen en preout-aansluitingen **Aansluiten van het systeem en de externe componenten (P.82)** en **Verbinden van kabels met aansluitingen (P.80)**.

Aansluitoverzicht stekker bedradingbundel (toebehoren ①)

Pen	Kleur en functie	
A-4	Geel	Accu
A-5	Blauw/wit ^[2]	Spanningsregeling
A-6	Oranje/wit	Dimmer
A-7	Rood	Ontsteking (ACC)
A-8	Zwart	Aardaansluiting (massa)
B-1/ B-2	Paars (+) / Paars/Zwart (-)	Rechts achter
B-3/ B-4	Grijs (+) / Grijs/Zwart (-)	Rechts voor
B-5/ B-6	Wit (+) / Wit/Zwart (-)	Links voor
B-7/ B-8	Groen (+) / Groen/Zwart (-)	Links achter

*Luidsprekerimpedantie: 4-8 Ω

[1] [2]: Blauw/witte kabel wordt geleverd als twee kabels, [1] en [2]. Blauwe/witte draad totale output ([1] + [2]):
12 V = 350 mA

⚠ WAARSCHUWING voor het bevestigen van de ISO-connector

De penopstelling voor de ISO-connectors is afhankelijk van het type auto dat u rijdt. Voorkom beschadiging en zorg dat u de juiste aansluitingen verricht. De standaardaansluiting voor de bedradingbundel is in (1) hieronder beschreven. Als de ISO-connectorpenopstelling is als beschreven in (2), verricht de aansluiting dan zoals afgebeeld. De kabel moet opnieuw worden aangesloten zoals afgebeeld in (2) hieronder voor het monteren van dit toestel in Volkswagen-modellen, etc.

(1): Standaardinstelling

De rode (A-7-pen) van de ISO-connector van de auto is aangesloten op de ontsteking, en de gele (A-4-pen) is aangesloten op de constante voeding.

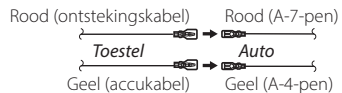

(2)

De rode (A-7-pen) van de ISO-connector van de auto is aangesloten op de constante voeding, en de gele (A-4-pen) is aangesloten op de ontsteking.

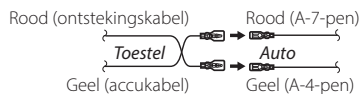

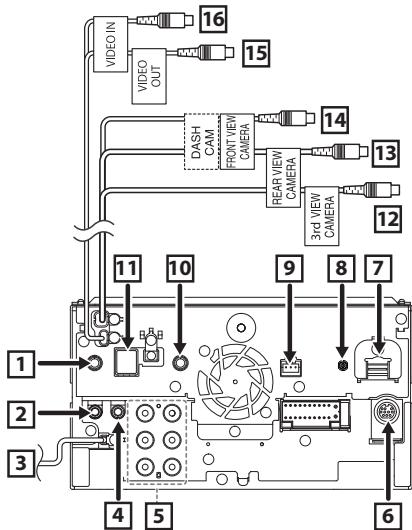

Aansluiten van het systeem en de externe componenten

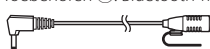
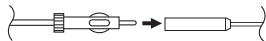
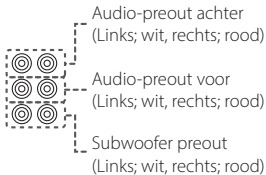

- 1** Verbinden met de stuurafstandsharnas van het voertuig. Neem contact op met uw KENWOOD-dealer voor meer informatie.
- 2** Toebehoren ③: Bluetooth-microfoon

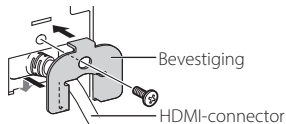
- 3** FM/AM antenne-ingang

- 4** AV Audio-uitgang (ø3,5 ministecker)
- 5** Bij aansluiting op een externe versterker, verbind de aardkabel aan het chassis van de auto om beschadiging van het toestel te vermijden.

- 6** Externe I/F
Maximum voeding: 12 V \equiv 500 mA

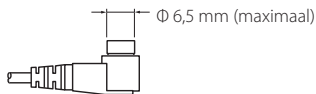
- 7** HDMI-ingang
Gebruik HDMI-kabel KCA-HD100 (optionele accessoire).
Wanneer u de kabel aansluit op een HDMI aansluiting, verwijdert u de bevestiging. Na aansluiten van de kabel brengt u de bevestiging weer aan.

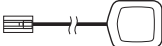

- 8** Digitale radioantenne CX-DAB1 (optionele accessoire)
 Gebruik van een CX-DAB1 (optionele accessoire) als een Digitale radio-antenne is aanbevolen.
Wanneer een in de handel verkrijgbare Digitale radio-antenne wordt gebruikt, moet de diameter van de SMB-connector Φ 6,5 mm of kleiner zijn.



- 9** Interface dashboardcamera
Sluit een dashboardcamera DRV-N520 (optionele accessoire) aan. **(P.84)**
- 10** AV Audio-ingang (ø3,5 ministecker)
- 11** Toebehoren ⑥: GPS-antenne
Gebruik de meegeleverde GPS-antenne. Het gebruik van andere dan de meegeleverde GPS-antenne kan een daling in de nauwkeurigheid van uw positionering teweeg brengen.

- 12** Ingang camera met derdepersoonsperspectief (geel). Zie **Om de camera-toewijzingsinstellingen in te stellen (P.48)**.
- 13** Ingang achteruitzichtcamera (geel)*¹
- 14** Ingang vooruitzichtcamera/dashboardcamera (geel).*² Zie **Om de camera-toewijzingsinstellingen in te stellen (P.48)**.
- 15** Video-uitgang (geel)
- 16** Video-ingang (geel)

*1 Sluit een HD-camera aan op een ingangsterminal achteruitzichtcamera om HD-video te gebruiken.

*2 Sluit een HD-camera aan op een ingangsterminal vooruitzichtcamera/dashboardcamera om HD-video te gebruiken.

Aansluiten van de USB-verlengkabel

Bevestig de USB-verlengkabel met isolatietape of dergelijke zodat de aansluitingen niet worden losgekoppeld.

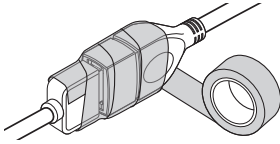

Een USB-apparaat aansluiten

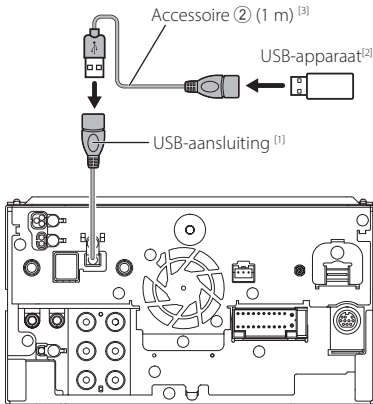

^[1] USB maximale voedingsstroom :
DC 5 V \equiv 1,5 A

^[2] Afzonderlijk verkocht

^[3] Zie **Aansluiten van de USB-verlengkabel (P.83)**.

Aansluiten van een iPod/iPhone

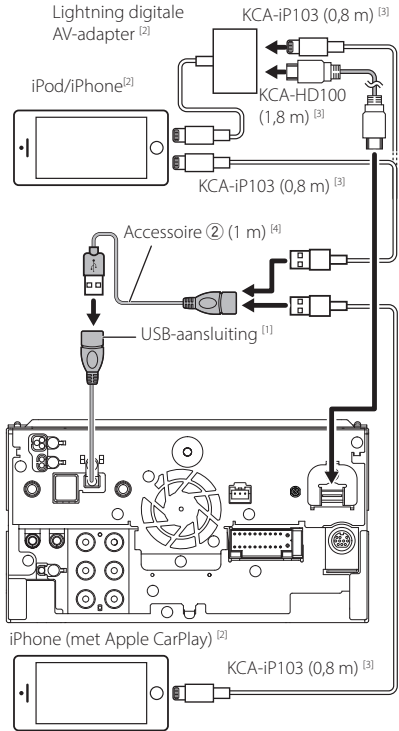

^[1] USB maximale voedingsstroom :
DC 5 V \equiv 1,5 A

^[2] Afzonderlijk verkocht

^[3] Optionele accessoire

^[4] Zie **Aansluiten van de USB-verlengkabel (P.83)**.

Verbinden van een Android-smartphone

Android-smartphone
(met Android Auto) ^[2]

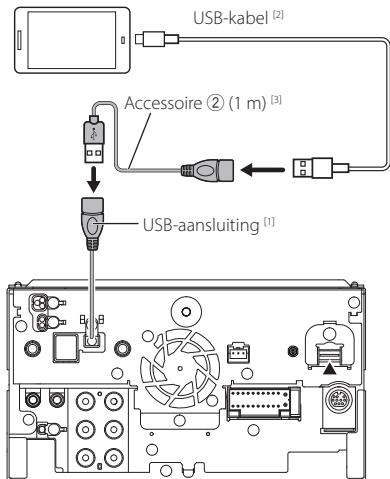

^[1] USB maximale voedingsstroom :
DC 5 V --- 1,5 A

^[2] Afzonderlijk verkocht

^[3] Zie **Aansluiten van de USB-verlengkabel (P.83)**.

De camera aansluiten

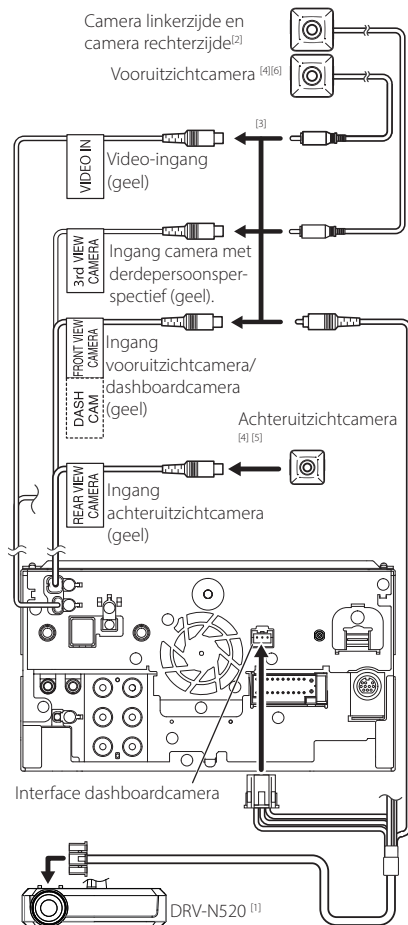

^[1] Optionele accessoire

^[2] Afzonderlijk verkocht

^[3] Er kunnen maximaal 3 camera's van het type dashboardcamera, vooruitzichtcamera, camera linkerzijde en camera rechterzijde worden aangesloten. Voor details, zie **Om de camera-toewijzingsinstellingen in te stellen (P.48)**.

^[4] De CMOS-3xx-serie (optionele accessoire) of een in de handel verkrijgbare camera.

^[5] Voor HD-video, wordt een HD-camera ook gebruikt als achteruitzichtcamera.

^[6] Voor HD-video, wordt een HD-camera ook gebruikt als vooruitzichtcamera.

Problemen oplossen

Problemen en oplossingen

Als er zich problemen voordoen, controleer dan eerst de mogelijke problemen in de onderstaande tabel.

OPMERKING

- Sommige functies van dit toestel kunnen zijn uitgeschakeld door bepaalde instellingen op dit toestel.
- Wat op een storing in het toestel lijkt, kan het gevolg zijn van een kleine bedieningsfout of verkeerde aansluiting.

Problemen met instellingen

- **Kan de subwoofer niet instellen.**
- **Kan de subwooferfase niet instellen.**
- **Geen weergave van de subwoofer.**
- **Kan laagdoorgangfilter niet instellen.**
- **Kan hoogdoorgangfilter niet instellen.**

De subwoofer is niet ingeschakeld.

- Schakel de subwoofer in. Zie *Instelling speaker/X'over (P.58)*.

De dubbele-zonefunctie is ingeschakeld.

- Schakel de functie Dubbele zone uit. Zie *Zone-regeling (P.63)*.

- **Kan de uitgangsbepemming van de subbron in de Dubbele zone niet selecteren.**
- **Kan het volume van de achterluidsprekers niet instellen.**

De functie Dubbele zone is uitgeschakeld.

- Schakel de functie Dubbele zone in. Zie *Zone-regeling (P.63)*.

- **Kan de equalizer niet instellen.**
- **Kan het cross-overnetwerk niet instellen.**

De dubbele-zonefunctie is ingeschakeld.

- Schakel de functie Dubbele zone uit. Zie *Zone-regeling (P.63)*.

Problemen met audiofuncties

De radio-ontvangst is slecht.

De autoantenne is niet uitgetrokken.

- Trek de antenne helemaal uit.

De antennebedieningskabel is niet aangesloten.

- Sluit de kabel op de juiste wijze aan. Zie *Aansluiten van het systeem en de externe componenten (P.82)*.

Kan een map niet selecteren.

De functie voor willekeurig afspelen is ingeschakeld.

- Schakel de functie voor willekeurig afspelen uit.

Het apparaat reageert niet wanneer u een bewerking probeert uit te voeren tijdens USB mirroring.

- Koppel de smartphone los van de USB-aansluiting en sluit de smartphone opnieuw aan.

Overige

De aanraaksensortoon is niet te horen.

De pre-outbus wordt gebruikt.

- De aanraaksensortoon kan niet via de preout-bus worden weergegeven.

Foutmeldingen

Als u het toestel niet op de juiste wijze bedient, wordt de oorzaak van de fout als melding op het scherm weergegeven.

There is an error in the speaker wiring. Please check the connections./

Er is een fout in de luidspreker aansluitingen. Controleer de verbindingen.

Het beveiligingscircuit is geactiveerd omdat er kortsluiting is opgetreden in een luidsprekerkabel of de luidsprekerkabel en de carrosserie van het voertuig raken elkaar.

- Bedraad of isoleer het luidsprekersnoer waar nodig en schakel de voeding uit en weer in.

Hot Error/ Hittefout

Wanneer de binnentemperatuur van dit toestel boven de 60 °C uitkomt, wordt het beveiligingscircuit geactiveerd en kunt u het toestel mogelijk niet gebruiken.

- Gebruik het toestel pas weer als de temperatuur in het toestel is gedaald.

Error 07–67/ Fout 07–67

Het toestel werkt om de een of andere reden niet goed.

- Schakel de voeding uit en weer in. Als de melding „Error 07–67” niet verdwijnt, neem dan contact op met uw dichtstbijzijnde KENWOOD-dealer.

No Device/ Geen apparaat (USB-apparaat)

Het USB-apparaat is geselecteerd als bron hoewel geen USB-apparaat is aangesloten.

- Wijzig de bron in een andere dan USB/iPod. Sluit een USB-apparaat aan en wijzig de bron weer in USB.

Disconnected/ Losgekoppeld (iPod, Bluetooth audio speler)

De iPod/Bluetooth-audiospeler is geselecteerd als bron hoewel er geen iPod/Bluetooth-audiospeler is aangesloten.

- Wijzig de bron in een andere dan iPod/Bluetooth. Sluit een iPod/Bluetooth-audiospeler aan en wijzig de bron opnieuw in iPod/Bluetooth.

No Media File/ Geen mediabestand

Het aangesloten USB-apparaat bevat een niet-afspeelbaar audiobestand. Er is een medium afgespeeld waarop geen gegevens zijn opgenomen die het toestel kan afspelen.

- Zie **Af speelbare media en bestanden (P.87)** en probeer een ander USB-apparaat.

USB device over current status detected./ Kortsluiting USB apparaat gedetecteerd.

De huidige capaciteit van het aangesloten USB-apparaat is hoger dan de toelaatbare limiet.

- Controleer het USB-apparaat. Er is mogelijk een storing in het aangesloten USB-apparaat opgetreden.
- Wijzig de bron in een andere bron dan USB. Verwijder het USB-apparaat.

The speed sense wire is not connected. Please check the connection./

De snelheidsdetectiedraad is niet aangesloten. Controleer de verbinding.

De snelheidspuls is gedetecteerd. Standaard wordt het behandeld als aangesloten.

- Om de nauwkeurigheid van een positieherkenning van een voertuig te verbeteren, controleer de aansluiting van de snelheidspuls.

Starting tuner failed./

Het opstarten van de tuner is mislukt.

De tuner werkt om de een of andere reden niet goed.

- Schakel de voeding uit en weer in. Als de melding „Starting tuner failed” niet verdwijnt, neem dan contact op met uw dichtstbijzijnde KENWOOD-dealer.

Apple CarPlay

The GPS antenna must be connected to use Apple CarPlay wirelessly. Please verify the proper connections or plug in by USB to use Apple CarPlay./

De GPS antenne moet zijn aangesloten om

Apple CarPlay draadloos te kunnen gebruiken.

Controleer de juiste aansluitingen of sluit deze via USB aan om Apple CarPlay te gebruiken.

De GPS-antenne is niet aangesloten wanneer de Apple CarPlay wordt gestart door middel van een draadloze verbinding of wanneer de iPhone die compatibel is met draadloze Apple CarPlay wordt geregisterd in **Device List**.

- Controleer de aansluiting van de GPS-antenne of steek in middels USB om Apple CarPlay te gebruiken.

Appendix

Af speelbare media en bestanden

U kunt diverse soorten media en bestanden op dit toestel afspelen.

Bestanden

De volgende audio- en videobestanden worden ondersteund.

Af speelbare audiobestanden

	Formaat	Bitssnelheid	Bemonsteringsfrequentie	Bit-telling
AAC-LC (.m4a)	MPEG-2/MPEG-4 AAC LC HE-AAC(V1,V2)	8 – 320kbps, VBR	16 – 48 kHz	16-bits
MP3 (.mp3)	MPEG-1/MPEG-2 Audio Layer 3	8 – 320kbps, VBR	16 – 48 kHz	16-bits
WMA (.wma)	Windows Media Audio Standard L3 profiel (versie 7, 8, 9)	8 – 320kbps	16 – 48 kHz	16-bits
Lineaire PCM (WAVE) (.wav)	RIFF waveform audioformaat	–	16 – 192 kHz	16 bit/24 bit
FLAC (.flac)	flac	–	16 – 192 kHz	16 bit/24 bit
Vorbis (.ogg)	vorbis	–	16 – 48 kHz	16-bits
DSD (.dsf, .dff)	DSF, DSDIFF	–	2,8 MHz, 5,6 MHz, 11,2 MHz	1-bit

- WMA- en AAC-bestanden met DRM kunnen niet worden afgespeeld.
- DSP-geluid wordt geconverteerd naar PCM-geluid voor het afspelen.
- De EmChinks tag van DSDIFF wordt niet ondersteund.
- Hoewel de audiobestanden voldoen aan de bovenstaande standaarden, kunnen ze mogelijk niet worden afgespeeld, afhankelijk van het type of omstandigheden van media of apparaat.
- Dit toestel ondersteunt de weergave van audiobestanden met Hoge Resolutie. Wij raden u aan een auto geluidssysteem in te stellen met alle Hoge Resolutie verenigbare producten van speler naar luidspreker om te kunnen genieten van geluid van hoge kwaliteit.

Aanvaardbare videobestanden

	Profiel	Max. beeldformaat	Max. bitssnelheid	Audioformaat
MPEG-1 (.mpg, .mpeg)	–	352 × 240, 352 × 288	1,5 Mbps	MPEG Audio Layer 2
MPEG-2 (.mpg, .mpeg)	MP@ML	720 × 480, 720 × 576	8 Mbps	MPEG Audio Layer 2
H.264/MPEG-4 AVC (.mp4, .m4v, .avi, .flv, .f4v)	Baseline Profile, Main Profile	1.920 × 1.080 (30 bps)	8 Mbps	MP3, AAC
MPEG-4 (.mp4, .avi)	Advanced Simple Profile	1.920 × 1.080 (30 bps)	8 Mbps	MP3, AAC
WMV (.wmv)	Main Profile	1.920 × 1.080 (30 bps)	8 Mbps	WMA
MKV (.mkv)	Videoformaat volgt H.264/MPEG-4 AVC, MPEG-4, WMV			MP3, AAC, WMA, Vorbis, FLAC

- Dit toestel kan alleen bestanden afspelen die kleiner zijn dan 4 GB.

■ Beperking van de structuur van bestand en map

	USB-apparaat
Maximaal aantal maplagen	8
Maximumaantal bestanden (per map)	999
Maximumaantal mappen (per map)	9999
Maximumaantal mappen (per toestel)	Onbeperkt

- U kunt een mapnaam en bestandsnaam invoeren met 255 of minder tekens van één byte.
- Bestanden in de map waarvan de naam begint met een punt (.) kunnen niet worden afgespeeld.

Technische gegevens

■ Monitorgedeelte

Beeldformaat

: 10,1 inch breed (diagonaal)
: 223,7 mm (B) × 125,8 mm (H)

Weergavesysteem

: AAS LCD-paneel

Aandrijfsysteem

: TFT actief matrixsysteem

Aantal pixels

: 2.764.800 (1280 H × 720 V × RGB)

Effectieve pixels

: 99,99 %

Pixelverdeling

: RGB gestreepte verdeling

Achtergrondverlichting

: LED

■ USB-interfacegedeelte

USB-standaard

: USB 2.0 High speed

Bestandensysteem

: FAT16, FAT32, exFAT, NTFS

Maximum voeding

: DC 5 V  1,5 A

D/A-converter

: 24 bit/32 bit

Audiodecoder

: MP3 / WMA / AAC / WAV / FLAC / DSD / Vorbis

Videodecoder

: MPEG-1 / MPEG-2 / MPEG-4 / WMV / H.264 / MKV

Frequentieresponsie

- 192 kHz: 20 – 88.000 Hz
- 96 kHz: 20 – 44.000 Hz
- 48 kHz: 20 – 22.000 Hz
- 44,1 kHz: 20 – 20.000 Hz

Totale harmonische vervorming

: 0,010% (1 kHz)

S/R-verhouding (dB)

: 98,5 dB

Dynamisch bereik

: 89 dB

■ Paragraaf draadloze spiegeling

Modus

: Zinken

Bescherming van auteursrechten

: HDCP2.2

Aanraakbesturing

: UIBC

■ Paragraaf Wi-Fi

IEEE-standaard

: 802.11 a/b/g/n/ac

Frequentiebereik

: Dual Band (2.4GHz / 5GHz)

Kanalen

: Auto(1-11 ch) / Auto(149,153,157,161 ch)

Overdrachtssnelheden (MAX)

: 11a: 54 Mbps / 11b: 11 Mbps / 11g: 54 Mbps /
11n: 300 Mbps / 11ac: 867 Mbps

Uitgangsvermogen

2,4 GHz/SISO

: 11b: 13 dBm ± 2 dB / 11g: 11 dBm ± 2 dB /
11n (20 MHz): 10 dBm ± 2 dB

5 GHz/SISO

: 11a: 6 dBm ± 2 dB /
11n (20 MHz)/11ac (20 MHz): 6 dBm ± 2 dB /
11n (40 MHz)/11ac (40 MHz): 5 dBm ± 2 dB /
11ac (80 MHz): 5 dBm ± 2 dB

5 GHz/MIMO

: 11n (20 MHz)/11ac (20 MHz): 9 dBm ± 2 dB /
11n (40 MHz)/11ac (40 MHz): 8 dBm ± 2 dB /
11ac (80 MHz): 8 dBm ± 2 dB

■ Bluetooth-gedeelte

Technologie

: Bluetooth ver.5.0

Frequentie

: 2,402 – 2,480 GHz

RF-uitgangsvermogen (E.I.R.P.)

: +4 dBm (MAX), vermogensklasse 2

Maximaal communicatiebereik

: Gezichtsveld ca. 10 m (32,8 ft)

Audio Codec

: LDAC/SBC/AAC

Profiel (ondersteuning Multi Profile)

- HFP (V1.7) (Hands Free Profile)
- SPP (Serial Port Profile)
- A2DP (Advanced Audio Distribution Profile)
- AVRCP (V1.6) (Audio/Video Remote Control Profile)
- PBAP (Phonebook Access Profile)

Appendix

■ HDMI-sectie

HDMI

: Type-A

Inputresolutie

- VGA (640x480p @59,94 Hz/60 Hz)
- 480p (720x480p @59,94 Hz/60 Hz)
- 720p (1.280x720p @59,94 Hz/60 Hz)

Input audiotype

: 32 K/44,1 K/48 K/88,2 K/96 K/176,2 K/192 K Hz
16 bit/20 bit/24 bit lineaire PCM

■ DSP-gedeelte

Grafische equalizer

Band: 13 Band

Frequentie (BAND1 – 13)

: 62,5/100/160/250/400/630/1k/1,6k/2,5k/4k/6,3k/
10k/16k Hz

Volume

: -9/-8/-7/-6/-5/-4/-3/-2/-1/0/1/2/3/4/5/6/7/8/9 dB

2-weg X'Over

Hoogdoorlaatfilter

Frequentie: Doorlaat, 30/40/50/60/70/80/90/100/
120/150/180/220/250 Hz

Slope: -6/-12/-18/-24 dB/oct.

Laagdoorlaatfilter

Frequentie: 30/40/50/60/70/80/90/100/120/150/
180/220/250 Hz, doorlaat

Slope: -6/-12/-18/-24 dB/oct.

3-weg X'Over

Hoogdoorlaatfilter

Frequentie: 250/300/1k/1,6k/2,5k/4k/5k/6,3k/8k/
10k/12,5k Hz

Slope: -12/-18/-24 dB/Oct.

Bandoorlaatfilter

Frequentie: Doorlaat, 50/60/70/80/90/100/120/150/
180/220/250/300 Hz
250/300/1k/1,6k/2,5k/4k/5k/6,3k/8k Hz,
doorlaat

Slope: -12/-18/-24 dB/Oct.

Laagdoorlaatfilter

Frequentie: 30/40/50/60/70/80/90/100/120/150 Hz,
doorlaat

Slope: -12/-18/-24 dB/Oct.

Position

Vertraging Front/Rear/Subwoofer (voor/achter/
subwoofer)

: 0 – 6,1 m (0,01 m Stap)

Volume

: -8 – 0 dB

Subwoofervolume

: -50 – +10 dB

■ Paragraaf digitale radio

Frequentiebereik

BAND III: 174,928 – 239,200 (MHz)

Gevoeligheid

: -100 dBm

S/R-verhouding (dB)

: 90 dB

■ Digital Antenna Connector-gedeelte

Connectortype

: SMB

Uitgangsspanning (11 – 16V)

: 9,5 V DC

Maximaal stroomverbruik

: < 100 mA

■ FM-tunergedeelte

Frequentiebereik (stap)

: 87,5 MHz – 108,0 MHz (50 kHz)

Bruikbare gevoeligheid (S/R : 30 dB)

: 7,3 dBf (0,7 μ V/75 Ω)

Frequentieresponsie

: 30 Hz – 15 kHz

S/R-verhouding (dB)

: 70 dB (MONO)

Selectiviteit (\pm 400 kHz)

: 80 dB

Stereoscheiding

: 45 dB (1 kHz)

■ AM-tunergedeelte

Frequentiebereik (stap)

LW: 153 – 279 kHz (9 kHz)

MW: 531 – 1611 kHz (9 kHz)

Bruikbare gevoeligheid

MW: 30 dB μ (31 μ V)

LW: 34 dB μ (45 μ V)

■ Videogedeelte

Kleursysteem of externe video-ingang

: NTSC/PAL

Extern max. audio-ingangsniveau (ministekker)

: 2 V/25 k Ω

Video-ingangsniveau (RCA-stekkers)

: 1 V_p-p/75 Ω

Video-uitgangsniveau (RCA-stekkers)

: 1 V_p-p/75 Ω

Audio-uitgangsniveau (miniaansluiting)

: 0,9 V/10 k Ω

■ Audiogedeelte

Maximum vermogen (voor en achter)

: 50 W \times 4

Typisch uitgangsvermogen (voor en achter)

Vermogen voor volledige bandbreedte (bij minder dan 1% THD)

: 22 W \times 4

Uitgangsfrequentieband

: 20 – 88.000 Hz

Preout-niveau (V)

: 5 V/10 k Ω

Preout-impedantie

: \leq 300 Ω

Luidsprekerimpedantie

: 4 – 8 Ω

■ Algemeen

Bedrijfsspanning

: 12 V gelijkstroom autoaccu

Installatieafmetingen (B \times H \times D)

: 178 \times 100 \times 155 mm

Gewicht

: 3,25 kg

OPMERKING

- Hoewel de effectieve pixels voor de LCD worden aangeduid als 99,99% of meer, is het mogelijk dat 0,01% van de pixels niet brandt of niet correct brandt.

Technische gegevens zijn zonder voorafgaande kennisgeving wijzigbaar.

Informatie over dit toestel

■ Important Notice on Software

■ Software License on This Product

The software embedded in this product comprises a number of independent software components, each of which is copyrighted by JVCKENWOOD Corporation or by a third party.

This product uses software components that are based on an End-User License Agreement (hereinafter called "EULA") stipulated by JVCKENWOOD Corporation and by third parties.

The EULA dictates the availability of the source codes of free-software components as a prerequisite to distributing them in executable form under the terms of the GNU General Public License or the Lesser General Public License (hereinafter called "GPL/LGPL"). To get information about the software components that are subject to the terms of the GPL/LGPL, please visit the following Website:

Website URL <https://www2.jvckenwood.com/gpl/>
Queries concerning the contents of the source code or the like will not be accepted.

Please note that software components based on a EULA that is not subject to the terms of the GPL/LGPL or those that have been developed or created by JVCKENWOOD Corporation will be excluded from the scope of source code disclosure.

Because licenses to use software components distributed under the GPL/LGPL are offered to the customers for free of charge, no warranty is granted to the customers, whether explicitly or implicitly, to the extent of the applicable laws.

Unless otherwise stipulated by the applicable laws or agreed upon in writing, the copyright holders or those who are entitled to modify and redistribute the software components are not held responsible for any and all damages resulting from their use or from inability to use them. For more information about the terms of use of the software components, required items of compliance and so on, please refer to the GPL/LGPL.

Customers wishing themselves to use a software component that is subject to the GPL/LGPL embedded in this product are encouraged to read the terms of the corresponding license before use. Because each individual license is prescribed by a third party other than JVCKENWOOD Corporation, the original (English) of the license is presented.

■ EULA

■ Software License Agreement

JVCKENWOOD Corporation (hereinafter called "Licensor") holds either the copyright to the embedded software or the right to sublicense it. This agreement establishes the conditions under which the customer uses this "Licensed Software."

The customer shall agree to the terms of this license agreement before proceeding to use Licensed Software.

This agreement is deemed to have taken effect when the customer (hereinafter called "User") has used a product implementation of Licensed Software.

The Licensed Software may contain software Licensor has been licensed to use by third parties directly or indirectly. Some third parties may have terms of use prescribed for their customers, apart from this Software License Agreement. This agreement does not apply to such software. Be sure to consult "Important Notice on Software" as presented separately.

Article 1 (General)

Licensor grants to User a non-exclusive, non-assignable right of use Licensed Software within the country where the User purchases the Product (hereinafter the "Country") (except for the exception provided for in Paragraph 1, Article 3).

Article 2 (Right of Use)

1. The rise of use granted under this agreement is the right to use Licensed Software in this product.
2. User may not duplicate, copy, modify, add to, translate or otherwise alter, or loan licensed Software and the associated literature in whole or in part.
3. Use of Licensed Software is limited to a private extent, and Licensed Software may not be distributed, licensed or sublicensed for any purposes whatsoever, including commercial use.
4. User shall use Licensed Software as per the instruction manual or instructions given in the help file and may not use or duplicate data in violation of the regulations of the Copyright Law or other governing laws by using Licensed Software in whole or in part.

Article 3 (Terms of License)

1. In assigning this product, User may not retain the original copy of the embedded Licensed Software (including associated literature, updates and upgrades) and any duplicates and associated literature with regard to the license to use Licensed Software. User may transfer Licensed Software only to the condition of binding the assignee to abide by the terms of this Software License Agreement.
2. User may not reverse-engineer, disassemble, decompile or otherwise analyze the source code of Licensed Software.

Article 4 (Rights to Licensed Software)

All rights to Licensed Software and the associated literature, including copyrights, shall reside with Licensor or the original right holder who has granted the Right of Use and right to sublicense to Licensor (hereinafter referred to as "Original Right Holder"), and User does not have any rights other than Right of Use granted hereunder with regard to Licensed Software and the associated literature.

Article 5 (Exemption Granted to Licensor)

1. Licensor and Original Right Holder do not assume any responsibility for damages caused to User or third parties resulting from the exercise by User of the license granted hereunder, unless otherwise provided by any law to the contrary.
2. Licensor does not warrant Licensed Software to be merchantable, compatible and fit for specific purposes.

Article 6 (Responsibility for Third Parties)

If disputes over the infringement of third parties' intellectual property rights, such as copyrights and patent rights, arise out of the use of Licensed Software by User, User shall resolve these disputes at User's own expenses while keep Licensor and Original Right Holder harmless.

Article 7 (Secrecy Obligation)

User shall keep confidential Licensed Software provided hereunder, information contained in the associated literature or the like and those provisions of this agreement not yet in public knowledge and may not disclose or leak these to third parties without prior written consent from Licensor.

Article 8 (Cancellation of the Agreement)

Licensor reserves the right to cancel this agreement forthwith and claim compensation from User for the damages caused by such cancellation when User:

- (1) Breaches any of the provisions of this agreement, or
- (2) Has received a petition for seizure, provisional seizure, provisional disposition or any other kind of compulsory execution.

Article 9 (Destruction of Licensed Software)

If this agreement is terminated under the provision of the foregoing paragraph, User shall destroy Licensed Software, along with all associated literature and its duplicates, within two (2) weeks from the date of termination.

Article 10 (Copyright Protection)

1. Copyrights and all other intellectual property rights relating to Licensed Software shall reside with Licensor and Original Right Holder and in no circumstances with User.
2. User shall abide by the laws relating to copyrights and intellectual property rights in using Licensed Software.

Article 11 (Export Control)

1. Licensed Software and the associated literature or the like may not be exported to places outside the Country (including transmission outside the Country over the Internet or the like).
2. User agrees that Licensed Software is subject to export controls imposed by the Country and the United States of America.
3. User agrees to comply with all the international and domestic laws that apply to this software (U.S. Export Administration Regulations and regulations established by the U.S., the Country and their governmental agencies regarding usage by end users and export destinations).

Article 12 (Miscellaneous)

1. Even if this agreement is invalidated in part by law, all other provisions shall remain in effect.
2. Licensor and User shall consult each other in good faith to resolve any matters not provided for in this agreement or questions arising from the interpretation of this agreement.
3. Licensor and User agree that this agreement is governed by the law of Japan and that all disputes involving claims and obligations that may arise out of this agreement will be settled by arbitration at the Tokyo District Court as the court of first instance.

■ Auteursrechten

- Het Bluetooth®-woordmerk logo's zijn geregistreerde handelsmerken die eigendom zijn van Bluetooth SIG, Inc. en het gebruik van dergelijke handelsmerken door JVC KENWOOD Corporation is onder licentie. Andere handelsmerken en handelsnamen zijn het eigendom van hun respectievelijke houders.
- DSD, LDAC and LDAC logo are trademarks of Sony Corporation.
- Hi-Res Audio logo and Hi-Res Audio Wireless logo are used under license from Japan Audio Society.



- Windows Media is a registered trademark or trademark of Microsoft Corporation in the United States and/or other countries. This product is protected by certain intellectual property rights of Microsoft. Use or distribution of such technology outside of this product is prohibited without a license from Microsoft.
- This software is based in part on the work of the independent JPEG Group.
- Use of the Made for Apple badge means that an accessory has been designed to connect specifically to the Apple product(s) identified in the badge, and has been certified by the developer to meet Apple performance standards. Apple is not responsible for the operation of this device or its compliance with safety and regulatory standards. Please note that the use of this accessory with an Apple product may affect wireless performance.
- Apple, iPhone, iPod, iPod touch, and Lightning are trademarks of Apple Inc., registered in the U.S. and other countries.
- Apple, Siri, Apple CarPlay, Apple Music and Apple CarPlay logo are trademarks of Apple Inc., registered in the U.S. and other countries.
- App Store is a service mark of Apple Inc., registered in the U.S. and other countries.
- IOS is a trademark or registered trademark of Cisco in the U.S. and other countries and is used under license.
- INRIX is a registered trademark of INRIX, Inc.
- Google, Android, Google Play and Android Auto are trademarks of Google LLC. To use Android Auto on your car display, you'll need an Android Auto compatible vehicle or aftermarket stereo, an Android phone running Android 5.0 or higher, and the Android Auto app.
- Wi-Fi® is a registered trademark of Wi-Fi Alliance®.
- The Wi-Fi CERTIFIED™ Logo is a certification mark of Wi-Fi Alliance®.
- Copyright© 2018 Techpoint, Inc. All rights reserved.

HD-TVI™

- The terms HDMI and HDMI High-Definition Multimedia Interface, and the HDMI Logo are trademarks or registered trademarks of HDMI Licensing Administrator, Inc. in the United States and other countries.
- This product includes FontAvenue® fonts licenced by NEC Corporation. FontAvenue is a registered trademark of NEC Corporation.



- This product includes "Ubiquitous QuickBoot TM" technology developed by Ubiquitous Corp. Ubiquitous QuickBoot TM is a trademark of Ubiquitous Corp. Copyright© 2017 Ubiquitous Corp. All rights reserved.



- THIS PRODUCT IS LICENSED UNDER THE AVC PATENT PORTFOLIO LICENSE FOR THE PERSONAL USE OF A CONSUMER OR OTHER USES IN WHICH IT DOES NOT RECEIVE REMUNERATION TO (i) ENCODE VIDEO IN COMPLIANCE WITH THE AVC STANDARD ("AVC VIDEO") AND/OR (ii) DECODE AVC VIDEO THAT WAS ENCODED BY A CONSUMER ENGAGED IN A PERSONAL ACTIVITY AND/OR WAS OBTAINED FROM A VIDEO PROVIDER LICENSED TO PROVIDE AVC VIDEO. NO LICENSE IS GRANTED OR SHALL BE IMPLIED FOR ANY OTHER USE. ADDITIONAL INFORMATION MAY BE OBTAINED FROM MPEG LA, L.L.C. SEE [HTTPS://WWW.MPEGLA.COM](https://www.mpegla.com)
- THIS PRODUCT IS LICENSED UNDER THE MPEG-4 VISUAL PATENT PORTFOLIO LICENSE FOR THE PERSONAL AND NON-COMMERCIAL USE OF A CONSUMER FOR (i) ENCODING VIDEO IN COMPLIANCE WITH THE MPEG-4 VISUAL STANDARD ("MPEG-4 VIDEO") AND/OR (ii) DECODING MPEG-4 VIDEO THAT WAS ENCODED BY A CONSUMER ENGAGED IN A PERSONAL AND NON-COMMERCIAL ACTIVITY AND/OR WAS OBTAINED FROM A VIDEO PROVIDER LICENSED BY MPEG LA TO PROVIDE MPEG-4 VIDEO. NO LICENSE IS GRANTED OR SHALL BE IMPLIED FOR ANY OTHER USE. ADDITIONAL INFORMATION INCLUDING THAT RELATING TO PROMOTIONAL, INTERNAL AND COMMERCIAL USES AND LICENSING MAY BE OBTAINED FROM MPEG LA, LLC. SEE [HTTPS://WWW.MPEGLA.COM](https://www.mpegla.com)
- THIS PRODUCT IS LICENSED UNDER THE VC-1 PATENT PORTFOLIO LICENSE FOR THE PERSONAL AND NON-COMMERCIAL USE OF A CONSUMER TO (i) ENCODE VIDEO IN COMPLIANCE WITH THE VC-1 STANDARD ("VC-1 VIDEO") AND/OR (ii) DECODE VC-1 VIDEO THAT WAS ENCODED BY A CONSUMER ENGAGED IN A PERSONAL AND NON-COMMERCIAL ACTIVITY AND/OR WAS OBTAINED FROM A VIDEO PROVIDER LICENSED TO PROVIDE VC-1 VIDEO. NO LICENSE IS GRANTED OR SHALL BE IMPLIED FOR ANY OTHER USE. ADDITIONAL INFORMATION MAY BE OBTAINED FROM MPEG LA, L.L.C. SEE [HTTPS://WWW.MPEGLA.COM](https://www.mpegla.com)

- libFLAC

Copyright (C) 2000-2009 Josh Coalson
 Copyright (C) 2011-2013 Xiph.Org Foundation
 Redistribution and use in source and binary forms, with or without modification, are permitted provided that the following conditions are met:

- Redistributions of source code must retain the above copyright notice, this list of conditions and the following disclaimer.
- Redistributions in binary form must reproduce the above copyright notice, this list of conditions and the following disclaimer in the documentation and/or other materials provided with the distribution.
- Neither the name of the Xiph.org Foundation nor the names of its contributors may be used to endorse or promote products derived from this software without specific prior written permission.

THIS SOFTWARE IS PROVIDED BY THE COPYRIGHT HOLDERS AND CONTRIBUTORS "AS IS" AND ANY EXPRESS OR IMPLIED WARRANTIES, INCLUDING, BUT NOT LIMITED TO, THE IMPLIED WARRANTIES OF MERCHANTABILITY AND FITNESS FOR A PARTICULAR PURPOSE ARE DISCLAIMED. IN NO EVENT SHALL THE FOUNDATION OR CONTRIBUTORS BE LIABLE FOR ANY DIRECT, INDIRECT, INCIDENTAL, SPECIAL, EXEMPLARY, OR CONSEQUENTIAL DAMAGES (INCLUDING, BUT NOT LIMITED TO, PROCUREMENT OF SUBSTITUTE GOODS OR SERVICES; LOSS OF USE, DATA, OR PROFITS; OR BUSINESS INTERRUPTION) HOWEVER CAUSED AND ON ANY THEORY OF LIABILITY, WHETHER IN CONTRACT, STRICT LIABILITY, OR TORT (INCLUDING NEGLIGENCE OR OTHERWISE) ARISING IN ANY WAY OUT OF THE USE OF THIS SOFTWARE, EVEN IF ADVISED OF THE POSSIBILITY OF SUCH DAMAGE.

- libvorbis

Copyright (c) 2002-2008 Xiph.org Foundation
 Redistribution and use in source and binary forms, with or without modification, are permitted provided that the following conditions are met:

- Redistributions of source code must retain the above copyright notice, this list of conditions and the following disclaimer.
- Redistributions in binary form must reproduce the above copyright notice, this list of conditions and the following disclaimer in the documentation and/or other materials provided with the distribution.
- Neither the name of the Xiph.org Foundation nor the names of its contributors may be used to endorse or promote products derived from this software without specific prior written permission.

THIS SOFTWARE IS PROVIDED BY THE COPYRIGHT HOLDERS AND CONTRIBUTORS "AS IS" AND ANY EXPRESS OR IMPLIED WARRANTIES, INCLUDING, BUT NOT LIMITED TO, THE IMPLIED WARRANTIES OF MERCHANTABILITY AND FITNESS FOR A PARTICULAR PURPOSE ARE DISCLAIMED. IN NO EVENT SHALL THE FOUNDATION OR CONTRIBUTORS BE LIABLE FOR ANY

DIRECT, INDIRECT, INCIDENTAL, SPECIAL, EXEMPLARY, OR CONSEQUENTIAL DAMAGES (INCLUDING, BUT NOT LIMITED TO, PROCUREMENT OF SUBSTITUTE GOODS OR SERVICES; LOSS OF USE, DATA, OR PROFITS; OR BUSINESS INTERRUPTION) HOWEVER CAUSED AND ON ANY THEORY OF LIABILITY, WHETHER IN CONTRACT, STRICT LIABILITY, OR TORT (INCLUDING NEGLIGENCE OR OTHERWISE) ARISING IN ANY WAY OUT OF THE USE OF THIS SOFTWARE, EVEN IF ADVISED OF THE POSSIBILITY OF SUCH DAMAGE.

- libogg

Copyright (c) 2002, Xiph.org Foundation
 Redistribution and use in source and binary forms, with or without modification, are permitted provided that the following conditions are met:

- Redistributions of source code must retain the above copyright notice, this list of conditions and the following disclaimer.
- Redistributions in binary form must reproduce the above copyright notice, this list of conditions and the following disclaimer in the documentation and/or other materials provided with the distribution.
- Neither the name of the Xiph.org Foundation nor the names of its contributors may be used to endorse or promote products derived from this software without specific prior written permission.

THIS SOFTWARE IS PROVIDED BY THE COPYRIGHT HOLDERS AND CONTRIBUTORS "AS IS" AND ANY EXPRESS OR IMPLIED WARRANTIES, INCLUDING, BUT NOT LIMITED TO, THE IMPLIED WARRANTIES OF MERCHANTABILITY AND FITNESS FOR A PARTICULAR PURPOSE ARE DISCLAIMED. IN NO EVENT SHALL THE FOUNDATION OR CONTRIBUTORS BE LIABLE FOR ANY DIRECT, INDIRECT, INCIDENTAL, SPECIAL, EXEMPLARY, OR CONSEQUENTIAL DAMAGES (INCLUDING, BUT NOT LIMITED TO, PROCUREMENT OF SUBSTITUTE GOODS OR SERVICES; LOSS OF USE, DATA, OR PROFITS; OR BUSINESS INTERRUPTION) HOWEVER CAUSED AND ON ANY THEORY OF LIABILITY, WHETHER IN CONTRACT, STRICT LIABILITY, OR TORT (INCLUDING NEGLIGENCE OR OTHERWISE) ARISING IN ANY WAY OUT OF THE USE OF THIS SOFTWARE, EVEN IF ADVISED OF THE POSSIBILITY OF SUCH DAMAGE.

■ Informatie over het weggooien van gebruikte elektrische en elektronische apparatuur en batterijen (voor EU-landen die gescheiden vuilverwerkingssystemen gebruiken)

Producten en batterijen met dit symbool (doorkruiste vuilnisbak) kunnen niet als gewoon huisvuil worden weggegooid.

Oude elektrische en elektronische apparaten en batterijen moeten worden gerecycled door een hiervoor geschikte faciliteit.

Raadpleeg de lokale betreffende instantie voor details aangaande een geschikte recycle-faciliteit in uw buurt.

Het juist recyclen en weggooien van vuil helpt bronnen te besparen en vermindert een schadelijke invloed op uw gezondheid en het milieu.

Opmerking: De "Pb"-markering onder het symbool voor batterijen geeft aan dat de batterij lood bevat.



Conformiteitsverklaring met betrekking tot RE-richtlijn 2014/53/EU

Conformiteitsverklaring met betrekking tot RoHS-richtlijn 2011/65/EU

Fabrikant:

JVCKENWOOD Corporation
3-12, Moriyacho, Kanagawa-ku, Yokohama-shi,
Kanagawa 221-0022, JAPAN

EU-vertegenwoordiger:

JVCKENWOOD Europa B.V.
Amsterdamseweg 37, 1422 AC UITHOORN,
Nederland

English

Hereby, JVCKENWOOD declares that the radio equipment DMX9720XDS is in compliance with Directive 2014/53/EU. The full text of the EU declaration of conformity is available at the following internet address:

Français

Par la présente, JVCKENWOOD déclare que l'équipement radio DMX9720XDS est conforme à la directive 2014/53/UE. L'intégralité de la déclaration de conformité UE est disponible à l'adresse Internet suivante :

Deutsch

Hiermit erklärt JVCKENWOOD, dass das Funkgerät DMX9720XDS der Richtlinie 2014/53/EU entspricht. Der volle Text der EU-Konformitätserklärung steht unter der folgenden Internetadresse zur Verfügung:

Nederlands

Hierbij verklaart JVCKENWOOD dat de radioapparatuur DMX9720XDS in overeenstemming is met Richtlijn 2014/53/EU. De volledige tekst van de EU-verklaring van overeenstemming is te vinden op het volgende internetadres:

Italiano

Con la presente, JVCKENWOOD dichiara che l'apparecchio radio DMX9720XDS è conforme alla Direttiva 2014/53/UE. Il testo integrale della dichiarazione di conformità UE è disponibile al seguente indirizzo internet:

Español

Por la presente, JVCKENWOOD declara que el equipo de radio DMX9720XDS cumple la Directiva 2014/53/EU. El texto completo de la declaración de conformidad con la UE está disponible en la siguiente dirección de internet:

Português

Deste modo, a JVCKENWOOD declara que o equipamento de rádio DMX9720XDS está em conformidade com a Diretiva 2014/53/UE. O texto integral da declaração de conformidade da UE está disponível no seguinte endereço de internet:

Polska

Niniejszym, JVCKENWOOD deklaruje, że sprzęt radiowy DMX9720XDS jest zgodny z dyrektywą 2014/53/UE. Pełny tekst deklaracji zgodności EU jest dostępny pod adresem:

Český

Společnost JVCKENWOOD tímto prohlašuje, že rádiové zařízení DMX9720XDS splňuje podmínky směrnice 2014/53/EU. Plný text EU prohlášení o shodě je dostupný na následující internetové adrese:

Magyar

JVCケンウッド ezennel kijelenti, hogy a DMX9720XDS rádióberendezés megfelel a 2014/53/EU irányelvnek. Az EU konformitási nyilatkozat teljes szövege az alábbi weboldalon érhető el:

Hrvatski

JVCケンウッド ovim izjavljuje da je radio oprema DMX9720XDS u skladu s Direktivom 2014/53/EU. Cjeloviti tekst deklaracije Europske unije o usklađenosti dostupan je na sljedećoj internet adresi:

Svenska

Härmed försäkrar JVCケンWOOD att radioutrustningen DMX9720XDS är i enlighet med direktiv 2014/53 / EU. Den fullständiga texten av EU-försäkran om överensstämmelse finns på följande Internetadress :

Suomi

JVCケンWOOD julistaa täten, että radiolaitte DMX9720XDS on direktiivin 2014/53/EU mukainen. EU-vaatimustenmukaisuusvakuutus löytyy kokonaisuudessaan seuraavasta internet-osoitteesta:

Slovensko

S tem JVCケンWOOD izjavlja, da je radijska oprema DMX9720XDS v skladu z Direktivo 2014/53/EU. Celotno besedilo direktive EU o skladnosti je dostopno na tem spletnem naslovu:

Slovensky

Spoločnosť JVCケンWOOD týmto vyhlasuje, že rádiové zariadenie DMX9720XDS vyhovuje smernici 2014/53/EÚ. Celý text EÚ vyhlásenia o zhode nájdete na nasledovnej internetovej adrese:

Dansk

Herved erklærer JVCケンWOOD, at radioustyret DMX9720XDS er i overensstemmelse med Direktiv 2014/53/EU. EU-overensstemmelseserklæringens fulde ordlyd er tilgængelig på følgende internetadresse:

Norsk

JVCケンWOOD erklærer herved at radioustyret DMX9720XDS er i samsvar med Direktiv 2014/53/EU. Den fullstendige teksten til EU-konformitetserklæringen er tilgjengelig på følgende internetadresse:

Ελληνικά

Με το παρόν, η JVCケンWOOD δηλώνει ότι ο ραδιοεξοπλισμός DMX9720XDS συμμορφώνεται με την Οδηγία 2014/53/ΕΕ. Το πλήρες κείμενο της δήλωσης συμμόρφωσης της ΕΕ είναι διαθέσιμο στην ακόλουθη διεύθυνση στο διαδίκτυο:

Eesti

Käesolevaga JVCケンWOOD kinnitab, et DMX9720XDS raadiovarustus on vastavuses direktiiviga 2014/53/EL. ELi vastavusdeklaratsiooni terviktekst on kättesaadav järgmisel internetiaadressil:

Latviešu

JVCケンWOOD ar šo deklarē, ka radio aparatūra DMX9720XDS atbilst direktīvas 2014/53/ES prasībām. Pilns ES atbilstības deklarācijas teksts ir pieejams šādā tīmekļa adresē:

Lietuviškai

Šiuo JVCケンWOOD pažymi, kad radijo įranga DMX9720XDS atitinka 2014/53/EB direktyvos reikalavimus. Visą EB direktyvos atitikties deklaracijos tekstą galite rasti šiuo internetiniu adresu:

Malti

B'dan, JVCケンWOOD jiddikjara li t-tagħmir tar-radju DMX9720XDS huwa konformi mad-Direttiva 2014/53/UE. It-test kollu tad-dikjarazzjoni ta' konformità huwa disponibbli fl-indirizz intranet li gej:

Українська

Таким чином, компанія JVCケンWOOD заявляє, що радіообладнання DMX9720XDS відповідає Директиві 2014/53/EU. Повний текст декларації про відповідність ЄС можна знайти в Інтернеті за такою адресою:

Türkçe

Burada, JVCケンWOOD DMX9720XDS radyo ekipmanının 2014/53/AB Direktifine uygun olduğunu bildirir. AB uyumluluk deklarasyonunun tam metni aşağıdaki internet adresinde mevcuttur.

Русский

JVCケンWOOD настоящим заявляет, что радиооборудование DMX9720XDS соответствует Директиве 2014/53/EU. Полный текст декларации соответствия ЕС доступен по следующему адресу в сети Интернет:

Limba română

Prin prezenta, JVCケンWOOD declară că echipamentul radio DMX9720XDS este în conformitate cu Directiva 2014/53/UE. Textul integral al declarației de conformitate UE este disponibil la următoarea adresă de internet:

Български език

С настоящото JVCケンWOOD декларира, че радиооборудването на DMX9720XDS е в съответствие с Директива 2014/53/ЕЕ. Пълният текст на ЕС декларацията за съответствие е достъпен на следния интернет адрес:

URL:<https://www.kenwood.com/euukdoc/>

KENWOOD