

DPX-M3300BT

DVOSTRUKI DIN CD PRIJEMNIK ZA DIGITALNE MEDIJE

Vodič za brzi početak

JVCKENWOOD Corporation

Detalje o radnjama i informacijama potražite u UPUTA ZA UPORABU na sljedećoj web-stranici:



<<https://www.kenwood.com/cs/ce/>>



Informacije o odlaganju iskorištene električne i elektroničke opreme te baterija (primjenjivo u državama koje su prihvatile posebne sustave zbrinjavanja otpada)

Proizvodi i baterije sa simbolom (prekrižena kanta za otpatke) ne smiju se odlagati kao otpad iz kućanstava. Iskorištena električna i elektronička oprema te baterije moraju se reciklirati u centru predviđenom za rukovanje takvim predmetima i njihovim otpadnim nusproizvodima.

Detalje o najbližem centru za recikliranje zatražite od lokalnih nadležnih tijela. Ispravno recikliranje i odlaganje otpada pomoći će u zaštiti resursa te istovremeno spriječiti štetne učinke na zdravlje i okoliš.



Izjava o sukladnosti u odnosu na RE direktivu 2014/53/EU

Izjava o sukladnosti u odnosu na RoHS direktivu 2011/65/EU

Proizvođač:

JVCCKENWOOD Corporation
3-12, Moriya-cho, Kanagawa-ku, Yokohama-shi, Kanagawa, 221-0022, JAPAN

Predstavnik za EU:

JVCCKENWOOD NEDERLAND B.V.
Amsterdamseseweg 37, 1422 AC UITHOORN, THE NETHERLANDS

English

Hereby, JVCCKENWOOD declares that the radio equipment "DPX-M3300BT" is in compliance with Directive 2014/53/EU.

The full text of the EU declaration of conformity is available at the following internet address:

<https://www.kenwood.com/euukdoc/>

Français

Par la présente, JVCCKENWOOD déclare que l'équipement radio « DPX-M3300BT » est conforme à la directive 2014/53/UE.

L'intégralité de la déclaration de conformité UE est disponible à l'adresse Internet suivante :

<https://www.kenwood.com/euukdoc/>

Deutsch

Hiermit erklärt JVCCKENWOOD, dass das Funkgerät "DPX-M3300BT" der Richtlinie 2014/53/EU entspricht.

Der volle Text der EU-Konformitätserklärung steht unter der folgenden Internetadresse zur Verfügung:

<https://www.kenwood.com/euukdoc/>

Nederlands

Hierbij verklaart JVCCKENWOOD dat de radioapparatuur "DPX-M3300BT" in overeenstemming is met Richtlijn 2014/53/EU.

De volledige tekst van de EU-verklaring van overeenstemming is te vinden op het volgende internetadres:

<https://www.kenwood.com/euukdoc/>

Italiano

Con la presente, JVCCKENWOOD dichiara che l'apparecchio radio "DPX-M3300BT" è conforme alla Direttiva 2014/53/UE.

Il testo integrale della dichiarazione di conformità UE è disponibile al seguente indirizzo internet:

<https://www.kenwood.com/euukdoc/>

Español

Por la presente, JVCCKENWOOD declara que el equipo de radio "DPX-M3300BT" cumple la Directiva 2014/53/UE.

El texto completo de la declaración de conformidad con la UE está disponible en la siguiente dirección de internet:

<https://www.kenwood.com/euukdoc/>

Português

Deste modo, a JVCCKENWOOD declara que o equipamento de rádio "DPX-M3300BT" está em conformidade com a Diretiva 2014/53/UE.

O texto integral da declaração de conformidade da UE está disponível no seguinte endereço de internet:

<https://www.kenwood.com/euukdoc/>

Polska

Niniejszym, JVCCKENWOOD deklaruje, że sprzęt radiowy "DPX-M3300BT" jest zgodny z dyrektywą 2014/53/UE.

Pełny tekst deklaracji zgodności EU jest dostępny pod adresem:

<https://www.kenwood.com/euukdoc/>

Český

Společnost JVCCKENWOOD tímto prohlašuje, že rádiové zařízení "DPX-M3300BT" splňuje podmínky směrnice 2014/53/EU.

Plný text EU prohlášení o shodě je dostupný na následující internetové adrese:

<https://www.kenwood.com/euukdoc/>

Magyar

JVCCKENWOOD ezennel kijelenti, hogy a „DPX-M3300BT” rádióberendezés megfelel a 2014/53/EU irányelvnek.

Az EU konformitási nyilatkozat teljes szövege az alábbi weboldalon érhető el:

<https://www.kenwood.com/euukdoc/>

Svenska

Härmed försäkras JVCCKENWOOD att radioutrustningen "DPX-M3300BT" är i enlighet med direktiv 2014/53/EU.

Den fullständiga texten av EU-försäkran om överensstämmelse finns på följande Internetadress:

<https://www.kenwood.com/euukdoc/>

Suomi

JVCCKENWOOD julistaa täten, että radiolaite "DPX-M3300BT" on direktiivin 2014/53/EU mukainen.

EU-vaatimustenmukaisuusvaatimus löytyy kokonaisudessaan seuraavasta internet-osoitteesta:

<https://www.kenwood.com/euukdoc/>

Slovensko

S tem JVCCKENWOOD izjavlja, da je radijska oprema » DPX-M3300BT « v skladu s Direktivo 2014/53/EU.

Celotno besedilo direktive EU o skladnosti je dostopno na tem spletnem naslovu:

<https://www.kenwood.com/euukdoc/>

Slovensky

Spoločnosť JVCCKENWOOD týmto vyhlasuje, že rádiové zariadenie „DPX-M3300BT“ vyhovuje smernici 2014/53/EÚ.

Celý text EÚ vyhlásenia o zhode nájdete na nasledovnej internetovej adrese:

<https://www.kenwood.com/euukdoc/>

Dansk

Herved erklærer JVCCKENWOOD, at radioudstyret "DPX-M3300BT" er i overensstemmelse med Direktiv 2014/53/EU.

EU-overensstemmelseserklæringens fulde ordlyd er tilgængelig på følgende internetadresse:

<https://www.kenwood.com/euukdoc/>

Ελληνικά

Με το παρόν, η JVCCKENWOOD δηλώνει ότι ο ραδιοεξοπλισμός «DPX-M3300BT» συμμορφώνεται με την Οδηγία 2014/53/ΕΕ.

Το πλήρες κείμενο της δήλωσης συμμόρφωσης της ΕΕ είναι διαθέσιμο στην ακόλουθη διεύθυνση στο διαδίκτυο:

<https://www.kenwood.com/euukdoc/>

Eesti

Käesolevaga JVCCKENWOOD kinnitab, et „DPX-M3300BT” raadiovarustus on vastavuses direktiiviaga 2014/53/EL.

Eli vastavusdeklaratsiooni terviktekst on kättesaadav järgmisel internetiaadressil: <https://www.kenwood.com/euukdoc/>

Latviešu

JVCCKENWOOD ar šo deklarē, ka radio aparatūra „DPX-M3300BT” atbilst direktīvas 2014/53/ES prasībām.

Pilns ES atbilstības deklarācijas teksts ir pieejams šādā tīmekļa adresē:

<https://www.kenwood.com/euukdoc/>

Lietuviškai

Šiuo JVCCKENWOOD pažymi, kad radijo įranga „DPX-M3300BT” atitinka 2014/53/EB direktyvos reikalavimus.

Visą EB direktyvos atitikties deklaracijos tekstą galite rasti šiuo internetiniu adresu:

<https://www.kenwood.com/euukdoc/>

Malta

B'dan, JVCCKENWOOD jiddikjara li t-tagħmir tar-radju "DPX-M3300BT" huwa konformi mad-Direttiva 2014/53/UE.

It-test kollu tad-dikjarazzjoni ta' konformità huwa disponibbli fl-indirizz intranet li ġe: <https://www.kenwood.com/euukdoc/>

HRVATSKI / SRPSKI JEZIK

JVCCKENWOOD ovim izjavljuje da je radio oprema "DPX-M3300BT" u skladu s Direktivom 2014/53/EU.

Gjeloviti tekst deklaracije Europske unije o usklađenosti dostupan je na sljedećoj internet adresi:

<https://www.kenwood.com/euukdoc/>

ROMÂNĂ

Prin prezenta, JVCCKENWOOD declară că echipamentul radio "DPX-M3300BT" este în conformitate cu Directiva 2014/53/UE.

Textul integral al declarației de conformitate UE este disponibil la următoarea adresă de internet: <https://www.kenwood.com/euukdoc/>

БЪЛГАРСКИ

С настоящото JVCCKENWOOD декларира, че радиооборудването на "DPX-M3300BT" е в съответствие с Директива 2014/53/ЕС.

Пълният текст на ЕС декларацията за съответствие е достъпен на следния интернет адрес:

<https://www.kenwood.com/euukdoc/>

Turkish

Burada, JVCCKENWOOD "DPX-M3300BT" radyo ekipmanının 2014/53/AB Direktifine uygun olduğunu bildirir.

AB uyumluluk deklarasyonunun tam metni aşağıdaki internet adresinde mevcuttur. <https://www.kenwood.com/euukdoc/>

Русский

JVCCKENWOOD настоящим заявляет, что радиооборудование «DPX-M3300BT» соответствует Директиве 2014/53/EU.

Полный текст декларации соответствия ЕС доступен по следующему адресу в сети Интернет:

<https://www.kenwood.com/euukdoc/>

Українська

Таким чином, компанія JVCCKENWOOD заявляє, що радіобладнання «DPX-M3300BT» відповідає Директиві 2014/53/EU.

Повний текст декларації про відповідність ЄС можна знайти в Інтернеті за такою адресою: <https://www.kenwood.com/euukdoc/>

Ugradnja/Povezivanje

Ovaj je odjeljak namijenjen profesionalnom instalateru.
Za svaku sigurnost ove radove ožičavanja i ugradnje prepustite stručnjaku.
Potražite savjet prodavača audio opreme za vozila.

▲ UPOZORENJE

- Uređaj se može koristiti samo uz istosmjerno napajanje od 12 V i negativnim kontaktom na masi.
- Prije spajanja žica i ugradnje odvojite negativni priključak akumulatora.
- Nemojte spajati žicu akumulatora (žuto) i žicu paljenja (crveno) na šasiju vozila ili na žicu uzemljenja (crno) kako biste spriječili kratki spoj.
- Za sprječavanje kratkog spoja:
 - Izolirajte nespojene žice vinilnom trakom.
 - Pobrinite se da je uređaj nakon ugradnje ponovno povezan s masom vozila.
 - Zaštitite žice kabelskim spojnicama i omotajte vinilnu traku oko žica koje dolaze u kontakt s metalnim dijelovima radi zaštite žica.

▲ OPREZ

- Uređaj ugradite na konzolu vašeg vozila. Ne dirajte metalne dijelove ovoga uređaja tijekom i kratko vrijeme nakon uporabe uređaja. Metalni dijelovi poput kućišta i prijenosnika topline mogu biti vrući.
- Ne priključujte \ominus žice zvučnika na šasiju automobila ili uzemljenje (crno) ili paralelno.
- Montirajte uređaj pod kutom manjim od 30°.
- Ako kabelski snop vašeg vozila nema priključak paljenja, spojite žicu paljenja (crveno) na priključak kutije osigurača u vozilu koji pruža istosmjerno napajanje 12 V, te se uključuje i isključuje pomoću kontaktnog ključa.
- Držite sve kablove dalje od metalnih dijelova koji odvođe toplinu.
- Nakon ugradnje uređaja, provjerite da li ispravno rade stop svjetla, pokazivači smjera, brisači i druga oprema na vozilu.
- Ako pregori osigurač, prvo provjerite da žice ne dodiruju šasiju vozila, a zatim zamijenite stari osigurač s novim osiguračem iste jačine.

■ Osnovni postupak

- 1 Uklonite ključ iz kontaktne brave, a zatim odvojite priključak \ominus s akumulatora vozila.
- 2 Pravilno spojite žice. Pogledajte “Povezivanje žica” na stranici 3.
- 3 Ugradite uređaj u vozilo. Pogledajte sljedeće poglavlje “Postavljanje uređaja (instrumentalna ploča)”.
- 4 Ponovno spojite \ominus priključak akumulatora vozila.
- 5 Pritisnite \odot SRC kako biste uključili napajanje.
- 6 Ponovo uključite uređaj. Pogledajte “Kako poništiti” na stranici 4.

Postavljanje uređaja (instrumentalna ploča)

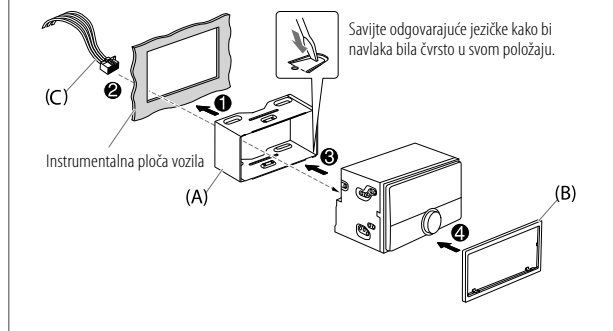

Uklanjanje jedinice

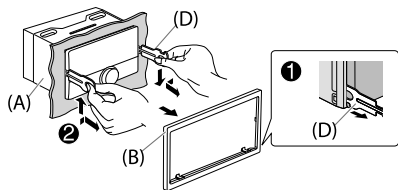

Popis dijelova (isporučeno)

- (A) Navlaka za ugradnju (x1)
- (B) Ukrasna ploča (x1)
- (C) Oklapanje ožičenja (x1)
- (D) Alat za uklanjanje (x2)

Povezivanje žica

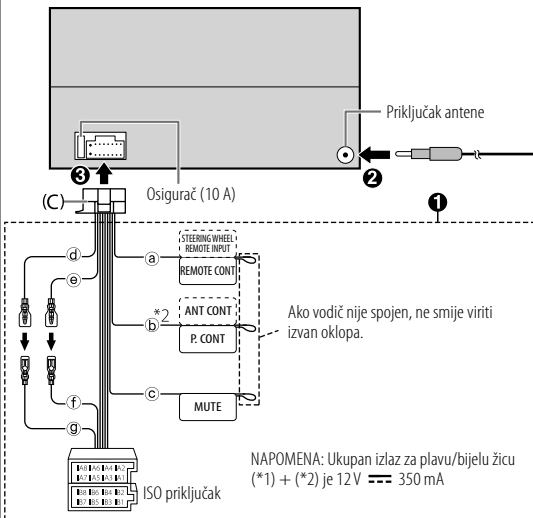

- (a) Svijetlo plava/žuta: Spojite na prilagodnik za daljinski upravljač na kolu upravljača
- (b) Plavo/bijela: Spojite na priključak za napajanje uređaja ukoliko koristite dodatno pojačalo snage ili na priključak napajanja antene u vozilu
- (c) Smeđi: Spojite na uređaj opremljen značajkom isključivanja zvuka kako biste isključili zvuk ove jedinice
- (d) Žuta: Kabel akumulatora
- (e) Crvena: Kabel za paljenje vozila
- (f) Crvena: A7 iz ISO priključka
- (g) Žuta: A4 iz ISO priključka

Igla	Boja i funkcija (za ISO poveznike)	
A4	Žuta	: Akumulator
A5	Plavo/bijela*1	: Napajanje
A7	Crvena	: Paljenje (parkirni položaj - ACC)
A8	Crna	: Uzemljenje
B1, B2	Ljubičasta ⊕, Ljubičasto/crna ⊖	: Stražnji zvučnik (desni)
B3, B4	Siva ⊕, Sivo/crna ⊖	: Prednji zvučnik (desni)
B5, B6	Bijela ⊕, Bijelo/crna ⊖	: Prednji zvučnik (lijevi)
B7, B8	Zelena ⊕, Zeleno/crna ⊖	: Stražnji zvučnik (lijevi)

Prije uporabe

VAŽNO

- Pročitajte ovaj vodič prije korištenja proizvoda za ispravnu uporabu. Naročito je važno da pročitate i proučite dio vodiča Upozorenja i Oprez.
- Vodič sačuvajte na sigurnom i dostupnom mjestu za daljnju uporabu.

▲ UPOZORENJE

Ne upravljajte funkcijama koje vam skreću pažnju od sigurne vožnje.

▲ OPREZ

Postavka glasnoće:

- Glasnoću prilagodite tako da možete čuti zvukove izvan vozila kako biste spriječili nezgode.
- Smanjite glasnoću prije reproduciranja digitalnih izvora kako biste izbjegli oštećivanje zvučnika uslijed naglog povećanja u izlaznoj razini.

Općenito:

- Izbjegavajte uporabu vanjskog uređaja ako bi to moglo smetati u sigurnoj vožnji.
- Pobrinite se da imate sigurnosne kopije svih važnih podataka. Ne snosimo odgovornost za gubitak bilo kakvih snimljenih podataka.
- Da biste spriječili kratki spoj, u uređaj nikad ne stavljajte metalne predmete (npr. kovanice ili metalne alate).
- Ovisno o vrsti automobila, antena će se automatski izvući kada uključite jedinicu s povezanom žicom za upravljanje antenom. Isključite jedinicu ili promijenite izvor na STANDBY prilikom parkiranja na mjestu s niskim stropom.

Osnove

Prednja ploča

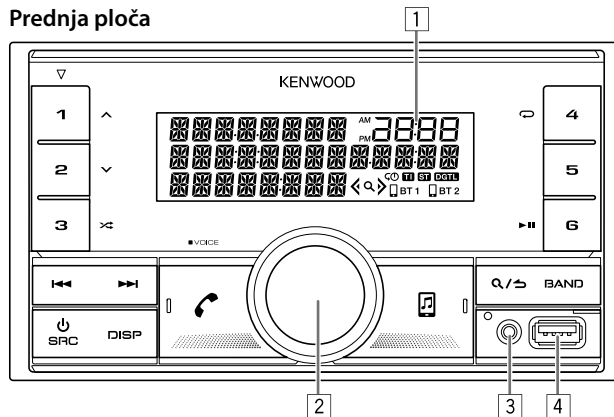

- 1 Zaslون*
- 2 Gumb glasnoće
- 3 Utičnica pomoćnog ulaza
- 4 USB ulazna utičnica

* Samo u svrhu ilustriranja.

Kako poništiti

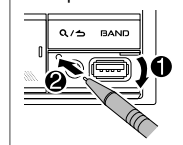

Da biste upravljali	Na prednjoj ploči
Uključivanje napajanja	Pritisnite SRC. • Pritisnite i držite da biste isključili napajanje.
Prilagođavanje glasnoće	Okrenite gumb glasnoće.
Odaberite izvor	Uzastopno pritišćite SRC.
Promjena informacija na zaslonu	Uzastopno pritišćite DISP.

Početak rada

1 Odaberite jezik prikaza, potvrdite vrstu skretnice i poništite demonstraciju

Kada prvi put uključite napajanje (ili je [FACTORY RESET] postavljeno na [YES]), na zaslonu će se prikazati: "SEL LANGUAGE" → "PRESS" → "VOLUME KNOB"

- 1 Okrenite gumb za glasnoću da biste odabrali [EN] (Engleski) / [RU] (Ruski), [SP] (Španjolski) / [FR] (Francuski) / [GE] (Njemački), a zatim pritisnite gumb. [EN] je odabrano kao početno postavljanje.
Na zaslonu se prikazuje: "2-WAY X'OVER" ili "3-WAY X'OVER" → "PRESS" → "VOLUME KNOB" → "TO CONFIRM".
- 2 Pritisnite gumb glasnoće za potvrdu vrste trenutne skretnice.
Na zaslonu se prikazuje: "CANCEL DEMO" → "PRESS" → "VOLUME KNOB".
- 3 Ponovo pritisnite gumb glasnoće.
[YES] je odabrano kao početno postavljanje.
- 4 Ponovo pritisnite gumb glasnoće.
Prikazuje se "DEMO OFF".

2 Postavljanje sata i datuma

- 1 Pritisnite gumb glasnoće da biste pristupili u [FUNCTION].
- 2 Okrenite gumb glasnoće za odabir [CLOCK], a zatim pritisnite gumb.

Za prilagodbu sata

- 3 Okrenite gumb glasnoće za odabir [CLOCK ADJUST], a zatim pritisnite gumb.
- 4 Okrenite gumb za glasnoću da biste podesili postavke, a zatim ga pritisnite.
Postavite vrijeme redosljedom "Sat" → "Minuta".
- 5 Okrenite gumb glasnoće za odabir [CLOCK FORMAT], a zatim pritisnite gumb.
- 6 Okrenite gumb glasnoće za odabir [12H] ili [24H], a zatim ga pritisnite.

Za postavljanje datuma

- 7 Okrenite gumb glasnoće za odabir [DATE FORMAT], a zatim pritisnite gumb.
- 8 Okrenite gumb glasnoće za odabir [DD/MM/YY] ili [MM/DD/YY], a zatim pritisnite gumb.



- 9 Okrenite gumb glasnoće za odabir [DATE SET], a zatim pritisnite gumb.
- 10 Okrenite gumb za glasnoću da biste podesili postavke, a zatim ga pritisnite.
Postavite datum redosljedom "Dan" → "Mjesec" → "Godina" ili "Mjesec" → "Dan" → "Godina".

- 11 Pritisnite i držite  da biste napustili funkciju.

Da biste se vratili na prethodnu stavku za podešavanje pritisnite .

3 Postavite ostale dodatne postavke

Dok je uređaj u stanju STANDBY, možete postaviti samo sljedeće stavke.

- 1 Uzastopno pritiščite  kako biste pristupili STANDBY.
- 2 Pritisnite gumb glasnoće da biste pristupili u [FUNCTION].
- 3 Okrenite gumb glasnoće za odabir stavke (pogledajte tablicu u nastavku), a zatim pritisnite gumb.
- 4 Ponavljajte korak 3 dok ne odaberete ili aktivirate željenu stavku.
- 5 Pritisnite i držite  da biste napustili funkciju.



Da biste se vratili na prethodnu stavku za podešavanje pritisnite .

Podrazumijevano: [XX]

[SYSTEM]	
[KEY BEEP]	[ON]: Aktiviranje zvuka kod pritiska. ; [OFF]: Deaktiviranje.
[FACTORY RESET]	[YES]: Vraća postavke na zadane (osim spremljene postaje). ; [NO]: Poništavanje.
[ENGLISH]	
[РУССКИЙ]	Odaberite jezik prikaza za izbornik [FUNCTION] i informacije o glazbi, ako je to primjenjivo.
[ESPAÑOL]	Prema zadanom, odabrano je [ENGLISH].
[FRANCAIS]	
[DEUTSCH]	

Radio

Traženje postaje

- 1 Uzastopno pritisnite  SRC da biste odabrali RADIO.
- 2 Uzastopno pritisnite BAND da biste odabrali FM1/FM2/FM3/MW/LW.
- 3 Pritisnite  /  za traženje postaje.

Postavke prostora za pohranu

Možete pohraniti do 18 stanica za FM i 6 stanica za MW/LW.

Spremanje postaje

Dok slušate postaju...

Pritisnite i držite jedan od gumba s brojem (1 do 6).

Odaberite spremljenu postaju









Pritisnite jedan od gumba s brojem (1 do 6).

USB/iPod



Izvor koji se može izabrati: USB/iPod USB ili iPod BT

Početak reprodukcije

Izvor se automatski mijenja i reprodukcija započinje kad priključite uređaj (USB uređaj/ iPod/iPhone) na USB ulazni priključak.

Da biste upravljali	Na prednjoj ploči
Reprodukcija/zaustavljanje	Pritisnite 6  .
Brzo reproduciranje naprijed/natrag	Pritisnite i držite  /  .
Odabir datoteke	Pritisnite  /  .
Odabir mape	Pritisnite 1  / 2  .
Ponavljanje reprodukcije	Uzastopno pritisnite 4  .
Nasumična reprodukcija	Uzastopno pritisnite 3  .

Postavke funkcija

- 1 Pritisnite gumb glasnoće da biste pristupili u [FUNCTION].
- 2 Okrenite gumb glasnoće kako biste odabrali stavku, a zatim pritisnite gumb.
- 3 Ponavljajte korak 2 dok ne odaberete ili aktivirate željenu stavku.
- 4 Pritisnite i držite  /  da biste napustili funkciju.

Da biste se vratili na prethodnu stavku za podešavanje pritisnite .

- Za detaljno objašnjenje svake stavke pogledajte UPUTA ZA UPORABU na sljedećoj web-stranici: [<https://www.kenwood.com/cs/ce/>](https://www.kenwood.com/cs/ce/)

Opcije izbornika [FUNCTION]

- [AUDIO CONTROL] : Postavlja željene postavke zvuka.
[DISPLAY] : Postavlja željenu kontrolu za prozor zaslona.
[TUNER SETTING] : Postavke za radio izvor.
[USB] : Postavke za uporabu USB uređaja.
[BT MODE] : Postavke za korištenje Bluetooth uređaja.
[REMOTE APP] : Postavke za korištenje pametnog telefona za upravljanje ovim uređajem.
[MIC GAIN]* : Postavlja osjetljivost mikrofona.
[NR LEVEL]* : Podešava razinu smanjenja šuma.
[ECHO CANCEL]* : Podešava vrijeme odgode poništavanja jeke.
[SYSTEM] : Postavke za ovu jedinicu.
[CLOCK] : Prilagođava sat.
[ENGLISH] : Odabir jezika izbornika i glazbenih informacija.
[РУССКИЙ] : Odabir jezika izbornika i glazbenih informacija.
[ESPANOL] : Odabir jezika izbornika i glazbenih informacija.
[FRANCAIS] : Odabir jezika izbornika i glazbenih informacija.
[DEUTSCH] : Odabir jezika izbornika i glazbenih informacija.
[DEMO MODE] : Aktivira ili deaktivira demonstraciju zaslona.

* Primjenjivo samo dok razgovarate telefonom.

Ostale informacije

Za radnje reprodukcije **AUX** izvora, pogledajte UPUTA ZA UPORABU na sljedećoj web-stranici: [<https://www.kenwood.com/cs/ce/>](https://www.kenwood.com/cs/ce/)

Napomena za specifikacije

Frekvencijski raspon Bluetootha:

2,402 GHz — 2,480 GHz

Bluetooth RF izlazna snaga (E.I.R.P.):

+4 dBm (MAX), klasa napajanja 2

Impedancija zvučnika:

4 Ω — 8 Ω

Radni napon:

12V DC automobilski akumulator

Bluetooth®

- Ovisno o Bluetooth verziji, operativnom sustavu i verziji firmvera vašeg mobilnog telefona, Bluetooth značajke možda neće raditi s ovom jedinicom.
- Obavezno uključite Bluetooth funkciju uređaja kako biste izvršili sljedeće radnje.
- Stanje signala varira ovisno o okruženju.

Priključite mikrofonski

Spojite isporučeni mikrofonski priključak mikrofona na stražnjoj ploči.

Prilagodavanje kuta mikrofona

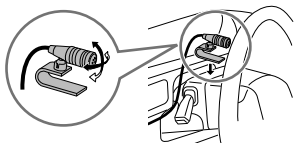

Prema potrebi učvrstite stegama za kabele (nije isporučeno).

Uparite i spojite Bluetooth uređaj po prvi put

- 1 Pritisnite SRC da biste uključili jedinicu.
- 2 Pretražite i odaberite naziv vašeg prijatelja ("DPX-M3300BT") na Bluetooth uređaju.

Na zaslonu se prikazuje "PAIRING" → "PASS XXXXXX" → "Naziv uređaja" → "PRESS" → "VOLUME KNOB".

- Kod nekih Bluetooth uređaja možda će biti potrebno unijeti osobni identifikacijski broj (PIN) odmah nakon traženja.

3 Pritisnite gumb glasnoće da biste započeli uparivanje.

Prikazat će se "PAIRING OK" kada se uparivanje dovrši.

Kada se uparivanje dovrši, Bluetooth veza će se uspostaviti automatski.

- "BT 1" i/ili "BT 2" indikator na prozoru zaslona počinje svijetliti.
- Snaga baterije i signal spojenog uređaja prikazani su na dodatnom zaslonu.

Odgovori na poziv

Pritisnite ili gumb za jačinu zvuka, odnosno jedan od gumba s brojevima (1 do 6).

- Za podešavanje glasnoće telefona [00] do [35], okrenite gumb za glasnoću.
- Za završetak poziva pritisnite .

Audio svirač putem Bluetootha

1 Uzastopno pritisnite SRC da biste odabrali BT AUDIO.

- Pritisnite kako biste direktno unijeli BT AUDIO.

2 Audio player koristite preko Bluetootha da biste pokrenuli reprodukciju.

Da biste upravljali	Na prednjoj ploči
Reprodukcija/zaustavljanje	Pritisnite 6 .
Odabir grupe ili mape	Pritisnite 1 / 2 .
Preskakanje naprijed/natrag	Pritisnite / .
Brzo reproduciranje naprijed/natrag	Pritisnite i držite / .
Ponavljanje reprodukcije	Uzastopno pritisnite 4 .
Nasumična reprodukcija	Pritisnite i držite 3 da odaberete [ALL RANDOM] ili [GROUP RANDOM].

- Windows Media is a registered trademark or trademark of Microsoft Corporation in the United States and/or other countries.
This product is protected by certain intellectual property rights of Microsoft. Use or distribution of such technology outside of this product is prohibited without a license from Microsoft.
- Use of the Made for Apple badge means that an accessory has been designed to connect specifically to the Apple product(s) identified in the badge and has been certified by the developer to meet Apple performance standards. Apple is not responsible for the operation of this device or its compliance with safety and regulatory standards. Please note that the use of this accessory with an Apple product may affect wireless performance.
- Apple, iPhone, iPod, iPod touch, and Lightning are trademarks of Apple Inc., registered in the U.S. and other countries.
- iOS is a trademark or registered trademark of Cisco in the U.S. and other countries and is used under license.
- Android is a trademark of Google LLC.
- The Bluetooth® word mark and logos are registered trademarks owned by Bluetooth SIG, Inc. and any use of such marks by JVCKENWOOD Corporation is under license. Other trademarks and trade names are those of their respective owners.

Made for
 iPhone | iPod

 **Bluetooth**®