

KMM-BT358 **KMM-BT309** **KMM-BT209**

DIGITAL MEDIAMOTTAGARE

BRUKSANVISNING

DIGITAL MEDIAMOTTAKER

INSTRUKSJONSHÅNDBOK

DIGITALNI PRJEMNIK

UPUTA ZA UPORABU

DIGITÁLIS MÉDIALEJÁTSZÓ

KEZELÉSI ÚTMUTATÓ

JVCKENWOOD Corporation

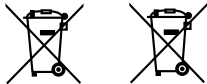

Information gällande handhavande av gammal elektrisk eller elektronisk utrustning och för batterier (för länder som har tillämpat separata återvinningssystem för avfall)

Produkter och batterier med symbolen (en överkorsad papperskorg) ska inte disponeras som hushållsavfall. Gammal elektrisk eller elektronisk utrustning och batterier ska återvinnas på en plats som har befogenhet att ta hand om dessa produkter och dess avfall.

Kontakta din lokala myndighet för information om närliggande återvinningsstationer. Lämplig återvinning och handhavande av det elektroniska avfallet hjälper oss att skona våra naturtillgångar och förebygger skadliga effekter på vår hälsa och miljö.

Informasjon om avhending av brukt elektrisk og elektronisk utstyr og batterier (gjelder kun land som har godkjent separate avfallinnsamlingsystemer)

Produkter og batterier med symbolet (utkrysset søppelkasse) kan ikke avhendes som husholdningsavfall. Brukt elektrisk og elektronisk utstyr og batterier skal resikuleres på et anlegg som kan håndtere disse elementene og avfall fra deres biprodukter.

Ta kontakt med lokale myndigheter for informasjon om ditt nærmeste gjenvinningsanlegg. Riktig resikulering og avfallsdeponering vil konservere ressurser samtidig som det hindrer skadelige virkninger på helse og miljø.

Informacije o odlaganju iskorištene električne i elektroničke opreme te baterija (primjenjivo u državama koje su prihvatile posebne sustave zbrinjavanja otpada)

Proizvodi i baterije sa simbolom (prekrižena kanta za otpatke) ne smiju se odlagati kao otpad iz kućanstava. Iskorištena električna i elektronička oprema te baterije moraju se reciklirati u centru predviđenom za rukovanje takvim predmetima i njihovim otpadnim nusproizvodima.

Detalje o najbližem centru za recikliranje zatražite od lokalnih nadležnih tijela. Ispravno recikliranje i odlaganje otpada pomoći će u zaštiti resursa te istovremeno spriječiti štetne učinke na zdravlje i okoliš.

Használt elektromos és elektronikus készülékek elhelyezése hulladékként es elemek (a szelektív hulladékgyűjtést alkalmazó országok számára)

Az ezzel a szimbólummal (kereszttel áthúzott szemetes) megjelölt termékeket nem szabad háztartási hulladékként kezelni.

Régi elektromos és elektronikus berendezéseit vigye az e célra kijelölt újrahasznosító telepre, ahol az ilyen termékeket és azok melléktermékeit is képesek szakszerűen kezelni.

A legközelebbi ilyen jellegű hulladékhasznosító telep helyéről az illetékes hivatalban kaphat felvilágosítást. E készülék szakszerű megsemmisítésével segíthet abban, hogy megelőzzük azt a környezetre és az emberi egészségre gyakorolt negatív hatást, ami a helytelen hulladékkezelésből adódik.



Försäkran om överensstämmelse med avseende på RE-direktiv 2014/53/EU
Försäkran om överensstämmelse med avseende på RoHS-direktiv 2011/65/EU

Tillverkare:

JVCKENWOOD Corporation

3-12, Moriya-cho, Kanagawa-ku, Yokohama-shi, Kanagawa, 221-0022, JAPAN

EU-representant:

JVCKENWOOD Europe B.V.

Amsterdamseweg 37, 1422 AC UITHOORN, THE NETHERLANDS

Samsvarserklæring til RE-direktiv 2014/53/EU

Samsvarserklæring til RoHS-direktiv 2011/65/WE

Produsent:

JVCKENWOOD Corporation

3-12, Moriya-cho, Kanagawa-ku, Yokohama-shi, Kanagawa, 221-0022, JAPAN

Representant i EU:

JVCKENWOOD Europe B.V.

Amsterdamseweg 37, 1422 AC UITHOORN, THE NETHERLANDS

Izjava o sukladnosti u odnosu na RE direktivu 2014/53/EU

Izjava o sukladnosti u odnosu na RoHS direktivu 2011/65/EU

Proizvođač:

JVCKENWOOD Corporation

3-12, Moriya-cho, Kanagawa-ku, Yokohama-shi, Kanagawa, 221-0022, JAPAN

Predstavnik za EU:

JVCKENWOOD Europe B.V.

Amsterdamseweg 37, 1422 AC UITHOORN, THE NETHERLANDS

Megfelelőségi nyilatkozat a 2014/53/EU sz. RE irányelv vonatkozásában
Megfelelőségi nyilatkozat a 2011/65/EK sz. RoHS irányelv vonatkozásában

Gyártó:

JVCKENWOOD Corporation

3-12, Moriya-cho, Kanagawa-ku, Yokohama-shi, Kanagawa, 221-0022, JAPAN

EU-képviselő:

JVCKENWOOD Europe B.V.

Amsterdamseweg 37, 1422 AC UITHOORN, THE NETHERLANDS

English

Hereby, JVCENWOOD declares that the radio equipment "KMM-BT358/KMM-BT309/KMM-BT209" is in compliance with Directive 2014/53/EU.

The full text of the EU declaration of conformity is available at the following internet address:

<https://www.kenwood.com/euukdoc/>

Français

Par la présente, JVCENWOOD déclare que l'équipement radio « KMM-BT358/KMM-BT309/KMM-BT209 » est conforme à la directive 2014/53/UE.

L'intégralité de la déclaration de conformité UE est disponible à l'adresse Internet suivante :

<https://www.kenwood.com/euukdoc/>

Deutsch

Hiermit erklärt JVCENWOOD, dass das Funkgerät "KMM-BT358/KMM-BT309/KMM-BT209" der Richtlinie 2014/53/EU entspricht.

Der volle Text der EU-Konformitätserklärung steht unter der folgenden Internetadresse zur Verfügung:

<https://www.kenwood.com/euukdoc/>

Nederlands

Hierbij verklaart JVCENWOOD dat de radioapparatuur "KMM-BT358/KMM-BT309/KMM-BT209" in overeenstemming is met Richtlijn 2014/53/EU.

De volledige tekst van de EU-verklaring van overeenstemming is te vinden op het volgende internetadres:

<https://www.kenwood.com/euukdoc/>

Italiano

Con la presente, JVCENWOOD dichiara che l'apparecchio radio "KMM-BT358/KMM-BT309/KMM-BT209" è conforme alla Direttiva 2014/53/UE.

Il testo integrale della dichiarazione di conformità UE è disponibile al seguente indirizzo internet:

<https://www.kenwood.com/euukdoc/>

Español

Por la presente, JVCENWOOD declara que el equipo de radio "KMM-BT358/KMM-BT309/KMM-BT209" cumple la Directiva 2014/53/EU.

El texto completo de la declaración de conformidad con la UE está disponible en la siguiente dirección de internet:

<https://www.kenwood.com/euukdoc/>

Português

Deste modo, a JVCENWOOD declara que o equipamento de rádio "KMM-BT358/KMM-BT309/KMM-BT209" está em conformidade com a Diretiva 2014/53/UE.

O texto integral da declaração de conformidade da UE está disponível no seguinte endereço de internet:

<https://www.kenwood.com/euukdoc/>

Polska

Niniejszym, JVCENWOOD deklaruje, że sprzęt radiowy "KMM-BT358/KMM-BT309/KMM-BT209" jest zgodny z dyrektywą 2014/53/UE.

Pełny tekst deklaracji zgodności EU jest dostępny pod adresem:

<https://www.kenwood.com/euukdoc/>

Český

Společnost JVCENWOOD tímto prohlašuje, že rádiové zařízení "KMM-BT358/KMM-BT309/KMM-BT209" splňuje podmínky směrnice 2014/53/EU.

Plný text EU prohlášení o shodě je dostupný na následující internetové adrese:

<https://www.kenwood.com/euukdoc/>

Magyar

JVCENWOOD ezennel kijelenti, hogy a „KMM-BT358/KMM-BT309/KMM-BT209” rádióberendezés megfelel a 2014/53/EU irányelvnek. Az EU konformitási nyilatkozat teljes szövege az alábbi weboldalon érhető el:

<https://www.kenwood.com/euukdoc/>

Svenska

Härmed försäkras JVCENWOOD att radioutrustningen "KMM-BT358/KMM-BT309/KMM-BT209" är i enlighet med direktiv 2014/53/EU.

Den fullständiga texten av EU-försäkran om överensstämmelse finns på följande Internetadress:

<https://www.kenwood.com/euukdoc/>

Suomi

JVCENWOOD julistaa täten, että radiolaitte "KMM-BT358/KMM-BT309/KMM-BT209" on direktiivin 2014/53/EU mukainen.

EU-vaatimustenmukaisuusvakuutusvaatimus löytyy kokonaisuudessaan seuraavasta internet-osoitteesta:

<https://www.kenwood.com/euukdoc/>

Slovensko

S tem JVCENWOOD izjavlja, da je radijska oprema » KMM-BT358/KMM-BT309/KMM-BT209 « v skladu z Direktivo 2014/53/EU.

Celotno besedilo direktive EU o skladnosti je dostopno na tem spletnem naslovu:

<https://www.kenwood.com/euukdoc/>

Slovensky

Spoločnosť JVCENWOOD týmto vyhlasuje, že rádiové zariadenie „KMM-BT358/KMM-BT309/KMM-BT209“ vyhovuje smernici 2014/53/EÚ.

Celý text EÚ vyhlásenia o zhode nájdete na nasledovnej internetovej adrese:

<https://www.kenwood.com/euukdoc/>

Dansk

Herved erklærer JVCENWOOD, at radioustyret "KMM-BT358/KMM-BT309/KMM-BT209" er i overensstemmelse med Direktiv 2014/53/EU.

EU-overensstemmelseserklæringens fulde ordlyd er tilgængelig på følgende internetadresse:

<https://www.kenwood.com/euukdoc/>

Ελληνικά

Με το παρόν, η JVCKENWOOD δηλώνει ότι ο ραδιοεξοπλισμός «KMM-BT358/KMM-BT309/KMM-BT209» συμμορφώνεται με την Οδηγία 2014/53/ΕΕ.

Το πλήρες κείμενο της δήλωσης συμμόρφωσης της ΕΕ είναι διαθέσιμο στην ακόλουθη διεύθυνση στο διαδίκτυο:
<https://www.kenwood.com/euukdoc/>

Eesti

Käesolevaga JVCKENWOOD kinnitab, et „KMM-BT358/KMM-BT309/KMM-BT209” raadiovarustus on vastavuses direktiiviga 2014/53/EL. ELi vastavusdeklaratsiooni terviktekst on kättesaadav järgmisel internetiaadressil:
<https://www.kenwood.com/euukdoc/>

Latviešu

JVCKENWOOD ar šo deklarē, ka radio aparatūra „KMM-BT358/KMM-BT309/KMM-BT209” atbilst direktīvas 2014/53/ES prasībām. Pilns ES atbilstības deklarācijas teksts ir pieejams šādā tīmekļa adresē:
<https://www.kenwood.com/euukdoc/>

Lietuviškai

Šiuo JVCKENWOOD pažymi, kad radijo įranga „KMM-BT358/KMM-BT309/KMM-BT209” atitinka 2014/53/EB direktyvos reikalavimus. Visą EB direktyvos atitikties deklaracijos tekstą galite rasti šiuo internetiniu adresu:
<https://www.kenwood.com/euukdoc/>

Malti

B'dan, JVCKENWOOD jiddikjara li t-tagħmir tar-radjju “KMM-BT358/KMM-BT309/KMM-BT209” huwa konformi mad-Direttiva 2014/53/UE. It-test kollu tad-dikjarazzjoni ta' konformità huwa disponibbli fl-indirizz intranet li ġej:
<https://www.kenwood.com/euukdoc/>

HRVATSKI / SRPSKI JEZIK

JVCKENWOOD ovim izjavljuje da je radio oprema “KMM-BT358/KMM-BT309/KMM-BT209” u skladu s direktivom 2014/53/EU. Cjeloviti tekst deklaracije Europske unije o usklađenosti dostupan je na sljedećoj internet adresi:
<https://www.kenwood.com/euukdoc/>

ROMÂNĂ

Prin prezenta, JVCKENWOOD declară că echipamentul radio “KMM-BT358/KMM-BT309/KMM-BT209” este în conformitate cu Directiva 2014/53/UE. Textul integral al declarației de conformitate UE este disponibil la următoarea adresă de internet:
<https://www.kenwood.com/euukdoc/>

БЪЛГАРСКИ

С настоящото JVCKENWOOD декларира, че радиооборудването на “KMM-BT358/KMM-BT309/KMM-BT209” е в съответствие с Директива 2014/53/ЕС. Пълният текст на ЕС декларацията за съответствие е достъпен на следния интернет адрес:
<https://www.kenwood.com/euukdoc/>

Turkish

Burada, JVCKENWOOD “KMM-BT358/KMM-BT309/KMM-BT209” radyo ekipmanının 2014/53/AB Direktifine uygun olduğunu bildirir. AB uyumluluk deklarasyonunun tam metni aşağıdaki internet adresinde mevcuttur.
<https://www.kenwood.com/euukdoc/>

Русский

JVCKENWOOD настоящим заявляет, что радиооборудование «KMM-BT358/KMM-BT309/KMM-BT209» соответствует Директиве 2014/53/EU. Полный текст декларации соответствия ЕС доступен по следующему адресу в сети Интернет:
<https://www.kenwood.com/euukdoc/>

Українська

Таким чином, компанія JVCKENWOOD заявляє, що радіобладнання «KMM-BT358/KMM-BT309/KMM-BT209» відповідає Директиві 2014/53/EU. Повний текст декларації про відповідність ЄС можна знайти в Інтернеті за такою адресою:
<https://www.kenwood.com/euukdoc/>

Innehållsförteckning

Före användning.....	3
Grundläggande manövrering	4
Förberedande åtgärder	5
1 Välj visningsspråk, bekräfta delningstyp och avbryt demonstrationen	
2 Ställ in klockan och datum	
3 Ställ in andra alternativa inställningar	
Radio	8
USB/iPod	9
AUX.....	12
Appen KENWOOD Remote	12
Bluetooth®	13
Bluetooth – Anslutning	
Bluetooth – Mobiltelefon	
Bluetooth – Ljud	
Ljudinställningar	19
Visningsinställningar	24
Installation/Anslutning	25

Referenser.....	29
Underhåll	
Mer information	
Ändra informationen i teckenfönstret	
Felsökning.....	31
Tekniska data.....	33

Hur bruksanvisningen används

- De bilder på teckenfönster och frontpaneler som visas i denna bruksanvisning är exempel avsedda att förtydliga beskrivningar av olika manövreringar. Bildernas utseende kan skilja sig en aning från det som visas i verkligheten.
- Beskrivningar av manövreringar gäller huvudsakligen när reglagen på frontpanelen på **KMM-BT358** används.
- Engelska indikeringar visas för olika beskrivningar. Önskat Visningsspråk kan väljas på menyn **[FUNCTION]**. (Sidan 7)
- **[XX]** anger en vald menypost.
- (Sidan XX) refererar till angivet sidnummer för närmare detaljer.



Denna symbol på produkten anger att det finns viktiga instruktioner gällande användning och underhåll i denna bruksanvisning.
Se till att läsa instruktionerna i bruksanvisningen noga.

Före användning

VIKTIGT

- Läs igenom denna bruksanvisning innan produkten används för att garantera korrekt användning. Det är särskilt viktigt att du läser och följer anvisningarna under rubrikerna Varning och Försiktighet i denna bruksanvisning.
- Förvara bruksanvisningen på en säker och lättåtkomlig plats för framtida behov.

▲ VARNING

- **Utför ingen manövrering som medför att uppmärksamheten för säker körning påverkas.**
- **Svälj inte batteriet, risk för kemiska brännskador**
Fjärrkontrollen som medföljer denna produkt innehåller ett knappcells batteri. Om knappcells batteri sväljs, kan det orsaka svåra inre brännskador på bara två timmar och kan leda till dödsfall.
Håll nya och begagnade batterier borta från barn.
Om batterifacket inte går att stänga ordentligt, sluta använda produkten och hålla den borta från barn.
Om du tror att batterierna kan ha svalts eller placeras inuti någon del av kroppen, uppsök omedelbart läkarvård.

▲ FÖRSIKTIGHET

Volyminställning:

- Välj en volymnivå som gör det möjligt att höra ljud utanför bilen för att förhindra olyckor.
- Sänk volymen före uppspelning av digitala källor för att undvika att skada hörgalarna genom en plötslig höjning av utnivån.

Allmänt:

- Undvik att använda en extern enhet, om det kan medföra att körsäkerheten påverkas.
- Se till att alla viktiga data har säkerhetskopierats. Vi bär inget ansvar för eventuell förlust av inspelade data.
- Låt aldrig metallföremål (såsom mynt eller metallverktyg) tränga in i bilstereon, eftersom det kan orsaka kortslutning.
- USB-klass anges på huvudenheten. Ta loss frontpanelen för att se. (Sidan 4)
- På vissa biltyper skjuts antennen ut automatiskt när bilstereon slås på, om antennstyrningskabeln är ansluten (sidan 28). Slå då av bilstereon, eller välj STANDBY som källa, vid parkering i ett garage med låg takhöjd.

WFjärrkontroll (RC-406):

- Lämna inte fjärrkontrollen på varma platser, t.ex. ovanpå instrumentbrädan.
- Om batteriet byts ut mot fel typ medför det risk för brand eller explosion. Se till att endast byta till samma typ.
- Om batteriet lämnas på en mycket varm plats och/eller utsätts för mycket lågt lufttryck medför det risk för brand, explosion eller läckage av brandfarlig vätska eller gas. Batterier får inte utsättas för hög värme från t.ex. solsken, eld eller liknande.
- Om batteriet kastas i öppen eld eller i en ugn, laddas, kortsluts, krossas mekaniskt eller skärs sönder medför det risk för brand, explosion eller läckage av brandfarlig vätska eller gas.
- Om det skulle råka hända att läckande batterivätska kommer i kontakt med ögon eller kläder, så spola genast bort vätskan med vatten och kontakta en läkare.

Grundläggande manövrering

Frontpanel

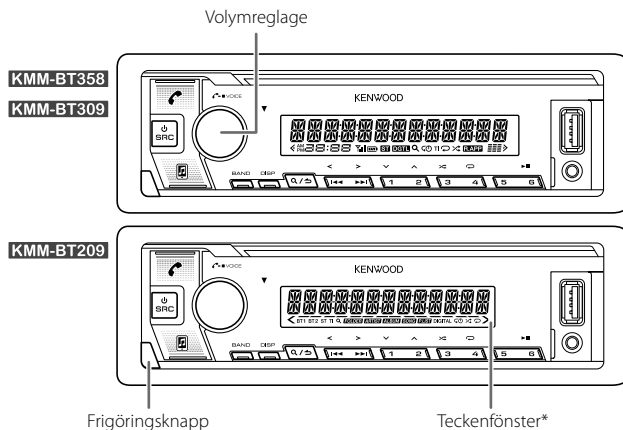

* Endast i förklarande syfte.

För att

Slå på strömmen

På frontpanelen

Tryck på SRC.
• Håll knappen intryckt för att slå av strömmen.

Reglera volymen

Vrid på volymreglaget.

Välja en källa

• Tryck upprepade gånger på SRC.
• Tryck på SRC och vrid sedan på volymreglaget inom 2 sekunder.

Ändra informationen i teckenfönstret

Tryck upprepade gånger på DISP. (Sidan 30)

Fastsättning



Losstagning

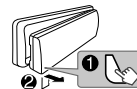

Återställning

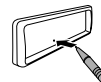

Återställ bilstereon inom 5 sekunder efter att frontpanelen tagits loss.

Grundläggande manövrering

Fjärrkontroll (RC-406)



KMM-BT358 : Kan fjärmanövreras med hjälp av en separat inköpt fjärrkontroll.

KMM-BT309 / KMM-BT209 : Fjärrkontrollfunktioner är inte tillgängliga.

Hur batteriet byts ut

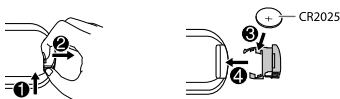

För att

På fjärrkontrollen

Reglera volymen

Tryck på VOL \wedge eller VOL \vee .
• Tryck in och håll VOL \wedge intryckt för att kontinuerligt höja volymen till 15.

Tryck på ATT under pågående ljudåtergivning för att snabbdämpa ljudet.
• Tryck en gång till för att återställa ljudet.

Välja en källa

Tryck upprepade gånger på SRC.

Slå av strömmen

Håll SRC intryckt för att slå av strömmen.
(Strömmen kan inte slås på genom att trycka på SRC.)

Förberedande åtgärder

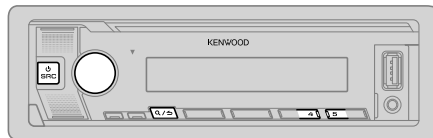

1 Välj visningspråk, bekräfta delningstyp och avbryt demonstrationen

När strömmen slås på allra första gången (eller [FACTORY RESET] är inställt på [YES], se sidan 7) visas följande i teckenfönstret: "SEL LANGUAGE" \rightarrow "PRESS" \rightarrow "VOLUME KNOB"

1 Vrid på volymreglaget för att välja [EN] (engelska) / [RU] (ryska) / [SP] (spanska) / [FR] (franska) / [GE]* (tyska), och tryck sedan på reglaget.

[EN] är valt som grundinställning.

I teckenfönstret visas sedan: "2-WAY X'OVER" eller "3-WAY X'OVER" \rightarrow "PRESS" \rightarrow "VOLUME KNOB" \rightarrow "TO CONFIRM".

2 Tryck på volymreglaget för att bekräfta aktuell delningstyp.

• Vi hänvisar till "Ändring av delningstyp" på sidan 7 angående ändring av delningstyp.

I teckenfönstret visas sedan: "CANCEL DEMO" \rightarrow "PRESS" \rightarrow "VOLUME KNOB".

3 Tryck en gång till på volymreglaget.

[YES] är valt som grundinställning.

4 Tryck en gång till på volymreglaget.

"DEMO OFF" visas.

* Endast för **KMM-BT358 / KMM-BT309**.

Förberedande åtgärder

2 Ställ in klockan och datum

- 1 Tryck på volymreglaget för att koppla in inställningsläget [FUNCTION].
- 2 Vrid på volymreglaget för att välja [CLOCK] och tryck sedan på reglaget.

För att ställa in klockan

- 3 Vrid på volymreglaget för att välja [CLOCK ADJUST] och tryck sedan på reglaget.
- 4 Vrid på volymreglaget för att utföra inställningarna och tryck sedan på reglaget.
Ställ in tiden i ordningen "Timme" → "Minut".
- 5 Vrid på volymreglaget för att välja [CLOCK FORMAT] och tryck sedan på reglaget.
- 6 Vrid på volymreglaget för att välja [12H] eller [24H] och tryck sedan på reglaget.

För att ställa in datum

- 7 Vrid på volymreglaget för att välja [DATE FORMAT] och tryck sedan på reglaget.
- 8 Vrid på volymreglaget för att välja [DD/MM/YY] eller [MM/DD/YY] och tryck sedan på reglaget.
- 9 Vrid på volymreglaget för att välja [DATE SET] och tryck sedan på reglaget.
- 10 Vrid på volymreglaget för att utföra inställningarna och tryck sedan på reglaget.

Ställ in datumet i ordningen "Dag" → "Månad" → "År" eller "Månad" → "Dag" → "År".

- 11 Håll **Q** / **↵** intryckt för att lämna inställningen.

Tryck på **Q** / **↵** för att återgå till föregående inställningsobjekt.

3 Ställ in andra alternativa inställningar

Följande poster kan endast ställas in medan STANDBY-läget är inkopplat på bilstereon.

- 1 Tryck upprepade gånger på **⏮** SRC för att koppla in beredskapsläget STANDBY.
- 2 Tryck på volymreglaget för att koppla in inställningsläget [FUNCTION].

- 3 Vrid på volymreglaget för att välja en inställning (se följande tabell) och tryck sedan på reglaget.
- 4 Upprepa åtgärden i punkt 3 tills önskat alternativ är valt/aktiverat.
- 5 Håll **Q** / **↵** intryckt för att lämna inställningen.

Tryck på **Q** / **↵** för att återgå till föregående inställningsobjekt.

Grundinställning: [XX]

[AUDIO CONTROL]	
[SWITCH PREOUT]	(För KMM-BT209 : Gäller endast om [X'OVER] är inställt på [2WAY].) (Sidan 7) [REAR]/[SUB-W] : Väljer huruvida bakre högtalare eller en subwoofer har anslutits till linjeutgångarna på baksidan (via ett externt slutsteg). (Sidan 27)
[DISPLAY]	
[EASY MENU]	För KMM-BT358 / KMM-BT309 : Vid val av [FUNCTION]... [ON] : Belysningsfärgen för [ZONE 1] ändras till vit. ; [OFF] : Belysningsfärgen för [ZONE 1] förblir den som valts under [COLOR SELECT]. (Sidan 24) • Belysningsfärgen för [ZONE 2] ändras till ljusblå vid val av [FUNCTION], oberoende av inställningen under [EASY MENU]. • Vi hänvisar till bilden på sidan 24 angående zoidentifiering.
[TUNER SETTING]	
[PRESET TYPE]	[NORMAL] : En station lagras under varje snabbvalsknapp på valt radioband (FM1/ FM2/FM3/MW/LW) ; [MIX] : En station lagras under varje snabbvalsknapp oberoende av valt radioband.
[SYSTEM]	
[KEY BEEP]	(Gäller endast om [X'OVER] är inställt på [2WAY].) (Sidan 7) [ON] : Aktiverar knapptryckstönen. ; [OFF] : Avaktiverar.
[SOURCE SELECT]	
[BT AUDIO SRC]	[ON] : Aktiverar BT AUDIO som källval. ; [OFF] : Avaktiverar. (Sidan 18)
[BUILT-IN AUX]	[ON] : Aktiverar AUX som källval. ; [OFF] : Avaktiverar. (Sidan 12)

Förberedande åtgärder

[P-OFF WAIT]	Endast tillgängligt medan demonstrationsläget är urkopplat. Ställer in hur lång tid det ska gå innan bilstereon slås av automatiskt (i beredskapsläge) för att spara på batteriet. [20M]: 20 minuter ; [40M]: 40 minuter ; [60M]: 60 minuter ; [— — —]: Avbryts
[F/W UPDATE]	
[UPDATE SYSTEM]	
[F/W UP xxxx]	[YES]: Uppgradering av den fasta programvaran startar. ; [NO]: Kopplar ur funktionen (uppgradering avaktiveras). Angående detaljer kring uppdatering av den fasta programvaran, så besök < https://www.kenwood.com/cs/ce/ >. • Den fasta programvaran kan inte nergraderas efter att den har uppgraderats.
[FACTORY RESET]	[YES]: Återställer ursprungliga grundinställningar (utom lagrade stationer). ; [NO]: Avbryts.
[ENGLISH]	
[РУССКИЙ]	
[ESPAÑOL]	Välj visningspråk för meny [FUNCTION] och musikinformation, om tillämpligt. [ENGLISH] är valt som grundinställning.
[FRANCAIS]	• [DEUTSCH] är endast tillgängligt för [KMM-BT358] / [KMM-BT309].
[DEUTSCH]	

Ändring av delningstyp

- 1 Tryck upprepade gånger på  SRC för att koppla in beredskapsläget STANDBY.
- 2 Tryck in och håll sifferknapparna 4 och 5 intryckta för att koppla in läget för delningsval.
Aktuell delningstyp visas.
- 3 Vrid på volymreglaget för att välja "2WAY" eller "3WAY" och tryck sedan på reglaget.
- 4 Vrid på volymreglaget för att välja "YES" eller "NO" och tryck sedan på reglaget.
Vald delningstyp visas.

- Håll  /  intryckt för att avbryta.
- För ändring av valda delningsinställningar hänvisas till sidan 21.

När strömmen slås på nästa gång efter att delningstypen har ändrats visas följande i teckenfönstret:
"2-WAY X'OVER" eller "3-WAY X'OVER" → "PRESS" → "VOLUME KNOB" → "TO CONFIRM"

Tryck på volymreglaget för att bekräfta delningstypen och gå vidare till nästa önskade manövrering.

▲ FÖRSIKTIGHET

Välj lämplig delningstyp i enlighet med aktuella högtalaranslutningar. (Sidan 27, 28)

Om fel typ är vald:

- Högtalarna kan skadas.
- Nivån på ljudet som matas ut kan vara extremt hög eller låg.

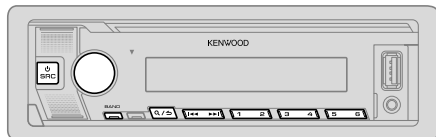

- Indikeringen "ST" visas när en FM-stereosändning med tillräcklig signalstyrka tas emot.
- Bilstereon kopplar automatiskt om till mottagning av FM-larmmeddelande, när en larmsignal från en FM-sändare tas emot.

Sökning efter en station

- 1 Tryck upprepade gånger på SRC för att välja RADIO.
- 2 Tryck upprepade gånger på BAND (eller tryck på #FM+/*AM- på fjärrkontrollen) för att välja FM1/FM2/FM3/MW/LW.
- 3 Tryck på ◀◀ / ▶▶ (eller tryck på ◀◀ / ▶▶ (+) på fjärrkontrollen) för att starta stationssökning.

Upp till 18 FM-stationer och 6 MW/LW-stationer kan lagras i förvalsmenyn.

- **För att lagra en station:** Håll någon av sifferknapparna (1 till 6).
- **För att välja en lagrad station:** Tryck på en sifferknapp (1 till 6) (eller tryck på en sifferknapp (1 till 6) på fjärrkontrollen).

Direkt stationsinställning (användning av fjärrkontrollen)

- 1 Tryck på DIRECT för att koppla in läget för direkt stationsinställning.
- 2 Använd sifferknapparna till att ange önskad stationsfrekvens.
- 3 Tryck på ENT ▶▶ för att starta stationssökning.

- Tryck på ↵ eller DIRECT för att avbryta.
- Om ingen manövrering sker inom 10 sekunder efter åtgärden i punkt 2, så avbryts direkt stationsinställning automatiskt.

Andra inställningar

- 1 Tryck på volymreglaget för att koppla in inställningsläget [FUNCTION].
- 2 Vrid på volymreglaget för att välja en inställning (se följande tabell) och tryck sedan på reglaget.
- 3 Upprepa åtgärden i punkt 2 tills önskad post är vald/aktiverad eller följ de anvisningar som anges vid vald post.
- 4 Håll Q / ↵ intryckt för att lämna inställningen.

Tryck på Q / ↵ för att återgå till föregående inställningsobjekt.

Grundinställning: [XX]

[TUNER SETTING]

[SEEK MODE] Tryck här för att välja önskad sökmetod för knapparna ◀◀ / ▶▶. [AUTO1]: Söker efter en station automatiskt. ; [AUTO2]: Sök efter en förinställd station. ; [MANUAL]: Sökning efter en station sker manuellt.

[LOCAL SEEK] [ON]: Söker endast efter stationer med bra mottagning. ; [OFF]: Avbryts.
• Vald inställning tillämpas endast för aktuell källa/station. Vid byte av källa/station behöver önskad inställning väljas på nytt.

[AUTO MEMORY] [YES]: Automatisk lagring av 6 stationer med bra mottagning startar. ; [NO]: Avbryts.
• Kan endast väljas medan [NORMAL] är valt för [PRESET TYPE]. (Sidan 6)

[MONO SET] [ON]: FM-mottagningen förbättras, men stereoeffekten förloras. ; [OFF]: Avbryts.

[NEWS SET] [ON]: Bilstereon växlar tillfälligt över till ett nyhetsprogram, om tillgängligt. ; [OFF]: Avbryts.

[REGIONAL] [ON]: Endast en annan station inom angiven region ställs in med funktionen "AF" för alternativ frekvens. ; [OFF]: Avbryts.

[AF SET] [ON]: Radion söker automatiskt efter en annan station som sänder samma program i aktuellt Radio Data System-nätverk med bättre mottagning, när nuvarande mottagning är dålig. ; [OFF]: Avbryts.

Radio

[TI]	[ON]: Tillåter bilstereon att tillfälligt växla över till trafikinformation, om tillgängligt (indikeringen "TI" visas), vid återgivning från valfri källa utom MW/LW.; [OFF]: Avbryts.
[PTY SEARCH]	<ol style="list-style-type: none">1 Vrid på volymreglaget för att välja en tillgänglig programtyp (se följande "Tillgängliga programtyper för [PTY SEARCH]"), och tryck sedan på reglaget.2 Vrid på volymreglaget för att välja önskat PTY-språk ([ENGLISH]/[FRENCH]/[GERMAN]) och tryck sedan på reglaget.3 Tryck på ◀▶ för att starta sökning.
[CLOCK]	
[TIME SYNC]	[ON]: Bilstereons klocka synkroniseras med den tid som en inställd Radio Data System-station sänder.; [OFF]: Avbryts.

- [LOCAL SEEK]/[MONO SET]/[NEWS SET]/[REGIONAL]/[AF SET]/[TI]/[PTY SEARCH] kan endast väljas på radiobandet FM1/FM2/FM3.
- Om volymen ändras under pågående mottagning av trafikinformation, larm eller nyhetsmeddelande, så memoreras den inställda volymen automatiskt. Den ställs sedan in nästa gång mottagning av trafikinformation, larm eller nyhetsmeddelande startar.

Tillgängliga programtyper för [PTY SEARCH]

[SPEECH]:
[NEWS], [AFFAIRS], [INFO] (information), [SPORT], [EDUCATE], [DRAMA], [CULTURE], [SCIENCE], [VARIED], [WEATHER], [FINANCE], [CHILDREN], [SOCIAL], [RELIGION], [PHONE IN], [TRAVEL], [LEISURE], [DOCUMENT]

[MUSIC]:
[POP M] (musik), [ROCK M] (musik), [EASY M] (musik), [LIGHT M] (musik), [CLASSICS], [OTHER M] (musik), [JAZZ], [COUNTRY], [NATION M] (musik), [OLDIES], [FOLK M] (musik)

Efter val av [SPEECH] eller [MUSIC] söker radion efter en programtyp enligt vald kategori.

USB/iPod

Anslutning av USB-enhet

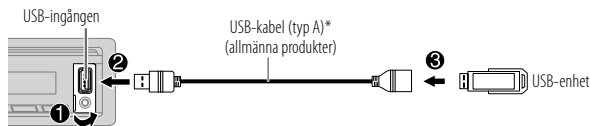

USB väljs automatiskt som källa och uppspelning startar.

* Lämna inte kabeln inuti bilen, när den inte används.

Anslutning av iPod/iPhone-enhet (för KMM-BT358 / KMM-BT309)

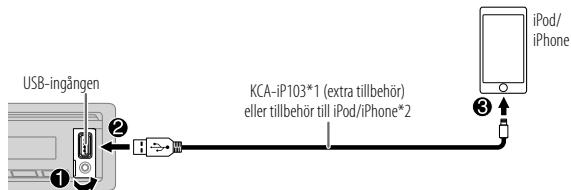

iPod USB väljs automatiskt som källa och uppspelning startar.

- En iPod/iPhone-enhet kan även anslutas via Bluetooth. (Sidan 14)

*1 KCA-iP103: Blixttyp

*2 Lämna inte kabeln inuti bilen, när den inte används.

Grundläggande manövrering

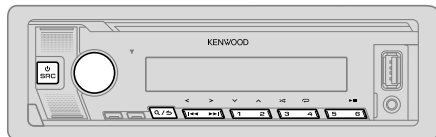

Valbar källa:

KMM-BT358 / KMM-BT309: USB/iPod USB eller iPod BT

KMM-BT209: USB

Se "Spelbara filer" på sidan 29 angående spelbara ljudfiler.

För att	På frontpanelen	På fjärrkontrollen
Starta/pausa uppspelning	Tryck på 6 ►►.	Tryck på ENT ►►.
Hoppa bakåt/ snabbspelning framåt	Tryck in och håll ◀◀/►► i intryckt.	Tryck in och håll ◀◀/►► (+) i intryckt.
Välja en fil	Tryck på ◀◀/►►.	Tryck på ◀◀/►► (+).
Välja en mapp*	Tryck på 2 ^ / 1 ∨.	Tryck på #FM+/*AM-.
Upprepad uppspelning	Tryck upprepade gånger på 4 ↻. [FILE REPEAT]/[FOLDER REPEAT]/[ALL REPEAT]: MP3/WMA/ AAC/WAV/FLAC-fil [REPEAT ONE]/[REPEAT ALL]/[REPEAT OFF]: iPod	
Slumpmässig uppspelning	Tryck upprepade gånger på 3 ⌘. [FOLDER RANDOM]/[RANDOM OFF]: MP3/WMA/AAC/ WAV/FLAC-fil [SHUFFLE ON]/[SHUFFLE OFF]: iPod Håll 3 ⌘ intryckt för att välja [ALL RANDOM].*	

* Detta fungerar inte med en iPod-enhet.

Välja musikminne

Medan USB är valt som källa: Tryck upprepade gånger på 5.

Låtar lagrade i följande minnesenhet spelas upp.

- Valt internt eller externt minne i en datormobil (masslagringsklass).
- Vald minnesenhet i en enhet med flera minnesenheter. (Bilstereon stöder enheter med upp till 4 minnesenheter. Det kan dock ta lite tid för bilstereon att läsa innehållet, om tre eller fler kort är anslutna.)

Musikminnet kan även väljas på menyn [FUNCTION].

- 1 Tryck på volymreglaget för att koppla in inställningsläget [FUNCTION].
- 2 Vrid på volymreglaget för att välja [USB] och tryck sedan på reglaget.
- 3 Vrid på volymreglaget för att välja [MUSIC DRIVE] och tryck sedan på reglaget.
- 4 Vrid på volymreglaget för att välja [DRIVE CHANGE] och tryck sedan på reglaget.
Automatiskt val av nästa minnesenhet ([DRIVE 1] till [DRIVE 4]) och uppspelningsstart.
- 5 Upprepa åtgärderna i punkt 1 till 4 för att välja följande minnesenheter.
- 6 Håll Q / S intryckt för att lämna inställningen.

Tryck på Q / S för att återgå till föregående inställningsobjekt.

Direkt musiksökning (användning av fjärrkontrollen)

- 1 Tryck på DIRECT.
- 2 Använd sifferknapparna till att ange önskat filnummer.
- 3 Tryck på ENT ►► för att söka efter musik.

- Tryck på S eller DIRECT för att avbryta.
- Ej tillgängligt medan slumpmässig uppspelning är valt.
- Gäller ej för iPod USB-källa.

Val av fil att spela

■ Från en mapp eller en lista

- 1 Tryck på **Q/↵**.
- 2 Vrid på volymreglaget för att välja en mapp/lista och tryck sedan på reglaget.
- 3 Vrid på volymreglaget för att välja önskad fil och tryck sedan på reglaget. Uppspelning av vald fil startar.

■ Snabbsökning (endast tillämpligt för USB-källa)

Om många filer förekommer, så kan önskad fil snabbt sökas fram.

- 1 Tryck på **Q/↵**.
- 2 Vrid på volymreglaget för att välja en mapp/lista och tryck sedan på reglaget.
- 3 Vrid snabbt på volymreglaget för att snabbt bläddra igenom listan.
- 4 Vrid på volymreglaget för att välja önskad fil och tryck sedan på reglaget. Uppspelning av vald fil startar.

■ Överhoppning (endast tillämpligt för iPod USB- och iPod BT-källa)

Om en lista innehåller många filer, så kan önskad fil sökas fram genom att hoppa över filer i listan i en takt vald under [SKIP SEARCH] enligt nedan.

- 1 Tryck på **Q/↵**.
- 2 Vrid på volymreglaget för att välja en lista och tryck sedan på reglaget.
- 3 Tryck på **⏮/⏭** för att söka enligt en förvald överhoppningsprocent.
 - Håll **⏮/⏭** intryckt för att söka med 10 % överhoppning, oberoende av inställningen under [SKIP SEARCH].
- 4 Vrid på volymreglaget för att välja önskad fil och tryck sedan på reglaget. Uppspelning av vald fil startar.

Inställning av [SKIP SEARCH]

- 1 Tryck på volymreglaget för att koppla in inställningsläget [FUNCTION].
- 2 Vrid på volymreglaget för att välja [USB] och tryck sedan på reglaget.
- 3 Vrid på volymreglaget för att välja [SKIP SEARCH] och tryck sedan på reglaget.
- 4 Vrid på volymreglaget för att välja önskad överhoppningsprocent och tryck sedan på reglaget.
[0.5%] (grundinställning)/[1%]/[5%]/[10%]
Överhoppningstakten visas som ett procenttal av alla filer.
- 5 Håll **Q/↵** intryckt för att lämna inställningen.

■ Alfabetisk sökning (endast tillämpligt för iPod USB- och iPod BT-källa)

En fil kan sökas fram med hjälp av första tecknet.

- 1 Tryck på **Q/↵**.
 - 2 Vrid på volymreglaget för att välja en lista och tryck sedan på reglaget.
 - 3 Vrid snabbt på volymreglaget för att koppla in teckensökning.
 - 4 Vrid på volymreglaget för att välja tecken.
 - Välj "*" för sökning efter ett annat tecken än A till Z eller 0 till 9.
 - 5 Tryck på **⏮/⏭** för att flytta inmatningsläget.
 - Upp till tre tecken kan anges.
 - 6 Tryck på volymreglaget för att starta sökning.
 - 7 Vrid på volymreglaget för att välja önskad fil och tryck sedan på reglaget. Uppspelning av vald fil startar.
- Tryck på 5 för att återgå till rotmappen/första filen/huvudmenyn. (Ej tillämpligt för BT AUDIO-källa.)
 - Tryck på **Q/↵** för att återgå till föregående inställningsobjekt.
 - Håll **Q/↵** intryckt för att avbryta.

AUX

Musik från en bärbar ljudspelare ansluten till extraingången kan spelas upp.

Förberedelse:

Välj [ON] för [BUILT-IN AUX] under [SOURCE SELECT]. (Sidan 6)

Starta uppspelning

- 1 Anslut en bärbar ljudspelare (säljs separat).



- 2 Tryck uppregade gånger på \odot SRC för att välja AUX.
- 3 Slå på den bärbara ljudspelaren och starta uppspelning.

Val av namn på extern enhet

Under pågående uppspelning på en bärbar ljudspelare ansluten till bilstereon..

- 1 Tryck på volymreglaget för att koppla in inställningsläget [FUNCTION].
- 2 Vrid på volymreglaget för att välja [SYSTEM] och tryck sedan på reglaget.
- 3 Vrid på volymreglaget för att välja [AUX NAME SET] och tryck sedan på reglaget.
- 4 Vrid på volymreglaget för att välja önskat alternativ och tryck sedan på reglaget.
[AUX] (grundinställning)/[DVD]/[PORTABLE]/[GAME]/[VIDEO]/[TV]
- 5 Håll \mathcal{Q} / \rightarrow intryckt för att lämna inställningen.

Tryck på \mathcal{Q} / \rightarrow för att återgå till föregående inställningsobjekt.

Appen KENWOOD Remote

Appen KENWOOD Remote kan användas till att manövrera en KENWOOD-bilstereo från följande typer av enheter.

KMM-BT358 / KMM-BT309: iPhone/iPod touch-enhet (via Bluetooth eller via USB-ingången) eller Android-enhet (via Bluetooth)

KMM-BT209: Android-enhet (via Bluetooth)

- För ytterligare information hänvisas till webbplatsen <<https://www.kenwood.com/cs/ce/>>.

Förberedelse:

Installera den senaste versionen av appen KENWOOD Remote i enheten före anslutning.

Användning av appen KENWOOD Remote

- 1 Starta KENWOOD Remote-appen på enheten.
 - 2 Anslut din enhet.
 - För Android-enhet:
Para Android-enheten med bilstereon via Bluetooth. (Sidan 14)
 - För iPhone/iPod touch:
Anslut iPhone/iPod touch-enheten till USB-ingången. (Sidan 9) (eller)
Para iPhone/iPod touch-enheten med bilstereon via Bluetooth. (Sidan 14) (Kontrollera att ingenting är anslutet till USB-ingången.)
 - 3 Välj den enhet som ska användas på menyn [FUNCTION].
Se "Inställningar för användning av appen KENWOOD Remote" nedan.
KMM-BT358 / KMM-BT309: [ANDROID] är valt som grundinställning. Välj [YES] för [IOS], om en iPhone/iPod touch-enhet ska användas.
- **KMM-BT358 / KMM-BT309**: "R.APP"-indikatorn tänds när appen KENWOOD Remote är ansluten.

Inställningar för användning av appen KENWOOD Remote

- 1 Tryck på volymreglaget för att koppla in inställningsläget [FUNCTION].
- 2 Vrid på volymreglaget för att välja önskat alternativ (sidan 13) och tryck sedan på reglaget.

Appen KENWOOD Remote

3 Upprepa åtgärden i punkt 2 tills önskat alternativ är valt/aktiverat.

4 Håll **Q** / **➔** intryckt för att lämna inställningen.

Tryck på **Q** / **➔** för att återgå till föregående inställningsobjekt.

Grundinställning: **[XX]**

[REMOTE APP]

[SELECT] För **[KMM-BT358 / KMM-BT309]**:
Välj den typ av enhet (**[IOS]** eller **[ANDROID]**) som ska använda appen.

[IOS] **[YES]**: Väljer iPhone/iPod touch för användning av appen via Bluetooth eller anslutning till USB-ingången. ; **[NO]**: Avbryts.
Om **[IOS]** är valt, så välj källan iPod BT (eller källan iPod USB om iPhone/iPod touch-enheten är ansluten via USB-porten) för att aktivera appen.
• Anslutningen till appen avbryts eller kopplas från, om:
– källvalet iPod BT ändras till någon uppspelningskälla ansluten via USB-ingången.
– Källvalet ändras från iPod USB till iPod BT.

[ANDROID] **[YES]**: Väljer Android-enhet för användning av appen via Bluetooth. ; **[NO]**: Avbryts.

[ANDROID LIST] Väljer vilken Android-enhet som ska användas på listan.
• **[KMM-BT358 / KMM-BT309]**: Visas endast när **[ANDROID]** under **[SELECT]** är inställt på **[YES]**.

[STATUS] Status för vald enhet visas.
[IOS CONNECTED]: Appen kan användas med hjälp av iPhone/iPod touch-enheten ansluten via Bluetooth eller USB-ingången.
[IOS NOT CONNECTED]: Ingen iOS-enhet är ansluten för användning av appen.
[ANDROID CONNECTED]: Appen kan användas med hjälp av Android-enhet ansluten via Bluetooth.
[ANDROID NOT CONNECTED]: Ingen Android-enhet är ansluten för användning av appen.

Bluetooth®

- Beroende på mobiltelefonens Bluetooth-version, operativsystem och fasta programvaruversion kan det hända att Bluetooth-funktioner inte fungerar med denna bilstereo.
- Se till att slå på Bluetooth-funktionen på enheten när följande manövreringar ska utföras.
- Signalförhållanden varierar beroende på omgivning.

Bluetooth — Anslutning

Bluetooth-profiler som stöds

- Handsfree-profil (HFP)
- Avancerad ljudistributionsprofil (A2DP)
- Fjärrkontrollprofil för ljud/bild (AVRCP)
- Serieportsprofil (SPP)
- Telefonboksåtkomstprofil (PBAP)

Bluetooth-kodekar som stöds

- Sub Band Codec (SBC)
- Advanced Audio Coding (AAC) (endast för **[KMM-BT358 / KMM-BT309]**)

Anslutning av mikrofon

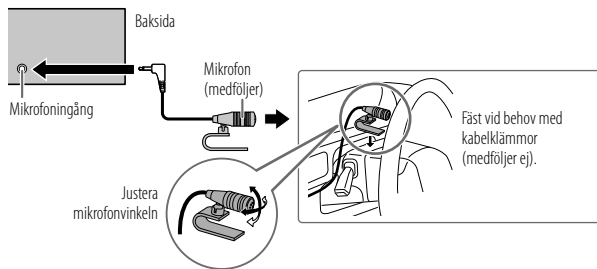

Parning och anslutning av en Bluetooth-enhet första gången

- 1 Tryck på **SRC** för att slå på bilstereon.
- 2 Leta fram och välj namnet på bilstereon ("KMM-BT358"/"KMM-BT309"/"KMM-BT209") på Bluetooth-enheten.
"PAIRING" → "PASS XXXXXX" → "Enhetsnamn" → "PRESS" → "VOLUME KNOB" visas i teckenfönstret.
 - För vissa Bluetooth-enheter kan det vara nödvändigt att ange en personlig identifieringskod (PIN) omedelbart efter sökning.
- 3 Tryck på volymreglaget för att starta parning.
"PAIRING OK" visas när parningen är klar.

När parningen är klar upprättas Bluetooth-anslutningen automatiskt.

- **KMM-BT358 / KMM-BT309**: "BT1 CONNECTED" och/eller "BT2 CONNECTED" visas i teckenfönstret i 2 sekunder.
Indikeringen "Full" visas för att ange batteristyrka och signalstyrka hos den anslutna enheten.
 - **KMM-BT209**: Indikeringen "BT1" och/eller "BT2" visas i teckenfönstret.
- Bilstereon stöder Secure Simple Pairing (SSP).
 - Upp till fem enheter kan registreras (paras).
 - När parningen är klar förblir Bluetooth-enheten registrerad i bilstereon, även om bilstereon återställs. Se [DEVICE DELETE] på sidan 17, om en parad enhet behöver raderas.
 - Maximalt två Bluetooth-telefoner och en Bluetooth-ljudenhet kan vara anslutna samtidigt. Vi hänvisar till [PHONE SELECT] eller [AUDIO SELECT] under [BT MODE] angående anslutning eller frånkoppling av registrerad enhet. (Sidan 17)
Medan BT AUDIO är valt som källa är det emellertid möjligt att ansluta fem Bluetooth-ljudenheter och växla mellan dessa fem enheter. (Sidan 18, 19)
 - Vissa Bluetooth-enheter ansluts kanske inte automatiskt till bilstereon efter parning. Anslut en sådan enhet till bilstereon manuellt.
 - Vi hänvisar till bruksanvisningen till Bluetooth-enheten angående detaljer.

Autoparning (för KMM-BT358 / KMM-BT309)

Vid anslutning av en iPhone/iPod touch-enhet till USB-ingången aktiveras begäran om parning (via Bluetooth) automatiskt, om [AUTO PAIRING] är inställt på [ON]. (Sidan 17)

Tryck på volymreglaget för att para efter att enhetsnamnet har bekräftats.

Bluetooth — Mobiltelefon

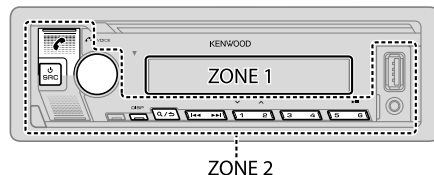

Ta emot ett samtal

När ett inkommande samtal förekommer:















- **KMM-BT358 / KMM-BT309**: [ZONE 2] lyser grön och blinkar.
- Bilstereon besvarar samtalet automatiskt, om [AUTO ANSWER] är inställt på en vald tid. (Sidan 15)

Under ett samtal:

- **KMM-BT358 / KMM-BT309**: [ZONE 1] lyser i enlighet med de inställningar som valts för [DISPLAY] (sidan 24) och [ZONE 2] lyser grön.
- Om bilstereon stängs av eller frontpanelen tas loss, så bryts Bluetooth-anslutningen.

Bluetooth®

Beroende på ansluten telefon kan det hända att följande manövreringar skiljer sig åt eller inte är tillgängliga.

För att	På frontpanelen	På fjärrkontrollen
Första inkommande samtal...		
Besvara ett samtal	Tryck på  eller volymreglaget eller på någon av sifferknapparna (1 till 6).	Tryck på  .
Avvisa ett samtal	Tryck på  .	Tryck på  .
Avsluta ett samtal	Tryck på  .	Tryck på  .
Under pågående först inkomna samtal...		
Besvara ett annat inkommande samtal och köplacera det pågående samtalet	Tryck på  .	Tryck på  .
Avvisa ett annat inkommande samtal	Tryck på  .	Tryck på  .
Medan två aktiva samtal förekommer...		
Avsluta det pågående samtalet och aktivera det köplacerade samtalet	Tryck på  .	Tryck på  .
Växla mellan det nuvarande och det köplacerade samtalet	Tryck på  .	Tryck på  .
Reglera telefonvolymen*1 [00] till [35] (Grundinställning: [15])	Vrid på volymreglaget under ett pågående samtal.	Tryck på VOL  *2 eller VOL  under ett pågående samtal.
Växla mellan lägena för handsfree och privatsamtal*3	Tryck på 6  under ett pågående samtal.	(Ej tillgängligt)

*1 Denna inställning påverkar inte volymen för andra källor.

*2 Tryck in och håll VOL  intryckt för att kontinuerligt höja volymen till 15.

*3 Manövreringssättet kan variera beroende på ansluten Bluetooth-enhet.

■ Förbättra röstkvaliteten

Under ett pågående samtal...

- 1 Tryck på volymreglaget för att koppla in inställningsläget [FUNCTION].
- 2 Vrid på volymreglaget för att välja en inställning (se följande tabell) och tryck sedan på reglaget.
- 3 Upprepa åtgärden i punkt 2 tills önskat alternativ är valt/aktiverat.
- 4 Håll  intryckt för att lämna inställningen.



Tryck på  för att återgå till föregående inställningsobjekt.

Grundinställning: [XX]

[MIC GAIN]	[-10] till [+10] ([-4]): Välj ett högre värde för att öka mikrofonens känslighet.
[NR LEVEL]	[LEVEL -5] till [LEVEL +5] ([LEVEL 0]): Justera brusreduceringsnivån tills så lite brus som möjligt hörs vid telefonsamtal.
[ECHO CANCEL]	[LEVEL -5] till [LEVEL +5] ([LEVEL 0]): Justera fördröjningstiden för urkoppling av eko tills så lite eko som möjligt hörs vid telefonsamtal.

- Samtalskvaliteten kan variera beroende på mobiltelefon.

■ Välj inställning för besvarande av samtal

- 1 Tryck på  för att koppla in Bluetooth-läge.
- 2 Vrid på volymreglaget för att välja [SETTINGS] och tryck sedan på reglaget.
- 3 Vrid på volymreglaget för att välja [AUTO ANSWER] och tryck sedan på reglaget.
- 4 Vrid på volymreglaget för att välja önskad tid (i sekunder) innan bilstereon ska besvara ett samtal automatiskt och tryck sedan på reglaget.
Välj [01] till [30], eller [OFF] för att annullera. (Grundinställning: [OFF])
- 5 Håll  intryckt för att lämna inställningen.

Tryck på  för att återgå till föregående inställningsobjekt.

Uppringning

Uppringning kan ske med hjälp av samtalshistorik, telefonbok eller slagning av telefonnummer. Röstuppringning kan också användas, om mobiltelefonen har denna funktion.

1 Tryck på för att koppla in Bluetooth-läge.

“(Första enhetens namn)” visas.

- Om två Bluetooth-telefoner är anslutna, så tryck på  igen för att växla till den andra telefonen.

“(Andra enhetens namn)” visas.

2 Vrid på volymreglaget för att välja en inställning (se följande tabell) och tryck sedan på reglaget.

3 Upprepa åtgärden i punkt 2 tills önskad post är vald/aktiverad eller följ de anvisningar som anges vid vald post.

4 Håll / intryckt för att lämna inställningen.

Tryck på  /  för att återgå till föregående inställningsobjekt.

[CALL HISTORY]

(Endast tillämpligt när telefon stöder PBAP)

1 Tryck på volymreglaget för att välja ett namn eller ett telefonnummer.

- “I” anger mottaget samtal, “O” anger ringt samtal och “M” anger missat samtal.
- Tryck på DISP för att ändra visningskategori (NUMBER eller NAME).
- “NO DATA” visas, om ingen samtalshistorik och inget slaget nummer har registrerats.

2 Tryck på volymreglaget för att ringa.



[PHONE BOOK]

(Endast tillämpligt när telefon stöder PBAP)

1 Vrid snabbt på volymreglaget för att koppla in läget för alfabetisk sökning (om telefonboken innehåller många kontakter).

Den första meny (ABCDEFGHIJK) visas.

- Tryck på  /  för att välja en annan meny (LMNOPQRSTUWVXYZ1-9).

- Välj den första bokstaven genom att vrida på volymreglaget eller trycka på  /  och tryck sedan på reglaget.

Välj “1” för att söka med hjälp av siffror eller “*” för att söka med hjälp av symboler.

2 Vrid på volymreglaget för att välja ett namn och tryck sedan på reglaget.

3 Vrid på volymreglaget för att välja ett telefonnummer och tryck sedan på reglaget för att ringa.

- Se till att tillåta åtkomst eller överföring från smartmobilen, om telefonbok ska användas med bilstereon. Tillvägagångssättet kan skilja sig åt beroende på ansluten mobil.
- Kontakter kategoriseras som: HM (hem), OF (kontor), MO (mobil), OT (övrig), GE (allmän)
- Bilstereon kan endast visa icke-accentuerade bokstäver. (Accentuerade bokstäver visas utan accent, t.ex. visas “Ü” som “U”).

[NUMBER DIAL]

1 Vrid på volymreglaget för att välja en siffra (0 till 9) eller ett tecken (*, #, +).

2 Tryck på / för att flytta inmatningsläget.

Upprepa åtgärderna i steg 1 och 2 tills hela telefonnumret är inmatat.

3 Tryck på volymreglaget för att ringa.

(användning av fjärrkontrollen)

1 Använd sifferknapparna (0 till 9) till att ange önskat telefonnummer.

2 Tryck på för att ringa.

[VOICE]

Uttala namnet på en kontakt som ska ringas upp eller röstkommandot för manövrering av en viss telefonfunktion. (Se även “Uppringning med hjälp av röstigenkänning” på sidan 17.)

[LOW]/[MID]/[FULL]: Anger aktuell batteristyrka.*

[NO SIGNAL]/[LOW]/[MID]/[MAX]: Anger aktuell styrka på signalmottagning.*

* Funktionaliteten beror på viken typ av telefon som används.

Bluetooth®

Uppringning med hjälp av röstigenkänning

- 1 Tryck in  en stund för att aktivera den anslutna telefonens röstigenkänning.
 - 2 Uttala namnet på en kontakt som ska ringas upp eller röstkommandot för manövrering av en viss telefonfunktion.
- Vilka röstigenkänningsfunktioner som stöds varierar mellan olika telefoner. Vi hänvisar till bruksanvisningen till den anslutna telefonen angående detaljer.

Lagring av kontakter i minnet

Upp till 6 kontakter kan lagras under sifferknapparna (1 till 6).



- 1 Tryck på  för att koppla in Bluetooth-läge.
- 2 Vrid på volymreglaget för att välja [CALL HISTORY], [PHONE BOOK], eller [NUMBER DIAL] och tryck sedan på reglaget.
- 3 Vrid på volymreglaget för att välja en kontakt eller ange ett telefonnummer.
Om en kontakt är vald, så tryck på volymreglaget för att se telefonnumret.
- 4 Håll någon av sifferknapparna (1 till 6).
"STORED" visas när kontakten är lagrad.

En kontakt i snabbvalsminnet kan raderas genom att välja [NUMBER DIAL] i steg 2, lagra ett blankt nummer i steg 3 och sedan gå vidare till steg 4.

Uppringning av registrerat nummer



- 1 Tryck på  för att koppla in Bluetooth-läge.
- 2 Tryck på någon av sifferknapparna (1 till 6).
- 3 Tryck på volymreglaget för att ringa.
"NO MEMORY" visas, om ingen kontakt finns lagrad.

Inställningar för Bluetooth-läge

- 1 Tryck på volymreglaget för att koppla in inställningsläget [FUNCTION].
- 2 Vrid på volymreglaget för att välja en inställning (se följande tabell) och tryck sedan på reglaget.
- 3 Upprepa åtgärden i punkt 2 tills önskad post är vald/aktiverad eller följ de anvisningar som anges vid vald post.
- 4 Håll  /  intryckt för att lämna inställningen.

Tryck på  /  för att återgå till föregående inställningsobjekt.

Grundinställning: [XX]

[BT MODE]	
[PHONE SELECT]	Välj telefon eller ljudenhet som ska anslutas eller fränkopplas. "✖" visas framför namnet på en ansluten enheten. "▷" visas framför aktuell ljudenhet för uppspelning.
[AUDIO SELECT]	• Maximalt två Bluetooth-telefoner och en Bluetooth-ljudenhet kan vara anslutna samtidigt.
[DEVICE DELETE]	1 Vrid på volymreglaget för att välja en enhet som ska raderas och tryck sedan på reglaget. 2 Vrid på volymreglaget för att välja [YES] eller [NO] och tryck sedan på reglaget.
[PIN CODE EDIT] (0000)	Ändra PIN-koden (upp till 6 siffror). 1 Vrid på volymreglaget för att välja ett nummer. 2 Tryck på  /  för att flytta inmatningsläget. Upprepa åtgärderna i steg 1 och 2 tills hela PIN-koden är inmatad. 3 Tryck på volymreglaget för att bekräfta.
[RECONNECT]	[ON]: Bilstereo återansluter automatiskt, när den senast anslutna Bluetooth-enheten är inom anslutningsbart avstånd. ; [OFF]: Avbryts.
[AUTO PAIRING]	För [KMM-BT358] / [KMM-BT309]: [ON]: Bilstereo paras automatiskt med en kompatibel Bluetooth-enhet (iPhone/iPod touch) som ansluts till USB-porten. Beroende på den anslutna enhetens operativsystem kan det hända att denna funktion inte fungerar. ; [OFF]: Avbryts.

Bluetooth®

[INITIALIZE]

[YES]: Initialiserar alla Bluetooth-inställningar (inklusive lagrad parning, telefonbok etc.); [NO]: Avbryts.

Testläge för Bluetooth

Anslutningsmöjligheten för den profil som stöds mellan aktuell Bluetooth-enhet och bilstereon kan kontrolleras.

- Kontrollera att ingen Bluetooth-enhet är parad.

1 Tryck in och håll intryckt.

"PLEASE PAIR YOUR PHONE PIN 0000" visas i teckenfönstret.

2 Leta fram och välj namnet på bilstereon ("KMM-BT358"/"KMM-BT309"/"KMM-BT209") på Bluetooth-enheten.

3 Manövrera Bluetooth-enheten för att bekräfta parning.

"TESTING" blinkar i teckenfönstret.

Anslutningsresultatet (OK eller NG) visas efter testet.

PAIRING: Parningsstatus

HF CNT: Kompatibilitet med handsfree-profil (HFP)

AUD CNT: Kompatibilitet med avancerad ljudistributionsprofil (A2DP)

PB DL: Kompatibilitet med telefonboksåtkomstprofil (PBAP)

Avbryt testläget genom att trycka in och hålla  SRC intryckt för att slå av bilstereon.



Bluetooth — Ljud

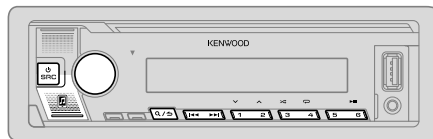





- Funktioner och indikeringar kan variera i enlighet med tillgänglighet på ansluten enhet.
- Beroende på ansluten enhet kan det hända att vissa funktioner på enheten inte fungerar.





Medan BT AUDIO är valt som källa är det möjligt att ansluta fem Bluetooth-ljudenheter och växla mellan dessa fem enheter.

Ljudåtergivning av Ljudspelare via Bluetooth

- 1 Tryck upprepade gånger på  SRC (eller tryck på SRC på fjärrkontrollen) för att välja BT AUDIO.
 - Tryckning på  tar fram BT AUDIO direkt.
- 2 Manövrera ljudspelaren via Bluetooth för att starta uppspelning.

För att	På frontpanelen	På fjärrkontrollen
Starta/pausa uppspelning	Tryck på 	Tryck på ENT 
Välja grupp eller mapp	Tryck på 	Tryck på #FM+/*AM-
Hoppa över bakåt/framåt	Tryck på 	Tryck på  (+).
Hoppa bakåt/snabbspelning framåt	Tryck in och håll  intryckt.	Tryck in och håll  (+) intryckt.

Bluetooth®

För att	På frontpanelen
Upprepad uppspelning	Tryck upprepade gånger på 4  [ALL REPEAT], [FILE REPEAT], [GROUP REPEAT], [REPEAT OFF]
Slumpmässig uppspelning	Håll 3  intryckt för att välja [ALL RANDOM] eller [GROUP RANDOM]. • Tryck på 3  för att välja [RANDOM OFF].
Val av fil från mapp/lista	Vi hänvisar till "Val av fil att spela" på sidan 11.
Växla mellan anslutna Bluetooth-ljudenheter	Tryck på 5. (Vid tryckning på "Play (startknappen)" på en viss ansluten enhet väljs också ljudutmatning från enheten ifråga.)

iPod/iPhone-uppspelning via Bluetooth (för KMM-BT358 / KMM-BT309)

Låtar i en iPod/iPhone-enhet kan spelas upp på bilstereon via Bluetooth.

Tryck upprepade gånger på  SRC för att välja iPod BT.

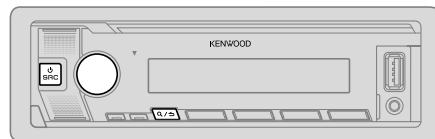

- iPod/iPhone-enheten kan manövreras på samma sätt som en USB-ansluten iPod/iPhone-enhet. (Sidans 9)
- Om en iPod/iPhone-enhet ansluts till USB-ingången under pågående ljudåtergivning från en iPod BT-källa, så ändras källan automatiskt till iPod USB-källa.
Tryck på  SRC för att välja källan iPod BT, om enheten fortfarande är ansluten via Bluetooth.

Ljudinställningar



- 1 Tryck på volymreglaget för att koppla in inställningsläget [FUNCTION].
- 2 Vrid på volymreglaget för att välja en inställning (se följande tabell) och tryck sedan på reglaget.
- 3 Upprepa åtgärden i punkt 2 tills önskat alternativ är valt/aktiverat.
- 4 Håll  intryckt för att lämna inställningen.

(eller vid användning av fjärrkontrollen)

- 1 Tryck på AUD för att koppla in beredskapsläget [AUDIO CONTROL].
- 2 Tryck på  /  för att välja önskat alternativ och tryck sedan på ENT .

Tryck på  för att återgå till föregående inställningsobjekt.

Grundinställning: [XX]

[AUDIO CONTROL]	
[SUB-W LEVEL]	[LEVEL -50] till [LEVEL +10] ([LEVEL 0]): Justera subwoofers utteffektivitet.
[EASY EQ]	Utför egna ljudinställningar. <ul style="list-style-type: none">• Inställningarna lagras som [USER] under [PRESET EQ].• Görda inställningar kan påverka aktuella inställningar av [MANUAL EQ].
[SW]:	[LEVEL -50] till [LEVEL +10] (Grundinställning: [LEVEL 0])
[BASS]:	[LEVEL -9] till [LEVEL +9] [LEVEL 0]
[MID]:	[LEVEL -9] till [LEVEL +9] [LEVEL 0]
[TRE]:	[LEVEL -9] till [LEVEL +9] [LEVEL 0]

Ljudinställningar

[MANUAL EQ]	<p>Utför egna ljudinställningar för varje källa.</p> <ul style="list-style-type: none"> • Inställningarna lagras som [USER] under [PRESET EQ]. • Gjorda inställningar kan påverka aktuella inställningar av [EASY EQ].
[62.5HZ]	<p>[LEVEL] [LEVEL -9] till [LEVEL +9] ([LEVEL 0]): Justerar nivå som lagras för varje källa. (Välj den källa du vill justera innan du gör justeringen.)</p> <p>[BASS EXTEND] [ON]: Kopplar in utvidgad bas. ; [OFF]: Avbryts.</p>
[100HZ]/[160HZ]/ [250HZ]/[400HZ]/ [630HZ]/[1KHZ]/ [1.6KHZ]/[2.5KHZ]/ [4KHZ]/[6.3KHZ]/ [10KHZ]/[16KHZ]	<p>[LEVEL -9] till [LEVEL +9] ([LEVEL 0]): Justerar nivå som lagras för varje källa. (Välj den källa du vill justera innan du gör justeringen.)</p>
[Q FACTOR]	<p>[1.35]/[1.50]/[2.00]: Justerar kvalitetsfaktorn.</p>
[PRESET EQ]	<p>[NATURAL]/[ROCK]/[POPS]/[EASY]/[TOP40]/[JAZZ]/[POWERFUL]/ [USER]: Välj en förinställd frekvenskorrigerig som passar aktuell musikgenre.</p> <ul style="list-style-type: none"> • När demonstrationsvisning är aktiverat ([ON]) är valt från början, sidan 25) väljs [ROCK] automatiskt som [PRESET EQ]. <ul style="list-style-type: none"> – Om [DEMO MODE] ställs in på [OFF] (sidan 25), så väljs [NATURAL] som grundinställning för [PRESET EQ]. (Välj [USER] för att använda inställningarna gjorda under [EASY EQ] eller [MANUAL EQ].)
[BASS BOOST]	<p>[LV1] till [LV5]: Välj föredragen basförstärkningsnivå. ; [OFF]: Avbryts.</p>
[LOUDNESS]	<p>[LV1]/[LV2]: Väljer föredragen förstärkning av låga eller höga frekvenser för skapande av ett välbalanserat ljud med låg volym. ; [OFF]: Avbryts.</p>
[SUBWOOFER SET]	<p>[ON]: Kopplar in subwooferutmatning. ; [OFF]: Avbryts.</p>
[FADER]	<p>(Ej tillämpligt om 3-vägs delning är valt.) (Sidan 7) [R15] till [F15] ([O]): Ställ in balansen för främre och bakre högtalare.</p>

[BALANCE]	<p>[L15] till [R15] ([O]): Ställ in balansen för vänster och höger högtalare.</p>
[VOLUME OFFSET]	<p>[-15] till [+6] ([O]): En startvolymnivå förinställs för varje källa i förhållande till FM-volymnivån. (Välj före justering den källa vars inställning ska ändras.)</p>
[SOUND EFFECT]	<p>[SOUND RECNSTR] (Ljudrekonstruktion) (Ej tillämpligt för RADIO-källa och AUX-källa.) [ON]: Skapar ett realistiskt ljud genom att kompensera de högfrekventa komponenterna och återställa stigningstiden i den vågform som går förlorad vid ljudkomprimering. ; [OFF]: Avbryts.</p> <p>[SPACE ENHANCE] (Ej tillämpligt för RADIO-källa.) [SML]/[MED]/[LRG]: Simulerar en förhöjd ljudbild. ; [OFF]: Avbryts.</p> <p>[SND REALIZER] [LV1]/[LV2]/[LV3]: Simulerar ett mer realistiskt ljud. ; [OFF]: Avbryts.</p> <p>[STAGE EQ] [LOW]/[MID]/[HI]: Simulerar annorlunda placering av ljudet från högtalarna. ; [OFF]: Avbryts.</p> <p>[DRIVE EQ] [ON]: Höjer frekvensen för att reducera ljud från bilens utsida eller buller från däck. ; [OFF]: Avbryts.</p> <p>[SPEAKER SIZE] Beroende på vilken delningstyp som är vald (se "Ändring av delningstyp" på sidan 7) visas inställningsobjekt för 2-vägs delning eller 3-vägs delning. (Se "Delningsinställningar" på sidan 21.) 2-vägs delningstyp är valt som grundinställning.</p> <p>[X ' OVER]</p> <p>[DTA SETTINGS] Se "Inställningar för digital tidsanpassning" på sidan 22 angående inställningar.</p> <p>[CAR SETTINGS]</p>

- **KMM-BT209** : Vid 2-vägs delning: [SUB-W LEVEL]/[SUBWOOFER SET] kan endast väljas medan [SWITCH PREOUT] är inställt på [SUB-W]. (Sidan 6)
- [SUB-W LEVEL] kan endast väljas medan [SUBWOOFER SET] är inställt på [ON].

Ljudinställningar

Delningsinställningar

Nedan beskrivs tillgängliga inställningsobjekt för 2-vägs delning och 3-vägs delning.

SPEAKER SIZE

Välj lämplig högtalarstorlek i enlighet med anslutna högtalare för optimal prestanda.

- Frekvens och kurva för den valda högtalarens delning ställs in automatiskt.
- Om [NONE] är valt för följande högtalare under [SPEAKER SIZE], så är inställningen [X' OVER] för vald högtalare inte tillgänglig.
 - 2-vägs delning: [TWEETER] för [FRONT]/[REAR]/[SUBWOOFER]
 - 3-vägs delning: [WOOFER]

X' OVER (delning)

- [FRQ]/[F-HPF FRQ]/[R-HPF FRQ]/[SW LPF FRQ]/[HPF FRQ]/[LPF FRQ]: Justerar delningsfrekvensen för vald högtalare (högpasfilter eller lågpasfilter). Om [THROUGH] är valt, så skickas alla signaler till de valda högtalarna.
- [SLOPE]/[F-HPF SLOPE]/[R-HPF SLOPE]/[SW LPF SLOPE]/[HPF SLOPE]/[LPF SLOPE]: Justerar delningskurvan. Kan endast väljas när en annan inställning än [THROUGH] är vald för delningsfrekvensen.
- [SW LPF PHASE]/[PHASE]: Välj fas för högtalarutmatningen i enlighet med övrig högtalarutmatning.
- [GAIN LEFT]/[GAIN RIGHT]/[F-HPF GAIN]/[R-HPF GAIN]/[SW LPF GAIN]/[GAIN]: Justerar den utgående volymen för vald högtalare.

Inställningsobjekt för 2-vägs delning

[SPEAKER SIZE]		
[FRONT]	[SIZE]	[8CM]/[10CM]/[12CM]/[13CM]/[16CM]/[17CM]/[18CM]/[4×6]/[5×7]/[6×8]/[6×9]/[7×10]
	[TWEETER]	[SMALL]/[MIDDLE]/[LARGE]/[NONE] (ej anslutet)
[REAR]		[8CM]/[10CM]/[12CM]/[13CM]/[16CM]/[17CM]/[18CM]/[4×6]/[5×7]/[6×8]/[6×9]/[7×10]/[NONE] (ej anslutet)
[SUBWOOFER]		[16CM]/[20CM]/[25CM]/[30CM]/[38CM OVER]/[NONE] (ej anslutet)
[X' OVER]		
[TWEETER]	[FRQ]	[1KHZ]/[1.6KHZ]/[2.5KHZ]/[4KHZ]/[5KHZ]/[6.3KHZ]/[8KHZ]/[10KHZ]/[12.5KHZ]
	[GAIN LEFT]	[–8] till [0]
	[GAIN RIGHT]	[–8] till [0]
[FRONT HPF]	[F-HPF FRQ]	[30HZ]/[40HZ]/[50HZ]/[60HZ]/[70HZ]/[80HZ]/[90HZ]/[100HZ]/[120HZ]/[150HZ]/[180HZ]/[220HZ]/[250HZ]/[THROUGH]
	[F-HPF SLOPE]	[–6DB]/[–12DB]/[–18DB]/[–24DB]
	[F-HPF GAIN]	[–8] till [0]
[REAR HPF]	[R-HPF FRQ]	
	[R-HPF SLOPE]	
	[R-HPF GAIN]	Konfigurera inställningarna för de bakre högtalarna på samma sätt som för de främre högtalarna.

Ljudinställningar

[SUBWOOFER LPF]	[SW LPF FRQ]	[30HZ]/[40HZ]/[50HZ]/[60HZ]/[70HZ]/[80HZ]/[90HZ]/[100HZ]/[120HZ]/[150HZ]/[180HZ]/[220HZ]/[250HZ]/[THROUGH]
	[SW LPF SLOPE]	[−6DB]/[−12DB]/[−18DB]/[−24DB]
	[SW LPF PHASE]	[REVERSE] (180°)/[NORMAL] (0°)
	[SW LPF GAIN]	[−8] till [0]

- **KMM-BT209**: [SUBWOOFER] under [SPEAKER SIZE] och [SUBWOOFER LPF] under [X'OVER] kan endast väljas när [SWITCH PREOUT] är inställt på [SUB-W] (sidan 6) och [SUBWOOFER SET] är inställt på [ON] (sidan 20).
- **KMM-BT358 / KMM-BT309**: [SUBWOOFER] under [SPEAKER SIZE] och [SUBWOOFER LPF] under [X'OVER] kan endast väljas när [SUBWOOFER SET] är inställt på [ON]. (Sidan 20)

Inställningsobjekt för 3-vägs delning

[SPEAKER SIZE]		
[TWEETER]	[SMALL]/[MIDDLE]/[LARGE]	
[MID RANGE]	[8CM]/[10CM]/[12CM]/[13CM]/[16CM]/[17CM]/[18CM]/[4×6]/[5×7]/[6×8]/[6×9]	
[WOOFER]	[16CM]/[20CM]/[25CM]/[30CM]/[38CM OVER]/[NONE] (ej anslutet)	
[X'OVER]		
[TWEETER]	[HPF FRQ]	[1KHZ]/[1.6KHZ]/[2.5KHZ]/[4KHZ]/[5KHZ]/[6.3KHZ]/[8KHZ]/[10KHZ]/[12.5KHZ]
	[SLOPE]	[−6DB]/[−12DB]
	[PHASE]	[REVERSE] (180°)/[NORMAL] (0°)
	[GAIN]	[−8] till [0]

[MID RANGE]	[HPF FRQ]	[30HZ]/[40HZ]/[50HZ]/[60HZ]/[70HZ]/[80HZ]/[90HZ]/[100HZ]/[120HZ]/[150HZ]/[180HZ]/[220HZ]/[250HZ]/[THROUGH]
	[HPF SLOPE]	[−6DB]/[−12DB]
	[LPF FRQ]	[1KHZ]/[1.6KHZ]/[2.5KHZ]/[4KHZ]/[5KHZ]/[6.3KHZ]/[8KHZ]/[10KHZ]/[12.5KHZ]/[THROUGH]
	[LPF SLOPE]	[−6DB]/[−12DB]
	[PHASE]	[REVERSE] (180°)/[NORMAL] (0°)
	[GAIN]	[−8] till [0]
[WOOFER]	[LPF FRQ]	[30HZ]/[40HZ]/[50HZ]/[60HZ]/[70HZ]/[80HZ]/[90HZ]/[100HZ]/[120HZ]/[150HZ]/[180HZ]/[220HZ]/[250HZ]/[THROUGH]
	[SLOPE]	[−6DB]/[−12DB]
	[PHASE]	[REVERSE] (180°)/[NORMAL] (0°)
	[GAIN]	[−8] till [0]

- [WOOFER] under [SPEAKER SIZE] och [WOOFER] under [X'OVER] kan endast väljas när [SUBWOOFER SET] är inställt på [ON]. (Sidan 20)

Inställningar för digital tidsanpassning

Med digital tidsanpassning kan fördröjningstiden för ljudåtergivning via högtalare ställas in för att skapa en mer anpassad miljö för ditt fordon.

- För närmare information, se "Automatisk beräkning av fördröjningstid" på sidan 23 angående detaljer.

Ljudinställningar

[DTA SETTINGS]	
[POSITION]	Välj önskad lyssningsplats (referenspunkt). [ALL]: Ingen kompensering ; [FRONT RIGHT]: Höger framsäte ; [FRONT LEFT]: Vänster framsäte ; [FRONT ALL]: Båda framsätena • [FRONT ALL] visas endast när [2-WAY X'OVER] är valt. (Sidan 7)
[DISTANCE]	[0CM] till [610CM]: Finjustera avståndet för att kompensera. (Välj den högtalare som ska justeras, innan en justering utförs.)
[GAIN]	[-8DB] till [0DB]: Finjustera den utgående volymen för vald högtalare. (Välj den högtalare som ska justeras, innan en justering utförs.)
[DTA RESET]	[YES]: Återställer inställningarna ([DISTANCE] och [GAIN]) för vald [POSITION] till ursprungliga grundinställningar.; [NO]: Avbryts.
[CAR SETTINGS]	Ange aktuell biltyp och placering av bakre högtalare för korrekt justering [DTA SETTINGS].
[CAR TYPE]	[COMPACT]/[FULL SIZE CAR]/[WAGON]/[MINIVAN]/[SUV]/ [MINIVAN(LONG)]: Välj typen av fordon.; [OFF]: Ingen kompensering.
[R-SP LOCATION]	Välj de bakre högtalarnas placering i fordonet för beräkning av det längsta avståndet från vald lyssningsplats (referenspunkt). • [DOOR]/[REAR DECK]: Kan endast väljas medan [OFF], [COMPACT], [FULL SIZE CAR], [WAGON] eller [SUV] är valt för [CAR TYPE]. • [2ND ROW]/[3RD ROW]: Kan endast väljas medan [MINIVAN] eller [MINIVAN(LONG)] är valt för [CAR TYPE].

- Välj den högtalare som ska justeras, innan justering av [DISTANCE] och [GAIN] under [DTA SETTINGS] utförs:

När 2-vägs delning är valt:

[FRONT LEFT]/[FRONT RIGHT]/[REAR LEFT]/[REAR RIGHT]/[SUBWOOFER]

- Om en annan inställning än [NONE] är valt för [REAR] och [SUBWOOFER] under [SPEAKER SIZE], så kan endast [REAR LEFT], [REAR RIGHT] och [SUBWOOFER] väljas. (Sidan 21)

- **KMM-BT209**: [SUBWOOFER] kan endast väljas medan [SWITCH PREOUT] är inställt på [SUB-W] (sidan 6) och [SUBWOOFER SET] är inställt på [ON] (sidan 20).

När 3-vägs delning är valt:

[TWEETER LEFT]/[TWEETER RIGHT]/[MID LEFT]/[MID RIGHT]/[WOOFER]

- Om en annan inställning än [NONE] är valt för [WOOFER] under [SPEAKER SIZE], så kan endast [WOOFER] väljas. (Sidan 22)
- [R-SP LOCATION] under [CAR SETTINGS] kan endast väljas, om:
 - 2-vägs delning är valt. (Sidan 7)
 - En annan inställning än [NONE] är valt för [REAR] under [SPEAKER SIZE]. (Sidan 21)

Automatisk beräkning av fördröjningstid

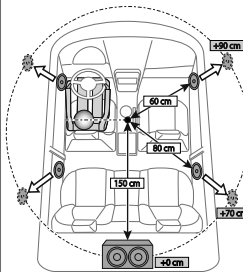

Om avståndet från den för tillfället inställda lyssningsplatsen till varje högtalare anges, så beräknas fördröjningstiden automatiskt.

- 1 Ställ in [POSITION] och fastställ lyssningsplatsen som referenspunkt (referenspunkt för [FRONT ALL] blir mitt emellan höger och vänster framsäten).
- 2 Mät avstånden från referenspunkten till högtalarna.
- 3 Beräkna avståndet mellan den högtalare som är längst bort (subwoofern på bilden) och övriga högtalare.
- 4 Ställ in [DISTANCE] på de värden som beräknades i punkt 3 för enskilda högtalare.
- 5 Justera inställningen [GAIN] för enskilda högtalare.

Exempel: När [FRONT ALL] är valt som lyssningsplats.

Visningsinställningar

Zonidentifiering för inställningar av färg och ljusstyrka

KMM-BT358

KMM-BT309

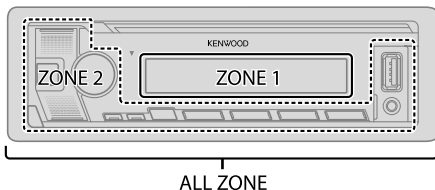

Zonidentifiering för inställning av ljusstyrka

KMM-BT209

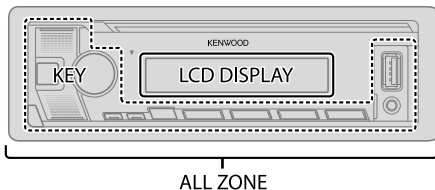

Ställ in avbländaren

Håll **DISP** intryckt för att slå på eller av avbländaren.

- När denna knapp hålls intryckt skrivs inställningen av **[DIMMER]** över.

Ändring av visningsinställningar

- Tryck på volymreglaget för att koppla in inställningsläget **[FUNCTION]**.
- Vrid på volymreglaget för att välja en inställning (se följande tabell) och tryck sedan på reglaget.
- Upprepa åtgärden i punkt 2 tills önskad post är vald/aktiverad eller följ de anvisningar som anges vid vald post.
- Håll **Q/↵** intryckt för att lämna inställningen.

Tryck på **Q/↵** för att återgå till föregående inställningsobjekt.

Grundinställning: **[XX]**

[DISPLAY]

[COLOR SELECT]

För **[KMM-BT358 / KMM-BT309]**:

Väljer belysningsfärg för **[ALL ZONE]**, **[ZONE 1]** och **[ZONE 2]** var för sig.

- Välj en zon. (Se bilden i vänster spalt.)
- Välj en förinställd färg för vald zon. (Sidan 25)

Grundinställning: **[VARIABLE SCAN]**

Välj **[CUSTOM R/G/B]** för att skapa en egen färg. Den färg som har skapats lagras under **[CUSTOM R/G/B]**.

- Tryck på volymreglaget för att koppla in läget för finjustering av färg.
- Tryck på **◀◀▶▶** för att välja den färg **[(R)/(G)/(B)]** som ska justeras.
- Vrid på volymreglaget för att justera nivån **[(0) till (9)]** och tryck sedan på reglaget.

[DIMMER]

Dämpa belysningen.

[ON]: Avbländaren är påslagen.

[OFF]: Avbländaren är avslagen.

[DIMMER TIME]: Ställ in tiden då avbländaren ska slås på och då avbländaren ska slås av.

- Vrid på volymreglaget för att välja **[ON]**-tid och tryck sedan på reglaget.
- Vrid på volymreglaget för att välja **[OFF]**-tid och tryck sedan på reglaget.

Grundinställning: **[ON]: [18:00] ; [OFF]: [6:00]**

Visningsinställningar

[BRIGHTNESS]	Ställ in ljusstyrkan separat för dagsljus och mörker. 1 [DAY]/[NIGHT] : Välj dagsljus eller mörker. 2 Välj en zon. (Se bilden på sidan 24.) 3 [LVL00] till [LVL31]: Välj önskad ljusstyrkenivå.
[TEXT SCROLL]	[ONCE]: Rullar fram information i teckenfönstret en gång. ; [AUTO]: Upprepar rullning i 5-sekundersintervaller. ; [OFF]: Avbryts.
[LEVEL METER]	För [KMM-BT358] / [KMM-BT309] : [ON]: Nivåmätaren visas i teckenfönstret (enligt nedan). ; [OFF]: Avbryts.  Nivåmätare
[CLOCK]	
[CLOCK DISPLAY]	[ON]: Klocktiden visas i teckenfönstret även medan bilstereon är avslagen. ; [OFF]: Avbryts.
[DEMO MODE]	[ON]: Demonstrationsvisning aktiveras automatiskt om ingen manövrering utförs under cirka 15 sekunder. ; [OFF]: Avaktiverar.

Förinställda färger:

[INITIAL COLOR]/[VARIABLE SCAN]/[CUSTOM R/G/B]/[RED1]/[RED2]/[RED3]/[PURPLE1]/
[PURPLE2]/[PURPLE3]/[PURPLE4]/[BLUE1]/[BLUE2]/[BLUE3]/[SKYBLUE1]/[SKYBLUE2]/
[LIGHTBLUE]/[AQUA1]/[AQUA2]/[GREEN1]/[GREEN2]/[GREEN3]/[YELLOWGREEN1]/
[YELLOWGREEN2]/[YELLOW]/[ORANGE1]/[ORANGE2]/[ORANGERED]

Installation/Anslutning

Detta avsnitt är avsett för en yrkesinstallatör.
Överlåt för säkerhets skull anslutningar och montering åt en fackman. Rådgör med återförsäljaren av bilstereon.

⚠ VARNING

- Bilstereon kan endast drivas med en negativt jordad 12 V likströmskälla.
- Koppla loss batteriets negativa pol före anslutning och montering.
- Anslut inte batterikabeln (gul) och tändningskabeln (röd) till bilens underrede eller jordkabel (svart), eftersom det kan leda till kortslutning.
- För att förhindra kortslutning:
 - Isolera oanslutna kablar med eltejp.
 - Se till att jorda bilstereon i bilens underrede igen efter installation.
 - Fäst kablarna med kabelklämmor och vira eltejp runt de kablar som kommer i kontakt med metalldelar för att skydda kablarna.

⚠ FÖRSIKTIGHET

- Installera enheten i instrumentbrädan på fordonet. Vidrör inte bilstereons metalldelar medan bilstereon används eller strax efteråt. Sådana metalldelar som kylare och hölje blir väldigt varma.
- Anslut inte högtalarnas \ominus -kablar till bilens underrede, till jordkabeln (svart) eller parallellt.
- Montera bilstereon i en vinkel på under 30°.
- Om fordonets kabelstam inte innehåller någon tändningskoppling, så anslut tändningskabeln (röd) till den koppling i fordonets säkringsdosa som avger 12 V likström och som slås på och av med startnyckeln.
- Håll alla kablar borta från värmeavgivande metalldelar.
- När apparaten har installerats kontrollerar du att bromslampor, blinkers, vindrutetorkare, etc. på bilen fungerar korrekt.
- Om säkringen går, så kontrollera först att inga kablar vidrör bilens underrede och byt sedan ut den gamla säkringen mot en ny säkring med samma amperetal.

Installation/Anslutning

Beskrivning av monteringsdelar

(A) Frontpanel (×1)



(B) Ramplåt (×1)



(C) Monteringskassett (×1)

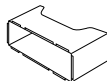

(D) Kabelstam (×1)

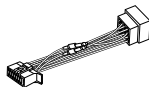

(E) Demonteringsnyckel (×2)



Grundläggande funktioner

- 1 Ta ut startnyckeln ut tändlåset och koppla sedan loss bilbatteriets \ominus -pol.
- 2 Anslut kablarna ordentligt.
Se "Kabelanslutningar" på sidan 28.
- 3 Montera bilstereon i bilen.
Se "Montering av bilstereon (i instrumentbräda)" nedan.
- 4 Anslut bilbatteriets \ominus -pol.
- 5 Tryck på \odot SRC för att slå på strömmen.
- 6 Ta loss frontpanelen och återställ bilstereon inom 5 sekunder. (Sidan 4)

Montering av bilstereon (i instrumentbräda)

1

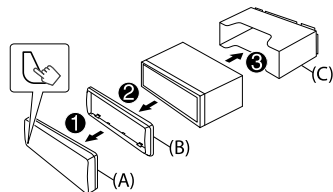

2

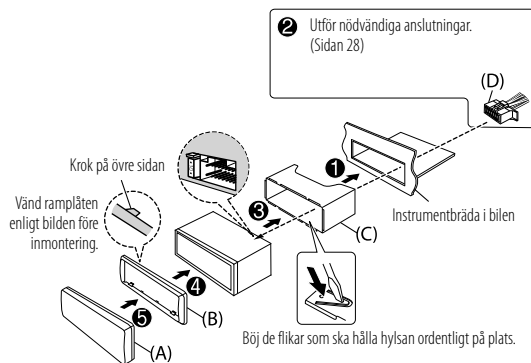

Installation/Anslutning

Demontering av bilstereon

- 1 Ta bort frontpanelen.
- 2 Ta loss ramplåten.
- 3 För in demonteringsnycklarna djupt i spåren på varje sida och ta sedan loss bilstereon enligt pilarna på bilden.

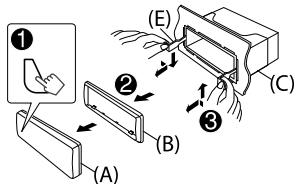

Anslutning av externa komponenter

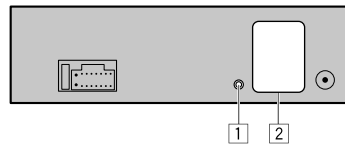









Nej Del

- 1 Mikrofoningång (Sidan 13)
- 2 Utgångar (Se följande "Anslutning av externa slutsteg via utgångar").

Anslutning av externa slutsteg via utgångar

Anslut slutstegets jordkabel ordentligt till bilens underrede för att undvika att bilstereon skadas, när ett externt slutsteg ska anslutas till utgångarna på bilstereon.

Modell	Utgångar	2-vägs delning	3-vägs delning
KMM-BT358 / KMM-BT309	  REAR:	Bakre utgång	Diskantutgång
	  FRONT:	Fämre utgång	Mellanregisterutgång
	  SW:	Subwoofertutgång	Basutgång
KMM-BT209	  REAR/SW:	Utgångar för bakre högtalare/ subwoofer	Basutgång

Installation/Anslutning

Kabelanslutningar

Om bilen inte har någon ISO-koppling:

Av säkerhetsskäl rekommenderas att installation av bilstereon utförs av en fackman och med en separat inköpt kabelstam speciellt anpassad för bilen ifråga. Rådgor med återförsäljaren av bilstereon.

Anslutning av ISO-kopplingarna i vissa bilar från VW/Audi eller Opel (Vauxhall)

Dragningen av kablar i den medföljande kabelstammen kan behöva modifieras enligt bilden nedan.

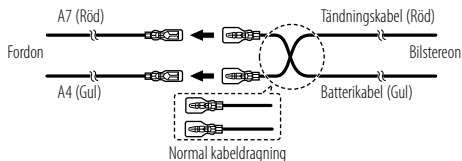

Stift	Färg och funktion (för ISO-kopplingar)
A4	Gul : Batteri
A5	Blå/vit*1 : Ström på/av
A7	Röd : Tändning (ACC)
A8	Svart : Jord
B1	Lila ⊕ : Bakhögtalare (höger)
B2	Lila/svart ⊖ : Vid 3-vägs delning: Diskanhögtalare (höger)
B3	Grå ⊕ : Framhögtalare (höger)
B4	Grå/svart ⊖ : Vid 3-vägs delning: Mellanregisterhögtalare (höger)
B5	Vit ⊕ : Framhögtalare (vänster)
B6	Vit/svart ⊖ : Vid 3-vägs delning: Mellanregisterhögtalare (vänster)
B7	Grön ⊕ : Bakhögtalare (vänster)
B8	Grön/svart ⊖ : Vid 3-vägs delning: Diskanhögtalare (vänster)

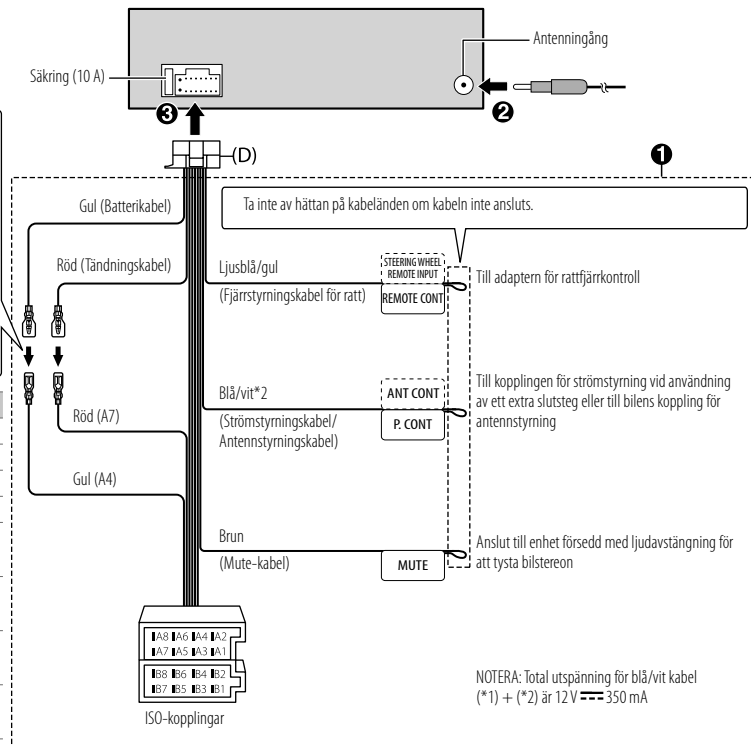

Referenser

Underhåll

Rengöring av apparaten

Torka bort smuts på frontpanelen med en torr silikonduk eller en mjuk tygtrasa.

Rengöring av anslutningskontakten

Ta loss frontpanelen och rengör försiktigt anslutningskontakten med en bomullspinne. Var noga med att inte skada anslutningskontakten.



Anslutningskontakt (på baksidan av frontpanelen)

Mer information

- För:
- Senaste programuppdateringar och senaste lista över kompatibla tillbehör
 - Originalapp från KENWOOD
 - Övrig ny information

Besök <<https://www.kenwood.com/cs/ce/>>.

Spelbara filer

- USB-masslagringsenhet:

Spelbara ljudfiler:

KMM-BT358 / KMM-BT309: MP3 (.mp3), WMA (.wma), AAC (.aac), AAC (.m4a), WAV (.wav), FLAC (.flac)

KMM-BT209: MP3 (.mp3), WMA (.wma), WAV (.wav), FLAC (.flac)

Spelbara filsystem: FAT12, FAT16, FAT32

Även om en ljudfil överensstämmer med de standarder som anges ovan kan det hända att den inte går att spela upp beroende på medias eller enheternas typ eller tillstånd.

- För närmare information och anmärkningar kring spelbara ljudfiler hänvisas till webbplatsen <<https://www.kenwood.com/cs/ce/audiofile/>>.

Angående USB-enheter

- En USB-enhet kan inte anslutas via en USB-hubb.
- Anslutning av en kabel med en total längd på över 5 m kan resultera i onormal uppspelning.
- Bilstereon kan inte identifiera en USB-enhet med ett annat märkvärde än 5V och som överstiger 1,5 A.

Angående iPod/iPhone-enheter

- Made for
 - iPod touch (6th generation)
 - iPhone 5S, 6, 6 Plus, 6S, 6S Plus, SE, 7, 7 Plus, 8, 8 Plus, X, XS, XS MAX, XR, 11, 11 Pro, 11 Pro MAX, SE (2nd generation), 12, 12 Mini, 12 Pro, 12 Pro MAX
- Den låtordning som visas på valmenyn på bilstereon kan skilja sig från den på iPod/iPhone-enheten.
- Beroende på vilken version iPod/iPhone-enhetens operativsystem har kan det hända att vissa funktioner inte kan användas på bilstereon.

Referenser

Ändra informationen i teckenfönstret

För **KMM-BT358** / **KMM-BT309**:

Vid varje tryckning på DISP ändras informationen i teckenfönstret.

- Om aktuell information inte är tillgänglig eller inspelad, så visas "NO TEXT", "NO INFO", annan information (t.ex. stationsnamn) eller ingenting i teckenfönstret.

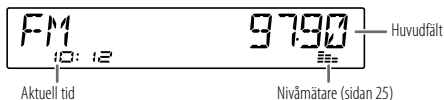

Källnamn	Information i teckenfönstret: Huvudfält
STANDBY	Källnamn → Datum → tillbaka till början
RADIO	Frekvens → Datum → tillbaka till början Gäller endast FM-radiodatasystemstationer: Stationsnamn/Programtyp → Radiotext → Radiotext+ → Radiotext+ låttitel/Radiotext+ artist → Frekvens → Datum → tillbaka till början
USB	Gäller MP3/WMA/AAC/WAV/FLAC-filer: Låttitel/Artist → Albumtitel/Artist → Mappnamn → Filnamn → Speltid → Datum → tillbaka till början
iPod USB / iPod BT	Låttitel/Artist → Albumtitel/Artist → Speltid → Datum → tillbaka till början
BT AUDIO	Låttitel/Artist → Albumtitel/Artist → Speltid → Datum → tillbaka till början
AUX	Källnamn → Datum → tillbaka till början

För **KMM-BT209**:

Vid varje tryckning på DISP ändras informationen i teckenfönstret.

- Om aktuell information inte är tillgänglig eller inspelad, så visas "NO TEXT", "NO INFO", annan information (t.ex. stationsnamn) eller ingenting i teckenfönstret.

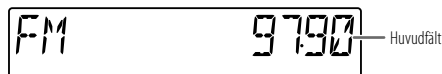

Källnamn	Information i teckenfönstret: Huvudfält
STANDBY	Källnamn/Klocka → Klocka → tillbaka till början
RADIO	Källnamn/Klocka → Frekvens → Klocka → tillbaka till början Gäller endast FM-radiodatasystemstationer: Källnamn/Klocka → Stationsnamn/Programtyp → Radiotext → Radiotext+ → Radiotext+ låttitel/Radiotext+ artist → Frekvens → Klocka → tillbaka till början
USB	Gäller MP3/WMA/WAV/FLAC-filer: Källnamn/Klocka → Låttitel/Artist → Albumtitel/Artist → Mappnamn → Filnamn → Speltid → Klocka → tillbaka till början
BT AUDIO	Källnamn/Klocka → Låttitel/Artist → Albumtitel/Artist → Speltid → Klocka → tillbaka till början
AUX	Källnamn/Klocka → Klocka → tillbaka till början

Felsökning

	Symptom	Åtgärd
Allmänt	Inget ljud hörs.	<ul style="list-style-type: none"> Justera volymen till optimal nivå. Kontrollera sladdar och anslutningar.
	"MISWIRING CHECK WIRING THEN PWR ON" visas.	Slå av strömmen och kontrollera sedan att högtalarkablarnas anslutningskopplingar är ordentligt isolerade. Slå på strömmen igen.
	"PROTECTING SEND SERVICE" visas.	Lämna in bilstereon på närmaste serviceverkstad.
	En källa kan inte väljas.	Markera inställningen [SOURCE SELECT]. (Sidan 6)
	<ul style="list-style-type: none"> Inget ljud hörs. Bilstereon slås inte på. Felaktig information visas i teckenfönstret. 	Rengör anslutningskontaktarna. (Sidan 29)
	Mottagaren fungerar inte alls.	Återställ mottagaren. (Sidan 4)
Radio	Korrekta tecken visas inte.	<ul style="list-style-type: none"> Bilstereon kan endast visa stora bokstäver, siffror och ett begränsat antal symboler. Beroende på vilket visningspråk som är valt (sidan 7) kan det hända att vissa tecken inte visas korrekt.
	<ul style="list-style-type: none"> Dålig radiomottagning. Statiskt ljud när du lyssnar på radion. 	Anslut antennen ordentligt.
USB/iPod	Uppspelninng sker ej i avsedd ordning.	USB-enhet, mapparna spelas i den ordning de skapats (datum och tid). Filerna inom varje mapp spelas i (alfabetsisk) filnamnsordning.
	Förfluten speltid är inte korrekt.	Detta beror på tidigare inspelningsprocess (USB).
	"READING" blinkar på.	<ul style="list-style-type: none"> Använd inte för många hierarkiska nivåer och mappar. Återanslut enheten (USB/iPod/iPhone).

	Symptom	Åtgärd
USB/iPod	"UNSUPPORTED DEVICE" visas.	<ul style="list-style-type: none"> Kontrollera huruvida ansluten USB-enhet är kompatibel med bilstereon och att filsystemen är i format som stöds. (Sidan 29) Återanslut USB enheten.
	"UNRESPONSIVE DEVICE" visas.	Kontrollera att USB-enheten är fri från funktionsfel och återanslut USB-enheten.
	"USB HUB IS NOT SUPPORTED" visas.	Bilstereon stöder inte en USB-enhet ansluten via ett USB-nav.
	<ul style="list-style-type: none"> Källan ändras inte till "USB" när en USB-enhet ansluts vid återgivning från en annan källa. "USB ERROR" visas. 	Strömförbrukningen via USB-porten överstiger dess kapacitet. Slå av strömmen och koppla loss USB-enheten ifråga. Slå sedan på återgivning från en annan källa. Om problemet kvarstår, så slå av och på strömmen (eller återställ bilstereon) innan USB-enheten byts ut.
	iPod/iPhone-spelaren slås inte på eller fungerar inte.	<ul style="list-style-type: none"> Kontrollera anslutningen mellan bilstereon och iPod/iPhone-enheten. Koppla loss och återställ iPod/iPhone-enheten genom total återställning (hard reset).
	"LOADING" visas vid inkoppling av sökläge genom att trycka på 	Bilstereon håller fortfarande på att förbereda iPod/iPhone-musiklistan. Laddningen kan ta en stund, så prova igen senare.
	"NA FILE"	Kontrollera att aktuellt medium (USB) innehåller ljudfiler som stöds. (Sidan 29)
	"COPY PRO"	En kopieringsskyddad fil spelas (USB).
	"NO DEVICE"	Anslut en enhet (USB/iPod/iPhone) och välj USB eller iPod som källa igen.
	"NO MUSIC"	Anslut en enhet (USB/iPod/iPhone) som innehåller spelbara ljudfiler.

Felsökning

	Symptom	Åtgärd
USB/iPod	"iPod ERROR"	<ul style="list-style-type: none"> Återanslut iPod-enheten. Återställ iPod-spelaren. Håll SRC intryckt för att slå av strömmen. Slå på strömmen igen för att återställa felet.
	"MEMORY FULL"	Den maximala lagringskapaciteten på iPod/iPhone-enheten har nåtts.
Bluetooth®	Ingen Bluetooth-enhet identifieras.	<ul style="list-style-type: none"> Sök från Bluetooth-enheten igen. Återställ mottagaren. (Sidan 4)
	Bluetooth-parning kan inte utföras.	<ul style="list-style-type: none"> Kontrollera att samma PIN-kod har angetts för både bilstereon och Bluetooth-enheten. Radera parningsinformation från både bilstereon och Bluetooth-enheten och utför sedan parning igen. (Sidan 14)
	Eko eller brus hörs vid telefonsamtal.	<ul style="list-style-type: none"> Ändra mikrofonens placering. (Sidan 13) Kontrollera inställningen [ECHO CANCEL]. (Sidan 15)
	Telefonens ljudkvalité är dålig.	<ul style="list-style-type: none"> Minska avståndet mellan bilstereon och Bluetooth-enheten. Flytta bilen till en plats där bättre signalmottagning kan erhållas.
	Inget telefonsamtalsljud hörs via bilhögtalarna.	<ul style="list-style-type: none"> Tryck på 6 ▶ under ett pågående samtal för att växla mellan lägena för handsfree och privatsamtal. (Sidan 15)
	Röstuppringning misslyckas.	<ul style="list-style-type: none"> Använd röstuppringning i en tystare miljö. Tala närmare mikrofonen när namnet sägs. Se till att samma röst som i registrerad rösttagg används.

	Symptom	Åtgärd
Bluetooth®	Ljudavbrott uppstår vid uppspelning på en Bluetooth-ljudspelare.	<ul style="list-style-type: none"> Minska avståndet mellan bilstereon och Bluetooth-ljudspelaren. Slå av och på bilstereon en gång och försök sedan ansluta på nytt. Andra Bluetooth-enheter försöker kanske ansluta till bilstereon.
	Den anslutna Bluetooth-ljudspelaren kan inte manövreras.	<ul style="list-style-type: none"> Kontrollera huruvida ansluten Bluetooth-ljudspelare stöder fjärrkontrollprofilen för ljud/bild (AVRCP). (Vi hänvisar till bruksanvisningen till ljudspelaren.) Koppla loss och anslut Bluetooth-spelaren igen.
	"NOT SUPPORT"	Ansluten telefon stöder inte röstigenkänning eller telefonboksöverföring.
	"NO ENTRY"	Ingen registrerad enhet är ansluten/återfinns via Bluetooth.
	"ERROR"	Försök utföra aktuell manövrering igen. Om "ERROR" visas igen, så kontrollera att aktuell enhet stöder den funktion du försöker använda.
	"NO INFO"/"NO DATA"	Bluetooth-enheten kan inte få någon kontaktinformation.
	"HF ERROR XX"/"BT ERROR"	Återställ bilstereon och försök utföra aktuell manövrering igen. Om problemet kvarstår, så kontakta närmaste serviceverkstad.
	"SWITCHING NG"	Anslutna telefoner stöder kanske inte telefonväxling.
Bluetooth-anslutningen mellan Bluetooth-enheten och bilstereon är instabil.	Ta bort en registrerad Bluetooth-enhet som inte används från bilstereon. (Sidan 17)	

Tekniska data

Radiomottagare	FM	Frekvensomfång	87,5 MHz — 108,0 MHz (50 kHz steg)
		Känslighet (30 dB signalbrusförhållande)	0,71 μ V/75 Ω
		Dämpningskänslighet (46 dB DIN signalbrusförhållande)	2,0 μ V/75 Ω
		Frekvensrespons ($\pm 3,0$ dB)	30 Hz — 15 kHz
		Signalbrusförhållande (MONO)	64,0 dB
		Stereoseparation (1 kHz)	40 dB
	MW (AM)	Frekvensomfång	531 kHz — 1 611 kHz (9 kHz steg)
		Känslighet (20 dB signalbrusförhållande)	28,2 μ V
	LW (AM)	Frekvensomfång	153 kHz — 279 kHz (9 kHz steg)
		Känslighet (20 dB signalbrusförhållande)	50 μ V

USB	USB-standard	USB 1.1, USB 2.0 KMM-BT358 / KMM-BT309 : Hög hastighet KMM-BT209 : Full hastighet
	Filsystem	FAT12/16/32
	Max matningsström	Likström 5 V $\overline{\text{---}}$ 1,5 A
	Frekvensrespons (± 1 dB)	20 Hz — 20 kHz
	Signalbrusförhållande	98 dB (1 kHz)
	Dynamikomfång	93 dB
	Kanalseparation	91 dB
	MP3-avkodning	Fungerar med MPEG-1/2 Audio Layer-3
	WMA-avkodning	Fungerar med Windows Media Audio
	AAC-avkodning	KMM-BT358 / KMM-BT309 : AAC-LC ".aac", ".m4a"-filer
WAV-avkodning	Linjär PCM	
FLAC-avkodning	FLAC-fil (upp till 96 kHz/24 bitar)	

Bluetooth	Version	Bluetooth 4.2
	Frekvensomfång	2,402 GHz — 2,480 GHz
	RF-uteffekt (E.I.R.P.)	+4 dBm (max.), effektklass 2
	Maximal kommunikationsräckvidd	Ca 10 m fritt avstånd
	Profil	HFP 1.7.1 (Handsfree-profil) SPP (Serieportsprofil) PBAP (Telefonboksätkomstprofil) A2DP (Avancerad ljud-distributionsprofil) AVRCP 1.6.1 (Fjärrkontrollprofil för ljud/bild)

Tekniska data

Extraingång	Frekvensrespons (± 3 dB)	20 Hz — 20 kHz
	Maximal inspänning	1 000 mV
	Impedansingång	30 k Ω

Ljud	Max uteffekt	50 W \times 4
	Full bandbreddseffekt (vid under 1 % övertonsdistorsion)	22 W \times 4
	Högalarimpedans	4 Ω — 8 Ω

Ljud	Tonkontroll	Band 1:	62,5 Hz ± 9 dB
		Band 2:	100 Hz ± 9 dB
		Band 3:	160 Hz ± 9 dB
		Band 4:	250 Hz ± 9 dB
		Band 5:	400 Hz ± 9 dB
		Band 6:	630 Hz ± 9 dB
		Band 7:	1 kHz ± 9 dB
		Band 8:	1,6 kHz ± 9 dB
		Band 9:	2,5 kHz ± 9 dB
		Band 10:	4 kHz ± 9 dB
		Band 11:	6,3 kHz ± 9 dB
		Band 12:	10 kHz ± 9 dB
		Band 13:	16 kHz ± 9 dB

Förförstärkningsnivå/belastning	KMM-BT358 :
	5 000 mV/10 k Ω
Förförstärkarens impedans	KMM-BT309 / KMM-BT209 :
	2 500 mV/10 k Ω
Förförstärkarens impedans	$\leq 600 \Omega$

Allmänt	Driftspänning	12 V likströms bilbatteri
	Installationsmått (B \times H \times D)	182 mm \times 53 mm \times 100 mm
	Nettovikt (inkl. ramplåt och monteringskassett)	0,6 kg

Rätt till ändringar förbehålls.

Innhold

Før bruk	3
Grunnleggende.....	4
Komme i gang	5
1 Velg visningsspråk, bekreft crossover-typen og avbryt demonstrasjonen	
2 Stille klokke og dato	
3 Angi de andre valgfrie innstillingene	
Radio	8
USB/iPod	9
AUX.....	12
KENWOOD Remote-applikasjon.....	12
Bluetooth®	13
Bluetooth – Tilkobling	
Bluetooth – Mobiltelefon	
Bluetooth – Lyd	
Lydinnstillinger	19
Displayinnstillinger	24
Installasjon/Kobling.....	25

Referanser	29
Vedlikehold	
Mer informasjon	
Endre displayinformasjon	
Feilsøking	31
Spesifikasjoner.....	33

Hvordan lese denne håndboken

- Visningene og frontplaten som vises i denne håndboken er eksempler som brukes til å gi klare forklaringer av funksjonene. Av denne grunn kan de skille seg fra de faktiske visningene eller frontplatene.
- Funksjonene beskriver hovedsakelig bruk av knapper på frontpanelet for **KMM-BT358**.
- Engelsk indikasjoner brukes for formålet med forklaring. Du kan velge visningsspråk fra [FUNCTION]-menyen. (Side 7)
- [XX] indikerer valgte elementer.
- (Side XX) indikerer tilgjengelige referanser på angitt sidenummer.



Dette symbolet på produktet betyr at det er viktige drifts- og vedlikeholdsinstruksjoner i denne håndboken. Sørg for å lese instruksjonene i denne håndboken nøye.

Før bruk

VIKTIG

- For å sikre riktig bruk, vennligst les gjennom denne håndboken før du bruker dette produktet. Det er spesielt viktig at du leser og etterfølger advarsler og meldinger om varsomhet i denne håndboken.
- Oppbevar denne manualen på en sikker og tilgjengelig plass for fremtidig referanse.

▲ ADVARSEL

- **Ikke bruk funksjoner som tar bort oppmerksomheten bort fra sikker kjøring.**

- **Ikke svelg batteriet, kjemisk brannfare**

Fjernkontrollen som følger med dette produktet inneholder et mynt-/knappcellebatteri.

Hvis mynt-/knappcellebatterier svelges, kan det forårsake alvorlige indre brannskader på kun 2 timer og føre til død.

Hold nye og brukte batterier unna barn.

Dersom batteriholderen ikke kan lukkes ordentlig, slutt å bruke produktet og hold det unna barn.

Dersom du tror at batteriet kan ha blitt svelget eller plassert inne i noen del av kroppen, oppsøk lege umiddelbart.

▲ FORSIKTIG

Voluminnstilling:

- Juster volumet slik at du kan høre lyder utenfor bilen for å hindre ulykker.
- Demp volumet før du spiller digitale kilder for å unngå å skade høyttalerne ved en plutselig økning av utgangseffekt.

Generelt:

- Unngå å bruke eksterne enheter hvis de hindrer sikker kjøring.
- Sørg for at alle viktige data er sikkerhetskopiert. Vi påtar oss ikke ansvar for tap av innspilte data.
- Legg aldri metallgjenstander (slik som mynter eller metallverktøy) inne i enheten, da dette kan forårsake kortslutning.
- USB-gradering indikeres på hovedenheten. Ta av frontpanelet for å se den. (Side 4)
- Avhengig av biltype, går antennen automatisk ut når du slår på enheten med antenne-ledning tilkoblet (side 28). Slå av enheten eller endre kilden til STANDBY når du parkerer på et område med lavt tak.

Fjernkontroll (RC-406):

- Ikke la fjernkontrollen ligge på varme steder slik som på instrumentpanelet.
- Fare for brann eller eksplosjon hvis batteriet blir erstattet med feil type. Pass på at du bare bytter ut med samme type.
- Fare for brann, eksplosjon eller lekkasje av brannfarlig væske eller gass hvis batteriet ligger igjen i et omgivende miljø med ekstremt høy temperatur og/eller blir utsatt for et ekstremt lavt lufttrykk. Batteripakken eller batteriene må ikke utsettes for sterk varme som direkte solskinn, brann eller lignende.
- Fare for brann, eksplosjon eller lekkasje av brannfarlig væske eller gass hvis batteriet kasseres i åpen ild eller i en varm ovn, lades, kortsluttes, blir mekanisk knust eller blir skjært opp.
- Skyll straks med vann og kontakt lege hvis batterivæske kommer i kontakt med øyne eller bekleddning.

Grunnleggende

Frontpanel

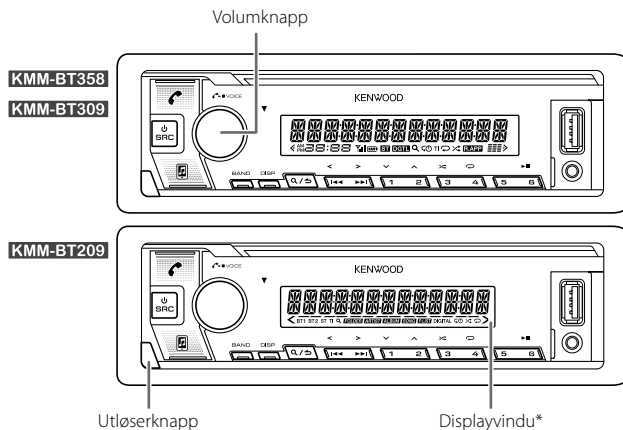

* Kun for illustrasjonsformål.

Til

Skru på strømmen

På frontpanelet

Trykk på SRC.
• Trykk og hold nede for å slå av strømmen.

Juster volumet

Vri på volumknappen.

Velg en kilde

• Trykk på SRC flere ganger.
• Trykk på SRC, og drei deretter volumknappen innen 2 sekunder.

Endre displayinformasjon

Trykk på DISP flere ganger. (Side 30)

Feste



Ta av

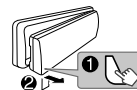

Hvordan tilbake stille

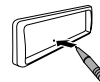

Tilbakestill enheten innen 5 sekunder etter at du har løsnet frontpanelet.

Grunnleggende

Fjernkontroll (RC-406)



KMM-BT358: Kan fjernstyres med en fjernkontroll som kjøpes separat.

KMM-BT309 / **KMM-BT209**: Fjernkontroll-funksjoner er ikke tilgjengelig.

Hvordan skifte batteri

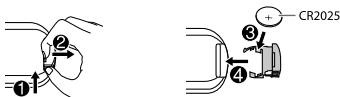

Til

På fjernkontrollen

Juster volumet

Trykk på VOL \wedge eller VOL \vee .
• Trykk på og hold VOL \wedge for å øke volumet til 15.

Trykk på ATT under avspilling for å dempe lyden.
• Trykk en gang til for å avbryte.

Velg en kilde

Trykk på SRC flere ganger.

Slå av strømmen

Trykk og hold nede SRC for å slå av strømmen.
(Trykking på SRC slår ikke av strømmen.)

Komme i gang

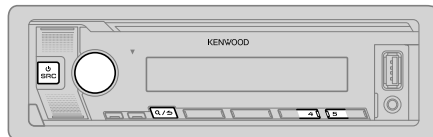

1 Velg visningspråk, bekreft crossover-typen og avbryt demonstrasjonen

Når du slår på strømmen første gang (eller [FACTORY RESET] er satt til [YES], se side 7), viser displayet følgende: "SEL LANGUAGE" \rightarrow "PRESS" \rightarrow "VOLUME KNOB"

- 1 Vri på volumknappen for å velge [EN] (engelsk) / [RU] (russisk) / [SP] (spansk) / [FR] (fransk) / [GE]* (tysk), trykk deretter på knappen. [EN] er valgt for innledende installasjon.
Nå vil displayet vise: "2-WAY X'OVER" eller "3-WAY X'OVER" \rightarrow "PRESS" \rightarrow "VOLUME KNOB" \rightarrow "TO CONFIRM".
- 2 Trykk på volumknappen for å bekrefte gjeldende crossover-type.
• For å endre crossover-type, se "Endre crossover-type" på side 7.
Nå vil displayet vise: "CANCEL DEMO" \rightarrow "PRESS" \rightarrow "VOLUME KNOB".
- 3 Trykk volumknappen på nytt.
[YES] er valgt for innledende installasjon.
- 4 Trykk volumknappen på nytt.
"DEMO OFF" vises.

* Kun for **KMM-BT358** / **KMM-BT309**.

2

Stille klokke og dato

- 1 Trykk på volumknappen for å angi [FUNCTION].
- 2 Vri på volumknappen for å velge [CLOCK], trykk deretter på knappen.

For å justere klokken

- 3 Vri på volumknappen for å velge [CLOCK ADJUST], trykk deretter på knappen.
- 4 Vri på volumknappen for å gjøre innstillingene, trykk deretter på knappen. Still inn tiden i rekkefølgen "Time" → "Minutt".
- 5 Vri på volumknappen for å velge [CLOCK FORMAT], trykk deretter på knappen.
- 6 Vri på volumknappen for å velge [12H] eller [24H], trykk deretter på knappen.

Angi dato



- 7 Vri på volumknappen for å velge [DATE FORMAT], trykk deretter på knappen.
- 8 Vri på volumknappen for å velge [DD/MM/YY] eller [MM/DD/YY], trykk deretter på knappen.
- 9 Vri på volumknappen for å velge [DATE SET], trykk deretter på knappen.
- 10 Vri på volumknappen for å gjøre innstillingene, trykk deretter på knappen. Still inn datoen i rekkefølgen "Dag" → "Måned" → "År" eller "Måned" → "Dag" → "År".
- 11 Trykk og hold nede  for å avslutte.

Gå tilbake til forrige innstillingselement, trykk på .

3

Angi de andre valgfrie innstillingene

Du kan bare stille inn følgende elementer mens enheten er i STANDBY-kilden.

- 1 Trykk på  SRC gjentatte ganger for å angi STANDBY.
- 2 Trykk på volumknappen for å angi [FUNCTION].
- 3 Vri på volumknappen for å velge element (se følgende tabell), trykk deretter på knappen.
- 4 Gjenta trinn 3 inntil ønsket element er valgt/aktivert.
- 5 Trykk og hold nede  for å avslutte.

Gå tilbake til forrige innstillingselement, trykk på .

[AUDIO CONTROL]

[SWITCH PREOUT] (For **[KMM-BT209]**: Gjelder kun hvis [X'OVER] er satt til [2WAY].) (Side 7)

[REAR]/[SUB-W]: Velger om enten bakre høyttalere eller en basshøytaler er koblet til linjeutgangsterminalene på baksiden (via en ekstern forsterker). (Side 27)

[DISPLAY]

[EASY MENU] For **[KMM-BT358] / [KMM-BT309]**:

Når du aktiverer [FUNCTION]...

[ON]: [ZONE 1]-belysningen endres til hvitt;

[OFF]: [ZONE 1]-belysningen forblir som [COLOR SELECT]-farge. (Side 24)

- [ZONE 2]-belysningen endres til lys blå når du går inn i [FUNCTION], uansett innstilling på [EASY MENU].

- Se illustrasjon på side 24 for identifisering av soner.

[TUNER SETTING]

[PRESET TYPE] **[NORMAL]**: Husker én radiostasjon for hver forhåndsinnstilt knapp i hvert frekvensområde (FM1/FM2/FM3/MW/LW); **[MIX]**: Husker én radiostasjon for hver forhåndsinnstilt knapp uansett hvilket frekvensområde som er valgt.

[SYSTEM]

[KEY BEEP] (Gjelder kun hvis [X'OVER] er satt til [2WAY].) (Side 7)

[ON]: Aktiverer tastetone.; [OFF]: Deaktiverer.

[SOURCE SELECT]

[BT AUDIO SRC] **[ON]**: Aktiverer BT AUDIO i kildevalg.; **[OFF]**: Deaktiverer. (Side 18)

[BUILT-IN AUX] **[ON]**: Aktiverer AUX i kildevalg.; **[OFF]**: Deaktiverer. (Side 12)

Komme i gang

[P-OFF WAIT]

Gjelder kun når demonstrasjonsmodus er slått av.
Stiller inn varighet når enheten automatisk slås av (i hvilemodus) for å spare batteri.
[20M]: 20 minutter ; [40M]: 40 minutter ; [60M]: 60 minutter ;
[---]: Avbryter

[F/W UPDATE]

[UPDATE SYSTEM]

[F/W UP xxxx]

[YES]: Starter oppgradering av innebygd styreprogramvare. ; [NO]: Avbryter (oppgradering er ikke aktivert).
For opplysninger om hvordan du oppgraderer innebygd styreprogramvare, besøk <<https://www.kenwood.com/cs/ce/>>.
• Når du har oppgradert fastvaren, vil du være ute av stand til å nedgradere fastvaren.

[FACTORY RESET]

[YES]: Stiller tilbake innstillingene til standard (unntatt lagret stasjon). ;
[NO]: Avbryter.

[ENGLISH]

[РУССКИЙ]

Velg visningsspråk for [FUNCTION]-menyen og musikkinformasjon hvis tilgjengelig.

[ESPANOL]

Som standard er [ENGLISH] valgt.

[FRANCAIS]

• [DEUTSCH] er kun tilgjengelig for **KMM-BT358 / KMM-BT309**.

[DEUTSCH]

Endre crossover-type

- 1 Trykk på  SRC gjentatte ganger for å angi STANDBY.
- 2 Trykk og hold nummertastene 4 og 5 for å angi valgt crossover.
Aktuell crossover-type vises.
- 3 Vri på volumknappen for å velge "2WAY" eller "3WAY", trykk deretter på knappen.
- 4 Vri på volumknappen for å velge "YES" eller "NO", trykk deretter på knappen.
Valgt crossover-type vises.

- Trykk og hold nede  /  for å avbryte.
- For å justere valgte crossover-innstillinger, se side 21.

Når du slår på strømmen igjen etter å ha endret crossover-typen, viser skjermen: "2-WAY X'OVER" eller "3-WAY X'OVER" → "PRESS" → "VOLUME KNOB" → "TO CONFIRM"

Trykk på volumknappen for å bekrefte og fortsette til neste ønskede handling.

▲ FORSIKTIG

Velg en crossover-type i henhold til hvordan høyttalene er koblet til. (Side 27, 28)

Hvis du velger feil type:

- Kan høyttalene bli skadet.
- Utgående lydnivå kan være ekstremt høy eller lav.

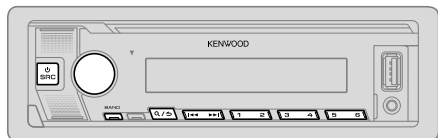

- "ST"-indikatoren lyser opp når det mottas en FM-stereosending med tilstrekkelig signalstyrke.
- Enheten bytter automatisk til FM-alarm når den mottar et alarmsignal fra FM-sendingen.

Søk etter radiostasjon

- 1 Trykk på **SRC** flere ganger for å velge RADIO.
- 2 Trykk på **BAND** flere ganger (eller trykk på **#FM+/*AM-** på fjernkontrollen) for å velge FM1/FM2/FM3/MW/LW.
- 3 Trykk på **◀◀/▶▶** (eller trykk på **◀◀/▶▶** (+) på fjernkontrollen) for å søke etter en stasjon.

Du kan lagre opp til 18 FM-stasjoner og 6 MW/LW-stasjoner.

- **Lagre en radiostasjon:** Trykk og hold nede én av nummertastene (1 til 6).
- **Velge en lagret radiostasjon:** Trykk på en av talltastene (1 til 6) (eller trykk på en av talltastene (1 til 6) på fjernkontrollen).

Tuning med direkte tilgang (med fjernkontrollen)

- 1 Trykk på **DIRECT** for å angi Tuning med direkte tilgang.
 - 2 Trykk på nummertastene for å angi en stasjonsfrekvens.
 - 3 Trykk på **ENT ▶▶** for å søke etter en radiostasjon.
- Trykk på **↵** eller **DIRECT** for å avbryte.
 - Dersom den ikke betjenes innen 10 sekunder etter at trinn 2 er utført, avbrytes Tuning med direkte tilgang automatisk.

Andre innstillinger

- 1 Trykk på volumknappen for å angi [FUNCTION].
- 2 Vri på volumknappen for å velge element (se følgende tabell), trykk deretter på knappen.
- 3 Gjenta trinn 2 inntil ønsket element er valgt/aktivert eller følg instruksjonene beskrevet på den valgte enheten.
- 4 Trykk og hold nede **Q/↵** for å avslutte.

Gå tilbake til forrige innstillingselement, trykk på **Q/↵**.

Standard: **[XX]**

[TUNER SETTING]

[SEEK MODE]	Velger søkemetode for ◀◀/▶▶ -knappene når trykket ned. [AUTO1]: Automatisk søk etter en stasjon. ; [AUTO2]: Søk etter en forhåndsinnstilt stasjon. ; [MANUAL]: Manuell søking etter en radiostasjon.
[LOCAL SEEK]	[ON]: Søker kun stasjoner med gode mottakerforhold. ; [OFF]: Avbryter. • Utførte innstillinger er kun tilgjengelig for valgte kilder/stasjoner. Ved endring av kilde/stasjon, må du gjøre om på innstillingene igjen.
[AUTO MEMORY]	[YES]: Starter automatisk lagring av 6 radiostasjoner med gode mottakerforhold. ; [NO]: Avbryter. • Kan bare velges dersom [NORMAL] er valgt for [PRESET TYPE]. (Side 6)
[MONO SET]	[ON]: Forbedrer FM-mottak, men stereoeffekten kan mistes. ; [OFF]: Avbryter.
[NEWS SET]	[ON]: Enheten vil midlertidig slå over på nyhetsprogram, hvis det er tilgjengelig. ; [OFF]: Avbryter.
[REGIONAL]	[ON]: Skifter til en annen radiostasjon kun i spesifisert region ved hjelp av "AF"-kontroll. ; [OFF]: Avbryter.
[AF SET]	[ON]: Søker automatisk etter andre radiostasjoner som kringkaster det samme programmet i samme Radio Data System-nettverket med bedre mottak når nærværende mottak er dårlig. ; [OFF]: Avbryter.

Radio

[TI]	[ON]: Tillater enheten å skifte midlertidig til trafikkinformasjon, om den er tilgjengelig ("TI"-indikatoren lyser opp), og samtidig lytte til alle kilder, bortsett fra i MW/LW.; [OFF]: Avbryter.
[PTY SEARCH]	<ol style="list-style-type: none">1 Vri på volumknappen for å velge tilgjengelige programtype (se følgende "Tilgjengelig program-type for [PTY SEARCH]").2 Vri på volumknappen for å velge programspråk ([ENGLISH]/[FRENCH]/[GERMAN]), trykk deretter på knappen.3 Trykk på ◀◀ / ▶▶ for å starte søket.
[CLOCK]	
[TIME SYNC]	[ON]: Synkroniserer enhetens tid til Radio Data System-stasjonens tid.; [OFF]: Avbryter.

- [LOCAL SEEK]/[MONO SET]/[NEWS SET]/[REGIONAL]/[AF SET]/[TI]/[PTY SEARCH] kan bare velges dersom kilden er FM1/FM2/FM3.
- Dersom volumet justeres under mottak av trafikkinformasjon, alarm eller nyhetsmeldinger, vil justert volum automatisk lagres. Det vil anvendes neste gang trafikkinformasjon, alarm eller nyhetsmelding er slått på.

Tilgjengelig program-type for [PTY SEARCH]

[SPEECH]:

[NEWS], [AFFAIRS], [INFO] (informasjon), [SPORT], [EDUCATE], [DRAMA], [CULTURE], [SCIENCE], [VARIED], [WEATHER], [FINANCE], [CHILDREN], [SOCIAL], [RELIGION], [PHONE IN], [TRAVEL], [LEISURE], [DOCUMENT]

[MUSIC]:

[POP M] (musikk), [ROCK M] (musikk), [EASY M] (musikk), [LIGHT M] (musikk), [CLASSICS], [OTHER M] (musikk), [JAZZ], [COUNTRY], [NATION M] (musikk), [OLDIES], [FOLK M] (musikk)

Enheten vil søke for programtype som er kategorisert under [SPEECH] eller [MUSIC] hvis valgt.

USB/iPod

Koble til en USB-enhet

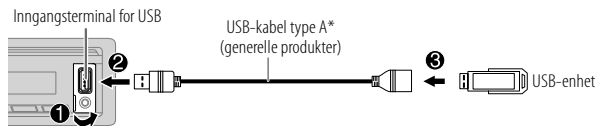

Kilden endres automatisk til USB og avspillingen starter.

* Ikke la kabelen ligge igjen i bilen når du ikke bruker den.

Koble til en iPod/iPhone (for KMM-BT358 / KMM-BT309)

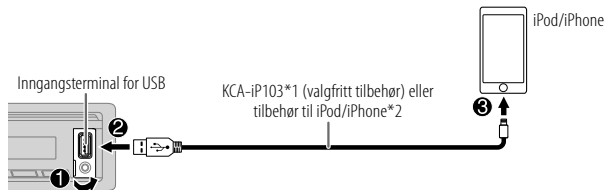

Kilden endres automatisk til iPod USB og avspillingen starter.

- Du kan også koble til en iPod/iPhone via Bluetooth. (Side 14)

*1 KCA-iP103: Lysvalg

*2 Ikke la kabelen ligge igjen i bilen når du ikke bruker den.

Grunnleggende funksjoner

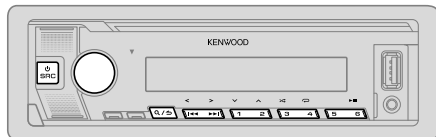

Valgbare kilde:

KMM-BT358 / KMM-BT309 : USB/iPod USB eller iPod BT

KMM-BT209 : USB

For spillbare lydfiler, se "Avspillbare filer" på side 29.

Til	På frontpanelet	På fjernkontrollen
Avspilling/pause	Trykk på 6 ►►.	Trykk på ENT ►►.
Tilbakespuling/ Hurtigspoling fremover	Trykk og hold nede ◀◀ / ►►.	Trykk og hold nede ◀◀ / ►► (+).
Velg fil	Trykk på ◀◀ / ►►.	Trykk på ◀◀ / ►► (+).
Velg en mappe*	Trykk på 2 ^ / 1 v.	Trykk på #FM+/*AM-.
Gjenta avspilling	Trykk på 4 ↻ flere ganger. [FILE REPEAT]/[FOLDER REPEAT]/[ALL REPEAT]: MP3/ WMA/AAC/WAV/FLAC-filer [REPEAT ONE]/[REPEAT ALL]/[REPEAT OFF]: iPod	
Tilfeldig avspilling	Trykk på 3 ✂ flere ganger. [FOLDER RANDOM]/[RANDOM OFF]: MP3/WMA/AAC/ WAV/FLAC-filer [SHUFFLE ON]/[SHUFFLE OFF]: iPod Trykk og hold nede 3 ✂ for å velge [ALL RANDOM].*	

* Dette virker ikke for iPod.

Velg musikkdisk

Når USB-kilde er på, trykk på 5 gjentatte ganger.

Lagrede sanger i følgende stasjon vil bli spilt av.

- Valgt intern- eller eksternt minne fra en smarttelefon (masselagringsenhet).
- Valgt disk fra en multipel diskenhet. (Denne enheten kan støtte flere drivstasjoner med inntil 4 stasjoner. Denne enheten kan derimot bruke litt tid på å lese hvis tre eller flere kort er tilkoblet.)

Du kan også velge musikkdisk fra [FUNCTION]-menyen.

- 1 Trykk på volumknappen for å angi [FUNCTION].
- 2 Vri på volumknappen for å velge [USB], trykk deretter på knappen.
- 3 Vri på volumknappen for å velge [MUSIC DRIVE], trykk deretter på knappen.
- 4 Vri på volumknappen for å velge [DRIVE CHANGE], trykk deretter på knappen. Neste disk ([DRIVE 1] til [DRIVE 4]) er valgt automatisk og avspilling startes.
- 5 Gjenta trinn 1 til 4 for å velge følgende stasjoner.
- 6 Trykk og hold nede Q / ↵ for å avslutte.

Gå tilbake til forrige innstillingselement, trykk på Q / ↵

Direkte musikkøk (med fjernkontrollen)

- 1 Trykk på DIRECT.
- 2 Trykk på nummertastene for å angi filnummer.
- 3 Trykk på ENT ►► for å søke etter musikk.

- Trykk på ↵ eller DIRECT for å avbryte.
- Ikke tilgjengelig dersom tilfeldig avspilling er valgt.
- Gjelder ikke for iPod USB-kilde.

Velg en fil som du vil spille av

Fra en mappe eller liste

- 1 Trykk på **Q/↵**.
- 2 Vri på volumknappen for å velge en folder/liste, trykk deretter på knappen.
- 3 Vri på volumknappen for å velge en fil, trykk deretter på knappen.
Den valgte filen begynner å spille.

Hurtigsøk (gjelder bare for USB-kilde)

Hvis du har mange filer, kan du søke hurtig gjennom disse.

- 1 Trykk på **Q/↵**.
- 2 Vri på volumknappen for å velge en folder/liste, trykk deretter på knappen.
- 3 Vri raskt på volumknappen for å raskt søke igjennom listen.
- 4 Vri på volumknappen for å velge en fil, trykk deretter på knappen.
Den valgte filen begynner å spille.

Hopp over søk (gjelder bare for iPod USB-kilde og iPod BT-kilde)

Hvis du har mange filer i den valgte listen, kan du utføre følgende for å søke etter en fil ved å hoppe gjennom listen ved en hastighet som er valgt i [SKIP SEARCH].

- 1 Trykk på **Q/↵**.
- 2 Vri på volumknappen for å velge en liste, og trykk deretter på knappen.
- 3 Trykk på **⏮/⏭** for å søke i en forhåndsvalgt søkeproporsjon.
 - Ved å trykke på og holde **⏮/⏭**, søkes det ved et forhold på 10%, uavhengig av innstillingene under [SKIP SEARCH].
- 4 Vri på volumknappen for å velge en fil, trykk deretter på knappen.
Den valgte filen begynner å spille.

[SKIP SEARCH]-innstilling

- 1 Trykk på volumknappen for å angi [FUNCTION].
- 2 Vri på volumknappen for å velge [USB], trykk deretter på knappen.
- 3 Vri på volumknappen for å velge [SKIP SEARCH], trykk deretter på knappen.
- 4 Vri på volumknappen for å velge forholdstallet for utelatelse av søk, og trykk deretter på knappen.
[0.5%] (standard)/[1%]/[5%]/[10%]
Forholdstallet for utelatelse av søk vises som en prosentandel av de totale filene.
- 5 Trykk og hold nede **Q/↵** for å avslutte.

Alfabet-søk (gjelder bare for iPod USB-kilde og iPod BT-kilde)

Du kan søke etter filer etter det første skrifttegnet.

- 1 Trykk på **Q/↵**.
 - 2 Vri på volumknappen for å velge en liste, og trykk deretter på knappen.
 - 3 Drei raskt på volumknappen for å gå til tegnseek.
 - 4 Vri på volumknappen for å velge skrifttegn.
 - Velg "*" for å søke etter et tegn som ikke er A til Z og 0 til 9.
 - 5 Trykk på **⏮/⏭** for å flytte til inngangsposisjon.
 - Du kan angi opptil 3 tegn.
 - 6 Trykk på volumknappen for å starte søking.
 - 7 Vri på volumknappen for å velge en fil, trykk deretter på knappen.
Den valgte filen begynner å spille.
- For å gå tilbake til hovedmappe/første fil/hovedmeny, trykk på 5. (Gjelder ikke BT AUDIO-kilde.)
 - Gå tilbake til forrige innstillingselement, trykk på **Q/↵**.
 - Trykk og hold nede **Q/↵** for å avbryte.

AUX

Du kan lytte til musikk fra en bærbar lydspiller via det supplerende inngangsstøpselet.

Klargjøring:

Velg [ON] for [BUILT-IN AUX] i [SOURCE SELECT]. (Side 6)

Start lyttingen

- 1 Koble til en bærbar lydspiller (kommersielt tilgjengelig).

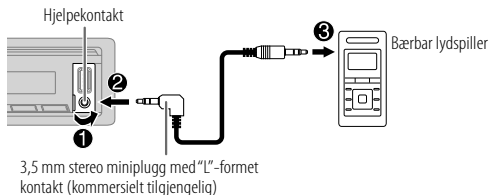

- 2 Trykk på \odot SRC flere ganger for å velge AUX.
- 3 Slå på den bærbare lydspilleren og start avspillingen.

Angi navnet til den eksterne enheten

Mens du lytter til en bærbar lydspiller tilkoblet enheten...

- 1 Trykk på volumknappen for å angi [FUNCTION].
- 2 Vri på volumknappen for å velge [SYSTEM], trykk deretter på knappen.
- 3 Vri på volumknappen for å velge [AUX NAME SET], trykk deretter på knappen.
- 4 Vri på volumknappen for å velge element, trykk deretter på knappen. [AUX] (standard)/[DVD]/[PORTABLE]/[GAME]/[VIDEO]/[TV]
- 5 Trykk og hold nede \mathcal{Q} / \mathcal{S} for å avslutte.

Gå tilbake til forrige innstillingselement, trykk på \mathcal{Q} / \mathcal{S} .

KENWOOD Remote-applikasjon

Du kan kontrollere KENWOOD-bilmottakeren fra følgende enheter ved å bruke KENWOOD Remote-applikasjonen.

KMM-BT358 / KMM-BT309: iPhone/iPod touch (via Bluetooth eller via USB-inngangsterminal) eller Android-enhet (via Bluetooth)

KMM-BT209: Android-enhet (via Bluetooth)

- For mer informasjon besøk <https://www.kenwood.com/cs/ce/>.

Klargjøring:

Installer den siste KENWOOD Remote applikasjonsversjonen på din enhet, før du tilkobler.

Start bruk av KENWOOD Remote-applikasjonen

- 1 Åpne KENWOOD Remote-applikasjonen på din apparat.
- 2 Koble til enheten din.
 - For Android-enhet:
Pare Android-enheten med denne enheten via Bluetooth. (Side 14)
 - For iPhone/iPod touch:
Koble iPhone/iPod touch til en USB-inngangsterminal. (Side 9) (eller)
Pare iPhone/iPod touch med denne enheten via Bluetooth. (Side 14) (Påse at USB-inngangsterminalen ikke er koblet til en enhet.)
- 3 Velg enheten som skal brukes fra [FUNCTION]-menyen.
Se følgende "Innstillinger for å bruke KENWOOD Remote applikasjon".
KMM-BT358 / KMM-BT309: Som standard er [ANDROID] valgt. For å bruke iPhone/iPod touch, velg [YES] under [IOS].
 - **KMM-BT358 / KMM-BT309:** "R.APP"-indikatoren lyser opp når KENWOOD Remote-applikasjonen er tilkoblet.

Innstillinger for å bruke KENWOOD Remote applikasjon

- 1 Trykk på volumknappen for å angi [FUNCTION].
- 2 Vri på volumknappen for å velge element (side 13), trykk deretter på knappen.

KENWOOD Remote-applikasjon

- Gjenta trinn 2 inntil ønsket element er valgt/aktivert.
- Trykk og hold nede **Q** / **S** for å avslutte.

Gå tilbake til forrige innstillingselement, trykk på **Q** / **S**.

Standard: **[XX]**

[REMOTE APP]	
[SELECT]	For [KMM-BT358 / KMM-BT309] : Velg enhet ([IOS] eller [ANDROID]) som skal bruke applikasjonen.
[IOS]	[YES] : Velger iPhone/iPod touch for å bruke applikasjonen via Bluetooth eller anslutning via USB-inngang. ; [NO] : Avbryter. Hvis [IOS] velges, velg iPod BT-kilde (eller iPod USB-kilde hvis din iPhone/iPod touch er koblet via USB-inngang) for å aktivere applikasjonen. <ul style="list-style-type: none">Tilkoblingen av programmet vil bli avbrutt eller koblet bort hvis:<ul style="list-style-type: none">Du endrer fra iPod BT-kilde til noen avspillingskilde koblet via USB-inngangen.Du endrer fra iPod USB-kilde til iPod BT-kilde.
[ANDROID]	[YES] : Velger Android-enheten som skal bruke applikasjonen via Bluetooth. ; [NO] : Avbryter.
[ANDROID LIST]	Velger Android-enheten som skal brukes fra listen. <ul style="list-style-type: none">[KMM-BT358 / KMM-BT309] : Viser bare når [ANDROID] i [SELECT] er satt til [YES].
[STATUS]	Viser status på valgt enhet. [IOS CONNECTED] : Du kan bruke applikasjonen ved å benytte iPhone/iPod touch tilkoblet via Bluetooth eller USB-inngang. [IOS NOT CONNECTED] : Ingen iOS-enhet er tilkoblet for å bruke applikasjonen. [ANDROID CONNECTED] : Du har mulighet til å bruke applikasjonen ved å benytte Android-enheten som er tilkoblet via Bluetooth. [ANDROID NOT CONNECTED] : Ingen Android-enhet er koblet for å bruke applikasjonen.

Bluetooth®

- Avhengig av Bluetooth-versjonen, operativsystemet og fastvareversjonen til mobiltelefonen din, vil Bluetooth-funksjoner kanskje ikke fungere med denne enheten.
- Pass på at du slår på Bluetooth-funksjonen til enheten for å utføre følgende funksjoner.
- Signalforholdene kan variere avhengig av omgivelsene.

Bluetooth – Tilkobling

Støttede Bluetooth-profiler

- Håndfriprofil (HFP)
- Avansert lydistribusjonsprofil (A2DP)
- Profil for fjernkontroll av lyd/video (AVRCP)
- Serieportprofil (SPP)
- Telefonboktilgangsprofil (PBAP)

Støttede Bluetooth-kodeker

- Sub Band Codec (SBC)
- Advanced Audio Coding (AAC) (kun for **[KMM-BT358 / KMM-BT309]**)

Koble til mikrofonen

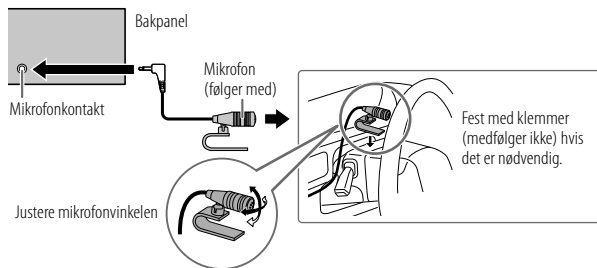

Pare og tilkoble en Bluetooth-enhet for første gang

- 1 Trykk på  SRC for å slå på enheten.
- 2 Søk og velg navnet på mottaker ("KMM-BT358"/"KMM-BT309"/"KMM-BT209") på Bluetooth-enheten.
"PAIRING" → "PASS XXXXXX" → "Enhetsnavn" → "PRESS" → "VOLUME KNOB" vises i displayet.
 - For enkelte Bluetooth-enheten må du kanskje skrive inn en PIN-kode rett etter søking.
- 3 Trykk på volumknappen for å starte paring.
"PAIRING OK" vises når paringen er fullført.

Når paringen er fullført, opprettes Bluetooth-tilkoblingen automatisk.

- **KMM-BT358 / KMM-BT309**: "BT1 CONNECTED" og/eller "BT2 CONNECTED" vises i visningsvinduet i 2 sekunder.
"🔋" -indikatoren lyser opp for å vise styrken på batteriet og signalet til den tilkoblede enheten.
- **KMM-BT209**: "BT1" - og/eller "BT2" -indikatoren på visningsvinduet lyser opp.
- Enheten støtter Secure Simple Pairing (SSP).
- Opptil fem apparater kan registreres (pares) til sammen.
- Når paringen er utført, forblir Bluetooth-enheten registrert i apparatet selv om du starter den på nytt. For å slette den pærede enheten, se [DEVICE DELETE] på side 17.
- Maksimalt to Bluetooth-telefoner og en Bluetooth-lydenhet kan være koblet til samtidig. For å koble til eller koble fra den registrerte enheten, se [PHONE SELECT] eller [AUDIO SELECT] i [BT MODE]. (Side 17)
Du kan imidlertid, når du er i BT AUDIO-kilde, koble til fem Bluetooth-lydenheter og veksle mellom disse fem enheter. (Side 18, 19)
- Noen Bluetooth-enheter blir kanskje ikke koblet automatisk til enheten etter paring. Koble enheten til apparatet manuelt.
- Se bruksanvisningen for Bluetooth-enheten for mer informasjon.

Automatisk paring (for **KMM-BT358 / KMM-BT309**)

Når du kobler en iPhone/iPod touch-enhet til USB-inngangsterminalen, vil paringsforespørsel (via Bluetooth) aktiveres automatisk hvis [AUTO PAIRING] er stilt til [ON]. (Side 17)

Trykk volumknappen for å pare når du har bekreftet enhetsnavnet.

Bluetooth — Mobiltelefon

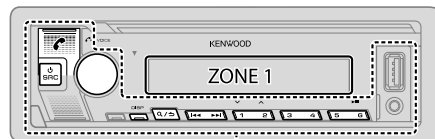

ZONE 2

Motta en samtale

Når det er et innkommende anrop:

















- **KMM-BT358 / KMM-BT309**: [ZONE 2] lyser i grønn farge og blinker.
- Enheten svarer automatisk på anropet hvis [AUTO ANSWER] er stilt inn til en bestemt tid. (Side 15)

Under et anrop:

- **KMM-BT358 / KMM-BT309**: [ZONE 1] lyser i henhold til innstillingene angitt for [DISPLAY] (side 24) og [ZONE 2] lyser i grønn farge.
- Hvis du slår av enheten eller kobler fra frontpanelet, blir Bluetooth-forbindelsen brutt.

Bluetooth®

Følgende funksjoner kan variere eller ikke være tilgjengelige avhengig av den tilkoblede telefonen.

Til	På frontpanelet	På fjernkontrollen
Første innkommende samtale...		
Svare på et anrop	Trykk på  eller volumknappen eller en av nummertastene (1 til 6).	Trykk på  .
Avvis et anrop	Trykk på  .	Trykk på  .
Avslutte en samtale	Trykk på  .	Trykk på  .
Mens du snakker i første innkommende samtale...		
Svar et annet innkommende anrop og sett den aktuelle samtalen på vent	Trykk på  .	Trykk på  .
Avvis en annen innkommende samtale	Trykk på  .	Trykk på  .
Når du har to aktive samtaler...		
Avslutte nåværende samtale og aktivere ventende samtale	Trykk på  .	Trykk på  .
Bytte mellom den gjeldende samtalen og samtalen som venter	Trykk på  .	Trykk på  .
Justere volumet på telefonen*1 [00] til [35] (Standard: [15])	Vri på volumknappen under en samtale.	Trykk på VOL  *2 eller VOL  under en samtale.
Bytt mellom håndfri og privatmodus*3	Trykk på 6  under en samtale.	(Ikke tilgjengelig)

*1 Denne justeringen påvirker ikke volumet i de andre kildene.

*2 Trykk på og hold VOL  for å øke volumet til 15.

*3 Fremgangsmåten kan variere i henhold til Bluetooth-enheten som er koblet til.

Forbedre stemmekvaliteten

Mens det snakkes i telefonen...

- 1 Trykk på volumknappen for å angi [FUNCTION].
- 2 Vri på volumknappen for å velge element (se følgende tabell), trykk deretter på knappen.
- 3 Gjenta trinn 2 inntil ønsket element er valgt/aktivert.
- 4 Trykk og hold nede  for å avslutte.



Gå tilbake til forrige innstillingselement, trykk på .

Standard: [XX]

[MIC GAIN]	[-10] til [+10] ([-4]): Mikrofonens følsomhet øker etter hvert som tallet øker.
[NR LEVEL]	[LEVEL -5] til [LEVEL +5] ([LEVEL 0]): Juster støyreduksjonsnivået inntil minst mulig støy høres under en telefonsamtale.
[ECHO CANCEL]	[LEVEL -5] til [LEVEL +5] ([LEVEL 0]): Juster forsinkelsestiden for ekkoutjevning til det siste ekkoet høres under en telefonsamtale.

• Lydkvaliteten kan variere avhengig av mobiltelefonen.





Innstillinger for å motta et anrop

- 1 Trykk på  for å gå til Bluetooth-modus.
- 2 Vri på volumknappen for å velge [SETTINGS], trykk deretter på knappen.
- 3 Vri på volumknappen for å velge [AUTO ANSWER], trykk deretter på knappen.
- 4 Vri på volumknappen for å velge tid (i sekunder) for enheten å svare anropet automatisk, trykk deretter på knappen.
[01] til [30], eller velg [OFF] for å avbryte. (Standard: [OFF])
- 5 Trykk og hold nede  for å avslutte.

Gå tilbake til forrige innstillingselement, trykk på .

Foreta et anrop

Du kan foreta et anrop fra samtaleloggen, telefonboken eller ved å slå nummeret. Stemmeanrop er også mulig hvis din mobiltelefon har denne funksjonen.

- 1 Trykk på  for å gå til Bluetooth-modus.
“(Navn på første enhet)” vises.
 - Hvis to Bluetooth-telefoner er tilkoblet, trykk  igjen for å bytte til en annen telefon.
“(Navn på enhet to)” vises.
- 2 Vri på volumknappen for å velge element (se følgende tabell), trykk deretter på knappen.
- 3 Gjenta trinn 2 inntil ønsket element er valgt/aktivert eller følg instruksjonene beskrevet på den valgte enheten.
- 4 Trykk og hold nede  /  for å avslutte.





Gå tilbake til forrige innstillingselement, trykk på  / .

[CALL HISTORY] (Bare tilgjengelig hvis telefonen støtter PBAP)



- 1 Trykk volumknappen for å velge et navn eller et telefonnummer.
 - “1” viser mottatte samtaler, “0” viser utgående samtaler, “M” viser ubesvarte anrop.
 - Trykk på DISP for å endre visningskategori (NUMBER eller NAME).
 - “NO DATA” vises hvis det ikke finnes noen registrert samtalelogg eller nummer.
- 2 Trykk på volumknappen for å ringe.

[PHONE BOOK]

(Bare tilgjengelig hvis telefonen støtter PBAP)

- 1 Vri på volumknappen raskt for å gå til modus for alfabetisk søk (hvis telefonboken har mange kontakter).
Den første menyen (ABCDEFGHUIJK) vises.
 - For å gå til den andre menyen (LMNOPQRSTUV eller WXYZ1*#), trykk på  / .
 - For å velge den ønskede første bokstaven, drei volumknappen eller trykk på  / , trykk deretter på knappen.
Velg “1” for å søke med tall og velg “*” for å søke med symboler.
- 2 Vri på volumknappen for å velge et navn, trykk deretter på knappen.
- 3 Vri på volumknappen for å velge et telefonnummer, trykk deretter på knappen for å ringe.
 - For bruk av telefonbok med denne enheten, må du passe på at du tillater tilgang eller overføring fra smarttelefonen din. Avhengig av den tilkoblede telefonen, kan prosessen være annerledes.
 - Kontakter kategoriseres som: HM (hjem), OF (kontor), MO (mobil), OT (annet), GE (generelt)
 - Denne enheten kan kun vise bokstaver uten aksenttegn. (Bokstaver med aksenttegn som “Ü” vises som “U”).

[NUMBER DIAL]

- 1 Vri på volumknappen for å velge et nummer (0 til 9) eller et tegn (*, #, +).
- 2 Trykk på  /  for å flytte markøren.
Gjenta trinn 1 og 2 til du er ferdig med å skrive inn telefonnummeret.
- 3 Trykk på volumknappen for å ringe.
(med fjernkontrollen)
- 1 Trykk på nummertastene (0 til 9) for å skrive inn telefonnummeret.
- 2 Trykk på  for å ringe.

[VOICE]

Si navnet på kontakten du vil ringe eller talekommandoen for å styre telefonfunksjonene. (Se også “Foreta et anrop ved å bruke talegenkjennings” på side 17.)

[LOW]/[MID]/[FULL]: Viser styrken på batteriet.*

[NO SIGNAL]/[LOW]/[MID]/[MAX]: Viser styrken på aktuelt mottatt signal.*

* Funksjonaliteten er avhengig av den telefon som brukes.

Bluetooth®

Foreta et anrop ved å bruke talegjenkjenning

- 1 Trykk og hold  for å aktivere talegjenkjenning på den tilkoblede telefonen.
 - 2 Si navnet på kontakten du vil ringe eller talekommandoen for å styre telefonfunksjonene.
- Talegjenkjenningfunksjonene som støttes, kan variere fra telefon til telefon. Se bruksanvisningen for den tilkoblede telefonen for detaljer.

Lagre en kontakt i minnet

Du kan lagre inntil 6 kontakter i nummertastene (1 til 6).

- 1 Trykk på  for å gå til Bluetooth-modus.
- 2 Vri på volumknappen for å velge [CALL HISTORY], [PHONE BOOK] eller [NUMBER DIAL], trykk deretter på knappen.
- 3 Vri på volumknappen for å velge en kontakt eller et telefonnummer. Hvis en kontakt er valgt, trykk volumknappen for å vise telefonnummeret.
- 4 Trykk og hold nede én av nummertastene (1 til 6). "STORED" vises når kontakten er lagret.

For å slette en kontakt fra det forhåndsinnstilte minnet, velg [NUMBER DIAL] i trinn 2, lagre et tomt tall i trinn 3 og fortsett til trinn 4.

Ring til et registrert nummer



- 1 Trykk på  for å gå til Bluetooth-modus.
- 2 Trykk på én av nummertastene (1 til 6).
- 3 Trykk på volumknappen for å ringe. "NO MEMORY" vises hvis det ikke er lagret kontakter.

Innstillinger for Bluetooth-modus

- 1 Trykk på volumknappen for å angi [FUNCTION].
- 2 Vri på volumknappen for å velge element (se følgende tabell), trykk deretter på knappen.
- 3 Gjenta trinn 2 inntil ønsket element er valgt/aktivert eller følg instruksjonene beskrevet på den valgte enheten.
- 4 Trykk og hold nede  for å avslutte.

Gå tilbake til forrige innstillingselement, trykk på .

Standard: [XX]

[BT MODE]	
[PHONE SELECT]	Velger telefon eller lydenhet å koble til eller fra. "✖" vises foran enhetsnavnet når det er tilkoblet. "▷" vises på fremsiden av aktuell avspillingsenhet.
[AUDIO SELECT]	• Maksimalt to Bluetooth-telefoner og en Bluetooth-lydenhet kan være koblet til samtidig.
[DEVICE DELETE]	1 Vri på volumknappen for å velge enheten du vil slette, trykk deretter på knappen. 2 Vri på volumknappen for å velge [YES] eller [NO], trykk deretter på knappen.
[PIN CODE EDIT] (0000)	Endre PIN-kode (inntill 6 tall). 1 Vri på volumknappen for å velge et nummer. 2 Trykk på  /  for å flytte markøren. Gjenta trinn 1 og 2 til du er ferdig med å skrive inn PIN-koden. 3 Trykk på volumknappen for å bekrefte.
[RECONNECT]	[ON]: Enheten kobler seg automatisk til igjen når den sist tilkoblede Bluetooth-enheten er innen rekkevidde. ; [OFF]: Avbryter.
[AUTO PAIRING]	For [KMM-BT358] / [KMM-BT309] : [ON]: Enheten parer automatisk med støttede Bluetooth-enheter (iPhone/iPod touch) når den er koblet til via USB-inngangen. Avhengig av operativsystemet til den tilkoblede enheten, vil denne funksjonen kanskje ikke fungere. ; [OFF]: Avbryter.

Bluetooth®

[INITIALIZE]

[YES]: Initialiserer alle Bluetooth-innstillinger (inkludert lagrede paringer, telefonbok, osv.); [NO]: Avbryter.

Bluetooth testmodus

Du kan sjekke tilkoblingsbarheten til den støttede profilen mellom Bluetooth-anordningen og enheten.

• Sørg for at det ikke er noen Bluetooth-enhet paret.

1 Trykk og hold nede

"PLEASE PAIR YOUR PHONE PIN 0000" vises i displayet.

2 Søk og velg navnet på mottaker ("KMM-BT358"/"KMM-BT309"/"KMM-BT209") på Bluetooth-enheten.

3 Betjen Bluetooth-apparatet for å bekrefte paring.

"TESTING" blinker på displayet.

Resultatet av tilkoblingstesten (OK eller NG) vises etter testen.

PAIRING: Paringstatus

HF CNT: Kompatibilitet med håndfriprofil (HFP)

AUD CNT: Kompatibilitet med avansert lydistribusjonsprofil (A2DP)

PB DL: Kompatibilitet med telefonboktilgangprofil (PBAP)

For å avbryte testmodus, trykk og hold  SRC for å slå av enheten.



Bluetooth — Lyd

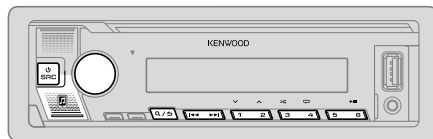











- Bruk og displayinformasjon kan variere i henhold til tilgjengeligheten på den tilkoblede enheten.
- Avhengig av den tilkoblede enheten kan det hende at enkelte funksjoner ikke støttes av enheten din.





Når du er i BT AUDIO-kilde, kan du koble til fem Bluetooth-lydenheter og veksle mellom disse fem enheter.

Lytt til lydavspilleren via Bluetooth

- 1 Trykk på  SRC flere ganger (eller trykk på SRC på fjernkontrollen) for å velge BT AUDIO.
 - Trykk på  for å velge BT AUDIO direkte.
- 2 Bruk lydspilleren via Bluetooth for å starte avspillingen.

Til	På frontpanelet	På fjernkontrollen
Avspilling/pause	Trykk på 6 	Trykk på ENT 
Velg gruppe eller mappe	Trykk på 2  / 1 	Trykk på #FM+/*AM-
Hopp bakover/ fremover	Trykk på  / 	Trykk på  /  (+).
Tilbakespoling/ Hurtigspoling fremover	Trykk og hold nede  / 	Trykk og hold nede  /  (+).

Bluetooth®

Til	På frontpanelet
Gjenta avspilling	Trykk på 4  flere ganger. [ALL REPEAT], [FILE REPEAT], [GROUP REPEAT], [REPEAT OFF]
Tilfeldig avspilling	Trykk og hold nede 3  for å velge [ALL RANDOM] eller [GROUP RANDOM]. • Trykk på 3  for å velge [RANDOM OFF].
Velg fil fra en folder/liste	Se "Velg en fil som du vil spille av" på side 11.
Veksle mellom tilkoblede Bluetooth-enheter	Trykk på 5. (Hvis du trykker på "Play"-tasten på den tilkoblede enheten vil dette også veksle utgående lyd fra enheten.)

Lytte på iPod/iPhone via Bluetooth (for KMM-BT358 / KMM-BT309)



Du kan lytte på sangene på iPod/iPhone via Bluetooth på denne enheten.

Trykk på  SRC flere ganger for å velge iPod BT.

- Du kan manøvrere iPod/iPhone på samme måte som iPod/iPhone via USB-inngang. (Side 9)
- Hvis du kobler inn en iPod/iPhone til USB-inngangen mens du lytter til iPod BT-kilde, skifter kilden automatisk til iPod USB. Trykk  SRC for å velge iPod BT-kilde hvis enheten fremdeles er koblet via Bluetooth.

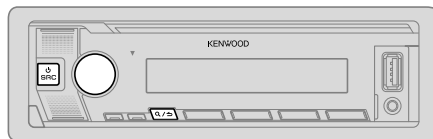
Lydinstillinger



- 1 Trykk på volumknappen for å angi [FUNCTION].
- 2 Vri på volumknappen for å velge element (se følgende tabell), trykk deretter på knappen.
- 3 Gjenta trinn 2 inntil ønsket element er valgt/aktivert.
- 4 Trykk og hold nede  /  for å avslutte.

(eller med fjernkontrollen)

- 1 Trykk på AUD for å angi [AUDIO CONTROL].
- 2 Trykk på  /  for på velge element, og trykk deretter på ENT .

Gå tilbake til forrige innstillingselement, trykk på  / .

Standard: [XX]

[AUDIO CONTROL]	
[SUB-W LEVEL]	[LEVEL -50] til [LEVEL +10] ([LEVEL 0]): Justerer basshøytalerens utgangsnivå.
[EASY EQ]	Justerer egne lydinstillinger. <ul style="list-style-type: none">• Innstillingene lagres til [USER] i [PRESET EQ].• Innstillingene kan påvirke gjeldende innstillinger for [MANUAL EQ]. [SW]: [LEVEL -50] til [LEVEL +10] (Standard: [LEVEL 0]) [BASS]: [LEVEL -9] til [LEVEL +9] [LEVEL 0] [MID]: [LEVEL -9] til [LEVEL +9] [LEVEL 0] [TRE]: [LEVEL -9] til [LEVEL +9] [LEVEL 0]

Lydinstillinger

[MANUAL EQ]	<p>Justerer egne lydinstillinger for hver kilde.</p> <ul style="list-style-type: none"> Innstillingene lagres til [USER] i [PRESET EQ]. Innstillingene kan påvirke gjeldende innstillinger for [EASY EQ].
[62.5HZ]	<p>[LEVEL] [LEVEL -9] til [LEVEL +9] ([LEVEL 0]): Justerer nivået for å lagre for hver enkelt kilde. (Velg kilden du ønsker å justere før du gjør justeringer.)</p> <p>[BASS EXTEND] [ON]: Skrup på utvidet bass. ; [OFF]: Avbryter.</p>
[100HZ]/[160HZ]/[250HZ]/[400HZ]/[630HZ]/[1KHZ]/[1.6KHZ]/[2.5KHZ]/[4KHZ]/[6.3KHZ]/[10KHZ]/[16KHZ]	<p>[LEVEL -9] til [LEVEL +9] ([LEVEL 0]): Justerer nivået for å lagre for hver enkelt kilde. (Velg kilden du ønsker å justere før du gjør justeringer.)</p>
[Q FACTOR]	[1.35]/[1.50]/[2.00]: Justerer kvalitetsfaktor.
[PRESET EQ]	<p>[NATURAL]/[ROCK]/[POPS]/[EASY]/[TOP40]/[JAZZ]/[POWERFUL]/[USER]: Velger en forhåndsinnstilt equalizer som er egnet for musikkjangeren.</p> <ul style="list-style-type: none"> Når visningsdemonstrasjonen er aktivert [ON] er valgt i utgangspunktet, side 25), velges [ROCK] automatisk som [PRESET EQ]. <ul style="list-style-type: none"> Hvis du stiller [DEMO MODE] til [OFF] (side 25), er [NATURAL] valgt som standardinnstilling for [PRESET EQ]. <p>(Velg [USER] for å bruke innstillingene som er gjort i [EASY EQ] eller [MANUAL EQ].)</p>
[BASS BOOST]	[LV1] til [LV5]: Velger ditt foretrukne nivå for bassforsterking. ; [OFF]: Avbryter.
[LOUDNESS]	[LV1]/[LV2]: Velger dine foretrukne forsterking av lav- eller høyfrekvens for å produsere en velbalansert lyd på lavt volumnivå. ; [OFF]: Avbryter.
[SUBWOOFER SET]	[ON]: Skrup på utvidet basseffekt. ; [OFF]: Avbryter.
[FADER]	(Ikke tilgjengelig hvis 3-veis crossover er valgt.) (Side 7) [R15] til [F15] ([0]): Justerer utgangsbalansen på fremre og bakre høyttaler.

[BALANCE]	[L15] til [R15] ([0]): Justerer utgangsbalansen på for høyre og venstre høyttaler.
[VOLUME OFFSET]	[-15] til [+6] ([0]): Forhåndsinnstiller innledende volumnivå for hver kilde ved å sammenligne med FM-volumnivå. (Velg kilden du ønsker å justere før du gjør justeringer.)
[SOUND EFFECT]	
[SOUND RECNSTR] (Rekonstruksjon av lyd)	(Ikke tilgjengelig for RADIO-kilde og AUX-kilde.) [ON]: Skaper en realistisk lyd ved å kompensere høyfrekvenskomponenter og gjenopprette stigetiden til bølgeformen som mistes i lyddatakomprimering. ; [OFF]: Avbryter.
[SPACE ENHANCE]	(Ikke tilgjengelig for RADIO-kilde.) [SML]/[MED]/[LRG]: Forbedrer så godt som lydrommet. ; [OFF]: Avbryter.
[SND REALIZER]	[LV1]/[LV2]/[LV3]: Gjør så godt som lyden mer realistisk. ; [OFF]: Avbryter.
[STAGE EQ]	[LOW]/[MID]/[HI]: Justerer så godt som lydens posisjon fra høyttalerne. ; [OFF]: Avbryter.
[DRIVE EQ]	[ON]: Øker frekvensen for å redusere støy som er hørt fra utsiden av bilen eller lyden fra dekkene. ; [OFF]: Avbryter.
[SPEAKER SIZE]	Avhengig av crossover-typen du har valgt (se "Endre crossover-type" på side 7), vises innstilningselementer for 2-veis crossover eller 3-veis crossover her nede. (Se "Crossover-innstillinger" på side 21.) Per standard er 2-veis crossover-type valgt.
[X' OVER]	
[DTA SETTINGS]	For innstillinger, se "Innstillinger digital tidsjustering" på side 22.
[CAR SETTINGS]	

- [KMM-BT209]: For 2-veis crossover: [SUB-W LEVEL]/[SUBWOOFER SET] kan bare velges dersom [SWITCH PREOUT] er stilt til [SUB-W]. (Side 6)
- [SUB-W LEVEL] kan bare velges dersom [SUBWOOFER SET] er stilt til [ON].

Lyddinnstillinger

Crossover-innstillinger

Nedenfor finner du tilgjengelige innstillingselementer for 2-veis crossover og 3-veis crossover.

SPEAKER SIZE

Velger i henhold til den tilkoblede høyttalers størrelse for optimal ytelse.

- Innstillinger for frekvens og skråning blir automatisk satt til crossover på valgt høyttaler.
- Hvis **[NONE]** er valgt for følgende høyttaler i **[SPEAKER SIZE]**, **[X' OVER]** er innstillingen til valgt høyttaler ikke tilgjengelig.
 - 2-veis crossover: **[TWEETER]** til **[FRONT]/[REAR]/[SUBWOOFER]**
 - 3-veis crossover: **[WOOFER]**

X' OVER (crossover)

- **[FRQ]/[F-HPF FRQ]/[R-HPF FRQ]/[SW LPF FRQ]/[HPF FRQ]/[LPF FRQ]**: Justerer crossover-frekvensen for den valgte høyttaleren (høypassfilter eller lavpassfilter). Hvis **[THROUGH]** er valgt, sendes alle signaler til valgte høyttalere.
- **[SLOPE]/[F-HPF SLOPE]/[R-HPF SLOPE]/[SW LPF SLOPE]/[HPF SLOPE]/[LPF SLOPE]**: Justerer crossover-skråning. Kan bare velges dersom en annen innstilling enn **[THROUGH]** velges for crossover-frekvensen.
- **[SW LPF PHASE]/[PHASE]**: Velger fasen av høyttalerens utgående lydnivå på linje med den andre høyttalerens utgående lydnivå.
- **[GAIN LEFT]/[GAIN RIGHT]/[F-HPF GAIN]/[R-HPF GAIN]/[SW LPF GAIN]/[GAIN]**: Justerer volumet på valgt høyttaler.

Innstillingselementer for 2-veis crossover

[SPEAKER SIZE]		
[FRONT]	[SIZE]	[8CM]/[10CM]/[12CM]/[13CM]/[16CM]/[17CM]/[18CM]/[4×6]/[5×7]/[6×8]/[6×9]/[7×10]
	[TWEETER]	[SMALL]/[MIDDLE]/[LARGE]/[NONE] (ikke tilkoblet)
[REAR]		[8CM]/[10CM]/[12CM]/[13CM]/[16CM]/[17CM]/[18CM]/[4×6]/[5×7]/[6×8]/[6×9]/[7×10]/[NONE] (ikke tilkoblet)
[SUBWOOFER]		[16CM]/[20CM]/[25CM]/[30CM]/[38CM OVER]/[NONE] (ikke tilkoblet)
[X' OVER]		
[TWEETER]	[FRQ]	[1KHZ]/[1.6KHZ]/[2.5KHZ]/[4KHZ]/[5KHZ]/[6.3KHZ]/[8KHZ]/[10KHZ]/[12.5KHZ]
	[GAIN LEFT]	[–8] til [0]
	[GAIN RIGHT]	[–8] til [0]
[FRONT HPF]	[F-HPF FRQ]	[30HZ]/[40HZ]/[50HZ]/[60HZ]/[70HZ]/[80HZ]/[90HZ]/[100HZ]/[120HZ]/[150HZ]/[180HZ]/[220HZ]/[250HZ]/[THROUGH]
	[F-HPF SLOPE]	[–6DB]/[–12DB]/[–18DB]/[–24DB]
	[F-HPF GAIN]	[–8] til [0]
[REAR HPF]	[R-HPF FRQ]	Konfigurer innstillingene for de bakre høyttalene på samme måte som de fremre høyttalene.
	[R-HPF SLOPE]	
	[R-HPF GAIN]	

Lydinstillinger

[SUBWOOFER LPF]	[SW LPF FRQ]	[30HZ]/[40HZ]/[50HZ]/[60HZ]/[70HZ]/[80HZ]/[90HZ]/[100HZ]/[120HZ]/[150HZ]/[180HZ]/[220HZ]/[250HZ]/[THROUGH]
	[SW LPF SLOPE]	[−6DB]/[−12DB]/[−18DB]/[−24DB]
	[SW LPF PHASE]	[REVERSE] (180°)/[NORMAL] (0°)
	[SW LPF GAIN]	[−8] til [0]

- **KMM-BT209**: [SUBWOOFER] under [SPEAKER SIZE] og [SUBWOOFER LPF] under [X'OVER] kan kun velges når [SWITCH PREOUT] er stilt til [SUB-W] (side 6) og [SUBWOOFER SET] er stilt til [ON] (side 20).
- **KMM-BT358 / KMM-BT309**: [SUBWOOFER] under [SPEAKER SIZE] og [SUBWOOFER LPF] under [X'OVER] kan kun velges når [SUBWOOFER SET] er stilt til [ON]. (Side 20)

Innstillingslementer for 3-veis crossover

[SPEAKER SIZE]		
[TWEETER]	[SMALL]/[MIDDLE]/[LARGE]	
[MID RANGE]	[8CM]/[10CM]/[12CM]/[13CM]/[16CM]/[17CM]/[18CM]/[4×6]/[5×7]/[6×8]/[6×9]	
[WOOFER]	[16CM]/[20CM]/[25CM]/[30CM]/[38CM OVER]/[NONE] (ikke tilkoblet)	
[X'OVER]		
[TWEETER]	[HPF FRQ]	[1KHZ]/[1.6KHZ]/[2.5KHZ]/[4KHZ]/[5KHZ]/[6.3KHZ]/[8KHZ]/[10KHZ]/[12.5KHZ]
	[SLOPE]	[−6DB]/[−12DB]
	[PHASE]	[REVERSE] (180°)/[NORMAL] (0°)
	[GAIN]	[−8] til [0]

[MID RANGE]	[HPF FRQ]	[30HZ]/[40HZ]/[50HZ]/[60HZ]/[70HZ]/[80HZ]/[90HZ]/[100HZ]/[120HZ]/[150HZ]/[180HZ]/[220HZ]/[250HZ]/[THROUGH]
	[HPF SLOPE]	[−6DB]/[−12DB]
	[LPF FRQ]	[1KHZ]/[1.6KHZ]/[2.5KHZ]/[4KHZ]/[5KHZ]/[6.3KHZ]/[8KHZ]/[10KHZ]/[12.5KHZ]/[THROUGH]
	[LPF SLOPE]	[−6DB]/[−12DB]
	[PHASE]	[REVERSE] (180°)/[NORMAL] (0°)
	[GAIN]	[−8] til [0]
[WOOFER]	[LPF FRQ]	[30HZ]/[40HZ]/[50HZ]/[60HZ]/[70HZ]/[80HZ]/[90HZ]/[100HZ]/[120HZ]/[150HZ]/[180HZ]/[220HZ]/[250HZ]/[THROUGH]
	[SLOPE]	[−6DB]/[−12DB]
	[PHASE]	[REVERSE] (180°)/[NORMAL] (0°)
	[GAIN]	[−8] til [0]

- [WOOFER] under [SPEAKER SIZE] og [WOOFER] under [X'OVER] kan kun velges når [SUBWOOFER SET] er stilt til [ON]. (Side 20)

Innstillinger digital tidsjustering

Digital tidsjustering angir forsinkelsestiden for høyttalerutgangen for å lage et mer egnet miljø for kjøretøyet.

- For mer informasjon, se "Bestemme forsinkelsestiden automatisk" på side 23.

Lydinstillinger

[DTA SETTINGS]	
[POSITION]	Velger lytterposisjonen din (referansepunkt). [ALL] : Ikke kompensere; [FRONT RIGHT] : Høyre sete fram ; [FRONT LEFT] : Venstre sete fram ; [FRONT ALL] : Seter framme • [FRONT ALL] vises kun når [2-WAY X'OVER] er valgt. (Side 7)
[DISTANCE]	[0CM] til [610CM] : Finjusterer avstanden for å kompensere. (Velg høyttaler du ønsker å justere for du gjør justeringer.)
[GAIN]	[−8DB] til [0DB] : Finjusterer volumet på valgt høyttaler. (Velg høyttaler du ønsker å justere for du gjør justeringer.)
[DTA RESET]	[YES] : Tilbakestiller innstillingene ([DISTANCE] og [GAIN]) på valgt [POSITION] til standard. ; [NO] : Avbryter.
[CAR SETTINGS]	
[CAR TYPE]	[COMPACT]/[FULL SIZE CAR]/[WAGON]/[MINIVAN]/[SUV]/[MINIVAN(LONG)] : Velger type kjøretøy. ; [OFF] : Ikke kompensere.
[R-SP LOCATION]	Velger plasseringen av de bakre høyttalere i kjøretøyet for å beregne lengst avstand fra valgt lytterposisjon (referansepunkt). • [DOOR]/[REAR DECK] : Valgbar kun når [CAR TYPE] er valgt som [OFF] , [COMPACT] , [FULL SIZE CAR] , [WAGON] eller [SUV] . • [2ND ROW]/[3RD ROW] : Valgbar kun når [CAR TYPE] er valgt som [MINIVAN] eller [MINIVAN(LONG)] .

- Før du foretar en justering for **[DISTANCE]** og **[GAIN]** på **[DTA SETTINGS]**, velg den høyttaleren du vil justere:

Når 2-veis crossover er valgt:

[FRONT LEFT]/[FRONT RIGHT]/[REAR LEFT]/[REAR RIGHT]/[SUBWOOFER]

- Du kan bare velge **[REAR LEFT]**, **[REAR RIGHT]** og **[SUBWOOFER]** hvis en annen innstilling enn **[NONE]** er valgt som **[REAR]** og **[SUBWOOFER]** på **[SPEAKER SIZE]**. (Side 21)

- **[KMM-BT209]**: **[SUBWOOFER]** kan bare velges når **[SWITCH PREOUT]** er satt til **[SUB-W]** (side 6) og **[SUBWOOFER SET]** er satt til **[ON]** (side 20).

Når 3-veis crossover er valgt:

[TWEETER LEFT]/[TWEETER RIGHT]/[MID LEFT]/[MID RIGHT]/[WOOFER]

- Du kan bare velge **[WOOFER]** hvis en annen innstilling enn **[NONE]** er valgt som **[WOOFER]** på **[SPEAKER SIZE]**. (Side 22)
- **[R-SP LOCATION]** på **[CAR SETTINGS]** er valgbar bare velges hvis:
 - 2-veis crossover er valgt. (Side 7)
 - En annen innstilling enn **[NONE]** er valgt som **[REAR]** på **[SPEAKER SIZE]**. (Side 21)

Bestemme forsinkelstiden automatisk

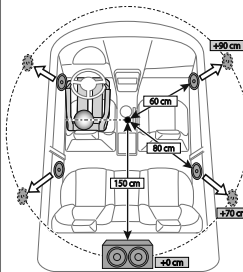

Hvis du angir avstanden fra den gjeldende angitte lytterposisjonen til hver høyttaler, vil forsinkelstiden bli beregnet automatisk.

- 1 Angi **[POSITION]** og avgjør lytterposisjonen som skal være referansepunkt (referansepunktet for **[FRONT ALL]** vil være midt mellom høyre og venstre i forsetene).
- 2 Mål avstandene fra punktet til høyttalere.
- 3 Beregn avstanden mellom høyttalere lengst vekk (subwooferen på illustrasjonen) og andre høyttalere.
- 4 Angi **[DISTANCE]** beregnet i trinn 3 for enkelte høyttalere.
- 5 Juster **[GAIN]** for individuelle høyttalere.

Eksempel: Når **[FRONT ALL]** er valgt som lytterposisjon.

Displayinnstillinger

Soneidentifikasjon for innstilling av farge- og lysstyrke

KMM-BT358

KMM-BT309

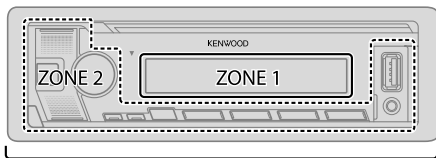

ALL ZONE

Soneidentifikasjon for innstilling av lysstyrke

KMM-BT209

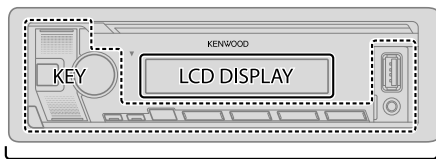

ALL ZONE

Angi dimmer

Trykk og hold nede DISP for å slå på eller av dimmer.

- Når du trykker og holder nede denne knappen, vil [DIMMER]-innstillingen bli overskrevet.

Endre visningsinnstillinger

- Trykk på volumknappen for å angi [FUNCTION].
- Vri på volumknappen for å velge element (se følgende tabell), trykk deretter på knappen.
- Gjenta trinn 2 inntil ønsket element er valgt/aktivert eller følg instruksjonene beskrevet på den valgte enheten.
- Trykk og hold nede **Q** / **S** for å avslutte.

Gå tilbake til forrige innstillingselement, trykk på **Q** / **S**.

Standard: **[XX]**

[DISPLAY]

[COLOR SELECT] For **[KMM-BT358 / KMM-BT309]**:
Velger farger for [ALL ZONE], [ZONE 1] og [ZONE 2] separat.

- Velg en sone. (Se illustrasjon på den venstre kolonnen.)
- Velg en forhåndsinnstilt farge for den valgte sonen. (Side 25)
Standard: **[VARIABLE SCAN]**

For å lage din egen farge, velg [CUSTOM R/G/B]. Opprettet farge kan lagres i [CUSTOM R/G/B].

- Trykk ned volumknappen for å angi detaljert fargejustering.
- Trykk på **←** / **→** for å velge farge ([R]/[G]/[B]) for justering.
- Vri på volumknappen for å justere nivået ([0] til [9]), trykk deretter på knappen.

[DIMMER]

Demper belysningen.

[ON]: Dimmer er slått på.

[OFF]: Dimmer er slått av.

[DIMMER TIME]: Angi tidspunktet når dimmeren skal slås på og når dimmeren skal slås av.

- Vri på volumknappen for å stille inn [ON]-tid, trykk deretter på knappen.
- Vri på volumknappen for å stille inn [OFF]-tid, trykk deretter på knappen.
Standard: [ON]: **[18:00]**; [OFF]: **[6:00]**

Displayinnstillinger

[BRIGHTNESS]	Angir lysstyrken for dag og natt separat. 1 [DAY]/[NIGHT]: Velg dag eller natt. 2 Velg en sone. (Se hver illustrasjonen på side 24.) 3 [LVL00] til [LVL31]: Still inn lysstyrkenivået.
[TEXT SCROLL]	[ONCE]: Scroller gjennom displayinformasjonen en gang. ; [AUTO]: Gjentar scrolling med 5 sekunders intervall. ; [OFF]: Avbryter.
[LEVEL METER]	For KMM-BT358 / KMM-BT309 : [ON]: Viser nivåmåleren i displayet (som vist nedenfor). ; [OFF]: Avbryter.  Nivåmåler
[CLOCK]	
[CLOCK DISPLAY]	[ON]: Klokken vises på displayet, selv når enheten er slått av. ; [OFF]: Avbryter.
[DEMO MODE]	[ON]: Aktiverer visningsdemonstrasjonen automatisk hvis ingen drift er utført i løpet av omtrent 15 sekunder. ; [OFF]: Deaktiverer.

Forehåndsvalgte farger:

[INITIAL COLOR]/[VARIABLE SCAN]/[CUSTOM R/G/B]/[RED1]/[RED2]/[RED3]/[PURPLE1]/
[PURPLE2]/[PURPLE3]/[PURPLE4]/[BLUE1]/[BLUE2]/[BLUE3]/[SKYBLUE1]/[SKYBLUE2]/
[LIGHTBLUE]/[AQUA1]/[AQUA2]/[GREEN1]/[GREEN2]/[GREEN3]/[YELLOWGREEN1]/
[YELLOWGREEN2]/[YELLOW]/[ORANGE1]/[ORANGE2]/[ORANGERED]

Installasjon/Kobling

Denne delen er for den profesjonelle installatøren.
For sikkerhets skyld bør du overlate montering av ledninger til fagfolk. Spør din bilforhandler.

▲ ADVARSEL

- Enheten kan bare brukes med likestrøm på 12 V med negativ jording.
- Koble fra batteriets negative terminal før installering av ledninger.
- Ikke koble batteriledning (gul) og tenningsledning (rød) til bilens chassis eller jordledning (svart) for å hindre kortslutning.
- For å hindre kortslutning:
 - Isolere ledninger som ikke er tilkoblet, med vinyltape.
 - Sørg for å jorde denne enheten til bilens chassis på nytt etter installasjon.
 - Fest ledningene med kabelklemmer og vikle vinyltape rundt ledningene som kommer i kontakt med metalldele, for å beskytte ledningene.

▲ FORSIKTIG

- Installer denne enheten i bilens konsoll. Unngå å berøre metalldele på denne enheten under eller rett etter bruk av enheten. Metalldele slik som kjølelegeme og kapslinger blir varmt.
- Ikke koble ⊖ høyttalerledninger til bilens chassis eller jordledning (svart), og koble dem heller ikke parallelt.
- Installer enheten med en vinkel på mindre enn 30°.
- Dersom ledningsnettet i ditt kjøretøy ikke har en tenningsterminal kan du koble tenningsledning (rød) til kjøretøyet sikringsboks som leverer 12 V likestrøm, og skrus av og på ved hjelp av tenningsnøkkelen.
- Holder alle kabler borte metalldele under oppheting.
- Etter at enheten er installert må du undersøke om kjøretøyet bremselys, blinklys, vindusviskere, osv., fungerer korrekt.
- Dersom sikringen går må du først sørge for at ledningene ikke berører bilens chassis. Deretter må du skifte ut den gamle sikringen med en tilsvarende sikring.

Installasjon/Kobling

Deleliste for installasjon

(A) Frontpanel (×1)



(B) Pyntepanel (×1)



(C) Monteringshylse (×1)

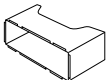

(D) Ledninger (×1)

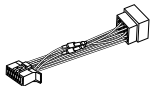

(E) Nøkkel (×2)



Grunnleggende prosedyre

- 1 Fjern nøkkelen fra tenningslåsen, koble deretter ⊖ terminalen til bilbatteriet.
- 2 Koble ledningene riktig.
Se "Ledningstilkobling" på side 28.
- 3 Installer enheten i bilen din.
Se følgende "Installering av enheten (på instrumentpanelet)".
- 4 Koble ⊖ terminalen til bilbatteriet.
- 5 Trykk på SRC for å slå på strømmen.
- 6 Løsne frontpanelet og tilbakestil enheten innen 5 sekunder. (Side 4)

Installering av enheten (på instrumentpanelet)

1

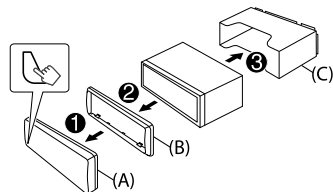

2

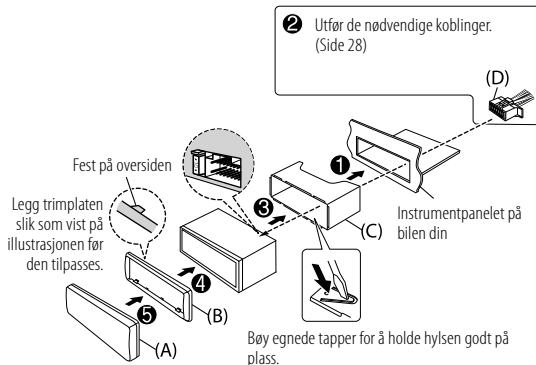

Installasjon/Kobling

Fjern enheten

- 1 Ta av frontpanelet.
- 2 Fjern pyntepanelet.
- 3 Sett inn nøklene langt inn i sporene på hver side og følge deretter pilene som vist i illustrasjonen.

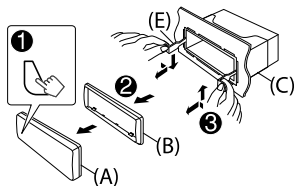

Koble til eksterne komponenter

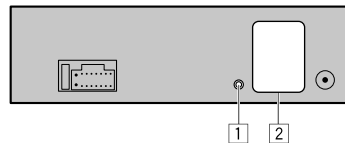

Nei Del

- | | |
|---|--|
| 1 | Mikrofonkontakt (Side 13) |
| 2 | Utgangsterminaler (Se følgende "Koble til eksterne forsterkere via utgangsterminaler") |

Koble til eksterne forsterkere via utgangsterminaler

Når du kobler en ekstern forsterker til utgangsterminalene på denne enheten, må du koble forsterkerens jordledning stødig til bilens chassis for å unngå skade på enheten.

Modell	Utgangsterminaler	2-veis crossover	3-veis crossover
KMM-BT358 / KMM-BT309		REAR: Bakre utgang FRONT: Frontutgang SW: Subwoofer-utgang	Tweeter-utgang Utgang for mellomverdiområde Utgang for Woofer (bass)
KMM-BT209		REAR/SW: Utgang for bak-/basshøytaler	Utgang for Woofer (bass)

Installasjon/Kobling

Ledningstilkobling

Hvis bilen ikke har et ISO-terminal:

Vi anbefaler at du installerer enheten med en kommersielt tilgjengelig tilpasset ledningsnett spesifikt for din bil, og overlater denne jobben til profesjonelle for din sikkerhets skyld. Spør din bilforhandler.

Kobling av ISO-kontakter på enkelte VW/Audi eller Opel (Vauxhall) biler

Du må kanskje modifisere ledningene på det medfølgende ledningsnettet som vist nedenfor.

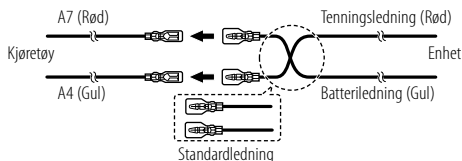

Plugg	Farge og funksjon (for ISO-kontakter)
A4	Gul : Batteri
A5	Blå/hvit*1 : Strømstyring
A7	Rød : Tenning (ACC)
A8	Svart : Jordet kobling
B1	Lilla ⊕ : Bakre høyttaler (høyre)
B2	Lilla/svart ⊖ : For 3-veis crossover: Tweeter (høyre)
B3	Grå ⊕ : Fremre høyttaler (høyre)
B4	Grå/svart ⊖ : For 3-veis crossover: Mellomtone høyttaler (høyre)
B5	Hvit ⊕ : Fremre høyttaler (venstre)
B6	Hvit/svart ⊖ : For 3-veis crossover: Mellomtone høyttaler (venstre)
B7	Grønn ⊕ : Bakre høyttaler (venstre)
B8	Grønn/svart ⊖ : For 3-veis crossover: Tweeter (venstre)

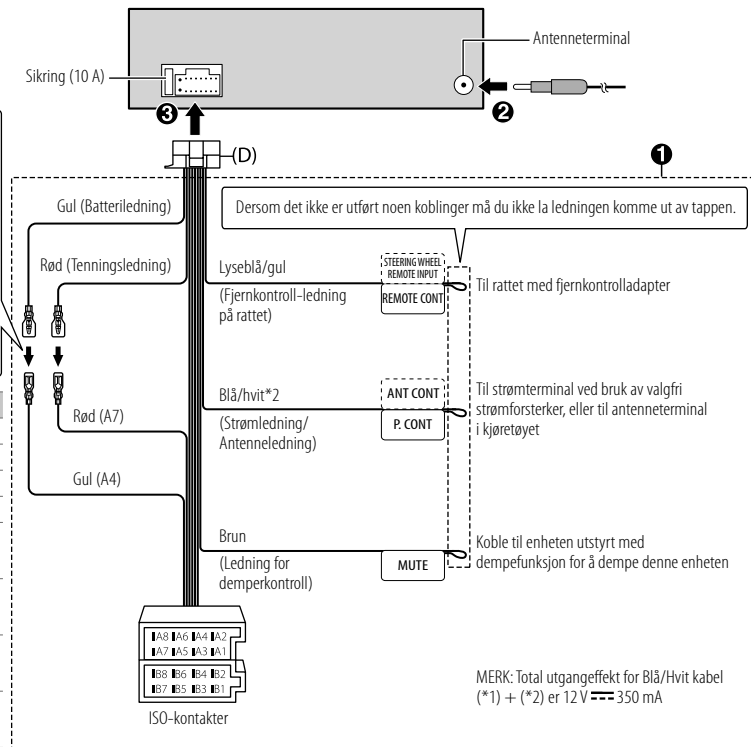

MERK: Total utgangseffekt for Blå/hvit kabel (*1) + (*2) er 12 V $\overline{=}$ 350 mA

Referanser

Vedlikehold

Rengjøring av enheten

Tørk av smuss på frontpanelet med en tørr silikonklut eller myk klut.

Rengjøring av koblingen

Ta av frontpanelet og rengjør koblingen forsiktig med en vattpinne. Pass på så du ikke ødelegger kontakten.

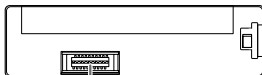

Kobling (på frontpanelets bakside)

Mer informasjon

For: — Seneste styreprogram-oppdateringer og seneste listen av kompatible elementer
— KENWOOD originalapplikasjon
— Enhver øvrig aktuell informasjon

Besøk <<https://www.kenwood.com/cs/ce/>>.

Avspillbare filer

- USB-masselagringsenhetsklasse:

Avspillbare lydfiler:

KMM-BT358 / **KMM-BT309**: MP3 (.mp3), WMA (.wma), AAC (.aac), AAC (.m4a), WAV (.wav), FLAC (.flac)

KMM-BT209: MP3 (.mp3), WMA (.wma), WAV (.wav), FLAC (.flac)

Spillbart filsystem: FAT12, FAT16, FAT32

Selv om lydfilene oppfyller standardene ovenfor, kan avspilling være umulig, avhengig av type enheter eller medier og deres tilstand.

- For detaljert informasjon og merknader om avspillbare lydfiler, besøk <<https://www.kenwood.com/cs/ce/audiofile/>>.

Om USB-enheter

- Du kan ikke koble til en USB-enhet via et USB-nettnav.
- Tilkobling av kabler som er lenger enn 5 m kan føre til uregelmessig avspilling.
- Denne enheten gjenkjenner ikke en USB-enhet som er klassifisert utenom 5 V eller overstiger 1,5 A.

Om iPod/iPhone

- Made for
 - iPod touch (6th generation)
 - iPhone 5S, 6, 6 Plus, 6S, 6S Plus, SE, 7, 7 Plus, 8, 8 Plus, X, XS, XS MAX, XR, 11, 11 Pro, 11 Pro MAX, SE (2nd generation), 12, 12 Mini, 12 Pro, 12 Pro MAX
- Sangrekkefølgen som vises på valgmenyen til denne enheten, kan avvike fra iPod/iPhone.
- Avhengig av versjon i operativsystemet på iPod/iPhone, vil kanskje noen funksjoner ikke fungere på denne enheten.

Referanser

Endre displayinformasjon

For **KMM-BT358** / **KMM-BT309** :

Hver gang du trykker på DISP, endres visningsinformasjonen.

- Hvis informasjonen ikke er tilgjengelig eller ikke registrert, vises "NO TEXT", "NO INFO" eller annen informasjon (f.eks. stasjonsnavn) eller så er displayet tomt.

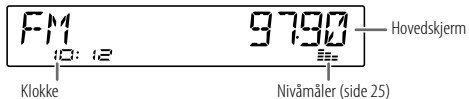

Kilde navn	Vise informasjon: Hovedskjerm
STANDBY	Kilde navn ➔ Dato ➔ tilbake til begynnelsen
RADIO	Frekvens ➔ Dato ➔ tilbake til begynnelsen Kun for FM–Radio Data System-stasjoner: Stasjonsnavn/Programtype ➔ Radio tekst ➔ Radio tekst+ ➔ Radio tekst+ sangtittel/Radio tekst+ artist ➔ Frekvens ➔ Dato ➔ tilbake til begynnelsen
USB	For MP3/WMA/AAC/WAV/FLAC-filer: Sangtittel/Artist ➔ Albumtittel/Artist ➔ Mappenavn ➔ Filnavn ➔ Spilletid ➔ Dato ➔ tilbake til begynnelsen
iPod USB / iPod BT	Sangtittel/Artist ➔ Albumtittel/Artist ➔ Spilletid ➔ Dato ➔ tilbake til begynnelsen
BT AUDIO	Sangtittel/Artist ➔ Albumtittel/Artist ➔ Spilletid ➔ Dato ➔ tilbake til begynnelsen
AUX	Kilde navn ➔ Dato ➔ tilbake til begynnelsen

For **KMM-BT209** :

Hver gang du trykker på DISP, endres visningsinformasjonen.

- Hvis informasjonen ikke er tilgjengelig eller ikke registrert, vises "NO TEXT", "NO INFO" eller annen informasjon (f.eks. stasjonsnavn) eller så er displayet tomt.

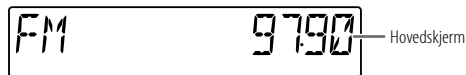



Kilde navn	Vise informasjon: Hovedskjerm
STANDBY	Kilde navn/Klokke ➔ Klokke ➔ tilbake til begynnelsen
RADIO	Kilde navn/Klokke ➔ Frekvens ➔ Klokke ➔ tilbake til begynnelsen Kun for FM–Radio Data System-stasjoner: Kilde navn/Klokke ➔ Stasjonsnavn/Programtype ➔ Radio tekst ➔ Radio tekst+ ➔ Radio tekst+ sangtittel/Radio tekst+ artist ➔ Frekvens ➔ Klokke ➔ tilbake til begynnelsen
USB	For MP3/WMA/WAV/FLAC-filer: Kilde navn/Klokke ➔ Sangtittel/Artist ➔ Albumtittel/Artist ➔ Mappenavn ➔ Filnavn ➔ Spilletid ➔ Klokke ➔ tilbake til begynnelsen
BT AUDIO	Kilde navn/Klokke ➔ Sangtittel/Artist ➔ Albumtittel/Artist ➔ Spilletid ➔ Klokke ➔ tilbake til begynnelsen
AUX	Kilde navn/Klokke ➔ Klokke ➔ tilbake til begynnelsen

Feilsøking

	Symptom	Utbedring
Generelt	Ingen lyd.	<ul style="list-style-type: none"> Juster volum til optimalt nivå. Sjekk ledninger og koblinger.
	"MISWIRING CHECK WIRING THEN PWR ON" vises.	Skru helt av, sørg deretter for å sjekke at høyttalerledningens terminaler er godt nok isolert. Skru enheten på igjen.
	"PROTECTING SEND SERVICE" vises.	Send enheten til nærmeste servicesenter.
	Kilde kan ikke velges.	Kontroller [SOURCE SELECT]-innstillingen. (Side 6)
	<ul style="list-style-type: none"> Ingen lyd. Enheden kan ikke slås på. Uriktig informasjon vises i displayet. 	Rengjør koblingene. (Side 29)
	Enheten fungerer ikke i det hele tatt.	Tilbakestill enheten. (Side 4)
Radio	Korrekte tegn vises ikke.	<ul style="list-style-type: none"> Denne enheten viser nok store bokstaver, tall og et begrenset antall symboler. Avhengig av språket du har valgt (side 7), vises noen tegn på riktig måte.
	<ul style="list-style-type: none"> Radiomottak er dårlig. Statisk støy ved lytting på radio. 	Koble antennen godt til.
USB/iPod	Avspillingsrekkefølgen er ikke slik den skal.	USB-enhet, mappene spilles av i den rekkefølgen de ble opprettet (dato og klokkeslett). Filene i hver mappe spilles av sortert etter filnavnet (alfabetisk).
	Forløpt avspillingstid er ikke riktig.	Dette avhenger av opptaksprosessen tidligere (USB).
	"READING" fortsetter å blinke.	<ul style="list-style-type: none"> Ikke bruk for mange hierarkiske nivåer og mapper. Fest enheten (USB/iPod/iPhone).

	Symptom	Utbedring
USB/iPod	"UNSUPPORTED DEVICE" vises.	<ul style="list-style-type: none"> Sjekk, hvis den tilkoblede USB-enheten er kompatibel med denne enheten og sikre at filsystemene er i format som støttes. (Side 29) Koble til USB-enheten på nytt.
	"UNRESPONSIVE DEVICE" vises.	Se til at USB-enheten ikke har funksjonsfeil, og koble til USB-enheten på nytt.
	"USB HUB IS NOT SUPPORTED" vises.	Denne enheten kan ikke støtte en USB-enhet som er koblet via et USB-nettnav.
	<ul style="list-style-type: none"> Kilden endres ikke til "USB" når du kobler til en USB-enhet mens du hører på en annen enhet. "USB ERROR" vises. 	USB-porten trekker mer strøm enn den er laget for. Slå av strømmen og koble fra USB-enheten. Deretter slår du på strømmen og kobler til USB-enheten igjen. Hvis dette ikke løser problemet, slår du strømmen av og på (eller nullstiller enheten) før du prøver med en annen USB-enhet.
	iPod/iPhone slås ikke på eller virker ikke.	<ul style="list-style-type: none"> Kontroller tilkoblingen mellom enheten og iPod/iPhone. Koble fra og tilbakestill iPod/iPhone ved hjelp av hard tilbakestilling.
	"LOADING" vises når du angir søk-modus ved å trykke på 	Denne enheten forbereder fortsatt iPod-/iPhone-musikkliste. Det kan ta litt tid å laste, prøv på nytt senere.
	"NA FILE"	Sørg for at mediet (USB) inneholder støttede lydfiler. (Side 29)
	"COPY PRO"	En kopibeskyttet fil spilles av (USB).
"NO DEVICE"	Koble til en enhet (USB/iPod/iPhone) og endre kilden til USB eller iPod USB igjen.	
"NO MUSIC"	Koble til en enhet (USB/iPod/iPhone) som inneholder spillbare lydfiler.	

Feilsøking

Symptom	Utbedring
USB/iPod	"iPod ERROR" <ul style="list-style-type: none"> Koble om iPod. Tilbakestill iPod. Trykk og hold nede  SRC for å slå av strømmen. Slå på strømmen igjen for feilgjenoppretting.
	"MEMORY FULL" Du har nådd maksimal lagringsgrense på din iPod/iPhone.
Bluetooth®	Ingen Bluetooth-enhet oppdaget. <ul style="list-style-type: none"> Søk fra Bluetooth-enheten igjen. Tilbakestill enheten. (Side 4)
	Kan ikke foreta Bluetooth-paring. <ul style="list-style-type: none"> Sørg for at du har oppgitt samme PIN-kode på både apparatet og Bluetooth-enheten. Slett parringsinformasjonen fra både enheten og Bluetooth-enheten, og utfør paringen en gang til. (Side 14)
	Det høres ekko eller støy under en telefonsamtale. <ul style="list-style-type: none"> Juster mikrofonens posisjon. (Side 13) Kontrollerer [ECHO CANCEL]-innstillingen. (Side 15)
	Lydkvaliteten på telefonen er dårlig. <ul style="list-style-type: none"> Reduser avstanden mellom apparatet og Bluetooth-enheten. Flytt bilen til et sted hvor du har bedre dekning.
	Telefonanropsløyd kan ikke høres fra bilens høyttalere. <ul style="list-style-type: none"> Trykk på  under en samtale for å veksle mellom hands-free- og privattalemodus. (Side 15)
Taleopprikingen fungerer ikke. <ul style="list-style-type: none"> Bruk taleopprikingen i mer stille omgivelser. Reduser avstanden fra mikrofonen når du sier navnet. Sørg for at den samme stemmen som den registrerte stemmeetiketten brukes. 	

Symptom	Utbedring
Bluetooth®	Lyden blir avbrutt eller hoppet over under avspilling på en Bluetooth-lydspiller. <ul style="list-style-type: none"> Reduser avstanden mellom apparatet og Bluetooth-lydspilleren. Slå av, og slå deretter apparatet på igjen før du prøver på nytt. Andre Bluetooth-enheter prøver kanskje å koble til apparatet.
	Den tilkoblede Bluetooth-lydspilleren kan ikke styres. <ul style="list-style-type: none"> Sjekk om den tilkoblede Bluetooth-lydspilleren støtter profilen for fjernkontroll av lyd/video (AVRCP). (Se bruksanvisningen for lydspilleren.) Koble Bluetooth-spilleren fra og deretter til igjen.
	"NOT SUPPORT" Den tilkoblede telefonen støtter ikke talegjenkjenning eller overføring av telefonboken.
	"NO ENTRY" Det er ikke noe registrert apparat tilkopledd/funnet via Bluetooth.
	"ERROR" Prøv igjen. Hvis det vises "ERROR" igjen, kontrollerer du at enheten støtter funksjonen du har prøvd.
	"NO INFO"/"NO DATA" Bluetooth-apparatet kan ikke få kontaktinformasjonen.
	"HF ERROR XX"/"BT ERROR" Tilbakestill enheten, og prøv fremgangsmåten igjen. Dersom dette ikke løser problemet kan du ta kontakt med ditt nærmeste servicesenter.
	"SWITCHING NG" Det er ikke sikkert at de tilkoblede telefonene støtter vekslingsfunksjonen.
	Bluetooth-tilkoblingen mellom Bluetooth-enheten og enheten er ustabil. Slett registrerte Bluetooth-enheter som er ubrukte, fra enheten. (Side 17)

Spesifikasjoner

Tuner	FM	Frekvensområde	87,5 MHz — 108,0 MHz (50 kHz-trinn)
		Anvendelig sensitivitet (S/N = 30 dB)	0,71 μ V/75 Ω
		Støydempende sensitivitet (DIN S/N = 46 dB)	2,0 μ V/75 Ω
		Frekvensrespons ($\pm 3,0$ dB)	30 Hz — 15 kHz
		Signalstøyforhold (MONO)	64,0 dB
		Stereo separasjon (1 kHz)	40 dB
	MW (AM)	Frekvensområde	531 kHz – 1 611 kHz (9 kHz-trinn)
		Anvendelig sensitivitet (S/N = 20 dB)	28,2 μ V
	LW (AM)	Frekvensområde	153 kHz — 279 kHz (9 kHz-trinn)
		Anvendelig sensitivitet (S/N = 20 dB)	50 μ V

USB	USB-standard	USB 1.1, USB 2.0 KMM-BT358 / KMM-BT309 : Høy hastighet KMM-BT209 : Full hastighet
	Filsystem	FAT12/16/32
	Maksimal matestrøm	Likestrøm 5 V --- 1,5 A
	Frekvensrespons (± 1 dB)	20 Hz — 20 kHz
	Signalstøyforhold	98 dB (1 kHz)
	Dynamisk rekkevidde	93 dB
	Kanalseparasjon	91 dB
	MP3-dekoder	I overensstemmelse med MPEG-1/2 Audio Layer-3
	WMA-dekoder	I overensstemmelse med Windows Media Audio
	AAC-dekoder	KMM-BT358 / KMM-BT309 : AAC-LC "aac", ".m4a"-filer
WAV-dekoder	Lineær-PCM	
FLAC-dekoder	FLAC-filer (opp til 96 kHz/24 bit)	

Bluetooth	Versjon	Bluetooth 4.2
	Frekvensområde	2,402 GHz — 2,480 GHz
	RF-utgangseffekt (E.I.R.P.)	+4 dBm (MAX), effektklasse 2
	Maksimal kommunikasjonsrekkevidde	Siktlinje ca. 10 m
	Profil	HFP 1.7.1 (Håndfriprofil) SPP (Serieportprofil) PBAP (Telefonboktilgangsprofil) A2DP (Avansert lydistribusjonsprofil) AVRCP 1.6.1 (Profil for fjernkontroll av lyd/video)

Spesifikasjoner

Hjelpestyr	Frekvensrespons (± 3 dB)	20 Hz — 20 kHz
	Maksimal inngangsspenning	1 000 mV
	Inngangsimpedans	30 k Ω

Lyd	Maksimal utgangseffekt	50 W \times 4
	Full båndbredde-strøm (mindre enn 1 % THD)	22 W \times 4
	Høytalerimpedans	4 Ω — 8 Ω
	Tonefunksjon	Bånd 1: 62,5 Hz \pm 9 dB Bånd 2: 100 Hz \pm 9 dB Bånd 3: 160 Hz \pm 9 dB Bånd 4: 250 Hz \pm 9 dB Bånd 5: 400 Hz \pm 9 dB Bånd 6: 630 Hz \pm 9 dB Bånd 7: 1 kHz \pm 9 dB Bånd 8: 1,6 kHz \pm 9 dB Bånd 9: 2,5 kHz \pm 9 dB Bånd 10: 4 kHz \pm 9 dB Bånd 11: 6,3 kHz \pm 9 dB Bånd 12: 10 kHz \pm 9 dB Bånd 13: 16 kHz \pm 9 dB
	Preout-nivå/belastning	KMM-BT358 : 5 000 mV/10 k Ω KMM-BT309 / KMM-BT209 : 2 500 mV/10 k Ω
	Preout-impedans	\leq 600 Ω

Generelt	Driftsspenning	12 V DC bilbatteri
	Monteringsstørrelse (B \times H \times D)	182 mm \times 53 mm \times 100 mm
	Nettovekt (inkluderer trimplate og monteringshylse)	0,6 kg

Gjenstand for endring uten nærmere varsel.

Sadržaj

Prije uporabe	3
Osnove.....	4
Početak rada	5
1 Odaberite jezik prikaza, potvrdite vrstu skretnice i poništite demonstraciju	
2 Postavljanje sata i datuma	
3 Postavite ostale dodatne postavke	
Radio	8
USB/iPod	9
AUX.....	12
KENWOOD Remote aplikacija	12
Bluetooth®	13
Bluetooth — Povezivost	
BLUETOOTH – Mobilni uređaj	
BLUETOOTH – Audio	
Postavke zvuka	19
Postavke zaslona	24
Ugradnja/Povezivanje	25

Reference	29
Održavanje	
Dodatni podaci	
Promjena informacija na zaslonu	
Otklanjanje smetnji.....	31
Tehnički podaci	33

Kako koristiti ovaj priručnik

- Zasloni i prednje ploče prikazani u ovom priručniku su primjeri koji su korišteni da bi se pružila jasna objašnjenja radnji. Zbog toga se mogu razlikovati od stvarnih zaslona ili prednjih ploča.
- Radnje su pojašnjenje uglavnom za korištenje tipki na prednjoj ploči **KMM-BT358**.
- Za daljnja objašnjenja bit će korišteni prikazi na engleskom jeziku. Jezik prikaza možete odabrati na izborniku **[FUNCTION]**. (Stranica 7)
- **[XX]** naznačuje odabrane stavke.
- (Stranica XX) pokazuje da su na navedenoj stranici dostupne reference.



Ovaj simbol na proizvodu znači da u ovom priručniku postoje važne upute za rad i održavanje. Obavezno pažljivo pročitajte upute u ovom priručniku.

Prije uporabe

VAŽNO

- Pročitajte ovaj priručnik prije korištenja proizvoda za ispravnu uporabu. Naročito je važno da pročitate i proučite dio priručnika Upozorenja i Oprez.
- Priručnik sačuvajte na sigurnom i dostupnom mjestu za daljnju uporabu.

▲ UPOZORENJE

- **Ne upravljajte funkcijama koje vam skreću pažnju od sigurne vožnje.**
- **Nemojte gutati bateriju, opasnost od kemijskih opekline.**

Daljinski upravljač koji je isporučen uz ovaj proizvod sadrži kovanica/gumb bateriju.

Ako se kovanica/gumb baterija proguta, to može uzrokovati ozbiljne unutarnje opekline u samo 2 sata i dovesti do smrti.

Nove i korištene baterije držite podalje od djece.

Ako se odjeljak za bateriju ne zatvara do kraja, prestanite koristiti proizvod i držite ga podalje od djece.

Ako mislite da su baterije progutane ili smještene unutar bilo kojeg dijela tijela, odmah zatražite liječničku pomoć.

▲ OPREZ

Postavka glasnoće:

- Glasnoću prilagodite tako da možete čuti zvukove izvan vozila kako biste spriječili nezgode.
- Smanjite glasnoću prije reproduciranja digitalnih izvora kako biste izbjegli oštećivanje zvučnika uslijed naglog povećanja u izlaznoj razini.

Općenito:

- Izbjegavajte uporabu vanjskog uređaja ako bi to moglo smetati u sigurnoj vožnji.
- Pobrinite se da imate sigurnosne kopije svih važnih podataka. Ne snosimo odgovornost za gubitak bilo kakvih snimljenih podataka.
- Da biste spriječili kratki spoj, u uređaj nikad ne stavljajte metalne predmete (npr. kovanice ili metalne alate).
- Vrsta USB-a naznačena je na glavnoj jedinici. Da biste provjerili, skinite prednju ploču. (Stranica 4)
- Ovisno o vrsti automobila, antena će se automatski izvući kada uključite jedinicu s povezanom žicom za upravljanje antenom (stranica 28). Isključite jedinicu ili promijenite izvor na STANDBY prilikom parkiranja na mjestu s niskim stropom.

Daljinski upravljač (RC-406):

- Nemojte ostavljati daljinski upravljač na vrućim mjestima kao što je ploča s instrumentima.
- Opasnost od požara ili eksplozije ako se baterija zamijeni pogrešnim tipom. Svakako zamijenite samo baterijom istog tipa.
- Opasnost od požara, eksplozije ili curenja zapaljive tekućine ili plina ako je baterija ostavljena u izuzetno visokoj temperaturi okoline i/ili je izložena ekstremno niskom tlaku zraka. Sklop baterija ili baterije se ne smiju izvrgavati pretjeranoj toplini kao što je izravno sunce, plamen ili slično.
- Opasnost od požara, eksplozije ili curenja zapaljive tekućine ili plina ako se baterija odloži u vatru ili vruću pećnicu, ako je ponovno napunjena, kratko spojena, mehanički usitnjena ili izrezana.
- Ako prolivena tekućina dođe u kontakt s očima ili na odjeću, odmah isperite vodom i posavjetujte se s liječnikom.

Osnove

Prednja ploča

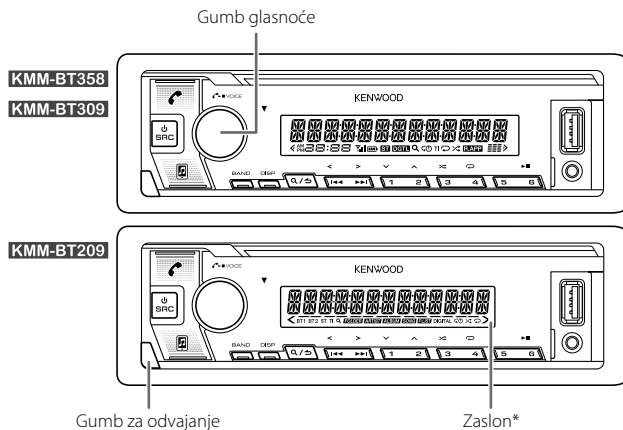

* Samo u svrhu ilustriranja.

Da biste upravljali

Uključivanje napajanja

Na prednjoj ploči

Pritisnite SRC.
• Pritisnite i držite da biste isključili napajanje.

Prilagođavanje glasnoće

Okrenite gumb glasnoće.

Odaberite izvor

• Uzastopno pritisnite SRC.
• Pritisnite SRC, a zatim okrenite gumb za glasnoću u roku od 2 sekunde.

Promjena informacija na zaslonu

Uzastopno pritisnite DISP. (Stranica 30)

Postavljanje



Uklanjanje

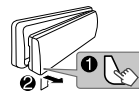

Kako poništiti

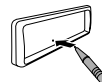

Resetirajte jedinicu u roku od 5 sekunda nakon odvajanja prednje ploče.

Osnove

Daljinski upravljač (RC-406)

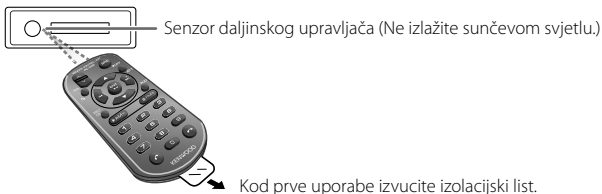

KMM-BT358 : Može biti daljinski upravljan pomoću opcionalnog kupljenog daljinskog upravljača.

KMM-BT309 / **KMM-BT209** : Funkcije daljinske kontrole nisu na raspolaganju.

Kako zamijeniti bateriju

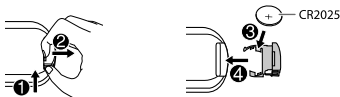

Da biste upravljali

Prilagodavanje
glasnoće

Na daljinskom upravljaču

Pritisnite VOL ▲ ili VOL ▼.
• Pritisnite i držite VOL ▲ za neprekidno povećavanje
glasnoće na 15.

Pritisnite ATT tijekom reprodukcije da biste prigušili
zvuk.
• Ponovo pritisnite da biste odustali.

Odaberite izvor

Uzastopno pritisnite SRC.

Isključivanje napajanja

Pritisnite i držite SRC da biste isključili napajanje.
(Pritiskanje SRC ne uključuje napajanje.)

Početak rada

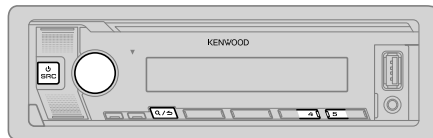

1 Odaberite jezik prikaza, potvrdite vrstu skretnice i poništite demonstraciju

Kada prvi put uključite napajanje (ili je [FACTORY RESET] postavljeno na [YES], pogledajte stranicu 7), na zaslonu će se prikazati: "SEL LANGUAGE" → "PRESS" → "VOLUME KNOB"

1 Okrenite gumb za glasnoću da biste odabrali [EN] (Engleski) / [RU] (Ruski), [SP] (Španjolski) / [FR] (Francuski) / [GE]* (Njemački), a zatim pritisnite gumb. [EN] je odabrano kao početno postavljanje.

Na zaslonu se prikazuje: "2-WAY X'OVER" ili "3-WAY X'OVER" → "PRESS" → "VOLUME KNOB" → "TO CONFIRM"

2 Pritisnite gumb glasnoće za potvrdu vrste trenutne skretnice.

• Kako biste promijenili vrstu skretnice, pogledajte naslov "Promjena vrste skretnice" na stranici 7.

Na zaslonu se prikazuje: "CANCEL DEMO" → "PRESS" → "VOLUME KNOB".

3 Ponovo pritisnite gumb glasnoće.

[YES] je odabrano kao početno postavljanje.

4 Ponovo pritisnite gumb glasnoće.

Prikazuje se "DEMO OFF".

* Samo za **KMM-BT358** / **KMM-BT309**.

2

Postavljanje sata i datuma

- 1 Pritisnite gumb glasnoće da biste pristupili u [FUNCTION].
- 2 Okrenite gumb glasnoće za odabir [CLOCK], a zatim pritisnite gumb.

Za prilagodbu sata

- 3 Okrenite gumb glasnoće za odabir [CLOCK ADJUST], a zatim pritisnite gumb.
- 4 Okrenite gumb za glasnoću da biste podesili postavke, a zatim ga pritisnite. Postavite vrijeme redoslijedom "Sat" → "Minuta".
- 5 Okrenite gumb glasnoće za odabir [CLOCK FORMAT], a zatim pritisnite gumb.
- 6 Okrenite gumb glasnoće za odabir [12H] ili [24H], a zatim ga pritisnite.

Za postavljanje datuma



- 7 Okrenite gumb glasnoće za odabir [DATE FORMAT], a zatim pritisnite gumb.
- 8 Okrenite gumb glasnoće za odabir [DD/MM/YY] ili [MM/DD/YY], a zatim pritisnite gumb.
- 9 Okrenite gumb glasnoće za odabir [DATE SET], a zatim pritisnite gumb.
- 10 Okrenite gumb za glasnoću da biste podesili postavke, a zatim ga pritisnite. Postavite datum redoslijedom "Dan" → "Mjesec" → "Godina" ili "Mjesec" → "Dan" → "Godina".
- 11 Pritisnite i držite  da biste napustili funkciju.

Da biste se vratili na prethodnu stavku za podešavanje pritisnite .

3

Postavite ostale dodatne postavke

Dok je uređaj u stanju STANDBY, možete postaviti samo sljedeće stavke.

- 1 Uzastopno pritiščite  SRC kako biste pristupili STANDBY.
- 2 Pritisnite gumb glasnoće da biste pristupili u [FUNCTION].
- 3 Okrenite gumb glasnoće za odabir stavke (pogledajte tablicu u nastavku), a zatim pritisnite gumb.
- 4 Ponavljajte korak 3 dok ne odaberete/aktivirate željenu stavku.
- 5 Pritisnite i držite  da biste napustili funkciju.

Da biste se vratili na prethodnu stavku za podešavanje pritisnite .

[AUDIO CONTROL]

[SWITCH PREOUT] (Za **KMM-BT209**: Primjenjivo samo ako je [X'OVER] postavljeno na [2WAY].) (Stranica 7)
 [REAR]/[SUB-W]: Odabir jesu li stražnji zvučnici ili subwoofer spojeni na priključke linijskog izlaza na stražnjoj strani (kroz vanjsko pojačalo). (Stranica 27)

[DISPLAY]

[EASY MENU] Za **KMM-BT358** / **KMM-BT309**:
 Kada pristupite opciji [FUNCTION]...
 [ON]: [ZONE 1] svijetlit će bijelo.;
 [OFF]: Osvjetljenje [ZONE 1] ostaje u boji [COLOR SELECT]. (Stranica 24)
 • Osvjetljenje [ZONE 2] mijenja u svijetlo plavu boju kada unesete opciju [FUNCTION], bez obzira na postavku izbornika [EASY MENU].
 • Pogledajte sliku na stranici 24 s identifikacijom zone

[TUNER SETTING]

[PRESET TYPE] [NORMAL]: Memorira jednu postaju za svaku tipku pohrane za svako frekventijsko područje (FM1/FM2/FM3/MW/LW).; [MIX]: Memorira jednu postaju za svaku tipku pohrane bez obzira na odabrano frekventijsko područje.

[SYSTEM]

[KEY BEEP] (Primjenjivo samo ako je [X'OVER] postavljeno na [2WAY].) (Stranica 7)
 [ON]: Aktiviranje zvuka kod pritiska.; [OFF]: Deaktiviranje.

[SOURCE SELECT]



[BT AUDIO SRC] [ON]: Omogućuje BT AUDIO u odabiru izvora.; [OFF]: Onemogućuje. (Stranica 18)

[BUILT-IN AUX] [ON]: Omogućuje AUX u odabiru izvora.; [OFF]: Onemogućuje. (Stranica 12)

Početak rada

[P-OFF WAIT]	Primjenjivo samo kad je način demonstracije isključen. Postavlja vrijeme kad će se uređaj automatski isključiti (dok u stanju mirovanja), radi čuvanja akumulatora. [20M]: 20 minuta ; [40M]: 40 minuta ; [60M]: 60 minuta ; [— —]: Poništavanje
[F/W UPDATE]	
[UPDATE SYSTEM]	
[F/W UP xxxx]	[YES]: Započnje nadogradnju firmvera. ; [NO]: Poništavanje (nadogradnja nije aktivirana). Za detalje o načinu nadogradnje firmvera posjetite < https://www.kenwood.com/cs/ce/ >. • Nakon što nadogradite firmware, nećete moći degradirati firmware.
[FACTORY RESET]	[YES]: Vraća postavke na zadane (osim spremljene postaje). ; [NO]: Poništavanje.
[ENGLISH]	
[РУССКИЙ]	Odaberite jezik prikaza za izbornik [FUNCTION] i informacije o glazbi, ako je to primjenjivo.
[ESPAÑOL]	Prema zadanom, odabrano je [ENGLISH].
[FRANCAIS]	• [DEUTSCH] je dostupan samo za KMM-BT358 / KMM-BT309 .
[DEUTSCH]	

Promjena vrste skretnice

- 1 Uzastopno pritisnite  SRC kako biste pristupili STANDBY.
 - 2 Pritisnite i držite gumb s brojevima 4 i 5 kako biste pristupili odabiru skretnice.
Prikazat će se trenutačna vrsta skretnice.
 - 3 Okrenite gumb glasnoće za odabir "2WAY" ili "3WAY", a zatim pritisnite gumb.
 - 4 Okrenite gumb glasnoće za odabir "YES" ili "NO", a zatim pritisnite gumb.
Prikazat će se odabrana vrsta skretnice.
- Pritisnite i držite  /  da biste odustali.
 - Kako biste prilagodili odabrane postavke skretnice, pogledajte stranicu 21.

Nakon što ste promijenili vrstu skretnice, sljedeći put kada uključite napajanje, zaslon prikazuje:
"2-WAY X'OVER" ili "3-WAY X'OVER" ➡ "PRESS" ➡ "VOLUME KNOB" ➡ "TO CONFIRM"

Pritisnite gumb glasnoće za potvrdu kako biste prešli na sljedeću željenu radnju.

OPREZ

Odaberite vrstu skretnice prema načinu spajanja zvučnika. (Stranica 27, 28)

Ako odaberete pogrešnu vrstu:

- Zvučnici se mogu oštetiti.
- Izlazna razina zvuka može biti ekstremno visoka ili niska.

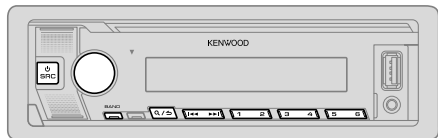

- "ST" indikator počinje svijetliti kod prijema FM stereo prijensa dovoljne snage signala.
- Jedinica se automatski prebacuje na FM alarm kod prijema signala alarma od FM prijensa.

Traženje postaje

- 1 Uzastopno pritisčite SRC da biste odabrali RADIO.
- 2 Pritisčite BAND za (ili pritisnite #FM+/*AM- na daljinskom upravljaču) za odabir FM1/FM2/FM3/MW/LW.
- 3 Pritisnite ◀◀ / ▶▶ (ili pritisnite ◀◀ / ▶▶ (+) na daljinskom upravljaču) za traženje postaje.

Možete pohraniti do 18 stanica za FM i 6 stanica za MW/LW.

- **Spremanje postaje:** Pritisnite i držite jedan od gumba s brojem (1 do 6).
- **Odabir spremljene postaje:** Pritisnite jednu od brojčanih tipki (1 do 6) (ili pritisnite jednu od brojčanih tipki (1 do 6) na daljinskom upravljaču).

Direktan pristup ugađanju (koristeći daljinski upravljač)

- 1 Pritisnite DIRECT da biste pristupili direktnom pristupu ugađanju.
- 2 Pritisnite tipke s brojem da biste unijeli frekvenciju stanice.
- 3 Pritisnite ENT ▶▶ za traženje postaje.

- Za poništavanje pritisnite ↵ ili DIRECT.
- Ako se ne učini ništa tijekom 10 sekundi nakon izvođenja koraka 2, direktno pristupanje ugađanju se automatski prekida.

Ostale postavke

- 1 Pritisnite gumb glasnoće da biste pristupili u [FUNCTION].
- 2 Okrenite gumb glasnoće za odabir stavke (pogledajte tablicu u nastavku), a zatim pritisnite gumb.
- 3 Ponavljajte korak 2 dok željena stavka nije odabrana ili slijedite navedene upute za odabranu stavku.
- 4 Pritisnite i držite Q/↵ da biste napustili funkciju.

Da biste se vratili na prethodnu stavku za podešavanje pritisnite Q/↵.

Podrazumijevano: [XX]

[TUNER SETTING]	
[SEEK MODE]	Odabire način pretraživanja kada se pritisnu gumbi ◀◀ / ▶▶. [AUTO1]: Automatsko pretraživanje postaje. ; [AUTO2]: Potražite prethodno odabranu stanicu. ; [MANUAL]: Ručno traženje postaje.
[LOCAL SEEK]	[ON]: Traži samo postaje s dobrim prijemom. ; [OFF]: Poništavanje. • Izvršene postavke primjenjuju se samo na odabrani izvor/postaju. Kada jednom promijeniti izvor/postaju, morate opet postaviti postavke.
[AUTO MEMORY]	[YES]: Automatski započinje memoriranje 6 postaja s dobrim prijemom. ; [NO]: Poništavanje. • Može se odabrati samo ako je [NORMAL] odabrano za [PRESET TYPE]. (Stranica 6)
[MONO SET]	[ON]: Poboľjšava FM prijem ali može se izgubiti stereo efekt. ; [OFF]: Poništavanje.
[NEWS SET]	[ON]: Jedinica će se privremeno prebaciti na program novosti ako je on dostupan. ; [OFF]: Poništavanje.
[REGIONAL]	[ON]: Prebacuje na drugu postaju samo u posebnom području pomoću "AF" upravljanja. ; [OFF]: Poništavanje.
[AF SET]	[ON]: Kad je trenutni prijem slab, automatski traži drugu postaju s boljim prijemom na kojoj se emitira isti program unutar iste Radio Data System mreže. ; [OFF]: Poništavanje.

Radio

[TI]	[ON]: Omogućuje uređaju da se privremeno prebaci na Informacije o prometu ako su na raspolaganju (Indikator "TI" svijetli) tijekom slušanja svih izvora osim u MW/LW.; [OFF]: Poništavanje.
[PTY SEARCH]	<ol style="list-style-type: none">1 Okrenite gumb glasnoće kako biste odabrali dostupan tip programa (pogledajte sljedeće "Dostupne vrate programa za [PTY SEARCH]*"), a zatim pritisnite gumb.2 Okrenite gumb glasnoće za odabir PTY jezika ([ENGLISH]/[FRENCH]/[GERMAN]), a zatim pritisnite gumb.3 Pritisnite ◀◀ / ▶▶ za početak pretraživanja.
[CLOCK]	
[TIME SYNC]	[ON]: Usklađivanje sata vašeg uređaja s vremenom iz sustava radijskih podataka postaje (Radio Data System).; [OFF]: Poništavanje.

- [LOCAL SEEK]/[MONO SET]/[NEWS SET]/[REGIONAL]/[AF SET]/[TI]/[PTY SEARCH] se može odabrati samo kada je pojas FM1/FM2/FM3.
- Ako se glasnoća prilagođava tijekom prijema informacija o prometu, alarma ili vijesti, prilagođena glasnoća automatski se pohranjuje. Primijenit će se prilikom sljedećeg uključivanja funkcije prometnih informacija, alarma ili vijesti.

Dostupne vrate programa za [PTY SEARCH]

[SPEECH]:

[NEWS], [AFFAIRS], [INFO] (informacije), [SPORT], [EDUCATE], [DRAMA], [CULTURE], [SCIENCE], [VARIED], [WEATHER], [FINANCE], [CHILDREN], [SOCIAL], [RELIGION], [PHONE IN], [TRAVEL], [LEISURE], [DOCUMENT]

[MUSIC]:

[POP M] (glazba), [ROCK M] (glazba), [EASY M] (glazba), [LIGHT M] (glazba), [CLASSICS], [OTHER M] (glazba), [JAZZ], [COUNTRY], [NATION M] (glazba), [OLDIES], [FOLK M] (glazba)

Ako je odabrano, uređaj će tražiti vrstu programa koja je u kategoriji [SPEECH] ili [MUSIC].

USB/iPod

Spojite USB uređaj

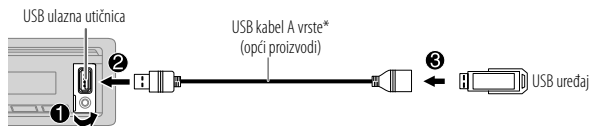

Izvor se automatski prebacuje na USB i započinje reprodukcija.

* Ne ostavljajte kabel u autu kada ga ne koristite.

Spojite iPod/iPhone (za KMM-BT358 / KMM-BT309)

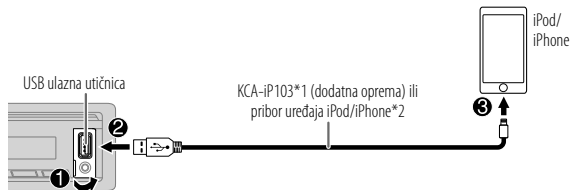

Izvor se automatski prebacuje na iPod USB i započinje reprodukcija.

- Također možete spojiti iPod/iPhone putem Bluetooth veze. (Stranica 14)

*1 KCA-iP103: Lightning vrsta

*2 Ne ostavljajte kabel u autu kada ga ne koristite.

Osnovne radnje

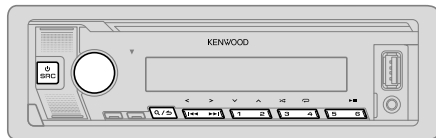

Izvor koji se može izabrati:

KMM-BT358 / KMM-BT309: USB/iPod USB ili iPod BT

KMM-BT209: USB

Za audio datoteku koja se može reproducirati, pogledajte "Reprodukcijske datoteke" na stranici 29.

Da biste upravljali	Na prednjoj ploči	Na daljinskom upravljaču
Reprodukcija/zaustavljanje	Pritisnite 6 ►►.	Pritisnite ENT ►►.
Brzo reproduciranje naprijed/natrag	Pritisnite i držite ◀◀ / ►►.	Pritisnite i držite ◀◀ / ►► (+).
Odabir datoteke	Pritisnite ◀◀ / ►►.	Pritisnite ◀◀ / ►► (+).
Odabir mape*	Pritisnite 2 ▲ / 1 ▼.	Pritisnite #FM+/*AM-.
Ponavljanje reprodukcije	Uzastopno pritisnite 4 ↻. [FILE REPEAT]/[FOLDER REPEAT]/[ALL REPEAT]: MP3/WMA/AAC/WAV/FLAC datoteka [REPEAT ONE]/[REPEAT ALL]/[REPEAT OFF]: iPod	
Nasumična reprodukcija	Uzastopno pritisnite 3 >◀. [FOLDER RANDOM]/[RANDOM OFF]: MP3/WMA/AAC/WAV/FLAC datoteka [SHUFFLE ON]/[SHUFFLE OFF]: iPod Pritisnite i držite 3 >◀ da odaberete [ALL RANDOM].*	

* To se ne odnosi na iPod.

Odaberite pogon za glazbu

Dok ste u izvoru USB, uzastopno pritisnite 5.

Pohranjene pjesme na sljedećoj jedinici bit će reproducirane.

- Odaberite internu ili vanjsku memoriju pametnog telefona (klasa masovne pohrane).
- Odaberite pogon uređaja s više pogona. (Ovaj uređaj podržava više uređaja pogona, do 4 pogona. Međutim, može proći neko vrijeme da pročita ako su spojene tri ili više kartica.)

Možete odabrati i pogon za glazbu u izborniku [FUNCTION].

- 1 Pritisnite gumb glasnoće da biste pristupili u [FUNCTION].
- 2 Okrenite gumb glasnoće za odabir [USB], a zatim pritisnite gumb.
- 3 Okrenite gumb glasnoće za odabir [MUSIC DRIVE], a zatim pritisnite gumb.
- 4 Okrenite gumb glasnoće za odabir [DRIVE CHANGE], a zatim pritisnite gumb. Automatski se bira sljedeća jedinica ([DRIVE 1] na [DRIVE 4]) i reprodukcija počinje.
- 5 Ponovite korake 1 do 4 da biste odabrali sljedeće pogone.
- 6 Pritisnite i držite Q/↵ da biste napustili funkciju.

Da biste se vratili na prethodnu stavku za podešavanje pritisnite Q/↵.

Direktno traženje glazbe (koristeći daljinski upravljač)

- 1 Pritisnite DIRECT.
- 2 Pritisnite tipke s brojem da biste unijeli broj datoteke.
- 3 Pritisnite ENT ►► za automatsko traženje glazbe.

- Za poništavanje pritisnite ↵ ili DIRECT.
- Nije primjenjivo ako je odabrano "Random Play".
- Nije primjenjivo za izvor iPod USB.

Odaberite datoteku za reprodukciju

Iz mape ili popisa

- 1 Pritisnite **Q/↵**.
- 2 Okrenite gumb glasnoće za odabir mape/popisa, a zatim pritisnite gumb.
- 3 Okrenite gumb glasnoće za odabir datoteke, a zatim pritisnite gumb.
Odabrana datoteka započinje reprodukciju.

Brzo pretraživanje (vrijedi samo za izvor USB)

Ako imate puno datoteka, možete ih brzo pretraživati.

- 1 Pritisnite **Q/↵**.
- 2 Okrenite gumb glasnoće za odabir mape/popisa, a zatim pritisnite gumb.
- 3 Okrećite gumb za glasnoću brzo kako biste prelazili popis.
- 4 Okrenite gumb glasnoće za odabir datoteke, a zatim pritisnite gumb.
Odabrana datoteka započinje reprodukciju.

Preskakanje traženja (vrijedi samo za izvor iPod USB i iPod BT)

Ako na odabranom popisu imate mnogo datoteka, možete tražiti datoteku tako da preskočite kroz popis po brzini odabranoj u [SKIP SEARCH].

- 1 Pritisnite **Q/↵**.
- 2 Okrenite gumb glasnoće za odabir popisa, a zatim pritisnite gumb.
- 3 Pritisnite **◀◀ / ▶▶** za pretraživanje prethodno postavljenom brzinom preskakanja.
 - Pritiskom i držanjem **◀◀ / ▶▶** pretražuje se brzinom od 10% bez obzira na postavke [SKIP SEARCH].
- 4 Okrenite gumb glasnoće za odabir datoteke, a zatim pritisnite gumb.
Odabrana datoteka započinje reprodukciju.

Postavka [SKIP SEARCH]

- 1 Pritisnite gumb glasnoće da biste pristupili u [FUNCTION].
- 2 Okrenite gumb glasnoće za odabir [USB], a zatim pritisnite gumb.
- 3 Okrenite gumb glasnoće za odabir [SKIP SEARCH], a zatim pritisnite gumb.
- 4 Okrenite gumb glasnoće za odabir brzine pretrage preskakanjem, a zatim ga pritisnite.
[0.5%] (podrazumijevano)/[1%]/[5%]/[10%]
Brzina pretrage preskakanjem prikazana je kao postotak ukupnih datoteka.
- 5 Pritisnite i držite **Q/↵** da biste napustili funkciju.

Traženje po abecedi (vrijedi samo za izvor iPod USB i iPod BT)

Možete potražiti neku datoteku prema prvom slovu.

- 1 Pritisnite **Q/↵**.
 - 2 Okrenite gumb glasnoće za odabir popisa, a zatim pritisnite gumb.
 - 3 Brzo okrenite gumb za glasnoću da biste prešli u pretraživanje po znakovima.
 - 4 Okrenite gumb glasnoće da biste odabrali slovo.
 - Da biste pretražili znakove koji nisu A do Z ili 0 do 9, odaberite "*"
 - 5 Pritisnite **◀◀ / ▶▶** da biste se pomaknuli u položaj za unos.
 - Možete unijeti najviše 3 znaka.
 - 6 Pritisnite gumb glasnoće da biste započeli pretraživanje.
 - 7 Okrenite gumb glasnoće za odabir datoteke, a zatim pritisnite gumb.
Odabrana datoteka započinje reprodukciju.
- Za povratak u glavnu mapu/na prvu datoteku/u glavni izbornik, pritisnite 5. (Nije primjenjivo za izvor BT AUDIO.)
- Da biste se vratili na prethodnu stavku za podešavanje pritisnite **Q/↵**.
- Pritisnite i držite **Q/↵** da biste odustali.

AUX

Možete slušati glazbu s prijenosnog audio reproduktora putem pomoćne ulazne utičnice.

Priprema:

Odaberite [ON] za [BUILT-IN AUX] u [SOURCE SELECT]. (Stranica 6)

Početak slušanja

- 1 Spojite prenosivi audio uređaj (dostupan u prodaji).

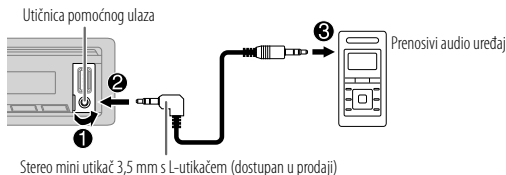

- 2 Uzastopno pritisnite \odot SRC da biste odabrali AUX.
- 3 Uključite prenosivi audio uređaj i pokrenite reprodukciju.

Postavite naziv vanjskog uređaja

Dok slušate prenosivi audio uređaj povezan s uređajem...

- 1 Pritisnite gumb glasnoće da biste pristupili u [FUNCTION].
- 2 Okrenite gumb glasnoće za odabir [SYSTEM], a zatim pritisnite gumb.
- 3 Okrenite gumb glasnoće za odabir [AUX NAME SET], a zatim pritisnite gumb.
- 4 Okrenite gumb glasnoće kako biste odabrali stavku, a zatim pritisnite gumb.
[AUX] (podrazumijevano)/[DVD]/[PORTABLE]/[GAME]/[VIDEO]/[TV]
- 5 Pritisnite i držite \mathcal{Q} / \mathcal{S} da biste napustili funkciju.

Da biste se vratili na prethodnu stavku za podešavanje pritisnite \mathcal{Q} / \mathcal{S} .

KENWOOD Remote aplikacija

Možete upravljati KENWOOD automobilskim prijnikom sa sljedećih uređaja pomoću aplikacije KENWOOD Remote.

KMM-BT358 / KMM-BT309: iPhone/iPod touch (preko Bluetootha ili USB ulaznog terminala) ili Android uređaj (preko Bluetootha)

KMM-BT209: Android uređaj (preko Bluetootha)

- Za više informacija posjetite <<https://www.kenwood.com/cs/ce/>>.

Priprema:

Prije spajanja, instalirajte najnoviju verziju KENWOOD Remote aplikacije na svoj uređaj.

Počnite koristiti aplikaciju KENWOOD Remote

- 1 Pokrenite aplikaciju KENWOOD Remote na svojem uređaju.
- 2 Spojite svoj uređaj.
 - Za Android uređaj:
Uparite uređaj s ovom jedinicom putem Bluetootha. (Stranica 14)
 - Za iPhone/iPod touch:
Spojite iPhone/iPod touch na ulazni USB priključak. (Stranica 9) (iii)
Uparite iPhone/iPod touch s ovom jedinicom putem Bluetootha. (Stranica 14)
(Uvjerite se da USB ulazni priključak nije spojen na nijedan uređaj.)
- 3 U izborniku [FUNCTION] odaberite uređaj koji ćete koristiti.
Pogledajte sljedeće "Postavke korištenja aplikacije KENWOOD Remote".
KMM-BT358 / KMM-BT309: Prema zadanoj, odabrano je [ANDROID]. Za korištenje iPhone/iPod touch, odaberite [YES] za [IOS].
 - **KMM-BT358 / KMM-BT309**: "R.APP" indikator svijetli kad je priključena KENWOOD Remote aplikacija.

Postavke korištenja aplikacije KENWOOD Remote

- 1 Pritisnite gumb glasnoće da biste pristupili u [FUNCTION].
- 2 Okrenite gumb glasnoće kako biste odabrali stavku (stranica 13), a zatim pritisnite gumb.

KENWOOD Remote aplikacija

3 Ponavljajte korak 2 dok ne odaberete/aktivirate željenu stavku.

4 Pritisnite i držite  /  da biste napustili funkciju.

Da biste se vratili na prethodnu stavku za podešavanje pritisnite  / .

Podrazumijevano: **[XX]**

[REMOTE APP]	
[SELECT]	Za KMM-BT358 / KMM-BT309 : Odaberite uređaj ([IOS] ili [ANDROID]) za korištenje aplikacije.
[IOS]	[YES] : Odabire iPhone/iPod touch za korištenje aplikacije putem Bluetootha ili povezano putem USB ulaznog terminala. ; [NO] : Poništavanje. Ako je odabran [IOS] , odaberite iPod BT izvor (ili iPod USB izvor ako je vaš iPhone/iPod touch spojen preko USB ulaznog priključka) za aktiviranje aplikacije. <ul style="list-style-type: none">Povezivost aplikacije bit će prekinuta ili isključena ako:<ul style="list-style-type: none">Promijenite iPod BT izvor na bilo koji izvor reprodukcije povezan putem USB ulaznog terminala.Promijenite iPod USB izvor na iPod BT izvor.
[ANDROID]	[YES] : Odabire Android uređaj za korištenje aplikacije putem Bluetootha. ; [NO] : Poništavanje.
[ANDROID LIST]	Odabire Android uređaj za korištenje s popisa. <ul style="list-style-type: none">KMM-BT358 / KMM-BT309: Prikazuje se samo kada je [ANDROID] od [SELECT] postavljen na [YES].
[STATUS]	Prikazuje status odabranog uređaja. [IOS CONNECTED] : Možete koristiti aplikaciju koristeći iPhone/iPod touch povezan putem Bluetootha ili USB ulaznog terminala. [IOS NOT CONNECTED] : Niti jedan iOS uređaj nije povezan za korištenje aplikacije. [ANDROID CONNECTED] : Možete koristiti aplikaciju koristeći Android uređaj povezan putem Bluetootha. [ANDROID NOT CONNECTED] : Niti jedan Android uređaj nije povezan za korištenje aplikacije.

Bluetooth®

- Ovisno o Bluetooth verziji, operativnom sustavu i verziji firmvera vašeg mobilnog telefona, Bluetooth značajke možda neće raditi s ovom jedinicom.
- Obavezno uključite Bluetooth funkciju uređaja kako biste izvršili sljedeće radnje.
- Stanje signala varira ovisno o okruženju.

Bluetooth — Povezivost

Podržani Bluetooth profili

- Profil slobodnih ruku (Hands-Free, HFP)
- Profil napredne distribucije zvuka (A2DP)
- Profil audio/video daljinskog upravljanja (AVRCP)
- Profil serijskog priključka (SPP)
- Profil pristupi telefonskom imeniku (PBAP)

Podržani kodeki Bluetooth

- Podpojarni kodek (SBC)
- Napredni audio kodek (AAC) (samo za **KMM-BT358** / **KMM-BT309**)

Priključite mikrofonski uređaj

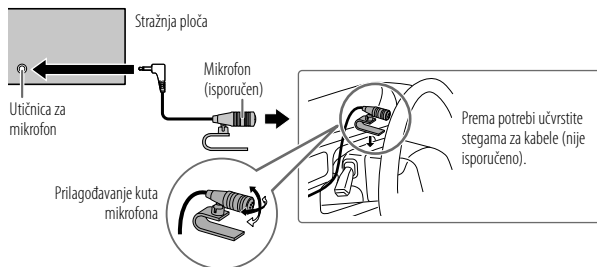

Uparite i spojite Bluetooth uređaj po prvi put

- 1 Pritisnite **SRC** da biste uključili jedinicu.
- 2 Pretražite i odaberite naziv vašeg prijmnika ("KMM-BT358"/"KMM-BT309"/"KMM-BT209") na Bluetooth uređaju.
Na zaslonu se prikazuje "PAIRING" → "PASS XXXXXX" → "Naziv uređaja" → "PRESS" → "VOLUME KNOB".
 - Kod nekih Bluetooth uređaja možda će biti potrebno unijeti osobni identifikacijski broj (PIN) odmah nakon traženja.
- 3 Pritisnite gumb glasnoće da biste započeli uparivanje.
Prikazat će se "PAIRING OK" kada se uparivanje dovrši.

Kada se uparivanje dovrši, Bluetooth veza će se uspostaviti automatski.

- **KMM-BT358 / KMM-BT309**: "BT1 CONNECTED" i/ili "BT2 CONNECTED" se pojavljuje na prozoru prikaza na 2 sekunde.
Indikator "i" svijetli kako bi prikazao snagu baterije i signal spojenog uređaja.
- **KMM-BT209**: "BT1" i/ili "BT2" indikator na prozoru zaslona počinje svijetliti.
 - Ova jedinica podržava osigurano jednostavno uparivanje (SSP).
 - Ukupno je moguće registrirati (upariti) do pet uređaja.
 - Nakon dovršetka uparivanja, Bluetooth uređaj će ostati registriran pri jedinici čak i ako jedinicu vratite na izvorne postavke. Kako biste izbrisali upareni uređaj, pogledajte dio [DEVICE DELETE] na stranici 17.
 - Istovremeno se mogu povezati najviše dva Bluetooth telefona i jedan Bluetooth audio uređaj. Za spajanje ili odspajanje registriranog uređaja pogledajte [PHONE SELECT] ili [AUDIO SELECT] u [BT MODE]. (Stranica 17)
Ipak, dok je izvor BT AUDIO, možete se povezati na pet Bluetooth audio uređaja i prebacivati se između tih pet uređaja. (Stranica 18, 19)
 - Neki Bluetooth uređaji možda se neće automatski povezati s jedinicom nakon uparivanja. Uređaj ručno povežite s jedinicom.
 - Za dodatne informacije pogledajte priručnik s uputama za Bluetooth uređaja.

Automatsko uparivanje (za **KMM-BT358 / KMM-BT309**)

Zahtjev za uparivanjem (putem Bluetootha) automatski se aktivira kada iPhone/iPod touch povežete putem ulaznog USB priključka ako je [AUTO PAIRING] postavljen na [ON]. (Stranica 17)

Pritisnite gumb za jačinu zvuka kako bi se izvršilo uparivanje nakon što potvrdite naziv uređaja.

BLUETOOTH — Mobilni uređaj

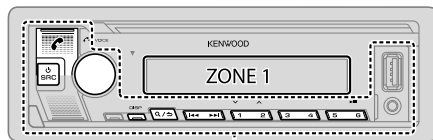

ZONE 2

Primanje poziva

Prilikom dolaznog poziva:

- **KMM-BT358 / KMM-BT309**: [ZONE 2] svijetli zeleno i treperi.
- Kad je [AUTO ANSWER] postavljen na odabrano vrijeme, jedinica automatski odgovara na dolazne pozive. (Stranica 15)

Tijekom razgovora:

- **KMM-BT358 / KMM-BT309**: [ZONE 1] svijetli prema postavkama za [DISPLAY] (stranica 24), a [ZONE 2] svijetli zeleno.
- Ako isključite jedinicu ili odvojite prednju ploču, Bluetooth će se prekinuti.

Bluetooth®

Sljedeće funkcije mogu se razlikovati ili biti nedostupne ovisno o povezanom telefonu.

Da biste upravljali	Na prednjoj ploči	Na daljinskom upravljaču
Prvi dolazni poziv...		
Odgovori na poziv	Pritisnite ili gumb za jačinu zvuka, odnosno jedan od gumba s brojevima (1 do 6).	Pritisnite .
Odbij poziva	Pritisnite / .	Pritisnite .
Završavanje poziva	Pritisnite / .	Pritisnite .
Tijekom trajanja prvog dolaznog poziva...		
Odgovaranje na drugi dolazni poziv i stavljanje poziva u tijeku na čekanju	Pritisnite .	Pritisnite .
Odbijanje drugog dolaznog poziva	Pritisnite / .	Pritisnite .
Tijekom trajanja dva aktivna poziva...		
Prekidanje poziva u tijeku i aktiviranje poziva na čekanju	Pritisnite / .	Pritisnite .
Prebacivanje s poziva u tijeku na pozive na čekanju	Pritisnite .	Pritisnite .
Prilagodavanje glasnoće telefona*1 [00] do [35] (Podrazumijevano: [15])	Okrenite gumb glasnoće tijekom razgovora.	Pritisnite VOL *2 ili VOL tijekom razgovora.
Prebacivanje između načina rada bez ruku i privatnog razgovora*3	Pritisnite 6 tijekom razgovora.	(Nije dostupno)

*1 Ovo prilagodavanje neće utjecati na glasnoću drugih izvora.

*2 Pritisnite i držite VOL za neprekidno povećavanje glasnoće na 15.

*3 Radnije mogu varirati ovisno o povezanom Bluetooth uređaju.

Poboljšaj kvalitetu glasa

Prilikom telefonskog razgovora...

- 1 Pritisnite gumb glasnoće da biste pristupili u [FUNCTION].
- 2 Okrenite gumb glasnoće za odabir stavke (pogledajte tablicu u nastavku), a zatim pritisnite gumb.
- 3 Ponavljajte korak 2 dok ne odaberete/aktivirate željenu stavku.
- 4 Pritisnite i držite / da biste napustili funkciju.

Da biste se vratili na prethodnu stavku za podešavanje pritisnite / .

Podrazumijevano: [XX]

[MIC GAIN]	[-10] do [+10] ([-4]): Osetljivost mikrofona povećava se s povećanjem broja.
[NR LEVEL]	[LEVEL -5] do [LEVEL +5] ([LEVEL 0]): Podesite razinu smanjenja buke dok se tijekom telefonskog razgovora buka ne svede na najmanju mjeru.
[ECHO CANCEL]	[LEVEL -5] do [LEVEL +5] ([LEVEL 0]): Prilagodavanje vremena kašnjenja za poništavanje jeka, sve dok se tijekom razgovora ne postigne najmanja jeka.

- Kvaliteta poziva može ovisiti o mobilnom telefonu.



Odaberite postavke za odgovaranje na poziv

- 1 Pritisnite da biste pristupili Bluetooth načinu rada.
- 2 Okrenite gumb glasnoće za odabir [SETTINGS], a zatim pritisnite gumb.
- 3 Okrenite gumb glasnoće za odabir [AUTO ANSWER], a zatim pritisnite gumb.
- 4 Okrenite gumb glasnoće da biste odabrali vrijeme (u sekundama) kako bi jedinica automatski uzvratila poziv, a zatim pritisnite gumb.
[01] do [30], ili odaberite [OFF] za otkazivanje. (Podrazumijevano: [OFF])
- 5 Pritisnite i držite / da biste napustili funkciju.

Da biste se vratili na prethodnu stavku za podešavanje pritisnite / .

Pozivanje broja

Pozivanje broja možete izvršiti s popisa prethodnih poziva, iz imenika ili biranjem broja. Pozivanje glasom je također moguće ako je vaš mobilni telefon opremljen ovom značajkom.

- 1 Pritisnite  da biste pristupili Bluetooth načinu rada.**
Pojavljuje se "(Naziv prvog uređaja)".
 - Ako su povezana dva Bluetooth telefona, ponovno pritisnite  za prebacivanje na drugi telefon.
Pojavljuje se "(Naziv drugog uređaja)".
- 2 Okrenite gumb glasnoće za odabir stavke (pogledajte tablicu u nastavku), a zatim pritisnite gumb.**
- 3 Ponavljajte korak 2 dok željena stavka nije odabrana ili slijedite navedene upute za odabranu stavku.**
- 4 Pritisnite i držite  da biste napustili funkciju.**



Da biste se vratili na prethodnu stavku za podešavanje pritisnite .

[CALL HISTORY] (Primjenjivo samo ako telefon podržava PBAP)

- 1 Pritisnite gumb za jačinu zvuka kako biste odabrali ime i telefonski broj.**
 - Poruka "I" naznačuje primljene, "O" naznačuje poslane, a "M" naznačuje propuštene pozive.
 - Pritisnite DISP kako biste promijenili kategoriju zaslona (NUMBER ili NAME).
 - Poruka "NO DATA" prikazuje se ako nema zapisa povijesti ili brojeva poziva.
- 2 Pritisnite gumb glasnoće da biste pozvali.**

[PHONE BOOK]

(Primjenjivo samo ako telefon podržava PBAP)

- 1 Brzo okrenite gumb za jačinu zvuka kako biste ušli u način pretraživanja po abecedi (ako se u imeniku nalazi puno kontakata).**
Prikazat će se prvi izbornik (ABCDEFGHIJK).
 - Da biste krenuli na drugi izbornik (LMNOPQRSTU ili WXYZ1*), pritisnite **2  / 1 **
 - Okrenite gumb za jačinu zvuka ili pritisnite **◀◀ / ▶▶** i kako biste odabrali željeno prvo slovo, a zatim pritisnite gumb.
Za pretraživanje s brojkama odaberite "1", a za pretraživanje sa simbolima odaberite "✖".
- 2 Okrenite gumb glasnoće za odabir naziva, a zatim pritisnite gumb.**
- 3 Okrenite gumb glasnoće za odabir telefonskog broja, a zatim pritisnite gumb da biste pozvali.**
 - Za korištenje imenika s ovom jedinicom svakako dopustite pristup ili prijenos s pametnog telefona. Ovisno o spojenom telefonu, postupak se može razlikovati.
 - Kontakti su podijeljeni u sljedeće kategorije: HM (kućni), OF (ured), MO (mobitel), OT (ostalo), GE (opći)
 - Ova jedinica može prikazati samo slova bez dijakritičkih znakova. (Slovo poput "Ů" bit će prikazano kao "U").

[NUMBER DIAL]

- 1 Okrenite gumb glasnoće da biste odabrali broj (0 do 9) ili znak (✖, #, +).**
 - 2 Pritisnite **◀◀ / ▶▶** i da biste se pomaknuli u položaj za unos.**
Ponovite korake 1 i 2 dok ne unesete sve telefonske brojeve.
 - 3 Pritisnite gumb glasnoće da biste pozvali.**
(koristeći daljnjski upravljač)
- 1 Pritisnite tipke s brojem (0 do 9) da biste unijeli telefonski broj.**
 - 2 Pritisnite  da biste pozvali.**

[VOICE]

Izgovorite ime kontakta kojeg želite pozvati ili glasovnu naredbu za upravljanje funkcijama telefona. (Pogledajte također "Pozivanje broja pomoću značajke prepoznavanja glasa" na stranici 17.)

[LOW]/[MID]/[FULL]: Pokazuje jačinu baterije.*

[NO SIGNAL]/[LOW]/[MID]/[MAX]: Pokazuje jačinu trenutno primljenog signala.*

* Funkcionalnost ovisi o vrsti telefona koji se koristi.

Bluetooth®

■ Pozivanje broja pomoću značajke prepoznavanja glasa

- 1 Pritisnite i držite  kako biste aktivirali značajku prepoznavanja glasa na povezanom telefonu.
 - 2 Izgovorite ime kontakta kojeg želite pozvati ili glasovnu naredbu za upravljanje funkcijama telefona.
- Podržane značajke prepoznavanja glasa razlikuju se kod svakog telefona. Za dodatne informacije pogledajte priručnik s uputama za povezani telefon.

Spremanje kontakta u memoriju

Možete povezati do 6 kontakata s gumbima s brojem (1 do 6).



- 1 Pritisnite  da biste pristupili Bluetooth načinu rada.
- 2 Okrenite gumb glasnoće za odabi [CALL HISTORY], [PHONE BOOK] ili [NUMBER DIAL], a zatim pritisnite gumb.
- 3 Okrenite gumb glasnoće da biste odabrali kontakt ili unesite telefonski broj.
Ako je kontakt odabran, pritisnite gumb za jačinu zvuka kako bi se prikazao telefonski broj.
- 4 Pritisnite i držite jedan od gumba s brojem (1 do 6).
Poruka "STORED" prikazuje se kad je kontakt spremljen.

Da biste kontakt izbrisali iz pripremljene memorije, odaberite [NUMBER DIAL] u koraku 2, spremite prazan broj u koraku 3 i nastavite na korak 4.

Nazovite registrirani broj



- 1 Pritisnite  da biste pristupili Bluetooth načinu rada.
- 2 Pritisnite jedan od gumba s brojem (1 do 6).
- 3 Pritisnite gumb glasnoće da biste pozvali.
Ako nema spremljenih kontakata, pojavljuje se poruka "NO MEMORY".

Podešenja načina rada Bluetooth

- 1 Pritisnite gumb glasnoće da biste pristupili u [FUNCTION].
- 2 Okrenite gumb glasnoće za odabir stavke (pogledajte tablicu u nastavku), a zatim pritisnite gumb.
- 3 Ponavljajte korak 2 dok željena stavka nije odabrana ili slijedite navedene upute za odabranu stavku.
- 4 Pritisnite i držite  /  da biste napustili funkciju.

Da biste se vratili na prethodnu stavku za podešavanje pritisnite  / .

Podrazumijevano: [XX]

[BT MODE]	
[PHONE SELECT]	Odabire povezivanje ili odspajanje telefonskog ili audio uređaja. "✳" pojavljuje se ispred naziva spojenog uređaja. "▷" pojavljuje se ispred trenutnog audio uređaja za reprodukciju.
[AUDIO SELECT]	<ul style="list-style-type: none">• Istovremeno možete povezati najviše dva Bluetooth telefona i jedan Bluetooth audio uređaj.
[DEVICE DELETE]	<ol style="list-style-type: none">1 Okrenite gumb glasnoće za odabir uređaja koji želite izbrisati, a zatim pritisnite gumb.2 Okrenite gumb glasnoće za odabir [YES] ili [NO], a zatim pritisnite gumb.
[PIN CODE EDIT] (0000)	Promjena PIN koda (do 6 znamenki). <ol style="list-style-type: none">1 Okrenite gumb glasnoće da biste odabrali broj.2 Pritisnite  /  da biste se pomaknuli u položaj za unos. Ponovite korake 1 i 2 dok ne unesete cijeli PIN broj.3 Pritisnite gumb glasnoće da biste potvrdili.
[RECONNECT]	[ON]: Jedinica se automatski ponovno povezuje kad je posljednje korišteni uređaj Bluetooth unutar dometa prikladnog za povezivanje. ; [OFF]: Poništavanje.
[AUTO PAIRING]	Za KMM-BT358 / KMM-BT309 : [ON]: Jedinica se automatski uparuje s podržanim Bluetooth uređajem (iPhone/iPod touch) kad se priključi putem USB ulaznog priključka. Ovisno o inačici operativnog sustava na povezanom uređaju, ova funkcija možda neće raditi. ; [OFF]: Poništavanje.

Bluetooth®

[INITIALIZE]

[YES]: Inicijalizira sve Bluetooth postavki (uključujući spremljena uparivanja, telefonski imenik itd.) ; [NO]: Poništavanje.

Način Bluetooth ispitivanja

Možete provjeriti povezanost podržanog profila između Bluetooth uređaja i jedinice.

- Pripazite da nije uparen uređaj Bluetooth.

1 Pritisnite i držite .

Na zaslonu se prikazuje "PLEASE PAIR YOUR PHONE PIN 0000".

2 Pretražite i odaberite naziv vašeg prijavnika ("KMM-BT358"/"KMM-BT309"/"KMM-BT209") na Bluetooth uređaju.

3 Pokrenite Bluetooth uređaj kako biste potvrdili usklađivanje.

Na zaslonu trepće poruka "TESTING".

Nakon ispitivanja prikazuje se rezultat povezanosti (OK ili NG).

PAIRING: Stanje uparivanja

HF CNT: Kompatibilnost s profilom slobodnih ruku (Hands-Free, HFP)

AUD CNT: Kompatibilnost s profilom napredne distribucije zvuka (A2DP)

PB DL: Kompatibilnost s profilom pristupa telefonskom imeniku (PBAP)

Kako biste poništili način rada provjere, pritisnite i držite  SRC kako biste ugasili uređaj.



BLUETOOTH — Audio

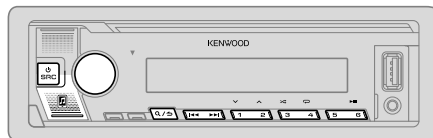











- Radnje i prikazi zaslona mogu se razlikovati ovisno o njihovoj dostupnosti na povezanom uređaju.
- Ovisno o spojenom uređaju, neke značajke možda neće raditi s vašim uređajem.



Dok je izvor BT AUDIO, možete se povezati na pet Bluetooth audio uređaja i prebacivati se između tih pet uređaja.

Slušajte audio reproduktor putem Bluetooth veze

- 1 Pritisnite  SRC za (ili pritisnite SRC na daljinskom upravljaču) za odabir BT AUDIO.
 - Pritisnite  kako biste direktno unijeli BT AUDIO.
- 2 Audio player koristite preko Bluetootha da biste pokrenuli reprodukciju.

Da biste upravljali	Na prednjoj ploči	Na daljinskom upravljaču
Reprodukcija/ zaustavljanje	Pritisnite 6  .	Pritisnite ENT  .
Odabir grupe ili mape	Pritisnite 2  / 1  .	Pritisnite #FM+/*AM-.
Preskakanje naprijed/ natrag	Pritisnite  /  .	Pritisnite  /  (+).
Brzo reproduciranje naprijed/natrag	Pritisnite i držite  /  .	Pritisnite i držite  /  (+).

Bluetooth®

Da biste upravljali	Na prednjoj ploči
Ponavlanje reprodukcije	Uzastopno pritisnite 4 ↻. [ALL REPEAT], [FILE REPEAT], [GROUP REPEAT], [REPEAT OFF]
Nasumična reprodukcija	Pritisnite i držite 3 ⌘ da odaberete [ALL RANDOM] ili [GROUP RANDOM]. <ul style="list-style-type: none">Pritisnite 3 ⌘ kako biste odabrali [RANDOM OFF].
Odaberite datoteke s mape/ popisa	Pogledajte naslov "Odaberite datoteku za reprodukciju" na stranici 11.
Izvršite prebacivanje između povezanih Bluetooth audio uređaja	Pritisnite 5. (Pritisak na tipku "Play (Reprodukcija)" na samom povezanom uređaju također uzrokuje prebacivanje zvučnog izlaza s uređaja.)

Slušajte iPod/iPhone putem Bluetootha (za **KMM-BT358** / **KMM-BT309**)

Možete slušati pjesme na iPod/iPhone uređaju putem Bluetootha na ovom uređaju.

Uzastopno pritisnite SRC da biste odabrali iPod BT.

- Možete koristiti iPod/iPhone na isti način kao i iPod/iPhone putem USB ulaznog terminala. (Stranica 9)
- Ako uključite iPod/iPhone na USB ulazni terminal dok slušate iPod BT izvor, izvor se automatski mijenja na iPod USB. Pritisnite SRC kako biste odabrali iPod BT zvor ako je uređaj još uvijek povezan putem Bluetootha.

Postavke zvuka

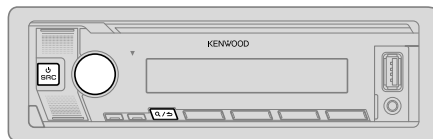

- Pritisnite gumb glasnoće da biste pristupili u [FUNCTION].
- Okrenite gumb glasnoće za odabir stavke (pogledajte tablicu u nastavku), a zatim pritisnite gumb.
- Ponavljajte korak 2 dok ne odaberete/aktivirate željenu stavku.
- Pritisnite i držite Q/↵ da biste napustili funkciju.

(ili koristeći daljinski upravljač)

- Pritisnite AUD da biste pristupili načinu [AUDIO CONTROL].
- Pritisnite ▲/▼ za odabir stavke, zatim pritisnite ENT ►||.

Da biste se vratili na prethodnu stavku za podešavanje pritisnite Q/↵.

Podrazumijevano: **[XX]**

[AUDIO CONTROL]	
[SUB-W LEVEL]	[LEVEL -50] do [LEVEL +10] ([LEVEL 0]): Prilagodavanje izlazne razine subwoofera.
[EASY EQ]	Prilagodava vaše postavke zvuka. <ul style="list-style-type: none">Postavke se pohranjuju pod [USER] u dijelu [PRESET EQ].Odabrane postavke mogu utjecati na trenutne postavke za [MANUAL EQ]. (Podrazumijevano: [LEVEL 0])
[SW]:	[LEVEL -50] do [LEVEL +10] [LEVEL 0]
[BASS]:	[LEVEL -9] do [LEVEL +9] [LEVEL 0]
[MID]:	[LEVEL -9] do [LEVEL +9] [LEVEL 0]
[TRE]:	[LEVEL -9] do [LEVEL +9] [LEVEL 0]

Postavke zvuka

[MANUAL EQ]	Prilagođava vaše postavke zvuka za svaki izvor. <ul style="list-style-type: none"> • Postavke se pohranjuju pod [USER] u dijelu [PRESET EQ]. • Odabrane postavke mogu utjecati na trenutne postavke za [EASY EQ].
[62.5HZ]	[LEVEL] [LEVEL -9] do [LEVEL +9] ([LEVEL 0]): Prilagođavanje razine koja će se memorirati za svaki izvor. (Prije prilagođavanja odaberite izvor koji želite prilagoditi.)
[BASS EXTEND]	[ON]: Uključivanje proširenog basa. ; [OFF]: Poništavanje.
[100HZ]/[160HZ]/ [250HZ]/[400HZ]/ [630HZ]/[1KHZ]/ [1.6KHZ]/[2.5KHZ]/ [4KHZ]/[6.3KHZ]/ [10KHZ]/[16KHZ]	[LEVEL -9] do [LEVEL +9] ([LEVEL 0]): Prilagođavanje razine koja će se memorirati za svaki izvor. (Prije prilagođavanja odaberite izvor koji želite prilagoditi.)
[Q FACTOR]	[1.35]/[1.50]/[2.00]: Prilagođavanje faktora kvalitete.
[PRESET EQ]	[NATURAL]/[ROCK]/[POPS]/[EASY]/[TOP40]/[JAZZ]/[POWERFUL]/ [USER]: Odabir pohranjenog ujednačavanja, pogodnog za glazbeni žanr. <ul style="list-style-type: none"> • Kad je prikaz demonstracije aktiviran (na početku je odabrano [ON], str. 25), [ROCK] se automatski bira kao [PRESET EQ]. – Ako postavite [DEMO MODE] na [OFF] (str. 25), [NATURAL] je odabrano kao zadana postavka za [PRESET EQ]. (Odaberite [USER] za korištenje postavki načinjenih u [EASY EQ] ili [MANUAL EQ].)
[BASS BOOST]	[LV1] do [LV5]: Odabir preferirane razine pojačanja basova. ; [OFF]: Poništavanje.
[LOUDNESS]	[LV1]/[LV2]: Odabire vaše željene niske ili visoke frekvencije za postizanje dobro uravnoteženog zvuka pri niskoj razini glasnoće. ; [OFF]: Poništavanje.
[SUBWOOFER SET]	[ON]: Uključivanje izlaza subwoofera. ; [OFF]: Poništavanje.
[FADER]	(Nije primjenjivo ako je odabrana trosmjerna skretnica.) (Stranica 7) [R15] do [F15] ([O]): Prilagođava izlazni balans prednjeg i stražnjeg zvučnika.

[BALANCE]	[L15] do [R15] ([O]): Prilagođavanje izlaznog balansa lijevog i desnog zvučnika.
[VOLUME OFFSET]	[-15] do [+6] ([O]): Odabire početnu razinu glasnoće svakog izvora uspoređivanjem s razinom glasnoće FM-a. (Prije prilagođavanja odaberite izvor koji želite prilagoditi.)
[SOUND EFFECT]	
[SOUND RECNRSTR] (Rekonstrukcija zvuka)	(Nije primjenjivo kada je izvor RADIO ili AUX.) [ON]: Stvara stvarni zvuk kompenzacijom komponenata visoke frekvencije i obnavljanjem vremena rasta krivulje koji se gube u kompresiji zvučnih podataka. ; [OFF]: Poništavanje.
[SPACE ENHANCE]	(Nije primjenjivo kada je izvor RADIO.) [SML]/[MED]/[LRG]: Virtualno poboljšava zvučni prostor. ; [OFF]: Poništavanje.
[SND REALIZER]	[LV1]/[LV2]/[LV3]: Virtualno čini zvuk realističnijim. ; [OFF]: Poništavanje.
[STAGE EQ]	[LOW]/[MID]/[HI]: Virtualno prilagođava položaj zvuka sa zvučnika. ; [OFF]: Poništavanje.
[DRIVE EQ]	[ON]: Pojačava frekvenciju kako bi se smanjila buka izvan vozila ili buka kotača. ; [OFF]: Poništavanje.
[SPEAKER SIZE]	Ovisno o odabranoj vrsti skretnice (pogledajte "Promjena vrste skretnice" na stranici 7), prikazat će se stavke postavki dvosmjerne ili trosmjerne skretnice.
[X' OVER]	(Pogledajte "Postavke skretnice" na stranici 21.) Po zadanoj postavci odabrana je dvosmjerna skretnica.
[DTA SETTINGS]	Postavke potražite u dijelu "Postavke za digitalno poravnanje vremena" na stranici 22.
[CAR SETTINGS]	

- **KMM-BT209**: Za dvo-smjernu unakrsnu frekvenciju: [SUB-W LEVEL]/[SUBWOOFER SET] može se odabrati samo ako je [SWITCH PREOUT] postavljeno na [SUB-W]. (Stranica 6)
- [SUB-W LEVEL] može se odabrati samo ako je [SUBWOOFER SET] postavljeno na [ON].

Postavke zvuka

Postavke skretnice

U nastavku su navedene sve dostupne postavke dvosmjerne i trosmjerne skretnice.

SPEAKER SIZE

Odabire prema veličini spojenog zvučnika za optimalne performanse.

- Postavke frekvencije i pojačanja automatski se odabiru za unakrsnu frekvenciju odabranog zvučnika.
- Ako je izabrano **[NONE]** za sljedeći zvučnik u dijelu **[SPEAKER SIZE]**, postavka **[X' OVER]** odabranog zvučnika neće biti dostupna.
 - 2-smjerna unakrsna frekvencija: **[TWEETER]** od **[FRONT]/[REAR]/[SUBWOOFER]**
 - 3-smjerna unakrsna frekvencija: **[WOOFER]**

X' OVER (unakrsna frekvencija)

- **[FRQ]/[F-HPF FRQ]/[R-HPF FRQ]/[SW LPF FRQ]/[HPF FRQ]/[LPF FRQ]**: Prilagođava frekvenciju skretnice za odabrane zvučnike (visokopropusni ili niskopropusni filter).
Ako je odabrano **[THROUGH]**, svi signali se šalju na odabrane zvučnike.
- **[SLOPE]/[F-HPF SLOPE]/[R-HPF SLOPE]/[SW LPF SLOPE]/[HPF SLOPE]/[LPF SLOPE]**: Prilagođava nagib skretnice.
Može se odabrati je bilo koju postavku, osim ako je za frekvenciju skretnice odabrano **[THROUGH]**.
- **[SW LPF PHASE]/[PHASE]**: Odabire fazu izlaza zvučnika kako bi se uskladila s izlazom drugog zvučnika.
- **[GAIN LEFT]/[GAIN RIGHT]/[F-HPF GAIN]/[R-HPF GAIN]/[SW LPF GAIN]/[GAIN]**: Prilagođava izlaznu glasnoću odabranog zvučnika.

Stavke postavki dvosmjerne skretnice

[SPEAKER SIZE]		
[FRONT]	[SIZE]	[8CM]/[10CM]/[12CM]/[13CM]/[16CM]/[17CM]/[18CM]/[4×6]/[5×7]/[6×8]/[6×9]/[7×10]
	[TWEETER]	[SMALL]/[MIDDLE]/[LARGE]/[NONE] (nije spojeno)
[REAR]	[8CM]/[10CM]/[12CM]/[13CM]/[16CM]/[17CM]/[18CM]/[4×6]/[5×7]/[6×8]/[6×9]/[7×10]/[NONE] (nije spojeno)	
[SUBWOOFER]	[16CM]/[20CM]/[25CM]/[30CM]/[38CM OVER]/[NONE] (nije spojeno)	
[X' OVER]		
[TWEETER]	[FRQ]	[1KHZ]/[1.6KHZ]/[2.5KHZ]/[4KHZ]/[5KHZ]/[6.3KHZ]/[8KHZ]/[10KHZ]/[12.5KHZ]
	[GAIN LEFT]	[-8] do [0]
	[GAIN RIGHT]	[-8] do [0]
[FRONT HPF]	[F-HPF FRQ]	[30HZ]/[40HZ]/[50HZ]/[60HZ]/[70HZ]/[80HZ]/[90HZ]/[100HZ]/[120HZ]/[150HZ]/[180HZ]/[220HZ]/[250HZ]/[THROUGH]
	[F-HPF SLOPE]	[-6DB]/[-12DB]/[-18DB]/[-24DB]
	[F-HPF GAIN]	[-8] do [0]
[REAR HPF]	[R-HPF FRQ]	
	[R-HPF SLOPE]	Konfigurirajte postavke stražnjih zvučnika slično kao i prednjih zvučnika.
	[R-HPF GAIN]	

Postavke zvuka

[SUBWOOFER LPF]	[SW LPF FRQ]	[30HZ]/[40HZ]/[50HZ]/[60HZ]/[70HZ]/[80HZ]/[90HZ]/[100HZ]/[120HZ]/[150HZ]/[180HZ]/[220HZ]/[250HZ]/[THROUGH]
	[SW LPF SLOPE]	[-6DB]/[-12DB]/[-18DB]/[-24DB]
	[SW LPF PHASE]	[REVERSE] (180°)/[NORMAL] (0°)
	[SW LPF GAIN]	[-8] do [0]

- **KMM-BT209**: [SUBWOOFER] u [SPEAKER SIZE] i [SUBWOOFER LPF] u [X'OVER] može se odabrati samo kada je [SWITCH PREOUT] postavljen na [SUB-W] (str. 6) i [SUBWOOFER SET] je postavljen na [ON] (str. 20).
- **KMM-BT358 / KMM-BT309**: [SUBWOOFER] u [SPEAKER SIZE] i [SUBWOOFER LPF] u [X'OVER] može se odabrati samo kada je [SUBWOOFER SET] postavljen na [ON]. (Stranica 20)

Stavke postavki trosmjerne skretnice

[SPEAKER SIZE]		
[TWEETER]	[SMALL]/[MIDDLE]/[LARGE]	
[MID RANGE]	[8CM]/[10CM]/[12CM]/[13CM]/[16CM]/[17CM]/[18CM]/[4×6]/[5×7]/[6×8]/[6×9]	
[WOOFER]	[16CM]/[20CM]/[25CM]/[30CM]/[38CM OVER]/[NONE] (nije spojeno)	
[X' OVER]		
[TWEETER]	[HPF FRQ]	[1KHZ]/[1.6KHZ]/[2.5KHZ]/[4KHZ]/[5KHZ]/[6.3KHZ]/[8KHZ]/[10KHZ]/[12.5KHZ]
	[SLOPE]	[-6DB]/[-12DB]
	[PHASE]	[REVERSE] (180°)/[NORMAL] (0°)
	[GAIN]	[-8] do [0]

[MID RANGE]	[HPF FRQ]	[30HZ]/[40HZ]/[50HZ]/[60HZ]/[70HZ]/[80HZ]/[90HZ]/[100HZ]/[120HZ]/[150HZ]/[180HZ]/[220HZ]/[250HZ]/[THROUGH]
	[HPF SLOPE]	[-6DB]/[-12DB]
	[LPF FRQ]	[1KHZ]/[1.6KHZ]/[2.5KHZ]/[4KHZ]/[5KHZ]/[6.3KHZ]/[8KHZ]/[10KHZ]/[12.5KHZ]/[THROUGH]
	[LPF SLOPE]	[-6DB]/[-12DB]
	[PHASE]	[REVERSE] (180°)/[NORMAL] (0°)
	[GAIN]	[-8] do [0]
[WOOFER]	[LPF FRQ]	[30HZ]/[40HZ]/[50HZ]/[60HZ]/[70HZ]/[80HZ]/[90HZ]/[100HZ]/[120HZ]/[150HZ]/[180HZ]/[220HZ]/[250HZ]/[THROUGH]
	[SLOPE]	[-6DB]/[-12DB]
	[PHASE]	[REVERSE] (180°)/[NORMAL] (0°)
	[GAIN]	[-8] do [0]

- [WOOFER] u [SPEAKER SIZE] i [WOOFER] u [X'OVER] može se odabrati samo kada je [SUBWOOFER SET] postavljen na [ON]. (Stranica 20)

Postavke za digitalno poravnanje vremena

Digitalno poravnanje vremena postavlja vrijeme odgode rada zvučnika kako bi se stvorila prikladnija okolina za Vaše vozilo.

- Više informacija potražite u dijelu "Automatsko određivanje vremena odgode" na stranici 23.

Postavke zvuka

[DTA SETTINGS]	
[POSITION]	Odabire Vaš položaj slušanja (referentna točka). [ALL]: Ne kompenzira ; [FRONT RIGHT]: Prednje desno sjedalo ; [FRONT LEFT]: Prednje lijevo sjedalo ; [FRONT ALL]: Prednja sjedala • [FRONT ALL] prikazuje se samo kada je odabrano [Z-WAY X'OVER]. (Stranica 7)
[DISTANCE]	[0CM] do [610CM]: Pažljivo prilagodite udaljenost za ispravak. (Prije prilagođavanja odaberite izvor koji želite prilagoditi.)
[GAIN]	[-8DB] do [0DB]: Pažljivo prilagodite izlaznu glasnoću odabranog zvučnika. (Prije prilagođavanja odaberite izvor koji želite prilagoditi.)
[DTA RESET]	[YES]: Poništava postavke ([DISTANCE] i [GAIN]) odabranog [POSITION] na zadano. ; [NO]: Poništavanje.
[CAR SETTINGS]	
	Identificirajte tip svog automobila i lokaciju stražnjeg zvučnika kako biste izvršili prilagodbu za [DTA SETTINGS].
[CAR TYPE]	[COMPACT]/[FULL SIZE CAR]/[WAGON]/[MINIVAN]/[SUV]/ [MINIVAN(LONG)]: Odabire vrstu vozila. ; [OFF]: Ne kompenzira.
[R-SP LOCATION]	Odabire lokaciju stražnjih zvučnika na Vašem vozilu kako bi se izračunala najveća udaljenost od odabranog položaja slušanja (referentna točka). • [DOOR]/[REAR DECK]: Moguće je odabrati samo kada je [CAR TYPE] odabran kao [OFF], [COMPACT], [FULL SIZE CAR], [WAGON] ili [SUV]. • [2ND ROW]/[3RD ROW]: Moguće je odabrati samo kada je [CAR TYPE] odabran kao [MINIVAN] ili [MINIVAN(LONG)].

- Prije vršenja prilagodbe za [DISTANCE] i [GAIN] od [DTA SETTINGS], odaberite zvučnik koji želite prilagoditi:

Kada je odabran dvosmjerna skretnica:

[FRONT LEFT]/[FRONT RIGHT]/[REAR LEFT]/[REAR RIGHT]/[SUBWOOFER]

- Možete odabrati samo [REAR LEFT], [REAR RIGHT] i [SUBWOOFER] ako je odabrana druga postavka osim [NONE] za [REAR] i [SUBWOOFER] od [SPEAKER SIZE]. (Stranica 21)

- **[KMM-BT209]**: [SUBWOOFER] se može odabrati samo kada je [SWITCH PREOUT] postavljen na [SUB-W] (stranica 6) i [SUBWOOFER SET] postavljen na [ON] (stranica 20).

Kada je odabran trosmjerna skretnica:

[TWEETER LEFT]/[TWEETER RIGHT]/[MID LEFT]/[MID RIGHT]/[WOOFER]

- Možete odabrati samo [WOOFER] ako je odabrana druga postavka osim [NONE] za [WOOFER] od [SPEAKER SIZE]. (Stranica 22)
- [R-SP LOCATION] od [CAR SETTINGS] moguće je odabrati samo ako:
 - Je odabrana dvosmjerna skretnica. (Stranica 7)
 - Druga postavka osim [NONE] odabrana je za [REAR] od [SPEAKER SIZE]. (Stranica 21)

Automatsko određivanje vremena odgode

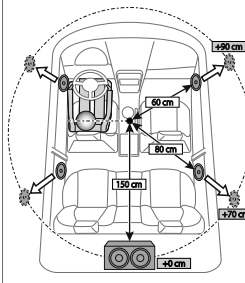

Ako navedete udaljenost od trenutno postavljeno položaja za svaki zvučnik, vrijeme odgode bit će automatski izračunato.

- 1 Postavite [POSITION] i odredite mjesto slušanja kao referentnu točku (referentna točka za [FRONT ALL] će biti središte između desne i lijeve strane na prednjim sjedalima).
- 2 Izmjerite udaljenosti od referentne točke do zvučnika.
- 3 Izračunajte udaljenost između najudaljenijeg zvučnika (subwoofer na slici) i ostalih zvučnika.
- 4 Postavite [DISTANCE] izračunatu u 3 koraku za pojedinačne zvučnike.
- 5 Prilagodite [GAIN] za pojedinačne zvučnike.

Primjer: Kada je [FRONT ALL] odabran kao položaj slušanja.

Postavke zaslona

Identifikacija zone kod postavki boje i svjetline

KMM-BT358

KMM-BT309

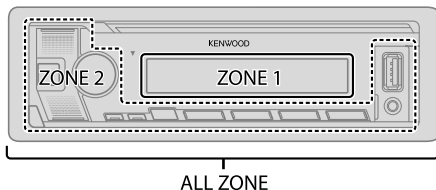

Identifikacija zone kod postavki svjetline

KMM-BT209

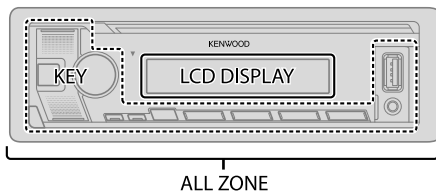

Postavljanje regulatora svjetline

Pritisnite i držite DISP da biste uključili ili isključili regulator svjetline.

- Nakon što pritisnete i zadržite ovu tipku, postavka [DIMMER] će se prebrisati.

Promjena postavki na zaslonu

- 1 Pritisnite gumb glasnoće da biste pristupili u [FUNCTION].
- 2 Okrenite gumb glasnoće za odabir stavke (pogledajte tablicu u nastavku), a zatim pritisnite gumb.
- 3 Ponavljajte korak 2 dok željena stavka nije odabrana ili slijedite navedene upute za odabranu stavku.
- 4 Pritisnite i držite **Q/S** da biste napustili funkciju.

Da biste se vratili na prethodnu stavku za podešavanje pritisnite **Q/S**.

Podrazumijevano: [XX]

[DISPLAY]

[COLOR SELECT]

Za **KMM-BT358** / **KMM-BT309**:

Odabire boje osvijetljenja zasebno za [ALL ZONE], [ZONE 1] i [ZONE 2].

1 Odaberite zonu. (Pogledajte sliku u lijevom stupcu.)

2 Odaberite zadanu boju odabrane zone. (Stranica 25)

Podrazumijevano: [VARIABLE SCAN]

Kako biste izradili vlastitu boju, odaberite [CUSTOM R/G/B]. Boja koju ste izradili može se pohraniti u [CUSTOM R/G/B].

1 Pritisnite gumb glasnoće da biste pristupili detaljnom prilagođavanju boje.

2 Pritisnite **◀▶** da biste odabrali boju ([R]/[G]/[B]) koju želite prilagoditi.

3 Okrenite gumb glasnoće da biste prilagodili razinu ([0] do [9]), a zatim pritisnite gumb.

[DIMMER]

Prigušivanje osvijetljenja zaslona.

[ON]: Uključen je regulator svjetline zaslona.

[OFF]: Isključen je regulator svjetline.

[DIMMER TIME]: Postavite vrijeme za uključivanje prigušivača i isključivanje prigušivača svjetla.

1 Okrenite gumb glasnoće da biste prilagodili vrijeme za [ON], a zatim pritisnite gumb.

2 Okrenite gumb glasnoće da biste prilagodili vrijeme za [OFF], a zatim pritisnite gumb.

Podrazumijevano: [ON]: [18:00]; [OFF]: [6:00]

Postavke zaslona

[BRIGHTNESS]	Postavlja svjetlinu za dan i noć odvojeno. 1 [DAY]/[NIGHT]: Odaberite dan ili noć. 2 Odaberite zonu. (Pogledajte sliku na stranici br. 24.) 3 [LVL00] do [LVL31]: Postavite razinu svjetline.
[TEXT SCROLL]	[ONCE]: Jednom prelazi informacije na zaslonu. ; [AUTO]: Ponavlja prelaženje svakih 5 sekundi. ; [OFF]: Poništavanje.
[LEVEL METER]	Za KMM-BT358 / KMM-BT309 : [ON]: Prikazuje mjerač razine u prozoru zaslona (prikazano dolje). ; [OFF]: Poništavanje.  Mjerač razine
[CLOCK]	
[CLOCK DISPLAY]	[ON]: Vrijeme sata pokazuje se na zaslonu i kada je uređaj ugašen. ; [OFF]: Poništavanje.
[DEMO MODE]	[ON]: Automatski aktivira demonstraciju zaslona ako tijekom 15 sekundi nije izvršena nikakva radnja. ; [OFF]: Deaktiviranje.

Pohranjene boje:

[INITIAL COLOR]/[VARIABLE SCAN]/[CUSTOM R/G/B]/[RED1]/[RED2]/[RED3]/[PURPLE1]/[PURPLE2]/[PURPLE3]/[PURPLE4]/[BLUE1]/[BLUE2]/[BLUE3]/[SKYBLUE1]/[SKYBLUE2]/[LIGHTBLUE]/[AQUA1]/[AQUA2]/[GREEN1]/[GREEN2]/[GREEN3]/[YELLOWGREEN1]/[YELLOWGREEN2]/[YELLOW]/[ORANGE1]/[ORANGE2]/[ORANGERED]

Ugradnja/Povezivanje

Ovaj je odjeljak namijenjen profesionalnom instalateru.
Za svaku sigurnost ove radove ožičavanja i ugradnje prepustite stručnjaku.
Potražite savjet prodavača audio opreme za vozila.

▲ UPOZORENJE

- Uređaj se može koristiti samo uz istosmjerno napajanje od 12 V i negativnim kontaktom na masi.
- Prije spajanja žica i ugradnje odvojite negativni priključak akumulatora.
- Nemojte spajati žicu akumulatora (žuto) i žicu paljenja (crveno) na šasiju vozila ili na žicu uzemljenja (crno) kako biste spriječili kratki spoj.
- Za sprječavanje kratkog spoja:
 - Izolirajte nespojene žice vinilnom trakom.
 - Pobrinite se da je uređaj nakon ugradnje ponovno povezan s masom vozila.
 - Zaštitite žice kablskim spojnicama i omotajte vinilnu traku oko žica koje dolaze u kontakt s metalnim dijelovima radi zaštite žica.

▲ OPREZ

- Uređaj ugradite na konzolu vašeg vozila. Ne dirajte metalne dijelove ovoga uređaja tijekom i kratko vrijeme nakon uporabe uređaja. Metalni dijelovi poput kućišta i prijenosnika topline mogu biti vrući.
- Ne priključujte ⊖ žice zvučnika na šasiju automobila ili uzemljenje (crno) ili paralelno.
- Montirajte uređaj pod kutom manjim od 30°.
- Ako kablski snop vašeg vozila nema priključak paljenja, spojite žicu paljenja (crveno) na priključak kutije osigurača u vozilu koji pruža istosmjerno napajanje 12 V, te se uključuje i isključuje pomoću kontaktnog ključa.
- Držite sve kablove dalje od metalnih dijelova koji odvođe toplinu.
- Nakon ugradnje uređaja, provjerite da li ispravno rade stop svjetla, pokazivači smjera, brisači i druga oprema na vozilu.
- Ako pregori osigurač, prvo provjerite da žice ne dodiruju šasiju vozila, a zatim zamijenite stari osigurač s novim osiguračem iste jačine.

Ugradnja/Povezivanje

Popis dijelova za ugradnju

(A) Prednja ploča (×1)



(B) Ukrasna ploča (×1)



(C) Navlaka za ugradnju (×1)

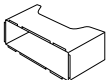

(D) Oklapanje ožičenja (×1)

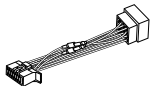

(E) Alat za uklanjanje (×2)



Osnovni postupak

- 1 Uklonite ključ iz kontaktne brave, a zatim odvojite priključak \ominus akumulatora vozila.
- 2 Pravilno spojite žice.
Pogledajte "Povezivanje žica" na stranici 28.
- 3 Ugradite uređaj u vozilo.
Pogledajte sljedeće poglavlje "Postavljanje uređaja (instrumentalna ploča)".
- 4 Ponovno spojite \ominus priključak akumulatora vozila.
- 5 Pritisnite \odot SRC kako biste uključili napajanje.
- 6 Odvojite prednju ploču i resetirajte jedinicu u roku od 5 sekunda.
(Stranica 4)

Postavljanje uređaja (instrumentalna ploča)

1

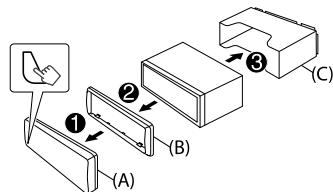

2

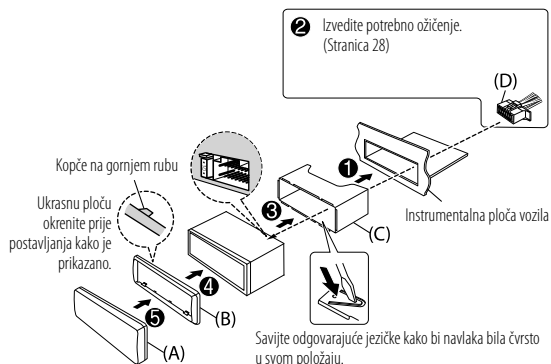

Ugradnja/Povezivanje

Uklanjanje jedinice

- 1 Skinite prednju ploču.
- 2 Uklonite ukrasnu ploču
- 3 Umetnite alate za skidanje duboko u utore sa svake strane uređaja, a zatim pratite strelice na slici.

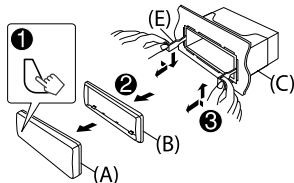

Spajanje vanjskih komponenti

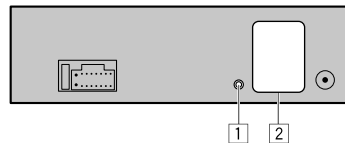

Br. Dio

- 1 Utičnica za mikروفon (stranica 13)
- 2 Izlazni priključci (Pogledajte sljedeće "Spojite vanjska pojačala putem izlaznih priključaka".)

Spojite vanjska pojačala putem izlaznih priključaka

Kad spajate vanjsko pojačalo na izlazne priključke ovog uređaja, čvrsto spojite žicu za uzemljenje pojačala na karoseriju automobila kako biste izbjegli oštećenje jedinice.

Model	Izlazni priključci	2-smjerna unakrsna frekvencija	3-smjerna unakrsna frekvencija
KMM-BT358 / KMM-BT309		REAR: Stražnji izlaz	Izlaz zvučnika za visoke tonove
		FRONT: Prednji izlaz	Izlaz srednjeg raspona
		SW: Subwoofer izlaz	Izlaz zvučnika za duboke tonove
KMM-BT209		REAR/SW: Stražnji/subwoofer izlaz	Izlaz zvučnika za duboke tonove

Ugradnja/Povezivanje

Povezivanje žica

Ako vaš automobil nema ISO priključak:

Preporučujemo instalaciju jedinice s prilagođenim kabelskim snopom dostupnim na tržištu koji odgovara vašem automobilu te da taj zadatak prepustite profesionalcu zbog vlastite sigurnosti. Potražite savjet prodavača audio opreme za vaš automobil.

Spajanje ISO priključka na nekim VW/Audi ili Opel (Vauxhall) automobilima

Možda će biti potrebno da na prikazani način prilagodite ožičenje isporučenog snopa.

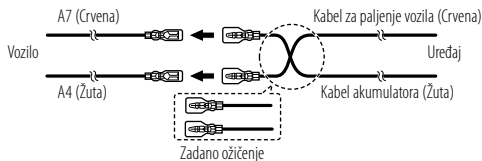

Igla	Boja i funkcija (za ISO poveznike)
A4	Žuta : Akumulator
A5	Plavo/bijela*1 : Napajanje
A7	Crvena : Paljenje (parkirni položaj - ACC)
A8	Crna : Uzemljenje
B1	Ljubičasta ⊕ : Stražnji zvučnik (desni)
B2	Ljubičasto/crna ⊖ : Za trosmjernu skretnicu: Zvučnik za visoke tonove (desno)
B3	Siva ⊕ : Prednji zvučnik (desni)
B4	Sivo/crna ⊖ : Za trosmjernu skretnicu: Zvučnik za tonove srednjeg raspona (desno)
B5	Bijela ⊕ : Prednji zvučnik (lijevi)
B6	Bijelo/crna ⊖ : Za trosmjernu skretnicu: Zvučnik za tonove srednjeg raspona (lijevo)
B7	Zelena ⊕ : Stražnji zvučnik (lijevi)
B8	Zeleno/crna ⊖ : Za trosmjernu skretnicu: Zvučnik za visoke tonove (lijevo)

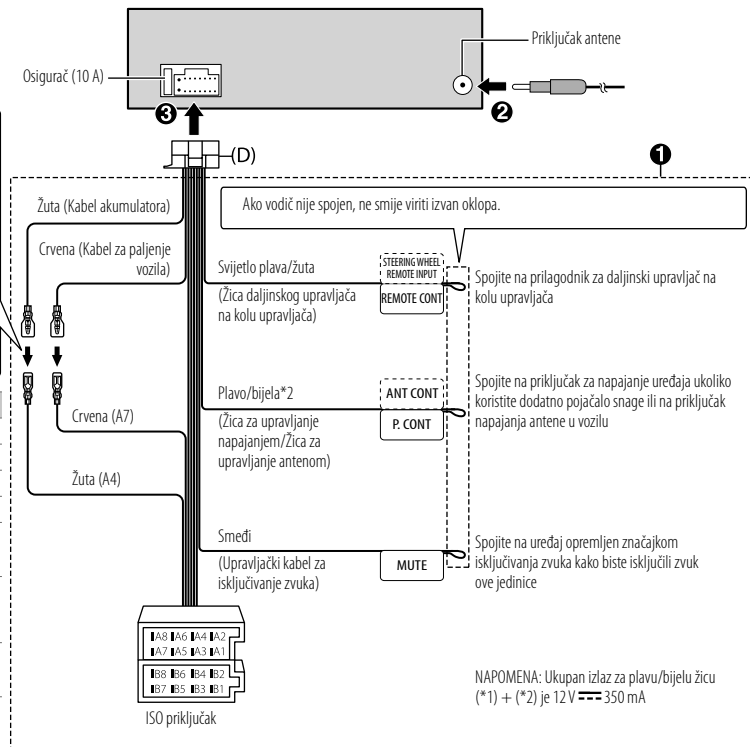

Reference

Održavanje

Čišćenje uređaja

Nečistoću s prednje ploče obrišite suhim silikonom ili mekanom krpom.

Čišćenje priključka

Odvojite masku i pamučnim štapićem pažljivo očistite priključak. Pazite da ne oštetite spojnik.



Priključak (na stražnjoj strani maske)

Dodatni podaci

- Za:
- Najnovija ažuriranja firmvera i najnoviji popis kompatibilnih stavki
 - KENWOOD originalna aplikacija
 - Ostale najnovije informacije

Posjetite <<https://www.kenwood.com/cs/ce/>>.

Reprodukcijske datoteke

- USB uređaj za masovnu pohranu podataka:

Audio datoteke koje se mogu reproducirati:

KMM-BT358 / KMM-BT309: MP3 (.mp3), WMA (.wma), AAC (.aac), AAC (.m4a), WAV (.wav), FLAC (.flac)

KMM-BT209: MP3 (.mp3), WMA (.wma), WAV (.wav), FLAC (.flac)

Sustav datoteka koji se može reproducirati: FAT12, FAT16, FAT32

Čak i kada su audio datoteke usklađene s gore navedenim standardima, reprodukcija možda neće biti moguća, ovisno o uvjetima ili stanju medija ili uređaja.

- Za detaljnije informacije i napomene o audio datotekama koje je moguće reproducirati posjetite <<https://www.kenwood.com/cs/ce/audiofile/>>.

0 USB uređajima

- Ne možete priključiti USB uređaj pomoću USB čvorišta.
- Priključivanje kabela duljeg od 5 m može uzrokovati neispravnu reprodukciju.
- Ovaj uređaj ne može prepoznati USB uređaj ako njegov nazivni napon nije 5 V i ako je struja veća od 1,5 A.

0 uređajima iPod/iPhone

- Made for
 - iPod touch (6th generation)
 - iPhone 5S, 6, 6 Plus, 6S, 6S Plus, SE, 7, 7 Plus, 8, 8 Plus, X, XS, XS MAX, XR, 11, 11 Pro, 11 Pro MAX, SE (2nd generation), 12, 12 Mini, 12 Pro, 12 Pro MAX
- Slijed skladbi prikazan u izborniku za odabir na ovoj jedinici može se razlikovati od slijeda za iPod/iPhone.
- Ovisno o verziji operativnog sustava uređaja iPod/iPhone, neke funkcije možda neće raditi na ovoj jedinici.

Promjena informacija na zaslonu

Za **KMM-BT358** / **KMM-BT309**:

Svaki put kada pritisnete DISP, mijenjaju se prikazane informacije.

- Ako informacije nisu dostupne ili zapisane, prikazat će se poruke "NO TEXT", "NO INFO" ili druge informacije (npr. naziv stanice) ili neće biti prikazano ništa.

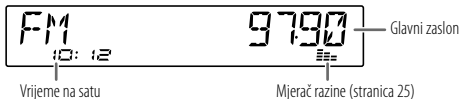

Za **KMM-BT209**:

Svaki put kada pritisnete DISP, mijenjaju se prikazane informacije.

- Ako informacije nisu dostupne ili zapisane, prikazat će se poruke "NO TEXT", "NO INFO" ili druge informacije (npr. naziv stanice) ili neće biti prikazano ništa.

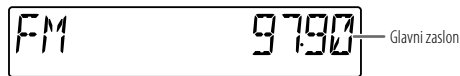

Naziv izvora	Informacija na zaslonu: Glavni zaslon
STANDBY	Naziv izvora → Datum → povratak na početak
RADIO	Frekvencija → Datum → povratak na početak
	Samo za stanice u FM Radio Data System: Naziv stanice/Vrsta programa → Tekst radiostanice → Tekst radiostanice+ → Tekst radiostanice+ naslov pjesme/Tekst radiostanice+ izvođač → Frekvencija → Datum → povratak na početak
USB	Za MP3/WMA/AAC/WAV/FLAC datoteke: Naslov pjesme/Izvođač → Naziv albuma/Izvođač → Naziv mape → Naziv datoteke → Vrijeme reprodukcije → Datum → povratak na početak
iPod USB/iPod BT	Naslov pjesme/Izvođač → Naziv albuma/Izvođač → Vrijeme reprodukcije → Datum → povratak na početak
BT AUDIO	Naslov pjesme/Izvođač → Naziv albuma/Izvođač → Vrijeme reprodukcije → Datum → povratak na početak
AUX	Naziv izvora → Datum → povratak na početak



Naziv izvora	Informacija na zaslonu: Glavni zaslon
STANDBY	Naziv izvora/Sat → Sat → povratak na početak
RADIO	Naziv izvora/Sat → Frekvencija → Sat → povratak na početak
	Samo za stanice u FM Radio Data System: Naziv izvora/Sat → Naziv stanice/Vrsta programa → Tekst radiostanice → Tekst radiostanice+ → Tekst radiostanice+ naslov pjesme/Tekst radiostanice+ izvođač → Frekvencija → Sat → povratak na početak
USB	Za MP3/WMA/WAV/FLAC datoteke: Naziv izvora/Sat → Naslov pjesme/Izvođač → Naziv albuma/Izvođač → Naziv mape → Naziv datoteke → Vrijeme reprodukcije → Sat → povratak na početak
BT AUDIO	Naziv izvora/Sat → Naslov pjesme/Izvođač → Naziv albuma/Izvođač → Vrijeme reprodukcije → Sat → povratak na početak
AUX	Naziv izvora/Sat → Sat → povratak na početak

Otklanjanje smetnji

	Simptom	Otklanjanje
Općenito	Ne čuje se zvuk.	<ul style="list-style-type: none"> • Glasnoću prilagodite na optimalnu razinu. • Provjerite kabele i spojeve.
	Prikazuje se "MISWIRING CHECK WIRING THEN PWR ON".	Ugasite napajanje i provjerite kako biste bili sigurni da su priključni žica zvučnika pravilno izolirani. Ponovno uključite napajanje.
	Prikazuje se "PROTECTING SEND SERVICE".	Pošaljite uređaj u najbliži servisni centar.
	Ne može se odabrati izvor.	Provjerite postavku [SOURCE SELECT]. (Stranica 6)
	<ul style="list-style-type: none"> • Ne čuje se zvuk. • Uređaj se ne uključuje. • Informacije prikazane na zaslonu nisu točne. 	Očistite priključke. (Stranica 29)
	Uređaj uopće ne funkcionira.	Ponovo uključite uređaj. (Stranica 4)
Radio	Nisu prikazani ispravni znakovi.	<ul style="list-style-type: none"> • Ovaj uređaj može prikazati samo velika slova, brojka i ograničeni broj simbola. • Ovisno o odabranom jeziku prikaza (stranica 7), neki znakovi možda se ne prikazuju ispravno.
	<ul style="list-style-type: none"> • Radio prijem je loš. • Statički šum dok slušate radijsku postaju. 	Dobro pričvrstite antenu.
USB/iPod	Slijed reprodukcije nije prema očekivanom.	USB uređaj, mape se reproduciraju prema redosljedu izrade (datum i vrijeme). Datoteke unutar svake mape reproduciraju se redosljedom naziva datoteke (abecedno).
	Proteklo vrijeme reprodukcije nije točno.	To ovisi o prijašnjem procesu snimanja (USB).
	"READING" neprekidno treptće.	<ul style="list-style-type: none"> • Ne koristite previše razina hijerarhije i mapa. • Ponovno pričvrstite uređaj (USB/iPod/iPhone).

	Simptom	Otklanjanje
USB/iPod	Prikazuje se "UNSUPPORTED DEVICE".	<ul style="list-style-type: none"> • Provjerite je li povezan USB uređaj kompatibilan s ovom jedinicom i pobrinite se da sustavi datoteka budu u podržanim formatima. (Stranica 29) • Ponovno spojite USB uređaj.
	Prikazuje se "UNRESPONSIVE DEVICE".	Pazite da USB uređaj nema kvar i ponovno ga spojite.
	Prikazuje se "USB HUB IS NOT SUPPORTED".	Ova jedinica ne može podržati USB uređaj povezan putem USB čvoršta.
	<ul style="list-style-type: none"> • Izvor se ne prebacuje na "USB" kada spojite USB uređaj dok slušate preko drugog izvora. • Prikazuje se "USB ERROR". 	USB ulaz troši više energije nego je to predviđeno. Isključite napajanje i iskopčajte USB uređaj. Zatim uključite napajanje i ponovno spojite USB uređaj. Ako to ne rješava problem, isključite napajanje i ponovno ga uključite (ili resetirajte uređaj) prije zamjene s drugim USB uređajem.
	Uređaj iPod/iPhone se ne uključuje ili ne radi.	<ul style="list-style-type: none"> • Provjerite vezu između ove jedinice i uređaja iPod/iPhone. • Isključite i resetirajte uređaj iPod/iPhone koristeći tvrdo resetiranje.
	Nakon ulaska u način pretraživanja pritiskom na Q/S , prikazuje se "LOADING".	Jedinica još uvijek priprema popis za reprodukciju glazbe uređaja iPod/iPhone. Potrebno je neko vrijeme kako bi se učitao, pokušajte ponovno kasnije.
	"NA FILE"	Provjerite sadrže li mediji (USB) podržane audio datoteke. (Stranica 29)
	"COPY PRO"	Reproducira se datoteka zaštićena od kopiranja (USB).
"NO DEVICE"	Priključite uređaj (USB/iPod/iPhone) i ponovno promijenite izvor na USB ili iPod USB.	
"NO MUSIC"	Spojite uređaj (USB/iPod/iPhone) koji sadrži podržane audio datoteke.	

Otklanjanje smetnji

Simptom	Otklanjanje
USB/iPod	"iPod ERROR" <ul style="list-style-type: none"> • Ponovo spojite iPod. • Ponovo pokrenite iPod. • Pritisnite i držite  SRC da biste isključili napajanje. Ponovno uključite napajanje za oporavak pogreške.
	"MEMORY FULL" Dosegli ste maksimalno ograničenje pohrane vašeg iPod/iPhone uređaja.
Bluetooth®	Bluetooth uređaj nije otkriven. <ul style="list-style-type: none"> • Ponovo pretražite iz Bluetooth uređaja. • Ponovo uključite uređaj. (Stranica 4)
	Uparivanje putem Bluetooth ne može se izvesti. <ul style="list-style-type: none"> • Provjerite jeste li unijeli isti PIN kod na jedinici i na Bluetooth uređaju. • Izbrišite informaciju o uparivanju s jedinice i s Bluetooth uređaja, a zatim ponovo izvedite uparivanje. (Stranica 14)
	Jeka ili buka se čuju tijekom telefonskog razgovora. <ul style="list-style-type: none"> • Prilagodite položaj mikrofona jedinice. (Stranica 13) • Provjerite postavku [ECHO CANCEL]. (Stranica 15)
	Slaba kvalitete zvuka iz telefona. <ul style="list-style-type: none"> • Smanjite udaljenost između jedinice i Bluetooth uređaja. • Premjestite vozilo na mjesto gdje imate bolji prijem signala.
	Zvuk telefonskog poziva ne može se čuti iz zvučnika u automobilu. <ul style="list-style-type: none"> • Pritisnite 6   tijekom poziva za prebacivanje između načina rada bez ruku i načina privatnog razgovora. (Stranica 15)
	Metoda pozivanja broja glasom nije uspješna. <ul style="list-style-type: none"> • Upotrijebite metodu pozivanja broja glasom u tišem okruženju. • Smanjite udaljenost od mikrofona dok izgovarate ime. • Pobrinute se da upotrijebite isti glas kao i registrirani glas koji se koristi.

Simptom	Otklanjanje
Bluetooth®	Zvuk je isprekidan ili preskače tijekom reprodukcije Bluetooth audio uređaja. <ul style="list-style-type: none"> • Smanjite udaljenost između jedinice i Bluetooth audio uređaja. • Isključite i ponovo uključite jedinicu, te pokušajte ponovo povezati. • Drugi Bluetooth uređaji možda se pokušavaju povezati s jedinicom.
	Ne može se upravljati povezanim Bluetooth audio uređajem. <ul style="list-style-type: none"> • Provjerite imali li povezani Bluetooth audio uređaj podršku za profil audio/video daljinskog upravljanja (AVRCP). (Pogledajte upute vašeg audio uređaja.) • Odspojite i ponovo povežite Bluetooth audio uređaj.
	"NOT SUPPORT" Povezani telefon ne podržava značajku prepoznavanja glasa ili prebacivanje telefonskog imenika.
	"NO ENTRY" Niti jedan uređaj nije spojen/pronađen putem Bluetootha.
	"ERROR" Ponovno pokušajte. Ako se ponovno prikaže "ERROR", provjerite podržavali li uređaj funkciju koju ste pokušali.
	"NO INFO"/"NO DATA" Bluetooth uređaj ne može dobiti kontaktne informacije.
	"HF ERROR XX"/"BT ERROR" Resetirajte jedinicu i pokušajte ponovo. Ako to nije otklonilo problem, obratite se najbližem servisnom centru.
	"SWITCHING NG" Povezani telefoni ne podržavaju značajku prebacivanja na telefon.
Bluetooth veza između Bluetooth uređaja i jedinice nije stabilna. Izbrišite nekoristeni registrirani Bluetooth uređaj s jedinice. (Stranica 17)	

Tehnički podaci

Prijemnik	FM	Raspon frekvencija	87,5 MHz — 108,0 MHz (50 kHz korak)
		Korisna osjetljivost (S/N = 30 dB)	0,71 μ V/75 Ω
		Osjetljivost stišavanja (DIN S/N = 46 dB)	2,0 μ V/75 Ω
		Frekvencijski odziv ($\pm 3,0$ dB)	30 Hz — 15 kHz
		Omjer signala i buke (MONO)	64,0 dB
		Stereo odvajanje (1 kHz)	40 dB
	MW (AM)	Raspon frekvencija	531 kHz — 1 611 kHz (9 kHz korak)
		Korisna osjetljivost (S/N = 20 dB)	28,2 μ V
	LW (AM)	Raspon frekvencija	153 kHz — 279 kHz (9 kHz korak)
		Korisna osjetljivost (S/N = 20 dB)	50 μ V

USB	USB standard	USB 1.1, USB 2.0 KMM-BT358 / KMM-BT309 : Velika brzina KMM-BT209 : Puna brzina
	Sustav datoteka	FAT12/16/32
	Maksimalna struja napajanja	DC 5V  1,5 A
	Frekvencijski odziv (± 1 dB)	20 Hz — 20 kHz
	Omjer signala i buke	98 dB (1 kHz)
	Dinamički raspon	93 dB
	Razdvajanje kanala	91 dB
	MP3 dekodiranje	Usklađeno s MPEG-1/2 Audio Layer-3
	WMA dekodiranje	Usklađeno s Windows Media Audio
	AAC dekodiranje	KMM-BT358 / KMM-BT309 : AAC-LC ".aac", ".m4a" datoteke
WAV dekodiranje	Linearno-PCM	
FLAC dekodiranje	FLAC datoteka (Do 96 kHz/24 bit)	

Bluetooth	Verzija	Bluetooth 4.2
	Raspon frekvencija	2,402 GHz — 2,480 GHz
	RF izlazna snaga (E.I.R.P.)	+4 dBm (MAX), klasa napajanja 2
	Najveća udaljenost komuniciranja	Optička vidljivost, približno 10 m
	Profil	HFP 1.7.1 (Profil slobodnih ruku) SPP (Profil serijskog priključka) PBAP (Profil pristupi telefonskom imeniku) A2DP (Profil napredne distribucije zvuka) AVRCP 1.6.1 (Profil audio/video daljinskog upravljanja)

Tehnički podaci

Pomoćni	Frekvencijski odziv (± 3 dB)	20 Hz — 20 kHz
	Maksimalni ulazni napon	1 000 mV
	Impedancija ulaza	30 k Ω

Audio	Maksimalna izlazna snaga	50 W \times 4
	Puna naga pojasne širine (pri manje od 1 % THD)	22 W \times 4
	Impedancija zvučnika	4 Ω — 8 Ω
	Rad tona	Raspon 1: 62,5 Hz \pm 9 dB Raspon 2: 100 Hz \pm 9 dB Raspon 3: 160 Hz \pm 9 dB Raspon 4: 250 Hz \pm 9 dB Raspon 5: 400 Hz \pm 9 dB Raspon 6: 630 Hz \pm 9 dB Raspon 7: 1 kHz \pm 9 dB Raspon 8: 1,6 kHz \pm 9 dB Raspon 9: 2,5 kHz \pm 9 dB Raspon 10: 4 kHz \pm 9 dB Raspon 11: 6,3 kHz \pm 9 dB Raspon 12: 10 kHz \pm 9 dB Raspon 13: 16 kHz \pm 9 dB
	Razina predizlaza/opterećenje	KMM-BT358 : 5 000 mV/10 k Ω KMM-BT309 / KMM-BT209 : 2 500 mV/10 k Ω
	Impedancija predizlaza	\leq 600 Ω

Opcenito	Radni napon	12 V DC automobilski akumulator
	Mjere za ugradnju (5 \times v \times d)	182 mm \times 53 mm \times 100 mm
	Neto težina (s maskom i montažnim ležištem)	0,6 kg

Podložno promjenama bez najave.

Tartalomjegyzék

Használat előtt	3
Alapok.....	4
A készülék használatbavétele.....	5
1 Válassza ki a kijelző nyelvét, nyugtázza a crossover típust és állítsa le a bemutatót	
2 Dátum és idő beállítása	
3 A többi opcionális beállítás beállítása	
Rádió.....	8
USB/iPod	9
AUX.....	12
KENWOOD Remote alkalmazás	12
Bluetooth®	13
Bluetooth – Kapcsolódás	
Bluetooth – Mobiltelefon	
Bluetooth – Audió	
Audióbeállítások.....	19
Megjelenítés beállításai	24
Beépítés/Csatlakoztatás.....	25

Ajánlás	29
Karbantartás	
További információk	
Megjelenített információk módosítása	
Hibaelhárítás	31
Műszaki adatok.....	33

A kézikönyv olvasása

- Az ebben a kézikönyvben bemutatott kijelzők és előlapok a műveletek egyértelmű magyarázatát biztosító példák. Emiatt előfordulhat, hogy azok eltérnek a tényleges kijelzőtől vagy előlaptól.
- A műveleteket elsősorban a **KMM-BT358** előlap gombjainak használatával mutatjuk be.
- Az angol utalások a megértést szolgálják. A kívánt megjelenítési nyelvet a **[FUNCTION]** menüből állíthatja be. (7. oldal)
- **[XX]** a kiválasztott elemeket jelzi.
- (XX oldal) hivatkozási jelölés a megadott oldalon található tudnivalókra utal.



Ez a terméken található szimbólum azt jelenti, hogy fontos üzemeltetési és karbantartási utasításokat talál a kézikönyvben. Figyelmesen olvassa el a jelen kézikönyvben foglalt utasításokat.

Használat előtt

FONTOS

- Ahhoz, hogy biztosítsuk a megfelelő használatot, olvassuk el ezt a kézikönyvet a termék használata előtt. Különösen fontos, hogy elolvassa és betartsa a kézikönyv Figyelmeztetés és Figyelem részeit.
- Kérjük tartsa a kézikönyvet biztonságban és elérhető helyen a későbbi útmutatásokért.

▲ FIGYELMEZTETÉS

- **Ne működtessen semmilyen funkciót, amely elvonja a figyelmét a vezetéstől.**

- **Ne nyelje le az elemet, vegyi égés veszélye**

A jelen termékhez mellékelt távirányító gombellel működik.

A gombem lenyelése komoly belső égést okozhat már 2 órán belül, és halálhoz is vezethet.

A használt és új elemeket tartsa távol a gyerekektől.

Ha az elemtartó rész nem zár megfelelően, ne használja a terméket és tartsa távol a gyerekektől.

Ha úgy gondolja, hogy az elem lenyelése vagy más testrészbe kerülése megtörtént, azonnal forduljon orvoshoz.

▲ FIGYELEM

Hangerő-beállítás:

- A balesetek elkerülése érdekében úgy állítsa be a hangerőt, hogy hallhassa a kívülről érkező hangokat is.
- Mielőtt a digitális eszközökről elindítaná a lejátszást, csökkentse a hangerőt, nehogy a hangszórók károsodjanak a kimenő jelszint hirtelen megnövekedése következtében.

Általános:

- Ne használjon csatlakoztatott eszközt, ha zavarja a vezetésben.
- Ne feledjen az összes fontos adatról biztonsági másolatot készíteni. Nem vállalunk felelősséget a rögzített adatok semmilyen veszteségéért.
- A rövidzárlat megelőzése érdekében sose tegyen, illetve hagyjon bármilyen fémes tárgyat (például pénzértmet vagy fém szerszámot) az egység belsejében.
- Az USB adatait a fő egységen adtuk meg. Az előlap eltávolításával tekinthető meg. (4. oldal)
- Autótípusoktól függően, az antenna automatikusan meghosszabbodik a készülék bekapcsolásakor, ha az antennavezérlő vezeték csatlakoztatva van (28. oldal). Kapcsolja ki a készüléket vagy állítsa a jelforrást STANDBY-ra, amikor parkol vagy alacsony mennyezetű helyen tartózkodik.

Távvezérlő (RC-406):

- Ne hagyja a távvezérlőt forró helyeken, például a műszerfalon.
- Tűz- és/vagy robbanásveszély áll fenn, ha az akkumulátort nem megfelelő típusúra cseréli. Mindenképpen csak azonos típusúra cserélje.
- Tűz-, robbanásveszély vagy gyúlékony folyadékok vagy gázok szivárgása áll fenn, ha az akkumulátort extrém magas környezeti hőmérsékleten hagyja, és/vagy extrém alacsony légköri nyomásnak teszi ki. Az akkumulátort vagy az elemeket nem szabad túlzott hőhatásnak, napfénynek, tűznek vagy hasonlóknak kitenni.
- Tűz-, robbanásveszély vagy gyúlékony folyadékok vagy gázok szivárgása áll fenn, ha az akkumulátort tűzbe vagy forró sütőbe teszi, újratölti, rövidzárlat éri, mechanikusan megrongálja vagy az akkumulátort elvágja.
- Ha a kifolyt folyadék szembe vagy a ruhára kerül, azonnal öblítse le vízzel, és forduljon orvoshoz.

Alapok

Előlap

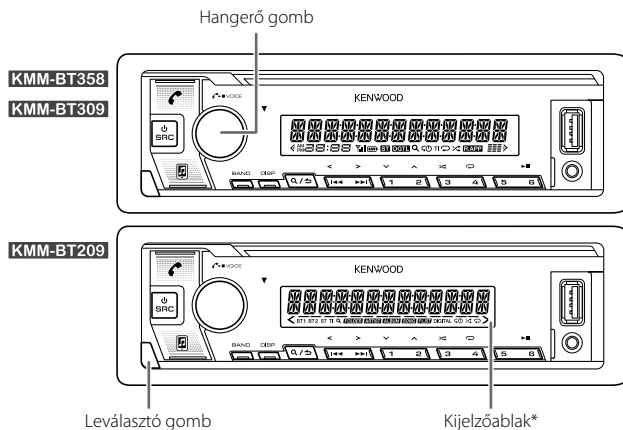

* Csak illusztráció céljából.

Művelet

Az előlapon

Bekapcsolás

Nyomja meg az SRC gombot.
• Nyomja le és tartsa nyomva a táplálás kikapcsolásához.

A hangerő beállítása

Forgassa a hangerő gombot.

Forrás kiválasztása

• Nyomja le többször egymás után az SRC gombot.
• Nyomja le az SRC gombot, majd forgassa el a hangerő gombot két másodpercen belül.

Megjelenített információk módosítása

Nyomja le többször egymás után a DISP gombot. (30. oldal)

Csatlakoztatás



Leválasztás

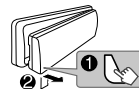

Alaphelyzetbe állítás

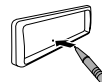

Reset-elje a készüléket 5 másodpercen belül az előlap lecsatlakozása után.

Alapok

Távvezérlő (RC-406)



KMM-BT358 : Egy külön megvásárolható távirányítóval is kezelhető.

KMM-BT309 / **KMM-BT209** : A távirányító funkciók nem érhetőek.

Az elem cseréje

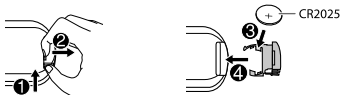

Művelet

A távirányítón

A hangerő beállítása

Nyomja meg a VOL \wedge vagy a VOL \vee gombot.
• Nyomja le és tartsa lenyomva a VOL \wedge gombot, amíg a hangerő el nem éri a 15-ös szintet.

Nyomja le a ATT gombot lejátszás közben, a hangerő mérséklése érdekében.
• Nyomja le ismét a visszavonáshoz.

Forrás kiválasztása

Nyomja le többször egymás után a SRC gombot.

Kapcsolja ki a készüléket.

Nyomja le és tartsa nyomva az SRC gombot a táplálás kikapcsolásához.
(Az SRC gomb lenyomása nem kapcsolja be a táplálást.)

A készülék használatbavétele

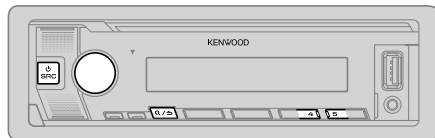

1 Válassza ki a kijelző nyelvét, nyugtázza a crossover típust és állítsa le a bemutatót

Amikor először kapcsolja be a készüléket (vagy a [FACTORY RESET] beállítás [YES] értékre van állítva, 7. oldal) a kijelzőn a következő jelenik meg: "SEL LANGUAGE" \rightarrow "PRESS" \rightarrow "VOLUME KNOB"

1 A hangerőszabályzó gomb elfordításával válassza ki az [EN] (Angol) / [RU] (Orosz) / [SP] (Spanyol) / [FR] (Francia) / [GE]* (Német), beállítást, majd nyomja meg a gombot.

A kezdeti beállítás [EN].

A kijelzőn a következő felirat jelenik meg: "2-WAY X'OVER" vagy "3-WAY X'OVER" \rightarrow "PRESS" \rightarrow "VOLUME KNOB" \rightarrow "TO CONFIRM".

2 Nyomja meg a hangerő-szabályzó gombot az aktuális crossover típus jóváhagyásához.

• A crossover processzortípus megváltoztatásához lásd "Crossover típus megváltoztatása" az 7. oldalon.

A kijelzőn a következő felirat jelenik meg: "CANCEL DEMO" \rightarrow "PRESS" \rightarrow "VOLUME KNOB".

3 Nyomja meg ismét a hangerő gombot.

A kezdeti beállítás [YES].

4 Nyomja meg ismét a hangerő gombot.

A "DEMO OFF" szöveg jelenik meg.

* Kizárólag a **KMM-BT358** / **KMM-BT309** készülék esetén.

A készülék használatbavétele

2 Dátum és idő beállítása

- 1 A hangerő gomb megnyomásával beléphet a [FUNCTION] menüpontba.
- 2 A hangerő gomb elforgatásával válassza ki a [CLOCK] pontot, majd nyomja meg a gombot.

Az óra beállítása

- 3 A hangerő gomb elforgatásával válassza ki a [CLOCK ADJUST] pontot, majd nyomja meg a gombot.
- 4 Fordítsa el a hangerőszabályzó gombot a beállítások kiválasztásához, majd nyomja meg a gombot.
Állítsa be az időt az "Óra" → "Perc" sorrendben.
- 5 A hangerő gomb elforgatásával válassza ki a [CLOCK FORMAT] pontot, majd nyomja meg a gombot.
- 6 A hangerő gomb elforgatásával válassza ki a [12H] vagy [24H] pontot, majd nyomja meg a gombot.

A dátum beállítása

- 7 A hangerő gomb elforgatásával válassza ki a [DATE FORMAT] pontot, majd nyomja meg a gombot.
- 8 A hangerő gomb elforgatásával válassza ki a [DD/MM/YY] vagy [MM/DD/YY] pontot, majd nyomja meg a gombot.
- 9 A hangerő gomb elforgatásával válassza ki a [DATE SET] pontot, majd nyomja meg a gombot.
- 10 Fordítsa el a hangerőszabályzó gombot a beállítások kiválasztásához, majd nyomja meg a gombot.
Állítsa be a dátumot a "Nap" → "Hónap" → "Év", vagy "Hónap" → "Nap" → "Év" sorrendben.

- 11 Nyomja le és tartsa lenyomva a **Q/↵** gombot a kilépéshez.

Az előző beállításhoz való visszatéréshez nyomja meg a **Q/↵** gombot.

3 A többi opcionális beállítás beállítása

Az alábbi elemeket csak a készülék STANDBY üzemmódjában állíthatja be.

- 1 Nyomja meg többször az **⏮SRC** gombot STANDBY üzemmódba történő belépéshez.
- 2 A hangerő gomb megnyomásával beléphet a [FUNCTION] menüpontba.

- 3 Forgassa el a hangerő gombot egy tétel kiválasztásához (lásd a következő táblázatot), majd nyomja meg a gombot.
- 4 Addig ismétlje a 3. lépést, amíg ki nem választotta/nem aktiválta a kívánt elemet.
- 5 Nyomja le és tartsa lenyomva a **Q/↵** gombot a kilépéshez.

Az előző beállításhoz való visszatéréshez nyomja meg a **Q/↵** gombot.

Alapértelmezés: [XX]

[AUDIO CONTROL]	
[SWITCH PREOUT]	[KMM-BT209] esetén: Csak akkor, ha az [X'OVER] beállítása: [2WAY]. (7. oldal) [REAR]/[SUB-W]: Kiválasztja, hogy a hátsó hangszóró vagy a mélyszárazzó legyen-e a kimeneti terminálra csatlakoztatva a hátoldalon (külső erősítőn keresztül). (27. oldal)
[DISPLAY]	
[EASY MENU]	[KMM-BT358] / [KMM-BT309] esetén: A [FUNCTION] menüpontba belépve... [ON]: [ZONE 1] megvilágítása fehér színre vált. ; [OFF]: A [ZONE 1] fényjelzése [COLOR SELECT] maradt. (24. oldal) • A [ZONE 2] fényjelzés az [EASY MENU] beállításától függetlenül világoskék színűre változik, amikor a [FUNCTION] funkciót használja. • Lásd az illusztrációt a 24. oldalon a zónák azonosításához.
[TUNER SETTING]	
[PRESET TYPE]	[NORMAL]: Egy rádióállomást tárol minden preset (tárolás) gombhoz minden hullámsávon (FM1/FM2/FM3/MW/LW). ; [MIX]: Egy rádióállomást tárol minden preset (tárolás) gombhoz a kiválasztott hullámsávól függetlenül.
[SYSTEM]	
[KEY BEEP]	(Csak akkor, ha az [X'OVER] beállítása: [2WAY].) (7. oldal) [ON]: Bekapcsolja a gombnyomás hangjelzését. ; [OFF]: Kikapcsolja.
[SOURCE SELECT]	
[BT AUDIO SRC]	[ON]: Engedélyezi az BT AUDIO-t a forráskiválasztásnál. ; [OFF]: Letiltja. (18. oldal)
[BUILT-IN AUX]	[ON]: Engedélyezi az AUX-t a forráskiválasztásnál. ; [OFF]: Letiltja. (12. oldal)

A készülék használatbavétele

[P-OFF WAIT] Kizárólag akkor alkalmazható, ha a demonstrációs mód ki van kapcsolva. Beállítja azt az időtartamot, amikor a készülék automatikusan kikapcsol (készletléti módban) az akku kímélése érdekében.
[20M]: Kikapcsolás 20 perc; [40M]: Kikapcsolás 40 perc; [60M]: Kikapcsolás 60 perc;
[— —]: Törlés

[F/W UPDATE]

[UPDATE SYSTEM]

[F/W UP xxxx] [YES]: Elkezdi a firmware frissítését.; [NO]: Megszakítja (a frissítés nem indul el).
A firmware frissítést módját lásd <<https://www.kenwood.com/cs/ce/>>.
• A firmware frissítését követően nem válthat a firmware korábbi verziójára.

[FACTORY RESET] [YES]: Beállítások visszaállítás alapértelmezetre (kivéve az elmentett állományok).; [NO]: Törlés.

[ENGLISH]

[РУССКИЙ] Válassza ki a megjelenítési nyelvet a [FUNCTION] menüből és a zenei információkat, ha elérhető.

[ESPAÑOL] Alapértelmezésként az angol [ENGLISH] van beállítva.

[FRANÇAIS] • A [DEUTSCH] lehetőség kizárólag a **KMM-BT358 / KMM-BT309** esetén áll rendelkezésre.

[DEUTSCH]

Crossover típus megváltoztatása

- 1 Nyomja meg többször az  SRC gombot STANDBY üzemmódba történő belépéshez.
- 2 Nyomja meg és tartsa nyomva a 4-es és 5-ös gombokat a crossover választásához.
Megjelenik a jelenlegi crossover.
- 3 A hangerő gomb elforgatásával válassza ki a "2WAY" vagy a "3WAY" lehetőséget, majd nyomja meg a gombot.
- 4 A hangerő gomb elforgatásával válassza ki a "YES" vagy a "NO" lehetőséget, majd nyomja meg a gombot.
Megjelenik a kiválasztott crossover.

- A kilépéshez nyomja meg és tartsa lenyomva a  /  gombot.
- A kiválasztott crossover beállítások módosításához lásd a 21. oldalt.

Miután megváltoztatta a crossover típust, a következő alkalommal, amikor bekapcsolja a készüléket, a kijelzőn a következő látható:
"2-WAY X'OVER" vagy "3-WAY X'OVER" → "PRESS" → "VOLUME KNOB" → "TO CONFIRM"

Nyomja meg a hangerő-szabályozó gombot a következő végrehajtani kívánt művelet jóváhagyásához.

▲ FIGYELEM

A hangszórók csatlakoztatási módjának megfelelően válassza ki a crossover típusát. (27., 28. oldal)

Ha rossz típust választ ki:

- A hangszórók tönkremehetnek.
- A kimeneti hangerősség rendkívül magas vagy alacsony lehet.



- Az "ST" jelzés akkor világít, ha megfelelő, jó minőségű FM sztereoadást fogad a készülék.
- Az egység automatikusan FM ébresztésre vált, ha FM ébresztés jelet kap.

Állomás keresése

- 1 Az SRC gomb többszöri megnyomásával választhatja ki a RADIO menüpontot.
- 2 Nyomja meg többször egymás után a BAND gombot (vagy nyomja meg az #FM+/*AM- gombot a távvezérlőn) az FM1/FM2/FM3/MW/LW kiválasztásához.
- 3 Állomást a ◀◀ / ▶▶ (vagy nyomja meg az ◀◀ / ▶▶ (+) gombot a távvezérlőn) megnyomásával kereset.

Legfeljebb 18 FM és 6 MW/LW állomást tárolhat.

- **Egy állomás eltávolításához:** Nyomja le és tartsa lenyomva a számgombok egyikét (1 – 6).
- **Egy tárolt állomás kiválasztásához:** Nyomjon meg egy szám gombot (1 – 6) (vagy a távirányítón nyomjon meg egy számgombot (1–6)).

Közvetlen hozzáférése hangolás (távirányító használatával)

- 1 Nyomja meg a DIRECT gombot a Közvetlen hozzáférése hangolásba történő belépéshez.
 - 2 A számgombok segítségével adja meg az állomás frekvenciáját.
 - 3 Nyomja meg a ENT ▶▶▶ gombbal kereshet állomásokat.
- A kilépéshez nyomja meg a ↵ vagy DIRECT.
 - Ha a 2. lépés után 10 másodpercig nem történik művelet, akkor a Közvetlen hozzáférése hangolás üzemmód automatikusan megszakad.

Egyéb beállítások

- 1 A hangerő gomb megnyomásával beléphet a [FUNCTION] menüpontba.
- 2 Forgassa el a hangerő gombot egy tétel kiválasztásához (lásd a következő táblázatot), majd nyomja meg a gombot.
- 3 Ismétlje meg a 2. lépést amíg a kívánt elem kiválasztásra/aktiválásra nem kerül vagy kövesse a kiválasztott elemhez tartozó utasításokat.
- 4 Nyomja le és tartsa lenyomva a R/↵ gombot a kilépéshez.

Az előző beállításhoz való visszatéréshez nyomja meg a R/↵ gombot.

Alapértelmezés: [XX]

[TUNER SETTING]	
[SEEK MODE]	A keresésmód kijelöléséhez nyomja meg az ◀◀ / ▶▶ gombokat. [AUTO1]: Állomás automatikus keresése. ; [AUTO2]: Előre beállított állomás keresése. ; [MANUAL]: Állomás kézi keresése.
[LOCAL SEEK]	[ON]: Csak jó vételt biztosító állomásokat keres. ; [OFF]: Törlés. • A beállítások csak a kiválasztott forrásra/állomásra alkalmazhatóak. Miután forrást/állomást váltott, ismételten el kell végeznie a beállításokat.
[AUTO MEMORY]	[YES]: Automatikusan tárolni kezd 6 jó vételű állomást. ; [NO]: Törlés. • Csak akkor választható, ha a [NORMAL] lehetőséget választja a [PRESET TYPE] menüpontban. (6. oldal)
[MONO SET]	[ON]: Javítja az FM vételt a sztereó hatás azonban elveszik. ; [OFF]: Törlés.
[NEWS SET]	[ON]: Az egység ideiglenesen átvált a hírek műsorra, ha az elérhető. ; [OFF]: Törlés.
[REGIONAL]	[ON]: Annak beállítása, hogy csak a meghatározott területen belül történjen-e átváltás az állomásra az "AF" vezérlés révén. ; [OFF]: Törlés.
[AF SET]	[ON]: Ha a vétel gyenge, a készülék automatikusan átvált egy másik frekvenciára, amely ugyanazt a programot sugározza ugyanazon Radio Data System hálózaton belül, de jobb vétel mellett. ; [OFF]: Törlés.

Rádió

[TI]	[ON]: Bármely forrás, kivéve MW/LW, hallgatása közben megengedi a készüléknek, hogy ideiglenesen átváltson a Közlekedési Információkra, ha az elérhető ("TI" jelzés világit). ; [OFF]: Törlés.
[PTY SEARCH]	1 A hangerő gomb elforgatásával válassza ki az elérhető Program Típust (lásd a következőt "A [PTY SEARCH] számára elérhető Program Típusok"), majd nyomja meg a gombot. 2 Forgassa el a hangerő gombot a PTY nyelvre ([ENGLISH]/[FRENCH]/[GERMAN]) beállításához, majd nyomja meg a gombot. 3 Nyomja meg az ◀▶-t a keresés elkezdéséhez.
[CLOCK]	
[TIME SYNC]	[ON]: Szinkronizálja a készülék idejét a Radio Data System állomás idejével. ; [OFF]: Törlés.

- [LOCAL SEEK]/[MONO SET]/[NEWS SET]/[REGIONAL]/[AF SET]/[TI]/[PTY SEARCH] csak az FM1/FM2/FM3 sáv esetén választható.
- Ha a közlekedési információk, figyelmeztető közlemények vagy hírsszefoglalók vétele közben beállítja a hangerőt, akkor a készülék eltárolja az új hangerő-beállítást a memóriában. A közlekedési információk, figyelmeztető közlemények vagy hírsszefoglalók következő alkalommal történő bekapcsolásától kezdve alkalmazza a készülék a beállítást.

A [PTY SEARCH] számára elérhető Program Típusok

[SPEECH]:

[NEWS], [AFFAIRS], [INFO] (információ), [SPORT], [EDUCATE], [DRAMA], [CULTURE], [SCIENCE], [VARIED], [WEATHER], [FINANCE], [CHILDREN], [SOCIAL], [RELIGION], [PHONE IN], [TRAVEL], [LEISURE], [DOCUMENT]

[MUSIC]:

[POP M] (zene), [ROCK M] (zene), [EASY M] (zene), [LIGHT M] (zene), [CLASSICS], [OTHER M] (zene), [JAZZ], [COUNTRY], [NATION M] (zene), [OLDIES], [FOLK M] (zene)

A készülék a kiválasztott [SPEECH] vagy [MUSIC] kategóriába sorolt programtípust keresi.

USB/iPod

Csatlakoztassa újra az USB eszközt

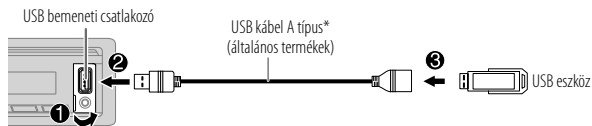

A készülék automatikusan átváltja a forrást USB-re, és elkezdődik a lejátszás.

* Ne hagyja a kábelt az autóban, ha használaton kívül van.

iPod/iPhone csatlakoztatása (KMM-BT358 / KMM-BT309 esetén)

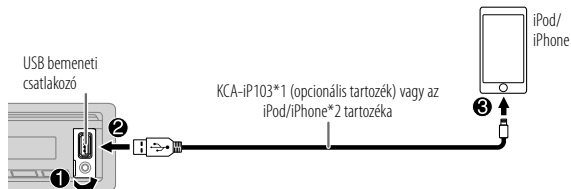

A készülék automatikusan átváltja a forrást iPod USB-re, és elkezdődik a lejátszás.

- Az iPod/iPhone készüléket csatlakoztathatja Bluetooth-kapcsolaton keresztül is. (14. oldal)

*1 KCA-iP103: Lightning típus

*2 Ne hagyja a kábelt az autóban, ha használaton kívül van.

Alapműveletek

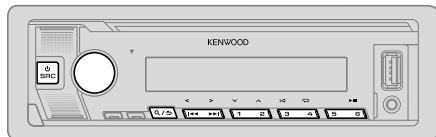

Választható forrás:

KMM-BT358 / KMM-BT309: USB/iPod USB vagy iPod BT

KMM-BT209: USB

A lejátszható audiofájlokról, lásd a "Lejátszható fájltypusok" részt a 29. oldalon.

Művelet	Az előlapon	A távirányítón
Lejátszás/megállítás	Nyomja meg a 6 ► gombot.	Nyomja meg a ENT ► gombot.
Hátra/előre tekerés	Nyomja meg és tartsa lenyomva a ◀◀/▶▶ gombot.	Nyomja meg és tartsa lenyomva a ◀◀/▶▶ (+) gombot.
Fájl kiválasztása	Nyomja meg a ◀◀/▶▶ gombot.	Nyomja meg a ◀◀/▶▶ (+) gombot.
Mappa kiválasztása*	Nyomja meg a 2 ^ / 1 v gombot.	Nyomja meg a #FM+/*AM- gombot.
Ismételt lejátszás	Nyomja le többször egymás után a 4 ↻ gombot. [FILE REPEAT]/[FOLDER REPEAT]/[ALL REPEAT]: MP3/WMA/AAC/WAV/FLAC fájl [REPEAT ONE]/[REPEAT ALL]/[REPEAT OFF]: iPod	
Véletlenszerű lejátszás	Nyomja le többször egymás után a 3 ⚡ gombot. [FOLDER RANDOM]/[RANDOM OFF]: MP3/WMA/AAC/WAV/FLAC fájl [SHUFFLE ON]/[SHUFFLE OFF]: iPod	
	Nyomja meg és tartsa lenyomva a 3 ⚡ gombot az [ALL RANDOM] opció kiválasztásához.*	

* Ez iPod esetében nem működik.

Zene meghajtó kiválasztása

Miközben USB forrást használ, nyomja az 5 gombot ismételten.

A következő meghajtón eltárolt zeneszámok lejátszásra kerülnek.

- Egy okostelefon (Mass Storage Class) kiválasztott belső vagy külső memóriája.
- Egy többmeghajtós eszköz kiválasztott meghajtója. (Ez a készülék képes több, legfeljebb 4, meghajtó eszköz támogatására. Ugyanakkor, a készüléknek némi időt vehet igénybe a beolvasás, ha három vagy több kártya van csatlakoztatva.)

A zenei meghajtót a [FUNCTION] menüből is kiválaszthatja.

- 1 A hangerő gomb megnyomásával beléphet a [FUNCTION] menüpontba.
- 2 A hangerő gomb elforgatásával válassza ki a [USB] pontot, majd nyomja meg a gombot.
- 3 A hangerő gomb elforgatásával válassza ki a [MUSIC DRIVE] pontot, majd nyomja meg a gombot.
- 4 A hangerő gomb elforgatásával válassza ki a [DRIVE CHANGE] pontot, majd nyomja meg a gombot.

A következő meghajtó ([DRIVE 1]-től [DRIVE 4]-ig) automatikusan kiválasztásra kerül és a lejátszás megkezdődik.

- 5 Ismétlje meg az 1–4. lépést a további meghajtók kiválasztásához.
- 6 Nyomja le és tartsa lenyomva a Q / S gombot a kilépéshez.

Az előző beállításhoz való visszatéréshez nyomja meg a Q / S gombot.

Közvetlen zeneszám keresés (távirányító használatával)

- 1 Nyomja meg a DIRECT gombot.
- 2 A számgombok segítségével adja meg a fájl sorszámát.
- 3 Nyomja meg a ENT ►|| gombot a zeneszám kereséséhez.

- A kilépéshez nyomja meg a S vagy DIRECT.
- Véletlenszerű lejátszás választásakor nem elérhető.
- Az iPod USB készülék esetében nem használható.

Lejátszani kívánt fájl kiválasztása

Mappából vagy listából

- 1 Nyomja meg a **Q**/**↵** gombot.
- 2 A hangerő gomb elforgatásával válasszon ki egy mappát/listát, majd nyomja meg a gombot.
- 3 A hangerő gomb elforgatásával válasszon ki egy fájlt, majd nyomja meg a gombot.

A kiválasztott fájl lejátszása elindul.

Gyorskeresés (csak USB forrás esetén)

Ha sok fájlja van, akkor lehetősége van gyorskeresésre közöttük.

- 1 Nyomja meg a **Q**/**↵** gombot.
- 2 A hangerő gomb elforgatásával válasszon ki egy mappát/listát, majd nyomja meg a gombot.
- 3 A lista gyors áttekintéséhez fordítsa el gyorsan a hangerő gombot.
- 4 A hangerő gomb elforgatásával válasszon ki egy fájlt, majd nyomja meg a gombot.

A kiválasztott fájl lejátszása elindul.

Ugró keresés (csak iPod USB és a iPod BT használata esetén)

Ha a kiválasztott lista sok fájlt tartalmaz, az alábbi műveletekkel megkereshet egy fájlt a lista [SKIP SEARCH] lehetőségében kiválasztott, bizonyos részének kihagyásával.

- 1 Nyomja meg a **Q**/**↵** gombot.
- 2 A hangerő gomb elforgatásával válasszon ki a egy listát, majd nyomja meg a gombot.
- 3 Nyomja meg az **⏪** / **⏩**-t egy előre beállított léptetési arány melletti kereséshez.
 - Az **⏪** / **⏩** gomb megnyomásával és nyomva tartásával 10%-os lépkézzel kereshet, függetlenül a [SKIP SEARCH] beállítástól.
- 4 A hangerő gomb elforgatásával válasszon ki egy fájlt, majd nyomja meg a gombot.

A kiválasztott fájl lejátszása elindul.

[SKIP SEARCH] beállítás

- 1 A hangerő gomb megnyomásával beléphet a [FUNCTION] menüpontba.
- 2 A hangerő gomb elforgatásával válassza ki a [USB] pontot, majd nyomja meg a gombot.
- 3 A hangerő gomb elforgatásával válassza ki a [SKIP SEARCH] pontot, majd nyomja meg a gombot.
- 4 A hangerő gomb elforgatásával válassza ki az átugrási lépésközt, majd nyomja meg a gombot.
[0.5%] (alapértelmezés)/[1%]/[5%]/[10%]
Az átugrási lépésköz az összes fájl százalékában jelenik meg.
- 5 Nyomja le és tartsa lenyomva a **Q**/**↵** gombot a kilépéshez.

■ Betűrendes keresés (csak iPod USB és a iPod BT használata esetén)

Kereshet fájlokra a kezdő karakter alapján.

- 1 Nyomja meg a **Q**/**↵** gombot.
- 2 A hangerő gomb elforgatásával válasszon ki a egy listát, majd nyomja meg a gombot.
- 3 Fordítsa el a hangerőszabályzó gombot a karakterkeresésbe való gyors belépéshez.
- 4 A hangerő gomb forgatásával válasszon ki egy karaktert.
 - Ha nem A – Z és 0 – 9 karakterre keres, akkor az helyett írjon be "✳" karaktert.
- 5 Nyomja meg a **⏪** / **⏩** gombot a bevitel helyének módosításához.
 - Legfeljebb 3 karaktert adhat meg.
- 6 A keresést a hangerősség gomb megnyomásával indíthatja el.
- 7 A hangerő gomb elforgatásával válasszon ki egy fájlt, majd nyomja meg a gombot.
A kiválasztott fájl lejátszása elindul.

- A gyökérmappába/az első fájlhoz/kezdőmenübe való visszatéréshez nyomja meg az 5-ös gombot. (BT AUDIO hangforrásra nem vonatkozik.)
- Az előző beállításhoz való visszatéréshez nyomja meg a **Q**/**↵** gombot.
- A kilépéshez nyomja meg és tartsa lenyomva a **Q**/**↵** gombot.

AUX

Hordozható médialejátszóról is hallgathat zenét az aux jack bemenet használatával.

Előkészület:

Válassza ki az [ON] opciót a [BUILT-IN AUX]-nál a [SOURCE SELECT]-ben. (6. oldal)

A hallgatás elindítása

- 1 Csatlakoztasson egy hordozható audiólejátszót (kereskedelmi forgalomban kapható).

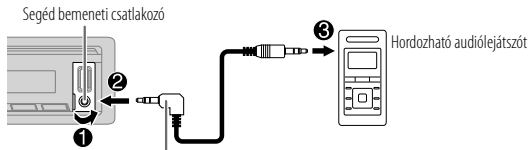

3,5 mm-es sztereó mini csatlakozódugó "L" alakú csatlakozóval (kereskedelmi forgalomban kapható)

- 2 Az \odot SRC gomb többszöri megnyomásával választhatja ki a AUX menüpontot.
- 3 Kapcsolja be a hordozható audiólejátszót és kezdje el a lejátszást.

Állítsa be a külső eszköz nevét

Amikor a készülékhez csatlakoztatott hordozható audiólejátszót hallgat...

- 1 A hangerő gomb megnyomásával beléphet a [FUNCTION] menüpontba.
- 2 A hangerő gomb elforgatásával válassza ki a [SYSTEM] pontot, majd nyomja meg a gombot.
- 3 A hangerő gomb elforgatásával válassza ki a [AUX NAME SET] pontot, majd nyomja meg a gombot.
- 4 Forgassa el a hangerő gombot egy tétel kiválasztásához, majd nyomja meg a gombot.
[AUX] (alapértelmezés)/[DVD]/[PORTABLE]/[GAME]/[VIDEO]/[TV]
- 5 Nyomja le és tartsa lenyomva a \mathcal{R} / \mathcal{S} gombot a kilépéshez.

Az előző beállításhoz való visszatéréshez nyomja meg a \mathcal{R} / \mathcal{S} gombot.

KENWOOD Remote alkalmazás

Az alábbi eszközökről irányíthatja a KENWOOD autórádiót a KENWOOD Remote alkalmazás használatával.

KMM-BT358 / KMM-BT309: iPhone/iPod touch (Bluetooth-on vagy USB bemeneten keresztül) vagy Android eszközről (Bluetooth-on keresztül)

KMM-BT209: Android eszköz (Bluetooth-on keresztül)

- A bővebb tájékoztatásért látogasson el a <<https://www.kenwood.com/cs/ce/>> weboldalra.

Előkészület:

Csatlakoztatás előtt telepítse az eszközére a KENWOOD Remote alkalmazás legfrissebb verzióját.

Indítsa el a KENWOOD Remote alkalmazást

- 1 Nyissa meg az eszközén a KENWOOD Remote alkalmazást.
- 2 Csatlakoztassa készülékét.

- Android eszköz esetén:

Párosítsa az Android eszközt ezzel a készülékkel Bluetooth-on keresztül. (14. oldal)

- iPhone/iPod touch esetén:

Csatlakoztassa az iPhone/iPod touch készüléket az USB bemeneti csatlakozóhoz. (9. oldal) (vagy)

Párosítsa az iPhone/iPod touch készüléket ezzel a készülékkel Bluetooth-on keresztül. (14. oldal)

(Győződjön meg arról, hogy az USB bemeneti csatlakozó egyik eszközhöz sem csatlakozik.)

- 3 Válassza ki a használni kívánt eszközt a [FUNCTION] menüben.

Lásd a következő "A KENWOOD Remote alkalmazás használatához szükséges beállítások".

KMM-BT358 / KMM-BT309: Alapértelmezésként az angol [ANDROID] van beállítva. Az iPhone/iPod touch használatához válassza a [YES] lehetőséget [IOS] menüpontban.

- **KMM-BT358 / KMM-BT309**: A KENWOOD Remote alkalmazás csatlakoztatását követően a "RAPP" jelzés világít.

KENWOOD Remote alkalmazás

A KENWOOD Remote alkalmazás használatához szükséges beállítások

- 1 A hangerő gomb megnyomásával beléphet a [FUNCTION] menüpontba.
- 2 Forgassa el a hangerő gombot egy tétel kiválasztásához (13. oldal), majd nyomja meg a gombot.
- 3 Addig ismétlje a 2. lépést, amíg ki nem választotta/nem aktiválta a kívánt elemet.
- 4 Nyomja le és tartsa lenyomva a **Q/S** gombot a kilépéshez.

Az előző beállításhoz való visszatéréshez nyomja meg a **Q/S** gombot.

Alapértelmezés: **[XX]**

[REMOTE APP]	
[SELECT]	KMM-BT358 / KMM-BT309 esetén: Az alkalmazás használatának megkezdéséhez válassza ki az eszközt ([IOS] vagy [ANDROID]).
[IOS]	[YES]: Az alkalmazás használatának megkezdéséhez kiválasztja a Bluetooth vagy USB port-on keresztül csatlakoztatott iPhone/iPod touch készüléket. ; [NO]: Törlés. Ha az [IOS]-t választotta, az alkalmazás aktiválásához válassza az iPod BT forrást (vagy az iPod USB forrást ha az iPhone/iPod touch USB-n keresztül van csatlakoztatva). • Az alkalmazás csatlakozása megszakítódik vagy szétkapcsolódik, ha: – Ha iPod BT forrásról bármilyen más, az USB bemeneti porton keresztül csatlakoztatott lejátszó forrásra vált. – Ha iPod USB-ről iPod BT-re vált.
[ANDROID]	[YES]: Kiválasztja az alkalmazás számára a Bluetooth-on keresztüli Android eszközt. ; [NO]: Törlés.
[ANDROID LIST]	Kiválasztja a listáról a használandó Android eszközt. • KMM-BT358 / KMM-BT309 : Csak akkor látható, ha a [SELECT] menü [ANDROID] opciója [YES]-re van állítva.
[STATUS]	A kiválasztott eszköz kapcsolati állapotát mutatja. [IOS CONNECTED]: Az alkalmazást Bluetooth-on vagy USB-n csatlakoztatott iPhone/iPod touch készüléken használhatja. [IOS NOT CONNECTED]: Nincs csatlakoztatott iOS eszköz amit használhatna az alkalmazás. [ANDROID CONNECTED]: Az alkalmazást Bluetooth-on csatlakoztatott Android eszközön használhatja. [ANDROID NOT CONNECTED]: Nincs csatlakoztatott Android okostelefon amit használhatna az alkalmazás.

Bluetooth®

- A telefonja Bluetooth verziójától, operációs rendszerétől és a firmware verziójától függően nem minden Bluetooth funkció érhető el.
- Mindenképpen kapcsolja be a Bluetooth funkciót az eszközön az alábbi műveletek elvégzéséhez.
- A jelviszonyok a környezettől függően változnak.

Bluetooth — Kapcsolódás

Támogatott Bluetooth profilok

- Kihangosítás profil (HFP)
- Fejlett hangelosztási profil (A2DP)
- Hang/vidéo távvezérlés profil (AVRCP)
- Soros port profil (SPP)
- Telefonkönyv elérésű profil (PBAP)

Támogatott Bluetooth kodekek

- Sub-band (alsávi) kódolás (SBC)
- Továbbfejlesztett audió kódolás (AAC) (**KMM-BT358 / KMM-BT309** esetén)

Mikrofon csatlakoztatása

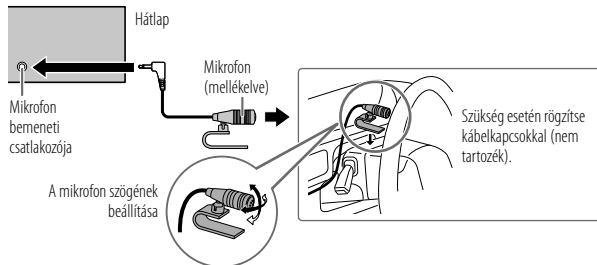

Bluetooth eszköz párosítása és csatlakoztatása első alkalommal

- 1 A készülék az **SRC** gombbal kapcsolható be.
- 2 Keressen és válassza ki a vevőt ("KMM-BT358"/"KMM-BT309"/"KMM-BT209") a Bluetooth eszközön.
"PAIRING" → "PASS XXXXXX" → "Eszköz neve" → "PRESS" → "VOLUME KNOB" megjelenik a kijelzőn.
 - Egyes Bluetooth eszközökön a PIN kódot rögtön a keresés után meg kell adni.
- 3 A párosítást a hangerő gomb megnyomásával indíthatja el.
Megjelenik a "PAIRING OK" felirat, ha a párosítás készen van.

Ha a párosítás egyszer sikeresen megtörtént, a Bluetooth kapcsolat automatikusan felépül.

- **KMM-BT358 / KMM-BT309**: A "BT1 CONNECTED" és/vagy a "BT2 CONNECTED" felirat jelenik meg 2 másodpercig a kijelzőablakban.
- "🔊" jelzés világít az akkumulátor és a csatlakoztatott eszköz jelerősségének mutatójára.
- **KMM-BT209**: "BT1" és/vagy "BT2" jelzőfény világítani kezd a kijelzőablakon.

- Az eszköz támogatja a biztonságos egyszerű párosítást (SSP).
- Összesen legfeljebb öt készülék regisztrálható (párosítható).
- A párosítás elvégzése után az egység felismeri a Bluetooth eszközt, alaphelyzetbe állítása után is. A párosított eszköz törléséhez, lásd [DEVICE DELETE] a 17. oldalon.
- Egyidejűleg legfeljebb csak két Bluetooth-telefon és egy Bluetooth-audioeszköz lehet csatlakoztatva. A regisztrált eszköz csatlakoztatását vagy leválasztását illetően lásd a [PHONE SELECT] vagy [AUDIO SELECT] részeket a [BT MODE] címszó alatt. (17. oldal)
- Azonban amíg a BT AUDIO a forrás, öt Bluetooth audio eszközhöz csatlakozhat, és váltogathat ezen öt eszköz között. (18., 19. oldal)
- A készülékhez nem minden Bluetooth-eszköz tud párosítás után automatikusan csatlakozni. Csatlakoztassa az eszközt manuálisan.
- További információ található a Bluetooth-eszköz használati útmutatójában.

Automata párosítás (KMM-BT358 / KMM-BT309 esetén)

Amikor az USB bemeneten keresztül csatlakoztat iPhone/iPod touch készüléket, a párosítási kérelem (Bluetooth-on keresztül) azonnal aktiválódik, ha az [AUTO PAIRING] lehetőséget [ON] állásba állította. (17. oldal)

Miután megerősítette az eszköz nevét, a párosításhoz nyomja le a hangerő gombot.

Bluetooth — Mobiltelefon

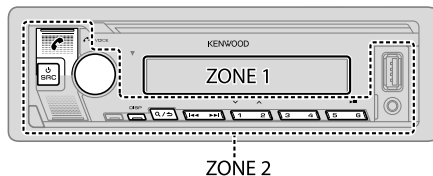

Hívás fogadása

Ha hívás érkezik:







- **KMM-BT358 / KMM-BT309**: [ZONE 2] zöld színnel világít és közben villog.
- Az eszköz automatikusan fogadja a hívásokat, ha az [AUTO ANSWER] be van állítva egy kiválasztott időszakra. (15. oldal)

Hívás közben:





- **KMM-BT358 / KMM-BT309**: A [ZONE 1] a [DISPLAY] (24. oldal) kijelző beállításainak megfelelően világít, a [ZONE 2] pedig zöld színnel világít.
- Ha kikapcsolja az egységet vagy leválasztja az előlapot, a Bluetooth-kapcsolat megszakad.

Bluetooth®





A következő műveletek eltérhetnek vagy nem érhetőek el a csatlakoztatott telefon típusától függően.



Művelet	Az előlapon	A távirányítón
Első bejövő hívás...		
Hívás fogadása	Nyomja le a  vagy a hangerő gombot, vagy valamelyik számozott gombot (1 – 6).	Nyomja meg a  gombot.
Hívás elutasítása	Nyomja meg a  gombot.	Nyomja meg a  gombot.
Hívás befejezése	Nyomja meg a  gombot.	Nyomja meg a  gombot.

Beszéd közben az első bejövő hívás alatt...

A másik bejövő hívás fogadása és a jelenlegi hívás várakoztatása	Nyomja meg a  gombot.	Nyomja meg a  gombot.
A másik bejövő hívás elutasítása	Nyomja meg a  gombot.	Nyomja meg a  gombot.

Két aktív hívás ideje alatt...

Jelenlegi hívás befejezése és a várakoztatott hívás kapcsolása	Nyomja meg a  gombot.	Nyomja meg a  gombot.
Váltás a jelenlegi hívás és a várakoztatott hívás között	Nyomja meg a  gombot.	Nyomja meg a  gombot.

A telefon hangerő beállítása*1 [00] – [35] (Alapértelmezés: [15])	Hívás közben forgassa a hangerő gombot.	Hívás közben nyomja meg a VOL  *2 vagy VOL  -t.
Váltás kihangosított módra és vissza*3	Hívás közben nyomja meg a 6  gombot.	(Nem érhető el)

*1 Ez a beállítás a többi forrás hangerejét nem befolyásolja.

*2 Nyomja le és tartsa lenyomva a VOL  gombot, amíg a hangerő el nem éri a 15-ös szintet.

*3 A működés a csatlakoztatott Bluetooth-eszköz típusától függően eltérő lehet.

■ Hangminőség javítása

Telefonon beszélgetés közben...

- 1 A hangerő gomb megnyomásával beléphet a [FUNCTION] menüpontba.
- 2 Forgassa el a hangerő gombot egy tétel kiválasztásához (lásd a következő táblázatot), majd nyomja meg a gombot.
- 3 Addig ismétlje a 2. lépést, amíg ki nem választotta/nem aktiválta a kívánt elemet.
- 4 Nyomja le és tartsa lenyomva a  gombot a kilépéshez.



Az előző beállításhoz való visszatéréshez nyomja meg a  gombot.

Alapértelmezés: [XX]

[MIC GAIN]	[-10] – [+10] ([-4]): A mikrofon érzékenysége a szám növelésével együtt nő.
[NR LEVEL]	[LEVEL -5] – [LEVEL +5] ([LEVEL 0]): Úgy állítsa be a zajcsökkentés szintjét, hogy a legkisebb zajt hallja a telefonbeszélgetés közben.
[ECHO CANCEL]	[LEVEL -5] – [LEVEL +5] ([LEVEL 0]): Addig állítsa a visszhang elnyomási időt, amíg a telefonbeszélgetés közben a legkisebb lesz a visszhang.

- A hívás minősége függhet a mobiltelefontól.

■ Beállítások a hívások fogadásához

- 1 Nyomja meg a  gombot, hogy belépjen a Bluetooth módba.
- 2 A hangerő gomb elforgatásával válassza ki a [SETTINGS] pontot, majd nyomja meg a gombot.
- 3 A hangerő gomb elforgatásával válassza ki a [AUTO ANSWER] pontot, majd nyomja meg a gombot.
- 4 Hívás automatikus fogadásához fordítsa el a hangszabályozó gombot és állítsa be a hívás fogadásának időpontját (másodpercekben), majd nyomja meg a gombot.
Visszavonáshoz használja a [01] vagy [30] beállításokat vagy jelölje k az [OFF] lehetőséget. (Alapértelmezés: [OFF])
- 5 Nyomja le és tartsa lenyomva a  gombot a kilépéshez.

Az előző beállításhoz való visszatéréshez nyomja meg a  gombot.

Hívás indítása

Indíthat hívásokat a híváslistáról, a telefonkönyvből vagy tárcsázhat egy számot. Hangvezérléses hívásindítás is lehetséges, ha a mobiltelefon rendelkezik ezzel a sajátossággal.

- 1 Nyomja meg a gombot, hogy belépjen a Bluetooth módba.**
Megjelenik az "(Első alkalmazás neve)".
 - Ha két Bluetooth telefon van csatlakoztatva, a másik telefonra való váltáshoz nyomja meg a gombot.
Megjelenik a "(Második alkalmazás neve)".
- 2 Forgassa el a hangerő gombot egy tétel kiválasztásához (lásd a következő táblázatot), majd nyomja meg a gombot.**
- 3 Ismétlje meg a 2. lépést amíg a kívánt elem kiválasztásra/aktiválásra nem kerül vagy kövesse a kiválasztott elemhez tartozó utasításokat.**
- 4 Nyomja le és tartsa lenyomva a gombot a kilépéshez.**

Az előző beállításához való visszatéréshez nyomja meg a gombot.

[CALL HISTORY]

(Csak akkor, ha a csatlakoztatott telefon támogatja a PBAP-t.)

- 1 A hangerő gomb lenyomásával válasszon ki egy nevet vagy telefonszámot.**
 - "I" a fogadott hívásokat, "O" a tárcsázott számokat, "M" a nem fogadott hívásokat jelenti.
 - A DISP gomb lenyomásával megváltoztathatja a kijelző kategóriáját (NUMBER vagy NAME).
 - A "NO DATA" üzenet akkor jelenik meg, ha nincs rögzített hívásnapló vagy hívószám.
- 2 Híváshoz nyomja meg a hangerő gombot.**

[PHONE BOOK]

(Csak akkor, ha a csatlakoztatott telefon támogatja a PBAP-t.)

- 1 Fordítsa el a hangerőgombot gyorsan az ABC alapú keresési módhoz (ha a telefonkönyv sok számot tartalmaz).**
 - A kijelzőn erre az első menü (ABCDEFGHIJK) jelenik meg.
 - Nyomja meg a gombot, hogy más menüre váltsön (LMNOPQRSTUUV vagy WXYZI-✕).
 - A kívánt kezdőbetű kiválasztásához fordítsa el a hangerőgombot, vagy nyomja meg a gombot, majd nyomja meg a hangerőgombot.
Válassza ki az "I"-et a számokkal történő kereséshez vagy válassza ki a "✕"-ot a szimbólumokkal történő kereséshez.
- 2 A hangerő gomb elforgatásával válasszon ki egy nevet, majd nyomja meg a gombot.**
- 3 A hangerő gomb elforgatásával válassza ki egy telefonszámot, majd nyomja meg a gombot a híváshoz.**
 - A telefonkönyv ezen egységen keresztül használatához győződjön meg arról, hogy engedélyezte az okostelefonjához való hozzáférést vagy az onnan történő átvitelt. A csatlakoztatott telefontól függően a folyamat különböző lehet.
 - A névjegyeket a rendszer a következőképpen csoportosítja: HM (otthoni), OF (iroda), MO (mobil), OT (egyéb), GE (általános)
 - Az egység csak az ékezet nélküli karaktereket tudja megjeleníteni. (Az ékezetes karakterek pl. az "Ü", ékezet nélküli "U"-ként jelenik meg.)

[NUMBER DIAL]

- 1 A hangerő gomb elforgatásával válasszon ki egy számot (0 – 9) vagy egy karaktert (✕, #, +).**
- 2 A elem megnyomásával mozgassa a beviteli pontot.**
Ismétlje meg a 1. és 2. lépést, míg be nem fejezte a szám megadását.
- 3 Híváshoz nyomja meg a hangerő gombot.**

(távírányító használatával)
- 1 Írja be a telefonszámot a számgombok segítségével (0 – 9).**
- 2 Híváshoz nyomja meg a gombot.**

[VOICE]

Mondja azt a nevet, akit fel szeretne hívni, vagy a telefon funkcióit működtető hangparancsot. (Lásd még "Hívás indítása hangfelismeréssel" a 17. oldalon)

[LOW]/[MID]/[FULL]: Az akkumulátor erejét mutatja.*

[NO SIGNAL]/[LOW]/[MID]/[MAX]: Az éppen bejövő jel erejét mutatja.*

* A funkciók a használt telefon típusától függenek.

Bluetooth®

Hívás indítása hangfelismeréssel

- 1 A csatlakoztatott telefon hangfelismerő funkciójának aktiválásához nyomja meg és tartsa lenyomva a  gombot.
 - 2 Mondja azt a nevet, akit fel szeretne hívni, vagy a telefon funkciót működtető hangparancsot.
- A támogatott hangfelismerés funkciók minden telefon esetében mások. További információ található a csatlakoztatott telefon használati útmutatójában.

Kapcsolat eltávolítása memóriában

A számozott gombokon (1 – 6) akár 6 telefonszámot is eltávolíthat.



- 1 Nyomja meg a  gombot, hogy belépjen a Bluetooth módba.
- 2 A hangerő gomb elforgatásával válassza ki a [CALL HISTORY], [PHONE BOOK] vagy [NUMBER DIAL] lehetőséget, majd nyomja meg a gombot.
- 3 A hangerő gomb elforgatásával válasszon ki egy kapcsolatot vagy adjon meg egy telefonszámot.
Ha kiválasztotta a nevet, a hangerő gomb lenyomásával nézheti meg a telefonszámot.
- 4 Nyomja le és tartsa lenyomva a számgombok egyikét (1 – 6).
A "STORED" üzenet jelenik meg a kapcsolat tárolása után.

A kapcsolat törléséhez az előre beállított memóriából 2. lépésben válassza a [NUMBER DIAL] lehetőséget, a 3. lépésben tároljon egy üres számot, majd lépjen tovább a 4. lépésre.

Indítson hívást egy regisztrált számra



- 1 Nyomja meg a  gombot, hogy belépjen a Bluetooth módba.
- 2 Nyomja le a szám gombok egyikét (1 – 6).
- 3 Híváshoz nyomja meg a hangerő gombot.
Ha nincs elmentett kapcsolat, akkor a "NO MEMORY" üzenet jelenik meg.

Bluetooth üzemmód beállítása

- 1 A hangerő gomb megnyomásával beléphet a [FUNCTION] menüpontba.
- 2 Forgassa el a hangerő gombot egy tétel kiválasztásához (lásd a következő táblázatot), majd nyomja meg a gombot.
- 3 Ismétlje meg a 2. lépést amíg a kívánt elem kiválasztásra/aktiválásra nem kerül vagy kövesse a kiválasztott elemhez tartozó utasításokat.
- 4 Nyomja le és tartsa lenyomva a  /  gombot a kilépéshez.

Az előző beállításhoz való visszatéréshez nyomja meg a  /  gombot.

Alapértelmezés: [XX]

[BT MODE]	
[PHONE SELECT]	Kiválasztja a csatlakoztatáshoz vagy leválasztáshoz a telefont vagy audió eszközt. "X" jelenik meg a készülék neve előtt csatlakoztatáskor. Az aktuális lejátszó eszköz előtt megjelenik a "▷".
[AUDIO SELECT]	• Egyidejűleg legfeljebb két Bluetooth-telefon és egy Bluetooth-audió eszköz csatlakoztatható.
[DEVICE DELETE]	1 A hangerő gomb elforgatásával válassza ki a törölni kívánt eszközt, majd nyomja meg a gombot. 2 A hangerő gomb elforgatásával válassza ki a [YES] vagy a [NO] lehetőséget, majd nyomja meg a gombot.
[PIN CODE EDIT] (0000)	A PIN kód megváltoztatása (legfeljebb 6 számjegy). 1 A hangerő gomb forgatásával válasszon ki egy számot. 2 A  /  elem megnyomásával mozogassa a beviteli pontot. Az 1. és 2. lépést ismétlje meg, míg be nem fejezte a PIN-kód megadását. 3 Jóváhagyáshoz nyomja meg a hangerő gombot.
[RECONNECT]	[ON]: Az egység automatikusan újracsatlakozik, ha az utoljára csatlakoztatott Bluetooth-eszköz elérhető tartományon belül van. ; [OFF]: Törlés.
[AUTO PAIRING]	[KMM-BT358] / [KMM-BT309] esetén: [ON]: Az egység automatikusan párosítja a Bluetooth-eszközt (iPhone/iPod touch), ha az USB bemeneten keresztül csatlakozik. A csatlakoztatott eszköz operációs rendszerétől függően ez a funkció lehet, hogy nem működik. ; [OFF]: Törlés.

[INITIALIZE]

[YES]: Inicializálja az összes Bluetooth beállítást (ideértve a tárolt párosítást, a telefonkönyvet stb.); ; [NO]: Törölés.

Bluetooth teszt-mód

Ellenőrizheti a Bluetooth eszköz és az egység közötti kapcsolat által támogatott profilt.

- Győződjön meg róla, hogy nincs Bluetooth eszköz párosítva.

1 Nyomja meg és tartsa lenyomva az gombot.

"PLEASE PAIR YOUR PHONE PIN 0000" megjelenik a kijelzőn.

2 Keressen és válassza ki a vevőt ("KMM-BT358"/"KMM-BT309"/"KMM-BT209") a Bluetooth eszközön.

3 A párosítás megerősítéséhez hozza működésbe a Bluetooth eszközt.

A kijelzőn a "TESTING" felirat villog.

A kapcsolat-teszt után megjelenik annak eredménye (OK vagy NG).

PAIRING: Párosítás státusza

HF CNT: Kihangosítás profil (HFP) kompatibilitás

AUD CNT: Fejlett hangelosztási profil (A2DP) kompatibilitás

PB DL: Telefonkönyv elérés profil (PBAP) kompatibilitás

Az teszt üzemmódból kilépéshez nyomja le és tartsa lenyomva az  SRC gombot a készülék kikapcsolásához.

Bluetooth — Audió

- A műveletek és a kijelzések a csatlakoztatott eszköztől függően változhatnak.
- A csatlakoztatott eszköztől függően előfordulhat, hogy bizonyos készülékeknél nem működik ez a funkció.

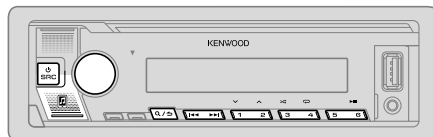













Amikor BT AUDIO a forrás, öt Bluetooth audió eszközhöz csatlakozhat, és változhat ezen öt eszköz között.

Hallgassa az audio lejátszót Bluetooth-on keresztül

1 Nyomja meg többször egymás után a SRC gombot (vagy nyomja meg az SRC gombot a távvezérlőn) az BT AUDIO kiválasztásához.

- Az  belépés BT AUDIO közvetlen megnyomása.

2 A lejátszás elindításához használja a hanglejátszót a Bluetooth csatlakozáson keresztül.

Művelet	Az előlapon	A távirányítón
Lejátszás/megállítás	Nyomja meg a 6  gombot.	Nyomja meg a ENT  gombot.
Csoport vagy mappa kiválasztása	Nyomja meg a 2  / 1  gombot.	Nyomja meg a #FM+/* AM- gombot.
Vissza ugrás/Előre ugrás	Nyomja meg a  /  gombot.	Nyomja meg a  /  (+) gombot.
Hátra/előre tekerés	Nyomja meg és tartsa lenyomva a  /  gombot.	Nyomja meg és tartsa lenyomva a  /  (+) gombot.

Bluetooth®

Művelet	Az előlapon
Ismételt lejátszás	Nyomja le többször egymás után a 4 ↻ gombot. [ALL REPEAT], [FILE REPEAT], [GROUP REPEAT], [REPEAT OFF]
Véletlenszerű lejátszás	Nyomja meg és tartsa lenyomva a 3 >⌘ gombot az [ALL RANDOM] vagy [GROUP RANDOM] opció kiválasztásához. • Nyomja meg a 3 >⌘ gombot a [RANDOM OFF] kiválasztásához.
Fájl kiválasztása mappából/ listából	Lásd "Lejátszani kívánt fájl kiválasztása" a 11. oldalon.
Váltson a csatlakoztatott Bluetooth audióeszközök között	Nyomja meg a 5 gombot. (A csatlakoztatott eszközön levő "Play" gomb megnyomása is átváltja a hang kimenetet az eszközről.)

Hallgassa az iPod/iPhone készülékét Bluetooth-on keresztül (KMM-BT358 / KMM-BT309 esetén)

Ezzel a fejegységgel Bluetooth kapcsolaton keresztül hallgathatja az iPod/iPhone készülékén levő zenét.

Az SRC gomb többszöri megnyomásával választhatja ki a iPod BT.

- Ugyanúgy használhatja az iPod/iPhone készülékét, mint ha USB kapcsolaton keresztül használná az iPod/iPhone készülékét. (9. oldal)
- Ha USB bemeneti porton keresztül csatlakoztat egy iPod/iPhone készüléket, miközben iPod BT forrást hallgat, a forrás automatikusan átvált az iPod USB-ra. Ha még megvan a Bluetooth-kapcsolat, nyomja meg az SRC gombot hogy az iPod BT legyen a forrás.

Audióbeállítások

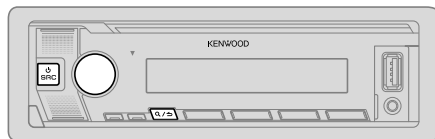

- 1 A hangerő gomb megnyomásával beléphet a [FUNCTION] menüpontba.
- 2 Forgassa el a hangerő gombot egy tétel kiválasztásához (lásd a következő táblázatot), majd nyomja meg a gombot.
- 3 Addig ismétlje a 2. lépést, amíg ki nem választotta/nem aktiválta a kívánt elemet.
- 4 Nyomja le és tartsa lenyomva a R/S gombot a kilépéshez.

(vagy a távirányító használatával)

- 1 Nyomja meg a AUD gombot [AUDIO CONTROL] üzemmódba történő belépéshez.
- 2 Válasszon egy elemet a ▲/▼ gombbal, majd nyomja meg a ENT ►||-ot.

Az előző beállításhoz való visszatéréshez nyomja meg a R/S gombot.

Alapértelmezés: [XX]

[AUDIO CONTROL]	
[SUB-W LEVEL]	[LEVEL -50] – [LEVEL +10] ([LEVEL 0]): A mélynyomó kimenőszintjének beállítása.
[EASY EQ]	Saját hangbeállítások állítása. <ul style="list-style-type: none">• A beállításokat a rendszer a [USER] a [PRESET EQ].• Az elvégzett beállítások módosíthatják a [MANUAL EQ] jelenlegi beállításait.
[SW]:	[LEVEL -50] – [LEVEL +10] (Alapértelmezés: [LEVEL 0])
[BASS]:	[LEVEL -9] – [LEVEL +9] ([LEVEL 0])
[MID]:	[LEVEL -9] – [LEVEL +9] ([LEVEL 0])
[TRE]:	[LEVEL -9] – [LEVEL +9] ([LEVEL 0])

Audióbeállítások

[MANUAL EQ]	Beállítja a források hangerejét. <ul style="list-style-type: none"> A beállításokat a rendszer a [USER] a [PRESET EQ]. Az elvégzett beállítások módosíthatják a [EASY EQ] jelenlegi beállításait.
[62.5HZ]	[LEVEL] [LEVEL -9] – [LEVEL +9] ([LEVEL 0]): Állítsa be a szintet, tárolja azt minden egyes forrás esetén. (Beállítás előtt válassza ki a forrást, amelyiket be szeretné állítani.) [BASS EXTEND] [ON]: Bekapcsolja a kibővített basszust. ; [OFF]: Törlés.
[100HZ]/[160HZ]/ [250HZ]/[400HZ]/ [630HZ]/[1KHZ]/ [1.6KHZ]/[2.5KHZ]/ [4KHZ]/[6.3KHZ]/ [10KHZ]/[16KHZ]	[LEVEL -9] – [LEVEL +9] ([LEVEL 0]): Állítsa be a szintet, tárolja azt minden egyes forrás esetén. (Beállítás előtt válassza ki a forrást, amelyiket be szeretné állítani.)
[Q FACTOR]	[1.35]/[1.50]/[2.00]: Állítsa be a minőség-faktort.
[PRESET EQ]	[NATURAL]/[ROCK]/[POPS]/[EASY]/[TOP40]/[JAZZ]/[POWERFUL]/[USER]: A zenei műfajnak megfelelő hangszínszabályozó beállítást alkalmaz. <ul style="list-style-type: none"> A kijelző bemutatásának aktiválása (indításkor [ON] lehetőséget választja, 25. oldal) esetén a [ROCK] elem automatikusan kiválasztásra kerül a [PRESET EQ] lehetőséghöz. – A [DEMO MODE] [OFF] állásba (25. oldal), [NATURAL] lehetőséget választja a [PRESET EQ] beállításaként. (Válassza ki a [USER]-t az [EASY EQ] vagy [MANUAL EQ]-ban alkalmazott beállítások használatához.)
[BASS BOOST]	[LV1] – [LV5]: A kívánt basszus erősségi szint választható ki vele. ; [OFF]: Törlés.
[LOUDNESS]	[LV1]/[LV2]: Kis hangerő esetén kiválasztja az előllyben részesített magas vagy alacsony frekvenciák erősítését a kiegyensúlyozott alacsony hanghatás biztosítása végett. ; [OFF]: Törlés.
[SUBWOOFER SET]	[ON]: Bekapcsolja a rendszert mélysugárzót. ; [OFF]: Törlés.
[FADER]	(Nem alkalmazható, ha 3-utas crossover van kiválasztva.) (7. oldal) [R15] – [F15] ([O]): Szabályozza be az elülső és a hátsó hangszóró kimeneti egyensúlyát.

[BALANCE]	[L15] – [R15] ([O]): Szabályozza be a bal és a jobb oldali hangszóró kimeneti egyensúlyát.
[VOLUME OFFSET]	[–15] – [+6] ([O]): Az egyes jelforrások kezdeti hangerejét állítja be az FM hangerejéhez viszonyítva. (Beállítás előtt válassza ki a forrást, amelyiket be szeretné állítani.)
[SOUND EFFECT]	
[SOUND RECNRSTR] (Hangzás helyreállítása)	(RADIO és AUX hangforrásra nem vonatkozik.) [ON]: Valóságihű hangzást állít elő a magas frekvenciájú elemek kompenzálásával és a hanghullámból a hangadatok tömörítőrekesek elvesző felfutási szakasz helyreállításával. ; [OFF]: Törlés.
[SPACE ENHANCE]	(RADIO hangforrásra nem vonatkozik.) [SML]/[MED]/[LRG]: Virtuálisan javít a hangtéren. ; [OFF]: Törlés.
[SND REALIZER]	[LV1]/[LV2]/[LV3]: Virtuálisan realiztikusabbá teszi a hangzást. ; [OFF]: Törlés.
[STAGE EQ]	[LOW]/[MID]/[HI]: Virtuálisan állít a hangpozíción, mely a hangszórókból hallható. ; [OFF]: Törlés.
[DRIVE EQ]	[ON]: Erősít a frekvencián, hogy csökkentsze az autón kívülről hallható zajt, vagy a kerek futás zaját. ; [OFF]: Törlés.
[SPEAKER SIZE]	A kiválasztott crossover típusától függően (Lsd. "Crossover típus megváltoztatása" a 7. oldalon), 2-utas crossover vagy 3-utas crossover beállítási elemek jelennek meg. (Lsd. "Crossover beállítások" a 21. oldalon) Alapértelmezés szerint 2-utas crossover kerül kiválasztásra.
[X' OVER]	
[DTA SETTINGS]	— A beállításokhoz, lsd. "Digital Time Alignment beállítások" a 22. oldalon.
[CAR SETTINGS]	

- **KMM-BT209**: 2-utas crossover esetén: A [SUB-W LEVEL]/[SUBWOOFER SET] csak akkor választható, ha a [SWITCH PREOUT] beállítása [SUB-W]. (6. oldal)
- A [SUB-W LEVEL] csak akkor választható, ha a [SUBWOOFER SET] beállítása [ON].

Audióbeállítások

Crossover beállítások

Lejjebb találhatóak az elérhető 2-utas crossover és a 3-utas crossover beállítási elemek.

SPEAKER SIZE

A csatlakoztatott hangszóróknak megfelelően válassztja ki az optimális teljesítmény eléréséhez.

- A frekvencia és az áteresztő esésének beállítása automatikus a kiválasztott hangszóró crossover-jéhez.
- Ha [NONE] van kiválasztva a következő hangszóróhoz: [SPEAKER SIZE], az [X' OVER] beállítás nem lesz elérhető.
 - 2-utas crossover: A [FRONT]/[REAR]/[SUBWOOFER] [TWEETER]-e.
 - 3-utas crossover: [WOOFER]

X' OVER (crossover)

- [FRQ]/[F-HPF FRQ]/[R-HPF FRQ]/[SW LPF FRQ]/[HPF FRQ]/[LPF FRQ]: Beállítja a crossover frekvenciát a kiválasztott hangszórók számára (felüláteresztő szűrő vagy aluláteresztő szűrő).
Ha [THROUGH] van kiválasztva, akkor az összes jel kimegy a kiválasztott hangszóróra.
- [SLOPE]/[F-HPF SLOPE]/[R-HPF SLOPE]/[SW LPF SLOPE]/[HPF SLOPE]/[LPF SLOPE]: Crossover slope (csillapítás) beállítása.
Csak akkor választható, ha nem a [THROUGH] lehetőséget választja a crossover frekvencia számára.
- [SW LPF PHASE]/[PHASE]: Kiválasztja a hangszóróból érkező hangzás fázisát, hogy összhangban legyen a hangszóró teljesítményével.
- [GAIN LEFT]/[GAIN RIGHT]/[F-HPF GAIN]/[R-HPF GAIN]/[SW LPF GAIN]/[GAIN]: Beállítja a kiválasztott hangszóró kimeneti hangerejét.

2-utas crossover beállítási elemek

[SPEAKER SIZE]		
[FRONT]	[SIZE]	[8CM]/[10CM]/[12CM]/[13CM]/[16CM]/[17CM]/[18CM]/[4×6]/[5×7]/[6×8]/[6×9]/[7×10]
	[TWEETER]	[SMALL]/[MIDDLE]/[LARGE]/[NONE] (nincs csatlakoztatva)
[REAR]		[8CM]/[10CM]/[12CM]/[13CM]/[16CM]/[17CM]/[18CM]/[4×6]/[5×7]/[6×8]/[6×9]/[7×10]/[NONE] (nincs csatlakoztatva)
[SUBWOOFER]		[16CM]/[20CM]/[25CM]/[30CM]/[38CM OVER]/[NONE] (nincs csatlakoztatva)
[X' OVER]		
[TWEETER]	[FRQ]	[1KHZ]/[1.6KHZ]/[2.5KHZ]/[4KHZ]/[5KHZ]/[6.3KHZ]/[8KHZ]/[10KHZ]/[12.5KHZ]
	[GAIN LEFT]	[-8] - [0]
	[GAIN RIGHT]	[-8] - [0]
[FRONT HPF]	[F-HPF FRQ]	[30HZ]/[40HZ]/[50HZ]/[60HZ]/[70HZ]/[80HZ]/[90HZ]/[100HZ]/[120HZ]/[150HZ]/[180HZ]/[220HZ]/[250HZ]/[THROUGH]
	[F-HPF SLOPE]	[-6DB]/[-12DB]/[-18DB]/[-24DB]
	[F-HPF GAIN]	[-8] - [0]
[REAR HPF]	[R-HPF FRQ]	
	[R-HPF SLOPE]	Konfigurálja a hátsó hangszórók beállításait az első hangszórókéhoz hasonlóan.
	[R-HPF GAIN]	

Audióbeállítások

[SUBWOOFER LPF]	[SW LPF FRQ]	[30HZ]/[40HZ]/[50HZ]/[60HZ]/[70HZ]/[80HZ]/[90HZ]/[100HZ]/[120HZ]/[150HZ]/[180HZ]/[220HZ]/[250HZ]/[THROUGH]
	[SW LPF SLOPE]	[−6DB]/[−12DB]/[−18DB]/[−24DB]
	[SW LPF PHASE]	[REVERSE] (180°)/[NORMAL] (0°)
	[SW LPF GAIN]	[−8] – [0]

- **KMM-BT209**: A [SPEAKER SIZE] [SUBWOOFER] eleme és az [X'OVER] [SUBWOOFER LPF] eleme kizárólag akkor választhatók ki, ha a [SWITCH PREOUT] beállítása [SUB-W] (6. oldal) és a [SUBWOOFER SET] beállítása [ON] (20. oldal)
- **KMM-BT358 / KMM-BT309**: A [SPEAKER SIZE] [SUBWOOFER] eleme és az [X'OVER] [SUBWOOFER LPF] eleme kizárólag akkor választható ki, ha a [SUBWOOFER SET] beállítása [ON]. (20. oldal)

3-utas crossover beállítási elemek

[SPEAKER SIZE]		
[TWEETER]	[SMALL]/[MIDDLE]/[LARGE]	
[MID RANGE]	[8CM]/[10CM]/[12CM]/[13CM]/[16CM]/[17CM]/[18CM]/[4×6]/[5×7]/[6×8]/[6×9]	
[WOOFER]	[16CM]/[20CM]/[25CM]/[30CM]/[38CM OVER]/[NONE] (nincs csatlakoztatva)	
[X' OVER]		
[TWEETER]	[HPF FRQ]	[1KHZ]/[1.6KHZ]/[2.5KHZ]/[4KHZ]/[5KHZ]/[6.3KHZ]/[8KHZ]/[10KHZ]/[12.5KHZ]
	[SLOPE]	[−6DB]/[−12DB]
	[PHASE]	[REVERSE] (180°)/[NORMAL] (0°)
	[GAIN]	[−8] – [0]

[MID RANGE]	[HPF FRQ]	[30HZ]/[40HZ]/[50HZ]/[60HZ]/[70HZ]/[80HZ]/[90HZ]/[100HZ]/[120HZ]/[150HZ]/[180HZ]/[220HZ]/[250HZ]/[THROUGH]
	[HPF SLOPE]	[−6DB]/[−12DB]
	[LPF FRQ]	[1KHZ]/[1.6KHZ]/[2.5KHZ]/[4KHZ]/[5KHZ]/[6.3KHZ]/[8KHZ]/[10KHZ]/[12.5KHZ]/[THROUGH]
	[LPF SLOPE]	[−6DB]/[−12DB]
	[PHASE]	[REVERSE] (180°)/[NORMAL] (0°)
	[GAIN]	[−8] – [0]
[WOOFER]	[LPF FRQ]	[30HZ]/[40HZ]/[50HZ]/[60HZ]/[70HZ]/[80HZ]/[90HZ]/[100HZ]/[120HZ]/[150HZ]/[180HZ]/[220HZ]/[250HZ]/[THROUGH]
	[SLOPE]	[−6DB]/[−12DB]
	[PHASE]	[REVERSE] (180°)/[NORMAL] (0°)
	[GAIN]	[−8] – [0]

- A [SPEAKER SIZE] [WOOFER] eleme és az [X'OVER] [WOOFER] eleme kizárólag akkor választható ki, ha a [SUBWOOFER SET] beállítása [ON]. (20. oldal)

Digital Time Alignment beállítások

A Digital Time Alignment a hangszóró kimenetének késletését állítja be, hogy jobb hangzást teremtsen az autójában.

- További információért lsd. "A késleltetési idő automatikus meghatározása" a 23. oldalon.

Audióbeállítások

[DTA SETTINGS]	
[POSITION]	Válassza ki, hogy honnan hallgatja a zenét (referenciaként használt pont). [ALL] : Nem kompenzál; [FRONT RIGHT] : Első jobb ülés; [FRONT LEFT] : Első bal ülés; [FRONT ALL] : Első ülések • A [FRONT ALL] csak akkor jelenik meg amikor kiválasztott a [2-WAY X'OVER] . (7. oldal)
[DISTANCE]	[0CM] – [610CM] : Kompenzáláshoz használja a távolság finombeállítását. (Beállítás előtt válassza ki a hangszórót, amelyeket be szeretné állítani.)
[GAIN]	[–8DB] – [0DB] : Használja a finombeállítást a kiválasztott hangszóró kimeneti hangerejének beállításához. (Beállítás előtt válassza ki a hangszórót, amelyeket be szeretné állítani.)
[DTA RESET]	[YES] : Alapértelmezett beállításra teszi a kiválasztott [POSITION] ([DISTANCE]) és [GAIN] értékeket; [NO] : Torlés.
[CAR SETTINGS] A [DTA SETTINGS] beállításához adja meg az autó típusát és a hátsó hangszóró helyét.	
[CAR TYPE]	[COMPACT]/[FULL SIZE CAR]/[WAGON]/[MINIVAN]/[SUV]/[MINIVAN(LONG)] : Kiválasztja az autó típusát.; [OFF] : Nem kompenzál
[R-SP LOCATION]	Kiválasztja az autójában található hátsó hangszórók helyét, hogy kiszámíthassa a kiválasztott hallgatási pozíciótól számított (referencia pont) legnagyobb távolságot. • [DOOR]/[REAR DECK] : Csak akkor válassza ki, ha a [CAR TYPE] beállítás értéke [OFF] , [COMPACT] , [FULL SIZE CAR] , [WAGON] vagy [SUV] . • [2ND ROW]/[3RD ROW] : Csak akkor válassza ki, ha a [CAR TYPE] beállítás értéke [MINIVAN] vagy [MINIVAN(LONG)] .

- Mielőtt beállítaná a **[DTA SETTINGS]** **[DISTANCE]** és **[GAIN]** értékeit, válassza ki a hangszórót amit be akar állítani:

Ha 2-utas crossover van kiválasztva:

[FRONT LEFT]/[FRONT RIGHT]/[REAR LEFT]/[REAR RIGHT]/[SUBWOOFER]

- Ha a **[SPEAKER SIZE]** **[SUBWOOFER]** és **[REAR]** beállításának értéke nem **[NONE]**, csak a **[REAR LEFT]**, **[REAR RIGHT]** és **[SUBWOOFER]** választható ki. (21. oldal)

- **[KMM-BT209]**: A **[SUBWOOFER]** elem kizárólag akkor választható ki, ha a **[SWITCH PREOUT]** beállítás **[SUB-W]** (6. oldal) értékre van állítva és a **[SUBWOOFER SET]** beállítása **[ON]** (20. oldal).

Ha 3-utas crossover van kiválasztva:

[TWEETER LEFT]/[TWEETER RIGHT]/[MID LEFT]/[MID RIGHT]/[WOOFER]

- Ha a **[SPEAKER SIZE]** **[WOOFER]** beállításának értéke nem **[NONE]**, csak a **[WOOFER]** választható ki. (22. oldal)
- A **[CAR SETTINGS]** **[R-SP LOCATION]** beállítása csak akkor választható ki, ha:
 - A 2-utas crossover ki van választva. (7. oldal)
 - A **[SPEAKER SIZE]** esetén a **[REAR]** beállítás értéke nem **[NONE]**. (21. oldal)

A késleltetési idő automatikus meghatározása

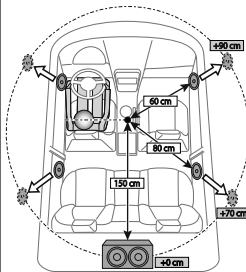

Ha megadja az aktuálisan kiválasztott hallgatási pozíció és a hangszórók közötti távolságot, a késleltetési idő automatikusan kiszámításra kerül.

- 1 Állítsa be a **[POSITION]** lehetőséget, és adja meg a hallgatási pozíciót referencia pontként (a **[FRONT ALL]** referencia pontja a jobb és bal első ülések közötti távolság középpontja).
- 2 Mérje meg a referenciapontok és a hangszórók közötti távolságot.
- 3 Számítsa ki a legtovábbi hangszórók (az illusztráció a mélysugárzó) és más hangszórók közötti távolságot.
- 4 Állítsa a **[DISTANCE]** értéket a 3-as lépésben az egyes hangszórókra kiszámított értékre.
- 5 Állítsa be a **[GAIN]** értéket külön mindegyik hangszóróra.

Például: Amikor a **[FRONT ALL]** van kiválasztva hallgatási pozícióként.

Megjelenítés beállításai

Zóna azonosítása szín és fényerő beállításokhoz

KMM-BT358

KMM-BT309

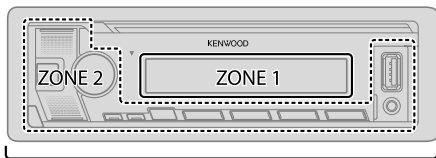

ALL ZONE

Zóna azonosítása fényerőbeállításokhoz

KMM-BT209

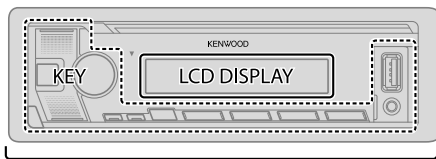

ALL ZONE

Megvilágítás beállítása

Nyomja meg és tartsa nyomva a DISP gombot a megvilágítás be- és kikapcsolásához.

- A gomb megnyomásakor és nyomva tartásakor a [DIMMER] beállítás felülíródik.

A kijelző beállításainak módosítása

- 1 A hangerő gomb megnyomásával beléphet a [FUNCTION] menüpontba.
- 2 Forgassa el a hangerő gombot egy tétel kiválasztásához (lásd a következő táblázatot), majd nyomja meg a gombot.
- 3 Ismétlje meg a 2. lépést amíg a kívánt elem kiválasztásra/aktiválásra nem kerül vagy kövesse a kiválasztott elemhez tartozó utasításokat.
- 4 Nyomja le és tartsa lenyomva a **Q** / **S** gombot a kilépéshez.

Az előző beállításhoz való visszatéréshez nyomja meg a **Q** / **S** gombot.

Alapértelmezés: **[XX]**

[DISPLAY]

[COLOR SELECT]

KMM-BT358 / **KMM-BT309** esetén:

Kijelzőli külön az [ALL ZONE], [ZONE 1] és [ZONE 2] színes megvilágítását.

- 1 Egy zónát választ. (Lásd a bal oszlopban levő ábrát.)
- 2 Válasszon előre beállított szintet a kiválasztott zónához. (25. oldal)

Alapértelmezés: **[VARIABLE SCAN]**

Egyedi szín kiválasztásához, válassza a [CUSTOM R/G/B] menüpontot. Az Ön által létrehozott szín a [CUSTOM R/G/B] menüpontban kerül eltávolásra.

- 1 Nyomja meg a hangerő gombot, hogy belépjen a részletes színállításba.
- 2 Nyomja meg a **◀◀** / **▶▶** gombot, hogy kiválassza az állítandó szintet ([R]/[G]/[B]).
- 3 A hangerő gomb elforgatásával állítsa be a szintet ([0] – [9]), majd nyomja meg a gombot.

[DIMMER]

Fényerősség csökkentése.

[ON]: Megvilágítás bekapcsolva.

[OFF]: Megvilágítás kikapcsolva.

[DIMMER TIME]: A megvilágítás be- és kikapcsolási idejének beállítása.

- 1 A hangerő gomb elforgatásával állítsa be az [ON] idejét, majd nyomja meg a gombot.
 - 2 A hangerő gomb elforgatásával állítsa be az [OFF] idejét, majd nyomja meg a gombot.
- Alapértelmezés: [ON]: **[18:00]**; [OFF]: **[6:00]**

Megjelenítés beállításai

[BRIGHTNESS]	Külön állítsa be a nappali és éjszakai fényerőt. 1 [DAY]/[NIGHT]: A nappalt vagy az éjszakát választja. 2 Egy zónát választ. (Lásd az ábrát a 24. oldalon.) 3 [LVL00] — [LVL31]: Beállítja a fényerősség szintjét.
[TEXT SCROLL]	[ONCE]: A kijelző adatokat görgeti egyszer. ; [AUTO]: Ismétli a görgetést 5 másodperces időközökkel. ; [OFF]: Törlés.
[LEVEL METER]	KMM-BT358 / KMM-BT309 esetén: [ON]: A képernyőn kijelzi a szintjelzőt (lásd. lejjebb). ; [OFF]: Törlés.  Szintjelző
[CLOCK]	
[CLOCK DISPLAY]	[ON]: A pontos idő kikapcsolt állapotban is látható a kijelzőn. ; [OFF]: Törlés.
[DEMO MODE]	[ON]: Automatikusan bekapcsolja a kijelző bemutatót, ha kb. 15 másodpercig semmilyen műveletet nem hajt végre. ; [OFF]: Kikapcsolja.

Előre beállított szín:

[INITIAL COLOR]/[VARIABLE SCAN]/[CUSTOM R/G/B]/[RED1]/[RED2]/[RED3]/[PURPLE1]/
[PURPLE2]/[PURPLE3]/[PURPLE4]/[BLUE1]/[BLUE2]/[BLUE3]/[SKYBLUE1]/[SKYBLUE2]/
[LIGHTBLUE]/[AQUA1]/[AQUA2]/[GREEN1]/[GREEN2]/[GREEN3]/[YELLOWGREEN1]/
[YELLOWGREEN2]/[YELLOW]/[ORANGE1]/[ORANGE2]/[ORANGERED]

Beépítés/Csatlakoztatás

Ez a fejezet a telepítést végző szakembereknek szól.
A biztonsági okokból, bízva a beszerelési és huzalozási munkákat szakemberre.
Kérjen tanácsot a gépkocsi audió készülék forgalmazójától.

▲ FIGYELMEZTETÉS

- A készülék csak 12 V-os egyenáramú, negatív testelésű táplálás esetén használható.
- A vezetékezés és a szerelés előtt kösse le az akkumulátor negatív csatlakozóját.
- Ne csatlakoztassa az Akkumulátor vezetékét (sárga) és a Gyújtás vezetékét (piros) a jármű karosszériájára vagy a Testvezetékre (fekete), a rövidzárlat elkerülése érdekében.
- A rövidzár megelőzésére:
 - Szigetelje a nem csatlakozó vezetékeket műanyag szigszalaggal.
 - Feltétlenül tesztelje le újra a készüléket a jármű karosszériájához a beszerelés után.
 - Rögzítse a vezetékeket kábelbilincsekkel és a vezetékeket védendő tekerje körbe azokat szigetelőszalaggal, amelyek érintkezésbe léphetnek fémfelületekkel.

▲ FIGYELEM

- A jelen készüléket járműve konzoljába szerelje be. Ne érintse meg a jelen készülék fémrészeit a készülék használata közben, illetve közvetlenül utána. A fém alkatrészek, pl. a hűtőborda, a burkolat felforrósodnak.
- Ne csatlakoztassa a hangszóró ⊖ vezetékét az autó alvázához vagy földvezetékéhez (fekete), vagy csatlakoztassa párhuzamosan ezeket a vezetékeket.
- A készüléket 30°-nál kisebb szögben szerelje fel.
- Ha a jármű kábelkötegében nincs gyújtás csatlakozó, csatlakoztassa a Gyújtás vezetékét (piros) a jármű biztosítékdobozának azon csatlakozójára, amely 12 V DC táplálást biztosít, és a gyújtáskapcsoló működtetésekor kapcsol be és kapcsol ki.
- Tartsa távol a vezetékeket az összes hő sugárzó fémalkatrésztől.
- Az egység beszerelése után ellenőrizze, hogy megfelelően működnek-e az autó féklámpái, irányjelzői, ablaktörői stb.
- Ha a biztosíték kiolvadt, akkor először arról győződjön meg, hogy a vezeték nem érnek-e hozzá a jármű karosszériájához, majd cserélje ki a régi biztosítékot egy ugyanolyan névleges értékű új biztosítékra.

Beépítés/Csatlakoztatás

Alkatrész lista a felszereléshez

(A) Előlap (×1)



(B) Szegély (×1)



(C) Beépítőkeret (×1)

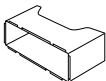

(D) Kábelköteg (×1)

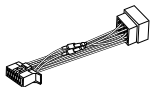

(E) Leszerelő szerszám (×2)



Alapeljárás

- 1 Vegye ki a kulcsot a gyújtáskapcsolóból, majd bontsa az akku \ominus pólusának csatlakozását.
- 2 Csatlakoztassa megfelelően a vezetékeket.
Lsd. "Vezetékek bekötése" a 28. oldalon.
- 3 Szerelje be a készüléket a járműbe.
Lásd a következő "Készülék beszerelése (műszerfalba történő szerelés)".
- 4 Csatlakoztassa a jármű akkumulátorának \ominus csatlakozóját.
- 5 Nyomja meg az \odot SRC gombot a bekapcsoláshoz.
- 6 Válassza le az előlapot és használja a készülék reset funkcióját 5 másodpercen belül. (4. oldal)

Készülék beszerelése (műszerfalba történő szerelés)

1

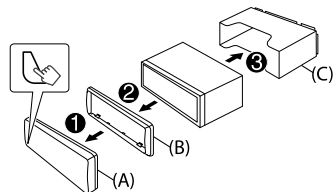

2

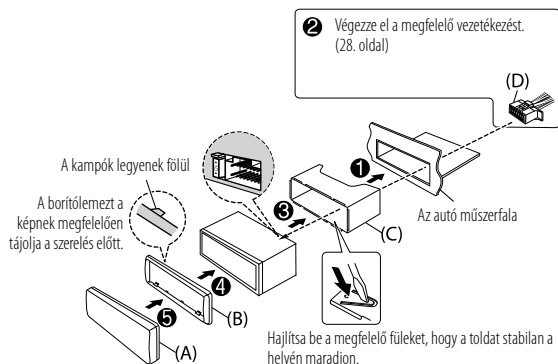

Beépítés/Csatlakoztatás

Az egység eltávolítása

- 1 Az előlap eltávolítása.
- 2 Vegye le a levehető előlapot.
- 3 A leszerelő szerszámokat mélyen tolja be a hasítékokba mindkét oldalon, majd kövesse az ábrán szereplő utasításokat.

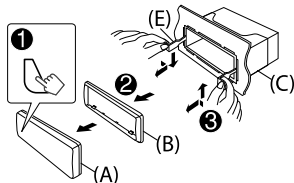

Külső komponensek csatlakoztatása

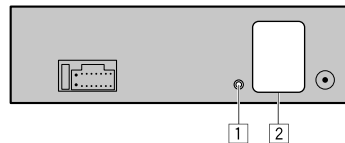

Sz. Rész

- 1 Mikrofon bemeneti csatlakozója (13. oldal)
- 2 Kimeneti terminál (Lásd a következő "Külső erősítők csatlakoztatása a kimeneti terminálokon keresztül".)

Külső erősítők csatlakoztatása a kimeneti terminálokon keresztül

Külső erősítő bekötésekor a készülék kimeneti csatlakozóihoz csatlakoztassa az erősítő földelését biztonságosan a gépjármű karosszériájához az eszköz sérülésének elkerülése érdekében.

Modell	Kimeneti terminál	2-utas crossover	3-utas crossover
KMM-BT358 / KMM-BT309		REAR: Hátsó kimenet FRONT: Első kimenet SW: Mélysugárzó kimenet	Tweeter kimenet Közepes kimenet Woofler kimenet
KMM-BT209		REAR/SW: Hátsó/mélysugárzó kimenet	Woofler kimenet

Beépítés/Csatlakoztatás

Vezetékek bekötése

Ha az Ön gépjárműve nem rendelkezik ISO csatlakozóval:

A készülék beszerelését egy, a kereskedelmi forgalomban is elérhető, egyedi, az Ön autójához tervezett sorkapcsos kábelköteggel hajtják végre és az Ön biztonsága érdekében bízta ezt egy szakemberre. Kérjen tanácsot az autórádió forgalmazójától.

ISO-szabványos csatlakozók bekötése egyes VW/Audi vagy Opel (Vauxhall) típusú gépkocsik esetében

A mellékelt kábelköteg bekötését lehet, hogy a lenti ábrának megfelelően módosítania kell.

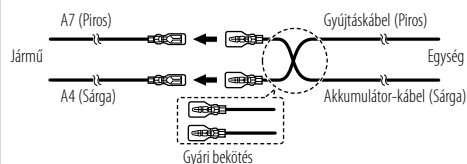

Érintkező	Szín és funkció (ISO csatlakozók esetén)
A4	Sárga : Akkumulátor
A5	Kék/fehér*1 : Áramellátás-szabályozás
A7	Piros : Gyújtás (ACC)
A8	Fekete : Földelés
B1	Biborvörös ⊕ : Hátsó hangszóró (jobb)
B2	Biborvörös/fekete ⊖ : 3-utas crossover esetén: Tweeter (jobb)
B3	Szürke ⊕ : Elülső hangszóró (jobb)
B4	Szürke/fekete ⊖ : 3-utas crossover esetén: Közepes hangszóró (jobb)
B5	Fehér ⊕ : Elülső hangszóró (bal)
B6	Fehér/fekete ⊖ : 3-utas crossover esetén: Közepes hangszóró (bal)
B7	Zöld ⊕ : Hátsó hangszóró (bal)
B8	Zöld/fekete ⊖ : 3-utas crossover esetén: Tweeter (bal)

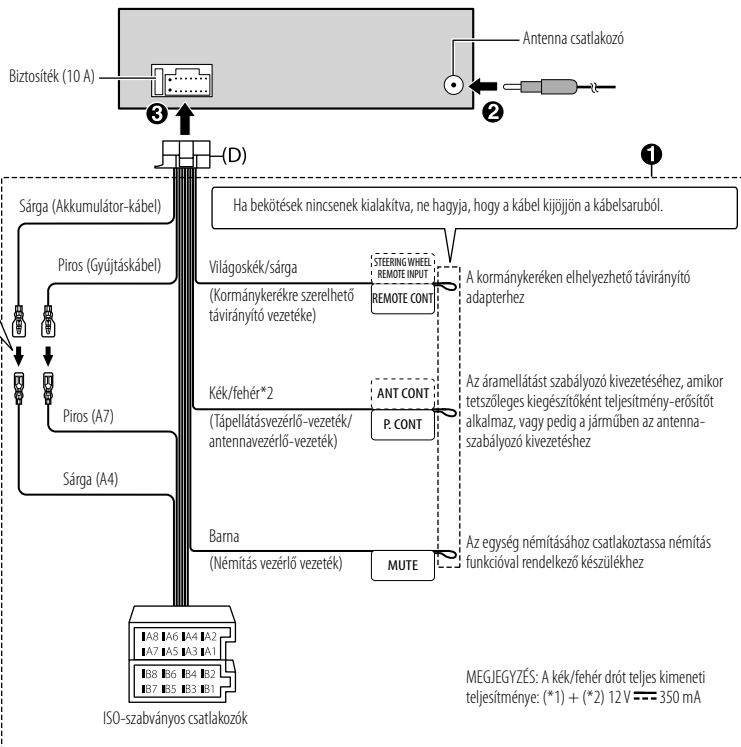

Ajánlás

Karbantartás

A készülék tisztítása

Törölje le az előlapról a szennyeződéseket száraz szilikonnal vagy egy puha ronggyal.

A csatlakozó tisztítása

Vegye le az előlapot és óvatosan tisztítsa meg az érintkezőket. Ügyeljen rá, hogy ne sérüljenek az érintkezők.



Csatlakozó (az előlappal borított hátoldalon)

További információk

A következő esetén: — A legújabb firmware frissítésekért és a kompatibilis eszközök legfrissebb listájáért
— KENWOOD eredeti alkalmazás
— Bármely egyéb új információért

Látogassa meg <<https://www.kenwood.com/cs/ce/>> weboldalt.

Lejátszható fájlformátumok

• USB-tárolóeszköz esetén:

Lejátszható audiofájlok:

KMM-BT358 / KMM-BT309 : MP3 (.mp3), WMA (.wma), AAC (.aac), AAC (.m4a), WAV (.wav), FLAC (.flac)

KMM-BT209 : MP3 (.mp3), WMA (.wma), WAV (.wav), FLAC (.flac)

Lejátszható fájlrendszer: FAT12, FAT16, FAT32

A fent felsorolt szabványoknak megfelelő hangfájlok esetében is előfordulhat, hogy nem lehet lejátszani őket, például az adathordozó vagy az eszköz típusától, illetve állapotától függően.

• A lejátszható hangfájlokra vonatkozó részletes információkért és jegyzetekért látogassa meg a következő weboldalt: <<https://www.kenwood.com/cs/ce/audiofile/>>.

Az USB eszközökről

- USB-eszközt nem lehet USB-hubon keresztül csatlakoztatni.
- 5 méternél nagyobb teljes hosszúságú kábel csatlakoztatása rendellenes lejátszást eredményezhet.
- Ez az egység csak 5 V feszültségű és 1,5 A áramerősséget nem meghaladó USB-eszközöket ismer fel.

Az iPod/iPhone készülékekkel kapcsolatos információk

- Made for
 - iPod touch (6th generation)
 - iPhone 5S, 6, 6 Plus, 6S, 6S Plus, SE, 7, 7 Plus, 8, 8 Plus, X, XS, XS MAX, XR, 11, 11 Pro, 11 Pro MAX, SE (2nd generation), 12, 12 Mini, 12 Pro, 12 Pro MAX
- Az egységen a választóménüben a dalok sorrendje eltérhet az iPod/iPhone-nál látható sorrendtől.
- Az iPod/iPhone operációs rendszerének verziójától függően előfordulhat, hogy néhány funkció nem működik ezen a készüléken.

Megjelenített információk módosítása

KMM-BT358 / KMM-BT309 esetén:

Valahányszor megnyomja a DISP gombot, a megjelenített információ megváltozik.

- Ha az információ nem elérhető vagy nincs rögzítve, akkor "NO TEXT", "NO INFO", vagy egyéb információ (pl.: rádióállomás neve) jelenik meg vagy a kijelző üres lesz.

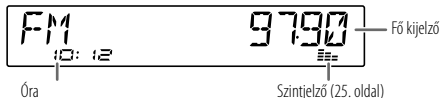

Forrás neve	Kijelzőinformáció: Fő kijelző
STANDBY	Forrás neve ➔ Dátum ➔ vissza az elejére
RADIO	<p>Frekvencia ➔ Dátum ➔ vissza az elejére</p> <p>Csak FM Radio Data System állomások esetén: Az állomás neve/Műsorfajta ➔ Rádiószöveg ➔ Rádiószöveg+ ➔ Rádiószöveg+ dal címe/ Rádiószöveg+ előadó ➔ Frekvencia ➔ Dátum ➔ vissza az elejére</p>
USB	<p>MP3/WMA/AAC/WAV/FLAC fájl esetén: Dal címe/Előadó ➔ Album címe/Előadó ➔ Mappanév ➔ Fájlnév ➔ Lejátszási idő ➔ Dátum ➔ vissza az elejére</p>
iPod USB / iPod BT	Dal címe/Előadó ➔ Album címe/Előadó ➔ Lejátszási idő ➔ Dátum ➔ vissza az elejére
BT AUDIO	Dal címe/Előadó ➔ Album címe/Előadó ➔ Lejátszási idő ➔ Dátum ➔ vissza az elejére
AUX	Forrás neve ➔ Dátum ➔ vissza az elejére

KMM-BT209 esetén:

Valahányszor megnyomja a DISP gombot, a megjelenített információ megváltozik.

- Ha az információ nem elérhető vagy nincs rögzítve, akkor "NO TEXT", "NO INFO", vagy egyéb információ (pl.: rádióállomás neve) jelenik meg vagy a kijelző üres lesz.



Forrás neve	Kijelzőinformáció: Fő kijelző
STANDBY	Forrás neve/Óra ➔ Óra ➔ vissza az elejére
RADIO	<p>Forrás neve/Óra ➔ Frekvencia ➔ Óra ➔ vissza az elejére</p> <p>Csak FM Radio Data System állomások esetén: Forrás neve/Óra ➔ Az állomás neve/Műsorfajta ➔ Rádiószöveg ➔ Rádiószöveg+ ➔ Rádiószöveg+ dal címe/Rádiószöveg+ előadó ➔ Frekvencia ➔ Óra ➔ vissza az elejére</p>
USB	<p>MP3/WMA/WAV/FLAC fájl esetén: Forrás neve/Óra ➔ Dal címe/Előadó ➔ Album címe/Előadó ➔ Mappanév ➔ Fájlnév ➔ Lejátszási idő ➔ Óra ➔ vissza az elejére</p>
BT AUDIO	Forrás neve/Óra ➔ Dal címe/Előadó ➔ Album címe/Előadó ➔ Lejátszási idő ➔ Óra ➔ vissza az elejére
AUX	Forrás neve/Óra ➔ Óra ➔ vissza az elejére

Hibaelhárítás

	Jelenség	Megoldás
Általános	Nem lehet a hangot hallani.	<ul style="list-style-type: none"> Szabályozza a hangerőt az optimális szintre. Ellenőrizze a vezetékeket és a csatlakozásokat.
	A "MISWIRING CHECK WIRING THEN PWR ON" üzenet jelenik meg.	Kapcsolja ki a készüléket, majd ellenőrizze, hogy a hangszórók vezetékeinek csatlakozói megfelelően szigeteltek-e. Kapcsolja be újra a készüléket.
	A "PROTECTING SEND SERVICE" üzenet jelenik meg.	Küldje el a készüléket a legközelebbi szervizközpontba.
	A forrást nem lehet kiválasztani.	Ellenőrizze a [SOURCE SELECT] beállítást. (6. oldal)
	<ul style="list-style-type: none"> Nem lehet a hangot hallani. A készülék nem kapcsol be. A kijelzőn megjelenő információ hibás/nem megfelelő. 	Tisztítsa meg a csatlakozókat. (29. oldal)
	A vevőkészülék egyáltalán nem működik.	Állítsa alaphelyzetbe a készüléket. (4. oldal)
Rádió	Nem jelennek meg a helyes karakterek.	<ul style="list-style-type: none"> A készülék csak nagybetűket, számokat és korlátozott számú szimbólumot képes megjeleníteni. Az Ön által kiválasztott megjelenítési nyelvtől (7. oldal) függően előfordulhat, hogy néhány karakter helytelenül jelenik meg.
	<ul style="list-style-type: none"> Gyenge a rádióvétel. Statikus zaj rádióhallgatás közben. 	Csatlakoztassa stabilan az antennát.
USB/iPod	A lejátszási sorrend nem megfelelő.	USB eszköz, a mappák a létrehozás (dátum és időpont) sorrendjében kerülnek lejátszásra. Az egyes mappákban található fájlok a fájlnévnek sorrendjében (ABC) kerülnek lejátszásra.
	Helytelen az eltelt játékidő.	Amit a korábban történt rögzítési folyamat határoz meg (USB).
	A "READING" felirat villog folyamatosan.	<ul style="list-style-type: none"> Ne használjon túlságosan sok hierarchiát és mappát. Csatlakoztassa újra az eszközt (USB/iPod/iPhone).

	Jelenség	Megoldás
USB/iPod	A "UNSUPPORTED DEVICE" üzenet jelenik meg.	<ul style="list-style-type: none"> Ellenőrizze, hogy a csatlakoztatott USB eszköz kompatibilis-e ezzel a fejezeggel és bizonyosodjon meg, hogy a fájlrendszerek támogatott formátumúak. (29. oldal) Csatlakoztassa újra az USB eszközt.
	A "UNRESPONSIVE DEVICE" üzenet jelenik meg.	Bizonyosodjon meg, hogy az USB eszköz nem hibás, és csatlakoztassa újra.
	A "USB HUB IS NOT SUPPORTED" üzenet jelenik meg.	Ez az egység nem tud USB hub-on keresztül csatlakoztatott USB egységet használni.
	<ul style="list-style-type: none"> A forrás nem vált át "USB"-re, ha másik forrás hallgatása közben csatlakoztatja az USB-eszközt. A "USB ERROR" üzenet jelenik meg. 	Az USB-port több energiát fogyaszt, mint a tervezett határérték. Kapcsolja ki az egységet és húzza ki az USB-eszközt. Majd kapcsolja be újra és csatlakoztassa újra az USB eszközt. Ha ez nem oldja meg a problémát, kapcsolja ki és be (vagy resetelje az egységet), mielőtt másik USB-eszközt csatlakoztatna.
	Az iPod/iPhone nem kapcsolódik be vagy nem működik.	<ul style="list-style-type: none"> Ellenőrizze a kapcsolatot az egység és az iPod/iPhone között. Váltsa le és resetelje az iPod/iPhone eszközt hardveresen.
	"LOADING" jelenik meg, amikor a  megnyomásával keresési üzemmódba lép.	Ez a készülék még mindig az iPod/iPhone zenelistát készíti elő. Hosszasabb időt vehet igénybe, próbálja újra.
	"NA FILE"	Ellenőrizze, hogy az adathordozó (USB) támogatott hangfájlokat tartalmaz-e. (29. oldal)
	"COPY PRO"	A lejátszott fájl másolásvédelem (USB).
	"NO DEVICE"	Csatlakoztasson egy eszközt (USB/iPod/iPhone), és váltsa a bementetet USB vagy iPod USB-ra ismét.
	"NO MUSIC"	Csatlakoztasson egy eszközt (USB/iPod/iPhone), amely lejátszható audio fájlokat tartalmaz.

Hibaelhárítás

Jelenség	Megoldás	
USB/iPod	"iPod ERROR"	<ul style="list-style-type: none"> Csatlakoztassa újra az iPodot. Indítsa újra az iPodot. Nyomja le és tartsa nyomva az ⏻ SRC gombot a táplálás kikapcsolásához. Kapcsolja be újra a készüléket a hiba helyreállításához.
	"MEMORY FULL"	Elérte iPod/iPhone készüléke maximális tárolási kapacitását.
Bluetooth®	Nem található Bluetooth eszköz.	<ul style="list-style-type: none"> Indítson újabb keresést a Bluetooth-eszközön. Állítsa alaphelyzetbe a készüléket. (4. oldal)
	A Bluetooth párosítás nem lehetséges.	<ul style="list-style-type: none"> Győződjön meg arról, hogy ugyanazt a PIN kódot adta meg az eszközön és a Bluetooth egységen is. Törölje a párosítási adatokat az egységén és a Bluetooth-eszközön is, majd végezze el a párosítást újra. (14. oldal)
	Visszhang vagy zaj hallható a telefonhívás közben.	<ul style="list-style-type: none"> Állítsa be a mikrofon egység helyzetét. (13. oldal) Ellenőrizze az [ECHO CANCEL] beállításokat. (15. oldal)
	Rossz a telefon hangminősége.	<ul style="list-style-type: none"> Csökkentse a távolságot a készülék és a Bluetooth-eszköz között. Menjen az autóval olyan helyre, ahol jobb a vétel.
	A telefonhívás hangja nem hallható az autó hangszóróiból.	<ul style="list-style-type: none"> Hívás közben nyomja meg az 6 ►► gombot a kihangsúlyított és magánbeszélgetés mód közötti váltáshoz. (15. oldal)
	A hanghívásos üzemmód nem sikerült.	<ul style="list-style-type: none"> Használja csendesebb környezetben a hanghívásos üzemmódot. Hajoljon közelebb a mikrofonhoz, amikor kimondja a nevet. Ellenőrizze, hogy a saját regisztrált hangcímkejét használja.

Jelenség	Megoldás	
Bluetooth®	A hang szakadozik vagy ugrások mutatkoznak benne Bluetooth-eszközzel történő lejátszáskor.	<ul style="list-style-type: none"> Csökkentse a távolságot az egység és a Bluetooth-audioeszköz között. Kapcsolja ki az egységet, majd bekapcsolva próbálja újra a csatlakoztatást. Lehet, hogy más Bluetooth-eszközök próbálnak az egységhez csatlakozni.
	A csatlakoztatott Bluetooth audiolejátszó nem vezérelhető.	<ul style="list-style-type: none"> Győződjön meg róla, hogy a csatlakoztatott Bluetooth audiolejátszó támogatja-e a hang/videó távvezérlés profilt (AVRCP). (Lásd az audiolejátszó használati utasításában.) Válassza le és csatlakoztassa újra a Bluetooth-eszköz.
	"NOT SUPPORT"	A csatlakoztatott telefon nem támogatja a hangfelismerés funkciót vagy a telefonkönyv átvitelt.
	"NO ENTRY"	Bluetooth-on keresztül nem lehetett regisztrált eszközt csatlakoztatni/találni.
	"ERROR"	Próbálja újra. Ha ismét "ERROR" hibaizenetet kap, ellenőrizze, hogy az eszköz támogatja-e ezt a funkciót.
	"NO INFO"/"NO DATA"	A Bluetooth eszköz nem tudja betölteni a kapcsolat adatait.
	"HF ERROR XX"/"BT ERROR"	Állítsa alaphelyzetbe az egységet, és próbálkozzon ismét. Ha ez nem oldja meg a problémát, forduljon a legközelebbi szervizközpontoz.
	"SWITCHING NG"	A csatlakoztatott telefon nem támogatja a telefonváltás funkciót.
	A Bluetooth eszköz és az egység közötti kapcsolat nem stabil.	Kérjük, távolítsa el a használaton kívüli, regisztrált Bluetooth eszközt az egységből. (17. oldal)

Műszaki adatok

Tuner	FM	Frekvenciatartomány	87,5 MHz — 108,0 MHz (50 kHz-es lépésekben)
		Hasznos érzékenység (S/N = 30 dB)	0,71 μ V/75 Ω
		Zajérzékenység (DIN S/N = 46 dB)	2,0 μ V/75 Ω
		Frekvencia-válaszfüggvény ($\pm 3,0$ dB)	30 Hz — 15 kHz
		Jel-zaj viszony (MONO)	64,0 dB
	Sztereó elkülönítés (1 kHz)	40 dB	
	MW (AM)	Frekvenciatartomány	531 kHz — 1 611 kHz (9 kHz-es lépésekben)
		Hasznos érzékenység (S/N = 20 dB)	28,2 μ V
	LW (AM)	Frekvenciatartomány	153 kHz — 279 kHz (9 kHz-es lépésekben)
		Hasznos érzékenység (S/N = 20 dB)	50 μ V

USB	USB szabvány	USB 1.1, USB 2.0 KMM-BT358 / KMM-BT309 : Magas sebesség KMM-BT209 : Maximális sebesség
	Fájl rendszer	FAT12/16/32
	Maximális táplálási áram	5 V egyenfeszültség $\pm 1,5$ A
	Frekvencia-válaszfüggvény (± 1 dB)	20 Hz — 20 kHz
	Jel/zaj viszony	98 dB (1 kHz)
	Dinamikatartomány	93 dB
	Csatornaelosztás	91 dB
	MP3 dekódolás	MPEG-1/2 Audio Layer-3 kompatibilis
	WMA dekódolás	Windows Media Audio kompatibilis
	AAC dekódolás	KMM-BT358 / KMM-BT309 : AAC-LC ".aac", ".m4a" fájlok
WAV dekódolás	Lineáris PCM	
FLAC dekódolás	FLAC fájl (Egészen 96 kHz/24 bit értékig)	

Bluetooth	Verzió	Bluetooth 4.2
	Frekvenciatartomány	2,402 GHz — 2,480 GHz
	RF kimeneti energia (E.I.R.P.)	+4 dBm (MAX), energiasztály 2
	Legnagyobb kommunikációs távolság	Látható vonalban kb. 10 m.
	Profil	HFP 1.7.1 (Kihangosítás profil) SPP (Soros port profil) PBAP (Telefonkönyv elérésű profil) A2DP (Fejlett hangelosztási profil) AVRCP 1.6.1 (Hang/videó távvezérlés profil)

Műszaki adatok

Kiegészítő bemenet	Frekvencia-válaszfüggvény (± 3 dB)	20 Hz — 20 kHz
	Maximális bemeneti feszültség	1 000 mV
	Bemeneti impedancia	30 k Ω

Audio	Maximális kimenő teljesítmény	50 W \times 4
	Teljes sávszélesség-teljesítmény (kevesebb, mint 1 % THD mellett)	22 W \times 4
	Hangszóró impedancia	4 Ω — 8 Ω
	Hangszínhatás	1. sáv: 62,5 Hz \pm 9 dB 2. sáv: 100 Hz \pm 9 dB 3. sáv: 160 Hz \pm 9 dB 4. sáv: 250 Hz \pm 9 dB 5. sáv: 400 Hz \pm 9 dB 6. sáv: 630 Hz \pm 9 dB 7. sáv: 1 kHz \pm 9 dB 8. sáv: 1,6 kHz \pm 9 dB 9. sáv: 2,5 kHz \pm 9 dB 10. sáv: 4 kHz \pm 9 dB 11. sáv: 6,3 kHz \pm 9 dB 12. sáv: 10 kHz \pm 9 dB 13. sáv: 16 kHz \pm 9 dB
	Előerősítősínt/Betöltés	KMM-BT358 : 5 000 mV/10 k Ω KMM-BT309 / KMM-BT209 : 2 500 mV/10 k Ω
	Előerősítő impedancia	\leq 600 Ω

Általános	Üzemi feszültség	12 V DC autó akkumulátor
	Beszereleési méret (szélesség \times magasság \times mélység)	182 mm \times 53 mm \times 100 mm
	Nettó súly (szegéllyel és beépítőkerettel együtt)	0,6 kg

A változtatások jogát külön értesítés nélkül is fenntartjuk.

- Windows Media is a registered trademark or trademark of Microsoft Corporation in the United States and/or other countries.
This product is protected by certain intellectual property rights of Microsoft. Use or distribution of such technology outside of this product is prohibited without a license from Microsoft.
- Use of the Made for Apple badge means that an accessory has been designed to connect specifically to the Apple product(s) identified in the badge and has been certified by the developer to meet Apple performance standards. Apple is not responsible for the operation of this device or its compliance with safety and regulatory standards. Please note that the use of this accessory with an Apple product may affect wireless performance.
- Apple, iPhone, iPod, iPod touch, and Lightning are trademarks of Apple Inc., registered in the U.S. and other countries.
- IOS is a trademark or registered trademark of Cisco in the U.S. and other countries and is used under license.
- Android is a trademark of Google LLC.
- The Bluetooth® word mark and logos are registered trademarks owned by Bluetooth SIG, Inc. and any use of such marks by JVCKENWOOD Corporation is under license. Other trademarks and trade names are those of their respective owners.

Made for

 iPhone | iPod

