

KMM-BT358 **KMM-BT309** **KMM-BT209**

RICEVITORE MULTIMEDIALE DIGITALE

ISTRUZIONI PER L'USO

RECEPTOR DE MEDIOS DIGITALES

MANUAL DE INSTRUCCIONES

RECEPTOR DE MÍDIA DIGITAL

MANUAL DE INSTRUÇÕES

ΔΕΚΤΗΣ ΨΗΦΙΑΚΩΝ ΜΕΣΩΝ

ΕΓΧΕΙΡΙΔΙΟ ΧΡΗΣΗΣ

JVCKENWOOD Corporation

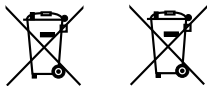

Informazioni sullo smaltimento delle vecchie apparecchiature elettriche ed elettroniche e delle batterie (valide per i paesi che hanno adottato sistemi di raccolta differenziata)

I prodotti e le batterie recanti il simbolo di un cassonetto della spazzatura su ruote barrato non possono essere smaltiti insieme ai normali rifiuti di casa.

I vecchi prodotti elettrici ed elettronici e le batterie devono essere riciclati presso un'apposita struttura in grado di trattare questi prodotti e di smaltirne i loro componenti.

Per conoscere dove e come recapitare tali prodotti nel luogo a voi più vicino, contattare l'apposito ufficio comunale. Un appropriato riciclo e smaltimento aiuta a conservare la natura e a prevenire effetti nocivi alla salute e all'ambiente.

Información acerca de la eliminación de equipos eléctricos, electrónicos y baterías al final de la vida útil (aplicable a los países que hayan adoptado sistemas independientes de recogida de residuos)

Los productos y las baterías con el símbolo de un contenedor con ruedas tachado no podrán ser desechados como residuos domésticos.

Los equipos eléctricos, electrónicos y baterías al final de la vida útil, deberán ser reciclados en instalaciones que puedan dar el tratamiento adecuado a estos productos y a sus subproductos residuales correspondientes.

Póngase en contacto con su administración local para obtener información sobre el punto de recogida más cercano. Un tratamiento correcto del reciclaje y la eliminación de residuos ayuda a conservar los recursos y evita al mismo tiempo efectos perjudiciales en la salud y el medio ambiente.

Informação sobre a forma de deitar fora Velho Equipamento Eléctrico, Electrónico e baterias (aplicável nos países que adotaram sistemas de recolha de lixos separados)

Produtos e baterias com o símbolo (caixote do lixo com um X) não podem ser deitados fora junto com o lixo doméstico.

Equipamentos velhos eléctricos, electrónicos e baterias deverão ser reciclados num local capaz de o fazer bem assim como os seus subprodutos.

Contacte as autoridades locais para se informar de um local de reciclagem próximo de si. Reciclagem e tratamento de lixo correctos ajudam a poupar recursos e previnem efeitos prejudiciais na nossa saúde e no ambiente.

Πληροφορίες για την απόρριψη παλαιού ηλεκτρικού και ηλεκτρονικού εξοπλισμού και μπαταριών (σε εφαρμογή για όσες χώρες έχουν υιοθετήσει συστήματα ξεχωριστής συλλογής απορριμμάτων)

Όσα προϊόντα και μπαταρίες φέρουν το σύμβολο (διαγραμμένος με Χ κάδος απορριμμάτων) απαγορεύεται να απορρίπτονται ως οικιακά απορρίμματα.

Ο παλιός ηλεκτρικός και ηλεκτρονικός εξοπλισμός και οι μπαταρίες πρέπει να ανακυκλώνονται σε μια ειδική εγκατάσταση για τη διαχείριση απορριμμάτων αυτού του τύπου και των αποβλήτων υποπροϊόντων τους.

Επικοινωνήστε με τις τοπικές αρχές για οδηγίες σχετικά με τον εντοπισμό της πλησιέστερης σε εσάς εγκατάστασης ανακύκλωσης. Η κατάλληλη ανακύκλωση και απόρριψη των αποβλήτων βοηθά στη διατήρηση των φυσικών πόρων, ενώ ταυτόχρονα αποτρέπει τις αρνητικές επιπτώσεις στην υγεία και το περιβάλλον.



Dichiarazione di conformità alla Direttiva RE 2014/53/EU

Dichiarazione di conformità relativa alla direttiva RoHS 2011/65/EU

Produttore:

JVCKENWOOD Corporation

3-12, Moriya-cho, Kanagawa-ku, Yokohama-shi, Kanagawa, 221-0022, JAPAN

Rappresentante UE:

JVCKENWOOD Europe B.V.

Amsterdamseweg 37, 1422 AC UITHOORN, THE NETHERLANDS

Declaración de conformidad con respecto a la Directiva RE 2014/53/EU

Declaración de conformidad con respecto a la Directiva RoHS 2011/65/EU

Fabricante:

JVCKENWOOD Corporation

3-12, Moriya-cho, Kanagawa-ku, Yokohama-shi, Kanagawa, 221-0022, JAPAN

Representante en la UE:

JVCKENWOOD Europe B.V.

Amsterdamseweg 37, 1422 AC UITHOORN, Países Bajos

Declaração de conformidade relativa à Diretiva RE 2014/53/EU

Declaração de conformidade relativa à Diretiva RoHS 2011/65/EU

Fabricante:

JVCKENWOOD Corporation

3-12, Moriya-cho, Kanagawa-ku, Yokohama-shi, Kanagawa, 221-0022, JAPAN

Representante na UE:

JVCKENWOOD Europe B.V.

Amsterdamseweg 37, 1422 AC UITHOORN, Holanda

Δήλωση συμμόρφωσης σύμφωνα με την Οδηγία RE 2014/53/EU

Δήλωση συμμόρφωσης σύμφωνα με την Οδηγία RoHS 2011/65/EK

Κατασκευαστής:

JVCKENWOOD Corporation

3-12, Moriya-cho, Kanagawa-ku, Yokohama-shi, Kanagawa, 221-0022, JAPAN

Αντιπρόσωπος στην ΕΕ:

JVCKENWOOD Europe B.V.

Amsterdamseweg 37, 1422 AC UITHOORN, THE NETHERLANDS

English

Hereby, JVCENWOOD declares that the radio equipment "KMM-BT358/KMM-BT309/KMM-BT209" is in compliance with Directive 2014/53/EU.

The full text of the EU declaration of conformity is available at the following internet address:

<https://www.kenwood.com/euukdoc/>

Français

Par la présente, JVCENWOOD déclare que l'équipement radio « KMM-BT358/KMM-BT309/KMM-BT209 » est conforme à la directive 2014/53/UE.

L'intégralité de la déclaration de conformité UE est disponible à l'adresse Internet suivante :

<https://www.kenwood.com/euukdoc/>

Deutsch

Hiermit erklärt JVCENWOOD, dass das Funkgerät "KMM-BT358/KMM-BT309/KMM-BT209" der Richtlinie 2014/53/EU entspricht.

Der volle Text der EU-Konformitätserklärung steht unter der folgenden Internetadresse zur Verfügung:

<https://www.kenwood.com/euukdoc/>

Nederlands

Hierbij verklaart JVCENWOOD dat de radioapparatuur "KMM-BT358/KMM-BT309/KMM-BT209" in overeenstemming is met Richtlijn 2014/53/EU.

De volledige tekst van de EU-verklaring van overeenstemming is te vinden op het volgende internetadres:

<https://www.kenwood.com/euukdoc/>

Italiano

Con la presente, JVCENWOOD dichiara che l'apparecchio radio "KMM-BT358/KMM-BT309/KMM-BT209" è conforme alla Direttiva 2014/53/UE.

Il testo integrale della dichiarazione di conformità UE è disponibile al seguente indirizzo internet:

<https://www.kenwood.com/euukdoc/>

Español

Por la presente, JVCENWOOD declara que el equipo de radio "KMM-BT358/KMM-BT309/KMM-BT209" cumple la Directiva 2014/53/EU.

El texto completo de la declaración de conformidad con la UE está disponible en la siguiente dirección de internet:

<https://www.kenwood.com/euukdoc/>

Português

Deste modo, a JVCENWOOD declara que o equipamento de rádio "KMM-BT358/KMM-BT309/KMM-BT209" está em conformidade com a Diretiva 2014/53/UE.

O texto integral da declaração de conformidade da UE está disponível no seguinte endereço de internet:

<https://www.kenwood.com/euukdoc/>

Polska

Niniejszym, JVCENWOOD deklaruje, że sprzęt radiowy "KMM-BT358/KMM-BT309/KMM-BT209" jest zgodny z dyrektywą 2014/53/UE.

Pełny tekst deklaracji zgodności EU jest dostępny pod adresem:

<https://www.kenwood.com/euukdoc/>

Český

Společnost JVCENWOOD tímto prohlašuje, že rádiové zařízení "KMM-BT358/KMM-BT309/KMM-BT209" splňuje podmínky směrnice 2014/53/EU.

Plný text EU prohlášení o shodě je dostupný na následující internetové adrese:

<https://www.kenwood.com/euukdoc/>

Magyar

JVCENWOOD ezennel kijelenti, hogy a „KMM-BT358/KMM-BT309/KMM-BT209” rádióberendezés megfelel a 2014/53/EU irányelvnek. Az EU konformitási nyilatkozat teljes szövege az alábbi weboldalon érhető el:

<https://www.kenwood.com/euukdoc/>

Svenska

Härmed försäkras JVCENWOOD att radioutrustningen "KMM-BT358/KMM-BT309/KMM-BT209" är i enlighet med direktiv 2014/53/EU.

Den fullständiga texten av EU-försäkran om överensstämmelse finns på följande Internetadress:

<https://www.kenwood.com/euukdoc/>

Suomi

JVCENWOOD julistaa täten, että radiolaitte "KMM-BT358/KMM-BT309/KMM-BT209" on direktiivin 2014/53/EU mukainen.

EU-vaatimustenmukaisuusvakuutusvaatimus löytyy kokonaisuudessaan seuraavasta internet-osoitteesta:

<https://www.kenwood.com/euukdoc/>

Slovensko

S tem JVCENWOOD izjavlja, da je radijska oprema » KMM-BT358/KMM-BT309/KMM-BT209 « v skladu z Direktivo 2014/53/EU.

Celotno besedilo direktive EU o skladnosti je dostopno na tem spletnem naslovu:

<https://www.kenwood.com/euukdoc/>

Slovensky

Spoločnosť JVCENWOOD týmto vyhlasuje, že rádiové zariadenie „KMM-BT358/KMM-BT309/KMM-BT209“ vyhovuje smernici 2014/53/EÚ.

Celý text EÚ vyhlásenia o zhode nájdete na nasledovnej internetovej adrese:

<https://www.kenwood.com/euukdoc/>

Dansk

Herved erklærer JVCENWOOD, at radioustyret "KMM-BT358/KMM-BT309/KMM-BT209" er i overensstemmelse med Direktiv 2014/53/EU.

EU-overensstemmelseserklæringens fulde ordlyd er tilgængelig på følgende internetadresse:

<https://www.kenwood.com/euukdoc/>

Ελληνικά

Με το παρόν, η JVCKENWOOD δηλώνει ότι ο ραδιοεξοπλισμός «KMM-BT358/KMM-BT309/KMM-BT209» συμμορφώνεται με την Οδηγία 2014/53/ΕΕ.

Το πλήρες κείμενο της δήλωσης συμμόρφωσης της ΕΕ είναι διαθέσιμο στην ακόλουθη διεύθυνση στο διαδίκτυο:
<https://www.kenwood.com/euukdoc/>

Eesti

Käesolevaga JVCKENWOOD kinnitab, et „KMM-BT358/KMM-BT309/KMM-BT209” raadiovarustus on vastavuses direktiiviga 2014/53/EL. ELi vastavusdeklaratsiooni terviktekst on kättesaadav järgmisel internetiaadressil:
<https://www.kenwood.com/euukdoc/>

Latviešu

JVCKENWOOD ar šo deklarē, ka radio aparatūra „KMM-BT358/KMM-BT309/KMM-BT209” atbilst direktīvas 2014/53/ES prasībām. Pilns ES atbilstības deklarācijas teksts ir pieejams šādā tīmekļa adresē:
<https://www.kenwood.com/euukdoc/>

Lietuviškai

Šiuo JVCKENWOOD pažymi, kad radijo įranga „KMM-BT358/KMM-BT309/KMM-BT209” atitinka 2014/53/EB direktyvos reikalavimus. Visą EB direktyvos atitikties deklaracijos tekstą galite rasti šiuo internetiniu adresu:
<https://www.kenwood.com/euukdoc/>

Malti

B'dan, JVCKENWOOD jiddikjara li t-tagħmir tar-radjju “KMM-BT358/KMM-BT309/KMM-BT209” huwa konformi mad-Direttiva 2014/53/UE. It-test kollu tad-dikjarazzjoni ta' konformita huwa disponibbli fl-indirizz intranet li ġej:
<https://www.kenwood.com/euukdoc/>

HRVATSKI / SRPSKI JEZIK

JVCKENWOOD ovim izjavljuje da je radio oprema “KMM-BT358/KMM-BT309/KMM-BT209” u skladu s direktivom 2014/53/EU. Cjeloviti tekst deklaracije Europske unije o usklađenosti dostupan je na sljedećoj internet adresi:
<https://www.kenwood.com/euukdoc/>

ROMÂNĂ

Prin prezenta, JVCKENWOOD declară că echipamentul radio “KMM-BT358/KMM-BT309/KMM-BT209” este în conformitate cu Directiva 2014/53/UE. Textul integral al declarației de conformitate UE este disponibil la următoarea adresă de internet:
<https://www.kenwood.com/euukdoc/>

БЪЛГАРСКИ

С настоящото JVCKENWOOD декларира, че радиооборудването на “KMM-BT358/KMM-BT309/KMM-BT209” е в съответствие с Директива 2014/53/ЕС. Пълният текст на ЕС декларацията за съответствие е достъпен на следния интернет адрес:
<https://www.kenwood.com/euukdoc/>

Turkish

Burada, JVCKENWOOD “KMM-BT358/KMM-BT309/KMM-BT209” radyo ekipmanının 2014/53/AB Direktifine uygun olduğunu bildirir. AB uyumluluk deklarasyonunun tam metni aşağıdaki internet adresinde mevcuttur.
<https://www.kenwood.com/euukdoc/>

Русский

JVCKENWOOD настоящим заявляет, что радиооборудование «KMM-BT358/KMM-BT309/KMM-BT209» соответствует Директиве 2014/53/EU. Полный текст декларации соответствия ЕС доступен по следующему адресу в сети Интернет:
<https://www.kenwood.com/euukdoc/>

Українська

Таким чином, компанія JVCKENWOOD заявляє, що радіобладнання «KMM-BT358/KMM-BT309/KMM-BT209» відповідає Директиві 2014/53/EU. Повний текст декларації про відповідність ЄС можна знайти в Інтернеті за такою адресою:
<https://www.kenwood.com/euukdoc/>

Indice

Prima dell'uso.....	3
Fondamenti	4
Operazioni preliminari	5
1 Selezione della lingua di visualizzazione, accettazione del tipo di crossover e annullamento del funzionamento dimostrativo	
2 Impostare l'ora e la data	
3 Provvedere alle altre impostazioni opzionali	
Radio.....	8
USB/iPod	9
AUX.....	12
Applicazione KENWOOD Remote.....	12
Bluetooth®	13
Bluetooth – Connessione	
Bluetooth – Telefono cellulare	
Bluetooth – Audio	
Impostazioni audio	19
Impostazioni di visualizzazione.....	24
Installazione e collegamenti	25

Riferimenti	29
Manutenzione	
Informazioni aggiuntive	
Cambiare le informazioni visualizzate sul display	
Risoluzione dei problemi	31
Caratteristiche tecniche	33

Come leggere il manuale

- Le segnalazioni e le etichette mostrate nel corso di questo manuale hanno lo scopo di facilitare la comprensione di determinate operazioni. Per questo possono differire da quelle effettivamente visibili sull'apparecchio.
- Le operazioni di seguito descritte si riferiscono principalmente ai tasti del frontalino del modello **KMM-BT358**.
- Per le spiegazioni si usano indicazioni in inglese. La lingua delle visualizzazioni è selezionabile dal menu **[FUNCTION]**. (Pagina 7)
- **[XX]** indica l'elemento selezionato.
- (Pagina XX) indica la disponibilità di riferimenti nella pagina specificata.



Questo simbolo visibile sull'apparecchio indica che nel manuale sono presenti istruzioni importanti sull'uso e la manutenzione.
Si raccomanda pertanto di leggerle con attenzione.

Prima dell'uso

IMPORTANTE

- Prima di usare l'apparecchio, e per usarlo in modo corretto, si raccomanda di leggere a fondo questo manuale. È particolarmente importante leggere e osservare gli avvisi e le note di attenzione nel presente manuale.
- È infine consigliabile tenerlo in un luogo sicuro e prontamente accessibile per ogni necessità futura.

▲ AVVERTENZA

- **Non usare l'apparecchio in alcun modo che distragga dalla guida.**

- **Non ingerire la batteria, pericolo di ustione chimica.**

Il telecomando in dotazione con questo prodotto contiene una batteria a bottone.

Se la batteria a bottone viene ingerita, può causare gravi ustioni interne in appena 2 ore e può portare alla morte.

Tenere le batterie nuove e usate lontano dalla portata dei bambini.

Se il vano batteria non si chiude in modo sicuro, smettere di usare il prodotto e tenerlo lontano dalla portata dei bambini.

Se si ritiene che le batterie possano essere state ingerite o collocate all'interno di qualsiasi parte del corpo, consultare immediatamente un medico.

▲ ATTENZIONE

Regolazione del volume:

- Per ridurre il rischio d'incidenti regolare il volume in modo che sia possibile udire i rumori esterni al veicolo.
- Per evitare di danneggiare i diffusori con l'aumento improvviso del livello d'uscita, ridurre il volume prima di riprodurre le sorgenti digitali.

Generale:

- Non usare un apparecchio esterno se ciò può far distrarre dalla guida.
- Eseguire il backup di tutti i dati importanti. Il produttore dell'apparecchio non accetta alcuna responsabilità in caso di perdita dei dati registrati.
- Non inserire né lasciare nell'apparecchio corpi metallici quali monete o attrezzi, pena la possibilità di cortocircuiti.
- I dati USB sono riportati sull'unità principale. Per accedervi occorre rimuovere il pannello anteriore. (Pagina 4)
- Quando in alcuni tipi di auto è installato il cavo di controllo dell'antenna, questa si estende automaticamente non appena si accende l'unità principale (pagina 28). In tal caso, prima di parcheggiare in un luogo a soffitto basso è raccomandabile spegnerla o semplicemente portarla in STANDBY.

Telecomando (RC-406):

- Non lasciare il telecomando in un punto caldo del veicolo, ad esempio sul cruscotto.
- Rischio d'incendio o esplosione in caso di sostituzione della batteria con una di tipo non corretto.
Usare esclusivamente una batteria dello stesso tipo.
- Rischio d'incendio, esplosione o fuoriuscita di liquido o gas infiammabile qualora si lasci la batteria esposta a temperature molto alte o a pressione atmosferica molto bassa. La batteria non deve essere esposta a calore eccessivo quale del sole, del fuoco o di un apparecchio riscaldatore.
- Rischio d'incendio, esplosione o fuoriuscita di liquido o gas infiammabile qualora si bruci la batteria con il fuoco, la si scaldi in un forno oppure la si ricarichi, cortocircuiti, schiacci o tagli.
- Se il liquido fuoriuscito entra a contatto con gli occhi o l'abbigliamento, si raccomanda di lavarli immediatamente con acqua e di rivolgersi immediatamente a un medico.

Fondamenti

Frontalino

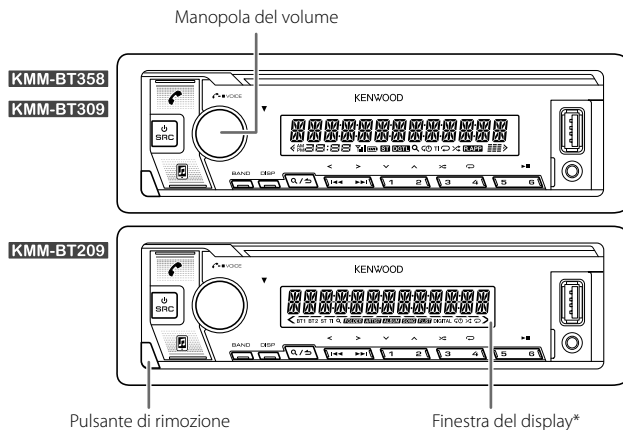

* Solo per scopo illustrativo.

Applicare



Rimuovere

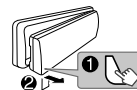

Come resettare

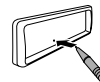

Resettare l'apparecchio entro 5 secondi dalla rimozione del frontalino.

Per

Dal frontalino

Accendere l'impianto

Premere SRC.
• Premere a lungo per spegnere l'impianto.

Regolare il volume

Ruotare la manopola del volume.

Selezione della sorgente

• Premere SRC quante volte necessario.
• Premere SRC ed entro 2 secondi ruotare la manopola del volume.

Cambiare le informazioni visualizzate sul display

Premere DISP quante volte necessario. (Pagina 30)

Fondamenti

Telecomando (RC-406)

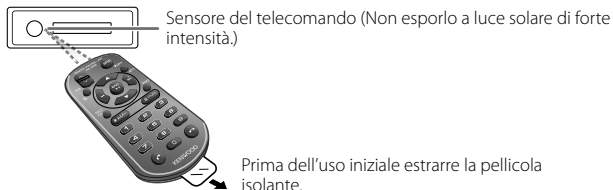

KMM-BT358: Il modello è altresì gestibile con il telecomando in vendita a parte.

KMM-BT309 / KMM-BT209: Le funzioni di telecomando non sono disponibili.

Come sostituire la batteria

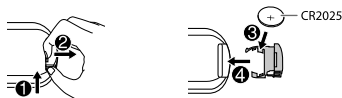

Per

Dal telecomando

Regolare il volume

Premere VOL ▲ o VOL ▼.
• Tenendo premuto VOL ▲ si aumenta in continuazione il volume sino al livello 15.

Durante la riproduzione premere ATT per attenuare il suono.
• Premerla nuovamente per annullare l'attenuazione.

Selezione della sorgente

Premere SRC quante volte necessario.

Spegne il sistema

Premere a lungo SRC per spegnere l'impianto.
(Premendo nuovamente SRC l'impianto non si accende.)

Operazioni preliminari

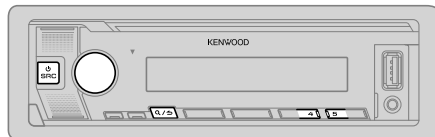

1 Selezione della lingua di visualizzazione, accettazione del tipo di crossover e annullamento del funzionamento dimostrativo

Alla prima accensione dell'unità (o [FACTORY RESET] è impostato su [YES]; vedere a pagina 7), il display mostra: "SEL LANGUAGE" → "PRESS" → "VOLUME KNOB"

1 Ruotando la manopola del volume selezionare [EN] (inglese) / [RU] (russo) / [SP] (spagnolo) / [FR] (francese) / [GE]* (tedesco), quindi premerla.
L'impostazione predefinita è [EN].

Sul display appaiono in sequenza: "2-WAY X'OVER" o "3-WAY X'OVER" → "PRESS" → "VOLUME KNOB" → "TO CONFIRM".

2 Premere la manopola del volume per accettare il tipo di crossover attualmente impostato.

• Per istruzioni sul cambio del tipo di crossover vedere la sezione "Cambio del tipo di crossover" a pagina 7.

Sul display appaiono in sequenza: "CANCEL DEMO" → "PRESS" → "VOLUME KNOB".

3 Premere nuovamente la manopola del volume.
L'impostazione predefinita è [YES].

4 Premere nuovamente la manopola del volume.
Viene visualizzata l'indicazione "DEMO OFF".

* Solo per il modello **KMM-BT358 / KMM-BT309**.

Operazioni preliminari

Impostazione predefinita: **[XX]**

2

Impostare l'ora e la data

- 1 Premere la manopola del volume per accedere al modo [FUNCTION].
- 2 Ruotare la manopola del volume sino a selezionare [CLOCK] e quindi premerla.

Per regolare l'ora

- 3 Ruotare la manopola del volume sino a selezionare [CLOCK ADJUST] e quindi premerla.
- 4 Ruotando la manopola del volume eseguire le varie impostazioni e quindi premerla. Impostare l'ora nella sequenza "Ora" → "Minuti".
- 5 Ruotare la manopola del volume sino a selezionare [CLOCK FORMAT] e quindi premerla.
- 6 Ruotare la manopola del volume sino a selezionare [12H] o [24H] e quindi premerla.

Per impostare la data

- 7 Ruotare la manopola del volume sino a selezionare [DATE FORMAT] e quindi premerla.
- 8 Ruotare la manopola del volume sino a selezionare [DD/MM/YY] o [MM/DD/YY] e quindi premerla.
- 9 Ruotare la manopola del volume sino a selezionare [DATE SET] e quindi premerla.
- 10 Ruotando la manopola del volume eseguire le varie impostazioni e quindi premerla. Impostare la data nella sequenza "Giorno" → "Mese" → "Anno" o "Mese" → "Giorno" → "Anno".



- 11 Premere a lungo  /  per uscire.

Per ritornare all'impostazione precedente premere  / .

3

Provvedere alle altre impostazioni opzionali

Gli elementi che seguono possono essere impostati solo mentre l'apparecchio è nella modalità STANDBY.

- 1 Premere  SRC ripetutamente per accedere al modo STANDBY.
- 2 Premere la manopola del volume per accedere al modo [FUNCTION].
- 3 Ruotare la manopola del volume sino a selezionare l'elemento desiderato (vedere la tabella che segue), e quindi premerla.
- 4 Ripetere il passo 3 sino a selezionare/attivare l'elemento desiderato.
- 5 Premere a lungo  /  per uscire.

Per ritornare all'impostazione precedente premere  / .

[AUDIO CONTROL]

[SWITCH PREOUT]

(Per **[KMM-BT209]**: Soltanto quando [X'OVER] è impostato su [2WAY].) (Pagina 7)
[REAR]/[SUB-W]: specifica se alle prese di uscita di linea posteriori sono collegati i diffusori posteriori o un subwoofer (attraverso un amplificatore esterno). (Pagina 27)

[DISPLAY]

[EASY MENU]

Per **[KMM-BT358] / [KMM-BT309]**:

Per [FUNCTION]...

- [ON]: l'illuminazione di [ZONE 1] diviene bianca. ;
- [OFF]: l'illuminazione [ZONE 1] rimane dello stesso colore specificato in [COLOR SELECT]. (Pagina 24)
- Quando si seleziona [FUNCTION], l'illuminazione della [ZONE 2] diviene azzurra a prescindere dall'impostazione di [EASY MENU].
- Per come identificare la zona vedere l'illustrazione a pagina 24.

[TUNER SETTING]

[PRESET TYPE]

[NORMAL]: salva una stazione per ciascun tasto di preimpostazione in ciascuna banda (FM1/FM2/FM3/MW/LW). ; **[MIX]**: salva una stazione per ciascun tasto di a prescindere dalla banda selezionata.

[SYSTEM]

[KEY BEEP]

(Soltanto quando [X'OVER] è impostato su [2WAY].) (Pagina 7)
[ON]: attiva il tono alla pressione dei tasti. ; **[OFF]**: disattiva il tono.

[SOURCE SELECT]

[BT AUDIO SRC]

[ON]: abilita la sorgente BT AUDIO nella selezione delle sorgenti. ;
[OFF]: la disabilita. (Pagina 18)

[BUILT-IN AUX]

[ON]: abilita la sorgente AUX nella selezione delle sorgenti. ;
[OFF]: la disabilita. (Pagina 12)

Operazioni preliminari

[P-OFF WAIT] Disponibile soltanto quando il modo dimostrativo è disattivato. Imposta l'intervallo di tempo al trascorrere del quale l'unità si spegne automaticamente (mentre si trova in standby) per risparmiare la carica della batteria.
[20M]: 20 minuti ; [40M]: 40 minuti ; [60M]: 60 minuti ;
[---]: annulla

[F/W UPDATE]

[UPDATE SYSTEM]

[F/W UP xxxx] [YES]: avvia l'aggiornamento del firmware. ; [NO]: annulla l'operazione (non avvia l'aggiornamento).
Per informazioni particolareggiate sull'aggiornamento del firmware si prega di vedere il sito <<https://www.kenwood.com/cs/ce/>>.
• Una volta aggiornato il firmware non è più possibile effettuare il downgrade, cioè riportarlo a una versione precedente.

[FACTORY RESET] [YES]: ripristina le impostazioni di fabbrica (a eccezione di quelle salvate dall'utilizzatore). ; [NO]: annulla.

[ENGLISH]

[РУССКИЙ] Selezionare la lingua di visualizzazione del menu [FUNCTION] e delle informazioni musicali, se disponibile.

[ESPAÑOL] La lingua predefinita è [ENGLISH].

[FRANCAIS] • [DEUTSCH] è disponibile esclusivamente nel modello **KMM-BT358 /**

[DEUTSCH] **KMM-BT309**.

Cambio del tipo di crossover

- 1 Premere  SRC ripetutamente per accedere al modo STANDBY.
- 2 Per selezionare il crossover premere a lungo i tasti numerici 4 e 5. Appare il tipo di crossover attualmente selezionato.
- 3 Ruotando la manopola selezionare "2WAY" o "3WAY", quindi premerla.
- 4 Ruotando la manopola selezionare "YES" o "NO", quindi premerla. Appare il nuovo tipo di crossover selezionato.

- Per annullare l'operazione premere a lungo .
- Per regolare le impostazioni di crossover, vedere pagina 21.

Una volta cambiato il tipo di crossover, alla successiva accensione dell'apparecchio sul display appare:

"2-WAY X'OVER" o "3-WAY X'OVER" → "PRESS" → "VOLUME KNOB" → "TO CONFIRM"

Premere la manopola del volume per accettare l'impostazione e passare all'operazione successiva.

▲ ATTENZIONE

Si deve selezionare il tipo di crossover adatto alla modo di collegamento dei diffusori. (Pagina 27, 28)

Se si seleziona il tipo sbagliato:

- I diffusori possono danneggiarsi.
- Il livello sonoro potrebbe essere eccessivamente alto o basso.



- Quando l'apparecchio riceve una trasmissione FM stereo di segnale sufficientemente forte "ST" s'illumina.
- L'unità passa automaticamente all'allarme FM quando riceve un segnale di allarme dalla trasmissione FM.

Ricerca una stazione

- 1 Premere quante volte necessario SRC sino a selezionare RADIO.
- 2 Premere quante volte necessario BAND (oppure #FM+/*AM- del telecomando) per selezionare FM1/FM2/FM3/MW/LW.
- 3 Premere ◀◀ / ▶▶ (o una volta sola ◀◀ / ▶▶ (+) del telecomando) per cercare una stazione.

Con questo apparecchio è possibile salvare in memoria sino a 18 stazioni FM e sino a 6 stazioni MW/LW.

- **Per salvare la stazione in memoria:** premere a lungo uno dei tasti numerici (da 1 a 6).
- **Per selezionare una stazione salvata in memoria:** premere uno dei tasti numerici da 1 a 6 (o premere uno dei tasti numerici da 1 a 6 del telecomando).

Sintonizzazione con accesso diretto (con il telecomando)

- 1 Premere DIRECT per accedere al modo di sintonizzazione con accesso diretto.
 - 2 Con i tasti numerici inserire la frequenza della stazione desiderata.
 - 3 Premere ENT ▶▶ per cercare una stazione.
- Per annullare l'operazione premere ↵ o DIRECT.
 - Se entro 10 secondi dal passo 2 non si esegue alcuna operazione il modo di sintonizzazione ad accesso diretto si annulla.

Altre impostazioni

- 1 Premere la manopola del volume per accedere al modo [FUNCTION].
- 2 Ruotare la manopola del volume sino a selezionare l'elemento desiderato (vedere la tabella che segue), e quindi premerla.
- 3 Ripetere il passo 2 sino a selezionare o attivare l'elemento desiderato, oppure seguire le istruzioni riportate per l'elemento selezionato.
- 4 Premere a lungo Q/↵ per uscire.

Per ritornare all'impostazione precedente premere Q/↵.

Impostazione predefinita: [XX]

[TUNER SETTING]	
[SEEK MODE]	Permette di selezionare il metodo ricerca per i tasti ◀◀ / ▶▶ alla loro pressione. [AUTO1]: cerca automaticamente le stazioni. ; [AUTO2]: per cercare una stazione preimpostata. ; [MANUAL]: cerca manualmente le stazioni.
[LOCAL SEEK]	[ON]: cerca soltanto le stazioni dal segnale forte. ; [OFF]: annulla. • L'impostazione eseguita riguarda solo la sorgente/stazione selezionata. Quando si cambia sorgente/stazione è necessario ripetere l'impostazione.
[AUTO MEMORY]	[YES]: inizia automaticamente a salvare le prime sei stazioni la cui ricezione è buona. ; [NO]: annulla. • Selezionabile soltanto quando [PRESET TYPE] è impostato su [NORMAL]. (Pagina 6)
[MONO SET]	[ON]: migliora la ricezione FM (l'effetto stereo va comunque perso). ; [OFF]: annulla.
[NEWS SET]	[ON]: se disponibile, l'apparecchio seleziona temporaneamente il programma dei notiziari. ; [OFF]: annulla.
[REGIONAL]	[ON]: passa a un'altra stazione, ma solo nella regione specifica, usando il comando "AF". ; [OFF]: annulla.
[AF SET]	[ON]: quando la qualità di ricezione non è soddisfacente cerca automaticamente un'altra stazione che diffonda lo stesso programma nella medesima rete Radio Data System ma il cui segnale sia migliore. ; [OFF]: annulla.

Radio

[TI]	[ON]: durante l'ascolto di qualsiasi sorgente (ad eccezione della radio MW/LW) abilita il passaggio temporaneo alle informazioni sul traffico, se disponibili (l'indicatore "TI" s'illumina).; [OFF]: annulla.
[PTY SEARCH]	<ol style="list-style-type: none">1 Ruotare la manopola del volume sino a selezionare il tipo di programma disponibile (vedere la sezione "Tipi di programma disponibili durante la ricerca [PTY SEARCH]" che segue), e quindi premerla.2 Ruotare la manopola del volume sino a selezionare la lingua PTY ([ENGLISH]/[FRENCH]/[GERMAN]) e quindi premerla.3 Premere ◀◀ / ▶▶ per avviare la ricerca.
[CLOCK]	
[TIME SYNC]	[ON]: sincronizza l'orologio dell'apparecchio con quello del Radio Data System.; [OFF]: annulla.

- [LOCAL SEEK]/[MONO SET]/[NEWS SET]/[REGIONAL]/[AF SET]/[TI]/[PTY SEARCH] sono selezionabili soltanto nelle bande FM1, FM2 e FM3.
- Se si regola il volume durante la ricezione delle informazioni sul traffico o mentre si sta ricevendo un notiziario o un servizio allarmi, l'apparecchio lo memorizza automaticamente. Applicherà quindi lo stesso volume la volta successiva che si accederà allo stesso tipo di servizio.

Tipi di programma disponibili durante la ricerca [PTY SEARCH]

[SPEECH]:

[NEWS], [AFFAIRS], [INFO] (informazioni), [SPORT], [EDUCATE], [DRAMA], [CULTURE], [SCIENCE], [VARIED], [WEATHER], [FINANCE], [CHILDREN], [SOCIAL], [RELIGION], [PHONE IN], [TRAVEL], [LEISURE], [DOCUMENT]

[MUSIC]:

[POP M] (musica), [ROCK M] (musica), [EASY M] (musica), [LIGHT M] (musica), [CLASSICS], [OTHER M] (musica), [JAZZ], [COUNTRY], [NATION M] (musica), [OLDIES], [FOLK M] (musica)

L'apparecchio cerca il tipo di programma categorizzato come [SPEECH] o [MUSIC], se selezionato.

USB/iPod

Collegare un dispositivo USB

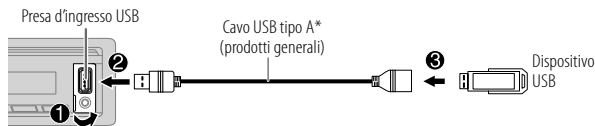

L'apparecchio seleziona automaticamente la sorgente USB e ne avvia la riproduzione.

* Quando non si usa questo cavo si raccomanda di non lasciarlo nel veicolo.

Collegare un iPod o iPhone (per KMM-BT358 / KMM-BT309)



L'apparecchio seleziona automaticamente la sorgente iPod USB e ne avvia la riproduzione.

- L'iPod e l'iPhone possono essere connessi anche mediante la connessione Bluetooth. (Pagina 14)

*1 KCA-iP103: tipo Lightning

*2 Quando non si usa questo cavo si raccomanda di non lasciarlo nel veicolo.

Operazioni fondamentali d'uso

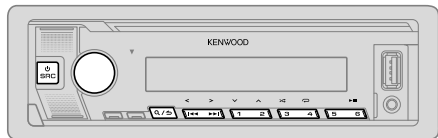

Sorgenti selezionabili:

KMM-BT358 / KMM-BT309: USB/iPod USB o iPod BT

KMM-BT209: USB

Per informazioni sui tipi di file riproducibili si rimanda alla sezione "File riproducibili" a pagina 29.

Per	Dal frontalino	Dal telecomando
Riproduzione/pausa	Premere 6 ► .	Premere ENT ► .
Avanzare o retrocedere rapidamente	Premere a lungo ◀◀ / ▶▶.	Premere a lungo ◀◀ / ▶▶ (+).
Selezionare un file	Premere ◀◀ / ▶▶.	Premere ◀◀ / ▶▶ (+).
Seleziona una cartella*	Premere 2 ^ / 1 v.	Premere #FM+/*AM-.
Ripetizione	Premere 4 ↻ quante volte necessario. [FILE REPEAT]/[FOLDER REPEAT]/[ALL REPEAT]: file MP3, WMA, AAC, WAV e FLAC [REPEAT ONE]/[REPEAT ALL]/[REPEAT OFF]: iPod	
Riproduzione casuale	Premere 3 ∞ quante volte necessario. [FOLDER RANDOM]/[RANDOM OFF]: file MP3, WMA, AAC, WAV e FLAC [SHUFFLE ON]/[SHUFFLE OFF]: iPod Premere a lungo 3 ∞ sino a selezionare [ALL RANDOM].*	

* Non disponibile per l'iPod.

Selezionare un'unità con file audio

Mentre è selezionata la sorgente USB premere quante volte necessario 5.

L'apparecchio riprodurrà i brani salvati in.

- Memoria interna o esterna selezionata di uno smartphone (classe di archiviazione di massa).
- Unità selezionata di un dispositivo multi-unità. (Questo apparecchio può operare con sino a quattro unità collegate; può tuttavia richiedere un certo tempo per leggere tre o più schede.)

L'unità con file audio è altresì selezionabile dal menu [FUNCTION].

- 1 Premere la manopola del volume per accedere al modo [FUNCTION].
- 2 Ruotare la manopola del volume sino a selezionare [USB] e quindi premerla.
- 3 Ruotare la manopola del volume sino a selezionare [MUSIC DRIVE] e quindi premerla.
- 4 Ruotare la manopola del volume sino a selezionare [DRIVE CHANGE] e quindi premerla.
Seleziona automaticamente l'unità successiva (da [DRIVE 1] a [DRIVE 4]) e avvia la riproduzione.
- 5 Ripetere i passi da 1 a 4 per selezionare le unità successive.
- 6 Premere a lungo Q / S per uscire.

Per ritornare all'impostazione precedente premere Q / S.

Ricerca musicale diretta (con il telecomando)

- 1 Premere DIRECT.
- 2 Con i tasti numerici inserire il numero del brano desiderato.
- 3 Con ENT ►|| ricercare la musica desiderata.

- Per annullare l'operazione premere S o DIRECT.
- Funzione non disponibile quando si seleziona il modo di riproduzione in ordine casuale.
- Questa operazione non è disponibile con la sorgente iPod USB.

Selezionare il brano da riprodurre

Da una cartella o da un elenco

- 1 Premere **Q/↵**.
- 2 Ruotare la manopola del volume sino a selezionare la cartella o l'elenco desiderato, quindi premerla.
- 3 Ruotare la manopola del volume sino a selezionare il file desiderato, quindi premerla.
Si avvia la riproduzione del brano selezionato.

Ricerca rapida (applicabile solo per la sorgente USB)

Se i file sono molti è possibile cercarli rapidamente.

- 1 Premere **Q/↵**.
- 2 Ruotare la manopola del volume sino a selezionare la cartella o l'elenco desiderato, quindi premerla.
- 3 Ruotando velocemente la manopola del volume si scorre velocemente l'elenco.
- 4 Ruotare la manopola del volume sino a selezionare il file desiderato, quindi premerla.
Si avvia la riproduzione del brano selezionato.

Salto di ricerca (applicabile solo per la sorgente iPod USB e la sorgente iPod BT)

Se l'elenco contiene molti brani, procedendo come qui oltre spiegato si può cercare quello d'interesse scorrendo tra tutti i brani alla velocità di salto ricerca impostata in [SKIP SEARCH].

- 1 Premere **Q/↵**.
- 2 Con la manopola selezionare l'elenco e premerla.
- 3 Premere **⏮/⏭** per cercare i file al rapporto di salto ricerca pre-impostato.
 - Premere a lungo **⏮/⏭** per effettuare la ricerca al 10% prescindere dall'impostazione [SKIP SEARCH].
- 4 Ruotare la manopola del volume sino a selezionare il file desiderato, quindi premerla.
Si avvia la riproduzione del brano selezionato.

Impostazione [SKIP SEARCH]

- 1 Premere la manopola del volume per accedere al modo [FUNCTION].
- 2 Ruotare la manopola del volume sino a selezionare [USB] e quindi premerla.
- 3 Ruotare la manopola del volume sino a selezionare [SKIP SEARCH] e quindi premerla.
- 4 Con la manopola selezionare la percentuale di salto ricerca e premerla. [0.5%] (impostazione predefinita)/[1%]/[5%]/[10%]
La percentuale di salto ricerca è calcolata sul totale dei brani.
- 5 Premere a lungo **Q/↵** per uscire.

Ricerca alfabetica (applicabile solo per la sorgente iPod USB e la sorgente iPod BT)

La ricerca dei file può essere effettuata inserendone il primo carattere.

- 1 Premere **Q/↵**.
- 2 Con la manopola selezionare l'elenco e premerla.
- 3 Ruotare velocemente la manopola del volume per accedere alla ricerca per caratteri.
- 4 Ruotare la manopola del volume sino a selezionare il carattere d'interesse.
 - Per cercare un carattere diverso da A a Z e da 0 a 9 selezionare "x".
- 5 Premere **⏮/⏭** per fare scorrere la posizione d'inserimento.
 - È possibile inserire sino a tre caratteri.
- 6 Premere la manopola del volume per avviare la ricerca.
- 7 Ruotare la manopola del volume sino a selezionare il file desiderato, quindi premerla.
Si avvia la riproduzione del brano selezionato.

- Per ritornare alla cartella principale (root), al primo file o al menu principale premere il tasto 5. (Operazione non disponibile con la sorgente BT AUDIO.)
- Per ritornare all'impostazione precedente premere **Q/↵**.
- Per annullare l'operazione premere a lungo **Q/↵**.

È possibile ascoltare musica da un lettore audio portatile tramite il jack d'ingresso ausiliario.

Preparazione:

In [SOURCE SELECT] impostare [BUILT-IN AUX] su [ON]. (Pagina 6)

Avviare l'ascolto

- 1 Collegare un comune lettore audio portatile (del tipo comunemente disponibile in commercio).

Presa d'ingresso ausiliario

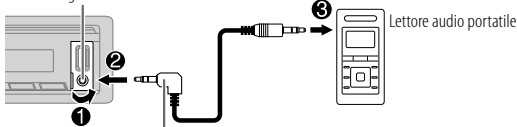

Mini spinotto stereo da 3,5 mm con connettore a "L"
(del tipo comunemente disponibile in commercio)

- 2 Premere quante volte necessario SRC sino a selezionare AUX.
- 3 Accendere il lettore audio portatile e avviarne la riproduzione.

Impostare il nome del dispositivo esterno

Durante l'ascolto del lettore audio portatile collegato all'apparecchio...

- 1 Premere la manopola del volume per accedere al modo [FUNCTION].
- 2 Ruotare la manopola del volume sino a selezionare [SYSTEM] e quindi premerla.
- 3 Ruotare la manopola del volume sino a selezionare [AUX NAME SET] e quindi premerla.
- 4 Ruotando la manopola del volume selezionare l'elemento desiderato; quindi premerla.
[AUX] (impostazione predefinita)/[DVD]/[PORTABLE]/[GAME]/[VIDEO]/[TV]
- 5 Premere a lungo per uscire.

Per ritornare all'impostazione precedente premere .

Applicazione KENWOOD Remote

Il sintonizzatore KENWOOD è gestibile con l'applicazione KENWOOD Remote quando installata nei seguenti dispositivi.

KMM-BT358 / KMM-BT309: iPhone o iPod touch (mediante la connessione Bluetooth o la presa d'ingresso USB) o dispositivo Android (mediante la connessione Bluetooth)

KMM-BT209: Dispositivo Android (mediante la connessione Bluetooth)

- Per maggiori informazioni al riguardo si prega di visitare il sito <<https://www.kenwood.com/cs/ce/>>.

Preparazione:

Prima di connettere il dispositivo è necessario installarvi la versione più recente dell'applicazione KENWOOD Remote.

Avviare l'applicazione KENWOOD Remote

- 1 Avviare l'applicazione KENWOOD Remote sul proprio dispositivo.
- 2 Connettere il dispositivo.
 - Se Android:
Effettuarne l'accoppiamento Bluetooth. (Pagina 14)
 - Se iPhone o iPod touch:
Collegarlo alla presa d'ingresso USB. (Pagina 9)
(o)
Effettuarne l'accoppiamento Bluetooth. (Pagina 14)
(Accertarsi innanzi tutto che alla presa d'ingresso USB non sia collegato un dispositivo.)
- 3 Dal menù [FUNCTION] selezionare il dispositivo da usare.
Vedere la sezione "Impostazioni per l'uso dell'applicazione KENWOOD Remote" che segue.
KMM-BT358 / KMM-BT309: La lingua predefinita è [ANDROID]. Per usare l'iPhone o l'iPod touch, in corrispondenza di [IOS] selezionare [YES].
 - **KMM-BT358 / KMM-BT309**: Non appena si connette l'applicazione KENWOOD Remote appare l'indicatore "R.APP".

Impostazioni per l'uso dell'applicazione KENWOOD Remote

- 1 Premere la manopola del volume per accedere al modo [FUNCTION].
- 2 Ruotando la manopola del volume selezionare l'elemento desiderato (pagina 13); quindi premerla.

Applicazione KENWOOD Remote

- 3 Ripetere il passo 2 sino a selezionare/attivare l'elemento desiderato.
- 4 Premere a lungo  per uscire.

Per ritornare all'impostazione precedente premere .

Impostazione predefinita: **[XX]**

[REMOTE APP]

[SELECT]

Per **[KMM-BT358 / KMM-BT309]**:
Seleziona il dispositivo (**[IOS]** o **[ANDROID]**) da usare con l'applicazione.

[IOS]

[YES]: specifica l'iPhone o l'iPod touch da usare con l'applicazione mediante la connessione Bluetooth o la presa d'ingresso USB. ; **[NO]**: annulla.
Se è selezionato **[IOS]**, per attivare l'applicazione selezionare la sorgente iPod BT (o la sorgente iPod USB se l'iPhone/iPod touch è collegato al terminale d'ingresso USB).

- L'applicazione s'interrompe o si disconnette quando:
 - Si passa dalla sorgente iPod BT a un'altra sorgente collegata mediante la presa d'ingresso USB.
 - Si passa dalla sorgente iPod USB alla sorgente iPod BT.

[ANDROID]

[YES]: specifica l'uso dello dispositivo Android con l'applicazione mediante la connessione Bluetooth. ; **[NO]**: annulla.

[ANDROID LIST]

Permette di selezionare dall'elenco lo dispositivo Android da usare.

- **[KMM-BT358 / KMM-BT309]**: Visualizzato solo quando **[ANDROID]** in **[SELECT]** è impostato su **[YES]**.

[STATUS]

Mostra lo stato del dispositivo correntemente selezionato.

[IOS CONNECTED]: permette di usare l'applicazione con l'iPhone o l'iPod touch mediante la connessione Bluetooth o la presa d'ingresso USB.

[IOS NOT CONNECTED]: non è connesso alcun dispositivo iOS con il quale usare l'applicazione.

[ANDROID CONNECTED]: permette di usare l'applicazione con uno dispositivo Android mediante la connessione Bluetooth.

[ANDROID NOT CONNECTED]: non è connesso alcun dispositivo Android con il quale usare l'applicazione.

Bluetooth®

- La connessione Bluetooth potrebbe non funzionare a seconda della sua versione o del sistema operativo e della versione del firmware dello smartphone in uso.
- Prima di effettuare le operazioni di seguito illustrate è necessario attivare la funzione Bluetooth del dispositivo.
- Le condizioni del segnale possono essere influenzate dai corpi circostanti.

Bluetooth — Connessione

Profili BLUETOOTH compatibili

- HFP (chiamate vivavoce)
- A2DP (distribuzione audio avanzata)
- AVRCP (controllo audio/video remoto)
- SPP (porta seriale)
- PBAP (accesso alla rubrica telefonica)

Codec Bluetooth compatibili

- Sub Band Codec (SBC)
- Advanced Audio Coding (AAC) (solo per il modello **[KMM-BT358 / KMM-BT309]**)

Collegare il microfono

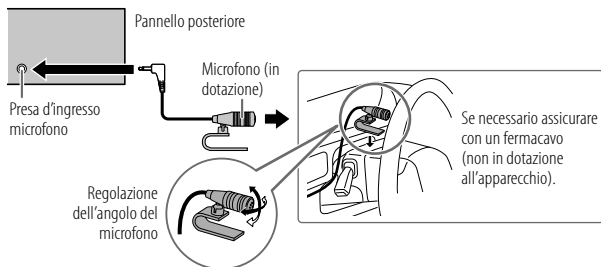

Accoppiamento e connessione iniziale di un dispositivo Bluetooth

- 1 Premere **SRC** per accendere l'apparecchio.
- 2 Cercare e selezionare il nome del proprio ricevitore ("KMM-BT358"/"KMM-BT309"/"KMM-BT209") sul dispositivo Bluetooth. Sul display appare "PAIRING" → "PASS XXXXXX" → "Nome della periferica" → "PRESS" → "VOLUME KNOB".
 - Con alcune periferiche Bluetooth subito dopo la ricerca potrebbe essere necessario inserire il codice PIN (Personal Identification Number).
- 3 Premere la manopola del volume per avviare l'accoppiamento. Al termine dell'accoppiamento appare "PAIRING OK".

Al termine dell'accoppiamento la connessione Bluetooth si stabilisce automaticamente.

- **KMM-BT358 / KMM-BT309**: "BT1 CONNECTED" e/o "BT2 CONNECTED" appare sulla finestra del display per 2 secondi. S'illumina l'indicatore "BT" per indicare lo stato di carica della batteria e la forza del segnale del dispositivo connesso.
- **KMM-BT209**: sul display appare l'indicatore "BT1" e/o "BT2".
- Questo apparecchio è compatibile con la funzione SSP (accoppiamento semplificato e sicuro).
- È possibile registrare (accoppiare) sino a cinque periferiche.
- Una volta eseguito l'accoppiamento la periferica Bluetooth rimane registrata nell'apparecchio anche qualora lo si resettì. Per cancellare il dispositivo accoppiato, vedere [DEVICE DELETE] a pagina 17.
- In qualsiasi momento è possibile connettere sino a due cellulari e un lettore audio Bluetooth. Per istruzioni sulla connessione o la disconnessione dei dispositivi registrati si prega di vedere [PHONE SELECT] o [AUDIO SELECT] nella sezione [BT MODE]. (Pagina 17)
Tuttavia mentre ci si trova nella sorgente BT AUDIO è possibile connettere e commutare a piacere sino a cinque periferiche audio Bluetooth. (Pagina 18, 19)
- Alcune periferiche Bluetooth potrebbero non riuscire a connettersi automaticamente all'apparecchio anche ad accoppiamento riuscito. In tal caso occorre provvedervi manualmente.
- Per maggiori informazioni al riguardo si prega di vedere il manuale d'istruzioni della periferica Bluetooth in uso.

Accoppiamento automatico (per **KMM-BT358 / KMM-BT309**)

Se si collega l'iPhone o l'iPod touch alla presa d'ingresso USB mentre [AUTO PAIRING] è impostato su [ON], si attiva automaticamente la richiesta di accoppiamento Bluetooth. (Pagina 17)

Una volta controllato il nome della periferica, per accoppiarla premere una volta la manopola del volume.

Bluetooth — Telefono cellulare

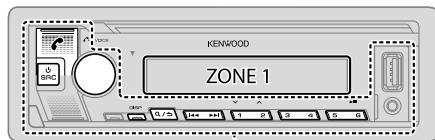

ZONE 2

Ricevere una chiamata

Al sopraggiungere di una chiamata:



















- **KMM-BT358 / KMM-BT309**: [ZONE 2] inizia a lampeggiare di colore verde.
- Se la funzione [AUTO ANSWER] è stata impostata su un determinato intervallo di tempo l'apparecchio risponde alla chiamata automaticamente. (Pagina 15)

Durante la conversazione:

- **KMM-BT358 / KMM-BT309**: [ZONE 1] s'illumina secondo quanto impostato in [DISPLAY] (pagina 24) e [ZONE 2] s'illumina di verde.
- Se si spegne l'apparecchio o se ne rimuove il frontalino, il Bluetooth s'interrompe.

Bluetooth®

Le funzionalità di seguito elencate possono differire o mancare del tutto a seconda del modello di telefono connesso.

Per	Dal frontalino	Dal telecomando
Alla prima chiamata in arrivo...		
Rispondere a una chiamata	Premere  , la manopola del volume o uno dei tasti numerici (da 1 a 6).	Premere  .
Rifiutare una chiamata	Premere 	Premere  .
Terminare una conversazione	Premere 	Premere  .
Mentre si risponde alla prima chiamata...		
Rispondere a un'altra chiamata lasciando in attesa quella già in corso	Premere  .	Premere  .
Rifiutare un'altra chiamata in arrivo	Premere 	Premere  .
Quando vi sono due chiamate attive...		
Terminare quella in corso e accettare quella in attesa	Premere 	Premere  .
Commutare tra la chiamata in corso e quella in attesa	Premere  .	Premere  .
Regolare il volume della conversazione*1 Da [00] a [35] (Impostazione predefinita: [15])	Mentre si parla ruotare la manopola del volume.	Durante la conversazione premere VOL  *2 o VOL  .
Passare dal modo vivavoce al modo di conversazione privata*3	Durante la conversazione premere   .	(Funzione non disponibile)

*1 Questa regolazione non ha influenza sul volume delle altre sorgenti.

*2 Tenendo premuto VOL  si aumenta in continuazione il volume sino al livello 15.

*3 I comandi possono variare secondo il cellulare Bluetooth effettivamente connesso.

■ Come migliorare la qualità audio

Mentre si parla...

- 1 Premere la manopola del volume per accedere al modo [FUNCTION].
- 2 Ruotare la manopola del volume sino a selezionare l'elemento desiderato (vedere la tabella che segue), e quindi premerla.
- 3 Ripetere il passo 2 sino a selezionare/attivare l'elemento desiderato.
- 4 Premere a lungo  per uscire.



Per ritornare all'impostazione precedente premere .

Impostazione predefinita: [XX]

[MIC GAIN]	Da [-10] a [+10] ([-4]): la sensibilità del microfono incorporato aumenta all'aumentare del numero selezionato.
[NR LEVEL]	Da [LEVEL -5] a [LEVEL +5] ([LEVEL 0]): regola il livello di riduzione dell'eco sino a ridurre al minimo il rumore durante la conversazione telefonica.
[ECHO CANCEL]	Da [LEVEL -5] a [LEVEL +5] ([LEVEL 0]): regola il ritardo per la cancellazione dell'eco sino a ridurlo al minimo durante la conversazione telefonica.

- La qualità della chiamata dipende dal cellulare connesso.

■ Impostazioni di risposta alle chiamate

- 1 Premere  per accedere al modo Bluetooth.
- 2 Ruotare la manopola del volume sino a selezionare [SETTINGS] e quindi premerla.
- 3 Ruotare la manopola del volume sino a selezionare [AUTO ANSWER] e quindi premerla.
- 4 Ruotare la manopola del volume sino a selezionare l'intervallo in secondi al trascorrere del quale l'unità risponderà automaticamente, quindi premerla. Premere da [01] a [30], oppure selezionare [OFF] per annullare. (Impostazione predefinita: [OFF])
- 5 Premere a lungo  per uscire.

Per ritornare all'impostazione precedente premere .

Come effettuare una chiamata

Le chiamate possono essere effettuate dalla cronologia delle chiamate, dalla rubrica telefonica o componendo direttamente il numero. Se il cellulare in uso è provvisto della funzione di comando vocale è altresì possibile effettuarle in tal modo.

1 Premere per accedere al modo Bluetooth.

Appare il "(nome del primo cellulare)".

- Se sono connessi due cellulari Bluetooth, premendo nuovamente  si passa all'altro.

Appare il "(nome del secondo cellulare)".

2 Ruotare la manopola del volume sino a selezionare l'elemento desiderato (vedere la tabella che segue), e quindi premerla.

3 Ripetere il passo 2 sino a selezionare o attivare l'elemento desiderato, oppure seguire le istruzioni riportate per l'elemento selezionato.





4 Premere a lungo / per uscire.

Per ritornare all'impostazione precedente premere  / .

[CALL HISTORY] (Selezionabile soltanto quando il telefono connesso è compatibile con il profilo PBAP)

- 1 Premendo la manopola selezionare il nome o il numero telefonico da chiamare.
 - "I" indica chiamata ricevuta, "O" chiamata effettuata e "M" chiamata mancata.
 - Premere DISP per selezionare la categoria da visualizzare (NUMBER o NAME).
 - In assenza di registrazione della cronologia delle chiamate o di numeri chiamati appare "NO DATA".
- 2 Premere la manopola del volume per effettuare la chiamata.

[PHONE BOOK] (Selezionabile soltanto quando il telefono connesso è compatibile con il profilo PBAP)

- 1 Ruotare velocemente la manopola del volume per accedere al modo di ricerca alfabetico (quando la rubrica telefonica contiene molti contatti).
Appare il primo menu (ABCDEFGHIJK).
 - Per accedere agli altri menu (LMNOPQRSTUVWXYZ) premere  / .
 - Ruotando velocemente la manopola del volume selezionare la prima lettera della parola da ricercare, premere  /  e quindi anche la manopola stessa.
Selezionare "1" per effettuare la ricerca con i numeri, oppure "*" per effettuarla con i simboli.
- 2 Ruotare la manopola del volume sino a selezionare il nome desiderato, quindi premerla.
- 3 Ruotare la manopola del volume sino a selezionare il numero desiderato, quindi premerla per comporlo.
 - Per usare la rubrica telefonica con questo apparecchio è innanzi tutto necessario permettere l'accesso allo smartphone o trasferirla da quest'ultimo. La procedura operativa può tuttavia differire a seconda del dispositivo effettivamente connesso.
 - I contatti vengono categorizzati in: HM (casa), OF (ufficio), MO (cellulare), OT (altro), GE (generale)
 - L'apparecchio visualizza esclusivamente le lettere non accentate. (La "Ú", ad esempio, appare come "U").

[NUMBER DIAL] 1 Ruotando la manopola del volume selezionare un numero da 0 a 9 o un carattere (*, # o +).

2 Con  /  fare scorrere la posizione d'inserimento.

Ripetere i passi 1 e 2 sino a completare la composizione del numero.

3 Premere la manopola del volume per effettuare la chiamata.

(con il telecomando)

1 Con i tasti numerici da 0 a 9 inserire il numero di telefono.

2 Premere  per effettuare la chiamata.

[VOICE] Pronunciare il nome del contatto da chiamare oppure il comando vocale di controllo della funzione telefonica desiderata. (Vedere anche la sezione "Come effettuare una chiamata mediante riconoscimento vocale" a pagina 17.)

[LOW]/[MID]/[FULL]: mostra la carica della batteria.*

[NO SIGNAL]/[LOW]/[MID]/[MAX]: mostra la forza del segnale in ricezione.*

* Questa funzionalità dipende dal tipo di telefono in uso.

Come effettuare una chiamata mediante riconoscimento vocale

- 1 Premere a lungo  per attivare la funzione di riconoscimento vocale del telefono connesso.
 - 2 Pronunciare il nome del contatto da chiamare oppure il comando vocale di controllo della funzione telefonica desiderata.
- La capacità di riconoscimento vocale varia secondo il telefono effettivamente in uso. Per maggiori informazioni al riguardo si prega di vedere il manuale d'istruzioni del telefono.

Registrare contatti nella memoria

In corrispondenza dei tasti numerici da 1 a 6 è possibile memorizzare sino a 6 contatti.

- 1 Premere  per accedere al modo Bluetooth.
- 2 Ruotando la manopola del volume selezionare [CALL HISTORY], [PHONE BOOK] o [NUMBER DIAL], quindi premerla.
- 3 Ruotando la manopola selezionare il nome o il numero di telefono da chiamare.
Dopo avere selezionato il contatto, premendo la manopola del volume se ne visualizza il numero telefonico.
- 4 Premere a lungo uno dei tasti numerici (da 1 a 6).
Se l'apparecchio trova tale contatto o numero di telefono appare "STORED".

Per cancellare un contatto dalla memoria di preimpostazione, al passo 2 selezionare [NUMBER DIAL], al passo 3 inserire uno spazio vuoto e procedere quindi al passo 4.

Chiamare un numero registrato

- 1 Premere  per accedere al modo Bluetooth.
- 2 Premere uno dei tasti numerici (da 1 a 6).
- 3 Premere la manopola del volume per effettuare la chiamata.
Se non vi è alcun contatto salvato appare "NO MEMORY".

Impostazione della modalità Bluetooth

- 1 Premere la manopola del volume per accedere al modo [FUNCTION].
- 2 Ruotare la manopola del volume sino a selezionare l'elemento desiderato (vedere la tabella che segue), e quindi premerla.
- 3 Ripetere il passo 2 sino a selezionare o attivare l'elemento desiderato, oppure seguire le istruzioni riportate per l'elemento selezionato.
- 4 Premere a lungo  per uscire.

Per ritornare all'impostazione precedente premere .

Impostazione predefinita: [XX]

[BT MODE]	
[PHONE SELECT]	Selezionano il telefono o la periferica audio da connettere o disconnettere. Quando la periferica è connessa, di fronte al suo nome appare "✳". Davanti al lettore audio correntemente selezionato appare "▷".
[AUDIO SELECT]	<ul style="list-style-type: none">• È possibile connettere fino a due telefoni Bluetooth e un dispositivo audio Bluetooth alla volta.
[DEVICE DELETE]	<ol style="list-style-type: none">1 Ruotare la manopola del volume sino a selezionare la periferica da cancellare, quindi premerla.2 Ruotando la manopola selezionare [YES] o [NO], quindi premerla.
[PIN CODE EDIT] (0000)	Cambia il codice PIN (sino a 6 cifre). <ol style="list-style-type: none">1 Ruotando la manopola selezionare un numero di telefono.2 Con ◀◀ / ▶▶ fare scorrere la posizione d'inserimento. Ripetere i passi 1 e 2 sino a completare l'inserimento del codice PIN.3 Premere la manopola del volume per confermare.
[RECONNECT]	[ON]: l'apparecchio si riconnette automaticamente quando l'ultimo dispositivo Bluetooth connesso è all'interno del campo di connessione.; [OFF]: annulla.
[AUTO PAIRING]	Per KMM-BT358 / KMM-BT309 : [ON]: l'unità viene accoppiata automaticamente con il dispositivo Bluetooth supportato (iPhone/iPod touch) quando è connessa tramite il terminale di ingresso USB. Questa funzione potrebbe non operare a seconda del sistema operativo installato nella periferica connessa.; [OFF]: annulla.

Bluetooth®

[INITIALIZE]

[YES]: inizializza tutte le impostazioni Bluetooth, dati di accoppiamento e rubrica telefonica compresi.; [NO]: annulla.

Modo di prova Bluetooth

L'apparecchio può verificare l'effettiva capacità di connessione dei propri profili con le periferiche Bluetooth.

• Accertarsi che non vi sia alcuna periferica Bluetooth accoppiata.

1 Premere a lungo

Sul display appare "PLEASE PAIR YOUR PHONE PIN 0000".

2 Cercare e selezionare il nome del proprio ricevitore ("KMM-BT358"/"KMM-BT309"/"KMM-BT209") sul dispositivo Bluetooth.

3 Confermare l'accoppiamento dalla periferica Bluetooth.

Sul display inizia a lampeggiare "TESTING".

Al termine della prova ne appare il risultato (OK o NG).

PAIRING: stato dell'accoppiamento

HF CNT: compatibilità con il profilo HFP (chiamate vivavoce)

AUD CNT: compatibilità con il profilo A2DP (distribuzione audio avanzata)

PB DL: compatibilità con il profilo PBAP (accesso alla rubrica telefonica)

Per annullare il modo di prova spegnere l'apparecchio premendo a lungo SRC.

Bluetooth — Audio

- I comandi e i messaggi possono cambiare secondo la loro effettiva disponibilità nella periferica connessa.
- A seconda del dispositivo connesso alcune funzioni potrebbero non operare.

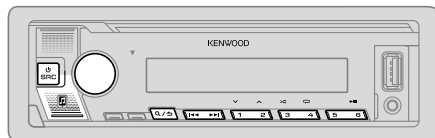



Mentre ci si trova nella sorgente BT AUDIO è possibile connettere e commutare a piacere sino a cinque periferiche audio Bluetooth.

Ascoltare il lettore audio Bluetooth

- 1 Premere quante volte necessario SRC (oppure SRC del telecomando) per selezionare BT AUDIO.
 - La pressione di fa accedere direttamente ad BT AUDIO.
- 2 Avviare la riproduzione dal lettore audio tramite Bluetooth.

Per	Dal frontalino	Dal telecomando
Riproduzione/pausa	Premere 6 ►►.	Premere ENT ►►.
Selezionare un gruppo o una cartella	Premere 2 ▲ / 1 ▼.	Premere #FM+/*AM-.
Saltare all'indietro o in avanti	Premere ◀◀ / ►►.	Premere ◀◀ / ►► (+).
Avanzare o retrocedere rapidamente	Premere a lungo ◀◀ / ►►.	Premere a lungo ◀◀ / ►► (+).

Bluetooth®

Per	Dal frontalino
Ripetizione	Premere 4  quante volte necessario. [ALL REPEAT], [FILE REPEAT], [GROUP REPEAT], [REPEAT OFF]
Riproduzione casuale	Premere a lungo 3  sino a selezionare [ALL RANDOM] o [GROUP RANDOM]. <ul style="list-style-type: none">• Premendo 3  selezionare [RANDOM OFF].
Selezionare un file da una cartella o da un elenco	Vedere la sezione "Selezionare il brano da riprodurre" a pagina 11.
Commutare tra le periferiche Bluetooth audio connesse	Premere 5. (Anche la pressione del tasto "Play" del dispositivo connesso determina l'emissione del suono dal dispositivo stesso.)

Ascolto dell'iPod o dell'iPhone mediante la connessione Bluetooth (per [KMM-BT358] / [KMM-BT309])



Questo apparecchio permette di ascoltare mediante la connessione Bluetooth la musica salvata nell'iPod o nell'iPhone.

Premere quante volte necessario  SRC sino a selezionare iPod BT.

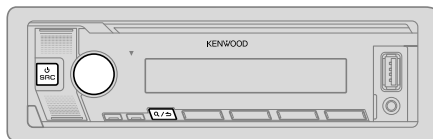

- L'iPod o l'iPhone è utilizzabile esattamente come quando è collegato alla presa d'ingresso USB. (Pagina 9)
- Se durante l'ascolto della sorgente iPod BT si collega un iPod o un iPhone alla presa d'ingresso USB, l'apparecchio passa automaticamente alla sorgente iPod USB.
Se il dispositivo è ancora connesso mediante Bluetooth premere  SRC per selezionare la sorgente iPod BT.

Impostazioni audio



- 1 Premere la manopola del volume per accedere al modo [FUNCTION].
- 2 Ruotare la manopola del volume sino a selezionare l'elemento desiderato (vedere la tabella che segue), e quindi premerla.
- 3 Ripetere il passo 2 sino a selezionare/attivare l'elemento desiderato.
- 4 Premere a lungo  /  per uscire.

(o, con il telecomando)

- 1 Premere AUD per accedere al modo [AUDIO CONTROL].
- 2 Con  /  selezionare l'elemento desiderato e premere quindi ENT .

Per ritornare all'impostazione precedente premere  / .

Impostazione predefinita: [XX]

[AUDIO CONTROL]	
[SUB-W LEVEL]	Da [LEVEL -50] a [LEVEL +10] ([LEVEL 0]): regola il livello d'uscita del subwoofer.
[EASY EQ]	Permette di personalizzare le impostazioni audio. <ul style="list-style-type: none">• Le impostazioni vengono memorizzate su [USER] in [PRESET EQ].• Una volta effettuate, queste impostazioni possono influenzare quelle attuali di [MANUAL EQ].
[SW]:	Da [LEVEL -50] a [LEVEL +10] (Impostazione predefinita: [LEVEL 0])
[BASS]:	Da [LEVEL -9] a [LEVEL +9] [LEVEL 0]
[MID]:	Da [LEVEL -9] a [LEVEL +9] [LEVEL 0]
[TRE]:	Da [LEVEL -9] a [LEVEL +9] [LEVEL 0]

Impostazioni audio

[MANUAL EQ]	Per regolare a piacimento il suono per ciascuna sorgente. <ul style="list-style-type: none"> Le impostazioni vengono memorizzate su [USER] in [PRESET EQ]. Una volta effettuate, queste impostazioni possono influenzare quelle attuali di [EASY EQ]. 	[BALANCE] Da [L15] a [R15] ([O]): regola il bilanciamento delle uscite dei diffusori destro e sinistro.
[62.5HZ]	[LEVEL] Da [LEVEL -9] a [LEVEL +9] ([LEVEL 0]): regolano il livello da salvare per ciascuna sorgente. (Prima di effettuare una regolazione, selezionare la sorgente che si desidera regolare.)	[VOLUME OFFSET] Da [-15] a [+6] ([O]): preimposta il livello di volume iniziale di ciascuna sorgente confrontandolo al livello di volume FM. (Selezionare innanzi tutto la sorgente da regolare.)
[BASS EXTEND]	[ON] : attiva i bassi estesi. ; [OFF] : annulla.	[SOUND EFFECT]
[100HZ]/[160HZ]/[250HZ]/[400HZ]/[630HZ]/[1KHZ]/[1.6KHZ]/[2.5KHZ]/[4KHZ]/[6.3KHZ]/[10KHZ]/[16KHZ]	Da [LEVEL -9] a [LEVEL +9] ([LEVEL 0]): regolano il livello da salvare per ciascuna sorgente. (Prima di effettuare una regolazione, selezionare la sorgente che si desidera regolare.)	[SOUND RECNSTR] (Non selezionabile con le sorgenti RADIO e AUX.) (Ricostruzione del suono) [ON] : compensando le componenti in alta frequenza e ripristinando il tempo di salita (o rise time) della forma d'onda, elementi che vanno perduti durante la compressione audio, rende più realistico il suono. ; [OFF] : annulla.
[Q FACTOR]	[1.35] / [1.50] / [2.00] : regola il fattore di qualità.	[SPACE ENHANCE] (Non selezionabile con la sorgente RADIO.) [SML]/[MED]/[LRG] : potenzia virtualmente lo spazio sonoro. ; [OFF] : annulla.
[PRESET EQ]	[NATURAL]/[ROCK]/[POPS]/[EASY]/[TOP40]/[JAZZ]/[POWERFUL]/[USER] : selezione un equalizzatore preimpostato adatto al genere musicale in esecuzione. <ul style="list-style-type: none"> Quando è attiva la funzione dimostrativa (l'impostazione iniziale è [ON]; vedere a pagina 25), l'apparecchio imposta automaticamente [PRESET EQ] su [ROCK]. <ul style="list-style-type: none"> Quando [DEMO MODE] è su [OFF] (pagina 25) l'apparecchio imposta [PRESET EQ] su [NATURAL] (impostazione predefinita). (Selezionare [USER] per usare le impostazioni fatte in [EASY EQ] o [MANUAL EQ] .)	[SND REALIZER] [LV1]/[LV2]/[LV3] : rende virtualmente più realistico il suono. ; [OFF] : annulla.
[BASS BOOST]	Da [LV1] a [LV5] : specifica il livello di potenziamento dei bassi. ; [OFF] : annulla.	[STAGE EQ] [LOW]/[MID]/[HI] : regola virtualmente la posizione sonora percepita attraverso i diffusori. ; [OFF] : annulla.
[LOUDNESS]	[LV1]/[LV2] : seleziona il potenziamento desiderato per le basse e alte frequenze in modo da ottenere a basso volume un suono ben bilanciato. ; [OFF] : annulla.	[DRIVE EQ] [ON] : aumenta la frequenza per compensare il rumore esterno al veicolo o quello prodotto dagli pneumatici durante la guida. ; [OFF] : annulla.
[SUBWOOFER SET]	[ON] : attiva l'uscita al subwoofer. ; [OFF] : annulla.	[SPEAKER SIZE] Appaiono i parametri d'impostazione del crossover a due o a tre vie (vedere "Cambio del tipo di crossover" a pagina 7) a seconda di quello effettivamente selezionato. (Vedere la sezione "Impostazione del crossover" a pagina 21.) Per impostazione predefinita è selezionato il crossover a due vie.
[FADER]	(Non selezionabile quando è selezionato il crossover a tre vie.) (Pagina 7) Da [R15] a [F15] ([O]): regola il bilanciamento delle uscite dei diffusori anteriori e posteriori.	[X' OVER]
		[DTA SETTINGS] Per informazioni sulle impostazioni, vedere "Impostazioni di allineamento temporale digitale" a pagina 22.
		[CAR SETTINGS] <ul style="list-style-type: none"> [KMM-BT209]: con il crossover a due vie: [SUB-W LEVEL]/[SUBWOOFER SET] sono selezionabili soltanto quando s'impone [SWITCH PREOUT] su [SUB-W]. (Pagina 6) [SUB-W LEVEL] sono selezionabili soltanto quando s'impone [SUBWOOFER SET] su [ON].

Impostazioni audio

Impostazione del crossover

Di seguito si riportano i parametri d'impostazione dei crossover a due e a tre vie.

SPEAKER SIZE

Per ottenere le massime prestazioni con questa impostazione, selezionare la dimensione dei diffusori collegati.

- L'apparecchio imposta automaticamente la frequenza e la pendenza della curva del diffusore selezionato.
- Se è selezionato **[NONE]** per il seguente altoparlante in **[SPEAKER SIZE]**, l'impostazione **[X' OVER]** dell'altoparlante selezionato non è disponibile.
 - Crossover a due vie: **[TWEETER]** di **[FRONT]/[REAR]/[SUBWOOFER]**
 - Crossover a tre vie: **[WOOFER]**

X' OVER (crossover)

- **[FRQ]/[F-HPF FRQ]/[R-HPF FRQ]/[SW LPF FRQ]/[HPF FRQ]/[LPF FRQ]**: permette di regolare la frequenza di cross-over per i diffusori selezionati (filtro passa-alto o filtro passa-basso).
Quando si seleziona **[THROUGH]** l'unità invia tutti i segnali ai diffusori selezionati.
- **[SLOPE]/[F-HPF SLOPE]/[R-HPF SLOPE]/[SW LPF SLOPE]/[HPF SLOPE]/[LPF SLOPE]**: permette di regolare la pendenza della curva di crossover.
Questa impostazione è disponibile soltanto quando la frequenza di cross-over non è impostata su **[THROUGH]**.
- **[SW LPF PHASE]/[PHASE]**: permette di specificare la fase dell'uscita di un determinato diffusore per allinearla con quella degli altri diffusori.
- **[GAIN LEFT]/[GAIN RIGHT]/[F-HPF GAIN]/[R-HPF GAIN]/[SW LPF GAIN]/[GAIN]**: permette di regolare il volume d'uscita del diffusore selezionato.

Parametri d'impostazione del crossover a due vie

[SPEAKER SIZE]		
[FRONT]	[SIZE]	[8CM]/[10CM]/[12CM]/[13CM]/[16CM]/[17CM]/[18CM]/[4×6]/[5×7]/[6×8]/[6×9]/[7×10]
	[TWEETER]	[SMALL]/[MIDDLE]/[LARGE]/[NONE] (non collegato)
[REAR]		[8CM]/[10CM]/[12CM]/[13CM]/[16CM]/[17CM]/[18CM]/[4×6]/[5×7]/[6×8]/[6×9]/[7×10]/[NONE] (non collegato)
[SUBWOOFER]		[16CM]/[20CM]/[25CM]/[30CM]/[38CM OVER]/[NONE] (non collegato)
[X' OVER]		
[TWEETER]	[FRQ]	[1KHZ]/[1.6KHZ]/[2.5KHZ]/[4KHZ]/[5KHZ]/[6.3KHZ]/[8KHZ]/[10KHZ]/[12.5KHZ]
	[GAIN LEFT]	Da [-8] a [0]
	[GAIN RIGHT]	Da [-8] a [0]
[FRONT HPF]	[F-HPF FRQ]	[30HZ]/[40HZ]/[50HZ]/[60HZ]/[70HZ]/[80HZ]/[90HZ]/[100HZ]/[120HZ]/[150HZ]/[180HZ]/[220HZ]/[250HZ]/[THROUGH]
	[F-HPF SLOPE]	[-6DB]/[-12DB]/[-18DB]/[-24DB]
	[F-HPF GAIN]	Da [-8] a [0]
[REAR HPF]	[R-HPF FRQ]	
	[R-HPF SLOPE]	Impostare i diffusori posteriori analogamente a quelli anteriori.
	[R-HPF GAIN]	

Impostazioni audio

[SUBWOOFER LPF]	[SW LPF FRQ]	[30HZ]/[40HZ]/[50HZ]/[60HZ]/[70HZ]/[80HZ]/[90HZ]/[100HZ]/[120HZ]/[150HZ]/[180HZ]/[220HZ]/[250HZ]/[THROUGH]
	[SW LPF SLOPE]	[−6DB]/[−12DB]/[−18DB]/[−24DB]
	[SW LPF PHASE]	[REVERSE] (180°)/[NORMAL] (0°)
	[SW LPF GAIN]	Da [−8] a [0]

- **KMM-BT209**: [SUBWOOFER] di [SPEAKER SIZE] e [SUBWOOFER LPF] di [X'OVER] sono selezionabili soltanto quando s'impone [SWITCH PREOUT] su [SUB-W] (pagina 6) e [SUBWOOFER SET] su [ON] (pagina 20).
- **KMM-BT358 / KMM-BT309**: [SUBWOOFER] di [SPEAKER SIZE] e [SUBWOOFER LPF] di [X'OVER] sono selezionabili soltanto quando s'impone [SUBWOOFER SET] su [ON]. (Pagina 20)

Parametri d'impostazione del crossover a tre vie

[SPEAKER SIZE]		
[TWEETER]	[SMALL]/[MIDDLE]/[LARGE]	
[MID RANGE]	[8CM]/[10CM]/[12CM]/[13CM]/[16CM]/[17CM]/[18CM]/[4×6]/[5×7]/[6×8]/[6×9]	
[WOOFER]	[16CM]/[20CM]/[25CM]/[30CM]/[38CM OVER]/[NONE] (non collegato)	
[X'OVER]		
[TWEETER]	[HPF FRQ]	[1KHZ]/[1.6KHZ]/[2.5KHZ]/[4KHZ]/[5KHZ]/[6.3KHZ]/[8KHZ]/[10KHZ]/[12.5KHZ]
	[SLOPE]	[−6DB]/[−12DB]
	[PHASE]	[REVERSE] (180°)/[NORMAL] (0°)
	[GAIN]	Da [−8] a [0]

[MID RANGE]	[HPF FRQ]	[30HZ]/[40HZ]/[50HZ]/[60HZ]/[70HZ]/[80HZ]/[90HZ]/[100HZ]/[120HZ]/[150HZ]/[180HZ]/[220HZ]/[250HZ]/[THROUGH]
	[HPF SLOPE]	[−6DB]/[−12DB]
	[LPF FRQ]	[1KHZ]/[1.6KHZ]/[2.5KHZ]/[4KHZ]/[5KHZ]/[6.3KHZ]/[8KHZ]/[10KHZ]/[12.5KHZ]/[THROUGH]
	[LPF SLOPE]	[−6DB]/[−12DB]
	[PHASE]	[REVERSE] (180°)/[NORMAL] (0°)
	[GAIN]	Da [−8] a [0]
[WOOFER]	[LPF FRQ]	[30HZ]/[40HZ]/[50HZ]/[60HZ]/[70HZ]/[80HZ]/[90HZ]/[100HZ]/[120HZ]/[150HZ]/[180HZ]/[220HZ]/[250HZ]/[THROUGH]
	[SLOPE]	[−6DB]/[−12DB]
	[PHASE]	[REVERSE] (180°)/[NORMAL] (0°)
	[GAIN]	Da [−8] a [0]

- [WOOFER] di [SPEAKER SIZE] e [WOOFER] di [X'OVER] sono selezionabili soltanto quando s'impone [SUBWOOFER SET] su [ON]. (Pagina 20)

Impostazioni di allineamento temporale digitale

La funzione Allineamento temporale digitale imposta il ritardo temporale dell'uscita dei diffusori per creare un ambiente di ascolto più adatto al proprio veicolo.

- Per maggiori informazioni, vedere "Calcolo automatico del ritardo temporale" a pagina 23.

Impostazioni audio

[DTA SETTINGS]	
[POSITION]	Permette di selezionare la propria posizione d'ascolto (punto di riferimento): [ALL] : nessuna compensazione ; [FRONT RIGHT] : sedile anteriore destro ; [FRONT LEFT] : sedile anteriore sinistro ; [FRONT ALL] : sedili anteriori • [FRONT ALL] appare soltanto dopo aver selezionato [2-WAY X'OVER] . (Pagina 7)
[DISTANCE]	Da [OCM] a [610CM] : regolazione fine di compensazione della distanza. (Prima di effettuare una regolazione selezionare il diffusore interessato.)
[GAIN]	Da [-8DB] a [0DB] : regolazione del volume d'uscita del diffusore selezionato. (Prima di effettuare una regolazione selezionare il diffusore interessato.)
[DTA RESET]	[YES] : resetta le impostazioni ([DISTANCE] e [GAIN]) del parametro [POSITION] ai valori predefinite. ; [NO] : annulla.
[CAR SETTINGS] Permette d'identificare il tipo di veicolo in uso e la posizione dei diffusori posteriori per impostare i parametri [DTA SETTINGS] .	
[CAR TYPE]	[COMPACT] / [FULL SIZE CAR] / [WAGON] / [MINIVAN] / [SUV] / [MINIVAN(LONG)] : selezione il tipo di veicolo ; [OFF] : nessuna compensazione.
[R-SP LOCATION]	Permette di selezionare la posizione dei diffusori posteriori per calcolare la distanza maggiore dalla posizione d'ascolto specificata (punto di riferimento). • [DOOR] / [REAR DECK] : selezionabile soltanto quando per [CAR TYPE] si seleziona [OFF] , [COMPACT] , [FULL SIZE CAR] , [WAGON] o [SUV] . • [2ND ROW] / [3RD ROW] : selezionabile soltanto quando per [CAR TYPE] si seleziona [MINIVAN] o [MINIVAN(LONG)] .

- Prima d'impostare i parametri **[DISTANCE]** e **[GAIN]** di **[DTA SETTINGS]** è necessario selezionare il diffusore da regolare:

Quando si seleziona il crossover a due vie:

[FRONT LEFT]/**[FRONT RIGHT]**/**[REAR LEFT]**/**[REAR RIGHT]**/**[SUBWOOFER]**

- Quando per **[REAR]** e **[SUBWOOFER]** di **[SPEAKER SIZE]** si seleziona un'impostazione diversa da **[NONE]** le selezioni possibili sono limitate a **[REAR LEFT]**, **[REAR RIGHT]** e **[SUBWOOFER]**. (Pagina 21)

- **[KMM-BT209]**: **[SUBWOOFER]** è selezionabile soltanto quando s'impostano **[SWITCH PREOUT]** su **[SUB-W]** (pagina 6) e **[SUBWOOFER SET]** su **[ON]** (pagina 20).

Quando si seleziona il crossover a tre vie:

[TWEETER LEFT]/**[TWEETER RIGHT]**/**[MID LEFT]**/**[MID RIGHT]**/**[WOOFER]**

- Quando per **[WOOFER]** di **[SPEAKER SIZE]** si seleziona un'impostazione diversa da **[NONE]** le selezioni possibili sono limitate a **[WOOFER]**. (Pagina 22)
- Il parametro **[R-SP LOCATION]** di **[CAR SETTINGS]** può essere selezionato soltanto se:
 - Si è selezionato il crossover a due vie. (Pagina 7)
 - Per **[REAR]** di **[SPEAKER SIZE]** si è selezionata un'opzione diversa da **[NONE]**. (Pagina 21)

Calcolo automatico del ritardo temporale

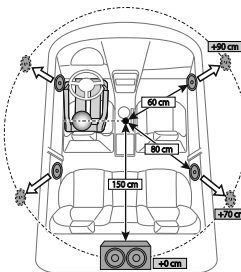

Quando per ciascun diffusore si specifica la distanza rispetto alla posizione d'ascolto correntemente impostata, l'apparecchio calcola automaticamente il ritardo temporale.

- 1 Impostare **[POSITION]** e determinare la posizione d'ascolto come punto di riferimento (il punto di riferimento per **[FRONT ALL]** sarà la posizione centrale tra i lati destro e sinistro ai sedili anteriori).
- 2 Misurazione della distanza dei diffusori da detto punto di riferimento.
- 3 Calcolare la distanza tra il diffusore più lontano (il subwoofer nell'illustrazione) e gli altri diffusori.
- 4 Impostazione per ciascun diffusore del parametro **[DISTANCE]** calcolato al passo 3.
- 5 Regolazione del parametro **[GAIN]** per ciascun diffusore.

Esempio in figura: come posizione d'ascolto si è selezionato **[FRONT ALL]**.

Impostazioni di visualizzazione

Identificazione della zona per l'impostazione dei colori e della luminosità

KMM-BT358

KMM-BT309

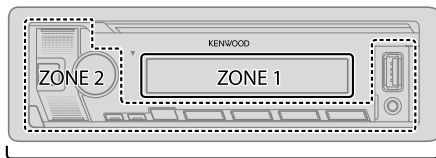

ALL ZONE

Identificazione delle zone per l'impostazione della luminosità

KMM-BT209

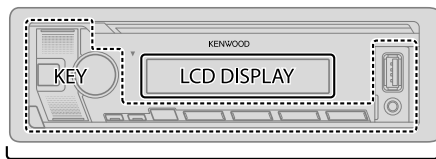

ALL ZONE

Impostazione dell'attenuazione luminosa

Per attivare o disattivare l'attenuazione luminosa premere a lungo DISP.
• Premendo a lungo questo pulsante si sovrascrive l'impostazione [DIMMER].

Impostazioni di visualizzazione

- 1 Premere la manopola del volume per accedere al modo [FUNCTION].
- 2 Ruotare la manopola del volume sino a selezionare l'elemento desiderato (vedere la tabella che segue), e quindi premerla.
- 3 Ripetere il passo 2 sino a selezionare o attivare l'elemento desiderato, oppure seguire le istruzioni riportate per l'elemento selezionato.
- 4 Premere a lungo \mathcal{Q} / \mathcal{S} per uscire.

Per ritornare all'impostazione precedente premere \mathcal{Q} / \mathcal{S} .

Impostazione predefinita: [XX]

[DISPLAY]

[COLOR SELECT] Per **KMM-BT358 / KMM-BT309**:

Permette di selezionare individualmente i colori d'illuminazione per [ALL ZONE], [ZONE 1] e [ZONE 2].

- 1 Selezionare una zona. (Vedere l'illustrazione a sinistra.)
- 2 Scegliere il colore pre-impostato da usare per la zona selezionata. (Pagina 25)
Impostazione predefinita: [VARIABLE SCAN]

Per creare colori personalizzati selezionare [CUSTOM R/G/B]. I colori creati da sé rimangono salvati in [CUSTOM R/G/B].

- 1 Premere la manopola del volume per accedere al modo di regolazione dettagliata del colore.
- 2 Con \mathcal{L} / \mathcal{R} selezionare il colore da regolare secondo il modello [R]/[G]/[B].
- 3 Ruotando la manopola del volume regolare il livello (da [0] a [9]), e quindi premerla.

[DIMMER]

Riduce la luminosità.

[ON]: attenuazione attivata.

[OFF]: attenuazione disattivata.

[DIMMER TIME]: imposta l'istante di attivazione e disattivazione della riduzione dell'illuminazione.

- 1 Ruotando la manopola del volume regolare l'istante [ON], quindi premerla.
- 2 Ruotando la manopola del volume regolare l'istante [OFF], quindi premerla.
Impostazione predefinita: [ON]: [18:00]; [OFF]: [6:00]

Impostazioni di visualizzazione

[BRIGHTNESS]	Imposta la luminosità separatamente per il giorno e la notte. 1 [DAY]/[NIGHT]: selezionare l'impostazione diurna o notturna. 2 Selezionare una zona. (Vedere l'illustrazione a pagina 24.) 3 Da [LVL00] a [LVL31]: impostare la luminosità.
[TEXT SCROLL]	[ONCE]: fa scorrere le informazioni sul display una sola volta.; [AUTO]: ripete lo scorrimento delle informazioni a intervalli di 5 secondi.; [OFF]: annulla.
[LEVEL METER]	Per KMM-BT358 / KMM-BT309 : [ON]: mostra l'indicatore di livello nel display (vedere la figura qui sotto); [OFF]: annulla.  <p>Il diagramma mostra un rettangolo con cinque segmenti quadrati all'interno, ciascuno con un simbolo di livello. Sotto i segmenti c'è una scala numerata da 11 a 15, con un cursore che punta al numero 11. Una linea sottile si estende dal cursore verso il basso.</p>
[CLOCK]	
[CLOCK DISPLAY]	[ON]: sul display appare l'ora anche ad apparecchio spento.; [OFF]: annulla.
[DEMO MODE]	[ON]: avvia automaticamente la funzione dimostrativa dopo circa 15 secondi dall'effettuazione dell'ultima operazione.; [OFF]: disattiva il tono.

Colori preimpostati:

[INITIAL COLOR]/[VARIABLE SCAN]/[CUSTOM R/G/B]/[RED1]/[RED2]/[RED3]/[PURPLE1]/[PURPLE2]/[PURPLE3]/[PURPLE4]/[BLUE1]/[BLUE2]/[BLUE3]/[SKYBLUE1]/[SKYBLUE2]/[LIGHTBLUE]/[AQUA1]/[AQUA2]/[GREEN1]/[GREEN2]/[GREEN3]/[YELLOWGREEN1]/[YELLOWGREEN2]/[YELLOW]/[ORANGE1]/[ORANGE2]/[ORANGERED]

Installazione e collegamenti

Questa sezione è destinata agli installatori.

Per motivi di sicurezza si raccomanda di affidare l'installazione e i collegamenti elettrici a un tecnico professionista. Rivolgersi al proprio rivenditore.

⚠ AVVERTENZA

- Questo apparecchio è installabile esclusivamente nei veicoli provvisti di alimentazione da 12 V CC con messa a terra sul negativo.
- Prima d'installarlo e di eseguire i collegamenti elettrici scollegare il cavo negativo della batteria.
- Per evitare la formazione di cortocircuiti non collegare il cavo della batteria (giallo) né il cavo di accensione del motore (rosso) al telaio del veicolo né al cavo di messa a terra (nero).
- Per prevenire i cortocircuiti:
 - Avvolgere con del nastro adesivo i cavi non collegati.
 - Al termine dell'installazione si deve nuovamente collegare l'unità a massa attraverso la carrozzeria della vettura.
 - Fissare in posizione tutti i cavi con apposite fascette e avvolgere con del nastro adesivo quelli che possono andare a contatto con parti metalliche.

⚠ ATTENZIONE

- Installare l'unità nella console del veicolo. Non toccarne le parti metalliche durante e subito dopo l'uso. Parti metalliche come il dissipatore di calore e l'involucro infatti si riscaldano molto.
- Non collegare i cavi ⊖ dei diffusori al telaio del veicolo, al cavo di messa a terra (nero) né in parallelo.
- Installare l'apparecchio a un angolo inferiore a 30°.
- Se il fascio di cavi preassemblati del veicolo non dispone del connettore di accensione, collegare il cavo di accensione (rosso) alla presa nella scatola dei fusibili del veicolo stesso che fornisce 12 V CC e viene alimentata e disalimentata dalla chiave di accensione.
- Tenere tutti i cavi lontani dalle parti metalliche che dissipano calore.
- Dopo aver installato l'unità, controllare che le luci dei freni, i lampeggianti, i tergicristalli ecc. del veicolo funzionino correttamente.
- Se il fusibile brucia assicurarsi innanzitutto che i cavi non siano a contatto con il telaio del veicolo e quindi sostituirlo con uno nuovo dalle medesime caratteristiche elettriche.

Installazione e collegamenti

Elenco delle parti per l'installazione

(A) Frontalino (×1)



(B) Mascherina (×1)



(C) Supporto di montaggio (×1)

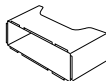

(D) Fascio dei cavi (×1)

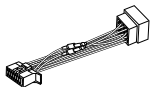

(E) Chiavetta di estrazione (×2)



Procedura di base

- 1 Sfilare la chiave di accensione e scollegare la presa \ominus della batteria del veicolo.
- 2 Collegare correttamente i cavi elettrici.
Vedere "Collegamento dei cavi" a pagina 28.
- 3 Installare l'unità nell'automobile.
Vedere la sezione "Installazione dell'apparecchio (nel cruscotto)" che segue.
- 4 Ricollegare il cavo \ominus della batteria del veicolo.
- 5 Premere \odot SRC per accendere l'impianto.
- 6 Rimuovere il frontalino ed entro 5 secondi resettare l'unità. (Pagina 4)

Installazione dell'apparecchio (nel cruscotto)

1

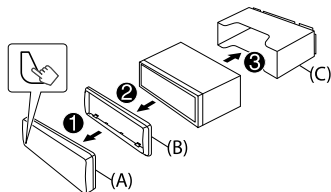

2

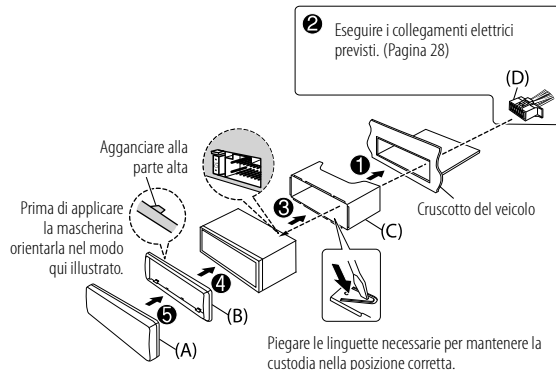

Installazione e collegamenti

Rimozione dell'apparecchio

- 1 Staccare il frontalino.
- 2 Rimuovere la cornice di finitura.
- 3 Le chiavette di estrazione devono essere inserite a fondo nelle fessure ubicate su ciascun lato e quindi tirate in direzione delle frecce mostrate nell'illustrazione.

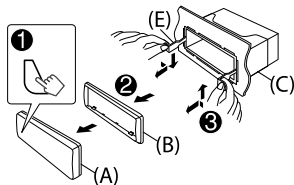

Collegamento di componenti esterni

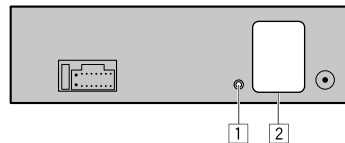





N. Parte

- 1 Presa d'ingresso microfono (Pagina 13)
- 2 Prese di uscita (Vedere la sezione "Collegamento di amplificatori esterni alle prese di uscita" che segue.)

Collegamento di amplificatori esterni alle prese di uscita

Quando alle prese d'uscita dell'apparecchio si collega un amplificatore esterno, per non danneggiare il primo è necessario collegare saldamente il cavo di massa del secondo al telaio metallico del veicolo.

Modello	Prese di uscita	Crossover a due vie	Crossover a tre vie
KMM-BT358 / KMM-BT309	 REAR:	Uscita posteriore	Uscita tweeter
	 FRONT:	Uscita anteriore	Uscita medi
	 SW:	Uscita per subwoofer	Uscita bassi
KMM-BT209	 REAR/SW:	Uscita posteriore/ subwoofer	Uscita bassi

Installazione e collegamenti

Collegamento dei cavi

Veicolo non provvisto di connettore ISO:

Si raccomanda di fare installare l'unità principale usando un fascio di cavi del tipo comunemente disponibile in commercio e specifico per la propria auto e, per la propria sicurezza, di affidare il lavoro a un tecnico qualificato. Per informazioni al riguardo rivolgersi al proprio rivenditore.

Collegamento delle prese ISO in alcuni veicoli VW/Audi e Opel (Vauxhall)

Potrebbe essere necessario modificare nel seguente modo il collegamento del fascio di cavi preassemblati fornito in dotazione.

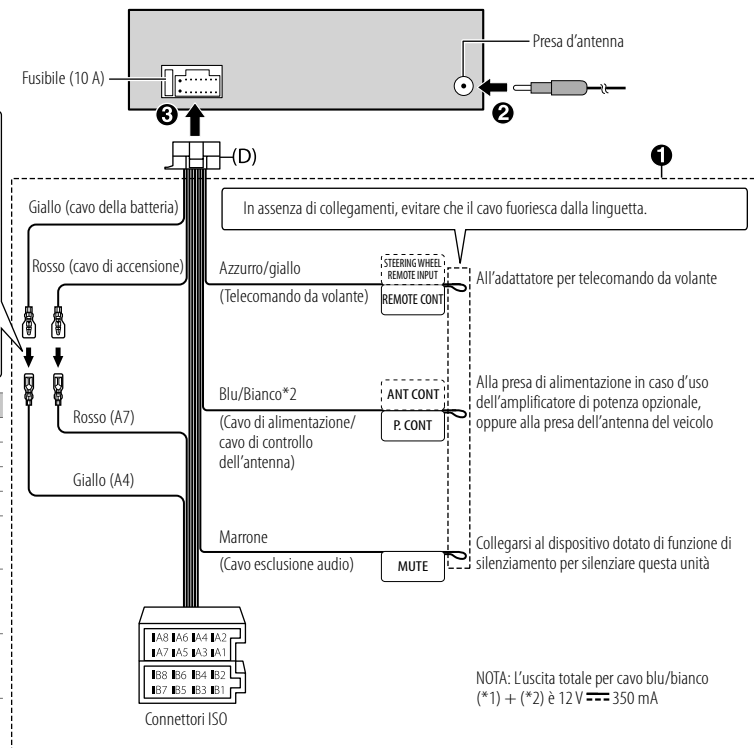
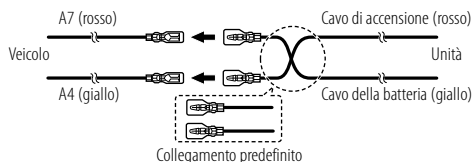

Contatto	Colori e funzioni (connettori ISO)
A4	Giallo : Batteria
A5	Blu/Bianco*1 : Controllo alimentazione
A7	Rosso : Accensione (ACC)
A8	Nero : Collegamento a terra (massa)
B1	Porpora ⊕ : Diffusore posteriore (destro)
B2	Porpora/nero ⊖ Con il crossover a tre vie: tweeter (destra)
B3	Grigio ⊕ : Diffusore anteriore (destro)
B4	Grigio/nero ⊖ Con il crossover a tre vie: diffusore dei medi (destra)
B5	Bianco ⊕ : Diffusore anteriore (sinistro)
B6	Bianco/nero ⊖ Con il crossover a tre vie: diffusore dei medi (sinistra)
B7	Verde ⊕ : Diffusore posteriore (sinistro)
B8	Verde/nero ⊖ Con il crossover a tre vie: tweeter (sinistra)

Riferimenti

Manutenzione

Pulizia dell'unità

Rimuovere la sporcizia dal pannello con un panno asciutto e morbido o uno al silicone.

Pulizia della presa

Rimuovere il frontalino e pulire delicatamente il connettore con un bastoncino cotonato. Fare attenzione a non danneggiare il connettore.



Connettore (situato sul lato posteriore del frontalino)

Informazioni aggiuntive

Per: — Ottenere il firmware più recente e l'elenco aggiornato degli accessori compatibili
— Applicazioni originali KENWOOD
— Ottenere altre informazioni aggiornate

Vedere il sito <<https://www.kenwood.com/cs/ce/>>.

File riproducibili

• Unità USB di memoria di massa:

File audio riproducibili:

KMM-BT358 / KMM-BT309: MP3 (.mp3), WMA (.wma), AAC (.aac), AAC (.m4a), WAV (.wav), FLAC (.flac)

KMM-BT209: MP3 (.mp3), WMA (.wma), WAV (.wav), FLAC (.flac)

File system riproducibili: FAT12, FAT16, FAT32

Anche quando i file audio rispettano gli standard sopra elencati, la riproduzione potrebbe essere impossibile a causa dei tipi o delle condizioni dei supporti o dei dispositivi.

• Per informazioni dettagliate e le note sui file audio riproducibili si prega di vedere il sito <<https://www.kenwood.com/cs/ce/audiofile/>>.

Note sulle unità USB

- Non è possibile collegare un dispositivo USB tramite un hub USB.
- Il collegamento di un cavo la cui lunghezza totale supera 5 m può causare una riproduzione anomala.
- Questo apparecchio non riconosce le unità USB non alimentate a 5 V e con assorbimento di corrente superiore a 1,5 A.

Note sull'iPod e l'iPhone

- Made for
 - iPod touch (6th generation)
 - iPhone 5S, 6, 6 Plus, 6S, 6S Plus, SE, 7, 7 Plus, 8, 8 Plus, X, XS, XS MAX, XR, 11, 11 Pro, 11 Pro MAX, SE (2nd generation), 12, 12 Mini, 12 Pro, 12 Pro MAX
- L'ordine dei brani visualizzati nel menu di selezione dell'apparecchio potrebbe differire da quello dell'iPod o dell'iPhone.
- Dipendentemente dalla versione del sistema operativo dell'iPod o dell'iPhone, con questa unità alcune funzioni potrebbero non operare.

Cambiare le informazioni visualizzate sul display

Per **KMM-BT358** / **KMM-BT309** :

Ogni volta che si preme DISP le informazioni visualizzate sul display cambiano.

- Se le informazioni non sono disponibili o non sono registrate, sul display appare "NO TEXT", "NO INFO" o un altro testo (ad esempio il nome della stazione), oppure non appare nulla.

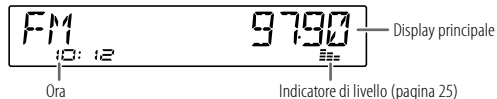

Per **KMM-BT209** :

Ogni volta che si preme DISP le informazioni visualizzate sul display cambiano.

- Se le informazioni non sono disponibili o non sono registrate, sul display appare "NO TEXT", "NO INFO" o un altro testo (ad esempio il nome della stazione), oppure non appare nulla.

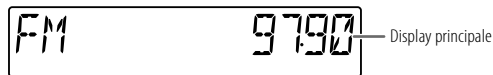



Nome della sorgente	Informazioni visualizzate: Display principale
STANDBY	Nome della sorgente ➔ Data ➔ torna all'inizio
RADIO	Frequenza ➔ Data ➔ torna all'inizio Solo per stazioni FM Radio Data System: Nome della stazione/Tipo di programma ➔ Testo radio ➔ Testo radio+ ➔ Testo radio+ titolo del brano/Testo radio+ artista ➔ Frequenza ➔ Data ➔ torna all'inizio
USB	Per file MP3, WMA, AAC, WAV e FLAC: Titolo del brano/Artista ➔ Titolo dell'album/Artista ➔ Nome della cartella ➔ Nome del file ➔ Durata di riproduzione ➔ Data ➔ torna all'inizio
iPod USB / iPod BT	Titolo del brano/Artista ➔ Titolo dell'album/Artista ➔ Durata di riproduzione ➔ Data ➔ torna all'inizio
BT AUDIO	Titolo del brano/Artista ➔ Titolo dell'album/Artista ➔ Durata di riproduzione ➔ Data ➔ torna all'inizio
AUX	Nome della sorgente ➔ Data ➔ torna all'inizio



Nome della sorgente	Informazioni visualizzate: Display principale
STANDBY	Nome della sorgente/Orologio ➔ Orologio ➔ torna all'inizio
RADIO	Nome della sorgente/Orologio ➔ Frequenza ➔ Orologio ➔ torna all'inizio Solo per stazioni FM Radio Data System: Nome della sorgente/Orologio ➔ Nome della stazione/Tipo di programma ➔ Testo radio ➔ Testo radio+ ➔ Testo radio+ titolo del brano/Testo radio+ artista ➔ Frequenza ➔ Orologio ➔ torna all'inizio
USB	File MP3/WMA/WAV/FLAC: Nome della sorgente/Orologio ➔ Titolo del brano/Artista ➔ Titolo dell'album/Artista ➔ Nome della cartella ➔ Nome del file ➔ Durata di riproduzione ➔ Orologio ➔ torna all'inizio
BT AUDIO	Nome della sorgente/Orologio ➔ Titolo del brano/Artista ➔ Titolo dell'album/Artista ➔ Durata di riproduzione ➔ Orologio ➔ torna all'inizio
AUX	Nome della sorgente/Orologio ➔ Orologio ➔ torna all'inizio

Risoluzione dei problemi

	Problema	Rimedi
Generale	Il suono non è udibile.	<ul style="list-style-type: none"> Regolare il volume al livello ottimale. Controllare i cavi e i collegamenti.
	Viene visualizzata l'indicazione "MISWIRING CHECK WIRING THEN PWR ON".	Spegnere l'apparecchio e controllare che le prese dei cavi dei diffusori siano adeguatamente isolate. Riaccendere l'apparecchio.
	Viene visualizzata l'indicazione "PROTECTING SEND SERVICE".	Inviare l'apparecchio al più vicino centro di assistenza.
	Le sorgenti non sono udibili.	Controllare l'impostazione [SOURCE SELECT]. (Pagina 6)
	<ul style="list-style-type: none"> Il suono non è udibile. L'apparecchio non si accende. Le informazioni che appaiono sul display non sono corrette. 	li si deve pulire. (Pagina 29)
	L'unità non funziona.	Resettare l'unità. (Pagina 4)
Radio	I caratteri non appaiono correttamente sul display.	<ul style="list-style-type: none"> Questa unità può visualizzare soltanto lettere maiuscole, numeri e un numero limitato di simboli. A seconda della lingua di visualizzazione selezionata (pagina 7) alcuni caratteri potrebbero non apparire correttamente.
	<ul style="list-style-type: none"> La ricezione radio è scarsa. Interferenze statiche durante l'ascolto di programmi radiofonici. 	Collegare l'antenna correttamente.
USB/iPod	La riproduzione dei brani non avviene nel modo inteso.	Dispositivo USB, le cartelle vengono riprodotte nell'ordine di creazione (data e ora). I file all'interno di ciascuna cartella vengono riprodotti nell'ordine del nome file (alfabetico).
	Il tempo di riproduzione trascorso non è corretto.	Ciò dipende dal modo di registrazione usato (USB).
	"READING" continua a lampeggiare.	<ul style="list-style-type: none"> Limitare l'uso di livelli gerarchici e cartelle. Ricollegare la periferica (USB/iPod/iPhone).

	Problema	Rimedi
USB/iPod	Viene visualizzata l'indicazione "UNSUPPORTED DEVICE".	<ul style="list-style-type: none"> Controllare se il dispositivo USB connesso è compatibile con questo apparecchio e assicurarsi che i sistemi di file siano in formati supportati. (Pagina 29) Ricollegare il dispositivo USB.
	Viene visualizzata l'indicazione "UNRESPONSIVE DEVICE".	Accertarsi che il dispositivo USB funzioni correttamente, quindi ricollegarlo.
	Viene visualizzata l'indicazione "USB HUB IS NOT SUPPORTED".	L'apparecchio non è compatibile con le unità USB collegate attraverso un hub USB.
	<ul style="list-style-type: none"> L'apparecchio non seleziona "USB" quando si connette un dispositivo USB durante l'ascolto di un'altra sorgente. Viene visualizzata l'indicazione "USB ERROR". 	La porta USB sta assorbendo più corrente di quella massima prevista dalle specifiche. Spegner l'apparecchio e scollegare il dispositivo USB. Quindi riaccenderlo e ricollegare il dispositivo. Se il problema persiste, spegnere e riaccendere l'apparecchio (o resettarlo) e collegare un altro dispositivo USB.
	L'iPod/iPhone non si accende o non funziona.	<ul style="list-style-type: none"> Controllare il collegamento tra l'apparecchio e l'iPod o l'iPhone. Scollegare l'iPod o l'iPhone e resettarlo con un ripristino hardware.
	Quando si preme  /  per accedere al modo di ricerca appare "LOADING".	La preparazione dell'elenco musicale dell'iPod o dell'iPhone non è ancora terminata. Poiché tale operazione richiede del tempo, prima di provare occorre attendere qualche istante.
	"NA FILE"	Accertarsi che il supporto di memoria (USB) contenga file audio di tipo compatibile. (Pagina 29)
	"COPY PRO"	Riproduzione di un file protetto da copia (USB).
	"NO DEVICE"	Collegare un dispositivo USB oppure un iPod o un iPhone e come sorgente selezionare nuovamente USB o iPod USB.
	"NO MUSIC"	Collegare un dispositivo USB oppure un iPod o un iPhone contenente file audio effettivamente riproducibili.

Risoluzione dei problemi

Problema	Rimedi	
USB/iPod	"iPod ERROR"	<ul style="list-style-type: none"> Ricollegare l'iPod. Reinizializzare l'iPod. Premere a lungo  SRC per spegnere l'impianto. Attivare nuovamente l'alimentazione per il ripristino dell'errore.
	"MEMORY FULL"	È stato raggiunto il limite massimo di memoria dell'iPod o dell'iPhone.
Bluetooth®	Non è stata rilevata alcuna periferica Bluetooth.	<ul style="list-style-type: none"> Avviare una nuova ricerca. Resettare l'unità. (Pagina 4)
	L'accoppiamento Bluetooth non riesce.	<ul style="list-style-type: none"> Accertarsi di avere inserito lo stesso codice PIN sia nell'apparecchio sia nella periferica Bluetooth. Cancellare le informazioni di accoppiamento sia dall'apparecchio sia dalla periferica Bluetooth ed eseguirlo nuovamente. (Pagina 14)
	La conversazione telefonica è disturbata da un'eco.	<ul style="list-style-type: none"> Regolare la posizione del microfono dell'apparecchio. (Pagina 13) Controllare l'impostazione [ECHO CANCEL]. (Pagina 15)
	La qualità audio del cellulare è insoddisfacente.	<ul style="list-style-type: none"> Ridurre la distanza tra l'apparecchio e la periferica Bluetooth. Spostare la vettura in un punto che permetta una miglior ricezione.
	Non è possibile udire il suono della chiamata telefonica dagli altoparlanti dell'automobile.	<ul style="list-style-type: none"> Premere 6  durante una chiamata per passare dalla modalità vivavoce alla modalità privata e viceversa. (Pagina 15)
	La chiamata con riconoscimento vocale non riesce.	<ul style="list-style-type: none"> Si suggerisce di usare questo metodo di composizione in un ambiente più tranquillo. Avvicinarsi maggiormente al microfono. Si deve usare la stessa voce usata per la registrazione dei comandi vocali.

Problema	Rimedi	
Bluetooth®	Durante la riproduzione del lettore audio Bluetooth il suono s'interrompe o salta.	<ul style="list-style-type: none"> Ridurre la distanza tra l'apparecchio e la periferica Bluetooth. Spegnere e riaccendere l'apparecchio e tentare una nuova connessione. Vi potrebbero essere altre periferiche Bluetooth che stanno tentando di connettersi all'apparecchio.
	Non si riesce a controllare il lettore audio Bluetooth connesso.	<ul style="list-style-type: none"> Controllare se il lettore Bluetooth è compatibile con il profilo AVRCP (connessione remota per apparecchi audio/video). (Consultare il manuale d'uso del lettore.) Scollegare e ricollegare il lettore Bluetooth.
	"NOT SUPPORT"	Il cellulare connesso non dispone della funzione di riconoscimento vocale o quella di trasferimento della rubrica telefonica.
	"NO ENTRY"	L'apparecchio non ha trovato alcuna periferica Bluetooth connessa o registrata.
	"ERROR"	Riprovare. Se continua ad apparire "ERROR" controllare innanzi tutto che la periferica disponga effettivamente della funzione richiesta.
	"NO INFO"/"NO DATA"	La periferica Bluetooth non ha ottenuto i dati di contatto.
	"HF ERROR XX"/"BT ERROR"	Resettare l'apparecchio e riprovare. Se il problema persiste si suggerisce di rivolgersi al più vicino centro di assistenza.
	"SWITCHING NG"	I telefoni connessi potrebbero non essere compatibili con la funzione di commutazione.
La connessione Bluetooth tra il dispositivo Bluetooth e l'unità è instabile.	Cancellare il dispositivo Bluetooth registrato e non utilizzato dall'unità. (Pagina 17)	

Caratteristiche tecniche

Sintonizzatore	FM	Gamma di frequenza	87,5 MHz — 108,0 MHz (a passi di 50 kHz)
		Sensibilità utile (S/R = 30 dB)	0,71 μ V/75 Ω
		Sensibilità silenziamiento (S/R DIN = 46 dB)	2,0 μ V/75 Ω
		Risposta di frequenza ($\pm 3,0$ dB)	30 Hz — 15 kHz
		Rapporto segnale/rumore (MONO)	64,0 dB
		Separazione stereo (1 kHz)	40 dB
MW (AM)	Gamma di frequenza	531 kHz — 1 611 kHz (a passi di 9 kHz)	
	Sensibilità utile (S/R = 20 dB)	28,2 μ V	
LW (AM)	Gamma di frequenza	153 kHz — 279 kHz (a passi di 9 kHz)	
	Sensibilità utile (S/R = 20 dB)	50 μ V	

USB	Standard USB	USB 1.1, USB 2.0 KMM-BT358 / KMM-BT309 : High speed KMM-BT209 : Full speed
	Sistema file	FAT12/16/32
	Corrente di alimentazione massima	CC 5 V  1,5 A
	Risposta di frequenza (± 1 dB)	20 Hz — 20 kHz
	Rapporto segnale/rumore	98 dB (1 kHz)
	Gamma dinamica	93 dB
	Separazione tra i canali	91 dB
	Decodifica MP3	Conforme a MPEG-1/2 Audio Layer-3
	Decodifica WMA	Conforme a Windows Media Audio
	Decodifica AAC	KMM-BT358 / KMM-BT309 : File AAC-LC ".aac" e ".m4a"
Decodifica WAV	PCM lineare	
Decodifica FLAC	File FLAC (sino a 96 kHz/24 bit)	

Bluetooth	Versione	Bluetooth 4.2
	Gamma di frequenza	2,402 GHz — 2,480 GHz
	Potenza di uscita RF (E.I.R.P.)	+4 dBm (MAX), Categoria di potenza 2
	Portata massima	10 metri in linea d'aria
	Profili	HFP 1.7.1 (chiamate vivavoce) SPP (porta seriale) PBAP (accesso alla rubrica telefonica) A2DP (distribuzione audio avanzata) AVRCP 1.6.1 (controllo audio/video remoto)

Caratteristiche tecniche

AUX	Risposta di frequenza (± 3 dB)	20 Hz — 20 kHz
	Voltaggio massimo d'ingresso	1 000 mV
	Impedenza ingresso	30 k Ω
Audio	Potenza di uscita massima	50 W \times 4
	Potenza alla massima larghezza di banda (con distorsione armonica totale inferiore all'1%)	22 W \times 4
	Impedenza altoparlanti	4 Ω — 8 Ω
	Controlli di tono	Banda 1: 62,5 Hz \pm 9 dB Banda 2: 100 Hz \pm 9 dB Banda 3: 160 Hz \pm 9 dB Banda 4: 250 Hz \pm 9 dB Banda 5: 400 Hz \pm 9 dB Banda 6: 630 Hz \pm 9 dB Banda 7: 1 kHz \pm 9 dB Banda 8: 1,6 kHz \pm 9 dB Banda 9: 2,5 kHz \pm 9 dB Banda 10: 4 kHz \pm 9 dB Banda 11: 6,3 kHz \pm 9 dB Banda 12: 10 kHz \pm 9 dB Banda 13: 16 kHz \pm 9 dB
	Livello preuscita/carico	KMM-BT358 : 5 000 mV/10 k Ω KMM-BT309 / KMM-BT209 : 2 500 mV/10 k Ω
	Impedenza di preuscita	\leq 600 Ω

Generale	Tensione operative	Batteria auto 12 V CC
	Ingombro effettivo di installazione (L \times H \times P)	182 mm \times 53 mm \times 100 mm
	Peso netto (inclusi il supporto di montaggio e la mascherina)	0,6 kg

Soggette a modifica senza preavviso.

Contenido

Antes del uso	3
Puntos básicos	4
Procedimientos iniciales	5
1 Seleccionar el idioma de la pantalla, confirmar el tipo de transición y cancelar la demostración	
2 Ajuste del reloj y la fecha	
3 Configure los otros ajustes opcionales	
Radio	8
USB/iPod	9
AUX.....	12
Aplicación KENWOOD Remote	12
Bluetooth®	13
Bluetooth – Conexión	
Bluetooth – Teléfono móvil	
Bluetooth – Audio	
Ajustes de audio	19
Ajustes de visualización	24
Instalación/Conexión.....	25

Referencias	29
Mantenimiento	
Más información	
Cambiar la información en pantalla	
Localización y solución de problemas.....	31
Especificaciones.....	33

Cómo leer este manual

- Las pantallas y las placas frontales que se muestran como ejemplos en este manual se utilizan para explicar claramente las operaciones. Por esta razón, pueden diferir de las pantallas o placas frontales del producto real.
- Las operaciones se explican utilizando principalmente los botones de la placa frontal del **KMM-BT358**.
- Se utilizan indicaciones en inglés para las explicaciones. Puede seleccionar el idioma de visualización desde el menú **[FUNCTION]**. (Página 7)
- **[XX]** indica los elementos seleccionados.
- (Página XX) significa que hay información disponible en la página indicada.



Este símbolo fijado en el producto indica que hay instrucciones importantes de operación y mantenimiento en este manual. Asegúrese de leer atentamente las instrucciones contenidas en este manual.

Antes del uso

IMPORTANTE

- Antes de utilizar este producto y para asegurar su uso correcto, lea completamente este manual. En especial, lea y acate las Advertencias y Precauciones incluidas en este manual.
- Guarde el manual en un lugar seguro y accesible para futuras consultas.

▲ ADVERTENCIA

- **No utilice ninguna función que pueda desviar su atención mientras está conduciendo el vehículo.**

- **No ingiera la pila, existe riesgo de quemaduras por productos químicos.** El mando a distancia suministrado con este producto contiene una pila de botón/plana.

Si se ingiere la pila de botón/plana, puede causar quemaduras internas graves en solo 2 horas y puede provocar la muerte.

Mantenga las pilas nuevas y usadas fuera del alcance de los niños.

Si el compartimento de la pila no se cierra con seguridad, deje de usar el producto y manténgalo alejado de los niños.

Si piensa que las pilas pueden haber sido ingeridas o colocadas dentro de alguna parte del cuerpo, busque inmediatamente asistencia médica.

▲ PRECAUCIÓN

Ajuste del volumen:

- Ajuste el volumen a un nivel que le permita oír los ruidos del exterior para impedir accidentes.
- Antes de reproducir fuentes digitales, baje el volumen para evitar que el repentino aumento del nivel de salida cause daños a los altavoces.

General:

- Evite el uso de dispositivos externos cuando puedan afectar la seguridad de conducción.
- Asegúrese de tener una copia de respaldo de todos los datos importantes. No aceptamos responsabilidad alguna por la pérdida de los datos grabados.
- Para evitar cortocircuitos, nunca coloque ni deje objetos metálicos (por ejemplo, monedas o herramientas metálicas) dentro de la unidad.
- La clasificación USB se encuentra en la unidad principal. Para verla, desprenda la placa frontal. (Página 4)
- Dependiendo del tipo de vehículo, la antena se extiende automáticamente cuando se enciende la unidad con el cable de control de antena conectado (página 28). Apague la unidad o cambie la fuente a STANDBY cuando estacione en un lugar con techo bajo.

Mando a distancia (RC-406):

- No deje el mando a distancia sobre superficies calientes, tales como el salpicadero.
- Riesgo de incendio o explosión si se sustituye la batería por una del tipo incorrecto.
Utilice solamente baterías del mismo tipo.
- Existe riesgo de incendio, explosión o fugas de líquido o gases inflamables si la batería se deja en entornos con temperaturas extremadamente altas y/o se expone a una presión de aire extremadamente baja. El bloque de baterías no debe exponerse a una fuente de calor excesiva, como luz solar, fuego o similar.
- Existe riesgo de incendio, explosión o fugas de líquido o gases inflamables si la batería se arroja al fuego, se pone en un horno caliente, se recarga, se pone en cortocircuito, o se aplasta o corta.
- Si el líquido derramado entra en contacto con los ojos o la ropa, lávese inmediatamente con agua y consulte con un médico.

Puntos básicos

Placa frontal

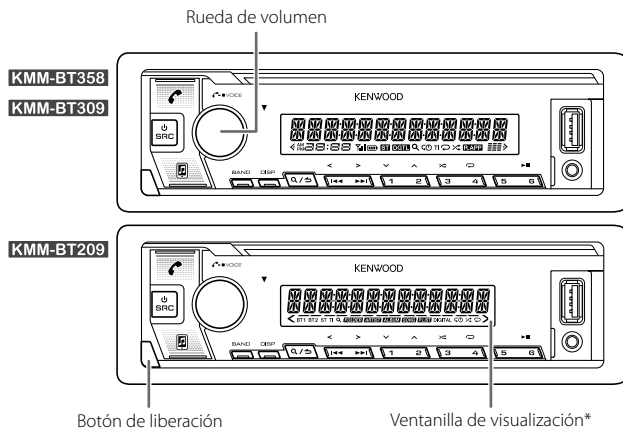

* Solo para fines ilustrativos.

Para

En la placa frontal

Encender la unidad

Pulse SRC.
• Pulse y mantenga pulsado para apagar la unidad.

Ajustar el volumen

Gire la rueda de volumen.

Seleccionar una fuente

• Pulse SRC repetidamente.
• Pulse SRC y, a continuación, gire la rueda de volumen antes de que transcurran 2 segundos.

Cambiar la información en pantalla

Pulse DISP repetidamente. (Página 30)

Fijar



Desmontar

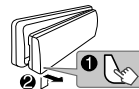

Cómo reinicializar

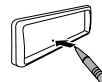

Reinicialice la unidad en menos de 5 segundos después de haber extraído la placa frontal.

Puntos básicos

Mando a distancia (RC-406)



KMM-BT358: Puede controlarse a distancia mediante un mando a distancia que se vende como opcional.

KMM-BT309 / **KMM-BT209**: Las funciones del mando a distancia no están disponibles.

Cómo cambiar la batería

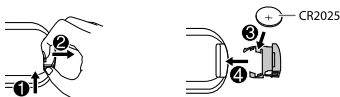

Para

En el mando a distancia

Ajustar el volumen

Pulse VOL \wedge o VOL ∇ .
• Pulse y mantenga pulsado VOL \wedge para aumentar continuamente el volumen a 15.

Pulse ATT durante la reproducción para atenuar el sonido.
• Pulse otra vez para cancelar.

Seleccionar una fuente

Pulse SRC repetidamente.

Apague la unidad

Pulse y mantenga pulsado SRC para apagar la unidad.
(La unidad no se enciende pulsando SRC.)

Procedimientos iniciales

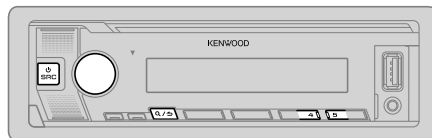

1

Seleccionar el idioma de la pantalla, confirmar el tipo de transición y cancelar la demostración

Cuando enciende la unidad por primera vez (o [FACTORY RESET] está ajustado a [YES], consulte la página 7), en la pantalla se muestra: "SEL LANGUAGE" \rightarrow "PRESS" \rightarrow "VOLUME KNOB"

- 1 Gire la rueda de volumen para seleccionar [EN] (inglés) / [RU] (ruso), [SP] (español) / [FR] (francés) / [GE]* (alemán), y, a continuación, pulse la rueda.

Se selecciona [EN] para la configuración inicial.

A continuación, en la pantalla se muestra: "2-WAY X'OVER" o "3-WAY X'OVER" \rightarrow "PRESS" \rightarrow "VOLUME KNOB" \rightarrow "TO CONFIRM".

- 2 Pulse la rueda del volumen para confirmar el tipo de transición actual.

• Para cambiar el tipo de crossover, consulte "Cambio del tipo de crossover" en la página 7.

A continuación, en la pantalla se muestra: "CANCEL DEMO" \rightarrow "PRESS" \rightarrow "VOLUME KNOB".

- 3 Pulse de nuevo la rueda de volumen.

Se selecciona [YES] para la configuración inicial.

- 4 Pulse de nuevo la rueda de volumen.

Aparece "DEMO OFF".

* Solo para **KMM-BT358** / **KMM-BT309**.

2 Ajuste del reloj y la fecha

- 1 Pulse la rueda de volumen para ingresar en [FUNCTION].
- 2 Gire la rueda de volumen para seleccionar [CLOCK] y, a continuación, pulse la rueda.

Para ajustar el reloj

- 3 Gire la rueda de volumen para seleccionar [CLOCK ADJUST] y, a continuación, pulse la rueda.
- 4 Gire la rueda de volumen para realizar los ajustes y, a continuación, pulse la rueda. Ajuste la hora en el orden de "Hora" ➔ "Minutos".
- 5 Gire la rueda de volumen para seleccionar [CLOCK FORMAT] y, a continuación, pulse la rueda.
- 6 Gire la rueda de volumen para seleccionar [12H] o [24H] y, a continuación, pulse la rueda.



Para ajustar la fecha

- 7 Gire la rueda de volumen para seleccionar [DATE FORMAT] y, a continuación, pulse la rueda.
- 8 Gire la rueda de volumen para seleccionar [DD/MM/YY] o [MM/DD/YY] y, a continuación, pulse la rueda.
- 9 Gire la rueda de volumen para seleccionar [DATE SET] y, a continuación, pulse la rueda.
- 10 Gire la rueda de volumen para realizar los ajustes y, a continuación, pulse la rueda. Ajuste la fecha en el orden de "Día" ➔ "Mes" ➔ "Año" o "Mes" ➔ "Día" ➔ "Año".
- 11 Para salir, pulse y mantenga pulsado .

Para volver al elemento de ajuste anterior, pulse .

3 Configure los otros ajustes opcionales

Los siguientes elementos se pueden configurar solamente mientras la unidad está en la fuente STANDBY.

- 1 Pulse  SRC repetidamente para ingresar a STANDBY.
- 2 Pulse la rueda de volumen para ingresar en [FUNCTION].
- 3 Gire la rueda de volumen para seleccionar un elemento (consulte la siguiente tabla) y, a continuación, pulse la rueda.
- 4 Repita el paso 3 hasta que se seleccione o active el elemento deseado.
- 5 Para salir, pulse y mantenga pulsado .

Para volver al elemento de ajuste anterior, pulse .

[AUDIO CONTROL]	
[SWITCH PREOUT]	(Para [KMM-BT209] : Aplicable solo si [X'OVER] está ajustado a [2WAY] .) (Página 7) [REAR]/[SUB-W] : Selecciona cuando hay altavoces traseros o un subwoofer conectados a los terminales de salida de línea de la parte posterior (mediante un amplificador externo). (Página 27)
[DISPLAY]	
[EASY MENU]	Para [KMM-BT358] / [KMM-BT309] : Cuando se acceda a [FUNCTION] ... [ON] : La iluminación de la [ZONE 1] cambia a color blanco ; [OFF] : La iluminación de la [ZONE 1] permanece en el ajuste de color de [COLOR SELECT] . (Página 24) • La iluminación de [ZONE 2] cambia a color azul claro cuando se introduce [FUNCTION] , independientemente del ajuste de [EASY MENU] . • Para la información sobre identificación de la zona, consulte la ilustración de la página 24.
[TUNER SETTING]	
[PRESET TYPE]	[NORMAL] : Memoriza una emisora para cada botón predefinido de cada banda (FM1/FM2/FM3/MW/LW) ; [MIX] : Memoriza una emisora para cada botón predefinido independientemente de la banda seleccionada.
[SYSTEM]	
[KEY BEEP]	(Aplicable solo si [X'OVER] está ajustado a [2WAY] .) (Página 7) [ON] : Activa el tono de pulsación de teclas. ; [OFF] : Se desactiva.
[SOURCE SELECT]	
[BT AUDIO SRC]	[ON] : Habilita BT AUDIO en la selección de la fuente. ; [OFF] : Se deshabilita. (Página 18)
[BUILT-IN AUX]	[ON] : Habilita AUX en la selección de la fuente. ; [OFF] : Se deshabilita. (Página 12)

Procedimientos iniciales

[P-OFF WAIT]

Se aplica sólo cuando se desactiva el modo de demostración. Ajusta el tiempo a transcurrir para el apagado automático de la unidad (en modo en espera) para ahorrar energía de la batería.
[20M]: 20 minutos ; [40M]: 40 minutos ; [60M]: 60 minutos ;
[---]: Se cancela

[F/W UPDATE]

[UPDATE SYSTEM]

[F/W UP xxxx]

[YES]: Se empieza a actualizar el firmware. ; [NO]: Se cancela (la actualización no se activa).

Para obtener información sobre cómo actualizar el firmware, visite
<<https://www.kenwood.com/cs/ce/>>.

- Una vez que haya actualizado el firmware, no podrá cambiar a una versión inferior de firmware.

[FACTORY RESET]

[YES]: Se restablecen los ajustes predeterminados (excepto la emisora memorizada). ; [NO]: Se cancela.

[ENGLISH]

[РУССКИЙ]

Seleccione el idioma de visualización para [FUNCTION] y la información de la música, si corresponde.

[ESPAÑOL]

Por defecto, se selecciona [ENGLISH].



[FRANCAIS]

- [DEUTSCH] está disponible solamente para **KMM-BT358** / **KMM-BT309**.

[DEUTSCH]

Cambio del tipo de crossover

- 1 Pulse  SRC repetidamente para ingresar a STANDBY.
- 2 Pulse y mantenga pulsado los botones numéricos 4 y 5 para seleccionar el tipo de crossover.
Aparece el tipo de crossover actual.
- 3 Gire la rueda de volumen para seleccionar "2WAY" o "3WAY" y, a continuación, pulse la rueda.
- 4 Gire la rueda de volumen para seleccionar "YES" o "NO" y, a continuación, pulse la rueda.
Aparece el tipo de crossover seleccionado.

- Para cancelar, pulse y mantenga pulsado  / .
- Para realizar los ajustes del crossover seleccionado, consulte la página 21.

Tenga presente que si cambia el tipo de transición, la próxima vez que encienda la alimentación, la pantalla indicará lo siguiente:

"2-WAY X'OVER" o "3-WAY X'OVER" → "PRESS" → "VOLUME KNOB" → "TO CONFIRM"

Pulse la rueda del volumen para confirmar la información para continuar con la siguiente operación que desee realizar.

⚠ PRECAUCIÓN

Seleccione el tipo de crossover de acuerdo con la conexión de los altavoces. (Página 27, 28)

Si selecciona un tipo incorrecto:

- Se podrán dañar los altavoces.
- El nivel de sonido de salida puede ser extremadamente alto o bajo.

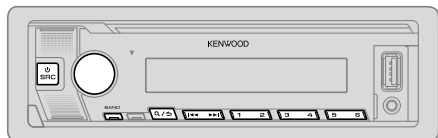

- El indicador "ST" se enciende cuando se recibe una radiodifusión FM estéreo con una intensidad de señal suficientemente potente.
- Al recibir una señal de alarma de radiodifusión FM, la unidad cambia automáticamente a la alarma FM.

Búsqueda de una emisora

- 1 Pulse **SRC** repetidamente para seleccionar RADIO.
- 2 Pulse BAND repetidamente (o pulse #FM+/*AM- en el mando a distancia) para seleccionar FM1/FM2/FM3/MW/LW.
- 3 Pulse **◀▶** / **▶▶** (o pulse **◀▶** / **▶▶** (+) en el mando a distancia) para buscar una emisora.

Puede almacenar hasta 18 emisoras de FM y 6 emisoras de MW/LW en la memoria.

- **Para programar una emisora:** Pulse y mantenga pulsado uno de los botones numéricos (1 a 6).
- **Para seleccionar una emisora programada:** Pulse uno de los botones numéricos (1 a 6) (o pulse uno de los botones numéricos (1 a 6) en el mando a distancia).

Sintonización de acceso directo (usando el mando a distancia)

- 1 Pulse DIRECT para ingresar a la Sintonización de acceso directo.
- 2 Pulse los botones numéricos para ingresar la frecuencia de una emisora.
- 3 Pulse ENT **▶▶** para buscar una emisora.

- Para cancelar, pulse **↶** o DIRECT.
- Si después del paso 2 no se realiza ninguna operación durante 10 segundos, la sintonización de acceso directo se cancela automáticamente.

Otros ajustes

- 1 Pulse la rueda de volumen para ingresar en [FUNCTION].
- 2 Gire la rueda de volumen para seleccionar un elemento (consulte la siguiente tabla) y, a continuación, pulse la rueda.
- 3 Repita el paso 2 hasta que se seleccione o active el elemento que desee o siga las instrucciones indicadas en el elemento seleccionado.
- 4 Para salir, pulse y mantenga pulsado **Q/↶**.

Para volver al elemento de ajuste anterior, pulse **Q/↶**.

Predeterminado: **[XX]**

[TUNER SETTING]

[SEEK MODE] Al pulsarlos, selecciona el método de búsqueda de los botones **◀▶** / **▶▶**. [AUTO1]: Realiza automáticamente la búsqueda de una emisora. ; [AUTO2]: Busca una emisora presintonizada. ; [MANUAL]: Buscar manualmente una emisora.

[LOCAL SEEK] [ON]: Busca solo emisoras con buena recepción de señal. ; [OFF]: Se cancela.
• Los ajustes realizados se aplican solo a la fuente/emisora seleccionada. Una vez que se cambie la fuente/emisora, es necesario volver a realizar los ajustes.

[AUTO MEMORY] [YES]: Memorización automática de 6 emisoras con buena señal de recepción. ; [NO]: Se cancela.
• Solo puede seleccionarse si selecciona previamente [NORMAL] en [PRESET TYPE]. (Página 6)

[MONO SET] [ON]: Mejora la recepción de FM pero se puede perder el efecto estéreo. ; [OFF]: Se cancela.

[NEWS SET] [ON]: Si estuviera disponible, la unidad cambiará temporalmente al Noticiero. ; [OFF]: Se cancela.

[REGIONAL] [ON]: Cambia a otra emisora sólo en la región específica que utiliza el control "AF". ; [OFF]: Se cancela.

[AF SET] [ON]: Cuando la recepción actual es deficiente, busca automáticamente otra emisora que transmita el mismo programa en la misma red Radio Data System con mejor recepción de señal. ; [OFF]: Se cancela.

Radio

[TI]	[ON]: Permite que la unidad cambie temporalmente a Información sobre el tráfico si está disponible (El indicador "TI" se enciende) mientras escucha todas las fuentes, excepto MW/LW ; [OFF]: Se cancela.
[PTY SEARCH]	<ol style="list-style-type: none">1 Gire la rueda de volumen para seleccionar el tipo de programa disponible (consulte lo siguiente "Tipo de programa disponible para [PTY SEARCH]") y, a continuación, pulse la rueda.2 Gire la rueda de volumen para seleccionar el idioma de la función PTY ([ENGLISH]/[FRENCH]/[GERMAN]) y, a continuación, pulse la rueda.3 Pulse ◀◀ / ▶▶ para comenzar la búsqueda.
[CLOCK]	
[TIME SYNC]	[ON]: Sincroniza la hora de la unidad con la hora de la emisora Radio Data System ; [OFF]: Se cancela.

- [LOCAL SEEK]/[MONO SET]/[NEWS SET]/[REGIONAL]/[AF SET]/[TI]/[PTY SEARCH] solo se puede seleccionar cuando la banda es FM1/FM2/FM3.
- Si el volumen se ajusta durante la recepción de la información sobre tráfico, alarma o boletín de noticias, el volumen ajustado queda automáticamente programado. Se aplicará la próxima vez que se active la información sobre el tráfico, alarma o boletín de noticias.

Tipo de programa disponible para [PTY SEARCH]

[SPEECH]:

[NEWS], [AFFAIRS], [INFO] (información), [SPORT], [EDUCATE], [DRAMA], [CULTURE], [SCIENCE], [VARIED], [WEATHER], [FINANCE], [CHILDREN], [SOCIAL], [RELIGION], [PHONE IN], [TRAVEL], [LEISURE], [DOCUMENT]

[MUSIC]:

[POP M] (música), [ROCK M] (música), [EASY M] (música), [LIGHT M] (música), [CLASSICS], [OTHER M] (música), [JAZZ], [COUNTRY], [NATION M] (música), [OLDIES], [FOLK M] (música)

La unidad realizará la búsqueda del tipo de programa categorizado en [SPEECH] o [MUSIC], si está seleccionado.

USB/iPod

Conecte un dispositivo USB

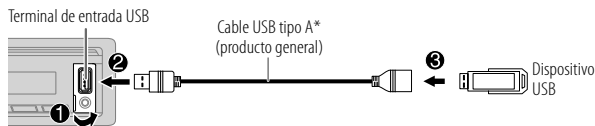

La fuente cambia automáticamente a USB y se inicia la reproducción.

* No deje el cable dentro del vehículo cuando no lo esté utilizando.

Conecte un iPod/iPhone (para KMM-BT358 / KMM-BT309)

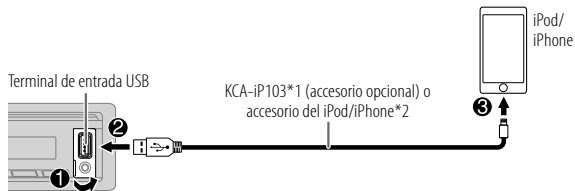

La fuente cambia automáticamente a iPod USB y se inicia la reproducción.

- También puede conectar un iPod/iPhone a través de Bluetooth. (Página 14)

*1 KCA-IP103: Tipo Lightning

*2 No deje el cable dentro del vehículo cuando no lo esté utilizando.

Operaciones básicas

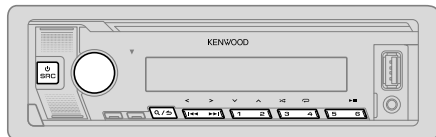

Fuente seleccionable:

KMM-BT358 / KMM-BT309: USB/iPod USB o iPod BT

KMM-BT209: USB

Para obtener información sobre los archivos de audio reproducibles, consulte "Archivos reproducibles" en la página 29.

Para	En la placa frontal	En el mando a distancia
Reproducción/pausa	Pulse 6 ► .	Pulse ENT ► .
Retroceder/avanzar rápidamente	Pulse y mantenga pulsado ◀◀ / ▶▶.	Pulse y mantenga pulsado ◀◀ / ▶▶ (+).
Seleccionar un archivo	Pulse ◀◀ / ▶▶.	Pulse ◀◀ / ▶▶ (+).
Seleccionar una carpeta*	Pulse 2 ^ / 1 v.	Pulse #FM+/*AM-.
Repetir reproducción	Pulse 4 ↻ repetidamente. [FILE REPEAT]/[FOLDER REPEAT]/[ALL REPEAT]: Archivo MP3/WMA/AAC/WAV/FLAC [REPEAT ONE]/[REPEAT ALL]/[REPEAT OFF]: iPod	
Reproducción aleatoria	Pulse 3 ✂ repetidamente. [FOLDER RANDOM]/[RANDOM OFF]: Archivo MP3/WMA/AAC/WAV/FLAC [SHUFFLE ON]/[SHUFFLE OFF]: iPod Pulse y mantenga pulsado 3 ✂ para seleccionar [ALL RANDOM]*.	

* Esto no funciona para iPod.

Seleccionar Music drive

Pulse 5 repetidamente mientras está en una fuente USB.

Se reproducirán las canciones almacenadas en la siguiente unidad.

- Memoria interna o externa seleccionada de un smartphone (Clase de almacenamiento masivo).
- Unidad seleccionada de un dispositivo de múltiples unidades. (Esta unidad puede utilizarse con varios dispositivos de memoria (hasta 4 unidades). Sin embargo, esta unidad puede tardar cierto tiempo en leer la información si hay conectadas tres tarjetas o más.)

También puede seleccionar Music drive desde el menú [FUNCTION].

- 1 Pulse la rueda de volumen para ingresar en [FUNCTION].
- 2 Gire la rueda de volumen para seleccionar [USB] y, a continuación, pulse la rueda.
- 3 Gire la rueda de volumen para seleccionar [MUSIC DRIVE] y, a continuación, pulse la rueda.
- 4 Gire la rueda de volumen para seleccionar [DRIVE CHANGE] y, a continuación, pulse la rueda.
La siguiente unidad ([DRIVE 1] a [DRIVE 4]) se selecciona automáticamente y se inicia la reproducción.
- 5 Repita los pasos 1 a 4 para seleccionar las siguientes unidades.
- 6 Para salir, pulse y mantenga pulsado Q/↵.

Para volver al elemento de ajuste anterior, pulse Q/↵.

Búsqueda directa de música (usando el mando a distancia)

- 1 Pulse DIRECT.
- 2 Pulse los botones numéricos para ingresar un número de archivo.
- 3 Pulse ENT ►|| para realizar la búsqueda de música.

- Para cancelar, pulse ↵ o DIRECT.
- No disponible si se selecciona la reproducción aleatoria.
- No aplicable para fuente iPod USB.

Seleccione el archivo que desea reproducir

De una carpeta o una lista

- 1 Pulse **Q** / **↵**.
- 2 Gire la rueda de volumen para seleccionar una carpeta/lista y, a continuación, pulse la rueda.
- 3 Gire la rueda de volumen para seleccionar un archivo y, a continuación, pulse la rueda.
Se inicia la reproducción del archivo seleccionado.

Búsqueda rápida (aplicable solo para fuente USB)

Si existen numerosos archivos, puede realizar una búsqueda rápida.

- 1 Pulse **Q** / **↵**.
- 2 Gire la rueda de volumen para seleccionar una carpeta/lista y, a continuación, pulse la rueda.
- 3 Gire la rueda de volumen rápidamente para navegar por la lista con rapidez.
- 4 Gire la rueda de volumen para seleccionar un archivo y, a continuación, pulse la rueda.
Se inicia la reproducción del archivo seleccionado.

Búsqueda por Salto (aplicable solo a la fuente iPod USB y la fuente iPod BT)

Si tiene muchos archivos en la lista seleccionada, la búsqueda por omisión le permitirá realizar la búsqueda de un archivo a un índice seleccionado en [SKIP SEARCH].

- 1 Pulse **Q** / **↵**.
- 2 Gire la rueda de volumen para seleccionar una lista y, a continuación, pulse la rueda.
- 3 Pulse **◀◀** / **▶▶** para realizar una búsqueda a un índice de búsqueda por salto predeterminado.
 - Pulse y mantenga pulsado **◀◀** / **▶▶** para realizar la búsqueda a un índice de 10%, independientemente de la configuración de [SKIP SEARCH].
- 4 Gire la rueda de volumen para seleccionar un archivo y, a continuación, pulse la rueda.
Se inicia la reproducción del archivo seleccionado.

Configuración de [SKIP SEARCH]

- 1 Pulse la rueda de volumen para ingresar en [FUNCTION].
- 2 Gire la rueda de volumen para seleccionar [USB] y, a continuación, pulse la rueda.
- 3 Gire la rueda de volumen para seleccionar [SKIP SEARCH] y, a continuación, pulse la rueda.
- 4 Gire la rueda de volumen para seleccionar el índice de búsqueda por omisión y, a continuación, pulse la rueda.
[0.5%] (predeterminado)/[1%]/[5%]/[10%]
El índice de búsqueda por omisión se muestra como porcentaje del total de archivos.
- 5 Para salir, pulse y mantenga pulsado **Q** / **↵**.

Búsqueda alfabética (aplicable solo a la fuente iPod USB y la fuente iPod BT)

Puede realizar la búsqueda de un archivo por el primer carácter.

- 1 Pulse **Q** / **↵**.
- 2 Gire la rueda de volumen para seleccionar una lista y, a continuación, pulse la rueda.
- 3 Gire rápidamente la rueda de volumen para acceder a la búsqueda de caracteres.
- 4 Gire la rueda de volumen para seleccionar el carácter.
 - Seleccione "*" para buscar un carácter distinto de A a Z y 0 a 9.
- 5 Pulse **◀◀** / **▶▶** para mover la posición de ingreso.
 - Podrá introducir hasta tres caracteres.
- 6 Pulse la rueda de volumen para iniciar la búsqueda.
- 7 Gire la rueda de volumen para seleccionar un archivo y, a continuación, pulse la rueda.
Se inicia la reproducción del archivo seleccionado.

- Para volver a la carpeta raíz/primer archivo/menú superior, pulse 5. (No aplicable para la fuente BT AUDIO.)
- Para volver al elemento de ajuste anterior, pulse **Q** / **↵**.
- Para cancelar, pulse y mantenga pulsado **Q** / **↵**.

AUX

La música de un reproductor de audio portátil se puede escuchar a través de una toma de entrada auxiliar.

Preparativos:

Seleccione [ON] para [BUILT-IN AUX] en [SOURCE SELECT]. (Página 6)

Comience a escuchar

- 1 Conecte un reproductor de audio portátil (disponible en el mercado).

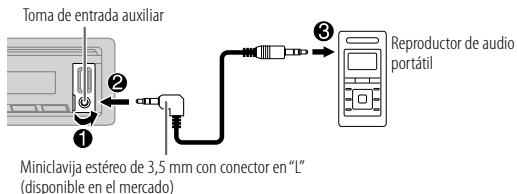

- 2 Pulse SRC repetidamente para seleccionar AUX.
- 3 Encienda el reproductor de audio portátil e inicie la reproducción.

Establezca el nombre del dispositivo externo

Mientras escucha un reproductor de audio portátil conectado a la unidad...

- 1 Pulse la rueda de volumen para ingresar en [FUNCTION].
- 2 Gire la rueda de volumen para seleccionar [SYSTEM] y, a continuación, pulse la rueda.
- 3 Gire la rueda de volumen para seleccionar [AUX NAME SET] y, a continuación, pulse la rueda.
- 4 Gire la rueda de volumen para seleccionar un elemento y, a continuación, pulse la rueda.
[AUX] (predeterminado)/[DVD]/[PORTABLE]/[GAME]/[VIDEO]/[TV]
- 5 Para salir, pulse y mantenga pulsado .

Para volver al elemento de ajuste anterior, pulse .

Aplicación KENWOOD Remote

El receptor para automóvil KENWOOD se puede controlar con la aplicación KENWOOD Remote desde los siguientes dispositivos.

KMM-BT358 / KMM-BT309: iPhone/iPod touch (a través de Bluetooth o a través del terminal de entrada USB) o dispositivo Android (a través de Bluetooth)

KMM-BT209: Dispositivo Android (a través de Bluetooth)

- Para obtener más información, visite <<https://www.kenwood.com/cs/ce/>>.

Preparativos:

Antes de la conexión, instale la versión más reciente de la aplicación KENWOOD Remote en su dispositivo.

Comience a utilizar la aplicación KENWOOD Remote

- 1 Inicie la aplicación KENWOOD Remote en su dispositivo.
- 2 Conecte su dispositivo.
 - Para el dispositivo Android:
Empareje el dispositivo Android con esta unidad a través de Bluetooth. (Página 14)
 - Para iPhone/iPod touch:
Conecte el iPhone/iPod touch al terminal de entrada USB. (Página 9) (o)
Empareje el iPhone/iPod touch con esta unidad a través de Bluetooth. (Página 14)
(Asegúrese de que el terminal de entrada USB no esté conectado a ningún dispositivo.)
- 3 Seleccione el dispositivo que desea utilizar en el menú [FUNCTION]. Consulte lo siguiente "Ajustes para utilizar la aplicación KENWOOD Remote".
KMM-BT358 / KMM-BT309: Por defecto, se selecciona [ANDROID]. Para utilizar el iPhone/iPod touch, seleccione [YES] para [IOS].
 - **KMM-BT358 / KMM-BT309**: El indicador "R.APP" se enciende cuando está conectado a la aplicación KENWOOD Remote.

Ajustes para utilizar la aplicación KENWOOD Remote

- 1 Pulse la rueda de volumen para ingresar en [FUNCTION].
- 2 Gire la rueda de volumen para seleccionar un elemento (página 13) y, a continuación, pulse la rueda.

Aplicación KENWOOD Remote

3 Repita el paso 2 hasta que se seleccione o active el elemento deseado.

4 Para salir, pulse y mantenga pulsado .

Para volver al elemento de ajuste anterior, pulse .

Predefinido: [XX]

[REMOTE APP]

[SELECT]

Para **KMM-BT358 / KMM-BT309**:

Seleccione el dispositivo ([IOS] o [ANDROID]) en el que desea ejecutar la aplicación.

[IOS]

[YES]: Seleccione iPhone/iPod touch para usar la aplicación a través de Bluetooth o a través del terminal de entrada USB conectado. ; [NO]: Se cancela.
Si selecciona [IOS], seleccione la fuente iPod BT (o la fuente iPod USB si su iPhone/iPod touch está conectado a través del terminal de entrada USB) para activar la aplicación.

- La conectividad de la aplicación será interrumpida o desconectada si:
 - Se cambia de la fuente iPod BT a cualquier fuente de reproducción conectada a través del terminal de entrada USB.
 - Se cambia de la fuente iPod USB a la fuente iPod BT.

[ANDROID]

[YES]: Seleccione el dispositivo Android para utilizar la aplicación a través de Bluetooth. ; [NO]: Se cancela.

[ANDROID LIST]

Seleccione en la lista el dispositivo Android a utilizar.

- **KMM-BT358 / KMM-BT309**: Se visualiza sólo cuando [ANDROID] de [SELECT] se ajusta a [YES].

[STATUS]

Muestra el estado del dispositivo seleccionado.

[IOS CONNECTED]: Puede utilizar la aplicación mediante el iPhone/iPod touch conectado a través de Bluetooth o del terminal de entrada USB.

[IOS NOT CONNECTED]: No se ha conectado ningún dispositivo iOS para usar la aplicación.

[ANDROID CONNECTED]: La aplicación se puede utilizar en el dispositivo Android conectado a través de Bluetooth.

[ANDROID NOT CONNECTED]: No se ha conectado ningún dispositivo Android para usar la aplicación.

Bluetooth®

- Las funciones Bluetooth podrían no funcionar con esta unidad, dependiendo de la versión de Bluetooth, del sistema operativo y de la versión de firmware de su teléfono móvil.
- Para realizar las siguientes operaciones, asegúrese de activar la función Bluetooth del dispositivo.
- Las condiciones de la señal varían dependiendo del entorno.

Bluetooth — Conexión

Perfiles Bluetooth compatibles

- Perfil manos libres (HFP)
- Perfil Avanzado de Distribución de Audio (A2DP)
- Perfil de mando a distancia de Audio/Video (AVRCP)
- Perfil del puerto en serie (SPP)
- Perfil de acceso a la guía telefónica (PBAP)

Códexs Bluetooth compatibles

- Códex de sub-banda (SBC)
- Codificador avanzado de audio (AAC) (solo para **KMM-BT358 / KMM-BT309**)

Conecte el micrófono

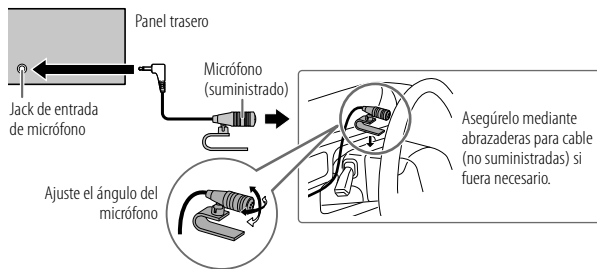

Emparejar y conectar por primera vez un dispositivo Bluetooth

- 1 Pulse **SRC** para encender la unidad.
- 2 Busque y seleccione el nombre de su receptor ("KMM-BT358"/"KMM-BT309"/"KMM-BT209") en el dispositivo Bluetooth.
En la pantalla aparece los mensajes "PAIRING" → "PASS XXXXXX" → "Nombre del dispositivo" → "PRESS" → "VOLUME KNOB".
 - En el caso de algunos dispositivos Bluetooth, puede ser necesario ingresar el número de identificación personal (código PIN) inmediatamente después de la búsqueda.
- 3 Pulse la rueda de volumen para iniciar el emparejamiento.
El mensaje "PAIRING OK" aparece cuando ha finalizado el emparejamiento.

Cuando haya finalizado el emparejamiento, la conexión Bluetooth se establece automáticamente.

- **KMM-BT358 / KMM-BT309**: "BT1 CONNECTED" y/o "BT2 CONNECTED" aparecen en la ventanilla de visualización durante 2 segundos. El indicador "🔋" se enciende para mostrar la carga de la batería y la intensidad de la señal del dispositivo conectado.
 - **KMM-BT209**: El indicador "BT1" y/o "BT2" se iluminan en la ventanilla de visualización.
- Esta unidad es compatible con Emparejamiento Simple y Seguro (SSP).
 - Pueden registrarse (emparejarse) hasta cinco dispositivos en total.
 - Una vez finalizado el procedimiento, el dispositivo Bluetooth quedará registrado en la unidad aunque la reinicialice. Para borrar el dispositivo emparejado, consulte **[DEVICE DELETE]** en la página 17.
 - Pueden conectarse dos teléfonos Bluetooth y un dispositivo de audio Bluetooth a la vez. Para conectar o desconectar el dispositivo registrado, consulte **[PHONE SELECT]** o **[AUDIO SELECT]** en **[BT MODE]**. (Página 17)
No obstante, mientras está activada la fuente BT AUDIO, es posible conectar a cinco dispositivos de audio Bluetooth y cambiar entre los cinco dispositivos. (Página 18, 19)
 - Algunos dispositivos Bluetooth pueden no conectarse automáticamente a la unidad después del emparejamiento. Conecte el dispositivo a la unidad manualmente.
 - Si desea más información, consulte el manual de instrucciones del dispositivo Bluetooth.

Emparejamiento automático (para **KMM-BT358 / KMM-BT309**)

Cuando hay un iPhone/iPod touch conectado al terminal de entrada USB, la solicitud de emparejamiento (a través de Bluetooth) se activa automáticamente si **[AUTO PAIRING]** está activado **[ON]**. (Página 17)

Para el emparejamiento, pulse la rueda de volumen después de confirmar el nombre del dispositivo.

Bluetooth — Teléfono móvil

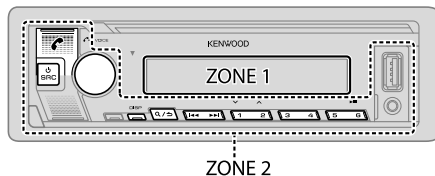

Recibir una llamada

Cuando se recibe una llamada entrante:

















- **KMM-BT358 / KMM-BT309**: **[ZONE 2]** se ilumina en verde y parpadea.
- Si **[AUTO ANSWER]** está ajustado al tiempo seleccionado, la unidad contesta automáticamente la llamada. (Página 15)

Durante una llamada:

- **KMM-BT358 / KMM-BT309**: **[ZONE 1]** se ilumina según los ajustes realizados para **[DISPLAY]** (página 24) y **[ZONE 2]** se ilumina en verde.
- Si apaga la unidad o extrae la placa frontal, la conexión Bluetooth se interrumpe.

Bluetooth®

Las siguientes operaciones pueden diferir o no estar disponibles dependiendo del teléfono que se haya conectado.

Para	En la placa frontal	En el mando a distancia
Primera llamada entrante...		
Contestar una llamada	Pulse  o la rueda de volumen o uno de los botones numéricos (1 a 6).	Pulse  .
Rechazar una llamada	Pulse  .	Pulse  .
Finalizar una llamada	Pulse  .	Pulse  .
Mientras habla con la primera llamada entrante...		
Responder a otra llamada entrante y dejar en espera la llamada actual	Pulse  .	Pulse  .
Rechazar otra llamada entrante	Pulse  .	Pulse  .
Mientras tiene dos llamadas activas...		
Finalizar la llamada actual y activar la llamada en espera	Pulse  .	Pulse  .
Pase de la llamada actual a la llamada en espera y viceversa	Pulse  .	Pulse  .
Ajustar el volumen del teléfono*1 [00] a [35] (Predeterminado: [15])	Gire la rueda de volumen durante una llamada.	Pulse VOL  *2 o VOL  durante una llamada.
Cambiar entre los modos manos libres y conversación privada*3	Pulse 6  durante una llamada.	(No disponible)

*1 Este ajuste no influirá en el volumen del resto de las fuentes.

*2 Pulse y mantenga pulsado VOL  para aumentar continuamente el volumen a 15.

*3 Las operaciones pueden variar dependiendo del dispositivo Bluetooth conectado.

■ Mejorar la calidad de voz

Mientras habla por teléfono...

- 1 Pulse la rueda de volumen para ingresar en [FUNCTION].
- 2 Gire la rueda de volumen para seleccionar un elemento (consulte la siguiente tabla) y, a continuación, pulse la rueda.
- 3 Repita el paso 2 hasta que se seleccione o active el elemento deseado.
- 4 Para salir, pulse y mantenga pulsado .



Para volver al elemento de ajuste anterior, pulse .

Predeterminado: [XX]

[MIC GAIN]	[−10] a [+10] ([−4]): La sensibilidad del micrófono aumenta a medida que aumenta el número.
[NR LEVEL]	[LEVEL −5] a [LEVEL +5] ([LEVEL 0]): Ajuste el nivel de reducción de ruido hasta que el ruido que se escucha durante una conversación telefónica sea mínimo.
[ECHO CANCEL]	[LEVEL −5] a [LEVEL +5] ([LEVEL 0]): Ajuste el tiempo de retardo de cancelación de eco hasta que el eco que escucha durante una conversación telefónica sea mínimo.

- La calidad de la llamada puede depender del teléfono móvil.

■ Configurar el ajuste para contestar una llamada





- 1 Pulse  para ingresar al modo Bluetooth.
- 2 Gire la rueda de volumen para seleccionar [SETTINGS] y, a continuación, pulse la rueda.
- 3 Gire la rueda de volumen para seleccionar [AUTO ANSWER] y, a continuación, pulse la rueda.
- 4 Para seleccionar el tiempo (en segundos) de espera hasta que la unidad conteste automáticamente, gire la rueda de volumen y, a continuación, pulse la rueda.
[01] a [30], o seleccione [OFF] para cancelar. (Predeterminado: [OFF])
- 5 Para salir, pulse y mantenga pulsado .

Para volver al elemento de ajuste anterior, pulse .

Bluetooth®

Realizar una llamada

Puede realizar una llamada desde el historial de llamadas, la guía telefónica o mediante marcación del número. La llamada con marcación por voz también es posible si su teléfono móvil dispone de esta función.





- 1 Pulse  para ingresar al modo Bluetooth.**
Aparece "(nombre del primer dispositivo)".
 - Si hay dos teléfonos Bluetooth conectados, pulse nuevamente  para cambiar al otro teléfono.
Aparece "(nombre del segundo dispositivo)".
- 2 Gire la rueda de volumen para seleccionar un elemento (consulte la siguiente tabla) y, a continuación, pulse la rueda.**
- 3 Repita el paso 2 hasta que se seleccione o active el elemento que desee o siga las instrucciones indicadas en el elemento seleccionado.**
- 4 Para salir, pulse y mantenga pulsado  / .**



Para volver al elemento de ajuste anterior, pulse  / .

[CALL HISTORY] (Solo si el teléfono es compatible con PBAP)

- 1** Pulse la rueda de volumen para seleccionar un nombre o un número de teléfono.
 - "I" indica llamada recibida, "O" indica llamada realizada, "M" indica llamada perdida.
 - Pulse DISP para cambiar la categoría de la pantalla (NUMBER o NAME).
 - El mensaje "NO DATA" aparece si no existe un historial de llamadas o número de llamada registrado.
- 2** Pulse la rueda de volumen para llamar.

[PHONE BOOK] (Solo si el teléfono es compatible con PBAP)

- 1** Gire rápidamente la rueda de volumen para acceder al modo de búsqueda alfabética (si la guía telefónica contiene numerosos contactos).
Aparece el primer menú (ABCDEFGHIJK).
 - Para pasar al otro menú (LMNOPQRSTUVWXYZ o WXYZ1*), pulse **2**  / **1** .
- Gire la rueda de volumen o pulse **1**  / **1**  para seleccionar la primera letra que desea y, a continuación, pulse la rueda.
Seleccione "1" para realizar la búsqueda con números y "*" para realizar la búsqueda con símbolos.
- 2** Gire la rueda de volumen para seleccionar un nombre y, a continuación, pulse la rueda.
- 3** Gire la rueda de volumen para seleccionar un número de teléfono y, a continuación, pulse la rueda para hacer la llamada.
 - Para utilizar la guía telefónica con esta unidad, asegúrese de permitir el acceso o la transparencia desde su smartphone. El proceso puede diferir según el teléfono conectado.
 - Los contactos están categorizados como: HM (casa), OF (oficina), MO (móvil), OT (otros), GE (general)
 - Esta unidad puede visualizar solamente letras sin acento. (Las letras acentuadas tal como la "Ü" se muestran como "U".)

- [NUMBER DIAL]**
- 1** Gire la rueda de volumen para seleccionar un número (0 a 9) o un carácter (*, #, +).
 - 2** Pulse **1**  / **1**  para mover la posición de ingreso.
Repita los pasos 1 y 2 hasta finalizar el ingreso del número telefónico.
 - 3** Pulse la rueda de volumen para llamar.

(usando el mando a distancia)

- 1** Pulse los botones numéricos (0 a 9) para ingresar el número de teléfono.
- 2** Pulse  para llamar.

[VOICE] Pronuncie el nombre del contacto al que desea llamar o el comando de voz para controlar las funciones del teléfono. (Consulte también "Realice una llamada mediante reconocimiento de voz" en la página 17.)

[LOW]/[MID]/[FULL]: Muestra la carga de la batería.*

[NO SIGNAL]/[LOW]/[MID]/[MAX]: Muestra la intensidad de la recepción actual de la señal.*

* La funcionalidad depende del tipo de teléfono en uso.

Bluetooth®

Realice una llamada mediante reconocimiento de voz

- 1 Pulse y mantenga pulsado  para activar la función de reconocimiento de voz del teléfono conectado.
 - 2 Pronuncie el nombre del contacto al que desea llamar o el comando de voz para controlar las funciones del teléfono.
- Las características de reconocimiento de voz compatibles varían según el teléfono. Si desea más información, consulte el manual de instrucciones del teléfono conectado.

Almacenar un contacto en la memoria

Puede guardar hasta 6 contactos en los botones numéricos (1 a 6).

- 1 Pulse  para ingresar al modo Bluetooth.
- 2 Gire la rueda de volumen para seleccionar [CALL HISTORY], [PHONE BOOK] o [NUMBER DIAL] y, a continuación, pulse la rueda.
- 3 Gire la rueda de volumen para seleccionar un contacto o ingrese un número de teléfono.
Si se ha seleccionado un contacto, pulse la rueda de volumen para que aparezca el número de teléfono.
- 4 Pulse y mantenga pulsado uno de los botones numéricos (1 a 6).
Aparece "STORED" cuando se almacena un contacto.

Para borrar un contacto de la memoria preajustada, seleccione [NUMBER DIAL] en el paso 2, almacene un número en blanco en el paso 3 y avance al paso 4.

Llame a un número registrado



- 1 Pulse  para ingresar al modo Bluetooth.
- 2 Pulse uno de los botones numéricos (1 a 6).
- 3 Pulse la rueda de volumen para llamar.
Aparece "NO MEMORY" si no hay ningún contacto guardado.

Ajustes del modo Bluetooth

- 1 Pulse la rueda de volumen para ingresar en [FUNCTION].
- 2 Gire la rueda de volumen para seleccionar un elemento (consulte la siguiente tabla) y, a continuación, pulse la rueda.
- 3 Repita el paso 2 hasta que se seleccione o active el elemento que desee o siga las instrucciones indicadas en el elemento seleccionado.
- 4 Para salir, pulse y mantenga pulsado .

Para volver al elemento de ajuste anterior, pulse .

Predeterminado: [XX]

[BT MODE]	
[PHONE SELECT]	Selecciona el teléfono o el dispositivo de audio que desea conectar o desconectar. Al conectarse, aparece "✖" delante del nombre del dispositivo.
[AUDIO SELECT]	Aparece "▷" delante del actual dispositivo de audio para reproducción. <ul style="list-style-type: none">• Solo se puede conectar un máximo de dos teléfonos con Bluetooth y un dispositivo de audio con Bluetooth a la vez.
[DEVICE DELETE]	<ol style="list-style-type: none">1 Gire la rueda de volumen para seleccionar el dispositivo a eliminar y, a continuación, pulse la rueda.2 Gire la rueda de volumen para seleccionar [YES] o [NO] y, a continuación, pulse la rueda.
[PIN CODE EDIT] (0000)	Cambia el código PIN (hasta 6 dígitos). <ol style="list-style-type: none">1 Gire la rueda de volumen para seleccionar un número.2 Pulse  /  para mover la posición de ingreso. Repita los pasos 1 y 2 hasta terminar de ingresar el código PIN.3 Pulse la rueda de volumen para confirmar.
[RECONNECT]	[ON]: La unidad se vuelve a conectar automáticamente cuando el último dispositivo Bluetooth conectado esté dentro del rango de conexión. ; [OFF]: Se cancela.
[AUTO PAIRING]	Para KMM-BT358 / KMM-BT309 : [ON]: La unidad se empareja automáticamente con el dispositivo Bluetooth compatible (iPhone/iPod touch) cuando se conecta a través del terminal de entrada USB. Esta función podrá no estar disponible, dependiendo del sistema operativo del dispositivo conectado. ; [OFF]: Se cancela.

Bluetooth®

[INITIALIZE]

[YES]: Inicializa todos los ajustes Bluetooth (incluyendo el emparejamiento almacenado, directorio telefónico y etc.).; [NO]: Se cancela.

Modo de prueba Bluetooth

Puede comprobar la conectividad del perfil compatible entre el dispositivo Bluetooth y la unidad.

- Asegúrese de que no haya ningún dispositivo Bluetooth emparejado.

1 Pulse y mantenga pulsado .

Aparece "PLEASE PAIR YOUR PHONE PIN 0000" en la pantalla.

2 Busque y seleccione el nombre de su receptor ("KMM-BT358"/"KMM-BT309"/"KMM-BT209") en el dispositivo Bluetooth.

3 Opere el dispositivo Bluetooth para confirmar el emparejamiento. "TESTING" parpadea en la pantalla.

Después de la prueba, aparece el resultado de la conectividad (OK o NG).

PAIRING: Estado de emparejamiento

HF CNT: Compatibilidad con el Perfil Manos Libres (HFP, Hands-Free Profile)

AUD CNT: Compatibilidad con el Perfil Avanzado de Distribución de Audio (A2DP, Advanced Audio Distribution Profile)

PB DL: Compatibilidad con el Perfil de acceso a la guía telefónica (PBAP, Phonebook Access Profile)

Para cancelar el modo de prueba, pulse y mantenga pulsado  SRC para apagar la unidad.

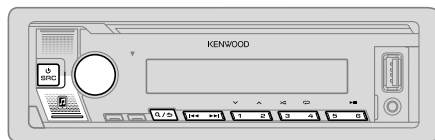

Bluetooth — Audio

- Las operaciones y las indicaciones en pantalla difieren según su disponibilidad en el dispositivo conectado.
- Dependiendo del dispositivo conectado, algunas características podrían no funcionar con su dispositivo.



Mientras está activada la fuente BT AUDIO, es posible conectar a cinco dispositivos de audio Bluetooth y cambiar entre los cinco dispositivos.

Escuche desde el reproductor de audio a través de Bluetooth

- 1 Pulse  SRC repetidamente (o pulse SRC en el mando a distancia) para seleccionar BT AUDIO.
 - Si pulsa  se accede directamente a BT AUDIO.
- 2 Para iniciar la reproducción, utilice el reproductor de audio a través de Bluetooth.

Para	En la placa frontal	En el mando a distancia
Reproducción/pausa	Pulse 6  .	Pulse ENT  .
Seleccione un grupo o carpeta	Pulse 2  / 1  .	Pulse #FM+/*AM-.
Omisión hacia atrás/omisión hacia delante	Pulse  /  .	Pulse  /  (+).
Retroceder/avanzar rápidamente	Pulse y mantenga pulsado  /  .	Pulse y mantenga pulsado  /  (+).

Bluetooth®

Para	En la placa frontal
Repetir reproducción	Pulse 4  repetidamente. [ALL REPEAT], [FILE REPEAT], [GROUP REPEAT], [REPEAT OFF]
Reproducción aleatoria	Pulse y mantenga pulsado 3  para seleccionar [ALL RANDOM] o [GROUP RANDOM] . • Pulse 3  para seleccionar [RANDOM OFF] .
Seleccionar un archivo de una carpeta/lista	Consulte el apartado "Seleccione el archivo que desea reproducir" que aparece en la página 11.
Cambiar entre los dispositivos de audio Bluetooth conectados	Pulse 5. (Si pulsa la tecla "Play" en el dispositivo conectado también se cambiará el sonido generado por el dispositivo.)

Escuchar el iPod/iPhone a través de Bluetooth (para **KMM-BT358 / KMM-BT309**)

Puede escuchar las canciones en el iPod/iPhone a través de la conexión Bluetooth de esta unidad.

Pulse  SRC repetidamente para seleccionar iPod BT.

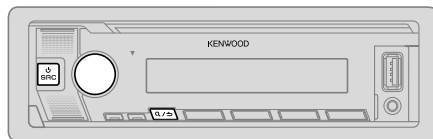

- Puede operar el iPod/iPhone de la misma forma en que lo hace cuando el iPod/iPhone está conectado a través del terminal de entrada USB. (Página 9)
- Si conecta un iPod/iPhone al terminal de entrada USB mientras escucha una fuente iPod BT, la fuente cambiará automáticamente a iPod USB. Pulse  SRC para seleccionar la fuente iPod BT si el dispositivo aún sigue conectado a través de Bluetooth.

Ajustes de audio



- 1 Pulse la rueda de volumen para ingresar en **[FUNCTION]**.
- 2 Gire la rueda de volumen para seleccionar un elemento (consulte la siguiente tabla) y, a continuación, pulse la rueda.
- 3 Repita el paso 2 hasta que se seleccione o active el elemento deseado.
- 4 Para salir, pulse y mantenga pulsado .

(o usando el mando a distancia)

- 1 Pulse **AUD** para ingresar a **[AUDIO CONTROL]**.
- 2 Pulse  /  para seleccionar un elemento y, a continuación, pulse **ENT** .

Para volver al elemento de ajuste anterior, pulse  / .

Predeterminado: **[XX]**

[AUDIO CONTROL]	
[SUB-W LEVEL]	[LEVEL -50] a [LEVEL +10] ([LEVEL 0]): Ajusta el nivel de salida del subwoofer.
[EASY EQ]	Ajuste su propia configuración de sonido. <ul style="list-style-type: none">• Los ajustes se guardan en [USER] para [PRESET EQ].• Los ajustes realizados afectan a los ajustes actuales de [MANUAL EQ]. [SW]: [LEVEL -50] a [LEVEL +10] (Predeterminado: [LEVEL 0]) [BASS]: [LEVEL -9] a [LEVEL +9] [LEVEL 0] [MID]: [LEVEL -9] a [LEVEL +9] [LEVEL 0] [TRE]: [LEVEL -9] a [LEVEL +9] [LEVEL 0]

Ajustes de audio

[MANUAL EQ]	Configura sus propios ajustes de sonido para cada fuente. <ul style="list-style-type: none"> • Los ajustes se guardan en [USER] para [PRESET EQ]. • Los ajustes realizados afectan a los ajustes actuales de [EASY EQ].
[62.5HZ]	[LEVEL] [LEVEL -9] a [LEVEL +9] ([LEVEL 0]): Ajusta el volumen a programarse para cada fuente. (Antes de realizar un ajuste, seleccione la fuente que desea ajustar.)
[BASS EXTEND]	[ON] : Activa la ampliación de graves. ; [OFF] : Se cancela.
[100HZ]/[160HZ]/ [250HZ]/[400HZ]/ [630HZ]/[1KHZ]/ [1.6KHZ]/[2.5KHZ]/ [4KHZ]/[6.3KHZ]/ [10KHZ]/[16KHZ]	[LEVEL -9] a [LEVEL +9] ([LEVEL 0]): Ajusta el volumen a programarse para cada fuente. (Antes de realizar un ajuste, seleccione la fuente que desea ajustar.)
[Q FACTOR]	[1.35]/[1.50]/[2.00] : Ajusta el factor de calidad.
[PRESET EQ]	[NATURAL]/[ROCK]/[POPS]/[EASY]/[TOP40]/[JAZZ]/[POWERFUL]/ [USER] : Selecciona un ecualizador preajustado adecuado para el género musical. <ul style="list-style-type: none"> • Al activar la demostración en pantalla (inicialmente se selecciona [ON], página 25), [ROCK] se selecciona automáticamente como [PRESET EQ]. <ul style="list-style-type: none"> – Si ajusta [DEMO MODE] a [OFF] (página 25), se selecciona [NATURAL] como el ajuste predeterminado para [PRESET EQ]. (Seleccione [USER] para utilizar los ajustes realizados en [EASY EQ] o [MANUAL EQ] .)
[BASS BOOST]	[LV1] a [LV5] : Selecciona su nivel de refuerzo de graves preferido. ; [OFF] : Se cancela.
[LOUDNESS]	[LV1]/[LV2] : Selecciona los niveles preferidos de refuerzo para frecuencias altas o bajas para producir un sonido bien equilibrado a bajos niveles de volumen. ; [OFF] : Se cancela.
[SUBWOOFER SET]	[ON] : Activa la salida del subwoofer. ; [OFF] : Se cancela.
[FADER]	(No aplicable si se ha seleccionado crossover de 3 vías.) (Página 7) [R15] a [F15] ([O]): Ajusta el balance de salida de los altavoces delanteros y traseros.
[BALANCE]	[L15] a [R15] ([O]): Ajusta el balance de salida de los altavoces izquierdo y derecho.
[VOLUME OFFSET]	[-15] a [+6] ([O]): Preajusta el nivel de volumen inicial de cada fuente comparándolo con el nivel de volumen de FM. (Antes de realizar el ajuste, seleccione la fuente que desea ajustar.)
[SOUND EFFECT]	
[SOUND RECNSTR]	(No aplicable para la fuente RADIO ni para la fuente AUX.) [ON] : Crea un sonido real compensando los componentes de alta frecuencia y restableciendo el tiempo de subida de la forma de onda que se pierde en la compresión de los datos de audio. ; [OFF] : Se cancela.
[SPACE ENHANCE]	(No aplicable para la fuente RADIO.) [SML]/[MED]/[LRG] : Aumenta virtualmente el espacio acústico. ; [OFF] : Se cancela.
[SND REALIZER]	[LV1]/[LV2]/[LV3] : Hace que el sonido sea virtualmente más realista. ; [OFF] : Se cancela.
[STAGE EQ]	[LOW]/[MID]/[HI] : Realiza el ajuste virtual de la posición de escucha del sonido emitido por los altavoces. ; [OFF] : Se cancela.
[DRIVE EQ]	[ON] : Refuerza la frecuencia para reducir el ruido proveniente del exterior del vehículo o el rido producido por los neumáticos. ; [OFF] : Se cancela.
[SPEAKER SIZE]	Se muestran los elementos de ajuste de crossover de 2 vías o de 3 vías, dependiendo del tipo de crossover seleccionado (consulte "Cambio del tipo de crossover" en la página 7). (Consulte "Ajustes de crossover" en la página 21.) Por defecto, se ha seleccionado el tipo crossover de 2 vías.
[X' OVER]	
[DTA SETTINGS]	Para los ajustes, consulte "Ajustes de la alineación del tiempo digital" en la página 22.
[CAR SETTINGS]	<ul style="list-style-type: none"> • [KMM-BT209]: Para crossover de 2 vías: [SUB-W LEVEL]/[SUBWOOFER SET] solo pueden seleccionarse si [SWITCH PREOUT] está ajustado en [SUB-W]. (Página 6) • [SUB-W LEVEL] solo pueden seleccionarse si [SUBWOOFER SET] está ajustado en [ON].

Ajustes de audio

Ajustes de crossover

A continuación se describen los elementos de ajuste disponibles para crossover de 2 vías y crossover de 3 vías.

SPEAKER SIZE

Selecciona, dependiendo del tamaño del altavoz conectado, el rendimiento óptimo.

- Los ajustes de frecuencia y pendiente se definen automáticamente para el crossover del altavoz seleccionado.
- Si se selecciona **[NONE]** para el siguiente altavoz en **[SPEAKER SIZE]**, el ajuste **[X' OVER]** del altavoz seleccionado no estará disponible.
 - Crossover de 2 vías: **[TWEETER]** de **[FRONT]/[REAR]/[SUBWOOFER]**
 - Crossover de 3 vías: **[WOOFER]**

X' OVER (crossover)

- **[FRQ]/[F-HPF FRQ]/[R-HPF FRQ]/[SW LPF FRQ]/[HPF FRQ]/[LPF FRQ]**: Ajusta la frecuencia de cruce de los altavoces seleccionados (filtro de paso alto o de paso bajo).
Si se selecciona **[THROUGH]**, todas las señales se envían a los altavoces seleccionados.
- **[SLOPE]/[F-HPF SLOPE]/[R-HPF SLOPE]/[SW LPF SLOPE]/[HPF SLOPE]/[LPF SLOPE]**: Ajusta la pendiente de cruce.
Puede seleccionarse solo si se seleccionó un ajuste distinto de **[THROUGH]** para la frecuencia de cruce.
- **[SW LPF PHASE]/[PHASE]**: Selecciona la fase de la salida del altavoz de acuerdo con la salida del otro altavoz.
- **[GAIN LEFT]/[GAIN RIGHT]/[F-HPF GAIN]/[R-HPF GAIN]/[SW LPF GAIN]/[GAIN]**: Ajusta el volumen de salida del altavoz seleccionado.

Elementos de ajuste de crossover de 2 vías

[SPEAKER SIZE]		
[FRONT]	[SIZE]	[8CM]/[10CM]/[12CM]/[13CM]/[16CM]/[17CM]/[18CM]/[4×6]/[5×7]/[6×8]/[6×9]/[7×10]
	[TWEETER]	[SMALL]/[MIDDLE]/[LARGE]/[NONE] (no conectado)
[REAR]		[8CM]/[10CM]/[12CM]/[13CM]/[16CM]/[17CM]/[18CM]/[4×6]/[5×7]/[6×8]/[6×9]/[7×10]/[NONE] (no conectado)
[SUBWOOFER]		[16CM]/[20CM]/[25CM]/[30CM]/[38CM OVER]/[NONE] (no conectado)
[X' OVER]		
[TWEETER]	[FRQ]	[1KHZ]/[1.6KHZ]/[2.5KHZ]/[4KHZ]/[5KHZ]/[6.3KHZ]/[8KHZ]/[10KHZ]/[12.5KHZ]
	[GAIN LEFT]	[–8] a <u>[0]</u>
	[GAIN RIGHT]	[–8] a <u>[0]</u>
[FRONT HPF]	[F-HPF FRQ]	[30HZ]/[40HZ]/[50HZ]/[60HZ]/[70HZ]/[80HZ]/[90HZ]/[100HZ]/[120HZ]/[150HZ]/[180HZ]/[220HZ]/[250HZ]/[THROUGH]
	[F-HPF SLOPE]	[–6DB]/[–12DB]/[–18DB]/[–24DB]
	[F-HPF GAIN]	[–8] a <u>[0]</u>
[REAR HPF]	[R-HPF FRQ]	
	[R-HPF SLOPE]	Configure los ajustes de los altavoces traseros de manera similar a los altavoces delanteros.
	[R-HPF GAIN]	

Ajustes de audio

[SUBWOOFER LPF]	[SW LPF FRQ]	[30HZ]/[40HZ]/[50HZ]/[60HZ]/[70HZ]/[80HZ]/[90HZ]/[100HZ]/[120HZ]/[150HZ]/[180HZ]/[220HZ]/[250HZ]/[THROUGH]
	[SW LPF SLOPE]	[-6DB]/[-12DB]/[-18DB]/[-24DB]
	[SW LPF PHASE]	[REVERSE] (180°)/[NORMAL] (0°)
	[SW LPF GAIN]	[-8] a [0]

- **KMM-BT209**: [SUBWOOFER] de [SPEAKER SIZE] y [SUBWOOFER LPF] de [X'OVER] solo se puede seleccionar cuando [SWITCH PREOUT] está ajustado a [SUB-W] (página 6) de [SUBWOOFER SET] está ajustado a [ON] (página 20).
- **KMM-BT358 / KMM-BT309**: [SUBWOOFER] de [SPEAKER SIZE] y [SUBWOOFER LPF] de [X'OVER] solo se puede seleccionar cuando [SUBWOOFER SET] está ajustado a [ON]. (Página 20)

Elementos de ajuste de crossover de 3 vías

[SPEAKER SIZE]		
[TWEETER]	[SMALL]/[MIDDLE]/[LARGE]	
[MID RANGE]	[8CM]/[10CM]/[12CM]/[13CM]/[16CM]/[17CM]/[18CM]/[4×6]/[5×7]/[6×8]/[6×9]	
[WOOFER]	[16CM]/[20CM]/[25CM]/[30CM]/[38CM OVER]/[NONE] (no conectado)	
[X'OVER]		
[TWEETER]	[HPF FRQ]	[1KHZ]/[1.6KHZ]/[2.5KHZ]/[4KHZ]/[5KHZ]/[6.3KHZ]/[8KHZ]/[10KHZ]/[12.5KHZ]
	[SLOPE]	[-6DB]/[-12DB]
	[PHASE]	[REVERSE] (180°)/[NORMAL] (0°)
	[GAIN]	[-8] a [0]

[MID RANGE]	[HPF FRQ]	[30HZ]/[40HZ]/[50HZ]/[60HZ]/[70HZ]/[80HZ]/[90HZ]/[100HZ]/[120HZ]/[150HZ]/[180HZ]/[220HZ]/[250HZ]/[THROUGH]
	[HPF SLOPE]	[-6DB]/[-12DB]
	[LPF FRQ]	[1KHZ]/[1.6KHZ]/[2.5KHZ]/[4KHZ]/[5KHZ]/[6.3KHZ]/[8KHZ]/[10KHZ]/[12.5KHZ]/[THROUGH]
	[LPF SLOPE]	[-6DB]/[-12DB]
	[PHASE]	[REVERSE] (180°)/[NORMAL] (0°)
	[GAIN]	[-8] a [0]
[WOOFER]	[LPF FRQ]	[30HZ]/[40HZ]/[50HZ]/[60HZ]/[70HZ]/[80HZ]/[90HZ]/[100HZ]/[120HZ]/[150HZ]/[180HZ]/[220HZ]/[250HZ]/[THROUGH]
	[SLOPE]	[-6DB]/[-12DB]
	[PHASE]	[REVERSE] (180°)/[NORMAL] (0°)
	[GAIN]	[-8] a [0]

- [WOOFER] de [SPEAKER SIZE] y [WOOFER] de [X'OVER] solo se puede seleccionar cuando [SUBWOOFER SET] está ajustado a [ON]. (Página 20)

Ajustes de la alineación del tiempo digital

La Alineación de Tiempo Digital ajusta el tiempo de retardo de la salida de los altavoces creando un entorno más adecuado para su vehículo.

- Para obtener más información, consulte "Cómo determinar automáticamente el tiempo de retraso" en la página 23.

Ajustes de audio

[DTA SETTINGS]	
[POSITION]	Selecciona su posición de escucha (punto de referencia). [ALL]: Sin compensación ; [FRONT RIGHT]: Asiento delantero derecho ; [FRONT LEFT]: Asiento delantero izquierdo ; [FRONT ALL]: Asientos delanteros • [FRONT ALL] se visualiza solo cuando se selecciona [2-WAY X'OVER]. (Página 7)
[DISTANCE]	[0CM] a [610CM]: Ajusta con precisión la distancia a compensar. (Antes de hacer un ajuste, seleccione el altavoz que desee ajustar.)
[GAIN]	[-8DB] a [0DB]: Ajusta con precisión el volumen de salida del altavoz seleccionado. (Antes de hacer un ajuste, seleccione el altavoz que desee ajustar.)
[DTA RESET]	[YES]: Restablece los ajustes ([DISTANCE] y [GAIN]) de la posición seleccionada en [POSITION] a sus valores predeterminados. ; [NO]: Se cancela.
[CAR SETTINGS]	Identifica su tipo de automóvil y la ubicación del altavoz trasero para realizar el ajuste de [DTA SETTINGS].
[CAR TYPE]	[COMPACT]/[FULL SIZE CAR]/[WAGON]/[MINIVAN]/[SUV]/[MINIVAN(LONG)]: Selecciona el tipo de vehículo. ; [OFF]: Sin compensación.
[R-SP LOCATION]	Selecciona la ubicación de los altavoces traseros en su vehículo para calcular la distancia mayor desde la posición de escucha seleccionada (punto de referencia). • [DOOR]/[REAR DECK]: Solo se puede seleccionar si se seleccionó previamente [CAR TYPE] como [OFF], [COMPACT], [FULL SIZE CAR], [WAGON] o [SUV]. • [2ND ROW]/[3RD ROW]: Solo se puede seleccionar si se seleccionó previamente [CAR TYPE] como [MINIVAN] o [MINIVAN(LONG)].

- Antes de realizar un ajuste para [DISTANCE] y [GAIN] de [DTA SETTINGS], seleccione el altavoz que desea ajustar:

Cuando se ha seleccionado crossover de 2 vías:

- [FRONT LEFT]/[FRONT RIGHT]/[REAR LEFT]/[REAR RIGHT]/[SUBWOOFER]
– Solo se puede seleccionar [REAR LEFT], [REAR RIGHT] y [SUBWOOFER] si se seleccionó previamente un ajuste distinto de [NONE] para [REAR] y [SUBWOOFER] de [SPEAKER SIZE]. (Página 21)

- **KMM-BT209**: [SUBWOOFER] se puede seleccionar solamente al configurar [SWITCH PREOUT] en [SUB-W] (página 6) y [SUBWOOFER SET] en [ON] (página 20).

Cuando se ha seleccionado crossover de 3 vías:

- [TWEETER LEFT]/[TWEETER RIGHT]/[MID LEFT]/[MID RIGHT]/[WOOFER]
– Solo se puede seleccionar [WOOFER] si se seleccionó previamente un ajuste distinto de [NONE] para [WOOFER] de [SPEAKER SIZE]. (Página 22)
- [R-SP LOCATION] de [CAR SETTINGS] solo se puede seleccionar si:
 - Se ha seleccionado crossover de 2 vías. (Página 7)
 - Se ha seleccionado un ajuste distinto de [NONE] para [REAR] de [SPEAKER SIZE]. (Página 21)

Cómo determinar automáticamente el tiempo de retraso

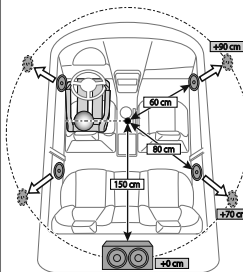

Si especifica la distancia a cada altavoz desde la posición de escucha actualmente establecida, el tiempo de retraso se calcula automáticamente.

- 1 Configure [POSITION] y determine la posición de escucha como punto de referencia (el punto de referencia para [FRONT ALL] estará en el centro entre la derecha e izquierda de los asientos delanteros).
- 2 Mida las distancias desde el punto de referencia hacia los altavoces.
- 3 Calcule la distancia entre el altavoz más alejado (subwoofer en la ilustración) y otros altavoces.
- 4 Ajuste la [DISTANCE] calculada en el paso 3 para cada uno de los altavoces.
- 5 Ajuste [GAIN] para cada uno de los altavoces.

Ejemplo: Cuando se seleccionó [FRONT ALL] como la posición de escucha.

Ajustes de visualización

Identificación de zonas para los ajustes de color y de brillo

KMM-BT358

KMM-BT309

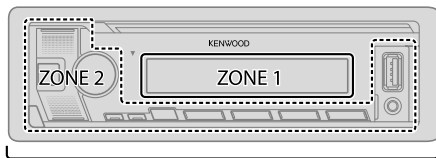

ALL ZONE

Identificación de zonas para los ajustes de brillo

KMM-BT209

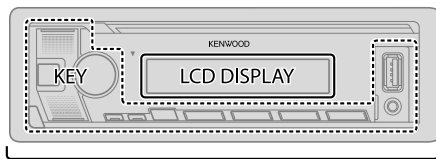

ALL ZONE

Ajuste del dimmer

Pulse y mantenga pulsado DISP para activar o desactivar el dimmer.

- Una vez que pulse y mantenga pulsado este botón, se sobrescribirá el ajuste [DIMMER].

Cambie los ajustes de visualización

- 1 Pulse la rueda de volumen para ingresar en [FUNCTION].
- 2 Gire la rueda de volumen para seleccionar un elemento (consulte la siguiente tabla) y, a continuación, pulse la rueda.
- 3 Repita el paso 2 hasta que se seleccione o active el elemento que desee o siga las instrucciones indicadas en el elemento seleccionado.
- 4 Para salir, pulse y mantenga pulsado

Para volver al elemento de ajuste anterior, pulse

Predeterminado: [XX]

[DISPLAY]

[COLOR SELECT] Para **KMM-BT358 / KMM-BT309** :

Selecciona por separado los colores de iluminación para [ALL ZONE], [ZONE 1] y [ZONE 2].

- 1 Selecciona una zona. (Véase la ilustración de la columna izquierda.)
- 2 Seleccione un color preajustado para la zona seleccionada. (Página 25)
Predeterminado: [VARIABLE SCAN]

Para crear su propio color, seleccione [CUSTOM R/G/B]. El color creado se guardará en [CUSTOM R/G/B].

- 1 Pulse la rueda de volumen para introducir el ajuste detallado de color.
- 2 Pulse para seleccionar el color ([R]/[G]/[B]) que desea ajustar.
- 3 Gire la rueda de volumen para ajustar el nivel ([0] a [9]) y, a continuación, pulse la rueda.

[DIMMER]

Oscurece la iluminación.

[ON]: El dimmer está activado.

[OFF]: El dimmer está desactivado.

[DIMMER TIME]: Fije la hora para activar y desactivar el dimmer.

- 1 Gire la rueda de volumen para ajustar el tiempo de activación [ON] y, a continuación, pulse la rueda.
- 2 Gire la rueda de volumen para ajustar el tiempo de desactivación [OFF] y, a continuación, pulse la rueda.

Predeterminado: [ON]: [18:00] ; [OFF]: [6:00]

Ajustes de visualización

[BRIGHTNESS]	Ajuste separadamente el brillo para uso diurno y nocturno. 1 [DAY]/[NIGHT]: Seleccione ajuste diurno o nocturno. 2 Seleccione una zona. (Véase la ilustración en la página 24.) 3 [LVL00] a [LVL31]: Ajusta el nivel de brillo.
[TEXT SCROLL]	[ONCE]: Desplaza una vez la información en pantalla. ; [AUTO]: El desplazamiento se repite a intervalos de 5 segundos. ; [OFF]: Se cancela.
[LEVEL METER]	Para KMM-BT358 / KMM-BT309 : [ON]: Muestra el medidor de nivel en la ventanilla de visualización (como se muestra a continuación). ; [OFF]: Se cancela.  Medidor de nivel
[CLOCK]	
[CLOCK DISPLAY]	[ON]: La hora del reloj siempre se visualiza en la pantalla cuando la unidad está apagada. ; [OFF]: Se cancela.
[DEMO MODE]	[ON]: La demostración en pantalla se activa automáticamente tras un período de inactividad de aproximadamente 15 segundos. ; [OFF]: Se desactiva.

Color preajustado:

[INITIAL COLOR]/[VARIABLE SCAN]/[CUSTOM R/G/B]/[RED1]/[RED2]/[RED3]/[PURPLE1]/[PURPLE2]/[PURPLE3]/[PURPLE4]/[BLUE1]/[BLUE2]/[BLUE3]/[SKYBLUE1]/[SKYBLUE2]/[LIGHTBLUE]/[AQUA1]/[AQUA2]/[GREEN1]/[GREEN2]/[GREEN3]/[YELLOWGREEN1]/[YELLOWGREEN2]/[YELLOW]/[ORANGE1]/[ORANGE2]/[ORANGERED]

Instalación/Conexión

Esta sección es para los instaladores profesionales.
Para fines de seguridad, deje que un profesional realice el cableado y el montaje. Consulte con un distribuidor de productos de audio para automóviles.

⚠ ADVERTENCIA

- La unidad puede utilizarse solamente con una fuente de alimentación de 12 V CC con negativo a masa.
- Desconecte el terminal negativo de la batería antes de realizar el cableado y el montaje.
- Para evitar un cortocircuito, no conecte el cable de la batería (amarillo) ni el cable de encendido (rojo) al chasis del vehículo o cable de conexión a masa (negro).
- Para evitar cortocircuitos:
 - Utilice una cinta de vinilo para aislar los cables no conectados.
 - Asegúrese de volver a conectar a masa esta unidad al chasis del automóvil después de la instalación.
 - Para proteger los cables, asegúrelos con abrazaderas de cables y con una cinta de vinilo, enrolle los cables que entran en contacto con partes metálicas.

⚠ PRECAUCIÓN

- Instale esta unidad en la consola de su vehículo. No toque las partes metálicas de la unidad durante o un poco después del uso de la unidad. Las partes metálicas, tales como el dissipador de calor o la carcasa, pueden estar muy calientes.
- No conecte los cables \ominus de los altavoces al chasis del vehículo, al cable de conexión a masa (negro) o en paralelo.
- Monte la unidad a un ángulo de menos de 30°.
- Si el mazo de conductores de su vehículo no dispone de terminal de encendido, conecte el cable de encendido (rojo) al terminal de la caja de fusibles del vehículo, el cual suministrará una alimentación de 12 V CC y podrá conectarse y desconectarse mediante la llave de encendido.
- Mantenga todos los cables alejados de las partes metálicas dissipadoras de calor.
- Después de instalar la unidad, compruebe que las lámparas de freno, las luces intermitentes, el limpiaparabrisas, etc. funcionen satisfactoriamente.
- Si se funde el fusible, en primer lugar asegúrese de que los cables no estén en contacto con el chasis del vehículo y, a continuación, reemplace el fusible usado por otro del mismo régimen.

Instalación/Conexión

Lista de piezas para la instalación

(A) Placa frontal (×1)



(B) Placa embellecedora (×1)



(C) Manguito de montaje (×1)

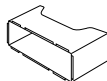

(D) Mazo de conductores (×1)

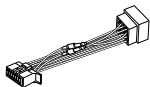

(E) Herramienta de extracción (×2)



Procedimiento básico

- 1 Quite la llave del interruptor de encendido; después, desconecte el terminal \ominus de la batería del automóvil.
- 2 Conecte los cables correctamente.
Consulte "Conexión del cableado" en la página 28.
- 3 Instale la unidad en su automóvil.
Consulte lo siguiente "Instalación de la unidad (montaje en el tablero)".
- 4 Conecte el terminal \ominus de la batería del automóvil.
- 5 Pulse \odot SRC para encender la unidad.
- 6 Extraiga la placa frontal y reinicie la unidad en menos de 5 segundos.
(Página 4)

Instalación de la unidad (montaje en el tablero)

1

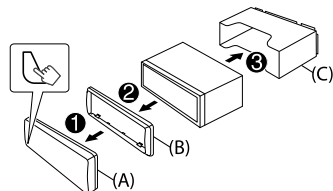

2

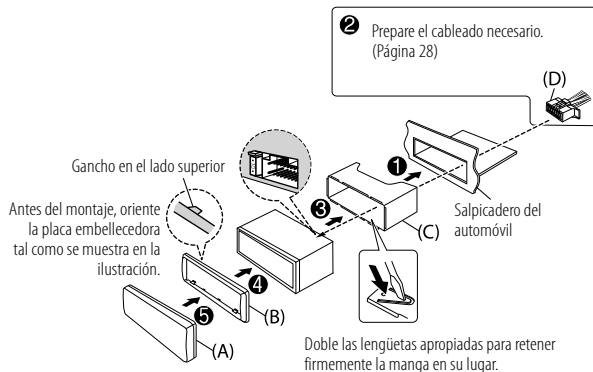

Instalación/Conexión

Desmontaje de la unidad

- 1 Desmonte la placa frontal.
- 2 Retire la placa embellecedora.
- 3 Inserte las herramientas de extracción hasta el fondo de las ranuras a ambos lados y, a continuación, siga la dirección de las flechas, como se muestra en la ilustración.

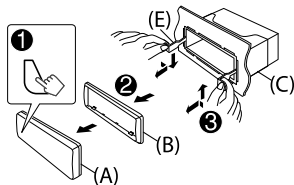

Conecte los componentes externos

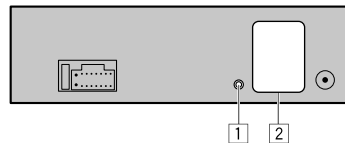

No. Pieza

- 1 Jack de entrada de micrófono (Página 13)
- 2 Terminales de salida (Consulte lo siguiente "Conecte los amplificadores externos a través de los terminales de salida".)

Conecte los amplificadores externos a través de los terminales de salida

Cuando conecte un amplificador externo a los terminales de salida de esta unidad, conecte firmemente el cable a tierra del amplificador al chasis del vehículo para evitar daños a la unidad.

Modelo	Terminales de salida	Crossover de 2 vías	Crossover de 3 vías
KMM-BT358 KMM-BT309		REAR: Salida posterior	Salida del tweeter
		FRONT: Salida frontal	Salida de rango medio
		SW: Salida del subwoofer	Salida del woofer
KMM-BT209		REAR/SW: Salida posterior/subwoofer	Salida del woofer

Instalación/Conexión

Conexión del cableado

Si su vehículo no tiene un terminal ISO:

Se recomienda instalar la unidad con un mazo de cables disponible en el mercado que sea adecuado para su automóvil y, para fines de seguridad, deje esta tarea en manos de profesionales. Consulte con un distribuidor de productos de audio para automóviles.

Conexión de los conectores ISO en algunos automóviles VW/Audi u Opel (Vauxhall)

Puede ser necesario modificar el cableado del mazo de conductores suministrado, como se muestra a continuación.

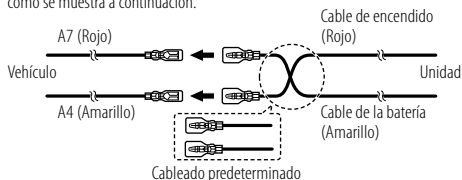

Patilla	Color y función (para conectores ISO)
A4	Amarillo : Batería
A5	Azul/Blanco*1 : Control de alimentación
A7	Rojo : Encendido (ACC)
A8	Negro : Conexión a tierra (masa)
B1	Púrpura ⊕ : Altavoz trasero (derecho)
B2	Púrpura/negro ⊖ : Para crossover de 3 vías: Tweeter (derecho)
B3	Gris ⊕ : Altavoz delantero (derecho)
B4	Gris/negro ⊖ : Para crossover de 3 vías: Altavoz de rango medio (derecho)
B5	Blanco ⊕ : Altavoz delantero (izquierdo)
B6	Blanco/negro ⊖ : Para crossover de 3 vías: Altavoz de rango medio (izquierdo)
B7	Verde ⊕ : Altavoz trasero (izquierdo)
B8	Verde/negro ⊖ : Para crossover de 3 vías: Tweeter (izquierdo)

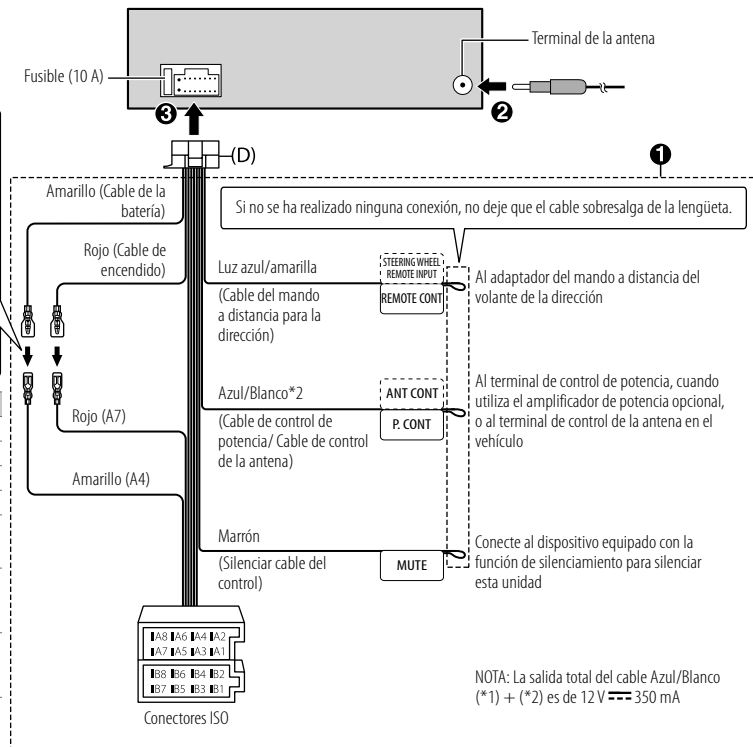

Referencias

Mantenimiento

Limpieza de la unidad

Limpie la suciedad de la placa frontal con un paño suave o paño de silicona seco.

Limpieza del conector

Desmonte la placa frontal y limpie el conector con un palillo de algodón. Tenga cuidado de no dañar el conector.



Conector (en el reverso de la placa frontal)

Más información

Para: — Últimas actualizaciones de firmware y lista de los últimos elementos compatibles
— Aplicación original KENWOOD
— Cualquier otra información más reciente

Visite <<https://www.kenwood.com/cs/ce/>>.

Archivos reproducibles

- Dispositivo de clase de almacenamiento masivo USB:

Archivos de audio que pueden reproducirse:

KMM-BT358 / KMM-BT309: MP3 (.mp3), WMA (.wma), AAC (.aac), AAC (.m4a), WAV (.wav), FLAC (.flac)

KMM-BT209: MP3 (.mp3), WMA (.wma), WAV (.wav), FLAC (.flac)

Sistema de archivos reproducibles: FAT12, FAT16, FAT32

Aunque los archivos de audio cumplan con los criterios mencionados arriba, la reproducción podría no ser posible dependiendo de los tipos o condiciones del medio o dispositivos.

- Para obtener información detallada y notas acerca de los archivos de audio que pueden reproducirse, visite <<https://www.kenwood.com/cs/ce/audiofile/>>.

Acerca de los dispositivos USB

- No es posible conectar un dispositivo USB a través de un concentrador USB.
- La conexión con un cable de más de 5 m de largo puede ocasionar una reproducción anormal.
- Esta unidad no puede reconocer ningún dispositivo USB cuyo régimen sea distinto de 5 V y que exceda de 1,5 A.

Acerca del iPod/iPhone

- Made for
 - iPod touch (6th generation)
 - iPhone 5S, 6, 6 Plus, 6S, 6S Plus, SE, 7, 7 Plus, 8, 8 Plus, X, XS, XS MAX, XR, 11, 11 Pro, 11 Pro MAX, SE (2nd generation), 12, 12 Mini, 12 Pro, 12 Pro MAX
- El orden de canciones mostrado en el menú de selección de esta unidad puede diferir del que se encuentra en el iPod/iPhone.
- Según la versión del sistema operativo del iPod/iPhone, algunas funciones podrían no estar disponibles en esta unidad.

Referencias

Cambiar la información en pantalla

Para **KMM-BT358** / **KMM-BT309**:

Cada vez que pulsa DISP, la información en pantalla cambia.

- Si la información no está disponible o no está registrada, aparecerá "NO TEXT", "NO INFO", u otra información (por ej., nombre de la emisora) o la pantalla quedará en blanco.

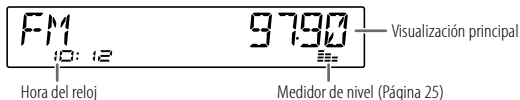

Nombre de la fuente	Información en pantalla: Visualización principal
STANDBY	Nombre de la fuente ➔ Fecha ➔ vuelta al comienzo
RADIO	Frecuencia ➔ Fecha ➔ vuelta al comienzo Disponible solo para emisoras del FM Radio Data System: Nombre de la emisora/Tipo de programa ➔ Radio texto ➔ Radio texto+ ➔ Radio texto+ título de la canción/Radio texto+ artista ➔ Frecuencia ➔ Fecha ➔ vuelta al comienzo
USB	Para archivos MP3/WMA/AAC/WAV/FLAC: Título de la canción/Artista ➔ Título del álbum/Artista ➔ Nombre de la carpeta ➔ Nombre del archivo ➔ Tiempo de reproducción ➔ Fecha ➔ vuelta al comienzo
iPod USB / iPod BT	Título de la canción/Artista ➔ Título del álbum/Artista ➔ Tiempo de reproducción ➔ Fecha ➔ vuelta al comienzo
BT AUDIO	Título de la canción/Artista ➔ Título del álbum/Artista ➔ Tiempo de reproducción ➔ Fecha ➔ vuelta al comienzo
AUX	Nombre de la fuente ➔ Fecha ➔ vuelta al comienzo

Para **KMM-BT209**:

Cada vez que pulsa DISP, la información en pantalla cambia.

- Si la información no está disponible o no está registrada, aparecerá "NO TEXT", "NO INFO", u otra información (por ej., nombre de la emisora) o la pantalla quedará en blanco.

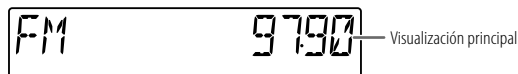



Nombre de la fuente	Información en pantalla: Visualización principal
STANDBY	Nombre de la fuente/Reloj ➔ Reloj ➔ vuelta al comienzo
RADIO	Nombre de la fuente/Reloj ➔ Frecuencia ➔ Reloj ➔ vuelta al comienzo Disponible solo para emisoras del FM Radio Data System: Nombre de la fuente/Reloj ➔ Nombre de la emisora/Tipo de programa ➔ Radio texto ➔ Radio texto+ ➔ Radio texto+ título de la canción/Radio texto+ artista ➔ Frecuencia ➔ Reloj ➔ vuelta al comienzo
USB	Para archivos MP3/WMA/WAV/FLAC: Nombre de la fuente/Reloj ➔ Título de la canción/Artista ➔ Título del álbum/Artista ➔ Nombre de la carpeta ➔ Nombre del archivo ➔ Tiempo de reproducción ➔ Reloj ➔ vuelta al comienzo
BT AUDIO	Nombre de la fuente/Reloj ➔ Título de la canción/Artista ➔ Título del álbum/Artista ➔ Tiempo de reproducción ➔ Reloj ➔ vuelta al comienzo
AUX	Nombre de la fuente/Reloj ➔ Reloj ➔ vuelta al comienzo

Localización y solución de problemas

	Síntoma	Solución
General	El sonido no se escucha.	<ul style="list-style-type: none"> Ajuste el volumen al nivel óptimo. Inspeccione los cables y las conexiones.
	Aparece "MISWIRING CHECK WIRING THEN PWR ON".	Apague la unidad y luego compruebe que los terminales de los cables de altavoz estén correctamente aislados. A continuación, vuelva a encender la unidad.
	Aparece "PROTECTING SEND SERVICE".	Lleve la unidad al centro de servicio más cercano.
	La fuente no se puede seleccionar.	Verifique el ajuste [SOURCE SELECT]. (Página 6)
	<ul style="list-style-type: none"> El sonido no se escucha. La unidad no se enciende. La información mostrada en la pantalla no es correcta. 	Limpie los conectores. (Página 29)
	El receptor no funciona en absoluto.	Reinicie la unidad. (Página 4)
Radio	No se visualizan los caracteres correctos.	<ul style="list-style-type: none"> Esta unidad visualiza sólo letras mayúsculas, números, y un número limitado de símbolos. Dependiendo del idioma en pantalla que haya seleccionado en (página 7), algunos caracteres podrían no visualizarse correctamente.
	<ul style="list-style-type: none"> Recepción de radio deficiente. Ruidos estáticos mientras se escucha la radio. 	Conecte firmemente la antena.
USB/iPod	El orden de reproducción no es el que se esperaba.	Dispositivo USB, las carpetas se reproducen en el orden de creación (fecha y hora). Los archivos de cada carpeta se reproducen en el orden del nombre de archivo (alfabético).
	El tiempo de reproducción transcurrido no es correcto.	Esto depende del proceso de grabación anterior (USB).
	El mensaje "READING" sigue destellando.	<ul style="list-style-type: none"> No utilice demasiados niveles de jerarquías y carpetas. Vuelva a conectar el dispositivo (USB/iPod/iPhone).

	Síntoma	Solución
USB/iPod	Aparece "UNSUPPORTED DEVICE".	<ul style="list-style-type: none"> Verifique si el dispositivo USB conectado es compatible con esta unidad y asegúrese de que los sistemas de archivos estén en formatos compatibles. (Página 29) Vuelva a conectar el dispositivo USB.
	Aparece "UNRESPONSIVE DEVICE".	Asegúrese de que no exista ningún fallo de funcionamiento en el dispositivo USB y vuelva a conectarlo.
	Aparece "USB HUB IS NOT SUPPORTED".	No es posible conectar un dispositivo USB a través de un concentrador USB a esta unidad.
	<ul style="list-style-type: none"> La fuente no cambia a "USB" cuando se conecta un dispositivo USB mientras escucha cualquier otra fuente. Aparece "USB ERROR". 	El puerto USB está emitiendo más potencia que el límite de diseño. Apague la alimentación y desconecte el dispositivo USB. A continuación, encienda la alimentación y vuelva a conectar el dispositivo USB. Si con lo anterior no se soluciona el problema, apague la alimentación o vuélvala a encender (o reinicie la unidad) antes de reemplazarlo por otro dispositivo USB.
	El iPod/iPhone no se enciende o no funciona.	<ul style="list-style-type: none"> Verifique la conexión entre esta unidad y el iPod/iPhone. Desconecte y realice el reinicio forzado del iPod/iPhone.
	"LOADING" aparece al acceder al modo búsqueda presionando Q/5 .	Esta unidad está preparando todavía la lista de música del iPod/iPhone. Puede que tarde un poco, inténtelo de nuevo más tarde.
	"NA FILE"	Asegúrese de que el medio (USB) contenga archivos de audio compatibles. (Página 29)
	"COPY PRO"	Se reprodujo un archivo con protección contra copias (USB).
"NO DEVICE"	Conecte un dispositivo (USB/iPod/iPhone) y cambie de nuevo a la fuente USB o iPod USB.	
"NO MUSIC"	Conecte un dispositivo (USB/iPod/iPhone) que contenga archivos de audio reproducibles.	

Localización y solución de problemas

Síntoma	Solución	
USB/iPod	"iPod ERROR"	<ul style="list-style-type: none"> Vuelva a conectar el iPod. Reinicie el iPod. Pulse y mantenga pulsado  SRC para apagar la unidad. A continuación, vuelva a encender la unidad para la recuperación de errores.
	"MEMORY FULL"	Ha alcanzado el límite máximo de almacenamiento en su iPod/iPhone.
Bluetooth®	No se detecta ningún dispositivo Bluetooth.	<ul style="list-style-type: none"> Vuelva a buscar el dispositivo Bluetooth. Reinicie la unidad. (Página 4)
	No es posible el emparejamiento de Bluetooth.	<ul style="list-style-type: none"> Asegúrese de haber ingresado el mismo código PIN en la unidad y en el dispositivo Bluetooth. Elimine la información de emparejamiento de la unidad y del dispositivo Bluetooth; a continuación, vuelva a realizar el emparejamiento. (Página 14)
	Se escucha ruido o eco durante una conversación telefónica.	<ul style="list-style-type: none"> Ajuste la posición del micrófono. (Página 13) Verifique el ajuste [ECHO CANCEL]. (Página 15)
	La calidad del sonido del teléfono es baja.	<ul style="list-style-type: none"> Reduzca la distancia entre la unidad y el dispositivo Bluetooth. Mueva el automóvil a un lugar donde exista mejor recepción de señal.
	El sonido de la llamada telefónica no se oye a través de los altavoces del automóvil.	Pulse 6  durante una llamada para cambiar entre el modo manos libres y conversación privada. (Página 15)
	El método de llamada de voz no funciona.	<ul style="list-style-type: none"> Utilice el método de llamada de voz en un entorno con menos bullicio. Reduzca la distancia al micrófono cuando pronuncia el nombre. Asegúrese de utilizar la misma voz que la etiqueta de voz registrada.

Síntoma	Solución	
Bluetooth®	El sonido se interrumpe o se omite durante la reproducción de un reproductor de audio Bluetooth.	<ul style="list-style-type: none"> Reduzca la distancia entre la unidad y el reproductor de audio Bluetooth. Apague la unidad y vuelva a encenderla; intente conectar nuevamente. Otros dispositivos Bluetooth pueden estar intentando conectarse a la unidad.
	No se puede controlar el reproductor de audio Bluetooth conectado.	<ul style="list-style-type: none"> Verifique si el reproductor de audio Bluetooth conectado es compatible con Audio/Video Remote Control Profile (AVRCP). (Consulte las instrucciones del reproductor de audio.) Desconecte y vuelva a conectar el reproductor Bluetooth.
	"NOT SUPPORT"	El teléfono conectado no es compatible con la función de reconocimiento de voz ni con la de transferencia de la guía telefónica.
	"NO ENTRY"	No hay ningún dispositivo registrado conectado/localizado a través de Bluetooth.
	"ERROR"	Inténtelo nuevamente. Si vuelve a aparecer "ERROR", verifique si el dispositivo es compatible con la función que está intentando utilizar.
	"NO INFO"/"NO DATA"	El dispositivo Bluetooth no puede obtener la información de contacto.
	"HF ERROR XX"/ "BT ERROR"	Reinicie la unidad y vuelva a intentar la operación. Si con esto no se consigue resolver el problema, póngase en contacto con su centro de servicio más cercano.
	"SWITCHING NG"	Los teléfonos conectados no son compatibles con la función cambio de teléfono.
La conexión Bluetooth entre el dispositivo Bluetooth y la unidad es inestable.	Elimine de la unidad el dispositivo Bluetooth registrado no utilizado. (Página 17)	

Especificaciones

Sintonizador	FM	Gama de frecuencias	87,5 MHz — 108,0 MHz (pasos de 50 kHz)
		Sensibilidad útil (Relación señal/ruido = 30 dB)	0,71 μ V/75 Ω
		Sensibilidad de silenciamiento (DIN S/N = 46 dB)	2,0 μ V/75 Ω
		Respuesta de frecuencia ($\pm 3,0$ dB)	30 Hz — 15 kHz
		Relación señal a ruido (MONO)	64,0 dB
		Separación estéreo (1 kHz)	40 dB
	MW (AM)	Gama de frecuencias	531 kHz — 1 611 kHz (pasos de 9 kHz)
		Sensibilidad útil (Relación señal/ruido = 20 dB)	28,2 μ V
	LW (AM)	Gama de frecuencias	153 kHz — 279 kHz (pasos de 9 kHz)
		Sensibilidad útil (Relación señal/ruido = 20 dB)	50 μ V

USB	Estándar USB	USB 1.1, USB 2.0 KMM-BT358 / KMM-BT309 : Alta velocidad KMM-BT209 : Velocidad completa
	Sistema de archivos	FAT 12/16/32
	Corriente máxima de alimentación	5 V CC \leq 1,5 A
	Respuesta de frecuencia (± 1 dB)	20 Hz — 20 kHz
	Relación señal a ruido	98 dB (1 kHz)
	Gama dinámica	93 dB
	Separación de canales	91 dB
	MP3 decodificado	Compatible con MPEG-1/2 Audio Layer-3
	WMA decodificado	Compatible con Windows Media Audio
	AAC decodificado	KMM-BT358 / KMM-BT309 : Archivos AAC-LC ".aac", ".m4a"
WAV decodificado	PCM lineal	
FLAC decodificado	Archivo FLAC (Hasta 96 kHz/24 bits)	

Bluetooth	Versión	Bluetooth 4.2	
	Gama de frecuencias	2,402 GHz — 2,480 GHz	
	Potencia de salida RF (E.I.R.P.)	+4 dBm (MAX), potencia clase 2	
	Alcance máximo de comunicación	En línea recta, aproximadamente 10 m	
	Perfil	HFP 1.7.1 (Perfil manos libres)	
		SPP (Perfil del puerto en serie) PBAP (Perfil de acceso a la guía telefónica) A2DP (Perfil Avanzado de Distribución de Audio) AVRCP 1.6.1 (Perfil de mando a distancia de Audio/Video)	

Especificaciones

Auxiliar	Respuesta de frecuencia (± 3 dB)	20 Hz — 20 kHz
	Voltaje de entrada máximo	1 000 mV
	Impedancia de entrada	30 k Ω

Audio	Potencia de salida máxima	50 W \times 4
	Potencia en todo el ancho de banda (a menos del 1 % THD)	22 W \times 4
	Impedancia del altavoz	4 Ω — 8 Ω

Audio	Acción tonal	Banda 1: 62,5 Hz ± 9 dB Banda 2: 100 Hz ± 9 dB Banda 3: 160 Hz ± 9 dB Banda 4: 250 Hz ± 9 dB Banda 5: 400 Hz ± 9 dB Banda 6: 630 Hz ± 9 dB Banda 7: 1 kHz ± 9 dB Banda 8: 1,6 kHz ± 9 dB Banda 9: 2,5 kHz ± 9 dB Banda 10: 4 kHz ± 9 dB Banda 11: 6,3 kHz ± 9 dB Banda 12: 10 kHz ± 9 dB Banda 13: 16 kHz ± 9 dB
-------	--------------	--

Audio	Nivel de salida de preamplificador/carga	KMM-BT358 : 5 000 mV/10 k Ω
		KMM-BT309 / KMM-BT209 : 2 500 mV/10 k Ω
Audio	Impedancia de salida de preamplificador	$\leq 600 \Omega$

General	Voltaje de trabajo	Batería de 12 V CC para vehículos
	Tamaño de instalación (An \times Al \times F)	182 mm \times 53 mm \times 100 mm
	Peso neto (incluyendo placa embellecedora y manguito de montaje)	0,6 kg

Sujeto a cambios sin previo aviso.

Índice

Antes de utilizar	3
Fundamentos	4
Introdução	5
1 Selecione o idioma de visualização, aceite o tipo de cruzamento e cancele a demonstração	
2 Defina o relógio e a data	
3 Configure as outras definições opcionais	
Rádio	8
USB/iPod	9
AUX.....	12
Aplicação KENWOOD Remote.....	12
Bluetooth®	13
Bluetooth – Conexão	
Bluetooth – Telemóvel	
Bluetooth – Áudio	
Ajustes do áudio	19
Ajustes de exibição	24
Instalação/Conexão	25

Referências	29
Manutenção	
Mais informações	
Mudar a informação no visor	
Localização e solução de problemas	31
Especificações	33

Como ler este manual

- As visualizações e painéis frontais mostrados neste manual são exemplos utilizados para fornecer explicações claras das operações. Por este motivo, podem ser diferentes das visualizações e painéis frontais reais.
- As operações são explicadas utilizando principalmente os botões no painel frontal do **KMM-BT358**.
- São utilizadas indicações em inglês para a finalidade de explicação. Pode seleccionar o idioma de apresentação no menu **[FUNCTION]**. (Página 7)
- **[XX]** indica os itens seleccionados.
- (Página XX) indica que há referências disponíveis na página indicada.



Este símbolo no produto indica instruções de operação e manutenção importantes neste manual. Certifique-se de que lê cuidadosamente essas instruções no manual.

Antes de utilizar

IMPORTANTE

- Para garantir a utilização adequada, leia atentamente este manual antes de utilizar o produto. É especialmente importante que leia e observe os Avisos e Cuidados indicados neste manual.
- Guarde o manual em um lugar seguro e acessível para futuras consultas.

▲ AVISO

- **Não opere nenhuma função que prejudique a sua atenção para uma condução segura.**
- **Não ingira a bateria, perigo de queimadura química.**
O controlo remoto fornecido com este produto contém uma pilha de célula em botão.
Se a pilha de célula em botão for engolida, pode causar queimaduras internas graves em apenas 2 horas e levar à morte.
Mantenha as pilhas novas e usadas fora do alcance das crianças.
Se o compartimento da pilha não se fechar de forma segura, deixe de usar o produto e mantenha-o fora do alcance das crianças.
Se achar que possam ter sido engolidas pilhas ou colocadas dentro de qualquer parte do corpo, procure ajuda médica imediatamente.

▲ CUIDADO

Definição do volume:

- Ajuste o volume de forma que possa ouvir os sons de tráfego para prevenir acidentes.
- Baixe o volume antes de iniciar a leitura de fontes digitais para evitar danos aos altifalantes pelo aumento súbito do nível de saída do som.

Geral:

- Evite utilizar o dispositivo externo se o mesmo puder prejudicar a condução segura do veículo.
- Certifique-se de fazer uma cópia de segurança de todos os dados importantes. Não aceitaremos nenhuma responsabilidade por quaisquer perdas de dados gravados.
- Para prevenir curtos-circuitos, nunca coloque nem deixe cair objetos metálicos (moedas ou ferramentas de metal, por exemplo) dentro do aparelho.
- A classificação USB é indicada na unidade principal. Para ver, retire o painel frontal. (Página 4)
- Dependendo do tipo do veículo, a antena estender-se-á automaticamente ao ligar o aparelho com o fio de controlo de antena ligado (página 28). Desligue o aparelho ou mude a fonte para STANDBY ao estacionar em uma área com um teto baixo.

Controlo remoto (RC-406):

- Não deixe o controlo remoto em locais quentes tais como sobre o tablier.
- Existe o risco de incêndio e explosão se a pilha for substituída por um tipo incorreto.
Certifique-se de que substitui somente pelo mesmo tipo.
- Existe o risco de incêndio, explosão ou fuga de líquido ou gás inflamável se a pilha for deixada em uma ambiente com uma temperatura extremamente alta e/ou se for sujeita a uma pressão do ar extremamente baixa. A bateria ou pilhas não devem ser expostas ao calor excessivo, como luz do sol, fogo ou algo semelhante.
- Existe o risco de incêndio, explosão ou fuga de líquido ou gás inflamável se a pilha for eliminada ao fogo ou em um forno quente, recarregada, posta em curto-circuito, esmagada ou cortada mecanicamente.
- Se o fluido derramado entrar em contato com seus olhos ou roupas, lave imediatamente com água e consulte um médico.

Fundamentos

Painel frontal

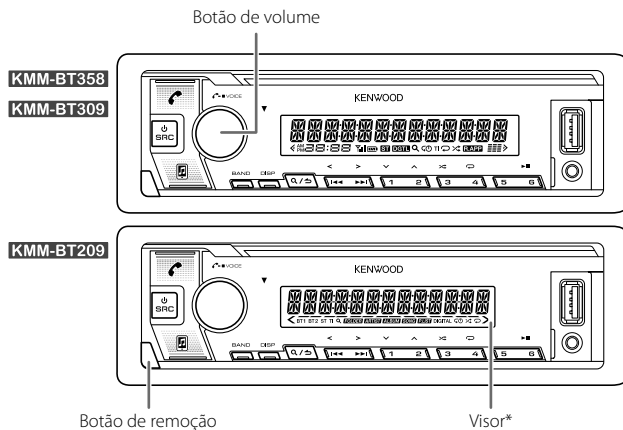

* Somente para a finalidade de ilustração.

Colocar



Retirar

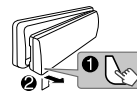

Como reiniciar

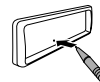

Reinicie a unidade dentro de 5 segundos após remover o painel frontal.

Para

Ligar a corrente

No painel frontal

Prima SRC.

- Mantenha premido para desligar a alimentação.

Ajustar o volume

Rode o botão do volume.

Selecione uma fonte

- Prima SRC repetidamente.
- Prima SRC e, em seguida, rode o botão do volume dentro de 2 segundos.

Mudar a informação no visor

Prima DISP repetidamente. (Página 30)

Fundamentos

Controlo remoto (RC-406)



KMM-BT358: Pode ser remotamente controlado com um controlo remoto comprado opcionalmente.

KMM-BT309 / **KMM-BT209**: As funções do telecomando não estão disponíveis.

Como substituir a pilha

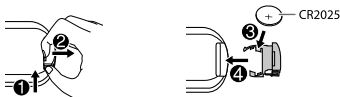

Para

No telecomando

Ajustar o volume

Prima VOL ▲ ou VOL ▼.
• Mantenha VOL ▲ premido para aumentar continuamente o volume para 15.

Prima ATT durante a leitura para atenuar o som.
• Prima de novo para cancelar.

Selecione uma fonte

Prima SRC repetidamente.

Desliga a corrente

Mantenha SRC premido para desligar a corrente. (Premir SRC não liga a corrente.)

Introdução

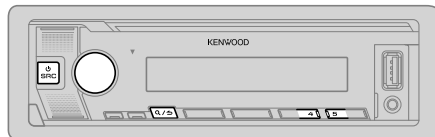

1 Seleccione o idioma de visualização, aceite o tipo de cruzamento e cancele a demonstração

Ao ligar a alimentação pela primeira vez (ou ao definir [FACTORY RESET] para [YES], consulte a página 7), aparece o seguinte no visor: "SEL LANGUAGE" → "PRESS" → "VOLUME KNOB"

- 1 Rode o botão de volume para seleccionar [EN] (inglês) / [RU] (russo) / [SP] (espanhol) / [FR] (francês) / [GE]* (alemão), e, em seguida, prima-o. [EN] é seleccionado para a configuração inicial. Em seguida, o visor mostrará: "2-WAY X'OVER" ou "3-WAY X'OVER" → "PRESS" → "VOLUME KNOB" → "TO CONFIRM".
- 2 Prima o botão do volume para confirmar o tipo de cruzamento atual.
 - Para mudar o tipo de cruzamento, consulte "Altere o tipo de cruzamento" na página 7.
- 3 Em seguida, o visor mostrará: "CANCEL DEMO" → "PRESS" → "VOLUME KNOB".
- 4 Prima o botão de volume de novo. [YES] é seleccionado para a configuração inicial. Aparece a indicação "DEMO OFF".

* Somente para **KMM-BT358** / **KMM-BT309**.

Introdução

Predefinição: [XX]

2

Defina o relógio e a data

- 1 Prima o botão de volume para entrar no modo [FUNCTION].
- 2 Rode o botão de volume para selecionar [CLOCK] e, em seguida, prima-o.

Para ajustar o relógio

- 3 Rode o botão de volume para selecionar [CLOCK ADJUST] e, em seguida, prima-o.
- 4 Rode o botão de volume para fazer as definições e, em seguida, prima-o. Defina a hora na ordem de "Horas" → "Minutos".
- 5 Rode o botão de volume para selecionar [CLOCK FORMAT] e, em seguida, prima-o.
- 6 Rode o botão de volume para selecionar [12H] ou [24H] e, em seguida, prima-o.

Para definir a data

- 7 Rode o botão de volume para selecionar [DATE FORMAT] e, em seguida, prima-o.
- 8 Rode o botão do volume para selecionar [DD/MM/YY] ou [MM/DD/YY] e, em seguida, prima-o.
- 9 Rode o botão de volume para selecionar [DATE SET] e, em seguida, prima-o.
- 10 Rode o botão de volume para fazer as definições e, em seguida, prima-o. Defina a data na ordem de "Dia" → "Mês" → "Ano" ou "Mês" → "Dia" → "Ano".



- 11 Mantenha  premido para sair.

Para voltar ao item de definição anterior, prima .

3

Configure as outras definições opcionais

Pode definir apenas os seguintes itens enquanto o aparelho está na fonte STANDBY.

- 1 Prima  SRC repetidamente para entrar em STANDBY.
- 2 Prima o botão de volume para entrar no modo [FUNCTION].
- 3 Rode o botão do volume para selecionar um item (consulte a seguinte tabela) e, em seguida, prima-o.
- 4 Repita o passo 3 até que o item desejado seja selecionado/ativado.
- 5 Mantenha  premido para sair.

Para voltar ao item de definição anterior, prima .

[AUDIO CONTROL]

[SWITCH PREOUT] (Para **KMM-BT209**: Aplicável apenas se [X'OVER] estiver definido para [2WAY].) (Página 7)
[REAR]/[SUB-W]: Seleciona se os altifalantes traseiros ou um subwoofer estão ligados aos terminais de saída de linha na traseira (através de um amplificador externo). (Página 27)

[DISPLAY]

[EASY MENU] Para **KMM-BT358** / **KMM-BT309**:
Ao entrar em [FUNCTION]...
[ON]: As iluminações de [ZONE 1] mudam para a cor branca.;
[OFF]: A iluminação de [ZONE 1] permanece como a cor definida em [COLOR SELECT]. (Página 24)
• A iluminação de [ZONE 2] muda para azul claro ao entrar em [FUNCTION], independentemente da definição de [EASY MENU].
• Consulte a ilustração na página 24 para a identificação da zona.

[TUNER SETTING]

[PRESET TYPE] [NORMAL]: Memoriza uma estação para cada botão predefinido em cada banda (FM1/FM2/FM3/MW/LW); [MIX]: Memoriza uma estação para cada botão predefinido independentemente da banda selecionada.

[SYSTEM]

[KEY BEEP] (Aplicável apenas se [X'OVER] estiver definido para [2WAY].) (Página 7)
[ON]: Ativa o som de pressão de tecla.; [OFF]: Desativa.

[SOURCE SELECT]

[BT AUDIO SRC] [ON]: Ativa BT AUDIO na seleção de fonte.; [OFF]: Desativa. (Página 18)

[BUILT-IN AUX] [ON]: Ativa AUX na seleção de fonte.; [OFF]: Desativa. (Página 12)

Introdução

[P-OFF WAIT] Aplicável somente quando o modo de demonstração está desativado. Define a duração de desligamento automático do aparelho (no modo de espera) para economizar a energia da bateria.
[20M]: 20 minutos ; **[40M]**: 40 minutos ; **[60M]**: 60 minutos ;
[---]: Cancela

[F/W UPDATE]

[UPDATE SYSTEM]

[F/W UP xxxx] **[YES]**: Inicia a atualização do firmware. ; **[NO]**: Cancela (a atualização não é ativada).
Para mais detalhes sobre como atualizar o firmware, visite
<<https://www.kenwood.com/cs/ce/>>.
• Depois de atualizar o firmware, não poderá mudá-lo para uma versão anterior.

[FACTORY RESET] **[YES]**: Reinicia as definições às predefinições (exceto a estação armazenada). ; **[NO]**: Cancela.

[ENGLISH]

[РУССКИЙ]

Selecione o idioma de apresentação para o menu **[FUNCTION]** e a informação de música se aplicável.

[ESPAÑOL]

Por predefinição, **[ENGLISH]** é selecionado.

[FRANCAIS]

- **[DEUTSCH]** está disponível somente para **KMM-BT358** / **KMM-BT309**.

[DEUTSCH]

Altere o tipo de cruzamento

- 1 Prima  SRC repetidamente para entrar em STANDBY.
- 2 Mantenha premido os botões 4 e 5 para entrar no modo de seleção de cruzamento.
O tipo de cruzamento atual aparece.
- 3 Rode o botão de volume para selecionar "2WAY" ou "3WAY" e, em seguida, prima-o.
- 4 Rode o botão do volume para selecionar "YES" ou "NO" e, em seguida, prima-o.
O tipo de cruzamento selecionado aparece.

- Para cancelar, mantenha  /  premido.
- Para ajustar as definições do tipo de cruzamento selecionado, consulte a página 21.

Depois de mudar o tipo de cruzamento, na próxima vez que ligar a alimentação, o visor mostrará:

"2-WAY X'OVER" ou "3-WAY X'OVER" → "PRESS" → "VOLUME KNOB" → "TO CONFIRM"

Prima o botão do volume para confirmar e prosseguir para a próxima operação pretendida.

CUIDADO

Selecione um tipo de cruzamento de acordo com a maneira em que os altifalantes estão ligados. (Página 27, 28)

Se selecionar um tipo errado:

- Os altifalantes podem ser danificados.
- O nível de saída do som pode ficar extremamente alto ou baixo.



- O indicador "ST" acende-se quando se recebe uma transmissão FM estéreo com um sinal suficientemente forte.
- O aparelho muda automaticamente para alarme FM ao receber um sinal de alarme da transmissão FM.

Procura de uma estação

- 1 Prima **SRC** repetidamente para selecionar RADIO.
- 2 Prima **BAND** repetidamente (ou prima **#FM+*AM** no telecomando) para selecionar FM1/FM2/FM3/MW/LW.
- 3 Prima **◀◀/▶▶** (ou prima **◀◀/▶▶ (+)** no telecomando) para procurar uma estação.

Pode armazenar até 18 estações para FM e 6 estações para MW/LW.

- **Para armazenar uma estação:** Mantenha premido um dos botões numéricos (1 a 6).
- **Para selecionar uma estação armazenada:** Prima um dos botões numéricos (1 a 6) (ou prima um dos botões numéricos (1 a 6) no telecomando).

Sintonização de acesso direto (com o telecomando)

- 1 Prima **DIRECT** para entrar no modo de sintonização de acesso direto.
 - 2 Prima os botões numéricos para introduzir uma frequência de estação.
 - 3 Prima **ENT ▶▶▶** para procurar uma estação.
- Para cancelar, prima **↵** ou **DIRECT**.
 - Se nenhuma operação for realizada dentro de 10 segundos após o passo 2, a sintonização de acesso direto será automaticamente cancelada.

Outras definições

- 1 Prima o botão de volume para entrar no modo [FUNCTION].
- 2 Rode o botão do volume para selecionar um item (consulte a seguinte tabela) e, em seguida, prima-o.
- 3 Repita o passo 2 até que o item pretendido seja selecionado/ativado ou siga as instruções dadas no item selecionado.
- 4 Mantenha **Q/↵** premido para sair.

Para voltar ao item de definição anterior, prima **Q/↵**.

Predefinição: **[XX]**

[TUNER SETTING]	
[SEEK MODE]	Seleciona o método de procura para os botões ◀◀/▶▶ ao ser premido. [AUTO1]: Procura automática de uma estação. ; [AUTO2]: Busque uma estação predefinida. ; [MANUAL]: Procura manual de uma estação.
[LOCAL SEEK]	[ON]: Busca somente as estações com boa receção. ; [OFF]: Cancela. • As definições feitas são aplicáveis somente à fonte/estação selecionada. Após mudar a fonte/estação, é necessário fazer as definições novamente.
[AUTO MEMORY]	[YES]: Inicia automaticamente a memorização de 6 estações com boa receção. ; [NO]: Cancela. • Selecionável somente se [NORMAL] for selecionado para [PRESET TYPE]. (Página 6)
[MONO SET]	[ON]: Melhora a receção FM, mas o efeito estéreo será perdido. ; [OFF]: Cancela.
[NEWS SET]	[ON]: O aparelho mudará temporariamente para Programa de Notícias, se disponível. ; [OFF]: Cancela.
[REGIONAL]	[ON]: Muda para outra estação somente na região específica com o controlo "AF". ; [OFF]: Cancela.
[AF SET]	[ON]: Procura automaticamente outra estação que esteja a transmitir o mesmo programa na mesma rede Radio Data System com uma melhor receção quando a receção atual não está boa. ; [OFF]: Cancela.

Rádio

[TI]	[ON]: Permite que o aparelho mude temporariamente para a informação de tráfego (O indicador "TI" acende-se), se disponível, enquanto se escuta qualquer fonte exceto MW/LW. ; [OFF]: Cancela.
[PTY SEARCH]	<ol style="list-style-type: none">1 Rode o botão de volume para selecionar o Tipo de programa disponível (consulte o seguinte "Tipo de programa disponível para [PTY SEARCH]" e, em seguida, prima-o.2 Rode o botão de volume para selecionar o idioma PTY ([ENGLISH]/[FRENCH]/[GERMAN]) e, em seguida, prima-o.3 Prima ◀◀ / ▶▶ para iniciar a procura.
[CLOCK]	
[TIME SYNC]	[ON]: Sincroniza a hora do aparelho com a hora da estação Radio Data System. ; [OFF]: Cancela.

- [LOCAL SEEK]/[MONO SET]/[NEWS SET]/[REGIONAL]/[AF SET]/[TI]/[PTY SEARCH] é selecionável apenas quando a banda é FM1/FM2/FM3.
- Se o volume for ajustado durante a recepção de informações sobre o tráfego, alarme ou noticiário, o volume ajustado será automaticamente memorizado. Será aplicado na próxima ativação de informação de tráfego, alarme ou boletim de notícias.

Tipo de programa disponível para [PTY SEARCH]

[SPEECH]:

[NEWS], [AFFAIRS], [INFO] (informação), [SPORT], [EDUCATE], [DRAMA], [CULTURE], [SCIENCE], [VARIED], [WEATHER], [FINANCE], [CHILDREN], [SOCIAL], [RELIGION], [PHONE IN], [TRAVEL], [LEISURE], [DOCUMENT]

[MUSIC]:

[POP M] (música), [ROCK M] (música), [EASY M] (música), [LIGHT M] (música), [CLASSICS], [OTHER M] (música), [JAZZ], [COUNTRY], [NATION M] (música), [OLDIES], [FOLK M] (música)

O aparelho procurará o tipo de programa classificado em [SPEECH] ou [MUSIC] se selecionado.

USB/iPod

Conecte um dispositivo USB

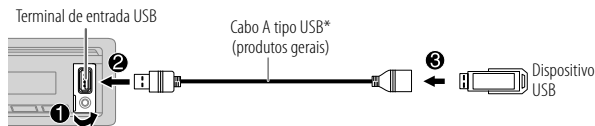

A fonte muda automaticamente para USB e a reprodução começa.

* Não deixe o cabo dentro do automóvel quando não estiver a utilizar.

Conexão de um iPod/iPhone (para KMM-BT358 / KMM-BT309)



A fonte muda automaticamente para iPod USB e a reprodução começa.

- Pode também ligar um iPod/iPhone via Bluetooth. (Página 14)

*1 KCA-iP103: Tipo de iluminação

*2 Não deixe o cabo dentro do automóvel quando não estiver a utilizar.

Operações básicas

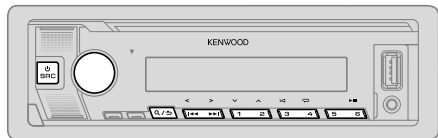

Fonte selecionável:

KMM-BT358 / KMM-BT309: USB/iPod USB ou iPod BT

KMM-BT209: USB

Para os ficheiros de áudio legíveis, consulte "Ficheiros legíveis" na página 29.

Para	No painel frontal	No telecomando
Reprodução/pausa	Prima 6 ► .	Prima ENT ► .
Retcesso/Avanço rápido	Mantenha ◀◀◀ / ▶▶▶ premido.	Mantenha ◀◀◀ / ▶▶▶ (+) premido.
Selecionar um ficheiro	Prima ◀◀◀ / ▶▶▶.	Prima ◀◀◀ / ▶▶▶ (+).
Selecionar uma pasta*	Prima 2 ^ / 1 v.	Prima #FM+/*AM-.
Reprodução repetida	Prima 4 ↻ repetidamente. [FILE REPEAT]/[FOLDER REPEAT]/[ALL REPEAT]: Ficheiro MP3/WMA/AAC/WAV/FLAC [REPEAT ONE]/[REPEAT ALL]/[REPEAT OFF]: iPod	
Reprodução aleatoria	Prima 3 ⌘ repetidamente. [FOLDER RANDOM]/[RANDOM OFF]: Ficheiro MP3/WMA/AAC/WAV/FLAC [SHUFFLE ON]/[SHUFFLE OFF]: iPod Mantenha 3 ⌘ premido para selecionar [ALL RANDOM].*	

* Isto não funciona para iPod.

Selecionar a unidade de música

Com a fonte USB selecionada, prima 5 repetidamente.

As canções armazenada na seguinte unidade serão lidas.

- Memória interna ou externa selecionada de um smartphone (Classe de armazenamento em massa).
- Unidade selecionada de um dispositivo com múltiplas unidades. (Este aparelho pode suportar um dispositivo múltiplo de até 4 unidades. No entanto, este aparelho pode demorar um pouco para ler se três ou mais cartões estiverem ligados.)

Pode também selecionar a unidade de música no menu [FUNCTION].

- 1 Prima o botão de volume para entrar no modo [FUNCTION].
- 2 Rode o botão de volume para selecionar [USB] e, em seguida, prima-0.
- 3 Rode o botão de volume para selecionar [MUSIC DRIVE] e, em seguida, prima-0.
- 4 Rode o botão de volume para selecionar [DRIVE CHANGE] e, em seguida, prima-0.
A próxima unidade ([DRIVE 1] a [DRIVE 4]) é automaticamente selecionada e a reprodução começa.
- 5 Repita os passos de 1 a 4 para selecionar as unidades seguintes.
- 6 Mantenha Q/↵ premido para sair.

Para voltar ao item de definição anterior, prima Q/↵.

Procura direta de música (com o telecomando)

- 1 Prima DIRECT.
- 2 Prima os botões numéricos para introduzir um número de ficheiro.
- 3 Prima ENT ►|| para procurar uma música.

- Para cancelar, prima ↵ ou DIRECT.
- Não disponível se a leitura aleatória estiver selecionada.
- Não aplicável para fonte iPod USB.

Selecione um ficheiro para reproduzir

De uma pasta ou lista

- 1 Prima **Q** / **↵**.
- 2 Rode o botão do volume para selecionar uma pasta/lista e, em seguida, prima-o.
- 3 Rode o botão do volume para selecionar um ficheiro e, em seguida, prima-o.
A reprodução do ficheiro selecionado começa.

Procura rápida (aplicável apenas para fonte USB)

Se tiver muitos ficheiros, pode buscar rapidamente através dos mesmos.

- 1 Prima **Q** / **↵**.
- 2 Rode o botão do volume para selecionar uma pasta/lista e, em seguida, prima-o.
- 3 Rode o botão do volume rapidamente para pesquisar a lista rapidamente.
- 4 Rode o botão do volume para selecionar um ficheiro e, em seguida, prima-o.
A reprodução do ficheiro selecionado começa.

Procura de salto (aplicável apenas para fonte iPod USB e fonte iPod BT)

Se tiver muitos ficheiros na lista selecionada, pode realizar o seguinte procedimento para procurar um ficheiro saltando através da lista a uma taxa selecionada em [SKIP SEARCH].

- 1 Prima **Q** / **↵**.
- 2 Rode o botão do volume para selecionar uma lista e, em seguida, prima-o.
- 3 Prima **⏪** / **⏩** para procurar a uma razão de procura de salto predeterminada.
 - Manter **⏪** / **⏩** premido procura a uma taxa de 10%, independentemente das definições de [SKIP SEARCH].
- 4 Rode o botão do volume para selecionar um ficheiro e, em seguida, prima-o.
A reprodução do ficheiro selecionado começa.

Definição de [SKIP SEARCH]

- 1 Prima o botão de volume para entrar no modo [FUNCTION].
- 2 Rode o botão de volume para selecionar [USB] e, em seguida, prima-o.
- 3 Rode o botão de volume para selecionar [SKIP SEARCH] e, em seguida, prima-o.
- 4 Rode o botão do volume para selecionar a taxa de procura de salto e, em seguida, prima-o.
[0.5%] (predefinição)/[1%]/[5%]/[10%]
A taxa de procura de salto é mostrada como uma percentagem do total de ficheiros.
- 5 Mantenha **Q** / **↵** premido para sair.

Procura alfabética (aplicável apenas para fonte iPod USB e fonte iPod BT)

Pode procurar um ficheiro de acordo com o primeiro carácter.

- 1 Prima **Q** / **↵**.
- 2 Rode o botão do volume para selecionar uma lista e, em seguida, prima-o.
- 3 Rode o botão do volume rapidamente para selecionar a procura de caracteres.
- 4 Rode o botão do volume para selecionar um carácter.
 - Selecione "*" para procurar um carácter diferente de A a Z, 0 a 9.
- 5 Prima **⏪** / **⏩** para mover para a posição de entrada.
 - Pode introduzir até 3 caracteres.
- 6 Prima o botão de volume para iniciar a procura.
- 7 Rode o botão do volume para selecionar um ficheiro e, em seguida, prima-o.
A reprodução do ficheiro selecionado começa.
 - Para retornar à pasta raiz/primeiro ficheiro/menu inicial, prima 5. (Não aplicável para fonte BT AUDIO.)
 - Para voltar ao item de definição anterior, prima **Q** / **↵**.
 - Para cancelar, mantenha **Q** / **↵** premido.

AUX

Pode ouvir música de um leitor de áudio portátil através da tomada de entrada auxiliar.

Preparação:

Selecione [ON] para [BUILT-IN AUX] em [SOURCE SELECT]. (Página 6)

Comece a escutar

- 1 Conecte um leitor de áudio portátil (disponível comercialmente).

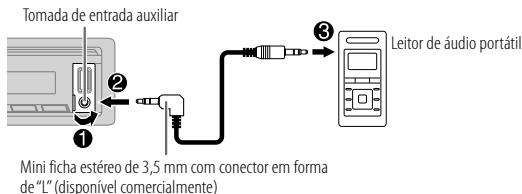

- 2 Prima \odot SRC repetidamente para seleccionar AUX.
- 3 Ligue o leitor de áudio portátil e inicie a reprodução.

Defina o nome do dispositivo externo

Enquanto escuta um leitor de áudio portátil ligado ao aparelho...

- 1 Prima o botão de volume para entrar no modo [FUNCTION].
- 2 Rode o botão de volume para seleccionar [SYSTEM] e, em seguida, prima-o.
- 3 Rode o botão de volume para seleccionar [AUX NAME SET] e, em seguida, prima-o.
- 4 Rode o botão do volume para seleccionar um item e, em seguida, prima-o. [AUX] (predefinição)/[DVD]/[PORTABLE]/[GAME]/[VIDEO]/[TV]
- 5 Mantenha \mathcal{Q} / \mathcal{S} premido para sair.

Para voltar ao item de definição anterior, prima \mathcal{Q} / \mathcal{S} .

Aplicação KENWOOD Remote

Pode controlar o recetor de automóvel KENWOOD a partir dos seguintes dispositivos utilizando a aplicação KENWOOD Remote.

KMM-BT358 / KMM-BT309: iPhone/iPod touch (via Bluetooth ou via terminal de entrada USB) ou dispositivo Android (via Bluetooth)

KMM-BT209: dispositivo Android (via Bluetooth)

- Para mais informações, visite <<https://www.kenwood.com/cs/ce/>>.

Preparação:

Instale a última versão da aplicação KENWOOD Remote no seu dispositivo antes de ligar.

Comece a utilizar a aplicação KENWOOD Remote

- 1 Inicie a aplicação KENWOOD Remote no seu dispositivo.
- 2 Ligue o seu dispositivo.
 - Para dispositivo Android:
Emparelhe o dispositivo Android com este aparelho via Bluetooth. (Página 14)
 - Para iPhone/iPod touch:
Ligue o iPhone/iPod touch ao terminal de entrada USB. (Página 9) (ou)
Emparelhe o iPhone/iPod touch com este aparelho via Bluetooth. (Página 14)
(Certifique-se de que o terminal de entrada USB não está ligado a nenhum dispositivo.)
- 3 Seleccione o dispositivo que pretende utilizar do menu [FUNCTION]. Consulte o seguinte "Definições para utilizar a aplicação KENWOOD Remote".
KMM-BT358 / KMM-BT309: Por predefinição, [ANDROID] é seleccionado. Para utilizar um iPhone/iPod touch, seleccione [YES] para [IOS].
 - **KMM-BT358 / KMM-BT309**: O indicador "R.APP" acende-se ao ligar a aplicação KENWOOD Remote.

Definições para utilizar a aplicação KENWOOD Remote

- 1 Prima o botão de volume para entrar no modo [FUNCTION].
- 2 Rode o botão do volume para seleccionar um item (página 13) e, em seguida, prima-o.

Aplicação KENWOOD Remote

- 3 Repita o passo 2 até que o item desejado seja selecionado/ativado.
- 4 Mantenha **Q**/**S** premido para sair.

Para voltar ao item de definição anterior, prima **Q**/**S**.

Predefinição: **[XX]**

[REMOTE APP]

[SELECT] Para **KMM-BT358** / **KMM-BT309**:
Selecione o dispositivo (**[IOS]** ou **[ANDROID]**) para utilizar a aplicação.

[IOS] **[YES]**: Seleciona iPhone/iPod touch para utilizar a aplicação via Bluetooth ou via terminal de entrada USB. ; **[NO]**: Cancela.

Se **[IOS]** for selecionado, selecione a fonte iPod BT (ou fonte iPod USB se o seu iPhone/iPod touch estiver ligado via terminal de entrada USB) para ativar a aplicação.

- A conectividade da aplicação será interrompida ou desligada se:
 - Pode mudar da fonte iPod BT para qualquer fonte de leitura ligada via terminal de entrada USB.
 - Pode mudar da fonte iPod USB para a fonte iPod BT.

[ANDROID] **[YES]**: Seleciona o dispositivo Android para utilizar a aplicação via Bluetooth. ; **[NO]**: Cancela.

[ANDROID LIST] Seleciona o dispositivo Android para utilizar da lista.

- **KMM-BT358** / **KMM-BT309**: Visualizado somente quando **[ANDROID]** ou **[SELECT]** está definido para **[YES]**.

[STATUS] Mostra o estado do dispositivo selecionado.
[IOS CONNECTED]: É possível utilizar a aplicação com o iPhone/iPod touch ligado via Bluetooth ou terminal de entrada USB.
[IOS NOT CONNECTED]: Não há um dispositivo iOS ligado para utilizar a aplicação.
[ANDROID CONNECTED]: É possível utilizar a aplicação com o dispositivo Android ligado via Bluetooth.
[ANDROID NOT CONNECTED]: Não há um dispositivo Android ligado para utilizar a aplicação.

Bluetooth®

- Dependendo da versão de Bluetooth, do sistema operativo e da versão do firmware do seu telemóvel, as funções Bluetooth podem não funcionar com este aparelho.
- Certifique-se de que liga a função Bluetooth do dispositivo para realizar as seguintes operações.
- As condições do sinal variam dependendo dos arredores.

Bluetooth — Conexão

Perfis Bluetooth suportados

- Perfil Mãos-Livres (HFP, da sigla em inglês Hands-Free Profile)
- Perfil de distribuição avançada de áudio (A2DP, da sigla em inglês Advanced Audio Distribution Profile)
- Perfil de controlo remoto de áudio/vídeo (AVRCP, da sigla em inglês Audio/Video Remote Control Profile)
- Perfil de porta série (SPP, da sigla em inglês Serial Port Profile)
- Perfil de acesso à lista telefónica (PBAP, da sigla em inglês Phonebook Access Profile)

Codecs de Bluetooth suportados

- Codec de banda secundária (SBC)
- Codificação avançada de áudio (AAC) (para **KMM-BT358** / **KMM-BT309**)

Conecte o microfone

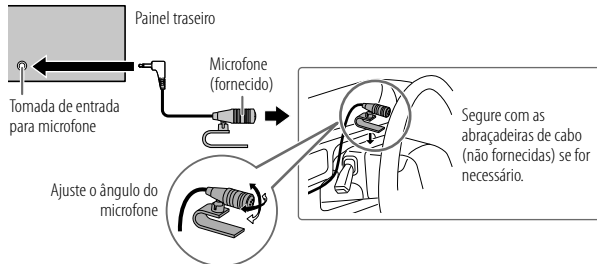

Emparelhe e ligue um dispositivo Bluetooth pela primeira vez

- 1 Prima **SRC** para ligar a alimentação do aparelho.
- 2 Busque e selecione o nome do seu recetor ("KMM-BT358"/"KMM-BT309"/"KMM-BT209") no dispositivo Bluetooth.
"PAIRING" → "PASS XXXXXX" → "Nome do dispositivo" → "PRESS" → "VOLUME KNOB" aparece no visor.
 - Para alguns dispositivos Bluetooth, pode ser necessário introduzir o número de identificação pessoal (PIN) logo após a procura.
- 3 Prima o botão do volume para iniciar o emparelhamento.
"PAIRING OK" aparece quando o emparelhamento é concluído.

Uma vez concluído o emparelhamento, a ligação Bluetooth é automaticamente estabelecida.

- **KMM-BT358 / KMM-BT309**: "BT1 CONNECTED" e/ou "BT2 CONNECTED" aparece no visor durante 2 segundos.
O indicador "B" acende-se para mostrar a intensidade da bateria e do sinal do dispositivo ligado.
 - **KMM-BT209**: O indicador "BT1" e/ou "BT2" acendem-se no visor.
- Este aparelho suporta o emparelhamento simples e seguro (SSP, da sigla em inglês Secure Simple Pairing).
 - Podem ser registados (emparelhados) até cinco dispositivos.
 - Uma vez concluído emparelhamento, o dispositivo Bluetooth permanecerá registado no aparelho, mesmo que o aparelho seja reiniciada. Para apagar o dispositivo emparelhado, consulte [DEVICE DELETE] na página 17.
 - É possível conectar um máximo de dois telefones Bluetooth e um dispositivo de áudio Bluetooth em qualquer momento. Para ligar ou desligar o dispositivo registado, consulte [PHONE SELECT] ou [AUDIO SELECT] em [BT MODE]. (Página 17)
No entanto, enquanto na fonte BT AUDIO, pode ligar até cinco dispositivos de áudio Bluetooth e mudar entre esses cinco dispositivos. (Página 18, 19)
 - Alguns dispositivos Bluetooth podem não ser automaticamente ligados à unidade após o emparelhamento. Conecte o dispositivo à unidade manualmente.
 - Consulte o manual de instruções do dispositivo Bluetooth para mais informações.

Emparelhamento automático (para **KMM-BT358 / KMM-BT309**)

Ao ligar um iPhone/iPod touch ao terminal de entrada USB, o pedido de emparelhamento (via Bluetooth) é automaticamente ativado se [AUTO PAIRING] estiver definido para [ON]. (Página 17)

Prima o botão do volume para emparelhar depois de confirmar o nome do dispositivo.

Bluetooth — Telemóvel

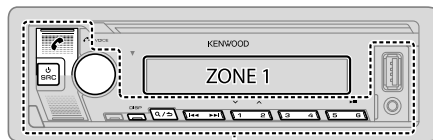

Receber uma chamada

Quando uma chamada é recebida:

















- **KMM-BT358 / KMM-BT309**: A [ZONE 2] ilumina-se em verde e pisca.
- O aparelho responde a chamada automaticamente se [AUTO ANSWER] estiver definido para um período selecionado. (Página 15)

Durante uma chamada:

- **KMM-BT358 / KMM-BT309**: A [ZONE 1] ilumina-se de acordo com as definições feitas para [DISPLAY] (página 24) e a [ZONE 2] ilumina-se em verde.
- Se desligar o aparelho ou remover o painel frontal, a função Bluetooth será desativada.

Bluetooth®

As seguintes operações podem diferir ou não estar disponíveis dependendo do telefone ligado.

Para	No painel frontal	No telecomando
Primeira chamada recebida...		
Responder uma chamada	Prima  ou o botão do volume ou um dos botões numéricos (1 a 6).	Prima  .
Rejeitar uma chamada	Prima  .	Prima  .
Termine uma chamada	Prima  .	Prima  .
Durante uma conversação na primeira chamada recebida...		
Atenda uma outra chamada recebida e retenha a chamada atual	Prima  .	Prima  .
Rejeite uma outra chamada recebida	Prima  .	Prima  .
Enquanto tiver duas chamadas ativas...		
Termine a chamada atual e ative a chamada retida	Prima  .	Prima  .
Alterne entre a chamada atual e a chamada retida	Prima  .	Prima  .
Ajustar o volume do telefone*1 [00] a [35] (Predefinição: [15])	Rode o botão do volume durante uma chamada.	Prima VOL  *2 ou VOL  durante uma chamada.
Mudar entre os modos de mãos-livres e de conversação privada*3	Prima  durante uma chamada.	(Não disponível)

*1 Este ajuste não afetará o volume de outras fontes.

*2 Mantenha VOL  premido para aumentar continuamente o volume para 15.

*3 As operações podem variar de acordo com o dispositivo Bluetooth conectado.

Melhore a qualidade da voz

Durante uma conversação no telefone...

- 1 Prima o botão de volume para entrar no modo [FUNCTION].
- 2 Rode o botão do volume para selecionar um item (consulte a seguinte tabela) e, em seguida, prima-o.
- 3 Repita o passo 2 até que o item desejado seja selecionado/ativado.
- 4 Mantenha  premido para sair.



Para voltar ao item de definição anterior, prima .

Predefinição: [XX]

[MIC GAIN]	[-10] a [+10] ([-4]): A sensibilidade do microfone aumenta à medida que o número aumenta.
[NR LEVEL]	[LEVEL -5] a [LEVEL +5] ([LEVEL 0]): Ajuste o nível de redução de ruído até que o menor ruído possível seja ouvido durante uma conversação telefónica.
[ECHO CANCEL]	[LEVEL -5] a [LEVEL +5] ([LEVEL 0]): Ajuste o tempo de atraso do cancelamento de eco até que o menor eco seja ouvido durante a conversação telefónica.

• A qualidade de chamada pode depender do telemóvel.





Faça a definição para atender uma chamada

- 1 Prima  para entrar no modo Bluetooth.
- 2 Rode o botão de volume para selecionar [SETTINGS] e, em seguida, prima-o.
- 3 Rode o botão de volume para selecionar [AUTO ANSWER] e, em seguida, prima-o.
- 4 Rode o botão do volume para selecionar o tempo (em segundos) para que o aparelho atenda a chamada automaticamente e, em seguida, prima-o. [01] a [30], ou selecione [OFF] para cancelar. (Predefinição: [OFF])
- 5 Mantenha  premido para sair.

Para voltar ao item de definição anterior, prima .







Faça uma chamada

Pode fazer uma chamada a partir do histórico de chamadas, lista telefónica ou marcando o número. A chamada por voz também é possível se o seu telemóvel tiver tal função.

- 1 Prima**  **para entrar no modo Bluetooth.**
“(Nome do primeiro dispositivo)” aparece.
 - Se houver dois telefones Bluetooth ligados, prima  novamente para mudar para o outro telefone.
“(Nome do segundo dispositivo)” aparece.
- 2 Rode o botão do volume para selecionar um item (consulte a seguinte tabela) e, em seguida, prima-o.**
- 3 Repita o passo 2 até que o item pretendido seja selecionado/ativado ou siga as instruções dadas no item selecionado.**
- 4 Mantenha**  /  **premiado para sair.**

Para voltar ao item de definição anterior, prima  / .

[CALL HISTORY]	(Aplicável somente se o telemóvel suportar PBAP.)
1	Prima o botão do volume para selecionar um nome ou número de telefone. <ul style="list-style-type: none">“I” indica chamada recebida, “O” indica chamada feita, “M” indica chamada perdida.Prima DISP para mudar a categoria de visualização (NUMBER ou NAME).“NO DATA” aparece se não houver um histórico de chamadas ou um número de chamada registado.
2	Prima o botão do volume para fazer uma chamada.

[PHONE BOOK]	(Aplicável somente se o telemóvel suportar PBAP.) 1 Rode o botão do volume rapidamente para entrar no modo de busca alfabética (se a lista telefónica tiver muitos contactos). O primeiro menu (ABCDEFGHIJK) aparece. <ul style="list-style-type: none">Para ir para o outro menu (LMNOPQRSTUUV ou WXYZ1*), prima 2  / 1 .Para selecionar a primeira letra pretendida, rode o botão do volume ou prima 1  / 1  e, em seguida, prima o botão. Selecione “1” para buscar números e selecione “*” para buscar com símbolos. 2 Rode o botão do volume para selecionar um nome e, em seguida, prima-o. 3 Rode o botão do volume para selecionar um número de telefone e, em seguida, prima o botão para chamar. <ul style="list-style-type: none">Para utilizar a lista telefónica com este aparelho, certifique-se de que permite o acesso ou transferência a partir do seu smartphone. Dependendo do telefone ligado, o processo pode ser diferente.Os contactos são classificados como: HM (casa), OF (escritório), MO (móvel), OT (outros), GE (geral)Este aparelho só pode visualizar letras sem acentos. (As letras com acento como “U” são visualizadas como “U”).
[NUMBER DIAL]	1 Rode o botão do volume para selecionar um número (0 a 9) ou carácter (*, #, +). 2 Prima 1  / 1  para mover a posição de introdução. Repita os passos 1 e 2 até introduzir o número de telefone completo. 3 Prima o botão do volume para fazer uma chamada. (com o telecomando) 1 Prima os botões numéricos (0 a 9) para introduzir o número de telefone. 2 Prima  para fazer a chamada.
[VOICE]	Fale o nome do contato que pretende chamar ou o comando de voz para controlar as funções de telefone. (Consulte também “Faça uma chamada utilizando o reconhecimento de voz” na página 17.)
[LOW]/[MID]/[FULL]	Mostra a intensidade da bateria.*
[NO SIGNAL]/[LOW]/[MID]/[MAX]	Mostra a intensidade do sinal recebido atualmente.*

* A funcionalidade depende do tipo do telefone utilizado.

Bluetooth®

■ Faça uma chamada utilizando o reconhecimento de voz

- 1 Mantenha  premido para ativar o reconhecimento por voz do telefone ligado.
 - 2 Fale o nome do contato que pretende chamar ou o comando de voz para controlar as funções de telefone.
- As funções de Reconhecimento de Voz suportadas variam com cada telefone. Consulte o manual de instruções do telefone conectado para mais detalhes.

■ Armazene um contato na memória

Pode armazenar até 6 contatos nos botões numéricos (1 a 6).

- 1 Prima  para entrar no modo Bluetooth.
- 2 Rode o botão do volume para selecionar [CALL HISTORY], [PHONE BOOK] ou [NUMBER DIAL] e, em seguida, prima-o.
- 3 Rode o botão do volume para selecionar um contato ou introduza um número de telefone.
Se um contato estiver selecionado, prima o botão do volume para mostrar o número do telefone.
- 4 Mantenha premido um dos botões numéricos (1 a 6).
"STORED" aparece quando o contato é armazenado.

Para apagar um contacto da memória predefinida, selecione [NUMBER DIAL] no passo 2, armazene um número em branco no passo 3 e prossiga com o passo 4.

■ Faça uma chamada para um número registado



- 1 Prima  para entrar no modo Bluetooth.
- 2 Prima um dos botões numéricos (1 a 6).
- 3 Prima o botão do volume para fazer uma chamada.
"NO MEMORY" aparece se não houver nenhum contacto armazenado.

■ Definições do modo Bluetooth

- 1 Prima o botão de volume para entrar no modo [FUNCTION].
- 2 Rode o botão do volume para selecionar um item (consulte a seguinte tabela) e, em seguida, prima-o.
- 3 Repita o passo 2 até que o item pretendido seja selecionado/ativado ou siga as instruções dadas no item selecionado.
- 4 Mantenha  premido para sair.

Para voltar ao item de definição anterior, prima .

Predefinição: [XX]

[BT MODE]	
[PHONE SELECT]	Seleciona o telefone ou dispositivo de áudio para conectar ou desconectar. "X" aparece na frente do nome do dispositivo quando conectado. ">" aparece na frente do dispositivo de áudio de leitura atual.
[AUDIO SELECT]	<ul style="list-style-type: none">• É possível ligar um máximo de dois telefones Bluetooth e um dispositivo de áudio Bluetooth de cada vez.
[DEVICE DELETE]	<ol style="list-style-type: none">1 Rode o botão do volume para selecionar um dispositivo para apagar e, em seguida, prima-o.2 Rode o botão do volume para selecionar [YES] ou [NO] e, em seguida, prima-o.
[PIN CODE EDIT] (0000)	Muda o código PIN (até 6 dígitos). <ol style="list-style-type: none">1 Rode o botão do volume para selecionar um número.2 Prima  /  para mover a posição de introdução. Repita os passos 1 e 2 até introduzir o código PIN completo.3 Prima o botão do volume para confirmar.
[RECONNECT]	[ON]: O aparelho é ligado de novo automaticamente quando o último dispositivo Bluetooth ligado voltar para dentro do alcance de conexão. ; [OFF]: Cancela.
[AUTO PAIRING]	Para KMM-BT358 / KMM-BT309 : [ON]: O aparelho é automaticamente emparelhado com o dispositivo Bluetooth suportado (iPhone/iPod touch) após a sua conexão através do terminal de entrada USB. Dependendo do sistema operativo do dispositivo conectado, esta função pode não funcionar. ; [OFF]: Cancela.

Bluetooth®

[INITIALIZE]

[YES]: Inicializa todas as definições Bluetooth (incluindo o emparelhamento armazenado, lista telefónica, etc.); [NO]: Cancela.

Modo de teste de Bluetooth

Pode verificar a conectividade do perfil suportado entre o dispositivo Bluetooth e o aparelho.

• Certifique-se de que não há um dispositivo Bluetooth conectado.

- 1 Mantenha  premido.**
"PLEASE PAIR YOUR PHONE PIN 0000" aparece no visor.
- 2 Busque e selecione o nome do seu recetor ("KMM-BT358"/"KMM-BT309"/"KMM-BT209") no dispositivo Bluetooth.**
- 3 Opere o dispositivo Bluetooth para confirmar o emparelhamento.**
"TESTING" começa a piscar no visor.

O resultado da conectividade (OK ou NG) aparece após o teste.

PAIRING: Estado do emparelhamento

HF CNT: Compatibilidade com o perfil Mãos-Livres (HFP, da sigla em inglês Hands-Free Profile)

AUD CNT: Compatibilidade com o perfil de distribuição avançada de áudio (A2DP, da sigla em inglês Advanced Audio Distribution Profile)

PB DL: Compatibilidade com o perfil de acesso à lista telefónica (PBAP, da sigla em inglês Phonebook Access Profile)

Para cancelar o modo de teste, mantenha  premido para desligar o aparelho.



Bluetooth — Áudio

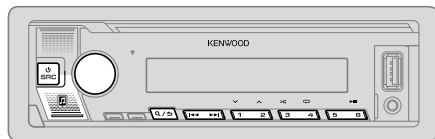











- As operações e as indicações no visor diferem de acordo com a sua disponibilidade no dispositivo conectado.
- Dependendo do dispositivo ligado, alguns recursos podem não funcionar com o seu dispositivo.





Enquanto na fonte BT AUDIO, pode ligar até cinco dispositivos de áudio Bluetooth e mudar entre esses cinco dispositivos.

Ouçã o leitor de áudio via Bluetooth

- 1 Prima  repetidamente (ou prima SRC no telecomando) para selecionar BT AUDIO.**
 - Premir  seleciona BT AUDIO diretamente.
- 2 Opere o leitor de áudio via Bluetooth para iniciar a reprodução.**

Para	No painel frontal	No telecomando
Reprodução/pausa	Prima 6  .	Prima ENT  .
Selecionar um grupo ou pasta	Prima 2  / 1  .	Prima #FM+/*AM-.
Saltar para trás/para a frente	Prima 1  /  .	Prima 1  /  (+).
Retrocesso/Avanço rápido	Mantenha  /  premido.	Mantenha  /  (+) premido.

Bluetooth®

Para	No painel frontal
Reprodução repetida	Prima 4  repetidamente. [ALL REPEAT], [FILE REPEAT], [GROUP REPEAT], [REPEAT OFF]
Reprodução aleatoria	Mantenha 3  premido para selecionar [ALL RANDOM] ou [GROUP RANDOM]. • Prima 3  para selecionar [RANDOM OFF].
Selecione um ficheiro de uma pasta/lista	Consulte “Selecione um ficheiro para reproduzir” na página 11.
Mudar entre dispositivos de áudio Bluetooth ligados	Prima 5. (Premir a tecla “Play” no próprio dispositivo ligado também causa a mudança da saída do som do dispositivo.)

Audição de iPod/iPhone via Bluetooth (para KMM-BT358 / KMM-BT309)



Pode ouvir canções no iPod/iPhone via Bluetooth neste aparelho.

Prima  SRC repetidamente para selecionar iPod BT.



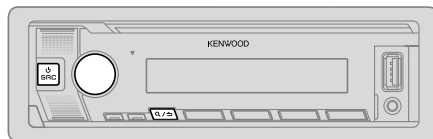

- Pode operar o iPod/iPhone da mesma maneira que o iPod/iPhone via terminal de entrada USB. (Página 9)
- Se ligar um iPod/iPhone ao terminal de entrada USB enquanto estiver a ouvir a fonte iPod BT, a fonte mudará automaticamente para fonte iPod USB. Prima  SRC para selecionar a fonte iPod BT se o dispositivo ainda estiver ligado via Bluetooth.

Ajustes do áudio



- 1 Prima o botão de volume para entrar no modo [FUNCTION].
- 2 Rode o botão de volume para selecionar um item (consulte a seguinte tabela) e, em seguida, prima-o.
- 3 Repita o passo 2 até que o item desejado seja selecionado/ativado.
- 4 Mantenha  /  premido para sair.

(ou com o telecomando)

- 1 Prima AUD para selecionar [AUDIO CONTROL].
- 2 Prima  /  para selecionar um item e, em seguida, prima ENT  .

Para voltar ao item de definição anterior, prima  / .

Predefinição: [XX]

[AUDIO CONTROL]	
[SUB-W LEVEL]	[LEVEL -50] a [LEVEL +10] ([LEVEL 0]): Ajusta o nível de saída do subwoofer.
[EASY EQ]	Ajuste as suas próprias definições de som. <ul style="list-style-type: none">• As definições são armazenadas em [USER] em [PRESET EQ].• As definições feitas podem afetar as definições atuais de [MANUAL EQ].
[SW]:	[LEVEL -50] a [LEVEL +10] (Predefinição: [LEVEL 0])
[BASS]:	[LEVEL -9] a [LEVEL +9] [LEVEL 0]
[MID]:	[LEVEL -9] a [LEVEL +9] [LEVEL 0]
[TRE]:	[LEVEL -9] a [LEVEL +9] [LEVEL 0]

Ajustes do áudio

[MANUAL EQ]	<p>Ajusta suas próprias definições de som para cada fonte.</p> <ul style="list-style-type: none"> As definições são armazenadas em [USER] em [PRESET EQ]. As definições feitas podem afetar as definições atuais de [EASY EQ]. 	
[62.5HZ]	[LEVEL]	[LEVEL -9] a [LEVEL +9] ([LEVEL 0]): Ajusta o nível a memorizar para cada fonte. (Antes de fazer um ajuste, selecione a fonte que deseja ajustar.)
	[BASS EXTEND]	[ON]: Ativa os graves expandidos. ; [OFF]: Cancela.
[100HZ]/[160HZ]/ [250HZ]/[400HZ]/ [630HZ]/[1KHZ]/ [1.6KHZ]/[2.5KHZ]/ [4KHZ]/[6.3KHZ]/ [10KHZ]/[16KHZ]	[LEVEL -9] a [LEVEL +9] ([LEVEL 0]):	Ajusta o nível a memorizar para cada fonte. (Antes de fazer um ajuste, selecione a fonte que deseja ajustar.)
[Q FACTOR]	[1.35]/[1.50]/[2.00]:	Ajusta o fator de qualidade.
[PRESET EQ]	[NATURAL]/[ROCK]/[POPS]/[EASY]/[TOP40]/[JAZZ]/[POWERFUL]/[USER]:	Seleciona um equalizador predefinido adequado ao gênero musical.
		<ul style="list-style-type: none"> Quando a demonstração de visualização estiver ativada ([ON] é inicialmente selecionado, página 25), [ROCK] é automaticamente selecionado como [PRESET EQ]. <ul style="list-style-type: none"> Se definir [DEMO MODE] para [OFF] (página 25), [NATURAL] é selecionado como a predefinição para [PRESET EQ]. (Selecione [USER] para utilizar as definições feitas em [EASY EQ] ou [MANUAL EQ].)
[BASS BOOST]	[LV1] a [LV5]:	Seleciona o nível de reforço dos graves preferido. ; [OFF]: Cancela.
[LOUDNESS]	[LV1]/[LV2]:	Seleciona o seu reforço preferido das frequências baixas ou altas para produzir um som equilibrado com um volume baixo. ; [OFF]: Cancela.
[SUBWOOFER SET]	[ON]:	Ativa a saída do subwoofer. ; [OFF]: Cancela.
[FADER]		(Não aplicável se o cruzamento de 3 vias estiver selecionado.) (Página 7) [R15] a [F15] ([Q]): Ajuste o balanço de saída dos altifalantes frontal e traseiro.
[BALANCE]	[L15] a [R15] ([Q]):	Ajusta o balanço de saída dos altifalantes esquerdo e direito.
[VOLUME OFFSET]	[-15] a [+6] ([O]):	Predefina o nível do volume inicial de cada fonte em comparação com o nível do volume FM. (Selecione a fonte que deseja ajustar antes de efetuar o ajuste.)
[SOUND EFFECT]		
[SOUND RECNSTR]	(Não aplicável para fonte RADIO e fonte AUX.)	[ON]: Cria um som realístico compensando os componentes de alta frequência e restaurando o tempo de subida da forma de onda que são perdidos na compressão de dados de áudio. ; [OFF]: Cancela.
[SPACE ENHANCE]	(Não aplicável para fonte RADIO.)	[SML]/[MED]/[LRG]: Melhora virtualmente o espaço sonoro. ; [OFF]: Cancela.
[SND REALIZER]	[LV1]/[LV2]/[LV3]:	Deixa o som mais realístico virtualmente. ; [OFF]: Cancela.
[STAGE EQ]	[LOW]/[MID]/[HI]:	Ajusta virtualmente a posição do som ouvida desde os altifalantes. ; [OFF]: Cancela.
[DRIVE EQ]	[ON]:	Realça a frequência para reduzir o ruído ouvido do lado de fora do veículo ou o ruído de rolamento do pneu. ; [OFF]: Cancela.
[SPEAKER SIZE]		Dependendo do tipo de cruzamento selecionado (consulte "Altere o tipo de cruzamento" na página 7), o item de definição de cruzamento de 2 vias ou de cruzamento de 3 vias será visualizado. (Consulte "Definições de cruzamento" na página 21.) Por predefinição, o tipo de cruzamento de 2 vias é selecionado.
[X' OVER]		
[DTA SETTINGS]		Para as definições, consulte "Definições de alinhamento de tempo digital" na página 22.
[CAR SETTINGS]		
		<ul style="list-style-type: none"> KMM-BT209: Para cruzamento de 2 vias: [SUB-W LEVEL]/[SUBWOOFER SET] só é selecionável se [SWITCH PREOUT] estiver definido para [SUB-W]. (Página 6) [SUB-W LEVEL] só é selecionável se [SUBWOOFER SET] estiver definido para [ON].

Ajustes do áudio

Definições de cruzamento

A seguir estão os itens de definição disponíveis para o cruzamento de 2 vias e cruzamento de 3 vias.

SPEAKER SIZE

Seleciona de acordo com o tamanho dos altifalantes ligados para um desempenho ótimo.

- As definições da frequência e da curva são automaticamente feitas para o cruzamento do altifalante selecionado.
- Se **[NONE]** for selecionado para o seguinte altifalante em **[SPEAKER SIZE]**, a definição **[X' OVER]** do altifalante selecionado não estará disponível.
 - Cruzamento de 2 vias: **[TWEETER]** de **[FRONT]/[REAR]/[SUBWOOFER]**
 - Cruzamento de 3 vias: **[WOOFER]**

X' OVER (cruzamento)

- [FRQ]/[F-HPF FRQ]/[R-HPF FRQ]/[SW LPF FRQ]/[HPF FRQ]/[LPF FRQ]**: Ajusta a frequência de cruzamento para os altifalantes selecionados (filtro passa-alto ou filtro passa-baixo).
Se **[THROUGH]** for selecionado, todos os sinais serão enviados para os altifalantes selecionados.
- [SLOPE]/[F-HPF SLOPE]/[R-HPF SLOPE]/[SW LPF SLOPE]/[HPF SLOPE]/[LPF SLOPE]**: Ajusta a curva de cruzamento.
Selecionável apenas se uma definição diferente de **[THROUGH]** estiver selecionada para a frequência de cruzamento.
- [SW LPF PHASE]/[PHASE]**: Seleciona a fase da saída do altifalante para ficar em linha com a saída de outro altifalante.
- [GAIN LEFT]/[GAIN RIGHT]/[F-HPF GAIN]/[R-HPF GAIN]/[SW LPF GAIN]/[GAIN]**: Ajusta o volume da saída do altifalante selecionado.

Itens de definição de cruzamento de 2 vias

[SPEAKER SIZE]		
[FRONT]	[SIZE]	[8CM]/[10CM]/[12CM]/[13CM]/[16CM]/[17CM]/[18CM]/[4×6]/[5×7]/[6×8]/[6×9]/[7×10]
	[TWEETER]	[SMALL]/[MIDDLE]/[LARGE]/[NONE] (não ligado)
[REAR]		[8CM]/[10CM]/[12CM]/[13CM]/[16CM]/[17CM]/[18CM]/[4×6]/[5×7]/[6×8]/[6×9]/[7×10]/[NONE] (não ligado)
[SUBWOOFER]		[16CM]/[20CM]/[25CM]/[30CM]/[38CM OVER]/[NONE] (não ligado)
[X' OVER]		
[TWEETER]	[FRQ]	[1KHZ]/[1.6KHZ]/[2.5KHZ]/[4KHZ]/[5KHZ]/[6.3KHZ]/[8KHZ]/[10KHZ]/[12.5KHZ]
	[GAIN LEFT]	[−8] a [0]
	[GAIN RIGHT]	[−8] a [0]
[FRONT HPF]	[F-HPF FRQ]	[30HZ]/[40HZ]/[50HZ]/[60HZ]/[70HZ]/[80HZ]/[90HZ]/[100HZ]/[120HZ]/[150HZ]/[180HZ]/[220HZ]/[250HZ]/[THROUGH]
	[F-HPF SLOPE]	[−6DB]/[−12DB]/[−18DB]/[−24DB]
	[F-HPF GAIN]	[−8] a [0]
[REAR HPF]	[R-HPF FRQ]	
	[R-HPF SLOPE]	Configure as definições para os altifalantes traseiros de maneira similar a dos altifalantes frontais.
	[R-HPF GAIN]	

Ajustes do áudio

[SUBWOOFER LPF]	[SW LPF FRQ]	[30HZ]/[40HZ]/[50HZ]/[60HZ]/[70HZ]/[80HZ]/[90HZ]/[100HZ]/[120HZ]/[150HZ]/[180HZ]/[220HZ]/[250HZ]/[THROUGH]
	[SW LPF SLOPE]	[−6DB]/[−12DB]/[−18DB]/[−24DB]
	[SW LPF PHASE]	[REVERSE] (180°)/[NORMAL] (0°)
	[SW LPF GAIN]	[−8] a [0]

- **KMM-BT209**: Só é possível selecionar [SUBWOOFER] de [SPEAKER SIZE] e [SUBWOOFER LPF] de [X'OVER] quando [SWITCH PREOUT] estiver definido para [SUB-W] (página 6) e [SUBWOOFER SET] estiver definido para [ON] (página 20).
- **KMM-BT358 / KMM-BT309**: Só é possível selecionar [SUBWOOFER] de [SPEAKER SIZE] e [SUBWOOFER LPF] de [X'OVER] quando [SUBWOOFER SET] estiver definido para [ON]. (Página 20)

Itens de definição de cruzamento de 3 vias

[SPEAKER SIZE]		
[TWEETER]	[SMALL]/[MIDDLE]/[LARGE]	
[MID RANGE]	[8CM]/[10CM]/[12CM]/[13CM]/[16CM]/[17CM]/[18CM]/[4×6]/[5×7]/[6×8]/[6×9]	
[WOOFER]	[16CM]/[20CM]/[25CM]/[30CM]/[38CM OVER]/[NONE] (não ligado)	
[X'OVER]		
[TWEETER]	[HPF FRQ]	[1KHZ]/[1.6KHZ]/[2.5KHZ]/[4KHZ]/[5KHZ]/[6.3KHZ]/[8KHZ]/[10KHZ]/[12.5KHZ]
	[SLOPE]	[−6DB]/[−12DB]
	[PHASE]	[REVERSE] (180°)/[NORMAL] (0°)
	[GAIN]	[−8] a [0]

[MID RANGE]	[HPF FRQ]	[30HZ]/[40HZ]/[50HZ]/[60HZ]/[70HZ]/[80HZ]/[90HZ]/[100HZ]/[120HZ]/[150HZ]/[180HZ]/[220HZ]/[250HZ]/[THROUGH]
	[HPF SLOPE]	[−6DB]/[−12DB]
	[LPF FRQ]	[1KHZ]/[1.6KHZ]/[2.5KHZ]/[4KHZ]/[5KHZ]/[6.3KHZ]/[8KHZ]/[10KHZ]/[12.5KHZ]/[THROUGH]
	[LPF SLOPE]	[−6DB]/[−12DB]
	[PHASE]	[REVERSE] (180°)/[NORMAL] (0°)
	[GAIN]	[−8] a [0]
[WOOFER]	[LPF FRQ]	[30HZ]/[40HZ]/[50HZ]/[60HZ]/[70HZ]/[80HZ]/[90HZ]/[100HZ]/[120HZ]/[150HZ]/[180HZ]/[220HZ]/[250HZ]/[THROUGH]
	[SLOPE]	[−6DB]/[−12DB]
	[PHASE]	[REVERSE] (180°)/[NORMAL] (0°)
	[GAIN]	[−8] a [0]

- Só é possível selecionar [WOOFER] de [SPEAKER SIZE] e [WOOFER] de [X'OVER] quando [SUBWOOFER SET] estiver definido para [ON]. (Página 20)

Definições de alinhamento de tempo digital

O alinhamento de tempo digital define o tempo de atraso da saída do altifalante para criar um ambiente mais adequado para o seu veículo.

- Para mais informações, consulte "Determinação automática do tempo de atraso" na página 23.

Ajustes do áudio

[DTA SETTINGS]	
[POSITION]	Seleciona a sua posição de audição (ponto de referência). [ALL] : Sem compensação ; [FRONT RIGHT] : Assento dianteiro direito ; [FRONT LEFT] : Assento dianteiro esquerdo ; [FRONT ALL] : Assentos dianteiros • [FRONT ALL] só é visualizado quando [2-WAY X'OVER] está selecionado. (Página 7)
[DISTANCE]	[0CM] a [610CM] : Ajuste fino da distância para compensação. (Antes de fazer um ajuste, selecione o altifalante que deseja ajustar.)
[GAIN]	[-8DB] a [0DB] : Ajuste fino do volume da saída do altifalante selecionado. (Antes de fazer um ajuste, selecione o altifalante que deseja ajustar.)
[DTA RESET]	[YES] : Restaura as definições ([DISTANCE] e [GAIN]) da opção [POSITION] selecionada para predefinição. ; [NO] : Cancela.
[CAR SETTINGS]	
[CAR TYPE]	Identifique o tipo de seu veículo e a localização dos altifalantes traseiro para fazer o ajuste para [DTA SETTINGS] .
[R-SP LOCATION]	Seleciona a localização dos altifalantes traseiros em seu veículo para calcular a distância mais longa desde a posição de audição selecionada (ponto de referência). • [DOOR]/[REAR DECK] : Selecionável apenas quando [CAR TYPE] está selecionado como [OFF] , [COMPACT] , [FULL SIZE CAR] , [WAGON] ou [SUV] . • [2ND ROW]/[3RD ROW] : Selecionável apenas quando [CAR TYPE] está selecionado como [MINIVAN] ou [MINIVAN(LONG)] .

- Antes de fazer um ajuste para **[DISTANCE]** e **[GAIN]** de **[DTA SETTINGS]**, selecione o altifalante que deseja ajustar:

Quando o cruzamento de 2 vias estiver selecionado:

- [FRONT LEFT]/[FRONT RIGHT]/[REAR LEFT]/[REAR RIGHT]/[SUBWOOFER]**
– Pode selecionar apenas **[REAR LEFT]**, **[REAR RIGHT]** e **[SUBWOOFER]** se uma definição diferente de **[NONE]** for selecionada para **[REAR]** e **[SUBWOOFER]** de **[SPEAKER SIZE]**. (Página 21)

- **KMM-BT209**: **[SUBWOOFER]** fica selecionável apenas se **[SWITCH PREOUT]** estiver definido para **[SUB-W]** (página 6) e **[SUBWOOFER SET]** estiver definido para **[ON]** (página 20).

Quando o cruzamento de 3 vias estiver selecionado:

- [TWEETER LEFT]/[TWEETER RIGHT]/[MID LEFT]/[MID RIGHT]/[WOOFER]**
– Pode selecionar apenas **[WOOFER]** se uma definição diferente de **[NONE]** for selecionada para **[WOOFER]** de **[SPEAKER SIZE]**. (Página 22)
- **[R-SP LOCATION]** de **[CAR SETTINGS]** é selecionável apenas se:
 - O cruzamento de 2 vias estiver selecionado. (Página 7)
 - Uma definição diferente de **[NONE]** estiver selecionada para **[REAR]** de **[SPEAKER SIZE]**. (Página 21)

Determinação automática do tempo de atraso

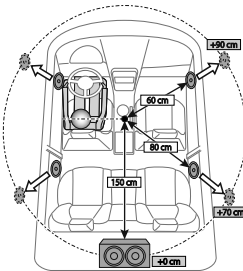

Se especificar a distância desde a posição de audição atualmente definida para cada altifalante, o tempo de atraso será automaticamente calculado.

- 1 Defina **[POSITION]** e determine a posição de audição como o ponto de referência (o ponto de referência para **[FRONT ALL]** será o centro entre a direita e esquerda nos assentos dianteiros).
- 2 Meça as distâncias desde o ponto de referência até aos altifalantes.
- 3 Calcule a distância entre o altifalante mais distante (subwoofer na ilustração) e os outros altifalantes.
- 4 Defina o item **[DISTANCE]** calculado no passo 3 para altifalantes individuais.
- 5 Ajuste **[GAIN]** para altifalantes individuais.

Exemplo: Quando **[FRONT ALL]** é selecionado como a posição de audição.

Ajustes de exibição

Identificação de zona para definições da cor e definições do brilho

KMM-BT358

KMM-BT309

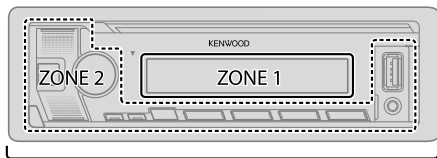

ALL ZONE

Identificação de zona para definições do brilho

KMM-BT209

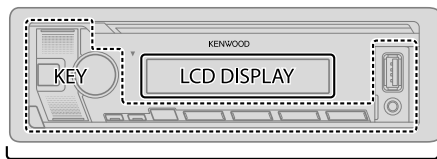

ALL ZONE

Defina o regulador de luminosidade

Mantenha DISP premido para ativar ou desativar o regulador de luminosidade.

- Depois de manter este botão premido, a definição [DIMMER] será substituída.

Altere as definições de visualização

- 1 Prima o botão de volume para entrar no modo [FUNCTION].
- 2 Rode o botão de volume para selecionar um item (consulte a seguinte tabela) e, em seguida, prima-o.
- 3 Repita o passo 2 até que o item pretendido seja selecionado/ativado ou siga as instruções dadas no item selecionado.
- 4 Mantenha Q/↵ premido para sair.

Para voltar ao item de definição anterior, prima Q/↵.

Predefinição: [XX]

[DISPLAY]

[COLOR SELECT]

Para **KMM-BT358** / **KMM-BT309**:

Selecione as cores de iluminação para [ALL ZONE], [ZONE 1] e [ZONE 2] separadamente.

- 1 Selecione uma zona. (Veja a ilustração na coluna esquerda.)
- 2 Selecione uma cor predefinida para a zona selecionada. (Página 25)
Predefinição: [VARIABLE SCAN]

Para criar a sua própria cor, selecione [CUSTOM R/G/B]. A cor criada pode ser armazenada em [CUSTOM R/G/B].

- 1 Prima o botão de volume para entrar no ajuste detalhado de cor.
- 2 Prima ◀◀/▶▶ para selecionar a cor ([R]/[G]/[B]) para ajustar.
- 3 Rode o botão de volume para ajustar o nível ([0] a [9]) e, em seguida, prima-o.

[DIMMER]

Escureça a iluminação.

[ON]: O regulador de luminosidade é ativado.

[OFF]: O regulador de luminosidade é desativado.

[DIMMER TIME]: Defina o tempo para ligar e para desligar o regulador de luminosidade.

- 1 Rode o botão de volume para ajustar a hora [ON] e, em seguida, prima-o.
- 2 Rode o botão de volume para ajustar a hora [OFF] e, em seguida, prima-o.
Predefinição: [ON]: [18:00] ; [OFF]: [6:00]

Ajustes de exibição

[BRIGHTNESS]	Defina o brilho para o dia e noite separadamente. 1 [DAY]/[NIGHT]: Selecciona dia ou noite. 2 Selecciona uma zona. (Veja a ilustração na página 24.) 3 [LVL00] a [LVL31]: Defina o nível do brilho.
[TEXT SCROLL]	[ONCE]: Desloca a informação no visor uma vez.; [AUTO]: Repete o deslocamento em intervalos de 5 segundos.; [OFF]: Cancela.
[LEVEL METER]	Para KMM-BT358 / KMM-BT309 : [ON]: Mostra o medidor de nível no visor (como mostrado abaixo).; [OFF]: Cancela.  Medidor de nível
[CLOCK]	
[CLOCK DISPLAY]	[ON]: A hora do relógio é apresentada no visor mesmo quando o aparelho está desligado.; [OFF]: Cancela.
[DEMO MODE]	[ON]: Ativa automaticamente a demonstração de visualização se nenhuma operação for realizada dentro de aproximadamente 15 segundos.; [OFF]: Desativa.

Cor predefinida:

[INITIAL COLOR]/[VARIABLE SCAN]/[CUSTOM R/G/B]/[RED1]/[RED2]/[RED3]/[PURPLE1]/[PURPLE2]/[PURPLE3]/[PURPLE4]/[BLUE1]/[BLUE2]/[BLUE3]/[SKYBLUE1]/[SKYBLUE2]/[LIGHTBLUE]/[AQUA1]/[AQUA2]/[GREEN1]/[GREEN2]/[GREEN3]/[YELLOWGREEN1]/[YELLOWGREEN2]/[YELLOW]/[ORANGE1]/[ORANGE2]/[ORANGERED]

Instalação/Conexão

Esta secção é para o instalador profissional.
Para o propósito de segurança, encarregue as ligações e a montagem a profissionais. Consulte o revendedor de áudio para automóveis.

⚠ AVISO

- Este aparelho só pode ser utilizado com um fornecimento de energia de CC de 12 V, com terra negativa.
- Desconecte o terminal negativo da bateria antes de efetuar as conexões e montagem.
- Não conecte o fio da bateria (amarelo) e o fio da ignição (vermelho) ao chassis do automóvel ou fio terra (preto) para prevenir um curto-circuito.
- Para evitar um curto-circuito:
 - Isolar os fios não ligados com uma fita de vinilo.
 - Certifique-se de aterrar este aparelho ao chassis do automóvel de novo após a instalação.
 - Segure os fios com braçadeiras de cabo e enrole a fita de vinilo em torno dos fios que entrem em contacto com partes metálicas para proteger os fios.

⚠ CUIDADO

- Instale este aparelho na consola do seu automóvel. Não toque nas partes de metal deste aparelho durante e logo após a utilização do aparelho. As partes de metal, tal como o dissipador de calor e a caixa ficam muito quentes.
- Não conecte os fios \ominus dos altifalantes ao chassis do automóvel ou fio terra (preto), nem os conecte em paralelo.
- Monte o aparelho num ângulo inferior a 30°.
- Se a cablagem do seu automóvel não tiver um terminal de ignição, ligue o fio de ignição (vermelho) ao terminal na caixa de fusíveis do automóvel que forneça uma energia de CC de 12 V e que seja ligado e desligado pela chave de ignição.
- Mantenha todos os cabos longe das partes metálicas de dissipação de calor.
- Depois que o aparelho tiver sido instalado, verifique se as lâmpadas de stop, os pisca-piscas, os limpa para-brisas, etc. do automóvel estão funcionando corretamente.
- Se o fusível queimar-se, primeiro certifique-se de que os fios não estão em contato com o chassis do automóvel e, em seguida, substitua o fusível por um novo com a mesma capacidade.

Instalação/Conexão

Lista de peças para instalação

(A) Painel frontal (×1)



(B) Placa de guarnição (×1)



(C) Manga de montagem (×1)

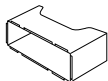

(D) Cablagem (×1)

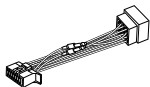

(E) Chave de extração (×2)



Processo básico

- 1 Retire a chave do interruptor de ignição e, em seguida, desconecte o terminal \ominus da bateria do automóvel.
- 2 Conecte os fios adequadamente.
Consulte "Ligação da cablagem" na página 28.
- 3 Instale o aparelho no seu automóvel.
Consulte o seguinte "Instalação do aparelho (montagem no tablier)".
- 4 Conecte o terminal \ominus da bateria do automóvel.
- 5 Prima \odot SRC para ligar o aparelho.
- 6 Retire o painel frontal e reinicie o aparelho dentro de 5 segundos. (Página 4)

Instalação do aparelho (montagem no tablier)

1

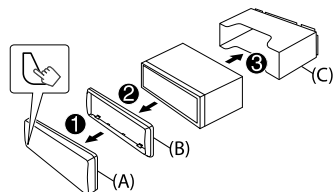

2

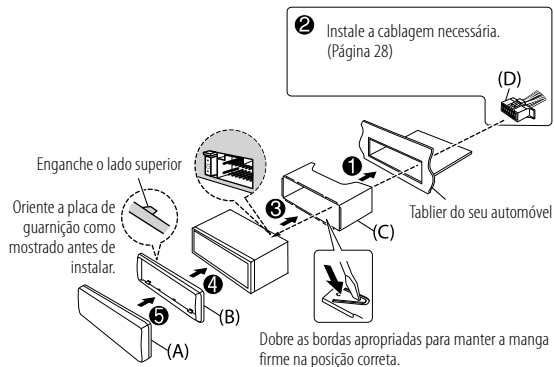

Instalação/Conexão

Remoção do aparelho

- 1 Destaque o painel frontal.
- 2 Retire a placa de guarnição.
- 3 Insira as chaves de extração profundamente nas aberturas em cada lado e, em seguida, siga as setas mostradas na ilustração.

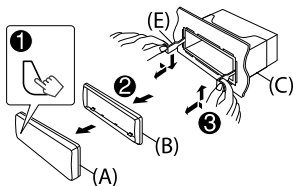

Ligação de componentes externos

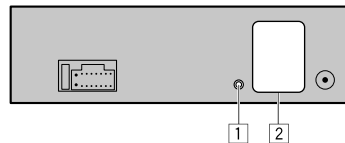

Não Parte

- 1 Tomada de entrada para microfone (página 13)
- 2 Terminais de saída (Consulte o seguinte "Ligação de amplificadores externos através dos terminais de saída".)

Ligação de amplificadores externos através dos terminais de saída

Ao ligar um amplificador externo aos terminais de saída deste aparelho, ligue com firmeza o fio de terra do amplificador ao chassis do automóvel para evitar danos ao aparelho.

Modelo	Terminais de saída	Cruzamento de 2 vias	Cruzamento de 3 vias
KMM-BT358 KMM-BT309		REAR: Saída traseira	Saída de tweeter
		FRONT: Saída dianteira	Saída de mid range
		SW: Saída de subwoofer	Saída de woofer
KMM-BT209		REAR/SW: Saída traseira/subwoofer	Saída de woofer

Instalação/Conexão

Ligação da cablagem

Se o seu carro não tiver um terminal ISO:

Recomendamos a instalação do aparelho com uma cablagem personalizada disponível no comércio, específica para o seu veículo, e para a sua segurança, certifique-se de solicitar este trabalho a profissionais. Consulte o seu revendedor de áudio para automóveis.

Conexão dos conectores ISO em alguns automóveis VW/Audi ou Opel (Vauxhall)

Podem precisar modificar a cablagem fornecida como mostrado abaixo.

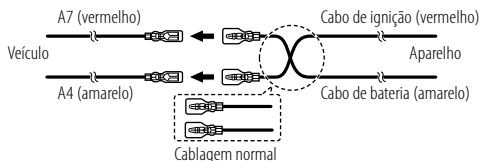

Pino	Cor e função (para conectores ISO)
A4	Amarelo : Bateria
A5	Azul/Branco*1 : Controlo de energia
A7	Vermelho : Ignição (ACC)
A8	Preto : Conexão terra (massa)
B1	Roxo ⊕ : Altifalante traseiro (direito)
B2	Roxo/preto ⊖ : Para cruzamento de 3 vias: Tweeter (direito)
B3	Cinza ⊕ : Altifalante frontal (direito)
B4	Cinza/preto ⊖ : Para cruzamento de 3 vias: Altifalante Mid range (direito)
B5	Branco ⊕ : Altifalante frontal (esquerdo)
B6	Branco/preto ⊖ : Para cruzamento de 3 vias: Altifalante Mid range (esquerdo)
B7	Verde ⊕ : Altifalante traseiro (esquerdo)
B8	Verde/preto ⊖ : Para cruzamento de 3 vias: Tweeter (esquerdo)

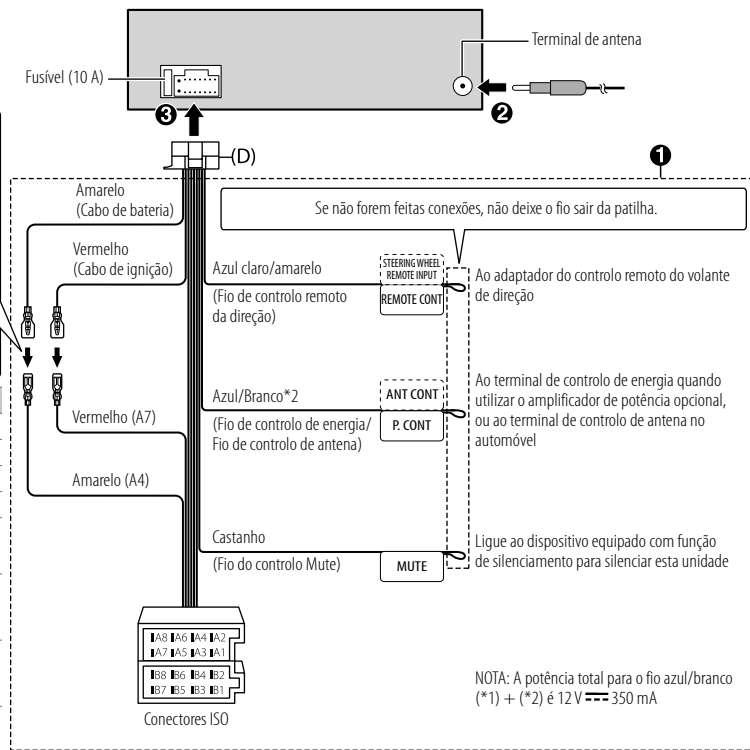

NOTA: A potência total para o fio azul/branco (*1) + (*2) é 12 V \equiv 350 mA

Referências

Manutenção

Para limpar o aparelho

Limpe a sujidade do painel frontal com um pano macio ou de silicone seco.

Limpeza do conector

Remova o painel frontal e limpe o conector gentilmente com uma mecha de algodão. Tome cuidado para não danificar o conector.



Conector (no lado inverso do painel frontal)

Mais informações

Para: — Atualizações mais recentes do firmware e lista mais recente dos itens compatíveis
— Aplicação original da KENWOOD
— Quaisquer outras informações recentes

Visite <<https://www.kenwood.com/cs/ce/>>.

Ficheiros legíveis

• Dispositivo USB de classe de armazenamento em massa:

Ficheiros de áudio legíveis:

KMM-BT358 / KMM-BT309: MP3 (.mp3), WMA (.wma), AAC (.aac), AAC (.m4a), WAV (.wav), FLAC (.flac)

KMM-BT209: MP3 (.mp3), WMA (.wma), WAV (.wav), FLAC (.flac)

Sistemas de ficheiros legíveis: FAT12, FAT16, FAT32

Mesmo que os ficheiros de áudio satisfaçam as normas listadas acima, a reprodução pode não ser possível dependendo dos tipos ou condições do suporte ou dispositivos.

• Para informações detalhadas e notas sobre os ficheiros de áudio que podem ser reproduzidos, visite <<https://www.kenwood.com/cs/ce/audiofile/>>.

Sobre dispositivos USB

- Não é possível conectar um dispositivo USB através de um concentrador USB.
- Conexão dum cabo cujo comprimento total seja mais longo que 5 m pode resultar numa leitura anormal.
- Este aparelho não reconhece um dispositivo USB com uma voltagem diferente de 5 V e com mais do que 1,5 A.

Sobre iPod/iPhone

- Made for
 - iPod touch (6th generation)
 - iPhone 5S, 6, 6 Plus, 6S, 6S Plus, SE, 7, 7 Plus, 8, 8 Plus, X, XS, XS MAX, XR, 11, 11 Pro, 11 Pro MAX, SE (2nd generation), 12, 12 Mini, 12 Pro, 12 Pro MAX
- A ordem das canções visualizada no menu de seleção deste aparelho pode diferir da ordem que aparece no iPod/iPhone.
- Dependendo da versão do sistema operativo do iPod/iPhone, algumas funções podem não funcionar neste aparelho.

Referências

Mudar a informação no visor

Para **KMM-BT358** / **KMM-BT309**:

Cada vez que premir DISP, a informação no visor mudará.

- Se não houver informação disponível ou gravada, aparecerá "NO TEXT"; "NO INFO" ou outra informação (por ex., nome da estação) ou o visor ficará em branco.

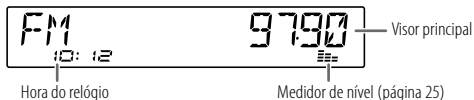

Para **KMM-BT209**:

Cada vez que premir DISP, a informação no visor mudará.

- Se não houver informação disponível ou gravada, aparecerá "NO TEXT"; "NO INFO" ou outra informação (por ex., nome da estação) ou o visor ficará em branco.

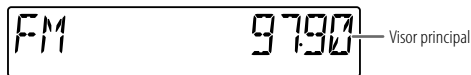

Nome da fonte	Informações no visor: Visor principal
STANDBY	Nome da fonte ➔ Data ➔ voltar ao início
RADIO	Frequência ➔ Data ➔ voltar ao início Somente para estações FM com Radio Data System: Nome da estação/Tipo de programa ➔ Texto de rádio ➔ Texto de rádio+ ➔ Texto de rádio+ título da canção/Texto de rádio+ artista ➔ Frequência ➔ Data ➔ voltar ao início
USB	Para ficheiros MP3/WMA/AAC/WAV/FLAC: Título da canção/Artista ➔ Título do álbum/Artista ➔ Nome da pasta ➔ Nome do ficheiro ➔ Tempo de leitura ➔ Data ➔ voltar ao início
iPod USB / iPod BT	Título da canção/Artista ➔ Título do álbum/Artista ➔ Tempo de leitura ➔ Data ➔ voltar ao início
BT AUDIO	Título da canção/Artista ➔ Título do álbum/Artista ➔ Tempo de leitura ➔ Data ➔ voltar ao início
AUX	Nome da fonte ➔ Data ➔ voltar ao início



Nome da fonte	Informações no visor: Visor principal
STANDBY	Nome da fonte/Relógio ➔ Relógio ➔ voltar ao início
RADIO	Nome da fonte/Relógio ➔ Frequência ➔ Relógio ➔ voltar ao início Somente para estações FM com Radio Data System: Nome da fonte/Relógio ➔ Nome da estação/Tipo de programa ➔ Texto de rádio ➔ Texto de rádio+ ➔ Texto de rádio+ título da canção/Texto de rádio+ artista ➔ Frequência ➔ Relógio ➔ voltar ao início
USB	Para ficheiros MP3/WMA/WAV/FLAC: Nome da fonte/Relógio ➔ Título da canção/Artista ➔ Título do álbum/Artista ➔ Nome da pasta ➔ Nome do ficheiro ➔ Tempo de leitura ➔ Relógio ➔ voltar ao início
BT AUDIO	Nome da fonte/Relógio ➔ Título da canção/Artista ➔ Título do álbum/Artista ➔ Tempo de leitura ➔ Relógio ➔ voltar ao início
AUX	Nome da fonte/Relógio ➔ Relógio ➔ voltar ao início

Localização e solução de problemas

Sintoma	Solução
O som não pode ser ouvido.	<ul style="list-style-type: none"> Ajuste o volume para o nível ideal. Verifique os cabos e conexões.
"MISWIRING CHECK WIRING THEN PWR ON" aparece.	Desligue a alimentação e, em seguida, certifique-se de que os terminais dos fios de altifalante estão adequadamente isolados. Ligue a alimentação novamente.
"PROTECTING SEND SERVICE" aparece.	Envie o aparelho para o centro de serviço mais próximo.
A fonte não pode ser selecionada.	Marque a definição [SOURCE SELECT]. (Página 6)
Geral • O som não pode ser ouvido. • O aparelho não é ligado. • A informação que aparece no visor está incorreta.	Limpe os conectores. (Página 29)
O aparelho não funciona de todo.	Reinicie o aparelho. (Página 4)
Caracteres corretos não são visualizados.	<ul style="list-style-type: none"> Este aparelho só pode visualizar letras maiúsculas, números e um número limitado de símbolos. Dependo do idioma de apresentação selecionado (página 7), alguns caracteres podem não ser corretamente apresentados.
Rádio • A receção do rádio está má. • Um ruído estático é produzido ao escutar rádio.	Verifique a conexão da antena.
A ordem de leitura não está conforme pretendido.	Dispositivo USB, as pastas são reproduzidas na ordem de criação (data e hora). Os ficheiros dentro de cada pasta são reproduzidos na ordem do nome do ficheiro (alfabeto).
A indicação de tempo de leitura decorrido não é correta.	Isso depende do processo de gravação mais cedo (USB).
"READING" está a piscar.	<ul style="list-style-type: none"> Não utilize demasiados níveis hierárquicos e pastas. Volte a colocar o dispositivo (USB/iPod/iPhone).

Sintoma	Solução
"UNSUPPORTED DEVICE" aparece.	<ul style="list-style-type: none"> Verifique se o dispositivo USB conectado é compatível com este aparelho e certifique-se de que os sistemas de ficheiros estão nos formatos suportados. (Página 29) Volte a colocar o dispositivo USB.
"UNRESPONSIVE DEVICE" aparece.	Certifique-se de que o dispositivo USB não está funcionando incorretamente e recolome o dispositivo USB.
"USB HUB IS NOT SUPPORTED" aparece.	Este aparelho não pode suportar um dispositivo USB ligado através de um concentrador USB.
USB/iPod • A fonte não muda para "USB" ao ligar um dispositivo USB durante a escuta de uma outra fonte. • "USB ERROR" aparece.	A porta USB está a consumir mais energia do que o limite das especificações. Desligue a alimentação e desligue o dispositivo USB. Logo, ligue a alimentação e volte a ligar o dispositivo USB. Se isso não resolver o problema, desligue a alimentação e ligue-a novamente (ou reinicialize o aparelho) antes de substituir por um outro dispositivo USB.
O iPod/iPhone não se liga ou não funciona.	<ul style="list-style-type: none"> Verifique a conexão entre este aparelho e o iPod/iPhone. Desconecte e reinicialize o iPod/iPhone utilizando a reinicialização física.
"LOADING" aparece ao entrar no modo de procura premindo Q/ .	Este aparelho ainda está a preparar a lista de música de iPod/iPhone. Pode demorar algum tempo para carregar, tente novamente mais tarde.
"NA FILE"	Certifique-se de que o suporte (USB) contém ficheiros de áudio suportados. (Página 29)
"COPY PRO"	Está a ser lido um ficheiro protegido contra cópia (USB).
"NO DEVICE"	Ligue um dispositivo (USB/iPod/iPhone) e mude a fonte de novo para USB ou iPod USB.
"NO MUSIC"	Ligue um dispositivo (USB/iPod/iPhone) que contenha ficheiros de áudio que podem ser reproduzidos.

Localização e solução de problemas

Sintoma	Solução	
USB/iPod	"iPod ERROR"	<ul style="list-style-type: none"> Volte a conectar o iPod. Reinicialize o iPod. Mantenha  SRC premido para desligar a corrente. Ligue a alimentação novamente para a recuperação do erro.
	"MEMORY FULL"	O limite máximo de armazenamento do seu iPod/iPhone foi atingido.
Bluetooth®	Nenhum dispositivo Bluetooth foi detetado.	<ul style="list-style-type: none"> Repita a procura a partir do dispositivo Bluetooth. Reinicie o aparelho. (Página 4)
	O emparelhamento Bluetooth não pôde ser realizado.	<ul style="list-style-type: none"> Certifique-se de que introduziu o mesmo código PIN tanto para o aparelho como para o dispositivo Bluetooth. Apague a informação de emparelhamento do aparelho e do dispositivo Bluetooth e, em seguida, realize o emparelhamento de novo. (Página 14)
	Ouve-se eco ou ruído durante uma conversa telefónica.	<ul style="list-style-type: none"> Ajuste a posição da unidade do microfone. (Página 13) Verifique a definição [ECHO CANCEL]. (Página 15)
	A qualidade do som do telefone não está boa.	<ul style="list-style-type: none"> Reduza a distância entre o aparelho e o dispositivo Bluetooth. Mova o carro para um local onde a receção do sinal seja melhor.
	O som de chamada telefónica não pode ser ouvido dos altifalantes do veículo.	<ul style="list-style-type: none"> Prima  durante uma chamada para alternar entre os modos de mãos-livres e de conversa privada. (Página 15)
	O método de chamada por voz não foi bem-sucedido.	<ul style="list-style-type: none"> Utilize o método de chamada por voz em um ambiente mais quieto. Reduza a distância do microfone ao falar o nome. Certifique-se de que utiliza a mesma voz da etiqueta de voz registada.

Sintoma	Solução	
Bluetooth®	O som é interrompido ou salta durante a leitura de um leitor áudio Bluetooth.	<ul style="list-style-type: none"> Reduza a distância entre o aparelho e o leitor de áudio Bluetooth. Desligue e volte a ligar a alimentação do aparelho e, em seguida, tente conectar de novo. Outros dispositivos Bluetooth podem estar a tentar a conexão com o aparelho.
	Não é possível controlar o leitor de áudio Bluetooth conectado.	<ul style="list-style-type: none"> Verifique se o leitor de áudio Bluetooth conectado suporta o perfil de controlo remoto de áudio/vídeo (AVRCP). (Consulte o manual de instruções dos seu leitor de áudio.) Desconecte e conecte o leitor Bluetooth de novo.
	"NOT SUPPORT"	O telefone ligado não suporta a função de Reconhecimento de Voz ou a transferência de lista telefónica.
	"NO ENTRY"	Não há dispositivo registado conectado/encontrado via Bluetooth.
	"ERROR"	Repita a operação. Se "ERROR" aparecer de novo, verifique se o dispositivo suporta a função que tentou executar.
	"NO INFO"/"NO DATA"	O dispositivo Bluetooth não pode obter informações de contato.
	"HF ERROR XX"/"BT ERROR"	Reinicie o aparelho e tente a operação de novo. Se isso não resolver o problema, consulte o seu centro de serviço mais próximo.
	"SWITCHING NG"	Os telefones ligados não suportam a função de mudança de telefone.
	A conexão Bluetooth entre o dispositivo Bluetooth e o aparelho está instável.	Apague o dispositivo Bluetooth registado não utilizado deste aparelho. (Página 17)

Especificações

Sintonizador	FM	Gama de frequência	87,5 MHz — 108,0 MHz (passos de 50 kHz)
		Sensibilidade Útil (S/N = 30 dB)	0,71 μ V/75 Ω
		Sensibilidade de repouso (DIN S/N = 46 dB)	2,0 μ V/75 Ω
		Resposta de frequência ($\pm 3,0$ dB)	30 Hz — 15 kHz
		Relação Sinal-Ruído (MONO)	64,0 dB
		Separação de estéreo (1 kHz)	40 dB
	MW (AM)	Gama de frequência	531 kHz — 1 611 kHz (passos de 9 kHz)
		Sensibilidade útil (S/N = 20 dB)	28,2 μ V
	LW (AM)	Gama de frequência	153 kHz — 279 kHz (passos de 9 kHz)
		Sensibilidade útil (S/N = 20 dB)	50 μ V

USB	Padrão USB	USB 1.1, USB 2.0 KMM-BT358 / KMM-BT309 : Alta velocidade KMM-BT209 : Velocidade total
	Sistema de ficheiros	FAT12/16/32
	Corrente de consumo máxima	CC 5 V $\overline{\text{---}}$ 1,5 A
	Resposta de frequência (± 1 dB)	20 Hz — 20 kHz
	Relação sinal-ruído	98 dB (1 kHz)
	Gama dinâmica	93 dB
	Separação de canais	91 dB
	Descodificador MP3	Em conformidade com MPEG-1/2 Audio Layer-3
	Descodificador WMA	Em conformidade com Windows Media Audio
	Descodificador AAC	KMM-BT358 / KMM-BT309 : Ficheiros AAC-LC ".aac", ".m4a"
Descodificador WAV	PCM Linear	
Descodificador FLAC	Ficheiro FLAC (Até 96 kHz/24 bits)	

Bluetooth	Versão	Bluetooth 4.2
	Gama de frequência	2,402 GHz — 2,480 GHz
	Potência de saída RF (E.I.R.P.)	+4 dBm (MÁX), Classe de potência 2
	Alcance máximo de comunicação	Linha de vista aprox. 10 m
	Perfil	HFP 1.7.1, da sigla em inglês Hands-Free Profile (Perfil Mãos-Livres) SPP, da sigla em inglês Serial Port Profile (Perfil de porta série) PBAP, da sigla em inglês Phonebook Access Profile (Perfil de acesso à lista telefónica) A2DP, da sigla em inglês Advanced Audio Distribution Profile (Perfil de distribuição avançada de áudio) AVRCP 1.6.1, da sigla em inglês Audio/Video Remote Control Profile (Perfil de controlo remoto de áudio/vídeo)

Especificações

Auxiliar	Resposta de frequência (± 3 dB)	20 Hz — 20 kHz
	Voltagem máxima de entrada	1 000 mV
	Impedância de entrada	30 k Ω

Áudio	Potência máxima de saída	50 W \times 4
	Potência em toda a banda (inferior a 1 % THD)	22 W \times 4
	Impedância do altifalante	4 Ω — 8 Ω
	Ação de tonalidade	Banda 1: 62,5 Hz ± 9 dB Banda 2: 100 Hz ± 9 dB Banda 3: 160 Hz ± 9 dB Banda 4: 250 Hz ± 9 dB Banda 5: 400 Hz ± 9 dB Banda 6: 630 Hz ± 9 dB Banda 7: 1 kHz ± 9 dB Banda 8: 1,6 kHz ± 9 dB Banda 9: 2,5 kHz ± 9 dB Banda 10: 4 kHz ± 9 dB Banda 11: 6,3 kHz ± 9 dB Banda 12: 10 kHz ± 9 dB Banda 13: 16 kHz ± 9 dB
	Nível de preout/Carga	KMM-BT358 : 5 000 mV/10 k Ω KMM-BT309 / KMM-BT209 : 2 500 mV/10 k Ω
	Impedância de preout	$\leq 600 \Omega$

Geral	Voltagem de funcionamento	Bateria de automóvel de CC 12V
	Dimensões da instalação (L \times A \times P)	182 mm \times 53 mm \times 100 mm
	Peso líquido (Inclui Placa de guarnição e Manga de montagem)	0,6 kg

Sujeito a modificações sem aviso prévio.

Περιεχομενα

Πριν απο τη χρηση	3
Βασικες πληροφοριες	4
Γρηγορο ξεκινημα.....	5
1 Επιλέξτε τη γλώσσα εμφάνισης, αναγνωρίστε τον τύπο διασταύρωσης και ακυρώστε την επίδειξη	
2 Ρυθμίστε το ρολόι και την ημερομηνία	
3 Ρυθμίστε τις άλλες προαιρετικές ρυθμίσεις	
Ραδιόφωνο.....	8
USB/iPod	9
AUX.....	12
Εφαρμογή KENWOOD Remote	12
Bluetooth®	13
Bluetooth – Σύνδεση	
Bluetooth – Κινητό τηλέφωνο	
Bluetooth – Ήχος	
Ρυθμισεις ηχου.....	19
Ρυθμισεις οθονης	24
Εγκατασταση/Συνδεση.....	25

Παραπομπες.....	29
Συντήρηση	
Περισσότερες πληροφορίες	
Αλλαγή πληροφοριών στην οθόνη	
Αντιμετωπιση προβληματων	31
Προδιαγραφες.....	33

Τρόπος ανάγνωσης αυτού του εγχειριδίου

- Οι οθόνες και οι προσόψεις που παρουσιάζονται στο παρόν εγχειρίδιο είναι παραδείγματα που χρησιμοποιούνται για την παροχή σαφών εξηγήσεων των λειτουργιών. Για τον λόγο αυτό, ενδέχεται να διαφέρουν από τις πραγματικές οθόνες ή τις προσόψεις.
- Οι ενέργειες επεξηγούνται κυρίως με χρήση των κουμπιών της πρόσοψης **KMM-BT358**.
- Για τον σκοπό της επεξήγησης χρησιμοποιούνται υποδείξεις στα αγγλικά. Μπορείτε να επιλέξετε την γλώσσα οθόνης από το μενού **[FUNCTION]**. (Σελίδα 7)
- **[XX]** υποδεικνύει τα επιλεγμένα στοιχεία.
- (Σελίδα XX) υποδεικνύει ότι υπάρχουν διαθέσιμες παραπομπές στη σελίδα που αναφέρεται.



Αυτό το σύμβολο στο προϊόν σημαίνει ότι υπάρχουν σημαντικές οδηγίες χειρισμού και συντήρησης οι οποίες περιλαμβάνονται στο παρόν εγχειρίδιο. Βεβαιωθείτε ότι έχετε διαβάσει προσεκτικά τις οδηγίες που αναγράφονται στο παρόν εγχειρίδιο.

Πριν απο τη χρηση

ΣΗΜΑΝΤΙΚΟ

- Για να διασφαλίσετε τη σωστή χρήση, διαβάστε ολόκληρο το εγχειρίδιο προτού χρησιμοποιήσετε το συγκεκριμένο προϊόν. Είναι ιδιαίτερα σημαντικό να διαβάσετε και να τηρείτε τις Προειδοποιήσεις και τις Προφυλάξεις που αναφέρονται σε αυτό το εγχειρίδιο.
- Φυλάξτε το εγχειρίδιο σε ασφαλή και προσίτο μέρος για μελλοντική χρήση.

▲ ΠΡΟΕΙΔΟΠΟΙΗΣΗ

- **Μην εκτελείτε καμία λειτουργία που θα μπορούσε να αποσπάσει τη προσοχή σας από την ασφαλή οδήγηση.**
- **Μην καταπίνετε την μπαταρία, Κίνδυνος Χημικού Εγκαύματος.**

Το τηλεχειριστήριο που παρέχεται με αυτό το προϊόν περιέχει μια μπαταρία σε σχήμα νομίσματος/κουμπιού.

Σε περίπτωση κατάποσης της μπαταρίας σε σχήμα νομίσματος/κουμπιού, μπορεί να προκληθούν σοβαρά εσωτερικά εγκαύματα μέσα σε μόλις 2 ώρες και μπορεί να επέλθει θάνατος.

Κρατήστε τις νέες και τις χρησιμοποιημένες μπαταρίες μακριά από παιδιά.

Εάν η θήκη της μπαταρίας δεν κλείνει καλά, σταματήστε τη χρήση του προϊόντος και κρατήστε το μακριά από παιδιά.

Αν νομίζετε ότι οι μπαταρίες μπορεί να έχουν καταποθεί ή να έχουν εισχωρήσει μέσα σε οποιοδήποτε μέρος του σώματος, ζητήστε αμέσως ιατρική βοήθεια.

▲ ΠΡΟΣΟΧΗ

Ρύθμιση έντασης ήχου:

- Ρυθμίστε την ένταση έτσι ώστε να μπορείτε να ακούτε τους ήχους που προέρχονται από το εξωτερικό του αυτοκινήτου, για την αποφυγή ατυχημάτων.
- Μειώστε την ένταση του ήχου πριν από την αναπαραγωγή ψηφιακών ηχητών για να μην καταστραφούν τα ηχεία από την απότομη αύξηση της στάθμης εξόδου.

Γενικά:

- Αποφύγετε τη χρήση των εξωτερικών συσκευών διότι ενδέχεται να αποβεί σε βάρος της ασφάλειας κατά την οδήγηση.
- Βεβαιώνετε ότι έχετε δημιουργήσει αντίγραφα όλων των σημαντικών δεδομένων. Δεν φέρουμε καμία ευθύνη για οποιαδήποτε απώλεια εγγεγραμμένων δεδομένων.
- Μην εισάγετε και μην αφήνετε ποτέ μεταλλικά αντικείμενα (όπως κέρματα ή μεταλλικά εργαλεία) στο εσωτερικό της μονάδας, για την αποφυγή βραχυκυκλώματος.
- Τα ηλεκτρολογικά χαρακτηριστικά της θύρας USB επισημαίνονται επάνω στην κύρια μονάδα. Για να τα δείτε, αποσπάστε την πρόσψη. (Σελίδα 4)
- Ανάλογα με τον τύπο του αυτοκινήτου, η κεραία επεκτείνεται αυτόματα όταν ενεργοποιείτε τη μονάδα με το καλώδιο ελέγχου κεραίας που έχει συνδεθεί (σελίδα 28). Απενεργοποιήστε τη μονάδα ή αλλάξτε την πηγή σε STANDBY όταν σταθμεύετε σε χώρο με χαμηλή οροφή.

Τηλεχειριστήριο (RC-406):

- Μην αφήνετε το τηλεχειριστήριο σε σημεία με υψηλή θερμότητα, όπως το ταμπλό.
- Κίνδυνος πυρκαγιάς ή έκρηξης εάν η μπαταρία αντικατασταθεί με μπαταρία εσφαλμένου τύπου. Βεβαιωθείτε ότι η μπαταρία αντικαθίσταται μόνο από τον ίδιο τύπο.
- Κίνδυνος πυρκαγιάς, έκρηξης ή διαρροής εύφλεκτου υγρού ή αερίου εάν αφήσετε την μπαταρία εκτεθειμένη σε εξαιρετικά υψηλή θερμοκρασία περιβάλλοντος και/ή εξαιρετικά χαμηλή πίεση αέρα. Η συσκευασία μπαταριών ή οι ίδιες οι μπαταρίες δεν πρέπει να εκτίθενται σε υπερβολική θερμότητα όπως ηλιακό φως, πυρκαγιά, κ.λπ.
- Κίνδυνος πυρκαγιάς, έκρηξης ή διαρροής εύφλεκτου υγρού ή αερίου αν η μπαταρία απορριφθεί σε φωτιά ή ζεστό φούρνο, επαναφορτιστεί, βραχυκυκλωθεί, θρυμματιστεί μηχανικά ή κοπεί.
- Εάν το χυμένο υγρό έρθει σε επαφή με τα μάτια ή τα ρούχα σας, ξεπλύνετε αμέσως με νερό και συμβουλευθείτε έναν γιατρό.

Βασικές πληροφορίες

Πρόσοψη

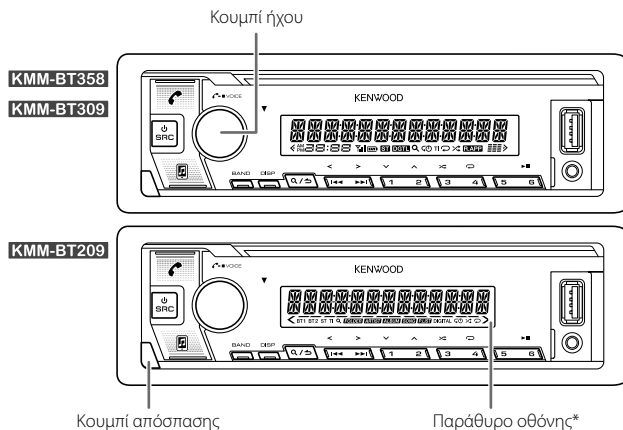

* Μόνο για λόγους επεξήγησης.

Προσάρτηση



Απόσπαση

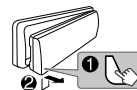

Πώς γίνεται επανεκκίνηση

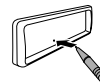

Επανεκκινήστε τη μονάδα μέσα σε 5 δευτερόλεπτα αφού αποσπάσετε την πρόσοψη.

Για να

Στην πρόσοψη

Ενεργοποιήστε την τροφοδοσία ρεύματος

Πατήστε **SRC**.

- Πατήστε και κρατήστε πατημένο για τη διακοπή της παροχής ρεύματος.

Ρύθμιση της έντασης

Στρέψτε το κουμπί του ήχου.

Επιλέξτε μια πηγή

- Πατήστε **SRC** επανειλημμένα.
- Πατήστε το **SRC** και στρέψτε το κουμπί του ήχου μέσα σε 2 δευτερόλεπτα.

Αλλαγή πληροφοριών στην οθόνη

Πατήστε **DISP** επανειλημμένα. (Σελίδα 30)

Βασικές πληροφορίες

Τηλεχειριστήριο (RC-406)

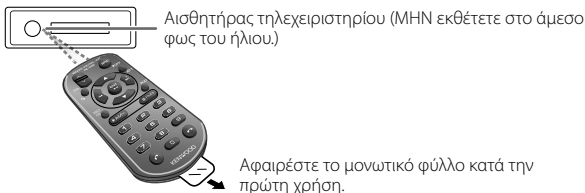

KMM-BT358 : Μπορείτε να χειριστείτε το με τηλεχειριστήριο το οποίο μπορείτε να αγοράσετε προαιρετικά.

KMM-BT309 / **KMM-BT209** : Οι λειτουργίες τηλεχειριστηρίου δεν είναι διαθέσιμες.

Αντικατάσταση μπαταρίας



Για να

Στο τηλεχειριστήριο

Ρύθμιση της έντασης

Πατήστε VOL \blacktriangle ή VOL \blacktriangledown .

- Πατήστε και κρατήστε πατημένο το VOL \blacktriangle για να αυξήσετε συνεχώς την ένταση του ήχου στο 15.

Πατήστε ATT κατά τη διάρκεια της αναπαραγωγής για να μειώσετε την ένταση.

- Πατήστε ξανά για ακύρωση.

Επιλέξτε μια πηγή

Πατήστε SRC επανειλημμένα.

Απενεργοποιήστε την τροφοδοσία ρεύματος

Πατήστε και κρατήστε πατημένο το SRC για τη διακοπή της παροχής ρεύματος. (Το πλήγμα του SRC δεν ενεργοποιεί την παροχή ρεύματος.)

Γρηγορο ξεκίνημα

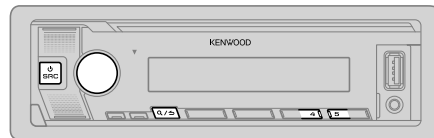

1 Επιλέξτε τη γλώσσα εμφάνισης, αναγνωρίστε τον τύπο διασταύρωσης και ακυρώστε την επίδειξη

Όταν ενεργοποιείτε την παροχή ρεύματος για πρώτη φορά, (ή το [FACTORY RESET] έχει οριστεί σε [YES], βλ. σελίδα 7), η οθόνη δείχνει: "SEL LANGUAGE" \rightarrow "PRESS" \rightarrow "VOLUME KNOB"

- 1 Στρέψτε το κουμπί του ήχου για να επιλέξετε [EN] (Αγγλικά) / [RU] (Ρωσικά) / [SP] (Ισπανικά) / [FR] (Γαλλικά) / [GE]* (Γερμανικά), και στη συνέχεια πατήστε το κουμπί.

[EN] επιλέγεται για την αρχική ρύθμιση.

Στη συνέχεια, η οθόνη εμφανίζει: "2-WAY X'OVER" ή "3-WAY X'OVER" \rightarrow "PRESS" \rightarrow "VOLUME KNOB" \rightarrow "TO CONFIRM"

- 2 Πατήστε το κουμπί του ήχου για να επιβεβαιώσετε τον τρέχοντα τύπο σύνδεσης.

- Για να αλλάξετε τον τύπο crossover, δείτε την ενότητα "Αλλαγή του τύπου crossover" στη σελίδα 7.

Στη συνέχεια, η οθόνη εμφανίζει: "CANCEL DEMO" \rightarrow "PRESS" \rightarrow "VOLUME KNOB".

- 3 Πατήστε ξανά το κουμπί του ήχου.

[YES] επιλέγεται για την αρχική ρύθμιση.

- 4 Πατήστε ξανά το κουμπί του ήχου.

Εμφανίζεται η ένδειξη "DEMO OFF".

* Μόνο για **KMM-BT358** / **KMM-BT309**.

2 Ρυθμίστε το ρολόι και την ημερομηνία

- 1 Πατήστε το κουμπί του ήχου για να εισαγάγετε [FUNCTION].
- 2 Στρέψτε το κουμπί του ήχου για να επιλέξετε [CLOCK], και στη συνέχεια πατήστε το κουμπί.

Για να ρυθμίσετε το ρολόι

- 3 Στρέψτε το κουμπί του ήχου για να επιλέξετε [CLOCK ADJUST], και στη συνέχεια πατήστε το κουμπί.
- 4 Στρέψτε το κουμπί του ήχου για να προβείτε στις ρυθμίσεις, και στη συνέχεια πατήστε το κουμπί.
Ρυθμίστε την ώρα με τη σειρά "Ωρα" → "Λεπτά".
- 5 Στρέψτε το κουμπί του ήχου για να επιλέξετε [CLOCK FORMAT], και στη συνέχεια πατήστε το κουμπί.
- 6 Στρέψτε το κουμπί του ήχου για να επιλέξετε [12H] ή [24H], και στη συνέχεια πατήστε το κουμπί.

Για να ρυθμίσετε την ημερομηνία

- 7 Στρέψτε το κουμπί του ήχου για να επιλέξετε [DATE FORMAT], και στη συνέχεια πατήστε το κουμπί.
- 8 Στρέψτε το κουμπί του ήχου για να επιλέξετε [DD/MM/YY] ή [MM/DD/YY], και στη συνέχεια πατήστε το κουμπί.
- 9 Στρέψτε το κουμπί του ήχου για να επιλέξετε [DATE SET], και στη συνέχεια πατήστε το κουμπί.
- 10 Στρέψτε το κουμπί του ήχου για να προβείτε στις ρυθμίσεις, και στη συνέχεια πατήστε το κουμπί.
Ρυθμίστε την ημερομηνία με τη σειρά "Ημέρα" → "Μήνας" → "Έτος" ή "Μήνας" → "Ημέρα" → "Έτος".

- 11 Πατήστε και κρατήστε πατημένο **Q/▷** για να εξέλθετε.

Για να επιστρέψετε στο προηγούμενο στοιχείο ρύθμισης, πατήστε το **Q/▷**.

3 Ρυθμίστε τις άλλες προαιρετικές ρυθμίσεις

Μπορείτε να ρυθμίσετε μόνο τα ακόλουθα στοιχεία, όταν η συσκευή βρίσκεται σε πηγή STANDBY.

- 1 Πατήστε **⏻SRC** επανειλημμένα για να εισέλθετε σε κατάσταση STANDBY.

- 2 Πατήστε το κουμπί του ήχου για να εισαγάγετε [FUNCTION].
- 3 Στρέψτε το κουμπί του ήχου για να επιλέξετε στοιχείο (δείτε τον παρακάτω πίνακα), και στη συνέχεια πατήστε το κουμπί.
- 4 Επαναλάβετε το βήμα 3 μέχρι να επιλεγεί/να ενεργοποιηθεί το στοιχείο που θέλετε.
- 5 Πατήστε και κρατήστε πατημένο **Q/▷** για να εξέλθετε.

Για να επιστρέψετε στο προηγούμενο στοιχείο ρύθμισης, πατήστε το **Q/▷**.

Προεπιλογή: [XX]

[AUDIO CONTROL]	
[SWITCH PREOUT]	(Για KMM-BT209 : Ισχύει μόνο αν η λειτουργία [X'OVER] έχει ρυθμιστεί σε [2WAY].) (Σελίδα 7) [REAR]/[SUB-W]: Επιλέγει εάν έχουν συνδεθεί πίσω ηχεία ή υποηχοφών στους ακροδέκτες line out πίσω (μέσω εξωτερικού ενισχυτή). (Σελίδα 27)
[DISPLAY]	
[EASY MENU]	Για KMM-BT358 / KMM-BT309 : Κατά την εισαγωγή του [FUNCTION]... [ON]: Το φωτισμός για το [ZONE 1] αλλάζει σε λευκό χρώμα. ; [OFF]: Ο φωτισμός του [ZONE 1] παραμένει σε [COLOR SELECT] χρώμα. (Σελίδα 24) • Ο φωτισμός του [ZONE 2] αλλάζει σε γαλάζιο χρώμα όταν εισέρχεστε στο [FUNCTION], ανεξάρτητα από τη ρύθμιση στο [EASY MENU]. • Ανατρέξτε στην εικόνα της σελίδας 24 για την αναγνώριση των ζωνών.
[TUNER SETTING]	
[PRESET TYPE]	[NORMAL]: Απομνημονεύει έναν σταθμό για κάθε προεπιλεγμένο κουμπί σε κάθε ζώνη (FM1/FM2/FM3/MW/LW). ; [MIX]: Απομνημονεύει έναν σταθμό για κάθε προεπιλεγμένο κουμπί ανεξάρτητα από την επιλεγμένη ζώνη.
[SYSTEM]	
[KEY BEEP]	(Ισχύει μόνο αν η λειτουργία [X'OVER] έχει ρυθμιστεί σε [2WAY].) (Σελίδα 7) [ON]: Ενεργοποιεί τον ήχο πατήματος πλήκτρου. ; [OFF]: Απενεργοποιεί.
[SOURCE SELECT]	
[BT AUDIO SRC]	[ON]: Καθιστά δυνατή την επιλογή πηγής BT AUDIO. ; [OFF]: Ακυρώνει. (Σελίδα 18)
[BUILT-IN AUX]	[ON]: Καθιστά δυνατή την επιλογή πηγής AUX. ; [OFF]: Ακυρώνει. (Σελίδα 12)

[P-OFF WAIT]

Μπορεί να εφαρμοστεί μόνο εφόσον έχει απενεργοποιηθεί η λειτουργία επίδειξης. Ρυθμίζει τη διάρκεια για την αυτόματη απενεργοποίηση της μονάδας (ενώ βρίσκεται σε λειτουργία αναμονής) για εξοικονόμηση μπαταρίας.
[20M]: 20 λεπτά ; [40M]: 40 λεπτά ; [60M]: 60 λεπτά ;
[---]: Ακύρωση

[F/W UPDATE]

[UPDATE SYSTEM]

[F/W UP xxxx]

[YES]: Ξεκινά την αναβάθμιση του υλικολογισμικού. ; [NO]: Ακυρώνει (δεν ενεργοποιήθηκε η αναβάθμιση).
Για λεπτομέρειες σχετικά με την αναβάθμιση του υλικολογισμικού, επισκεφτείτε τη διεύθυνση <<https://www.kenwood.com/cs/ce/>>.
• Μόλις αναβαθμίσετε το υλικολογισμικό (firmware), δεν θα μπορείτε να υποβαθμίσετε το υλικολογισμικό (firmware).

[FACTORY RESET]

[YES]: Επαναφέρει τις ρυθμίσεις στην προεπιλεγμένη τιμή (εκτός από τον αποθηκευμένο σταθμό). ; [NO]: Ακύρωση.

[ENGLISH]

[РУССКИЙ]

Επιλέξτε τη γλώσσα οθόνης για το μενού [FUNCTION] και τις πληροφορίες μουσικής, εάν υπάρχουν.

[ESPAÑOL]

Από προεπιλογή επιλέγεται [ENGLISH].

[FRANCAIS]

• [DEUTSCH] είναι διαθέσιμο μόνο για τα μοντέλα **KMM-BT358** / **KMM-BT309**.

[DEUTSCH]

Αλλαγή του τύπου crossover

- 1 Πατήστε **⏻SRC** επανειλημμένα για να εισέλθετε σε κατάσταση **STANDBY**.
 - 2 Πατήστε και κρατήστε πατημένα τα κουμπιά αριθμών 4 και 5 για να εισαγάγετε το επιλεγμένο crossover.
Εμφανίζεται ο τρέχων τύπος crossover.
 - 3 Στρέψτε το κουμπί του ήχου για να επιλέξετε "2WAY" ή "3WAY", και στη συνέχεια πατήστε το κουμπί.
 - 4 Στρέψτε το κουμπί του ήχου για να επιλέξετε "YES" ή "NO", και στη συνέχεια πατήστε το κουμπί.
Εμφανίζεται ο επιλεγμένος τύπος crossover.
- Για ακύρωση, πατήστε **Q/↵** και κρατήστε το πατημένο.
 - Για να ρυθμίσετε τις επιλεγμένες ρυθμίσεις crossover, βλ. σελίδα 21.

Αφού αλλάξετε τον τύπο της σύνδεσης, την επόμενη φορά που θα ενεργοποιήσετε την τροφοδοσία, στην οθόνη θα εμφανιστεί:
"2-WAY X'OVER" ή "3-WAY X'OVER" ➔ "PRESS" ➔ "VOLUME KNOB" ➔ "TO CONFIRM"

Πατήστε το κουμπί ήχου για επιβεβαίωση για να προχωρήσετε στην επόμενη επιθυμητή λειτουργία.

▲ ΠΡΟΣΟΧΗ

Επιλέξτε τύπο crossover ανάλογα με τον τρόπο που έχουν συνδεθεί τα ηχεία. (Σελίδα 27, 28)

Αν επιλέξετε λάθος τύπο:

- Τα ηχεία μπορεί να υποστούν βλάβη.
- Η ένταση του ήχου εξόδου μπορεί να είναι εξαιρετικά υψηλή ή χαμηλή.

Ραδιόφωνο



- Η ένδειξη "ST" ανάβει κατά τη λήψη στερεοφωνικής εκπομπής στα FM με επαρκώς ισχυρό σήμα.
- Η μονάδα θα μεταβεί σε συναγερμό FM αυτόματα όταν λαμβάνει σήμα συναγερμού από εκπομπή FM.

Αναζήτηση σταθμού

- 1 Πατήστε το **SRC** επανειλημμένα για να επιλέξετε RADIO.
- 2 Πατήστε BAND επανειλημμένα (ή πατήστε #FM+/*AM- στο τηλεχειριστήριο) για να επιλέξετε FM1/FM2/FM3/MW/LW.
- 3 Πατήστε **◀◀ / ▶▶** (ή πατήστε **◀◀ / ▶▶** (+) στο τηλεχειριστήριο) για να γίνει αναζήτηση ενός σταθμού.

Μπορείτε να αποθηκεύσετε έως 18 σταθμούς FM και 6 σταθμούς MW/LW.

- **Για να αποθηκεύσετε έναν σταθμό:** Πατήστε και κρατήστε ένα από τα κουμπιά αριθμών (1 έως 6).
- **Για να επιλέξετε έναν αποθηκευμένο σταθμό:** Πατήστε ένα από τα κουμπιά αριθμών (1 έως 6) στο τηλεχειριστήριο.

Άμεση επιλογή συχνότητας (με τη χρήση του τηλεχειριστηρίου)

- 1 Πατήστε DIRECT για να εισέλθετε σε λειτουργία άμεσης επιλογής συχνότητας.
- 2 Πατήστε τα κουμπιά αριθμών για να εισαγάγετε μια συχνότητα σταθμού.
- 3 Πατήστε ENT **▶▶** για την αναζήτηση σταθμού.

- Για ακύρωση, πατήστε **↵** ή DIRECT.
- Αν δεν εκτελεστεί κανένας χειρισμός για 10 δευτερόλεπτα μετά το βήμα 2, η λειτουργία άμεσης επιλογής συχνότητας θα ακυρωθεί.

Άλλες ρυθμίσεις

- 1 Πατήστε το κουμπί του ήχου για να εισαγάγετε [FUNCTION].
- 2 Στρέψτε το κουμπί του ήχου για να επιλέξετε στοιχείο (δείτε τον παρακάτω πίνακα), και στη συνέχεια πατήστε το κουμπί.
- 3 Επαναλάβετε το βήμα 2 μέχρι να επιλεγεί/ενεργοποιηθεί το επιθυμητό στοιχείο ή ακολουθήστε τις οδηγίες που αναφέρονται για το επιλεγμένο στοιχείο.
- 4 Πατήστε και κρατήστε πατημένο **Q/↵** για να εξέλθετε.

Για να επιστρέψετε στο προηγούμενο στοιχείο ρύθμισης, πατήστε το **Q/↵**.

Προειδογί: **[XX]**

[TUNER SETTING]	
[SEEK MODE]	Επιλέγει τη μέθοδο αναζήτησης για τα κουμπιά ◀◀ / ▶▶ με πάτημα. [AUTO1]: Αυτόματη αναζήτηση σταθμού. ; [AUTO2]: Πραγματοποιεί αναζήτηση για έναν προεπιλεγμένο σταθμό. ; [MANUAL]: Μη αυτόματη αναζήτηση σταθμού.
[LOCAL SEEK]	[ON]: Αναζητά μόνο σταθμούς με καλή λήψη. ; [OFF]: Ακύρωση. • Οι ρυθμίσεις που πραγματοποιούνται ισχύουν μόνο για την επιλεγμένη πηγή/σταθμό. Όταν αλλάξετε την πηγή/σταθμό, χρειάζεται να πραγματοποιήσετε πάλι τις ρυθμίσεις.
[AUTO MEMORY]	[YES]: Ξεκινά να απομνημονεύει αυτόματα 6 σταθμούς με καλή λήψη. ; [NO]: Ακύρωση. • Επιλέξιμο μόνο εάν έχει επιλεγεί [NORMAL] για [PRESET TYPE]. (Σελίδα 6)
[MONO SET]	[ON]: Η λήψη FM βελτιώνεται, αλλά θα χαθεί η στερεοφωνική απόδοση. ; [OFF]: Ακύρωση.
[NEWS SET]	[ON]: Ο δέκτης θα συντονιστεί προσωρινά σε πρόγραμμα ειδήσεων, αν υπάρχει διαθέσιμο. ; [OFF]: Ακύρωση.
[REGIONAL]	[ON]: Μεταβαίνει σε έναν άλλο σταθμό μόνο στη συγκεκριμένη περιοχή με χρήση της εντολής "AF". ; [OFF]: Ακύρωση.
[AF SET]	[ON]: Αναζητά αυτόματα έναν άλλο σταθμό που μεταδίδει το ίδιο πρόγραμμα στο ίδιο δίκτυο Radio Data System με καλύτερη λήψη όταν η τρέχουσα λήψη δεν είναι καλή. ; [OFF]: Ακύρωση.

Ραδιόφωνο

[TI]	[ON]: Επιτρέπει στη μονάδα να μεταβεί προσωρινά στη λειτουργία πληροφοριών οδικής κυκλοφορίας, αν υπάρχει (ανάβει η ένδειξη "TI") κατά την ακρόαση οποιασδήποτε πηγής εκτός από MW/LW.; [OFF]: Ακύρωση.
[PTY SEARCH]	<ol style="list-style-type: none">1 Στρέψτε το κουμπί του ήχου για να επιλέξετε τον επιθυμητό Τύπο Προγράμματος (δείτε παρακάτω "Διαθέσιμος τύπος προγράμματος για [PTY SEARCH]"), και στη συνέχεια πατήστε το κουμπί.2 Στρέψτε το κουμπί του ήχου για να επιλέξετε γλώσσα PTY ([ENGLISH]/[FRENCH]/[GERMAN]), και στη συνέχεια πατήστε το κουμπί.3 Πατήστε ◀◀ / ▶▶ για να ξεκινήσει η αναζήτηση.
[CLOCK]	
[TIME SYNC]	[ON]: Σynchronίζει την ώρα της μονάδας με την ώρα του σταθμού του Radio Data System.; [OFF]: Ακύρωση.

- Το [LOCAL SEEK]/[MONO SET]/[NEWS SET]/[REGIONAL]/[AF SET]/[TI]/[PTY SEARCH] μπορεί να επιλεχθεί μόνον όταν η ζώνη συχνότητων είναι FM1/FM2/FM3.
- Αν η ένταση έχει ρυθμιστεί κατά τη διάρκεια λήψης πληροφοριών οδικής κίνησης, συναγερμού ή ειδήσεων, η ένταση αυτή απομνημονεύεται αυτόματα. Η ρύθμιση αυτή θα εφαρμοστεί την επόμενη φορά που θα ενεργοποιήσετε τη λειτουργία πληροφοριών οδικής κίνησης, συναγερμού ή ειδήσεων.

Διαθέσιμος τύπος προγράμματος για [PTY SEARCH]

[SPEECH]:

[NEWS], [AFFAIRS], [INFO] (ειδήσεις), [SPORT], [EDUCATE], [DRAMA], [CULTURE], [SCIENCE], [VARIED], [WEATHER], [FINANCE], [CHILDREN], [SOCIAL], [RELIGION], [PHONE IN], [TRAVEL], [LEISURE], [DOCUMENT]

[MUSIC]:

[POP M] (μουσική), [ROCK M] (μουσική), [EASY M] (μουσική), [LIGHT M] (μουσική), [CLASSICS], [OTHER M] (μουσική), [JAZZ], [COUNTRY], [NATION M] (μουσική), [OLDIES], [FOLK M] (μουσική)

Η μονάδα θα αναζητήσει τον τύπο προγράμματος που έχει κατηγοριοποιηθεί στην κατηγορία [SPEECH] ή [MUSIC] εάν επιλεγθεί.

USB/iPod

Συνδέστε μια συσκευή USB

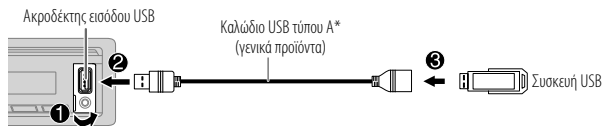

Η πηγή αλλάζει αυτόματα σε USB και η αναπαραγωγή ξεκινά.

* Μην αφήνετε το καλώδιο στο εσωτερικό του αυτοκινήτου όταν δεν το χρησιμοποιείτε.

Συνδέστε ένα iPod/iPhone (για KMM-BT358 / KMM-BT309)

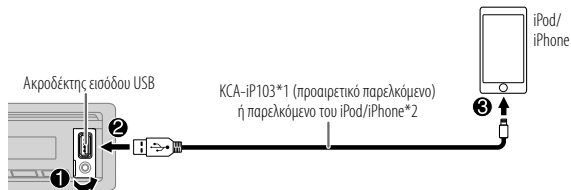

Η πηγή αλλάζει αυτόματα σε iPod USB και η αναπαραγωγή ξεκινά.

- Μπορείτε επίσης να συνδέσετε το iPod/iPhone μέσω Bluetooth. (Σελίδα 14)

*1 KCA-iP103: Τύπος Lightning

*2 Μην αφήνετε το καλώδιο στο εσωτερικό του αυτοκινήτου όταν δεν το χρησιμοποιείτε.

Βασικές λειτουργίες

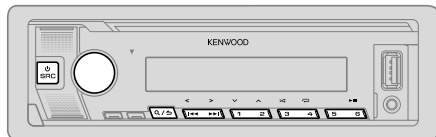

Επιλέξιμη πηγή:

KMM-BT358 / KMM-BT309: USB/iPod USB ή iPod BT

KMM-BT209: USB

Για αρχείο που μπορεί να αναπαραχθεί, ανατρέξτε στην ενότητα "Αρχεία που μπορούν να αναπαραχθούν" στη σελίδα 29.

Για να	Στην πρόσοψη	Στο τηλεχειριστήριο
Αναπαραγωγή/παύση	Πατήστε 6 ► .	Πατήστε ENT ► .
Επιστροφή/γρήγορη προώθηση	Πατήστε και κρατήστε πατημένο το ◀◀ / ▶▶.	Πατήστε και κρατήστε πατημένο το ◀◀ / ▶▶ (+).
Επιλέξτε αρχείο	Πατήστε ◀◀ / ▶▶.	Πατήστε ◀◀ / ▶▶ (+).
Επιλέξτε φάκελο*	Πατήστε 2 ^ / 1 v.	Πατήστε #FM+/*AM-.
Επαναλαμβανόμενη αναπαραγωγή	Πατήστε 4 ↻ επανειλημμένα. [FILE REPEAT]/[FOLDER REPEAT]/[ALL REPEAT]: Αρχείο MP3/WMA/AAC/WAV/FLAC [REPEAT ONE]/[REPEAT ALL]/[REPEAT OFF]: iPod	
Τυχαία αναπαραγωγή	Πατήστε 3 ✂ επανειλημμένα. [FOLDER RANDOM]/[RANDOM OFF]: Αρχείο MP3/WMA/AAC/WAV/FLAC [SHUFFLE ON]/[SHUFFLE OFF]: iPod Πατήστε και κρατήστε πατημένο το 3 ✂ για να επιλέξετε [ALL RANDOM].*	

* Η λειτουργία αυτή δεν ισχύει για το iPod.

Επιλέξτε μονάδα μουσικής

Με πηγή USB, πατήστε παρατεταμένα 5.

Θα γίνει αναπαραγωγή των αποθηκευμένων τραγουδιών στην παρακάτω μονάδα δίσκου.

- Επιλεγμένη εσωτερική ή εξωτερική μνήμη ενός smartphone (μαζική αποθήκευση).
- Επιλεγμένη μονάδα συσκευής πολλαπλών μονάδων. (Αυτή η μονάδα μπορεί να υποστηρίξει πολλαπλές συσκευές δίσκου έως και 4 δίσκους. Ωστόσο, αυτή η μονάδα μπορεί να χρειαστεί λίγο χρόνο για να τις διαβάσει εάν έχουν συνδεθεί τρεις ή περισσότερες κάρτες.)

Μπορείτε επίσης να επιλέξετε τη μονάδα μουσικής από το μενού [FUNCTION].

- 1 Πατήστε το κουμπί του ήχου για να εισαγάγετε [FUNCTION].
- 2 Στρέψτε το κουμπί του ήχου για να επιλέξετε [USB], και στη συνέχεια πατήστε το κουμπί.
- 3 Στρέψτε το κουμπί του ήχου για να επιλέξετε [MUSIC DRIVE], και στη συνέχεια πατήστε το κουμπί.
- 4 Στρέψτε το κουμπί του ήχου για να επιλέξετε [DRIVE CHANGE], και στη συνέχεια πατήστε το κουμπί.
Επιλέγεται αυτόματα η επόμενη μονάδα ([DRIVE 1] έως [DRIVE 4]) και πραγματοποιείται έναρξη της αναπαραγωγής.
- 5 Επαναλάβετε τα βήματα 1 έως 4 για να επιλέξετε τις επόμενες μονάδες δίσκου.
- 6 Πατήστε και κρατήστε πατημένο **Q** / **↵** για να εξέλθετε.

Για να επιστρέψετε στο προηγούμενο στοιχείο ρύθμισης, πατήστε το **Q** / **↵**.

Άμεση αναζήτηση μουσικής (με τη χρήση του τηλεχειριστηρίου)

- 1 Πατήστε DIRECT.
- 2 Πατήστε τα κουμπιά αριθμών για να εισαγάγετε έναν αριθμό αρχείου.
- 3 Πατήστε ENT ►|| για την αναζήτηση μουσικής.

- Για ακύρωση, πατήστε **↵** ή DIRECT.
- Δεν μπορεί να εφαρμοστεί εάν έχει επιλεγεί η τυχαία αναπαραγωγή.
- Δεν ισχύει για πηγή iPod USB.

Επιλέξτε ένα αρχείο προς αναπαραγωγή

■ Από έναν φάκελο ή λίστα

- 1 Πατήστε **Q/↵**.
- 2 Στρέψτε το κουμπί ήχου για να επιλέξετε έναν φάκελο/λίστα, και στη συνέχεια πατήστε το κουμπί.
- 3 Στρέψτε το κουμπί του ήχου για να επιλέξετε ένα αρχείο, και στη συνέχεια πατήστε το κουμπί.

Ξεκινά η αναπαραγωγή του επιλεγμένου αρχείου.

■ Γρήγορη αναζήτηση (ισχύει μόνο για πηγή USB)

Αν έχετε πολλά αρχεία, μπορείτε να εκτελέσετε γρήγορη αναζήτηση σε αυτά.

- 1 Πατήστε **Q/↵**.
- 2 Στρέψτε το κουμπί ήχου για να επιλέξετε έναν φάκελο/λίστα, και στη συνέχεια πατήστε το κουμπί.
- 3 Στρέψτε με ταχύτητα το κουμπί του ήχου για να περιηγηθείτε γρήγορα στη λίστα.
- 4 Στρέψτε το κουμπί του ήχου για να επιλέξετε ένα αρχείο, και στη συνέχεια πατήστε το κουμπί.

Ξεκινά η αναπαραγωγή του επιλεγμένου αρχείου.

■ Παράλειψη αναζήτησης (ισχύει μόνο για πηγή iPod USB και για πηγή iPod BT)

Αν έχετε πολλά αρχεία στην επιλεγμένη λίστα, μπορείτε να εκτελέσετε τις ακόλουθες ενέργειες για να αναζητήσετε ένα αρχείο παρακάμπτοντας τη λίστα με ρυθμό που έχει επιλεγεί στο [SKIP SEARCH].

- 1 Πατήστε **Q/↵**.
- 2 Στρέψτε το κουμπί του ήχου για να επιλέξετε μια λίστα και, στη συνέχεια, πατήστε το κουμπί.
- 3 Πατήστε **◀◀ / ▶▶** για αναζήτηση σε προκαθορισμένο λόγο παράκαμψης αναζήτησης (skip search ratio).
 - Πατώντας παρατεταμένα το **◀◀ / ▶▶** γίνεται αναζήτηση σε αναλογία 10%, ανεξάρτητα από τις ρυθμίσεις [SKIP SEARCH].
- 4 Στρέψτε το κουμπί του ήχου για να επιλέξετε ένα αρχείο, και στη συνέχεια πατήστε το κουμπί.

Ξεκινά η αναπαραγωγή του επιλεγμένου αρχείου.

■ Ρύθμιση [SKIP SEARCH]

- 1 Πατήστε το κουμπί του ήχου για να εισαγάγετε [FUNCTION].
- 2 Στρέψτε το κουμπί του ήχου για να επιλέξετε [USB], και στη συνέχεια πατήστε το κουμπί.
- 3 Στρέψτε το κουμπί του ήχου για να επιλέξετε [SKIP SEARCH], και στη συνέχεια πατήστε το κουμπί.
- 4 Στρέψτε το κουμπί του ήχου για να επιλέξετε την αναλογία αναζήτησης με παράλειψη και, στη συνέχεια, πατήστε το κουμπί.
[0.5%] (προεπιλογή)/[1%]/[5%]/[10%]
Η αναλογία αναζήτησης με παράλειψη εμφανίζεται ως ποσοστό των συνολικών αρχείων.
- 5 Πατήστε και κρατήστε πατημένο **Q/↵** για να εξέλθετε.

■ Αλφαβητική αναζήτηση (ισχύει μόνο για πηγή iPod USB και για πηγή iPod BT)

Μπορείτε να αναζητήσετε ένα αρχείο σύμφωνα με τον πρώτο χαρακτήρα.

- 1 Πατήστε **Q/↵**.
 - 2 Στρέψτε το κουμπί του ήχου για να επιλέξετε μια λίστα και, στη συνέχεια, πατήστε το κουμπί.
 - 3 Στρέψτε γρήγορα το κουμπί του ήχου για να ξεκινήσει η αναζήτηση χαρακτήρων.
 - 4 Στρέψτε το κουμπί του ήχου για να επιλέξετε τον χαρακτήρα.
 - Επιλέξτε "*" για να αναζητήσετε χαρακτήρα εκτός της αλφαβήτου και των αριθμών.
 - 5 Πατήστε **◀◀ / ▶▶** για να μετακινηθείτε στη θέση καταχώρισης.
 - Μπορείτε να εισαγάγετε μέχρι τρεις χαρακτήρες.
 - 6 Πατήστε το κουμπί του ήχου για να ξεκινήσει η αναζήτηση.
 - 7 Στρέψτε το κουμπί του ήχου για να επιλέξετε ένα αρχείο, και στη συνέχεια πατήστε το κουμπί.
- Ξεκινά η αναπαραγωγή του επιλεγμένου αρχείου.

- Για να επιστρέψετε στον αρχικό φάκελο/πρώτο αρχείο/επάνω μενού, πατήστε το 5. (Δεν ισχύει για πηγή BT AUDIO.)
- Για να επιστρέψετε στο προηγούμενο στοιχείο ρύθμισης, πατήστε το **Q/↵**.
- Για ακύρωση, πατήστε **Q/↵** και κρατήστε το πατημένο.

AUX

Μπορείτε να ακούτε μουσική από φορητή συσκευή αναπαραγωγής ήχου μέσω της υποδοχής εισόδου ήχου.

Προετοιμασία:

Επιλέξτε [ON] για το [BUILT-IN AUX] στο [SOURCE SELECT]. (Σελίδα 6)

Έναρξη ακρόασης

- 1 Συνδέστε μία φορητή συσκευή αναπαραγωγής ήχου (διαθέσιμο στο εμπόριο).

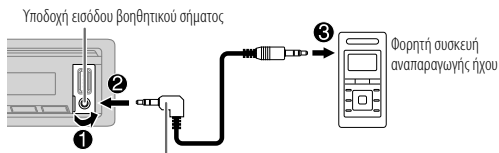

Στερεοφωνικό μίνι βύσμα 3,5 mm με συνδετήρα σχήματος L (διαθέσιμο στο εμπόριο)

- 2 Πατήστε το Ψ SRC επανειλημμένα για να επιλέξετε AUX.
- 3 Ενεργοποιήστε τη φορητή συσκευή και ξεκινήστε την αναπαραγωγή.

Ορίστε το όνομα της εξωτερικής συσκευής

Κατά την ακρόαση από φορητή συσκευή αναπαραγωγής ήχου συνδεδεμένη με τη μονάδα...

- 1 Πατήστε το κουμπί του ήχου για να εισαγάγετε [FUNCTION].
- 2 Στρέψτε το κουμπί του ήχου για να επιλέξετε [SYSTEM], και στη συνέχεια πατήστε το κουμπί.
- 3 Στρέψτε το κουμπί του ήχου για να επιλέξετε [AUX NAME SET], και στη συνέχεια πατήστε το κουμπί.
- 4 Στρέψτε το κουμπί του ήχου για να επιλέξετε στοιχείο, και στη συνέχεια πατήστε το κουμπί.
[AUX] (προεπιλογή)/[DVD]/[PORTABLE]/[GAME]/[VIDEO]/[TV]
- 5 Πατήστε και κρατήστε πατημένο \mathcal{R}/\mathcal{S} για να εξέλθετε.

Για να επιστρέψετε στο προηγούμενο στοιχείο ρύθμισης, πατήστε το \mathcal{R}/\mathcal{S} .

Εφαρμογή KENWOOD Remote

Μπορείτε να ελέγξετε τον δέκτη αυτοκινήτου KENWOOD από τις ακόλουθες συσκευές χρησιμοποιώντας την εφαρμογή KENWOOD Remote.

KMM-BT358 / KMM-BT309: iPhone/iPod touch (μέσω Bluetooth ή μέσω υποδοχής εισόδου USB) ή το συσκευή Android (μέσω Bluetooth)

KMM-BT209: Συσκευή Android (μέσω Bluetooth)

- Για περισσότερες πληροφορίες, επισκεφτείτε τη διεύθυνση <<https://www.kenwood.com/cs/ce/>>.

Προετοιμασία:

Εγκαταστήστε την τελευταία έκδοση της εφαρμογής KENWOOD Remote στη συσκευή σας πριν τη σύνδεση.

Ξεκινήστε τη χρήση της εφαρμογής KENWOOD Remote

- 1 Εκκινήστε την εφαρμογή KENWOOD Remote στη συσκευή σας.
- 2 Συνδέστε τη συσκευή σας.
 - Για συσκευή Android:
Κάντε σύζευξη της συσκευής Android με αυτή τη μονάδα μέσω Bluetooth. (Σελίδα 14)
 - Για iPhone/iPod touch:
Συνδέστε το iPhone/iPod touch στην υποδοχή εισόδου USB. (Σελίδα 9) (ή)
Κάντε σύζευξη του iPhone/iPod touch με αυτή τη μονάδα μέσω Bluetooth. (Σελίδα 14)
(Βεβαιωθείτε ότι η υποδοχή εισόδου USB δεν έχει συνδεθεί σε κάποια συσκευή.)
- 3 Επιλέγει τη συσκευή που θα χρησιμοποιηθεί από το μενού [FUNCTION]. Δείτε την ακόλουθη ενότητα "Ρυθμίσεις για τη χρήση της εφαρμογής KENWOOD Remote".

KMM-BT358 / KMM-BT309: Από προεπιλογή επιλέγεται [ANDROID]. Για χρήση του iPhone/iPod touch, επιλέξτε [YES] για [I05].

 - **KMM-BT358 / KMM-BT309**: Ανάβει η ένδειξη "R.APP" όταν συνδέεται η εφαρμογή KENWOOD Remote.

Ρυθμίσεις για τη χρήση της εφαρμογής KENWOOD Remote

- 1 Πατήστε το κουμπί του ήχου για να εισαγάγετε [FUNCTION].

Εφαρμογή KENWOOD Remote

- 2 Στρέψτε το κουμπί του ήχου για να επιλέξετε στοιχείο (σελίδα 13), και στη συνέχεια πατήστε το κουμπί.
- 3 Επαναλάβετε το βήμα 2 μέχρι να επιλεγεί/να ενεργοποιηθεί το στοιχείο που θέλετε.
- 4 Πατήστε και κρατήστε πατημένο **R/S** για να εξέλθετε.

Για να επιστρέψετε στο προηγούμενο στοιχείο ρύθμισης, πατήστε το **R/S**.

Προεπιλογή: **[XX]**

[REMOTE APP]	
[SELECT]	Για [KMM-BT358 / KMM-BT309] : Επιλέξτε τη συσκευή ([IOS] ή [ANDROID]) στην οποία θα χρησιμοποιήσετε την εφαρμογή.
[IOS]	[YES] : Επιλέγει iPhone/iPod touch για χρήση της εφαρμογής μέσω Bluetooth ή με σύνδεση μέσω υποδοχής εισόδου USB. ; [NO] : Ακύρωση. Αν επιλεγεί το [IOS] , επιλέξτε πηγή iPod BT (ή πηγή iPod USB εφόσον το iPhone/iPod touch συνδέεται μέσω υποδοχής εισόδου USB) για να ενεργοποιήσετε την εφαρμογή. • Η συνδεσιμότητα της εφαρμογής θα διακόπτεται ή θα αποσυνδέεται εφόσον: – Αλλάξετε από την πηγή iPod BT σε άλλη πηγή αναπαραγωγής με σύνδεση μέσω της υποδοχής εισόδου USB. – Αλλάξετε από την πηγή iPod USB σε πηγή iPod BT.
[ANDROID]	[YES] : Επιλέγει συσκευή Android για χρήση της εφαρμογής μέσω Bluetooth. ; [NO] : Ακύρωση.
[ANDROID LIST]	Επιλέξτε το συσκευή Android που θα χρησιμοποιηθεί από τη λίστα. • [KMM-BT358 / KMM-BT309] : Εμφανίζεται μόνο όταν το [ANDROID] του [SELECT] είναι ρυθμιζόμενο στο [YES] .
[STATUS]	Εμφανίζει την κατάσταση της επιλεγμένης συσκευής. [IOS CONNECTED] : Μπορείτε να χρησιμοποιήσετε την εφαρμογή με χρήση του iPhone/iPod touch σε σύνδεση μέσω Bluetooth ή υποδοχής εισόδου USB. [IOS NOT CONNECTED] : Δεν έχει συνδεθεί συσκευή iOS για χρήση της εφαρμογής. [ANDROID CONNECTED] : Μπορείτε να χρησιμοποιήσετε την εφαρμογή με χρήση του συσκευής Android σε σύνδεση μέσω Bluetooth. [ANDROID NOT CONNECTED] : Δεν έχει συνδεθεί συσκευή Android για χρήση της εφαρμογής.

Bluetooth®

- Ανάλογα με την έκδοση του Bluetooth, το λειτουργικό σύστημα και την έκδοση του υλικολογισμικού στο κινητό σας τηλέφωνο, οι λειτουργίες Bluetooth μπορεί να μην είναι διαθέσιμες σε αυτή τη μονάδα.
- Φροντίστε να ενεργοποιήσετε τη λειτουργία Bluetooth της συσκευής για να κάνετε τους ακόλουθους χειρισμούς.
- Οι συνθήκες σήματος ποικίλλουν, ανάλογα με τον περιβάλλοντα χώρο.

Bluetooth — Σύνδεση

Υποστηριζόμενα προφίλ Bluetooth

- Προφίλ Hands-Free (HFP)
- Προφίλ Advanced Audio Distribution (A2DP)
- Προφίλ Audio/Video Remote Control (AVRCP)
- Προφίλ σειριακής θύρας (SPP)
- Προφίλ Phonebook Access (PBAP)

Υποστηριζόμενα codec Bluetooth

- Codec υποζώνης (SBC)
- Σύνθετη κωδικοποίηση ήχου (AAC) (για **[KMM-BT358 / KMM-BT309]**)

Σύνδεση του μικροφώνου

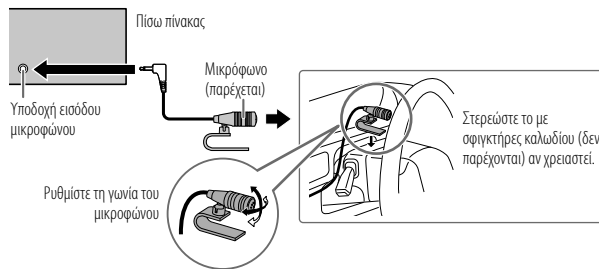

Σύζευξη και σύνδεση συσκευής Bluetooth για πρώτη φορά

- 1 Πατήστε το **☰ SRC** για να ενεργοποιήσετε τη συσκευή.
- 2 Αναζητήστε και επιλέξτε το όνομα του δέκτη σας ("KMM-BT358"/"KMM-BT309"/"KMM-BT209") στη συσκευή Bluetooth.
Στην οθόνη εμφανίζονται οι ενδείξεις "PAIRING" → "PASS XXXXXX" → "Όνομα συσκευής" → "PRESS" → "VOLUME KNOB".
 - Για ορισμένες συσκευές Bluetooth, ίσως χρειαστεί να καταχωρήσετε τον κωδικό προσωπικού αριθμού αναγνώρισης (PIN), αμέσως μετά την αναζήτηση.
- 3 Πατήστε το **κουμπί του ήχου** για να ξεκινήσει η σύζευξη.
Η ένδειξη "PAIRING OK" εμφανίζεται όταν ολοκληρωθεί η σύνδεση.

Αφού ολοκληρωθεί η σύζευξη, η σύνδεση Bluetooth πραγματοποιείται αυτόματα.

- **KMM-BT358 / KMM-BT309**: Στην οθόνη εμφανίζεται η ένδειξη "BT1 CONNECTED" και/ή η "BT2 CONNECTED" για 2 δευτερόλεπτα. Η ένδειξη **📶** ανάβει για να δείξει την ισχύ της μπαταρίας και το σήμα της συνδεδεμένης συσκευής.
 - **KMM-BT209**: Η ένδειξη "BT1" ή/και "BT2" ανάβει στο παράθυρο της οθόνης.
- Αυτή η μονάδα υποστηρίζει την ασφαλή απλή σύζευξη (Secure Simple Pairing - SSP).
 - Μπορείτε να καταχωρήσετε (μέσω σύζευξης) μέχρι πέντε συσκευές συνολικά.
 - Όταν ολοκληρωθεί η σύζευξη, η συσκευή Bluetooth θα παραμείνει καταχωρημένη στη συσκευή ακόμα κι αν κάνετε επαναφορά του δέκτη. Για τη διαγραφή της συσκευής σε σύζευξη, βλ. **[DEVICE DELETE]** στη σελίδα 17.
 - Έως δύο συσκευές τηλεφώνου Bluetooth και μία συσκευή ήχου Bluetooth μπορούν να είναι συνδεδεμένες ταυτόχρονα. Για να συνδέσετε ή να αποσυνδέσετε την καταχωρημένη συσκευή, βλέπε τις επιλογές **[PHONE SELECT]** ή **[AUDIO SELECT]** στην ενότητα **[BT MODE]**. (Σελίδα 17)
Ωστόσο, με πηγή BT AUDIO, μπορείτε να συνδέσετε έως πέντε συσκευές ήχου Bluetooth και να επιλέγετε εναλλακτικά μία από αυτές τις πέντε συσκευές. (Σελίδα 18, 19)
 - Υπάρχει το ενδεχόμενο κάποιες συσκευές Bluetooth να μην μπορούν να συνδεθούν στη μονάδα μετά τη σύζευξη. Συνδέστε τη συσκευή στη μονάδα μη αυτόματα.
 - Για περισσότερες πληροφορίες, ανατρέξτε στο εγχειρίδιο οδηγιών της συσκευής Bluetooth.

Auto Pairing (Αυτόματη Σύζευξη) (για KMM-BT358 / KMM-BT309)

Όταν συνδέσετε μια συσκευή iPhone/iPod touch στην υποδοχή εισόδου USB, το αίτημα σύζευξης (μέσω Bluetooth) ενεργοποιείται αυτόματα εάν το **[AUTO PAIRING]** έχει ρυθμιστεί σε **[ON]**. (Σελίδα 17)

Πατήστε το **κουμπί του ήχου** αφού επιβεβαιώσετε το όνομα συσκευής.

Bluetooth — Κινητό τηλέφωνο

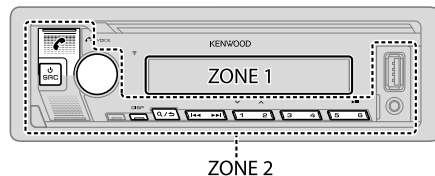

Λήψη μιας κλήσης

Όταν υπάρχει εισερχόμενη κλήση:







- **KMM-BT358 / KMM-BT309**: Η **[ZONE 2]** ανάβει με πράσινο χρώμα και αναβοσβήνει.
- Η μονάδα απαντά στην κλήση αυτόματα αν έχει ρυθμιστεί η λειτουργία **[AUTO ANSWER]** σε έναν επιλεγμένο χρόνο. (Σελίδα 15)

Κατά τη διάρκεια μιας κλήσης:





- **KMM-BT358 / KMM-BT309**: Η **[ZONE 1]** ανάβει σύμφωνα με τις ρυθμίσεις που έχουν γίνει για **[DISPLAY]** (σελίδα 24) και η **[ZONE 2]** ανάβει με πράσινο χρώμα.
- Αν απενεργοποιήσετε τον δέκτη ή αποσπάσετε την πρόσωση, το Bluetooth αποσυνδέεται.

Bluetooth®





Οι ακόλουθες λειτουργίες μπορεί να διαφέρουν ή να μη διατίθενται και αυτό εξαρτάται από το συνδεδεμένο τηλέφωνο.



Για να	Στην πρόσοψη	Στο τηλεχειριστήριο
Πρώτη εισερχόμενη κλήση...		
Απάντηση κλήσης	Πατήστε  ή το κουμπί του ήχου ή ένα από τα κουμπιά αριθμών (1 έως 6).	Πατήστε  .
Απόρριψη κλήσης	Πατήστε  .	Πατήστε  .
Τερματισμός μιας κλήσης	Πατήστε  .	Πατήστε  .

Ενώ μιλάτε στην πρώτη εισερχόμενη κλήση...

Απαντήστε σε άλλη εισερχόμενη κλήση και βάλτε την τρέχουσα κλήση σε αναμονή	Πατήστε  .	Πατήστε  .
Απόρριψη άλλης εισερχόμενης κλήσης	Πατήστε  .	Πατήστε  .

Ενώ έχετε δύο ενεργές κλήσεις...

Τερματίστε την τρέχουσα κλήση και ενεργοποιήστε την κλήση που έχετε σε αναμονή	Πατήστε  .	Πατήστε  .
Εναλλαγή μεταξύ τρέχουσας κλήσης και κλήσης σε αναμονή	Πατήστε  .	Πατήστε  .

Ρύθμιση της έντασης του τηλεφώνου*1 [00] έως [35] (Προεπιλογή: [15])	Στρέψτε το κουμπί του ήχου κατά τη διάρκεια μιας κλήσης.	Πατήστε το VOL  *2 ή VOL  κατά τη διάρκεια μιας κλήσης.
Μετάβαση μεταξύ των λειτουργιών ανοικτής ακρόασης και ιδιωτικής συνομιλίας*3	Πατήστε το  κατά τη διάρκεια μιας κλήσης.	(Μη διαθέσιμο)

*1 Αυτή η ρύθμιση δεν επηρεάζει την ένταση ήχου από άλλες πηγές.

*2 Πατήστε και κρατήστε πατημένο το VOL  για να αυξήσετε συνεχώς την ένταση του ήχου στο 15.

*3 Οι λειτουργίες μπορεί να διαφέρουν ανάλογα με τη συνδεδεμένη συσκευή Bluetooth.

■ Βελτίωση της ποιότητας φωνής

Ενώ μιλάτε στο τηλέφωνο...

- 1 Πατήστε το κουμπί του ήχου για να εισαγάγετε [FUNCTION].
- 2 Στρέψτε το κουμπί του ήχου για να επιλέξετε στοιχείο (δείτε τον παρακάτω πίνακα), και στη συνέχεια πατήστε το κουμπί.
- 3 Επαναλάβετε το βήμα 2 μέχρι να επιλεγεί/να ενεργοποιηθεί το στοιχείο που θέλετε.
- 4 Πατήστε και κρατήστε πατημένο  για να εξέλθετε.



Για να επιστρέψετε στο προηγούμενο στοιχείο ρύθμισης, πατήστε το .

Προεπιλογή: [XX]

[MIC GAIN]	[-10] έως [+10] ([-4]): Η ευαισθησία του μικροφώνου αυξάνεται, καθώς αυξάνεται ο αριθμός.
[NR LEVEL]	[LEVEL -5] έως [LEVEL +5] ([LEVEL 0]): Ρυθμίστε τη στάθμη μείωσης θορύβου μέχρι να ακούγεται ο ελάχιστος θορύβος κατά τη διάρκεια μιας τηλεφωνικής συνομιλίας.
[ECHO CANCEL]	[LEVEL -5] έως [LEVEL +5] ([LEVEL 0]): Ρυθμίστε το χρόνο καθυστέρησης ακύρωσης ηχούς, μέχρι να ακούγεται η ελάχιστη ηχώ κατά τη διάρκεια μιας τηλεφωνικής συνομιλίας.

• Η ποιότητα κλήσης μπορεί να εξαρτάται από το κινητό τηλέφωνο.

■ Πραγματοποιήστε τη ρύθμιση για την απάντηση κλήσεων

- 1 Πατήστε  για είσοδο στη λειτουργία Bluetooth.
- 2 Στρέψτε το κουμπί του ήχου για να επιλέξετε [SETTINGS], και στη συνέχεια πατήστε το κουμπί.
- 3 Στρέψτε το κουμπί του ήχου για να επιλέξετε [AUTO ANSWER], και στη συνέχεια πατήστε το κουμπί.
- 4 Στρέψτε το κουμπί του ήχου για να επιλέξετε τον χρόνο (σε δευτερόλεπτα) μετά τον οποίο η μονάδα απαντάει την κλήση αυτόματα, έπειτα πατήστε το κουμπί. [01] έως [30], ή επιλέξτε [OFF] για ακύρωση. (Προεπιλογή: [OFF])
- 5 Πατήστε και κρατήστε πατημένο  για να εξέλθετε.

Για να επιστρέψετε στο προηγούμενο στοιχείο ρύθμισης, πατήστε το .

Πραγματοποίηση κλήσης

Μπορείτε να πραγματοποιήσετε μια κλήση από το ιστορικό κλήσεων, τον τηλεφωνικό κατάλογο ή καλώντας τον αριθμό. Η κλήση μέσω φωνής είναι δυνατή επίσης αν το κινητό τηλέφωνό σας διαθέτει αυτήν τη λειτουργία.

1 Πατήστε για είσοδο στη λειτουργία Bluetooth.

Εμφανίζεται το “(Όνομα πρώτης συσκευής)”.

- Αν συνδεθούν δύο τηλέφωνα Bluetooth, πατήστε  ξανά για εναλλαγή με το άλλο τηλέφωνο.

Εμφανίζεται το “(Όνομα δεύτερης συσκευής)”.

2 Στρέψτε το κουμπί του ήχου για να επιλέξετε στοιχείο (δείτε τον παρακάτω πίνακα), και στη συνέχεια πατήστε το κουμπί.

3 Επαναλάβετε το βήμα 2 μέχρι να επιλεγεί/ενεργοποιηθεί το επιθυμητό στοιχείο ή ακολουθήστε τις οδηγίες που αναφέρονται για το επιλεγμένο στοιχείο.

4 Πατήστε και κρατήστε πατημένο για να εξέλθετε.

Για να επιστρέψετε στο προηγούμενο στοιχείο ρύθμισης, πατήστε το .





[CALL HISTORY]

(Ισχύει μόνο εφόσον το τηλέφωνο υποστηρίζει PBAP)



- 1 Πατήστε το κουμπί του ήχου για να επιλέξετε ένα όνομα ή έναν αριθμό τηλεφώνου.
 - “I” σημαίνει εισερχόμενη κλήση, “O” σημαίνει εξερχόμενη κλήση, “M” σημαίνει αναπάντητη κλήση.
 - Πατήστε DISP για να αλλάξετε την κατηγορία οθόνης (NUMBER ή NAME).
 - Εάν δεν υπάρχει καταγεγραμμένο ιστορικό κλήσεων ή αριθμός κλήσης, εμφανίζεται η ένδειξη “NO DATA”.
- 2 Πατήστε το κουμπί του ήχου για να πραγματοποιήσετε κλήση.

[PHONE BOOK]

(Ισχύει μόνο εφόσον το τηλέφωνο υποστηρίζει PBAP)

- 1 Στρέψτε το κουμπί ήχου γρήγορα ώστε να εισέλθετε στη λειτουργία αλφαβητικής αναζήτησης (αν ο τηλεφωνικός κατάλογος περιέχει πολλές επαφές). Θα εμφανιστεί το πρώτο μενού (ABCDEFGHIJK).
 - Για να μεταβείτε στο άλλο μενού (LMNOPQRSTUVWXYZ ή WXYZ1*), πατήστε 2  / .
 - Για να επιλέξετε το επιθυμητό πρώτο γράμμα, στρέψτε το κουμπί του ήχου ή πατήστε  /  και, στη συνέχεια, πατήστε το κουμπί. Επιλέξτε “1” για να αναζητήσετε με αριθμούς και επιλέξτε “*” για να αναζητήσετε με σύμβολα.
- 2 Στρέψτε το κουμπί του ήχου για να επιλέξετε ένα όνομα και, στη συνέχεια, πατήστε το κουμπί.
- 3 Στρέψτε το κουμπί του ήχου για να επιλέξετε έναν αριθμό τηλεφώνου και, στη συνέχεια, πατήστε το κουμπί για να τον καλέσετε.
 - Για τη χρήση του τηλεφωνικού καταλόγου σε αυτή τη μονάδα, βεβαιωθείτε ότι επιτρέπεται η πρόσβαση ή η μεταφορά από το smartphone σας. Ανάλογα με το συνδεδεμένο τηλέφωνο, η διαδικασία ενδέχεται να διαφέρει.
 - Οι επαφές κατηγοριοποιούνται ως εξής: HM (οικία), OF (γραφείο), MO (κινητό), OT (άλλες), GE (γενική)
 - Η μονάδα αυτή μπορεί να εμφανίσει μόνο μη τονισμένους χαρακτήρες. (Τα γράμματα με τόνους όπως το “Ü” εμφανίζονται ως “U”).

[NUMBER DIAL]

- 1 Στρέψτε το κουμπί του ήχου για να επιλέξετε έναν αριθμό (0 έως 9) ή έναν χαρακτήρα (*, #, +).
- 2 Πατήστε  /  για να μετακινηθείτε στη θέση καταχώρησης. Επαναλάβετε τα βήματα 1 και 2 μέχρι να ολοκληρωθεί η εισαγωγή του τηλεφωνικού αριθμού.
- 3 Πατήστε το κουμπί του ήχου για να πραγματοποιήσετε κλήση.
(με τη χρήση του τηλεχειριστηρίου)
- 1 Πατήστε τα κουμπιά αριθμών (0 έως 9) για να εισαγάγετε τον αριθμό του τηλεφώνου.
- 2 Πατήστε  για να πραγματοποιήσετε κλήση.

[VOICE]

Προφέρετε το όνομα της επαφής που θέλετε να καλέσετε ή τη φωνητική εντολή για έλεγχο των λειτουργιών του τηλεφώνου. (Δείτε επίσης “Πραγματοποίηση μιας κλήσης μέσω αναγνώρισης φωνής” στη σελίδα 17.)

[LOW]/[MID]/[FULL]: Εμφανίζει τη στάθμη της μπαταρίας.*

[NO SIGNAL]/[LOW]/[MID]/[MAX]: Εμφανίζει την ένταση του τρέχοντος σήματος που λαμβάνεται.*

* Η λειτουργικότητα εξαρτάται από τον τύπο του τηλεφώνου που χρησιμοποιείται.

Bluetooth®

Πραγματοποίηση μιας κλήσης μέσω αναγνώρισης φωνής

- 1 Πατήστε και κρατήστε πατημένο το  για ενεργοποίηση της αναγνώρισης κλήσης του συνδεδεμένου τηλεφώνου.
 - 2 Προφέρετε το όνομα της επαφής που θέλετε να καλέσετε ή τη φωνητική εντολή για έλεγχο των λειτουργιών του τηλεφώνου.
- Οι υποστηριζόμενες λειτουργίες αναγνώρισης φωνής διαφέρουν για κάθε τηλέφωνο. Για λεπτομέρειες, ανατρέξτε στο εγχειρίδιο οδηγιών του συνδεδεμένου τηλεφώνου.

Αποθήκευση επαφής στη μνήμη

Μπορείτε να αποθηκεύσετε έως και 6 επαφές στα κουμπιά αριθμών (1 έως 6).

- 1 Πατήστε  για είσοδο στη λειτουργία Bluetooth.
- 2 Στρέψτε το κουμπί του ήχου για να επιλέξετε [CALL HISTORY], [PHONE BOOK] ή [NUMBER DIAL], και στη συνέχεια πατήστε το κουμπί.
- 3 Στρέψτε το κουμπί του ήχου για να επιλέξετε μια επαφή ή καταχωρήστε έναν αριθμό τηλεφώνου.

Εάν επιλεγεί μια επαφή, πατήστε το κουμπί του ήχου για να εμφανίσετε τον αριθμό τηλεφώνου.

- 4 Πατήστε και κρατήστε ένα από τα κουμπιά αριθμών (1 έως 6).
Όταν η επαφή αποθηκευτεί, εμφανίζεται στην οθόνη η ένδειξη "STORED".

Για να διαγράψετε μια επαφή από τη μνήμη προεπιλεγμένων σταθμών, επιλέξτε το [NUMBER DIAL] στο βήμα 2, αποθηκεύστε έναν κενό αριθμό στο βήμα 3 και προχωρήστε στο βήμα 4.

Καλέστε έναν καταχωρημένο αριθμό



- 1 Πατήστε  για είσοδο στη λειτουργία Bluetooth.
- 2 Πατήστε ένα από τα κουμπιά αριθμών (1 έως 6).
- 3 Πατήστε το κουμπί του ήχου για να πραγματοποιήσετε κλήση.
Εάν δεν υπάρχει αποθηκευμένη επαφή, θα εμφανιστεί η ένδειξη "NO MEMORY".

Ρυθμίσεις λειτουργίας Bluetooth

- 1 Πατήστε το κουμπί του ήχου για να εισαγάγετε [FUNCTION].
- 2 Στρέψτε το κουμπί του ήχου για να επιλέξετε στοιχείο (δείτε τον παρακάτω πίνακα), και στη συνέχεια πατήστε το κουμπί.
- 3 Επαναλάβετε το βήμα 2 μέχρι να επιλεγεί/ενεργοποιηθεί το επιθυμητό στοιχείο ή ακολουθήστε τις οδηγίες που αναφέρονται για το επιλεγμένο στοιχείο.
- 4 Πατήστε και κρατήστε πατημένο  για να εξέλθετε.

Για να επιστρέψετε στο προηγούμενο στοιχείο ρύθμισης, πατήστε το .

Προειδογί: [XX]

[BT MODE]	
[PHONE SELECT]	Επιλέγει το τηλέφωνο ή τη συσκευή ήχου που θέλετε να συνδέσετε ή να αποσυνδέσετε. Το "X" εμφανίζεται μπροστά από το όνομα συσκευής όταν συνδέεται. Η ένδειξη "▷" εμφανίζεται μπροστά από την τρέχουσα συσκευή αναπαραγωγής ήχου. <ul style="list-style-type: none">• Μπορείτε να συνδέσετε ταυτόχρονα μόνο έως δύο συσκευές τηλεφώνου Bluetooth και μία συσκευή ήχου Bluetooth.
[AUDIO SELECT]	
[DEVICE DELETE]	<ol style="list-style-type: none">1 Στρέψτε το κουμπί του ήχου για να επιλέξετε μια συσκευή για να τη διαγράψετε και, στη συνέχεια πατήστε το κουμπί.2 Στρέψτε το κουμπί του ήχου για να επιλέξετε [YES] ή [NO], και στη συνέχεια πατήστε το κουμπί.
[PIN CODE EDIT] (0000)	Αλλάζει τον κωδικό PIN (έως 6 ψηφία). <ol style="list-style-type: none">1 Στρέψτε το κουμπί του ήχου για να επιλέξετε έναν αριθμό.2 Πατήστε  /  για να μετακινηθείτε στη θέση καταχώρησης. Επαναλάβετε τα βήματα 1 και 2 μέχρι να ολοκληρωθεί η εισαγωγή του κωδικού PIN.3 Πατήστε το κουμπί του ήχου για να επιβεβαιώσετε.
[RECONNECT]	[ON]: Η μονάδα επανασυνδέεται αυτόματα όταν η συσκευή Bluetooth που συνδέθηκε τελευταία βρεθεί εντός της συνδεδεμένης εμβέλειας ; [OFF]: Ακύρωση.
[AUTO PAIRING]	Για [KMM-BT358 / KMM-BT309] : [ON]: Η συσκευή κάνει αυτόματη σύζευξη με υποστηριζόμενες συσκευές Bluetooth (iPhone/iPod touch), όταν αυτές συνδέονται μέσω της υποδοχής εισόδου USB. Ανάλογα με το λειτουργικό σύστημα της συνδεδεμένης συσκευής, αυτή η λειτουργία μπορεί να μην είναι διαθέσιμη ; [OFF]: Ακύρωση.

Bluetooth®

[INITIALIZE]

[YES]: Κάνει προετοιμασία όλων των ρυθμίσεων Bluetooth (συμπεριλαμβανομένης της αποθηκευμένης σύζευξης, του τηλεφωνικού καταλόγου, κ.λπ.). ; [NO]: Ακύρωση.

Λειτουργία δοκιμής Bluetooth

Μπορείτε να ελέγξετε τη δυνατότητα σύνδεσης του υποστηριζόμενου προφίλ μεταξύ της συσκευής Bluetooth και του δέκτη.

• Βεβαιωθείτε ότι δεν υπάρχει συσκευή Bluetooth σε σύζευξη.

1 Πατήστε και κρατήστε πατημένο το .

Στην οθόνη εμφανίζονται οι ενδείξεις "PLEASE PAIR YOUR PHONE PIN 0000".

2 Αναζητήστε και επιλέξτε το όνομα του δέκτη σας ("KMM-BT358"/"KMM-BT309"/"KMM-BT209") στη συσκευή Bluetooth.

3 Χρησιμοποιήστε τη συσκευή Bluetooth για επιβεβαίωση της σύζευξης.

Η ένδειξη "TESTING" αναβοσβήνει στην οθόνη.

Μετά τη δοκιμή, εμφανίζεται το αποτέλεσμα της δυνατότητας σύνδεσης (OK ή NG).

PAIRING: Κατάσταση σύζευξης

HF CNT: Συμβατότητα προφίλ Hands-Free (HFP)

AUD DNT: Συμβατότητα προφίλ Advanced Audio Distribution (A2DP)

PB DL: Συμβατότητα προφίλ Phonebook Access (PBAP)

Για να ακυρώσετε τη λειτουργία δοκιμής, πατήστε και κρατήστε πατημένο το  SRC για την απενεργοποίηση της μονάδας.

Bluetooth — Ήχος

- Οι λειτουργίες και οι ενδείξεις στην οθόνη μπορεί να διαφέρουν ανάλογα με τη διαθεσιμότητα στη συνδεδεμένη συσκευή.
- Ανάλογα με τη συνδεδεμένη συσκευή, ορισμένες λειτουργίες ενδέχεται να μην λειτουργούν με τη συσκευή σας.

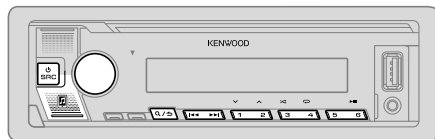













Με πηγή BT AUDIO, μπορείτε να συνδέσετε έως πέντε συσκευές ήχου Bluetooth και να επιλέγετε εναλλακτικά μία από αυτές τις πέντε συσκευές.

Ακούστε τη συσκευή αναπαραγωγής ήχου μέσω Bluetooth



1 Πατήστε SRC επανειλημμένα (ή πατήστε SRC στο τηλεχειριστήριο) για να επιλέξετε BT AUDIO.

- Πατήστε  και εισαγάγετε BT AUDIO απευθείας.

2 Λειτουργήστε τη συσκευή αναπαραγωγής ήχου μέσω Bluetooth για να ξεκινήσει η αναπαραγωγή.

Για να	Στην πρόσοψη	Στο τηλεχειριστήριο
Αναπαραγωγή/παύση	Πατήστε 6  .	Πατήστε ENT  .
Επιλέξτε ομάδα ή φάκελο	Πατήστε 2  / 1  .	Πατήστε #FM+/*AM-.
Παράλειψη προς τα πίσω / Παράλειψη προς τα εμπρός	Πατήστε  /  .	Πατήστε  /  (+).
Επιστροφή/γρήγορη προώθηση	Πατήστε και κρατήστε πατημένο το  /  .	Πατήστε και κρατήστε πατημένο το  /  (+).

Bluetooth®

Για να	Στην πρόσωση
Επαναλαμβάνόμενη αναπαραγωγή	Πατήστε 4  επαναληφθέντα. [ALL REPEAT], [FILE REPEAT], [GROUP REPEAT], [REPEAT OFF]
Τυχαία αναπαραγωγή	Πατήστε και κρατήστε πατημένο το 3  για να επιλέξετε [ALL RANDOM] ή [GROUP RANDOM]. • Πατήστε 3  για να επιλέξετε [RANDOM OFF].
Επιλέξτε ένα αρχείο από έναν φάκελο/λίστα	Ανατρέξτε στην ονότητα "Επιλέξτε ένα αρχείο προς αναπαραγωγή" στη σελίδα 11.
Εναλλαγή μεταξύ συνδεδεμένων συσκευών ήχου Bluetooth	Πατήστε 5. (Με το πάτημα του πλήκτρου "Play" στη συνδεδεμένη συσκευή αλλάζει η έξοδος ήχου που γίνεται πλέον από τη συσκευή.)

Ακούστε το iPod/iPhone μέσω Bluetooth (για **KMM-BT358** / **KMM-BT309**)



Μπορείτε να ακούσετε τα τραγούδια που υπάρχουν στο iPod/iPhone μέσω Bluetooth σε αυτή τη μονάδα.

Πατήστε το SRC επαναληφθέντα για να επιλέξετε iPod BT.

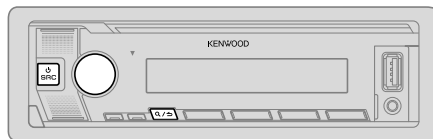

- Μπορείτε να χειριστείτε το iPod/iPhone όμοια με το iPod/iPhone μέσω υποδοχής εισόδου USB. (Σελίδα 9)
- Αν συνδέσετε ένα iPod/iPhone στην υποδοχή εισόδου USB ενώ ακούτε την πηγή iPod BT, η πηγή αυτόματα αλλάζει σε iPod USB.
Πατήστε  SRC για να επιλέξετε πηγή iPod BT εφόσον η συσκευή παραμένει συνδεδεμένη μέσω Bluetooth.



Ρυθμίσεις ήχου



- Πατήστε το κουμπί του ήχου για να εισαγάγετε [FUNCTION].
- Στρέψτε το κουμπί του ήχου για να επιλέξετε στοιχείο (δείτε τον παρακάτω πίνακα), και στη συνέχεια πατήστε το κουμπί.
- Επαναλάβετε το βήμα 2 μέχρι να επιλεγεί/να ενεργοποιηθεί το στοιχείο που θέλετε.
- Πατήστε και κρατήστε πατημένο   για να εξέλθετε.

(ή με τη χρήση του τηλεχειριστηρίου)

- Πατήστε AUD για να εισέλθετε σε [AUDIO CONTROL].
- Πατήστε  /  για να επιλέξετε στοιχείο και, στη συνέχεια, πατήστε ENT .

Για να επιστρέψετε στο προηγούμενο στοιχείο ρύθμισης, πατήστε το  .

Προεπιλογή: [XX]

[AUDIO CONTROL]	
[SUB-W LEVEL]	[LEVEL -50] έως [LEVEL +10] ([LEVEL 0]): Ρυθμίζει το επίπεδο της ισχύος εξόδου του υπολογυφερ.
[EASY EQ]	Προσαρμόστε τις δικές σας ρυθμίσεις ήχου. <ul style="list-style-type: none">Οι ρυθμίσεις αποθηκεύονται στην επιλογή [USER] στο [PRESET EQ].Οι ρυθμίσεις που θα γίνουν μπορεί να επηρεάσουν τις τρέχουσες ρυθμίσεις του [MANUAL EQ].
[SW]:	[LEVEL -50] έως [LEVEL +10] (Προεπιλογή: [LEVEL 0])
[BASS]:	[LEVEL -9] έως [LEVEL +9] [LEVEL 0]
[MID]:	[LEVEL -9] έως [LEVEL +9] [LEVEL 0]
[TRE]:	[LEVEL -9] έως [LEVEL +9] [LEVEL 0]

Ρυθμίσεις ηχού

[MANUAL EQ]	Ρυθμίζει τις προσωπικές σας ρυθμίσεις ηχού για κάθε πηγή. <ul style="list-style-type: none"> • Οι ρυθμίσεις αποθηκεύονται στην επιλογή [USER] στο [PRESET EQ]. • Οι ρυθμίσεις που θα γίνουν μπορεί να επηρεάσουν τις τρέχουσες ρυθμίσεις του [EASY EQ]. 	
[62.5HZ]	[LEVEL]	[LEVEL -9] έως [LEVEL +9] ([LEVEL 0]): Ρυθμίζει το επίπεδο που θα απομνημονευτεί για κάθε πηγή. (Πριν κάνετε κάποια ρύθμιση, επιλέξτε την πηγή που θέλετε να ρυθμίσετε.)
	[BASS EXTEND]	[ON]: Ενεργοποιεί τα ενισχυμένα μπάσα. ; [OFF]: Ακύρωση.
[100HZ]/[160HZ]/ [250HZ]/[400HZ]/ [630HZ]/[1KHZ]/ [1.6KHZ]/[2.5KHZ]/ [4KHZ]/[6.3KHZ]/ [10KHZ]/[16KHZ]	[LEVEL -9] έως [LEVEL +9] ([LEVEL 0]): Ρυθμίζει το επίπεδο που θα απομνημονευτεί για κάθε πηγή. (Πριν κάνετε κάποια ρύθμιση, επιλέξτε την πηγή που θέλετε να ρυθμίσετε.)	
[Q FACTOR]	[1.35]/[1.50]/[2.00]: Ρυθμίζει τον παράγοντα ποιότητας.	
[PRESET EQ]	[NATURAL]/[ROCK]/[POPS]/[EASY]/[TOP40]/[JAZZ]/[POWERFUL]/ [USER]: Επιλέγει έναν προεπιλεγμένο εξίσωτή κατάλληλο για το συγκεκριμένο είδος μουσικής. <ul style="list-style-type: none"> • Όταν ενεργοποιείται η οθόνη επιδείξης (είναι επιλεγμένο το [ON] αρχικά, σελίδα 25), επιλέγεται αυτόματα το [ROCK] ως [PRESET EQ]. – Αν ρυθμίσετε την επιλογή [DEMO MODE] σε [OFF] (σελίδα 25), επιλέγεται [NATURAL] ως προεπιλεγμένη ρύθμιση για το [PRESET EQ]. (Επιλέξτε [USER] για να χρησιμοποιήσετε τις ρυθμίσεις που έχουν γίνει στο [EASY EQ] ή [MANUAL EQ].)	
[BASS BOOST]	[LV1] έως [LV5]: Επιλέγει το επιθυμητό επίπεδο ενίσχυσης μπάσων. ; [OFF]: Ακύρωση.	
[LOUDNESS]	[LV1]/[LV2]: Επιλέγει την επιθυμητή ενίσχυση για τις χαμηλές ή τις υψηλές συχνότητες για να καταναμηθεί καλά ο ήχος σε χαμηλή ένταση. ; [OFF]: Ακύρωση.	
[SUBWOOFER SET]	[ON]: Ενεργοποιεί την έξοδο υπογούφερ. ; [OFF]: Ακύρωση.	
[FADER]	(Δεν ισχύει εάν έχει επιλεγεί crossover 3 δρόμων.) (Σελίδα 7) [R15] έως [F15] ([0]): Ρυθμίζει την ισχύ εξόδου των μπροστινών και πίσω ηχείων.	

[BALANCE]	[L15] έως [R15] ([0]): Ρυθμίζει την ισχύ εξόδου των δεξιών και αριστερών ηχείων.
[VOLUME OFFSET]	[-15] έως [+6] ([0]): Προεπιλέγει την αρχική στάθμη της έντασης του ήχου κάθε πηγής συγκρίνοντάς την με τη στάθμη της έντασης του ήχου των FM. (Πριν από τη ρύθμιση, επιλέξτε την πηγή που θέλετε να ρυθμίσετε.)
[SOUND EFFECT]	
[SOUND RECNSTR]	(Δεν ισχύει για πηγή RADIO και πηγή AUX.) (Ανακατασκευή ήχου) [ON]: Δημιουργεί ρεαλιστικό ήχο αντισταθμίζοντας τα στοιχεία υψηλής συχνότητας και επαναφέροντας το χρόνο ανόδου της κυματομορφής τα οποία χάνονται κατά τη συμπίεση δεδομένων ήχου. ; [OFF]: Ακύρωση.
[SPACE ENHANCE]	(Δεν ισχύει για πηγή RADIO.) [SML]/[MED]/[LRG]: Ουσιαστικά βελτιώνει τον χώρο του ήχου. ; [OFF]: Ακύρωση.
[SND REALIZER]	[LV1]/[LV2]/[LV3]: Ουσιαστικά κάνει πιο ρεαλιστικό τον ήχο. ; [OFF]: Ακύρωση.
[STAGE EQ]	[LOW]/[MID]/[HI]: Ουσιαστικά ρυθμίζουν τη θέση του ήχου που ακούγεται από τα ηχεία. ; [OFF]: Ακύρωση.
[DRIVE EQ]	[ON]: Ενεργοποιεί τη συχνότητα για να μειώσει τον θόρυβο που ακούγεται εκτός του αυτοκινήτου ή τον θόρυβο των ελαστικών. ; [OFF]: Ακύρωση.
[SPEAKER SIZE]	Ανάλογα με τον τύπο crossover που έχετε επιλέξει (Δείτε "Αλλαγή του τύπου crossover" στη σελίδα 7), θα εμφανιστούν τα στοιχεία ρύθμισης crossover 2 δρόμων ή crossover 3 δρόμων. (Δείτε "Ρυθμίσεις crossover" στη σελίδα 21.) Από προεπιλογή επιλέγεται ο τύπος crossover 2 δρόμων.
[X' OVER]	
[DTA SETTINGS]	Για ρυθμίσεις, βλ. "Ρυθμίσεις Ευθυγράμμισης Ψηφιακού Χρόνου" στη σελίδα 22.
[CAR SETTINGS]	

- **KMM-BT209**: Για crossover 2 δρόμων: [SUB-W LEVEL]/[SUBWOOFER SET] είναι επιλέξιμο μόνο όταν το [SWITCH PREOUT] έχει τεθεί σε [SUB-W]. (Σελίδα 6)
- [SUB-W LEVEL] είναι επιλέξιμο μόνο όταν το [SUBWOOFER SET] έχει τεθεί σε [ON].

Ρυθμίσεις ηχού

Ρυθμίσεις crossover

Παρακάτω βρίσκονται τα διαθέσιμα στοιχεία ρύθμισης για crossover 2 δρόμων και crossover 3 δρόμων.

SPEAKER SIZE

Επιλέγει ανάλογα με το μέγεθος του συνδεδεμένου ηχείου για βέλτιστη απόδοση.

- Οι ρυθμίσεις συχνότητας και κλίσης ορίζονται αυτόματα για το crossover του επιλεγμένου ηχείου.
- Αν επιλεγεί η τιμή [NONE] για το ακόλουθο ηχείο για [SPEAKER SIZE], η ρύθμιση [X' OVER] του επιλεγμένου ηχείου δεν είναι διαθέσιμη.
 - Crossover 2 δρόμων: [TWEETER] του [FRONT]/[REAR]/[SUBWOOFER]
 - Crossover 3 δρόμων: [WOOFER]

X' OVER (crossover)

- [FRQ]/[F-HPF FRQ]/[R-HPF FRQ]/[SW LPF FRQ]/[HPF FRQ]/[LPF FRQ]: Ρυθμίζει τη συχνότητα του crossover για τα επιλεγμένα ηχεία (υψηλερατό φίλτρο ή χαμηλοπερατό φίλτρο).
Αν επιλεγεί η τιμή [THROUGH], όλα τα σήματα στέλνονται στα επιλεγμένα ηχεία.
- [SLOPE]/[F-HPF SLOPE]/[R-HPF SLOPE]/[SW LPF SLOPE]/[HPF SLOPE]/[LPF SLOPE]: Ρυθμίζει την κλίση του crossover.
Επιλέξιμο μόνο εάν έχει επιλεγεί άλλη ρύθμιση εκτός από [THROUGH] για τη συχνότητα του crossover.
- [SW LPF PHASE]/[PHASE]: Επιλέγει τη φάση της ισχύος εξόδου του ηχείου που θα ευθυγραμμιστεί με την ισχύ εξόδου του άλλου ηχείου.
- [GAIN LEFT]/[GAIN RIGHT]/[F-HPF GAIN]/[R-HPF GAIN]/[SW LPF GAIN]/[GAIN]: Ρυθμίζει την ένταση της ισχύος εξόδου του επιλεγμένου ηχείου.

Στοιχεία ρύθμισης crossover 2 δρόμων

[SPEAKER SIZE]		
[FRONT]	[SIZE]	[8CM]/[10CM]/[12CM]/[13CM]/[16CM]/[17CM]/[18CM]/[4×6]/[5×7]/[6×8]/[6×9]/[7×10]
	[TWEETER]	[SMALL]/[MIDDLE]/[LARGE]/[NONE] (όχι συνδεδεμένο)
[REAR]	[SIZE]	[8CM]/[10CM]/[12CM]/[13CM]/[16CM]/[17CM]/[18CM]/[4×6]/[5×7]/[6×8]/[6×9]/[7×10]/[NONE] (όχι συνδεδεμένο)
[SUBWOOFER]	[SIZE]	[16CM]/[20CM]/[25CM]/[30CM]/[38CM OVER]/[NONE] (όχι συνδεδεμένο)
[X' OVER]		
[TWEETER]	[FRQ]	[1KHZ]/[1.6KHZ]/[2.5KHZ]/[4KHZ]/[5KHZ]/[6.3KHZ]/[8KHZ]/[10KHZ]/[12.5KHZ]
	[GAIN LEFT]	[-8] έως [0]
	[GAIN RIGHT]	[-8] έως [0]
[FRONT HPF]	[F-HPF FRQ]	[30HZ]/[40HZ]/[50HZ]/[60HZ]/[70HZ]/[80HZ]/[90HZ]/[100HZ]/[120HZ]/[150HZ]/[180HZ]/[220HZ]/[250HZ]/[THROUGH]
	[F-HPF SLOPE]	[-6DB]/[-12DB]/[-18DB]/[-24DB]
	[F-HPF GAIN]	[-8] έως [0]
[REAR HPF]	[R-HPF FRQ]	
	[R-HPF SLOPE]	
	[R-HPF GAIN]	Διαμορφώστε τις ρυθμίσεις για τα πίσω ηχεία όπως και για τα μπροστινά ηχεία.

Ρυθμίσεις ηχού

[SUBWOOFER LPF]	[SW LPF FRQ]	[30HZ]/[40HZ]/[50HZ]/[60HZ]/[70HZ]/[80HZ]/[90HZ]/[100HZ]/[120HZ]/[150HZ]/[180HZ]/[220HZ]/[250HZ]/[THROUGH]
	[SW LPF SLOPE]	[−6DB]/[−12DB]/[−18DB]/[−24DB]
	[SW LPF PHASE]	[REVERSE] (180°)/[NORMAL] (0°)
	[SW LPF GAIN]	[−8] έως [0]

- **KMM-BT209**: Οι επιλογές [SUBWOOFER] του [SPEAKER SIZE] και [SUBWOOFER LPF] του [X'OVER] μπορούν να ενεργοποιηθούν μόνο όταν το [SWITCH PREOUT] έχει οριστεί σε [SUB-W] (σελίδα 6) και το [SUBWOOFER SET] έχει οριστεί σε [ON] (σελίδα 20).
- **KMM-BT358 / KMM-BT309**: Οι επιλογές [SUBWOOFER] του [SPEAKER SIZE] και [SUBWOOFER LPF] του [X'OVER] μπορούν να ενεργοποιηθούν μόνο όταν το [SUBWOOFER SET] έχει οριστεί σε [ON]. (Σελίδα 20)

Στοιχεία ρύθμισης crossover 3 δρόμων

[SPEAKER SIZE]		
[TWEETER]	[SMALL]/[MIDDLE]/[LARGE]	
[MID RANGE]	[8CM]/[10CM]/[12CM]/[13CM]/[16CM]/[17CM]/[18CM]/[4×6]/[5×7]/[6×8]/[6×9]	
[WOOFER]	[16CM]/[20CM]/[25CM]/[30CM]/[38CM OVER]/[NONE] (όχι συνδεδεμένο)	
[X' OVER]		
[TWEETER]	[HPF FRQ]	[1KHZ]/[1.6KHZ]/[2.5KHZ]/[4KHZ]/[5KHZ]/[6.3KHZ]/[8KHZ]/[10KHZ]/[12.5KHZ]
	[SLOPE]	[−6DB]/[−12DB]
	[PHASE]	[REVERSE] (180°)/[NORMAL] (0°)
	[GAIN]	[−8] έως [0]

[MID RANGE]	[HPF FRQ]	[30HZ]/[40HZ]/[50HZ]/[60HZ]/[70HZ]/[80HZ]/[90HZ]/[100HZ]/[120HZ]/[150HZ]/[180HZ]/[220HZ]/[250HZ]/[THROUGH]
	[HPF SLOPE]	[−6DB]/[−12DB]
	[LPF FRQ]	[1KHZ]/[1.6KHZ]/[2.5KHZ]/[4KHZ]/[5KHZ]/[6.3KHZ]/[8KHZ]/[10KHZ]/[12.5KHZ]/[THROUGH]
	[LPF SLOPE]	[−6DB]/[−12DB]
	[PHASE]	[REVERSE] (180°)/[NORMAL] (0°)
	[GAIN]	[−8] έως [0]
[WOOFER]	[LPF FRQ]	[30HZ]/[40HZ]/[50HZ]/[60HZ]/[70HZ]/[80HZ]/[90HZ]/[100HZ]/[120HZ]/[150HZ]/[180HZ]/[220HZ]/[250HZ]/[THROUGH]
	[SLOPE]	[−6DB]/[−12DB]
	[PHASE]	[REVERSE] (180°)/[NORMAL] (0°)
	[GAIN]	[−8] έως [0]

- Οι επιλογές [WOOFER] του [SPEAKER SIZE] και [WOOFER] του [X'OVER] μπορούν να ενεργοποιηθούν μόνο όταν το [SUBWOOFER SET] έχει οριστεί σε [ON]. (Σελίδα 20)

Ρυθμίσεις Ευθυγράμμισης Ψηφιακού Χρόνου

- Η Ευθυγράμμιση Ψηφιακού Χρόνου ορίζει τον χρόνο καθυστέρησης της εξόδου των ηχείων για να δημιουργήσει ένα πιο κατάλληλο περιβάλλον για το όχημά σας.
- Για περισσότερες πληροφορίες, βλ. "Αυτόματος καθορισμός του χρόνου καθυστέρησης" στη σελίδα 23.

Ρυθμίσεις ηχού

[DTA SETTINGS]	
[POSITION]	Επιλέγει τη θέση ακρόασης σας (σημείο αναφοράς). [ALL]: Χωρίς αντιστάθμιση; [FRONT RIGHT]: Μπροστινό δεξιό κάθισμα; [FRONT LEFT]: Μπροστινό αριστερό κάθισμα; [FRONT ALL]: Μπροστινά καθίσματα • Η ένδειξη [FRONT ALL] εμφανίζεται μόνο όταν έχει επιλεγεί [2-WAY X'OVER]. (Σελίδα 7)
[DISTANCE]	[0CM] έως [610CM]: Ρυθμίστε ακριβώς την απόσταση για αντιστάθμιση. (Πριν κάνετε κάποια ρύθμιση, επιλέξτε το ηχείο που θέλετε να ρυθμίσετε.)
[GAIN]	[-8DB] έως [0DB]: Ρυθμίζει ακριβώς την ένταση της ισχύος εξόδου του επιλεγμένου ηχείου. (Πριν κάνετε κάποια ρύθμιση, επιλέξτε το ηχείο που θέλετε να ρυθμίσετε.)
[DTA RESET]	[YES]: Επαναφέρει τις ρυθμίσεις ([DISTANCE] και [GAIN]) της επιλεγμένης [POSITION] στην προεπιλογή.; [NO]: Ακύρωση.
[CAR SETTINGS]	
[CAR TYPE]	Προσδιορίζει τον τύπο του αυτοκινήτου σας και τη θέση του πίσω ηχείου για να κάνετε τη ρύθμιση για τα [DTA SETTINGS].
[R-SP LOCATION]	Επιλέγει τη θέση των πίσω ηχείων στο όχημά σας για να υπολογίσει την απώτερη απόσταση από την επιλεγμένη θέση ακρόασης (σημείο αναφοράς). • [DOOR]/[REAR DECK]: Δυνατότητα επιλογής μόνο όταν το [CAR TYPE] έχει επιλεγεί ως [OFF], [COMPACT], [FULL SIZE CAR], [WAGON] ή [SUV]. • [2ND ROW]/[3RD ROW]: Δυνατότητα επιλογής μόνο όταν το [CAR TYPE] έχει επιλεγεί ως [MINIVAN] ή [MINIVAN(LONG)].

- Προτού κάνετε ρύθμιση για [DISTANCE] και [GAIN] σε [DTA SETTINGS], επιλέξτε το ηχείο που θέλετε να ρυθμίσετε:

Όταν έχει επιλεγεί crossover 2 δρόμων:

[FRONT LEFT]/[FRONT RIGHT]/[REAR LEFT]/[REAR RIGHT]/[SUBWOOFER]

- Μπορείτε μόνο να επιλέξετε [REAR LEFT], [REAR RIGHT] και [SUBWOOFER] εάν έχει επιλεγεί ρύθμιση άλλη εκτός από [NONE] για [REAR] και [SUBWOOFER] σε [SPEAKER SIZE]. (Σελίδα 21)

- **KMM-BT209**: Υπάρχει δυνατότητα επιλογής [SUBWOOFER] μόνο όταν το [SWITCH PREOUT] έχει ρυθμιστεί σε [SUB-W] (σελίδα 6) και το [SUBWOOFER SET] έχει ρυθμιστεί σε [ON] (σελίδα 20).

Όταν έχει επιλεγεί crossover 3 δρόμων:

[TWEETER LEFT]/[TWEETER RIGHT]/[MID LEFT]/[MID RIGHT]/[WOOFER]

- Μπορείτε μόνο να επιλέξετε [WOOFER] εάν έχει επιλεγεί ρύθμιση άλλη εκτός από [NONE] για [WOOFER] σε [SPEAKER SIZE]. (Σελίδα 22)
- Υπάρχει η δυνατότητα επιλογής [R-SP LOCATION] σε [CAR SETTINGS] μόνο εφόσον:
 - Έχει επιλεγεί crossover 2 δρόμων. (Σελίδα 7)
 - Αν έχει επιλεγεί ρύθμιση άλλη εκτός από [NONE] για [REAR] σε [SPEAKER SIZE]. (Σελίδα 21)

Αυτόματος καθορισμός του χρόνου καθυστέρησης

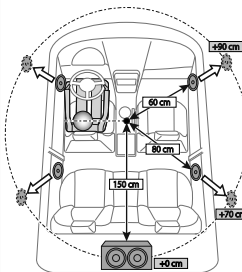

Αν προσδιορίσετε την απόσταση από την τρέχουσα ορισμένη θέση ακρόασης προς κάθε ηχείο, ο χρόνος καθυστέρησης θα υπολογιστεί αυτόματα.

- 1 Ρυθμίστε την επιλογή [POSITION] και καθορίστε τη θέση ακρόασης ως το σημείο αναφοράς (το σημείο αναφοράς για [FRONT ALL] θα είναι το κέντρο μεταξύ του δεξιού και του αριστερού μπροστινού καθίσματος).
- 2 Μετρήστε τις αποστάσεις από το σημείο αναφοράς έως τα ηχεία.
- 3 Υπολογίστε την απόσταση μεταξύ του πιο μακρινού ηχείου (υπογράφηφ στην εικόνα) και των άλλων ηχείων.
- 4 Ορίστε την τιμή [DISTANCE] που έχει υπολογιστεί στο βήμα 3 για τα μεμονωμένα ηχεία.
- 5 Ρυθμίστε το [GAIN] για τα μεμονωμένα ηχεία.

Παράδειγμα: Όταν έχει επιλεγεί [FRONT ALL] ως θέση ακρόασης.

Ρυθμίσεις οθόνης

Αναγνώριση ζωνών για ρυθμίσεις χρωμάτων και ρυθμίσεις φωτεινότητας

KMM-BT358

KMM-BT309

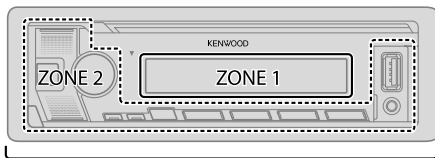

ALL ZONE

Αναγνώριση ζωνών για ρυθμίσεις φωτεινότητας

KMM-BT209

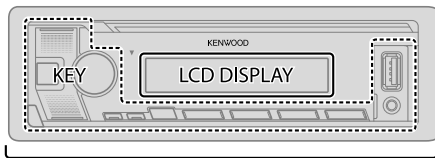

ALL ZONE

Ρυθμίστε το φωτισμό

Πατήστε και κρατήστε πατημένο το DISP για ενεργοποίηση ή απενεργοποίηση του φωτισμού.

- Μόλις πατήσετε παρατεταμένα αυτό το κουμπί, η ρύθμιση [DIMMER] θα αντικατασταθεί.

Αλλάξτε τις ρυθμίσεις οθόνης

- 1 Πατήστε το κουμπί του ήχου για να εισαγάγετε [FUNCTION].
- 2 Στρέψτε το κουμπί του ήχου για να επιλέξετε στοιχείο (δείτε τον παρακάτω πίνακα), και στη συνέχεια πατήστε το κουμπί.
- 3 Επαναλάβετε το βήμα 2 μέχρι να επιλεγεί/ενεργοποιηθεί το επιθυμητό στοιχείο ή ακολουθήστε τις οδηγίες που αναφέρονται για το επιλεγμένο στοιχείο.
- 4 Πατήστε και κρατήστε πατημένο \mathcal{R}/\mathcal{S} για να εξέλθετε.

Για να επιστρέψετε στο προηγούμενο στοιχείο ρύθμισης, πατήστε το \mathcal{R}/\mathcal{S} .

Προεπιλογή: [XX]

[DISPLAY]

[COLOR SELECT]

Για **KMM-BT358 / KMM-BT309**:

Επιλέγει χρώματα φωτισμού για [ALL ZONE], [ZONE 1] και [ZONE 2] ξεχωριστά.

- 1 Επιλέξτε μια ζώνη. (Δείτε την εικόνα στην αριστερή στήλη.)
 - 2 Επιλέξτε ένα προκαθορισμένο χρώμα για την επιλεγμένη ζώνη. (Σελίδα 25)
- Προεπιλογή: [VARIABLE SCAN]

Για να φτιάξετε το δικό σας χρώμα, επιλέξτε [CUSTOM R/G/B]. Το χρώμα που έχετε φτιάξει θα αποθηκευτεί στο [CUSTOM R/G/B].

- 1 Πατήστε το κουμπί του ήχου για να εισαγάγετε την αναλυτική ρύθμιση χρώματος.
- 2 Πατήστε \mathcal{L}/\mathcal{R} για να επιλέξετε το χρώμα ([R]/[G]/[B]) που θα ρυθμίσετε.
- 3 Στρέψτε το κουμπί του ήχου για να ρυθμίσετε το επίπεδο ([0] έως [9]), και στη συνέχεια πατήστε το κουμπί.

[DIMMER]

Μειώστε το φωτισμό.

[ON]: Ο φωτισμός έχει ενεργοποιηθεί.

[OFF]: Ο φωτισμός έχει απενεργοποιηθεί.

[DIMMER TIME]: Ρυθμίστε την ώρα ενεργοποίησης και απενεργοποίησης του φωτισμού.

- 1 Στρέψτε το κουμπί του ήχου για να ρυθμίσετε τον χρόνο ενεργοποίησης [ON], και στη συνέχεια πατήστε το κουμπί.
 - 2 Στρέψτε το κουμπί του ήχου για να ρυθμίσετε τον χρόνο απενεργοποίησης [OFF], και στη συνέχεια πατήστε το κουμπί.
- Προεπιλογή: [ON]: [18:00] ; [OFF]: [6:00]

Ρυθμίσεις οθόνης

[BRIGHTNESS]	Ρυθμίζει το επίπεδο φωτεινότητας ξεχωριστά για την ημέρα και τη νύχτα. 1 [DAY]/[NIGHT]: Επιλέξτε ημέρα ή νύχτα. 2 Επιλέξτε μια ζώνη. (Δείτε την εικόνα στη σελίδα 24.) 3 [LVL00] έως [LVL31]: Ρυθμίστε το επίπεδο φωτεινότητας.
[TEXT SCROLL]	[ONCE]: Κάνει κύλιση των πληροφοριών της οθόνης μία φορά. ; [AUTO]: Επαναλαμβάνει την κύλιση σε διαστήματα των 5 δευτερολέπτων. ; [OFF]: Ακύρωση.
[LEVEL METER]	Για KMM-BT358 / KMM-BT309 : [ON]: Εμφανίζει τον μετρητή έντασης στο παράθυρο της οθόνης (όπως φαίνεται παρακάτω). ; [OFF]: Ακύρωση.  Μετρητής έντασης
[CLOCK]	
[CLOCK DISPLAY]	[ON]: Η ώρα εμφανίζεται στην οθόνη ακόμα και όταν η συσκευή είναι απενεργοποιημένη. ; [OFF]: Ακύρωση.
[DEMO MODE]	[ON]: Ενεργοποιεί την οθόνη επίδειξης αυτόματα όταν δεν εκτελείται καμία λειτουργία για περίπου 15 δευτερόλεπτα. ; [OFF]: Απενεργοποιεί.

Προκαθορισμένα χρώματα:

[INITIAL COLOR]/[VARIABLE SCAN]/[CUSTOM R/G/B]/[RED1]/[RED2]/[RED3]/[PURPLE1]/[PURPLE2]/[PURPLE3]/[PURPLE4]/[BLUE1]/[BLUE2]/[BLUE3]/[SKYBLUE1]/[SKYBLUE2]/[LIGHTBLUE]/[AQUA1]/[AQUA2]/[GREEN1]/[GREEN2]/[GREEN3]/[YELLOWGREEN1]/[YELLOWGREEN2]/[YELLOW]/[ORANGE1]/[ORANGE2]/[ORANGERED]

Εγκατάσταση/Συνδεση

Αυτή η ενότητα για τον επαγγελματία ειδικό εγκατάστασης. Για λόγους ασφαλείας, αναθέστε την συνδεσμολογία και την τοποθέτηση σε επαγγελματίες. Συμβουλευτείτε τον πωλητή του ηχοσυστήματος.

▲ ΠΡΟΕΙΔΟΠΟΙΗΣΗ

- Η μονάδα μπορεί να χρησιμοποιηθεί μόνο με τροφοδοσία 12 V DC και αρνητική γείωση.
- Αποσυνδέστε τον αρνητικό ακροδέκτη της μπαταρίας πριν από τη συνδεσμολογία και την τοποθέτηση.
- Μην συνδέετε το καλώδιο μπαταρίας (κίτρινο) και το καλώδιο ανάφλεξης (κόκκινο) στο αμάξωμα του αυτοκινήτου ή το καλώδιο γείωσης (μαύρο) για την αποφυγή βραχυκυκλώματος.
- Για την αποφυγή βραχυκυκλώματος:
 - Μονώστε τα μη συνδεδεμένα καλώδια με μονωτική ταινία.
 - Βεβαιωθείτε πως γείωσατε ξανά τη μονάδα στο αμάξωμα μετά την εγκατάσταση.
 - Ασφαλίστε τα καλώδια με σφιγκτήρες καλωδίου και τυλίξτε μονωτική ταινία γύρω από τα καλώδια που έρχονται σε επαφή με μεταλλικά μέρη για την προστασία των καλωδίων.

▲ ΠΡΟΣΟΧΗ

- Τοποθετήστε τη μονάδα στην κονσόλα του οχήματός σας. Μην ακουμπάτε τα μεταλλικά μέρη αυτής της μονάδας κατά τη διάρκεια και αμέσως μετά τη χρήση αυτής της μονάδας. Τα μεταλλικά μέρη όπως η ψήκτρα και το περιβλημά ζεσταίνονται.
- Μην συνδέετε τα καλώδια \ominus του ηχείου στο σασί του αυτοκινήτου ή στο καλώδιο γείωσης (μαύρο), ούτε να τα συνδέετε παράλληλα.
- Τοποθετήστε τη συσκευή υπό γωνία μικρότερη των 30°.
- Εάν η καλωδίωση του οχήματός σας δεν διαθέτει ακροδέκτη ανάφλεξης, συνδέστε το καλώδιο ανάφλεξης (κόκκινο) στον ακροδέκτη στην ασφαλειοθήκη του οχήματος, η οποία παρέχει ρεύμα 12 V DC και ενεργοποιείται και απενεργοποιείται με το κλειδί ανάφλεξης.
- Διατηρείτε όλα τα καλώδια μακριά από μεταλλικά εξαρτήματα που απαγούν θερμότητα.
- Μετά την τοποθέτηση της μονάδας, ελέγξτε εάν λειτουργούν σωστά οι λάμπες φρένων, τα φλας, οι υαλοκαθαριστήρες κ.λπ. στο αυτοκίνητο.
- Εάν καεί η ασφάλεια, βεβαιωθείτε πρώτα πως δεν ακουμπάνε τα καλώδια στο αμάξωμα και στη συνέχεια αντικαταστήστε την παλιά ασφάλεια με μία της ίδιας κατηγορίας.

Εγκατάσταση/Συνδεση

Λίστα εξαρτημάτων για την εγκατάσταση

(A) Πρόσοψη (×1)

(B) Πλάκα αντιστάθμισης (×1)



(C) Έλασμα στερέωσης (×1)

(D) Καλωδίωση (×1)

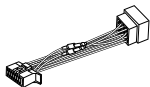
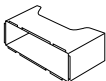

(E) Κλειδί εξαγωγής (×2)



Βασική διαδικασία

- 1 Αφαιρέστε το κλειδί από το διακόπτη ανάφλεξης και αποσυνδέστε τον ακροδέκτη \ominus της μπαταρίας του αυτοκινήτου.
- 2 Συνδέστε σωστά τα καλώδια.
Δείτε "Συνδεσμολογία" στη σελίδα 28.
- 3 Εγκατάσταση της μονάδας στο αυτοκίνητο.
Δείτε την ακόλουθη ενότητα "Εγκατάσταση της μονάδας (στερέωση εντός του ταμπλό)".
- 4 Συνδέστε τον ακροδέκτη \ominus της μπαταρίας.
- 5 Πατήστε το ψ SRC για να ενεργοποιήσετε την παροχή ρεύματος.
- 6 Αποσπάστε την πρόσοψη και επανεκκινήστε τη μονάδα μέσα σε 5 δευτερόλεπτα. (Σελίδα 4)

Εγκατάσταση της μονάδας (στερέωση εντός του ταμπλό)

1

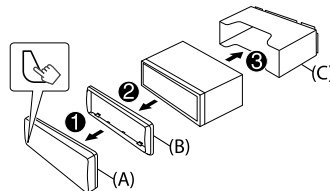

2

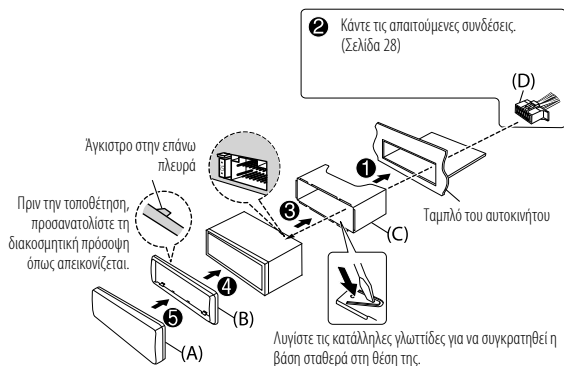

Εγκατάσταση/Συνδεση

Αφαίρεση της μονάδας

- 1 Αποσπάστε την πρόσοψη.
- 2 Αφαιρέστε την πλάκα αντιστάθμισης.
- 3 Εισάγετε τα κλειδιά εξαγωγής βαθιά στις σχισμές σε κάθε πλευρά και στη συνέχεια ακολουθήστε τα βέλη όπως φαίνεται στην εικόνα.

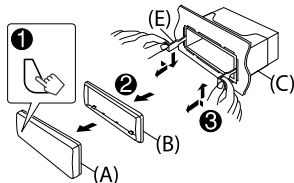

Σύνδεση εξωτερικών συσκευών

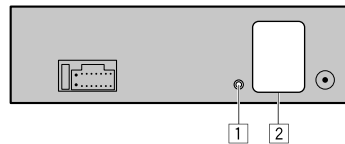

Αρ. Εξάρτημα

- 1 Υποδοχή εισόδου μικροφώνου (σελίδα 13)
- 2 Ακροδέκτες εξόδου (δείτε παρακάτω "Σύνδεση εξωτερικών ενισχυτών μέσω ακροδεκτών εξόδου")

Σύνδεση εξωτερικών ενισχυτών μέσω ακροδεκτών εξόδου

Κατά τη σύνδεση ενός εξωτερικού ενισχυτή στους ακροδέκτες εξόδου αυτής της μονάδας, συνδέστε σταθερά το καλώδιο γείωσης ενισχυτή στο πλαίσιο του αυτοκινήτου για να αποφύγετε οποιαδήποτε βλάβη στη μονάδα.

Μοντέλο	Ακροδέκτες εξόδου	Crossover 2 δρόμων	Crossover 3 δρόμων
KMM-BT358 / KMM-BT309		REAR: Εξοδος πίσω FRONT: Εξοδος μπροστά SW: Εξοδος υπογούφερ	Εξοδος Τούιτερ Εξοδος Μέσης Εμβέλειας Εξοδος γούφερ
KMM-BT209		REAR/SW: Εξοδος πίσω/υπογούφερ	Εξοδος γούφερ

Συνδεσμολογία

Αν το αυτοκίνητό σας δεν έχει υποδοχή ISO:

Συνιστούμε για την τοποθέτηση της μονάδας να χρησιμοποιηθεί προσαρμοσμένη πλεξούδα καλωδίωσης που διατίθεται στο εμπόριο ειδικά για το αυτοκίνητό σας και να αναθέσετε την εργασία αυτή σε επαγγελματίες για την προσωπική σας ασφάλεια. Συμβουλευτείτε τον πωλητή του ηχοσυστήματος.

Συνδέστε του συνδετήρες ISO σε ορισμένα αυτοκίνητα VW/Audi ή Opel (Vauxhall)

Ενδέχεται να χρειαστεί να τροποποιήσετε τη συνδεσμολογία της παρεχόμενης καλωδίωσης όπως απεικονίζεται παρακάτω.

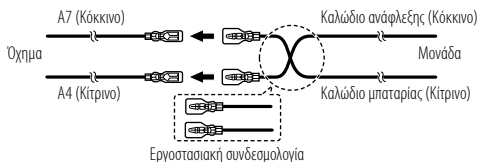

Ακροδέκτης	Χρώμα και λειτουργία (για συνδετήρες ISO)
A4	Κίτρινο : Μπαταρία
A5	Μπλε/Λευκό*1 : Έλεγχος ισχύος
A7	Κόκκινο : Ανάφλεξη (ACC)
A8	Μαύρο : Συνδέσεις γείωσης
B1	Μοβ ⊕ : Πίσω ηχείο (δεξιά)
B2	Μοβ/μαύρο ⊖ : Για crossover 3 δρόμων: Τουίτερ (δεξιά)
B3	Γκρι ⊕ : Μπροστινό ηχείο (δεξιά)
B4	Γκρι/μαύρο ⊖ : Για crossover 3 δρόμων: Ηχείο μέσης εμβέλειας (δεξιά)
B5	Λευκό ⊕ : Μπροστινό ηχείο (αριστερά)
B6	Λευκό/μαύρο ⊖ : Για crossover 3 δρόμων: Ηχείο μέσης εμβέλειας (αριστερά)
B7	Πράσινο ⊕ : Πίσω ηχείο (αριστερά)
B8	Πράσινο/μαύρο ⊖ : Για crossover 3 δρόμων: Τουίτερ (αριστερά)

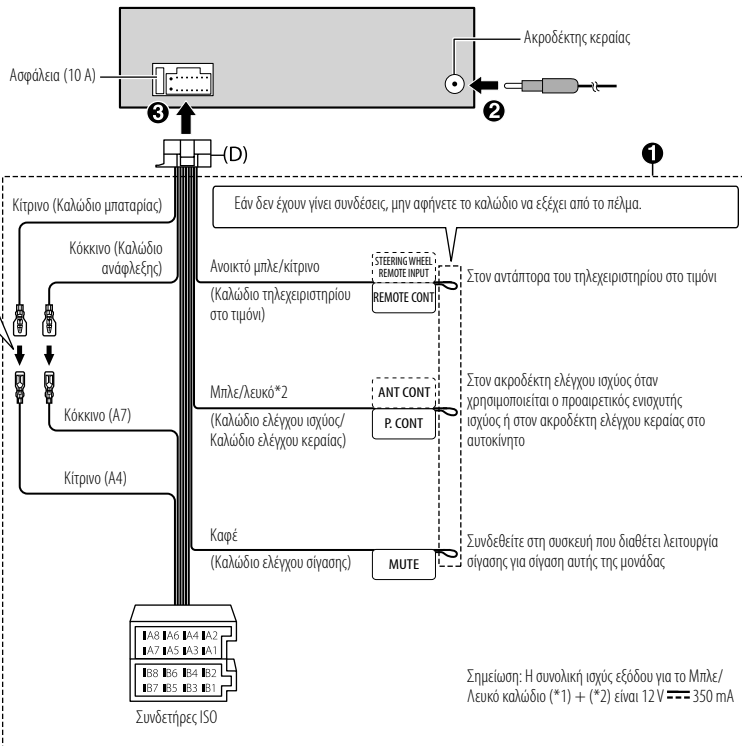

Σημείωση: Η συνολική ισχύς εξόδου για το Μπλε/Λευκό καλώδιο (*1) + (*2) είναι 12V \approx 350 mA

Παραπομπές

Συντήρηση

Καθαρισμός της μονάδας

Σκουπίστε τη σκόνη από την πρόσψη με στεγνή ολικόνη ή με μαλακό πανί.

Καθαρισμός του βύσματος

Αποσπάστε την πρόσψη και καθαρίστε το βύσμα προσεκτικά με ένα κομμάτι βαμβάκι. Προσέξτε μην προκαλέσετε ζημιά στο βύσμα.



Βύσμα (στην πίσω πλευρά της πρόσψης)

Περισσότερες πληροφορίες

- Για:
- Τις πιο πρόσφατες ενημερώσεις υλικολογισμικού και την πιο πρόσφατη λίστα συμβατών στοιχείων
 - Αυθεντική εφαρμογή KENWOOD
 - Για άλλες πρόσφατες πληροφορίες

Επισκεφτείτε τη διεύθυνση <<https://www.kenwood.com/cs/ce/>>.

Αρχεία που μπορούν να αναπαραχθούν

- Συσσκευή μαζικής αποθήκευσης USB:
Αρχείο ήχου που μπορεί να αναπαραχθεί:
KMM-BT358 / KMM-BT309: MP3 (.mp3), WMA (.wma), AAC (.aac), AAC (.m4a), WAV (.wav), FLAC (.flac)
KMM-BT209: MP3 (.mp3), WMA (.wma), WAV (.wav), FLAC (.flac)
Σύστημα αρχείων που μπορεί να αναπαραχθεί: FAT12, FAT16, FAT32

Μολονότι τα αρχεία ήχου συμμορφώνονται με τις προαναφερθείσες προδιαγραφές, η αναπαγωγή ενδέχεται να είναι αδύνατη ανάλογα με τους τύπους ή τις συνθήκες μέσων ή συσκευιών.

- Για αναλυτικές πληροφορίες και σημειώσεις για τα αρχεία ήχου που μπορούν να αναπαραχθούν, επισκεφτείτε τη διεύθυνση <<https://www.kenwood.com/cs/ce/audiofile/>>.

Σχετικά με τις συσκευές USB

- Δεν μπορείτε να συνδέσετε συσκευή USB μέσω διανομέα USB.
- Η σύνδεση καλωδίου συνολικού μήκους μεγαλύτερου από 5 μέτρα ενδέχεται να έχει ως αποτέλεσμα την προβληματική αναπαγωγή.
- Η μονάδα αυτή δεν μπορεί να αναγνωρίσει συσκευή USB η οποία έχει ονομαστική τάση διαφορετική από 5 V και υπερβαίνει τα 1,5 A.

Σχετικά με τα iPod/iPhone

- Made for
 - iPod touch (6th generation)
 - iPhone 5S, 6, 6 Plus, 6S, 6S Plus, SE, 7, 7 Plus, 8, 8 Plus, X, XS, XS MAX, XR, 11, 11 Pro, 11 Pro MAX, SE (2nd generation), 12, 12 Mini, 12 Pro, 12 Pro MAX
- Η σειρά των τραγουδιών που εμφανίζεται στο μενού επιλογής αυτού του δέκτη μπορεί να διαφέρει από τη σειρά στο iPod/iPhone.
- Ανάλογα με την έκδοση του λειτουργικού συστήματος στο iPod/iPhone, μερικές λειτουργίες μπορεί να μην είναι διαθέσιμες σε αυτή τη μονάδα.

Αλλαγή πληροφοριών στην οθόνη

Για **KMM-BT358** / **KMM-BT309**:

Κάθε φορά που πατάτε το DISP, οι πληροφορίες οθόνης αλλάζουν.

- Αν δε διατίθενται ή δεν έχουν ηχογραφηθεί πληροφορίες, εμφανίζεται η ένδειξη "NO TEXT", "NO INFO", ή άλλες πληροφορίες (π.χ. όνομα σταθμού) ή η οθόνη είναι κενή.

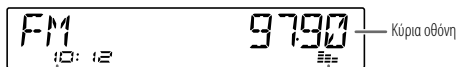

Ώρα του ρολογιού

Μετρητής έντασης (σελίδα 25)

Όνομα πηγής	Πληροφορίες στην οθόνη: Κύρια οθόνη
STANDBY	Όνομα πηγής ➔ Ημερομηνία ➔ επιστροφή στη αρχή
RADIO	Συχνότητα ➔ Ημερομηνία ➔ επιστροφή στη αρχή
	Μόνο για σταθμούς FM Radio Data System: Όνομα σταθμού/Τύπος προγράμματος ➔ Κείμενο ραδιοφώνου ➔ Κείμενο ραδιοφώνου+ ➔ Κείμενο ραδιοφώνου+ τίτλος τραγουδιού/Κείμενο ραδιοφώνου+ καλλιτέχνης ➔ Συχνότητα ➔ Ημερομηνία ➔ επιστροφή στη αρχή
USB	Για αρχεία MP3/WMA/AAC/WAV/FLAC: Τίτλος τραγουδιού/Καλλιτέχνης ➔ Τίτλος άλμπουμ/Καλλιτέχνης ➔ Όνομα φακέλου ➔ Όνομα αρχείου ➔ Χρόνος αναπαραγωγής ➔ Ημερομηνία ➔ επιστροφή στη αρχή
iPod USB / iPod BT	Τίτλος τραγουδιού/Καλλιτέχνης ➔ Τίτλος άλμπουμ/Καλλιτέχνης ➔ Χρόνος αναπαραγωγής ➔ Ημερομηνία ➔ επιστροφή στη αρχή
BT AUDIO	Τίτλος τραγουδιού/Καλλιτέχνης ➔ Τίτλος άλμπουμ/Καλλιτέχνης ➔ Χρόνος αναπαραγωγής ➔ Ημερομηνία ➔ επιστροφή στη αρχή
AUX	Όνομα πηγής ➔ Ημερομηνία ➔ επιστροφή στη αρχή

Για **KMM-BT209**:

Κάθε φορά που πατάτε το DISP, οι πληροφορίες οθόνης αλλάζουν.

- Αν δε διατίθενται ή δεν έχουν ηχογραφηθεί πληροφορίες, εμφανίζεται η ένδειξη "NO TEXT", "NO INFO", ή άλλες πληροφορίες (π.χ. όνομα σταθμού) ή η οθόνη είναι κενή.

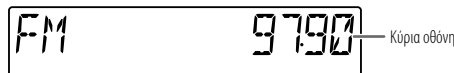

Όνομα πηγής	Πληροφορίες στην οθόνη: Κύρια οθόνη
STANDBY	Όνομα πηγής/Ρολόι ➔ Ρολόι ➔ επιστροφή στη αρχή
RADIO	Όνομα πηγής/Ρολόι ➔ Συχνότητα ➔ Ρολόι ➔ επιστροφή στη αρχή
	Μόνο για σταθμούς FM Radio Data System: Όνομα πηγής/Ρολόι ➔ Όνομα σταθμού/Τύπος προγράμματος ➔ Κείμενο ραδιοφώνου ➔ Κείμενο ραδιοφώνου+ ➔ Κείμενο ραδιοφώνου+ τίτλος τραγουδιού/Κείμενο ραδιοφώνου+ καλλιτέχνης ➔ Συχνότητα ➔ Ρολόι ➔ επιστροφή στη αρχή
USB	Για αρχεία MP3/WMA/WAV/FLAC: Όνομα πηγής/Ρολόι ➔ Τίτλος τραγουδιού/Καλλιτέχνης ➔ Τίτλος άλμπουμ/Καλλιτέχνης ➔ Όνομα φακέλου ➔ Όνομα αρχείου ➔ Χρόνος αναπαραγωγής ➔ Ρολόι ➔ επιστροφή στη αρχή
BT AUDIO	Όνομα πηγής/Ρολόι ➔ Τίτλος τραγουδιού/Καλλιτέχνης ➔ Τίτλος άλμπουμ/Καλλιτέχνης ➔ Χρόνος αναπαραγωγής ➔ Ρολόι ➔ επιστροφή στη αρχή
AUX	Όνομα πηγής/Ρολόι ➔ Ρολόι ➔ επιστροφή στη αρχή

Αντιμετώπιση προβλημάτων

	Σύμπτωμα	Διορθωτικές ενέργειες
Γενικά	Δεν ακούγεται ήχος.	<ul style="list-style-type: none"> Ρυθμίστε τον ήχο στη βέλτιστη ένταση. Ελέγξτε τα καλώδια και τις συνδέσεις.
	Εμφανίζεται η ένδειξη "MISWIRING CHECK WIRING THEN PWR ON".	Απενεργοποιήστε την τροφοδοσία και, έπειτα, ελέγξτε να βεβαιωθείτε ότι οι ακροδέκτες των σμάρτημάτων του ηχείου είναι σωστά μονωμένα. Ενεργοποιήστε ξανά την τροφοδοσία.
	Εμφανίζεται η ένδειξη "PROTECTING SEND SERVICE".	Στείλτε τη μονάδα στο πλησιέστερο κέντρο σέρβις.
	Δεν μπορείτε να επιλέξετε πηγή.	Ελέγξτε τη ρύθμιση [SOURCE SELECT]. (Σελίδα 6)
	<ul style="list-style-type: none"> Δεν ακούγεται ήχος. Η μονάδα δεν ενεργοποιείται. Οι πληροφορίες στην οθόνη είναι εσφαλμένες. 	Καθαρίστε τους συνδετήρες. (Σελίδα 29)
Η μονάδα δεν λειτουργεί καθόλου.	Επανεκκινήστε τη μονάδα. (Σελίδα 4)	
Ραδιόφωνο	<ul style="list-style-type: none"> Η ραδιοφωνική λήψη είναι κακή. Κατά την ακρόαση του ραδιοφώνου παράγεται στατικός θόρυβος. 	Συνδέστε σταθερά την κεραία.
	Η σειρά αναπαραγωγής δεν είναι αυτή που αναμένετε.	Συσκευή USB, οι φάκελοι αναπαράγονται με τη σειρά δημιουργίας (ημερομηνία και ώρα). Τα αρχεία σε κάθε φάκελο αναπαράγονται με τη σειρά του ονόματος αρχείου (αλφάβητο).
USB/iPod	Ο χρόνος αναπαραγωγής που πέρασε δεν είναι σωστός.	Αυτό εξαρτάται από τη διαδικασία εγγραφής που προηγήθηκε (USB).
	Η ένδειξη "READING" συνεχίζει να αναβοσβήνει.	<ul style="list-style-type: none"> Μη χρησιμοποιείτε υπερβολικά πολλά ιεραρχικά επίπεδα και φακέλους. Επανασυνδέστε τη συσκευή (USB/iPod/iPhone).

	Σύμπτωμα	Διορθωτικές ενέργειες
USB/iPod	Εμφανίζεται η ένδειξη "UNSUPPORTED DEVICE".	<ul style="list-style-type: none"> Ελέγξτε αν η συνδεδεμένη συσκευή USB είναι συμβατή με το δέκτη αυτό και βεβαιωθείτε ότι τα συστήματα αρχείων έχουν υποστηρίξιμες μορφές. (Σελίδα 29) Επανασυνδέστε τη συσκευή USB.
	Εμφανίζεται η ένδειξη "UNRESPONSIVE DEVICE".	Βεβαιωθείτε ότι η συσκευή USB δε διαλειτουργεί και επανασυνδέστε τη συσκευή USB.
	Εμφανίζεται η ένδειξη "USB HUB IS NOT SUPPORTED".	Η μονάδα αυτή δεν μπορεί να υποστηρίξει συσκευή USB που συνδέεται μέσω διανομής USB.
	<ul style="list-style-type: none"> Η πηγή δε αλλάζει σε "USB" όταν συνδέετε κάποια συσκευή USB κατά την ακρόαση άλλης πηγής. Εμφανίζεται η ένδειξη "USB ERROR". 	<p>Η θύρα USB αντλεί περισσότερη ισχύ από το καθορισμένο όριο. Απενεργοποιήστε και αποσυνδέστε τη συσκευή USB. Μετά, ενεργοποιήστε την παροχή ρεύματος και επανασυνδέστε τη συσκευή USB.</p> <p>Εάν με αυτό δεν επιλυθεί το πρόβλημα, απενεργοποιήστε και ενεργοποιήστε ξανά την παροχή ρεύματος (ή επανεκκινήστε τη μονάδα) προτού αντικαταστήσετε με άλλη συσκευή USB.</p>
	Το iPod/iPhone δεν ενεργοποιείται ή δεν λειτουργεί.	<ul style="list-style-type: none"> Ελέγξτε τη σύνδεση μεταξύ του δέκτη και του iPod/iPhone. Αποσυνδέστε και επαναφέρετε το iPod/iPhone κάνοντας αναγκαστική επαναφορά (hard reset).
	Η ένδειξη "LOADING" εμφανίζεται όταν εισέρχεται στη λειτουργία αναζήτησης με το πάτημα του 	Αυτή η μονάδα ετοιμάζει ακόμα τη λίστα μουσικής iPod/iPhone. Μπορεί να χρειαστεί λίγη ώρα για τη φόρτωση, δοκιμάστε ξανά αργότερα.
"NA FILE"	Βεβαιωθείτε πως τα μέσα αποθήκευσης (USB) περιέχουν αρχεία ήχου που υποστηρίζονται. (Σελίδα 29)	
"COPY PRO"	Το αρχείο προστατεύεται από αντιγραφή (USB).	
"NO DEVICE"	Συνδέστε συσκευή (USB/iPod/iPhone), και αλλάξτε την πηγή σε USB ή iPod USB ξανά.	
"NO MUSIC"	Συνδέστε μία συσκευή (USB/iPod/iPhone) που περιέχει αρχεία ήχου που μπορούν να αναπαραχθούν.	

Αντιμετώπιση προβλημάτων

	Σύμπτωμα	Διορθωτικές ενέργειες
USB/iPod	"iPod ERROR"	<ul style="list-style-type: none"> Επανασυνδέστε το iPod. Επανεκκινήστε το iPod. Πατήστε και κρατήστε πατημένο το SRC για τη διακοπή της παροχής ρεύματος. Ενεργοποιήστε ξανά την τροφοδοσία για επαναφορά σφάλματος.
	"MEMORY FULL"	Έχετε φτάσει στο μέγιστο όριο αποθήκευσης του iPod/iPhone.
Bluetooth®	Δεν εντοπίστηκε καμία συσκευή Bluetooth.	<ul style="list-style-type: none"> Κάντε πάλι αναζήτηση από τη συσκευή Bluetooth. Επανεκκινήστε τη μονάδα. (Σελίδα 4)
	Δεν είναι δυνατή η σύζευξη Bluetooth.	<ul style="list-style-type: none"> Βεβαιωθείτε ότι εισαγάγετε τον ίδιο κωδικό PIN τόσο για τη μονάδα όσο και για τη συσκευή Bluetooth. Διαγράψτε τις πληροφορίες σύζευξης και από το δέκτη και από τη συσκευή Bluetooth και, στη συνέχεια, επαναλάβετε τη διαδικασία σύζευξης. (Σελίδα 14)
	Ακούγεται ηχώ ή θόρυβος κατά τη διάρκεια μιας τηλεφωνικής συνομιλίας.	<ul style="list-style-type: none"> Ρυθμίστε τη θέση του μικροφώνου. (Σελίδα 13) Ελέγξτε τη ρύθμιση [ECHO CANCEL]. (Σελίδα 15)
	Η ποιότητα του ήχου τηλεφώνου είναι κακή.	<ul style="list-style-type: none"> Μειώστε την απόσταση μεταξύ της μονάδας και της συσκευής Bluetooth. Μετακινήστε το αυτοκίνητο σε περιοχή με καλύτερη λήψη σήματος.
	Ο ήχος κλήσης δεν ακούγεται από τα ηχεία του αυτοκινήτου.	<ul style="list-style-type: none"> Πατήστε το 6 ► κατά τη διάρκεια μιας κλήσης για εναλλαγή μεταξύ λειτουργίας ανοιχτής συνομιλίας και ιδιωτικής συνομιλίας. (Σελίδα 15)
	Η μέθοδος φωνητικής κλήσης δεν είναι επιτυχής.	<ul style="list-style-type: none"> Χρησιμοποιήστε τη μέθοδο φωνητικής κλήσης σε πιο ήσυχο περιβάλλον. Μειώστε την απόσταση από το μικρόφωνο όταν προφέρετε το όνομα. Χρησιμοποιήστε την ίδια φωνή που χρησιμοποιήθηκε και στην εγγεγραμμένη φωνητική ετικέτα.

	Σύμπτωμα	Διορθωτικές ενέργειες
Bluetooth®	Ο ήχος διακόπεται ή έχει παραλείψεις κατά την αναπαραγωγή από συσκευή αναπαραγωγής ήχου Bluetooth.	<ul style="list-style-type: none"> Μειώστε την απόσταση ανάμεσα στο δέκτη και τη συσκευή αναπαραγωγής ήχου Bluetooth. Απενεργοποιήστε το δέκτη, ενεργοποιήστε τον και προσπαθήστε να συνδεθείτε ξανά. Άλλες συσκευές Bluetooth ίσως προσπαθούν να συνδεθούν στο δέκτη.
	Δεν είναι δυνατός ο χειρισμός της συνδεδεμένης συσκευής αναπαραγωγής ήχου Bluetooth.	<ul style="list-style-type: none"> Ελέγξτε αν η συνδεδεμένη συσκευή αναπαραγωγής ήχου Bluetooth υποστηρίζει το προφίλ Audio/Video Remote Control Profile (AVRCP). (Ανατρέξτε στις οδηγίες της συσκευής αναπαραγωγής ήχου.) Αποσυνδέστε και συνδέστε πάλι τη συσκευή αναπαραγωγής Bluetooth.
	"NOT SUPPORT"	Το συνδεδεμένο τηλέφωνο δεν υποστηρίζει τη λειτουργία αναγνώρισης φωνής ή μεταφοράς τηλεφωνικού καταλόγου.
	"NO ENTRY"	Δεν έχει συνδεθεί/εντοπιστεί μέσω Bluetooth καμία καταχωρημένη συσκευή.
	"ERROR"	Επιχειρήστε πάλι το χειρισμό. Εάν εμφανιστεί ξανά η ένδειξη "ERROR", ελέγξτε αν η συσκευή υποστηρίζει τη λειτουργία που προσπαθήσατε να εκτελέσετε.
	"NO INFO"/"NO DATA"	Η συσκευή Bluetooth δεν μπορεί να λάβει τα στοιχεία επαφής.
	"HF ERROR XX"/"BT ERROR"	Επαναφέρετε το δέκτη και επιχειρήστε πάλι τη λειτουργία. Εάν το πρόβλημα δεν επιλυθεί, συμβουλευτείτε το πλησιέστερο κέντρο επισκευής.
	"SWITCHING NG"	Τα συνδεδεμένα τηλέφωνα ενδεχομένως να μην υποστηρίζουν τη λειτουργία εναλλαγής τηλεφώνων.
	Η σύνδεση Bluetooth μεταξύ της συσκευής Bluetooth και της μονάδας δεν είναι σταθερή.	Διαγράψτε την μη χρησιμοποιούμενη καταχωρισμένη συσκευή Bluetooth από την μονάδα. (Σελίδα 17)

Προδιαγραφές

Ραδιοφωνο	FM	Εύρος συχνοτήτων	87,5 MHz — 108,0 MHz (σε βαθμίδες των 50 kHz)
		Ωφέλιμη ευαισθησία (S/N = 30 dB)	0,71 μ V/75 Ω
		Ευαισθησία η ισχύος (DIN S/N = 46 dB)	2,0 μ V/75 Ω
		Απόκριση συχνότητας ($\pm 3,0$ dB)	30 Hz — 15 kHz
		Λόγος σήματος προς θόρυβο (MONO)	64,0 dB
		Στερεοφωνικός διαχωρισμός (1 kHz)	40 dB
	MW (AM)	Εύρος συχνοτήτων	531 kHz — 1 611 kHz (σε βαθμίδες των 9 kHz)
		Χρησιμοποίηση ευαισθησία (S/N = 20 dB)	28,2 μ V
	LW (AM)	Εύρος συχνοτήτων	153 kHz — 279 kHz (σε βαθμίδες των 9 kHz)
		Χρησιμοποίηση ευαισθησία (S/N = 20 dB)	50 μ V

USB	Πρότυπο USB	USB 1.1, USB 2.0 KMM-BT358 / KMM-BT309 : Υψηλή ταχύτητα KMM-BT209 : Πλήρης ταχύτητα
	Σύστημα αρχείων	FAT12/16/32
	Μέγιστο ρεύμα παροχής	DC 5V  1,5 A
	Απόκριση συχνότητας (± 1 dB)	20 Hz — 20 kHz
	Λόγος σήματος προς θόρυβο	98 dB (1 kHz)
	Δυναμικό εύρος	93 dB
	Διαχωρισμός καναλιού	91 dB
	Αποκωδικοποίηση MP3	Συμβατή με MPEG-1/2 Audio Layer-3
	Αποκωδικοποίηση WMA	Συμβατή με Windows Media Audio
	Αποκωδικοποίηση AAC	KMM-BT358 / KMM-BT309 : Αρχεία AAC-LC ".aac", ".m4a"
Αποκωδικοποίηση WAV	Γραμμικό PCM	
Αποκωδικοποίηση FLAC	Αρχείο FLAC (Έως 96 kHz/24 bit)	

Bluetooth	Έκδοση	Bluetooth 4.2
	Εύρος συχνοτήτων	2,402 GHz — 2,480 GHz
	Ισχύς Εξόδου RF (E.I.R.P.)	+4 dBm (MAX), Κατηγορία Ισχύος 2
	Μέγιστη εμβέλεια επικοινωνίας	Σε ευθεία γραμμή χωρίς εμπόδια περίπου 10 m
	Προφίλ	HFP 1.7.1 (Προφίλ Hands-Free) SPP (Προφίλ σειριακής θύρας) PBAP (Προφίλ Phonebook Access) A2DP (Προφίλ Advanced Audio Distribution) AVRCP 1.6.1 (Προφίλ Audio/Video Remote Control)

Προδιαγραφές

Εξωτερική συσκευή	Απόκριση συχνότητας (± 3 dB)	20 Hz — 20 kHz
	Μέγιστη τάση ισχύος εισόδου	1 000 mV
	Σύνθετη αντίσταση ισχύος εισόδου	30 k Ω

Ήχου	Μέγιστη ισχύς εξόδου	50 W \times 4
	Ισχύς πλήρους εύρους ζώνης (σε λιγότερο από 1 % THD)	22 W \times 4
	Σύνθετη αντίσταση εξόδου	4 Ω — 8 Ω
	Τονικότητα	Ζώνη 1: 62,5 Hz \pm 9 dB Ζώνη 2: 100 Hz \pm 9 dB Ζώνη 3: 160 Hz \pm 9 dB Ζώνη 4: 250 Hz \pm 9 dB Ζώνη 5: 400 Hz \pm 9 dB Ζώνη 6: 630 Hz \pm 9 dB Ζώνη 7: 1 kHz \pm 9 dB Ζώνη 8: 1,6 kHz \pm 9 dB Ζώνη 9: 2,5 kHz \pm 9 dB Ζώνη 10: 4 kHz \pm 9 dB Ζώνη 11: 6,3 kHz \pm 9 dB Ζώνη 12: 10 kHz \pm 9 dB Ζώνη 13: 16 kHz \pm 9 dB
	Ένταση/ Φορτίο Preout	KMM-BT358 : 5 000 mV/10 k Ω KMM-BT309 / KMM-BT209 : 2 500 mV/10 k Ω
	Σύνθετη αντίσταση Preout	\leq 600 Ω

Γενικά	Τάση λειτουργίας	Μπαταρία αυτοκινήτου 12 V DC
	Διαστάσεις εγκατάστασης (Π x Υ x Β)	182 mm \times 53 mm \times 100 mm
	Καθαρό βάρος (περιλαμβάνει Πλάκα αντιστάθμισης και Έλασμα στερέωσης)	0,6 kg

Υπόκειται σε αλλαγές χωρίς προειδοποίηση.

- Windows Media is a registered trademark or trademark of Microsoft Corporation in the United States and/or other countries.
This product is protected by certain intellectual property rights of Microsoft. Use or distribution of such technology outside of this product is prohibited without a license from Microsoft.
- Use of the Made for Apple badge means that an accessory has been designed to connect specifically to the Apple product(s) identified in the badge and has been certified by the developer to meet Apple performance standards. Apple is not responsible for the operation of this device or its compliance with safety and regulatory standards. Please note that the use of this accessory with an Apple product may affect wireless performance.
- Apple, iPhone, iPod, iPod touch, and Lightning are trademarks of Apple Inc., registered in the U.S. and other countries.
- IOS is a trademark or registered trademark of Cisco in the U.S. and other countries and is used under license.
- Android is a trademark of Google LLC.
- The Bluetooth® word mark and logos are registered trademarks owned by Bluetooth SIG, Inc. and any use of such marks by JVCKENWOOD Corporation is under license. Other trademarks and trade names are those of their respective owners.

Made for

 iPhone | iPod

