

KDC-BT960DAB **KDC-BT760DAB** **KDC-BT560DAB**

RADIOODTWARZACZ CD

PODRĘCZNIK OBSŁUGI

CD-MOTTAGARE

BRUKSANVISNING

CD-MOTTAKER

INSTRUKSJONSHÅNDBOK

CD-PECIBEP

ІНСТРУКЦІЯ З ЕКСПЛУАТАЦІЇ

JVCKENWOOD Corporation

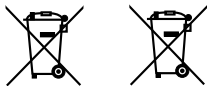

Informacja o usuwaniu zużytego sprzętu elektrycznego i elektronicznego i baterie (dotyczy krajo**w**, które przyjęły system sortowania śmieci)

Produkty i baterie z symbolem przekreślonego smietnika na kolkach nie mogą być wyrzucane ze zwykłymi śmieciami.

Zużyty sprzęt elektryczny i elektroniczny i baterie powinny być przetwarzane w firmie mającej możliwości sortowania tych urządzeń i ich odpadów.

Skontaktuj się z lokalnymi władzami w sprawie szczegółów zlokalizowania najbliższego miejsca przerobki. Właściwe przetworzenie i pozbycie się śmieci umożliwi zachować surowce naturalne jednocześnie zapobiegając skutkom szkodliwym dla naszego zdrowia i środowiska.

Information gällande handhavande av gammal elektrisk eller elektronisk utrustning och för batterier (för länder som har tillämpat separata återvinningssystem för avfall)

Produkter och batterier med symbolen (en överkorsad papperskorg) ska inte disponeras som hushållsavfall. Gammal elektrisk eller elektronisk utrustning och batterier ska återvinnas på en plats som har befogenhet att ta hand om dessa produkter och dess avfall.

Kontakta din lokala myndighet för information om närliggande återvinningstationer.

Lämplig återvinning och handhavande av det elektroniska avfallet hjälper oss att skona våra naturtillgångar och förebygger skadliga effekter på vår hälsa och miljö.

Informasjon om avhending av brukt elektrisk og elektronisk utstyr og batterier (gjelder kun land som har godkjent separate avfallinnsamlingsystemer)

Produkter og batterier med symbolet (utkrysset søppelkasse) kan ikke avhendes som husholdningsavfall. Brukt elektrisk og elektronisk utstyr og batterier skal resirkuleres på et anlegg som kan håndtere disse elementene og avfall fra deres biprodukter.

Ta kontakt med lokale myndigheter for informasjon om ditt nærmeste gjenvinningsanlegg.

Riktig resirkulering og avfallsdeponering vil konservere ressurser samtidig som det hindrer skadelige virkninger på helse og miljø.

CLASS 1
LASER PRODUCT

Oznaczenie produktów zawierających lasery

Powyższa etykieta jest przymocowana do ramy/obudowy i mówi, że ta część stosuje wiązkę promieni laserowych ocenionych jako klasa 1. Oznacza to, że urządzenie wykorzystuje słabe wiązki promieni laserowych. Poza urządzeniem nie ma niebezpieczeństwa związanego z niebezpiecznym promieniowaniem.

Märkning på apparater med inbyggd laser

Detta märke sitter på höljet och varnar om att det används laserstrålar av Klass 1 i apparaten. Detta innebär att laserstrålarna är av svag klass. Det finns ingen risk för farlig strålning utanför höljet.

Lasermerking av produkter

Etiketten er festet på chassis/kassen og beskriver at komponentet bruker laserstråler klassifisert i Klasse 1. Det betyr at enheten bruker laserstråler i en lavere klassifisering. Ingen farlig stråling utenfor enheten.

Маркування виробів, обладнаних лазером

На каркас/корпус поміщається наклейка, в якій зазначається, що даний виріб випромінює лазерні промені Класу 1. Це означає, що даний апарат використовує лазерні промені слабшого класу. За межами даного апарату не існує небезпеки лазерного випромінювання.



Deklaracja zgodności z Dyrektywą RE 2014/53/EU
Deklaracja zgodności z Dyrektywą RoHS 2011/65/WE

Producent:

JVCCKENWOOD Corporation
3-12, Moriya-cho, Kanagawa-ku, Yokohama-shi, Kanagawa, 221-0022, JAPAN

Przedstawiciel UE:

JVCCKENWOOD Europe B.V.
Amsterdamseweg 37, 1422 AC UITHOORN, THE NETHERLANDS

Försäkran om överensstämmelse med avseende på RE-direktiv 2014/53/EU
Försäkran om överensstämmelse med avseende på RoHS-direktiv 2011/65/EU

Tillverkare:

JVCCKENWOOD Corporation
3-12, Moriya-cho, Kanagawa-ku, Yokohama-shi, Kanagawa, 221-0022, JAPAN

EU-representant:

JVCCKENWOOD Europe B.V.
Amsterdamseweg 37, 1422 AC UITHOORN, THE NETHERLANDS

Samsvarserklæring til RE-direktiv 2014/53/EU

Samsvarserklæring til RoHS-direktiv 2011/65/UE

Produsent:

JVCCKENWOOD Corporation
3-12, Moriya-cho, Kanagawa-ku, Yokohama-shi, Kanagawa, 221-0022, JAPAN

Reprezentant i EU:

JVCCKENWOOD Europe B.V.
Amsterdamseweg 37, 1422 AC UITHOORN, THE NETHERLANDS

Декларация про відповідність вимогам Директиви RE 2014/53/EU
Декларация про відповідність вимогам Директиви RoHS 2011/65/EU

Виробник:

JVCCKENWOOD Corporation
3-12, Moriya-cho, Kanagawa-ku, Yokohama-shi, Kanagawa, 221-0022, JAPAN

Представник у ЕС:

JVCCKENWOOD Europe B.V.
Amsterdamseweg 37, 1422 AC UITHOORN, THE NETHERLANDS

English

Hereby, JVCCKENWOOD declares that the radio equipment "KDC-BT960DAB/KDC-BT760DAB/KDC-BT560DAB" is in compliance with Directive 2014/53/EU.

The full text of the EU declaration of conformity is available at the following internet address:
<https://www.kenwood.com/euukdoc/>

Français

Par la présente, JVCCKENWOOD déclare que l'équipement radio « KDC-BT960DAB/KDC-BT760DAB/KDC-BT560DAB » est conforme à la directive 2014/53/UE.

L'intégralité de la déclaration de conformité UE est disponible à l'adresse Internet suivante :
<https://www.kenwood.com/euukdoc/>

Deutsch

Hiermit erklärt JVCCKENWOOD, dass das Funkgerät "KDC-BT960DAB/KDC-BT760DAB/KDC-BT560DAB" der Richtlinie 2014/53/EU entspricht.

Der volle Text der EU-Konformitätserklärung steht unter der folgenden Internetadresse zur Verfügung:
<https://www.kenwood.com/euukdoc/>

Nederlands

Hierbij verklaart JVCCKENWOOD dat de radioapparatuur "KDC-BT960DAB/KDC-BT760DAB/KDC-BT560DAB" in overeenstemming is met Richtlijn 2014/53/EU.

De volledige tekst van de EU-verklaring van overeenstemming is te vinden op het volgende internetadres:
<https://www.kenwood.com/euukdoc/>

Italiano

Con la presente, JVCCKENWOOD dichiara che l'apparecchio radio "KDC-BT960DAB/KDC-BT760DAB/KDC-BT560DAB" è conforme alla Direttiva 2014/53/UE.

Il testo integrale della dichiarazione di conformità UE è disponibile al seguente indirizzo internet:
<https://www.kenwood.com/euukdoc/>

Español

Por la presente, JVCCKENWOOD declara que el equipo de radio "KDC-BT960DAB/KDC-BT760DAB/KDC-BT560DAB" cumple la Directiva 2014/53/UE.

El texto completo de la declaración de conformidad con la UE está disponible en la siguiente dirección de internet:
<https://www.kenwood.com/euukdoc/>

Português

Deste modo, a JVCCKENWOOD declara que o equipamento de rádio "KDC-BT960DAB/KDC-BT760DAB/KDC-BT560DAB" está em conformidade com a Diretiva 2014/53/UE.

O texto integral da declaração de conformidade da UE está disponível no seguinte endereço de internet:
<https://www.kenwood.com/euukdoc/>

Polska

Niniejszym, JVCCKENWOOD deklaruje, że sprzęt radiowy "KDC-BT960DAB/KDC-BT760DAB/KDC-BT560DAB" jest zgodny z dyrektywą 2014/53/UE.

Pełny tekst deklaracji zgodności EU jest dostępny pod adresem:
<https://www.kenwood.com/euukdoc/>

Český

Společnost JVCENWOOD tímto prohlašuje, že rádiové zařízení "KDC-BT960DAB/KDC-BT760DAB/KDC-BT560DAB" splňuje podmínky směrnice 2014/53/EU.

Plný text EU prohlášení o shodě je dostupný na následující internetové adrese:

<https://www.kenwood.com/euukdoc/>

Magyar

JVCENWOOD ezennel kijelenti, hogy a „KDC-BT960DAB/KDC-BT760DAB/KDC-BT560DAB” rádióberendezés megfelel a 2014/53/EU irányelvnek.

Az EU konformitási nyilatkozat teljes szövege az alábbi weboldalon érhető el:

<https://www.kenwood.com/euukdoc/>

Svenska

Härmed försäkrar JVCENWOOD att radioutrustningen "KDC-BT960DAB/KDC-BT760DAB/KDC-BT560DAB" är i enlighet med direktiv 2014/53/EU.

Den fullständiga texten av EU-försäkran om överensstämmelse finns på följande Internetadress:

<https://www.kenwood.com/euukdoc/>

Suomi

JVCENWOOD julistaa täten, että radiolaite "KDC-BT960DAB/KDC-BT760DAB/KDC-BT560DAB" on direktiivin 2014/53/EU mukainen.

EU-vaatimustenmukaisuusvaatimus löytyy kokonaisuudessaan seuraavasta internet-osoitteesta:

<https://www.kenwood.com/euukdoc/>

Slovensko

S tem JVCENWOOD izjavlja, da je radijska oprema » KDC-BT960DAB/KDC-BT760DAB/KDC-BT560DAB « v skladu z Direktivo 2014/53/EU.

Celotno besedilo direktive EU o skladnosti je dostopno na tem spletnem naslovu:

<https://www.kenwood.com/euukdoc/>

Slovensky

Spoločnosť JVCENWOOD týmto vyhlasuje, že rádiové zariadenie „KDC-BT960DAB/KDC-BT760DAB/KDC-BT560DAB“ vyhovuje smernici 2014/53/EÚ.

Celý text EÚ vyhlásenia o zhode nájdete na nasledovnej internetovej adrese:

<https://www.kenwood.com/euukdoc/>

Dansk

Herved erklærer JVCENWOOD, at radioudstyret "KDC-BT960DAB/KDC-BT760DAB/KDC-BT560DAB" er i overensstemmelse med Direktiv 2014/53/EU.

EU-overensstemmelseserklæringens fulde ordlyd er tilgængelig på følgende internetadresse:

<https://www.kenwood.com/euukdoc/>

Ελληνικά

Με το παρόν, η JVCENWOOD δηλώνει ότι ο ραδιοεξοπλισμός «KDC-BT960DAB/KDC-BT760DAB/KDC-BT560DAB» συμμορφώνεται με την Οδηγία 2014/53/ΕΕ.

Το πλήρες κείμενο της δήλωσης συμμόρφωσης της ΕΕ είναι διαθέσιμο στην ακόλουθη διεύθυνση στο διαδίκτυο:

<https://www.kenwood.com/euukdoc/>

Eesti

Käesolevaga JVCENWOOD kinnitab, et „KDC-BT960DAB/KDC-BT760DAB/KDC-BT560DAB” raadiovarustus on vastavuses direktiiviga 2014/53/EU.

ELi vastavusdeklaratsiooni terviktekst on kättesaadav järgmisel internetiaadressil:

<https://www.kenwood.com/euukdoc/>

Latviešu

JVCENWOOD ar šo deklarē, ka radio aparatūra „KDC-BT960DAB/KDC-BT760DAB/KDC-BT560DAB” atbilst direktīvas 2014/53/ES prasībām.

Pilns ES atbilstības deklarācijas teksts ir pieejams šādā tīmekļa adresē:

<https://www.kenwood.com/euukdoc/>

Lietuviškai

Šiuo JVCENWOOD pažymi, kad radijo įranga „KDC-BT960DAB/KDC-BT760DAB/KDC-BT560DAB” atitinka 2014/53/EB direktyvos reikalavimus.

Visą EB direktyvos atitikties deklaracijos tekstą galite rasti šiuo internetiniu adresu:

<https://www.kenwood.com/euukdoc/>

Malti

B'dan, JVCENWOOD jiddikjara li t-tagħmir tar-radju "KDC-BT960DAB/KDC-BT760DAB/KDC-BT560DAB" huwa konformi mad-Direttiva 2014/53/UE.

It-test kollu tad-dikjarazzjoni ta' konformità huwa disponibbli fi-indirizz intranet li ġej:

<https://www.kenwood.com/euukdoc/>

HRVATSKI / SRPSKI JEZIK

JVCKENWOOD ovim izjavljuje da je radio oprema "KDC-BT960DAB/KDC-BT760DAB/KDC-BT560DAB" u skladu s Direktivom 2014/53/EU. Cjeloviti tekst deklaracije Europske unije o usklađenosti dostupan je na sljedećoj internet adresi:
<https://www.kenwood.com/euukdoc/>

ROMÂNĂ

Prin prezenta, JVCKENWOOD declară că echipamentul radio "KDC-BT960DAB/KDC-BT760DAB/KDC-BT560DAB" este în conformitate cu Directiva 2014/53/UE. Textul integral al declarației de conformitate UE este disponibil la următoarea adresă de internet:
<https://www.kenwood.com/euukdoc/>

БЪЛГАРСКИ

С настоящото JVCKENWOOD декларира, че радиооборудването на "KDC-BT960DAB/KDC-BT760DAB/KDC-BT560DAB" е в съответствие с Директива 2014/53/ЕС. Пълният текст на ЕС декларацията за съответствие е достъпен на следния интернет адрес:
<https://www.kenwood.com/euukdoc/>

Turkish

Burada, JVCKENWOOD "KDC-BT960DAB/KDC-BT760DAB/KDC-BT560DAB" radyo ekipmanının 2014/53/AB Direktifine uygun olduğunu bildirir. AB uyumluluk deklarasyonunun tam metni aşağıdaki internet adresinde mevcuttur.
<https://www.kenwood.com/euukdoc/>

Русский

JVCKENWOOD настоящим заявляет, что радиооборудование «KDC-BT960DAB/KDC-BT760DAB/KDC-BT560DAB» соответствует Директиве 2014/53/EU. Полный текст декларации соответствия ЕС доступен по следующему адресу в сети Интернет:
<https://www.kenwood.com/euukdoc/>

Українська

Таким чином, компанія JVCKENWOOD заявляє, що радіобладнання «KDC-BT960DAB/KDC-BT760DAB/KDC-BT560DAB» відповідає Директиві 2014/53/EU. Повний текст декларації про відповідність ЄС можна знайти в Інтернеті за такою адресою:
<https://www.kenwood.com/euukdoc/>

Spis treści

Zanim uruchomisz.....	3
Podstawy.....	3
Przygotowania	4
1 Wybierz wyświetlany język, potwierdź typ łącza crossover i anuluj demonstrację	
2 Ustaw zegar i datę	
3 Ustawić inne opcjonalne ustawień	
Radio cyfrowe.....	7
Radio analogowe	9
CD/USB/iPod.....	11
AUX.....	14
Aplikacja KENWOOD Remote.....	14
Bluetooth®	15
Bluetooth – Połączenie	
Bluetooth – Telefon komórkowy	
Bluetooth – Audio	
AMAZON ALEXA.....	21
Ustawienia dźwięku	24
Ustawienia wyświetlacza	28
Instalacja/Podłączenie.....	30

Informacje referencyjne.....	36
Konserwacja	
Więcej informacji	
Zmień wyświetlane informacje	
Rozwiązywanie problemów	38
Dane techniczne	41

Korzystanie z instrukcji

- Przykładowe wyświetlacze i wskaźniki kontrolne w niniejszej instrukcji obsługi służą do lepszego objaśnienia obsługi urządzenia. Z tego względu mogą różnić się od rzeczywistych wyświetlaczy lub wskaźników kontrolnych.
- Większość funkcji opisano na podstawie przycisków z panelu czołowego **KDC-BT960DAB**.
- Oznaczenia w języku angielskim są użyte w celu objaśnienia funkcji. Język użytkownika można wybrać z menu [FUNCTION]. (Strona 6)
- [XX] oznacza wybrane pozycje.
- (Strona XX) oznacza odnośnik dostępny na podanej stronie.



Ten symbol na produkcie oznacza, że w niniejszej instrukcji znajdują się ważne wskazówki dotyczące obsługi i konserwacji. Należy uważnie zapoznać się z treścią tej instrukcji obsługi.

Zanim uruchomisz

WAŻNE

- Aby zapewnić prawidłowe działanie urządzenia, przed rozpoczęciem jego obsługi należy przeczytać niniejszą instrukcję. Szczególnie ważne jest przestrzeganie informacji o ostrzeżeniach i przestrożach zawartych w niniejszym dokumencie.
- Instrukcję należy zachować w bezpiecznym i łatwo dostępnym miejscu do późniejszego wglądu.

▲ OSTRZEŻENIE

- Nie obsługuj żadnych funkcji, które mogą odciągnąć Twoją uwagę od bezpiecznej jazdy.

▲ PRZESTROGA

Ustawienie głośności:

- Wyreguluj głośność tak, aby słyszeć dźwięki z zewnątrz samochodu, co pozwoli uniknąć wypadku.
- Przed rozpoczęciem odtwarzania ze źródeł cyfrowych należy zmniejszyć poziom głośności, aby uniknąć uszkodzenia głośników na skutek gwałtownego zwiększenia poziomu głośności.

Ogólne:

- Nie należy używać urządzeń zewnętrznych, jeśli może to wpłynąć na bezpieczeństwo jazdy.
- Upewnij się, że masz kopię zapasową wszystkich ważnych danych. Nie ponosimy żadnej odpowiedzialności za stratę zapisanych danych.
- Aby nie dopuścić do zwarcia, nigdy nie wkładaj, ani nie wrzucaj do środka urządzenia żadnych przedmiotów metalowych (np. monet czy narzędzi metalowych).
- W przypadku błędu odtwarzania, spowodowanego kondensacją na soczewce lasera, wysuń płytę i poczekaj, aż wilgoć odparuje.
- Dane USB są podane na jednostce głównej. Aby je zobaczyć, odłącz panel przedni.
- W przypadku niektórych samochodów antena będzie automatycznie rozwijana w wyniku włączenia urządzenia z podłączonym przewodem kontrolnym anteny (strona 32). Wyłącz urządzenie lub zmień źródło na STANDBY, jeśli pojazd jest parkowany w pomieszczeniu o niskim suficie.

Podstawy

Panel czołowy

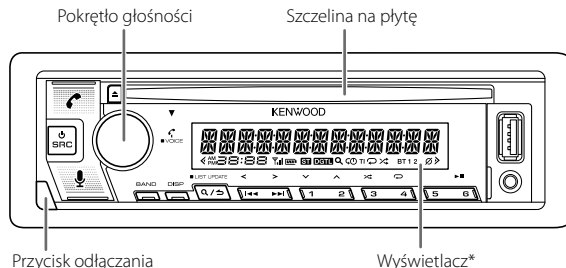

* Tylko dla celów ilustracyjnych.

Podłączanie



Odłączanie

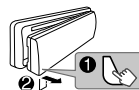

Resetowanie

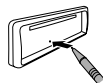

Zresetować urządzenie w ciągu 5 sekund, po odłączeniu płyty czołowej.

Podstawy

Aby	Na panelu czołowym
Włącz zasilanie	Naciśnij SRC . <ul style="list-style-type: none">Naciśnij i przytrzymaj, aby wyłączyć zasilanie.
Ustaw głośność	Obróć pokrętko głośności.
Wybierz źródło	<ul style="list-style-type: none">Kolejno naciskaj SRC.Naciśnij SRC, a następnie obróć pokrętłem głośności w ciągu 2 sekund.
Zmierz wyświetlane informacje	Kolejno naciskaj DISP. (Strona 38)

Przygotowania

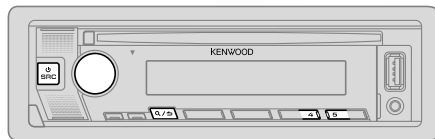

1 Wybierz wyświetlany język, potwierdź typ łącza crossover i anuluj demonstrację

Po pierwszym włączeniu urządzenia (lub w przypadku [FACTORY RESET] jest wybrana opcja [YES], patrz strona 6), na wyświetlaczu pojawi się informacja: "SEL LANGUAGE" → "PRESS" → "VOLUME KNOB"

- 1 Obróć pokrętko głośności, aby wybrać język [EN] (angielski) / [RU] (rosyjski) / [SP] (hiszpański) / [FR] (francuski) / [GE] (niemiecki), a następnie naciśnij pokrętko.

[EN] jest wybrane jako ustawienie początkowe.

Na wyświetlaczu pojawi się: "2-WAY X'OVER" lub "3-WAY X'OVER" → "PRESS" → "VOLUME KNOB" → "TO CONFIRM".

- 2 Naciśnij pokrętko głośności, aby zatwierdzić aktualny typ zwrotnicy.
 - W celu zmiany typu crossover, patrz "Zmiana typu łącza (crossover)" na stronie 6.

Na wyświetlaczu pojawi się: "CANCEL DEMO" → "PRESS" → "VOLUME KNOB".

- 3 Ponownie naciśnij pokrętko głośności.

[YES] jest wybrane jako ustawienie początkowe.
- 4 Ponownie naciśnij pokrętko głośności.

Zostanie wyświetlony komunikat "DEMO OFF".

2 Ustaw zegar i datę

- 1 Naciśnij pokrętko głośności, aby przejść do trybu [FUNCTION].
- 2 Obróć pokrętko głośności, aby wybrać [CLOCK], następnie naciśnij je.

Przygotowania

Jak dostosować zegar

- Obróć pokrętko głośności, aby wybrać [CLOCK ADJUST], następnie naciśnij je.
- Obróć pokrętko głośności, aby wybrać ustawienia, a następnie naciśnij pokrętko.
Ustaw czas w kolejności "Godzina" → "Minuta".
- Obróć pokrętko głośności, aby wybrać [CLOCK FORMAT], następnie naciśnij je.
- Obrotaj pokrętkiem głośności, aby wybrać [12H] lub [24H], a następnie naciśnij je.

Jak ustawić datę

- Obróć pokrętko głośności, aby wybrać [DATE FORMAT], następnie naciśnij je.
- Obrotaj pokrętkiem głośności, aby wybrać [DD/MM/YY] lub [MM/DD/YY], a następnie naciśnij je.
- Obróć pokrętko głośności, aby wybrać [DATE SET], następnie naciśnij je.
- Obróć pokrętko głośności, aby wybrać ustawienia, a następnie naciśnij pokrętko.
Ustaw datę w kolejności "Dzień" → "Miesiąc" → "Rok" lub "Miesiąc" → "Dzień" → "Rok".



- Naciśnij i przytrzymaj  , aby wyjść.

Aby powrócić do poprzedniego elementu ustawień, naciśnij  .

3

Ustawić inne opcjonalne ustawień

Można ustawiać następujące elementy wyłącznie wtedy, gdy urządzenie jest w trybie STANDBY.

- Naciśnij wielokrotnie , aby przejść do trybu STANDBY.
- Naciśnij pokrętko głośności, aby przejść do trybu [FUNCTION].
- Dokonaj wyboru, obracając pokrętkiem głośności (patrz tabela poniżej), następnie naciśnij je.
- Powtarzaj krok 3 do momentu wybrania lub aktywacji odpowiedniej pozycji.
- Naciśnij i przytrzymaj  , aby wyjść.

Aby powrócić do poprzedniego elementu ustawień, naciśnij  .

Domyślne: [XX]

[AUDIO CONTROL]	
[SWITCH PREOUT]	Dla [KDC-BT760DAB] / [KDC-BT560DAB] : (Ma zastosowanie, tylko gdy [X'OVER] jest ustawione na [2WAY].) (Strona 6) [REAR] / [SUB-W] : Wybór podłączenia tylnych głośników lub subwoofera do końcówek wyjścia z tyłu urządzenia (przez zewnętrzny wzmacniacz). (Strona 33)
[DISPLAY]	
[EASY MENU]	Podczas włączania [FUNCTION]... [ON] : Podświetlenie [ZONE 1] zmienia się na kolor biały. ; [OFF] : Podświetlenie [ZONE 1] pozostaje w kolorze [COLOR SELECT]. (Strona 29) <ul style="list-style-type: none">[ZONE 2] zmiana oświetlenia na jasno niebieski kolor po wprowadzeniu [FUNCTION], niezależnie od ustawienia w [EASY MENU].Informacje o oznaczeniu stref można znaleźć na ilustracji na stronie 28.
[TUNER SETTING]	
[DAB ANT POWER]	[ON] : Dostarcza zasilanie do anteny DAB. ; [OFF] : Nie dostarcza zasilania. Wybiera podczas korzystania z anteny pasywnie bez wzmacniacza. (Strona 33)
[PRESET TYPE]	[NORMAL] : Zapamiętuje po jednej stacji dla każdego z przycisków pamięci dla każdego pasma (FM1/FM2/FM3/MW/LW/DB1/DB2/DB3). ; [MIX] : Zapamiętuje po jednej stacji (radia cyfrowego lub analogowego) dla każdego z przycisków pamięci, niezależnie od wybranego pasma.
[SYSTEM]	
[KEY BEEP]	(Ma zastosowanie, tylko gdy [X'OVER] jest ustawione na [2WAY].) (Strona 6) [ON] : Włącza dźwięk naciśnięcia przycisków. ; [OFF] : Wylłącza.
[SOURCE SELECT]	
[BT AUDIO SRC]	[ON] : Włącza źródło BT AUDIO. ; [OFF] : Wylłącza tę opcję. (Strona 20)
[BUILT-IN AUX]	[ON] : Włącza źródło AUX. ; [OFF] : Wylłącza tę opcję. (Strona 14)

Przygotowania

[P-OFF WAIT]	Dostępne tylko, jeśli wyłączony jest tryb demonstracji. Ustawia czas, po którym urządzenie automatycznie się wyłączy (gdy jest w trybie gotowości) w celu oszczędzania akumulatora. [20M]: 20 minut ; [40M]: 40 minut ; [60M]: 60 minut ; [---]: Anulowanie
[CD READ]	[1]: Automagiczne rozróżnianie pomiędzy płytami z plikami audio i muzycznymi płytami CD. ; [2]: Wymuszenie odtwarzania jako płyty CD z muzyką. Nie słychać dźwięku, gdy odtwarzana jest płyta z plikami audio.
[F/W UPDATE]	
[UPDATE SYSTEM]*/[UPDATE DAB]	
[F/W UP xxxx] [F/W UP xxxxx]	[YES]: Uruchamia aktualizację oprogramowania sprzętowego. ; [NO]: Anulowanie (aktualizacja nie zostaje włączona). Szczegółowe informacje na temat aktualizacji wbudowanego oprogramowania na < https://www.kenwood.com/cs/ce/ >. * Po uaktualnieniu oprogramowania sprzętowego nie można wrócić do poprzedniej wersji.
[FACTORY RESET]	[YES]: Resetują się ustawienia do domyślnych (za wyjątkiem zapisanej stacji). ; [NO]: Anulowanie.
[ENGLISH]	
[РУССКИЙ]	
[ESPAÑOL]	Wybierz język użytkownika dla menu [FUNCTION] oraz informacje o muzyce, o ile są dostępne.
[FRANCAIS]	Domyślnie wybrany jest język [ENGLISH].
[DEUTSCH]	

Zmiana typu łącza (crossover)

- 1 Naciśnij wielokrotnie , aby przejść do trybu STANDBY.
- 2 Naciśnij i przytrzymaj przyciski numer 4 i 5, aby wejść do menu crossover.
Pojawi się bieżący typ crossover.
- 3 Obracaj pokrętkę głośności, aby wybrać "2WAY" lub "3WAY", a następnie naciśnij je.
- 4 Obracaj pokrętkę głośności, aby wybrać "YES" lub "NO", a następnie naciśnij je.
Pojawi się wybrany typ crossover.

- Aby anulować, naciśnij i przytrzymaj .
- W celu skonfigurowania ustawień zwrotnicy, patrz strona 25.

Po zmianie typu zwrotnicy, po następnym włączeniu zasilania na ekranie pojawi się komunikat:

"2-WAY X'OVER" lub "3-WAY X'OVER" → "PRESS" → "VOLUME KNOB" → "TO CONFIRM"

Nacisnąć pokrętkę głośności w celu zatwierdzenia, aby przejść do kolejnej żądanej czynności.

▲ PRZESTROGA

Wybierz typ łącza crossover w zależności od tego w jaki sposób są podłączone głośniki. (Strona 32, 33)

Jeśli wybierzesz niewłaściwy typ:

- Głośniki mogą ulec uszkodzeniu.
- Wyjściowy poziom dźwięku może być skrajnie wysoki lub niski.

Radio cyfrowe

Informacje o DAB (Digital Audio Broadcasting)

DAB jest jednym z dostępnych obecnie systemów cyfrowej transmisji sygnału radiowego (ang. Digital Audio Broadcasting). Dostarcza cyfrową jakość dźwięku bez irytujących zakłóceń lub zniekształcenia sygnału. Ponadto, może obsługiwać tekst, obrazy oraz dane.

W przeciwieństwie do przekazu FM, w którym każdy program jest transmitowany na swojej własnej częstotliwości, DAB łączy w sobie kilka programów (zwanymi "serwisami"), tworząc jeden "zestaw".

"Podstawowemu komponentowi" (główna stacja radiowa) czasem towarzyszy "element wtórny", który może zawierać dodatkowe programy lub inne informacje.

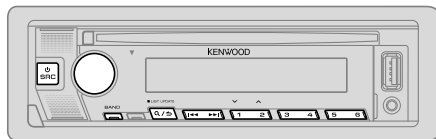

Przygotowanie:

- 1 Podłącz dołączoną do zestawu antenę DAB do gniazda anteny DAB. (Strona 33)
- 2 Kolejno naciskaj \odot SRC, aby wybrać DIGITAL AUDIO.
- 3 Naciśnij i przytrzymaj Q/\rightarrow (LIST UPDATE), aby rozpocząć aktualizację Listy usług.

Pojawi się "LIST UPDATE" i rozpocznie aktualizacja. Po zakończeniu aktualizacji, pojawi się "UPDATED".

Aktualizacja zajmuje do 3 minut. Nie jest możliwe przerwanie (jak np. informacje o ruchu) podczas dokonywania aktualizacji.

- **Aby anulować aktualizację Listy usług:** Ponownie naciśnij i przytrzymaj Q/\rightarrow (LIST UPDATE).

- Odbiór sygnału cyfrowego DAB sygnalizowany jest podświetleniem i pulsowaniem wskaźnika "DGTL".
- Po odebraniu sygnału alarmu z audycji DAB, urządzenie automatycznie przełączy się na alarm DAB.

Szukaj zespołu

- 1 Kolejno naciskaj \odot SRC, aby wybrać DIGITAL AUDIO.
- 2 Kolejno naciskaj BAND, aby wybrać DB1/DB2/DB3.
- 3 Naciśnij i przytrzymaj \lll / \ggg , aby szukać zespołu.
- 4 Naciśnij \lll / \ggg , aby wybrać zespół, usługę lub komponent do słuchania.

Można zapisać do 18 usług.

- **Aby zapisać usługę:** Naciśnij i przytrzymaj jeden z przycisków numerycznych (1 do 6).
- **Aby wybrać zapisaną usługę:** Naciśnij jeden z przycisków numerycznych (1 do 6).

Wybierz usługę

- 1 Naciśnij Q/\rightarrow , aby otworzyć tryb wyszukiwania usługi.
- 2 Obróć pokrętkę głośności, aby wybrać usługę, a następnie naciśnij pokrętkę.

Aby anulować tryb wyszukiwania usług, naciśnij ponownie Q/\rightarrow .

Wybierz usługę według nazwy

- 1 Naciśnij Q/\rightarrow , aby otworzyć tryb wyszukiwania usługi.
- 2 Szybko obróć pokrętkę głośności, aby włączyć tryb wyszukiwania alfabetycznego.
- 3 Obróć pokrętkę głośności lub naciśnij \lll / \ggg , aby wybrać znak do wyszukania.
 - Naciśnij $1 \vee / 2 \wedge$, aby przejść do poprzedniej/następnej strony.
- 4 Naciśnij pokrętkę głośności, aby rozpocząć wyszukiwanie.
- 5 Obróć pokrętkę głośności, aby wybrać usługę, a następnie naciśnij pokrętkę.

Aby anulować tryb wyszukiwania alfabetycznego, naciśnij ponownie Q/\rightarrow .

Radio cyfrowe

Inne ustawienia

- 1 Naciśnij pokrętkę głośności, aby przejść do trybu [FUNCTION].
- 2 Dokonaj wyboru, obracając pokrętkę głośności (patrz tabela poniżej), następnie naciśnij je.
- 3 Powtarzaj krok 2 do momentu wybrania lub aktywacji odpowiedniej pozycji bądź postępuj zgodnie z instrukcjami opisanymi w wybranej pozycji.
- 4 Naciśnij i przytrzymaj **Q/S**, aby wyjść.

Aby powrócić do poprzedniego elementu ustawień, naciśnij **Q/S**

Domyślne: **[XX]**

[TUNER SETTING]	
[SEEK MODE]	Wciśnięcie przycisków ◀◀ / ▶▶ powoduje wybór metody szukania. [AUTO1]: Wybierz zestaw, usługę lub komponent. Naciśnij i przytrzymać ◀◀ / ▶▶ , aby automatycznie wyszukać multipleks. ; [AUTO2]: Wyszukaj zaprogramowaną stację. ; [MANUAL]: Wybierz zestaw, usługę lub komponent. Naciśnij i przytrzymać ◀◀ / ▶▶ , aby ręcznie wyszukać multipleks.
[AF SET]	[ON]: Podczas słuchania DAB: Automatyczne przełączenie na tę samą audycję w przekazie FM, jeśli sygnał DAB słabnie. Ponownie przełączy do dźwięku DAB, kiedy sygnał na nowo stanie się silny. Podczas słuchania FM: Automatyczne przełączenie do źródła DIGITAL AUDIO nadającego ten sam program (jeśli jest dostępny). ; [OFF]: Anulowanie.
[TI]	[ON]: Umożliwia chwilowe przełączenie się urządzenia na odbiór informacji o ruchu, jeśli są dostępne (Zapala się wskaźnik "TI") ; [OFF]: Anulowanie.
[PTY SEARCH]	<ol style="list-style-type: none">1 Obracaj pokrętkę głośności, aby wybrać żądany typ programu (patrz "Dostępny typ programu dla [PTY SEARCH]" na stronie 9), następnie naciśnij je.2 Obróć pokrętkę głośności, aby wybrać język PTY ([ENGLISH]/[FRENCH]/[GERMAN]) i naciśnij, aby potwierdzić.3 Naciśnij ◀◀ / ▶▶, aby rozpocząć wyszukiwanie.

[ASW SELECT]	[TRAVEL], [WARNINGS], [NEWS], [WEATHER], [EVENT], [SPECIAL], [RAD INFO], [SPORTS], [FINANCE]: Obróć pokrętkę głośności, aby wybrać, następnie naciśnij je. Pojawi się "✳" przed aktywowanym typem ogłoszenia. Automatycznie przełącza z jakiegokolwiek źródła do radia cyfrowego, umożliwia przekaz aktywowanego typu ogłoszenia. <ul style="list-style-type: none">• Można jednocześnie aktywować wiele przekazów.• Aby dezaktywować, ponownie wcisnąć pokrętkę ("✳"znika).
[LIST UPDATE]	[AUTO]: Automatyczne aktualizowanie listy serwisowej DAB, gdy zasilanie jest włączone. ; [MANUAL]: Aktualizacja listy serwisowej DAB po wciśnięciu i przytrzymaniu Q/S (LIST UPDATE).
[PTY WATCH]	<ol style="list-style-type: none">1 Obracaj pokrętkę głośności, aby wybrać żądany typ programu, a następnie naciśnij Q/S. Automatycznie przełącza z dowolnego źródła do zespołów cyfrowego radia, nadających wybrany typ programu. Typ programu: [NEWS], [AFFAIRS], [INFO], [SPORT], [EDUCATE], [DRAMA], [CULTURE], [SCIENCE], [VARIED], [POP M] (muzyka), [ROCK M] (muzyka), [EASY M] (muzyka), [LIGHT M] (muzyka), [CLASSICS], [OTHER M] (muzyka), [WEATHER], [FINANCE], [CHILDREN], [SOCIAL], [RELIGION], [PHONE IN], [TRAVEL], [LEISURE], [JAZZ], [COUNTRY], [NATION M] (muzyka), [OLDIES], [FOLK M] (muzyka), [DOCUMENT] [OFF]: Anulowanie.2 Naciśnij pokrętkę głośności, aby przejść do wyboru języka PTY.3 Obróć pokrętkę głośności, aby wybrać język PTY ([ENGLISH]/[FRENCH]/[GERMAN]) i naciśnij, aby potwierdzić.
[RELATED SERV]	[ON]: Włączenie funkcji Soft-Link, aby przejść do alternatywnej usługi, którą jest inny program audio z aktualnego programu audio. ; [OFF]: Wyłącza tę opcję.

Radio cyfrowe

[CLOCK]

[TIME SYNC] **[ON]:** Synchronizacja czasu urządzenia z sygnałem czasu stacji radia cyfrowego. ;
[OFF]: Anulowanie.

- Jeśli głośność jest ustawiona podczas odbioru informacji o ruchu drogowym, ogłoszenia, alarmu lub biuletynów wiadomości, głośność zostanie automatycznie zapamiętana. Będzie ona użyta następnym razem dla włączonych informacji o ruchu drogowym, ogłoszeń, alarmów lub biuletynów wiadomości.

Dostępny typ programu dla [PTY SEARCH]

[SPEECH]:

[NEWS], [AFFAIRS], [INFO] (informacje), [SPORT], [EDUCATE], [DRAMA], [CULTURE], [SCIENCE], [VARIED], [WEATHER], [FINANCE], [CHILDREN], [SOCIAL], [RELIGION], [PHONE IN], [TRAVEL], [LEISURE], [DOCUMENT]

[MUSIC]:

[POP M] (muzyka), [ROCK M] (muzyka), [EASY M] (muzyka), [LIGHT M] (muzyka), [CLASSICS], [OTHER M] (muzyka), [JAZZ], [COUNTRY], [NATION M] (muzyka), [OLDIES], [FOLK M] (muzyka)

Po wyborze urządzenie będzie szukać typu programu w kategorii [SPEECH] lub [MUSIC].

Radio analogowe

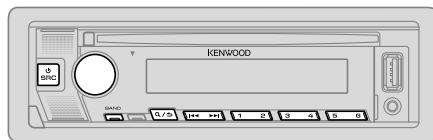

- Wskaźnik "ST" świeci się podczas odbioru stereofonicznego sygnału radiowego FM o dostatecznej sile.
- Po odebraniu sygnału alarmu z audycji FM, urządzenie automatycznie przełączy się na alarm FM.

Wyszukiwanie stacji

- 1 Kolejno naciśnij **SRC**, aby wybrać RADIO.
- 2 Kolejno naciśnij **BAND**, aby wybrać FM1/FM2/FM3/MW/LW.
- 3 Naciśnij **◀◀ / ▶▶**, aby wyszukać stację.

Można zapisać do 18 stacji FM i 6 stacji MW/LW.

- **Aby zapisać stację:** Naciśnij i przytrzymaj jeden z przycisków numerycznych (1 do 6).
- **Aby wybrać zapisaną stację:** Naciśnij jeden z przycisków numerycznych (1 do 6).

Inne ustawienia

- 1 Naciśnij pokrętkę głośności, aby przejść do trybu [FUNCTION].
- 2 Obróć pokrętkę głośności, aby wybrać pozycję (strona 10), następnie naciśnij je.
- 3 Powtarzaj krok 2 do momentu wybrania lub aktywacji odpowiedniej pozycji bądź postępuj zgodnie z instrukcjami opisanymi w wybranej pozycji.
- 4 Naciśnij i przytrzymaj **Q / S**, aby wyjść.

Aby powrócić do poprzedniego elementu ustawień, naciśnij **Q / S**.

Domyślne: **[XX]**

[TUNER SETTING]	
[SEEK MODE]	Wciśnięcie przycisków ◀◀ / ▶▶ powoduje wybór metody szukania. [AUTO1] : Automatyczne wyszukiwanie stacji. ; [AUTO2] : Wyszukaj zaprogramowanej stacji. ; [MANUAL] : Manualne wyszukiwanie stacji.
[LOCAL SEEK]	[ON] : Wyszukiwanie tylko stacji z dobrym odbiorem. ; [OFF] : Anulowanie. <ul style="list-style-type: none"> Wprowadzone ustawienia dotyczą tylko wybranego źródła/stacji. Po zmianie źródła/stacji należy ponownie zmienić ustawienia.
[AUTO MEMORY]	[YES] : Automatycznie zaczyna zapamiętywać 6 stacji z dobrym odbiorem. ; [NO] : Anulowanie. <ul style="list-style-type: none"> Dostępne tylko, jeśli dla [PRESET TYPE] wybrano [NORMAL]. (Strona 5)
[MONO SET]	[ON] : Jakość odbioru FM poprawia się, ale efekt stereo może zostać utracony. ; [OFF] : Anulowanie.
[NEWS SET]	[ON] : Urządzenie tymczasowo przełączy się na wiadomości. ; [OFF] : Anulowanie.
[REGIONAL]	[ON] : Przełączenie na stację tylko z określonego regionu, przy użyciu "AF". ; [OFF] : Anulowanie.
[AF SET]	[ON] : Automatyczne wyszukiwanie kolejnej stacji nadającej ten sam program w tej samej sieci Radio Data System, z lepszym odbiorem, gdy aktualny odbiór jest słaby. ; [OFF] : Anulowanie.
[TI]	[ON] : Umożliwia chwilowe przełączenie się urządzenia na odbiór informacji o ruchu, jeśli są dostępne (Zapala się wskaźnik "TI"). ; [OFF] : Anulowanie. <ul style="list-style-type: none"> [TI] w falach średnich i długich MW/LW pozwala na włączenie informacji o ruchu tylko w źródłach DIGITAL AUDIO.
[PTY SEARCH]	<ol style="list-style-type: none"> Obracaj pokrętkę głośności, aby wybrać żądany typ programu (patrz poniżej "Dostępny typ programu dla [PTY SEARCH]"), następnie naciśnij je. Obróć pokrętkę głośności, aby wybrać język PTY ([ENGLISH]/[FRENCH]/[GERMAN]) i naciśnij, aby potwierdzić. Naciśnij ◀◀ / ▶▶, aby rozpocząć wyszukiwanie.

- [LOCAL SEEK]/[MONO SET]/[NEWS SET]/[REGIONAL]/[AF SET]/[PTY SEARCH]** można wybrać tylko w paśmie FM1/FM2/FM3.
- Jeśli podczas odbioru informacji o ruchu drogowym, wiadomości lub ostrzeżeń zostanie zmieniona regulacja głośności, nowy poziom głośności zostanie automatycznie zapamiętany. Zostanie to włączone przy następnym włączeniu funkcji odbioru informacji o ruchu drogowym, informacji lub ostrzeżeń.

Dostępny typ programu dla [PTY SEARCH]

[SPEECH]:

[NEWS], [AFFAIRS], [INFO] (informacje), [SPORT], [EDUCATE], [DRAMA], [CULTURE], [SCIENCE], [VARIED], [WEATHER], [FINANCE], [CHILDREN], [SOCIAL], [RELIGION], [PHONE IN], [TRAVEL], [LEISURE], [DOCUMENT]

[MUSIC]:

[POP M] (muzyka), [ROCK M] (muzyka), [EASY M] (muzyka), [LIGHT M] (muzyka), [CLASSICS], [OTHER M] (muzyka), [JAZZ], [COUNTRY], [NATION M] (muzyka), [OLDIES], [FOLK M] (muzyka)

Po wyborze urządzenie będzie szukać typu programu w kategorii [SPEECH] lub [MUSIC].

CD/USB/iPod

Włóż płytę

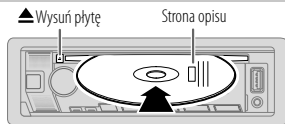

Źródło zostanie automatycznie zmienione na CD i rozpocznie się odtwarzanie.

Podłącz urządzenie USB

Terminal wejściowy USB

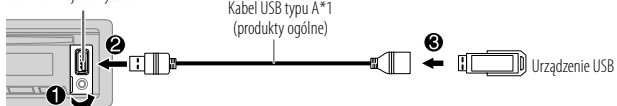

Źródło zostanie automatycznie zmienione na USB i rozpocznie się odtwarzanie.

Podłącz iPoda/iPhone'a

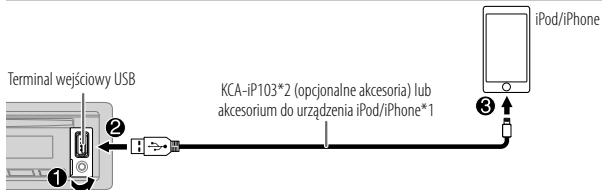

Patrz "Ustaw źródło odtwarzania dla urządzenia iPod/iPhone" na stronie 12, aby rozpocząć odtwarzanie.

- Można także podłączyć iPoda/iPhone'a przez Bluetooth. (Strona 16)

*1 Nie pozostawiaj nieużywanego kabla w samochodzie.

*2 KCA-iP103: typ oświetlenia

Podstawowe operacje

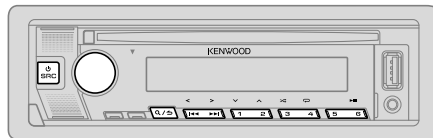

Wybieralne źródła: CD/USB/iPod USB lub iPod BT

Aby uzyskać informacje o odtwarzanych plikach, patrz "Odtwarzane pliki" na stronie 37.

Abv	Na panelu czołowym
Odtwarzanie/zatrzymanie	Naciśnij 6 ▶ .
Przewinięcie do tyłu/do przodu	Naciśnij i przytrzymaj ◀◀ / ▶▶ .
Wybierz utwór/plik	Naciśnij ◀◀ / ▶▶ .
Wybierz folder*	Naciśnij 2 ^ / 1 v .
Powtarzanie odtwarzania	Kolejno naciskaj 4 ↺ . [TRACK REPEAT]/[ALL REPEAT]: Audio CD [FILE REPEAT]/[FOLDER REPEAT]/[ALL REPEAT]: Pliki MP3/WMA/AAC/WAV/FLAC [REPEAT ONE]/[REPEAT ALL]/[REPEAT OFF]: iPod
Odtwarzanie losowe	Kolejno naciskaj 3 ✂ . [DISC RANDOM]/[RANDOM OFF]: Audio CD [FOLDER RANDOM]/[RANDOM OFF]: Pliki MP3/WMA/AAC/WAV/FLAC [SHUFFLE ON]/[SHUFFLE OFF]: iPod Naciśnij i przytrzymaj 3 ✂ aby wybrać [ALL RANDOM].*

* Dla CD: Tylko dla plików MP3/WMA/AAC. Funkcja ta nie działa w przypadku urządzenia iPod.

Wybór napędu muzyki

Naciśnij kilka razy przycisk 5, gdy włączone jest źródło USB.

Utwory zapisane na następującym dysku będą odtwarzane.

- Wybrana pamięć wewnętrzna lub zewnętrzna smartfonu (klasa pamięci masowej).
- Wybrany napęd urządzenia z wieloma napędami. (To urządzenie może obsługiwać urządzenie z wieloma napędami zawierające do 4 napędów. Odczytanie informacji z takiego urządzenia może jednak chwilę potrwać, jeśli podłączone są trzy lub więcej kart.)

Można również wybrać napęd z muzyką z menu [FUNCTION].

- Naciśnij pokrętkę głośności, aby przejść do trybu [FUNCTION].
- Obróć pokrętkę głośności, aby wybrać [USB], następnie naciśnij je.
- Obróć pokrętkę głośności, aby wybrać [MUSIC DRIVE], następnie naciśnij je.
- Obróć pokrętkę głośności, aby wybrać [DRIVE CHANGE], następnie naciśnij je. Następny napęd ([DRIVE 1] do [DRIVE 4]) zostanie wybrany automatycznie i uruchomione zostanie odtwarzanie.
- Powtórz kroki od 1 do 4, aby wybrać następujące napędy.
- Naciśnij i przytrzymaj **Q/↵**, aby wyjść.

Aby powrócić do poprzedniego elementu ustawień, naciśnij **Q/↵**.

Ustaw źródło odtwarzania dla urządzenia iPod/iPhone

Można wprowadzać następujące ustawienia dla wszystkich źródeł, z wyjątkiem źródła iPod USB oraz źródła iPod BT.

- Naciśnij pokrętkę głośności, aby przejść do trybu [FUNCTION].
- Dokonaj wyboru, obracając pokrętkę głośności (patrz tabela poniżej), następnie naciśnij je.
- Powtarzaj krok 2 do momentu wybrania/aktywacji odpowiedniej pozycji.
- Naciśnij i przytrzymaj **Q/↵**, aby wyjść.

Aby powrócić do poprzedniego elementu ustawień, naciśnij **Q/↵**.

Domyślne: [XX]

[USB]

[IPHONE SETUP]

[BT]: Źródło iPod BT jest dostępne, jeśli urządzenie iPod/iPhone jest podłączone przez Bluetooth.

- Po podłączeniu urządzenia iPod/iPhone przez gniazdo USB, źródło iPod USB jest niedostępne.

Jednakże, po odłączeniu Bluetooth, źródło iPod USB będzie znów dostępne. ;

[USB]: Źródło iPod USB jest dostępne, jeśli urządzenie iPod/iPhone jest podłączone przez gniazdo USB, niezależnie od tego, czy połączenie Bluetooth jest dostępne, czy nie.

- Aplikacji mobilnej Alexa nie można używać, gdy wybrane jest źródło iPod USB.

Wybierz plik do odtwarzania

Z folderu lub listy

- Naciśnij **Q/↵**.
- Obróć pokrętkę głośności, aby wybrać folder/listę, a następnie naciśnij pokrętkę.
- Obróć pokrętkę głośności, aby wybrać plik, a następnie naciśnij pokrętkę. Rozpocznie się odtwarzanie wybranego pliku.

Szybkie wyszukiwanie (dotyczy wyłącznie źródła CD i USB)

Jeśli zapisanych jest wiele plików, możesz je szybko przeszukiwać.

- Naciśnij **Q/↵**.
- Obróć pokrętkę głośności, aby wybrać folder/listę, a następnie naciśnij pokrętkę.
- Obróć szybko pokrętkę głośności, aby przejrzeć listę.
- Obróć pokrętkę głośności, aby wybrać plik, a następnie naciśnij pokrętkę. Rozpocznie się odtwarzanie wybranego pliku.

Przeskok wyszukiwania (dotyczy wyłącznie źródła iPod USB i iPod BT)

Jeśli masz wiele plików na wybranej liście możesz wykonać następujące czynności w celu wyszukiwania pliku z pominięciem listy z szybkością wybraną w [SKIP SEARCH].

- 1 Naciśnij **Q/↵**.
- 2 Obracaj pokrętkę głośności, aby wybrać listę, a następnie naciśnij je.
- 3 Naciśnij przycisk **◀◀/▶▶**, aby wyszukać z wstępnie ustawionym przeskokiem.
 - Naciśnięcie i przytrzymanie przycisku **◀◀/▶▶** uruchamia wyszukiwanie w 10% proporcji, bez względu na ustawienia [SKIP SEARCH].
- 4 Obróć pokrętkę głośności, aby wybrać plik, a następnie naciśnij pokrętkę. Rozpocznie się odtwarzanie wybranego pliku.

Ustawienia [SKIP SEARCH]

- 1 Naciśnij pokrętkę głośności, aby przejść do trybu [FUNCTION].
- 2 Obróć pokrętkę głośności, aby wybrać [USB], następnie naciśnij je.
- 3 Obróć pokrętkę głośności, aby wybrać [SKIP SEARCH], następnie naciśnij je.
- 4 Obracaj pokrętkę głośności, aby wybrać wielkość przeskoku podczas wyszukiwania, a następnie naciśnij je.
[0.5%] (domyślne)/[1%]/[5%]/[10%]
Wielkość przeskoku podczas wyszukiwania jest wyświetlana jako procent wszystkich plików.
- 5 Naciśnij i przytrzymaj **Q/↵**, aby wyjść.

Wyszukiwanie alfabetyczne (dotyczy wyłącznie źródła iPod USB i iPod BT)

Możesz szukać pliku według pierwszego znaku.

- 1 Naciśnij **Q/↵**.
- 2 Obracaj pokrętkę głośności, aby wybrać listę, a następnie naciśnij je.
- 3 Obróć pokrętkę głośności szybko, aby przejść do wyszukiwania znaków.
- 4 Obracaj pokrętkę głośności, aby wybrać znak.
 - Wybierz "*" aby wyszukać znak inny niż od A do Z lub od 0 do 9.
- 5 Naciśnij **◀◀/▶▶**, aby przenieść pozycję wpisywania.
 - Możesz wprowadzić do 3 znaków.
- 6 Naciśnij pokrętkę głośności, aby rozpocząć wyszukiwanie.
- 7 Obróć pokrętkę głośności, aby wybrać plik, a następnie naciśnij pokrętkę. Rozpocznie się odtwarzanie wybranego pliku.

- Aby powrócić do folderu głównego/pierwszego pliku/menu głównego, naciśnij przycisk 5. (Funkcja ta nie dotyczy źródła BT AUDIO.)
- Aby powrócić do poprzedniego elementu ustawień, naciśnij **Q/↵**.
- Aby anulować, naciśnij i przytrzymaj **Q/↵**.

AUX

Za pośrednictwem dodatkowego gniazda wejściowego można słuchać muzyki z przenośnego odtwarzacza audio.

Przygotowanie:

Wybierz [ON] dla [BUILT-IN AUX] w [SOURCE SELECT]. (Strona 5)

Rozpocznij odtwarzanie

1 Podłączenie przenośnego odtwarzacza audio (dostępnego komercyjnie).

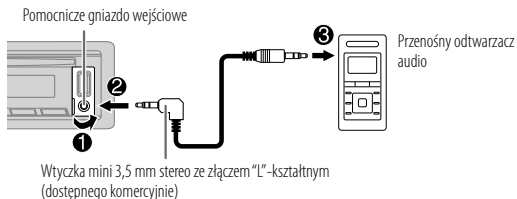

2 Kolejno naciśnij **SRC**, aby wybrać AUX.

3 Włącz przenośny odtwarzacz audio i rozpocznij odtwarzanie.

Ustaw nazwę urządzenia zewnętrznego

Podczas słuchania muzyki z przenośnego odtwarzacza audio podłączonego do urządzenia...

- 1 Naciśnij pokrętkę głośności, aby przejść do trybu [FUNCTION].
- 2 Obróć pokrętkę głośności, aby wybrać [SYSTEM], następnie naciśnij je.
- 3 Obróć pokrętkę głośności, aby wybrać [AUX NAME SET], następnie naciśnij je.
- 4 Obróć pokrętkę głośności, aby wybrać pozycję, następnie naciśnij je. [AUX] (domyślne)/[DVD]/[PORTABLE]/[GAME]/[VIDEO]/[TV]
- 5 Naciśnij i przytrzymaj **Q/Δ**, aby wyjść.

Aby powrócić do poprzedniego elementu ustawień, naciśnij **Q/Δ**.

Aplikacja KENWOOD Remote

Za pomocą aplikacji KENWOOD Remote możesz sterować odbiornikiem samochodowym KENWOOD z urządzenia iPhone/iPod touch (przez Bluetooth lub przez gniazdo wejściowe USB) lub urządzenia z systemem Android (przez Bluetooth).

• Więcej informacji można znaleźć na stronie <<https://www.kenwood.com/cs/ce/>>.

Przygotowanie:

Zainstaluj najnowszą wersję aplikacji KENWOOD Remote na Twoim urządzeniu przed podłączeniem.

Zacznij korzystać z aplikacji KENWOOD Remote

1 Uruchomić aplikację KENWOOD Remote na swoim urządzeniu.

2 Podłącz urządzenie.

• W przypadku urządzenia z systemem Android:

Sparuj urządzenie z systemem Android z tym urządzeniem przez Bluetooth. (Strona 16)

• W przypadku iPhone'a/iPoda touch:

Podłącz iPhone'a/iPoda touch przez terminal wejściowy USB. (Strona 11) (lub)

Sparuj iPhone'a/iPoda touch z tym urządzeniem przez Bluetooth. (Strona 16)

(Upewnij się, że gniazdo USB nie jest połączone z żadnym urządzeniem.)

3 Wybierz z menu [FUNCTION] urządzenie, które ma być używane.

Patrz poniżej "Ustawienia użytkownika zdalnej aplikacji KENWOOD Remote". Domyślnie wybrany jest język [ANDROID]. Aby użyć iPhone'a/iPoda touch, wybierz [YES] dla opcji [IOS].

Ustawienia użytkownika zdalnej aplikacji KENWOOD Remote

1 Naciśnij pokrętkę głośności, aby przejść do trybu [FUNCTION].

2 Obróć pokrętkę głośności, aby wybrać pozycję (strona 15), następnie naciśnij je.

3 Powtarzaj krok 2 do momentu wybrania/aktywacji odpowiedniej pozycji.

4 Naciśnij i przytrzymaj **Q/Δ**, aby wyjść.

Aby powrócić do poprzedniego elementu ustawień, naciśnij **Q/Δ**.

Domyślne: [XX]

[REMOTE APP]	
[SELECT]	Wybierz urządzenie ([IOS] lub [ANDROID]), aby korzystać z aplikacji.
[IOS]	<p>[YES]: Wybiera iPhone/iPod touch, aby korzystać z aplikacji przez Bluetooth lub podłączonej przez gniazdo wejściowe USB ; [NO]: Anulowanie.</p> <p>Jeśli wybrano [IOS], aby uaktywnić aplikację należy wybrać źródło iPod BT (lub iPod USB, jeśli urządzenie iPhone/iPod touch podłączone do gniazda wejściowego USB).</p> <ul style="list-style-type: none"> • Patrz "Ustaw źródło odtwarzania dla urządzenia iPod/iPhone" na stronie 12, aby uzyskać więcej informacji. • Łączność z aplikacją zostanie przerwana lub odłączona, jeżeli: <ul style="list-style-type: none"> – Zostanie zmienione ze źródła iPod BT na dowolne źródło odtwarzania podłączone przez gniazdo wejściowe USB. – Zostanie zmienione ze źródła iPod USB na źródło iPod BT.
[ANDROID]	[YES]: Wybiera urządzenie z systemem Android, aby korzystać z aplikacji przez Bluetooth. ; [NO]: Anulowanie.
[ANDROID LIST]	<p>Wybiera urządzenie z systemem Android, aby użyć z listy.</p> <ul style="list-style-type: none"> • Wyswietlane, tylko wtedy, gdy [ANDROID] z [SELECT] jest ustawiony na [YES].
[STATUS]	<p>Pokazuje stan wybranego urządzenia.</p> <p>[IOS CONNECTED]: Jesteś w stanie korzystać z aplikacji za pomocą iPhone'a/iPoda touch połączonych przez Bluetooth lub gniazdo wejściowe USB.</p> <p>[IOS NOT CONNECTED]: Żadne urządzenie iOS nie jest podłączone, aby korzystać z aplikacji.</p> <p>[ANDROID CONNECTED]: Jesteś w stanie korzystać z aplikacji za pomocą urządzenia Android połączonych przez Bluetooth.</p> <p>[ANDROID NOT CONNECTED]: Żadne urządzenie Android nie jest podłączone, aby korzystać z aplikacji.</p>

Bluetooth®

- W zależności od wersji Bluetooth, systemu operacyjnego i wersji oprogramowania sprzętowego telefonu funkcje Bluetooth mogą nie współpracować z tym urządzeniem.
- Pamiętaj o włączeniu funkcji Bluetooth na urządzeniu, aby móc wykonywać poniższe operacje.
- Warunki odbioru sygnału różnią się w zależności od otoczenia.

Bluetooth — Połączenie

Obsługiwane profile Bluetooth

- Profil bezprzewodowego zestawu słuchawkowego HFP (Hands-Free Profile)
- Profil transmisji dźwięku o wysokiej jakości A2DP (Advanced Audio Distribution Profile)
- Profil zdalnego sterowania urządzeniami audio/video AVRCP (Audio/Video Remote Control Profile)
- Profil wirtualnego portu szeregowego SPP (Serial Port Profile)
- Profil dostępu do książki telefonicznej PBAP (Phonebook Access Profile)

Obsługiwane kodery-dekodery Bluetooth

- Koder-dekoder podpasem (SBC)
- Zaawansowane kodowanie audio (AAC)

Podłącz mikrofon

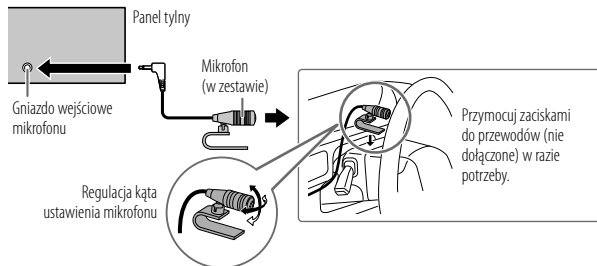

Za pierwszym razem sparuj i połącz urządzenie Bluetooth

- 1 Naciśnij **SRC**, aby włączyć zasilanie.
- 2 Wyszukać i wybrać nazwę radioodtwórcza ("KDC-BT960DAB"/"KDC-BT760DAB"/"KDC-BT560DAB") na urządzeniu Bluetooth.
"PAIRING" → "PASS XXXXX" → "Nazwa urządzenia" → "PRESS" → "VOLUME KNOB" pojawia się na wyświetlaczu.
 - W przypadku niektórych urządzeń Bluetooth konieczne może być wpisanie kodu PIN zaraz po zakończeniu wyszukiwania.
- 3 Naciśnij pokrętkę głośności, aby rozpocząć parowanie.
Po zakończeniu parowania wyświetli się komunikat "PAIRING OK".

Po zakończeniu parowania połączenie Bluetooth jest nawiązywane automatycznie.

- Na wyświetlaczu świeci kontrolka "BT 1" i/lub "BT 2".
Wskaźnik "Y" świeci, wskazując poziom naładowania baterii i siłę sygnału połączonego urządzenia.
- To urządzenie obsługuje standard Secure Simple Pairing (SSP).
- Zarejestrowanych (sparowanych) może zostać maksymalnie pięć urządzeń.
- Po zakończeniu parowania urządzenie Bluetooth pozostanie zarejestrowane w systemie nawet po jego zresetowaniu. Aby usunąć sparowane urządzenie, patrz [DEVICE DELETE] na stronie 19.
- Jednocześnie podłączone mogą być maksymalnie dwa telefony Bluetooth i jedno urządzenie audio Bluetooth. Podłączanie i odłączanie zarejestrowanego urządzenia, patrz [PHONE SELECT] lub [AUDIO SELECT] w [BT MODE]. (Strona 19)
Jednak, podczas gdy źródłem jest BT AUDIO, można podłączyć do pięciu urządzeń audio Bluetooth i przełączać tymi pięcioma urządzeniami. (Strona 20, 21)
- Niektóre urządzenia Bluetooth mogą nie podłączać się automatycznie do urządzenia po sparowaniu. Podłącz takie urządzenie ręcznie.
- Skorzystaj z instrukcji urządzenia Bluetooth, aby uzyskać więcej informacji.

Auto Pairing (parowanie automatyczne)

Podczas podłączania iPhone'a/iPoda touch do terminala wejściowego USB żądanie parowania (przez Bluetooth) jest uruchamiane automatycznie, gdy [AUTO PAIRING] jest ustawione na [ON]. (Strona 19)

Po sprawdzeniu kodu naciśnij pokrętkę głośności, aby sparować urządzenia.

Bluetooth — Telefon komórkowy

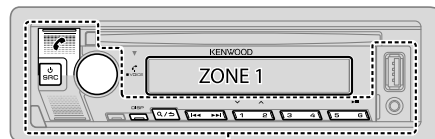

ZONE 2

Odbieranie połączenia

Gdy nadchodzi połączenie przychodzące:









- Zaświeci się [ZONE 2] na zielono i zacznie migać.
- Urządzenie automatycznie odbiera połączenie, jeśli [AUTO ANSWER] ustawiono na żądany czas. (Strona 17)

W trakcie połączenia:

- [ZONE 1] zaświeci się zgodnie z ustawieniami dokonanymi dla [DISPLAY] (strona 29), zaś [ZONE 2] będzie mieć kolor zielony.
- Po wyłączeniu urządzenia lub odłączeniu panelu, połączenie Bluetooth zostanie rozłączone.

Bluetooth®

Poniższe operacje mogą się różnić lub nie być dostępne w zależności od połączonego telefonu komórkowego.

Aby	Na panelu czołowym
Pierwsze połączenie przychodzące...	
Odbieranie połączenia	Naciśnij  , pokrętkę głośności lub jeden z przycisków numerycznych (1 do 6).
Odrzucenie połączenia	Naciśnij 
Zakończenie połączenia	Naciśnij 
Rozmawiając podczas pierwszego połączenia przychodzącego...	
Odpowiedz na drugie połączenie przychodzące i podtrzymaj bieżącą rozmowę	Naciśnij 
Odrzuć kolejne połączenie przychodzące	Naciśnij 
Mając dwa czynne połączenia...	
Zakończ połączenie bieżące i aktywuj połączenie podtrzymywane	Naciśnij 
Przełącz połączenie bieżące na połączenie podtrzymywane	Naciśnij 
Ustawienie głośności*1 [00] do [35] (Domyślne: [15])	Obracaj pokrętkę głośności podczas połączenia.
Przełączanie pomiędzy trybem głośnomówiącym a prywatnym rozmowy*2	Naciśnij 6   podczas połączenia.

*1 Ta regulacja nie wpływa na głośność innych źródeł.

*2 Działanie może być inne w zależności od połączonego urządzenia Bluetooth.

Poprawianie jakości głosu

Podczas rozmowy telefonicznej...

- 1 Naciśnij pokrętkę głośności, aby przejść do trybu [FUNCTION].
- 2 Dokonaj wyboru, obracając pokrętkę głośności (patrz tabela poniżej), następnie naciśnij je.
- 3 Powtarzaj krok 2 do momentu wybrania lub aktywacji odpowiedniej pozycji.
- 4 Naciśnij i przytrzymaj , aby wyjść.



Aby powrócić do poprzedniego elementu ustawień, naciśnij .

Domyślne: [XX]

[MIC GAIN]	[-10] do [+10] ([-4]): Czulość mikrofonu wzrasta, im wyższa jest liczba.
[NR LEVEL]	[LEVEL -5] do [LEVEL +5] ([LEVEL 0]): Dostosuj poziom usuwania hałasu, aż hałas przestanie być słyszalny podczas rozmowy telefonicznej.
[ECHO CANCEL]	[LEVEL -5] do [LEVEL +5] ([LEVEL 0]): Reguluj czas opóźnienia usuwania echa, aż efekt echa przestanie być słyszalny podczas rozmowy telefonicznej.

- Jakość połączenia zależy od telefonu komórkowego.

Należy dokonać ustawienia odbierania połączenia

- 1 Naciśnij , aby włączyć tryb Bluetooth.
- 2 Obróć pokrętkę głośności, aby wybrać [SETTINGS], następnie naciśnij je.
- 3 Obróć pokrętkę głośności, aby wybrać [AUTO ANSWER], następnie naciśnij je.
- 4 Proszę przekręcić pokrętkę głośności by wybrać czas (w sekundach) dla urządzenia w celu automatycznej odpowiedzi, a następnie nacisnąć pokrętkę.
[01] do [30] lub wybrać opcję [OFF] w celu anulacji. (Domyślne: [OFF])
- 5 Naciśnij i przytrzymaj , aby wyjść.

Aby powrócić do poprzedniego elementu ustawień, naciśnij .

Nawiązywanie połączenia

Połączenie można nawiązać za pomocą historii połączeń, książki telefonicznej lub wybierając numer. Możliwe jest również wybieranie głosowe, jeśli telefon jest wyposażony w taką funkcję.

1 Naciśnij , aby włączyć tryb Bluetooth.

Pojawia się "(Nazwa pierwszego urządzenia)".

- Jeśli dwa telefony Bluetooth są połączone, ponownie naciśnij , aby przełączyć się do innego telefonu.

Pojawia się "(Nazwa drugiego urządzenia)".

2 Dokonaj wyboru, obracając pokrętkę głośności (patrz tabela poniżej), następnie naciśnij je.

3 Powtarzaj krok 2 do momentu wybrania lub aktywacji odpowiedniej pozycji bądź postępuj zgodnie z instrukcjami opisanymi w wybranej pozycji.

4 Naciśnij i przytrzymaj , aby wyjść.

Aby powrócić do poprzedniego elementu ustawień, naciśnij .





[CALL HISTORY]

(Działa tylko gdy podłączony telefon obsługuje PBAP)



- 1 Naciskaj pokrętkę głośności, aby wybrać nazwę lub numer telefonu.
 - "1" oznacza odebrane połączenia, "0" oznacza połączenia wychodzące, "M" oznacza połączenia nieodebrane.
 - Naciśnij DISP, aby zmienić wyświetlaną kategorię (NUMBER lub NAME).
 - Komunikat "NO DATA" pojawia się, jeśli w historii połączeń nie ma żadnych danych, w tym numeru połączenia.
- 2 Naciśnij pokrętkę głośności, aby nawiązać połączenie.

[PHONE BOOK]

(Działa tylko gdy podłączony telefon obsługuje PBAP)

- 1 Szybko obróć pokrętkę głośności, aby włączyć tryb wyszukiwania alfabetycznego (jeśli w książce telefonicznej jest wiele kontaktów).
Pojawi się pierwsze menu (ABCDEFGHJK).
 - Aby przejść do innego menu (LMNOPQRSTUVWXYZ), naciśnij 2  / 1 .
 - Aby wybrać żądaną pierwszą literę, obróć pokrętkę głośności lub naciśnij  , a następnie naciśnij pokrętkę.
Wybierz "1", aby wyszukiwać według numerów, i wybierz "✖", aby wyszukiwać według symboli.
- 2 Obróć pokrętkę głośności, aby wybrać nazwę, a następnie naciśnij je.
- 3 Obracaj pokrętkę głośności, aby wybrać numer telefonu, a następnie naciśnij je, aby nawiązać połączenie.
 - Aby korzystać z książki telefonicznej za pomocą tego urządzenia, należy zezwolić na dostęp lub transfer ze smartfona. W zależności od podłączonego telefonu, procedura może się różnić.
 - Kontakty są dzielone na następujące kategorie: HM (dom), OF (biuro), MO (komórkowe), OT (inne), GE (ogólne)
 - Urządzenie obsługuje tylko znaki jednobajtowe. (Litery ze znakami diakrytycznymi, takie jak "U", są wyświetlane jako "U").

[NUMBER DIAL]

- 1 Obracaj pokrętkę głośności, aby wybrać cyfrę (0 do 9) lub znak (*, #, +).
- 2 Naciśnij  , aby przenieść pozycję wpisywania.
Powtarzaj czynności opisane w punktach 1 i 2, aż do wprowadzenia pełnego numeru telefonu.
- 3 Naciśnij pokrętkę głośności, aby nawiązać połączenie.

[VOICE]

Wymów nazwę kontaktu, pod numer którego chcesz zadzwonić lub komendę głosową, aby sterować funkcjami telefonu. (Zobacz również "Nawiązywanie połączenia za pomocą funkcji rozpoznawania głosu" na stronie 19.)

[LOW]/[MID]/[FULL]: Pokazuje siłę baterii.*

[NO SIGNAL]/[LOW]/[MID]/[MAX]: Pokazuje siłę bieżącego odbieranego sygnału.*

* Działanie funkcji zależy od rodzaju używanego telefonu.

Bluetooth®

Nawiązywanie połączenia za pomocą funkcji rozpoznawania głosu

- 1 Naciśnij i przytrzymaj , aby włączyć rozpoznawanie głosu podłączonego telefonu.
 - 2 Wymów nazwę kontaktu, pod numer którego chcesz zadzwonić lub komendę głosową, aby sterować funkcjami telefonu.
- Obsługiwane funkcje rozpoznawania mowy różnią się dla różnych telefonów. Aby uzyskać więcej informacji, skorzystaj z instrukcji podłączonego telefonu.

Zapisz kontakt w pamięci

Można zapisać do 6 kontaktów, przypisując je do przycisków numerycznych (1 do 6).



- 1 Naciśnij , aby włączyć tryb Bluetooth.
- 2 Obracaj pokrętkę głośności, aby wybrać [CALL HISTORY], [PHONE BOOK] lub [NUMBER DIAL], a następnie naciśnij je.
- 3 Obracaj pokrętkę głośności, aby wybrać kontakt lub wpisać numer telefonu.
Po wybraniu kontaktu naciśnij pokrętkę głośności, aby wyświetlić numer telefonu.
- 4 Naciśnij i przytrzymaj jeden z przycisków numerycznych (1 do 6).
Kiedy kontakt zostanie zapisany, pojawi się informacja "STORED".

Aby usunąć kontakt z pamięci, wybierz [NUMBER DIAL] w kroku 2, zapisz sam numer w kroku 3 i przejdź do kroku 4.

Wykonaj połączenie z zarejestrowanym numerem



- 1 Naciśnij , aby włączyć tryb Bluetooth.
- 2 Naciśnij jeden z przycisków numerycznych (1 do 6).
- 3 Naciśnij pokrętkę głośności, aby nawiązać połączenie.
Jeśli nie zapisano żadnych kontaktów, pojawi się informacja "NO MEMORY".

Ustawienia trybu Bluetooth

- 1 Naciśnij pokrętkę głośności, aby przejść do trybu [FUNCTION].
- 2 Dokonaj wyboru, obracając pokrętkę głośności (patrz tabela poniżej), następnie naciśnij je.
- 3 Powtarzaj krok 2 do momentu wybrania lub aktywacji odpowiedniej pozycji bądź postępuj zgodnie z instrukcjami opisanymi w wybranej pozycji.
- 4 Naciśnij i przytrzymaj  / , aby wyjść.

Aby powrócić do poprzedniego elementu ustawień, naciśnij  / .

Domyślne: [XX]

[BT MODE]	
[PHONE SELECT]	Pozwala wybrać telefon lub urządzenie audio do podłączenia lub odłączenia. Symbol "*" pojawi się przed nazwą urządzenia po nawiązaniu połączenia. ">" pojawia się z przodu urządzenia audio bieżącego odtwarzania.
[AUDIO SELECT]	<ul style="list-style-type: none">• Można jednocześnie podłączyć maksymalnie dwa telefony Bluetooth i jedno urządzenie audio Bluetooth.
[DEVICE DELETE]	<ol style="list-style-type: none">1 Obracaj pokrętkę głośności, aby wybrać urządzenie do usunięcia, a następnie naciśnij je.2 Obracaj pokrętkę głośności, aby wybrać [YES] lub [NO], a następnie naciśnij je.
[PIN CODE EDIT] (0000)	Zmienia kod PIN (do 6 cyfr). <ol style="list-style-type: none">1 Obracaj pokrętkę głośności, aby wybrać numer.2 Naciśnij  / , aby przenieść pozycję wpisywania. Powtarzaj czynności opisane w punktach 1 i 2, aż do wprowadzenia pełnego kodu PIN.3 Naciśnij pokrętkę głośności, aby potwierdzić.
[RECONNECT]	[ON]: Urządzenie automatycznie ponownie nawiązuje połączenie, kiedy ostatnio połączone urządzenie Bluetooth znajdzie się w zasięgu. ; [OFF]: Anulowanie.
[AUTO PAIRING]	[ON]: Urządzenie przeprowadza automatyczne parowanie obsługiwanego urządzenia Bluetooth (iPhone/iPod touch), kiedy jest ono połączone przez złącze USB. W zależności od systemu operacyjnego podłączonego urządzenia ta funkcja może nie działać. ; [OFF]: Anulowanie.

Bluetooth®

[INITIALIZE]

[YES]: Uruchomienie wszystkich ustawień Bluetooth (wraz z zapisanym parowaniem, książką telefoniczną itp.) ; [NO]: Anulowanie.

Tryb testowy Bluetooth

Można sprawdzać możliwość połączenia urządzenia Bluetooth i systemu przy pomocy obsługiwanego profilu.

- Upewnij się, że nie sparowano żadnego urządzenia Bluetooth.

1 Naciśnij i przytrzymaj

"PLEASE PAIR YOUR PHONE PIN 0000" pojawia się na wyświetlaczu.

2 Wyszukać i wybrać nazwę radioodtwarzacza ("KDC-BT960DAB"/"KDC-BT760DAB"/"KDC-BT560DAB") na urządzeniu Bluetooth.

3 Obsługuj urządzenie Bluetooth, aby potwierdzić parowanie.

Na wyświetlaczu miga komunikat "TESTING".

Rezultat testu (OK lub NG) pojawi się po jego zakończeniu.

PAIRING: stan parowania

HF CNT: zgodność z profilem bezprzewodowego zestawu słuchawkowego HFP (Hands-Free Profile)

AUD CNT: zgodność z profilem transmisji dźwięku o wysokiej jakości A2DP (Advanced Audio Distribution Profile)

PB DL: zgodność z profilem dostępu do książki telefonicznej PBAP (Phonebook Access Profile)

Aby anulować tryb testu, naciśnij i przytrzymaj przycisk , wyłączając urządzenie.

Bluetooth — Audio

- Obsługa i wskazania wyświetlacza różnią się w zależności od ich dostępności w podłączonym urządzeniu.
- W zależności od podłączonego urządzenia, niektóre funkcje mogą nie działać w połączeniu z używanym urządzeniem.

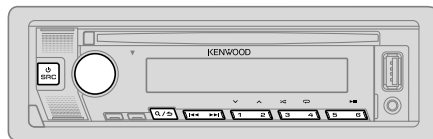









Podczas gdy źródłem jest BT AUDIO, można podłączyć do pięciu urządzeń audio Bluetooth i przełączać tymi pięcioma urządzeniami.

Słuchanie odtwarzacza audio przez Bluetooth

1 Kolejno naciskaj , aby wybrać BT AUDIO.

2 Zarządzaj odtwarzaczem dźwięku za pomocą Bluetooth by rozpocząć odtwarzanie.

Aby	Na panelu czołowym
Odtwarzanie/zatrzymanie	Naciśnij 6 
Wybierz grupę lub folder	Naciśnij 2  / 1 
Pomijanie do tyłu/do przodu	Naciśnij  / 
Przewinięcie do tyłu/do przodu	Naciśnij i przytrzymaj  / 
Powtarzanie odtwarzania	Kolejno naciskaj 4  [ALL REPEAT], [FILE REPEAT], [GROUP REPEAT], [REPEAT OFF]

Bluetooth®

Aby	Na panelu czołowym
Odtwarzanie losowe	Naciśnij i przytrzymaj 3 >❏ aby wybrać [ALL RANDOM] lub [GROUP RANDOM]. • Naciśnij przycisk 3 >❏, aby wybrać [RANDOM OFF].
Wybór pliku z folderu/listy	Patrz "Wybierz plik do odtwarzania" na stronie 12
Przełączanie między podłączonymi urządzeniami audio Bluetooth	Naciśnij 5. (Naciśnięcie przycisku "Play" na podłączonym urządzeniu powoduje również przełączanie się wyjścia dźwięku z urządzenia.)

Słuchanie iPoda/iPhone'a przez Bluetooth

Na tym urządzeniu można słuchać piosenek na iPodzie/iPhone'ie przez Bluetooth.

Kolejno naciskaj , aby wybrać iPod BT.

- Można obsługiwać iPod/iPhone w taki sam sposób jak iPod/iPhone przez gniazdo wejściowe USB. (Strona 11)
- Patrz "Ustaw źródło odtwarzania dla urządzenia iPod/iPhone" na stronie 12, aby uzyskać więcej informacji.

AMAZON ALEXA

Alexa to usługa głosowa w chmurze opracowana przez Amazon. Poprzez Alexę możesz odtwarzać muzykę, sprawdzać raporty pogodowe, informacje o ruchu drogowym, sterować urządzeniami inteligentnego domu, robić zakupy na Amazon, przeszukiwać internet, ustawiać przypomnienia i wiele więcej.

Przygotowanie:



- Utwórz konto w <www.amazon.com>.
- Zainstaluj najnowszą wersję aplikacji mobilnej Alexa na swoim urządzeniu (iPhone/iPod touch lub urządzenie Android), a następnie zaloguj się do aplikacji.
- Pamiętaj, aby włączyć połączenie internetowe w smartfonie.

Konfiguracja przy pierwszym użyciu

W przypadku urządzenia z systemem Android

- 1** Sparuj swoje urządzenie z tym urządzeniem przez Bluetooth. (Strona 16)
- 2** Uruchom aplikację mobilną Alexa na swoim urządzeniu.
- 3** Sparuj to urządzenie z aplikacją mobilną Alexa.
Wykonaj opcję A lub opcję B. (Strona 22)

W przypadku iPhone'a/iPod touch

- 1** Sparuj swoje urządzenie z tym urządzeniem przez Bluetooth. (Strona 16)
- 2** Uruchom aplikację mobilną Alexa na swoim urządzeniu.
- 3** Naciśnij  na urządzeniu, aby wejść do źródła ALEXA.
 - Możesz również kilkakrotnie nacisnąć , aby wybrać źródło iPod BT.
 - Patrz "Ustaw źródło odtwarzania dla urządzenia iPod/iPhone" na stronie 12, aby uzyskać więcej informacji.
- 4** Sparuj to urządzenie z aplikacją mobilną Alexa.
Wykonaj opcję A lub opcję B. (Strona 22)

AMAZON ALEXA

Opcja A: Łącze bezpośrednie

Przejdź na następujący adres URL lub zeskanować kod QR smartfonem:

<https://www.kenwood.com/car/alexa>

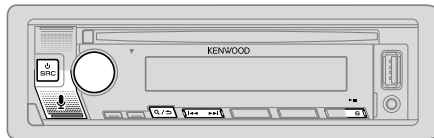

Opcja B: Parowanie ręczne

- 1 Uruchom aplikację mobilną Alexa i przejdź do zakładki "Devices (Urządzenia)".
- 2 Dotknij ikony "+" w prawym górnym rogu ekranu.
- 3 Dotknij "Add Device (Dodaj urządzenie)".
- 4 Na liście typów urządzeń wybierz "Automotive Accessory (Aksesoria samochodowe)" lub "Headphones (Słuchawki)".
- 5 Wybierz nazwę odbiornika ("KDC-BT960DAB"/"KDC-BT760DAB"/"KDC-BT560DAB") i postępuj zgodnie z instrukcjami.

Po zakończeniu procesu konfiguracji aplikacja mobilna Alexa nawiąże połączenie z tym urządzeniem.

- Połączenie Alexa może zostać rozłączone, jeśli:
 - Profil A2DP jest odłączony
 - Bluetooth jest odłączony
 - Odbiornik jest wyłączony
 - Zatrzymaj aplikację mobilną Alexa działającą na pierwszym planie/w tle swojego urządzenia
 - Inne warunki, w zależności od podłączonego urządzeniaAby ponownie ustanowić połączenie Alexa, należy znowu połączyć profil A2DP.
- Nie można ponownie ustanowić połączenia Alexa, jeśli:
 - Zainstaluj ponownie aplikację mobilną Alexa
 - Usuń sparowane urządzenie i ponownie wykonaj parowanie (w przypadku urządzenia z systemem Android)Aby ponownie ustanowić połączenie Alexa, należy znowu przeprowadzić proces konfiguracji.
- Możesz sprawdzić połączenie Alexa w aplikacji mobilnej Alexa. Jeśli nazwa tego urządzenia wyświetlana jest na ekranie "ALL DEVICES", nie trzeba ponownie przeprowadzać procesu konfiguracji.

Podstawowe operacje

Aby uzyskać więcej informacji na temat języków, które obsługuje Alexa, patrz strona 37. Niektóre z wymienionych języków będą dostępne po aktualizacji oprogramowania sprzętowego tego urządzenia, gdy będzie dostępna nowa wersja oprogramowania sprzętowego. Aby uzyskać więcej informacji na temat aktualizacji oprogramowania sprzętowego, patrz strona 6.

Po ustanowieniu połączenia Alexa...

- 1 **Wypowiedz słowo "Alexa" do podłączonego mikrofonu (strona 15), aby aktywować Alexę.**
(lub)

Naciśnij ↓ na urządzeniu, aby komunikować się z Alexa.

Na wyświetlaczu pojawi się: "ALEXA" → "LISTENING..."

Alexy nie można aktywować głosem, jeśli:

- Aplikacja mobilna Alexa nie jest włączona.
- Mikrofon jest wyłączony, kontrolka "M" świeci.
Zobacz "Włącz/wyłącz mikrofon" na stronie 23.
- Bieżące źródło odtwarzania to iPod USB.
- Podczas korzystania z funkcji Bluetooth telefonu.





- 2 **Komunikuj się z Alexą przez podłączony mikrofon. (Strona 15)**

Gdy Alexa przetwarza dane głosowe, wyświetlany jest komunikat "THINKING..."

Gdy Alexa reaguje na dane głosowe, wyświetlany jest komunikat "SPEAKING..."

Jeśli Alexa jest w stanie bezczynności, wyświetlana jest nazwa "ALEXA" lub informacja, takie jak czas odtwarzania, tytuł utworu itp.

AMAZON ALEXA

- Aby powrócić do wcześniejszego źródła przed ALEXA, naciśnij  SRC.
- Aby aktywować Alexę, naciśnij  lub powiedz "Alexa".
- Aby anulować bieżący stan słuchania, naciśnij .
- Aby anulować bieżące stany myślenia/mówienia i przejść do stanu słuchania, naciśnij  lub powiedz "Alexa".
- Jednocześnie ustanowione może być tylko jedno połączenie Alexa.
- Jeśli urządzenie zostanie odłączone od aplikacji mobilnej Alexa lub połączenie Bluetooth zostanie przerwane, pojawi się komunikat "DOWNLOAD" → "ALEXA APP" → "AND PAIR" → "BLUETOOTH" → "TO USE ALEXA".
- Alexa będzie gotowa do słuchania słowa aktywacyjnego po ponownym połączeniu.

Włącz/wyłącz mikrofon





Naciśnij i przytrzymaj , aby wyłączyć lub włączyć mikrofon.

- Kontrolka  świeci, gdy mikrofon jest wyłączony.
- Nie można wykonać tej czynności podczas korzystania z funkcji Bluetooth telefonu.

Rozpocznij odtwarzanie

W stanie bezczynności Alexy...

- 1** Wypowiedz słowo "Alexa" do podłączonego mikrofonu (strona 15), aby aktywować Alexę.
(lub)
Naciśnij  na urządzeniu, aby komunikować się z Alexa.
Na wyświetlaczu pojawi się: "LISTENING...".
- 2** Komunikuj się z Alexą przez podłączony mikrofon.
- 3** Podczas odtwarzania muzyki ze źródła ALEXA, można wykonywać następujące czynności:

Aby	Na panelu czołowym
Odtwarzanie/zatrzymanie	Naciśnij  6  .
Pomijanie do tyłu/do przodu	Naciśnij  /  .

Podczas odtwarzania muzyki naciśnij  lub powiedz "Alexa", aby wstrzymać odtwarzanie i aktywować Alexę. Możesz teraz zacząć komunikować się z Alexą.

Ustawienia dźwięku



- 1 Naciśnij pokrętkę głośności, aby przejść do trybu [FUNCTION].
- 2 Dokonaj wyboru, obracając pokrętkę głośności (patrz tabela poniżej), następnie naciśnij je.
- 3 Powtarzaj krok 2 do momentu wybrania lub aktywacji odpowiedniej pozycji.
- 4 Naciśnij i przytrzymaj **Q/S**, aby wyjść.

Aby powrócić do poprzedniego elementu ustawień, naciśnij **Q/S**.

Domyślne: **[XX]**

[AUDIO CONTROL]	
[SUB-W LEVEL]	[LEVEL -50] do [LEVEL +10] ([LEVEL 0]): Regulacja poziomu wyjściowego subwoofera.
[EASY EQ]	Regulacja własnych ustawień dźwięku. <ul style="list-style-type: none"> • Ustawienia są zapisywane w [USER] w [PRESET EQ]. • Wprowadzone zmiany ustawień mogą wpływać na bieżące ustawienia [MANUAL EQ]. [SW]: [LEVEL -50] do [LEVEL +10] (Domyślne: [LEVEL 0]) [BASS]: [LEVEL -9] do [LEVEL +9] [LEVEL 0] [MID]: [LEVEL -9] do [LEVEL +9] [LEVEL 0] [TRE]: [LEVEL -9] do [LEVEL +9] [LEVEL 0]

[MANUAL EQ]	Dostosowanie twojego własnego ustawienia dźwięku dla każdego źródła. <ul style="list-style-type: none"> • Ustawienia są zapisywane w [USER] w [PRESET EQ]. • Wprowadzone zmiany ustawień mogą wpływać na bieżące ustawienia [EASY EQ]. 	
[6.2.5HZ]	[LEVEL]	[LEVEL -9] do [LEVEL +9] ([LEVEL 0]): Wyreguluj poziom, który ma zostać zapamiętany dla każdego ze źródeł. (Przed ustawianiem wybierz odpowiednie źródło dźwięku.)
	[BASS EXTEND]	[ON]: Włączenie rozszerzenia niskich tonów ; [OFF]: Anulowanie.
[100HZ]/[160HZ]/[250HZ]/[400HZ]/[630HZ]/[1KHZ]/[1.6KHZ]/[2.5KHZ]/[4KHZ]/[6.3KHZ]/[10KHZ]/[16KHZ]	[LEVEL -9] do [LEVEL +9] ([LEVEL 0]):	Wyreguluj poziom, który ma zostać zapamiętany dla każdego ze źródeł. (Przed ustawianiem wybierz odpowiednie źródło dźwięku.)
[Q FACTOR]	[1.35]/[1.50]/[2.00]:	Ustawienie współczynnika jakości.
[PRESET EQ]	[NATURAL]/[ROCK]/[POPS]/[EASY]/[TOP40]/[JAZZ]/[POWERFUL]/[USER]: Pozwala wybrać ustawienie korektora dźwięku najbardziej odpowiednie dla danego gatunku muzyki. <ul style="list-style-type: none"> • Po włączeniu demonstracji wyświetlania (początkowo wybrane jest [ON], strona 29), jako [PRESET EQ] automatycznie wybierany jest [ROCK]. <ul style="list-style-type: none"> – W przypadku ustawienia [DEMO MODE] na [OFF] (strona 29), jako ustawienie domyślne dla [NATURAL] wybierane jest [PRESET EQ]. (Wybierz pozycję [USER], aby użyć ustawień wprowadzonych w [EASY EQ] lub [MANUAL EQ].)	
[BASS BOOST]	[LV1] do [LV5]:	Wybór preferowanego poziomu podbicia niskich tonów ; [OFF]: Anulowanie.
[LOUDNESS]	[LV1]/[LV2]:	Wybór preferowanego wzmocnienia wysokich lub niskich częstotliwości w celu uzyskania dobrze zbalansowanego dźwięku przy niskim poziomie głośności ; [OFF]: Anulowanie.
[SUBWOOFER SET]	[ON]:	Włączenie wyjścia subwoofera ; [OFF]: Anulowanie.
[FADER]	(Nie ma zastosowania w przypadku wyboru 3-droźnego łącza (crossover.) (Strona 6) [R15] do [F15] ([0]): Regulacja balansu dźwięku z przednich i tylnych głośników.	

Ustawienia dźwięku

[BALANCE]	[L15] do [R15] ([O]): Regulacja balansu dźwięku z prawych i lewych głośników.
[VOLUME OFFSET]	[-15] do [+6] ([O]): Ustawia początkowy poziom głośności każdego źródła, porównując go z poziomem głośności FM. (Przed ustawianiem wybierz odpowiednie źródło dźwięku.)
[SOUND EFFECT]	
[SOUND RECNSTR]	(Nie dotyczy źródła RADIO, źródła DIGITAL AUDIO oraz źródła AUX.) [ON]: Tworzy realistyczny dźwięk, kompensując składowe o wysokiej częstotliwości i przywracając czas narastania fali, które zostały utracone z powodu kompresji danych ; [OFF]: Anulowanie.
[SPACE ENHANCE]	(Nie dotyczy źródła RADIO oraz źródła DIGITAL AUDIO.) [SML]/[MED]/[LRG]: Praktycznie zwiększa przestrzeń dźwięku. ; [OFF]: Anulowanie.
[SND REALIZER]	[LV1]/[LV2]/[LV3]: Praktycznie sprawia, że dźwięk jest bardziej rzeczywisty. ; [OFF]: Anulowanie.
[STAGE EQ]	[LOW]/[MID]/[HI]: Praktycznie należy wyregulować położenie dźwięku wydobywającego się z głośników. ; [OFF]: Anulowanie.
[DRIVE EQ]	[ON]: Wzmocnia częstotliwość, aby zredukować szumy dochodzące z zewnątrz samochodu czy szum opon. ; [OFF]: Anulowanie.
[SPEAKER SIZE]	W zależności od wybranego typu łącza crossover (patrz "Zmiana typu łącza (crossover)" na stronie 6) pojawiają się pozycje ustawienia, łącza crossover 2-drożnego lub 3-drożnego. (Patrz "Ustawienia łącza crossover".) Domyślnie zostanie wybrany 2-drożny typ łącza crossover.
[X' OVER]	
[DTA SETTINGS]	Informacje o ustawieniach, patrz "Ustawienia cyfrowej korekcji czasu" na stronie 27.
[CAR SETTINGS]	

- Dla **KDC-BT760DAB** / **KDC-BT560DAB**: Dla 2-drożnego łącza crossover: [SUB-W LEVEL]/[SUBWOOFER SET] do wyboru tylko, jeśli [SWITCH PREOUT] ustawiono na [SUB-W]. (Strona 5)
- [SUB-W LEVEL] można wybrać tylko wtedy, jeśli [SUBWOOFER SET] ustawiono na [ON]. (Strona 24)

Ustawienia łącza crossover

Poniżej podane są dostępne elementy ustawień dla 2-drożnego i 3-drożnego połączenia crossover.

SPEAKER SIZE

Wybór w zależności od wielkości podłączonych głośników dla optymalnej wydajności.

- Ustawienia częstotliwości i nachylenia dla łącza crossover wybranego głośnika są konfigurowane automatycznie.
- Jeżeli wybrano [NONE] dla następującego głośnika w [SPEAKER SIZE], ustawienie [X' OVER] wybranego głośnika jest niedostępne.
 - 2-drożny crossover: [TWEETER] z [FRONT]/[REAR]/[SUBWOOFER]
 - 3-drożny crossover: [WOOFER]

X' OVER (crossover)

- [FRQ]/[F-HPF FRQ]/[R-HPF FRQ]/[SW LPF FRQ]/[HPF FRQ]/[LPF FRQ]: Reguluje częstotliwość połączenia crossover dla wybranych głośników (filtr górnoprzepustowy lub filtr dolnoprzepustowy).
W przypadku wyboru [THROUGH] wszystkie sygnały przesyłane są do wybranych głośników.
- [SLOPE]/[F-HPF SLOPE]/[R-HPF SLOPE]/[SW LPF SLOPE]/[HPF SLOPE]/[LPF SLOPE]: Reguluje nachylenie łącza crossover.
Do wyboru tylko, jeśli dla częstotliwości łącza crossover wybrano ustawienie inne od [THROUGH].
- [SW LPF PHASE]/[PHASE]: Wybiera fazę wyjścia głośnika, aby była zgodna z wyjściem pozostałych głośników.
- [GAIN LEFT]/[GAIN RIGHT]/[F-HPF GAIN]/[R-HPF GAIN]/[SW LPF GAIN]/[GAIN]: Reguluje głośność sygnału wyjściowego wybranego głośnika.

Ustawienia dźwięku

■ Pozycje ustawcze łącza 2-droźnego crossover

[SPEAKER SIZE]		
[FRONT]	[SIZE]	[8CM]/[10CM]/[12CM]/[13CM]/[16CM]/[17CM]/[18CM]/[4×6]/[5×7]/[6×8]/[6×9]/[7×10]
	[TWEETER]	[SMALL]/[MIDDLE]/[LARGE]/[NONE] (niepodłączony)
[REAR]		[8CM]/[10CM]/[12CM]/[13CM]/[16CM]/[17CM]/[18CM]/[4×6]/[5×7]/[6×8]/[6×9]/[7×10]/[NONE] (niepodłączony)
[SUBWOOFER]		[16CM]/[20CM]/[25CM]/[30CM]/[38CM OVER]/[NONE] (niepodłączony)
[X ' OVER]		
[TWEETER]	[FRQ]	[1KHZ]/[1.6KHZ]/[2.5KHZ]/[4KHZ]/[5KHZ]/[6.3KHZ]/[8KHZ]/[10KHZ]/[12.5KHZ]
	[GAIN LEFT]	[−8] do [0]
	[GAIN RIGHT]	[−8] do [0]
[FRONT HPF]	[F-HPF FRQ]	[30HZ]/[40HZ]/[50HZ]/[60HZ]/[70HZ]/[80HZ]/[90HZ]/[100HZ]/[120HZ]/[150HZ]/[180HZ]/[220HZ]/[250HZ]/[THROUGH]
	[F-HPF SLOPE]	[−6DB]/[−12DB]/[−18DB]/[−24DB]
	[F-HPF GAIN]	[−8] do [0]
[REAR HPF]	[R-HPF FRQ]	
	[R-HPF SLOPE]	Skonfiguruj ustawienia głośników tylnych podobnie jak głośników przednich.
	[R-HPF GAIN]	

[SUBWOOFER LPF]	[SW LPF FRQ]	[30HZ]/[40HZ]/[50HZ]/[60HZ]/[70HZ]/[80HZ]/[90HZ]/[100HZ]/[120HZ]/[150HZ]/[180HZ]/[220HZ]/[250HZ]/[THROUGH]
	[SW LPF SLOPE]	[−6DB]/[−12DB]/[−18DB]/[−24DB]
	[SW LPF PHASE]	[REVERSE] (180°)/[NORMAL] (0°)
	[SW LPF GAIN]	[−8] do [0]

- Dla **KDC-BT760DAB** / **KDC-BT560DAB** : [SUBWOOFER] [SPEAKER SIZE] i [SUBWOOFER LPF] [X'OVER] można wybrać tylko wówczas, gdy [SWITCH PREOUT] jest ustawione na [SUB-W] (strona 5) i [SUBWOOFER SET] jest ustawione na [ON] (strona 24).
- Dla **KDC-BT960DAB** : [SUBWOOFER] [SPEAKER SIZE] i [SUBWOOFER LPF] [X'OVER] można wybrać tylko wówczas, gdy [SUBWOOFER SET] jest ustawione na [ON] (strona 24).

■ Pozycje ustawcze łącza 3-droźnego crossover

[SPEAKER SIZE]		
[TWEETER]		[SMALL]/[MIDDLE]/[LARGE]
[MID RANGE]		[8CM]/[10CM]/[12CM]/[13CM]/[16CM]/[17CM]/[18CM]/[4×6]/[5×7]/[6×8]/[6×9]
[WOOFER]		[16CM]/[20CM]/[25CM]/[30CM]/[38CM OVER]/[NONE] (niepodłączony)
[X ' OVER]		
[TWEETER]	[HPF FRQ]	[1KHZ]/[1.6KHZ]/[2.5KHZ]/[4KHZ]/[5KHZ]/[6.3KHZ]/[8KHZ]/[10KHZ]/[12.5KHZ]
	[SLOPE]	[−6DB]/[−12DB]
	[PHASE]	[REVERSE] (180°)/[NORMAL] (0°)
	[GAIN]	[−8] do [0]

Ustawienia dźwięku

[MID RANGE]	[HPF FRQ]	[30HZ]/[40HZ]/[50HZ]/[60HZ]/[70HZ]/[80HZ]/[90HZ]/[100HZ]/[120HZ]/[150HZ]/[180HZ]/[220HZ]/[250HZ]/[THROUGH]
	[HPF SLOPE]	[-6DB]/[-12DB]
	[LPF FRQ]	[1KHZ]/[1.6KHZ]/[2.5KHZ]/[4KHZ]/[5KHZ]/[6.3KHZ]/[8KHZ]/[10KHZ]/[12.5KHZ]/[THROUGH]
	[LPF SLOPE]	[-6DB]/[-12DB]
	[PHASE]	[REVERSE] (180°)/[NORMAL] (0°)
	[GAIN]	[-8] do [0]
[WOOFER]	[LPF FRQ]	[30HZ]/[40HZ]/[50HZ]/[60HZ]/[70HZ]/[80HZ]/[90HZ]/[100HZ]/[120HZ]/[150HZ]/[180HZ]/[220HZ]/[250HZ]/[THROUGH]
	[SLOPE]	[-6DB]/[-12DB]
	[PHASE]	[REVERSE] (180°)/[NORMAL] (0°)
	[GAIN]	[-8] do [0]

- [WOOFER] [SPEAKER SIZE] i [WOOFER] [X'OVER] można wybrać tylko wówczas, gdy [SUBWOOFER SET] jest ustawione na [ON]. (Strona 24)

Ustawienia cyfrowej korekcji czasu

Cyfrowa korekcja czasu określa czas opóźnienia wyjścia głośnikowego, aby stworzyć odpowiednie środowisko dla Twojego pojazdu.

- Więcej informacji, patrz "Automatyczne określanie czasu opóźnienia" strona 28.

[DTA SETTINGS]

[POSITION]	Wybiera Twoje miejsce odsłuchu (punkt odniesienia). [ALL]: Brak wyrównania ; [FRONT RIGHT]: Prawe przednie miejsce ; [FRONT LEFT]: Lewe przednie miejsce ; [FRONT ALL]: Siedzenia przednie • [FRONT ALL] jest wyświetlane tylko wtedy, gdy wybrano [2-WAY X'OVER]. (Strona 6)
[DISTANCE]	[0CM] do [610CM]: Odpowiednio ustaw odległość, aby wyrównać. (Przed ustawianiem wybierz głośnik, który chcesz ustawić.)
[GAIN]	[-8DB] do [0DB]: Odpowiednio wyreguluj głośność sygnału wyjściowego wybranego głośnika. (Przed ustawianiem wybierz głośnik, który chcesz ustawić.)
[DTA RESET]	[YES]: Resetuje ustawienia ([DISTANCE] i [GAIN]) wybranego [POSITION] do wartości domyślnych. ; [NO]: Anulowanie.

[CAR SETTINGS]

[CAR TYPE]	[COMPACT]/[FULL SIZE CAR]/[WAGON]/[MINIVAN]/[SUV]/ [MINIVAN(LONG)]: Wybiera typ pojazdu. ; [OFF]: Brak wyrównania.
[R-SP LOCATION]	Wybiera lokalizację tylnych głośników w Twoim samochodzie w celu obliczenia największej odległości z wybranego miejsca odsłuchu (punkt odniesienia). • [DOOR]/[REAR DECK]: Do wyboru tylko wtedy, gdy [CAR TYPE] zostało wybrane jako [OFF], [COMPACT], [FULL SIZE CAR], [WAGON] lub [SUV]. • [2ND ROW]/[3RD ROW]: Do wyboru tylko wtedy, gdy [CAR TYPE] zostało wybrane jako [MINIVAN] lub [MINIVAN(LONG)].

- Przed dokonaniem zmian dla [DISTANCE] i [GAIN] z [DTA SETTINGS], wybierz głośnik, który chcesz uregulować:

W przypadku wybrania 2-drożnego łącza crossover:

[FRONT LEFT]/[FRONT RIGHT]/[REAR LEFT]/[REAR RIGHT]/[SUBWOOFER]

- Można wybrać tylko [REAR LEFT], [REAR RIGHT] i [SUBWOOFER], jeśli ustawienie inne niż [NONE] zostało wybrane dla [REAR] i [SUBWOOFER] z [SPEAKER SIZE].
(Strona 26)

Ustawienia dźwięku

- Dla **KDC-BT760DAB** / **KDC-BT560DAB**: [SUBWOOFER] jest dostępny tylko w przypadku, gdy [SWITCH PREOUT] jest ustawione na [SUB-W] (strona 5), a [SUBWOOFER SET] jest ustawione na [ON] (strona 24).

W przypadku wybrania 3-droźnego łącza crossover:

[TWEETER LEFT]/[TWEETER RIGHT]/[MID LEFT]/[MID RIGHT]/[WOOFER]

- Można wybrać tylko [WOOFER], jeśli ustawienie inne niż [NONE] zostało wybrane dla [WOOFER] z [SPEAKER SIZE]. (Strona 26)
- [R-SP LOCATION] z [CAR SETTINGS] można wybrać tylko wtedy, gdy:
 - Została wybrana 2-droźna zwrotnica. (Strona 6)
 - Ustawienie inne niż [NONE] zostało wybrane dla [REAR] z [SPEAKER SIZE]. (Strona 26)

Automatyczne określenie czasu opóźnienia

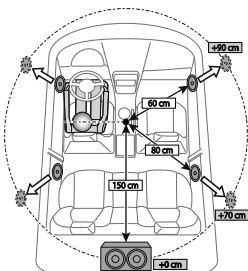

Jeśli określisz odległość od aktualnie ustawionej pozycji odsłuchu do każdego głośnika, czas opóźnienia zostanie obliczony automatycznie.

- 1 Ustaw [POSITION] i określ pozycję odsłuchu jako punkt odniesienia (punktu odniesienia dla [FRONT ALL] będzie pośrodku między prawą i lewą stroną na przednich siedzeniach).
- 2 Zmierz odległości od punktu odniesienia do głośników.
- 3 Oblicz odległość między najdalszym głośnikiem (subwoofer na ilustracji) a pozostałymi głośnikami.
- 4 Ustaw [DISTANCE] obliczone w punkcie 3 dla poszczególnych głośników.
- 5 Dostosuj [GAIN] dla poszczególnych głośników.

Przykład: Gdy [FRONT ALL] jest wybrane jako miejsce odsłuchu.

Ustawienia wyświetlacza

Identyfikacja strefy dla ustawień koloru i jasności

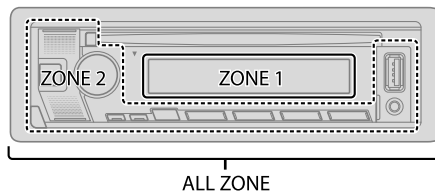

Ustaw przyciemnienie

Naciśnij i przytrzymaj DISP, aby włączyć lub wyłączyć przyciemnienie.

- Po naciśnięciu i przytrzymaniu tego przycisku zostaną nadpisane ustawienia [DIMMER] (strona 29).

Zmień ustawienia wyświetlania

- 1 Naciśnij pokrętkę głośności, aby przejść do trybu [FUNCTION].
- 2 Obróć pokrętkę głośności, aby wybrać pozycję (strona 29), następnie naciśnij je.
- 3 Powtarzaj krok 2 do momentu wybrania lub aktywacji odpowiedniej pozycji bądź postępuj zgodnie z instrukcjami opisanymi w wybranej pozycji.
- 4 Naciśnij i przytrzymaj **Q** / **S**, aby wyjść.

Aby powrócić do poprzedniego elementu ustawień, naciśnij **Q** / **S**.

Ustawienia wyświetlacza

Domyślne: **[XX]**

[DISPLAY]	
[COLOR SELECT]	<p>Wybierz osobno kolory podświetlenia dla [ALL ZONE], [ZONE 1] i [ZONE 2].</p> <ol style="list-style-type: none">1 Wybierz strefę. (Patrz rysunek na stronie 28.)2 Wybrać ustawienie koloru dla wybranej strefy. Domyślne: [VARIABLE SCAN] <p>Aby utworzyć własny kolor, wybierz [CUSTOM R/G/B]. Utworzony kolor będzie przechowywany w pozycji in [CUSTOM R/G/B].</p> <ol style="list-style-type: none">1 Naciśnij pokrętkę głośności, aby otworzyć precyzyjny tryb wyboru koloru.2 Naciśnij ◀◀/▶▶, aby wybrać regulowany kolor ([R]/[G]/[B]).3 Obróć pokrętkę głośności, aby wybrać poziom ([0] do [9]), następnie naciśnij je.
[DIMMER]	<p>Przygasa podświetlenie.</p> <p>[ON]: Przyciemnienie jest włączone. [OFF]: Przyciemnienie jest wyłączone. [DIMMER TIME]: Ustaw czas włączenia i wyłączenia ściemniacza.</p> <ol style="list-style-type: none">1 Obróć pokrętkę głośności, aby wybrać godzinę [ON], a następnie naciśnij pokrętkę.2 Obróć pokrętkę głośności, aby wybrać godzinę [OFF], a następnie naciśnij pokrętkę. Domyślne: [ON]: [18:00]; [OFF]: [6:00]
[BRIGHTNESS]	<p>Oddzielne ustawienia jasności dla dnia i nocy.</p> <ol style="list-style-type: none">1 [DAY]/[NIGHT]: Wybierz dzień lub noc.2 Wybierz strefę. (Patrz rysunek na stronie 28.)3 [LVL00] do [LVL31]: Ustaw poziom jasności.
[TEXT SCROLL]	<p>[ONCE]: Przewija raz wyświetlane informacje.; [AUTO]: Ponawia przewijanie w odstępach 5-sekundowych.; [OFF]: Anulowanie.</p> <ul style="list-style-type: none">• Nie dotyczy informacji na ekranie etykiet dynamicznych (strona 38), gdy wybrane jest źródło DIGITAL AUDIO

[CLOCK]

[CLOCK DISPLAY] **[ON]**: Czas zegara jest widoczny na wyświetlaczu, nawet gdy urządzenie jest wyłączone.; **[OFF]**: Anulowanie.

[DEMO MODE] **[ON]**: Włącza automatycznie demonstrację wyświetlania, jeśli żadna czynność nie zostanie wykonana przez około 15 sekund.; **[OFF]**: Wyłącza.

Wstępnie ustawiony kolor:

[INITIAL COLOR]/[VARIABLE SCAN]/[CUSTOM R/G/B]/[RED1]/[RED2]/[RED3]/[PURPLE1]/[PURPLE2]/[PURPLE3]/[PURPLE4]/[BLUE1]/[BLUE2]/[BLUE3]/[SKYBLUE1]/[SKYBLUE2]/[LIGHTBLUE]/[AQUA1]/[AQUA2]/[GREEN1]/[GREEN2]/[GREEN3]/[YELLOWGREEN1]/[YELLOWGREEN2]/[YELLOW]/[ORANGE1]/[ORANGE2]/[ORANGERED]

Instalacja/Podłączenie

Ta sekcja jest przeznaczona dla zawodowego instalatora. Ze względów bezpieczeństwa powierz podłączenie i instalację specjalście. Skonsultuj się ze sprzedawcą samochodowych urządzeń audio.

▲ OSTRZEŻENIE

- Urządzenie może być zainstalowane tylko ze źródłem zasilania 12 V DC, z ujemnym uziemieniem.
- Przed podłączeniem i instalacją odłącz końcówkę ujemną akumulatora.
- Nie podłączaj przewodu akumulatora (żółty) i przewodu zapłonu (czerwony) do karoserii pojazdu lub przewodu uziemienia (czarny), aby zapobiec zwarciu.
- Aby zapobiec zwarciu:
 - Zaizoluj niepodłączone przewody taśmą izolacyjną.
 - Upewnij się, że po instalacji urządzenie zostanie uziemione do karoserii pojazdu.
 - Zabezpiecz przewody, które mają kontakt z częściami metalowymi, zaciskami i taśmą izolacyjną.

▲ PRZESTROGA

- Zainstaluj to urządzenie w konsoli swojego pojazdu. Nie dotykaj metalowej części urządzenia podczas korzystania oraz zaraz po korzystaniu z niego. Metalowe części oraz radiator i obudowa stają się gorące.
- Nie podłączaj przewodów \ominus głośnika do karoserii pojazdu, przewodu uziemiającego (czarny), ani nie podłączaj ich równolegle.
- Zamontuj urządzenie pod kątem mniejszym niż 30°.
- Jeśli wiązka przewodów pojazdu nie ma końcówki zapłonu, podłącz przewód zapłonu (czerwony) do końcówki skrzynki bezpieczników pojazdu z zasilaniem 12 V DC, z możliwością włączania i wyłączenia kluczykiem.
- Wszystkie kable należy poprowadzić z dala od elementów służących do odprowadzania ciepła.
- Po zainstalowaniu urządzenia, sprawdź czy światła stop, kierunkowskazy, wycieraczki itp. w samochodzie pracują poprawnie.
- Jeśli dojdzie do przepalenia bezpiecznika, najpierw sprawdź, czy przewody nie dotykają karoserii, a potem wymień przepalony bezpiecznik na bezpiecznik o takich samych własnościach.

Lista części do instalacji

(A) Panel czołowy (x1)



(B) Ramka (x1)



(C) Rękaw montażowy (x1)

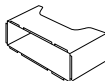

(D) Wiązka przewodów (x1)



(E) Narzędzie do usuwania (x2)

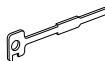

Procedura podstawowa

- 1 Wyjmij kluczyk ze stacyjki, następnie odłącz końcówkę \ominus od akumulatora.
- 2 Instalacja anteny DAB.
Zobacz "Instalowanie anteny DAB" na stronie 33.
- 3 Prawidłowo podłącz przewody.
Zobacz "Podłączenie przewodów" na stronie 32.
- 4 Zainstaluj urządzenie w samochodzie.
Zobacz "Instalacja urządzenia (w desce rozdzielczej)" na stronie 31.
- 5 Ponownie podłącz końcówkę \ominus akumulatora.
- 6 Naciśnij \odot SRC, aby włączyć zasilanie.
- 7 Zdemontuj panel czołowy i zresetuj urządzenie w ciągu 5 sekund.
(Strona 3)

Instalacja/Podłączenie

Instalacja urządzenia (w desce rozdzielczej)

1

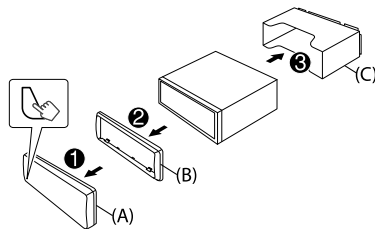

2

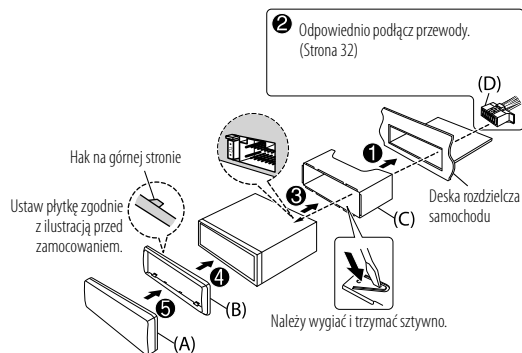

Usuwanie urządzenia

- 1 Zdejmij panel czołowy.
- 2 Włóż haczyk narzędzia do usuwania w otwory po obu stronach ramki, następnie wyciągnij ją.
- 3 Włóż narzędzia do usuwania głęboko w otwory z każdej strony, a następnie postępuj zgodnie ze wskazaniem strzałek, jak pokazano na ilustracji.

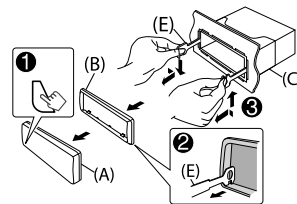

Instalacja/Podłączenie

Podłączenie przewodów

Jeżeli pojazd nie posiada złącza ISO:

Zalecamy zainstalowanie urządzenia z użyciem powszechnie dostępnych przewodów przeznaczonych dla samochodu użytkownika oraz zlecenie tego zadania wykwalifikowanym specjalistom dla zachowania własnego bezpieczeństwa. Skonsultuj się ze sprzedawcą samochodowych urządzeń audio.

Podłączenie do złącza ISO w niektórych pojazdach VW/Audi lub Opel (Vauxhall)

Może być konieczna modyfikacja przewodów w dostarczonej wiązce przewodów, zgodnie z ilustracją.

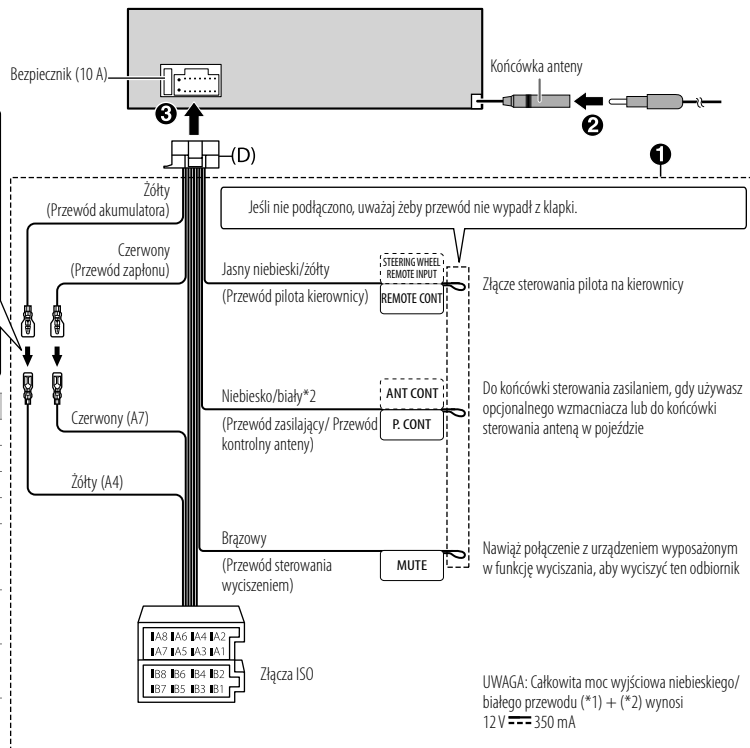
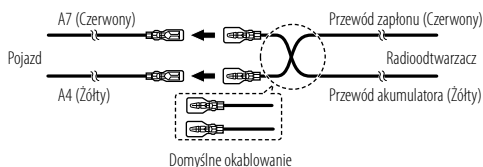

UWAGA: Całkowita moc wyjściowa niebieskiego/ białego przewodu (*1) + (*2) wynosi 12V $\overline{\overline{=}}$ 350 mA

Instalacja/Podłączenie

Podłączanie elementów zewnętrznych

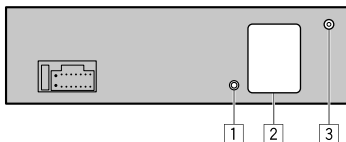







Nr Część

- | | |
|---|--|
| 1 | Gniazdo wejściowe mikrofonu (Strona 15) |
| 2 | Zaciski wyjściowe (Patrz poniżej "Podłączanie zewnętrznego wzmacniacza do zacisków wyjściowych") |
| 3 | Gniazdo anteny DAB (Strona 7, 36) |

Podłączanie zewnętrznego wzmacniacza do zacisków wyjściowych

Podłączając zewnętrzny wzmacniacz do gniazd wyjściowych tego urządzenia, należy starannie podłączyć przewód uziomowy wzmacniacza do podwozia samochodu, aby uniknąć uszkodzenia urządzenia.

Model	Zaciski wyjściowe	Łącze 2-drożne crossover	Łącze 3-drożne crossover
KDC-BT960DAB	 REAR:	Wyjście tylne	Wyjście głośnika wysokotonowego
	 FRONT:	Przednie wyjście	Wyjście średniego zakresu
	 SW:	Wyjście subwoofera	Wyjście woofera
KDC-BT760DAB	 FRONT:	Przednie wyjście	Wyjście średniego zakresu
	 REAR/SW:	Wyjście tylne/subwoofera	Wyjście woofera
KDC-BT560DAB	 REAR/SW:	Wyjście tylne/subwoofera	Wyjście woofera

Instalowanie anteny DAB

Podłącz dołączoną do zestawu antenę DAB do gniazda anteny DAB. (Patrz lewa kolumna.)

Aby uzyskać dodatkowe informacje, patrz kolejne strony.

▲ PRZESTROGA

- Antena filmowa (F) jest przeznaczona wyłącznie do użytku wewnątrz pojazdu.
- Nie należy instalować w następujących miejscach:
 - kiedy może zasłaniać pole widzenia kierowcy.
 - kiedy może zakłócać działanie urządzeń bezpieczeństwa, takich jak poduszki powietrzne.
 - na ruchomych szklanych powierzchniach, takich jak tylna kłapa.
 - po boku pojazdu (np. na drzwiach, przedniej bocznej szybie).
 - na tylnej szybie.
- Siła sygnału zmniejszy się po zainstalowaniu w następujących miejscach:
 - na szkle odbijającym promienie IR lub w miejscach pokrytych szklaną powłoką przypominającą lustro.
 - kiedy nakłada się z rzeczywistą anteną radiową (wzór).
 - kiedy nakłada się z przewodami grzejnymi okien.
 - na szkle, które blokuje sygnały radiowe (np. szkło dobijające IR, szkło termoizolacyjne).
- Słaby odbiór może występować:
 - z powodu hałasu, kiedy są włączone wycieraczki, klimatyzacja lub silnik.
 - w zależności od kierunku stacji nadawczej w odniesieniu do pojazdu (anteny).
- Dokładnie wytrzyj olej i brud z powierzchni klejania za pomocą dołączonej myjki (I).
- Nie zginaj ani nie uszkodzaj anteny filmu (F).
- Instalacja na niektórych pojazdach może okazać się niemożliwa.
- Sprawdź ułożenie kabli anteny filmowej (F) i urządzenia wzmacniacza (G) przed wklejeniem.
- Nie stosować żadnych środków do czyszczenia szkła po wklejeniu anteny filmu (F).

Instalacja/Podłączenie

Lista części do instalacji

(F) Antena filmowa (×1)

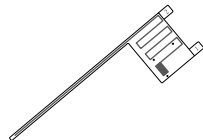

(G) Urządzenie wzmacniacza (kabel ze wzmacniaczem, 3,5m) (×1)



(H) Zacisk kabla (×3)



(I) Środek czyszczący (×1)



Ustal miejsce montażu anteny

- Kierunek anteny filmu (F) zmienia się w zależności od tego, czy antena filmu (F) jest zainstalowana po prawej lub lewej stronie.
- Pamiętaj, aby sprawdzić miejsce instalacji anteny filmu (F) przed instalacją. Antena filmu nie może zostać ponownie wklejona.
- Oddziel od innych anten o co najmniej 100 mm.
- Nie naklejaj jednostki wzmacniacza (G) na linii ceramicznej (czarna część) wokół przedniej szyby. Z powodu braku wystarczającej przyczepności.

Instalacja anteny po lewej stronie

Instalacja anteny po prawej stronie

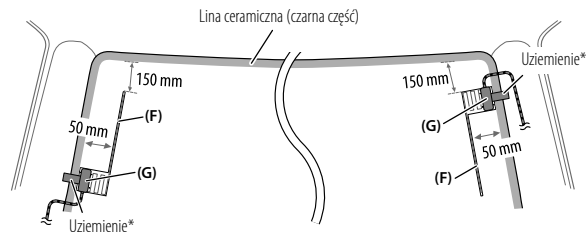

* Przenieś uziemienie jednostki wzmacniacza (G) na metalową część przedniej kolumny.

▲ PRZESTROGA

Instalacja kabla antenowego wewnątrz przedniego słupka drzwiowego z zainstalowaną poduszką powietrzną

- Pokrywa przedniego słupka drzwiowego jest zabezpieczona specjalnym zaciskiem, który musi zostać wymieniony po jego usunięciu. Skontaktuj się z dostawcą pojazdu, aby otrzymać szczegóły dot. osłony przedniego słupka drzwi i dostępności części zamiennych.

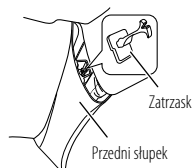

- Zainstaluj jednostkę wzmacniacza (G) na poduszce powietrznej, tak aby nie zakłócała funkcjonowania poduszki powietrznej.

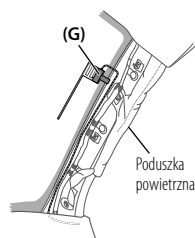

Przegląd instalacji

Ze względów bezpieczeństwa, antena powinna być zainstalowana po stronie pasażera.

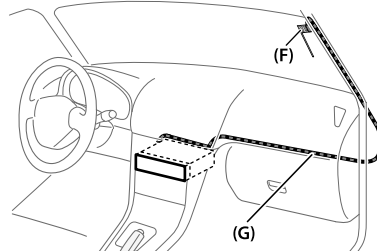

Instalacja/Podłączenie

Instalacja anteny

- 1 Usuń obudowę przedniego słupka w twoim samochodzie.

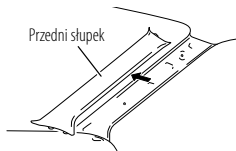

- 2 Wyczyść przednią szybę dostarczoną myjką (I).

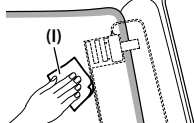

- Przed rozpoczęciem poczekać, aż szklana powierzchnia zupełnie wyschnie.
- Ogrzej powierzchnię przedniej szyby za pomocą odmrazacza, jeśli jest zimno (w zimie).

- 3 Usuń separator (tag 1) anteny filmowej (F) poziomo i naklej antenę na przednią szybę.

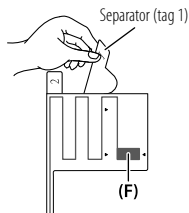

Nie należy dotykać powierzchni wklejanej (samoprzylepnej) anteny filmowej (F).

- 4 Potrzyj film anteny delikatnie na przedniej szybie, w kierunku wskazanym strzałką w celu umożliwienia trwałego przyklejenia.

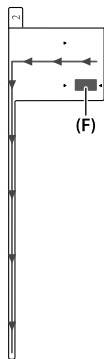

- 5 Usuń separator (tag 2) anteny filmowej (F) pionowo.

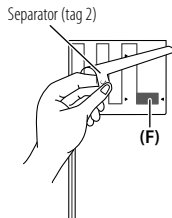

- 6 Wyrównaj wypustki na wzmacniaczu (G) z oznaczeniem ▼ na naklejanej antenie (F) i przyklej.

Nie dotykaj terminalu przewodniego ani powierzchni (samoprzylepnej) jednostki wzmacniacza (G).

- Podczas instalowania anteny po prawej stronie

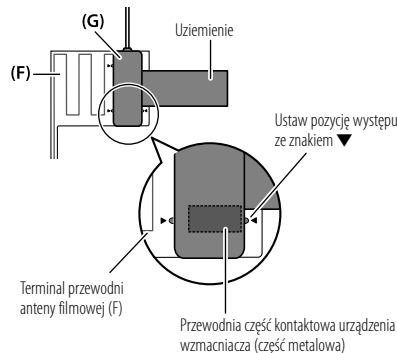

- Podczas instalowania anteny po lewej stronie

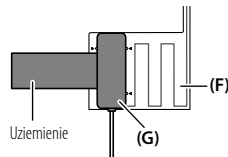

Instalacja/Podłączenie

- 7** Usuń folię pokrywającą uziemienie i wklej na uziemieniu metalowej części pojazdu. Zapewnij wystarczającą swobodę dla uziemienia, tak aby nie kolidowała z wewnętrznymi częściami (przednią pokrywą słupka drzwiowego). Zadbaj również, aby elementy wewnętrzne nie zakłócały urządzenia wzmacniacza (G).

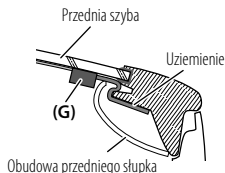

- 8** Podłącz kable antenowe.
Stosuj zacisk kabla (H) w celu zabezpieczenia anteny do słupa w kilku położeniach.
- 9** Zamontuj przednią pokrywę słupka drzwiowego z powrotem do jego pierwotnego położenia.
Pamiętaj, aby nie uszkodzić uziemienia i jednostki wzmacniacza (G), podczas zakrywania.
- 10** Podłączyć wzmacniacz (G) do gniazda wejścia antenowego DAB z tyłu urządzenia.

Uwaga:
Dopilnuj, aby [DAB ANT POWER] było ustawione na [ON] w menu [FUNCTION] w trybie gotowości. (Strona 5)
Fabrycznie wybrane jest [ON].

Informacje referencyjne

Konserwacja

Czyszczenie urządzenia

Zatrzyj zabrudzenia z panelu za pomocą suchego kawałka silikonu lub miękkiego materiału.

Czyszczenie złącza

Zdjając panel czołowy i delikatnie wyczyść złącze bawełnianym wacikiem. Uważać, aby nie uszkodzić złącza.



Złącze (na odwrócie panelu czołowego)

Obchodzenie się z płytami

- Nie dotykaj powierzchni nagrywania płyty kompaktowej.
- Nie umieszczaj naklejek ani podobnych przedmiotów na płytach kompaktowych. Nie korzystaj również z płyt z takimi naklejkami.
- Nie używaj żadnych akcesoriów przy obchodzeniu się z płytą.
- Czyść od środka płyty przesuwając (ściereczkę) w kierunku na zewnątrz.
- Czyść płytę suchym silikonem lub miękkim materiałem. Nie używaj żadnych rozpuszczalników.
- Wymijając płyty z tego urządzenia, należy je wyciągać poziomo.
- Przed włożeniem płyty oczyść obrzeża otworu i zewnętrznych krawędzi płyty.

Więcej informacji

- Dla: — Najnowsze oprogramowanie układowe oraz najnowsza lista kompatybilnych aplikacji
— Oryginalna aplikacja KENWOOD
— Wszelkie najnowsze informacje

Odwiedź stronę <<https://www.kenwood.com/cs/ce/>>.

Ogólne

- To urządzenie może odtwarzać tylko poniższe płyty CD:



- Szczegółowe informacje i uwagi na temat plików audio, które można odtwarzać za pomocą tego urządzenia, można znaleźć na stronie <<https://www.kenwood.com/cs/ce/audiofile/>>.

Informacje referencyjne

Odtwarzane pliki

- Płyta:
Odtwarzany plik audio:
MP3 (.mp3), WMA (.wma), AAC (.aac)
Odczytywane nośniki: CD-R/CD-RW/CD-ROM
Odtwarzane formaty plików: ISO 9660 Level 1/2, Joliet, Dłgie nazwy plików
- Urządzenie pamięci masowej USB:
Odtwarzany plik audio:
MP3 (.mp3), WMA (.wma), AAC (.aac), AAC (.m4a), WAV (.wav), FLAC (.flac)
Odtwarzany system plików: FAT12, FAT16, FAT32

Nawet jeśli pliki audio są zgodne z powyższymi standardami, ich odtworzenie może być niemożliwe z powodu stanu nośnika lub urządzenia.

- Plik AAC (.m4a) na płycie CD, kodowanej przez iTunes, nie może być odtwarzany na tym urządzeniu.

Płyty nie odtwarzane przez zestaw

- Płyty, które nie są okrągłe.
- Płyty z kolorem naniesionym na powierzchnię nagrania lub płyty zabrudzone.
- Płyty jednokrotnego/wielokrotnego zapisu, które nie zostały sfinalizowane.
- Płyty CD 8 cm. Próba włożenia takiej płyty z adapterem może uszkodzić urządzenie.

Informacje o urządzeniach USB

- Nie można podłączać urządzeń USB przy użyciu koncentratora USB.
- Podłączenie kabla o długości przekraczającej 5 m może być przyczyną błędnego odtwarzania.
- Odbiornik nie wykryje urządzenia USB, którego napięcie zasilania jest inne niż 5 V, a natężenie przekracza 1,5 A.

Informacje o urządzeniach iPod/iPhone

- Made for
 - iPod touch (6th generation)
 - iPhone 5S, 6, 6 Plus, 6S, 6S Plus, SE, 7, 7 Plus, 8, 8 Plus, X, XS, XS MAX, XR, 11, 11 Pro, 11 Pro MAX, SE (2nd generation), 12, 12 Mini, 12 Pro, 12 Pro MAX
- Kolejność utworów wyświetlona w menu wyboru odbiornika może różnić się od kolejności w odtwarzaczu iPod/iPhone.
- W zależności od wersji systemu operacyjnego urządzenia iPod/iPhone, niektóre funkcje mogą nie działać z tą jednostką.

Informacje o AMAZON ALEXA

- Alexa jest usługą oferowaną przez inną firmę, dlatego jej specyfikacja może się zmienić bez wcześniejszego powiadomienia. W rezultacie może to wpłynąć na zgodność sprzętową, a niektóre lub wszystkie urządzenia mogą stać się niedostępne.
- Języki, które obsługuje Alexa na tym urządzeniu: Angielski w USA/angielski w Kanadzie/Hiszpański w USA/Francuski w Kanadzie/Hiszpański w Meksyku/Angielski w Wlk. Brytanii/Włoski we Włoszech/Hiszpański w Hiszpanii/Francuski we Francji/Niemiecki w Niemczech/Angielski w Australii/Japoński w Japonii

Informacje referencyjne

Zmień wyświetlane informacje

Po każdym naciśnięciu DISP zmienia się informacja na wyświetlaczu.

- Jeśli informacja nie jest dostępna lub nie została zarejestrowana, wyświetli się komunikat "NO TEXT"; "NO INFO" albo inne informacje (np. nazwa stacji) lub wyświetlacz będzie pusty.

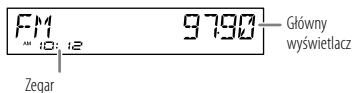

Nazwa źródła	Informacje na wyświetlaczu: Główny wyświetlacz
STANDBY	Nazwa źródła ➔ Data ➔ z powrotem do początku
DIGITAL AUDIO	Etykieta programu ➔ Etykieta zbioru ➔ Etykieta dynamiczna ➔ Tytuł utworu/Wykonawca ➔ Następny program ➔ Poziomy sygnał ➔ Data ➔ z powrotem do początku
RADIO	<p>Częstotliwość ➔ Data ➔ z powrotem do początku</p> <p>Dostępne tylko dla stacji FM z Radio Data System: Nazwa stacji/Typ programu ➔ Tekst radia ➔ Tekst radia+ ➔ Tekst radia+ tytuł utworu/Tekst radia+ wykonawca ➔ Częstotliwość ➔ Data ➔ z powrotem do początku</p>
CD lub USB	<p>Dla CD-DA: Tytuł płyty/Wykonawca ➔ Tytuł utworu/Wykonawca ➔ Czas odtwarzania ➔ Data ➔ z powrotem do początku</p> <p>Dla plików MP3/WMA/AAC/WAV/FLAC: Tytuł utworu/Wykonawca ➔ Tytuł albumu/Wykonawca ➔ Nazwa folderu ➔ Nazwa pliku ➔ Czas odtwarzania ➔ Data ➔ z powrotem do początku</p>
iPod USB/iPod BT	Tytuł utworu/Wykonawca ➔ Tytuł albumu/Wykonawca ➔ Czas odtwarzania ➔ Data ➔ z powrotem do początku
BT AUDIO/ALEXA	Tytuł utworu/Wykonawca ➔ Tytuł albumu/Wykonawca ➔ Czas odtwarzania ➔ Data ➔ z powrotem do początku
AUX	Nazwa źródła ➔ Data ➔ z powrotem do początku



Rozwiązywanie problemów

Objawy	Naprawa	
Nie słychać dźwięku.	<ul style="list-style-type: none"> • Ustaw głośność na optymalnym poziomie. • Sprawdź kable i styki. 	
Zostanie wyświetlony komunikat "MISWIRING CHECK WIRING THEN PWR ON".	Wyłącz urządzenie, a następnie upewnij się, czy końcówki przewodów głośnikowych są prawidłowo pokryte izolacją. Ponownie włącz urządzenie.	
Zostanie wyświetlony komunikat "PROTECTING SEND SERVICE".	Wyślij urządzenie do najbliższego serwisu.	
Ogólne	Nie można wybrać źródła. Sprawdź ustawienie [SOURCE SELECT]. (Strona 5)	
	<ul style="list-style-type: none"> • Nie słychać dźwięku. • Urządzenie się nie włącza. • Na wyświetlaczu pojawia się nieprawidłowa informacja. 	Wyczyść złącza. (Strona 36)
	Radioodtwarzacz nie działa. Wyzerować pamięć jednostki. (Strona 3)	
Nie są wyświetlane poprawne znaki.	<ul style="list-style-type: none"> • To urządzenie może wyświetlać tylko litery (wielkie), cyfry i pewną liczbę symboli. • W zależności od wybranego języka wyświetlacza (strona 6), niektóre znaki mogą nie wyświetlać się poprawnie. 	
Radio cyfrowe	Słaby odbiór DAB. Upewnij się, że zostało wybrane [ON] dla [DAB ANT POWER]. (Strona 5)	
	"DAB ANT ERR"	Sprawdź antenę DAB. Jeśli jest używana pasywna antena (bez wzmacniacza), należy ustawić [DAB ANT POWER] na [OFF]. (Strona 5)
	"RELATED SERV FOUND"	<ul style="list-style-type: none"> • Naciśnij pokrętkę głośności, aby aktywować Soft-Link. (Strona 8) • Naciśnij / , aby anulować.
Radio analogowe	<ul style="list-style-type: none"> • Odbiór stacji radiowych jest słaby. • Podczas słuchania radia słychać stały szum. 	Dokładnie podłącz antenę.

Rozwiązywanie problemów

Objawy	Naprawa
Nie można wysunąć płyty.	Naciśnij i przytrzymaj ▲ na siłę, aby wysunąć płytę. Uważaj, aby wysuwana płyta nie spadała. Jeśli nie rozwiąże to problemu, zresetuj urządzenie (strona 3).
Z głośników słychać szum.	Przejdź do następnego utworu lub zmień płytę.
Zostanie wyświetlony komunikat "PLEASE EJECT".	Wyzerować pamięć jednostki (strona 3). Jeśli nie rozwiąże to problemu, skonsultuj się z najbliższym serwisem.
Kolejność odtwarzania jest niezgodna z oczekiwaniami.	W przypadku dysków optycznych pliki są odtwarzane w kolejności ich nagrania. W przypadku urządzenia USB zawartość folderów jest odtwarzana w kolejności ich utworzenia (data i godzina). Pliki w każdym z folderów są odtwarzane w kolejności alfabetycznej (w oparciu o nazwy plików).
Wyświetlony czas odtwarzania jest niepoprawny.	Decyduje o tym sposób nagrania materiału (płyta lub urządzenie USB).
Migający komunikat "READING".	<ul style="list-style-type: none"> Nie używaj zbyt wielu poziomów hierarchicznych i folderów. Ponownie włóż płytę lub ponownie podłącz urządzenie (USB/iPod/iPhone).
Zostanie wyświetlony komunikat "UNSUPPORTED DEVICE".	<ul style="list-style-type: none"> Sprawdź, czy podłączone urządzenie USB współpracuje z tym urządzeniem i sprawdź, czy system plików jest w obsługiwanym formacie. (Strona 36, 37) Ponownie podłącz urządzenie USB.
Zostanie wyświetlony komunikat "UNRESPONSIVE DEVICE".	Upewnić się, że urządzenie USB działa poprawnie i ponownie podłącz urządzenie.
Zostanie wyświetlony komunikat "USB HUB IS NOT SUPPORTED".	Do urządzenia nie można podłączać urządzeń USB przy użyciu koncentratora USB.

CD/USB/iPod

Objawy	Naprawa
<ul style="list-style-type: none"> Źródło nie zmienia się na "USB", kiedy połączysz urządzenie USB w czasie słuchania innego źródła. Zostanie wyświetlony komunikat "USB ERROR". 	Port USB pobiera więcej energii niż wyznaczony limit. Wyłącz zasilanie i odłącz urządzenie USB. Następnie włącz zasilanie i ponownie podłącz urządzenie USB. Jeśli to nie rozwiąże problemu, odłącz i włącz zasilanie (lub zresetuj urządzenie) przed wymianieniem urządzenia USB.
Urządzenie iPod/iPhone nie włącza się lub nie działa.	<ul style="list-style-type: none"> Sprawdź połączenie między urządzeniem a urządzeniem iPod/iPhone. Odłącz i zresetuj urządzenie iPod/iPhone przy pomocy resetowania sprzętowego (tzw. twardego).
"LOADING" pojawia się podczas wchodzenia w tryb wyszukiwania poprzez naciśnięcie przycisku 	To urządzenie nadal przygotowuje listę muzyczną iPod/iPhone. Ładowanie może zająć nieco czasu, spróbuj ponownie później.
"NO DISC"	Włóż odpowiednią płytę do szczeliny odtwarzacza.
"TOC ERROR"	Upewnij się, że płyta jest czysta i została prawidłowo włożona.
"NA FILE"	Należy się upewnić czy nośnik (płyta lub urządzenie USB) zawiera obsługiwane pliki audio. (Strona 36, 37)
"COPY PRO"	Odtwarzany był plik zabezpieczony przed kopiowaniem (płyta lub urządzenie USB).
"NO DEVICE"	Podłącz urządzenie (USB/iPod/iPhone) i ponownie zmienić źródło na USB lub iPod USB.
"NO MUSIC"	Podłącz urządzenie (USB/iPod/iPhone), na którym zapisano odtwarzalne pliki audio.
"iPod ERROR"	<ul style="list-style-type: none"> Ponownie podłącz odtwarzacz iPod. Zresetuj urządzenie iPod. Naciśnij i przytrzymaj , aby wyłączyć zasilanie. Włącz zasilanie ponownie w celu usunięcia błędu.
"MEMORY FULL"	Osiągnąłeś maksymalny limit pamięci iPod/iPhone'a.

CD/USB/iPod

Rozwiązywanie problemów

	Objawy	Naprawa
Bluetooth®	Nie wykryto urządzenia Bluetooth.	<ul style="list-style-type: none"> Należy uruchomić ponownie funkcję wyszukiwania z urządzenia Bluetooth. Wyzerować pamięć jednostki. (Strona 3)
	Nie można przeprowadzić parowania Bluetooth.	<ul style="list-style-type: none"> Upewnij się, że wprowadzono ten sam kod PIN w urządzeniu i w urządzeniu docelowym. Usuń informacje parowania z urządzenia i urządzenia Bluetooth, a następnie powtórz parowanie. (Strona 16)
	Podczas rozmowy telefonicznej słyszalne są echo lub szumy.	<ul style="list-style-type: none"> Wyreguluj pozycję mikrofonu urządzenia. (Strona 15) Sprawdź ustawienie [ECHO CANCEL]. (Strona 17)
	Niska jakość dźwięku w telefonie.	<ul style="list-style-type: none"> Zmniejsz odległość między urządzeniem a urządzeniem Bluetooth. Przemieść pojazd w miejsce, w którym odbiór sygnału jest lepszy.
	Nie słychać dźwięku połączenia telefonicznego przez głośniki samochodowe.	Naciskaj 6 ▶ podczas rozmowy, aby przełączać między trybem głośnomówiącym a trybem prywatnym rozmowy. (Strona 17)
	Wybieranie głosowe nieudane.	<ul style="list-style-type: none"> Użyj metody wybierania głosowego w cichszym otoczeniu. Zmniejsz odległość od mikrofonu, gdy wymawiasz nazwę. Używaj tego samego głosu, który został użyty do rejestracji.
	Dźwięk jest przerywany lub zanika podczas odtwarzania w urządzeniu audio Bluetooth.	<ul style="list-style-type: none"> Należy zmniejszyć odległość między odbiornikiem i urządzeniem audio Bluetooth. Wyłącz, a następnie ponownie włącz urządzenie i spróbuj ponownie się połączyć. Z urządzeniem mogą próbować się połączyć inne urządzenia Bluetooth.
	Brak możliwości sterowania podłączonym odtwarzaczem audio Bluetooth.	<ul style="list-style-type: none"> Sprawdź, czy podłączone urządzenie audio Bluetooth obsługuje standard AVRCP (Audio/Video Remote Control Profile). (Skorzystaj z instrukcji odtwarzacza audio.) Odłącz i podłącz ponownie urządzenie audio Bluetooth.

	Objawy	Naprawa
Bluetooth®	"NOT SUPPORT"	Podłączony telefon nie obsługuje funkcji rozpoznawania mowy (Voice Recognition) ani przenoszenia książki adresowej.
	"NO ENTRY"	Brak zarejestrowanego urządzenia podłączonego/znalezionego za pomocą technologii Bluetooth.
	"ERROR"	Spróbuj ponownie. Jeśli ponownie zostanie wyświetlony komunikat "ERROR", sprawdź, czy urządzenie obsługuje żądaną funkcję.
	"NO INFO"/"NO DATA"	Urządzenie Bluetooth nie może uzyskać informacji o kontakcie.
	"HF ERROR XX"/"BT ERROR"	Zresetuj urządzenie i ponownie wykonaj operację. Jeśli nie rozwiąże to problemu, skonsultuj się z najbliższym serwisem.
	"SWITCHING NG"	Podłączone telefony mogą nie obsługiwać funkcji przełączania telefonu.
AMAZON ALEXA	Połączenie Bluetooth pomiędzy urządzeniem Bluetooth a urządzeniem jest niestabilne.	Należy wykasować niewykorzystywane zarejestrowane urządzenie Bluetooth z urządzenia. (Strona 19)
	Brak odpowiedzi z Alexy po wprowadzeniu głosu.	Chmura Amazon nie mogła przeanalizować wprowadzonego głosu.
	Niewłaściwa odpowiedź Alexy.	Alexa źle zrozumiała to, co zostało powiedziane, lub nie zarejestrowała całego zdania lub wypowiedzianego zdania. Spróbuj ponownie. (Strona 22)
	"DISCONNECTED"	Pamiętaj, aby połączyć smartfon z urządzeniem przez Bluetooth. (Strona 16)

Rozwiązywanie problemów

	Objawy	Naprawa
AMAZON ALEXA	Nie można połączyć się ani ponownie połączyć z aplikacją mobilną Alexa.	<ul style="list-style-type: none"> Upewnij się, że urządzenie audio jest podłączone przez Bluetooth. Wybierz urządzenie audio z [AUDIO SELECT] w [BT MODE]. (Strona 19) Ponownie wykonaj ponownie jednorazowy proces konfiguracji. Zobacz "Konfiguracja przy pierwszym użyciu" na stronie 21. Wyłącz, a następnie ponownie włącz urządzenie i spróbuj ponownie się połączyć. W przypadku urządzenia z systemem iOS upewnij się, że zostało wybrane źródło ALEXA lub iPod BT.
	Nie można zamknąć ekranu "TALKING" po zakończeniu rozmowy.	Zamknięcie ekranu "TALKING" przez urządzenie może zająć trochę czasu. Naciśnij przycisk numeryczny 6, aby powrócić do ekranu sterowania poprzednim źródłem.
	Nie można przejść do ekranu "LISTENING" po uruchomieniu Alexy.	<ul style="list-style-type: none"> Odłącz i podłącz ponownie urządzenie Bluetooth. (Strona 16) Odłącz i podłącz ponownie Alexę. (Strona 21) Wyłącz urządzenie na około 10 sekund, a następnie włącz je i spróbuj ponownie.

Dane techniczne

Radio cyfrowe	DAB	Zakres częstotliwości	Pasma III: 174,928 MHz — 239,200 MHz
		Czułość	–100 dBm
		Stosunek sygnału do szumów	90 dB
		Antena typ złącza	SMB
		Antena napięcie wyjściowe	12 V DC
		Antena maksymalny prąd	< 100 mA
Radio analogowe	FM	Zakres częstotliwości	87,5 MHz — 108,0 MHz (w krokach co 50 kHz)
		Czułość wejściowa (S/N = 30 dB)	6,2 dBf (0,56 µV/75 Ω)
		Czułość wyciszenia (DIN S/N = 46 dB)	15,2 dBf (1,58 µV/75 Ω)
		Charakterystyka częstotliwościowa (±3,0 dB)	30 Hz — 15 kHz
		Stosunek sygnału do szumów (MONO)	68,0 dB
		Odstęp stereo (1 kHz)	40 dB
	MW (AM)	Zakres częstotliwości	531 kHz — 1 611 kHz (w krokach co 9 kHz)
	Czułość wejściowa (S/N = 20 dB)	28,5 µV	
LW	Zakres częstotliwości	153 kHz — 279 kHz (w krokach co 9 kHz)	
	Czułość wejściowa (S/N = 20 dB)	45 µV	

Dane techniczne

Odtwarzacz CD	Dioda laserowa	GaAlAs
	Filtr cyfrowy (cyfrowo/analogowy)	8-krotne nadpróbkowanie
	Prędkość wrzeczona	500 obr./min. — 200 obr./min. (CLV)
	Kołysanie i drżenie dźwięku	Poniżej mierzalnego progu
	Charakterystyka częstotliwościowa (± 1 dB)	20 Hz — 20 kHz
	Całkowite zniekształcenia harmoniczne (1 kHz)	KDC-BT960DAB / KDC-BT760DAB : 0,01 % KDC-BT560DAB : 0,02 %
	Stosunek sygnału do szumów (1 kHz)	KDC-BT960DAB / KDC-BT760DAB : 96 dB KDC-BT560DAB : 99 dB
	Odstęp dynamiczny	92 dB
	Separacja kanałów	KDC-BT960DAB / KDC-BT560DAB : 90 dB KDC-BT760DAB : 87 dB
	Dekoder MP3	Zgodny z MPEG-1/2 Audio Layer-3
Dekoder WMA	Zgodny z Windows Media Audio	
Dekoder AAC	Pliki AAC-LC ".aac"	

USB	Standard USB	USB 1.1, USB 2.0 (Wysoka prędkość)
	System plików	FAT12/16/32
	Maksymalny prąd zasilania	5 V prąd stały $\overline{\text{---}}$ 1,5 A
	Charakterystyka częstotliwościowa (± 1 dB)	20 Hz — 20 kHz
	Stosunek sygnału do szumów (1 kHz)	98 dB
	Odstęp dynamiczny	93 dB
	Separacja kanałów	90 dB
	Dekoder MP3	Zgodny z MPEG-1/2 Audio Layer-3
	Dekoder WMA	Zgodny z Windows Media Audio
Dekoder AAC	Pliki AAC-LC ".aac", ".m4a"	
Dekoder WAV	Liniowe PCM	
Dekoder FLAC	Pliki FLAC (do 96 kHz/24 bitów)	

Bluetooth	Wersja	Bluetooth 4.2
	Zakres częstotliwości	2,402 GHz — 2,480 GHz
	Moc wyjściowa częstotliwości radiowej (E.I.R.P.)	+4 dBm (MAX), klasa mocy 2
	Maksymalny zasięg komunikacji	Linia widzenia około 10 m (32,8 stopy)
	Profil	HFP 1.7.1 (Profil bezprzewodowego zestawu słuchawkowego) SPP (Profil wirtualnego portu szeregowego) PBAP (Profil dostępu do książki telefonicznej) A2DP (Profil transmisji dźwięku o wysokiej jakości) AVRCP 1.6.1 (Profil zdalnego sterowania urządzeniami audio/video)

Dane techniczne

Aux	Charakterystyka częstotliwościowa (± 3 dB)	20 Hz — 20 kHz
	Maksymalne napięcie wejściowe	1 000 mV
	Impedancja wejściowa	30 k Ω

Audio	Maksymalna moc wyjściowa	50 W \times 4
	Maksymalna moc pasma (przy 1% THD)	22 W \times 4
	Impedancja głośnika	4 Ω — 8 Ω
	Brzmienie dźwięku	Pasma 1: 62,5 Hz \pm 9 dB Pasma 2: 100 Hz \pm 9 dB Pasma 3: 160 Hz \pm 9 dB Pasma 4: 250 Hz \pm 9 dB Pasma 5: 400 Hz \pm 9 dB Pasma 6: 630 Hz \pm 9 dB Pasma 7: 1 kHz \pm 9 dB Pasma 8: 1,6 kHz \pm 9 dB Pasma 9: 2,5 kHz \pm 9 dB Pasma 10: 4 kHz \pm 9 dB Pasma 11: 6,3 kHz \pm 9 dB Pasma 12: 10 kHz \pm 9 dB Pasma 13: 16 kHz \pm 9 dB
	Poziom preout/Obciążenie	KDC-BT960DAB : 5 000 mV/10 k Ω KDC-BT760DAB / KDC-BT560DAB : 2 500 mV/10 k Ω
	Impedancja wyjścia preout	\leq 600 Ω

Ogólne	Napięcie pracy	Akumulator samochodowy 12V DC
	Rozmiary instalacyjne (Szerokość \times Wysokość \times Głębokość)	182 mm \times 53 mm \times 155,5 mm
	Masa netto (zawiera ramkę i rękaw montażowy)	1,2 kg

Informacje mogą ulec zmianie bez ostrzeżenia.

Innehållsförteckning

Före användning.....	3
Grundläggande manövrering	3
Förberedande åtgärder	4
1 Välj visningsspråk, bekräfta delningstyp och avbryt demonstrationen	
2 Ställ in klockan och datum	
3 Ställ in andra alternativa inställningar	
Digital radio.....	7
Analog radio	9
CD/USB/iPod.....	11
AUX.....	14
Appen KENWOOD Remote	14
Bluetooth®	15
Bluetooth – Anslutning	
Bluetooth – Mobiltelefon	
Bluetooth – Ljud	
AMAZON ALEXA.....	21
Ljudinställningar	24
Visningsinställningar	28
Installation/Anslutning	30

Referenser.....	36
Underhåll	
Mer information	
Ändra informationen i teckenfönstret	
Felsökning.....	38
Tekniska data.....	41

Hur bruksanvisningen används

- De bilder på teckenfönster och frontpaneler som visas i denna bruksanvisning är exempel avsedda att förtydliga beskrivningar av olika manövreringar. Bildernas utseende kan skilja sig en aning från det som visas i verkligheten.
- Beskrivningar av manövreringar gäller huvudsakligen när reglagen på frontpanelen på **KDC-BT960DAB** används.
- Engelska indikeringar visas för olika beskrivningar. Önskat Visningsspråk kan väljas på menyn **[FUNCTION]**. (Sidan 6)
- **[XX]** anger en vald menypost.
- (Sidan XX) refererar till angivet sidnummer för närmare detaljer.



Denna symbol på produkten anger att det finns viktiga instruktioner gällande användning och underhåll i denna bruksanvisning.
Se till att läsa instruktionerna i bruksanvisningen noga.

Före användning

VIKTIGT

- Läs igenom denna bruksanvisning innan produkten används för att garantera korrekt användning. Det är särskilt viktigt att du läser och följer anvisningarna under rubrikerna Varning och Försiktighet i denna bruksanvisning.
- Förvara bruksanvisningen på en säker och lättåtkomlig plats för framtida behov.

▲ VARNING

- **Utför ingen manövrering som medför att uppmärksamheten för säker körning påverkas.**

▲ FÖRSIKTIGHET

Volyminställning:

- Välj en volymnivå som gör det möjligt att höra ljud utanför bilen för att förhindra olyckor.
- Sänk volymen före uppspelning av digitala källor för att undvika att skada högtalarna genom en plötslig höjning av utnivån.

Allmänt:

- Undvik att använda en extern enhet, om det kan medföra att körsäkerheten påverkas.
- Se till att alla viktiga data har säkerhetskopierats. Vi bär inget ansvar för eventuell förlust av inspelade data.
- Låt aldrig metallföremål (såsom mynt eller metallverktyg) tränga in i bilstereon, eftersom det kan orsaka kortslutning.
- Om skivfel uppstår till följd av kondensbildning på laserlinsen, så mata ut skivan och vänta tills fukten har avdunstat.
- USB-klass anges på huvudenheten. Ta loss frontpanelen för att se.
- På vissa biltyper skjuts antennen ut automatiskt när bilstereon slås på, om antennstyrningskabeln är ansluten (sidan 32). Slå då av bilstereon, eller välj STANDBY som källa, vid parkering i ett garage med låg takhöjd.

Grundläggande manövrering

Frontpanel

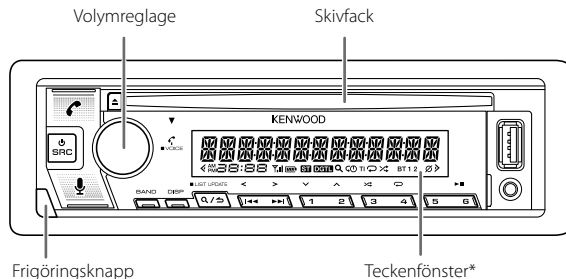

* Endast i förklarande syfte.

Fastsättning



Losstagning

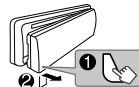

Återställning

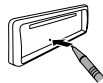

Återställ bilstereon inom 5 sekunder efter att frontpanelen tagits loss.

Grundläggande manövrering

För att	På frontpanelen
Slå på strömmen	Tryck på SRC . <ul style="list-style-type: none">• Håll knappen intryckt för att slå av strömmen.
Reglera volymen	Vrid på volymreglaget.
Välja en källa	<ul style="list-style-type: none">• Tryck upprepade gånger på SRC.• Tryck på SRC och vrid sedan på volymreglaget inom 2 sekunder.
Ändra informationen i teckenfönstret	Tryck upprepade gånger på DISP. (Sidan 38)

Förberedande åtgärder

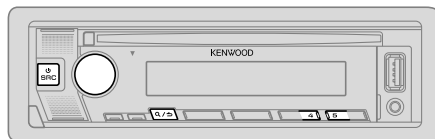

1 Välj visningspråk, bekräfta delningstyp och avbryt demonstrationen

När strömmen slås på allra första gången (eller **[FACTORY RESET]** är inställt på **[YES]**, se sidan 6) visas följande i teckenfönstret: "SEL LANGUAGE" → "PRESS" → "VOLUME KNOB"

- 1 Vrid på volymreglaget för att välja **[EN]** (engelska) / **[RU]** (ryska) / **[SP]** (spanska) / **[FR]** (franska) / **[GE]** (tyska), och tryck sedan på reglaget. **[EN]** är valt som grundinställning.
I teckenfönstret visas sedan: "2-WAY X'OVER" eller "3-WAY X'OVER" → "PRESS" → "VOLUME KNOB" → "TO CONFIRM".
- 2 Tryck på volymreglaget för att bekräfta aktuell delningstyp.
 - Vi hänvisar till "Ändring av delningstyp" på sidan 6 angående ändring av delningstyp.I teckenfönstret visas sedan: "CANCEL DEMO" → "PRESS" → "VOLUME KNOB".
- 3 Tryck en gång till på volymreglaget. **[YES]** är valt som grundinställning.
- 4 Tryck en gång till på volymreglaget. "DEMO OFF" visas.

2 Ställ in klockan och datum

- 1 Tryck på volymreglaget för att koppla in inställningsläget **[FUNCTION]**.
- 2 Vrid på volymreglaget för att välja **[CLOCK]** och tryck sedan på reglaget.

Förberedande åtgärder

För att ställa in klockan

- 3 Vrid på volymreglaget för att välja [CLOCK ADJUST] och tryck sedan på reglaget.
- 4 Vrid på volymreglaget för att utföra inställningarna och tryck sedan på reglaget.
Ställ in tiden i ordningen "Timme" → "Minut".
- 5 Vrid på volymreglaget för att välja [CLOCK FORMAT] och tryck sedan på reglaget.
- 6 Vrid på volymreglaget för att välja [12H] eller [24H] och tryck sedan på reglaget.

För att ställa in datum

- 7 Vrid på volymreglaget för att välja [DATE FORMAT] och tryck sedan på reglaget.
- 8 Vrid på volymreglaget för att välja [DD/MM/YY] eller [MM/DD/YY] och tryck sedan på reglaget.
- 9 Vrid på volymreglaget för att välja [DATE SET] och tryck sedan på reglaget.
- 10 Vrid på volymreglaget för att utföra inställningarna och tryck sedan på reglaget.
Ställ in datumet i ordningen "Dag" → "Månad" → "År" eller "Månad" → "Dag" → "År".
- 11 Håll **Q**/**S** intryckt för att lämna inställningen.

Tryck på **Q**/**S** för att återgå till föregående inställningsobjekt.

3 Ställ in andra alternativa inställningar

Följande poster kan endast ställas in medan STANDBY-läget är inkopplat på bilstereon.

- 1 Tryck upprepade gånger på **SRC** för att koppla in beredskapsläget STANDBY.
- 2 Tryck på volymreglaget för att koppla in inställningsläget [FUNCTION].
- 3 Vrid på volymreglaget för att välja en inställning (se följande tabell) och tryck sedan på reglaget.
- 4 Upprepa åtgärden i punkt 3 tills önskat alternativ är valt eller aktiverat.
- 5 Håll **Q**/**S** intryckt för att lämna inställningen.

Tryck på **Q**/**S** för att återgå till föregående inställningsobjekt.

Grundinställning: [XX]

[AUDIO CONTROL]	
[SWITCH PREOUT]	För KDC-BT760DAB / KDC-BT560DAB : (Gäller endast om [X'OVER] är inställt på [2WAY].) (Sidan 6) [REAR]/[SUB-W]: Väljer huruvida bakre högtalare eller en subwoofer har anslutits till linjeutgångarna på baksidan (via ett externt slutsteg). (Sidan 33)
[DISPLAY]	
[EASY MENU]	Vid val av [FUNCTION]... [ON]: Belysningsfärgen för [ZONE 1] ändras till vit. ; [OFF]: Belysningsfärgen för [ZONE 1] förblir den som valts under [COLOR SELECT]. (Sidan 29) • Belysningsfärgen för [ZONE 2] ändras till ljusblå vid val av [FUNCTION], oberoende av inställningen under [EASY MENU]. • Vi hänvisar till bilden på sidan 28 angående zonidentifiering.
[TUNER SETTING]	
[DAB ANT POWER]	[ON]: DAB-antennen strömförsörjs. ; [OFF]: Ingen strömförsörjning sker. Välj detta vid användning av en passiv antenn utan förstärkare. (Sidan 33)
[PRESET TYPE]	[NORMAL]: En station lagras under varje snabbvalsknapp på valt radioband (FM1/FM2/FM3/MW/LW/DB1/DB2/DB3). ; [MIX]: En station (digital radio eller analog radio) lagras under varje snabbvalsknapp, oberoende av valt radioband.
[SYSTEM]	
[KEY BEEP]	(Gäller endast om [X'OVER] är inställt på [2WAY].) (Sidan 6) [ON]: Aktiverar knapptryckstönen. ; [OFF]: Avaktiverar.
[SOURCE SELECT]	
[BT AUDIO SRC]	[ON]: Aktiverar BT AUDIO som källval. ; [OFF]: Avaktiverar. (Sidan 20)
[BUILT-IN AUX]	[ON]: Aktiverar AUX som källval. ; [OFF]: Avaktiverar. (Sidan 14)

Förberedande åtgärder

[P-OFF WAIT] Endast tillgängligt medan demonstrationsläget är urkopplat. Ställer in hur lång tid det ska gå innan bilstereon slås av automatiskt (i beredskapsläge) för att spara på batteriet.
[20M]: 20 minuter ; [40M]: 40 minuter ; [60M]: 60 minuter ;
[---]: Avbryts

[CD READ] [1]: Urskiljning mellan ljudfilsskivor och musik-CD-skivor sker automatiskt. ;
[2]: Uppspelning som musik-CD-skiva påtvingas. Inget ljud återges vid uppspelning av en ljudfilsskiva.

[F/W UPDATE]

[UPDATE SYSTEM]*/[UPDATE DAB]

[F/W UP xxxx] [YES]: Uppgradering av den fasta programvaran startar. ; [NO]: Kopplar ur funktionen (uppgradering avaktiveras).
[F/W UP xxxxxx] Angående detaljer kring uppdatering av den fasta programvaran, så besök <<https://www.kenwood.com/cs/ce/>>.
* Den fasta programvaran kan inte nergraderas efter att den har uppgraderats.

[FACTORY RESET] [YES]: Återställer ursprungliga grundinställningar (utom lagrade stationer). ;
[NO]: Avbryts.

[ENGLISH]

[РУССКИЙ]

[ESPAÑOL]

[FRANÇAIS]

[DEUTSCH]

Välj visningsspråk för menyn [FUNCTION] och musikinformation, om tillämpligt.
[ENGLISH] är valt som grundinställning.

Ändring av delningstyp

- 1 Tryck upprepade gånger på  SRC för att koppla in beredskapsläget STANDBY.
- 2 Tryck in och håll sifferknapparna 4 och 5 intryckta för att koppla in läget för delningsval.
Aktuell delningstyp visas.
- 3 Vrid på volymreglaget för att välja "2WAY" eller "3WAY" och tryck sedan på reglaget.
- 4 Vrid på volymreglaget för att välja "YES" eller "NO" och tryck sedan på reglaget.
Vald delningstyp visas.

- Håll  /  intryckt för att avbryta.
- För ändring av valda delningsinställningar hänvisas till sidan 25.

När strömmen slås på nästa gång efter att delningstypen har ändrats visas följande i teckenfönstret:

"2-WAY X'OVER" eller "3-WAY X'OVER" → "PRESS" → "VOLUME KNOB" → "TO CONFIRM"

Tryck på volymreglaget för att bekräfta delningstypen och gå vidare till nästa önskade manövrering.

▲ FÖRSIKTIGHET

Välj lämplig delningstyp i enlighet med aktuella högtalanslutningar. (Sidan 32, 33)

Om fel typ är vald:

- Högtalarna kan skadas.
- Nivån på ljudet som matas ut kan vara extremt hög eller låg.

Digital radio

Angående DAB (Digital Audio Broadcasting)

DAB är ett av de digitala radiosändningssystem som finns tillgängliga idag. Det kan erbjuda ett störningsfritt ljud av digitalkvalitet utan signalförvrängning. Vidare kan text, bilder och data förmedlas med detta system.

Till skillnad från FM-sändningar, där varje program sänds på en egen frekvens, kombinerar DAB-sändningar flera program (kallade "tjänster") för att bilda en "ensemble".

Den "primära komponenten" (huvudradiostationen) åtföljs ibland av en "sekundär komponent", som kan innehålla extra program eller annan information.

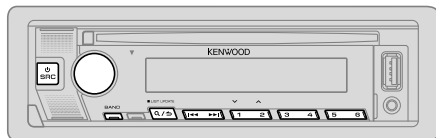

Förberedelse:

- 1 Anslut den medföljande DAB-antennen till DAB-antenngången. (Sidan 33)
 - 2 Tryck upprepade gånger på **SRC** för att välja DIGITAL AUDIO.
 - 3 Tryck in **Q/S** (LIST UPDATE) en stund för att starta uppdatering av tjänstlista.
"LIST UPDATE" visas och uppdatering startar. "UPDATED" visas när uppdateringen är klar.
Uppdatering tar upp till 3 minuter. Inget avbrott (för t.ex. trafikinformation) kan ske under pågående uppdatering.
- **För att avbryta uppdatering av tjänstlista:** Tryck in och håll **Q/S** (LIST UPDATE) intryckt igen.

- Indikeringen "DGTL" visas vid mottagning av digitala DAB-s signaler och blinkar vid mottagning av RDS-s signaler.
- Bilstereon kopplar automatiskt om till mottagning av DAB-larmmeddelande, när en larmsignal från en DAB-sändare tas emot.

Sökning efter ensemble

- 1 Tryck upprepade gånger på **SRC** för att välja DIGITAL AUDIO.
- 2 Tryck upprepade gånger på **BAND** för att välja DB1/DB2/DB3.
- 3 Tryck in **◀◀ / ▶▶** i en stund för att söka efter en ensemble.
- 4 Tryck på **◀◀ / ▶▶** för att välja en ensemble, en tjänst eller en komponent att lyssna på.

Upp till 18 tjänster kan lagras.

- **För att lagra en tjänst:** Håll någon av sifferknapparna (1 till 6).
- **För att välja en lagrad tjänst:** Tryck på någon av sifferknapparna (1 till 6).

Välj en tjänst

- 1 Tryck på **Q/S** för att koppla in tjänstsökningsläget.
- 2 Vrid på volymreglaget för att välja en tjänst och tryck sedan på reglaget.

Tryck en gång till på **Q/S** för att koppla ur tjänstsökningsläget.

Välj en tjänst med hjälp av namn

- 1 Tryck på **Q/S** för att koppla in tjänstsökningsläget.
- 2 Vrid snabbt på volymreglaget för att koppla in läget för alfabetisk sökning.
- 3 Vrid på volymreglaget eller tryck på **◀◀ / ▶▶** för att välja det tecken som ska sökas efter.
 - Tryck på **1 √ / 2 ^** för att gå till föregående/nästa sida.
- 4 Tryck på volymreglaget för att starta sökning.
- 5 Vrid på volymreglaget för att välja en tjänst och tryck sedan på reglaget.

Tryck en gång till på **Q/S** för att koppla ur läget för alfabetisk sökning.

Digital radio

Andra inställningar

- 1 Tryck på volymreglaget för att koppla in inställningsläget [FUNCTION].
- 2 Vrid på volymreglaget för att välja en inställning (se följande tabell) och tryck sedan på reglaget.
- 3 Upprepa åtgärden i punkt 2 tills önskad post är vald/aktiverad eller följ de anvisningar som anges vid vald post.
- 4 Håll **Q** / **S** intryckt för att lämna inställningen.

Tryck på **Q** / **S** för att återgå till föregående inställningsobjekt.

Grundinställning: [XX]

[TUNER SETTING]	
[SEEK MODE]	Tryck här för att välja önskad sökmethode för knapparna ◀◀ / ▶▶ . [AUTO1]: Välj en ensemble, en tjänst eller en komponent. Håll ◀◀ / ▶▶ intryckt för automatisk sökning efter en ensemble. ; [AUTO2]: Sök efter en förinställd tjänst. ; [MANUAL]: Välj en ensemble, en tjänst eller en komponent. Håll ◀◀ / ▶▶ intryckt för manuell sökning efter en ensemble.
[AF SET]	[ON]: Under pågående DAB-uppspelning: Växling till mottagning av en FM-station som sänder samma program sker automatiskt, om DAB-signalstyrkan försvagas. Mottagning av DAB-ljud återupptas när signalerna blir starka igen. Under pågående FM-uppspelning: Växling till mottagning av en DIGITAL AUDIO-källa som sänder samma program (om tillgängligt) sker automatiskt. ; [OFF]: Avbryts.
[TI]	[ON]: Tillåter bilstereon att tillfälligt växla över till trafikinformation, om tillgängligt (indikeringen "TI" visas). ; [OFF]: Avbryts.
[PTY SEARCH]	1 Vrid på volymreglaget för att välja en tillgänglig programtyp (se "Tillgängliga programtyper för [PTY SEARCH]" på sidan 9), och tryck sedan på reglaget. 2 Vrid på volymreglaget för att välja önskat PTY-språk ([ENGLISH]/[FRENCH]/[GERMAN]) och tryck sedan på reglaget. 3 Tryck på ◀◀ / ▶▶ för att starta sökning.

[ASW SELECT]	[TRAVEL], [WARNINGS], [NEWS], [WEATHER], [EVENT], [SPECIAL], [RAD INFO], [SPORTS], [FINANCE]: Vrid på volymreglaget för att göra ett val och tryck sedan på reglaget. "✖" visas framför varje aktiverad meddelandetyper. Växling från vilken källa som helst till digital radio för mottagning av en ensemble som sänder en aktiverad meddelandetyper sker automatiskt. • Flera meddelandetyper kan vara aktiverade samtidigt. • Tryck en gång till på volymreglaget för att avaktivera ("✖" slocknar).
[LIST UPDATE]	[AUTO]: Uppdatera DAB-tjänstlistan automatiskt när strömmen slås på. ; [MANUAL]: DAB-tjänstlistan uppdateras när Q / S (LIST UPDATE) hålls intryckt en stund.
[PTY WATCH]	1 Vrid på volymreglaget för att välja en tillgänglig programtyp och tryck sedan på Q / S . Bilstereon växlar automatiskt över från vilken källa som helst till digital radio för mottagning av en ensemble som sänder vald programtyp. Programtyp: [NEWS], [AFFAIRS], [INFO], [SPORT], [EDUCATE], [DRAMA], [CULTURE], [SCIENCE], [VARIED], [POP M] (musik), [ROCK M] (musik), [EASY M] (musik), [LIGHT M] (musik), [CLASSICS], [OTHER M] (musik), [WEATHER], [FINANCE], [CHILDREN], [SOCIAL], [RELIGION], [PHONE IN], [TRAVEL], [LEISURE], [JAZZ], [COUNTRY], [NATION M] (musik), [OLDIES], [FOLK M] (musik), [DOCUMENT] [OFF]: Avbryts. 2 Tryck på volymreglaget för att koppla in läget för val av PTY-språk. 3 Vrid på volymreglaget för att välja önskat PTY-språk ([ENGLISH]/[FRENCH]/[GERMAN]) och tryck sedan på reglaget.
[RELATED SERV]	[ON]: Aktivera funktionen Soft-Link för att växla till en alternativ tjänst med ett annat ljudprogram än det nuvarande ljudprogrammet. ; [OFF]: Avaktivera.

Digital radio

[CLOCK]

[TIME SYNC] [ON]: Bilstereos klocka synkroniseras med den tid som en inställd digital radiostation sänder. ; [OFF]: Avbryts.

- Om volymen ändras under pågående mottagning av trafikinformation, meddelande, larm eller nyhetsmeddelande, så memoreras den inställda volymen automatiskt. Den ställs sedan in nästa gång mottagning av trafikinformation, meddelande, larm eller nyhetsmeddelande startar.

Tillgängliga programtyper för [PTY SEARCH]

[SPEECH]:

[NEWS], [AFFAIRS], [INFO] (information), [SPORT], [EDUCATE], [DRAMA], [CULTURE], [SCIENCE], [VARIED], [WEATHER], [FINANCE], [CHILDREN], [SOCIAL], [RELIGION], [PHONE IN], [TRAVEL], [LEISURE], [DOCUMENT]

[MUSIC]:

[POP M] (musik), [ROCK M] (musik), [EASY M] (musik), [LIGHT M] (musik), [CLASSICS], [OTHER M] (musik), [JAZZ], [COUNTRY], [NATION M] (musik), [OLDIES], [FOLK M] (musik)

Efter val av [SPEECH] eller [MUSIC] söker radion efter en programtyp enligt vald kategori.

Analog radio

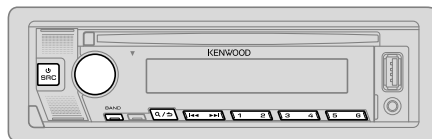

- Indikeringen "ST" visas när en FM-stereosändning med tillräcklig signalstyrka tas emot.
- Bilstereon kopplar automatiskt om till mottagning av FM-larmmeddelande, när en larmsignal från en FM-sändare tas emot.

Sökning efter en station

- 1 Tryck upprepade gånger på \odot SRC för att välja RADIO.
- 2 Tryck upprepade gånger på BAND för att välja FM1/FM2/FM3/MW/LW.
- 3 Tryck på \blacktriangleleft / \blacktriangleright för att starta stationssökning.

Upp till 18 FM-stationer och 6 MW/LW-stationer kan lagras i förvalsmeniet.

- **För att lagra en station:** Håll någon av sifferknapparna (1 till 6).
- **För att välja en lagrad station:** Tryck på någon av sifferknapparna (1 till 6).

Andra inställningar

- 1 Tryck på volymreglaget för att koppla in inställningsläget [FUNCTION].
- 2 Vrid på volymreglaget för att välja önskat alternativ (sidan 10) och tryck sedan på reglaget.
- 3 Upprepa åtgärden i punkt 2 tills önskad post är vald/aktiverad eller följ de anvisningar som anges vid vald post.
- 4 Håll \mathcal{Q} / \mathcal{S} intryckt för att lämna inställningen.

Tryck på \mathcal{Q} / \mathcal{S} för att återgå till föregående inställningsobjekt.

Grundinställning: **[XX]**

[TUNER SETTING]	
[SEEK MODE]	Tryck här för att välja önskad sökmetod för knapparna ◀◀ / ▶▶ . [AUTO1] : Söker efter en station automatiskt. ; [AUTO2] : Sök efter en förinställd station. ; [MANUAL] : Sökning efter en station sker manuellt.
[LOCAL SEEK]	[ON] : Söker endast efter stationer med bra mottagning. ; [OFF] : Avbryts. • Vald inställning tillämpas endast för aktuell källa/station. Vid byte av källa/station behöver önskad inställning väljas på nytt.
[AUTO MEMORY]	[YES] : Automatisk lagring av 6 stationer med bra mottagning startar. ; [NO] : Avbryts. • Kan endast väljas medan [NORMAL] är valt för [PRESET TYPE] . (Sidan 5)
[MONO SET]	[ON] : FM-mottagningen förbättras, men stereoeffekten förloras. ; [OFF] : Avbryts.
[NEWS SET]	[ON] : Bilstereon växlar tillfälligt över till ett nyhetsprogram, om tillgängligt. ; [OFF] : Avbryts.
[REGIONAL]	[ON] : Endast en annan station inom angiven region ställs in med funktionen "AF" för alternativ frekvens. ; [OFF] : Avbryts.
[AF SET]	[ON] : Radion söker automatiskt efter en annan station som sänder samma program i aktuellt Radio Data System-nätverk med bättre mottagning, när nuvarande mottagning är dålig. ; [OFF] : Avbryts.
[TI]	[ON] : Tillåter bilstereon att tillfälligt växla över till trafikinformation, om tillgängligt (indikeringen "TI" visas). ; [OFF] : Avbryts. • [TI] på MW/LW-bandet är endast för aktivering av trafikavbrott till DIGITAL AUDIO-källa.
[PTY SEARCH]	<ol style="list-style-type: none"> Vrid på volymreglaget för att välja en tillgänglig programtyp (se följande "Tillgängliga programtyper för [PTY SEARCH]"), och tryck sedan på reglaget. Vrid på volymreglaget för att välja önskat PTY-språk ([ENGLISH]/[FRENCH]/[GERMAN]) och tryck sedan på reglaget. Tryck på ◀◀ / ▶▶ för att starta sökning.

- [LOCAL SEEK]**/**[MONO SET]**/**[NEWS SET]**/**[REGIONAL]**/**[AF SET]**/**[PTY SEARCH]** kan endast väljas på radiobandet FM1/FM2/FM3.
- Om volymen ändras under pågående mottagning av trafikinformation, larm eller nyhetsmeddelande, så minimeras den inställda volymen automatiskt. Den ställs sedan in nästa gång mottagning av trafikinformation, larm eller nyhetsmeddelande startar.

Tillgängliga programtyper för [PTY SEARCH]

[SPEECH]:

[NEWS], [AFFAIRS], [INFO] (information), [SPORT], [EDUCATE], [DRAMA], [CULTURE], [SCIENCE], [VARIED], [WEATHER], [FINANCE], [CHILDREN], [SOCIAL], [RELIGION], [PHONE IN], [TRAVEL], [LEISURE], [DOCUMENT]

[MUSIC]:

[POP M] (musik), [ROCK M] (musik), [EASY M] (musik), [LIGHT M] (musik), [CLASSICS], [OTHER M] (musik), [JAZZ], [COUNTRY], [NATION M] (musik), [OLDIES], [FOLK M] (musik)

Efter val av [SPEECH] eller [MUSIC] söker radion efter en programtyp enligt vald kategori.

CD/USB/iPod

Isättning av skiva

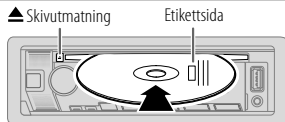

CD väljs automatiskt som källa och uppspelning startar.

Anslutning av USB-enhet

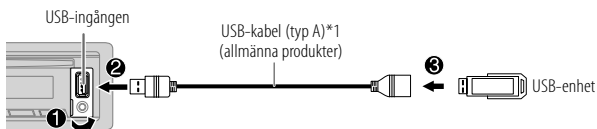

USB väljs automatiskt som källa och uppspelning startar.

Anslutning av iPod/iPhone-enhet

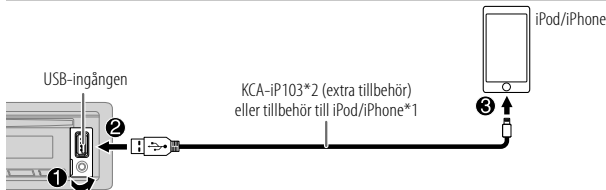

Se "Ställa in en spelbar källa för iPod/iPhone" på sidan 12 för att starta uppspelning.

- En iPod/iPhone-enhet kan även anslutas via Bluetooth. (Sidan 16)

*1 Lämna inte kabeln inuti bilen, när den inte används.

*2 KCA-iP103: Blixttyp

Grundläggande manövrering

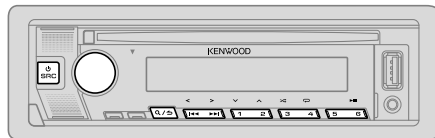

Valbara källor: CD/USB/iPod USB eller iPod BT

Se "Spelbara filer" på sidan 37 angående spelbara ljudfiler.

För att

På frontpanelen

Starta/pausa uppspelning

Tryck på 6 **▶▶||**

Hoppa bakåt/snabbspelning framåt

Tryck in och håll **◀◀** / **▶▶** intryckt.

Välja ett spår eller en fil

Tryck på **◀◀** / **▶▶**.

Välja en mapp*

Tryck på 2 **∧** / 1 **∨**.

Upprepad uppspelning

Tryck upprepade gånger på 4 **↺**.

[TRACK REPEAT]/[ALL REPEAT]: Ljud-CD
[FILE REPEAT]/[FOLDER REPEAT]/[ALL REPEAT]: MP3/
WMA/AAC/WAV/FLAC-fil
[REPEAT ONE]/[REPEAT ALL]/[REPEAT OFF]: iPod

Slumpmässig uppspelning

Tryck upprepade gånger på 3 **✂**.

[DISC RANDOM]/[RANDOM OFF]: Ljud-CD
[FOLDER RANDOM]/[RANDOM OFF]: MP3/WMA/AAC/
WAV/FLAC-fil
[SHUFFLE ON]/[SHUFFLE OFF]: iPod

Håll 3 **✂** intryckt för att välja **[ALL RANDOM]**.*

* Gäller CD: Gäller endast MP3/WMA/AAC-filer. Detta fungerar inte med en iPod-enhet.

Välja musikminne

Medan USB är valt som källa: Tryck upprepade gånger på 5.

Låtar lagrade i följande minnesenhet spelas upp.

- Valt internt eller externt minne i en datormobil (masslagringsklass).
- Vald minnesenhet i en enhet med flera minnesenheter. (Bilstereon stöder enheter med upp till 4 minnesenheter. Det kan dock ta lite tid för bilstereon att läsa innehållet, om tre eller fler kort är anslutna.)

Musikminnet kan även väljas på menyn [FUNCTION].

- 1 Tryck på volymreglaget för att koppla in inställningsläget [FUNCTION].
- 2 Vrid på volymreglaget för att välja [USB] och tryck sedan på reglaget.
- 3 Vrid på volymreglaget för att välja [MUSIC DRIVE] och tryck sedan på reglaget.
- 4 Vrid på volymreglaget för att välja [DRIVE CHANGE] och tryck sedan på reglaget.
Automatiskt val av nästa minnesenhet ((DRIVE 1) till (DRIVE 4)) och uppspelningsstart.
- 5 Upprepa åtgärderna i punkt 1 till 4 för att välja följande minnesenheter.
- 6 Håll **Q**/**↵** intryckt för att lämna inställningen.

Tryck på **Q**/**↵** för att återgå till föregående inställningsobjekt.

Ställa in en spelbar källa för iPod/iPhone

Följande inställning kan göras för alla källor utom för källan iPod USB och källan iPod BT.

- 1 Tryck på volymreglaget för att koppla in inställningsläget [FUNCTION].
- 2 Vrid på volymreglaget för att välja en inställning (se följande tabell) och tryck sedan på reglaget.
- 3 Upprepa åtgärden i punkt 2 tills önskat alternativ är valt/aktiverat.
- 4 Håll **Q**/**↵** intryckt för att lämna inställningen.

Tryck på **Q**/**↵** för att återgå till föregående inställningsobjekt.

Grundinställning: [XX]

[USB]

[IPHONE SETUP]

[BT]: Källan iPod BT är tillgänglig om iPod/iPhone är ansluten via Bluetooth.

- Källan iPod USB är inte tillgänglig, om iPod/iPhone ansluts via USB-ingången.
Efter att Bluetooth-anslutningen har brutits blir källan iPod USB emellertid tillgänglig. ;

[USB]: Källan iPod USB är tillgänglig om iPod/iPhone är ansluten via USB-ingången, oberoende av om en Bluetooth-anslutning är tillgänglig eller ej.

- Alexa-mobilappen kan inte användas när källan iPod USB är vald.

Val av fil att spela

Från en mapp eller en lista

- 1 Tryck på **Q**/**↵**.
- 2 Vrid på volymreglaget för att välja en mapp/lista och tryck sedan på reglaget.
- 3 Vrid på volymreglaget för att välja önskad fil och tryck sedan på reglaget.
Uppspelning av vald fil startar.

Snabbsökning (endast tillämpligt för källorna CD och USB)

Om många filer förekommer, så kan önskad fil snabbt sökas fram.

- 1 Tryck på **Q**/**↵**.
- 2 Vrid på volymreglaget för att välja en mapp/lista och tryck sedan på reglaget.
- 3 Vrid snabbt på volymreglaget för att snabbt bläddra igenom listan.
- 4 Vrid på volymreglaget för att välja önskad fil och tryck sedan på reglaget.
Uppspelning av vald fil startar.

Överhoppning (endast tillämpligt för iPod USB- och iPod BT-källa)

Om en lista innehåller många filer, så kan önskad fil sökas fram genom att hoppa över filer i listan i en takt vald under [SKIP SEARCH] enligt nedan.

- 1 Tryck på **Q/↵**.
- 2 Vrid på volymreglaget för att välja en lista och tryck sedan på reglaget.
- 3 Tryck på **◀◀/▶▶** för att söka enligt en förvald överhoppningsprocent.
 - Håll **◀◀/▶▶** intryckt för att söka med 10 % överhoppning, oberoende av inställningen under [SKIP SEARCH].
- 4 Vrid på volymreglaget för att välja önskad fil och tryck sedan på reglaget. Uppspelning av vald fil startar.

Inställning av [SKIP SEARCH]

- 1 Tryck på volymreglaget för att koppla in inställningsläget [FUNCTION].
- 2 Vrid på volymreglaget för att välja [USB] och tryck sedan på reglaget.
- 3 Vrid på volymreglaget för att välja [SKIP SEARCH] och tryck sedan på reglaget.
- 4 Vrid på volymreglaget för att välja önskad överhoppningsprocent och tryck sedan på reglaget.
[0.5%] (grundinställning)/[1%]/[5%]/[10%]
Överhoppningstakten visas som ett procenttal av alla filer.
- 5 Håll **Q/↵** intryckt för att lämna inställningen.

Alfabetisk sökning (endast tillämpligt för iPod USB- och iPod BT-källa)

En fil kan sökas fram med hjälp av första tecknet.

- 1 Tryck på **Q/↵**.
- 2 Vrid på volymreglaget för att välja en lista och tryck sedan på reglaget.
- 3 Vrid snabbt på volymreglaget för att koppla in teckensökning.
- 4 Vrid på volymreglaget för att välja tecken.
 - Välj "*" för sökning efter ett annat tecken än A till Z eller 0 till 9.
- 5 Tryck på **◀◀/▶▶** för att flytta inmatningsläget.
 - Upp till tre tecken kan anges.
- 6 Tryck på volymreglaget för att starta sökning.
- 7 Vrid på volymreglaget för att välja önskad fil och tryck sedan på reglaget. Uppspelning av vald fil startar.

- Tryck på 5 för att återgå till rotmappen/första filen/huvudmenyn. (Ej tillämpligt för BT AUDIO-källa.)
- Tryck på **Q/↵** för att återgå till föregående inställningsobjekt.
- Håll **Q/↵** intryckt för att avbryta.

AUX

Musik från en bärbar ljudspelare ansluten till extraingången kan spelas upp.

Förberedelse:

Välj [ON] för [BUILT-IN AUX] under [SOURCE SELECT]. (Sidan 5)

Starta uppspelning

- 1 Anslut en bärbar ljudspelare (säljs separat).

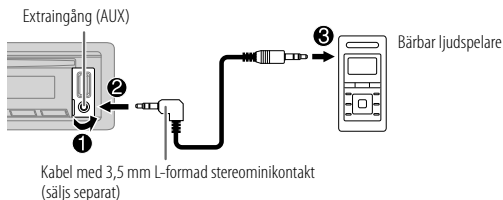

- 2 Tryck uppregade gånger på \odot SRC för att välja AUX.
- 3 Slå på den bärbara ljudspelaren och starta uppspelning.

Val av namn på extern enhet

Under pågående uppspelning på en bärbar ljudspelare ansluten till bilstereon...

- 1 Tryck på volymreglaget för att koppla in inställningsläget [FUNCTION].
- 2 Vrid på volymreglaget för att välja [SYSTEM] och tryck sedan på reglaget.
- 3 Vrid på volymreglaget för att välja [AUX NAME SET] och tryck sedan på reglaget.
- 4 Vrid på volymreglaget för att välja önskat alternativ och tryck sedan på reglaget.
[AUX] (grundinställning)/[DVD]/[PORTABLE]/[GAME]/[VIDEO]/[TV]
- 5 Håll \mathcal{Q} / \mathcal{S} intryckt för att lämna inställningen.

Tryck på \mathcal{Q} / \mathcal{S} för att återgå till föregående inställningsobjekt.

Appen KENWOOD Remote

KENWOOD-bilstereon kan manövreras från en iPhone/iPod touch-enhet (via Bluetooth eller via USB-ingången) eller Android-enhet (via Bluetooth) med hjälp av appen KENWOOD Remote.

- För ytterligare information hänvisas till webbplatsen <<https://www.kenwood.com/cs/ce/>>.

Förberedelse:

Installera den senaste versionen av appen KENWOOD Remote i enheten före anslutning.

Användning av appen KENWOOD Remote

- 1 Starta KENWOOD Remote-appen på enheten.
- 2 Anslut din enhet.
 - För Android-enhet:
Para Android-enheten med bilstereon via Bluetooth. (Sidan 16)
 - För iPhone/iPod touch:
Anslut iPhone/iPod touch-enheten till USB-ingången. (Sidan 11) (eller)
Para iPhone/iPod touch-enheten med bilstereon via Bluetooth. (Sidan 16) (Kontrollera att ingenting är anslutet till USB-ingången.)
- 3 Välj den enhet som ska användas på menyn [FUNCTION].
Se "Inställningar för användning av appen KENWOOD Remote" nedan. [ANDROID] är valt som grundinställning. Välj [YES] för [IOS], om en iPhone/iPod touch-enhet ska användas.

Inställningar för användning av appen KENWOOD Remote

- 1 Tryck på volymreglaget för att koppla in inställningsläget [FUNCTION].
- 2 Vrid på volymreglaget för att välja önskat alternativ (sidan 15) och tryck sedan på reglaget.
- 3 Upprepa åtgärden i punkt 2 tills önskat alternativ är valt/aktiverat.
- 4 Håll \mathcal{Q} / \mathcal{S} intryckt för att lämna inställningen.

Tryck på \mathcal{Q} / \mathcal{S} för att återgå till föregående inställningsobjekt.

Grundinställning: [XX]

[REMOTE APP]	
[SELECT]	Välj den typ av enhet ([IOS] eller [ANDROID]) som ska använda appen.
[IOS]	<p>[YES]: Väljer iPhone/iPod touch för användning av appen via Bluetooth eller anslutning till USB-ingången. ; [NO]: Avbryts.</p> <p>Om [IOS] är valt, så välj källan iPod BT (eller källan iPod USB om iPhone/iPod touch-enheten är ansluten via USB-porten) för att aktivera appen.</p> <ul style="list-style-type: none"> • Se "Ställa in en spelbar källa för iPod/iPhone" på sidan 12 angående detaljer. • Anslutningen till appen avbryts eller kopplas från, om: <ul style="list-style-type: none"> – källvalet iPod BT ändras till någon uppspelningskälla ansluten via USB-ingången. – källvalet ändras från iPod USB till iPod BT.
[ANDROID]	<p>[YES]: Väljer Android-enhet för användning av appen via Bluetooth. ;</p> <p>[NO]: Avbryts.</p>
[ANDROID LIST]	<p>Väljer vilken Android-enhet som ska användas på listan.</p> <ul style="list-style-type: none"> • Visas endast när [ANDROID] under [SELECT] är inställt på [YES].
[STATUS]	<p>Status för vald enhet visas.</p> <p>[IOS CONNECTED]: Appen kan användas med hjälp av iPhone/iPod touch-enheten ansluten via Bluetooth eller USB-ingången.</p> <p>[IOS NOT CONNECTED]: Ingen iOS-enhet är ansluten för användning av appen.</p> <p>[ANDROID CONNECTED]: Appen kan användas med hjälp av Android-enhet ansluten via Bluetooth.</p> <p>[ANDROID NOT CONNECTED]: Ingen Android-enhet är ansluten för användning av appen.</p>

Bluetooth®

- Beroende på mobiltelefonens Bluetooth-version, operativsystem och fasta programvaruversion kan det hända att Bluetooth-funktioner inte fungerar med denna bilstereo.
- Se till att slå på Bluetooth-funktionen på enheten när följande manövreringar ska utföras.
- Signalförhållanden varierar beroende på omgivning.

Bluetooth — Anslutning

Bluetooth-profiler som stöds

- Handsfree-profil (HFP)
- Avancerad ljudströmningsprofil (A2DP)
- Fjärrkontrollprofil för ljud/bild (AVRCP)
- Serieportsprofil (SPP)
- Telefonboksåtkomstprofil (PBAP)

Bluetooth-kodekar som stöds

- Sub Band Codec (SBC)
- Advanced Audio Coding (AAC)

Anslutning av mikrofon

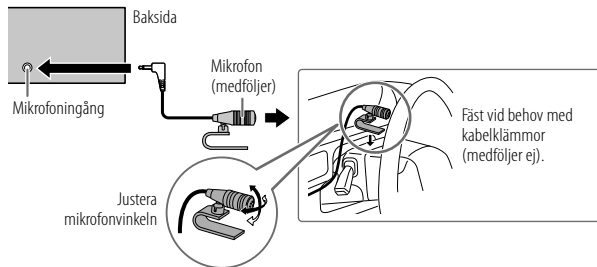

Parning och anslutning av en Bluetooth-enhet första gången

- 1 Tryck på **SRC** för att slå på bilstereon.
- 2 Leta fram och välj namnet på bilstereon ("KDC-BT960DAB"/"KDC-BT760DAB"/"KDC-BT560DAB") på Bluetooth-enheten.
"PAIRING" → "PASS XXXXXX" → "Enhetsnamn" → "PRESS" → "VOLUME KNOB" visas i teckenfönstret.
 - För vissa Bluetooth-enheter kan det vara nödvändigt att ange en personlig identifieringskod (PIN) omedelbart efter sökning.
- 3 Tryck på volymreglaget för att starta parning.
"PAIRING OK" visas när parningen är klar.

När parningen är klar upprättas Bluetooth-anslutningen automatiskt.

- Indikeringen "BT 1" och/eller "BT 2" visas i teckenfönstret.
Indikeringen "Full" visas för att ange batteristyrka och signalstyrka hos den anslutna enheten.
- Bilstereon stöder Secure Simple Pairing (SSP).
- Upp till fem enheter kan registreras (paras).
- När parningen är klar förblir Bluetooth-enheten registrerad i bilstereon, även om bilstereon återställs. Se [DEVICE DELETE] på sidan 19, om en parad enhet behöver raderas.
- Maximalt två Bluetooth-telefoner och en Bluetooth-ljudenhet kan vara anslutna samtidigt. Vi hänvisar till [PHONE SELECT] eller [AUDIO SELECT] under [BT MODE] angående anslutning eller frånkoppling av registrerad enhet. (Sidan 19)
Medan BT AUDIO är valt som källa är det emellertid möjligt att ansluta fem Bluetooth-ljudenheter och växla mellan dessa fem enheter. (Sidan 20, 21)
- Vissa Bluetooth-enheter ansluts kanske inte automatiskt till bilstereon efter parning. Anslut en sådan enhet till bilstereon manuellt.
- Vi hänvisar till bruksanvisningen till Bluetooth-enheten angående detaljer.

Autoparning

Vid anslutning av en iPhone/iPod touch-enhet till USB-ingången aktiveras begäran om parning (via Bluetooth) automatiskt, om [AUTO PAIRING] är inställt på [ON]. (Sidan 19)

Tryck på volymreglaget för att para efter att enhetsnamnet har bekräftats.

Bluetooth — Mobiltelefon

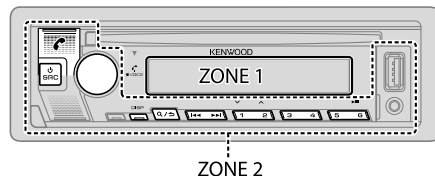

Ta emot ett samtal

När ett inkommande samtal förekommer:









- [ZONE 2] lyser grön och blinkar.
- Bilstereon besvarar samtalet automatiskt, om [AUTO ANSWER] är inställt på en vald tid. (Sidan 17)

Under ett samtal:

- [ZONE 1] lyser i enlighet med de inställningar som valts för [DISPLAY] (sidan 29) och [ZONE 2] lyser grön.
- Om bilstereon stängs av eller frontpanelen tas loss, så bryts Bluetooth-anslutningen.

Bluetooth®

Beroende på ansluten telefon kan det hända att följande manövreringar skiljer sig åt eller inte är tillgängliga.

För att	På frontpanelen
Första inkommande samtal...	
Besvara ett samtal	Tryck på  eller volymreglaget eller på någon av sifferknapparna (1 till 6).
Avvisa ett samtal	Tryck på  .
Avsluta ett samtal	Tryck på  .
Under pågående först inkomna samtal...	
Besvara ett annat inkommande samtal och köplacera det pågående samtalet	Tryck på  .
Avvisa ett annat inkommande samtal	Tryck på  .
Medan två aktiva samtal förekommer...	
Avsluta det pågående samtalet och aktivera det köplacerade samtalet	Tryck på  .
Växla mellan det nuvarande och det köplacerade samtalet	Tryck på  .
Reglera telefonvolymen*1 [00] till [35] (Grundinställning: [15])	Vrid på volymreglaget under ett pågående samtal.
Växla mellan lägena för handsfree och privatsamtal*2	Tryck på 6  under ett pågående samtal.

*1 Denna inställning påverkar inte volymen för andra källor.

*2 Manövreringssättet kan variera beroende på ansluten Bluetooth-enhet.

Förbättra röstkvaliteten

Under ett pågående samtal...

- 1 Tryck på volymreglaget för att koppla in inställningsläget [FUNCTION].
- 2 Vrid på volymreglaget för att välja en inställning (se följande tabell) och tryck sedan på reglaget.
- 3 Upprepa åtgärden i punkt 2 tills önskat alternativ är valt eller aktiverat.
- 4 Håll  intryckt för att lämna inställningen.



Tryck på  för att återgå till föregående inställningsobjekt.

Grundinställning: [XX]

[MIC GAIN]	[-10] till [+10] ([-4]): Välj ett högre värde för att öka mikrofonens känslighet.
[NR LEVEL]	[LEVEL -5] till [LEVEL +5] ([LEVEL 0]): Justera brusreduceringsnivån tills så lite brus som möjligt hörs vid telefonsamtal.
[ECHO CANCEL]	[LEVEL -5] till [LEVEL +5] ([LEVEL 0]): Justera fördröjningstiden för urkoppling av eko tills så lite eko som möjligt hörs vid telefonsamtal.

- Samtalskvaliteten kan variera beroende på mobiltelefon.

Välj inställning för besvarande av samtal





- 1 Tryck på  för att koppla in Bluetooth-läge.
- 2 Vrid på volymreglaget för att välja [SETTINGS] och tryck sedan på reglaget.
- 3 Vrid på volymreglaget för att välja [AUTO ANSWER] och tryck sedan på reglaget.
- 4 Vrid på volymreglaget för att välja önskad tid (i sekunder) innan bilstereon ska besvara ett samtal automatiskt och tryck sedan på reglaget. Välj [01] till [30], eller [OFF] för att annullera. (Grundinställning: [OFF])
- 5 Håll  intryckt för att lämna inställningen.

Tryck på  för att återgå till föregående inställningsobjekt.

Bluetooth®

Uppringning

Uppringning kan ske med hjälp av samtalshistorik, telefonbok eller slagning av telefonnummer. Röstuppringning kan också användas, om mobiltelefonen har denna funktion.

- 1 Tryck på  för att koppla in Bluetooth-läge.
"Första enhetens namn" visas.
 - Om två Bluetooth-telefoner är anslutna, så tryck på  igen för att växla till den andra telefonen.
"Andra enhetens namn" visas.
- 2 Vrid på volymreglaget för att välja en inställning (se följande tabell) och tryck sedan på reglaget.
- 3 Upprepa åtgärden i punkt 2 tills önskad post är vald/aktiverad eller följ de anvisningar som anges vid vald post.
- 4 Håll  /  intryckt för att lämna inställningen.

Tryck på  /  för att återgå till föregående inställningsobjekt.





[CALL HISTORY]

(Endast tillämpligt när telefon stöder PBAP)



- 1 Tryck på volymreglaget för att välja ett namn eller ett telefonnummer.
 - "I" anger mottaget samtal, "O" anger ringt samtal och "M" anger missat samtal.
 - Tryck på DISP för att ändra visningskategori (NUMBER eller NAME).
 - "NO DATA" visas, om ingen samtalshistorik och inget slaget nummer har registrerats.
- 2 Tryck på volymreglaget för att ringa.

[PHONE BOOK]

(Endast tillämpligt när telefon stöder PBAP)

- 1 Vrid snabbt på volymreglaget för att koppla in läget för alfabetisk sökning (om telefonboken innehåller många kontakter).
Den första menyn (ABCDEFGHIJK) visas.
 - Tryck på  /  för att välja en annan meny (LMNOPQRSTUVWXYZ eller WXYZ1-8).
 - Välj den första bokstaven genom att vrida på volymreglaget eller trycka på  /  och tryck sedan på reglaget.
Välj "1" för att söka med hjälp av siffror eller "X" för att söka med hjälp av symboler.
- 2 Vrid på volymreglaget för att välja ett namn och tryck sedan på reglaget.
- 3 Vrid på volymreglaget för att välja ett telefonnummer och tryck sedan på reglaget för att ringa.
 - Se till att tilläta åtkomst eller överföring från smartmobilen, om telefonbok ska användas med bilstereon. Tillvägagångssättet kan skilja sig åt beroende på ansluten mobil.
 - Kontakter kategoriseras som: HM (hem), OF (kontor), MO (mobil), OT (övrig), GE (allmän)
 - Bilstereon kan endast visa icke-accentuerade bokstäver. (Accentuerade bokstäver visas utan accent, t.ex. visas "Ü" som "U".)

[NUMBER DIAL]

- 1 Vrid på volymreglaget för att välja en siffra (0 till 9) eller ett tecken (*, #, +).
- 2 Tryck på  /  för att flytta inmatningsläget.
Upprepa åtgärderna i steg 1 och 2 tills hela telefonnumret är inmatat.
- 3 Tryck på volymreglaget för att ringa.

[VOICE]

Uttala namnet på en kontakt som ska ringas upp eller röstkommandot för manövrering av en viss telefonfunktion. (Se även "Uppringning med hjälp av röstigenkänning" på sidan 19.)

[LOW]/[MID]/[FULL]: Anger aktuell batteristyrka.*

[NO SIGNAL]/[LOW]/[MID]/[MAX]: Anger aktuell styrka på signalmottagning.*

* Funktionaliteten beror på viken typ av telefon som används.

Bluetooth®

Uppringning med hjälp av röstigenkänning

- 1 Tryck in  en stund för att aktivera den anslutna telefonens röstigenkänning.
 - 2 Uttala namnet på en kontakt som ska ringas upp eller röstkommandot för manövrering av en viss telefonfunktion.
- Vilka röstigenkänningsfunktioner som stöds varierar mellan olika telefoner. Vi hänvisar till bruksanvisningen till den anslutna telefonen angående detaljer.

Lagring av kontakter i minnet

Upp till 6 kontakter kan lagras under sifferknapparna (1 till 6).



- 1 Tryck på  för att koppla in Bluetooth-läge.
- 2 Vrid på volymreglaget för att välja [CALL HISTORY], [PHONE BOOK], eller [NUMBER DIAL] och tryck sedan på reglaget.
- 3 Vrid på volymreglaget för att välja en kontakt eller ange ett telefonnummer.
Om en kontakt är vald, så tryck på volymreglaget för att se telefonnumret.
- 4 Håll någon av sifferknapparna (1 till 6).
"STORED" visas när kontakten är lagrad.

En kontakt i snabbvalsminnet kan raderas genom att välja [NUMBER DIAL] i steg 2, lagra ett blankt nummer i steg 3 och sedan gå vidare till steg 4.

Uppringning av registrerat nummer



- 1 Tryck på  för att koppla in Bluetooth-läge.
- 2 Tryck på någon av sifferknapparna (1 till 6).
- 3 Tryck på volymreglaget för att ringa.
"NO MEMORY" visas, om ingen kontakt finns lagrad.

Inställningar för Bluetooth-läge

- 1 Tryck på volymreglaget för att koppla in inställningsläget [FUNCTION].
- 2 Vrid på volymreglaget för att välja en inställning (se följande tabell) och tryck sedan på reglaget.
- 3 Upprepa åtgärden i punkt 2 tills önskad post är vald/aktiverad eller följ de anvisningar som anges vid vald post.
- 4 Håll  /  intryckt för att lämna inställningen.

Tryck på  /  för att återgå till föregående inställningsobjekt.

Grundinställning: [XX]

[BT MODE]	
[PHONE SELECT]	Välj telefon eller ljudenhet som ska anslutas eller fränkopplas. "✳" visas framför namnet på en ansluten enhet. "▷" visas framför aktuell ljudenhet för uppspelning.
[AUDIO SELECT]	• Maximalt två Bluetooth-telefoner och en Bluetooth-ljudenhet kan vara anslutna samtidigt.
[DEVICE DELETE]	1 Vrid på volymreglaget för att välja en enhet som ska raderas och tryck sedan på reglaget. 2 Vrid på volymreglaget för att välja [YES] eller [NO] och tryck sedan på reglaget.
[PIN CODE EDIT] (0000)	Ändra PIN-koden (upp till 6 siffror). 1 Vrid på volymreglaget för att välja ett nummer. 2 Tryck på  /  för att flytta inmatningsläget. Upprepa åtgärderna i steg 1 och 2 tills hela PIN-koden är inmatad. 3 Tryck på volymreglaget för att bekräfta.
[RECONNECT]	[ON]: Bilstereon återansluter automatiskt, när den senast anslutna Bluetooth-enheten är inom anslutningsbart avstånd. ; [OFF]: Avbryts.
[AUTO PAIRING]	[ON]: Bilstereon paras automatiskt med en kompatibel Bluetooth-enhet (iPhone/iPod touch) som ansluts till USB-porten. Beroende på den anslutna enhetens operativsystem kan det hända att denna funktion inte fungerar. ; [OFF]: Avbryts.

Bluetooth®

[INITIALIZE]

[YES]: Initialiserar alla Bluetooth-inställningar (inklusive lagrad parning, telefonbok etc.); [NO]: Avbryts.

Testläge för Bluetooth

Anslutningsmöjligheten för den profil som stöds mellan aktuell Bluetooth-enhet och bilstereon kan kontrolleras.

- Kontrollera att ingen Bluetooth-enhet är parad.

1 Tryck in och håll intryckt.

"PLEASE PAIR YOUR PHONE PIN 0000" visas i teckenfönstret.

2 Leta fram och välj namnet på bilstereon ("KDC-BT960DAB"/"KDC-BT760DAB"/"KDC-BT560DAB") på Bluetooth-enheten.

3 Manövrera Bluetooth-enheten för att bekräfta parning.

"TESTING" blinkar i teckenfönstret.

Anslutningsresultatet (OK eller NG) visas efter testet.

PAIRING: Parningsstatus

HF CNT: Kompatibilitet med handsfree-profil (HFP)

AUD CNT: Kompatibilitet med avancerad ljudistributionsprofil (A2DP)

PB DL: Kompatibilitet med telefonboksåtkomstprofil (PBAP)

Avbryt testläget genom att trycka in och hålla  intryckt för att slå av bilstereon.

Bluetooth — Ljud

- Funktioner och indikeringar kan variera i enlighet med tillgänglighet på ansluten enhet.
- Beroende på ansluten enhet kan det hända att vissa funktioner på enheten inte fungerar.

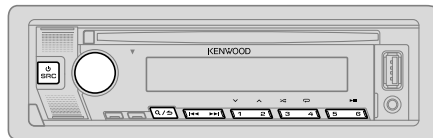

Medan BT AUDIO är valt som källa är det möjligt att ansluta fem Bluetooth-ljudenheter och växla mellan dessa fem enheter.

Ljudåtergivning av ljudspelare via Bluetooth

- 1 Tryck upprepade gånger på  SRC för att välja BT AUDIO.
- 2 Manövrera ljudspelaren via Bluetooth för att starta uppspelning.



För att

På frontpanelen

Starta/pausa uppspelning

Tryck på 6 .

Välja grupp eller mapp

Tryck på 2  / 1 .

Hoppa över bakåt/framåt

Tryck på  / .

Hoppa bakåt/snabbspelning framåt

Tryck in och håll  /  intryckt.

Upprepad uppspelning

Tryck upprepade gånger på 4 .

[ALL REPEAT], [FILE REPEAT], [GROUP REPEAT], [REPEAT OFF]

Bluetooth®

För att	På frontpanelen
Slumpmässig uppspelning	Håll 3 >⇌ intryck för att välja [ALL RANDOM] eller [GROUP RANDOM]. • Tryck på 3 >⇌ för att välja [RANDOM OFF].
Val av fil från mapp/lista	Vi hänvisar till "Val av fil att spela" på sidan 12.
Växla mellan anslutna Bluetooth-ljudenheter	Tryck på 5. (Vid tryckning på "Play (startknappen)" på en viss ansluten enhet väljs också ljudutmatning från enheten ifråga.)

iPod/iPhone-uppspelning via Bluetooth

Låtar i en iPod/iPhone-enhet kan spelas upp på bilstereon via Bluetooth.

Tryck upprepade gånger på SRC för att välja iPod BT.

- iPod/iPhone-enheten kan manövreras på samma sätt som en USB-ansluten iPod/iPhone-enhet. (Sidan 11)
- Se "Ställa in en spelbar källa för iPod/iPhone" på sidan 12 angående detaljer.

AMAZON ALEXA

Alexa är en molnbaserad rösttjänst utvecklad av Amazon. Alexa kan hjälpa dig med musikspelning, väderleksrapporter, trafikinformation, styrning av enheter i smarta hem, köp på Amazon, internetsökning, inställning av påminnelser med mera.

Förberedelse:

- Gå till <www.amazon.com> och skapa ett konto.
- Installera den senaste versionen av Alexa-mobilappen på din enhet (iPhone/iPod touch eller Android-enhet) och logga sedan in i appen.
- Se till att aktivera internetanslutningen på smartmobilen.

Förstagångsinställning

För Android-enhet

- 1 Para enheten med bilstereon via Bluetooth. (Sidan 16)
- 2 Starta Alexa-mobilappen på enheten.
- 3 Para bilstereon med Alexa-mobilappen.
Följ anvisningarna för alternativ A eller B. (Sidan 22)

För iPhone/iPod touch

- 1 Para enheten med bilstereon via Bluetooth. (Sidan 16)
- 2 Starta Alexa-mobilappen på enheten.
- 3 Tryck på 9 på bilstereon för att välja ALEXA som källa.
 - Tryck alternativt upprepade gånger på SRC för att välja källan iPod BT.
 - Se "Ställa in en spelbar källa för iPod/iPhone" på sidan 12 angående detaljer.
- 4 Para bilstereon med Alexa-mobilappen.
Följ anvisningarna för alternativ A eller B. (Sidan 22)

AMAZON ALEXA

Alternativ A: Direktlänk

Gå till webbadressen eller skanna QR-koden nedan med smartmobilen:

<https://www.kenwood.com/car/alexa>



Alternativ B: Manuell parning

- 1 Starta Alexa-mobilappen och gå till fliken "Devices (enheter)".
- 2 Knacka på ikonen " + " i övre högra hörnet.
- 3 Knacka på "Add Device (lägg till enhet)".
- 4 Knacka på "Automotive Accessory (biltillbehör)" eller "Headphones (hörlurar)" på listan över enhetstyper.
- 5 Knacka på bilstereons namn ("KDC-BT960DAB"/"KDC-BT760DAB"/"KDC-BT560DAB") och följ anvisningarna.

När inställningen är klar upprättar Alexa-mobilappen en anslutning till bilstereon.

- Alexa-anslutningen kan brytas, om:
 - Profilen A2DP frånkopplas
 - Bluetooth-anslutningen är bruten
 - Bilstereon är avslagen
 - Stoppa Alexa-mobilappen körs i förgrunden/bakgrunden av din enhet
 - Andra omständigheter uppstår till följd av ansluten enhetAnslut profilen A2DP igen för att återupprätta Alexa-anslutningen.
- Alexa-anslutningen kan inte återupprättas, om du:
 - Återinstallerar Alexa-mobilappen
 - Raderar den parade enheten och utför parning igen (gäller Android-enhet)Utför inställningen på nytt för att återupprätta Alexa-anslutningen.
- Alexa-anslutningen kan kontrolleras från Alexa-mobilappen. Om namnet på bilstereon finns med under "ALL DEVICES", så behöver inställningen inte utföras på nytt.

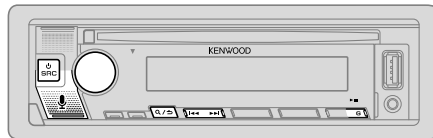

Grundläggande manövrering





Vi hänvisar till sidan 37 angående språk som stöds av Alexa. Några av de språk som anges tillgängliggörs genom uppdatering av bilstereons fasta programvara, när en ny version av den fasta programvaran har släppts.

Vi hänvisar till sidan 6 angående detaljer kring uppdatering av den fasta programvaran.

När en Alexa-anslutning har upprättats...

- 1 **Säg ordet "Alexa" i den anslutna mikrofonen (sidan 15) för att aktivera Alexa.**
(eller)
Tryck på  på bilstereon för att tala med Alexa.
I teckenfönstret visas sedan: "ALEXA" → "LISTENING...".
Alexa kan inte röstaktiveras, om:
 - Alexa-mobilappen inte är aktiverad.
 - Mikrofonen är avstängd och indikeringen "Ø" visas.
 - Se "Slå på/av mikrofonen" på sidan 23.
 - Aktuell uppspelningskälla är iPod USB.
 - Bluetooth-telefonfunktioner samtidigt används.
- 2 **Kommunicera med Alexa via den anslutna mikrofonen. (Sidans 15)**
"THINKING..." visas medan Alexa behandlar din röstinmatning.
"SPEAKING..." visas medan Alexa besvarar din röstinmatning.
"ALEXA" eller sådan information som speltid, låttitel etc. visas i teckenfönstret medan Alexa är i viloläge.

AMAZON ALEXA

- Tryck på  SRC för att återgå till den källa som var vald innan ALEXA.
- Tryck på  eller säg "Alexa" för att aktivera Alexa.
- Tryck på  för att avbryta nuvarande lyssningsläge.
- Tryck på  eller säg "Alexa" för att avbryta nuvarande tanke/talläge och gå till lyssningsläge.
- Endast en Alexa-anslutning kan vara ansluten samtidigt.
- "DOWNLOAD" ➔ "ALEXA APP" ➔ "AND PAIR" ➔ "BLUETOOTH" ➔ "TO USE ALEXA" visas, om bilstereon kopplas loss från Alexa-mobilappen eller Bluetooth-anslutningen bryts.
- Alexa är redo att lyssna till väckningsordet efter återanslutning.

Slå på/av mikrofonen

Håll  intryckt för att slå på eller slå av mikrofonen.

- Indikeringen "Ø" visas när mikrofonen slås av.
- Denna åtgärd kan inte utföras medan Bluetooth-telefonfunktioner används.

Starta uppspelning

Medan Alexa är i viloläge...

- 1 Säg ordet "Alexa" i den anslutna mikrofonen (sidan 15) för att aktivera Alexa.**
(eller)
Tryck på  på bilstereon för att tala med Alexa.
I teckenfönstret visas sedan: "LISTENING..."
- 2 Kommunicera med Alexa via den anslutna mikrofonen.**
- 3 Under pågående musikuppspelning med en ALEXA-källa kan följande manövreringar utföras:**

För att

På frontpanelen

Starta/pausa uppspelning

Tryck på .

Hoppa över bakåt/framåt

Tryck på .

Tryck under pågående musikuppspelning på  eller säg "Alexa" för att pausa musiken och aktivera Alexa. Nu kan du börja kommunicera med Alexa.

Ljudinställningar



- 1 Tryck på volymreglaget för att koppla in inställningsläget [FUNCTION].
- 2 Vrid på volymreglaget för att välja en inställning (se följande tabell) och tryck sedan på reglaget.
- 3 Upprepa åtgärden i punkt 2 tills önskat alternativ är valt eller aktiverat.
- 4 Håll **Q**/**S** intryckt för att lämna inställningen.

Tryck på **Q**/**S** för att återgå till föregående inställningsobjekt.

Grundinställning: **[XX]**

[AUDIO CONTROL]

[SUB-W LEVEL] **[LEVEL -50]** till **[LEVEL +10]** (**[LEVEL 0]**): Justera subwoofers utteffektivå.

[EASY EQ] Utför egna ljudinställningar.
• Inställningarna lagras som **[USER]** under **[PRESET EQ]**.
• Gjorda inställningar kan påverka aktuella inställningar av **[MANUAL EQ]**.
[SW]: **[LEVEL -50]** till **[LEVEL +10]** (Grundinställning: **[LEVEL 0]**)
[BASS]: **[LEVEL -9]** till **[LEVEL +9]** **[LEVEL 0]**
[MID]: **[LEVEL -9]** till **[LEVEL +9]** **[LEVEL 0]**
[TRE]: **[LEVEL -9]** till **[LEVEL +9]** **[LEVEL 0]**

[MANUAL EQ]

Utför egna ljudinställningar för varje källa.

- Inställningarna lagras som **[USER]** under **[PRESET EQ]**.
- Gjorda inställningar kan påverka aktuella inställningar av **[EASY EQ]**.

[62.5HZ]

[LEVEL] **[LEVEL -9]** till **[LEVEL +9]** (**[LEVEL 0]**): Justerar nivån som lagras för varje källa.
(Välj den källa du vill justera innan du gör justeringen.)

[BASS EXTEND] **[ON]**: Kopplar in utvidgad bas. ; **[OFF]**: Avbryts.

**[100HZ]/[160HZ]/
[250HZ]/[400HZ]/
[630HZ]/[1KHZ]/
[1.6KHZ]/[2.5KHZ]/
[4KHZ]/[6.3KHZ]/
[10KHZ]/[16KHZ]**

[LEVEL -9] till **[LEVEL +9]** (**[LEVEL 0]**): Justerar nivån som lagras för varje källa.
(Välj den källa du vill justera innan du gör justeringen.)

[Q FACTOR]

[1.35]/[1.50]/[2.00]: Justerar kvalitetsfaktorn.

[PRESET EQ]

**[NATURAL]/[ROCK]/[POPS]/[EASY]/[TOP40]/[JAZZ]/[POWERFUL]/
[USER]**: Välj en förinställd frekvenskorrigering som passar aktuell musikgenre.
• När demonstrationsvisning är aktiverat (**[ON]** är valt från början, sidan 29) väljs **[ROCK]** automatiskt som **[PRESET EQ]**.
– Om **[DEMO MODE]** ställs in på **[OFF]** (sidan 29), så väljs **[NATURAL]** som grundinställning för **[PRESET EQ]**.
(Välj **[USER]** för att använda inställningarna gjorda under **[EASY EQ]** eller **[MANUAL EQ]**.)

[BASS BOOST]

[LV1] till **[LV5]**: Välj föredragen basförstärkningsnivå. ; **[OFF]**: Avbryts.

[LOUDNESS]

[LV1]/[LV2]: Väljer föredragen förstärkning av låga eller höga frekvenser för skapande av ett välbalanserat ljud med låg volym. ; **[OFF]**: Avbryts.

[SUBWOOFER SET]

[ON]: Kopplar in subwooferutmatning. ; **[OFF]**: Avbryts.

[FADER]

(Ej tillämpligt om 3-vägs delning är valt.) (Sidan 6)
[R15] till **[F15]** (**[Q]**): Ställ in balansen för främre och bakre högtalare.

Ljudinställningar

[BALANCE]	[L15] till [R15] ([O]): Ställ in balansen för vänster och höger högtalare.
[VOLUME OFFSET]	[–15] till [+6] ([O]): En startvolymnivå förinställs för varje källa i förhållande till FM-volyminivån. (Välj före justering den källa vars inställning ska ändras.)
[SOUND EFFECT]	
[SOUND RECNRSTR] (Ljudrekonstruktion)	(Ej tillämpligt för RADIO-källa, DIGITAL AUDIO-källa och AUX-källa.) [ON]: Skapar ett realistiskt ljud genom att kompensera de högfrekventa komponenterna och återställa stigningstiden i den vågform som går förlorad vid ljudkomprimering. ; [OFF]: Avbryts.
[SPACE ENHANCE]	(Ej tillämpligt för RADIO-källa och DIGITAL AUDIO-källa.) [SML]/[MED]/[LRG]: Simulerar en förhöjd ljudbild. ; [OFF]: Avbryts.
[SND REALIZER]	[LV1]/[LV2]/[LV3]: Simulerar ett mer realistiskt ljud. ; [OFF]: Avbryts.
[STAGE EQ]	[LOW]/[MID]/[HI]: Simulerar annorlunda placering av ljudet från högtalarna. ; [OFF]: Avbryts.
[DRIVE EQ]	[ON]: Höjer frekvensen för att reducera ljud från bilens utsida eller buller från däck. ; [OFF]: Avbryts.
[SPEAKER SIZE]	Beroende på vilken delningstyp som är vald (se "Ändring av delningstyp" på sidan 6) visas inställningsobjekt för 2-vägs delning eller 3-vägs delning.
[X' OVER]	(Se "Delningsinställningar" nedan.) 2-vägs delningstyp är valt som grundinställning.
[DTA SETTINGS]	Se "Inställningar för digital tidsanpassning" på sidan 27 angående inställningar.
[CAR SETTINGS]	

- För **[KDC-BT760DAB]** / **[KDC-BT560DAB]**: Vid 2-vägs delning: **[SUB-W LEVEL]/[SUBWOOFER SET]** kan endast väljas medan **[SWITCH PREOUT]** är inställt på **[SUB-W]**. (Sidan 5)
- [SUB-W LEVEL]** kan endast väljas medan **[SUBWOOFER SET]** är inställt på **[ON]**. (Sidan 24)

Delningsinställningar

Nedan beskrivs tillgängliga inställningsobjekt för 2-vägs delning och 3-vägs delning.

SPEAKER SIZE

Välj lämplig högtalarstorlek i enlighet med anslutna högtalare för optimal prestanda.

- Frekvens och kurva för den valda högtalarens delning ställs in automatiskt.
- Om **[NONE]** är valt för följande högtalare under **[SPEAKER SIZE]**, så är inställningen **[X' OVER]** för vald högtalare inte tillgänglig.
 - 2-vägs delning: **[TWEETER]** för **[FRONT]/[REAR]/[SUBWOOFER]**
 - 3-vägs delning: **[WOOFER]**

X' OVER (delning)

- **[FRQ]/[F-HPF FRQ]/[R-HPF FRQ]/[SW LPF FRQ]/[HPF FRQ]/[LPF FRQ]**: Justerar delningsfrekvensen för vald högtalare (högpassfilter eller lågpassfilter). Om **[THROUGH]** är valt, så skickas alla signaler till de valda högtalarna.
- **[SLOPE]/[F-HPF SLOPE]/[R-HPF SLOPE]/[SW LPF SLOPE]/[HPF SLOPE]/[LPF SLOPE]**: Justerar delningskurvan.
Kan endast väljas när en annan inställning än **[THROUGH]** är vald för delningsfrekvensen.
- **[SW LPF PHASE]/[PHASE]**: Välj fas för högtalarutmatningen i enlighet med övrig högtalarutmatning.
- **[GAIN LEFT]/[GAIN RIGHT]/[F-HPF GAIN]/[R-HPF GAIN]/[SW LPF GAIN]/[GAIN]**: Justerar den utgående volymen för vald högtalare.

Ljudinställningar

Inställningsobjekt för 2-vägs delning

[SPEAKER SIZE]		
[FRONT]	[SIZE]	[8CM]/[10CM]/[12CM]/[13CM]/[16CM]/[17CM]/[18CM]/[4×6]/[5×7]/[6×8]/[6×9]/[7×10]
	[TWEETER]	[SMALL]/[MIDDLE]/[LARGE]/[NONE] (ej anslutet)
[REAR]		[8CM]/[10CM]/[12CM]/[13CM]/[16CM]/[17CM]/[18CM]/[4×6]/[5×7]/[6×8]/[6×9]/[7×10]/[NONE] (ej anslutet)
[SUBWOOFER]		[16CM]/[20CM]/[25CM]/[30CM]/[38CM OVER]/[NONE] (ej anslutet)
[X ' OVER]		
[TWEETER]	[FRQ]	[1KHZ]/[1.6KHZ]/[2.5KHZ]/[4KHZ]/[5KHZ]/[6.3KHZ]/[8KHZ]/[10KHZ]/[12.5KHZ]
	[GAIN LEFT]	[−8] till [0]
	[GAIN RIGHT]	[−8] till [0]
[FRONT HPF]	[F-HPF FRQ]	[30HZ]/[40HZ]/[50HZ]/[60HZ]/[70HZ]/[80HZ]/[90HZ]/[100HZ]/[120HZ]/[150HZ]/[180HZ]/[220HZ]/[250HZ]/[THROUGH]
	[F-HPF SLOPE]	[−6DB]/[−12DB]/[−18DB]/[−24DB]
	[F-HPF GAIN]	[−8] till [0]
[REAR HPF]	[R-HPF FRQ]	
	[R-HPF SLOPE]	Konfigurera inställningarna för de bakre högtalarna på samma sätt som för de främre högtalarna.
	[R-HPF GAIN]	

[SUBWOOFER LPF]	[SW LPF FRQ]	[30HZ]/[40HZ]/[50HZ]/[60HZ]/[70HZ]/[80HZ]/[90HZ]/[100HZ]/[120HZ]/[150HZ]/[180HZ]/[220HZ]/[250HZ]/[THROUGH]
	[SW LPF SLOPE]	[−6DB]/[−12DB]/[−18DB]/[−24DB]
	[SW LPF PHASE]	[REVERSE] (180°)/[NORMAL] (0°)
	[SW LPF GAIN]	[−8] till [0]

- För **KDC-BT760DAB** / **KDC-BT560DAB**: [SUBWOOFER] under [SPEAKER SIZE] och [SUBWOOFER LPF] under [X'OVER] kan endast väljas när [SWITCH PREOUT] är inställt på [SUB-W] (sidan 5) och [SUBWOOFER SET] är inställt på [ON] (sidan 24).
- För **KDC-BT960DAB**: [SUBWOOFER] under [SPEAKER SIZE] och [SUBWOOFER LPF] under [X'OVER] kan endast väljas när [SUBWOOFER SET] är inställt på [ON] (sidan 24).

Inställningsobjekt för 3-vägs delning

[SPEAKER SIZE]		
[TWEETER]		[SMALL]/[MIDDLE]/[LARGE]
[MID RANGE]		[8CM]/[10CM]/[12CM]/[13CM]/[16CM]/[17CM]/[18CM]/[4×6]/[5×7]/[6×8]/[6×9]
[WOOFER]		[16CM]/[20CM]/[25CM]/[30CM]/[38CM OVER]/[NONE] (ej anslutet)
[X ' OVER]		
[TWEETER]	[HPF FRQ]	[1KHZ]/[1.6KHZ]/[2.5KHZ]/[4KHZ]/[5KHZ]/[6.3KHZ]/[8KHZ]/[10KHZ]/[12.5KHZ]
	[SLOPE]	[−6DB]/[−12DB]
	[PHASE]	[REVERSE] (180°)/[NORMAL] (0°)
	[GAIN]	[−8] till [0]

Ljudinställningar

[MID RANGE]	[HPF FRQ]	[30HZ]/[40HZ]/[50HZ]/[60HZ]/[70HZ]/[80HZ]/[90HZ]/[100HZ]/[120HZ]/[150HZ]/[180HZ]/[220HZ]/[250HZ]/[THROUGH]
	[HPF SLOPE]	[-6DB]/[-12DB]
	[LPF FRQ]	[1KHZ]/[1.6KHZ]/[2.5KHZ]/[4KHZ]/[5KHZ]/[6.3KHZ]/[8KHZ]/[10KHZ]/[12.5KHZ]/[THROUGH]
	[LPF SLOPE]	[-6DB]/[-12DB]
	[PHASE]	[REVERSE] (180°)/[NORMAL] (0°)
	[GAIN]	[-8] till [0]
[WOOFER]	[LPF FRQ]	[30HZ]/[40HZ]/[50HZ]/[60HZ]/[70HZ]/[80HZ]/[90HZ]/[100HZ]/[120HZ]/[150HZ]/[180HZ]/[220HZ]/[250HZ]/[THROUGH]
	[SLOPE]	[-6DB]/[-12DB]
	[PHASE]	[REVERSE] (180°)/[NORMAL] (0°)
	[GAIN]	[-8] till [0]

- [WOOFER] under [SPEAKER SIZE] och [WOOFER] under [X'OVER] kan endast väljas när [SUBWOOFER SET] är inställt på [ON]. (Sidan 24)

Inställningar för digital tidsanpassning

Med digital tidsanpassning kan fördröjningstiden för ljudåtergivning via högtalare ställas in för att skapa en mer anpassad miljö för ditt fordon.

- För närmare information, se "Automatisk beräkning av fördröjningstid" på sidan 28 angående detaljer.

[DTA SETTINGS]

[POSITION]	Välj önskad lyssningsplats (referenspunkt). [ALL]: Ingen kompensering ; [FRONT RIGHT]: Höger framsäte ; [FRONT LEFT]: Vänster framsäte ; [FRONT ALL]: Båda framsätena • [FRONT ALL] visas endast när [2-WAY X'OVER] är valt. (Sidan 6)
[DISTANCE]	[0CM] till [610CM]: Finjustera avståndet för att kompensera. (Välj den högtalare som ska justeras, innan en justering utförs.)
[GAIN]	[-8DB] till [0DB]: Finjustera den utgående volymen för vald högtalare. (Välj den högtalare som ska justeras, innan en justering utförs.)
[DTA RESET]	[YES]: Återställer inställningarna ([DISTANCE] och [GAIN]) för vald [POSITION] till ursprungliga grundinställningar. ; [NO]: Avbryts.
[CAR SETTINGS]	Ange aktuell biltyp och placering av bakre högtalare för korrekt justering [DTA SETTINGS].
[CAR TYPE]	[COMPACT]/[FULL SIZE CAR]/[WAGON]/[MINIVAN]/[SUV]/[MINIVAN(LONG)]: Välj typen av fordon. ; [OFF]: Ingen kompensering.
[R-SP LOCATION]	Välj de bakre högtalarnas placering i fordonet för beräkning av det längsta avståndet från vald lyssningsplats (referenspunkt). • [DOOR]/[REAR DECK]: Kan endast väljas medan [OFF], [COMPACT], [FULL SIZE CAR], [WAGON] eller [SUV] är valt för [CAR TYPE]. • [2ND ROW]/[3RD ROW]: Kan endast väljas medan [MINIVAN] eller [MINIVAN(LONG)] är valt för [CAR TYPE].

- Välj den högtalare som ska justeras, innan justering av [DISTANCE] och [GAIN] under [DTA SETTINGS] utförs:

När 2-vägs delning är valt:

[FRONT LEFT]/[FRONT RIGHT]/[REAR LEFT]/[REAR RIGHT]/[SUBWOOFER]

- Om en annan inställning än [NONE] är valt för [REAR] och [SUBWOOFER] under [SPEAKER SIZE], så kan endast [REAR LEFT], [REAR RIGHT] och [SUBWOOFER] väljas. (Sidan 26)

Ljudinställningar

- För **KDC-BT760DAB** / **KDC-BT560DAB**: [SUBWOOFER] kan endast väljas medan [SWITCH PREOUT] är inställt på [SUB-W] (sidan 5) och [SUBWOOFER SET] är inställt på [ON] (sidan 24).

När 3-vägs delning är valt:

[TWEETER LEFT]/[TWEETER RIGHT]/[MID LEFT]/[MID RIGHT]/[WOOFER]

- Om en annan inställning än [NONE] är valt för [WOOFER] under [SPEAKER SIZE], så kan endast [WOOFER] väljas. (Sidan 26)

- [R-SP LOCATION] under [CAR SETTINGS] kan endast väljas, om:

- 2-vägs delning är valt. (Sidan 6)

- En annan inställning än [NONE] är valt för [REAR] under [SPEAKER SIZE]. (Sidan 26)

Automatisk beräkning av fördröjningstid

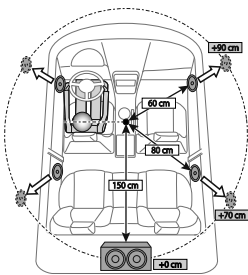

Om avståndet från den för tillfället inställda lyssningsplatsen till varje högtalare anges, så beräknas fördröjningstiden automatiskt.

- 1 Ställ in [POSITION] och fastställ lyssningsplatsen som referenspunkt (referenspunkt för [FRONT ALL] blir mitt emellan höger och vänster framsäten).
- 2 Mät avstånden från referenspunkten till högtalarna.
- 3 Beräkna avståndet mellan den högtalare som är längst bort (subwoofern på bilden) och övriga högtalare.
- 4 Ställ in [DISTANCE] på de värden som beräknades i punkt 3 för enskilda högtalare.
- 5 Justera inställningen [GAIN] för enskilda högtalare.

Exempel: När [FRONT ALL] är valt som lyssningsplats.

Visningsinställningar

Zonidentifiering för inställningar av färg och ljusstyrka

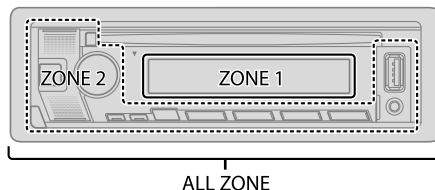

Ställ in avbländaren

Håll DISP intryckt för att slå på eller av avbländaren.

- När denna knapp hålls intryckt skrivs inställningen av [DIMMER] (sidan 29) över.

Ändring av visningsinställningar

- 1 Tryck på volymreglaget för att koppla in inställningsläget [FUNCTION].
- 2 Vrid på volymreglaget för att välja önskat alternativ (sidan 29) och tryck sedan på reglaget.
- 3 Upprepa åtgärden i punkt 2 tills önskad post är vald/aktiverad eller följ de anvisningar som anges vid vald post.
- 4 Håll **Q** / **S** intryckt för att lämna inställningen.

Tryck på **Q** / **S** för att återgå till föregående inställningsobjekt.

Visningsinställningar

Grundinställning: **[XX]**

[DISPLAY]

[COLOR SELECT] Väljer belysningsfärger för **[ALL ZONE]**, **[ZONE 1]** och **[ZONE 2]** var för sig.

1 Välj en zon. (Se bilden på sidan 28.)

2 Välj en förinställd färg för vald zon.

Grundinställning: **[VARIABLE SCAN]**

Välj **[CUSTOM R/G/B]** för att skapa en egen färg. Den färg som har skapats lagras under **[CUSTOM R/G/B]**.

1 Tryck på volymreglaget för att koppla in läget för finjustering av färg.

2 Tryck på **◀◀▶▶** för att välja den färg **([R]/[G]/[B])** som ska justeras.

3 Vrid på volymreglaget för att justera nivån **([0]** till **[9])** och tryck sedan på reglaget.

[DIMMER]

Dämpa belysningen.

[ON]: Avbländaren är påslagen.

[OFF]: Avbländaren är avslagen.

[DIMMER TIME]: Ställ in tiden då avbländaren ska slås på och då avbländaren ska slås av.

1 Vrid på volymreglaget för att välja **[ON]**-tid och tryck sedan på reglaget.

2 Vrid på volymreglaget för att välja **[OFF]**-tid och tryck sedan på reglaget.

Grundinställning: **[ON]**: **[18:00]**; **[OFF]**: **[6:00]**

[BRIGHTNESS]

Ställ in ljusstyrkan separat för dagsljus och mörker.

1 **[DAY]/[NIGHT]**: Välj dagsljus eller mörker.

2 Välj en zon. (Se bilden på sidan 28.)

3 **[LVLO0]** till **[LVL31]**: Välj önskad ljusstyrkenivå.

[TEXT SCROLL]

[ONCE]: Rullar fram information i teckenfönstret en gång.; **[AUTO]**: Upprepar rullning i 5-sekundersintervaller.; **[OFF]**: Avbryts.

- Ej tillämpligt för visning av Dynamic Label-information (sidan 38) medan DIGITAL AUDIO är valt som källa.

[CLOCK]

[CLOCK DISPLAY] **[ON]**: Klocktiden visas i teckenfönstret även medan bilstereon är avslagen.; **[OFF]**: Avbryts.

[DEMO MODE] **[ON]**: Demonstrationsvisning aktiveras automatiskt om ingen manövrering utförs under cirka 15 sekunder.; **[OFF]**: Avaktiveras.

Förinställda färger:

[INITIAL COLOR]/[VARIABLE SCAN]/[CUSTOM R/G/B]/[RED1]/[RED2]/[RED3]/[PURPLE1]/[PURPLE2]/[PURPLE3]/[PURPLE4]/[BLUE1]/[BLUE2]/[BLUE3]/[SKYBLUE1]/[SKYBLUE2]/[LIGHTBLUE]/[AQUA1]/[AQUA2]/[GREEN1]/[GREEN2]/[GREEN3]/[YELLOWGREEN1]/[YELLOWGREEN2]/[YELLOW]/[ORANGE1]/[ORANGE2]/[ORANGERED]

Installation/Anslutning

Detta avsnitt är avsett för en yrkesinstallatör.
Överlåt för säkerhets skull anslutningar och montering åt en fackman. Rådgör med återförsäljaren av bilstereon.

▲ VARNING

- Bilstereon kan endast drivas med en negativt jordad 12 V likströmskälla.
- Koppla loss batteriets negativa pol före anslutning och montering.
- Anslut inte batterikabeln (gul) och tändningskabeln (röd) till bilens underrede eller jordkabel (svart), eftersom det kan leda till kortslutning.
- För att förhindra kortslutning:
 - Isolera oanslutna kablar med eltejp.
 - Se till att jorda bilstereon i bilens underrede igen efter installation.
 - Fäst kablarna med kabelklämmor och vira eltejp runt de kablar som kommer i kontakt med metalldelar för att skydda kablarna.

▲ FÖRSIKTIGHET

- Installera enheten i instrumentbrädan på fordonet. Vidrör inte bilstereons metalldelar medan bilstereon används eller strax efteråt. Sådana metalldelar som kylare och hölje blir väldigt varma.
- Anslut inte högtalarnas ⊖-kablar till bilens underrede, till jordkabeln (svart) eller parallellt.
- Montera bilstereon i en vinkel på under 30°.
- Om fordonets kabelstam inte innehåller någon tändningskoppling, så anslut tändningskabeln (röd) till den koppling i fordonets säkringsdosa som avger 12 V likström och som slås på och av med startnyckeln.
- Håll alla kablar borta från värmeavgivande metalldelar.
- När apparaten har installerats kontrollera du att bromslampor, blinkers, vindrutetorkare, etc. på bilen fungerar korrekt.
- Om säkringen går, så kontrollera först att inga kablar vidrör bilens underrede och byt sedan ut den gamla säkringen mot en ny säkring med samma amperetal.

Beskrivning av monteringsdelar

(A) Frontpanel (×1)



(B) Ramplåt (×1)



(C) Monteringskassett (×1)

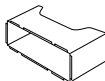

(D) Kabelstam (×1)

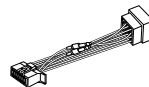

(E) Demonteringsnyckel (×2)

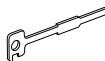

Grundläggande funktioner

- 1 Ta ut startnyckeln ut tändlåset och koppla sedan loss bilbatteriets ⊖-pol.
- 2 Montera DAB-antennen.
Se "Montering av DAB-antennen" på sidan 33.
- 3 Anslut kablarna ordentligt.
Se "Kabelanslutningar" på sidan 32.
- 4 Montera bilstereon i bilen.
Se "Montering av bilstereon (i instrumentbräda)" på sidan 31.
- 5 Anslut bilbatteriets ⊖-pol.
- 6 Tryck på  SRC för att slå på strömmen.
- 7 Ta loss frontpanelen och återställ bilstereon inom 5 sekunder. (Sidans 3)

Installation/Anslutning

Montering av bilstereon (i instrumentbräda)

1

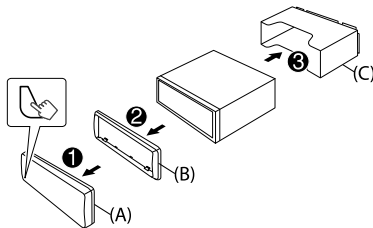

2

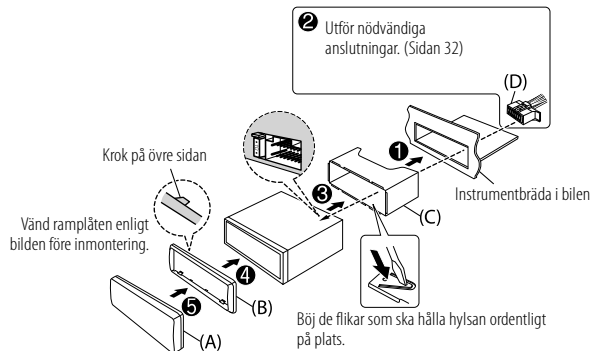

Demontering av bilstereon

- 1 Ta bort frontpanelen.
- 2 För in demonteringsnycklarnas hakar i hålen på var sida av ramplåten och dra ut ramplåten.
- 3 För in demonteringsnycklarna djupt i spårerna på varje sida och ta sedan loss bilstereon enligt pilarna på bilden.

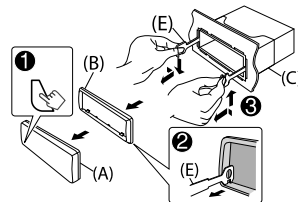

Installation/Anslutning

Kabelanslutningar

Om bilen inte har någon ISO-koppling:

Av säkerhetsskäl rekommenderas att installation av bilstereon utförs av en fackman och med en separat inköpt kabelstam speciellt anpassad för bilen ifråga. Rådgör med återförsäljaren av bilstereon.

Anslutning av ISO-kopplingarna i vissa bilar från VW/Audi eller Opel (Vauxhall)

Dragningen av kablarna i den medföljande kabelstammen kan behöva modifieras enligt bilden nedan.

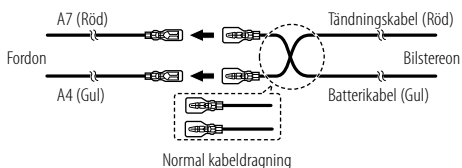

Stift	Färg och funktion (för ISO-kopplingar)
A4	Gul : Batteri
A5	Blå/vit*1 : Ström på/av
A7	Röd : Tändning (ACC)
A8	Svart : Jord
B1	Lila ⊕ : Bakhögtalare (höger)
B2	Lila/svart ⊖ : Vid 3-vägs delning: Diskanthögtalare (höger)
B3	Grå ⊕ : Framhögtalare (höger)
B4	Grå/svart ⊖ : Vid 3-vägs delning: Mellanregisterhögtalare (höger)
B5	Vit ⊕ : Framhögtalare (vänster)
B6	Vit/svart ⊖ : Vid 3-vägs delning: Mellanregisterhögtalare (vänster)
B7	Grön ⊕ : Bakhögtalare (vänster)
B8	Grön/svart ⊖ : Vid 3-vägs delning: Diskanthögtalare (vänster)

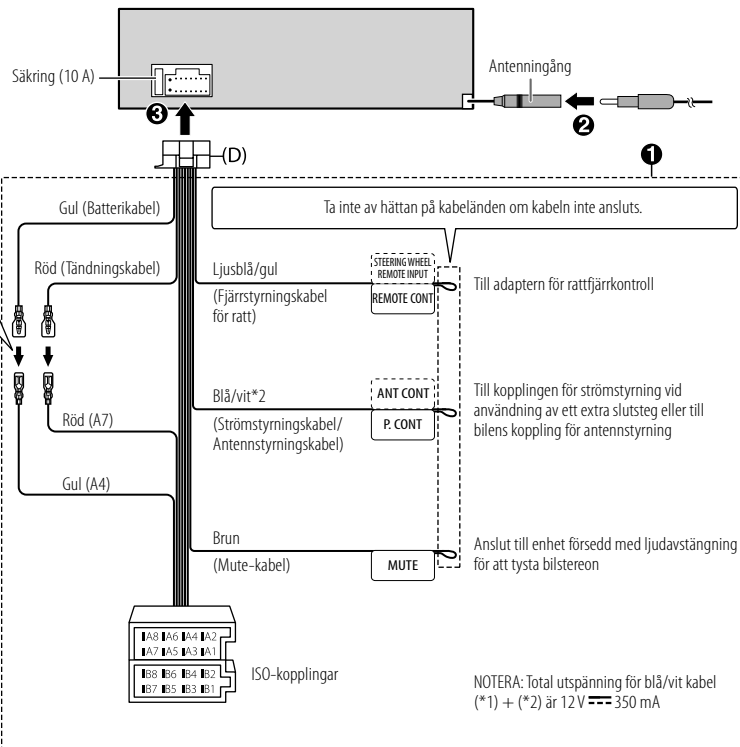

Installation/Anslutning

Anslutning av externa komponenter

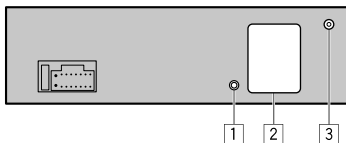













Nej Del

- 1 Mikrofoningång (Sidan 15)
- 2 Utgångar (Se följande "Anslutning av externa slutsteg via utgångar")
- 3 DAB-antenngång (Sidan 7, 36)

Anslutning av externa slutsteg via utgångar

Anslut slutstegets jordkabel ordentligt till bilens underrede för att undvika att bilstereon skadas, när ett externt slutsteg ska anslutas till utgångarna på bilstereon.

Modell	Utgångar	2-vägs delning	3-vägs delning
KDC-BT960DAB	 	REAR: Bakre utgång	Diskantutgång
	 	FRONT: Främre utgång	Mellanregisterutgång
	 	SW: Subwooferutgång	Basutgång
KDC-BT760DAB	 	FRONT: Främre utgång	Mellanregisterutgång
	 	REAR/SW: Utgångar för bakre högtalare/subwoofer	Basutgång
KDC-BT560DAB	 	REAR/SW: Utgångar för bakre högtalare/subwoofer	Basutgång

Montering av DAB-antennen

Anslut den medföljande DAB-antennen till DAB-antenngången. (Se vänster spalt.)

Vi hänvisar till följande sidor angående detaljer.

▲ FÖRSIKTIGHET

- Filmantennen (F) är endast avsedd för användning inuti fordonet.
- Montera inte antennen på någon av följande platser:
 - där den kan skymma förarens sikt.
 - där den kan hindra funktionen för säkerhetsanordningar, t.ex. krockkuddar.
 - på rörliga glasytor, såsom bakluckan.
 - på sidan av fordonet (t.ex. en dörr eller ett främre sidofönster).
 - på bakrutan.
- Signalstyrkan försvagas vid montering på någon av följande platser:
 - på IR-reflekerande glas eller en yta täckt med glasfilm av spegeltyp.
 - där den överlappar med en äkta radioantenn (mönster).
 - där den överlappar med fönstervärmeålar.
 - på glas som blockerar radiosignaler (t.ex. IR-reflekerande glas eller värmeisolerat glas).
- Dålig mottagning kan uppstå:
 - på grund av buller vid påslagning av vindrutetorkare, luftkonditionering eller motor.
 - beroende på sändarstationens riktning i förhållande till fordonet (antennen).
- Torka noggrant bort olja och smuts från fästytan med hjälp av den medföljande rengöringsduken (I).
- Se till att inte böja eller skada filmantennen (F).
- Antennen kan kanske inte monteras i vissa fordon.
- Kontrollera kabeldragningen till filmantennen (F) och förstärkaren (G), innan de klistras fast.
- Använd inte något glasrengöringsmedel efter att filmantennen (F) har klistrats fast.

Installation/Anslutning

Beskrivning av monteringsdelar

(F) Filmantenn (×1)

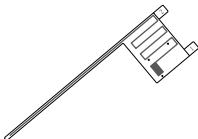

(G) Förstärkare (kabel med förstärkare, 3,5 m) (×1)



(H) Kabelklämma (×3)



(I) Rengöringsduk (×1)



Bestämning av antennens monteringsplats

- Filmantennens (F) inriktning ändras beroende på huruvida filmantennens (F) monteras på höger eller vänster sida.
- Se till att kontrollera filmantennens (F) monteringsplats före montering. Fastklistring av filmantennens kan inte göras om.
- Avståndet till andra antenner måste vara minst 100 mm.
- Klistra inte fast förstärkaren (G) på den keramiska kanten (svarta delen) runt vindrutan, Eftersom vidhäftningsförmågan där är för svag.

Montering av antennen på vänster sida Montering av antennen på höger sida

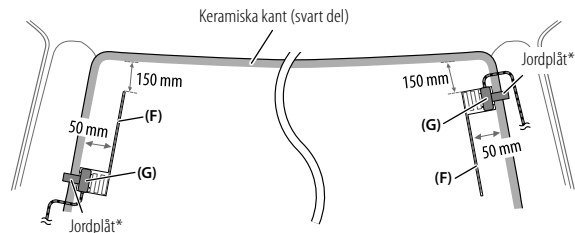

* Klistra fast förstärkarens (G) jordplåt på vindrust Stolpens metalldel.

⚠ FÖRSIKTIGHET

Vid montering av antennkabeln inuti en vindrust stolpe försedd med krockkudde

- Vindrutestolpens klädsel är fäst med ett speciellt clips som kan behöva bytas ut efter demontering. Kontakta din fordonsåterförsäljare angående detaljer kring demontering av vindrustestolpens klädsel och tillgängliga reservdelar.

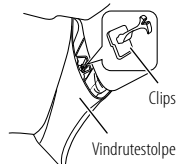

- Montera förstärkaren (G) ovanför krockkudden, så att den inte hindrar krockkuddens funktion.

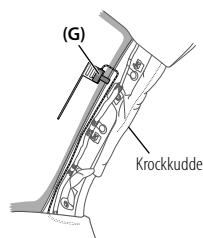

Monteringsöversikt

För säkerhets skull bör antennen monteras på passagerarsidan.

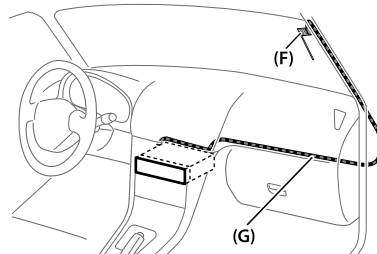

Installation/Anslutning

Montering av antenn

- 1 Demontera klädseln på bilens vindrustestolpe.

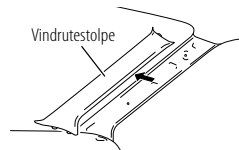

- 2 Rengör vindrutan med den medföljande rengöringsduken (I).

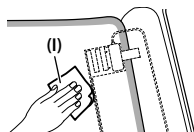

- Vänta tills glasytan är helt torr, innan nästa åtgärd utförs.
- Värm upp vindrutans yta med en defroster, om den är kall (på vintern).

- 3 Riv loss skyddspapperet (flik 1) från filmantennen (F) horisontellt och klistra fast antennen på vindrutan.

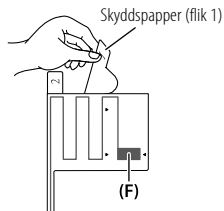

Vidrör inte klisterytan (vidhäftande sidan) på filmantennen (F).

- 4 Gnugga försiktigt i den riktning som pilarna anger för att få filmantennen att fästa ordentligt på vindrutan.

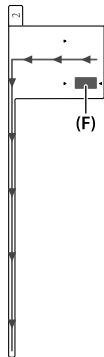

- 5 Riv loss skyddspapperet (flik 2) från filmantennen (F) vertikalt.

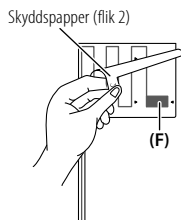

- 6 Placera utsprånget på förstärkaren (G) i linje med märket ▼ på filmantennen (F) och klistra fast förstärkaren.

Vidrör inte anslutningsdelen eller klisterytan (vidhäftande sidan) på förstärkaren (G).

- När antennen monteras på höger sida

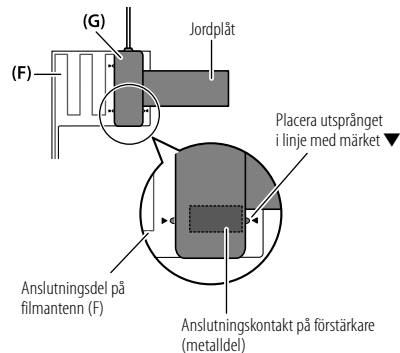

- När antennen monteras på vänster sida

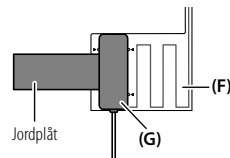

Installation/Anslutning

- 7 Ta loss filmen som täcker jordplåten och klistra fast jordplåten på en metall del i fordonet. Se till att lämna tillräckligt med spelrum för jordplåten, så att den inte påverkar invändiga delar (vindrutestolpens klädsel). Se också till att de invändiga delarna inte påverkar förstärkaren (G).

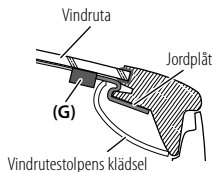

- 8 Dra antennkablarna.

Använd kabelklämmor (H) till att fästa antennen på flera platser i stolpen.

- 9 Montera tillbaka vindrutestolpens klädsel på ursprunglig plats.

Var noga med att inte skada jordplåten eller förstärkaren (G) vid beklädnings.

- 10 Anslut förstärkaren (G) till DAB-antenngången på baksidan av bilstereon.

Notera:

Se till att [DAB ANT POWER] är inställd på [ON] på [FUNCTION]-menyn i standby-läge. (Sidan 5)

[ON] väljs initialt.

Referenser

Underhåll

Rengöring av apparaten

Torka bort smuts på frontpanelen med en torr silikonduk eller en mjuk tygtrasa.

Rengöring av anslutningskontakten

Ta loss frontpanelen och rengör försiktigt anslutningskontakten med en bomullspinne. Var noga med att inte skada anslutningskontakten.



Anslutningskontakt (på baksidan av frontpanelen)

Hantering av skivor

- Vidrör inte en skivas inspelningsyta.
- Klistra inte fast tejp e.dyl. på en skiva och använd inte en skiva med tejp på.
- Använd inga tillbehör till en skiva.
- Torka rent skivan från mitten och ut mot kanten.
- Rengör en skiva med en torr silikonduk eller en mjuk tygtrasa. Använd inga lösningsmedel.
- Dra ut en skiva horisontellt, när den ska tas ut ur bilstereon.
- Ta bort eventuellt skägg från mitthålet och skivans ytterkant, innan en skiva sätts i.

Mer information

- För: — Senaste programuppdateringar och senaste lista över kompatibla tillbehör
— Originalapp från KENWOOD
— Övrig ny information

Besök <<https://www.kenwood.com/cs/ce/>>.

Allmänt

- Bilstereon medger endast uppspelning av följande typer av CD-skivor:



- För närmare information och anmärkningar kring spelbara ljudfiler hänvisas till webbplatsen <<https://www.kenwood.com/cs/ce/audiofile/>>.

Referenser

Spelbara filer

- Skiva:
 - Spelbara ljudfiler:
MP3 (.mp3), WMA (.wma), AAC (.aac)
 - Spelbara medier: CD-R/CD-RW/CD-ROM
 - Spelbara filformat: ISO 9660 Level 1/2, Joliet, Långa filnamn
- USB-masslagringsenhet:
 - Spelbara ljudfiler:
MP3 (.mp3), WMA (.wma), AAC (.aac), AAC (.m4a), WAV (.wav), FLAC (.flac)
 - Spelbara filsystem: FAT12, FAT16, FAT32

Även om en ljudfil överensstämmer med de standarder som anges ovan kan det hända att den inte går att spela upp beroende på medias eller enheternas typ eller tillstånd.

- En AAC-fil (.m4a) på en iTunes-kodad CD-skiva kan inte spelas upp på bilstereon.

Spelbara skivor

- Skivor som inte är runda.
- Skivor som är färgade på inspelningsytan eller skivor som är smutsiga.
- Inspelningsbara/omskrivningsbara skivor som inte har slutbehandlats.
- 8 cm CD-skivor. Försök att sätta i en sådan skiva med hjälp av en adapter kan orsaka tekniskt fel.

Angående USB-enheter

- En USB-enhet kan inte anslutas via en USB-hubb.
- Anslutning av en kabel med en total längd på över 5 m kan resultera i onormal uppspelning.
- Bilstereon kan inte identifiera en USB-enhet med ett annat märkvärde än 5V och som överstiger 1,5 A.

Angående iPod/iPhone-enheter

- Made for
 - iPod touch (6th generation)
 - iPhone 5S, 6, 6 Plus, 6S, 6S Plus, SE, 7, 7 Plus, 8, 8 Plus, X, XS, XS MAX, XR, 11, 11 Pro, 11 Pro MAX, SE (2nd generation), 12, 12 Mini, 12 Pro, 12 Pro MAX
- Den låtordning som visas på valmenyn på bilstereon kan skilja sig från den på iPod/iPhone-enheten.
- Beroende på vilken version iPod/iPhone-enhetens operativsystem har kan det hända att vissa funktioner inte kan användas på bilstereon.

Angående AMAZON ALEXA

- Alexa är en tjänst från tredje part och dess specifikationer är föremål för ändringar utan föregående meddelande. Därmed kan det hända att kompatibiliteten försämrats eller att en del eller alla tjänster blir otillgängliga.
- Språk som stöds av Alexa på denna bilstereo: USA-engelska/Kanada-engelska/USA-spanska/Kanada-franska/Mexiko-spanska/Storbritannien-engelska/Italien-italienska/Spanien-spanska/Frankrike-franska/Tyskland-tyska/Australien-engelska/Japan-japanska

Referenser

Ändra informationen i teckenfönstret

Vid varje tryckning på DISP ändras informationen i teckenfönstret.

- Om aktuell information inte är tillgänglig eller inspelad, så visas "NO TEXT"; "NO INFO", annan information (t.ex. stationsnamn) eller ingenting i teckenfönstret.

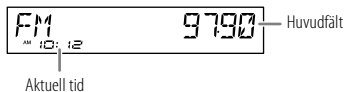

Källnamn	Information i teckenfönstret: Huvudfält
STANDBY	Källnamn → Datum → tillbaka till början
DIGITAL AUDIO	Tjänstnamn → Ensemblenamn → Dynamiskt namn → Lättitel/Artist → Nästa program → Signalnivå → Datum → tillbaka till början
RADIO	Frekvens → Datum → tillbaka till början
	Gäller endast FM-radiodatasystemstationer: Stationsnamn/Programtyp → Radiotext → Radiotext+ → Radiotext+ lättitel/ Radiotext+ artist → Frekvens → Datum → tillbaka till början
CD eller USB	Gäller CD-DA: Skivtitel/Artist → Spårtitel/Artist → Speltid → Datum → tillbaka till början
	Gäller MP3/WMA/AAC/WAV/FLAC-filer: Lättitel/Artist → Albumtitel/Artist → Mappnamn → Filnamn → Speltid → Datum → tillbaka till början
iPod USB/iPod BT	Lättitel/Artist → Albumtitel/Artist → Speltid → Datum → tillbaka till början
BT AUDIO/ALEXA	Lättitel/Artist → Albumtitel/Artist → Speltid → Datum → tillbaka till början
AUX	Källnamn → Datum → tillbaka till början



Felsökning

	Symptom	Åtgärd
Allmänt	Inget ljud hörs.	<ul style="list-style-type: none"> • Justera volymen till optimal nivå. • Kontrollera sladdar och anslutningar.
	"MISWIRING CHECK WIRING THEN PWR ON" visas.	Slå av strömmen och kontrollera sedan att högtalarkablarnas anslutningskopplingar är ordentligt isolerade. Slå på strömmen igen.
	"PROTECTING SEND SERVICE" visas.	Lämna in bilstereon på närmaste serviceverkstad.
	En källa kan inte väljas.	Markera inställningen [SOURCE SELECT]. (Sidan 5)
	<ul style="list-style-type: none"> • Inget ljud hörs. • Bilstereon slås inte på. • Felaktig information visas i teckenfönstret. 	Rengör anslutningskontaktarna. (Sidan 36)
Digital radio	Mottagaren fungerar inte alls.	Återställ mottagaren. (Sidan 3)
	Korrekta tecken visas inte.	<ul style="list-style-type: none"> • Bilstereon kan endast visa stora bokstäver, siffror och ett begränsat antal symboler. • Beror på vilket visningspråk som är valt (sidan 6) kan det hända att vissa tecken inte visas korrekt.
	Dålig DAB-mottagning.	Kontrollera att [ON] är valt för [DAB ANT POWER]. (Sidan 5)
Digital radio	"DAB ANT ERR"	Kontrollera DAB-antennen. Om en passiv antenn (utan förstärkare) används, så ställ in [DAB ANT POWER] på [OFF]. (Sidan 5)
	"RELATED SERV FOUND"	<ul style="list-style-type: none"> • Tryck på volymreglaget för att aktivera Soft-Link. (Sidan 8) • Tryck på Q/↵ för att avbryta.
Analog radio	<ul style="list-style-type: none"> • Dålig radiomottagning. • Statiskt ljud när du lyssnar på radion. 	Anslut antennen ordentligt.

Felsökning

Symptom	Åtgärd
En skiva kan inte matas ut.	Håll ▲ intryckt för att tvångsutmata skivan. Se till att inte tappa skivan när den har matats ut. Om problemet kvarstår, så återställ bilstereon (sidan 3).
Det brusar.	Hoppa till annat spår och ändra skivan.
“PLEASE EJECT” visas.	Återställ mottagaren (sidan 3). Om problemet kvarstår, så kontakta närmaste serviceverkstad.
Uppspelning sker ej i avsedd ordning.	Optisk skiva, filerna spelas i samma ordning som de spelats in. USB-enhet, mapparna spelas i den ordning de skapats (datum och tid). Filerna inom varje mapp spelas i (alfabetsisk) filnamnsordning.
Förfluten speltid är inte korrekt.	Detta beror på tidigare inspelningsprocess (skiva/USB).
“READING” blinkar på.	<ul style="list-style-type: none"> Använd inte för många hierarkiska nivåer och mappar. Ta ut och sätt i skivan på nytt eller återanslut enheten (USB/iPod/iPhone).
“UNSUPPORTED DEVICE” visas.	<ul style="list-style-type: none"> Kontrollera huruvida ansluten USB-enhet är kompatibel med bilstereon och att filsystemen är i format som stöds. (Sidan 36, 37) Återanslut USB enheten.
“UNRESPONSIVE DEVICE” visas.	Kontrollera att USB-enheten är fri från funktionsfel och återanslut USB-enheten.
“USB HUB IS NOT SUPPORTED” visas.	Bilstereon stöder inte en USB-enhet ansluten via ett USB-nav.

CD/USB/iPod

Symptom	Åtgärd
<ul style="list-style-type: none"> Källan ändras inte till “USB” när en USB-enhet ansluts vid återgivning från en annan källa. “USB ERROR” visas. 	Strömförbrukningen via USB-porten överstiger dess kapacitet. Slå av strömmen och koppla loss USB-enheten ifråga. Slå sedan på strömmen och återanslut USB-enheten. Om problemet kvarstår, så slå av och på strömmen (eller återställ bilstereon) innan USB-enheten byts ut.
iPod/iPhone-spelaren slås inte på eller fungerar inte.	<ul style="list-style-type: none"> Kontrollera anslutningen mellan bilstereon och iPod/iPhone-enheten. Koppla loss och återställ iPod/iPhone-enheten genom total återställning (hard reset).
“LOADING” visas vid inkoppling av sökläge genom att trycka på 	Bilstereon håller fortfarande på att förbereda iPod/iPhone-musiklistan. Laddningen kan ta en stund, så prova igen senare.
“NO DISC”	Lägg i en spelbar skiva i skivfacket.
“TOC ERROR”	Kontrollera att skivan är ren och korrekt isatt.
“NA FILE”	Kontrollera att aktuellt medium (skiva/USB) innehåller ljudfiler som stöds. (Sidan 36, 37)
“COPY PRO”	En kopieringsskyddad fil spelas (skiva/USB).
“NO DEVICE”	Anslut en enhet (USB/iPod/iPhone) och välj USB eller iPod USB som källa igen.
“NO MUSIC”	Anslut en enhet (USB/iPod/iPhone) som innehåller spelbara ljudfiler.
“iPod ERROR”	<ul style="list-style-type: none"> Återanslut iPod-enheten. Återställ iPod-spelaren. Håll  SRC intryckt för att slå av strömmen. Slå på strömmen igen för att återställa felet.
“MEMORY FULL”	Den maximala lagringskapaciteten på iPod/iPhone-enheten har nåtts.

CD/USB/iPod

Felsökning

Symptom	Åtgärd
Ingen Bluetooth-enhet identifieras.	<ul style="list-style-type: none"> Sök från Bluetooth-enheten igen. Återställ mottagaren. (Sidan 3)
Bluetooth-parning kan inte utföras.	<ul style="list-style-type: none"> Kontrollera att samma PIN-kod har angetts för både bilstereon och Bluetooth-enheten. Radera parningsinformation från både bilstereon och Bluetooth-enheten och utför sedan parning igen. (Sidan 16)
Eko eller brus hörs vid telefonsamtal.	<ul style="list-style-type: none"> Ändra mikrofonens placering. (Sidan 15) Kontrollera inställningen [ECHO CANCEL]. (Sidan 17)
Telefonens ljudkvalité är dålig.	<ul style="list-style-type: none"> Minska avståndet mellan bilstereon och Bluetooth-enheten. Flytta bilen till en plats där bättre signalmottagning kan erhållas.
Inget telefonsamtalsljud hörs via bilhögtalarna.	<ul style="list-style-type: none"> Tryck på 6 ► under ett pågående samtal för att växla mellan lägena för handsfree och privatsamtal. (Sidan 17)
Röstuppringning misslyckas.	<ul style="list-style-type: none"> Använd röstuppringning i en tystare miljö. Tala närmare mikrofonen när namnet sägs. Se till att samma röst som i registrerad rösttagg används.
Ljudavbrott uppstår vid uppspelning på en Bluetooth-ljudspelare.	<ul style="list-style-type: none"> Minska avståndet mellan bilstereon och Bluetooth-ljudspelaren. Slå av och på bilstereon en gång och försök sedan ansluta på nytt. Ändra Bluetooth-enheter försöker kanske ansluta till bilstereon.
Den anslutna Bluetooth-ljudspelaren kan inte manövreras.	<ul style="list-style-type: none"> Kontrollera huruvida ansluten Bluetooth-ljudspelare stöder fjärrkontrollprofilen för ljud/bild (AVRCP). (Vi hänvisar till bruksanvisningen till ljudspelaren.) Koppla loss och anslut Bluetooth-spelaren igen.

Bluetooth®

Symptom	Åtgärd
"NOT SUPPORT"	Ansluten telefon stöder inte röstigenkänning eller telefonboksöverföring.
"NO ENTRY"	Ingen registrerad enhet är ansluten/återfinns via Bluetooth.
"ERROR"	Försök utföra aktuell manövrering igen. Om "ERROR" visas igen, så kontrollera att aktuell enhet stöder den funktion du försöker använda.
"NO INFO"/"NO DATA"	Bluetooth-enheten kan inte få någon kontaktinformation.
"HF ERROR XX"/"BT ERROR"	Återställ bilstereon och försök utföra aktuell manövrering igen. Om problemet kvarstår, så kontakta närmaste serviceverkstad.
"SWITCHING NG"	Anslutna telefoner stöder kanske inte telefonväxling.
Bluetooth-anslutningen mellan Bluetooth-enheten och bilstereon är instabil.	Ta bort en registrerad Bluetooth-enhet som inte används från bilstereon. (Sidan 19)
Alexa svarar inte efter röstinmatning.	Amazons molntjänst kunde inte analysera röstinmatningen.
Alexa ger fel svar.	Alexa missförstod vad som sas eller uppfattade inte hela den intalade begäran eller meningen. Försök igen. (Sidan 22)
"DISCONNECTED"	Se till att ansluta smartmobilen till bilstereon via Bluetooth. (Sidan 16)

Bluetooth®

AMAZON ALEXA

Felsökning

Symptom	Åtgärd	
AMAZON ALEXA	Anslutning eller återanslutning till Alexa-mobilappen misslyckas.	<ul style="list-style-type: none">• Se till att ljudenheten är ansluten via Bluetooth. Välj ljudenheten från [AUDIO SELECT] under [BT MODE]. (Sidan 19)• Utför engångsinställningen på nytt. Se "Förstagångsinställning" på sidan 21.• Slå av och på bilstereon en gång och försök sedan ansluta på nytt.• Kontrollera för en iOS-enhet att ALEXA eller iPod BT är valt som källa.
	Menyn "TALKING" lämnas inte efter ett avslutat samtal.	Det kan dröja en stund innan menyn "TALKING" lämnas på bilstereon. Tryck på sifferknapp 6 för att återgå till föregående funktionsmeny.
	Menyn "LISTENING" kan inte tas fram efter aktivering av Alexa.	<ul style="list-style-type: none">• Koppla loss och anslut Bluetooth-anslutningen igen. (Sidan 16)• Koppla loss och anslut Alexa-anslutningen igen. (Sidan 21)• Slå av bilstereon, slå på den igen efter cirka 10 sekunder och försök sedan på nytt.

Tekniska data

Digital radio		
DAB	Frekvensomfång	Band III: 174,928 MHz — 239,200 MHz
	Känslighet	–100 dBm
	Signalbrusförhållande	90 dB
	Antennanslutningstyp	SMB
	Utgående antenspänning	12 V Likström
	Maximal antenström	< 100 mA
Analog radio		
FM	Frekvensomfång	87,5 MHz — 108,0 MHz (50 kHz steg)
	Känslighet (30 dB signalbrusförhållande)	6,2 dBf (0,56 µV/75 Ω)
	Dämpningskänslighet (46 dB DIN signalbrusförhållande)	15,2 dBf (1,58 µV/75 Ω)
	Frekvensrespons (±3,0 dB)	30 Hz — 15 kHz
	Signalbrusförhållande (MONO)	68,0 dB
MV (AM)	Frekvensomfång	531 kHz — 1 611 kHz (9 kHz steg)
	Känslighet (20 dB signalbrusförhållande)	28,5 µV
LW	Frekvensomfång	153 kHz — 279 kHz (9 kHz steg)
	Känslighet (20 dB signalbrusförhållande)	45 µV

Tekniska data

CD-spelare	Laserdiod	GaAlAs
	Digitalfilter (D/A)	8 gånger översampling
	Axelhastighet	500 varv/min. — 200 varv/min. (CLV)
	Svaj	Under mätgränsen
	Frekvensrespons (± 1 dB)	20 Hz — 20 kHz
	Total harmonisk distorsion (1 kHz)	KDC-BT960DAB / KDC-BT760DAB : 0,01 % KDC-BT560DAB : 0,02 %
	Signalbrusförhållande (1 kHz)	KDC-BT960DAB / KDC-BT760DAB : 96 dB KDC-BT560DAB : 99 dB
	Dynamikomfång	92 dB
	Kanalseparation	KDC-BT960DAB / KDC-BT560DAB : 90 dB KDC-BT760DAB : 87 dB
	MP3-avkodning	Fungerar med MPEG-1/2 Audio Layer-3
	WMA-avkodning	Fungerar med Windows Media Audio
	AAC-avkodning	AAC-LC ".aac"-filer

USB	USB-standard	USB 1.1, USB 2.0 (hög hastighet)
	Filsystem	FAT12/16/32
	Max matningsström	Likström 5 V  1,5 A
	Frekvensrespons (± 1 dB)	20 Hz — 20 kHz
	Signalbrusförhållande (1 kHz)	98 dB
	Dynamikomfång	93 dB
	Kanalseparation	90 dB
	MP3-avkodning	Fungerar med MPEG-1/2 Audio Layer-3
	WMA-avkodning	Fungerar med Windows Media Audio
Bluetooth	AAC-avkodning	AAC-LC ".aac", ".m4a"-filer
	WAV-avkodning	Linjär PCM
	FLAC-avkodning	FLAC-fil (upp till 96 kHz/24 bitar)
	Version	Bluetooth 4.2
	Frekvensomfång	2,402 GHz — 2,480 GHz
	RF-uteffekt (E.I.R.P.)	+4 dBm (max.), effektklass 2
	Maximal kommunikationsräckvidd	Ca 10 m fritt avstånd (32,8 fot)
	Profil	HFP 1.7.1 (Handsfree-profil) SPP (Serieportsprofil) PBAP (Telefonboksätkomstprofil) A2DP (Avancerad ljudistributionsprofil) AVRCP 1.6.1 (Fjärrkontrollprofil för ljud/bild)

Tekniska data

Extraingång	Frekvensrespons (± 3 dB)	20 Hz — 20 kHz
	Maximal inspänning	1 000 mV
	Impedansingång	30 k Ω

Ljud	Max uteffekt	50 W \times 4
	Full bandbreddseffekt (vid under 1 % övertonsdistorsion)	22 W \times 4
	Högtalarimpedans	4 Ω — 8 Ω
	Tonkontroll	Band 1: 62,5 Hz \pm 9 dB Band 2: 100 Hz \pm 9 dB Band 3: 160 Hz \pm 9 dB Band 4: 250 Hz \pm 9 dB Band 5: 400 Hz \pm 9 dB Band 6: 630 Hz \pm 9 dB Band 7: 1 kHz \pm 9 dB Band 8: 1,6 kHz \pm 9 dB Band 9: 2,5 kHz \pm 9 dB Band 10: 4 kHz \pm 9 dB Band 11: 6,3 kHz \pm 9 dB Band 12: 10 kHz \pm 9 dB Band 13: 16 kHz \pm 9 dB
	Förförstärkarnivå/belastning	KDC-BT960DAB : 5 000 mV/10 k Ω KDC-BT760DAB / KDC-BT560DAB : 2 500 mV/10 k Ω
	Förförstärkarens impedans	\leq 600 Ω

Allmänt	Driftspänning	12 V likströms bilbatteri
	Installationsmått (B \times H \times D)	182 mm \times 53 mm \times 155,5 mm
	Nettovikt (inkl. ramplåt och monteringskassett)	1,2 kg

Rätt till ändringar förbehålls.

Innhold

Før bruk	3
Grunnleggende.....	3
Komme i gang	4
1 Velg visningsspråk, bekreft crossover-typen og avbryt demonstrasjonen	
2 Stille klokke og dato	
3 Angi de andre valgfrie innstillingene	
Digital radio.....	7
Analog radio	9
CD/USB/iPod.....	11
AUX.....	14
KENWOOD Remote-applikasjon.....	14
Bluetooth®	15
Bluetooth – Tilkobling	
Bluetooth – Mobiltelefon	
Bluetooth – Lyd	
AMAZON ALEXA.....	21
Lydinnstillinger	24
Displayinnstillinger	28
Installasjon/Kobling.....	30

Referanser.....	36
Vedlikehold	
Mer informasjon	
Endre displayinformasjon	
Feilsøking.....	38
Spesifikasjoner.....	41

Hvordan lese denne håndboken

- Visningene og frontplaten som vises i denne håndboken er eksempler som brukes til å gi klare forklaringer av funksjonene. Av denne grunn kan de skille seg fra de faktiske visningene eller frontplatene.
- Funksjonene beskriver hovedsakelig bruk av knapper på frontpanelet for **KDC-BT960DAB**.
- Engelsk indikasjoner brukes for formålet med forklaring. Du kan velge visningsspråk fra [FUNCTION]-menyen. (Side 6)
- [XX] indikerer valgte elementer.
- (Side XX) indikerer tilgjengelige referanser på angitt sidenummer.



Dette symbolet på produktet betyr at det er viktige drifts- og vedlikeholdsinstruksjoner i denne håndboken. Sørg for å lese instruksjonene i denne håndboken nøye.

Før bruk

VIKTIG

- For å sikre riktig bruk, vennligst les gjennom denne håndboken før du bruker dette produktet. Det er spesielt viktig at du leser og etterfølger advarsler og meldinger om varsomhet i denne håndboken.
- Oppbevar denne manualen på en sikker og tilgjengelig plass for fremtidig referanse.

▲ ADVARSEL

- Ikke bruk funksjoner som tar bort oppmerksomheten bort fra sikker kjøring.

▲ FORSIKTIG

Voluminnstilling:

- Juster volumet slik at du kan høre lyder utenfor bilen for å hindre ulykker.
- Demp volumet før du spiller digitale kilder for å unngå å skade høyttalerne ved en plutselig økning av utgangseffekt.

Generelt:

- Unngå å bruke eksterne enheter hvis de hindrer sikker kjøring.
- Sørg for at alle viktige data er sikkerhetskopierte. Vi påtar oss ikke ansvar for tap av innspilte data.
- Legg aldri metallgjenstander (slik som mynter eller metallverktøy) inne i enheten, da dette kan forårsake kortslutning.
- Dersom en platefeil oppstår på grunn av kondens på laserlinsen, må du løse ut platen og vente til fuktigheten fordamper.
- USB-gradering indikeres på hovedenheten. Ta av frontpanelet for å se den.
- Avhengig av biltype, går antennen automatisk ut når du slår på enheten med antenne-ledning tilkoblet (side 32). Slå av enheten eller endre kilden til STANDBY når du parkerer på et område med lavt tak.

Grunnleggende

Frontpanel

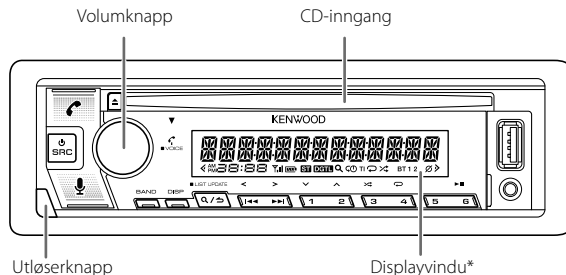

* Kun for illustrasjonsformål.

Feste



Ta av

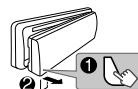

Hvordan tilbake stille

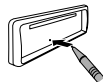

Tilbakestill enheten innen 5 sekunder etter at du har løsnet frontpanelet.

Grunnleggende

Til	På frontpanelet
Skru på strømmen	Trykk på SRC. • Trykk og hold nede for å slå av strømmen.
Juster volumet	Vri på volumknappen.
Velg en kilde	• Trykk på SRC flere ganger. • Trykk på SRC, og drei deretter volumknappen innen 2 sekunder.
Endre displayinformasjon	Trykk på DISP flere ganger. (Side 38)

Komme i gang

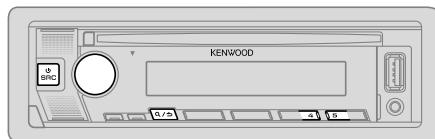

1 Velg visningsspråk, bekreft crossover-typen og avbryt demonstrasjonen

Når du slår på strømmen første gang (eller [FACTORY RESET] er satt til [YES], se side 6), viser displayet følgende: "SEL LANGUAGE" → "PRESS" → "VOLUME KNOB"

- 1 Vri på volumknappen for å velge [EN] (engelsk) / [RU] (russisk) / [SP] (spansk) / [FR] (fransk) / [GE] (tysk), trykk deretter på knappen. [EN] er valgt for innledende installasjon.
Nå vil displayet vise: "2-WAY X'OVER" eller "3-WAY X'OVER" → "PRESS" → "VOLUME KNOB" → "TO CONFIRM".
- 2 Trykk på volumknappen for å bekrefte gjeldende crossover-type.
• For å endre crossover-type, se "Endre crossover-type" på side 6.
Nå vil displayet vise: "CANCEL DEMO" → "PRESS" → "VOLUME KNOB".
- 3 Trykk volumknappen på nytt.
[YES] er valgt for innledende installasjon.
- 4 Trykk volumknappen på nytt.
"DEMO OFF" vises.

2 Stille klokke og dato

- 1 Trykk på volumknappen for å angi [FUNCTION].
- 2 Vri på volumknappen for å velge [CLOCK], trykk deretter på knappen.

Komme i gang

For å justere klokken

- Vri på volumknappen for å velge [CLOCK ADJUST], trykk deretter på knappen.
- Vri på volumknappen for å gjøre innstillingene, trykk deretter på knappen. Still inn tiden i rekkefølgen "Time" → "Minutt".
- Vri på volumknappen for å velge [CLOCK FORMAT], trykk deretter på knappen.
- Vri på volumknappen for å velge [12H] eller [24H], trykk deretter på knappen.

Angi dato

- Vri på volumknappen for å velge [DATE FORMAT], trykk deretter på knappen.
- Vri på volumknappen for å velge [DD/MM/YY] eller [MM/DD/YY], trykk deretter på knappen.
- Vri på volumknappen for å velge [DATE SET], trykk deretter på knappen.
- Vri på volumknappen for å gjøre innstillingene, trykk deretter på knappen. Still inn datoen i rekkefølgen "Dag" → "Måned" → "År" eller "Måned" → "Dag" → "År".
- Trykk og hold nede **Q/↵** for å avslutte.

Å gå tilbake til forrige innstillingselement, trykk på **Q/↵**.

3

Angi de andre valgfrie innstillingene

Du kan bare stille inn følgende elementer mens enheten er i STANDBY-kilden.

- Trykk på **⏻** SRC gjentatte ganger for å angi STANDBY.
- Trykk på volumknappen for å angi [FUNCTION].
- Vri på volumknappen for å velge element (se følgende tabell), trykk deretter på knappen.
- Gjenta trinn 3 inntil ønsket element er valgt eller aktivert.
- Trykk og hold nede **Q/↵** for å avslutte.

Å gå tilbake til forrige innstillingselement, trykk på **Q/↵**.

Standard: [XX]

[AUDIO CONTROL]

[SWITCH PREOUT]

For **[KDC-BT760DAB] / [KDC-BT560DAB]** :
(Gjelder kun hvis [X'OVER] er satt til [2WAY].) (Side 6)
[REAR]/[SUB-W]: Velger om enten bakre høyttalere eller en basshøyttaler er koblet til linjeutgangsterminalene på baksiden (via en ekstern forsterker). (Side 33)

[DISPLAY]

[EASY MENU]

Når du aktiverer [FUNCTION]...
[ON]: [ZONE 1]-belysningen endres til hvitt ;
[OFF]: [ZONE 1]-belysningen forblir som [COLOR SELECT]-farge. (Side 29)
• [ZONE 2]-belysningen endres til lys blå når du går inn i [FUNCTION], uansett innstilling på [EASY MENU].
• Se illustrasjon på side 28 for identifisering av soner.

[TUNER SETTING]

[DAB ANT POWER]

[ON]: Forsyner strøm til DAB-antennen. ; **[OFF]**: Forsyner ikke strøm. Velges når det brukes passiv antenne uten antenneforsterker. (Side 33)

[PRESET TYPE]

[NORMAL]: Husker én radiostasjon for hver forhåndsinnstilt knapp i hvert frekvensområde (FM1/FM2/FM3/MW/LW/DB1/DB2/DB3) ; **[MIX]**: Husker én radiostasjon (digital radio eller analog radio) for hver forhåndsinnstilt knapp, uansett hvilket frekvensområde som er valgt.

[SYSTEM]

[KEY BEEP]

(Gjelder kun hvis [X'OVER] er satt til [2WAY].) (Side 6)
[ON]: Aktiverer tastetone. ; **[OFF]**: Deaktiverer.

[SOURCE SELECT]

[BT AUDIO SRC]

[ON]: Aktiverer BT AUDIO i kildevalg. ;
[OFF]: Deaktiverer. (Side 20)

[BUILT-IN AUX]

[ON]: Aktiverer AUX i kildevalg. ; **[OFF]**: Deaktiverer. (Side 14)

Komme i gang

[P-OFF WAIT]	Gjelder kun når demonstrasjonsmodus er slått av. Stiller inn varighet når enheten automatisk slås av (i hvilemodus) for å spare batteri. [20M]: 20 minutter ; [40M]: 40 minutter ; [60M]: 60 minutter ; [---]: Avbryter
[CD READ]	[1]: Skiller automatisk mellom lydfilplate og musikk-CD. ; [2]: Tvinges til å spille som musikk-CD. Det høres ingenting dersom en lydfil avspilles.
[F/W UPDATE]	[UPDATE SYSTEM]*/[UPDATE DAB]
[F/W UP xxxx] [F/W UP xxxxx]	[YES]: Starter oppgradering av innebygd styreprogramvare. ; [NO]: Avbryter (oppgradering er ikke aktivert). For opplysninger om hvordan du oppgraderer innebygd styreprogramvare, besøk < https://www.kenwood.com/cs/ce/ >. * Når du har oppgradert fastvaren, vil du være ute av stand til å nedgradere fastvaren.
[FACTORY RESET]	[YES]: Stiller tilbake innstillingene til standard (unntatt lagret stasjon). ; [NO]: Avbryter.
[ENGLISH]	
[РУССКИЙ]	Velg visningspråk for [FUNCTION]-menyen og musikkinformasjon hvis tilgjengelig.
[ESPAÑOL]	Som standard er [ENGLISH] valgt.
[FRANÇAIS]	
[DEUTSCH]	

Endre crossover-type

- 1 Trykk på  SRC gjentatte ganger for å angi STANDBY.
- 2 Trykk og hold nummertastene 4 og 5 for å angi valgt crossover.
Aktuell crossover-type vises.
- 3 Vri på volumknappen for å velge "2WAY" eller "3WAY", trykk deretter på knappen.
- 4 Vri på volumknappen for å velge "YES" eller "NO", trykk deretter på knappen.
Valgt crossover-type vises.

- Trykk og hold nede  /  for å avbryte.
- For å justere valgte crossover-innstillinger, se side 25.

Når du slår på strømmen igjen etter å ha endret crossover-typen, viser skjermen: "2-WAY X'OVER" eller "3-WAY X'OVER" → "PRESS" → "VOLUME KNOB" → "TO CONFIRM"

Trykk på volumknappen for å bekrefte og fortsatte til neste ønskede handling.

▲ FORSIKTIG

Velg en crossover-type i henhold til hvordan høyttalene er koblet til.
(Side 32, 33)

Hvis du velger feil type:

- Kan høyttalene bli skadet.
- Utgående lydnivå kan være ekstremt høy eller lav.

Digital radio

Om DAB (Digital Audio Broadcasting)

DAB er et av de digitale systemene for radiokringkasting som er tilgjengelig i dag. Det kan levere digital kvalitetslyd uten irriterende forstyrrelser eller signalforvrengning. Videre kan den ta imot tekst, bilder og data.

I motsetning til FM-sendinger, der hvert program overføres på sin egne frekvens, kombinerer DAB flere områder (kalt "tjenester") for å danne en "blokk".

"Primærkomponenten" (hovedradiokanalen) følges noen ganger av en "sekundærkomponent" som kan inneholde ekstra programmer eller annen informasjon.

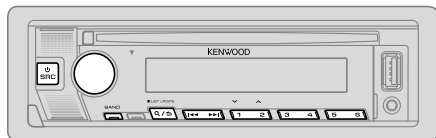

Klargjøring:

1 Koble til medfølgende DAB-antenne til DAB-antennekontakten. (Side 33)

2 Trykk på  SRC flere ganger for å velge DIGITAL AUDIO.

3 Trykk og hold  (LIST UPDATE) for å starte oppdateringen av tjenestelisten.



"LIST UPDATE" vises og oppdateringen starter. "UPDATED" vises når oppdateringen fullføres.

Oppdateringer tar opptil tre minutter. Det er ikke mulig med avbrudd (slik som trafikkinformasjon) under oppdateringer.

• **For å avbryte oppdateringen av tjenestelisten:** Trykk og hold nede  (LIST UPDATE) igjen.

- "DRTL"-indikatoren lyser når du mottar DABs digitale signal og blinker når du mottar et RDS-signal.
- Enheten bytter automatisk til DAB-alarm når den mottar et alarmsignal fra DAB-sendingen.

Søk etter en blokk

- 1** Trykk på  SRC flere ganger for å velge DIGITAL AUDIO.
- 2** Trykk på BAND flere ganger for å velge DB1/DB2/DB3.
- 3** Trykk og hold nede  for å søke etter en blokk.
- 4** Trykk  for å velge en blokk, tjeneste eller komponent for å lytte.

Du kan lagre opptil 18 tjenester.



- **For å lagre en tjeneste:** Trykk og hold nede én av nummertastene (1 til 6).
- **For å velge en lagret tjeneste:** Trykk på én av nummertastene (1 til 6).

Velg en tjeneste

- 1** Trykk på  for å gå til modus for tjenestesøk.
- 2** Vri på volumknappen for å velge en tjeneste, trykk deretter på knappen.

For å avbryte modusen for tjenestesøk, trykk på  igjen.

Velg en tjeneste ut fra navn

- 1** Trykk på  for å gå til modus for tjenestesøk.
- 2** Vri på volumknappen raskt for å gå til modus for alfabetisk søk.
- 3** Vri på volumknappen eller trykk på  for å velge bokstaven det skal søkes etter.
 - Trykk på  for å gå til forrige/neste side.
- 4** Trykk på volumknappen for å starte søking.
- 5** Vri på volumknappen for å velge en tjeneste, trykk deretter på knappen.

For å avbryte modusen for alfabetisk søk, trykk på  igjen.

Digital radio

Andre innstillinger

- 1 Trykk på volumknappen for å angi [FUNCTION].
- 2 Vri på volumknappen for å velge element (se følgende tabell), trykk deretter på knappen.
- 3 Gjenta trinn 2 inntil ønsket element er valgt/aktivert eller føl instruksjonene beskrevet på den valgte enheten.
- 4 Trykk og hold nede **Q** / **S** for å avslutte.

Gå tilbake til forrige innstillingselement, trykk på **Q** / **S**.

Standard: **[XX]**

[TUNER SETTING]	
[SEEK MODE]	Velger søkemetode for I◀◀ / ▶▶I -knappene når trykket ned. [AUTO1]: Velg en blokk, tjeneste eller komponent. Hvis du trykker på og holder I◀◀ / ▶▶I , søker du automatisk etter et ensemble.; [AUTO2]: Søk etter en forhåndsinnstilt tjeneste.; [MANUAL]: Velg en blokk, tjeneste eller komponent. Hvis du trykker på og holder I◀◀ / ▶▶I , søker du manuelt etter et ensemble.
[AF SET]	[ON]: Når du hører på DAB: Bytt automatisk til FM-kringkasting for samme program hvis DAB-signalet blir svakt. Det vil bytte tilbake til DAB når signalet blir sterkt igjen. Når du hører på FM: Bytt automatisk til DIGITAL AUDIO-kilde som kringkaster det samme programmet (hvis det er tilgjengelig).; [OFF]: Avbryter.
[TI]	[ON]: Tillater enheten å skifte midlertidig til trafikkinformasjon om den er tilgjengelig ("TI"-indikatoren lyser opp).; [OFF]: Avbryter.
[PTY SEARCH]	1 Vri på volumknappen for å velge tilgjengelige programtype (se "Tilgjengelig program-type for [PTY SEARCH]" på side 9), trykk deretter på knappen. 2 Vri på volumknappen for å velge programspråk ([ENGLISH]/[FRENCH]/[GERMAN]), trykk deretter på knappen. 3 Trykk på I◀◀ / ▶▶I for å starte søket.
[ASW SELECT]	[TRAVEL], [WARNINGS], [NEWS], [WEATHER], [EVENT], [SPECIAL], [RAD INFO], [SPORTS], [FINANCE]: Vri på volumknappen for å velge, trykk deretter på knappen. "✳" vises foran den aktiverte typen kunnngjøring. Bytt automatisk fra enhver kilde, til digitale radioblokker som kringkaster en type aktivert kunnngjøring. • Flere kunnngjøringer kan aktiveres samtidig. • For å deaktivere, trykk på volumknappen igjen ("✳" slukker).
[LIST UPDATE]	[AUTO]: Oppdater tjenestelisten for DAB automatisk når strømmen er skrudd på.; [MANUAL]: Oppdaterer tjenestelisten for DAB ved å trykke og holde inne Q / S (LIST UPDATE).
[PTY WATCH]	1 Vri på volumknappen for å velge tilgjengelige programtype trykk deretter Q / S . Enheden bytter automatisk fra enhver kilde, til digitale radioblokker som kringkaster valgt type program. Programtype: [NEWS], [AFFAIRS], [INFO], [SPORT], [EDUCATE], [DRAMA], [CULTURE], [SCIENCE], [VARIED], [POP M] (musikk), [ROCK M] (musikk), [EASY M] (musikk), [LIGHT M] (musikk), [CLASSICS], [OTHER M] (musikk), [WEATHER], [FINANCE], [CHILDREN], [SOCIAL], [RELIGION], [PHONE IN], [TRAVEL], [LEISURE], [JAZZ], [COUNTRY], [NATION M] (musikk), [OLDIES], [FOLK M] (musikk), [DOCUMENT] [OFF]: Avbryter. 2 Trykk på volumknappen for å angi valg av programspråk. 3 Vri på volumknappen for å velge programspråk ([ENGLISH]/[FRENCH]/[GERMAN]), trykk deretter på knappen.
[RELATED SERV]	[ON]: Aktiver Soft-Link-funksjonen for å skifte til en alternativ tjeneste som er et annet lydprogram enn det nævrende lydprogrammet.; [OFF]: Deaktiverer.

Digital radio

[CLOCK]

[TIME SYNC] [ON]: Synkroniserer enhetens klokkeslett med klokkeslettet til radiostasjonen. ;
[OFF]: Avbryter.

- Dersom volumet justeres under mottak av trafikkinformasjon, kunngjøring, alarm eller nyhetsmeldinger, vil justert volum automatisk lagres. Det vil anvendes neste gang trafikkinformasjon, kunngjøring, alarm eller nyhetsmelding er slått på.

Tilgjengelig program-type for [PTY SEARCH]

[SPEECH]:

[NEWS], [AFFAIRS], [INFO] (informasjon), [SPORT], [EDUCATE], [DRAMA], [CULTURE], [SCIENCE], [VARIED], [WEATHER], [FINANCE], [CHILDREN], [SOCIAL], [RELIGION], [PHONE IN], [TRAVEL], [LEISURE], [DOCUMENT]

[MUSIC]:

[POP M] (musikk), [ROCK M] (musikk), [EASY M] (musikk), [LIGHT M] (musikk), [CLASSICS], [OTHER M] (musikk), [JAZZ], [COUNTRY], [NATION M] (musikk), [OLDIES], [FOLK M] (musikk)



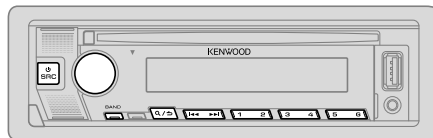

Enheten vil søke for programtype som er kategorisert under [SPEECH] eller [MUSIC] hvis valgt.

Analog radio



- "ST"-indikatoren lyser opp når det mottas en FM-stereosending med tilstrekkelig signalstyrke.
- Enheten bytter automatisk til FM-alarm når den mottar et alarmsignal fra FM-sendingen.

Søk etter radiostasjon

- 1 Trykk på  flere ganger for å velge RADIO.
- 2 Trykk på  flere ganger for å velge FM1/FM2/FM3/MW/LW.
- 3 Trykk på  /  for å søke etter en radiostasjon.

Du kan lagre opp til 18 FM-stasjoner og 6 MW/LW-stasjoner.

- **Lagre en radiostasjon:** Trykk og hold nede én av nummertastene (1 til 6).
- **Velge en lagret radiostasjon:** Trykk på én av nummertastene (1 til 6).

Andre innstillinger

- 1 Trykk på volumknappen for å angi [FUNCTION].
- 2 Vri på volumknappen for å velge element (side 10), trykk deretter på knappen.
- 3 Gjenta trinn 2 inntil ønsket element er valgt/aktivert eller følg instruksjonene beskrevet på den valgte enheten.
- 4 Trykk og hold nede  for å avslutte.

Gå tilbake til forrige innstillingselement, trykk på .

Standard: **[XX]**

[TUNER SETTING]	
[SEEK MODE]	Velger søkemetode for [◀◀ / ▶▶] -knappene når trykket ned. [AUTO1]: Automatisk søk etter en stasjon. ; [AUTO2]: Søk etter en forhåndsinnstilt stasjon. ; [MANUAL]: Manuell søking etter en radiostasjon.
[LOCAL SEEK]	[ON]: Søker kun stasjoner med gode mottakerforhold. ; [OFF]: Avbryter. • Utførte innstillinger er kun tilgjengelig for valgte kilder/stasjoner. Ved endring av kilde/stasjon, må du gjøre om på innstillingene igjen.
[AUTO MEMORY]	[YES]: Starter automatisk lagring av 6 radiostasjoner med gode mottakerforhold. ; [NO]: Avbryter. • Kan bare velges dersom [NORMAL] er valgt for [PRESET TYPE]. (Side 5)
[MONO SET]	[ON]: Forbedrer FM-mottak, men stereoeffekten kan mistes. ; [OFF]: Avbryter.
[NEWS SET]	[ON]: Enheten vil midlertidig slå over på nyhetsprogram, hvis det er tilgjengelig. ; [OFF]: Avbryter.
[REGIONAL]	[ON]: Skifter til en annen radiostasjon kun i spesifisert region ved hjelp av "AF"-kontroll. ; [OFF]: Avbryter.
[AF SET]	[ON]: Søker automatisk etter andre radiostasjoner som kringkaster det samme programmet i samme Radio Data System-nettverket med bedre mottak når nåværende mottak er dårlig. ; [OFF]: Avbryter.
[TI]	[ON]: Tillater enheten å skifte midlertidig til trafikkinformasjon om den er tilgjengelig ("TI"-indikatoren lyser opp). ; [OFF]: Avbryter. • [TI] i MW/LW-båndet er kun for aktivisering av trafikkbavbrudd til DIGITAL AUDIO-kilde.
[PTY SEARCH]	1 Vri på volumknappen for å velge tilgjengelige programtype (se følgende "Tilgjengelig program-type for [PTY SEARCH]"), trykk deretter på knappen. 2 Vri på volumknappen for å velge programspråk ([ENGLISH]/[FRENCH]/[GERMAN]), trykk deretter på knappen. 3 Trykk på [◀◀ / ▶▶] for å starte søket.

- [LOCAL SEEK]/[MONO SET]/[NEWS SET]/[REGIONAL]/[AF SET]/[PTY SEARCH] kan bare velges dersom kilden er FM1/FM2/FM3.
- Dersom volumet justeres under mottak av trafikkinformasjon, alarm eller nyhetsmeldinger, vil justert volum automatisk lagres. Det vil anvendes neste gang trafikkinformasjon, alarm eller nyhetsmelding er slått på.

Tilgjengelig program-type for [PTY SEARCH]

[SPEECH]:
[NEWS], [AFFAIRS], [INFO] (informasjon), [SPORT], [EDUCATE], [DRAMA], [CULTURE], [SCIENCE], [VARIED], [WEATHER], [FINANCE], [CHILDREN], [SOCIAL], [RELIGION], [PHONE IN], [TRAVEL], [LEISURE], [DOCUMENT]

[MUSIC]:
[POP M] (musikk), [ROCK M] (musikk), [EASY M] (musikk), [LIGHT M] (musikk), [CLASSICS], [OTHER M] (musikk), [JAZZ], [COUNTRY], [NATION M] (musikk), [OLDIES], [FOLK M] (musikk)

Enheten vil søke for programtype som er kategorisert under [SPEECH] eller [MUSIC] hvis valgt.

CD/USB/iPod

Sett inn en plate

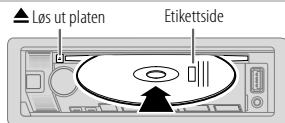

Kilden endres automatisk til CD og avspillingen starter.

Koble til en USB-enhet

Inngangsterminal for USB

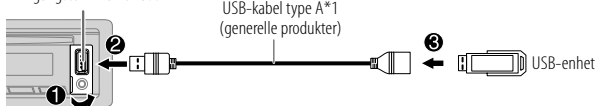

Kilden endres automatisk til USB og avspillingen starter.

Koble til en iPod/iPhone

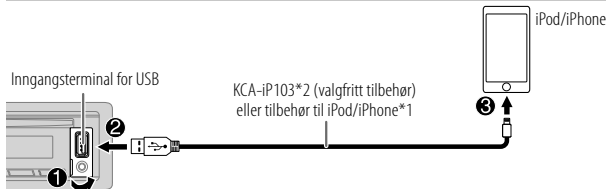

Se "Angi avspillingskilde for iPod/iPhone" på side 12 for å starte avspilling.
• Du kan også koble til en iPod/iPhone via Bluetooth. (Side 16)

*1 Ikke la kablen ligge igjen i bilen når du ikke bruker den.

*2 KCA-iP103: Lysvalg

Grunnleggende funksjoner

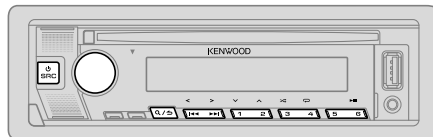

Valgbare kilder: CD/USB/iPod USB eller iPod BT

For spillbare lydfiler, se "Avspillbare filer" på side 37.

Til	På frontpanelet
Avspilling/pause	Trykk på 6 ▶
Tilbakespuling/Hurtigspoling fremover	Trykk og hold nede ◀◀ / ▶▶ .
Velg spor/fil	Trykk på ◀◀ / ▶▶ .
Velg en mappe*	Trykk på 2 ∧ / 1 ∨ .
Gjenta avspilling	Trykk på 4 ↺ flere ganger. [TRACK REPEAT]/[ALL REPEAT]: Lyd-CD [FILE REPEAT]/[FOLDER REPEAT]/[ALL REPEAT]: MP3/ WMA/AAC/WAV/FLAC-filer [REPEAT ONE]/[REPEAT ALL]/[REPEAT OFF]: iPod
Tilfeldig avspilling	Trykk på 3 ∞ flere ganger. [DISC RANDOM]/[RANDOM OFF]: Lyd-CD [FOLDER RANDOM]/[RANDOM OFF]: MP3/WMA/AAC/ WAV/FLAC-filer [SHUFFLE ON]/[SHUFFLE OFF]: iPod
	Trykk og hold nede 3 ∞ for å velge [ALL RANDOM].*

* For CD: Kun for MP3/WMA/AAC-filer. Dette virker ikke for iPod.

Velg musikkdisk

Når USB-kilde er på, trykk på 5 gjentatte ganger.

Lagrede sanger i følgende stasjonen vil bli spilt av.

- Valgt intern- eller eksternt minne fra en smarttelefon (masselagringsenhet).
- Valgt disk fra en multipel diskenhet. (Denne enheten kan støtte flere drivstasjoner med inntil 4 stasjoner. Denne enheten kan derimot bruke litt tid på å lese hvis tre eller flere kort er tilkoblet.)

Du kan også velge musikkdisk fra [FUNCTION]-menyen.

- 1 Trykk på volumknappen for å angi [FUNCTION].
- 2 Vri på volumknappen for å velge [USB], trykk deretter på knappen.
- 3 Vri på volumknappen for å velge [MUSIC DRIVE], trykk deretter på knappen.
- 4 Vri på volumknappen for å velge [DRIVE CHANGE], trykk deretter på knappen. Neste disk ([DRIVE 1] til [DRIVE 4]) er valgt automatisk og avspilling startes.
- 5 Gjenta trinn 1 til 4 for å velge følgende stasjoner.
- 6 Trykk og hold nede **Q/↵** for å avslutte.

Gå tilbake til forrige innstillingselement, trykk på **Q/↵**

Angi avspillingskilde for iPod/iPhone

Du kan foreta følgende innstilling med alle kilder bortsett fra iPod USB-kilden og iPod BT-kilden.

- 1 Trykk på volumknappen for å angi [FUNCTION].
- 2 Vri på volumknappen for å velge element (se følgende tabell), trykk deretter på knappen.
- 3 Gjenta trinn 2 inntil ønsket element er valgt/aktivert.
- 4 Trykk og hold nede **Q/↵** for å avslutte.

Gå tilbake til forrige innstillingselement, trykk på **Q/↵**

Standard: [XX]

[USB]

[IPHONE SETUP]

[BT]: iPod BT-kilden er tilgjengelig hvis iPod/iPhone er koblet til via Bluetooth.

- Hvis du kobler til iPod/iPhone via USB-inngangen, er ikke iPod USB-kilden tilgjengelig.

Når Bluetooth er koblet fra, vil imidlertid iPod USB-kilden bli tilgjengelig. ;

[USB]: iPod USB-kilden er tilgjengelig hvis iPod/iPhone er koblet til via USB-inngangen, uansett om Bluetooth-tilkobling er tilgjengelig eller ikke.

- Alexa-mobilapplikasjonen kan ikke brukes når iPod USB-kilden er valgt.

Velg en fil som du vil spille av

Fra en mappe eller liste

- 1 Trykk på **Q/↵**.
- 2 Vri på volumknappen for å velge en folder/liste, trykk deretter på knappen.
- 3 Vri på volumknappen for å velge en fil, trykk deretter på knappen. Den valgte filen begynner å spille.

Hurtigsøk (gjelder bare for CD-kilde og USB-kilde)

Hvis du har mange filer, kan du søke hurtig gjennom disse.

- 1 Trykk på **Q/↵**.
- 2 Vri på volumknappen for å velge en folder/liste, trykk deretter på knappen.
- 3 Vri raskt på volumknappen for å raskt søke igjennom listen.
- 4 Vri på volumknappen for å velge en fil, trykk deretter på knappen. Den valgte filen begynner å spille.

Hopp over søk (gjelder bare for iPod USB-kilde og iPod BT-kilde)

Hvis du har mange filer i den valgte listen, kan du utføre følgende for å søke etter en fil ved å hoppe gjennom listen ved en hastighet som er valgt i [SKIP SEARCH].

- 1 Trykk på **Q/↵**.
- 2 Vri på volumknappen for å velge en liste, og trykk deretter på knappen.
- 3 Trykk på **◀◀/▶▶** for å søke i en forhåndsvalgt søkeproporsjon.
 - Ved å trykke på og holde **◀◀/▶▶**, søkes det ved et forhold på 10%, uavhengig av innstillingene under [SKIP SEARCH].
- 4 Vri på volumknappen for å velge en fil, trykk deretter på knappen.
Den valgte filen begynner å spille.

[SKIP SEARCH]-innstilling

- 1 Trykk på volumknappen for å angi [FUNCTION].
- 2 Vri på volumknappen for å velge [USB], trykk deretter på knappen.
- 3 Vri på volumknappen for å velge [SKIP SEARCH], trykk deretter på knappen.
- 4 Vri på volumknappen for å velge forholdstallet for utelatelse av søk, og trykk deretter på knappen.
[0.5%] (standard)/[1%]/[5%]/[10%]
Forholdstallet for utelatelse av søk vises som en prosentandel av de totale filene.
- 5 Trykk og hold nede **Q/↵** for å avslutte.

Alfabet-søk (gjelder bare for iPod USB-kilde og iPod BT-kilde)

Du kan søke etter filer etter det første skrifttegnet.

- 1 Trykk på **Q/↵**.
- 2 Vri på volumknappen for å velge en liste, og trykk deretter på knappen.
- 3 Drei raskt på volumknappen for å gå til tegnsøk.
- 4 Vri på volumknappen for å velge skrifttegn.
 - Velg "*" for å søke etter et tegn som ikke er A til Z og 0 til 9.
- 5 Trykk på **◀◀/▶▶** for å flytte til inngangsposisjon.
 - Du kan angi opptil 3 tegn.
- 6 Trykk på volumknappen for å starte søking.
- 7 Vri på volumknappen for å velge en fil, trykk deretter på knappen.
Den valgte filen begynner å spille.

- For å gå tilbake til hovedmappe/første fil/hovedmeny, trykk på 5. (Gjelder ikke BT AUDIO-kilde.)
- Gå tilbake til forrige innstillingselement, trykk på **Q/↵**.
- Trykk og hold nede **Q/↵** for å avbryte.

AUX

Du kan lytte til musikk fra en bærbar lydspiller via det supplerende inngangsstøpselet.

Klargjøring:

Velg [ON] for [BUILT-IN AUX] i [SOURCE SELECT]. (Side 5)

Start lyttingen

- 1 Koble til en bærbar lydspiller (kommersielt tilgjengelig).

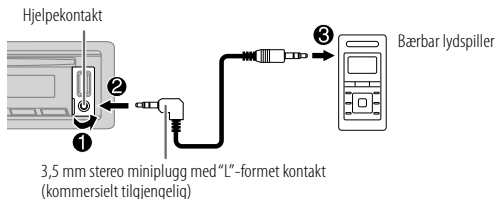

- 2 Trykk på \odot SRC flere ganger for å velge AUX.
- 3 Slå på den bærbare lydspilleren og start avspillingen.

Angi navnet til den eksterne enheten

Mens du lytter til en bærbar lydspiller tilkoblet enheten...

- 1 Trykk på volumknappen for å angi [FUNCTION].
- 2 Vri på volumknappen for å velge [SYSTEM], trykk deretter på knappen.
- 3 Vri på volumknappen for å velge [AUX NAME SET], trykk deretter på knappen.
- 4 Vri på volumknappen for å velge element, trykk deretter på knappen. [AUX] (standard)/[DVD]/[PORTABLE]/[GAME]/[VIDEO]/[TV]
- 5 Trykk og hold nede \mathcal{R} / \mathcal{S} for å avslutte.

Gå tilbake til forrige innstillingselement, trykk på \mathcal{R} / \mathcal{S} .

KENWOOD Remote-applikasjon

Du kan styre KENWOOD-bilmottakeren fra iPhone/iPod touch (via Bluetooth eller via USB-inngangen) eller en Android-enhet (via Bluetooth) ved hjelp av KENWOOD Remote-appen.

- For mer informasjon besøk <<https://www.kenwood.com/cs/ce/>>.

Klargjøring:

Installer den siste KENWOOD Remote applikasjonsversjonen på din enhet, før du tilkobler.

Start bruk av KENWOOD Remote-applikasjonen

- 1 Åpne KENWOOD Remote-applikasjonen på din apparat.
- 2 Koble til enheten din.
 - For Android-enhet:
Pare Android-enheten med denne enheten via Bluetooth. (Side 16)
 - For iPhone/iPod touch:
Koble iPhone/iPod touch til en USB-inngangsterminal. (Side 11) (eller)
Pare iPhone/iPod touch med denne enheten via Bluetooth. (Side 16) (Påse at USB-inngangsterminalen ikke er koblet til en enhet.)
- 3 Velg enheten som skal brukes fra [FUNCTION]-menyen.
Se følgende "Innstillinger for å bruke KENWOOD Remote applikasjon".
Som standard er [ANDROID] valgt. For å bruke iPhone/iPod touch, velg [YES] under [IOS].

Innstillinger for å bruke KENWOOD Remote applikasjon

- 1 Trykk på volumknappen for å angi [FUNCTION].
- 2 Vri på volumknappen for å velge element (side 15), trykk deretter på knappen.
- 3 Gjenta trinn 2 inntil ønsket element er valgt/aktivert.
- 4 Trykk og hold nede \mathcal{R} / \mathcal{S} for å avslutte.

Gå tilbake til forrige innstillingselement, trykk på \mathcal{R} / \mathcal{S} .

Standard: [XX]

[REMOTE APP]	
[SELECT]	Velg enhet ([IOS] eller [ANDROID]) som skal bruke applikasjonen.
[IOS]	<p>[YES]: Velger iPhone/iPod touch for å bruke applikasjonen via Bluetooth eller anslutning via USB-inngang. ; [NO]: Avbryter.</p> <p>Hvis [IOS] velges, velg iPod BT-kilde (eller iPod USB-kilde hvis din iPhone/iPod touch er koblet via USB-inngang) for å aktivere applikasjonen.</p> <ul style="list-style-type: none">• Se "Angi avspillingskilde for iPod/iPhone" på side 12 for mer informasjon.• Tilkoblingen av programmet vil bli avbrutt eller koblet bort hvis:<ul style="list-style-type: none">– Du endrer fra iPod BT-kilde til noen avspillingskilde koblet via USB-inngangen.– Du endrer fra iPod USB-kilde til iPod BT-kilde.
[ANDROID]	<p>[YES]: Velger Android-enheten som skal bruke applikasjonen via Bluetooth. ; [NO]: Avbryter.</p>
[ANDROID LIST]	<p>Velger Android-enheten som skal brukes fra listen.</p> <ul style="list-style-type: none">• Viser bare når [ANDROID] i [SELECT] er satt til [YES].
[STATUS]	<p>Viser status på valgt enhet.</p> <p>[IOS CONNECTED]: Du kan bruke applikasjonen ved å benytte iPhone/iPod touch tilkoblet via Bluetooth eller USB-inngang.</p> <p>[IOS NOT CONNECTED]: Ingen iOS-enhet er tilkoblet for å bruke applikasjonen.</p> <p>[ANDROID CONNECTED]: Du har mulighet til å bruke applikasjonen ved å benytte Android-enheten som er tilkoblet via Bluetooth.</p> <p>[ANDROID NOT CONNECTED]: Ingen Android-enhet er koblet for å bruke applikasjonen.</p>

Bluetooth®

- Avhengig av Bluetooth-versjonen, operativsystemet og fastvareversjonen til mobiltelefonen din, vil Bluetooth-funksjoner kanskje ikke fungere med denne enheten.
- Pass på at du slår på Bluetooth-funksjonen til enheten for å utføre følgende funksjoner.
- Signalforholdene kan variere avhengig av omgivelsene.

Bluetooth – Tilkobling

Støttede Bluetooth-profiler

- Håndfriprofil (HFP)
- Avansert lydistribusjonsprofil (A2DP)
- Profil for fjernkontroll av lyd/video (AVRCP)
- Serieportprofil (SPP)
- Telefonboktilgangsprofil (PBAP)

Støttede Bluetooth-kodeker

- Sub Band Codec (SBC)
- Advanced Audio Coding (AAC)

Koble til mikrofonen

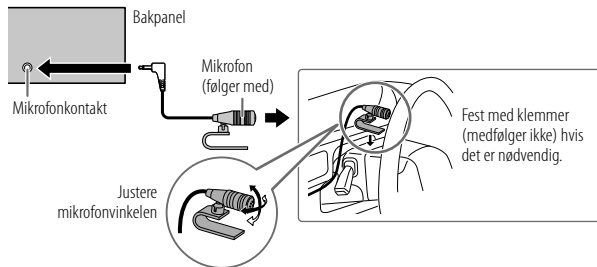

Pare og tilkoble en Bluetooth-enhet for første gang

- 1 Trykk på  SRC for å slå på enheten.
- 2 Søk og velg navnet på mottaker ("KDC-BT960DAB"/"KDC-BT760DAB"/"KDC-BT560DAB") på Bluetooth-enheten.
"PAIRING" → "PASS XXXXXX" → "Enhetsnavn" → "PRESS" → "VOLUME KNOB" vises i displayet.
 - For enkelte Bluetooth-enheten må du kanskje skrive inn en PIN-kode rett etter søking.
- 3 Trykk på volumknappen for å starte paring.
"PAIRING OK" vises når paringen er fullført.

Når paringen er fullført, opprettes Bluetooth-tilkoblingen automatisk.

- "BT 1"- og/eller "BT 2"-indikatoren på visningsvinduet lyser opp.
"🔋" -indikatoren lyser opp for å vise styrken på batteriet og signalet til den tilkoblede enheten.
- Enheten støtter Secure Simple Pairing (SSP).
- Opptil fem apparater kan registreres (pares) til sammen.
- Når paringen er utført, forblir Bluetooth-enheten registrert i apparatet selv om du starter den på nytt. For å slette den parrede enheten, se [DEVICE DELETE] på side 19.
- Maksimalt to Bluetooth-telefoner og en Bluetooth-lydenhet kan være koblet til samtidig. For å koble til eller koble fra den registrerte enheten, se [PHONE SELECT] eller [AUDIO SELECT] i [BT MODE]. (Side 19)
Du kan imidlertid, når du er i BT AUDIO-kilde, koble til fem Bluetooth-lydenheter og veksle mellom disse fem enheter. (Side 20, 21)
- Noen Bluetooth-enheter blir kanskje ikke koblet automatisk til enheten etter paring. Koble enheten til apparatet manuelt.
- Se bruksanvisningen for Bluetooth-enheten for mer informasjon.

Automatisk paring

Når du kobler en iPhone/iPod touch-enhet til USB-inngangsterminalen, vil paringsforespørsel (via Bluetooth) aktiveres automatisk hvis [AUTO PAIRING] er stilt til [ON]. (Side 19)

Trykk volumknappen for å pare når du har bekreftet enhetsnavnet.

Bluetooth — Mobiltelefon

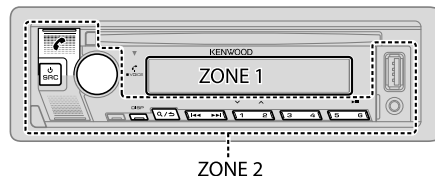

Motta en samtale

Når det er et innkommende anrop:









- [ZONE 2] lyser i grønn farge og blinker.
- Enheten svarer automatisk på anropet hvis [AUTO ANSWER] er stilt inn til en bestemt tid. (Side 17)

Under et anrop:

- [ZONE 1] lyser i henhold til innstillingene angitt for [DISPLAY] (side 29) og [ZONE 2] lyser i grønn farge.
- Hvis du slår av enheten eller kobler fra frontpanelet, blir Bluetooth-forbindelsen brutt.

Bluetooth®

Følgende funksjoner kan variere eller ikke være tilgjengelige avhengig av den tilkoblede telefonen.

Til	På frontpanelet
Første innkommende samtale...	
Svare på et anrop	Trykk på  eller volumknappen eller en av nummertastene (1 til 6).
Avvise et anrop	Trykk på  .
Avslutte en samtale	Trykk på  .
Mens du snakker i første innkommende samtale...	
Svar et annet innkommende anrop og sett den aktuelle samtalen på vent	Trykk på  .
Avvise en annen innkommende samtale	Trykk på  .
Når du har to aktive samtaler...	
Avslutte nåværende samtale og aktivere ventende samtale	Trykk på  .
Bytte mellom den gjeldende samtalen og samtalen som venter	Trykk på  .
Justere volumet på telefonen*1 [00] til [35] (Standard: [15])	Vri på volumknappen under en samtale.
Bytt mellom håndfri og privatmodus*2	Trykk på 6  under en samtale.

*1 Denne justeringen påvirker ikke volumet i de andre kildene.

*2 Fremgangsmåten kan variere i henhold til Bluetooth-enheten som er koblet til.

■ Forbedre stemmekvaliteten

Mens det snakkes i telefonen...

- 1 Trykk på volumknappen for å angi [FUNCTION].
- 2 Vri på volumknappen for å velge element (se følgende tabell), trykk deretter på knappen.
- 3 Gjenta trinn 2 inntil ønsket element er valgt eller aktivert.
- 4 Trykk og hold nede  for å avslutte.



Gå tilbake til forrige innstillingselement, trykk på .

Standard: [XX]

[MIC GAIN]	[-10] til [+10] ([-4]): Mikrofonens følsomhet øker etter hvert som tallet øker.
[NR LEVEL]	[LEVEL -5] til [LEVEL +5] ([LEVEL 0]): Juster støyreduksjonsnivået inntil minst mulig støy høres under en telefonsamtale.
[ECHO CANCEL]	[LEVEL -5] til [LEVEL +5] ([LEVEL 0]): Juster forsinkelsestiden for ekkoutjevning til det siste ekkoet høres under en telefonsamtale.

- Lydkvaliteten kan variere avhengig av mobiltelefonen.

■ Innstillinger for å motta et anrop





- 1 Trykk på  for å gå til Bluetooth-modus.
- 2 Vri på volumknappen for å velge [SETTINGS], trykk deretter på knappen.
- 3 Vri på volumknappen for å velge [AUTO ANSWER], trykk deretter på knappen.
- 4 Vri på volumknappen for å velge tid (i sekunder) for enheten å svare anropet automatisk, trykk deretter på knappen. [01] til [30], eller velg [OFF] for å avbryte. (Standard: [OFF])
- 5 Trykk og hold nede  for å avslutte.

Gå tilbake til forrige innstillingselement, trykk på .

Bluetooth®

Foreta et anrop

Du kan foreta et anrop fra samtaleloggen, telefonboken eller ved å slå nummeret. Stemmeanrop er også mulig hvis din mobiltelefon har denne funksjonen.

- 1 Trykk på  for å gå til Bluetooth-modus.
“(Navn på første enhet)” vises.
 - Hvis to Bluetooth-telefoner er tilkoblet, trykk  igjen for å bytte til en annen telefon.
“(Navn på enhet to)” vises.
- 2 Vri på volumknappen for å velge element (se følgende tabell), trykk deretter på knappen.
- 3 Gjenta trinn 2 inntil ønsket element er valgt/aktivert eller følg instruksjonene beskrevet på den valgte enheten.
- 4 Trykk og hold nede  /  for å avslutte.

Gå tilbake til forrige innstillingselement, trykk på .





[CALL HISTORY]

(Bare tilgjengelig hvis telefonen støtter PBAP)



- 1 Trykk volumknappen for å velge et navn eller et telefonnummer.
 - “1” viser mottatte samtaler, “0” viser utgående samtaler, “M” viser ubesvarte anrop.
 - Trykk på DISP for å endre visningskategori (NUMBER eller NAME).
 - “NO DATA” vises hvis det ikke finnes noen registrert samtalelogg eller nummer.
- 2 Trykk på volumknappen for å ringe.

[PHONE BOOK]

(Bare tilgjengelig hvis telefonen støtter PBAP)

- 1 Vri på volumknappen raskt for å gå til modus for alfabetisk søk (hvis telefonboken har mange kontakter).
Den første menyen (ABCDEFGHIJK) vises.
 - For å gå til den andre menyen (LMNOPQRSTUW eller WXYZ1*2), trykk på  / .
 - For å velge den ønskede første bokstaven, drei volumknappen eller trykk på  / , trykk deretter på knappen.
Velg “1” for å søke med tall og velg “*” for å søke med symboler.
- 2 Vri på volumknappen for å velge et navn, trykk deretter på knappen.
- 3 Vri på volumknappen for å velge et telefonnummer, trykk deretter på knappen for å ringe.
 - For bruk av telefonbok med denne enheten, må du passe på at du tillater tilgang eller overføring fra smarttelefonen din. Avhengig av den tilkoblede telefonen, kan prosessen være annerledes.
 - Kontakter kategoriseres som: HM (hjem), OF (kontor), MO (mobil), OT (annet), GE (generelt)
 - Denne enheten kan kun vise bokstaver uten aksenttegn. (Bokstaver med aksenttegn som “Ú” vises som “U”.)

[NUMBER DIAL]

- 1 Vri på volumknappen for å velge et nummer (0 til 9) eller et tegn (*, #, +).
- 2 Trykk på  /  for å flytte markøren.
Gjenta trinn 1 og 2 til du er ferdig med å skrive inn telefonnummeret.
- 3 Trykk på volumknappen for å ringe.

[VOICE]

Si navnet på kontakten du vil ringe eller talekommandoen for å styre telefonfunksjonene. (Se også “Foreta et anrop ved å bruke talegjenkjenning” på side 19.)

[LOW]/[MID]/[FULL]: Viser styrken på batteriet.*

[NO SIGNAL]/[LOW]/[MID]/[MAX]: Viser styrken på aktuelt mottatt signal.*

* Funksjonaliteten er avhengig den telefon som brukes.

Bluetooth®

Foreta et anrop ved å bruke talegjenkjenning

- 1 Trykk og hold  for å aktivere talegjenkjenning på den tilkoblede telefonen.
 - 2 Si navnet på kontakten du vil ringe eller talekommandoen for å styre telefonfunksjonene.
- Talegjenkjenningfunksjonene som støttes, kan variere fra telefon til telefon. Se bruksanvisningen for den tilkoblede telefonen for detaljer.

Lagre en kontakt i minnet

Du kan lagre inntil 6 kontakter i nummertastene (1 til 6).

- 1 Trykk på  for å gå til Bluetooth-modus.
- 2 Vri på volumknappen for å velge [CALL HISTORY], [PHONE BOOK] eller [NUMBER DIAL], trykk deretter på knappen.
- 3 Vri på volumknappen for å velge en kontakt eller et telefonnummer. Hvis en kontakt er valgt, trykk volumknappen for å vise telefonnummeret.
- 4 Trykk og hold nede én av nummertastene (1 til 6). "STORED" vises når kontakten er lagret.

For å slette en kontakt fra det forhåndsinnstilte minnet, velg [NUMBER DIAL] i trinn 2, lagre et tomt tall i trinn 3 og fortsett til trinn 4.

Ring til et registrert nummer



- 1 Trykk på  for å gå til Bluetooth-modus.
- 2 Trykk på én av nummertastene (1 til 6).
- 3 Trykk på volumknappen for å ringe. "NO MEMORY" vises hvis det ikke er lagret kontakter.

Innstillinger for Bluetooth-modus

- 1 Trykk på volumknappen for å angi [FUNCTION].
- 2 Vri på volumknappen for å velge element (se følgende tabell), trykk deretter på knappen.
- 3 Gjenta trinn 2 inntil ønsket element er valgt/aktivert eller følg instruksjonene beskrevet på den valgte enheten.
- 4 Trykk og hold nede  for å avslutte.

Gå tilbake til forrige innstillingselement, trykk på .

Standard: [XX]

[BT MODE]	
[PHONE SELECT]	Velger telefon eller lydenhet å koble til eller fra. "✳" vises foran enhetsnavnet når det er tilkoblet. "▷" vises på fremsiden av aktuell avspillingsenhet.
[AUDIO SELECT]	<ul style="list-style-type: none">• Maksimalt to Bluetooth-telefoner og en Bluetooth-lydenhet kan være koblet til samtidig.
[DEVICE DELETE]	<ol style="list-style-type: none">1 Vri på volumknappen for å velge enheten du vil slette, trykk deretter på knappen.2 Vri på volumknappen for å velge [YES] eller [NO], trykk deretter på knappen.
[PIN CODE EDIT] (0000)	Endre PIN-kode (inntil 6 tall). <ol style="list-style-type: none">1 Vri på volumknappen for å velge et nummer.2 Trykk på  /  for å flytte markøren. Gjenta trinn 1 og 2 til du er ferdig med å skrive inn PIN-koden.3 Trykk på volumknappen for å bekrefte.
[RECONNECT]	[ON]: Enheten kobler seg automatisk til igjen når den sist tilkoblede Bluetooth-enheten er innen rekkevidde. ; [OFF]: Avbryter.
[AUTO PAIRING]	[ON]: Enheten parer automatisk med støttede Bluetooth-enheter (iPhone/iPod touch) når den er koblet til via USB-inngangen. Avhengig av operativsystemet til den tilkoblede enheten, vil denne funksjonen kanskje ikke fungere. ; [OFF]: Avbryter.

Bluetooth®

[INITIALIZE]

[YES]: Initialiserer alle Bluetooth-innstillinger (inkludert lagrede paringer, telefonbok, osv.); [NO]: Avbryter.

Bluetooth testmodus

Du kan sjekke tilkoblingsbarheten til den støttede profilen mellom Bluetooth-anordningen og enheten.

- Sørg for at det ikke er noen Bluetooth-enhet parert.

1 Trykk og hold nede .

"PLEASE PAIR YOUR PHONE PIN 0000" vises i displayet.

2 Søk og velg navnet på mottaker ("KDC-BT960DAB"/"KDC-BT760DAB"/"KDC-BT560DAB") på Bluetooth-enheten.

3 Betjen Bluetooth-apparatet for å bekrefte paring.

"TESTING" blinker på displayet.

Resultatet av tilkoblingstesten (OK eller NG) vises etter testen.

PAIRING: Paringsstatus

HF CNT: Kompatibilitet med håndfriprofil (HFP)

AUD CNT: Kompatibilitet med avansert lydistribusjonsprofil (A2DP)

PB DL: Kompatibilitet med telefonboktilgangsprofil (PBAP)

For å avbryte testmodus, trykk og hold  SRC for å slå av enheten.

Bluetooth — Lyd



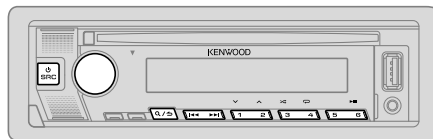





- Bruk og displayinformasjon kan variere i henhold til tilgjengeligheten på den tilkoblede enheten.
- Avhengig av den tilkoblede enheten kan det hende at enkelte funksjoner ikke støttes av enheten din.



Når du er i BT AUDIO-tilstand, kan du koble til fem Bluetooth-lydenheter og veksle mellom disse fem enheter.

Lytt til lydavspilleren via Bluetooth

- 1 Trykk på  SRC flere ganger for å velge BT AUDIO.
- 2 Bruk lydspilleren via Bluetooth for å starte avspillingen.

Til	På frontpanelet
Avspilling/pause	Trykk på 6  .
Velg gruppe eller mappe	Trykk på 2  / 1  .
Hopp bakover/fremover	Trykk på  /  .
Tilbakespoling/Hurtigspoling fremover	Trykk og hold nede  /  .
Gjenta avspilling	Trykk på 4  flere ganger. [ALL REPEAT], [FILE REPEAT], [GROUP REPEAT], [REPEAT OFF]

Bluetooth®

Til	På frontpanelet
Tilfeldig avspilling	Trykk og hold nede 3 >⏮ for å velge [ALL RANDOM] eller [GROUP RANDOM]. • Trykk på 3 >⏮ for å velge [RANDOM OFF].
Velg fil fra en folder/liste	Se "Velg en fil som du vil spille av" på side 12
Veksle mellom tilkoblede Bluetooth-enheter	Trykk på 5. (Hvis du trykker på "Play"-tasten på den tilkoblede enheten vil dette også veksle utgående lyd fra enheten.)

Lytte på iPod/iPhone via Bluetooth

Du kan lytte på sangene på iPod/iPhone via Bluetooth på denne enheten.

Trykk på ⏮ SRC flere ganger for å velge iPod BT.

- Du kan manøvrere iPod/iPhone på samme måte som iPod/iPhone via USB-inngang. (Side 11)
- Se "Angi avspillingskilde for iPod/iPhone" på side 12 for mer informasjon.

AMAZON ALEXA

Alexa er en skybasert stemmetjeneste utviklet av Amazon. Du kan be Alexa om å spille av musikk, motta værmeldinger, trafikkinformasjon, kontrollere smarte hjemmeeenheter, handle på Amazon, søke på internett, angi påminnelser og mer.

Klargjøring:

- Opprett en konto på <www.amazon.com>.
- Installer den nyeste versjonen av Alexas mobilapplikasjon på din enhet (iPhone/iPod touch eller Android), og logg deretter inn på applikasjonen.
- Sørg for å aktivere internettilkoblingen på din smarttelefon.

Oppsett for første gang

For Android-enhet

- 1 Pare enheten din med denne enheten via Bluetooth. (Side 16)
- 2 Åpne Alexa-mobilapplikasjonen på enheten din.
- 3 Pare denne enheten med Alexas mobilapplikasjon.
Utfør alternativ A eller alternativ B. (Side 22)

For iPhone/iPod touch

- 1 Pare enheten din med denne enheten via Bluetooth. (Side 16)
- 2 Åpne Alexa-mobilapplikasjonen på enheten din.
- 3 Trykk på ⏮ på enheten for å føre inn ALEXA-kilden.
 - Du kan også trykke flere ganger på ⏮ SRC for å velge iPod BT-kilden.
 - Se "Angi avspillingskilde for iPod/iPhone" på side 12 for mer informasjon.
- 4 Pare denne enheten med Alexas mobilapplikasjon.
Utfør alternativ A eller alternativ B. (Side 22)

AMAZON ALEXA

Alternativ A: Direkte kobling

Gå inn på følgende URL eller skann QR-koden med smarttelefonen:

<https://www.kenwood.com/car/alexa>



Alternativ B: Manuell paring

- 1 Start opp Alexas mobilapplikasjon og gå til "Devices (Enheter)"-fanen.
- 2 Trykk på "+"-ikonet øverst til høyre.
- 3 Trykk på "Add Device (Legg til enhet)".
- 4 Trykk på "Automotive Accessory (Biltilbehør)" eller "Headphones (Hodetelefoner)" fra listen over enhetstyper.
- 5 Trykk på navnet til mottakeren ("KDC-BT960DAB"/"KDC-BT760DAB"/"KDC-BT560DAB") og følg instruksjonene.

Når oppsettsprosessen er fullført, vil Alexa-mobilapplikasjonen etablere en forbindelse med denne enheten.

- Alexa-tilkoblingen kan kobles fra hvis:
 - A2DP-profilen er frakoblet
 - Bluetooth er frakoblet
 - Denne enheten er slått av
 - Stopp Alexa-mobilapplikasjon som kjører i forgrunnen/bakgrunnen på enheten din
 - Andre eventuelle forhold avhengig av tilkoblet enhet.
- For å etablere en Alexa-tilkobling igjen, koble til A2DP-profilen på nytt.
- Alexa-tilkoblingen kan ikke etableres igjen hvis du:
 - Installerer Alexa-mobilapplikasjonen på nytt
 - Sletter enheten som har blitt parett og utfører paring på nytt (for Android-enhet)
- For å etablere en Alexa-tilkobling på nytt, utfør oppsettsprosessen på nytt.
- Du kan kontrollere Alexa-tilkoblingen fra Alexa-mobilapplikasjonen. Hvis navnet på denne enheten vises på skjermbilder over "ALL DEVICES", trenger du ikke å utføre oppsettsprosessen på nytt.



Grunnleggende funksjoner

For språk som støttes av Alexa, se side 37 for mer informasjon. Noen av de oppførte språkene vil være tilgjengelige ved å oppdatere denne enheten når ny firmware er tilgjengelig.

For å oppdatere firmware, se side 6 for mer informasjon.

Når Alexa-tilkoblingen er etablert...

- 1 Si ordet "Alexa" til den tilkoblede mikrofonen (Side 15) for å aktivere Alexa.
(eller)

Trykk på  på enheten for å snakke med Alexa.

Nå vil displayet vise: "ALEXA" → "LISTENING..."

Alexa kan ikke aktiveres med tale hvis:

- Alexa-mobilapplikasjon ikke er aktivert.
- Mikrofonen er slått av, "Ø"-indikatoren lyser.

Se "Slå på/av mikrofonen" på side 23.

- Gjeldende avspillingskilde er iPod USB.
- Mens du bruker Bluetooth-telefonfunksjoner.

- 2 Kommuniser med Alexa via den tilkoblede mikrofonen. (Side 15)

"THINKING..." vises når Alexa prosesserer stemmeimpulsen din.

"SPEAKING..." vises mens Alexa svarer på stemmeimpulsen din.

"ALEXA" eller visningsinformasjon som spilletid, sangtittel osv. vises mens Alexa er i hviletilstand.

AMAZON ALEXA

- For å gå tilbake til forrige kilde før ALEXA, trykk på SRC.
- For å aktivere Alexa, trykk på eller si "Alexa".
- For å avbryte gjeldende lyttetilstand, trykk på .
- For å avbryte pågående tenke-/taletilstand og gå til lyttetilstand, trykk på eller si "Alexa".
- Kun én Alexa-tilkobling kan være tilkoblet til enhver tid.
- "DOWNLOAD" → "ALEXA APP" → "AND PAIR" → "BLUETOOTH" → "TO USE ALEXA" vises hvis enheten er koblet fra Alexa-mobilapplikasjonen eller Bluetooth-tilkoblingen er frakoblet.
- Alexa vil være klar til å lytte til vekkeordet etter å ha blitt koblet til på nytt.

Slå på/av mikrofonen

Trykk og hold inne for å slå på og slå av mikrofonen.

- "Ø"-indikatoren tennes når mikrofonen slås av.
- Du kan ikke utføre denne funksjonen mens du bruker Bluetooth-telefonfunksjoner.

Start lyttingen

Når Alexa er i hviletilstand...

- 1 Si ordet "Alexa" til den tilkoblede mikrofonen (Side 15) for å aktivere Alexa.**
(eller)
Trykk på på enheten for å snakke med Alexa.
Nå vil displayet vise: "LISTENING..."
- 2 Kommuniser med Alexa via den tilkoblede mikrofonen.**
- 3 Under musikkavspilling i ALEXA-kilden, kan du utføre følgende funksjoner:**

Til	På frontpanelet
Avspilling/pause	Trykk på 6
Hopp bakover/fremover	Trykk på

Under musikkavspilling, trykk på eller si "Alexa" for å sette musikken på pause og aktivere Alexa. Du kan nå begynne å kommunisere med Alexa.

Lydinnstillinger



- 1 Trykk på volumknappen for å angi [FUNCTION].
- 2 Vri på volumknappen for å velge element (se følgende tabell), trykk deretter på knappen.
- 3 Gjenta trinn 2 inntil ønsket element er valgt eller aktivert.
- 4 Trykk og hold nede **Q** / **S** for å avslutte.

Gå tilbake til forrige innstillingselement, trykk på **Q** / **S**.

Standard: **[XX]**

[AUDIO CONTROL]	
[SUB-W LEVEL]	[LEVEL -50] til [LEVEL +10] ([LEVEL 0]): Justerer basshøytalerens utgangsnivå.
[EASY EQ]	<p>Justerer egne lydinnstillinger.</p> <ul style="list-style-type: none"> • Innstillingene lagres til [USER] i [PRESET EQ]. • Innstillingene kan påvirke gjeldende innstillinger for [MANUAL EQ]. <p>[SW]: [LEVEL -50] til [LEVEL +10] (Standard: [LEVEL 0])</p> <p>[BASS]: [LEVEL -9] til [LEVEL +9] ([LEVEL 0])</p> <p>[MID]: [LEVEL -9] til [LEVEL +9] ([LEVEL 0])</p> <p>[TRE]: [LEVEL -9] til [LEVEL +9] ([LEVEL 0])</p>

[MANUAL EQ]	<p>Justerer egne lydinnstillinger for hver kilde.</p> <ul style="list-style-type: none"> • Innstillingene lagres til [USER] i [PRESET EQ]. • Innstillingene kan påvirke gjeldende innstillinger for [EASY EQ]. 	
[62.5HZ]	[LEVEL]	[LEVEL -9] til [LEVEL +9] ([LEVEL 0]): Justerer nivået for å lagre for hver enkelt kilde. (Velg kilden du ønsker å justere for du gjør justeringer.)
	[BASS EXTEND]	[ON]: Skruv på utvidet bass. ; [OFF]: Avbryter.
[100HZ]/[160HZ]/[250HZ]/[400HZ]/[630HZ]/[1KHZ]/[1.6KHZ]/[2.5KHZ]/[4KHZ]/[6.3KHZ]/[10KHZ]/[16KHZ]	[LEVEL -9] til [LEVEL +9] ([LEVEL 0]): Justerer nivået for å lagre for hver enkelt kilde. (Velg kilden du ønsker å justere for du gjør justeringer.)	
[Q FACTOR]	[1.35]/[1.50]/[2.00]: Justerer kvalitetsfaktor.	
[PRESET EQ]	<p>[NATURAL]/[ROCK]/[POPS]/[EASY]/[TOP40]/[JAZZ]/[POWERFUL]/[USER]: Velger en forhåndsinnstilt equalizer som er egnet for musikkjangeren.</p> <ul style="list-style-type: none"> • Når visningsdemonstrasjonen er aktivert ([ON] er valgt i utgangspunktet, side 29), velges [ROCK] automatisk som [PRESET EQ]. <ul style="list-style-type: none"> – Hvis du stiller [DEMO MODE] til [OFF] (side 29), er [NATURAL] valgt som standardinnstilling for [PRESET EQ]. <p>(Velg [USER] for å bruke innstillingene som er gjort i [EASY EQ] eller [MANUAL EQ].)</p>	
[BASS BOOST]	[LV1] til [LV5]: Velger ditt foretrukne nivå for bassforsterking. ; [OFF]: Avbryter.	
[LOUDNESS]	[LV1]/[LV2]: Velger dine foretrukne forsterking av lav- eller høyfrekvens for å produsere en velbalansert lyd på lavt volumnivå. ; [OFF]: Avbryter.	
[SUBWOOFER SET]	[ON]: Skruv på utvidet basseffekt. ; [OFF]: Avbryter.	
[FADER]	(Ikke tilgjengelig hvis 3-veis crossover er valgt.) (Side 6) [R15] til [F15] ([0]): Justerer utgangsbalansen på fremre og bakre høyttalere.	

Lydinnstillinger

[BALANCE]	[L15] til [R15] ([0]): Justerer utgangsbalansen på for høyre og venstre høyttaler.
[VOLUME OFFSET]	[-15] til [+6] ([0]): Forhåndsinnstiller innledende volumnivå for hver kilde ved å sammenligne med FM-volumnivå. (Velg kilden du ønsker å justere før du gjør justeringer.)
[SOUND EFFECT]	
[SOUND RECNRSTR] (Rekonstruksjon av lyd)	(Ikke tilgjengelig for RADIO-kilde, DIGITAL AUDIO-kilde og AUX-kilde.) [ON]: Skaper en realistisk lyd ved å kompensere høyfrekvenskomponenter og gjenopprette stigetiden til bølgeformen som mistes i lyddatakomprimering. ; [OFF]: Avbryter.
[SPACE ENHANCE]	(Ikke tilgjengelig for RADIO-kilde og DIGITAL AUDIO-kilde.) [SML]/[MED]/[LRG]: Forbedrer så godt som lydrommet. ; [OFF]: Avbryter.
[SND REALIZER]	[LV1]/[LV2]/[LV3]: Gjør så godt som lyden mer realistisk. ; [OFF]: Avbryter.
[STAGE EQ]	[LOW]/[MID]/[HI]: Justerer så godt som lydets posisjon fra høyttalerne. ; [OFF]: Avbryter.
[DRIVE EQ]	[ON]: Øker frekvensen for å redusere støy som er hørt fra utsiden av bilen eller lyden fra dekkene. ; [OFF]: Avbryter.
[SPEAKER SIZE]	Avhengig av crossover-typen du har valgt (se "Endre crossover-type" på side 6), vises innstillingsselementer for 2-veis crossover eller 3-veis crossover her nede. (Se følgende "Crossover-innstillinger".)
[X' OVER]	Per standard er 2-veis crossover-type valgt.
[DTA SETTINGS]	For innstillinger, se "Innstillinger digital tidsjustering" på side 27.
[CAR SETTINGS]	

- For **KDC-BT760DAB** / **KDC-BT560DAB**: For 2-veis crossover: [SUB-W LEVEL]/[SUBWOOFER SET] kan bare velges dersom [SWITCH PREOUT] er stilt til [SUB-W].
(Side 5)
- [SUB-W LEVEL] kan bare velges dersom [SUBWOOFER SET] er stilt til [ON].
(Side 24)

Crossover-innstillinger

Nedenfor finner du tilgjengelige innstillingsselementer for 2-veis crossover og 3-veis crossover.

SPEAKER SIZE

Velger i henhold til den tilkoblede høyttaleres størrelse for optimal ytelse.

- Innstillinger for frekvens og skråning blir automatisk satt til crossover på valgt høyttaler.
- Hvis [NONE] er valgt for følgende høyttaler i [SPEAKER SIZE], [X' OVER] er innstillingen til valgt høyttaler ikke tilgjengelig.
 - 2-veis crossover: [TWEETER] til [FRONT]/[REAR]/[SUBWOOFER]
 - 3-veis crossover: [WOOFER]

X' OVER (crossover)

- [FRQ]/[F-HPF FRQ]/[R-HPF FRQ]/[SW LPF FRQ]/[HPF FRQ]/[LPF FRQ]: Justerer crossover-frekvensen for den valgte høyttaleren (høypassfilter eller lavpassfilter). Hvis [THROUGH] er valgt, sendes alle signaler til valgte høyttalere.
- [SLOPE]/[F-HPF SLOPE]/[R-HPF SLOPE]/[SW LPF SLOPE]/[HPF SLOPE]/[LPF SLOPE]: Justerer crossover-skråning.
Kan bare velges dersom en annen innstilling enn [THROUGH] velges før crossover-frekvensen.
- [SW LPF PHASE]/[PHASE]: Velger fasen av høyttalerens utgående lydnivå på linje med den andre høyttalerens utgående lydnivå.
- [GAIN LEFT]/[GAIN RIGHT]/[F-HPF GAIN]/[R-HPF GAIN]/[SW LPF GAIN]/[GAIN]: Justerer volumet på valgt høyttaler.

Lydinnstillinger

Innstillingselementer for 2-veis crossover

[SPEAKER SIZE]		
[FRONT]	[SIZE]	[8CM]/[10CM]/[12CM]/[13CM]/[16CM]/[17CM]/[18CM]/[4×6]/[5×7]/[6×8]/[6×9]/[7×10]
	[TWEETER]	[SMALL]/[MIDDLE]/[LARGE]/[NONE] (ikke tilkoblet)
[REAR]		[8CM]/[10CM]/[12CM]/[13CM]/[16CM]/[17CM]/[18CM]/[4×6]/[5×7]/[6×8]/[6×9]/[7×10]/[NONE] (ikke tilkoblet)
[SUBWOOFER]		[16CM]/[20CM]/[25CM]/[30CM]/[38CM OVER]/[NONE] (ikke tilkoblet)
[X ' OVER]		
[TWEETER]	[FRQ]	[1KHZ]/[1.6KHZ]/[2.5KHZ]/[4KHZ]/[5KHZ]/[6.3KHZ]/[8KHZ]/[10KHZ]/[12.5KHZ]
	[GAIN LEFT]	[−8] til [0]
	[GAIN RIGHT]	[−8] til [0]
[FRONT HPF]	[F-HPF FRQ]	[30HZ]/[40HZ]/[50HZ]/[60HZ]/[70HZ]/[80HZ]/[90HZ]/[100HZ]/[120HZ]/[150HZ]/[180HZ]/[220HZ]/[250HZ]/[THROUGH]
	[F-HPF SLOPE]	[−6DB]/[−12DB]/[−18DB]/[−24DB]
	[F-HPF GAIN]	[−8] til [0]
[REAR HPF]	[R-HPF FRQ]	Konfigurer innstillingene for de bakre høyttalerne på samme måte som de fremre høyttalerne.
	[R-HPF SLOPE]	
	[R-HPF GAIN]	

[SUBWOOFER LPF]	[SW LPF FRQ]	[30HZ]/[40HZ]/[50HZ]/[60HZ]/[70HZ]/[80HZ]/[90HZ]/[100HZ]/[120HZ]/[150HZ]/[180HZ]/[220HZ]/[250HZ]/[THROUGH]
	[SW LPF SLOPE]	[−6DB]/[−12DB]/[−18DB]/[−24DB]
	[SW LPF PHASE]	[REVERSE] (180°)/[NORMAL] (0°)
	[SW LPF GAIN]	[−8] til [0]

- For **KDC-BT760DAB** / **KDC-BT560DAB**: [SUBWOOFER] under [SPEAKER SIZE] og [SUBWOOFER LPF] under [X'OVER] kan kun velges når [SWITCH PREOUT] er stilt til [SUB-W] (side 5) og [SUBWOOFER SET] er stilt til [ON] (side 24).
- For **KDC-BT960DAB**: [SUBWOOFER] under [SPEAKER SIZE] og [SUBWOOFER LPF] under [X'OVER] kan kun velges når [SUBWOOFER SET] er stilt til [ON] (side 24).

Innstillingselementer for 3-veis crossover

[SPEAKER SIZE]		
[TWEETER]		[SMALL]/[MIDDLE]/[LARGE]
[MID RANGE]		[8CM]/[10CM]/[12CM]/[13CM]/[16CM]/[17CM]/[18CM]/[4×6]/[5×7]/[6×8]/[6×9]
[WOOFER]		[16CM]/[20CM]/[25CM]/[30CM]/[38CM OVER]/[NONE] (ikke tilkoblet)
[X ' OVER]		
[TWEETER]	[HPF FRQ]	[1KHZ]/[1.6KHZ]/[2.5KHZ]/[4KHZ]/[5KHZ]/[6.3KHZ]/[8KHZ]/[10KHZ]/[12.5KHZ]
	[SLOPE]	[−6DB]/[−12DB]
	[PHASE]	[REVERSE] (180°)/[NORMAL] (0°)
	[GAIN]	[−8] til [0]

Lydinnstillinger

[MID RANGE]	[HPF FRQ]	[30HZ]/[40HZ]/[50HZ]/[60HZ]/[70HZ]/[80HZ]/[90HZ]/[100HZ]/[120HZ]/[150HZ]/[180HZ]/[220HZ]/[250HZ]/[THROUGH]
	[HPF SLOPE]	[−6DB]/[−12DB]
	[LPF FRQ]	[1KHZ]/[1.6KHZ]/[2.5KHZ]/[4KHZ]/[5KHZ]/[6.3KHZ]/[8KHZ]/[10KHZ]/[12.5KHZ]/[THROUGH]
	[LPF SLOPE]	[−6DB]/[−12DB]
	[PHASE]	[REVERSE] (180°)/[NORMAL] (0°)
	[GAIN]	[−8] til [0]
[WOOFER]	[LPF FRQ]	[30HZ]/[40HZ]/[50HZ]/[60HZ]/[70HZ]/[80HZ]/[90HZ]/[100HZ]/[120HZ]/[150HZ]/[180HZ]/[220HZ]/[250HZ]/[THROUGH]
	[SLOPE]	[−6DB]/[−12DB]
	[PHASE]	[REVERSE] (180°)/[NORMAL] (0°)
	[GAIN]	[−8] til [0]

- [WOOFER] under [SPEAKER SIZE] og [WOOFER] under [X'OVER] kan kun velges når [SUBWOOFER SET] er stilt til [ON]. (Side 24)

Innstillinger digital tidsjustering

Digital tidsjustering angir forsinkelsestiden for høyttalerutgangen for å lage et mer egnet miljø for kjøretøyet.

- For mer informasjon, se "Bestemme forsinkelsestiden automatisk" på side 28.

[DTA SETTINGS]

[POSITION]	Velger lytterposisjonen din (referansepunkt). [ALL]: Ikke kompensere; [FRONT RIGHT]: Høyre sete fram ; [FRONT LEFT]: Venstre sete fram ; [FRONT ALL]: Seter framme • [FRONT ALL] vises kun når [2-WAY X'OVER] er valgt. (Side 6)
[DISTANCE]	[0CM] til [610CM]: Finjusterer avstanden for å kompensere. (Velg høyttaler du ønsker å justere før du gjør justeringer.)
[GAIN]	[−8DB] til [0DB]: Finjusterer volumet på valgt høyttaler. (Velg høyttaler du ønsker å justere før du gjør justeringer.)
[DTA RESET]	[YES]: Tilbakestiller innstillingene ([DISTANCE] og [GAIN]) på valgt [POSITION] til standard. ; [NO]: Avbryter.
[CAR SETTINGS]	Identifisere biltype og posisjon på bakre høyttaler for å foreta justeringen for [DTA SETTINGS].
[CAR TYPE]	[COMPACT]/[FULL SIZE CAR]/[WAGON]/[MINIVAN]/[SUV]/[MINIVAN(LONG)]: Velger type kjøretøy. ; [OFF]: Ikke kompensere.
[R-SP LOCATION]	Velger plasseringen av de bakre høyttalerne i kjøretøyet for å beregne lengst avstand fra valgt lytterposisjon (referansepunkt). • [DOOR]/[REAR DECK]: Valgbar kun når [CAR TYPE] er valgt som [OFF], [COMPACT], [FULL SIZE CAR], [WAGON] eller [SUV]. • [2ND ROW]/[3RD ROW]: Valgbar kun når [CAR TYPE] er valgt som [MINIVAN] eller [MINIVAN(LONG)].

- Før du foretar en justering for [DISTANCE] og [GAIN] på [DTA SETTINGS], velg den høyttaleren du vil justere:

Når 2-veis crossover er valgt:

[FRONT LEFT]/[FRONT RIGHT]/[REAR LEFT]/[REAR RIGHT]/[SUBWOOFER]

- Du kan bare velge [REAR LEFT], [REAR RIGHT] og [SUBWOOFER] hvis en annen innstilling enn [NONE] er valgt som [REAR] og [SUBWOOFER] på [SPEAKER SIZE]. (Side 26)

Lydinstillinger

- For **[KDC-BT760DAB]** / **[KDC-BT560DAB]**: **[SUBWOOFER]** kan bare velges når **[SWITCH PREOUT]** er satt til **[SUB-W]** (side 5) og **[SUBWOOFER SET]** er satt til **[ON]** (side 24).

Når 3-veis crossover er valgt:

[TWEETER LEFT]/**[TWEETER RIGHT]**/**[MID LEFT]**/**[MID RIGHT]**/**[WOOFER]**

- Du kan bare velge **[WOOFER]** hvis en annen innstilling enn **[NONE]** er valgt som **[WOOFER]** på **[SPEAKER SIZE]**. (Side 26)

- **[R-SP LOCATION]** på **[CAR SETTINGS]** er valgbar bare velges hvis:

- 2-veis crossover er valgt. (Side 6)
- En annen innstilling enn **[NONE]** er valgt som **[REAR]** på **[SPEAKER SIZE]**. (Side 26)

Bestemme forsinkelsestiden automatisk

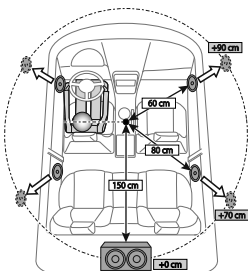

Hvis du angir avstanden fra den gjeldende angitte lytterposisjonen til hver høyttaler, vil forsinkelsestiden bli beregnet automatisk.

- 1 Angi **[POSITION]** og avgjør lytterposisjonen som skal være referansepunkt (referansepunktet for **[FRONT ALL]**) vil være midt mellom høyre og venstre i forsetene).
- 2 Mål avstandene fra punktet til høyttalerne.
- 3 Beregne avstanden mellom høyttaleren lengst vekk (subwooferen på illustrasjonen) og andre høyttalere.
- 4 Angi **[DISTANCE]** beregnet i trinn 3 for enkelte høyttalere.
- 5 Juster **[GAIN]** for individuelle høyttalere.

Eksempel: Når **[FRONT ALL]** er valgt som lytterposisjon.

Displayinnstillinger

Soneidentifikasjon for innstilling av farge- og lysstyrke

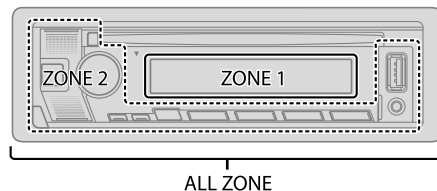

Angi dimmer

Trykk og hold nede DISP for å slå på eller av dimmer.

- Når du trykker og holder nede denne knappen, vil **[DIMMER]**-innstillingen (side 29) bli overskrevet.

Endre visningsinnstillinger

- 1 Trykk på volumknappen for å angi **[FUNCTION]**.
- 2 Vri på volumknappen for å velge element (side 29), trykk deretter på knappen.
- 3 Gjenta trinn 2 inntil ønsket element er valgt/aktivert eller følg instruksjonene beskrevet på den valgte enheten.
- 4 Trykk og hold nede **Q** / **S** for å avslutte.

Gå tilbake til forrige innstillingselement, trykk på **Q** / **S**.

Displayinnstillinger

Standard: **[XX]**

[DISPLAY]	
[COLOR SELECT]	<p>Velger farger for [ALL ZONE], [ZONE 1] og [ZONE 2] separat.</p> <ol style="list-style-type: none">1 Velg en sone. (Se hver illustrasjonen på side 28.)2 Velg en forhåndsinnstilt farge for den valgte sonen. Standard: [VARIABLE SCAN] <p>For å lage din egen farge, velg [CUSTOM R/G/B]. Opprettet farge kan lagres i [CUSTOM R/G/B].</p> <ol style="list-style-type: none">1 Trykk ned volumknappen for å angi detaljert fargejustering.2 Trykk på ◀▶ for å velge farge ([R]/[G]/[B]) for justering.3 Vri på volumknappen for å justere nivået ([0] til [9]), trykk deretter på knappen.
[DIMMER]	<p>Demper belysningen.</p> <p>[ON]: Dimmer er slått på. [OFF]: Dimmer er slått av. [DIMMER TIME]: Angir tidspunktet når dimmeren skal slås på og når dimmeren skal slås av.</p> <ol style="list-style-type: none">1 Vri på volumknappen for å stille inn [ON]-tid, trykk deretter på knappen.2 Vri på volumknappen for å stille inn [OFF]-tid, trykk deretter på knappen. Standard: [ON]: [18:00] ; [OFF]: [6:00]
[BRIGHTNESS]	<p>Angir lysstyrken for dag og natt separat.</p> <ol style="list-style-type: none">1 [DAY]/[NIGHT]: Velg dag eller natt.2 Velg en sone. (Se hver illustrasjonen på side 28.)3 [LVLOO] til [LVL31]: Still inn lysstyrkenivået.
[TEXT SCROLL]	<p>[ONCE]: Scroller gjennom displayinformasjonen en gang. ; [AUTO]: Gjentar scrolling med 5 sekunders intervall. ; [OFF]: Avbryter.</p> <ul style="list-style-type: none">• Ikke aktuelt for dynamisk etikettvisning (side 38) mens du er i DIGITAL AUDIO-kilden

[CLOCK]

[CLOCK DISPLAY] **[ON]**: Klokken vises på displayet, selv når enheten er slått av. ; **[OFF]**: Avbryter.

[DEMO MODE] **[ON]**: Aktiverer visningsdemonstrasjonen automatisk hvis ingen drift er utført i løpet av omtrent 15 sekunder. ; **[OFF]**: Deaktiverer.

Forehåndsvalgte farger:

[INITIAL COLOR]/[VARIABLE SCAN]/[CUSTOM R/G/B]/[RED1]/[RED2]/[RED3]/[PURPLE1]/[PURPLE2]/[PURPLE3]/[PURPLE4]/[BLUE1]/[BLUE2]/[BLUE3]/[SKYBLUE1]/[SKYBLUE2]/[LIGHTBLUE]/[AQUA1]/[AQUA2]/[GREEN1]/[GREEN2]/[GREEN3]/[YELLOWGREEN1]/[YELLOWGREEN2]/[YELLOW]/[ORANGE1]/[ORANGE2]/[ORANGERED]

Installasjon/Kobling

Denne delen er for den profesjonelle installatøren.
For sikkerhets skyld bør du overlate montering av ledninger til fagfolk. Spør din bilforhandler.

▲ ADVARSEL

- Enheten kan bare brukes med likestrøm på 12 V med negativ jording.
- Koble fra batteriets negative terminal før installering av ledninger.
- Ikke koble batteriledning (gul) og tenningsledning (rød) til bilens chassis eller jordledning (svart) for å hindre kortslutning.
- For å hindre kortslutning:
 - Isolere ledninger som ikke er tilkoblet, med vinyltape.
 - Sørg for å jorde denne enheten til bilens chassis på nytt etter installasjon.
 - Fest ledningene med kabelklemmer og vikle vinyltape rundt ledningene som kommer i kontakt med metaldeler, for å beskytte ledningene.

▲ FORSIKTIG

- Installer denne enheten i bilens konsoll. Unngå å berøre metaldeler på denne enheten under eller rett etter bruk av enheten. Metaldeler slik som kjølelegeme og kapslinger blir varmt.
- Ikke koble ⊖ høytalerledninger til bilens chassis eller jordledning (svart), og koble dem heller ikke parallelt.
- Installer enheten med en vinkel på mindre enn 30°.
- Dersom ledningsnettet i ditt kjøretøy ikke har en tenningsterminal kan du koble tenningsledning (rød) til kjøretøyets sikringsboks som leverer 12 V likestrøm, og skrus av og på ved hjelp av tenningsnøkkelen.
- Holder alle kabler borte metaldeler under oppheting.
- Etter at enheten er installert må du undersøke om kjøretøyets bremselys, blinklys, vindusviskere, osv., fungerer korrekt.
- Dersom sikringen går må du først sørge for at ledningene ikke berører bilens chassis. Deretter må du skifte ut den gamle sikringen med en tilsvarende sikring.

Deleliste for installasjon

(A) Frontpanel (x1)



(C) Monteringshylse (x1)

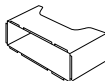

(E) Nøkkel (x2)

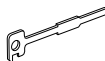

(B) Pyntepanel (x1)



(D) Ledninger (x1)

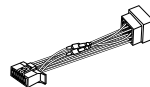

Grunnleggende prosedyre

- 1 Fjern nøkkelen fra tenningslåsen, koble deretter ⊖ terminalen til bilbatteriet.
- 2 Installer DAB-antennen.
Se "Installering av DAB-antennen" på side 33.
- 3 Koble ledningene riktig.
Se "Ledningstilkobling" på side 32.
- 4 Installer enheten i bilen din.
Se "Installering av enheten (på instrumentpanelet)" på side 31.
- 5 Koble ⊖ terminalen til bilbatteriet.
- 6 Trykk på ⏻ SRC for å slå på strømmen.
- 7 Løsne frontpanelet og tilbakestil enheten innen 5 sekunder. (Side 3)

Installasjon/Kobling

Installering av enheten (på instrumentpanelet)

1

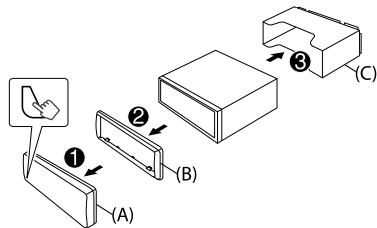

2

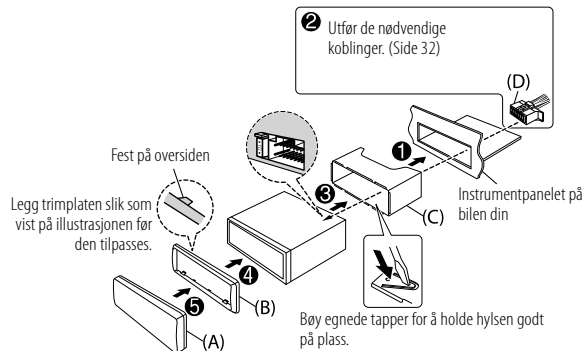

Fjern enheten

- 1 Ta av frontpanelet.
- 2 Tilpass låsepinnen på nøklene i hullene på begge sider av pyntepanelet og trekk ut.
- 3 Sett inn nøklene langt inn i sporene på hver side og følg deretter pilene som vist i illustrasjonen.

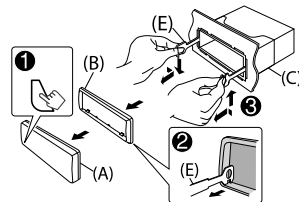

Installasjon/Kobling

Ledningstilkobling

Hvis bilen ikke har et ISO-terminal:

Vi anbefaler at du installerer enheten med en kommersielt tilgjengelig tilpasset ledningsnett spesifikt for din bil, og overlater denne jobben til profesjonelle for din sikkerhets skyld. Spør din bilforhandler.

Kobling av ISO-kontakter på enkelte VW/Audi eller Opel (Vauxhall) biler

Du må kanskje modifisere ledningene på det medfølgende ledningsnettet som vist nedenfor.

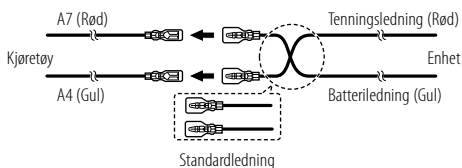

Plugg	Farge og funksjon (for ISO-kontakter)
A4	Gul : Batteri
A5	Blå/hvit*1 : Strømstyring
A7	Rød : Tenning (ACC)
A8	Svart : Jordet kobling
B1	Lilla ⊕ : Bakre høyttaler (høyre)
B2	Lilla/svart ⊖ : For 3-veis crossover: Tweeter (høyre)
B3	Grå ⊕ : Fremre høyttaler (høyre)
B4	Grå/svart ⊖ : For 3-veis crossover: Mellomtone høyttaler (høyre)
B5	Hvit ⊕ : Fremre høyttaler (venstre)
B6	Hvit/svart ⊖ : For 3-veis crossover: Mellomtone høyttaler (venstre)
B7	Grønn ⊕ : Bakre høyttaler (venstre)
B8	Grønn/svart ⊖ : For 3-veis crossover: Tweeter (venstre)

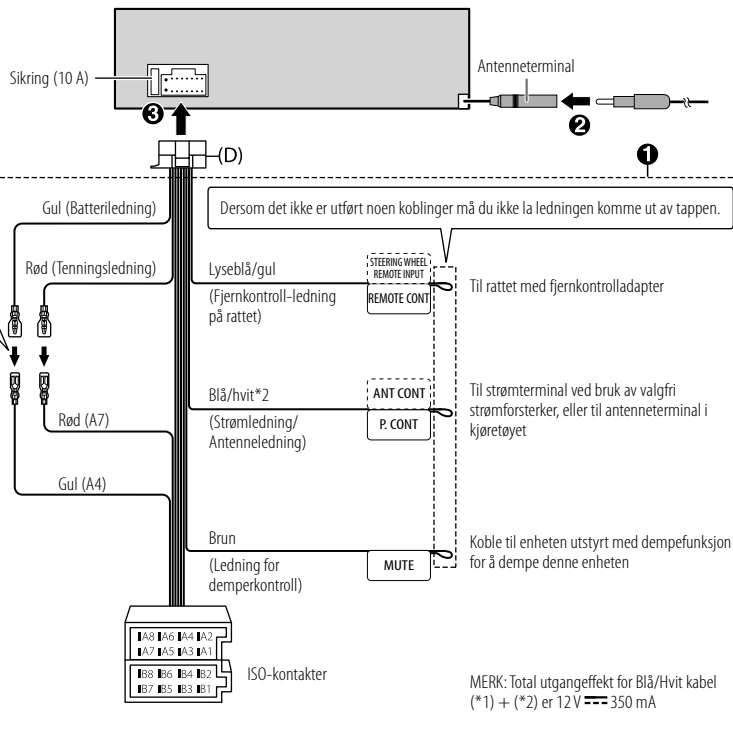

Installasjon/Kobling

Koble til eksterne komponenter

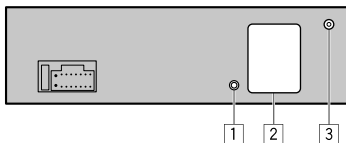

Nei Del

- 1 Mikrofonkontakt (Side 15)
- 2 Utgangsterminaler (Se følgende "Koble til eksterne forsterkere via utgangsterminaler")
- 3 DAB antennekontakt (Side 7, 36)

Koble til eksterne forsterkere via utgangsterminaler

Når du kobler en ekstern forsterker til utgangsterminalene på denne enheten, må du koble forsterkerens jordledning stødig til bilens chassis for å unngå skade på enheten.

Modell	Utgangsterminaler	2-veis crossover	3-veis crossover
KDC-BT960DAB 	REAR:	Bakre utgang	Tweeter-utgang
	FRONT:	Frontutgang	Utgang for mellomverdiområde
	SW:	Subwoofer-utgang	Utgang for Woofer (bass)
KDC-BT760DAB 	FRONT:	Frontutgang	Utgang for mellomverdiområde
	REAR/SW:	Utgang for bak-/basshøytaler	Utgang for Woofer (bass)
KDC-BT560DAB 	REAR/SW:	Utgang for bak-/basshøytaler	Utgang for Woofer (bass)

Installering av DAB-antennen

Koble til medfølgende DAB-antenne til DAB-antennekontakten. (Se venstre kolonne.)

Se de følgende sidene for detaljer.

▲ FORSIKTIG

- Filmantennen (F) er laget for kun å bli brukt inni kjøretøyet.
- Ikke installer den på følgende steder:
 - der den kan blokkere førerens synsfelt.
 - der den kan hindre sikkerhetsenheter som f.eks. airbager fra å virke.
 - på flyttbare glassflater slik som bakluken.
 - på siden av kjøretøyet (f.eks. dør, sidevindu foran).
 - på bakruten.
- Signalstyrken vil svekkes når den installeres på følgende steder:
 - på IR-reflekterende glass eller steder dekket med speilfilm.
 - der den overlapper med vanlig radioantenne (mønster).
 - der den overlapper med varmetråder i vinduet.
 - på glass som blokkerer radiosignaler (f.eks. IR-reflekterende glass, isolasjonsglass).
- Dårlig mottak kan oppstå:
 - på grunn av støy når vinduspuseren, klimaanlegget eller motoren står på.
 - avhengig av retningen på stasjonen som kringkaster i forhold til kjøretøyet (antennen).
- Tørk nøye olje og skitt fra overflaten det skal limes på med medfølgende rensmiddel (I).
- Ikke bøy eller skad filmantennen (F).
- Det kan være at det ikke er mulig å installere på visse kjøretøy.
- Kontroller kabelføringen til filmantennen (F) og forsterkerenheten (G) før påliming.
- Ikke påfør noe glassrens etter påliming av filmantennen (F).

Installasjon/Kobling

Deleliste for installasjon

(F) Filmantenne (×1)

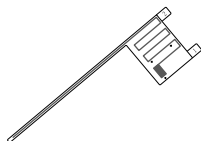

(G) Forsterkerhet (kabel med antenneforsterker, 3,5 m) (×1)



(H) Kabelklammer (×3)



(I) Rensemiddel (×1)



Fastslå plasseringen for montering av antennen

- Retningen av filmantennen (F) endrer seg avhengig av om filmantennen (F) er installert på høyre eller venstre side.
- Sørg for å kontrollere filmantennens (F) plasseringen før installering. Filmantennen kan ikke limes fast på nytt.
- Adskill denne fra andre antenner med minst 100 mm.
- Ikke lim fast forsterkerenheten (G) på den keramiske kanten (svart del) rundt frontruten. Siden det ikke er nok vedheft.

■ Installering av antennen på venstre side

■ Installering av antennen på høyre side

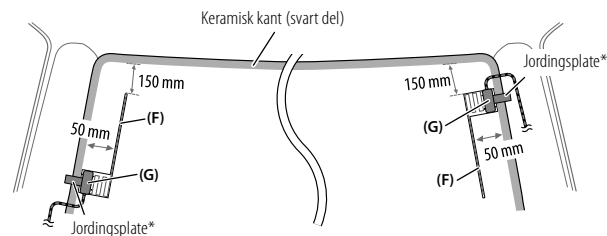

* Lim forsterkerenhetens (G) jordingsplate på metaldelen av fremre stolpe.

⚠ FORSIKTIG

Ved installering av antennekabelen inni fremre stolpe med installert air bag

- Dekslot til den fremre stolpen er sikret med en spesiell klips som muligens må erstattes når den er fjernet. Kontakt din bilforhandler for detaljer vedrørende fjerning av fremre stolpedeksel, og tilgjengelighet av reservedeler.

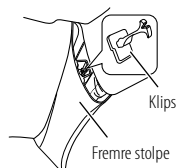

- Installer forsterkerenheten (G) over air bag-en slik at den ikke hindrer air bag-ens funksjon.

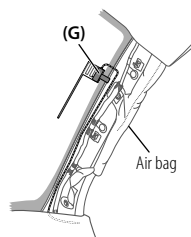

Installasjonsoversikt

Antennen skal installeres på passasjersiden av sikkerhetshensyn.

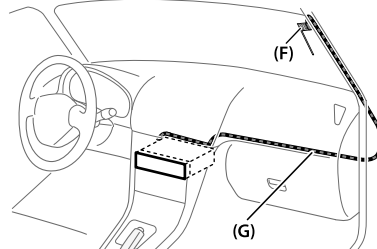

Installasjon/Kobling

Antenneinstallasjon

- 1 Fjern dekslet rundt den fremre stolpen på bilen din.

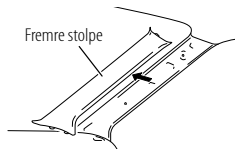

- 2 Rengjør frontruten med medfølgende rensmiddel (I).

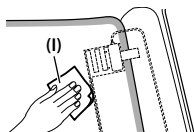

- Vent til overflaten på glasset er helt tørt før du fortsetter.
- Varm opp overflaten av frontruten med defroster hvis det er kaldt (på vinteren).

- 3 Fjern skillepapiret (merke 1) for filmantennen (F) horisontalt, og lim antennen på frontruten.

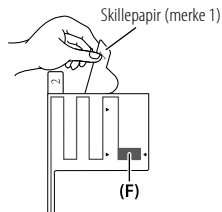

Ikke ta på filmantennens (F) limflate (lmsiden).

- 4 Gni filmantennen forsiktig mot frontruten i retningen som vist med pilen slik at den setter seg fast skikkelig.

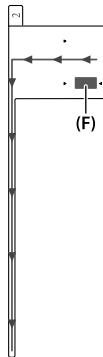

- 5 Fjern skillepapiret (merke 2) for filmantennen (F) vertikalt.

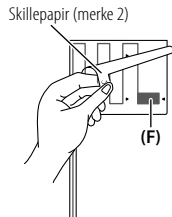

- 6 Angi plasseringen av forsterkerenhetens (G) fremspring med ▼-merket på filmantennen (F) og lim fast. Ikke ta på forsterkerenhetens (G) ledningstilkobling eller limflate (lmsiden).

- Ved installering av antennen på høyre side

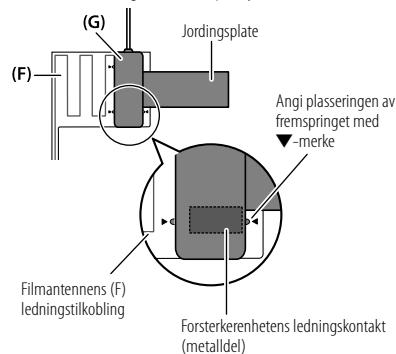

- Ved installering av antennen på venstre side

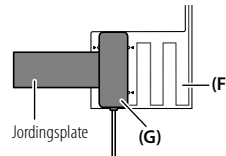

Installasjon/Kobling

- 7 Fjern filmen som dekker jordingsplaten og lim jordingsplaten på metalldelen av kjøretøyet. Sørg for at det er nok plass for jordingsplaten slik at den ikke forstyrrer de interiørdelene (fremre stolpedeksel). Sørg også for at de innvendige delene ikke forstyrrer forsterkerenheten (G).

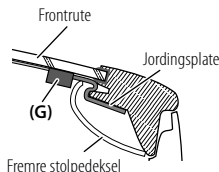

- 8 Koble til antennekablene.

Bruk kabelklemmer (H) for å feste antennen til stolpen på flere steder.

- 9 Fest det fremre stolpedekselet tilbake slik det var montert opprinnelig.

Sørg for ikke å skade jordingsplaten og forsterkerenheten (G) ved tildekking.

- 10 Koble forsterkerenheten (G) til DAB-antennepluggen på baksiden av enheten.

Merk:

Forsikre deg om at [DAB ANT POWER] er satt til [ON] i [FUNCTION]-menyen i ventemodus. (Side 5)

[ON] velges først.

Referanser

Vedlikehold

Rengjøring av enheten

Tørk av smuss på frontpanelet med en tørr silikonklut eller myk klut.

Rengjøring av koblingen

Ta av frontpanelet og rengjør koblingen forsiktig med en vattpinne. Pass på så du ikke ødelegger kontakten.



Kobling (på frontpanelets bakside)

Behandling av plater

- Ikke berør platens avspillingsoverflate.
- Ikke fest tape eller lignende på platen, bruk heller ikke en plate med tape festet på den.
- Ikke bruk tilbehør for platen.
- Rengjør fra midten av platen og utover.
- Rengjør platen med tørket silisium eller en myk klut. Ikke bruk løsningsmidler.
- Trekk ut platen horisontalt ved utløsing.
- Fjern røe kanter fra midthullet og platens kanter før du setter inn platen.

Mer informasjon

- For: — Seneste styreprogram-oppdateringer og seneste listen av compatible elementer
— KENWOOD originalapplikasjon
— Enhver øvrig aktuell informasjon

Besøk <<https://www.kenwood.com/cs/ce/>>.

Generelt

- Denne enheten kan bare spille følgende CDer:



- For detaljert informasjon og merknader om avspillbare lydfiler, besøk <<https://www.kenwood.com/cs/ce/audiofile/>>.

Referanser

Avspillbare filer

- Disk:
Avspillbare lydfiler:
MP3 (.mp3), WMA (.wma), AAC (.aac)
Spillbare filer: CD-R/CD-RW/CD-ROM
Spillbart filformat: ISO 9660 nivå 1/2, Joliet, Long-filnavn
- USB-masselagringsenhetsklasse:
Avspillbare lydfiler:
MP3 (.mp3), WMA (.wma), AAC (.aac), AAC (.m4a), WAV (.wav), FLAC (.flac)
Spillbart filsystem: FAT12, FAT16, FAT32

Selv om lydfilene oppfyller standardene ovenfor, kan avspilling være umulig, avhengig av type enheter eller medier og deres tilstand.

- AAC (.m4a)-filen på en CD kodet av iTunes kan den ikke spilles av i dette systemet.

Plater som ikke kan avspilles

- Plater som ikke er runde.
- Plater med fargemidler på innspillingsoverflaten eller skitne plater.
- Innspillbare/overskrivbare plater som ikke er ferdigbehandlet.
- 8 cm CD. Forsøk på å sette platen inn ved hjelp av et adapter kan føre til funksjonsfeil.

Om USB-enheter

- Du kan ikke koble til en USB-enhet via et USB-nettnav.
- Tilkobling av kabler som er lenger enn 5 m kan føre til uregelmessig avspilling.
- Denne enheten gjenkjenner ikke en USB-enhet som er klassifisert utenom 5 V eller overstiger 1,5 A.

Om iPod/iPhone

- Made for
 - iPod touch (6th generation)
 - iPhone 5S, 6, 6 Plus, 6S, 6S Plus, SE, 7, 7 Plus, 8, 8 Plus, X, XS, XS MAX, XR, 11, 11 Pro, 11 Pro MAX, SE (2nd generation), 12, 12 Mini, 12 Pro, 12 Pro MAX
- Sangrekkefølgen som vises på valgmenyen til denne enheten, kan avvike fra iPod/iPhone.
- Avhengig av versjon i operativsystemet på iPod/iPhone, vil kanskje noen funksjoner ikke fungere på denne enheten.

Om AMAZON ALEXA

- Alexa er en tredjepartstjeneste, derfor kan spesifikasjoner endres uten forvarsel. Dermed kan kompatibilitet bli nedsatt eller noen eller alle tjenester kan resultere utilgjengelige.
- Alexa-støttede språk på denne enheten: USA engelsk/Canada engelsk/US spansk/Canada fransk/Mexico spansk/Storbritannia engelsk/Italia italiensk/Spania spansk/Frankrike fransk/Tyskland tysk/Australia engelsk/Japan japansk

Referanser

Endre displayinformasjon

Hver gang du trykker på DISP, endres visningsinformasjonen.

- Hvis informasjonen ikke er tilgjengelig eller ikke registrert, vises "NO TEXT", "NO INFO" eller annen informasjon (f.eks. stasjonsnavn) eller så er displayet tomt.

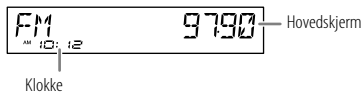

Kilde navn	Viser informasjon: Hovedskjerm
STANDBY	Kilde navn → Dato → tilbake til begynnelsen
DIGITAL AUDIO	Tjenesteetikett → Ensemble etikett → Dynamisk etikett → Sangtittel/Artist → Neste program → Signalnivå → Dato → tilbake til begynnelsen
RADIO	Frekvens → Dato → tilbake til begynnelsen Kun for FM-Radio Data System-stasjoner: Stasjonsnavn/Programtype → Radio tekst → Radio tekst+ → Radio tekst+ sangtittel/Radio tekst+ artist → Frekvens → Dato → tilbake til begynnelsen
CD eller USB	For CD-DA: Platetittel/Artist → Sportittel/Artist → Spilletid → Dato → tilbake til begynnelsen For MP3/WMA/AAC/WAV/FLAC-filer: Sangtittel/Artist → Albumtittel/Artist → Mappenavn → Filnavn → Spilletid → Dato → tilbake til begynnelsen
iPod USB/iPod BT	Sangtittel/Artist → Albumtittel/Artist → Spilletid → Dato → tilbake til begynnelsen
BT AUDIO/ALEXA	Sangtittel/Artist → Albumtittel/Artist → Spilletid → Dato → tilbake til begynnelsen
AUX	Kilde navn → Dato → tilbake til begynnelsen



Feilsøking

Symptom	Utbedring
Ingen lyd.	<ul style="list-style-type: none"> • Juster volum til optimalt nivå. • Sjekk ledninger og koblinger.
"MISWIRING CHECK WIRING THEN PWR ON" vises.	Skru helt av, sørg deretter for å sjekke at høyttalerledningens terminaler er godt nok isolert. Skru enheten på igjen.
"PROTECTING SEND SERVICE" vises.	Send enheten til nærmeste servicesenter.
Kilde kan ikke velges.	Kontroller [SOURCE SELECT]-innstillingen. (Side 5)
Generelt <ul style="list-style-type: none"> • Ingen lyd. • Enheten kan ikke slås på. • Uriktig informasjon vises i displayet. 	Rengjør koblingene. (Side 36)
Enheten fungerer ikke i det hele tatt.	Tilbakestill enheten. (Side 3)
Korrekte tegn vises ikke.	<ul style="list-style-type: none"> • Denne enheten viser kun store bokstaver, tall og et begrenset antall symboler. • Avhengig av språket du har valgt (side 6), vises noen tegn på riktig måte.
DAB-mottak er dårlig.	Sørg for at [ON] er valgt for [DAB ANT POWER]. (Side 5)
Digital radio	"DAB ANT ERR" Kontroller DAB-antennen. Angi [DAB ANT POWER] til [OFF] hvis en passiv antenne (uten antenneforsterker) brukes. (Side 5)
"RELATED SERV FOUND"	<ul style="list-style-type: none"> • Trykk på volumknappen for å aktivere Soft-Link. (Side 8) • Trykk på Q/↵ for å avbryte.
Analog radio	<ul style="list-style-type: none"> • Radiomottak er dårlig. • Statisk støy ved lytting på radio. Koble antennen godt til.

Feilsøking

Symptom	Utbedring
Platen løses ikke ut.	Trykk og hold nede  for å tvinge utløsning av platen. Vær forsiktig slik at du ikke mister platen når den løses ut. Dersom dette ikke løser problemet må du tilbake stille enheten (side 3).
Støy genereres.	Hopp til et annet spor eller skift ut platen.
"PLEASE EJECT" vises.	Tilbakestill enheten (side 3). Dersom dette ikke løser problemet kan du ta kontakt med ditt nærmeste servicesenter.
Avspillingsrekkefølgen er ikke slik den skal.	Optisk disk, filene avspilles i den rekkefølgen de ble tatt opp. USB-enhet, mappene spilles av i den rekkefølgen de ble opprettet (dato og klokkeslett). Filene i hver mappe spilles av sortert etter filnavnet (alfabetisk).
Forløpt avspillingstid er ikke riktig.	Dette avhenger av opptaksprosessen tidligere (disk/USB).
"READING" fortsetter å blinke.	<ul style="list-style-type: none"> Ikke bruk for mange hierarkiske nivåer og mapper. Sett inn disken på nytt eller koble enheten til igjen (USB/iPod/iPhone).
"UNSUPPORTED DEVICE" vises.	<ul style="list-style-type: none"> Sjekk, hvis den tilkoblede USB-enheten er kompatibel med denne enheten og sikre at filsystemene er i format som støttes. (Side 36, 37) Koble til USB-enheten på nytt.
"UNRESPONSIVE DEVICE" vises.	Se til at USB-enheten ikke har funksjonsfeil, og koble til USB-enheten på nytt.
"USB HUB IS NOT SUPPORTED" vises.	Denne enheten kan ikke støtte en USB-enhet som er koblet via et USB-nettnav.

CD/USB/iPod

Symptom	Utbedring
<ul style="list-style-type: none"> Kilden endres ikke til "USB" når du kobler til en USB-enhet mens du hører på en annen enhet. "USB ERROR" vises. 	USB-porten trekker mer strøm enn den er laget for. Slå av strømmen og koble fra USB-enheten. Deretter slår du på strømmen og kobler til USB-enheten igjen. Hvis dette ikke løser problemet, slår du strømmen av og på (eller nullstiller enheten) før du prøver med en annen USB-enhet.
iPod/iPhone slås ikke på eller virker ikke.	<ul style="list-style-type: none"> Kontroller tilkoblingen mellom enheten og iPod/iPhone. Koble fra og tilbake still iPod/iPhone ved hjelp av hard tilbake stilling.
"LOADING" vises når du angir søk-modus ved å trykke på 	Denne enheten forbereder fortsatt iPod-/iPhone-musikkliste. Det kan ta litt tid å laste, prøv på nytt senere.
"NO DISC"	Sett inn en spillbar plate i CD-inngangen.
"TOC ERROR"	Sørg for at platen er rengjort og satt inn på riktig måte.
"NA FILE"	Sørg for at mediet (disk/USB) inneholder støttede lydfile. (Side 36, 37)
"COPY PRO"	En kopibeskyttet fil spilles av (disk/USB).
"NO DEVICE"	Koble til en enhet (USB/iPod/iPhone) og endre kilden til USB eller iPod USB igjen.
"NO MUSIC"	Koble til en enhet (USB/iPod/iPhone) som inneholder spillbare lydfile.
"iPod ERROR"	<ul style="list-style-type: none"> Koble om iPod. Tilbake still iPod. Trykk og hold nede  SRC for å slå av strømmen. Slå på strømmen igjen for feilgjenoppretting.
"MEMORY FULL"	Du har nådd maksimal lagringsgrense på din iPod/iPhone.

CD/USB/iPod

Feilsøking

Symptom	Utbedring
Ingen Bluetooth-enhet oppdaget.	<ul style="list-style-type: none"> Søk fra Bluetooth-enheten igjen. Tilbakestill enheten. (Side 3)
Kan ikke foreta Bluetooth-paring.	<ul style="list-style-type: none"> Sørg for at du har oppgitt samme PIN-kode på både apparatet og Bluetooth-enheten. Slett parringsinformasjonen fra både enheten og Bluetooth-enheten, og utfør paringen en gang til. (Side 16)
Det høres ekko eller støy under en telefonsamtale.	<ul style="list-style-type: none"> Juster mikrofonens posisjon. (Side 15) Kontrollerer [ECHO CANCEL]-innstillingen. (Side 17)
Lydkvaliteten på telefonen er dårlig.	<ul style="list-style-type: none"> Reduser avstanden mellom apparatet og Bluetooth-enheten. Flytt bilen til et sted hvor du har bedre dekning.
Telefonanropsløyd kan ikke høres fra bilens høyttalere.	<ul style="list-style-type: none"> Trykk på 6 ► under en samtale for å veksle mellom hands-free- og privattalemodus. (Side 17)
Taleoppringingen fungerer ikke.	<ul style="list-style-type: none"> Bruk taleoppringingen i mer stille omgivelser. Reduser avstanden fra mikrofonen når du sier navnet. Sørg for at den samme stemmen som den registrerte stemmeetiketten brukes.
Lyden blir avbrutt eller hoppet over under avspilling på en Bluetooth-lydspiller.	<ul style="list-style-type: none"> Reduser avstanden mellom apparatet og Bluetooth-lydspilleren. Slå av, og slå deretter apparatet på igjen før du prøver på nytt. Andre Bluetooth-enheter prøver kanskje å koble til apparatet.
Den tilkoblede Bluetooth-lydspilleren kan ikke styres.	<ul style="list-style-type: none"> Sjekk om den tilkoblede Bluetooth-lydspilleren støtter profilen for fjernkontroll av lyd/video (AVRCP). (Se bruksanvisningen for lydspilleren.) Koble Bluetooth-spilleren fra og deretter til igjen.

Bluetooth®

Symptom	Utbedring
"NOT SUPPORT"	Den tilkoblede telefonen støtter ikke talegjenkjenning eller overføring av telefonboken.
"NO ENTRY"	Det er ikke noe registrert apparat tilkople/funnet via Bluetooth.
"ERROR"	Prøv igjen. Hvis det vises "ERROR" igjen, kontrollerer du at enheten støtter funksjonen du har prøvd.
"NO INFO"/"NO DATA"	Bluetooth-apparatet kan ikke få kontaktinformasjonen.
"HF ERROR XX"/"BT ERROR"	Tilbakestill enheten, og prøv fremgangsmåten igjen. Dersom dette ikke løser problemet kan du ta kontakt med ditt nærmeste servicesenter.
"SWITCHING NG"	Det er ikke sikkert at de tilkoblede telefonene støtter vekslefunksjonen.
Bluetooth-tilkoblingen mellom Bluetooth-enheten og enheten er ustabil.	Slett registrerte Bluetooth-enheter som er ubrukte, fra enheten. (Side 19)
Ingen respons fra Alexa etter innmatning av stemmeimpuls.	Amazon-skyen kunne ikke analysere stemmeimpulsen.
Feil respons fra Alexa.	Alexa misforsto hva som ble sagt eller fanget ikke opp hele forespørselen eller setningen som ble talt. Vennligst prøv igjen. (Side 22)
"DISCONNECTED"	Pass på å koble smarttelefonen din til enheten via Bluetooth. (Side 16)

Bluetooth®

AMAZON ALEXA

Feilsøking

Symptom	Utbedring	
AMAZON ALEXA	Ikke i stand til å koble til eller koble til Alexa-mobilapplikasjonen på nytt.	<ul style="list-style-type: none">• Pass på at lydenheten er koblet til via Bluetooth. Velg lydenheten fra [AUDIO SELECT] i [BT MODE]. (Side 19)• Utfør engangsprosessen for oppsett på nytt. Se "Oppsett for første gang" på side 21.• Slå av, og slå deretter apparatet på igjen før du prøver på nytt.• Du må kontrollere at ALEXA-kilden eller iPod BT-kilden er valgt for iOS-enheten.
	Kan ikke gå ut av "TALKING"-skjermen etter at samtalen er avsluttet.	Det kan ta noe tid før enheten går ut av "TALKING"-skjermen. Trykk på talkknapp 6 for å gå tilbake til forrige skjermbilde for kildekontroll.
	Kan ikke gå til "LISTENING" etter at Alexa er aktivert.	<ul style="list-style-type: none">• Koble fra og koble til Bluetooth-tilkoblingen igjen. (Side 16)• Koble Alexa-tilkoblingen fra og deretter til igjen. (Side 21)• Slå av enheten i cirka 10 sekunder, slå deretter på enheten og prøv på nytt.

Spesifikasjoner

Digital radio		
DAB	Frekvensområde	Band III: 174,928 MHz — 239,200 MHz
	Følsomhet	−100 dBm
	Signalstøyforhold	90 dB
	Type antennekobling	SMB
	Antennens utgangsspenning	12 V DC
	Antennens maksimale spenning	< 100 mA
Analog radio		
FM	Frekvensområde	87,5 MHz — 108,0 MHz (50 kHz-trinn)
	Anvendelig sensitivitet (S/N = 30 dB)	6,2 dBf (0,56 µV/75 Ω)
	Støydempende sensitivitet (DIN S/N = 46 dB)	15,2 dBf (1,58 µV/75 Ω)
	Frekvensrespons (±3,0 dB)	30 Hz — 15 kHz
	Signalstøyforhold (MONO)	68,0 dB
	Stereo separasjon (1 kHz)	40 dB
MW (AM)	Frekvensområde	531 kHz – 1 611 kHz (9 kHz-trinn)
	Anvendelig sensitivitet (S/N = 20 dB)	28,5 µV
LW	Frekvensområde	153 kHz — 279 kHz (9 kHz-trinn)
	Anvendelig sensitivitet (S/N = 20 dB)	45 µV

Spesifikasjoner

CD-spiller	Laserdiode	GaAlAs
	Digitalt filter (D/A)	8 ganger over sampling
	Spindelhastighet	500 o/min — 200 o/min (CLV)
	Hastighetsvariasjoner i drivverket	Under målbar grense
	Frekvensrespons (± 1 dB)	20 Hz — 20 kHz
	Total harmonisk forvrengning (1 kHz)	KDC-BT960DAB / KDC-BT760DAB : 0,01 % KDC-BT560DAB : 0,02 %
	Signalstøyforhold (1 kHz)	KDC-BT960DAB / KDC-BT760DAB : 96 dB KDC-BT560DAB : 99 dB
	Dynamisk rekkevidde	92 dB
	Kanalseparasjon	KDC-BT960DAB / KDC-BT560DAB : 90 dB KDC-BT760DAB : 87 dB
	MP3-dekoder	I overensstemmelse med MPEG-1/2 Audio Layer-3
	WMA-dekoder	I overensstemmelse med Windows Media Audio
	AAC-dekoder	AAC-LC ".aac"-filer

USB	USB-standard	USB 1.1, USB 2.0 (Høy hastighet)
	Filsystem	FAT12/16/32
	Maksimal matestrøm	Likestrøm 5 V $\overline{\text{---}}$ 1,5 A
	Frekvensrespons (± 1 dB)	20 Hz — 20 kHz
	Signalstøyforhold (1 kHz)	98 dB
	Dynamisk rekkevidde	93 dB
	Kanalseparasjon	90 dB
	MP3-dekoder	I overensstemmelse med MPEG-1/2 Audio Layer-3
	WMA-dekoder	I overensstemmelse med Windows Media Audio
AAC-dekoder	AAC-LC ".aac", ".m4a"-filer	
WAV-dekoder	Lineær-PCM	
FLAC-dekoder	FLAC-filer (opp til 96 kHz/24 bit)	

Bluetooth	Versjon	Bluetooth 4.2
	Frekvensområde	2,402 GHz — 2,480 GHz
	RF-utgangseffekt (E.I.R.P.)	+4 dBm (MAX), effektklasse 2
	Maksimal kommunikasjonsrekkevidde	Siktlinje ca. 10 m (32,8 ft)
	Profil	HFP 1.7.1 (Håndfriprofil) SPP (Serieportprofil) PBAP (Telefonboktilgangsprofil) A2DP (Avansert lydistribusjonsprofil) AVRCP 1.6.1 (Profil for fjernkontroll av lyd/video)

Spesifikasjoner

Hjelpestyr	Frekvensrespons (± 3 dB)	20 Hz — 20 kHz
	Maksimal inngangsspenning	1 000 mV
	Inngangsimpedans	30 k Ω

Lyd	Maksimal utgangseffekt	50 W \times 4
	Full båndbredde-strøm (mindre enn 1 % THD)	22 W \times 4
	Høytalerimpedans	4 Ω — 8 Ω
	Tonefunksjon	Bånd 1: 62,5 Hz \pm 9 dB Bånd 2: 100 Hz \pm 9 dB Bånd 3: 160 Hz \pm 9 dB Bånd 4: 250 Hz \pm 9 dB Bånd 5: 400 Hz \pm 9 dB Bånd 6: 630 Hz \pm 9 dB Bånd 7: 1 kHz \pm 9 dB Bånd 8: 1,6 kHz \pm 9 dB Bånd 9: 2,5 kHz \pm 9 dB Bånd 10: 4 kHz \pm 9 dB Bånd 11: 6,3 kHz \pm 9 dB Bånd 12: 10 kHz \pm 9 dB Bånd 13: 16 kHz \pm 9 dB
	Preout-nivå/belastning	KDC-BT960DAB : 5 000 mV/10 k Ω KDC-BT760DAB / KDC-BT560DAB : 2 500 mV/10 k Ω
	Preout-impedans	\leq 600 Ω

Generelt	Driftsspenning	12 V DC bilbatteri
	Monteringsstørrelse (B \times H \times D)	182 mm \times 53 mm \times 155,5 mm
	Nettovekt (inkluderer trimplate og monteringshylse)	1,2 kg

Gjenstand for endring uten nærmere varsel.

Зміст

Перед використанням.....	3
Основи	3
Початок роботи	4
1 Виберіть мову відображення інформації, підтвердьте тип кросовера та скауйте демонстрацію	
2 Налаштування годинника та дати	
3 Встановлення інших додаткових налаштувань	
Цифрове радіо.....	7
Аналогове радіо.....	9
CD/USB/iPod.....	11
AUX.....	14
Програма KENWOOD Remote.....	14
Bluetooth®	15
Bluetooth – Підключення	
Bluetooth – Мобільний телефон	
Bluetooth – Аудіо	
AMAZON ALEXA.....	21
Налаштування звуку	24
Налаштування екрану.....	28
Встановлення/З'єднання	30

Посилання.....	36
Обслуговування	
Додаткова інформація	
Зміна інформації, що відображається на дисплеї	
Несправності.....	38
Характеристики	41

Ознайомлення з цим посібником

- Дисплеї та передні панелі, які зображені в посібнику, є прикладами, що використовуються для чіткого роз'яснення операцій. Через це вони можуть відрізнятися від фактичних дисплеїв чи передніх панелей.
- Для пояснення операцій в основному використовуються кнопки на передній панелі **KDC-BT960DAB**.
- З метою пояснення використовуються англійські написи. Ви можете вибрати мову дисплею в меню **[FUNCTION]**. (Стор. 6)
- **[XX]** вказує вибрані елементи.
- (Стор. XX) вказує, що на заявленій сторінці наявні посилання.



Даний символ на пристрої вказує на наявність у цьому посібнику важливих інструкцій щодо експлуатації та технічного обслуговування.
Уважно ознайомтеся з інструкціями в цьому посібнику.

Перед використанням

ВАЖЛИВО

- Спершу прочитайте даний посібник, щоб дізнатись, як правильно використовувати даний пристрій. Дуже важливо, щоб ви прочитали та дотримувались попереджень і застережень, викладених у цьому посібнику.
- Зберігайте даний посібник у безпечному та доступному місці для довідки у майбутньому.

▲ ПОПЕРЕДЖЕННЯ

- **Не використовуйте жодної функції, що може відвернути вашу увагу від безпечного управління автомобілем.**

▲ ЗАСТЕРЕЖЕННЯ

Встановлення гучності:

- Рівень гучності має бути таким, щоб можна було чути звуки ззовні автомобіля для уникнення небезпечних ситуацій.
- Щоб запобігти пошкодженню гучномовців при раптовому збільшенні рівня вихідного сигналу, зменшіть гучність перед початком відтворення цифрових джерел.

Загальні несправності:

- Не використовуйте зовнішній пристрій, якщо він може заважати безпечному водінню.
- Зробіть резервну копію всіх важливих даних. Ми не несемо жодної відповідальності за будь-які втрати записаних даних.
- Для уникнення короткого замикання не кладіть і не залишайте всередині приладу жодних металевих предметів (наприклад, монети чи металеві інструменти).
- Якщо виникає помилка диску через конденсат на лінзі лазера, витягніть диск та зачекайте випаровування вологи.
- Версія USB вказується на головному блоці. Щоб знайти її, зніміть передню панель.
- Залежно від моделі автомобіля при увімкненні даного пристрою антена буде автоматично висуватися, якщо до пристрою підключено провід антени (стор. 32). Вимкніть даний пристрій або переключіть джерело в режим очікування STANDBY при паркуванні у місці з низькою стелею.

Основи

Передня панель

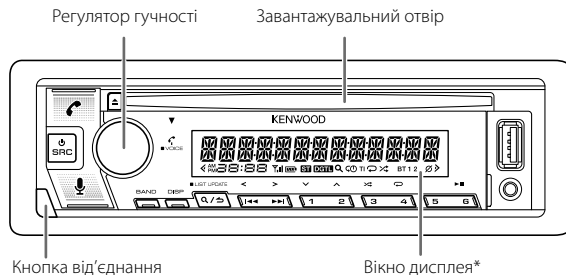

* Лише з метою ілюстрації.

Приєднання



Від'єднання

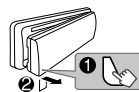

Скидання налаштувань

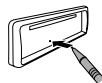

Перезавантажте пристрій протягом 5 секунд після від'єднання передньої панелі.

До	На передній панелі
Вмикання живлення	Натисніть  SRC. <ul style="list-style-type: none">Натисніть та утримуйте цю кнопку, щоб вимкнути живлення.
Регулювання гучності	Поверніть регулятор гучності.
Вибір джерела	<ul style="list-style-type: none">Натисніть  SRC декілька разів.Натисніть  SRC, а потім поверніть регулятор гучності не більше ніж через 2 секунди.
Зміна інформації, що відображається на дисплеї	Натисніть DISP декілька разів. (Стор. 38)

Початок роботи

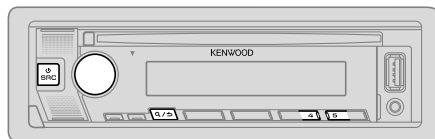

1 Виберіть мову відображення інформації, підтвердьте тип кросовера та скауйте демонстрацію

При першому включенні живлення (або [FACTORY RESET] встановлено в значення [YES], див. стор. 6) на дисплеї відображається повідомлення: "SEL LANGUAGE" → "PRESS" → "VOLUME KNOB"

- Поворотом регулятора гучності виберіть [EN] (англійська) / [RU] (російська) / [SP] (іспанська) / [FR] (французька) / [GE] (німецька), а потім натисніть регулятор.
За замовчуванням встановлений варіант [EN].
На екрані з'явиться наступне: "2-WAY X'OVER" або "3-WAY X'OVER" → "PRESS" → "VOLUME KNOB" → "TO CONFIRM".
- Натисніть регулятор гучності, щоб підтвердити поточний тип кросовера.
 - Щоб змінити тип кросоверу, див. "Зміна типу кросоверу" на стор. 6.На екрані з'явиться наступне: "CANCEL DEMO" → "PRESS" → "VOLUME KNOB".
- Натисніть регулятор гучності ще раз.
За замовчуванням встановлений варіант [YES].
- Натисніть регулятор гучності ще раз.
На дисплеї з'являється "DEMO OFF".

2 Налаштування годинника та дати



- Натисніть регулятор гучності, активується режим налаштування параметрів функцій [FUNCTION].
- Поворотом регулятора гучності виберіть [CLOCK] і натисніть регулятор.

Початок роботи

Щоб налаштувати годинник

- 3 Поворотом регулятора гучності виберіть [CLOCK ADJUST] і натисніть регулятор.
- 4 Поворотом регулятора гучності зробіть необхідні налаштування, а потім натисніть регулятор.
Установіть час у такому порядку: "Години" ➔ "Хвилини".
- 5 Поворотом регулятора гучності виберіть [CLOCK FORMAT] і натисніть регулятор.
- 6 Поворотом регулятора гучності виберіть [12H] або [24H], і натисніть регулятор.

Щоб встановити дату



- 7 Поворотом регулятора гучності виберіть [DATE FORMAT] і натисніть регулятор.
- 8 Поворотом регулятора гучності виберіть [DD/MM/YY] або [MM/DD/YY] і натисніть регулятор.
- 9 Поворотом регулятора гучності виберіть [DATE SET] і натисніть регулятор.
- 10 Поворотом регулятора гучності зробіть необхідні налаштування, а потім натисніть регулятор.
Установіть дату в такому порядку: "День" ➔ "Місяць" ➔ "Рік" або "Місяць" ➔ "День" ➔ "Рік".
- 11 Для виходу натисніть та утримуйте  / .

Щоб повернутись до попереднього налаштування, натисніть  / .

3

Встановлення інших додаткових налаштувань

Ви можете встановити лише наступні елементи, коли на пристрої вибрано джерело STANDBY.

- 1 Натискайте повторно , щоб перейти в режим STANDBY.
- 2 Натисніть регулятор гучності, активується режим налаштування параметрів функцій [FUNCTION].
- 3 Поверніть регулятор гучності, щоб вибрати пункт (див. наступну таблицю), а тоді натисніть регулятор.
- 4 Повторіть крок 3, щоб обрати або активувати бажаний пункт.
- 5 Для виходу натисніть та утримуйте  / .

Щоб повернутись до попереднього налаштування, натисніть  / .



Налаштування за замовчуванням: [XX]

[AUDIO CONTROL]	
[SWITCH PREOUT]	Для KDC-BT760DAB / KDC-BT560DAB : (Застосовується лише, якщо [X'OVER] встановлено в значення [2WAY].) (Стор. 6) [REAR] / [SUB-W] : Вибір, чи до вихідних з'єднувачів на задній стінці автомагнітоли (через зовнішній підсилювач) підключені задні динаміки або сабвуфер. (Стор. 33)
[DISPLAY]	
[EASY MENU]	Після натискання кнопки [FUNCTION]... [ON] : Підсвічування [ZONE 1] зміниться на білий колір. ; [OFF] : Підсвічування [ZONE 1] стає обраного кольору за допомогою функції [COLOR SELECT]. (Стор. 29) • Підсвічування [ZONE 2] зміниться на блакитний колір після натискання кнопки [FUNCTION], незалежно від налаштувань [EASY MENU]. • Див. малюнок на сторінці 28 для ідентифікації зони.
[TUNER SETTING]	
[DAB ANT POWER]	[ON] : Подача живлення на DAB-антену. ; [OFF] : Живлення не подається. Виберіть при використанні пасивної антени без підсилювача. (Стор. 33)
[PRESET TYPE]	[NORMAL] : В пам'ять вноситься одна радіостанція для кожної кнопки фіксованої настройки у кожному з діапазонів (FM1/FM2/FM3/MW/LW/DB1/DB2/DB3). ; [MIX] : В пам'ять вноситься одна радіостанція (цифрове радіо або аналогове радіо) для кожної кнопки фіксованої настройки незалежно від обраного діапазону.
[SYSTEM]	
[KEY BEEP]	(Застосовується лише, якщо [X'OVER] встановлено в значення [2WAY].) (Стор. 6) [ON] : Включення звукового сигналу при натисненні клавіш. ; [OFF] : Виключення.
[SOURCE SELECT]	
[BT AUDIO SRC]	[ON] : Включення BT AUDIO при виборі джерела. ; [OFF] : Виключення. (Стор. 20)
[BUILT-IN AUX]	[ON] : Включення AUX при виборі джерела. ; [OFF] : Виключення. (Стор. 14)

Початок роботи

[P-OFF WAIT]	Застосовується лише, коли вимкнено режим демонстрації. Встановлює проміжок часу, через який автомагнітола в режимі очікування (STANDBY), автоматично вимкнеться, щоб не витратити енергію акумулятора. [20M]: 20 хвилин; [40M]: 40 хвилин; [60M]: 60 хвилин; [---]: Відмінняє
[CD READ]	[1]: Активується функція автоматичного розпізнання типу запису на компакт-диску: аудіофайли або музичний компакт-диск.; [2]: Примусово вмикається режим відтворення музичного компакт-диска. При програванні диску із аудіофайлом немає звуку.
[F/W UPDATE]	
[UPDATE SYSTEM]*/[UPDATE DAB]	
[F/W UP xxxx] [F/W UP xxxxx]	[YES]: Оновлює вбудоване ПЗ.; [NO]: Відмінняє (оновлення не активоване). Детальнішу інформацію щодо оновлення ПЗ див. на веб-сайті < https://www.kenwood.com/cs/ce/ >. * Після оновлення мікропрограми неможливо перейти на попередню версію мікропрограми.
[FACTORY RESET]	[YES]: Скидання налаштувань за замовчуванням (за винятком збереженої станції).; [NO]: Відмінняє.
[ENGLISH]	
[РУССКИЙ]	Виберіть мову дисплея для меню [FUNCTION] та інформацію про музику, якщо така доступна.
[ESPAÑOL]	За замовчуванням вибрано [ENGLISH].
[FRANCAIS]	
[DEUTSCH]	

Зміна типу кросоверу

- 1 Натискайте повторно , щоб перейти в режим STANDBY.
 - 2 Натисніть і утримуйте цифрові кнопки 4 і 5, щоб увійти у функцію вибору кросоверу.
З'явиться тип поточного кросоверу.
 - 3 Поворотом регулятора гучності виберіть "2WAY" або "3WAY" і натисніть регулятор.
 - 4 Поворотом регулятора гучності виберіть "YES" або "NO" і натисніть регулятор.
З'явиться тип вибраного кросоверу.
- Щоб скасувати, натисніть і утримуйте .
 - Щоб налаштувати параметри вибраного кросоверу, див. стор. 25.

Щойно ви зміните тип кросоверу, при наступному ввімкненні живлення дисплей відобразить:
"2-WAY X'OVER" або "3-WAY X'OVER" → "PRESS" → "VOLUME KNOB" → "TO CONFIRM"

Натисніть регулятор гучності для підтвердження, щоб перейти до наступної бажаної операції.

▲ ЗАСТЕРЕЖЕННЯ

Виберіть тип кросоверу відповідно до того, як підключені динаміки. (Стор. 32, 33)

Якщо Ви оберете неправильний тип:

- Це може пошкодити динаміки.
- Рівень звучання може бути надзвичайно високим або низьким.

Цифрове радіо

Про DAB (Digital Audio Broadcasting — цифрове аудіомовлення)

DAB — це одна із доступних на даний час систем цифрового радіо. Вона здатна передавати звук цифрової якості без жодних надокучливих перешкод або спотворень сигналу. Окрім цього, вона передає текст, зображення та дані. На противагу FM-радіо, де кожна програма передається на окремій частоті, DAB поєднує декілька програм (називаються "сервісами") в один "ансамбль". "Первинний компонент" (головна радіостанція) інколи супроводжується "вторинним компонентом", що може містити додаткові програми або іншу інформацію.

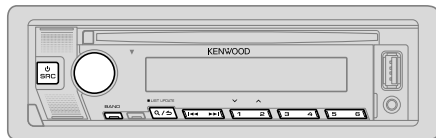

Підготовка:

- 1 Під'єднайте DAB-антену, яка входить в комплект, до гнізда DAB-антени. (Стор. 33)
 - 2 Натисніть повторно **SRC**, щоб вибрати DIGITAL AUDIO.
 - 3 Натисніть та утримуйте **Q/↵** (LIST UPDATE), щоб розпочати оновлення списку сервісів.
Відображається "LIST UPDATE" та розпочинається оновлення. Відображається "UPDATED", коли оновлення завершено. Оновлення триває до 3 хвилин. Під час оновлення не допускається жодне переривання (наприклад, інформацією про стан на дорозі).
- **Щоб скасувати оновлення списку сервісів:** Натисніть та утримуйте **Q/↵** (LIST UPDATE) знову.

- Індикатор "DGTL" засвічується при отриманні цифрового сигналу DAB і блимає при отриманні сигналу RDS.
- Пристрій автоматично перемикається на режим DAB-попереджень, отримавши сигнал попередження від DAB-радіостанції.

Пошук ансамблю

- 1 Натисніть повторно **SRC**, щоб вибрати DIGITAL AUDIO.
- 2 Натисніть повторно **BAND**, щоб вибрати DB1/DB2/DB3.
- 3 Натисніть і утримуйте **◀◀ / ▶▶** для пошуку ансамблю.
- 4 Натисніть **◀◀ / ▶▶**, щоб вибрати ансамбль, сервіс або компонент для прослуховування.

Ви можете зберегти до 18 сервісів.

- **Щоб зберегти сервіс:** Натисніть і утримуйте одну з цифрових кнопок (від 1 до 6).
- **Щоб вибрати збережений сервіс:** Натисніть одну з цифрових кнопок (від 1 до 6).

Вибір сервісу

- 1 Натисніть **Q/↵**, щоб перейти в режим пошуку сервісу.
- 2 Поворотом регулятора гучності виберіть сервіс, а потім натисніть регулятор.

Щоб скасувати режим пошуку сервісу, натисніть **Q/↵** знову.

Вибір сервісу за іменем

- 1 Натисніть **Q/↵**, щоб перейти в режим пошуку сервісу.
- 2 Щоб увійти в режим пошуку за алфавітом, швидко поверніть регулятор гучності.
- 3 Щоб вибрати символ для пошуку, поверніть регулятор гучності або натисніть **◀◀ / ▶▶**.
 - Натисніть **1 ∨ / 2 ∧**, щоб перейти до попередньої/наступної сторінки.
- 4 Щоб активувати режим пошуку, натисніть регулятор гучності.
- 5 Поворотом регулятора гучності виберіть сервіс, а потім натисніть регулятор.

Щоб скасувати режим пошуку за алфавітом, натисніть **Q/↵** знову.

Цифрове радіо

Інші налаштування

- 1 Натисніть регулятор гучності, активується режим налаштування параметрів функцій [FUNCTION].
- 2 Поверніть регулятор гучності, щоб вибрати пункт (див. наступну таблицю), а тоді натисніть регулятор.
- 3 Повторіть крок 2, доки не буде вибрано/активовано потрібний пункт або виконайте інструкції, зазначені для вибраного пункту.
- 4 Для виходу натисніть та утримуйте **Q/↵**.

Щоб повернутись до попереднього налаштування, натисніть **Q/↵**.

Настройка за замовчуванням: **[XX]**

[TUNER SETTING]	
[SEEK MODE]	Вибір способу пошуку для кнопок ◀◀ / ▶▶ при натисненні. [AUTO1]: Вибір ансамблю, сервісу або компонента. Здійснить автоматичний пошук ансамблю, натиснувши та утримуючи ◀◀ / ▶▶ ; [AUTO2]: Пошук запрограмованого сервісу ; [MANUAL]: Вибір ансамблю, сервісу або компонента. Здійснить ручний пошук ансамблю, натиснувши та утримуючи ◀◀ / ▶▶ .
[AF SET]	[ON]: Під час прослуховування DAB: Автоматичне перемикання на FM-радіомовлення цієї ж програми, якщо DAB-сигнал слабшає. Як тільки сигнал стане знову сильним, відбудеться перемикання назад на DAB-мовлення. Під час прослуховування FM: Автоматичне перемикання на DIGITAL AUDIO-джерело з мовленням тієї ж програми (якщо доступно) ; [OFF]: Відмінняє.
[TI]	[ON]: При доступності дозволяє тимчасово перемикнути пристрій на відтворення інформації про рух транспорту (Загоряється індикатор "TI") ; [OFF]: Відмінняє.
[PTY SEARCH]	<ol style="list-style-type: none">1 Поверніть регулятор гучності, щоб вибрати доступний тип програми (див. "Доступний тип програми для [PTY SEARCH]" на стор. 9), а тоді натисніть регулятор.2 Поверніть регулятор гучності, щоб обрати мову PTY ([ENGLISH]/[FRENCH]/[GERMAN]), потім натисніть регулятор для підтвердження.3 Натисніть ◀◀ / ▶▶, щоб розпочати пошук.

[ASW SELECT]	[TRAVEL], [WARNINGS], [NEWS], [WEATHER], [EVENT], [SPECIAL], [RAD INFO], [SPORTS], [FINANCE]: Поворотом регулятора гучності зробіть вибір, а потім натисніть регулятор. Перед назвою активованого типу повідомлення з'являється позначка "ж". Автоматичне перемикання з будь-якого джерела на ансамблі цифрового радіо, що передають активований тип повідомлення. <ul style="list-style-type: none">• Можна активувати декілька повідомлень одночасно.• Щоб вимкнути, натисніть регулятор гучності ще раз ("ж" зникає).
[LIST UPDATE]	[AUTO]: Автоматичне оновлення списку сервісів DAB при увімкненні живлення. ; [MANUAL]: Оновлення списку сервісів DAB за допомогою натискання та утримання Q/↵ ([LIST UPDATE]).
[PTY WATCH]	<ol style="list-style-type: none">1 Поверніть регулятор гучності, щоб вибрати доступний тип програми, тоді натисніть Q/↵. Пристрій автоматично перемикається з будь-якого джерела на ансамблі цифрового радіо, що передають вибраний тип програми. Тип програми: [NEWS], [AFFAIRS], [INFO], [SPORT], [EDUCATE], [DRAMA], [CULTURE], [SCIENCE], [VARIED], [POP M] (музика), [ROCK M] (музика), [EASY M] (музика), [LIGHT M] (музика), [CLASSICS], [OTHER M] (музика), [WEATHER], [FINANCE], [CHILDREN], [SOCIAL], [RELIGION], [PHONE IN], [TRAVEL], [LEISURE], [JAZZ], [COUNTRY], [NATION M] (музика), [OLDIES], [FOLK M] (музика), [DOCUMENT] [OFF]: Відмінняє.2 Натисніть регулятор гучності, щоб перейти до вибору мови PTY.3 Поверніть регулятор гучності, щоб обрати мову PTY ([ENGLISH]/[FRENCH]/[GERMAN]), потім натисніть регулятор для підтвердження.
[RELATED SERV]	[ON]: Активізація функції Soft-Link для перемикання на альтернативний сервіс, що відрізняється від поточної аудіопрограми. ; [OFF]: Вимкнення.

Цифрове радіо

[CLOCK]

[TIME SYNC]

[ON]: Синхронізація часу пристрою з часом станції цифрового радіо. ;
[OFF]: Відмінняє.

- Якщо гучність була налаштована під час прийому інформації про дорожню ситуацію, повідомлень, попереджень або новин, вона зберігається автоматично. Цей рівень гучності буде встановлений при наступній активації прийому інформації про ситуацію на дорозі, повідомлень, попереджень або новин.

Доступний тип програми для [PTY SEARCH]

[SPEECH]:

[NEWS], [AFFAIRS], [INFO] (інформація), [SPORT], [EDUCATE], [DRAMA], [CULTURE], [SCIENCE], [VARIED], [WEATHER], [FINANCE], [CHILDREN], [SOCIAL], [RELIGION], [PHONE IN], [TRAVEL], [LEISURE], [DOCUMENT]

[MUSIC]:

[POP M] (музика), [ROCK M] (музика), [EASY M] (музика), [LIGHT M] (музика), [CLASSICS], [OTHER M] (музика), [JAZZ], [COUNTRY], [NATION M] (музика), [OLDIES], [FOLK M] (музика)

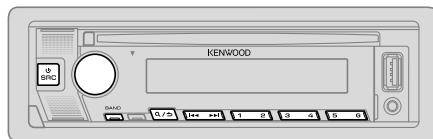

Автомагнітола буде шукати тип програми, який підпадає під категорію [SPEECH] або [MUSIC], якщо вона обрана.

Аналогове радіо



- Індикатор "ST" загоряється, коли від радіостанції FM-стерео є прийом сигналу достатньої потужності.
- Пристрій автоматично перемикається на режим FM-попереджень, отримавши сигнал попередження від FM-радіостанції.

Пошук станції

- 1 Натискайте повторно , щоб вибрати RADIO.
- 2 Натискайте повторно BAND, щоб вибрати FM1/FM2/FM3/MW/LW.
- 3 Для пошуку радіостанції натисніть кнопку  .

Можна зберегти до 18 станцій для діапазону FM та 6 станцій для діапазону MW/LW.

- **Збереження станцій:** Натисніть і утримуйте одну з цифрових кнопок (від 1 до 6).
- **Вибір збереженої станції:** Натисніть одну з цифрових кнопок (від 1 до 6).

Інші налаштування

- 1 Натисніть регулятор гучності, активується режим налаштування параметрів функцій [FUNCTION].
- 2 Поверніть регулятор гучності, щоб вибрати пункт (стор. 10), а тоді натисніть регулятор.
- 3 Повторюйте крок 2, доки не буде вибрано/активовано потрібний пункт або виконайте інструкції, зазначені для вибраного пункту.
- 4 Для виходу натисніть та утримуйте .

Щоб повернутись до попереднього налаштування, натисніть .

Аналогове радіо

Настройка за замовчуванням: **[XX]**

[TUNER SETTING]	
[SEEK MODE]	Вибір способу пошуку для кнопок ◀◀ / ▶▶ при натисненні. [AUTO1] : Автоматичний пошук радіостанції. ; [AUTO2] : Пошук запрограмованої станції. ; [MANUAL] : Пошук радіостанції вручну.
[LOCAL SEEK]	[ON] : Виконується пошук станцій тільки з хорошим сигналом. ; [OFF] : Відмінняє. • Виконані налаштування застосовуються тільки для вибраного джерела/станції. Після зміни джерела/станції вам потрібно буде виконати налаштування знову.
[AUTO MEMORY]	[YES] : Автоматичний запис у пам'ять 6 станцій з якісним рівнем сигналу. ; [NO] : Відмінняє. • Можна вибрати тільки, якщо [PRESET TYPE] встановлено на [NORMAL] . (Стор. 5)
[MONO SET]	[ON] : Покращує якість відтворення сигналу радіостанцій FM, але стереоефект при цьому може зникнути. ; [OFF] : Відмінняє.
[NEWS SET]	[ON] : Пристрій тимчасово буде переключено на режим News Programme (Програми новин), якщо такі є. ; [OFF] : Відмінняє.
[REGIONAL]	[ON] : Встановлюється режим перемикання на іншу станцію тільки у заданому регіоні з використанням функції "AF". ; [OFF] : Відмінняє.
[AF SET]	[ON] : Встановлюється режим автоматичного пошуку іншої радіостанції, яка транслює таку саму програму у тій самій мережі Radio Data System, але з кращою якістю сигналу, у випадку незадовільної якості сигналу радіостанції, який приймається. ; [OFF] : Відмінняє.
[TI]	[ON] : При доступності дозволяє тимчасово перемикнути пристрій на відтворення інформації про рух транспорту (Загоряється індикатор "TI"). ; [OFF] : Відмінняє. • [TI] у режимі MW/LW служить для увімкнення переривання інформацією про стан на дорозі тільки на DIGITAL AUDIO-джерелі.
[PTY SEARCH]	1 Поверніть регулятор гучності, щоб вибрати доступний тип програми (див. нижче "Доступний тип програми для [PTY SEARCH]"), а тоді натисніть регулятор. 2 Поверніть регулятор гучності, щоб обрати мову PTY ([ENGLISH] / [FRENCH] / [GERMAN]), потім натисніть регулятор для підтвердження. 3 Натисніть ◀◀ / ▶▶ , щоб розпочати пошук.

- **[LOCAL SEEK]**/**[MONO SET]**/**[NEWS SET]**/**[REGIONAL]**/**[AF SET]**/**[PTY SEARCH]** доступний тільки в діапазонах FM1/FM2/FM3.
- Якщо гучність була налаштована під час прийняття інформації про дорожню ситуацію, попереджень або новин, вона зберігається автоматично. Цей рівень гучності буде встановлений при наступній активації прийому інформації про ситуацію на дорозі, попереджень або новин.

Доступний тип програми для [PTY SEARCH]

[SPEECH]:

[NEWS], **[AFFAIRS]**, **[INFO]** (інформація), **[SPORT]**, **[EDUCATE]**, **[DRAMA]**, **[CULTURE]**, **[SCIENCE]**, **[VARIED]**, **[WEATHER]**, **[FINANCE]**, **[CHILDREN]**, **[SOCIAL]**, **[RELIGION]**, **[PHONE IN]**, **[TRAVEL]**, **[LEISURE]**, **[DOCUMENT]**

[MUSIC]:

[POP M] (музика), **[ROCK M]** (музика), **[EASY M]** (музика), **[LIGHT M]** (музика), **[CLASSICS]**, **[OTHER M]** (музика), **[JAZZ]**, **[COUNTRY]**, **[NATION M]** (музика), **[OLDIES]**, **[FOLK M]** (музика)

Автомагнітола буде шукати тип програми, який підпадає під категорію **[SPEECH]** або **[MUSIC]**, якщо вона обрана.

CD/USB/iPod

Вставлення диска



Джерело автоматично зміниться на CD та почнеться відтворення.

Підключення пристрою USB



Джерело автоматично зміниться на USB та почнеться відтворення.

Підключення iPod/iPhone

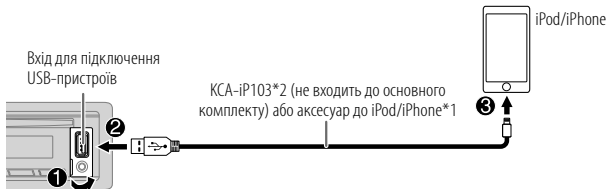

Див. "Установіть джерело відтворення для iPod/iPhone" на стор. 12, щоб розпочати відтворення.

• Ви також можете підключити iPod/iPhone через Bluetooth. (Стор. 16)

*1 Не залишайте кабель всередині автомобіля, коли він не використовується.

*2 KCA-iP103: Тип Lightning

Основні операції

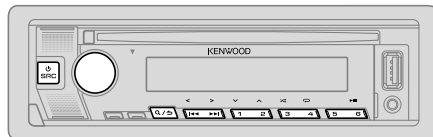

Джерела, що можна вибрати: CD/USB/iPod USB або iPod BT

Щодо типів файлів, які можна відтворювати, див. "Файли для відтворення" на стор. 37.

До	На передній панелі
Відтворити/поставити на паузу	Натисніть 6 ► .
Швидкий перехід вперед або назад	Натисніть та утримуйте I◀◀ / ▶▶I.
Вибір доріжки/файлу	Натисніть I◀◀ / ▶▶I.
Вибір папки*	Натисніть 2 ^ / 1 v.
Програвання з повтором	Натисніть 4 ↺ декілька разів. [TRACK REPEAT]/[ALL REPEAT]: Аудіо компакт-диск [FILE REPEAT]/[FOLDER REPEAT]/[ALL REPEAT]: Файл MP3/WMA/AAC/WAV/FLAC [REPEAT ONE]/[REPEAT ALL]/[REPEAT OFF]: iPod
Програвання у випадковому порядку	Натисніть 3 ↻ декілька разів. [DISC RANDOM]/[RANDOM OFF]: Аудіо компакт-диск [FOLDER RANDOM]/[RANDOM OFF]: Файл MP3/WMA/AAC/WAV/FLAC [SHUFFLE ON]/[SHUFFLE OFF]: iPod Натисніть та утримуйте 3 ↻, щоб обрати [ALL RANDOM].*

* Для CD: Лише для файлів MP3/WMA/AAC. Ці функції не працюють на iPod.

Вибір накопичувача з музикою

Коли вибрано джерело USB, повторно натисніть 5.

Будуть відтворюватися пісні, збережені на наступному накопичувачі.

- Вибрана внутрішня або зовнішня пам'ять смартфона (класу Mass Storage).
- Вибраний накопичувач пристрою з декількома накопичувачами. (Цей пристрій може підтримувати декілька накопичувачів із максимальною кількістю до 4 одиниць. Однак цьому пристрою може знадобитися більше часу для зачитування при підключенні трьох і більше карток.)

Ви також можете вибрати накопичувач із музикою в меню [FUNCTION].

- 1 Натисніть регулятор гучності, активується режим налаштування параметрів функцій [FUNCTION].
- 2 Поворотом регулятора гучності виберіть [USB] і натисніть регулятор.
- 3 Поворотом регулятора гучності виберіть [MUSIC DRIVE] і натисніть регулятор.
- 4 Поворотом регулятора гучності виберіть [DRIVE CHANGE] і натисніть регулятор.
Наступний накопичувач (від [DRIVE 1] до [DRIVE 4]) вибирається автоматично після чого розпочинається відтворення.
- 5 Для вибору наступного накопичувача повторіть кроки 1 та 4.
- 6 Для виходу натисніть та утримуйте .

Щоб повернутися до попереднього налаштування, натисніть .

Установіть джерело відтворення для iPod/iPhone

Указане далі налаштування можна зробити для всіх джерел, крім джерела iPod USB та джерела iPod BT.

- 1 Натисніть регулятор гучності, активується режим налаштування параметрів функцій [FUNCTION].
- 2 Поверніть регулятор гучності, щоб вибрати пункт (див. наступну таблицю), а тоді натисніть регулятор.
- 3 Повторіть крок 2, доки не буде вибрано/активовано потрібний пункт.
- 4 Для виходу натисніть та утримуйте .

Щоб повернутися до попереднього налаштування, натисніть .

[USB]

[IPHONE SETUP]

[BT]: Джерело iPod BT доступне, якщо iPod/iPhone підключено через Bluetooth.

- У разі підключення iPod/iPhone через вхідний роз'єм USB, джерело iPod USB буде недоступним.

Однак після відключення Bluetooth джерело iPod USB стане доступним. ;

[USB]: Джерело iPod USB доступне, якщо iPod/iPhone підключено через вхідний роз'єм USB, незалежно від того, доступне з'єднання Bluetooth чи ні.

- Мобільний застосунок Alexa не можна використовувати, якщо вибрано джерело iPod USB.

Вибір файлу для відтворення

3 папки чи списку

- 1 Натисніть .
- 2 Поворотом регулятора гучності виберіть папку/список, а тоді натисніть регулятор.
- 3 Поворотом регулятора гучності виберіть файл, а тоді натисніть регулятор.
Розпочинається відтворення вибраного файлу.

Швидкий пошук (застосовується лише для джерела CD або USB)

При наявності великої кількості файлів можна здійснювати їх швидкий пошук.

- 1 Натисніть .
- 2 Поворотом регулятора гучності виберіть папку/список, а тоді натисніть регулятор.
- 3 Для швидкого перегляду списку швидко поверніть регулятор гучності.
- 4 Поворотом регулятора гучності виберіть файл, а тоді натисніть регулятор.
Розпочинається відтворення вибраного файлу.

Пошук з пропусками (застосовується лише для джерела iPod USB та iPod BT)

Якщо у вас у вибраному списку є багато файлів, ви можете виконати наступне, щоб здійснити пошук файлу, переглядаючи список на швидкості, вибраній у [SKIP SEARCH].

- 1 Натисніть **Q / ↵**.
- 2 Поворотом регулятора гучності виберіть список, а потім натисніть регулятор.
- 3 Натисніть **⏪ / ⏩** для пошуку з запрограмованим коефіцієнтом пропуску під час пошуку.
 - Натиснувши та утримуючи **⏪ / ⏩**, ви здійсните пошук з коефіцієнтом 10%, незалежно від налаштувань [SKIP SEARCH].
- 4 Поворотом регулятора гучності виберіть файл, а тоді натисніть регулятор.
Розпочинається відтворення вибраного файлу.

Налаштування [SKIP SEARCH]

- 1 Натисніть регулятор гучності, активується режим налаштування параметрів функцій [FUNCTION].
- 2 Поворотом регулятора гучності виберіть [USB] і натисніть регулятор.
- 3 Поворотом регулятора гучності виберіть [SKIP SEARCH] і натисніть регулятор.
- 4 Поворотом регулятора гучності виберіть коефіцієнт пропуску під час пошуку, а потім натисніть регулятор.
[0.5%] (за замовчуванням)/[1%]/[5%]/[10%]
Коефіцієнт пропуску під час пошуку вказаний як відсоток від загальної кількості файлів.
- 5 Для виходу натисніть та утримуйте **Q / ↵**.

Пошук за алфавітом (застосовується лише для джерела iPod USB та iPod BT)

Можна здійснювати пошук файлів за першою літерою.

- 1 Натисніть **Q / ↵**.
- 2 Поворотом регулятора гучності виберіть список, а потім натисніть регулятор.
- 3 Щоб розпочати пошук швидко поверніть регулятор гучності.
- 4 Повертайте регулятор гучності для вибору літери.
 - Для пошуку за символами, відмінними від A-Z та 0-9, виберіть “*”.
- 5 Натисніть **⏪ / ⏩**, щоб перемістити положення запису.
 - Передбачено введення не більше 3 символів.
- 6 Щоб активувати режим пошуку, натисніть регулятор гучності.
- 7 Поворотом регулятора гучності виберіть файл, а тоді натисніть регулятор.
Розпочинається відтворення вибраного файлу.

- Щоб повернутися до кореневої папки/першого файла/головного меню, натисніть кнопку 5. (Ця функція не працює для джерела BT AUDIO.)
- Щоб повернутись до попереднього налаштування, натисніть **Q / ↵**.
- Щоб скасувати, натисніть і утримуйте **Q / ↵**.

AUX

Ви можете прослуховувати музику з портативного аудіопрогравача через додаткове вхідне гніздо.

Підготовка:

Оберіть [ON] для [BUILT-IN AUX] в [SOURCE SELECT]. (Стор. 5)

Початок прослуховування

1 Підключення портативного аудіопрогравача (наявний у продажу).

Додаткове вхідне гніздо

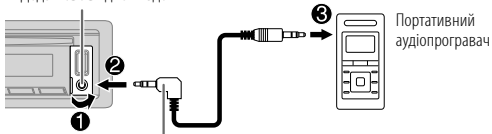

Мініатюрний стереофонічний штекер 3,5 мм
(з Г-подібним з'єднувачем) (наявний у продажу)

2 Натискайте повторно SRC , щоб вибрати AUX.

3 Увімкніть портативний аудіопрогравач та почніть відтворення.

Встановлення назви зовнішнього пристрою

Під час прослуховування аудіо плеєру, який підключено до пристрою...

- 1 Натисніть регулятор гучності, активується режим налаштування параметрів функцій [FUNCTION].
- 2 Поворотом регулятора гучності виберіть [SYSTEM] і натисніть регулятор.
- 3 Поворотом регулятора гучності виберіть [AUX NAME SET] і натисніть регулятор.
- 4 Поверніть регулятор гучності, щоб вибрати пункт, а тоді натисніть регулятор.
[AUX] (за замовчуванням)/[DVD]/[PORTABLE]/[GAME]/[VIDEO]/[TV]
- 5 Для виходу натисніть та утримуйте Q / S .

Щоб повернутись до попереднього налаштування, натисніть Q / S .

Програма KENWOOD Remote

Ви можете керувати автомобільним приймачем KENWOOD за допомогою iPhone/iPod touch (через Bluetooth або вхідний USB-роз'єм) чи Android-пристрою (через Bluetooth), використовуючи програму KENWOOD Remote.

- Додаткову інформацію можна отримати на веб-сайті <<https://www.kenwood.com/cs/ce/>>.

Підготовка:

Перед підключенням пристрою встановіть на нього найостаннішу версію програми KENWOOD Remote.

Початок використання програми KENWOOD Remote

- 1 Відкрийте програму KENWOOD Remote на своєму пристрої.
- 2 Підключіть свій пристрій.
 - Для Android-пристрою: Виконайте сполучення Android-пристрою з даним пристроєм через Bluetooth. (Стор. 16)
 - Для iPhone/iPod touch: Підключіть iPhone/iPod touch до вхідного USB-роз'єму. (Стор. 11) (або) Виконайте сполучення iPhone/iPod touch з даним пристроєм через Bluetooth. (Стор. 16) (Переконайтеся, що вхідний USB-роз'єм не підключено до жодного пристрою.)
- 3 Виберіть пристрій для використання з меню [FUNCTION]. Див. наступне "Налаштування для використання програми KENWOOD Remote". За замовчуванням вибрано [ANDROID]. Для використання iPhone/iPod touch виберіть [YES] для [IOS].

Налаштування для використання програми KENWOOD Remote

- 1 Натисніть регулятор гучності, активується режим налаштування параметрів функцій [FUNCTION].
- 2 Поверніть регулятор гучності, щоб вибрати пункт (стор. 15), а тоді натисніть регулятор.
- 3 Повторіть крок 2, доки не буде вибрано/активовано потрібний пункт.
- 4 Для виходу натисніть та утримуйте Q / S .

Щоб повернутись до попереднього налаштування, натисніть Q / S .

Настройка за замовчуванням: [XX]

[REMOTE APP]	
[SELECT]	Виберіть пристрій ([IOS] чи [ANDROID]), щоб використовувати програму.
[IOS]	<p>[YES]: Вибір iPhone/iPod touch, підключеного через Bluetooth чи вхідний USB-роз'єм, для використання програми. ; [NO]: Відмінає.</p> <p>Якщо вибрано [IOS], виберіть джерело iPod BT (або джерело iPod USB, якщо ваш iPhone/iPod touch підключено через вхідний USB-роз'єм), щоб активувати програму.</p> <ul style="list-style-type: none"> • Див. "Установіть джерело відтворення для iPod/iPhone" на стор. 12 для отримання додаткової інформації. • Підключення програми буде перервано чи розірвано якщо: <ul style="list-style-type: none"> — Ви перемкнете з джерела iPod BT на будь-яке інше джерело відтворення, підключене через вхідний USB-роз'єм. — Ви перемкнете з джерела iPod USB на джерело iPod BT.
[ANDROID]	[YES]: Вибір Android-пристрою для використання програми через Bluetooth. ; [NO]: Відмінає.
[ANDROID LIST]	<p>Вибір Android-пристрою для використання зі списку.</p> <ul style="list-style-type: none"> • Відображається лише, коли [ANDROID] у параметрах [SELECT] встановлено в значення [YES].
[STATUS]	<p>Відображення статусу вибраного пристрою.</p> <p>[IOS CONNECTED]: Ви можете використовувати програму за допомогою iPhone/iPod touch, підключеного через Bluetooth чи вхідний USB-роз'єм.</p> <p>[IOS NOT CONNECTED]: Жоден пристрій iOS не підключено для використання програми.</p> <p>[ANDROID CONNECTED]: Ви можете використовувати програму за допомогою Android-пристрою, підключеного через Bluetooth.</p> <p>[ANDROID NOT CONNECTED]: Жоден пристрій Android не підключено для використання програми.</p>

Bluetooth®

- Функції Bluetooth можуть не працювати на цьому пристрої залежно від версії Bluetooth, операційної системи та версії ПЗ на вашому мобільному телефоні.
- Обов'язково ввімкніть функцію Bluetooth на пристрої, щоб виконати наступні операції.
- Умови сигналів відрізняються в залежності від оточуючого середовища.

Bluetooth — Підключення

Bluetooth-профілі, що підтримуються

- Hands-Free Profile (HFP) - робота лише з гарнітурою
- Advanced Audio Distribution Profile (A2DP) - розширені функції відтворення звуку
- Audio/Video Remote Control Profile (AVRCP) - дистанційне керування аудіовідеопристроями
- Serial Port Profile (SPP) - робота у режимі послідовного порту
- Phonebook Access Profile (PBAP) - профіль доступу до телефонної книги

Кодеки Bluetooth, що підтримуються

- Sub Band Codec (SBC)
- Advanced Audio Coding (AAC)

Підключіть мікрофон



Перше сполучення і підключення Bluetooth пристрою

- 1 Натисніть **SRC**, щоб увімкнути головний блок.
- 2 Здійсніть пошук та виберіть назву свого приймача ("KDC-BT960DAB"/"KDC-BT760DAB"/"KDC-BT560DAB") на пристрої Bluetooth.
На екрані з'являється "PAIRING" → "PASS XXXXXX" → "Назва пристрою" → "PRESS" → "VOLUME KNOB".
 - Для деяких Bluetooth-пристроїв можна ввести PIN-код (особистий код доступу) відразу після пошуку.
- 3 Щоб розпочати сполучення, натисніть регулятор гучності.
Після виконання сполучення з'являється напис "PAIRING OK".

Після завершення сполучення, підключення Bluetooth встановлюється автоматично.

- У вікні дисплея загоряється індикатор "BT 1" та/або "BT 2".
Індикатор **BT** загоряється для відображення рівня заряду батареї та сигналу підключеного пристрою.
- Цей пристрій підтримує Secure Simple Pairing (SSP) (Безпечне просте сполучення).
- Всього може бути зареєстровано (сполучено) не більше п'яти таких пристроїв.
- Після виконання сполучення, Bluetooth-пристрій залишиться зареєстрованим у головному блоці навіть після його перезавантаження. Для видалення спареного пристрою див. розділ **[DEVICE DELETE]** на стор. 19.
- Одночасно можна підключити не більше двох Bluetooth-телефонів та один аудіопристрій Bluetooth. Щоб підключити чи відключити зареєстрований пристрій, див. **[PHONE SELECT]** або **[AUDIO SELECT]** у **[BT MODE]**. (Стор. 19)
Проте, якщо вибрано джерело BT AUDIO, ви можете підключити до п'яти аудіопристроїв Bluetooth та перемикатися між ними. (Стор. 20, 21)
- Деякі Bluetooth-пристрої можуть автоматично підключатися до головного блоку після сполучення. Тоді необхідно підключити пристрій до головного блоку вручну.
- Більш докладку інформацію можна отримати в керівництві з використанням до Bluetooth-пристрою.

Автоматичне сполучення

При підключенні пристрою iPhone/iPod touch до вхідного USB-роз'єму автоматично активується запит спарування (через Bluetooth), якщо **[AUTO PAIRING]** встановлено на **[ON]**. (Стор. 19)

Після підтвердження назви пристрою натисніть регулятор гучності, щоб виконати спарування.

Bluetooth — Мобільний телефон

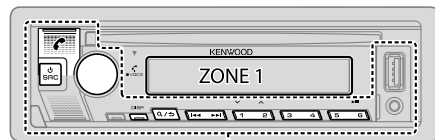

ZONE 2

Отримання виклик

При надходженні вхідного виклику:

- **[ZONE 2]** підсвічується зеленим кольором і блимає.
- Даний пристрій автоматично відповідає на виклик, якщо **[AUTO ANSWER]** встановлено на вибраний час. (Стор. 17)

Під час виклику:

- **[ZONE 1]** підсвічується відповідно до налаштувань для **[DISPLAY]** (стор. 29), а **[ZONE 2]** підсвічується зеленим кольором.
- При вимкненні даного пристрою або від'єднанні передньої панелі Bluetooth-з'єднання розривається.

Bluetooth®

Наступні операції можуть відрізнятись або можуть бути не доступні в залежності від підключеного телефону.

До	На передній панелі
Перший вхідний виклик...	
Відповідь на виклик	Натисніть  , регулятор гучності або одну з цифрових кнопок (від 1 до 6).
Відхилення виклику	Натисніть 
Завершення виклику	Натисніть 
Під час розмови по першому вхідному виклику...	
Відповідь на інший вхідний виклик та утримання поточного виклику	Натисніть 
Відхилення іншого вхідного виклику	Натисніть 
Маючи два активні виклики...	
Завершення поточного виклику та активація утримуваного виклику	Натисніть 
Перемикання між поточним та утримуваним викликами	Натисніть 
Регулювання гучності телефону*1 Від [00] до [35] (Настройка за замовчуванням: [15])	Поверніть регулятор гучності під час розмови.
Перехід між режимами роботи з гарнітурою та звичайної розмови*2	Натисніть  під час виклику.

*1 Це налаштування не впливає на рівень гучності інших джерел звуку.

*2 Операції можуть мати інший вигляд залежно від підключеного Bluetooth-пристрою.

Покращення якості голосового зв'язку

Під час телефонної розмови...

- 1 Натисніть регулятор гучності, активується режим налаштування параметрів функцій [FUNCTION].
- 2 Поверніть регулятор гучності, щоб вибрати пункт (див. наступну таблицю), а тоді натисніть регулятор.
- 3 Повторіть крок 2, щоб обрати або активувати бажаний пункт.
- 4 Для виходу натисніть та утримуйте 



Щоб повернутись до попереднього налаштування, натисніть 

Настройка за замовчуванням: [XX]

[MIC GAIN]	Від [-10] до [+10] ([-4]): При збільшенні значення чутливість мікрофону також збільшується.
[NR LEVEL]	Від [LEVEL -5] до [LEVEL +5] ([LEVEL 0]): Відрегулюйте рівень заглушення шуму таким чином, щоб під час телефонної розмови шум був найменш чулим.
[ECHO CANCEL]	Від [LEVEL -5] до [LEVEL +5] ([LEVEL 0]): Настройка часу затримки для скасування відлуння до встановлення найменш чутого відлуння під час телефонної розмови.

- Якість викликів може залежати від мобільного телефону.



Встановіть налаштування для приймання виклику

- 1 Натисніть , щоб увійти в режим Bluetooth.
- 2 Поворотом регулятора гучності виберіть [SETTINGS] і натисніть регулятор.
- 3 Поворотом регулятора гучності виберіть [AUTO ANSWER] і натисніть регулятор.
- 4 Поверніть регулятор гучності, щоб вибрати час (у секундах), коли пристрій прийме виклик автоматично, а потім натисніть регулятор. Від [01] до [30], або виберіть [OFF], щоб скасувати. (Настройка за замовчуванням: [OFF])
- 5 Для виходу натисніть та утримуйте 

Щоб повернутись до попереднього налаштування, натисніть 

Здійснення виклику

Ви можете здійснити виклик із журналу викликів, телефонної книги або, набравши номер. Можна також здійснити виклик за допомогою голосу, якщо ваш мобільний телефон оснащений відповідною функцією.

- 1 Натисніть , щоб увійти в режим Bluetooth.**
З'являється "(Назва першого пристрою)".
 - Якщо підключено два телефони Bluetooth, натисніть  знову, щоб перемкнутися на інший телефон.
З'являється "(Назва другого пристрою)".
- 2 Поверніть регулятор гучності, щоб вибрати пункт (див. наступну таблицю), а тоді натисніть регулятор.**
- 3 Повторюйте крок 2, доки не буде вибрано/активовано потрібний пункт або виконайте інструкції, зазначені для вибраного пункту.**
- 4 Для виходу натисніть та утримуйте .**

Щоб повернутись до попереднього налаштування, натисніть .





[CALL HISTORY]

(Можна обрати лише, коли телефон підтримує PBAP.)

- 1 Натисніть регулятор гучності, щоб вибрати ім'я або номер телефону.**
 - "1" вказує на отримання виклику, "0" - на виконання виклику, а "M" - на пропущений виклик.
 - Натисніть DISP; щоб змінити категорію, що виводиться (NUMBER або NAME).
 - Напис "NO DATA" відображається, коли не збережено історію або номер виклику.
- 2 Щоб подзвонити, натисніть регулятор гучності.**

[PHONE BOOK]



(Можна обрати лише, коли телефон підтримує PBAP.)

- 1 Швидко поверніть регулятор гучності, щоб перейти у режим пошуку за алфавітом (якщо телефонна книга містить багато контактів).**
З'явиться перший пункт меню (ABCDEFGHIJK).
 - Щоб перейти до іншого пункту меню (LMNOPQRSTUVWXYZ*), натисніть **2  / **.
 - Щоб вибрати потрібну першу літеру, поверніть регулятор гучності або натисніть **1  / **, а тоді натисніть регулятор.

Виберіть "1" для пошуку за цифрами та виберіть "*" для пошуку за символами.
- 2 Поворотом регулятора гучності виберіть ім'я, а потім натисніть регулятор.**
- 3 Поворотом регулятора гучності виберіть номер телефону, а потім натисніть регулятор, щоб набрати номер.**

- Для використання телефонної книги з цим пристроєм надайте доступ або дозвольте перенесення зі свого смартфона. Процес може відрізнятись залежно від підключеного телефону.
- Контакти класифікуються наступним чином: HM (домашні), OF (офіс), MO (мобільні), OT (інші), GE (загальні)
- Цей пристрій може відображати лише літери без діакритичних символів. (Літери з діакритичними символами, наприклад, "Ü" відображаються як "U".)

[NUMBER DIAL]

- 1 Поверніть регулятор гучності, щоб обрати цифру (0 до 9) або символ (*, #, +).**
- 2 Натисніть **1  / **, щоб перемістити положення запису.**
Повторюйте етапи 1 і 2, поки телефонний номер не буде введено повністю.
- 3 Щоб подзвонити, натисніть регулятор гучності.**

[VOICE]

Скажіть ім'я контакту, якому ви хочете зателефонувати, або голосову команду для контролю функцій телефону. (Див. також "Здійснення виклику за допомогою функції розпізнавання голосу" на стор. 19.)

[LOW]/[MID]/[FULL]: Відображення рівня заряду батареї.*

[NO SIGNAL]/[LOW]/[MID]/[MAX]: Відображення рівня сигналу, що наразі приймається.*

* Функції залежать від типу телефону, що використовується.

Bluetooth®

Здійснення виклику за допомогою функції розпізнавання голосу

- 1 Натисніть та утримуйте , щоб активувати розпізнавання голосу з підключеного телефону.
 - 2 Скажіть ім'я контакту, якому ви хочете зателефонувати, або голосову команду для контролю функцій телефону.
- Можливості розпізнавання голосу відрізняються в різних моделях телефону. Щоб отримати докладну інформацію, див. інструкції з експлуатації підключеного телефону.

Збереження контакту в пам'яті

Ви можете призначити до 6 контактів цифровим кнопкам (від 1 до 6).

- 1 Натисніть , щоб увійти в режим Bluetooth.
- 2 Поворотом регулятора гучності виберіть [CALL HISTORY], [PHONE BOOK] або [NUMBER DIAL] і натисніть регулятор.
- 3 Поверніть регулятор гучності, щоб обрати ім'я або ввести номер телефону.
Якщо контакт вибрано, натисніть регулятор гучності, щоб побачити номер телефону.
- 4 Натисніть і утримуйте одну з цифрових кнопок (від 1 до 6).
Відображається напис "STORED", коли контакт збережено в пам'яті.

Щоб видалити контакт з пам'яті, оберіть [NUMBER DIAL] у кроці 2, збережіть порожній номер у кроці 3 і перейдіть до кроку 4.

Здійснення виклику на зареєстрований номер



- 1 Натисніть , щоб увійти в режим Bluetooth.
- 2 Натисніть одну з цифрових кнопок (від 1 до 6).
- 3 Щоб подзвонити, натисніть регулятор гучності.
Напис "NO MEMORY" відображається, коли жоден контакт не збережений.

Налаштування режиму Bluetooth

- 1 Натисніть регулятор гучності, активується режим налаштування параметрів функцій [FUNCTION].
- 2 Поверніть регулятор гучності, щоб вибрати пункт (див. наступну таблицю), а тоді натисніть регулятор.
- 3 Повторюйте крок 2, доки не буде вибрано/активовано потрібний пункт або виконайте інструкції, зазначені для вибраного пункту.
- 4 Для виходу натисніть та утримуйте .

Щоб повернутись до попереднього налаштування, натисніть .

Налаштування за замовчуванням: [XX]

[BT MODE]	
[PHONE SELECT]	Вибір телефону або аудіопрогравача, який необхідно підключити або від'єднати. При підключенні значок "Ж" з'являється перед назвою пристрою. Навпроти поточного відтворюваного аудіопристрою з'являється "▷".
[AUDIO SELECT]	• Одночасно можна підключити не більше двох Bluetooth-телефонів та одного аудіопристрою Bluetooth.
[DEVICE DELETE]	1 Поворотом регулятора гучності виберіть пристрій, який потрібно видалити, а потім натисніть регулятор. 2 Поворотом регулятора гучності виберіть [YES] або [NO] і натисніть регулятор.
[PIN CODE EDIT] (0000)	Зміна PIN-коду (до 6 цифр). 1 Поверніть регулятор гучності для вибору номеру. 2 Натисніть   , щоб перемістити положення запису. Повторюйте етапи 1 і 2, поки повністю не введете PIN-код. 3 Для підтвердження натисніть регулятор гучності.
[RECONNECT]	[ON]: Даний пристрій автоматично підключається, коли Bluetooth-пристрій, що був підключений останнім, з'являється в межах доступного діапазону.; [OFF]: Відмінає.
[AUTO PAIRING]	[ON]: Головний блок автоматично сполучається з Bluetooth-пристроєм (iPhone/iPod touch), що підтримується, коли він з'єднаний за допомогою USB-порту. У залежності від операційної системи підключеного пристрою, ця функція може не підтримуватись.; [OFF]: Відмінає.

Bluetooth®

[INITIALIZE]

[YES]: Ініціює всі настройки Bluetooth (включаючи збережені сполучення, телефонну книгу, тощо). ; [NO]: Відмінняє.

Режим перевірки Bluetooth

Ви можете перевірити підключення профілю, що підтримується, для Bluetooth-пристрою та головного блоку.

- Переконайтеся у відсутності спареного Bluetooth-пристрою.

1 Натисніть та утримуйте

На екрані з'являється "PLEASE PAIR YOUR PHONE PIN 0000".

2 Здійсніть пошук та виберіть назву свого приймача ("KDC-BT960DAB"/ "KDC-BT760DAB"/"KDC-BT560DAB") на пристрої Bluetooth.

3 На пристрої Bluetooth підтвердьте створення пари.

На дисплеї блимає напис "TESTING".

Після перевірки з'являється результат підключення (OK або NG).

PAIRING: Статус парування

HF CNT: Сумісність з режимом Hands-Free Profile (HFP) - робота лише з гарнітурою

AUD CNT: Сумісність з Advanced Audio Distribution Profile (A2DP) - розширені функції відтворення звуку

PB DL: Сумісність з Phonebook Access Profile (PBAP) - профіль доступу до телефонної книги

Для скасування режиму перевірки натисніть і утримуйте  SRC, щоб вимкнути пристрій.

Bluetooth — Аудіо

- Операції та написи на дисплеї відрізняються в залежності від їх доступності на підключеному пристрої.
- Залежно від підключеного пристрою, деякі функції можуть не працювати з вашим пристроєм.

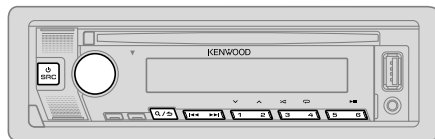

Якщо вибрано джерело BT AUDIO, ви можете підключити до п'яти аудіопристроїв Bluetooth та перемикатися між ними.

Прослуховування з аудіопрогравача через Bluetooth

- 1 Натискайте повторно  SRC, щоб вибрати BT AUDIO.
- 2 Керуйте аудіопрогравачем через Bluetooth, щоб розпочати відтворення.

До	На передній панелі
Відтворити/поставити на паузу	Натисніть 
Оберіть групу або папку	Натисніть 
Пропуск у зворотному/прямому напрямку	Натисніть 
Швидкий перехід вперед або назад	Натисніть та утримуйте 
Програвання з повтором	Натисніть  декілька разів. [ALL REPEAT], [FILE REPEAT], [GROUP REPEAT], [REPEAT OFF]

Bluetooth®

До	На передній панелі
Програвання у випадковому порядку	Натисніть та утримуйте 3 >≡, щоб обрати [ALL RANDOM] або [GROUP RANDOM]. • Натисніть 3 >≡, щоб вибрати [RANDOM OFF].
Вибір файлу з папки/списку	Зверніться до пункту "Вибір файлу для відтворення" на сторінці 12
Перемикання між підключеними аудіопристроями Bluetooth	Натисніть 5. (Натискання кнопки "Play" на підключеному пристрої також призводить до перемикання відтворення звуку з пристрою.)

Прослуховування iPod/iPhone через Bluetooth

Ви можете слухати пісні на своєму iPod/iPhone за допомогою функції Bluetooth цього пристрою.

Натискайте повторно  SRC, щоб вибрати iPod BT.

- Керування iPod/iPhone здійснюється таким же чином, як і керування iPod/iPhone через вхідний USB-роз'єм. (Стор. 11)
- Див. "Установіть джерело відтворення для iPod/iPhone" на стор. 12 для отримання додаткової інформації.

AMAZON ALEXA

Alexa – це голосовий хмарний сервіс, розроблений компанією Amazon. За допомогою Alexa ви можете відтворювати музику, отримувати метеорологічні зведення, інформацію про рух транспорту, керувати пристроями розумного дому, купувати на Amazon, здійснювати пошук в інтернеті, встановлювати нагадування тощо.

Підготовка:

- Створіть обліковий запис за посиланням <www.amazon.com>.
- Установіть останню версію мобільної програми Alexa на своєму пристрої (iPhone/iPod touch чи Android-пристрої), а потім увійдіть у програму.
- Обов'язково ввімкніть підключення до інтернету на своєму смартфоні.

Перше налаштування

Для Android-пристрою

- 1** Виконайте сполучення вашого пристрою з цим пристроєм через Bluetooth. (Стор. 16)
- 2** Відкрийте мобільну програму Alexa на своєму пристрої.
- 3** Виконайте сполучення даного пристрою з мобільною програмою Alexa.
Виконайте варіант А або варіант В. (Стор. 22)

Для iPhone/iPod touch

- 1** Виконайте сполучення вашого пристрою з цим пристроєм через Bluetooth. (Стор. 16)
- 2** Відкрийте мобільну програму Alexa на своєму пристрої.
- 3** Натисніть  на пристрої, щоб увійти в джерело ALEXA.
 - Ви також можете декілька разів натискати  SRC, щоб вибрати джерело iPod BT.
 - Див. "Установіть джерело відтворення для iPod/iPhone" на стор. 12 для отримання додаткової інформації.
- 4** Виконайте сполучення даного пристрою з мобільною програмою Alexa.
Виконайте варіант А або варіант В. (Стор. 22)

Варіант А: Пряме посилання

Перейдіть за наступною URL-адресою або зіскануйте QR-код за допомогою свого смартфона:

<https://www.kenwood.com/car/alexa>

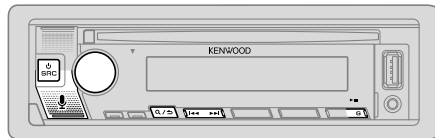

Варіант В: Ручне сполучення

- 1 Відкрийте мобільну програму Alexa та перейдіть до вкладки "Devices (Пристрої)".
- 2 Торкніться значка "+" у верхньому правому куті.
- 3 Торкніться "Add Device (Додати пристрій)".
- 4 Торкніться "Automotive Accessory (Автомобільний аксесуар)" або "Headphones (Навушники)" у списку типів пристроїв.
- 5 Торкніться до імені свого приймача ("KDC-BT960DAB"/"KDC-BT760DAB"/"KDC-BT560DAB") та виконайте інструкції.

Після завершення процесу налаштування мобільна програма Alexa здійснить підключення до цього пристрою.

- Підключення Alexa може бути розірвано, якщо:
 - профіль A2DP відключено
 - Bluetooth відключено
 - цей пристрій вимкнено
 - Зупиніть роботу мобільного застосунку Alexa на передньому/фоновому плані свого пристрою
 - через будь-які інші обставини, залежно від підключеного пристрою.Щоб знову виконати підключення Alexa, здійсніть повторне підключення профілю A2DP.
- Підключення Alexa неможливо здійснити повторно, якщо ви:
 - повторно встановите мобільну програму Alexa
 - видалите спарений пристрій і виконаєте сполучення ще раз (для Android-пристрою)Щоб знову виконати підключення Alexa, виконайте процес налаштування повторно.
- Ви можете перевірити підключення Alexa через мобільну програму Alexa. Якщо назва цього пристрою з'явиться на екрані "ALL DEVICES", вам не потрібно повторно виконувати процес налаштування.





Основні операції

Щоб дізнатися більше про мови, які підтримує Alexa, див. стор. 37. Деякі з перелічених мов будуть доступні після оновлення вбудованого ПЗ для цього пристрою, коли буде доступна нова версія вбудованого ПЗ. Щоб дізнатися більше про оновлення вбудованого ПЗ, див. стор. 6.

Після здійснення підключення Alexa...

- 1 Промовте слово "Alexa" в підключений мікрофон (Стор. 15), щоб активувати Alexa.
(або)
Натисніть  на пристрої, щоб спілкуватися з Alexa.
На екрані з'явиться наступне: "ALEXA" → "LISTENING...".
Alexa неможливо увімкнути голосовою командою, якщо:
 - Ви не запустили мобільний застосунок Alexa.
 - Мікрофон вимкнено, горить індикатор "Ø".
Див. "Увімкнення/вимкнення мікрофона" на стор. 23.
 - Поточне джерело відтворення – iPod USB.
 - Під час використання функцій телефону Bluetooth.
- 2 Спілкуйтеся з Alexa через підключений мікрофон. (Стор. 15)
"THINKING..." з'являється тоді, коли Alexa обробляє ваш голосовий запит. "SPEAKING..." з'являється тоді, коли Alexa відповідає на ваш голосовий запит. У режимі очікування Alexa з'являється "ALEXA" або така інформація на дисплеї, як час відтворення, назва пісні тощо.

AMAZON ALEXA

- Щоб повернутися до попереднього джерела перед ALEXA, натисніть  SRC.
- Щоб активувати Alexa, натисніть  або промовте "Alexa".
- Щоб скасувати поточний стан прослуховування, натисніть .
- Щоб скасувати поточні стани міркування/мовлення та перейти до стану прослуховування, натисніть  або промовте "Alexa".
- Одночасно можна виконати лише одне підключення Alexa.
- "DOWNLOAD" → "ALEXA APP" → "AND PAIR" → "BLUETOOTH" → "TO USE ALEXA" з'являється в разі, якщо пристрій відключено від мобільної програми Alexa, або коли Bluetooth-з'єднання розірвано.
- Після повторного підключення Alexa буде готова прослухати сповіщення.

Увімкнення/вимкнення мікрофона



Натисніть та утримуйте , щоб увімкнути або вимкнути мікрофон.

- Індикатор  світитиметься, коли мікрофон вимкнено.
- Ви не можете виконати цю операцію під час використання функцій телефона Bluetooth.

Початок прослуховування

У режимі очікування Alexa...

- 1** Промовте слово "Alexa" в підключений мікрофон (Стор. 15), щоб активувати Alexa.
(або)
Натисніть  на пристрої, щоб спілкуватися з Alexa.
На екрані з'явиться наступне: "LISTENING..."
- 2** Спілкуйтеся з Alexa через підключений мікрофон.
- 3** Під час відтворення музики в джерелі ALEXA ви можете виконувати такі операції:

До	На передній панелі
Відтворити/поставити на паузу	Натисніть  .
Пропуск у зворотному/прямому напрямку	Натисніть  .

Під час відтворення музики натисніть  або промовте "Alexa", щоб призупинити музику та активувати Alexa. Тепер ви можете почати спілкуватися з Alexa.

Налаштування звуку



- 1 Натисніть регулятор гучності, активується режим налаштування параметрів функцій [FUNCTION].
- 2 Поверніть регулятор гучності, щоб вибрати пункт (див. наступну таблицю), а тоді натисніть регулятор.
- 3 Повторіть крок 2, щоб обрати або активувати бажаний пункт.
- 4 Для виходу натисніть та утримуйте **Q** / **S**.

Щоб повернутись до попереднього налаштування, натисніть **Q** / **S**.

Налаштування за замовчуванням: **[XX]**

[AUDIO CONTROL]	
[SUB-W LEVEL]	Від [LEVEL -50] до [LEVEL +10] ([LEVEL 0]): Встановлює рівень гучності сабвуфера.
[EASY EQ]	Налаштуйте власні налаштування звуку. <ul style="list-style-type: none"> • Налаштування зберігаються для [USER] в [PRESET EQ]. • Зроблені налаштування можуть вплинути на поточні налаштування [MANUAL EQ].
[SW]:	Від [LEVEL -50] до [LEVEL +10] (Налаштування за замовчуванням: [LEVEL 0])
[BASS]:	Від [LEVEL -9] до [LEVEL +9] ([LEVEL 0])
[MID]:	Від [LEVEL -9] до [LEVEL +9] ([LEVEL 0])
[TRE]:	Від [LEVEL -9] до [LEVEL +9] ([LEVEL 0])

[MANUAL EQ]	Налаштування ваших власних параметрів звуку для кожного джерела. <ul style="list-style-type: none"> • Налаштування зберігаються для [USER] в [PRESET EQ]. • Зроблені налаштування можуть вплинути на поточні налаштування [EASY EQ].
[62.5HZ]	[LEVEL] Від [LEVEL -9] до [LEVEL +9] ([LEVEL 0]): Налаштування рівня для запам'ятовування кожного джерела. (Перш ніж робити налаштування, оберіть джерело, яке ви бажаєте налаштувати.)
[BASS EXTEND]	[ON] : Вмикає розширений режим відтворення низьких частот. ; [OFF] : Відмінняє.
[100HZ]/[160HZ]/[250HZ]/[400HZ]/[630HZ]/[1KHZ]/[1.6KHZ]/[2.5KHZ]/[4KHZ]/[6.3KHZ]/[10KHZ]/[16KHZ]	Від [LEVEL -9] до [LEVEL +9] ([LEVEL 0]): Налаштування рівня для запам'ятовування кожного джерела. (Перш ніж робити налаштування, оберіть джерело, яке ви бажаєте налаштувати.)
[Q FACTOR]	[1.35]/[1.50]/[2.00] : Встановлення коефіцієнта якості.
[PRESET EQ]	[NATURAL]/[ROCK]/[POPS]/[EASY]/[TOP40]/[JAZZ]/[POWERFUL]/[USER] : Встановлює попередньо обраний екалайзер відповідно до музичного жанру. <ul style="list-style-type: none"> • Коли демонстрація на екрані активована ([ON]) вибрано початково, стор. 29), автоматично здійснюється вибір [ROCK] як [PRESET EQ]. – Якщо встановити [DEMO MODE] на [OFF] (стор. 29), здійснюється вибір [NATURAL] як налаштування за замовчуванням для [PRESET EQ]. (Виберіть [USER] , щоб використовувати налаштування, встановлені в [EASY EQ] або [MANUAL EQ] .)
[BASS BOOST]	Від [LV1] до [LV5] : Встановлює рівень підйому низьких частот. ; [OFF] : Відмінняє.
[LOUDNESS]	[LV1]/[LV2] : Вибір бажаного підсилення низьких чи високих частот для отримання гарно збалансованого звучання на малій гучності. ; [OFF] : Відмінняє.
[SUBWOOFER SET]	[ON] : Вмикає вихідний сигнал сабвуфера. ; [OFF] : Відмінняє.
[FADER]	(Не застосовується при виборі 3-смугового кросоверу.) (Стор. 6) Від [R15] до [F15] ([0]): Налаштування вихідного балансу звучання передньої і задньої колонок.

Налаштування звуку

[BALANCE]	Від [L15] до [R15] ([0]): Налаштування вихідного балансу звучання лівої і правої колонок.
[VOLUME OFFSET]	Від [-15] до [+6] ([0]): Налаштовує початковий рівень гучності для кожного з джерел відносно рівня гучності FM-радіо. (Перш ніж робити налаштування, оберіть джерело, яке ви бажаєте налаштувати.)
[SOUND EFFECT]	
[SOUND RECNRSTR] (Відновлення звуку)	(Ця функція не працює для джерела RADIO, DIGITAL AUDIO або AUX.) [ON]: Відтворює реалістичний звук шляхом врівноваження високочастотних компонентів і часу зростання форми хвилі, що було втрачено під час стиснення аудіо даних. ; [OFF]: Відмінняє.
[SPACE ENHANCE]	(Ця функція не працює для джерела RADIO або DIGITAL AUDIO.) [SML]/[MED]/[LRG]: Віртуальне розширення звукового простору. ; [OFF]: Відмінняє.
[SND REALIZER]	[LV1]/[LV2]/[LV3]: Віртуальне створення реалістичного звучання. ; [OFF]: Відмінняє.
[STAGE EQ]	[LOW]/[MID]/[HI]: Віртуальне налаштування позиції звуку з динаміків. ; [OFF]: Відмінняє.
[DRIVE EQ]	[ON]: Підвищення частоти для зниження шуму ззовні автомобіля або шуму шин. ; [OFF]: Відмінняє.
[SPEAKER SIZE]	Залежно від обраного вами типу кросоверу (див. "Зміна типу кросоверу" на стор. 6), будуть відображатися параметри налаштування для 2-смугового або 3-смугового кросоверу. (Див. нижче "Налаштування кросоверу").
[X' OVER]	За замовчуванням вибрано 2-смуговий тип кросоверу.
[DTA SETTINGS]	Інформацію щодо налаштувань див. в розділі "Налаштування функції цифрової затримки сигналу" на стор. 27.
[CAR SETTINGS]	

- Для [KDC-BT760DAB] / [KDC-BT560DAB]: Для 2-смугового кросоверу: [SUB-W LEVEL]/[SUBWOOFER SET] доступні для вибору, тільки якщо для параметра [SWITCH PREOUT] обрано значення [SUB-W]. (Стор. 5)
- [SUB-W LEVEL] доступні для вибору, тільки якщо для параметра [SUBWOOFER SET] обрано значення [ON]. (Стор. 24)

Налаштування кросоверу

Нижче наведені параметри налаштування для 2-смугового або 3-смугового кросоверу.

SPEAKER SIZE

Вибір відповідно до розміру підключеного динаміку для оптимальної роботи.

- Налаштування частоти та нахилу для кросоверу обраного динаміку встановлюються автоматично.
- Якщо значення [NONE] обрано для наступного динаміка в [SPEAKER SIZE], то налаштування [X' OVER] для обраного динаміку — не доступні.
- 2-смуговий кросовер: [TWEETER] у параметрах [FRONT]/[REAR]/[SUBWOOFER]
– 3-смуговий кросовер: [WOOFER]

X' OVER (кросовер)

- [FRQ]/[F-HPF FRQ]/[R-HPF FRQ]/[SW LPF FRQ]/[HPF FRQ]/[LPF FRQ]: Регулювання частоти кросоверу для обраних динаміків (фільтр високих частот або фільтр низьких частот).
Якщо вибрано [THROUGH], то усі сигнали посилатимуться в обрані динаміки.
- [SLOPE]/[F-HPF SLOPE]/[R-HPF SLOPE]/[SW LPF SLOPE]/[HPF SLOPE]/[LPF SLOPE]: Регулювання нахилу кросоверу.
Доступно для вибору за винятком випадку, коли параметр [THROUGH] обрано для частоти кросоверу.
- [SW LPF PHASE]/[PHASE]: Регулювання фази сигналу динаміка, щоб узгодити його з іншим динаміком для оптимальної якості звучання.
- [GAIN LEFT]/[GAIN RIGHT]/[F-HPF GAIN]/[R-HPF GAIN]/[SW LPF GAIN]/[GAIN]: Регулювання рівня гучності обраного динаміка.

Налаштування звуку

Параметри налаштування 2-смугового кросоверу

[SPEAKER SIZE]	
[FRONT]	[SIZE] [8CM]/[10CM]/[12CM]/[13CM]/[16CM]/[17CM]/[18CM]/[4×6]/[5×7]/[6×8]/[6×9]/[7×10]
	[TWEETER] [SMALL]/[MIDDLE]/[LARGE]/[NONE] (не підключено)
[REAR]	[8CM]/[10CM]/[12CM]/[13CM]/[16CM]/[17CM]/[18CM]/[4×6]/[5×7]/[6×8]/[6×9]/[7×10]/[NONE] (не підключено)
[SUBWOOFER]	[16CM]/[20CM]/[25CM]/[30CM]/[38CM OVER]/[NONE] (не підключено)
[X ' OVER]	
[TWEETER]	[FRQ] [1KHZ]/[1.6KHZ]/[2.5KHZ]/[4KHZ]/[5KHZ]/[6.3KHZ]/[8KHZ]/[10KHZ]/[12.5KHZ]
	[GAIN LEFT] Від [-8] до [0]
	[GAIN RIGHT] Від [-8] до [0]
[FRONT HPF]	[F-HPF FRQ] [30HZ]/[40HZ]/[50HZ]/[60HZ]/[70HZ]/[80HZ]/[90HZ]/[100HZ]/[120HZ]/[150HZ]/[180HZ]/[220HZ]/[250HZ]/[THROUGH]
	[F-HPF SLOPE] [-6DB]/[-12DB]/[-18DB]/[-24DB]
	[F-HPF GAIN] Від [-8] до [0]
[REAR HPF]	[R-HPF FRQ]
	[R-HPF SLOPE] Здійснить налаштування для задніх динаміків аналогічно до передніх динаміків.
	[R-HPF GAIN]

[SUBWOOFER LPF]	[SW LPF FRQ]	[30HZ]/[40HZ]/[50HZ]/[60HZ]/[70HZ]/[80HZ]/[90HZ]/[100HZ]/[120HZ]/[150HZ]/[180HZ]/[220HZ]/[250HZ]/[THROUGH]
	[SW LPF SLOPE]	[-6DB]/[-12DB]/[-18DB]/[-24DB]
	[SW LPF PHASE]	[REVERSE] (180°)/[NORMAL] (0°)
	[SW LPF GAIN]	Від [-8] до [0]

- Для **KDC-BT760DAB** / **KDC-BT560DAB** : [SUBWOOFER] у налаштуваннях [SPEAKER SIZE] та [SUBWOOFER LPF] у налаштуваннях [X'OVER] можна вибрати лише тоді, коли [SWITCH PREOUT] встановлено на [SUB-W] (стор. 5) та [SUBWOOFER SET] встановлено на [ON] (стор. 24).
- Для **KDC-BT960DAB** : [SUBWOOFER] у налаштуваннях [SPEAKER SIZE] та [SUBWOOFER LPF] у налаштуваннях [X'OVER] можна вибрати лише тоді, коли [SUBWOOFER SET] встановлено на [ON] (стор. 24).

Параметри налаштування 3-смугового кросоверу

[SPEAKER SIZE]	
[TWEETER]	[SMALL]/[MIDDLE]/[LARGE]
[MID RANGE]	[8CM]/[10CM]/[12CM]/[13CM]/[16CM]/[17CM]/[18CM]/[4×6]/[5×7]/[6×8]/[6×9]
[TWOOFER]	[16CM]/[20CM]/[25CM]/[30CM]/[38CM OVER]/[NONE] (не підключено)
[X ' OVER]	
[TWEETER]	[HPF FRQ] [1KHZ]/[1.6KHZ]/[2.5KHZ]/[4KHZ]/[5KHZ]/[6.3KHZ]/[8KHZ]/[10KHZ]/[12.5KHZ]
	[SLOPE] [-6DB]/[-12DB]
	[PHASE] [REVERSE] (180°)/[NORMAL] (0°)
	[GAIN] Від [-8] до [0]

Налаштування звуку

[MID RANGE]	[HPF FRQ]	[30HZ]/[40HZ]/[50HZ]/[60HZ]/[70HZ]/[80HZ]/[90HZ]/[100HZ]/[120HZ]/[150HZ]/[180HZ]/[220HZ]/[250HZ]/[THROUGH]
	[HPF SLOPE]	[−6DB]/[−12DB]
	[LPF FRQ]	[1KHZ]/[1.6KHZ]/[2.5KHZ]/[4KHZ]/[5KHZ]/[6.3KHZ]/[8KHZ]/[10KHZ]/[12.5KHZ]/[THROUGH]
	[LPF SLOPE]	[−6DB]/[−12DB]
	[PHASE]	[REVERSE] (180°)/[NORMAL] (0°)
	[GAIN]	Від [−8] до [0]
[WOOFER]	[LPF FRQ]	[30HZ]/[40HZ]/[50HZ]/[60HZ]/[70HZ]/[80HZ]/[90HZ]/[100HZ]/[120HZ]/[150HZ]/[180HZ]/[220HZ]/[250HZ]/[THROUGH]
	[SLOPE]	[−6DB]/[−12DB]
	[PHASE]	[REVERSE] (180°)/[NORMAL] (0°)
	[GAIN]	Від [−8] до [0]

- [WOOFER] у налаштуваннях [SPEAKER SIZE] та [WOOFER] у налаштуваннях [X'OVER] можна вибрати лише тоді, коли [SUBWOOFER SET] встановлено на [ON]. (Стор. 24)

Налаштування функції цифрової затримки сигналу

Функція цифрової затримки сигналу встановлює час затримки вихідного сигналу динаміка для створення комфортнішого середовища у вашому автомобілі.

- Детальніше див. у розділі "Автоматичне визначення часу затримки" на сторінці 28.

[DTA SETTINGS]

[POSITION]	Вибір позиції прослуховування (розрахункова точка). [ALL]: Без врівноваження ; [FRONT RIGHT]: Переднє праве сидіння ; [FRONT LEFT]: Переднє ліве сидіння ; [FRONT ALL]: Передні сидіння • [FRONT ALL] відображається тільки при виборі [2-WAY X'OVER]. (Стор. 6)
[DISTANCE]	Від [0CM] до [610CM]: Відрегулюйте відстань для врівноваження. (Перш ніж робити налаштування, оберіть динамік, який ви бажаєте налаштувати.)
[GAIN]	Від [−8DB] до [0DB]: Відрегулюйте точно рівень гучності обраного динаміка. (Перш ніж робити налаштування, оберіть динамік, який ви бажаєте налаштувати.)
[DTA RESET]	[YES]: Скидання налаштувань ([DISTANCE] та [GAIN]) вибраного параметра [POSITION] до налаштувань за замовчуванням. ; [NO]: Відмінає.

[CAR SETTINGS]

[CAR TYPE]	[COMPACT]/[FULL SIZE CAR]/[WAGON]/[MINIVAN]/[SUV]/[MINIVAN(LONG)]: Вибір типу автомобіля. ; [OFF]: Без врівноваження.
[R-SP LOCATION]	Вибір місця розташування задніх динаміків у автомобілі для обчислення найбільшої відстані від вибраної позиції прослуховування (розрахункової точки). • [DOOR]/[REAR DECK]: Можна вибрати тільки, якщо для [CAR TYPE] обрано параметр [OFF], [COMPACT], [FULL SIZE CAR], [WAGON] чи [SUV]. • [2ND ROW]/[3RD ROW]: Можна вибрати тільки, якщо для [CAR TYPE] обрано параметр [MINIVAN] чи [MINIVAN(LONG)].

- Перш ніж здійснити налаштування для [DISTANCE] та [GAIN] у параметрах [DTA SETTINGS], оберіть динамік, який ви бажаєте налаштувати:

Коли вибрано 2-смуговий кросовер:

[FRONT LEFT]/[FRONT RIGHT]/[REAR LEFT]/[REAR RIGHT]/[SUBWOOFER]

- Ви можете вибрати [REAR LEFT], [REAR RIGHT] та [SUBWOOFER], якщо для [REAR] та [SUBWOOFER] у налаштуваннях [SPEAKER SIZE] вибрано будь-який інший параметр, окрім [NONE]. (Стор. 26)

Налаштування звуку

- Для **[KDC-BT760DAB] / [KDC-BT560DAB] : [SUBWOOFER]** можна вибрати тільки, якщо **[SWITCH PREOUT]** встановлено на **[SUB-W]** (стор. 5) і **[SUBWOOFER SET]** встановлено на **[ON]** (стор. 24).

Коли вибрано 3-смуговий кросовер:

[TWEETER LEFT] / [TWEETER RIGHT] / [MID LEFT] / [MID RIGHT] / [WOOFER]

- Ви можете вибрати **[WOOFER]**, якщо для **[WOOFER]** у налаштуваннях **[SPEAKER SIZE]** вибрано будь-який інший параметр, окрім **[NONE]**. (Стор. 26)

- **[R-SP LOCATION]** у параметрах **[CAR SETTINGS]** можна вибрати тільки, якщо:
 - Вибрано 2-смуговий кросовер. (Стор. 6)
 - Будь-який інший параметр, окрім **[NONE]** в вибрано для **[REAR]** у налаштуваннях **[SPEAKER SIZE]**. (Стор. 26)

Автоматичне визначення часу затримки

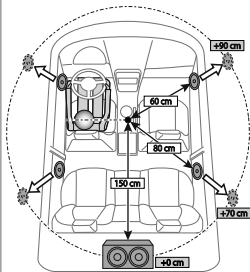

Якщо вказати відстань від поточної встановленої позиції прослуховування до кожного динаміка, то час затримки обчислиться автоматично.

- 1 Встановіть **[POSITION]** та визначте позицію прослуховування як розрахункову точку (розрахункова точка для **[FRONT ALL]** – це точка посередині між правим і лівим передніми сидіннями).
- 2 Виміряйте відстані від розрахункової точки до динаміків.
- 3 Обчисліть відстань від найвіддаленішого динаміка (сабвуфер на малюнку) до інших динаміків.
- 4 Встановіть параметр **[DISTANCE]**, обчислений у пункті 3, для кожного динаміка.
- 5 Налаштуйте параметр **[GAIN]** для кожного динаміка.

Наприклад: Коли **[FRONT ALL]** вибрано як позиція прослуховування.

Налаштування екрану

Ідентифікація зони для налаштувань кольору та яскравості

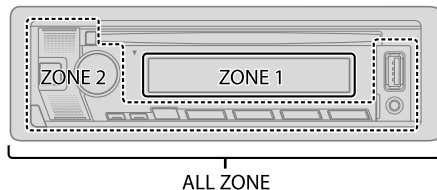

Налаштування затемнення

Натисніть та утримуйте **DISP**, щоб увімкнути або вимкнути затемнення.

- Натиснувши та утримуючи цю кнопку, налаштування **[DIMMER]** (стор. 29) буде перезаписано.

Зміна налаштувань дисплея

- 1 Натисніть регулятор гучності, активується режим налаштування параметрів функції **[FUNCTION]**.
- 2 Поверніть регулятор гучності, щоб вибрати пункт (стор. 29), а тоді натисніть регулятор.
- 3 Повторіть крок 2, доки не буде вибрано/активовано потрібний пункт або виконайте інструкції, зазначені для вибраного пункту.
- 4 Для виходу натисніть та утримуйте **Q / ↵**.

Щоб повернутись до попереднього налаштування, натисніть **Q / ↵**.

Настройки екрану

Настройка за замовчуванням: **[XX]**

[DISPLAY]	
[COLOR SELECT]	<p>Вибір кольору підсвічування окремо для [ALL ZONE], [ZONE 1] та [ZONE 2].</p> <ol style="list-style-type: none">1 Оберіть зону. (Див. малюнок на сторінці 28.)2 Виберіть запрограмований колір для вибраної зони. Настройка за замовчуванням: [VARIABLE SCAN] <p>Щоб створити власний колір, виберіть [CUSTOM R/G/B]. Створений колір буде збережений у [CUSTOM R/G/B].</p> <ol style="list-style-type: none">1 Натисніть регулятор гучності, щоб перейти в режим детального налаштування кольору.2 Натисніть ◀◀/▶▶, щоб обрати колір ([R]/[G]/[B]) для налаштування.3 Поворотом регулятора гучності встановіть рівень (від [0] до [9]) і натисніть регулятор.
[DIMMER]	<p>Затемнює підсвічування.</p> <p>[ON]: Затемнення увімкнене. [OFF]: Затемнення вимкнене.</p> <p>[DIMMER TIME]: Установіть час увімкнення та вимкнення затемнення.</p> <ol style="list-style-type: none">1 Поверніть регулятор гучності, щоб налаштувати час [ON], а тоді натисніть регулятор.2 Поверніть регулятор гучності, щоб налаштувати час [OFF], а тоді натисніть регулятор. Настройка за замовчуванням: [ON]: [18:00]; [OFF]: [6:00]
[BRIGHTNESS]	<p>Встановлення яскравості окремо вдень та вночі.</p> <ol style="list-style-type: none">1 [DAY]/[NIGHT]: Оберіть денний чи нічний режим.2 Оберіть зону. (Див. малюнок на сторінці 28.)3 Від [LVL00] до [LVL31]: Встановіть рівень яскравості.
[TEXT SCROLL]	<p>[ONCE]: Одноразово прокручує виведену на екран інформацію. ; [AUTO]: Повторює скролінг з 5-секундними інтервалами. ; [OFF]: Відміння.</p> <ul style="list-style-type: none">• Не використовується для відображення інформації про динамічну мітку (стор. 38) при вибраному джерелі DIGITAL AUDIO.

[CLOCK]

[CLOCK DISPLAY] **[ON]**: Навіть при відключеному живленні на дисплеї будуть відображатися покази годинника. ; **[OFF]**: Відміння.

[DEMO MODE] **[ON]**: Автоматична активація демонстрації на дисплеї у разі відсутності будь-якої операції протягом близько 15 секунд. ; **[OFF]**: Вилучення.

Запрограмований колір:

[INITIAL COLOR]/**[VARIABLE SCAN]**/**[CUSTOM R/G/B]**/**[RED1]**/**[RED2]**/**[RED3]**/**[PURPLE1]**/**[PURPLE2]**/**[PURPLE3]**/**[PURPLE4]**/**[BLUE1]**/**[BLUE2]**/**[BLUE3]**/**[SKYBLUE1]**/**[SKYBLUE2]**/**[LIGHTBLUE]**/**[AQUA1]**/**[AQUA2]**/**[GREEN1]**/**[GREEN2]**/**[GREEN3]**/**[YELLOWGREEN1]**/**[YELLOWGREEN2]**/**[YELLOW]**/**[ORANGE1]**/**[ORANGE2]**/**[ORANGERED]**

Встановлення/З'єднання

Цей розділ призначено для фахівця зі встановлення.
Задля безпеки, доручіть цю роботу фахівцям. Зверніться до дилера
автомобіля.

▲ ПОПЕРЕДЖЕННЯ

- Автомобільна пристрій призначена лише для встановлення на автомобілях з джерелом живлення 12 В постійного струму і підключенням мінусового проводу до маси.
- Відключіть негативний контакт акумулятора перед підключенням кабелів та монтажем.
- Не підключайте кабелі батареї (жовті) та кабель запалення (червоний) до шасі автомобіля або кабелю заземлення (чорний), щоб уникнути короткого замикання.
- Щоб уникнути короткого замикання:
 - Ізолюйте невідключені дроти вініловою стрічкою.
 - Переконайтеся у тому, що після закінчення встановлення пристрою, виконано його заземлення на шасі авто.
 - Закріпіть дроти за допомогою кабельних кріплень та обмотайте вініловою стрічкою ті дроти, які контактують з металевими деталями, щоб захистити їх.

▲ ЗАСТЕРЕЖЕННЯ

- Цей пристрій призначений для встановлення до консолі автомобіля. Не торкайтеся металевих деталей цього пристрою у процесі та протягом певного часу після завершення експлуатації. Температура металевих деталей, наприклад, радіатора охолодження та кожуху, значно підвищується.
- Не підключайте кабелі ⊖ динаміка до шасі автомобіля, кабелю заземлення (чорний) або паралельно до обох.
- Встановіть прилад під кутом менше 30°.
- Якщо підвіска електрокабелів вашого автомобіля не має клеми запалення, підключіть кабель запалення (червоний) до клеми на коробці запобіжників автомобіля, що забезпечує живлення 12 В постійного струму та вмикається та вимикається за допомогою ключа запалення.
- Тримайте усі кабелі подалі від металевих деталей, що відводять тепло.
- Після установки приладу слід перевірити справність стоп-сигналів, сигнальних вогнів, двірників тощо.
- Якщо запобіжник перегорить, спочатку переконайтеся, що кабелі не торкаються шасі автомобіля, а потім замініть старий запобіжник на новий з такими ж характеристиками.

Список деталей для монтажу

- (A) Передня панель (×1) (B) Декоративна накладка (×1)



- (C) Монтажний кожух (×1)

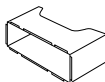

- (D) Пучок проводів (×1)

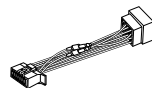

- (E) Ключ для демонтажу (×2)

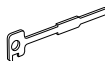

Основні процедури

- 1 Вийміть ключ з замка запалювання, потім відключіть клему ⊖ акумулятора автомобіля.
- 2 Встановіть DAB-антену.
Див. "Встановлення DAB-антени" на стор. 33.
- 3 Правильно підключіть всі кабелі.
Див. "Підключення проводів" на стор. 32.
- 4 Встановіть прилад у своєму автомобілі.
Див. "Установка пристрою (монтаж автомобіля)" на стор. 31.
- 5 Підключіть клему ⊖ акумулятора автомобіля.
- 6 Натисніть SRC, щоб увімкнути живлення.
- 7 Від'єднайте передню панель та перезавантажте пристрій протягом 5 секунд. (Стор. 3)

Встановлення/З'єднання

Установка пристрою (монтаж автомагнітоли)

1

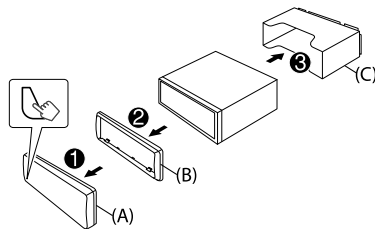

2

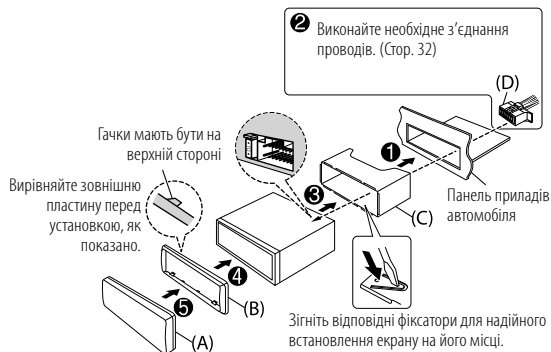

Демонтаж пристрою

- 1 Зніміть передню панель.
- 2 Вставте ключі для демонтажу у отвори з обох сторін декоративної накладки і витягніть її.
- 3 Вставте ключі для демонтажу глибоко в отвори з обох боків, а тоді дійте, як показано стрілками на малюнку.

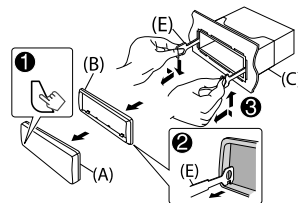

Підключення проводів

Якщо ваш автомобіль не оснащений виводом за стандартом ISO:

Рекомендуємо встановлювати даній пристрій із наявною у продажу спеціальною електропроводкою, що підходить для вашого автомобіля; з огляду на безпеку, довірте встановлення пристрою професіоналам. Зверніться до вашого дилера автомобілів.

Особливості підключення з'єднувачів ISO на деяких марках автомобілів Фольксваген/Ауді та Опель (Vauxhall)

Можливо, виявиться необхідним змінити, як зображено на малюнку, схему пучок проводів, який виходить до комплекту.

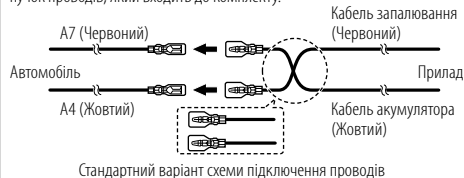

Контакт	Колір та призначення (для з'єднувачів ISO)
A4	Жовтий : Акумулятор
A5	Синій/білий*1 : Регулювання живлення
A7	Червоний : Запалювання (ACC)
A8	Чорний : З'єднання заземлення
B1	Багрянний ⊕ : Задня колонка (правий)
B2	Багрянний/чорний ⊖ : Для 3-смужового кросоверу: Високочастотний динамік (правий)
B3	Сірий ⊕ : Передня колонка (правий)
B4	Сірий/чорний ⊖ : Для 3-смужового кросоверу: Середньочастотний динамік (правий)
B5	Білий ⊕ : Передня колонка (лівий)
B6	Білий/чорний ⊖ : Для 3-смужового кросоверу: Середньочастотний динамік (лівий)
B7	Зелений ⊕ : Задня колонка (лівий)
B8	Зелений/чорний ⊖ : Для 3-смужового кросоверу: Високочастотний динамік (лівий)

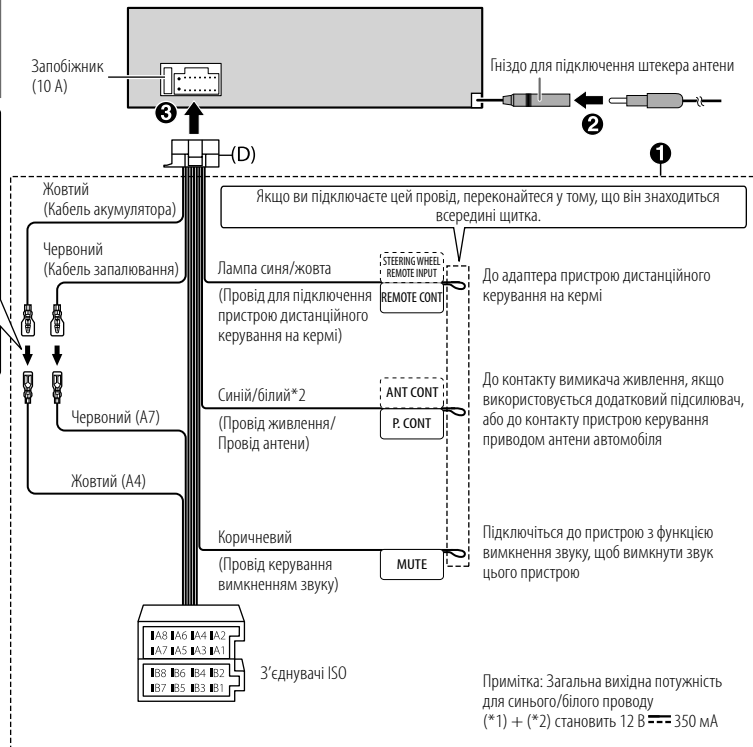

Підключення зовнішніх компонентів

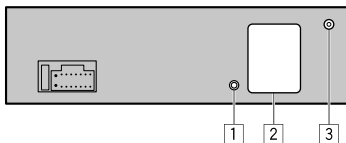

Номер Частина

1	Вихідний роз'єм для мікрофона (Стор. 15)
2	Вихідні роз'єми (Див. наступне "Підключення зовнішніх підсилювачів через вихідні роз'єми")
3	Гніздо DAB-антени (Стор. 7, 36)

Підключення зовнішніх підсилювачів через вихідні роз'єми

При підключенні зовнішнього підсилювача до вихідних роз'ємів цього пристрою надійно підключіть кабель заземлення підсилювача до шасі автомобіля, щоб уникнути пошкодження пристрою.

Модель	Вихідні роз'єми	2-смуговий кросовер	3-смуговий кросовер
KDC-BT960DAB		REAR: Вихід задніх динаміків FRONT: Вихід передніх динаміків SW: Вихід сабвуфера	Вихід високочастотного динаміку Вихід середньочастотного динаміку Вихід низькочастотного динаміку
KDC-BT760DAB		FRONT: Вихід передніх динаміків REAR/SW: Вихід для задніх динаміків/сабвуфера	Вихід середньочастотного динаміку Вихід низькочастотного динаміку
KDC-BT560DAB		REAR/SW: Вихід для задніх динаміків/сабвуфера	Вихід низькочастотного динаміку

Встановлення DAB-антени

Під'єднайте DAB-антену, яка входить в комплект, до гнізда DAB-антени. (Див. колонку зліва.)

Детальні відомості див. на наступних сторінках.

▲ ЗАСТЕРЕЖЕННЯ

- Плівкова антена (F) призначена виключно для використання всередині автомобіля.
- Не встановлюйте її у наступних місцях:
 - де вона може закривати видимість водію;
 - де вона може перешкоджати спрацюванню захисним пристроям, наприклад, пневмоподушкам;
 - на рухомих скляних поверхнях, наприклад, на задній дверці;
 - з боку автомобіля (напр., на дверці, на передній поворотній кватирці);
 - на задньому вікні.
- Потужність сигналу буде меншою при встановленні в наступних місцях:
 - на склі, що відбиває ІЧ-промені, або в місцях, покритих скляною плівкою дзеркального типу;
 - де вона перекриває рідну радіоантену (схему);
 - де вона перекриває провідники для нагрівання вікна;
 - на склі, що блокує радіосигнали (наприклад, на склі, що відбиває ІЧ-промені, на теплоізоляційному склі).
- Незадовільний прийом може мати місце:
 - внаслідок шумів, що виникають при увімкненні склоочисувача, кондиціонера або двигуна;
 - залежно від того, з якого боку розташована радіомовна станція відносно автомобіля (антени).
- Старанно витріть оливу та бруд із поверхні, де буде наклеюватись антена, за допомогою доданого засобу для чищення (I).
- Будьте обережні, щоб не зігнути або не пошкодити плівкову антену (F).
- Вона може не підходити для встановлення на певних автомобілях.
- Перед приклеюванням перевірте кабельну трасу плівкової антени (F) та підсилювача (G).
- Не застосовуйте жодного засобу для чищення скла після наклеювання антени (F).

Встановлення/З'єднання

Список деталей для монтажу

(F) Плівкова антена (×1)

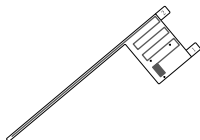

(G) Підсилювач (кабель із підсилювачем, 3,5 м) (×1)



(H) Фіксатор кабелю (×3)



(I) Засіб для чищення (×1)



Визначення місця для встановлення антени

- Напрямок плівкової антени (F) змінюється залежно від того, з якого боку вона встановлюється — зліва, чи справа.
- Обов'язково перевірте місце встановлення плівкової антени (F) перед тим, як її встановити. Плівкову антену неможливо переклеїти.
- Відокремте від інших антен щонайменше на 100 мм.
- Не наклейте підсилювач (G) на керамічну смужку (чорна ділянка), що міститься навколо переднього скла. Оскільки там недостатня адгезія.

■ Встановлення антени з лівого боку

■ Встановлення антени з правого боку



* Приклейте заземлюючий лист підсилювача (G) на металевій ділянці передньої стійки.

▲ ЗАСТЕРЕЖЕННЯ

При встановленні антенного кабелю всередині передньої стійки зі встановленою пневмоподушкою

- Кришка передньої стійки закріплена спеціальним затискачем, який можливо прийдеться замінити після його зняття. Зверніться до вашого автомобільного дилера за інформацією щодо зняття кришки передньої стійки та доступності запчастин.

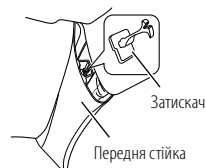

- Встановіть підсилювач (G) над пневмоподушкою таким чином, щоб він не перешкодив спрацюванню пневмоподушки.

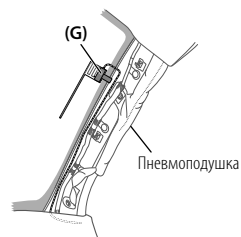

Загальний вигляд встановлення

З метою безпеки антену слід встановлювати з боку пасажирів.

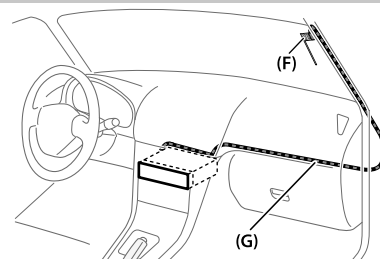

Встановлення/З'єднання

Встановлення антени

1 Зніміть кришку передньої стійки вашого автомобіля.



2 Почистіть переднє скло за допомогою доданого засобу для чищення (I).

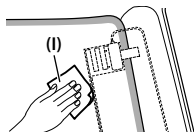

- Перед тим як продовжити, зачекайте, доки поверхня скла повністю висохне.
- У холодну погоду (наприклад, зимою) прогрійте поверхню переднього скла обігрівачем скла.

3 Зніміть розділювач (вушко 1) півкової антени (F) у горизонтальному положенні та приклейте антену на переднє скло.

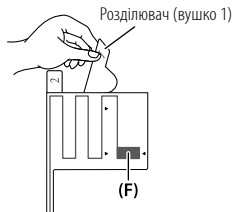

Не торкайтесь клейкої поверхні (адгезійної сторони) півкової антени (F).

4 Притріть легенько півкову антену до переднього скла в напрямі, показаному стрілками, щоб приклеїти її надійно.

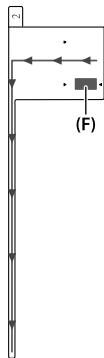

5 Зніміть розділювач (вушко 2) півкової антени (F) у вертикальному положенні.

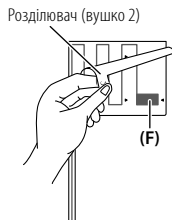

6 Виставте положення виступу підсилювача (G) зі знаком ▼ на півкової антені (F) та приклейте.

Не торкайтесь виводу або клейкої поверхні (адгезійної сторони) підсилювача (G).

- При встановленні антени з правого боку

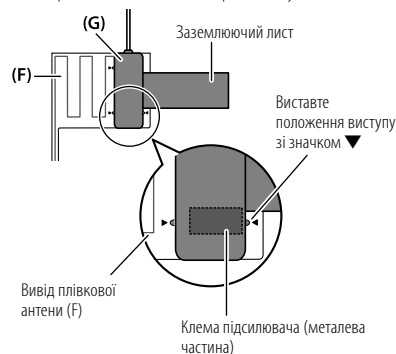

- При встановленні антени з лівого боку

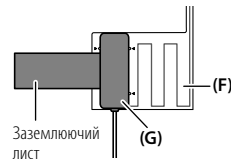

Встановлення/З'єднання

- 7** Зніміть плівку, що закриває заземлюючий лист, та приклейте заземлюючий лист до металевої ділянки автомобіля.
Забезпечте для заземлюючого листа достатній припуск, щоб він не перешкоджав внутрішнім деталям (кришці передньої стійки). Також зверніть увагу, щоб внутрішні деталі не перешкождали підсилювачу (G).

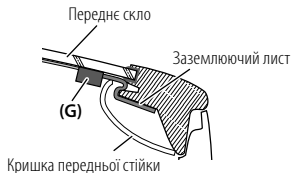

- 8** Прокладіть антени кабелі.
За допомогою фіксатора кабелю (H) прикріпіть антену до стійки у декількох місцях.
- 9** Помістіть кришку передньої стійки на її початкове місце.
При встановленні кришки будьте обережні, щоб не пошкодити заземлюючий лист та підсилювач (G).
- 10** Під'єднайте підсилювач (G) до гнізда DAB-антени на задній панелі пристрою.

Примітка:
Переконайтеся, що для [DAB ANT POWER] встановлено значення [ON] в меню [FUNCTION] в режимі очікування. (Стор. 5)
[ON] вибрано з самого початку.

Посилання

Обслуговування

Чищення приладу

Забруднення з передньої панелі видаляють сухим силіконом або м'якою тканиною.

Очищення з'єднувача

Зніміть передню панель та обережно протріть з'єднувач ватною паличкою. Будьте обережні, щоб не пошкодити з'єднувач.



З'єднувач (на зворотній стороні передньої пластини)

Правила поводження з дисками

- Не торкайтеся робочої сторони диска.
- Не наклеюйте на диски етикетки і т.п., а також не використовуйте диски з наклейками.
- Не використовуйте з дисками жодних допоміжних засобів.
- Чистити диски слід у відцентровому напрямі.
- Для чищення дисків використовуйте сухий силікон або м'яку тканину. Не використовуйте розчинників.
- Виймаючи диск із цього пристрою, тримайте його горизонтально, не перекошуючи.
- Якщо на зовнішньому краю диску або у центральному отворі є обідок, його необхідно зняти перед тим, як вставляти диск.

Додаткова інформація

Для: — Отримати найостанніші оновлення вбудованого ПЗ та найновіший список сумісних пристроїв
— Оригінальна програма KENWOOD
— Переглянути будь-яку іншу найновішу інформацію
Відвідайте веб-сайт <<https://www.kenwood.com/cs/ce/>>.

Загальні несправності

- Цей пристрій може відтворювати лише наступні компакт-диски:



- Отримайте детальну інформацію та роз'яснення щодо типів файлів, які можна відтворювати, на веб-сайті: <<https://www.kenwood.com/cs/ce/audiofile/>>.

Посилання

Файли для відтворення

- Діску:
 - Формати відтворення аудіофайлів:
MP3 (.mp3), WMA (.wma), AAC (.aac)
 - Носії для відтворення: CD-R/CD-RW/CD-ROM
 - Формати відтворення файлів: ISO 9660 рівень 1/2, Joliet, довгі імена файлів
- Пристрій зберігання даних USB:
 - Формати відтворення аудіофайлів:
MP3 (.mp3), WMA (.wma), AAC (.aac), AAC (.m4a), WAV (.wav), FLAC (.flac)
 - Система відтворення файлів: FAT12, FAT16, FAT32

Навіть якщо аудіофайли відповідають стандартам, переліченим вище, відтворення може бути неможливим, залежно від типів або стану носіїв чи пристроїв.

- Файл AAC (.m4a) на диску, закодованому в iTunes, не може бути відтворений на даному пристрої.

Диски, що не відтворюються

- Диски з відхиленням від кругової форми.
- Диски з забарвленням робочої поверхні, а також забруднені диски.
- Диски, що можна записати/перезаписати, які не були завершені.
- Компакт-диск діаметром 8 см. Спроба використання адаптера може призвести до виникнення несправностей.

Інформація про USB-пристрій

- Не можна підключати USB-пристрій через USB-концентратор.
- Підключення кабелю, довжина якого перевищує 5 м, може спричинити неправильне відтворення.
- Ця система не може розпізнати USB-пристрій з параметрами живлення, відмінними від 5 В, та споживаний струм якого перевищує 1,5 А.

Інформація про iPod/iPhone

- Made for
 - iPod touch (6th generation)
 - iPhone 5S, 6, 6 Plus, 6S, 6S Plus, SE, 7, 7 Plus, 8, 8 Plus, X, XS, XS MAX, XR, 11, 11 Pro, 11 Pro MAX, SE (2nd generation), 12, 12 Mini, 12 Pro, 12 Pro MAX
- Порядок відтворення композицій у меню вибору цього пристрою може відрізнятися від порядку відтворення на iPod/iPhone.
- В залежності від версії операційної системи iPod/iPhone деякі функції можуть не підтримуватися на цьому пристрої.

Про AMAZON ALEXA

- Alexa — це незалежна служба, тому специфікації можуть змінюватися без попереднього повідомлення. Відповідно, це може вплинути на сумісність, або можуть стати недоступними деякі чи всі служби.
- Мови, які підтримує Alexa на цьому пристрої: Американська англійська/Канадська англійська/Американська іспанська/Канадська французька/Мексиканська іспанська/Британська англійська/Італійська Італії/Кастильська іспанська/Французька Франції/Німецька Німеччини/Австралійська англійська/Японська Японії

Посилання

Зміна інформації, що відображається на дисплеї

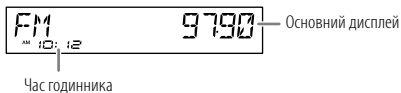

При кожному натисанні DISP інформація на дисплеї змінюється.

- Якщо інформація недоступна або не записана, тоді відображається "NO TEXT"; "NO INFO" чи інша інформація (наприклад, ім'я станції) або ж дисплей буде порожнім.



Ім'я джерела	Інформація на дисплеї: Основний дисплей
STANDBY	Ім'я джерела ➔ Дата ➔ назад до початку
DIGITAL AUDIO	Сервісна мітка ➔ Мітка ансамблю ➔ Динамічна мітка ➔ Назва пісні/Виконавець ➔ Наступна програма ➔ Рівень сигналу ➔ Дата ➔ назад до початку
RADIO	Частота ➔ Дата ➔ назад до початку
	Тільки для станцій FM Radio Data System: Ім'я станції/Ілп програми ➔ Радіотекст ➔ Радіотекст+ ➔ Радіотекст+ назва пісні/Радіотекст+ виконавець ➔ Частота ➔ Дата ➔ назад до початку
CD або USB	Для CD-DA: Назва диску/Виконавець ➔ Назва доріжки/Виконавець ➔ Час відтворення ➔ Дата ➔ назад до початку
	Для файла MP3/WMA/AAC/WAV/FLAC: Назва пісні/Виконавець ➔ Назва альбому/Виконавець ➔ Ім'я папки ➔ Ім'я файла ➔ Час відтворення ➔ Дата ➔ назад до початку
iPod USB/iPod BT	Назва пісні/Виконавець ➔ Назва альбому/Виконавець ➔ Час відтворення ➔ Дата ➔ назад до початку
BT AUDIO/ALEXA	Назва пісні/Виконавець ➔ Назва альбому/Виконавець ➔ Час відтворення ➔ Дата ➔ назад до початку
AUX	Ім'я джерела ➔ Дата ➔ назад до початку



Несправності

Симптом	Засоби виявлення
Звук не відтворюється.	<ul style="list-style-type: none">• Налаштуйте гучність до оптимального рівня.• Перевірте шнури та з'єднання.
Якщо недоступно, з'являється "MISWIRING CHECK WIRING THEN PWR ON".	Вимкніть живлення, а тоді перевірте, чи добре ізольовані клеми проводів колонки. Знову увімкніть живлення.
Якщо недоступно, з'являється "PROTECTING SEND SERVICE".	Віднесите пристрій у найближчий сервісний центр.
Джерело не можна вибирати.	Перевірте налаштування [SOURCE SELECT]. (Стор. 5)
<ul style="list-style-type: none">• Звук не відтворюється.• Пристрій не вмикається.• Інформація, що відображається на дисплеї, невірна.	Очистіть з'єднувачі. (Стор. 36)
Пристрій не працює взагалі.	Перезавантажте пристрій. (Стор. 3)
Відображаються некоректні символи.	<ul style="list-style-type: none">• Ця система може відобразити тільки літери у верхньому регістрі, цифри та обмежену кількість інших символів.• Залежно від вибраної вами мови дисплея (стор. 6) деякі символи можуть відобразитися неправильно.
Приймання DAB незадовільне.	Переконайтеся, що для [DAB ANT POWER] вибрано [ON]. (Стор. 5)
"DAB ANT ERR"	Перевірте DAB-антену. Якщо використовується пасивна антена (без підсилювача), встановіть [DAB ANT POWER] на [OFF]. (Стор. 5)
"RELATED SERV FOUND"	<ul style="list-style-type: none">• Натисніть регулятор гучності, щоб активувати Soft-Link. (Стор. 8)• Натисніть  / , щоб скасувати.
Аналогове радіо	<ul style="list-style-type: none">• Нечітка трансляція.• Статичні перешкоди під час прослуховування радіо. Надійно підключіть антену.

Несправності

Симптом	Засоби виявлення
Диск не можна висунути.	Натисніть та утримуйте ▲, щоб витягнути диск. Будьте обережні, щоб диск не впав під час витягування. Якщо цей спосіб не вирішує проблему, перезавантажте пристрій (стор. 3).
Чути шум.	Перейдіть на іншу доріжку або змініть диск.
На дисплеї з'являється "PLEASE EJECT".	Перезавантажте пристрій (стор. 3). Якщо це не вирішить проблему, зверніться до найближчого сервісного центру.
Композиції відтворюються у невірному порядку.	Оптичний диск, файли відтворюються в тому порядку, в якому вони були записані. USB-пристрій, папки відтворюються в порядку створення (дата та час). Файли в кожній папці відтворюються в порядку їх назви (алфавіту).
Час, що минув з початку відтворення, показується невірно.	Це залежить від попереднього процесу запису (диск/USB)
Блимає повідомлення "READING".	<ul style="list-style-type: none"> Не використовуйте дуже багато рівнів ієрархії та папок. Знову вставте диск чи пристрій (USB/iPod/iPhone).
На дисплеї з'являється "UNSUPPORTED DEVICE".	<ul style="list-style-type: none"> Перевірте, чи підключений USB-пристрій є сумісним з цим пристроєм, та переконайтесь, що файлової системи – у форматах, що підтримуються. (Стор. 36, 37) Знов встановіть USB пристрій.
На дисплеї з'являється "UNRESPONSIVE DEVICE".	Переконайтесь, що USB-пристрій справний, а потім підключіть його повторно.
На дисплеї з'являється "USB HUB IS NOT SUPPORTED".	Цей пристрій не підтримує USB-пристрої, підключені через USB-концентратор.

CD/USB/iPod

Симптом	Засоби виявлення
<ul style="list-style-type: none"> Джерело не перемикається на "USB", коли ви підключаєте USB-пристрій під час прослуховування іншого джерела. На дисплеї з'являється "USB ERROR". 	USB-роз'єм передає більшу потужність, ніж це передбачено конструкцією. Вимкніть живлення та від'єднайте USB-пристрій. Потім увімкніть живлення та повторно під'єднайте USB-пристрій. Якщо це не вирішує проблему, вимкніть та увімкніть живлення (або перезавантажте пристрій) перед тим, як під'єднати інший USB-пристрій.
iPod/iPhone не працює або не вмикається.	<ul style="list-style-type: none"> Перевірте з'єднання між цим пристроєм та iPod/iPhone. Відключіть та перезавантажте iPod/iPhone, використовуючи функцію повного перезавантаження.
З'являється напис "LOADING", коли Ви входите в режим пошуку шляхом натискання 	Цей пристрій все ще готує список музики для iPod/iPhone. Завантаження може зайняти деякий час, повторіть спробу пізніше.
"NO DISC"	Вставте у завантажувальний отвір диск, що може програтися.
"TOC ERROR"	Переконайтесь, що диск чистий та вставлений правильно.
"NA FILE"	Переконайтесь, що на носії (диску/USB-пристрої) є аудіофайли, що підтримуються. (Стор. 36, 37)
"COPY PRO"	Формат файла захищений від копіювання (диск/USB).
"NO DEVICE"	Підключіть пристрій (USB/iPod/iPhone) і змініть джерело на USB або iPod USB знову.
"NO MUSIC"	Підключіть пристрій (USB/iPod/iPhone), що містить аудіофайли для відтворення.
"iPod ERROR"	<ul style="list-style-type: none"> Ще раз підключіть iPod. Перезавантажте iPod. Натисніть та утримуйте  SRC, щоб вимкнути живлення. Знову увімкніть живлення для усунення помилки.
"MEMORY FULL"	Ви досягли максимального ліміту зберігання на вашому iPod/iPhone.

CD/USB/iPod

Несправності

Симптом	Засоби виявлення
Не знайдено пристрій Bluetooth.	<ul style="list-style-type: none"> Виконайте пошук з Bluetooth-пристрою ще раз. Перезавантажте пристрій. (Стор. 3)
Спарювання Bluetooth недоступне.	<ul style="list-style-type: none"> Переконайтесь, що ви ввели той самий PIN-код в головний блок та в Bluetooth-пристрій. Видаліть інформацію про сполучення з головного блоку та Bluetooth-пристрою, а потім виконайте сполучення ще раз. (Стор. 16)
Під час розмови по телефону чути луно або шум.	<ul style="list-style-type: none"> Відрегулюйте положення вузла мікрофона. (Стор. 15) Перевірте налаштування [ECHO CANCEL]. (Стор. 17)
Якість звуку, який видає телефон, є низькою.	<ul style="list-style-type: none"> Зменшіть відстань між головним блоком і Bluetooth-пристроєм. Спрямуйте автомобіль у місце, де прийом сигналу кращий.
Звук телефонного виклику не можна почути з динаміків автомобіля.	<ul style="list-style-type: none"> Натисніть 6 ▶ під час виклику, щоб перемикається між режимами роботи з гарнітурою та звичайної розмови. (Стор. 17)
Не вдалося скористуватися методом голосового набору.	<ul style="list-style-type: none"> Використовуйте голосовий набір у більш тихому середовищі. Зменшіть відстань від мікрофону, коли Ви промовляєте ім'я. Переконайтесь, що використовується той самий голос, що був зареєстрований в голосовій мітці.
Під час відтворення з Bluetooth-аудіопристрою звук переривається або зникає.	<ul style="list-style-type: none"> Зменшіть відстань між головним блоком і аудіопрогравачем Bluetooth. Вимкніть, а потім увімкніть головний блок та спробуйте приєднати його ще раз. Інші Bluetooth-пристрої можуть намагатися підключитися до головного блоку.
Неможливо керувати підключеним аудіопрогравачем Bluetooth.	<ul style="list-style-type: none"> Перевірте, чи підтримує підключений аудіопрогравач Bluetooth функцію AVRCP (Профіль дистанційного керування аудіовідеопристроями). (Більш докладну інформацію можна отримати в керівництві до аудіопрогравача.) Відключіть та підключіть програвач Bluetooth знов.

Симптом	Засоби виявлення
"NOT SUPPORT"	Підключений телефон не підтримує функцію розпізнавання голосу або перенесення телефонної книги.
"NO ENTRY"	Жоден зареєстрований пристрій Bluetooth не підключено або не знайдено.
"ERROR"	Повторіть операцію з початку. Якщо знов з'явився напис "ERROR", перевірте, чи підтримує пристрій необхідну функцію.
"NO INFO"/"NO DATA"	Пристрою Bluetooth не вдається знайти інформацію про контакт.
"HF ERROR XX"/"BT ERROR"	Перезавантажте головний блок та спробуйте ще раз. Якщо це не вирішить проблему, зверніться до найближчого сервісного центру.
"SWITCHING NG"	Підключені телефони можуть не підтримувати функцію перемикання між телефонами.
З'єднання Bluetooth між Bluetooth-пристроєм і даним пристроєм є нестабільним.	Видаліть зареєстрований Bluetooth-пристрій, що не використовується, з даного пристрою. (Стор. 19)
Немає відповіді від Alexa після здійснення голосового запиту.	Amazon Cloud не вдалося проаналізувати голосовий запит.
Неправильна відповідь від Alexa.	Alexa не зрозуміла те, що було сказано, або не зрозуміла цілий запит чи речення, яке було вимовлене. Спробуйте ще раз. (Стор. 22)
"DISCONNECTED"	Обов'язково підключіть свій смартфон до пристрою через Bluetooth. (Стор. 16)

Несправності

Симптом	Засоби виявлення	
AMAZON ALEXA	Неможливо підключитися або повторно підключитися до мобільної програми Alexa.	<ul style="list-style-type: none"> Переконайтеся, що аудіопристрій підключено через Bluetooth. Виберіть аудіопристрій із [AUDIO SELECT] у [BT MODE]. (Стор. 19) Виконайте одноразовий процес налаштування повторно. Див. "Перше налаштування" на стор. 21. Вимкніть, а потім увімкніть головний блок та спробуйте приєднати його ще раз. Для пристрою iOS, переконайтеся, що джерело ALEXA або iPod BT вибрано.
	Неможливо вийти з екрана "TALKING" після завершення дзвінка.	Може знадобитися деякий час, перш ніж пристрій вийде з екрана "TALKING". Натисніть цифрову кнопку 6, щоб повернутися до попереднього екрана керування джерелом.
	Неможливо перейти до екрана "LISTENING" після активації Alexa.	<ul style="list-style-type: none"> Від'єднайте та знову під'єднайте з'єднання Bluetooth. (Стор. 16) Від'єднайте та знову під'єднайте з'єднання Alexa. (Стор. 21) Вимкніть пристрій приблизно на 10 секунд, потім увімкніть пристрій і повторіть спробу.

Характеристики

Цифрове радіо	DAB	Діапазон частот	Діапазон III: 174,928 МГц — 239,200 МГц
		Чутливість	–100 дБм
		Відношення сигнал/шум	90 дБ
		Тип з'єднувача антени	SMB
		Вихідна напруга антени	12 В постійного струму
	Максимальний струм антени	< 100 мА	
Аналогове радіо	FM	Діапазон частот	87,5 МГц — 108,0 МГц (з кроком 50 кГц)
		Реальна чутливість (сигнал/шум = 30 дБ)	6,2 дБф (0,56 мкВ/75 Ом)
		Гранична чутливість (ДІН сигнал/шум = 46 дБ)	15,2 дБф (1,58 мкВ/75 Ом)
		Частотна характеристика (±3,0 дБ)	30 Гц — 15 кГц
		Відношення сигнал/шум (MONO)	68,0 дБ
		Розподіл стереозвука (1 кГц)	40 дБ
	MW (AM)	Діапазон частот	531 кГц — 1 611 кГц (з кроком 9 кГц)
Реальна чутливість (сигнал/шум = 20 дБ)		28,5 мкВ	
LW	Діапазон частот	153 кГц — 279 кГц (з кроком 9 кГц)	
	Реальна чутливість (сигнал/шум = 20 дБ)	45 мкВ	

Характеристики

Програває компакт-дисків	Лазерний діод	GaAlAs
	Цифровий фільтр (цифро-аналогове перетворення)	8-кратна дискредитація
	Швидкість вала	500 об/хв — 200 об/хв (CLV)
	Детонація	Нижче вимірювальних можливостей
	Частотна характеристика (± 1 дБ)	20 Гц — 20 кГц
	Коефіцієнт нелінійних викривлень (1 кГц)	KDC-BT960DAB / KDC-BT760DAB : 0,01 % KDC-BT560DAB : 0,02 %
	Відношення сигнал/шум (1 кГц)	KDC-BT960DAB / KDC-BT760DAB : 96 дБ KDC-BT560DAB : 99 дБ
	Динамічний діапазон	92 дБ
	Розділення каналів	KDC-BT960DAB / KDC-BT560DAB : 90 дБ KDC-BT760DAB : 87 дБ
	Декодування MP3	Відповідає стандарту MPEG-1/2 Audio Layer-3
Декодування WMA	Відповідає стандарту Windows Media Audio	
Декодування AAC	Файли AAC-LC "aac"	

USB	Стандарт USB	USB 1.1, USB 2.0 (Висока швидкість)
	Файлова система	FAT12/16/32
	Максимальний рівень струму живлення	5 В постійного струму $\overline{\text{---}}$ 1,5 А
	Частотна характеристика (± 1 дБ)	20 Гц — 20 кГц
	Відношення сигнал/шум (1 кГц)	98 дБ
	Динамічний діапазон	93 дБ
	Розділення каналів	90 дБ
	Декодування MP3	Відповідає стандарту MPEG-1/2 Audio Layer-3
	Декодування WMA	Відповідає стандарту Windows Media Audio
	Декодування AAC	Файли AAC-LC "aac", "m4a"
Декодування WAV	Лінійна імпульсно-кодова модуляція	
Декодування FLAC	Файл FLAC (До 96 кГц/24 біт)	

Bluetooth	Версія	Bluetooth 4.2
	Діапазон частот	2,402 ГГц — 2,480 ГГц
	Вихідна потужність RF (еквівалентна потужність ізотропного випромінювання — E.I.R.P.)	+4 дБм (MAX), клас потужності 2
	Максимальний діапазон зв'язку	Зона видимості приблиз. 10 м (32,8 фути)
	Профіль	HFP 1.7.1 (Hands-Free Profile) – робота лише з гарнітурою SPP (Serial Port Profile) – робота у режимі послідовного порту PBAP (Phonebook Access Profile) – профіль доступу до телефонної книги A2DP (Advanced Audio Distribution Profile) – розширені функції відтворення звуку AVRCP 1.6.1 (Audio/Video Remote Control Profile) – дистанційне керування аудіовідеопристроями

Характеристики

Допоміжний	Частотна характеристика (± 3 дБ)	20 Гц — 20 кГц	
	Максимальна напруга на вході	1 000 мВ	
	Опір на вході	30 кОм	
Аудіо	Максимальна вихідна потужність	50 Вт \times 4	
	Потужність усього частотного діапазону (при менш ніж 1 % КНС)	22 Вт \times 4	
	Номінальний опір динаміка	4 Ом — 8 Ом	
	Дія тембра	Діапазон 1:	62,5 Гц ± 9 дБ
		Діапазон 2:	100 Гц ± 9 дБ
		Діапазон 3:	160 Гц ± 9 дБ
		Діапазон 4:	250 Гц ± 9 дБ
		Діапазон 5:	400 Гц ± 9 дБ
		Діапазон 6:	630 Гц ± 9 дБ
		Діапазон 7:	1 кГц ± 9 дБ
Діапазон 8:		1,6 кГц ± 9 дБ	
Діапазон 9:		2,5 кГц ± 9 дБ	
Діапазон 10:		4 кГц ± 9 дБ	
Діапазон 11:		6,3 кГц ± 9 дБ	
Діапазон 12:		10 кГц ± 9 дБ	
Діапазон 13:		16 кГц ± 9 дБ	
Рівень/навантаження попереднього підсилювача	KDC-BT960DAB : 5 000 мВ/10 кОм KDC-BT760DAB / KDC-BT560DAB : 2 500 мВ/10 кОм		
Повний опір попереднього підсилювача	≤ 600 Ом		

Загальні несправності	Робоча напруга	Акумулятор автомобіля (12 В постійного струму)
	Габарити установки (Ш \times В \times Г)	182 мм \times 53 мм \times 155,5 мм
	Вага нетто (включаючи декоративну накладку та монтажний кожух)	1,2 кг

Внесення змін до специфікацій здійснюється без додаткового повідомлення.

- Windows Media is a registered trademark or trademark of Microsoft Corporation in the United States and/or other countries. This product is protected by certain intellectual property rights of Microsoft. Use or distribution of such technology outside of this product is prohibited without a license from Microsoft.
- Use of the Made for Apple badge means that an accessory has been designed to connect specifically to the Apple product(s) identified in the badge and has been certified by the developer to meet Apple performance standards. Apple is not responsible for the operation of this device or its compliance with safety and regulatory standards. Please note that the use of this accessory with an Apple product may affect wireless performance.
- Apple, iPhone, iPod, iPod touch, iTunes, and Lightning are trademarks of Apple Inc., registered in the U.S. and other countries.
- iOS is a trademark or registered trademark of Cisco in the U.S. and other countries and is used under license.
- Android is a trademark of Google LLC.
- The Bluetooth® word mark and logos are registered trademarks owned by Bluetooth SIG, Inc. and any use of such marks by JVCKENWOOD Corporation is under license. Other trademarks and trade names are those of their respective owners.
- Amazon, Alexa and all related marks are trademarks of Amazon.com, Inc. or its affiliates.
- Alexa is not available in all languages and countries. Alexa features and functionality may vary by location.

