

KENWOOD

KMM-BT34 **KMM-302BT** **KMR-M308BTE**

DIGITAL MEDIA RECEIVER

INSTRUCTION MANUAL

DIGITAL-MEDIA-RECEIVER

BEDIENUNGSANLEITUNG

ЦИФРОВОЙ МЕДИА-РЕСИВЕР

ИНСТРУКЦИЯ ПО ЭКСПЛУАТАЦИИ

JVCKENWOOD Corporation



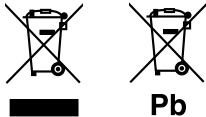

Pb

Information on Disposal of Old Electrical and Electronic Equipment and Batteries (applicable for EU countries that have adopted separate waste collection systems)

Products and batteries with the symbol (crossed-out wheeled bin) cannot be disposed as household waste.

Old electrical and electronic equipment and batteries should be recycled at a facility capable of handling these items and their waste byproducts.

Contact your local authority for details in locating a recycle facility nearest to you. Proper recycling and waste disposal will help conserve resources whilst preventing detrimental effects on our health and the environment.

Notice: The sign "Pb" below the symbol for batteries indicates that this battery contains lead.

Entsorgung von gebrauchten elektrischen und elektronischen Geräten und Batterien (anzuwenden in den Ländern der Europäischen Union und anderen europäischen Ländern mit einem separaten Sammelsystem für solche Geräte)

Das Symbol (durchgestrichene Mülltonne) auf dem Produkt oder seiner Verpackung weist darauf hin, dass dieses Produkt nicht als normaler Haushaltsabfall behandelt werden darf, sondern an einer Annahmestelle für das Recycling von elektrischen und elektronischen Geräten und Batterien abgegeben werden muss.

Durch Ihren Beitrag zur korrekten Entsorgung dieses Produktes schützen Sie die Umwelt und die Gesundheit Ihrer Mitmenschen.

Unschädlige oder falsche Entsorgung gefährden Umwelt und Gesundheit. Weitere Informationen über das Recycling dieses Produktes erhalten Sie von Ihrer Gemeinde oder den kommunalen Entsorgungsbetrieben.

Achtung: Das Zeichen „Pb“ unter dem Symbol für Batterien zeigt an, dass diese Batterie Blei enthält.

For Israel

מידע בדבר השלכה לאשפה של ציוד חשמלי ואלקטרוני ישו וכן סוללות (רלוונטי למדינות ששמתשות במערכת איסוף אשפה מופרדת).

לא ניתן להשליך מוצרים וסוללות עם הסימון (פח אשפה עם X עליו) כאשפה ביתית רגילה. יש למחזר ציוד חשמלי ואלקטרוני ישו וכן סוללות במתקן המסוגל לטפל בפריטים כאלה ובתוצרי הלוואי שלהם. צרו קשר עם הרשות המקומית לקבלת פרטים אודות מתקן המיחזור הקרוב אליכם. מיחזור והשלכה לאשפה נאותים יעזרו לשמר משאבים ולמנוע השפעות שליליות על בריאותנו ועל הסביבה. שימו לב: הסימון Pb שמתחת לסימון עבור סוללות מציין שהסוללה מכילה עופרת.

For Turkey

Bu ürün 28300 sayılı Resmî Gazete’de yayımlanan Atık Elektrikli ve Elektronik Eşyaların Kontrolü Yönetmeliğe uygun olarak üretilmiştir.

Eski Elektrik ve Elektronik Ekipmanların İmha Edilmesi Hakkında Bilgi (ayrı atık toplama sistemlerini kullanan ülkeleri için uygulanabilir)



Sembollü (üzerinde çarpı işareti olan çöp kutusu) ürünler ev atıkları olarak atılamaz.

Eski elektrik ve elektronik ekipmanlar, bu ürünleri ve ürün atıklarını geri dönüştürebilecek bir tesiste değerlendirilmelidir. Yaşadığımız bölgede en yakın geri dönüşüm tesisinin yerini öğrenmek için yerel makamlara müracaat edin. Uygun geri dönüşüm ve atık imha yöntemi sağlığımız ve çevremiz üzerindeki zararlı etkileri önlerken kaynakların korunmasına da yardımcı olacaktır.



Дата изготовления (месяц/год) находится на этикетке устройства.

В соответствии с Законом Российской Федерации “О защите прав потребителей” срок службы (годности) данного товара “по истечении которого он может представлять опасность для жизни, здоровья потребителя, причинять вред его имуществу или окружающей среде” составляет семь (7) лет со дня производства. Этот срок является временем, в течение которого потребитель данного товара может безопасно им пользоваться при условии соблюдения инструкции по эксплуатации данного товара, проводя необходимое обслуживание, включающее замену расходных материалов и/или соответствующее ремонтное обеспечение в специализированном сервисном центре.

Дополнительные косметические материалы к данному товару, поставляемые вместе с ним, могут храниться в течение двух (2) лет со дня его производства.

Срок службы (годности), кроме срока хранения дополнительных косметических материалов, упомянутых в предыдущих двух пунктах, не затрагивает никаких других прав потребителя, в частности, гарантийного свидетельства KENWOOD, которое он может получить в соответствии с законом о правах потребителя или других законов, связанных с ним.

libFLAC

Copyright (C) 2000,2001,2002,2003,2004,2005,2006,2007,2008,2009 Josh Coalson

Redistribution and use in source and binary forms, with or without modification, are permitted provided that the following conditions are met:

- Redistributions of source code must retain the above copyright notice, this list of conditions and the following disclaimer.
- Redistributions in binary form must reproduce the above copyright notice, this list of conditions and the following disclaimer in the documentation and/or other materials provided with the distribution.
- Neither the name of the Xiph.org Foundation nor the names of its contributors may be used to endorse or promote products derived from this software without specific prior written permission.

THIS SOFTWARE IS PROVIDED BY THE COPYRIGHT HOLDERS AND ONTRIBUTORS “AS IS” AND ANY EXPRESS OR IMPLIED WARRANTIES, INCLUDING, BUT NOT LIMITED TO, THE IMPLIED WARRANTIES OF MERCHANTABILITY AND FITNESS FOR A PARTICULAR PURPOSE ARE DISCLAIMED. IN NO EVENT SHALL THE FOUNDATION OR CONTRIBUTORS BE LIABLE FOR ANY DIRECT, INDIRECT, INCIDENTAL, SPECIAL, EXEMPLARY, OR CONSEQUENTIAL DAMAGES (INCLUDING, BUT NOT LIMITED TO, PROCUREMENT OF SUBSTITUTE GOODS OR SERVICES; LOSS OF USE, DATA, OR PROFITS; OR BUSINESS INTERRUPTION) HOWEVER CAUSED AND ON ANY THEORY OF LIABILITY, WHETHER IN CONTRACT, STRICT LIABILITY, OR TORT (INCLUDING NEGLIGENCE OR OTHERWISE) ARISING IN ANY WAY OUT OF THE USE OF THIS SOFTWARE, EVEN IF ADVISED OF THE POSSIBILITY OF SUCH DAMAGE.

- Use of the Made for Apple badge means that an accessory has been designed to connect specifically to the Apple product(s) identified in the badge and has been certified by the developer to meet Apple performance standards. Apple is not responsible for the operation of this device or its compliance with safety and regulatory standards. Please note that the use of this accessory with an Apple product may affect wireless performance.
- Apple, iPhone, iPod, iPod classic, iPod nano, and iPod touch are trademarks of Apple Inc., registered in the U.S. and other countries.
- IOS is a trademark or registered trademark of Cisco in the U.S. and other countries and is used under license.
- Android is trademark of Google Inc.
- The Bluetooth® word mark and logos are registered trademarks owned by Bluetooth SIG, Inc. and any use of such marks by JVC KENWOOD Corporation is under license. Other trademarks and trade names are those of their respective owners.

CONTENTS

BEFORE USE	2
BASICS	3
GETTING STARTED	3
RADIO	5
USB/ iPod	6
AUX	8
BLUETOOTH®	8
DISPLAY SETTINGS	12
AUDIO SETTINGS	13
MORE INFORMATION	14
TROUBLESHOOTING	14
INSTALLATION / CONNECTION	16
SPECIFICATIONS	19

How to read this manual

- Operations are explained mainly using buttons on the faceplate.
- [XX] indicates the selected items.
- (→ XX) indicates references are available on the stated page.

BEFORE USE

▲ Warning

Do not operate any function that takes your attention away from safe driving.

▲ Caution

Volume setting:

- Adjust the volume so that you can hear sounds outside the car to prevent accidents.
- Lower the volume before playing digital sources to avoid damaging the speakers by the sudden increase of the output level.

General:

- Avoid using the external devices if it might hinder safe driving.
- Make sure all important data has been backed up. We shall bear no responsibility for any loss of recorded data.
- Never put or leave any metallic objects (such as coins or metal tools) inside the unit, to prevent a short circuit.

Maintenance

Cleaning the unit: Wipe off dirt on the faceplate with a dry silicone or soft cloth.

Cleaning the connector: Detach the faceplate and clean the connector gently with a cotton swab, being careful not to damage the connector.

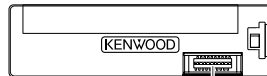

Connector (on the reverse side of the faceplate)

BASICS

Faceplate

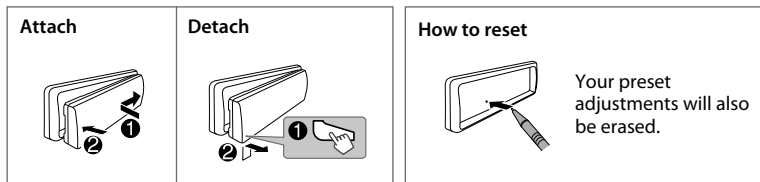
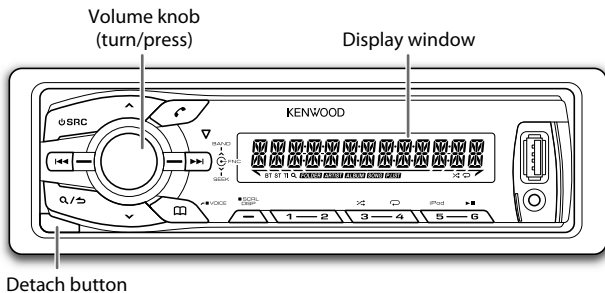

To	Do this (on the faceplate)
Turn on the power	Press SRC . • Press and hold to turn off the power.
Adjust the volume	Turn the volume knob.
Select a source	Press SRC repeatedly.
Change the display information	Press DISP SCRL repeatedly. • Press and hold to scroll the current display information.

GETTING STARTED

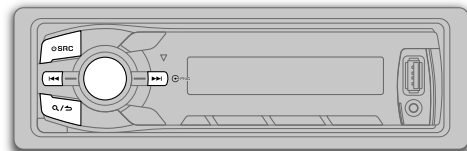

1 Select the display language and cancel the demonstration

When you turn on the power (or after you reset the unit), the display shows: "SEL LANGUAGE" → "PRESS" → "VOLUME KNOB"

- 1 Turn the volume knob to select [ENG] (English) or [RUS] (Russian), then press the knob. [ENG] is selected for the initial setup. Then, the display shows: "CANCEL DEMO" → "PRESS" → "VOLUME KNOB"
- 2 Press the volume knob. [YES] is selected for the initial setup.
- 3 Press the volume knob again. "DEMO OFF" appears.

For **KMR-M308BTE**, [DEMO OFF] is selected initially.

GETTING STARTED

Default: **XX**

2

Set the clock

- 1 Press the volume knob to enter [FUNCTION].
- 2 Turn the volume knob to select [CLOCK], then press the knob.
- 3 Turn the volume knob to select [CLOCK ADJUST], then press the knob.
- 4 Turn the volume knob to make the settings, then press the knob.
Day → Hour → Minute
- 5 Turn the volume knob to select [CLOCK FORMAT], then press the knob.
- 6 Turn the volume knob to select [12H] or [24H], then press the knob.
- 7 Press and hold **Q** / **↵** to exit.

To return to the previous setting item or hierarchy, press **Q** / **↵**.

While in clock display screen...

Press and hold **DISP SCRL** to enter clock adjustment mode directly.

Then, perform step 4 to set the clock.

3

Set the initial settings

- 1 Press **⏻ SRC** to enter STANDBY.
- 2 Press the volume knob to enter [FUNCTION].
- 3 Turn the volume knob to make a selection (see the following table), then press the knob.
- 4 Press and hold **Q** / **↵** to exit.

To return to the previous setting item or hierarchy, press **Q** / **↵**.

AUDIO CONTROL	
SWITCH PREOUT	REAR/ SUB-W: Selects whether rear speakers or a subwoofer are connected to the line out terminals on the rear (through an external amplifier).
SP SELECT	OFF/ 5/4/ 6 × 9/6/ OEM: Selects according to the speaker size (5 inches or 4 inches, 6×9 inches or 6 inches) or OEM speakers for optimum performance.
DISPLAY	
EASY MENU	(For KMM-302BT) ON: Both display and button illumination change to white color when entering [FUNCTION]. ; OFF: Both display and button illumination remain as [COLOR SELECT] color. (→ 12)
TUNER SETTING	
PRESET TYPE	NORMAL: Memorizes one station for each preset button in each band (FM1/ FM2/ FM3/ MW/ LW). ; MIX: Memorizes one station for each preset button, regardless of the selected band.
SYSTEM	
KEY BEEP	ON: Activates the keypress tone. ; OFF: Deactivates.
SOURCE SELECT	
BUILT-IN AUX	ON: Enables AUX in source selection. ; OFF: Disables. (→ 8)
RUSSIAN SET	Selects the display language for [FUNCTION] menu and Tag information (folder name, file name, song title, artist name, album name) if applicable. RUSSIAN OFF: Display language is English. ; РУССКИЙ ВКЛ: Display language is Russian.
P-OFF WAIT	Applicable only when the demonstration mode is turned off. Sets the duration when the unit will automatically turns off (while in standby mode) to save the battery. 20M: 20 minutes ; 40M: 40 minutes ; 60M: 60 minutes ; OFF ----: Cancels
F/W UPDATE	
UPDATE SYSTEM/ UPDATE BT	
F/W UP xx.xx	YES: Starts upgrading the firmware. ; NO: Cancels (upgrading is not activated). For details on how to update the firmware, see: www.kenwood.com/cs/ce/

RADIO

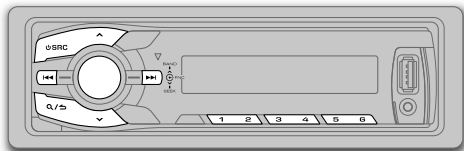

Search for a station

- 1 Press **SRC** to select TUNER.
 - 2 Press **BAND** repeatedly to select FM1/ FM2/ FM3/ MW (or LW).
 - 3 Press **SEEK** to search for a station.
- To change the searching method for **SEEK**: Press **SEEK** repeatedly.
AUTO1: Automatically search for a station.
AUTO2: Search for a preset station.
MANUAL: Manually search for a station.
 - To store a station: Press and hold one of the number buttons (1 to 6).
 - To select a stored station: Press one of the number buttons (1 to 6).

Other settings

- 1 Press the volume knob to enter [FUNCTION].
 - 2 Turn the volume knob to make a selection (see the following table), then press the knob.
 - 3 Press and hold **Q/** to exit.
- To return to the previous setting item or hierarchy, press **Q/**.

Default: **XX**

TUNER SETTING

LOCAL SEEK	ON : Searches only FM stations with good reception. ; OFF : Cancels.
AUTO MEMORY	YES : Automatically starts memorizing 6 stations with good reception. ; NO : Cancels. (Selectable only if [NORMAL] is selected for [PRESET TYPE].) (→ 4)
MONO SET	ON : Improves the FM reception, but the stereo effect may be lost. ; OFF : Cancels.
NEWS SET	ON : The unit will temporarily switch to News Programme if available. ; OFF : Cancels.
REGIONAL	ON : Switches to another station only in the specific region using the "AF" control. ; OFF : Cancels.
AF SET	ON : Automatically searches for another station broadcasting the same program in the same Radio Data System network with better reception when the current reception is poor. ; OFF : Cancels.
TI	ON : Allows the unit to temporarily switch to Traffic Information. ; OFF : Cancels.
PTY SEARCH	Press the volume knob to enter PTY language selection. Turn the volume knob to select the PTY language (ENGLISH/ FRENCH/ GERMAN), then press the knob. Selects the available Program Type (see the following), then, press SEEK to start.
CLOCK	
TIME SYNC	ON : Synchronizes the unit's time to the Radio Data System station time. ; OFF : Cancels.

- [LOCAL SEEK]/ [MONO SET]/ [NEWS SET]/ [REGIONAL]/ [AF SET]/ [TI]/ [PTY SEARCH] is selectable only when the band is FM1/ FM2/ FM3.
- Available Program Type:
SPEECH: NEWS, AFFAIRS, INFO (information), SPORT, EDUCATE, DRAMA, CULTURE, SCIENCE, VARIED, WEATHER, FINANCE, CHILDREN, SOCIAL, RELIGION, PHONE IN, TRAVEL, LEISURE, DOCUMENT
MUSIC: POP M (music), ROCK M (music), EASY M (music), LIGHT M (music), CLASSICS, OTHER M (music), JAZZ, COUNTRY, NATION M (music), OLDIES, FOLK M (music)
The unit will search for the Program Type categorized under [SPEECH] or [MUSIC] if selected.
- If the volume is adjusted during reception of traffic information, alarm or news bulletin, the adjusted volume is memorized automatically. It will be applied the next time traffic information, alarm or news bulletin function is turned on.

USB/ iPod

Start playback

The source changes automatically and playback starts.

USB

USB input terminal

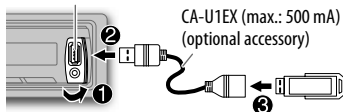

iPod/iPhone

USB input terminal

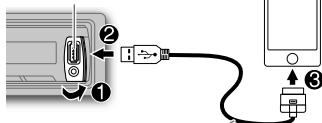

Press 5 iPod to select the control mode while in iPod source.

MODE ON: From the iPod*2.

MODE OFF: From the unit.

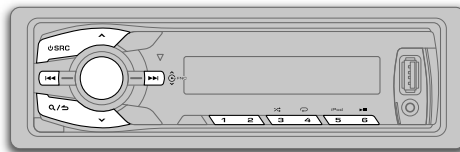

To	Do this
Pause or resume playback	Press 6 II .
Select a file	Press 1 ◀ / ▶ 1 .
Select a folder *3	Press 2 ^ / v .
Reverse/ Fast-forward	Press and hold 1 ◀ / ▶ 1 .
Repeat play *4	Press 4 ↺ repeatedly. <ul style="list-style-type: none">MP3/WMA/WAV/FLAC file or iPod: FILE REPEAT, FOLDER REPEAT, REPEAT OFFKENWOOD Music Editor Light (KME Light)/ KENWOOD Music Control (KMC) file (➡ 14): FILE REPEAT, REPEAT OFF
Random play *4	Press 3 ↻ repeatedly. <ul style="list-style-type: none">MP3/WMA/WAV/FLAC file or iPod or KME Light/ KMC file: FOLDER RANDOM, RANDOM OFF Press and hold 3 ↻ to select "ALL RANDOM".

*1 Do not leave the cable inside the car when not using.

*2 You can still play/pause, file skip, fast-forward or reverse files from the unit.

*3 Only for MP3/WMA/WAV/FLAC files. This does not work for iPod.

*4 For iPod: Applicable only when [MODE OFF] is selected.

If you connect the iPod/iPhone to the USB input terminal of the unit (while listening to Tuneln Radio, Tuneln Radio Pro or Aupeo), the unit will output the sound from these apps.

Select a file from a list

For iPod: Applicable only when [MODE OFF] is selected. (→ 6)

- 1 Press **Q/↵**.
 - 2 Turn the volume knob to make a selection, then press the knob.
 - MP3/WMA/WAV/FLAC file: Select the desired folder, then a file.
 - iPod or KME Light/ KMC file: Select the desired file from the list (PLAYLISTS, ARTISTS, ALBUMS, SONGS, PODCASTS*, GENRES, COMPOSERS*).
- * Only for iPod.
- To return to the root folder (or first file), press number button **5 iPod**.
 - To return to the previous setting item or hierarchy, press **Q/↵**.
 - To cancel, press and hold **Q/↵**.

If you have many files....

You can search through them quickly (on step 2 above) at a preset skip search ratio by pressing **⏮/⏭**.

- See also "Set the skip search ratio."
- Pressing and holding **⏮/⏭** skip songs at the maximum ratio (10%) regardless of the setting made.
- For USB: Only for files registered in the database created with KME Light/ KMC.

Select a song by name

While listening to iPod...

- 1 Press **Q/↵**.
- 2 Turn the volume knob to select a category, then press the knob.
- 3 Turn the volume knob quickly to enter character search.
- 4 Turn the volume knob to select the character to be searched for.
- 5 Press **⏮/⏭** to move to the entry position.
You can enter up to 3 characters.
- 6 Press the volume knob to start searching.
- 7 Turn the volume knob to make a selection, then press the knob.
Repeat step 7 until the desired item is selected.

- To search for a character other than A to Z and 0 to 9, enter only "✖".
- To return to the previous hierarchy, press **Q/↵**.
- To return to the top menu, press number button **5 iPod**.
- To cancel, press and hold **Q/↵**.

Set the skip search ratio

While listening to iPod or KME Light/ KMC file...

- 1 Press the volume knob to enter [FUNCTION].
- 2 Turn the volume knob to select [USB], then press the knob.
- 3 Turn the volume knob to select [SKIP SEARCH], then press the knob.
- 4 Turn the volume knob to make a selection, then press the knob.
0.5% (default)/ 1%/ 5%/ 10%: Skip search ratio over the total files.
- 5 Press and hold **Q/↵** to exit.

Change the USB drive

When a smartphone (Mass Storage Class) is connected to the USB input terminal, you can select its internal memory or external memory (such as an SD card) to playback the stored songs. You can also select the desired drive to playback when a multiple drives device is connected.

Press **5 iPod** repeatedly to select the desired drive.

(or)

- 1 Press the volume knob to enter [FUNCTION].
- 2 Turn the volume knob to select [USB], then press the knob.
- 3 Turn the volume knob to select [MUSIC DRIVE], then press the knob.
- 4 Press the volume knob to select [DRIVE CHANGE].

The next drive is selected automatically.

Repeat steps 1 to 4 to select the following drives.

Selectable items: [DRIVE 1] to [DRIVE 5]

AUX

Preparation:

Select [ON] for [BUILT-IN AUX]. (→ 4)

Start listening

- 1 Connect a portable audio player (commercially available).

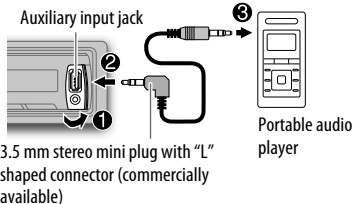

- 2 Press **SRC** to select AUX.
- 3 Turn on the portable audio player and start playback.

Set the AUX name

While listening to a portable audio player connected to the unit...

- 1 Press the volume knob to enter [FUNCTION].
- 2 Turn the volume knob to select [SYSTEM], then press the knob.
- 3 Turn the volume knob to select [AUX NAME SET], then press the knob.
- 4 Turn the volume knob to make a selection, then press the knob.
AUX (default)/ DVD/ PORTABLE/ GAME/ VIDEO/ TV
- 5 Press and hold **Q** / **↶** to exit.

BLUETOOTH®

You can operate Bluetooth devices using this unit.

Connect the microphone

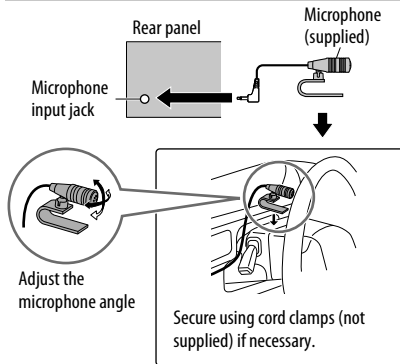

If you turn off the unit or detach the control panel during a phone call conversation, the Bluetooth connection is disconnected. Continue the conversation using your mobile phone.

Supported Bluetooth profiles

- Hands-Free Profile (HFP)
- Serial Port Profile (SPP)
- Phonebook Access Profile (PBAP)
- Object Push Profile (OPP)
- Advanced Audio Distribution Profile (A2DP)
- Audio/Video Remote Control Profile (AVRCP)

Pair a Bluetooth device

When connecting a Bluetooth device to the unit for the first time, perform pairing between the unit and the device. Once the pairing is completed, the Bluetooth device will remain registered in the unit even if you reset the unit.

- Up to five devices can be registered (paired) in total.
- A maximum of two Bluetooth phones and one Bluetooth audio device can be connected at any time.
- This unit supports Secure Simple Pairing (SSP).
- Some Bluetooth devices may not automatically connect to the unit after pairing. Connect the device to the unit manually. Refer to the instruction manual of the Bluetooth device for more information.

- 1 Press **SRC** to turn on the unit.
 - 2 Search and select this unit model name (KMM-BT3*/ KMM-3**BT/ KMR-M3**BTE) on the Bluetooth device.
"PAIRING" → "PASS XXXXXX" → Device name → "PRESS" → "VOLUME KNOB" scrolls on the display.
 - 3 Press the volume knob to start pairing. "PAIRING OK" appears when pairing is completed and "BT" will light up when the Bluetooth connection is established.
- For some Bluetooth devices, you may need to enter the Personal Identification Number (PIN) code immediately after searching.

- Pairing request (via Bluetooth) is automatically activated if an iPhone/iPod touch is connected through the USB input terminal. (Applicable only if [AUTO PAIRING] is set to [ON].) (➔ 12)
Press the volume knob to pair once you have confirm the device name.

Bluetooth test mode

You can check the connectivity of the supported profile between the Bluetooth device and the unit.

- Make sure there is no Bluetooth device connected.

- 1 **Press and hold** .
"PLEASE PAIR YOUR PHONE" appears.
- 2 **Search and select this unit model name (KMM-BT3*/ KMM-3**BT/ KMR-M3**BTE) on the Bluetooth device.**
- 3 **Operate the Bluetooth device to confirm pairing.**
"TESTING" flashes on the display.

The connectivity result (OK or NG) appears after the test.

PAIRING: Pairing status

HF CNT: Hands-Free Profile (HFP) compatibility

AUD CNT: Advanced Audio Distribution Profile (A2DP) compatibility

PB DL: Phonebook Access profile (PBAP) compatibility

- To cancel check mode, press and hold **SRC** to turn off the unit.

Bluetooth mobile phone

To	Do this
Receive a call	<p>Press or the volume knob or one of the number buttons (1 to 6).</p> <ul style="list-style-type: none"> • All the button illumination flash when there is an incoming call. • When [AUTO ANSWER] is set to the selected time, the unit answers incoming call automatically. (➔ 10)

To	Do this
Reject an incoming call	Press SRC .
End a call	Press or SRC .
Switch between hands-free and private talk modes	<p>Press 6 during a call.</p> <ul style="list-style-type: none"> • Operations may vary according to the connected Bluetooth device.
Adjust the phone volume	<p>Turn the volume knob during a call. Phone volume: [00] to [35] (Default: [15])</p> <ul style="list-style-type: none"> • This adjustment will not affect the volume of the other sources.
Switch between two connected phones	<p>Press repeatedly.</p> <ul style="list-style-type: none"> • Not applicable during a call.

Improve the sound quality during a call

While talking on the phone...

- 1 **Press the volume knob to enter [FUNCTION].**
- 2 **Turn the volume knob to make a selection (see the following table), then press the knob.**
- 3 **Press and hold** / **to exit.**

To return to the previous setting item or hierarchy, press / .

Default: **XX**

MIC GAIN	-20 — +8 (0): The sensitivity of the microphone increases as the number increased.
NR LEVEL	-5 — -20 (-10): Adjust the noise reduction level until the least noise is being heard during a phone conversation.
ECHO CANCEL	1 — 10 (4): Adjust the echo cancellation delay time until the least echo is being heard during a phone conversation.

BLUETOOTH®

Text message notification

When the phone receives a text message, the unit rings and “SMS RECEIVED” appears.

- You cannot read, edit, or send a message through the unit.
- To clear the message, press any button.

Use Voice Recognition

1 Press and hold to activate Voice Recognition.

The connected phone (which has been paired the earliest) is activated. However, if priority device is connected, pressing and holding  activate the priority device. (→ 12, DVC PRIORITY)

2 Speak the name of the contact you want to call or the voice command to control the phone functions.

- Supported Voice Recognition features vary for each phone. Refer to the instruction manual of the connected phone for details.
- This unit also supports the intelligent personal assistant function of iPhone.

Bluetooth mode operations

1 Press to enter Bluetooth mode.

2 Turn the volume knob to make a selection (see the following table), then press the knob.



3 Press and hold to exit.

To return to the previous setting item or hierarchy, press .

To enter [PHONE BOOK] directly, press . (→ PHONE BOOK)

Press  again to switch between the phonebooks of the connected phones.

CALL HISTORY	1 Press the volume knob to select a name or a phone number. <ul style="list-style-type: none">• “I” indicates call received, “O” indicates call made, “M” indicates call missed.• Press DISP SCRL to change the display category (NUMBER or NAME).• “NO DATA” appears if there is no recorded call history.
	2 Press the volume knob to call.

PHONE BOOK	1 Turn the volume knob to select a name, then press the knob. 2 Turn the volume knob to select a phone number, then press the knob to call. <ul style="list-style-type: none">• If the phone supports PBAP, the phonebook of the connected phone is automatically transferred to the unit when pairing. If the phone does not support PBAP, “TRANSFER PB” appears. Transfer the phonebook manually. (→ 12, TRANSFER PB)• Contacts are categorized as: MO (mobile), HM (home), OF (office), OT (others), GE (general)• This unit can display only non-accent letters. (Accent letters such as “Ú” is shown as “U”.)• If the phonebook contains many contacts, (→ 11, Select a contact by name).
NUMBER DIAL	1 Turn the volume knob to select a number (0 to 9) or character (*, #, +). 2 Press  /  to move the entry position. Repeat steps 1 and 2 until you finish entering the phone number. 3 Press the volume knob to call.
VOICE	Speak the name of the contact you want to call or the voice command to control the phone functions.
BATT*	LOW/ MID/ FULL: Shows the strength of the battery.
SIGNAL*	NO SIGNAL/ LOW/ MID/ MAX: Shows the strength of the current received signal.
SETTINGS	Default: XX
AUTO ANSWER	1 — 30: The unit answer incoming call automatically in the selected time. ; OFF: Cancels.
RING MODE	SYSTEM: The unit rings to notify you when a call/text message comes in. (Default ring tone is different according to the paired device.) <ul style="list-style-type: none">• CALL: Selects your preferred ring tone (TONE 1 — 5) for incoming calls.• MESSAGE: Selects your preferred ring tone (TONE 1 — 5) for incoming text messages. PHONE: The unit uses the connected phones’ ring tone to notify you when a call/text message comes in. (The connected phone will ring if it does not support this feature.)
SMS NOTIFY*	ON: The unit rings and “SMS RECEIVED” appears to notify you of an incoming text message. ; OFF: Cancels.

* Functionality depends on the type of the phone used.

Select a contact by name

- You can search through the contacts quickly according to the first letter (A to Z), number (0 to 9), or symbol.
- The second alphabet of the contact will be searched if the first alphabet does not exist.

- 1 Press to enter Bluetooth mode.
- 2 Turn the volume knob to select [PHONE BOOK], then press the knob.
- 3 Turn the volume knob quickly to enter alphabet search mode.
The first menu (ABCDEFGHIJK) appears. To go to the other menu (LMNOPQRSTUVWXYZ or WXYZ1*), press / .
- 4 Turn the volume knob or press / to select the desired first letter, then press the knob.
 - To search with numbers, select "1".
 - To search with symbols, select "x".
- 5 Turn the volume knob to select a name, then press the knob.
- 6 Turn the volume knob to select a phone number, then press the knob to call.

To return to the previous hierarchy, press / .

Store a contact in memory

You can store up to 6 contacts.

- 1 Press to enter Bluetooth mode.
- 2 Turn the volume knob to select [CALL HISTORY], [PHONE BOOK], or [NUMBER DIAL], then press the knob.
- 3 Turn the volume knob to select a contact or enter a phone number.
If a contact is selected, press the volume knob to show the phone number.
- 4 Press and hold one of the number buttons (1 to 6).
"STORED" appears when the contact is stored.

To erase a contact from the preset memory, select [NUMBER DIAL] in step 2 and store a blank number.

Make a call from memory

- 1 Press to enter Bluetooth mode.
- 2 Press one of the number buttons (1 to 6).
- 3 Press the volume knob to call.
"NO MEMORY" appears if there is no contacts stored.

Delete a contact

Not applicable for mobile phone that supports PBAP.

- 1 Press to enter Bluetooth mode.
- 2 Turn the volume knob to select [CALL HISTORY] or [PHONE BOOK], then press the knob.
- 3 Turn the volume knob to select a contact.
If a contact is selected, press the volume knob to show the phone number.
- 4 Press and hold the volume knob to enter delete mode.
- 5 Turn the volume knob to select [DELETE ONE] or [DELETE ALL], then press the knob.
DELETE ONE: Selected name or phone number in step 3 is deleted.
DELETE ALL: All names or phone numbers from the selected menu in step 2 is deleted.
- 6 Turn the volume knob to select [YES] or [NO], then press the knob.

Bluetooth mode settings

- 1 Press the volume knob to enter [FUNCTION].
- 2 Turn the volume knob to select [BT MODE], then press the knob.
- 3 Turn the volume knob to make a selection (see the following table), then press the knob.
- 4 Press and hold / to exit.

To return to the previous setting item or hierarchy, press / .

Default: **XX**

PHONE SELECT	Selects the phone or audio device to connect or disconnect.
AUDIO SELECT	"x" appears in front of the device name.
DEVICE DELETE	<ol style="list-style-type: none"> 1 Turn the volume knob to select a device to delete, then press the knob. 2 Turn the volume knob to select [YES] or [NO], then press the knob.

BLUETOOTH®

DVC PRIORITY	Selects a device to be connected as priority device. “*” appears in front of the device name set as priority.
TRANSFER PB*	“DL PB *x-x*” appear and transfer the phonebook of the connected phone to this unit manually. * Selectable only when the connected phone supports OPP.
PIN CODE EDIT (0000)	Changes the PIN code (up to 6 digits). 1 Turn the volume knob to select a number. 2 Press ◀◀ / ▶▶ to move the entry position. Repeat steps 1 and 2 until you finish entering the PIN code. 3 Press the volume knob to confirm.
RECONNECT	ON: The unit automatically reconnect when the Bluetooth device is within range. ; OFF: Cancels.
AUTO PAIRING	ON: The unit automatically pair supported Bluetooth device (iPhone/iPod touch) when it is connected through USB input terminal. Depending on the iOS version of the connected iPhone/iPod touch, this function may not work. ; OFF: Cancels.
BT HF/AUDIO	FRONT: Outputs audio from the front left and right speakers. ; ALL: Outputs audio from all the speakers.
INITIALIZE	YES: Initializes all the Bluetooth settings (including stored pairing, phonebook, and etc.). ; NO: Cancels.

Bluetooth audio player

Operations and display indications may differ according to their availability on the connected device.

To	Do this
Playback	1 Press ⏻ SRC to select BT AUDIO . 2 Operate the Bluetooth audio player to start playback.
Pause or resume playback	Press ▶▶ II .
Select group or folder	Press ^ / v .
Reverse/ forward skip	Press ◀◀ / ▶▶ .
Reverse/fast-forward	Press and hold ◀◀ / ▶▶ .
Repeat play	Press 4 ↻ repeatedly to make a selection. ALL REPEAT, FILE REPEAT, REPEAT OFF
Random play	Press 3 ↺ repeatedly to make a selection. FOLDER RANDOM, RANDOM OFF Press and hold 3 ↺ to select “ALL RANDOM.”

DISPLAY SETTINGS

- Press the volume knob to enter [FUNCTION].
- Turn the volume knob to select [DISPLAY], then press the knob.
- Turn the volume knob to make a selection (see the following table), then press the knob.
- Press and hold **Q / ↵** to exit.

To return to the previous setting item or hierarchy, press **Q / ↵**.

Default: **XX**

COLOR SELECT*	VARIABLE SCAN/ COLOR 01 — COLOR 24/ USER: Selects your preferred button illumination color. You can create your own color (when [COLOR 01] — [COLOR 24] or [USER] is selected). The color you have created can be selected when you select [USER]. 1 Press and hold the volume knob to enter the detailed color adjustment. 2 Press ◀◀ / ▶▶ to select the color (R/G/B) to adjust. 3 Turn the volume knob to adjust the level (0 — 9), then press the knob.
DIMMER	ON: Dims the display illumination (and button illumination*). ; OFF: Illuminates according to the [BRIGHTNESS] settings.
BRIGHTNESS	LVL 0 — LVL 31: Selects your preferred brightness level for display illumination (and button illumination*).
TEXT SCROLL	AUTO/ ONCE: Selects whether to scroll the display information automatically, or scroll only once. ; OFF: Cancels.

* For **KMM-302BT**.

AUDIO SETTINGS

While listening to any source...

- 1 Press the volume knob to enter [FUNCTION].
- 2 Turn the volume knob to select [AUDIO CONTROL], then press the knob.
- 3 Turn the volume knob to make a selection (see the following table), then press the knob.
Repeat step 3 until the desired item is selected or activated.
- 4 Press and hold \mathcal{Q} / \mathcal{S} to exit.

To return to the previous setting item or hierarchy, press \mathcal{Q} / \mathcal{S} .

Default: **XX**

SUB-W LEVEL	-15 to +15 (0)	Adjusts the subwoofer output level.
BASS LEVEL	-8 to +8 (+6)	Adjusts the level to memorize for each source. (Before making an adjustment, select the source you want to adjust.)
MID LEVEL	-8 to +8 (+5)	
TRE LEVEL	-8 to +8 (0)	
EQ PRO		
BASS ADJUST	BASS CTR FRQ	60/ 80/ 100/ 200: Selects the center frequency.
	BASS LEVEL	-8 to +8 (+6): Adjusts the level.
	BASS Q FACTOR	1.00/ 1.25/ 1.50/ 2.00: Adjusts the quality factor.
	BASS EXTEND	ON: Turns on the extended bass. ; OFF: Cancels.
MID ADJUST	MID CTR FRQ	0.5/ 1.0/ 1.5/ 2.5K: Selects the center frequency.
	MID LEVEL	-8 to +8 (+5): Adjusts the level.
	MID Q FACTOR	0.75/ 1.00/ 1.25: Adjusts the quality factor.
TRE ADJUST	TRE CTR FRQ	10.0/ 12.5/ 15.0/ 17.5K: Selects the center frequency.
	TRE LEVEL	-8 to +8 (0): Adjusts the level.

PRESET EQ	DRIVE EQ/ TOP40/ POWERFUL/ ROCK/ POPS/ EASY/ JAZZ/ NATURAL/ USER: Selects a preset equalizer suitable to the music genre. (Select [USER] to use the customized bass, middle, and treble settings.) [DRIVE EQ] is a preset equalizer that reduces noise from the road.
BASS BOOST	LV1/ LV2/ LV3: Selects your preferred bass boost level. ; OFF: Cancels.
LOUDNESS	LV1/ LV2: Selects your preferred low and high frequencies boost to produce a well-balanced sound at a low volume level. ; OFF: Cancels.
SUBWOOFER SET	ON: Turns on the subwoofer output. ; OFF: Cancels.
LPF SUBWOOFER	THROUGH: All signals are sent to the subwoofer. ; 85HZ/ 120HZ/ 160HZ: Audio signals with frequencies lower than 85 Hz/ 120 Hz/ 160 Hz are sent to the subwoofer.
SUB-W PHASE	REVERSE (180°)/ NORMAL (0°): Selects the phase of the subwoofer output to be in line with the speaker output for optimum performance. (Selectable only if a setting other than [THROUGH] is selected for [LPF SUBWOOFER].)
FADER	R15 to F15 (0): Adjusts the rear and front speaker output balance.
BALANCE	L15 to R15 (0): Adjusts the left and right speaker output balance.
VOLUME OFFSET (Default: 0)	-8 to +8 (for AUX); -8 to 0 (for other sources): Presets the volume adjustment level of each source. (Before adjustment, select the source you want to adjust.)
SOUND RECNRSTR (Sound reconstruction)	ON: Creates realistic sound by compensating the high-frequency components and restoring the rise-time of the waveform that are lost in audio data compression. ; OFF: Cancels.

- [SUB-W LEVEL]/ [SUBWOOFER SET]/ [LPF SUBWOOFER]/ [SUB-W PHASE] is selectable only if [SWITCH PREOUT] is set to [SUB-W]. (↔ 4)
- [SUB-W LEVEL]/ [LPF SUBWOOFER]/ [SUB-W PHASE] is selectable only if [SUBWOOFER SET] is set to [ON].

MORE INFORMATION

General

Detailed information and notes about the playable audio files are stated in an online manual on the following web site:

www.kenwood.com/cs/ce/audiofile/

Playable files

- Playable audio file: MP3 (.mp3), WMA (.wma), WAV (.wav), FLAC (.flac)
- Playable USB device file system: FAT12, FAT16, FAT32

Even when audio files comply with the standards listed above, playback may be impossible depending on the types or conditions of media or device.

About USB devices

- This unit can play MP3/WMA/WAV/FLAC files stored on a USB mass storage class device.
- You cannot connect a USB device via a USB hub.
- Connecting a cable whose total length is longer than 5 m may result in abnormal playback.
- This unit cannot recognize a USB device whose rating is other than 5 V and exceeds 1 A.

About KENWOOD Music Editor Light and KENWOOD Music Control

- This unit supports the PC application KENWOOD Music Editor Light and Android™ application KENWOOD Music Control.
- When you play audio files with song data added using the KENWOOD Music Editor Light or KENWOOD Music Control, you can search for audio files by Genres, Artists, Albums, Playlists, and Songs.
- KENWOOD Music Editor Light and KENWOOD Music Control are available on the following web site:
www.kenwood.com/cs/ce/

About iPod/iPhone

Made for

- iPod touch (1st, 2nd, 3rd, 4th, and 5th generation)
- iPod classic
- iPod nano (3rd, 4th, 5th, 6th, and 7th generation)
- iPhone, iPhone 3G, 3GS, 4, 4S, 5
- For the latest compatible list and software versions of iPhone/iPod, see:
www.kenwood.com/cs/ce/ipod
- You cannot operate iPod if “KENWOOD” or “✓” is displayed on iPod.

About Bluetooth

- Depending on the Bluetooth version of the device, some Bluetooth devices may not be able to connect to this unit.
- This unit may not work with some Bluetooth devices.
- Signal conditions vary, depending on the surroundings.
- For more information about Bluetooth, visit the following website: www.kenwood.com/cs/ce/

TROUBLESHOOTING

Symptom	Remedy
Sound cannot be heard.	<ul style="list-style-type: none">• Adjust the volume to the optimum level.• Check the cords and connections.
“PROTECT” appears and no operations can be done.	Check to be sure the terminals of the speaker wires are insulated properly, then reset the unit. If this does not solve the problem, consult your nearest service center.
<ul style="list-style-type: none">• Sound cannot be heard.• The unit does not turn on.• Information shown on the display is incorrect.	Clean the connectors. (➔ 2)
The unit does not work at all.	Reset the unit. (➔ 3)
<ul style="list-style-type: none">• Radio reception is poor.• Static noise while listening to the radio.	<ul style="list-style-type: none">• Connect the antenna firmly.• Pull the antenna out all the way.
“NA FILE” appears.	Make sure the media contains supported audio files.
“READ ERROR” appears.	Copy the files and folders onto the USB device again. If this does not solve the problem, reset the USB device or use another USB device.
“NO DEVICE” appears.	Connect a USB device, and change the source to USB again.
“COPY PRO” appears.	A copy-protected file is played.
“NA DEVICE” appears.	Connect a supported USB device, and check the connections.
“NO MUSIC” appears.	Connect a USB device that contains playable audio files.

Symptom	Remedy	
"iPod ERROR" appears.	Reconnect the iPod. / Reset the iPod.	
"READING" keeps flashing.	Do not use too many hierarchical levels or folders.	
Elapsed playing time is not correct.	This is caused by how the tracks are recorded.	
Correct characters are not displayed (e.g. album name).	This unit can only display uppercase letters, numbers, and a limited number of symbols. Uppercase Cyrillic letters can also be displayed if [RUSSIAN SET] is set to [РУССКИЙ ВКЛ]. (→ 4)	
Bluetooth®	No Bluetooth device is detected.	<ul style="list-style-type: none"> • Search from the Bluetooth device again. • Reset the unit. (→ 3)
	Pairing cannot be made.	<ul style="list-style-type: none"> • Make sure you have entered the same PIN code to both the unit and Bluetooth device. • Delete pairing information from both the unit and the Bluetooth device, then perform pairing again. (→ 8)
	"DEVICE FULL" appears.	The number of registered devices has reached its limit. Retry after deleting an unnecessary device. (→ 11, DEVICE DELETE)
	Echo or noise occurs.	<ul style="list-style-type: none"> • Adjust the microphone unit's position. (→ 8) • Check the [ECHO CANCEL] setting. (→ 9)
	Phone sound quality is poor.	<ul style="list-style-type: none"> • Reduce the distance between the unit and the Bluetooth device. • Move the car to a place where you can get a better signal reception.
	<ul style="list-style-type: none"> • Voice calling method is not successful. • "N/A VOICE TAG" appears. 	<ul style="list-style-type: none"> • Use voice calling method in a more quiet environment. • Reduce the distance from the microphone when you speak the name. • Make sure the same voice as the registered voice tag is used.

Symptom	Remedy	
"NOT SUPPORT" appears.	The connected phone does not support Voice Recognition feature.	
<ul style="list-style-type: none"> • "NO ENTRY" appears. • "NO PAIR" appears. 	There is no registered device connected/found via Bluetooth.	
"ERROR" appears.	Try the operation again. If "ERROR" appears again, check if the device supports the function you have tried.	
"NO INFO" appears.	Bluetooth device cannot get the contact information.	
Bluetooth®	Sound is being interrupted or skipped during playback of a Bluetooth audio player.	<ul style="list-style-type: none"> • Reduce the distance between the unit and the Bluetooth audio player. • Turn off, then turn on the unit and try to connect again. • Other Bluetooth devices might be trying to connect to the unit.
	The connected Bluetooth audio player cannot be controlled.	<ul style="list-style-type: none"> • Check whether the connected Bluetooth audio player supports Audio/Video Remote Control Profile (AVRCP). (Refer to the instructions of your audio player.) • Disconnect and connect the Bluetooth player again.
	<ul style="list-style-type: none"> • "HF ERROR XX" appears. • "BT ERROR" appears. 	Reset the unit and try the operation again. If this does not solve the problem, consult your nearest service center.

▲ Warning

- The unit can only be used with a 12 V DC power supply, negative ground.
- Disconnect the battery's negative terminal before wiring and mounting.
- Do not connect Battery wire (yellow) and Ignition wire (red) to the car chassis or Ground wire (black) to prevent a short circuit.
- Insulate unconnected wires with vinyl tape to prevent a short circuit.
- Be sure to ground this unit to the car's chassis again after installation.

▲ Caution

- For safety's sake, leave wiring and mounting to professionals. Consult the car audio dealer.
- Install this unit in the console of your vehicle. Do not touch the metal parts of this unit during and shortly after use of the unit. Metal parts such as the heat sink and enclosure become hot.
- Do not connect the \ominus wires of speakers to the car chassis or Ground wire (black), or connect them in parallel.
- Mount the unit at an angle of less than 30°.
- If your vehicle wiring harness does not have the ignition terminal, connect Ignition wire (red) to the terminal on the vehicle's fuse box which provides 12 V DC power supply and is turned on and off by the ignition key.
- After the unit is installed, check whether the brake lamps, blinkers, wipers, etc. on the car are working properly.
- If the fuse blows, first make sure the wires are not touching car's chassis, then replace the old fuse with one that has the same rating.

Basic procedure

- 1 Remove the key from the ignition switch, then disconnect the \ominus terminal of the car battery.
- 2 Connect the wires properly.
See Wiring connection. (→ 17, 18)
- 3 Install the unit to your car.
See Installing the unit (in-dash mounting).
- 4 Connect the \ominus terminal of the car battery.
- 5 Reset the unit. (→ 3)

Installing the unit (in-dash mounting)

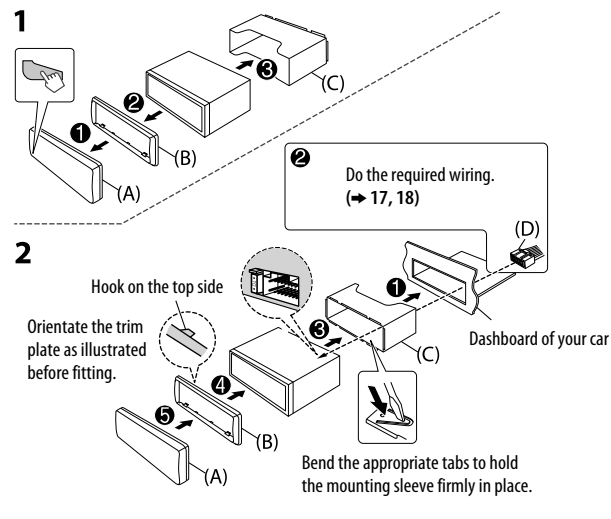

How to remove the unit

- 1 Detach the faceplate.
- 2 Fit the catch pin on the extraction keys into the holes on both sides of the trim plate, then pull it out.
- 3 Insert the extraction keys deeply into the slots on each side, then follow the arrows as shown on the right.

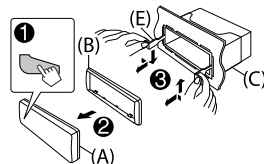

Wiring connection (for **KMM-BT34** / **KMM-302BT**)

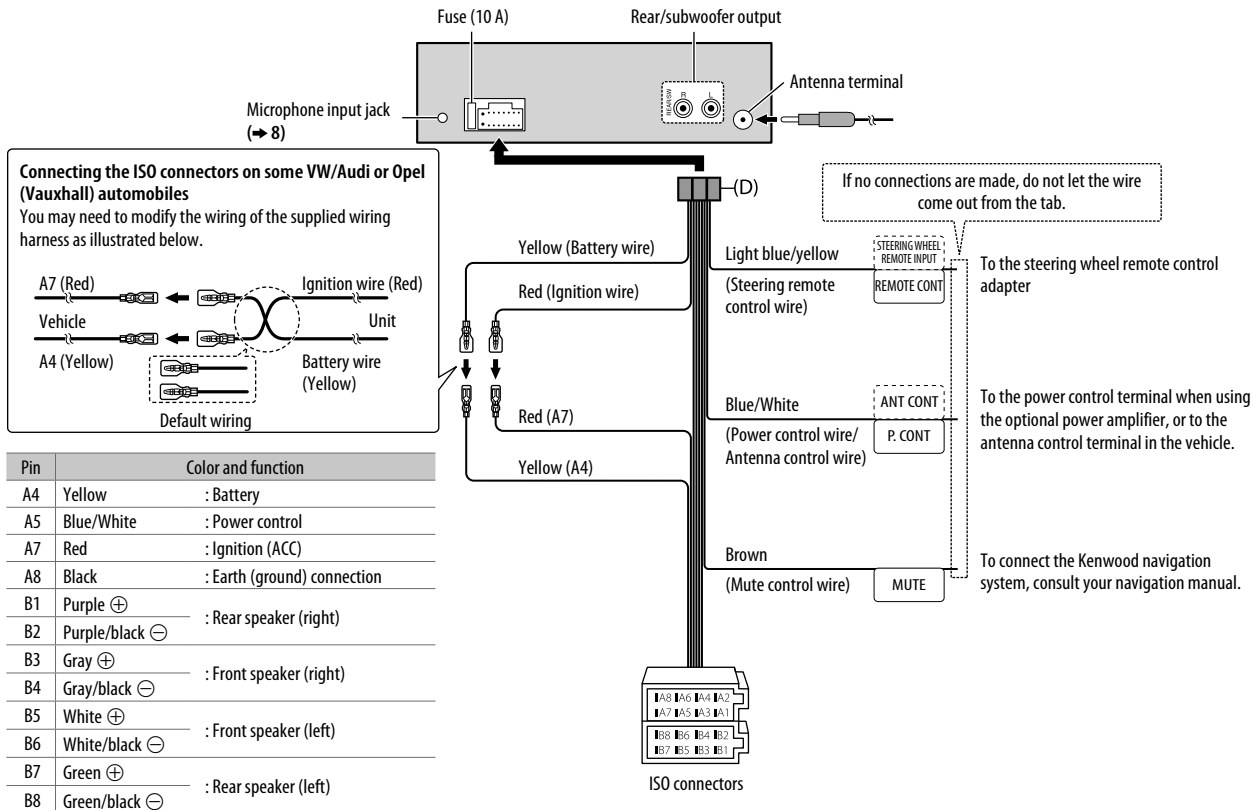

Wiring connection (for **KMR-M308BTE**)

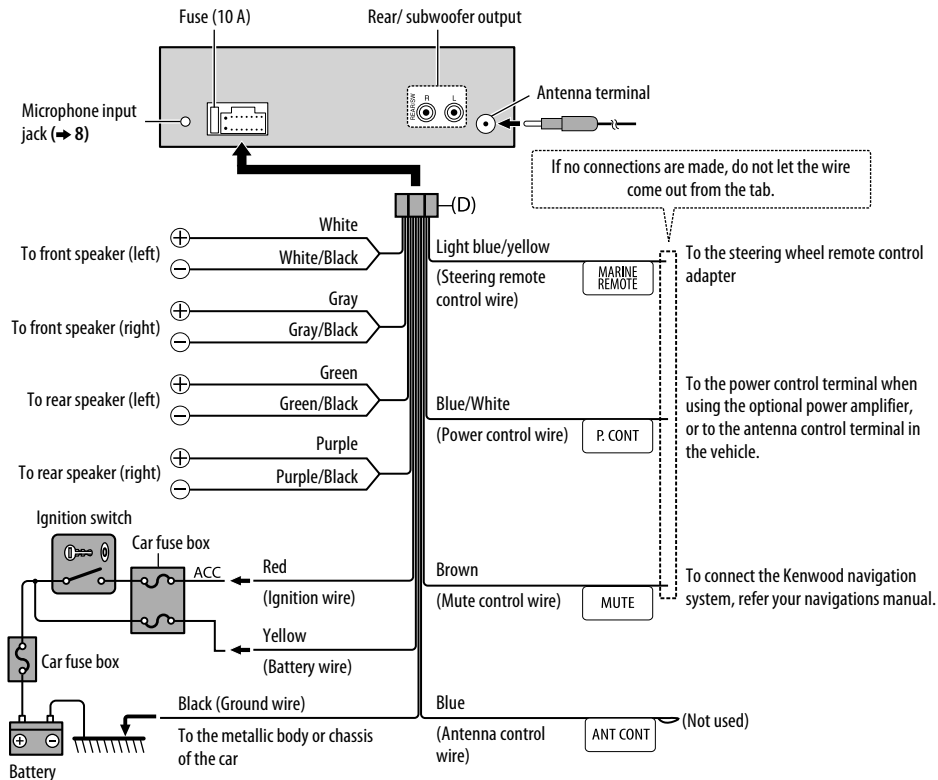

Part list for installation

(A) Faceplate



(×1)

(B) Trim plate



(×1)

(C) Mounting sleeve

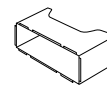

(×1)

(D) Wiring harness

(for **KMM-BT34/ KMM-302BT**)

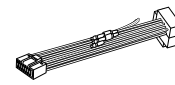

(×1)

(for **KMR-M308BTE**)

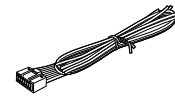

(×1)

(E) Extraction key



(×2)

SPECIFICATIONS

Subject to change without notice.

Tuner	FM	Frequency Range	87.5 MHz — 108.0 MHz (50 kHz space)
		Usable Sensitivity (S/N = 26 dB)	0.71 μ V/75 Ω
		Quieting Sensitivity (DIN S/N = 46 dB)	2.0 μ V/75 Ω
		Frequency Response (± 3 dB)	30 Hz — 15 kHz
		Signal-to-Noise Ratio (MONO)	64 dB
		Stereo Separation (1 kHz)	40 dB
	MW	Frequency Range	531 kHz — 1 611 kHz (9 kHz space)
	Usable Sensitivity (S/N = 20 dB)	28.2 μ V	
LW	Frequency Range	153 kHz — 279 kHz (9 kHz space)	
	Usable Sensitivity (S/N = 20 dB)	50 μ V	

USB	USB Standard	USB 1.1, USB 2.0 (Full speed)
	File System	FAT 12/ 16/ 32
	Maximum Supply Current	DC 5 V $\overline{=}$ 1 A
	Frequency Response (± 1 dB)	20 Hz — 20 kHz
	Signal-to-Noise Ratio (1 kHz)	105 dB
	Dynamic Range	88 dB
	Channel Separation	90 dB
	MP3 Decode	Compliant with MPEG-1/2 Audio Layer-3
	WMA Decode	Compliant with Windows Media Audio
	WAV Decode	RIFF waveform Audio Format (Linear PCM only)
FLAC Decode	FLAC files	

Bluetooth	Version	Bluetooth Ver.2.1+EDR Certified
	Frequency Range	2.402 GHz — 2.480 GHz
	Output Power	+4 dBm (MAX), 0 dBm (AVE) Power Class 2
	Maximum Communication Range	Line of sight approx. 10 m
	Profile	HFP (Hands-Free Profile)/ SPP (Serial Port Profile)/ PBAP (Phonebook Access Profile) OPP (Object Push Profile)/ A2DP (Advanced Audio Distribution Profile)/ AVRCP (Audio/ Video Remote Control Profile) Ver. 1.3

Audio	Maximum Output Power	50 W \times 4	
	Output Power (DIN 45324, +B = 14.4 V)	30 W \times 4	
	Speaker Impedance	4 Ω — 8 Ω	
	Tone Action	Bass	200 Hz ± 8 dB
		Middle	2.5 kHz ± 8 dB
		Treble	12.5 kHz ± 8 dB
Preout Level/Load	2 500 mV/ 10 k Ω (USB)		
Preout Impedance	\leq 600 Ω		

Auxiliary	Frequency Response (± 3 dB)	20 Hz — 20 kHz
	Input Maximum Voltage	1 200 mV
	Input Impedance	30 k Ω

General	Operating Voltage	14.4 V (10.5 V — 16 V allowable)
	Maximum Current Consumption	10 A
	Operational Temperature Range	0°C — +40°C
	Installation Size (W \times H \times D)	182 mm \times 53 mm \times 107 mm
	Weight	0.54 kg

VOR DER INBETRIEBNAHME	2
GRUNDLAGEN	3
ERSTE SCHRITTE	3
RADIO	5
USB / iPod	6
AUX	8
BLUETOOTH®	8
DISPLAY-EINSTELLUNGEN	12
AUDIOEINSTELLUNGEN	13
WEITERE INFORMATIONEN	14
FEHLERSUCHE	14
EINBAU / ANSCHLUSS	16
TECHNISCHE DATEN	19

⚠ **Warnung**

Bedienen Sie keine Funktion, die Ihre Aufmerksamkeit vom Straßenverkehr ablenkt.

⚠ **Vorsicht**

Lautstärkeeinstellung:

- Stellen Sie die Lautstärke so ein, dass Sie immer noch Geräusche von außerhalb des Fahrzeugs hören können, um Unfälle zu vermeiden.
- Senken Sie die Lautstärke vor dem Abspielen digitaler Tonquellen, um Beschädigung der Lautsprecher durch plötzliche Tonspitzen zu vermeiden.

Allgemeines:

- Vermeiden Sie Verwendung externer Geräte, wenn diese das sichere Fahren behindern können.
- Stellen Sie sicher, dass alle wichtigen Daten gesichert sind. Wir übernehmen keine Haftung für jeglichen Verlust aufgenommener Daten.
- Stellen Sie sicher, dass keine Metallgegenstände (wie etwa Münzen oder Werkzeuge) ins Innere des Geräts gelangen und Kurzschlüsse verursachen.

Wie Sie diese Anleitung lesen

- Die Bedienung wird im Wesentlichen anhand der Tasten auf der Frontblende erläutert.
- [XX] zeigt die gewählten Punkte an.
- (→ XX) zeigt an, dass Bezugsinformationen auf der angegebenen Seitennummer vorhanden sind.

Wartung

Reinigung des Geräts: Wischen Sie die Frontblende mit einem trockenen Silikonlappen oder weichen Lappen sauber.

Reinigung des Steckverbinders: Die Frontblende abnehmen und den Anschluss sanft mit einem Wattetupfer oder Lappen reinigen, wobei darauf geachtet werden muss, die Anschlusskontakte nicht zu beschädigen.

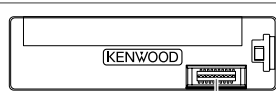

Anschluss (an der Rückseite der Frontblende)

GRUNDLAGEN

Frontblende

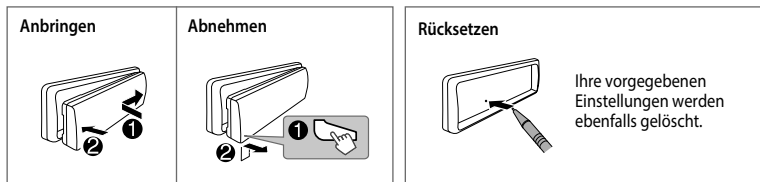
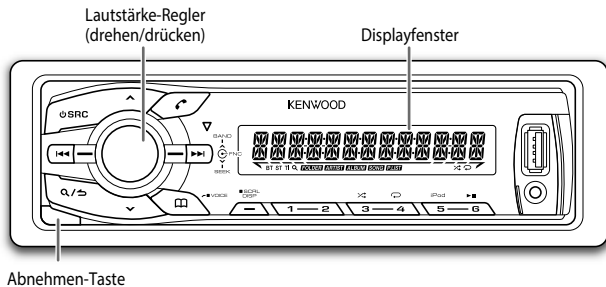

Zum Verfahren Sie so (auf der Frontblende)

Einschalten	Drücken Sie SRC . <ul style="list-style-type: none">• Zum Ausschalten halten Sie die Taste gedrückt.
Einstellen der Lautstärke	Drehen Sie den Lautstärke-Regler.
Quelle auswählen	Drücken Sie SRC wiederholt.
Ändern der Display-Information	Drücken Sie DISP SCRL wiederholt. <ul style="list-style-type: none">• Halten Sie die Taste gedrückt, um die Display-Informationen zu scrollen.

ERSTE SCHRITTE

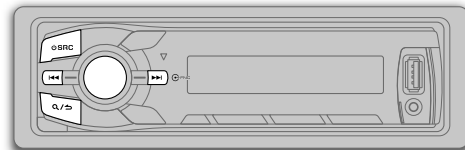

1 Wählen Sie die Anzeigesprache und brechen Sie die Demonstration ab

Wenn Sie die Stromversorgung einschalten (nach dem Zurücksetzen des Geräts), erscheint folgende Anzeige im Display: "SEL LANGUAGE" → "PRESS" → "VOLUME KNOB"

1 Drehen Sie den Lautstärkeregler zum Wählen von [ENG] (Englisch) oder [RUS] (Russisch), und drücken Sie dann den Regler.

[ENG] ist für das ursprüngliche Setup gewählt.

Dann erscheint folgendes in der Anzeige: "CANCEL DEMO" → "PRESS" → "VOLUME KNOB"

2 Drücken Sie den Lautstärke-Regler.

[YES] ist für das ursprüngliche Setup gewählt.

3 Drücken Sie den Lautstärke-Regler erneut. "DEMO OFF" erscheint.

Für **KMR-M308BTE** ist anfänglich [DEMO OFF] gewählt.

2

Stellen Sie die Uhr ein

- 1 Drücken Sie den Lautstärke-Regler, um auf [FUNCTION] zu schalten.
- 2 Drehen Sie den Lautstärkereger zum Wählen von [CLOCK], und drücken Sie dann den Regler.
- 3 Drehen Sie den Lautstärkereger zum Wählen von [CLOCK ADJUST], und drücken Sie dann den Regler.
- 4 Drehen Sie den Lautstärkereger, um die Einstellungen vorzunehmen, und drücken Sie dann den Regler.
Tag → Stunde → Minute
- 5 Drehen Sie den Lautstärkereger zum Wählen von [CLOCK FORMAT], und drücken Sie dann den Regler.
- 6 Drehen Sie den Lautstärkereger zum Wählen von [12H] oder [24H], und drücken Sie dann den Regler.
- 7 Halten Sie zum Beenden **Q** / **↵** gedrückt.

Zum Zurückschalten zum vorherigen Einstellpunkt bzw. der vorherigen Hierarchie drücken Sie **Q** / **↵**.

Während der Uhr-Anzeigebildschirm erscheint...

Halten Sie **DISP SCRL** gedrückt, um den Uhreinstellmodus direkt einzuschalten.

Dann führen Sie Schritt 4 zum Einstellen der Uhr aus.

3

Festlegen der Anfangseinstellungen

- 1 Drücken Sie **⏻ SRC**, um auf **STANDBY** zu schalten.
- 2 Drücken Sie den Lautstärke-Regler, um auf [FUNCTION] zu schalten.
- 3 Drehen Sie den Lautstärkereger, um eine Auswahl zu treffen (siehe folgende Tabelle), und drücken Sie dann den Regler.
- 4 Halten Sie zum Beenden **Q** / **↵** gedrückt.

Zum Zurückschalten zum vorherigen Einstellpunkt bzw. der vorherigen Hierarchie drücken Sie **Q** / **↵**.

AUDIO CONTROL	
SWITCH PRE	REAR/ SUB-W: Wählt, ob hintere Lautsprecher oder ein Subwoofer an die Line-Out-Buchsen an der Rückseite angeschlossen sind (über einen externen Verstärker).
SP SELECT	OFF/ 5/4/ 6 × 9/6/ OEM: Auswahl entsprechend der Lautsprechergröße (5 Zoll oder 4 Zoll, 6×9 Zoll oder 6 Zoll) oder OEM-Lautsprechern für optimale Leistung.
DISPLAY	
EASY MENU	(Bei KMM-302BT) ON: Sowohl die Anzeige als auch die Tastenbeleuchtung wechseln auf Weiß um, wenn [FUNCTION] eingegeben wird.; OFF: Sowohl Anzeige als auch Tastenbeleuchtung bleiben als Farbe von [COLOR SELECT]. (→ 12)
TUNER SETTING	
PRESET TYPE	NORMAL: Speichert einen Sender für jede Sendespeichertaste in jedem Frequenzband (FM1/ FM2/ FM3/ MW/ LW).; MIX: Speichert einen Sender für jede Sendespeichertaste ungeachtet des Frequenzbands.
SYSTEM	
KEY BEEP	ON: Aktiviert den Tastenberührungston.; OFF: Deaktiviert.
SOURCE SELECT	
BUILT-IN AUX	ON: Aktiviert Sie AUX in der Quellenwahl.; OFF: Deaktiviert. (→ 8)
RUSSIAN SET	Wählt die Anzeigesprache für das [FUNCTION]-Menü und die Tag-Information (Ordnername, Dateiname, Songtitel, Interpretename, Albumname), wo zutreffend. RUSSIAN OFF: Anzeigesprache ist Englisch.; РУССКИЙ ВКЛ: Anzeigesprache ist Russisch.
P-OFF WAIT	Nur zutreffend, wenn der Demonstrationsmodus ausgeschaltet ist. Stellt die Zeitdauer ein, bis das Gerät automatisch ausschaltet (im Standby-Modus), um Batteriestrom zu sparen. 20M: 20 Minutes; 40M: 40 Minutes; 60M: 60 Minutes; OFF — — —: Hebt auf
F/W UPDATE	
UPDATE SYSTEM/ UPDATE BT	
F/W UP xx.xx	YES: Startet die Aktualisierung der Firmware.; NO: Bricht ab (Aktualisierung wird nicht ausgeführt). Einzelheiten darüber, wie Sie die Firmware aktualisieren können, siehe: www.kenwood.com/cs/ce/

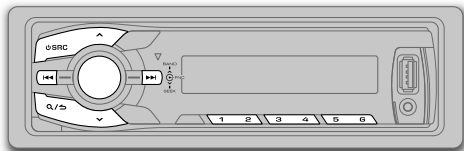

Suche nach einem Sender

- 1 Drücken Sie **SRC** zum Wählen von TUNER.
- 2 Drücken Sie **BAND** wiederholt, um FM1/ FM2/ FM3/ MW (oder LW) zu wählen.
- 3 Drücken Sie **◀◀ / ▶▶**, um einen Sender zu suchen.
 - Zum Ändern des Suchverfahrens für **◀◀ / ▶▶**: Drücken Sie **SEEK** wiederholt.
 - AUTO1**: Sucht automatisch nach einem Sender.
 - AUTO2**: Suchen Sie nach einem Festsender.
 - MANUAL**: Sucht manuell nach einem Sender.
 - Zum Speichern eines Senders: Halten Sie eine der Zifferntasten (**1** bis **6**) gedrückt.
 - Zum Auswählen eines gespeicherten Senders: Drücken Sie eine der Zifferntasten (**1** bis **6**).

Andere Einstellungen

- 1 Drücken Sie den Lautstärke-Regler, um auf [FUNCTION] zu schalten.
- 2 Drehen Sie den Lautstärkereglern, um eine Auswahl zu treffen (siehe folgende Tabelle), und drücken Sie dann den Regler.
- 3 Halten Sie zum Beenden **Q / ↵** gedrückt.

Zum Zurückschalten zum vorherigen Einstellpunkt bzw. der vorherigen Hierarchie drücken Sie **Q / ↵**.

TUNER SETTING

LOCAL SEEK	ON : Sucht nur FM (UKW)-Sender mit gutem Empfang. ; OFF : Hebt auf.
AUTO MEMORY	YES : Beginnt automatisch die Speicherung von 6 Sendern mit gutem Empfang. ; NO : Hebt auf. (Nur wählbar, wenn [NORMAL] für [PRESET TYPE] gewählt ist.) (→ 4)
MONO SET	ON : Verbessern Sie den FM (UKW)-Empfang (aber der Stereoeffekt kann verloren gehen). ; OFF : Hebt auf.
NEWS SET	ON : Das Gerät schaltet kurzzeitig auf das Nachrichtenprogramm, falls verfügbar. ; OFF : Hebt auf.
REGIONAL	ON : Schaltet auf einen anderen Sender in der spezifischen Region nur mit der "AF"-Steuerung. ; OFF : Hebt auf.
AF SET	ON : Sucht automatisch einen anderen Sender auf, der das gleiche Programm im gleichen Radio Data System-Netzwerk sendet und einen besseren Empfang aufweist, falls der aktuelle Empfang schlecht ist. ; OFF : Hebt auf.
TI	ON : Lassen Sie das kurzzeitig auf Verkehrsinformation schalten. ; OFF : Hebt auf.
PTY SEARCH	Drücken Sie den Lautstärkereglern zum Einschalten der PTY-Sprachauswahl. Drehen Sie den Lautstärkereglern zum Wählen der PTY-Sprache (ENGLISH / FRENCH / GERMAN), und drücken Sie dann den Regler. Wählt den verfügbaren Programmtyp (siehe Folgendes), und drücken Sie dann ◀◀ / ▶▶ zum Starten.
CLOCK	
TIME SYNC	ON : Synchronisiert die Zeit des Geräts mit der Radio Data System-Senderzeit. ; OFF : Hebt auf.

- [LOCAL SEEK]/ [MONO SET]/ [NEWS SET]/ [REGIONAL]/ [AF SET]/ [TI]/ [PTY SEARCH] ist nur wählbar, wenn der Wellenbereich FM1/ FM2/ FM3 ist.
- Verfügbare Programmtyp:
 - SPEECH: NEWS, AFFAIRS, INFO** (Information), **SPORT, EDUCATE, DRAMA, CULTURE, SCIENCE, VARIED, WEATHER, FINANCE, CHILDREN, SOCIAL, RELIGION, PHONE IN, TRAVEL, LEISURE, DOCUMENT**
 - MUSIC: POP M** (Musik), **ROCK M** (Musik), **EASY M** (Musik), **LIGHT M** (Musik), **CLASSICS, OTHER M** (Musik), **JAZZ, COUNTRY, NATION M** (Musik), **OLDIES, FOLK M** (Musik)
- Das Gerät sucht den Programmtyp, der unter [SPEECH] oder [MUSIC] kategorisiert ist, wenn gewählt.
- Wenn die Lautstärke während des Empfangs von Verkehrsinformationen, Alarm oder Nachrichtensendungen eingestellt wird, wird die eingestellte Lautstärke automatisch gespeichert. Wird die Verkehrsfunk-Funktion, der Alarm oder die Nachrichtensendung das nächste Mal aufgerufen, wird diese Einstellung übernommen.

USB / iPod

Starten Sie die Wiedergabe

Die Quelle schaltet automatisch um, und die Wiedergabe startet.

USB

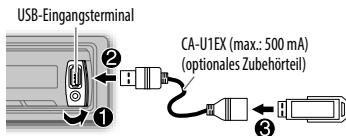

iPod/iPhone

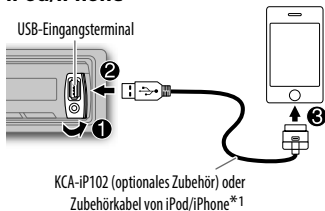

Drücken Sie **5 iPod**, um den Steuermodus zu wählen, während iPod als Signalquelle gewählt ist.

MODE ON: Vom iPod*2.

MODE OFF: Vom Gerät.

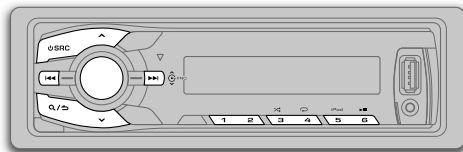

Zum

Verfahren Sie so



Pausieren oder Fortsetzen der Wiedergabe

Drücken Sie **6** .

Auswählen einer Datei

Drücken Sie **1**  .

Auswählen eines Ordners *3

Drücken Sie **2**  / .

Vorspulen/Rückspulen

Halten Sie **1**   gedrückt.

Wiederholte Wiedergabe *4

Drücken Sie **4**  wiederholt.

- MP3/WMA/WAV/FLAC-Datei oder iPod: FILE REPEAT, FOLDER REPEAT, REPEAT OFF
- KENWOOD Music Editor Light (KME Light)/ KENWOOD Music Control (KMC)-Datei (**14**): FILE REPEAT, REPEAT OFF

Zufallswiedergabe *4

Drücken Sie **3**  wiederholt.

- MP3/WMA/WAV/FLAC-Datei oder iPod oder KME Light/ KMC-Datei: FOLDER RANDOM, RANDOM OFF

Halten Sie die **3**  gedrückt, um "ALL RANDOM" zu wählen.

*1 Lassen Sie bei Nichtgebrauch nicht das Kabel im Auto liegen.

*2 Sie können weiterhin Wiedergabe/Pause, Dateisuche, Vorspulen oder Zurückspulen von Dateien vom Gerät steuern.

*3 Nur für MP3/WMA/WAV/FLAC-Dateien. Dies funktioniert nicht bei iPod.

*4 **Bei iPod:** Trifft nur zu, wenn [MODE OFF] gewählt ist.

Wenn Sie das iPod/iPhone an der USB-Eingangsbuchse des Geräts anschließen (während Sie Tuneln Radio, Tuneln Radio Pro oder Aupeo hören), gibt das Gerät Ton von diesen Apps aus.

Auswählen einer Datei aus einer Liste

Für iPod: Trifft nur zu, wenn [MODE OFF] gewählt ist.

(→ 6)

- 1 Drücken Sie **Q / ↵**.
 - 2 Drehen Sie den Lautstärkereglern, um eine Auswahl zu treffen, und drücken Sie dann den Regler.
 - MP3/WMA/WAV/FLAC-Datei: Wählen Sie den gewünschten Ordner und dann eine Datei.
 - iPod oder KME Light/ KMC-Datei: Wählen Sie die gewünschte Datei aus der Liste (PLAYLISTS, ARTISTS, ALBUMS, SONGS, PODCASTS*, GENRES, COMPOSERS*).
- * Nur für iPod.
- Zum Zurückkehren zur obersten Orderebene (oder der ersten Datei) drücken Sie die Zifferntaste **5 iPod**.
 - Zum Zurückschalten zum vorherigen Einstellungspunkt bzw. der vorherigen Hierarchie drücken Sie **Q / ↵**.
 - Zum Abbrechen halten Sie **Q / ↵** gedrückt.

Wenn Sie viele Dateien haben...

- Sie können diese schnell im programmierten Überspringen-Suchverhältnis durchsuchen (in Schritt 2 oben), indem Sie **◀◀ / ▶▶** drücken.
- Siehe auch "Stellen Sie das Überspringen-Suchverhältnis ein".
 - Indem Sie **◀◀ / ▶▶** gedrückt halten, werden Musikstücke im maximalen Verhältnis (10%) übersprungen, ungeachtet der vorgenommenen Einstellung.
 - Bei **USB**: Nur für Dateien, die in einer mit dem KME LIGHT/ KMC erstellten Datenbank registriert sind.

Wählen eines Songs nach Namen

Während des Hörens von iPod...

- 1 Drücken Sie **Q / ↵**.
- 2 Drehen Sie den Lautstärkereglern zum Wählen einer Kategorie, und drücken Sie dann den Regler.
- 3 Drehen Sie den Lautstärke-Regler schnell für Zeichensuche.
- 4 Drehen Sie den Lautstärke-Regler, um das Zeichen auszuwählen, nach dem gesucht werden soll.
- 5 Drücken Sie **◀◀ / ▶▶**, um auf die Eingabeposition umzuschalten. Sie können bis zu 3 Zeichen eingeben.
- 6 Drücken Sie den Lautstärke-Regler zum Starten der Suche.
- 7 Drehen Sie den Lautstärkereglern, um eine Auswahl zu treffen, und drücken Sie dann den Regler. Wiederholen Sie Schritt 7, bis der gewünschte Gegenstand gewählt ist.

- Um nach einem anderen Zeichen als die Buchstaben A bis Z oder die Zahlen 0 bis 9 zu suchen, geben Sie nur "X" ein.
- Zum Zurückschalten zur vorherigen Hierarchie drücken Sie **Q / ↵**.
- Zum Zurückschalten zum Top-Menü drücken Sie die Zifferntaste **5 iPod**.
- Zum Abbrechen halten Sie **Q / ↵** gedrückt.

Stellen Sie das Überspringen-Suchverhältnis ein

Während des Hörens von iPod oder KME Light/ KMC-Datei...

- 1 Drücken Sie den Lautstärke-Regler, um auf [FUNCTION] zu schalten.
- 2 Drehen Sie den Lautstärkereglern zum Wählen von [USB], und drücken Sie dann den Regler.
- 3 Drehen Sie den Lautstärkereglern zum Wählen von [SKIP SEARCH], und drücken Sie dann den Regler.
- 4 Drehen Sie den Lautstärkereglern, um eine Auswahl zu treffen, und drücken Sie dann den Regler. 0.5% (Standard)/ 1%/ 5%/ 10%: Überspringen-Suchverhältnis über die gesamten Dateien.
- 5 Halten Sie zum Beenden **Q / ↵** gedrückt.

Wechseln des USB-Laufwerks

Wenn ein Smartphone (Massenspeicherkategorie) an der USB-Eingangsbuchse angeschlossen ist, können Sie dessen internen Speicher (wie eine SD-Karte) zur Wiedergabe gespeicherter Musikstücke wählen.

Sie können auch das gewünschte Laufwerk zur Wiedergabe wählen, wenn ein Gerät mit mehreren Laufwerken angeschlossen ist.

Drücken Sie 5 iPod wiederholt, um das gewünschte Laufwerk zu wählen.

(oder)

- 1 Drücken Sie den Lautstärke-Regler, um auf [FUNCTION] zu schalten.
- 2 Drehen Sie den Lautstärkereglern zum Wählen von [USB], und drücken Sie dann den Regler.
- 3 Drehen Sie den Lautstärkereglern zum Wählen von [MUSIC DRIVE], und drücken Sie dann den Regler.
- 4 Drücken Sie den Lautstärkereglern zum Wählen von [DRIVE CHANGE].

Das nächste Laufwerk wird automatisch gewählt.

Wiederholen Sie Schritt 1 bis 4, um die folgenden Laufwerke zu wählen.

Wählbare Punkte: [DRIVE 1] bis [DRIVE 5]

AUX

Vorbereitung:

Wählen Sie [ON] für [BUILT-IN AUX]. (→ 4)

Beginnen Sie zu hören

- 1 Schließen Sie einen tragbaren Audioplayer (im Handel erhältlich) an.

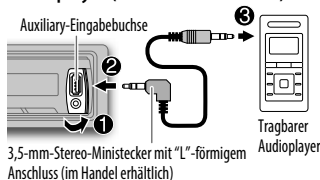

- 2 Drücken Sie **SRC** zum Wählen von AUX.
- 3 Schalten Sie den tragbaren Audioplayer ein und starten Sie die Wiedergabe.

Den AUX-Namen einstellen

Beim Hören eines am Gerät angeschlossenen tragbaren Audio-Players...

- 1 Drücken Sie den Lautstärke-Regler, um auf [FUNCTION] zu schalten.
- 2 Drehen Sie den Lautstärkereglern zum Wählen von [SYSTEM], und drücken Sie dann den Regler.
- 3 Drehen Sie den Lautstärkereglern zum Wählen von [AUX NAME SET], und drücken Sie dann den Regler.
- 4 Drehen Sie den Lautstärkereglern, um eine Auswahl zu treffen, und drücken Sie dann den Regler.
AUX (Standard)/ DVD/ PORTABLE/ GAME/ VIDEO/ TV
- 5 Halten Sie zum Beenden **Q**/ **↵** gedrückt.

BLUETOOTH®

Sie können Bluetooth-Geräte mit dieser Einheit bedienen.

Schließen das Mikrofon an

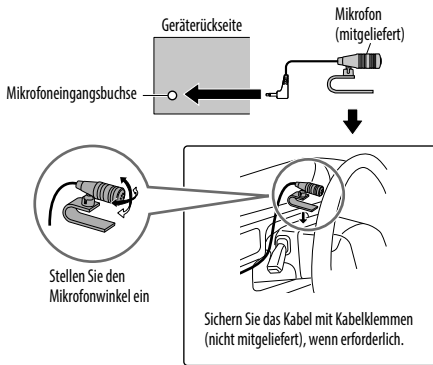

Falls Sie das Gerät ausschalten oder das Bedienfeld während eines Telefongesprächs abnehmen, wird die Bluetooth-Verbindung getrennt. Setzen Sie das Gespräch mit Ihrem Handy fort.

Unterstützte Bluetooth-Profile

- Hands-Free Profile (HFP)
- Serial Port Profile (SPP)
- Phonebook Access Profile (PBAP)
- Object Push Profile (OPP)
- Advanced Audio Distribution Profile (A2DP)
- Audio/Video Remote Control Profile (AVRCP)

Führen Sie Pairing für ein Bluetooth-Gerät aus

Wenn Sie ein Bluetooth-Gerät zum ersten Mal anschließen, nehmen Sie Pairing zwischen der Einheit und dem Gerät vor. Wenn das Pairing ausgeführt ist, bleibt das Bluetooth-Gerät in der Einheit registriert, auch wenn Sie die Einheit zurücksetzen.

- Bis zu fünf Geräte können insgesamt registriert (gepairt) werden.
- Es können maximal zwei Bluetooth-Telefone und ein Bluetooth-Audiogerät zur Zeit angeschlossen werden.
- Diese Einheit unterstützt Secure Simple Pairing (SSP).
- Manche Bluetooth-Geräte können nicht in der Lage sein, nach dem Pairing die Verbindung automatisch herzustellen. Schließen Sie das Gerät manuell an die Einheit an. Weitere Information siehe Bedienungsanleitung Ihres Bluetooth-Geräts.

- 1 Drücken Sie **SRC**, um die Einheit einzuschalten.
 - 2 Suchen und wählen Sie den Modellnamen dieser Einheit (KMM-BT3*/KMM-3**BT/ KMR-M3**BTE) auf dem Bluetooth-Gerät.
"PAIRING" → "PASS XXXXXX" → GeräteName → "PRESS" → "VOLUME KNOB" scrollt durch das Display.
 - 3 Drücken Sie den Lautstärke-Regler zum Starten des Pairing-Vorgangs.
"PAIRING OK" erscheint, wenn das Pairing fertig ist, und "BT" leuchtet auf, wenn die Bluetooth-Verbindung hergestellt ist.
- Bei einigen Bluetooth-Geräten müssen Sie möglicherweise den PIN-Code (Personal Identification Number) sofort nach der Suche eingeben.

- Die Pairing-Anforderung (über Bluetooth) wird automatisch aktiviert, wenn ein iPod/iPhone touch über die USB-Eingangsklemme angeschlossen ist. (Gilt nur wenn **[AUTO PAIRING]** auf **[ON]** gestellt ist.) (➔ 12)
Drücken Sie den Lautstärke-Regler einmal zum Pairing, nachdem Sie den Gerätenamen bestätigt haben.

Bluetooth-Testmodus

Sie können die Konnektivität des unterstützten Profils zwischen dem Bluetooth-Gerät und der Einheit prüfen.

- Stellen Sie sicher, dass kein Bluetooth-Gerät angeschlossen ist.

- Halten Sie  gedrückt.**
Die Meldung "PLEASE PAIR YOUR PHONE" erscheint.
- Suchen und wählen Sie den Modellnamen dieser Einheit (KMM-BT3*/KMM-3**BT/ KMR-M3**BTE) auf dem Bluetooth-Gerät.**
- Bedienen Sie das Bluetooth-Gerät, um das Pairing zu bestätigen.**
"TESTING" blinkt im Display.





Das Konnektivitätsergebnis (OK oder NG) erscheint nach dem Test.

PAIRING: Pairing-Status
HF CNT: Hands-Free Profile (HFP) Kompatibilität
AUD CNT: Advanced Audio Distribution Profile (A2DP) Kompatibilität
PB DL: Phonebook Access Profile (PBAP) Kompatibilität

- Zum Beenden des Prüfmodus halten Sie  gedrückt, um das Gerät auszuschalten.

Bluetooth-Handy

Zum	Verfahren Sie so
Empfangen Sie einen Ruf	<p>Drücken Sie  oder den Lautstärke-Regler oder eine der Zifferntasten (1 bis 6).</p> <ul style="list-style-type: none"> Alle Tastenbeleuchtungen blinken, wenn ein Ruf empfangen wird. Wenn [AUTO ANSWER] auf die gewählte Zeit gestellt ist, nimmt die Einheit den eingehenden Anruf automatisch entgegen. (➔ 10)

Zum	Verfahren Sie so
Eingehende Anrufe abweisen	Drücken Sie  SRC.
Einen Anruf beenden	Drücken Sie  oder  SRC.
Umschalten zwischen Freisprech- und Privatgespräch-Modi	<p>Drücken Sie   während eines Anrufs.</p> <ul style="list-style-type: none"> Die Bedienung kann je nach dem angeschlossenen Bluetooth-Gerät unterschiedlich sein.
Stellen Sie die Telefonlautstärke ein	<p>Drehen Sie den Lautstärke-Regler während eines Anrufs.</p> <p>Telefon-Lautstärke: [00] bis [35] (Standard: [15])</p> <ul style="list-style-type: none"> Diese Einstellung hat keine Auswirkung auf den Lautstärkepegel der anderen Quellen.
Schalten Sie zwischen zwei angeschlossenen Telefonen um	<p>Drücken Sie  wiederholt.</p> <ul style="list-style-type: none"> Gilt nicht während eines Anrufs.

Verbessern Sie die Klangqualität während eines Anrufs

Während am Telefon gesprochen wird...

- Drücken Sie den Lautstärke-Regler, um auf **[FUNCTION]** zu schalten.
- Drehen Sie den Lautstärkereglern, um eine Auswahl zu treffen (siehe folgende Tabelle), und drücken Sie dann den Regler.
- Halten Sie zum Beenden  gedrückt.

Zum Zurückschalten zum vorherigen Einstellpunkt bzw. der vorherigen Hierarchie drücken Sie .

Standard: **XX**



MIC GAIN	-20 — +8 (0): Die Empfindlichkeit des Mikrofons nimmt mit höherer Zahl zu.
NR LEVEL	-5 — -20 (-10): Passen Sie den Rauschunterdrückungspegel an, bis das geringste Rauschen bei einem Telefongespräch gehört wird.
ECHO CANCEL	1 — 10 (4): Passen Sie die Verzögerungszeit für die Echo-Löschung an, bis das letzte Echo bei einem Telefongespräch gehört wird.

Benachrichtigung mit Textmeldung



Wenn das Telefon eine Textmeldung empfängt, klingelt die Einheit und "SMS RECEIVED" erscheint.



- Sie können nicht eine Nachricht nicht über die Einheit lesen, bearbeiten oder senden.
- Zum Löschen der Meldung drücken Sie eine beliebige Taste.



Verwenden Sie Spracherkennung

- Halten Sie  gedrückt, um die Spracherkennung zu aktivieren.** Das Telefon (für das Pairing zuerst ausgeführt wurde) wird aktiviert. Wenn aber ein Prioritätsgerät verbunden ist, wird durch Gedrückthalten von  das Prioritätsgerät aktiviert. (➔ 12, DVC PRIORITY)
- Sprechen Sie den Namen des anzurufenden Kontakts oder den Sprachbefehl deutlich, um die Telefonfunktionen zu steuern.**
 - Unterstützte Spracherkennungsmerkmale können sich je nach Telefon unterscheiden Einzelheiten siehe Bedienungsanleitung des angeschlossenen Telefons.
 - Diese Einheit unterstützt auch die Funktion "intelligenter persönlicher Assistent" des iPhone.

Bedienvorgänge im Bluetooth-Modus

- Drücken Sie , um auf Bluetooth-Modus zu schalten.**
- Drehen Sie den Lautstärkereger, um eine Auswahl zu treffen (siehe folgende Tabelle), und drücken Sie dann den Regler.**
- Halten Sie zum Beenden  gedrückt.**

Zum Zurückschalten zum vorherigen Einstellpunkt bzw. der vorherigen Hierarchie drücken Sie / .

Um das [PHONE BOOK] direkt aufzurufen, drücken Sie  (➔ PHONE BOOK) Drücken Sie  erneut, um zwischen den Telefonbüchern der angeschlossenen Telefone umzuschalten.





CALL HISTORY	1 Drücken Sie den Lautstärke-Regler zum Wählen eines Namens oder einer Telefonnummer. <ul style="list-style-type: none"> • "I" zeigt einen empfangenen Anruf an, "O" zeigt einen getätigten Anruf an, "M" zeigt einen verpassten Anruf an. • Drücken Sie DISP SCRL, um die Anzeigekategorie (NUMBER oder NAME) umzuschalten. • "NO DATA" erscheint, wenn kein aufgezeichneter Verlauf vorhanden ist.
	2 Drücken Sie den Lautstärkereger zum Anrufen.

PHONE BOOK	<ol style="list-style-type: none"> 1 Drehen Sie den Lautstärkereger zum Wählen eines Namens, und drücken Sie dann den Regler. 2 Drehen Sie den Lautstärkereger zum Wählen einer Telefonnummer, und drücken Sie dann den Regler. <ul style="list-style-type: none"> • Wenn Ihr Telefon PBAP unterstützt, wird das Telefonbuch des angeschlossenen Telefons automatisch beim Pairing zur Einheit übertragen. Wenn das Telefon nicht PBAP unterstützt, erscheint die Anzeige "TRANSFER PB". Übertragen Sie das Telefonbuch manuell. (➔ 12, TRANSFER PB) • Kontakte werden in die folgenden Kategorien unterteilt: MO (mobil), HM (Heim), OF (Büro), OT (andere), GE (allgemein) • Dieses Gerät kann nur Buchstaben ohne Umlaute oder Akzentzeichen anzeigen. (Buchstaben mit Akzentzeichen wie "Ü" werden als "U" angezeigt.) • Wenn das Telefonbuch zahlreiche Kontakte enthält, (➔ 11, Wählen Sie einen Kontakt nach Namen).
NUMBER DIAL	<ol style="list-style-type: none"> 1 Drehen Sie den Lautstärkereger zum Wählen einer Nummer (0 bis 9) oder eines Zeichens (×, #, +). 2 Drücken Sie   /  , um die Eingabeposition zu verschieben. Wiederholen Sie Schritt 1 und 2, bis die Eingabe der Telefonnummer beendet ist. 3 Drücken Sie den Lautstärkereger zum Anrufen.
VOICE	Sprechen Sie den Namen des anzurufenden Kontakts oder den Sprachbefehl deutlich, um die Telefonfunktionen zu steuern.
BATT*	LOW/ MID/ FULL: Zeigt die Batteriestärke.
SIGNAL*	NO SIGNAL/ LOW/ MID/ MAX: Zeigt die Stärke des momentan empfangenen Signals.
SETTINGS	Standard: XX
AUTO ANSWER	1 — 30: Die Einheit nimmt den ankommenden Ruf automatisch innerhalb der gewählten Zeit entgegen. ; OFF: Hebt auf.
RING MODE	<p>SYSTEM: Die Einheit klingelt, um auf einen empfangenen Anruf oder eine Textmeldung hinzuweisen.</p> <p>(Der Standard-Klingelton ist je nach dem gepaarten Gerät unterschiedlich.)</p> <ul style="list-style-type: none"> • CALL: Wählen Sie den gewünschten Klingelton (TONE 1 — 5) für ankommende Anrufe. • MESSAGE: Wählen Sie den gewünschten Klingelton (TONE 1 — 5) für ankommende Textmeldungen. <p>PHONE: Die Einheit verwendet den Klingelton des angeschlossenen Telefons, um auf den Empfang eines Anrufs/einer Textmeldung hinzuweisen. (Das angeschlossene Telefon klingelt, wenn es dieses Merkmal nicht unterstützt.)</p>
SMS NOTIFY*	ON: Die Einheit klingelt, und "SMS RECEIVED" erscheint, um Sie auf den Empfang einer Textmeldung hinzuweisen. ; OFF: Hebt auf.

* Funktionalität hängt von dem Typ der verwendeten Telefone ab.

Wählen Sie einen Kontakt nach Namen

- Sie können schnell entsprechend dem Anfangsbuchstaben (A bis Z), der Zahl (0 bis 9) oder dem Symbol durch die Kontakte suchen.
- Der zweite Buchstabe des Kontakts wird gesucht, wenn der erste Buchstabe nicht vorhanden ist.

- 1 Drücken Sie , um auf Bluetooth-Modus zu schalten.
- 2 Drehen Sie den Lautstärkeregler zum Wählen von [PHONE BOOK], und drücken Sie dann den Regler.
- 3 Drehen Sie den Lautstärke-Regler schnell für alphabetische Suche. Das erste Menü (ABCDEFGHIJK) erscheint. Um zum anderen Menü (LMNOPQRSTU oder WXYZ1*) zu gehen, drücken Sie  / .
- 4 Drehen Sie den Lautstärkeregler oder drücken Sie  /  zum Wählen des gewünschten ersten Buchstabens, und drücken Sie dann den Regler.
 - Zur Suche mit Zahlen wählen Sie "1".
 - Zur Suche mit Symbolen wählen Sie "*".
- 5 Drehen Sie den Lautstärkeregler zum Wählen eines Namens, und drücken Sie dann den Regler.
- 6 Drehen Sie den Lautstärkeregler zum Wählen einer Telefonnummer, und drücken Sie dann den Regler.

Zum Zurückschalten zur vorherigen Hierarchie drücken Sie  / .

Speichern Sie einen Kontakt im Speicher

Sie können bis zu 6 Kontakte speichern.

- 1 Drücken Sie , um auf Bluetooth-Modus zu schalten.
- 2 Drehen Sie den Lautstärkeregler zum Wählen von [CALL HISTORY], [PHONE BOOK] oder [NUMBER DIAL], und drücken Sie dann den Regler.
- 3 Drehen Sie den Lautstärkeregler zum Wählen eines Kontakts oder zum Eingeben einer Telefonnummer. Wenn ein Kontakt gewählt wird, drücken Sie den Lautstärke-Regler zur Anzeige der Telefonnummer.
- 4 Halten Sie eine der Zifferntasten (1 bis 6) gedrückt. "STORED" wird angezeigt, wenn der Kontakt gespeichert ist.

Zum Löschen eines Kontakts aus dem Festspeicher wählen Sie [NUMBER DIAL] in Schritt 2 und speichern Sie eine leere Nummer.

Einen Ruf aus dem Speicher tätigen



- 1 Drücken Sie , um auf Bluetooth-Modus zu schalten.
- 2 Drücken Sie eine der Zifferntasten (1 bis 6).
- 3 Drücken Sie den Lautstärkeregler zum Anrufen. "NO MEMORY" erscheint, wenn kein Kontakt gespeichert ist.

Löschen eines Kontakts

Trifft nicht für Handys zu, die PBAP unterstützen.

- 1 Drücken Sie , um auf Bluetooth-Modus zu schalten.
- 2 Drehen Sie den Lautstärkeregler zum Wählen von [CALL HISTORY] oder [PHONE BOOK], und drücken Sie dann den Regler.
- 3 Drehen Sie den Lautstärkeregler zum Wählen eines Kontakts. Wenn ein Kontakt gewählt wird, drücken Sie den Lautstärke-Regler zur Anzeige der Telefonnummer.
- 4 Halten Sie den Lautstärke-Regler gedrückt, um auf den Löschen-Modus zu schalten.
- 5 Drehen Sie den Lautstärkeregler zum Wählen von [DELETE ONE] oder [DELETE ALL], und drücken Sie dann den Regler. DELETE ONE: Der in Schritt 3 gewählte Name oder die Telefonnummer wird gelöscht. DELETE ALL: Alle Namen oder Telefonnummern aus dem in Schritt 2 gewählten Menü werden gelöscht.
- 6 Drehen Sie den Lautstärkeregler zum Wählen von [YES] oder [NO], und drücken Sie dann den Regler.

Bluetooth-Modus-Einstellungen

- 1 Drücken Sie den Lautstärke-Regler, um auf [FUNCTION] zu schalten.
- 2 Drehen Sie den Lautstärkeregler zum Wählen von [BT MODE], und drücken Sie dann den Regler.
- 3 Drehen Sie den Lautstärkeregler, um eine Auswahl zu treffen (siehe folgende Tabelle), und drücken Sie dann den Regler.
- 4 Halten Sie zum Beenden  /  gedrückt.

Zum Zurückschalten zum vorherigen Einstellpunkt bzw. der vorherigen Hierarchie drücken Sie  / .

Standard: **XX**

PHONE SELECT	Wählt das Telefon oder Audiogerät zum Anschließen oder Abtrennen.
AUDIO SELECT	"*" erscheint vor dem Gerätenamen.
DEVICE DELETE	<ol style="list-style-type: none"> 1 Drehen Sie den Lautstärkeregler zum Wählen eines Geräts zum Löschen, und drücken Sie dann den Regler. 2 Drehen Sie den Lautstärkeregler zum Wählen von [YES] oder [NO], und drücken Sie dann den Regler.

BLUETOOTH®

DVC PRIORITY	Wählt ein Gerät, das als Prioritätsgerät angeschlossen werden soll. "X" erscheint vor dem Gerätenamen, der als Priorität eingestellt ist.
TRANSFER PB*	Wenn "DL PB X-X-X" erscheint, übertragen das Telefonbuch des angeschlossenen Telefons manuell zu dieser Einheit. * Nur wählbar, wenn das angeschlossene Handy OPP unterstützt.
PIN CODE EDIT (0000)	Ändert den PIN-Code (bis zu 6 Stellen). 1 Drehen Sie den Lautstärkereglern zum Wählen einer Nummer. 2 Drücken Sie ◀◀ / ▶▶ , um die Eingabeposition zu verschieben. Wiederholen Sie Schritt 1 und 2 , bis die Eingabe des PIN-Codes beendet ist. 3 Drücken Sie den Lautstärke-Regler zum Bestätigen.
RECONNECT	ON: Die Einheit stellt die Verbindung automatisch neu hin, wenn das Bluetooth-Gerät innerhalb des Bereichs ist. ; OFF: Hebt auf.
AUTO PAIRING	ON: Die Einheit führt automatisch Pairing mit dem unterstützten Bluetooth-Gerät aus (iPhone/iPod touch), wenn sie über die USB-Eingangsklemme verbunden wird. Je nach der iOS-Version des angeschlossenen iPhone/iPod touch arbeitet diese Funktion möglicherweise nicht. ; OFF: Hebt auf.
BT HF/AUDIO	FRONT: Gibt Audio von den vorderen linken und rechten Lautsprechern aus. ; ALL: Gibt Ton von allen Lautsprechern aus.
INITIALIZE	YES: Initialisiert alle Bluetooth-Einstellungen (einschließlich gespeichertes Pairing, Telefonbuch usw.). ; NO: Hebt auf.

Bluetooth-Audioplayer

Die Bedienungen und Displayanzeigen unterscheiden sich je nach Verfügbarkeit auf dem angeschlossenen Gerät.

Zum	Verfahren Sie so
Wiedergabe	1 Drücken Sie ⏮ SRC zum Wählen von BT AUDIO . 2 Bedienen Sie den Bluetooth-Audioplayer zum Starten der Wiedergabe .
Pausieren oder Fortsetzen der Wiedergabe	Drücken Sie 6 ▶▶ .
Wählen Sie die Gruppe oder den Order	Drücken Sie ^ / v .
Reverse-/Vorwärts-Überspringen	Drücken Sie ◀◀ / ▶▶ .
Vorspulen/Rückspulen	Halten Sie ◀◀ / ▶▶ gedrückt.
Wiederholte Wiedergabe	Drücken Sie 4 ↻ wiederholt, um eine Wahl zu treffen . ALL REPEAT, FILE REPEAT, REPEAT OFF
Zufallswiedergabe	Drücken Sie 3 ✂ wiederholt, um eine Wahl zu treffen . FOLDER RANDOM, RANDOM OFF Halten Sie die 3 ✂ gedrückt, um "ALL RANDOM" zu wählen.

DISPLAY-EINSTELLUNGEN

- 1 Drücken Sie den Lautstärke-Regler, um auf **[FUNCTION]** zu schalten.
- 2 Drehen Sie den Lautstärkereglern zum Wählen von **[DISPLAY]**, und drücken Sie dann den Regler.
- 3 Drehen Sie den Lautstärkereglern, um eine Auswahl zu treffen (siehe folgende Tabelle), und drücken Sie dann den Regler.
- 4 Halten Sie zum Beenden **Q / ↵** gedrückt.

Zum Zurückschalten zum vorherigen Einstellungspunkt bzw. der vorherigen Hierarchie drücken Sie **Q / ↵**.

Standard: **XX**

COLOR SELECT*	VARIABLE SCAN/ COLOR 01 — COLOR 24/ USER: Wählt Ihre bevorzugte Tasten-Beleuchtungsfarbe. Sie können Ihre eigene Farbe erzeugen (wenn [COLOR 01] — [COLOR 24] oder [USER] gewählt ist). Die erzeugte Farbe kann gewählt werden, wenn Sie [USER] wählen. 1 Halten Sie den Lautstärke-Regler gedrückt, um auf Detail-Farbabstimmung zu schalten. 2 Drücken Sie ◀◀ / ▶▶ , um die Farbe (R/ G/ B) zum Anpassen zu wählen. 3 Drehen Sie den Lautstärke-Regler, um den Pegel einzustellen (0 — 9), und drücken Sie dann den Regler.
DIMMER	ON: Blendet die Displaybeleuchtung (und Tastenbeleuchtung*). ; OFF: Beleuchtet entsprechend den [BRIGHTNESS] -Einstellungen.
BRIGHTNESS	LVL 0 — LVL 31: Wählt Ihre bevorzugten Helligkeitsstufe für Displaybeleuchtung (und Tastenbeleuchtung*).
TEXT SCROLL	AUTO/ ONCE: Wählt automatisches Scrollen der Displayinformationen, oder einmaliges Scrollen. ; OFF: Hebt auf.

* Bei **KMM-302BT**.

AUDIOEINSTELLUNGEN

Während des Hörens einer Tonquelle...

- 1 Drücken Sie den Lautstärke-Regler, um auf [FUNCTION] zu schalten.
- 2 Drehen Sie den Lautstärkereglern zum Wählen von [AUDIO CONTROL], und drücken Sie dann den Regler.
- 3 Drehen Sie den Lautstärkereglern, um eine Auswahl zu treffen (siehe folgende Tabelle), und drücken Sie dann den Regler.
Wiederholen Sie Schritt 3, bis der gewünschte Gegenstand gewählt oder aktiviert ist.
- 4 Halten Sie zum Beenden **Q**/**S** gedrückt.

Zum Zurückschalten zum vorherigen Einstellpunkt bzw. der vorherigen Hierarchie drücken Sie **Q**/**S**.

Standard: **XX**

SUB-W LEVEL	-15 bis +15 (0)	Stellt den Subwoofer-Ausgangspegel ein.
BASS LEVEL	-8 bis +8 (+6)	
MID LEVEL	-8 bis +8 (+5)	Stellt den Pegel zum Speichern für jede Quelle ein. (Bevor Sie eine Einstellung vornehmen, wählen Sie eine anzupassende Quelle aus.)
TRE LEVEL	-8 bis +8 (0)	
EQ PRO		
BASS ADJUST	BASS CTR FRQ	60/ 80/ 100/ 200: Wählt die Mittenfrequenz.
	BASS LEVEL	-8 bis +8 (+6): Stellt den Pegel ein.
	BASS Q FACTOR	1.00/ 1.25/ 1.50/ 2.00: Stellt den Qualitätsfaktor ein.
MID ADJUST	BASS EXTEND	ON: Schaltet den erweiterten Bass ein.; OFF: Hebt auf.
	MID CTR FRQ	0.5/ 1.0/ 1.5/ 2.5K: Wählt die Mittenfrequenz.
	MID LEVEL	-8 bis +8 (+5): Stellt den Pegel ein.
TRE ADJUST	MID Q FACTOR	0.75/ 1.00/ 1.25: Stellt den Qualitätsfaktor ein.
	TRE CTR FRQ	10.0/ 12.5/ 15.0/ 17.5K: Wählt die Mittenfrequenz.
	TRE LEVEL	-8 bis +8 (0): Stellt den Pegel ein.

PRESET EQ	DRIVE EQ/ TOP40/ POWERFUL/ ROCK/ POPS/ EASY/ JAZZ/ NATURAL/ USER: Wählt einen Vorwahl-Equalizer, der für das Musikgenre geeignet ist. (Wählen Sie [USER] zur Verwendung der benutzerangepassten Einstellungen für Tiefen, Mitten und Höhen.) [DRIVE EQ] ist ein Programm-Equalizer, der Störgeräusche von der Straße verringert.
BASS BOOST	LV1/ LV2/ LV3: Wählt Ihren bevorzugten Bass-Boost-Pegel.; OFF: Hebt auf.
LOUDNESS	LV1/ LV2: Wählt Ihre bevorzugten niedrigen und hohen Frequenzen, um eine gute Klangwirkung auch bei niedriger Lautstärke zu erhalten.; OFF: Hebt auf.
SUBWOOFER SET	ON: Schaltet den Subwoofer-Ausgang ein.; OFF: Hebt auf.
LPF SUBWOOFER	THROUGH: Alle Signale werden zum Subwoofer gesendet.; 85HZ/ 120HZ/ 160HZ: Audiosignale mit niedrigeren Frequenzen als 85 Hz / 120 Hz / 160 Hz werden zum Subwoofer geleitet.
SUB-W PHASE	REVERSE (180°)/ NORMAL (0°): Wählt die Phase des Subwoofer-Ausgangs so, dass sie dem Lautsprecher-Ausgang für optimale Leistung entspricht. (Nur wählbar, wenn eine andere Einstellung als [THROUGH] für [LPF SUBWOOFER] gewählt ist.)
FADER	R15 bis F15 (0): Stellt die Balance zwischen hinterem und vorderem Lautsprecherausgang ein.
BALANCE	L15 bis R15 (0): Stellt die Balance zwischen linkem und rechtem Lautsprecherausgang ein.
VOLUME OFFSET (Standard: 0)	-8 bis +8 (für AUX); -8 bis 0 (für andere Quellen): Speichert die Lautstärkepegelinstellung jeder Quelle als Vorwahl. (Vor der Einstellung wählen Sie eine anzupassende Quelle aus.)
SOUND RECNRSTR (Klangrekonstruktion)	ON: Erzeugt realistischen Klang, indem die Hochfrequenzkomponenten kompensiert und die Anstiegszeit der Wellenform, die bei der Audiodaten-Kompression verloren gehen, wiederhergestellt werden.; OFF: Hebt auf.

- [SUB-W LEVEL]/ [SUBWOOFER SET]/ [LPF SUBWOOFER]/ [SUB-W PHASE] ist nur wählbar, wenn [SWITCH PREOUT] auf [SUB-W] gestellt ist. (→ 4)
- [SUB-W LEVEL]/ [LPF SUBWOOFER]/ [SUB-W PHASE] ist nur wählbar, wenn [SUBWOOFER SET] auf [ON] gestellt ist.

WEITERE INFORMATIONEN

Allgemeines

Detailliertere Informationen und Hinweise über abspielbare Audiodateien werden im Online-Handbuch auf der folgenden Website gegeben: www.kenwood.com/cs/ce/audiofile/

Abspielbare Dateien

- Wiedergabefähige Audiodateien: MP3 (.mp3), WMA (.wma), WAV (.wav), FLAC (.flac)
 - Mögliche Dateisysteme auf USB-Geräten: FAT12, FAT16, FAT32
- Auch wenn Audiodateien den oben aufgeführten Standards entsprechen, kann das Abspielen unter Umständen auf Grund von Typ oder Zustand der Medien bzw. Geräte nicht möglich sein.

Wissenswertes über USB-Geräte

- Diese Einheit kann MP3/WMA/WAV/FLAC-Dateien abspielen, die auf einem USB-Massenspeichergerät gespeichert sind.
- Sie können ein USB-Gerät nicht über einen USB-Hub anschließen.
- Der Anschluss eines Kabels mit einer Gesamtlänge von mehr als 5 m kann eine fehlerhafte Wiedergabe verursachen.
- Diese Einheit kann nicht ein USB-Gerät mit einer anderen Bewertung als 5 V und mehr als 1 A erkennen.

Wissenwertes über KENWOOD Music Editor Light und KENWOOD Music Control

- Diese Einheit unterstützt die PC-Anwendung KENWOOD Music Editor Light und die Android™-Anwendung KENWOOD Music Control.
- Wenn Sie Audiodateien mit hinzugefügten Song-Daten mit dem KENWOOD Music Editor Light oder KENWOOD Music Control abspielen, können Sie Audiodateien nach Genres, Interpreten, Alben, Wiedergabelisten und Musikstücken durchsuchen.
- KENWOOD Music Editor Light und KENWOOD Music Control sind auf der folgenden Website erhältlich: www.kenwood.com/cs/ce/

Wissenswertes über iPod/iPhone

- Made for
- iPod touch (1st, 2nd, 3rd, 4th und 5th generation)
 - iPod classic
 - iPod nano (3rd, 4th, 5th, 6th und 7th generation)
 - iPhone, iPhone 3G, 3GS, 4, 4S, 5
- Für die neueste Kompatibilitätsliste und Software-Versionen des iPod/iPhone siehe: www.kenwood.com/cs/ce/ipod
 - Sie können den iPod nicht bedienen, wenn "KENWOOD" oder "🔒" auf dem iPod angezeigt wird.

Über Bluetooth

- Je nach Bluetooth-Version des Geräts lassen sich manche Bluetooth-Geräte möglicherweise nicht an diese Einheit anschließen.
- Diese Einheit arbeitet u.U. nicht mit bestimmten Bluetooth-Geräten.
- Die Signalbedingungen sind je nach Umgebung unterschiedlich.
- Für weitere Informationen über Bluetooth, besuchen Sie bitte die folgende Website: www.kenwood.com/cs/ce/

FEHLERSUCHE

Symptom	Abhilfe
Es wird kein Ton gehört.	<ul style="list-style-type: none">• Die Lautstärke auf den optimalen Pegel einstellen.• Prüfen Sie die Kabel und Verbindungen.
"PROTECT" erscheint, und es können keine Bedienungen vorgenommen werden.	Prüfen Sie, ob die Klemmen der Lautsprecherdrähte richtig isoliert sind, und setzen dann die Einheit zurück. Wenn dadurch das Problem nicht behoben wird, wenden Sie sich an den Kundendienst.
<ul style="list-style-type: none">• Es wird kein Ton gehört.• Die Einheit schaltet nicht ein.• Die im Display gezeigte Information ist falsch.	Reinigen Sie die Anschlüsse. (➔ 2)
Das Gerät funktioniert überhaupt nicht.	Setzen Sie das Gerät zurück. (➔ 3)
<ul style="list-style-type: none">• Der Radioempfang ist schlecht.• Statikrauschen beim Radiohören.	<ul style="list-style-type: none">• Schließen Sie das Antennenkabel fest an.• Ziehen Sie die Antenne vollständig heraus.
"NA FILE" erscheint.	Achten Sie darauf, dass der Datenträger unterstützte Audiodateien enthält.
"READ ERROR" erscheint.	Kopieren Sie die Dateien und Ordner erneut auf das USB-Gerät. Wenn dadurch das Problem nicht gelöst wird, setzen Sie das USB-Gerät zurück oder verwenden Sie ein anderes USB-Gerät.
"NO DEVICE" erscheint.	Schließen Sie ein USB-Gerät an und schalten Sie die Quelle erneut zu USB um.
"COPY PRO" erscheint.	Eine kopierschutzgeschützte Datei wird wiedergegeben.
"NA DEVICE" erscheint.	Schließen Sie ein unterstütztes USB-Gerät an und prüfen Sie die Anschlüsse.
"NO MUSIC" erscheint.	Schließen Sie ein USB-Gerät an, das abspielbare Audiodateien enthält.

Symptom	Abhilfe	
"iPod ERROR" erscheint.	Erneutes Anschließen des iPod. / Setzen Sie den iPod erneut zurück.	
"READING" blinkt weiter.	Verwenden Sie nicht zu viele Hierarchie-Ebenen oder Ordner.	
Verflossene Spielzeit ist nicht richtig.	Dies liegt daran, wie die Titel aufgezeichnet sind.	
Richtige Zeichen werden nicht angezeigt (z.B. Albumname).	Dieses Gerät kann nur Großbuchstaben, Zahlen und eine begrenzte Anzahl von Symbolen anzeigen. Kyrillische Großbuchstaben können auch angezeigt werden, wenn [RUSSIAN SET] auf [РУССКИЙ ВКЛ] gestellt ist. (➔ 4)	
Bluetooth®	Kein Bluetooth-Gerät ist erkannt.	<ul style="list-style-type: none"> Suchen Sie erneut vom Bluetooth-Gerät. Setzen Sie das Gerät zurück. (➔ 3)
	Pairing kann nicht ausgeführt werden.	<ul style="list-style-type: none"> Stellen Sie sicher, dass Sie den gleichen PIN-Code für die Einheit und das Bluetooth-Gerät eingegeben haben. Löschen Sie Pairing-Information sowohl von der Einheit als auch dem Bluetooth-Gerät, und führen Sie dann das Pairing erneut aus. (➔ 8)
	"DEVICE FULL" erscheint.	Die Anzahl registrierter Geräte hat den Höchstwert erreicht. Löschen Sie unnötige Geräte und wiederholen Sie den Vorgang. (➔ 11, DEVICE DELETE)
	Echo oder Rauschen tritt auf.	<ul style="list-style-type: none"> Justieren Sie die Mikrofoneinheit-Position. (➔ 8) Prüfen Sie die [ECHO CANCEL]-Einstellung. (➔ 9)
	Die Telefon-Tonqualität ist schlecht.	<ul style="list-style-type: none"> Verringern Sie den Abstand zwischen der Einheit und dem Bluetooth-Gerät. Bewegen Sie das Fahrzeug zu einem Ort, wo ein besseres Signal empfangen wird.
	<ul style="list-style-type: none"> Sprach-Rufmethode ist nicht erfolgreich. "N/A VOICE TAG" erscheint. 	<ul style="list-style-type: none"> Verwenden Sie die Sprach-Rufmethode in einer ruhigeren Umgebung. Verringern Sie den Abstand zum Mikrofon, während Sie den Namen sprechen. Stellen Sie sicher, dass die gleiche Stimme wie für die Sprach-Kennung registriert verwendet wird.

Symptom	Abhilfe	
"NOT SUPPORT" erscheint.	Das angeschlossene Telefon unterstützt nicht das Spracherkennungssystem.	
<ul style="list-style-type: none"> "NO ENTRY" erscheint. "NO PAIR" erscheint. 	Kein registriertes Gerät ist über Bluetooth angeschlossen/gefunden.	
"ERROR" erscheint.	Wiederholen Sie die Bedienung. Wenn "ERROR" erneut erscheint, prüfen Sie, ob das Gerät die probierte Funktion unterstützt.	
"NO INFO" erscheint.	Das Bluetooth-Gerät kann nicht die Kontaktinformationen erhalten.	
Bluetooth®	Der Ton wird unterbrochen oder weist bei Wiedergabe von einem Bluetooth-Audioplayer Aussetzer auf.	<ul style="list-style-type: none"> Verringern Sie den Abstand zwischen dem Gerät und dem Bluetooth-Audioplayer. Schalten Sie die Einheit aus und wieder ein, und versuchen Sie erneut, die Verbindung herzustellen. Andere Bluetooth-Geräte versuchen möglicherweise, die Verbindung zur Einheit herzustellen.
	Der angeschlossene Bluetooth-Audioplayer kann nicht gesteuert werden.	<ul style="list-style-type: none"> Prüfen Sie, ob der angeschlossene Bluetooth-Audioplayer das Audio/Video Remote Control Profile (AVRCP) unterstützt. (Siehe auch Bedienungsanleitung Ihres Audioplayers.) Trennen Sie den Bluetooth-Player ab und schließen ihn erneut an.
<ul style="list-style-type: none"> "HF ERROR XX" erscheint. "BT ERROR" erscheint. 	Setzen Sie die Einheit zurück und probieren Sie den Vorgang erneut. Wenn dadurch das Problem nicht behoben wird, wenden Sie sich an den Kundendienst.	

⚠ Warnung

- Das Gerät kann nur bei 12 V DC-Versorgung mit negativer Masse eingebaut werden.
- Trennen Sie den negativen Batterieanschluss vor der Verkabelung und Befestigung ab.
- Schließen Sie nicht das Batteriekabel (gelb) das Zündkabel (rot) an der Fahrzeugkarosserie oder dem Massekabel (schwarz) an, um einen Kurzschluss zu vermeiden.
- Isolieren Sie nicht angeschlossene Kabel mit Vinylband, um einen Kurzschluss zu vermeiden.
- Sicherstellen, daß das Gerät nach dem Einbau a Chassis des Fahrzeugs geerdet wird.

⚠ Vorsicht

- Überlassen Sie aus Sicherheitsgründen die Arbeiten zur Montage und Verkabelung ausgewiesenen Fachpersonal. Lassen Sie sich vom Autoradiohändler beraten.
- Montieren Sie dieses Gerät in der Konsole Ihres Fahrzeugs. Keine Metallteile dieses Geräts bei und kurz nach der Verwendung des Geräts berühren. Metallteile wie der Kühlkörper und das Gehäuse werden heiß.
- Verbinden Sie nicht die ⊖-Drähte von Lautsprechern mit der Karosserie, dem Massekabel (schwarz) oder schließen sie parallel an.
- Montieren Sie das Gerät mit einem Winkel von weniger als 30°.
- Wenn Ihr Fahrzeugkabelbaum nicht die Zündklemme hat, verbinden Sie das Zündkabel (rot) mit der Klemme am Sicherungskasten des Fahrzeugs, die 12 V DC-Versorgung bietet und durch den Zündschlüssel ein- und ausgeschaltet wird.
- Überprüfen Sie nach der Montage des Geräts, ob die Bremslichter, Blinker, Scheibenwischer usw. ordnungsgemäß funktionieren.
- Wenn die Sicherung durchbrennt, überprüfen Sie zuerst, dass die Drähte nicht die Karosserie berühren, und ersetzen Sie dann die durchgebrannte Sicherung durch eine neue Sicherung mit der gleichen Nenngröße.

Grundlegendes Verfahren

- 1 Ziehen Sie den Schlüssel aus dem Zündschloss, und trennen Sie dann den ⊖-Pol der Autobatterie ab.
- 2 Schließen Sie die Kabel richtig an.
Siehe Verdrahtungsanschluss. (→ 17, 18)
- 3 Bauen Sie das Autoradio in Ihrem Fahrzeug ein.
Siehe Einbau der Einheit (Einbau im Armaturenbrett).
- 4 Schließen Sie die ⊖-Klemme der Autobatterie an.
- 5 Setzen Sie das Gerät zurück. (→ 3)

Einbau der Einheit (Einbau im Armaturenbrett)

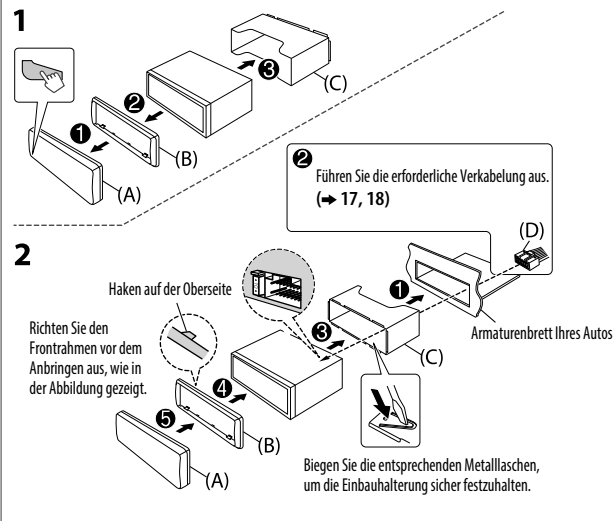

Entfernen der Einheit

- 1 Nehmen Sie die Frontblende ab.
- 2 Passen Sie die Vorsprünge an den Ausziehschlüsseln an beiden Seiten des Frontrahmens ein und ziehen Sie ihn heraus.
- 3 Setzen Sie die Ausziehschlüssel tief in die Schlitze an jeder Seite ein und folgen dann den mit Pfeil gekennzeichneten Anweisungen wie rechts gezeigt.

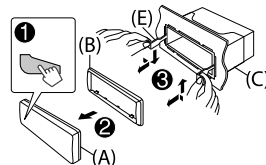

Verdrahtungsanschluss (für **KMM-BT34** / **KMM-302BT**)

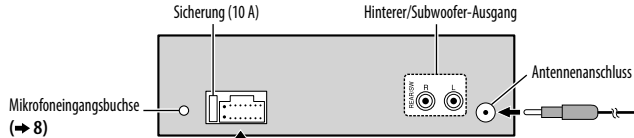

Anschluss des ISO-Anschlusses an manche VW/Audi oder Opel (Vauxhall) Automobile

Sie müssen möglicherweise die Verkabelung des mitgelieferten Kabelbaums modifizieren, wie unten gezeigt.

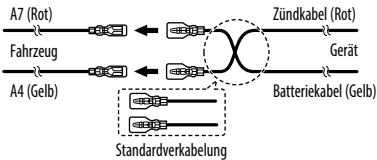

Stift	Farbe	Funktion
A4	Gelb	: Batterie
A5	Blau/Weiß	: Stromsteuerung
A7	Rot	: Zündung (ACC)
A8	Schwarz	: Erdungsanschluss (Masse)
B1	Lila ⊕	
B2	Lila/Schwarz ⊖	: Hinterer Lautsprecher (rechts)
B3	Grau ⊕	
B4	Grau/Schwarz ⊖	: Vorderer Lautsprecher (rechts)
B5	Weiß ⊕	
B6	Weiß/Schwarz ⊖	: Vorderer Lautsprecher (links)
B7	Grün ⊕	
B8	Grün/Schwarz ⊖	: Hinterer Lautsprecher (links)

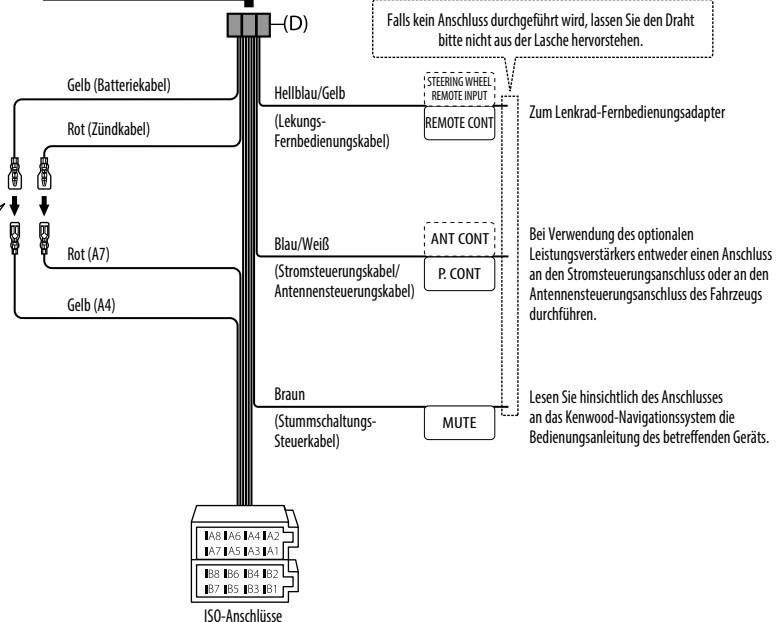

Verdrahtungsanschluss (für **KMR-M308BTE**)

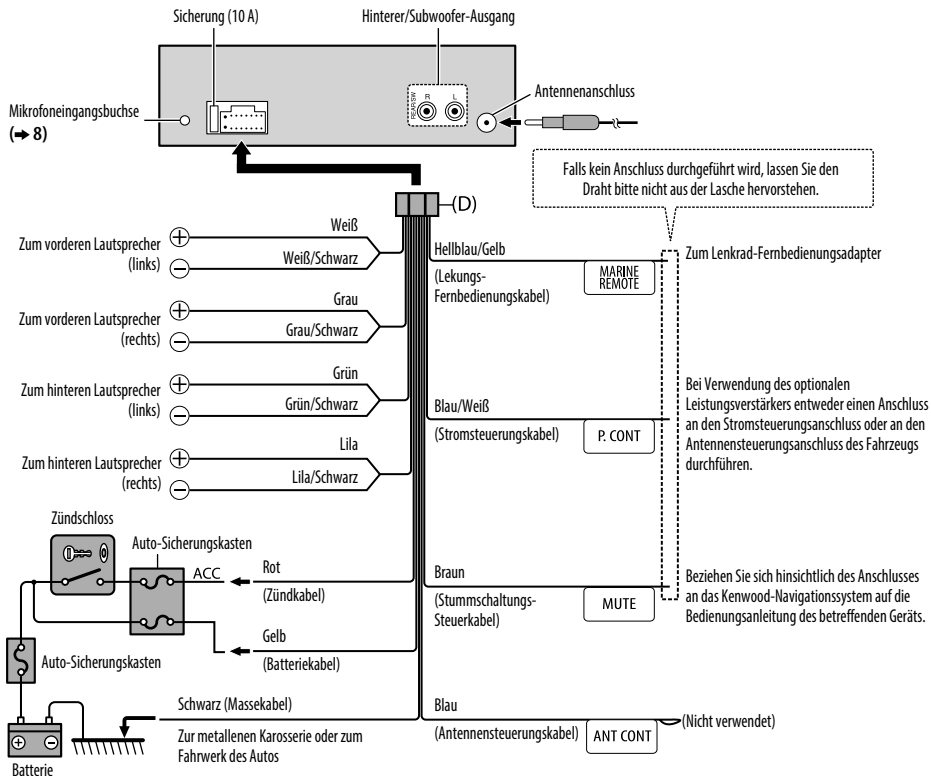

Teilaliste für den Einbau

(A) Frontblende

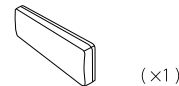

(B) Frontrahmen

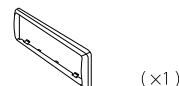

(C) Einbaualterung

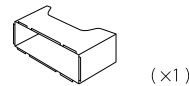

(D) Kabelbaum (für **KMM-BT34** / **KMM-302BT**)

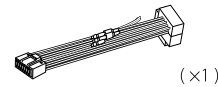

(für **KMR-M308BTE**)

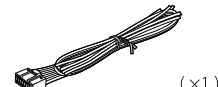

(E) Ausziehschlüssel



TECHNISCHE DATEN

Änderungen ohne Vorankündigung bleiben vorbehalten.

Tuner	FM	Frequenzbereich	87,5 MHz — 108,0 MHz (50 kHz-Abstimmsschritte)
		Empfindlichkeit (Rauschabstand = 26 dB)	0,71 μ V/75 Ω
		Empfindlichkeitsschwelle (DIN S/N = 46 dB)	2,0 μ V/75 Ω
		Frequenzgang (± 3 dB)	30 Hz — 15 kHz
		Rauschabstand (MONO)	64 dB
		Kanaltrennung (1 kHz)	40 dB
MW	Frequenzbereich	531 kHz — 1 611 kHz (9 kHz-Abstimmsschritte)	
	Empfindlichkeit (Rauschabstand = 20 dB)	28,2 μ V	
LW	Frequenzbereich	153 kHz — 279 kHz (9 kHz-Abstimmsschritte)	
	Empfindlichkeit (Rauschabstand = 20 dB)	50 μ V	
USB	USB Standard	USB 1.1, USB 2.0 (Höchstgeschwindigkeit)	
	Dateisystem	FAT 12/ 16/ 32	
	Maximaler Versorgungsstrom	DC 5 V $\overline{=}$ 1 A	
	Frequenzgang (± 1 dB)	20 Hz — 20 kHz	
	Rauschabstand (1 kHz)	105 dB	
	Dynamikbereich	88 dB	
	Kanaltrennung	90 dB	
	MP3-Decodierung	Unterstützt MPEG-1/2 Audio Layer-3	
	WMA-Decodierung	Unterstützt Windows Media Audio	
	WAV-Decodierung	RIFF-Wellenform-Audioformat (nur Linear PCM)	
FLAC-Decodierung	FLAC-Dateien		

Bluetooth	Version	Bluetooth Ver.2.1 + EDR Certified	
	Frequenzbereich	2,402 GHz — 2,480 GHz	
	Ausgangsleistung	+4 dBm (MAX), 0 dBm (AVE) Leistungsklasse 2	
	Maximaler Kommunikationsbereich	Sichtlinie ca. 10 m	
	Profil	HFP (Hands-Free Profile)/ SPP (Serial Port Profile)/ PBAP (Phonebook Access Profile) OPP (Object Push Profile)/ A2DP (Advanced Audio Distribution Profile)/ AVRCP (Audio/Video Remote Control Profile) Ver. 1.3	
Audio	Maximale Ausgangsleistung	50 W \times 4	
	Ausgangsleistung (DIN 45324, +B = 14,4 V)	30 W \times 4	
	Lautsprecherimpedanz	4 Ω — 8 Ω	
	Klangregler	Bass	200 Hz ± 8 dB
		Mitten	2,5 kHz ± 8 dB
		Höhen	12,5 kHz ± 8 dB
Vorverstärkerpegel / Last	2 500 mV/10 k Ω (USB)		
Vorverstärkungsimpedanz	\leq 600 Ω		
Auxiliary	Frequenzgang (± 3 dB)	20 Hz — 20 kHz	
	Maximaler Spannungseingang	1 200 mV	
	Eingangsimpedanz	30 k Ω	
Allgemeines	Betriebsspannung	14,4 V (10,5 V — 16 V zulässig)	
	Maximale Stromaufnahme	10 A	
	Betriebstemperaturbereich	0°C — +40°C	
	Einbaumaße (B \times H \times T)	182 mm \times 53 mm \times 107 mm	
	Gewicht	0,54 kg	

СОДЕРЖАНИЕ

ПОДГОТОВКА К ЭКСПЛУАТАЦИИ	2
ОСНОВНЫЕ СВЕДЕНИЯ	3
НАЧАЛО ЭКСПЛУАТАЦИИ	3
РАДИОПРИЕМНИК	5
USB / iPod	6
AUX	8
BLUETOOTH®	8
НАСТРОЙКИ ДИСПЛЕЯ	12
ЗВУКОВЫЕ НАСТРОЙКИ	13
ДОПОЛНИТЕЛЬНАЯ ИНФОРМАЦИЯ	14
УСТРАНЕНИЕ ПРОБЛЕМ	14
УСТАНОВКА И ПОДКЛЮЧЕНИЕ	16
ТЕХНИЧЕСКИЕ ХАРАКТЕРИСТИКИ	19

Как пользоваться данным руководством

- Операции объясняются в основном с использованием кнопок на передней панели.
- [XX] обозначает выбранные элементы.
- (→ XX) означает, что материалы доступны на указанной странице.

ПОДГОТОВКА К ЭКСПЛУАТАЦИИ

⚠ Предупреждение

Не используйте функции, которые отвлекают внимание и мешают безопасному вождению.

⚠ Внимание

Настройка громкости:

- Отрегулируйте громкость таким образом, чтобы слышать звуки за пределами автомобиля для предотвращения аварий.
- Уменьшите громкость перед воспроизведением, чтобы предотвратить повреждение динамиков из-за внезапного повышения уровня громкости на выходе.

Общие характеристики:

- Не используйте внешние устройства, если это может отрицательно повлиять на безопасность вождения.
- Убедитесь в том, что созданы резервные копии всех важных данных. Мы не несем ответственность за потерю записанных данных.
- Никогда не оставляйте металлические предметы (например, монеты или металлические инструменты) внутри устройства во избежание коротких замыканий.

Обслуживание

Чистка устройства: В случае загрязнения протрите переднюю панель сухой силиконовой или мягкой тканью.

Очистка разъема: Отсоедините лицевую панель и аккуратно протрите разъем ватной палочкой. Соблюдайте осторожность, чтобы не повредить разъем.

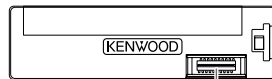

Разъем (на обратной стороне лицевой панели)

ОСНОВНЫЕ СВЕДЕНИЯ

Передняя панель

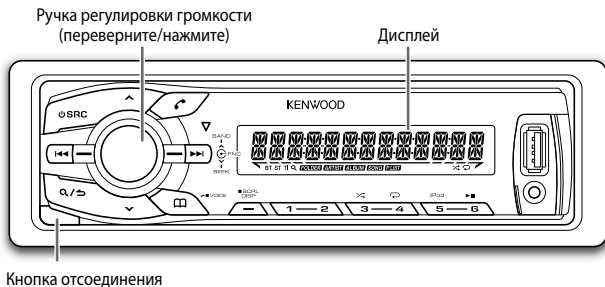

Задача

Необходимые действия (на передней панели)

Включение питания

Нажмите кнопку **⏻ SRC**.

- Нажмите и удерживайте нажатой, чтобы отключить питание.

Настройка громкости

Поверните ручку регулировки громкости.

Выберите источник

Нажмите кнопку **⏻ SRC** несколько раз.

Изменение отображаемой информации

Нажмите кнопку **DISP SCRL** несколько раз.

- Нажмите кнопку и удерживайте ее нажатой для прокрутки отображаемой в текущий момент информации.

НАЧАЛО ЭКСПЛУАТАЦИИ

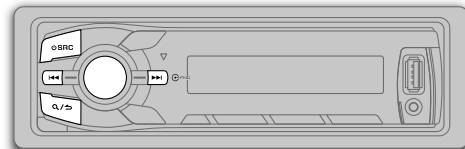

1

Выбор языка отображения и отмена демонстрации

При включении питания (или после сброса устройства) на дисплее отображается следующая информация: "SEL LANGUAGE" → "PRESS" → "VOLUME KNOB"

- 1 Поверните ручку регулировки громкости для выбора [ENG] (Английский) или [RUS] (Русский), а затем нажмите ее.

В качестве начальной настройки выбрано значение [ENG].

Затем на дисплее отображается: "CANCEL DEMO" → "PRESS" → "VOLUME KNOB"

- 2 Нажмите ручку регулировки громкости. В качестве начальной настройки выбрано значение [YES].
- 3 Нажмите ручку регулировки громкости еще раз. Отображается надпись "DEMO OFF".

Для **KMR-M308BTE** изначально выбрано [DEMO OFF].

2

Настройка часов

- 1 Нажмите ручку регулировки громкости для перехода в режим [FUNCTION].
- 2 Поверните ручку регулировки громкости для выбора элемента [CLOCK], а затем нажмите ее.
- 3 Поверните ручку регулировки громкости для выбора элемента [CLOCK ADJUST], а затем нажмите ее.
- 4 Поворачивайте ручку регулировки громкости, чтобы выбрать значения параметров, а затем нажмите ее. День → Час → Минута
- 5 Поверните ручку регулировки громкости для выбора элемента [CLOCK FORMAT], а затем нажмите ее.
- 6 Поверните ручку регулировки громкости для выбора [12H] или [24H], а затем нажмите ее.
- 7 Нажмите кнопку **Q** / **↵** и удерживайте ее нажатой для выхода.

Для возврата к предыдущему параметру или иерархическому уровню нажмите кнопку **Q** / **↵**.

На экране отображения часов...

Нажмите и удерживайте нажатой кнопку **DISP SCRL** для перехода в режим настройки часов напрямую. Затем выполните действие **4** для настройки часов.

3

Установка начальных настроек

- 1 Нажмите кнопку **⏻ SRC** для перехода в режим STANDBY.
- 2 Нажмите ручку регулировки громкости для перехода в режим [FUNCTION].
- 3 Чтобы сделать выбор, поверните ручку регулировки громкости (см. следующую таблицу), затем нажмите ее.
- 4 Нажмите кнопку **Q** / **↵** и удерживайте ее нажатой для выхода.

Для возврата к предыдущему параметру или иерархическому уровню нажмите кнопку **Q** / **↵**.

AUDIO CONTROL	
SWITCH PREOUT	REAR/ SUB-W: Выбор подключения задних динамиков или низкочастотного динамика к разъемам "line out" на задней панели устройства (через внешний усилитель).
SP SELECT	OFF/ 5/4/ 6 × 9/6/ OEM: Выбор соответствующего размера динамиков (5-дюймовый или 4-дюймовый, 6×9-дюймовый или 6-дюймовый) или динамиков OEM для оптимальной производительности.
DISPLAY	
EASY MENU	(для KMM-302BT) ON: При переходе в режим [FUNCTION] цвет подсветки дисплея и кнопки становится белым. ; OFF: Цвет подсветки дисплея и кнопки остается таким, как выбран в меню [COLOR SELECT]. (→ 12)
TUNER SETTING	
PRESET TYPE	NORMAL: Запоминание одной радиостанции для каждой запрограммированной кнопки в каждом диапазоне частот (FM1/ FM2/ FM3/ MW/ LW). ; MIX: Запоминание одной радиостанции для каждой запрограммированной кнопки вне зависимости от выбранного диапазона частот.
SYSTEM	
KEY BEEP	ON: Включение звука нажатия кнопки. ; OFF: Выключение.
SOURCE SELECT	
BUILT-IN AUX	ON: Включение варианта AUX при выборе источника. ; OFF: Отключение. (→ 8)
RUSSIAN SET	Выбор языка отображения для меню [FUNCTION] и информации тегов (имя папки, имя файла, название песни, имя исполнителя, название альбома), если используется. RUSSIAN OFF: язык отображения — английский. ; РУССКИЙ ВКЛ: язык отображения — русский.
P-OFF WAIT	Применимо, только если выключен демонстрационный режим. Выбор времени автоматического выключения устройства (в режиме ожидания) в целях экономии аккумулятора. 20M: 20 минут ; 40M: 40 минут ; 60M: 60 минут ; OFF — — — : Отмена
F/W UPDATE	
UPDATE SYSTEM/ UPDATE BT	
F/W UP xx.xx	YES: Запуск обновления встроенного программного обеспечения. ; NO: Отмена (обновление не запущено). Подробнее об обновлении встроенного программного обеспечения см.: www.kenwood.com/cs/ce/

РАДИОПРИЕМНИК

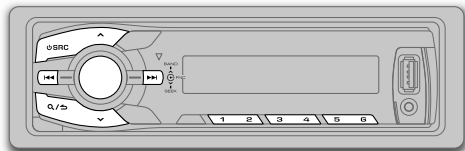

По умолчанию: **XX**

Поиск радиостанции

- 1 Нажмите кнопку **SRC** для выбора источника TUNER.
- 2 Нажмите кнопку **BAND** несколько раз для выбора FM1/ FM2/ FM3/ MW (или LW).
- 3 Нажмите **◀◀ / ▶▶**, чтобы выполнить поиск радиостанции.

• **Порядок изменения метода поиска для** **◀◀ / ▶▶**: Нажмите кнопку **SEEK** несколько раз. **AUTO1**: Автоматический поиск станции.

AUTO2: Поиск запрограммированной радиостанции. **MANUAL**: Поиск станции вручную.

- **Порядок сохранения радиостанции**: Нажмите и удерживайте нажатыми нумерованные кнопки **(1-6)**.
- **Порядок выбора сохраненной радиостанции**: Нажмите одну их нумерованных кнопок **(1-6)**.

Другие настройки

- 1 Нажмите ручку регулировки громкости для перехода в режим **[FUNCTION]**.
- 2 Чтобы сделать выбор, поверните ручку регулировки громкости (см. следующую таблицу), затем нажмите ее.
- 3 Нажмите кнопку **Q / S** и удерживайте ее нажатой для выхода.

Для возврата к предыдущему параметру или иерархическому уровню нажмите кнопку **Q / S**.

TUNER SETTING

LOCAL SEEK	ON : Поиск только радиостанций FM-диапазона с хорошим качеством приема. ; OFF : Отмена.
AUTO MEMORY	YES : Автоматический запуск запоминания 6 станций с хорошим качеством приема. ; NO : Отмена. (Доступно только в том случае, если для параметра [PRESET TYPE] выбрано значение [NORMAL] .) (↔ 4)
MONO SET	ON : Улучшение качества приема в FM-диапазоне (при этом стереоэффект может быть утрачен). ; OFF : Отмена.
NEWS SET	ON : Устройство временно переключается на программу новостей, если она доступна. ; OFF : Отмена.
REGIONAL	ON : Переключение на другую станцию только в определенном регионе с помощью элемента управления "AF" ; OFF : Отмена.
AF SET	ON : Автоматический поиск другой радиостанции, транслирующей эту же программу в данной сети Radio Data System с более высоким качеством приема, если текущее качество приема является неудовлетворительным. ; OFF : Отмена.
TI	ON : Позволяет временно переключить устройство в режим приема сообщений о движении на дорогах. ; OFF : Отмена.
PTY SEARCH	Нажмите ручку регулировки громкости для входа в меню выбора языка функции PTY. Поверните ручку регулировки громкости для выбора языка функции PTY (ENGLISH/ FRENCH/ GERMAN), а затем нажмите ее. Выберите доступный тип программы (см. далее), затем нажмите кнопку ◀◀ / ▶▶ для запуска.
CLOCK	
TIME SYNC	ON : Синхронизация времени устройства со временем станции Radio Data System. ; OFF : Отмена.

- Параметр **[LOCAL SEEK]/ [MONO SET]/ [NEWS SET]/ [REGIONAL]/ [AF SET]/ [TI]/ [PTY SEARCH]** доступен для выбора, только когда используется диапазон частот FM1/ FM2/ FM3.
- Доступный тип программы:
SPEECH: NEWS, AFFAIRS, INFO (информация), **SPORT, EDUCATE, DRAMA, CULTURE, SCIENCE, VARIED, WEATHER, FINANCE, CHILDREN, SOCIAL, RELIGION, PHONE IN, TRAVEL, LEISURE, DOCUMENT**
MUSIC: POP M (музыка), **ROCK M** (музыка), **EASY M** (музыка), **LIGHT M** (музыка), **CLASSICS, OTHER M** (музыка), **JAZZ, COUNTRY, NATION M** (музыка), **OLDIES, FOLK M** (музыка)
Устройство выполняет поиск типа программы, выбранного в функциях **[SPEECH]** или **[MUSIC]** (если тип выбран).
- В случае регулировки громкости в процессе приема информации о дорожной ситуации, предупреждения или новостей настроенная громкость фиксируется в памяти автоматически. Настройка будет применена при следующем включении функции информирования о дорожной ситуации, предупреждениях или новостях.

USB / iPod

Начало воспроизведения

Происходит автоматическая смена источника, и начинается воспроизведение.

USB

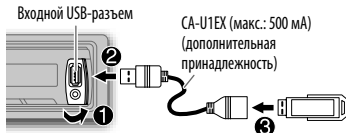

iPod/iPhone

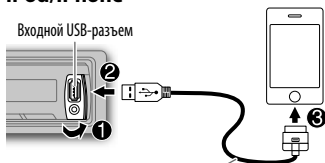

KCA-iP102 (дополнительный аксессуар) или кабель, прилагаемый к iPod/iPhone*1

Нажмите кнопку **5 iPod** для выбора режима управления, если источником является iPod.

MODE ON: с iPod*2.

MODE OFF: с устройства.

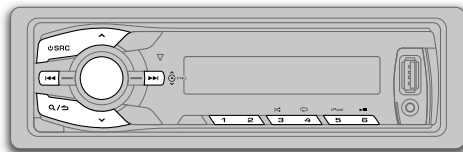

Задача

Пауза или возобновление воспроизведения

Выбор файла

Выбор папки *3

Перемотка назад или вперед

Воспроизведение в режиме повтора *4

Воспроизведение в случайном порядке *4

Необходимые действия

Нажмите кнопку **6** .

Нажмите кнопку  .

Нажмите кнопку  .

Нажмите и удерживайте нажатой кнопку  .

Нажмите кнопку **4**  несколько раз.

- Файл MP3/WMA/WAV/FLAC или iPod: FILE REPEAT, FOLDER REPEAT, REPEAT OFF
- Файл KENWOOD Music Editor Light (KME Light)/ KENWOOD Music Control (KMC) (→ 14): FILE REPEAT, REPEAT OFF

Нажмите кнопку **3**  несколько раз.

- Файл MP3/WMA/WAV/FLAC или iPod, или файл KME Light/ KMC: FOLDER RANDOM, RANDOM OFF

Нажмите и удерживайте нажатой кнопку **3**  для выбора элемента "ALL RANDOM".

*1 Не оставляйте кабель в автомобиле, когда он не используется.

*2 С помощью устройства по-прежнему можно управлять паузой/воспроизведением, пропуском файлов, быстрой перемоткой вперед или назад.

*3 Только для файлов MP3/WMA/WAV/FLAC. Эта функция не работает для устройства iPod.

*4 **Для iPod:** Применимо, только если выбрано [MODE OFF].

Если устройство iPod/iPhone подключается к входному USB-разъему устройства (во время прослушивания Tuneln Radio, Tuneln Radio Pro или Aupeo), звук устройства будет воспроизводиться из этих приложений.

Выбор файла в списке

Для iPod: Применимо, только если выбрано [MODE OFF]. (→ 6)

- 1 Нажмите кнопку **Q / ↵**.
 - 2 Чтобы сделать выбор, поверните ручку регулировки громкости, а затем нажмите ее.
 - Файл MP3/WMA/WAV/FLAC: Выберите необходимую папку, а затем файл.
 - iPod или файл KME Light/ KMC: Выберите необходимый файл из списка (PLAYLISTS, ARTISTS, ALBUMS, SONGS, PODCASTS*, GENRES, COMPOSERS*).
- * Только для iPod.
- Для возврата в корневую папку (или к первому файлу) нажмите цифровую кнопку **5 iPod**.
 - Для возврата к предыдущему параметру или иерархическому уровню нажмите кнопку **Q / ↵**.
 - Для отмены нажмите и удерживайте нажатой кнопку **Q / ↵**.

Если много файлов....

- Можно выполнить быстрый поиск (см. действие **2** выше) с запрограммированным коэффициентом пропуска при поиске путем нажатия кнопки **◀◀ / ▶▶**.
- См. также "Настройка коэффициента пропуска при поиске".
 - При нажатии и удерживании нажатой кнопки **◀◀ / ▶▶** пропуск песен происходит с максимальным коэффициентом (10%) независимо от выполненной настройки.
 - Для **USB**: Только для файлов, зарегистрированных в базе данных, которая создана с помощью KME Light/ KMC.

Выбор песни по имени

При прослушивании с iPod...

- 1 Нажмите кнопку **Q / ↵**.
 - 2 Поверните ручку регулировки громкости для выбора категории, а затем нажмите ручку.
 - 3 Быстро поверните ручку регулировки громкости для ввода искомого символа.
 - 4 Поверните ручку регулировки громкости, чтобы выбрать символ для поиска.
 - 5 Нажмите **◀◀ / ▶▶** для перемещения положения записи.

Предусмотрен ввод не более трех символов.
 - 6 Нажмите ручку регулировки громкости, чтобы запустить поиск.
 - 7 Чтобы сделать выбор, поверните ручку регулировки громкости, а затем нажмите ее.

Повторяйте действие **7** до тех пор, пока не будет выбран необходимый элемент.
- Для поиска по символам, отличным от A-Z и 0-9, введите только **"*"**.
 - Для возврата на предыдущий уровень нажмите кнопку **Q / ↵**.
 - Для возврата в меню верхнего уровня нажмите цифровую кнопку **5 iPod**.
 - Для отмены нажмите и удерживайте нажатой кнопку **Q / ↵**.

Настройка коэффициента пропуска при поиске

При прослушивании с iPod или файла KME Light или KMC...

- 1 Нажмите ручку регулировки громкости для перехода в режим [FUNCTION].
- 2 Поверните ручку регулировки громкости для выбора элемента [USB], а затем нажмите ее.
- 3 Поверните ручку регулировки громкости для выбора элемента [SKIP SEARCH], а затем нажмите ее.
- 4 Чтобы сделать выбор, поверните ручку регулировки громкости, а затем нажмите ее.

0.5% (по умолчанию) / 1% / 5% / 10%: Коэффициент пропуска при поиске по всем файлам.
- 5 Нажмите кнопку **Q / ↵** и удерживайте ее нажатой для выхода.

Смена USB-устройства

Когда смартфон (запоминающее устройство большой емкости) подключен к входному USB-разъему, можно выбрать внутреннюю или внешнюю память (например, карту SD) для воспроизведения сохраненных песен. Если подключено устройство с несколькими дисками, можно также выбрать необходимый диск для воспроизведения.

Для выбора необходимого диска нажмите несколько раз **"5 iPod"**.

(или)

- 1 Нажмите ручку регулировки громкости для перехода в режим [FUNCTION].
- 2 Поверните ручку регулировки громкости для выбора элемента [USB], а затем нажмите ее.
- 3 Поверните ручку регулировки громкости для выбора элемента [MUSIC DRIVE], а затем нажмите ее.
- 4 Нажмите ручку регулировки громкости, чтобы выбрать элемент [DRIVE CHANGE].

Следующий диск выбирается автоматически.

Для выбора следующих дисков повторите действия **1-4**.

Выбираемые элементы: От [DRIVE 1] до [DRIVE 5]

AUX

Подготовка:

Выберите [ON] для [BUILT-IN AUX]. (→ 4)

Начало прослушивания

- 1 Подключите портативный аудиопроигрыватель (имеется в продаже).

Дополнительный входной разъем

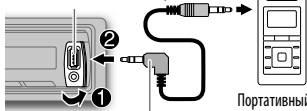

Мини-стереоразъем 3,5 мм с разъемом в форме буквы "L" (имеется в продаже)

Портативный аудиопроигрыватель

- 2 Нажмите кнопку SRC для выбора источника AUX.
- 3 Включите портативный аудиопроигрыватель и начните воспроизведение.

Настройка имени AUX

Во время прослушивания портативного аудиопроигрывателя, подключенного к устройству...

- 1 Нажмите ручку регулировки громкости для перехода в режим [FUNCTION].
- 2 Поверните ручку регулировки громкости для выбора элемента [SYSTEM], а затем нажмите ее.
- 3 Поверните ручку регулировки громкости для выбора [AUX NAME SET], затем нажмите ручку.
- 4 Чтобы сделать выбор, поверните ручку регулировки громкости, а затем нажмите ее. AUX (по умолчанию) / DVD / PORTABLE / GAME / VIDEO / TV
- 5 Нажмите кнопку Q / → и удерживайте ее нажатой для выхода.

8

BLUETOOTH®

С помощью этого устройства можно управлять устройствами Bluetooth.

Подключение микрофона

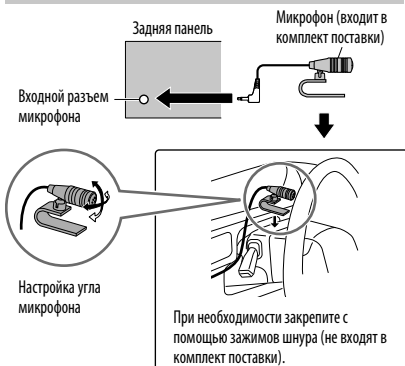

Если во время телефонного разговора выключить устройство или отключить панель управления, соединение Bluetooth отключается. Продолжайте разговор с помощью мобильного телефона.

Поддерживаемые профили Bluetooth

- Hands-Free Profile — профиль громкой связи (HFP)
- Serial Port Profile — Профиль последовательного порта (SPP)
- Phonebook Access Profile — профиль доступа к телефонной книге (PBAP)
- Object Push Profile — профиль пересылки объектов (OPP)
- Advanced Audio Distribution Profile — профиль расширенного распространения звука (A2DP)
- Audio/Video Remote Control Profile — профиль удаленного управления звуком и видеоизображением (AVRCP)

Сопряжение устройства Bluetooth

При первом подключении устройства Bluetooth необходимо выполнить сопряжение устройств. После сопряжения устройство Bluetooth останется зарегистрированным в устройстве даже при сбросе его настроек.

- Всего можно зарегистрировать (выполнить сопряжение) до пяти устройств.
- Одновременно могут быть подключены не более двух телефонов Bluetooth и одно аудиоустройство Bluetooth.
- Данное устройство поддерживает SSP (Secure Simple Pairing).
- Некоторые устройства Bluetooth могут автоматически выполнять подключение после сопряжения. Подключите такое устройство вручную. Подробные сведения см. в руководстве устройства Bluetooth.

- 1 Для включения устройства нажмите SRC.
- 2 На устройстве Bluetooth найдите и выберите название модели этого устройства (KMM-BT3* / KMM-3**BT / KMR-M3**BTE).
На дисплее прокручивается сообщение "PAIRING" → "PASS XXXXXX" → Имя устройства → "PRESS" → "VOLUME KNOB".

- 3 Нажмите ручку регулировки громкости, чтобы запустить сопряжение.

Сообщение "PAIRING OK" отображается при завершении сопряжения, а при установке соединения Bluetooth загорается символ "BT".

- Для некоторых устройств Bluetooth может потребоваться ввод персонального идентификационного кода (PIN) непосредственно после поиска.

- При подключении iPhone/iPod touch к входному разъему USB автоматически отображается запрос на сопряжение (через Bluetooth). (Доступно, только если для параметра [AUTO PAIRING] установлено значение [ON].) (→ 12)
Нажмите ручку регулировки громкости для сопряжения после подтверждения имени устройства.

Режим тестирования Bluetooth

Можно проверить подключение поддерживаемого профиля между устройством Bluetooth и данным устройством.

- Убедитесь в том, что никакое устройство Bluetooth не подключено.

- 1 **Нажмите и удерживайте нажатой кнопку** .
Отображается сообщение "PLEASE PAIR YOUR PHONE".
- 2 **На устройстве Bluetooth найдите и выберите название модели этого устройства (KMM-BT3*/KMM-3**BT/KMR-M3**BTE).**
- 3 **Используйте устройство Bluetooth для подтверждения сопряжения.**
На дисплее мигает надпись "TESTING".



После теста отображаются результаты подключения ("OK" или "NG").

PAIRING: состояние сопряжения
HF CNT: совместимость с профилем громкой связи (Hands-Free Profile — HFP).
AUD CNT: совместимость с профилем расширенного распространения звука (Advanced Audio Distribution Profile — A2DP).
PB DL: совместимость с профилем доступа к телефонной книге (Phonebook Access — PBAP).

- Чтобы отменить режим проверки, нажмите и удерживайте нажатой кнопку  SRC для отключения устройства.



Мобильный телефон Bluetooth



Задача	Необходимые действия
Прием вызова	<p>Нажмите  или ручку регулировки громкости либо одну из нумерованных кнопок (1–6).</p> <ul style="list-style-type: none"> • При входящем вызове подсветка всех кнопок мигает. • Если для параметра [AUTO ANSWER] установлено выбранное время, устройство автоматически отвечает на входящий вызов. (→ 10)

Задача	Необходимые действия
Отклонение входящего вызова	Нажмите кнопку  SRC.
Завершение вызова	Нажмите кнопку  или  SRC.
Переключение между режимами громкой связи и частного разговора	<p>Во время вызова нажмите 6 ► II.</p> <ul style="list-style-type: none"> • Набор доступных функциональных возможностей зависит от подключенного устройства Bluetooth.
Настройка громкости телефона	<p>Во время вызова поверните ручку регулировки громкости. Громкость телефона: [00]–[35] (По умолчанию: [15])</p> <ul style="list-style-type: none"> • Эта настройка не влияет на уровень громкости других источников.
Переключение между двумя подключенными телефонами	<p>Нажмите кнопку  несколько раз.</p> <ul style="list-style-type: none"> • Во время вызова не применимо.

Улучшение качества звучания во время вызова

Во время разговора по телефону...

- 1 **Нажмите ручку регулировки громкости для перехода в режим [FUNCTION].**
- 2 **Чтобы сделать выбор, поверните ручку регулировки громкости (см. следующую таблицу), затем нажмите ее.**
- 3 **Нажмите кнопку**   **и удерживайте ее нажатой для выхода.**

Для возврата к предыдущему параметру или иерархическому уровню нажмите кнопку  .

По умолчанию: **XX**

MIC GAIN	–20 — +8 (0): Чувствительность микрофона увеличивается с увеличением числа.
NR LEVEL	–5 — –20 (–10): Настраивайте уровень подавления шума, пока шум не будет минимальным во время телефонного разговора.
ECHO CANCEL	1 — 10 (4): Настраивайте задержку эхоподавления, пока эхо не будет минимальным во время телефонного разговора.

Уведомление о текстовом сообщении

Когда телефон получает текстовое сообщение, он воспроизводит сигнал и отображает на экране надпись "SMS RECEIVED".

- Читать, изменять или отправлять сообщения с помощью устройства нельзя.
- Чтобы удалить сообщение, нажмите любую кнопку.

Использование распознавания голоса



1 Нажмите и удерживайте для включения распознавания голоса.

Подключенный телефон (который был сопряжен раньше других) будет активирован. Однако, если подключено приоритетное устройство, при нажатии и удержании нажатой кнопки  будет активировано приоритетное устройство. (→ 12, DVC PRIORITY)

2 Произнесите имя контакта, которому нужно позвонить, или голосовую команду для управления функциями телефона.

- Поддерживаемые функции распознавания голоса зависят от телефона. Подробные сведения см. в руководстве подключенного телефона.
- Это устройство также поддерживает функцию интеллектуального личного помощника iPhone.

Операции в режиме Bluetooth



- 1 Нажмите  для включения режима Bluetooth.
- 2 Чтобы сделать выбор, поверните ручку регулировки громкости (см. следующую таблицу), затем нажмите ее.
- 3 Нажмите кнопку  и удерживайте ее нажатой для выхода.

Для возврата к предыдущему параметру или иерархическому уровню нажмите кнопку .

Чтобы напрямую войти в [PHONE BOOK], нажмите  (→ PHONE BOOK)

Для переключения между телефонными книгами подключенных телефонов повторно нажимайте .





CALL HISTORY	1 Нажмите ручку регулировки громкости для выбора имени или номера телефона. <ul style="list-style-type: none"> • "I" указывает на входящий вызов, "O" указывает на исходящий вызов, а "M" указывает на пропущенный вызов. • Нажмите DISP SCRL для переключения отображаемой категории (номер телефона NUMBER или имя NAME). • При отсутствии записей в журнале вызовов отображается сообщение "NO DATA".
	2 Нажмите ручку регулировки громкости, чтобы выполнить вызов.



PHONE BOOK	1 Поверните ручку регулировки громкости для выбора имени, а затем нажмите ручку.
	2 Поверните ручку регулировки громкости для выбора номера телефона, а затем нажмите ее для вызова. <ul style="list-style-type: none"> • Если телефон поддерживает PBAP, при сопряжении телефонная книга подключенного телефона автоматически передается на устройство. Если телефон не поддерживает PBAP, отображается надпись "TRANSFER PB". Перенесите телефонную книгу вручную. (→ 12, TRANSFER PB) • Контакты распределяются по следующим категориям: MO (мобильный), HM (домашний), OF (рабочий), OT (другие), GE (общий) • Данное устройство может отображать только неакцентированные буквы. (Акцентированные буквы, такие как "U", будут отображаться как "U".) • Если телефонная книга содержит много контактов, (→ 11, Выбор контакта по имени).
NUMBER DIAL	1 Поверните ручку регулировки громкости и выберите число (от 0 до 9) или символ (*, #, +). 2 Нажмите  /  для переноса позиции ввода. Повторяйте действия 1 и 2 до тех пор, пока не завершите ввод номера телефона. 3 Нажмите ручку регулировки громкости, чтобы выполнить вызов.
VOICE	Произнесите имя контакта, которому нужно позвонить, или голосовую команду для управления функциями телефона.
BATT*	LOW/ MID/ FULL: Отображение заряда аккумулятора.
SIGNAL*	NO SIGNAL/ LOW/ MID/ MAX: Отображение силы текущего принимаемого сигнала.
SETTINGS	По умолчанию: XX
AUTO ANSWER	1 — 30: Устройство автоматически отвечает на входящий вызов в выбранное время. ; OFF: Отмена.
RING MODE	SYSTEM: При поступлении входящего вызова/сообщения устройство воспроизводит звуковой сигнал уведомления. (Звуковой сигнал по умолчанию отличается в соответствии с сопряженным устройством.) <ul style="list-style-type: none"> • CALL: Выбор предпочитаемого звукового сигнала (TONE 1 — 5) для входящих вызовов. • MESSAGE: Выбор предпочитаемого звукового сигнала (TONE 1 — 5) для входящих текстовых сообщений. PHONE: Устройство использует звуковой сигнал подключенного устройства для уведомления о входящем вызове/сообщении. (Подключенный телефон подает звуковой сигнал, если он не поддерживает эту функцию.)
SMS NOTIFY*	ON: Устройство воспроизводит звуковой сигнал и отображает сообщение "SMS RECEIVED", чтобы оповестить пользователя о входящем текстовом сообщении. ; OFF: Отмена.

* Функционирование зависит от типа используемого телефона.

Выбор контакта по имени

- Для быстрого поиска контактов можно ввести первую букву (A–Z), цифру (0–9) или символ соответствующего контакта.
- Поиск контакта будет выполняться во втором алфавите, если первый алфавит не подходит.

- 1 Нажмите  для включения режима Bluetooth.
- 2 Поверните ручку регулировки громкости для выбора элемента [PHONE BOOK], а затем нажмите ее.
- 3 Быстро поверните ручку регулировки громкости для перехода в режим поиска по алфавиту.
Отображается первое меню (ABCDEFGHIJK). Для перехода к другому меню (LMNOPQRSTUW или XYZ1*х) нажмите  / .
- 4 Поверните ручку регулировки громкости или нажмите кнопку  /  для выбора нужной первой буквы, затем нажмите ручку.
 - Для поиска по цифрам выберите "1".
 - Для поиска по символам выберите "х".
- 5 Поверните ручку регулировки громкости для выбора имени, а затем нажмите ручку.
- 6 Поверните ручку регулировки громкости для выбора номера телефона, а затем нажмите ее для вызова.

Для возврата на предыдущий уровень нажмите кнопку  / .

Сохранение контакта в памяти

Сохранить можно до 6 контактов.

- 1 Нажмите  для включения режима Bluetooth.
- 2 Поверните ручку регулировки громкости для выбора [CALL HISTORY], [PHONE BOOK] или [NUMBER DIAL], а затем нажмите ручку.
- 3 Поверните ручку регулировки громкости для выбора контакта или ввода номера телефона.
Если контакт выбран, нажмите ручку регулировки громкости для отображения номера телефона.
- 4 Нажмите и удерживайте нажатыми нумерованные кнопки (1–6).
После сохранения контакта отображается сообщение "STORED".

Чтобы удалить контакт из памяти, в действии 2 выберите [NUMBER DIAL] и сохраните пустой номер.

Выполнение вызова из памяти



- 1 Нажмите  для включения режима Bluetooth.
- 2 Нажмите и удерживайте нажатыми нумерованные кнопки (1–6).
- 3 Нажмите ручку регулировки громкости, чтобы выполнить вызов.
При отсутствии сохраненных в памяти контактов отображается сообщение "NO MEMORY".



Удаление контакта

Не применимо для мобильных телефонов, поддерживающих PBAP.

- 1 Нажмите  для включения режима Bluetooth.
- 2 Поверните ручку регулировки громкости для выбора элемента [CALL HISTORY] или [PHONE BOOK], а затем нажмите ручку.
- 3 Для выбора контакта поверните ручку регулировки громкости.
Если контакт выбран, нажмите ручку регулировки громкости для отображения номера телефона.
- 4 Нажмите и удерживайте нажатой ручку регулировки громкости, чтобы перейти в режим удаления.
- 5 Поверните ручку регулировки громкости для выбора элемента [DELETE ONE] или [DELETE ALL], а затем нажмите ручку.
DELETE ONE: Выбранное в действии 3 имя или номер телефона удаляются.
DELETE ALL: Все имена или номера телефонов в выбранном в действии 2 меню удаляются.
- 6 Нажмите ручку регулировки громкости для выбора [YES] или [NO], а затем нажмите ручку.

Настройки режима Bluetooth

- 1 Нажмите ручку регулировки громкости для перехода в режим [FUNCTION].
- 2 Поверните ручку регулировки громкости для выбора элемента [BT MODE], а затем нажмите ее.
- 3 Чтобы сделать выбор, поверните ручку регулировки громкости (см. следующую таблицу), затем нажмите ее.
- 4 Нажмите кнопку  /  и удерживайте ее нажатой для выхода.

Для возврата к предыдущему параметру или иерархическому уровню нажмите кнопку  / .

По умолчанию: **XX**

PHONE SELECT	Выбор телефона или аудиоустройства для подключения или отключения.
AUDIO SELECT	"х" отображается перед именем устройства.
DEVICE DELETE	<ol style="list-style-type: none"> 1 Поверните ручку регулировки громкости для выбора удаляемого устройства, а затем нажмите ручку. 2 Поверните ручку регулировки громкости для выбора [YES] или [NO], а затем нажмите ручку.

DVC PRIORITY	Выбор устройства для подключения в качестве приоритетного устройства. “Ж” отображается перед именем устройства, заданного в качестве приоритетного.
TRANSFER PB*	Отображается “DL PB Ж-Ж-Ж”, вручную переместите телефонную книгу с подключенного телефона на это устройство. * Выбор возможен, только когда подключенный телефон поддерживает профиль OPP.
PIN CODE EDIT (0000)	Изменение PIN-кода (до 6 цифр). 1 Для выбора номера поверните ручку регулировки громкости. 2 Нажмите ◀◀ / ▶▶ для переноса позиции ввода. Повторяйте действия 1 и 2 до тех пор, пока не завершите ввод PIN-кода. 3 Нажмите ручку регулировки громкости для подтверждения.
RECONNECT	ON: Устройство автоматически повторно подключается, когда устройство Bluetooth находится в зоне действия. ; OFF: Отмена.
AUTO PAIRING	ON: Устройство автоматически выполняет сопряжение с поддерживаемым устройством Bluetooth (iPhone/iPod touch), когда оно подключено к входному разъему USB. В зависимости от версии ОС подключаемого iPhone/iPod touch данная функция может не работать. ; OFF: Отмена.
BT HF/AUDIO	FRONT: Вывод звука через левый и правый динамики. ; ALL: Вывод звука через все динамики.
INITIALIZE	YES: Инициализирует все настройки Bluetooth (включая сохраненное сопряжение, телефонную книгу и т. д.). ; NO: Отмена.

Аудиопроигрыватель Bluetooth

Функции и отображаемые элементы могут различаться в зависимости от их наличия на подключенном устройстве.

Задача	Необходимые действия
Воспроизведение	1 Нажмите кнопку ⏻ SRC для выбора источника BT AUDIO. 2 Для начала воспроизведения включите аудиопроигрыватель Bluetooth.
Пауза или возобновление воспроизведения	Нажмите кнопку ⏸ .
Выбор группы/папки	Нажмите кнопку ⏴ / ⏵ .
Переход назад или вперед	Нажмите кнопку ⏮ / ⏭ .
Перемотка назад или вперед	Нажмите и удерживайте нажатой кнопку ⏮ / ⏭ .
Воспроизведение в режиме повтора	Нажмите 4 ↺ несколько раз, чтобы сделать выбор. ALL REPEAT, FILE REPEAT, REPEAT OFF
Воспроизведение в случайном порядке	Нажмите 3 ↻ несколько раз, чтобы сделать выбор. FOLDER RANDOM, RANDOM OFF Нажмите и удерживайте нажатой кнопку 3 ↻ для выбора элемента “ALL RANDOM”.

НАСТРОЙКИ ДИСПЛЕЯ

- 1 Нажмите ручку регулировки громкости для перехода в режим [FUNCTION].
- 2 Поверните ручку регулировки громкости для выбора элемента [DISPLAY], а затем нажмите ее.
- 3 Чтобы сделать выбор, поверните ручку регулировки громкости (см. следующую таблицу), затем нажмите ее.
- 4 Нажмите кнопку **Q / ↵** и удерживайте ее нажатой для выхода.

Для возврата к предыдущему параметру или иерархическому уровню нажмите кнопку **Q / ↵**.

По умолчанию: **XX**

COLOR SELECT*	VARIABLE SCAN / COLOR 01 — COLOR 24 / USER: Выбор предпочитаемого цвета для подсветки кнопок. Можно создать собственный цвет (когда выбран режим [COLOR 01] — [COLOR 24] или [USER]). Созданный цвет можно выбрать при выборе элемента [USER]. 1 Нажмите и удерживайте нажатой ручку регулировки громкости для перехода в режим подробной настройки цвета. 2 Нажмите ◀◀ / ▶▶ , чтобы выбрать цвет (R / G / B) для настройки. 3 Поверните ручку регулировки громкости для настройки уровня (0 — 9), а затем нажмите ее.
DIMMER	ON: снижение яркости подсветки дисплея (и подсветки кнопок*). ; OFF: цвет подсветки в соответствии с настройками меню [BRIGHTNESS].
BRIGHTNESS	LVL 0 — LVL 31: Выбор предпочитаемого уровня яркости для подсветки дисплея (и подсветки кнопок*).
TEXT SCROLL	AUTO / ONCE: Выбор автоматической прокрутки отображаемой информации или одновременной прокрутки. ; OFF: Отмена.

* Для **KMM-302BT**.

ЗВУКОВЫЕ НАСТРОЙКИ

При прослушивании любого источника звука...

- 1 Нажмите ручку регулировки громкости для перехода в режим [FUNCTION].
- 2 Поверните ручку регулировки громкости для выбора элемента [AUDIO CONTROL], а затем нажмите ее.
- 3 Чтобы сделать выбор, поверните ручку регулировки громкости (см. следующую таблицу), затем нажмите ее. Повторяйте действие 3 до тех пор, пока не будет выбран или активирован необходимый элемент.
- 4 Нажмите кнопку **Q/↵** и удерживайте ее нажатой для выхода.

Для возврата к предыдущему параметру или иерархическому уровню нажмите кнопку **Q/↵**.

По умолчанию: **XX**

SUB-W LEVEL	От -15 до +15 (0)	Настройте уровень выходного сигнала низкочастотного динамика.
BASS LEVEL	От -8 до +8 (+6)	Настройте уровень для сохранения в каждом источнике.
MID LEVEL	От -8 до +8 (+5)	(Перед выполнением настройки выберите источник, который необходимо настроить.)
TRE LEVEL	От -8 до +8 (0)	
EQ PRO		
BASS ADJUST	BASS CTR FRQ	60/ 80/ 100/ 200: Выбор центральной частоты.
	BASS LEVEL	От -8 до +8 (+6): Настройте уровень.
	BASS Q FACTOR	1.00/ 1.25/ 1.50/ 2.00: Настройка коэффициента качества.
	BASS EXTEND	ON: Включение усиленных нижних частот. ; OFF: Отмена.
MID ADJUST	MID CTR FRQ	0.5/ 1.0/ 1.5/ 2.5K: Выбор центральной частоты.
	MID LEVEL	От -8 до +8 (+5): Настройте уровень.
	MID Q FACTOR	0.75/ 1.00/ 1.25: Настройка коэффициента качества.
TRE ADJUST	TRE CTR FRQ	10.0/ 12.5/ 15.0/ 17.5K: Выбор центральной частоты.
	TRE LEVEL	От -8 до +8 (0): Настройте уровень.

PRESET EQ	DRIVE EQ/ TOP40/ POWERFUL/ ROCK/ POPS/ EASY/ JAZZ/ NATURAL/ USER: Выберите предварительно установленный режим эквалайзера, соответствующего музыкальному жанру. (Выберите [USER] для использования пользовательских настроек низких, средних и высоких частот.) [DRIVE EQ] — запрограммированный эквалайзер, снижающий шум от дороги.
BASS BOOST	LV1/ LV2/ LV3: Выбор предпочитаемого уровня подъема нижних частот. ; OFF: Отмена.
LOUDNESS	LV1/ LV2: Выбор предпочитаемых низких и высоких частот для получения хорошо сбалансированного звучания при низком уровне громкости. ; OFF: Отмена.
SUBWOOFER SET	ON: Включение выходного сигнала низкочастотного динамика. ; OFF: Отмена.
LPF SUBWOOFER	THROUGH: Все сигналы передаются в низкочастотный динамик. ; 85HZ/ 120HZ/ 160HZ: Низкочастотный динамик воспроизводит аудиосигналы с частотами ниже 85 Гц/ 120 Гц/ 160 Гц.
SUB-W PHASE	REVERSE (180°)/ NORMAL (0°): Выбор фазы выходного сигнала низкочастотного динамика в соответствии с выходным сигналом динамика в целях обеспечения оптимальной производительности. (Доступно только в том случае, если для параметра [LPF SUBWOOFER] выбрано значение, отличное от [THROUGH].)
FADER	От R15 до F15 (0): Настройка выходного баланса передних и задних динамиков.
BALANCE	От L15 до R15 (0): Настройка выходного баланса левых и правых динамиков.
VOLUME OFFSET	От -8 до +8 (для AUX) ; от -8 до 0 (для других источников): Программирование уровня регулировки громкости каждого источника. (Перед настройкой выберите источник, который необходимо настроить.)
SOUND RECNRSTR	ON: Создание реалистичного звука путем компенсации высокочастотных компонентов и восстановления времени достижения максимального эффекта волны, которые были потеряны при аудиокомпрессии данных. ; OFF: Отмена.

- Элемент [SUB-W LEVEL]/ [SUBWOOFER SET]/ [LPF SUBWOOFER]/ [SUB-W PHASE] доступен только в том случае, если для параметра [SWITCH PREOUT] установлено значение [SUB-W]. (↔ 4)
- Элемент [SUB-W LEVEL]/ [LPF SUBWOOFER]/ [SUB-W PHASE] доступен только в том случае, если для параметра [SUBWOOFER SET] установлено значение [ON].

ДОПОЛНИТЕЛЬНАЯ ИНФОРМАЦИЯ

Общие характеристики

Подробные сведения и примечания относительно звуковых файлов, доступных для воспроизведения, представлены в интерактивном руководстве на следующем веб-сайте: www.kenwood.com/cs/ce/audiofile/

Воспроизводимые файлы

- Воспроизводимый звуковой файл: MP3 (.mp3), WMA (.wma), WAV (.wav), FLAC (.Flac)
- Воспроизводимая файловая система устройств USB: FAT12, FAT16, FAT32

Даже если аудиофайлы соответствуют перечисленным выше стандартам, при некоторых типах или состояниях носителей воспроизведение может оказаться невозможным.

Об устройствах USB

- Данное устройство может воспроизводить файлы MP3/WMA/WAV/FLAC, сохраненные на запоминающем устройстве USB большой емкости.
- Запрещается подключать USB-носитель через USB-концентратор.
- Подключение кабеля, общая длина которого превышает 5 м, может привести к некорректному воспроизведению.
- Это устройство не распознает устройства USB с номинальным напряжением, отличным от 5 В, и номинальным током свыше 1 А.

О приложениях KENWOOD Music Editor Light и KENWOOD Music Control

- Данным устройством поддерживается приложение KENWOOD Music Editor Light для ПК и приложение KENWOOD Music Control для Android™.
- Если с помощью KENWOOD Music Editor Light или KENWOOD Music Control в аудиофайл были добавлены данные о композиции, этот аудиофайл можно найти по жанру, исполнителю, альбому, списку воспроизведения и композиции.
- Приложения KENWOOD Music Editor Light и KENWOOD Music Control доступны для загрузки на следующем веб-сайте: www.kenwood.com/cs/ce/

Об iPod/iPhone

- Made for
- iPod touch (1st, 2nd, 3rd, 4th и 5th generation)
 - iPod classic
 - iPod nano (3rd, 4th, 5th, 6th и 7th generation)
 - iPhone, iPhone 3G, 3GS, 4, 4S, 5
- Сведения о последнем списке совместимости и версиях программного обеспечения iPhone/iPod см. по адресу: www.kenwood.com/cs/ce/ipod
- Управление iPod невозможно, если на нем отображается текст "KENWOOD" или "✓".

О функции Bluetooth

- В зависимости от версии Bluetooth некоторые устройства Bluetooth не могут быть подключены к этому устройству.
- Устройство может не работать с некоторыми устройствами Bluetooth.
- Окружающая среда оказывает влияние на состояние сигнала.
- Дополнительные сведения о Bluetooth см. на следующем веб-сайте: www.kenwood.com/cs/ce/

УСТРАНЕНИЕ ПРОБЛЕМ

Симптомы	Способы устранения
Звук не слышен.	<ul style="list-style-type: none">• Установите оптимальный уровень громкости.• Проверьте кабели и соединения.
Отображается сообщение "PROTECT", и операции выполняться не могут.	Убедитесь, что выводы проводов динамика изолированы правильно, затем сбросьте устройство. Если проблема не устранена, обратитесь в ближайший центр обслуживания.
<ul style="list-style-type: none">• Звук не слышен.• Устройство не включается.• На дисплее отображается неправильная информация.	Почистите разъемы. (→ 2)
Приемник не работает.	Выполните сброс устройства. (→ 3)
<ul style="list-style-type: none">• Слабый радиоприем.• Статические помехи при прослушивании радио.	<ul style="list-style-type: none">• Плотно вставьте антенну.• Полностью выдвиньте антенну.
Отображается надпись "NA FILE".	Убедитесь, что носитель содержит поддерживаемые аудиофайлы.
Отображается надпись "READ ERROR".	Повторите копирование файлов и папок на устройство USB. Если проблема не устранена, перезапустите устройство USB или воспользуйтесь другим устройством USB.
Отображается надпись "NO DEVICE".	Подсоедините устройство USB, и снова смените источник на устройство USB.
Отображается надпись "COPY PRO".	Воспроизводится защищенный от копирования файл.
Отображается надпись "NA DEVICE".	Подключите поддерживаемое устройство USB и проверьте подключение.
Отображается надпись "NO MUSIC".	Подключите устройство USB, содержащее доступные для воспроизведения аудиофайлы.

Симптомы	Способы устранения	
Отображается надпись "iPod ERROR".	Повторно выполните подключение iPod. / Перезапустите iPod.	
Продолжает мигать текст "READING".	Не используйте многоуровневую иерархическую структуру и много папок.	
Время от начала воспроизведения неправильное.	Причиной является способ записи дорожек.	
Не отображаются правильные символы (т.е. название альбома).	Данное устройство может отображать только буквы верхнего регистра, цифры и ограниченное число символов. Буквы кириллицы верхнего регистра могут также отображаться, если для параметра [RUSSIAN SET] установлено значение [РУССКИЙ ВКЛ.] . (→ 4)	
Bluetooth®	Устройства Bluetooth не обнаружены.	<ul style="list-style-type: none"> • Выполните поиск с устройства Bluetooth еще раз. • Выполните сброс устройства. (→ 3)
	Сопражение невозможно.	<ul style="list-style-type: none"> • Удостоверьтесь, что введен одинаковый PIN-код на устройстве и устройстве Bluetooth. • Удалите информацию о сопряжении с устройства и устройства Bluetooth, а затем выполните сопряжение еще раз. (→ 8)
	Отображается надпись "DEVICE FULL".	Число зарегистрированных устройств уже достигло предела. Повторите попытку после удаления неиспользуемого устройства. (→ 11, DEVICE DELETE)
	Возникает эхо или шум.	<ul style="list-style-type: none"> • Отрегулируйте положение микрофона. (→ 8) • Проверьте настройку [ECHO CANCEL]. (→ 9)
	Плохое качество звука телефона.	<ul style="list-style-type: none"> • Уменьшите расстояние между устройством и устройством Bluetooth. • Переместите автомобиль в место с более сильным уровнем сигнала сотовой сети.
<ul style="list-style-type: none"> • Ошибка голосового вызова. • Отображается надпись "N/A VOICE TAG". 	<ul style="list-style-type: none"> • Используйте метод голосового вызова в более бесшумных условиях. • Будьте ближе к микрофону, когда произносите имя. • Необходимо произносить команды зарегистрированным голосом. 	

Симптомы	Способы устранения	
Отображается надпись "NOT SUPPORT".	Подключенный телефон не поддерживает функцию распознавания голоса.	
<ul style="list-style-type: none"> • Отображается надпись "NO ENTRY". • Отображается надпись "NO PAIR". 	Нет зарегистрированных устройств, подключенных/обнаруженных через Bluetooth.	
Отображается надпись "ERROR".	Попытайтесь выполнить операцию еще раз. Если снова отображается сообщение "ERROR", проверьте, поддерживает ли устройство запрашиваемую функцию.	
Отображается надпись "NO INFO".	Устройство Bluetooth не может получить информацию о контактах.	
Bluetooth®	Во время воспроизведения с помощью аудиопроигрывателя Bluetooth происходит прерывание звука.	<ul style="list-style-type: none"> • Уменьшите расстояние между устройством и аудиопроигрывателем Bluetooth. • Выключите и включите приемник, затем подключите устройство. • Другие устройства Bluetooth могут пытаться подключиться к устройству.
	Не удается осуществить управление подключенным аудиопроигрывателем Bluetooth.	<ul style="list-style-type: none"> • Проверьте, поддерживает ли подключенный аудиопроигрыватель Bluetooth профиль Audio/Video Remote Control Profile (AVRCP — профиль удаленного управления звуком и видеозображением). (См. инструкции к аудиопроигрывателю.) • Отключите и подключите проигрыватель Bluetooth еще раз.
	<ul style="list-style-type: none"> • Отображается надпись "HF ERROR XX". • Отображается надпись "BT ERROR". 	Выполните сброс приемника и повторите операцию. Если проблема не устранена, обратитесь в ближайший центр обслуживания.

⚠ Предупреждение

- Устройство можно использовать только с источником питания 12 В постоянного тока с отрицательным заземлением.
- Отключите отрицательную клемму аккумулятора перед подключением проводов и монтажом.
- Не подключайте провод аккумулятора (жёлтый) и провод высокого напряжения (красный) к корпусу машины или проводу заземления (чёрный), чтобы не допустить короткое замыкание.
- Изолируйте свободные провода виниловой лентой, чтобы не допустить короткое замыкание.
- После установки обязательно заземлите данное устройство на корпус автомобиля.

⚠ Внимание

- В целях безопасности работа по подключению проводов и монтажу должна выполняться специалистами. Обратитесь к поставщику автомобильных аудиосистем.
- Данное устройство подлежит установке в консоль автомобиля. Не прикасайтесь к металлическим деталям устройства в процессе и на протяжении некоторого времени после завершения эксплуатации устройства. Температура металлических деталей, таких как радиатор охлаждения и кожух, существенно повышается.
- Не подключайте провода динамиков ⊖ к корпусу машины, проводу заземления (чёрный) или параллельно.
- Установите устройство под углом менее 30°.
- Если в электропроводке транспортного средства нет клеммы зажигания, подключите провод высокого напряжения (красный) к клемме на блоке плавких предохранителей, которая обеспечивает питание с напряжением 12 В постоянного тока и которая включается и выключается ключом зажигания.
- После установки устройства, убедитесь в том, что все осветительные и электронные приборы вашего автомобиля работают в прежнем режиме.
- Если предохранитель сгорел, первым делом убедитесь в том, что кабели не касаются корпуса автомобиля, после чего замените предохранитель на аналогичный новый.

Стандартная процедура

- 1 Извлеките ключ из замка зажигания, затем отсоедините разъем ⊖ автомобильного аккумулятора.
- 2 Правильно подключите провода. (→ 17, 18)
- 3 Установите устройство в вашем автомобиле.
См. раздел "Установка устройства (установка в приборную панель)".
- 4 Подключите клемму ⊖ автомобильного аккумулятора.
- 5 Выполните сброс устройства. (→ 3)

Установка устройства (установка в приборную панель)

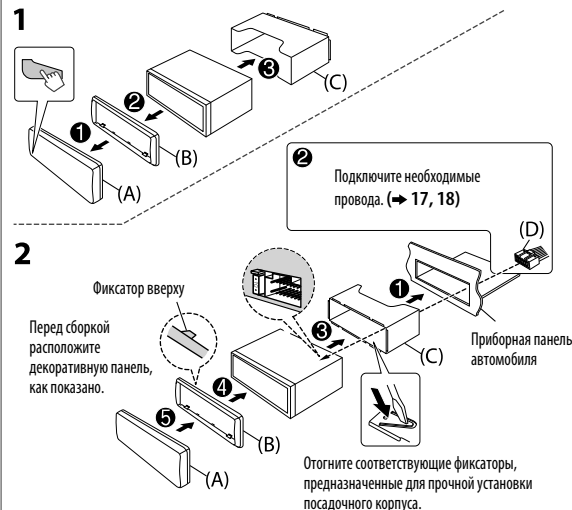

Порядок извлечения устройства

- 1 Снимите переднюю панель.
- 2 Вставьте соединительный штифт на ключах для демонтажа в отверстия на обеих сторонах декоративной панели, затем извлеките его.
- 3 Введите ключи для демонтажа в прорези на каждой стороне, затем следуйте инструкциям со стрелками, как показано справа.

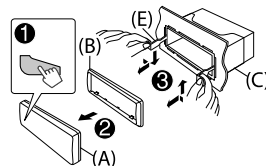

Подключение проводов (для КММ-ВТ34 / КММ-302ВТ1)

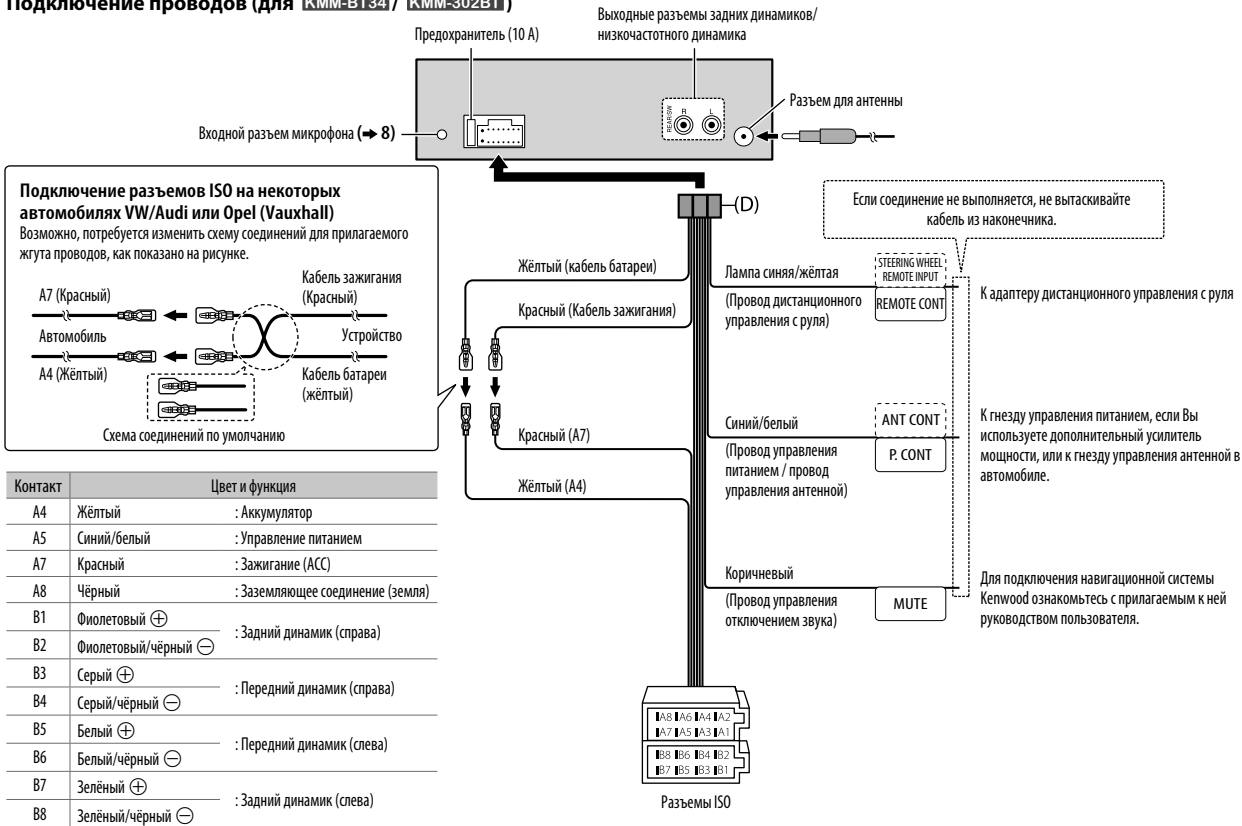

Подключение проводов (для KMR-M308BTE)

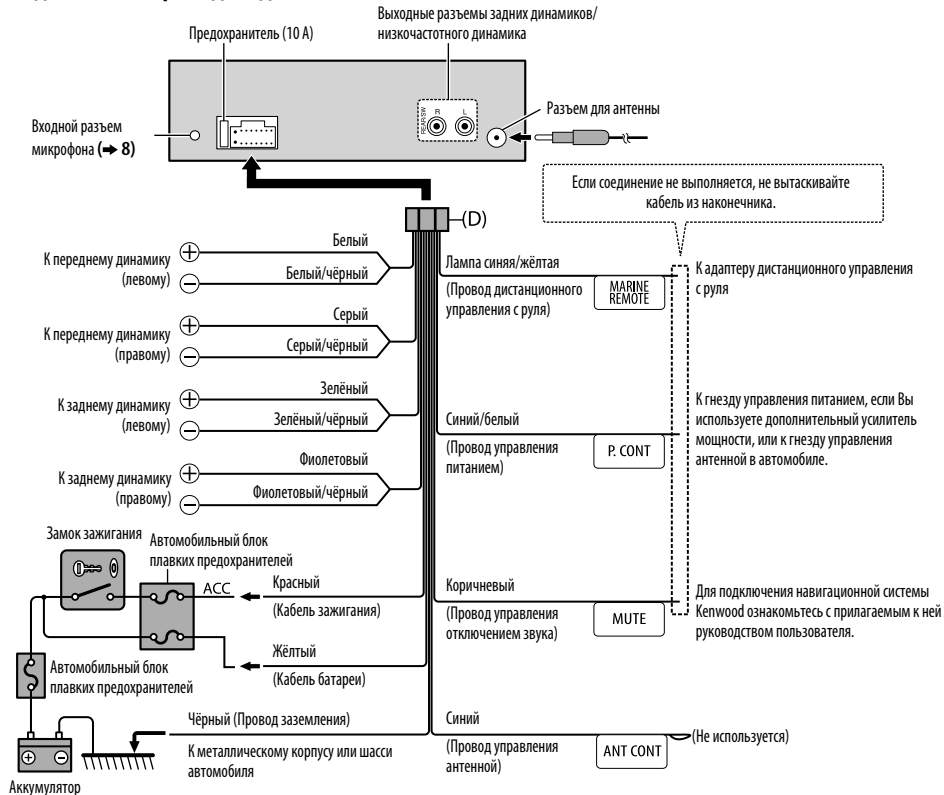

Список деталей для установки

(А) Передняя панель



(×1)

(В) Декоративная панель



(×1)

(С) Посадочный корпус

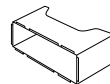

(×1)

(D) Жгут проводов (Для KMM-BT34 / KMM-302BT)

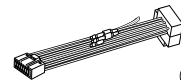

(×1)

(для KMR-M308BTE)

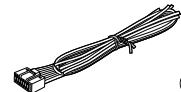

(×1)

(E) Ключ для демонтажа



(×2)

ТЕХНИЧЕСКИЕ ХАРАКТЕРИСТИКИ

Данные могут быть изменены без уведомления.

Тюнер	FM	Диапазон частот	От 87,5 МГц до 108,0 МГц (с интервалом 50 кГц)
		Полезная чувствительность (отношение сигнал/шум = 26 дБ)	0,71 мкВ/75 Ом
		Пороговая чувствительность (ДИН отношение сигнал/шум = 46 дБ)	2,0 мкВ/75 Ом
		Частотная характеристика (±3 дБ)	30 Гц — 15 кГц
		Отношение сигнал/шум (MONO)	64 дБ
		Разделение стереозвука (1 кГц)	40 дБ
MW	Диапазон частот	От 531 кГц до 1 611 кГц (с интервалом 9 кГц)	
	Полезная чувствительность (отношение сигнал/шум = 20 дБ)	28,2 мВ	
LW	Диапазон частот	От 153 кГц до 279 кГц (с интервалом 9 кГц)	
	Полезная чувствительность (отношение сигнал/шум = 20 дБ)	50 мВ	

USB	USB-стандарт	USB 1.1, USB 2.0 (полноскоростной)
	Система файлов	FAT 12/16/32
	Максимальный ток источника питания	5 В пост. тока $\overline{\text{---}}$ 1 А
	Частотная характеристика (±1 дБ)	20 Гц — 20 кГц
	Отношение сигнал/шум (1 кГц)	105 дБ
	Динамический диапазон	88 дБ
	Разделение каналов	90 дБ
	MP3-декодирование	В соответствии с аудиоуровнем-3 стандарта MPEG-1/2
	WMA-декодирование	Совместимо с Windows Media Audio
	WAV-декодирование	Аудиоформат формы волны RIFF (только линейная ИКМ)
FLAC-декодирование	Файлы FLAC	

Bluetooth	Версия	Bluetooth версии 2.1+EDR (сертифицировано)
	Диапазон частот	2,402 ГГц — 2,480 ГГц
	Выходная мощность	Класс мощности 2: +4 дБм (МАКС.), 0 дБм (СРЕД.)
	Максимальный диапазон связи	Луч обзора приблизительно 10 м
Профиль	HFP (Hands-Free Profile — профиль громкой связи) / SPP (Serial Port Profile — Профиль последовательного порта) / PBAP (Phonebook Access Profile — профиль доступа к телефонной книге) / OPP (Object Push Profile — профиль пересылки объектов) / A2DP (Advanced Audio Distribution Profile — профиль расширенного распространения звука) / AVRCP (Audio/Video Remote Control Profile — профиль удаленного управления звуком и видеовизуализацией) Вер. 1.3	

Звук	Максимальная выходная мощность	50 Вт × 4	
	Выходная мощность (ДИН 45324, +В = 14,4 В)	30 Вт × 4	
	Полное сопротивление катушки громкоговорителя	От 4 Ом до 8 Ом	
	Тоновоспроизведение	Низкие частоты	200 Гц ±8 дБ
		Средние частоты	2,5 кГц ±8 дБ
		Высокие частоты	12,5 кГц ±8 дБ
Уровень/нагрузка предусилителя	2 500 мВ/10 кОм (USB)		
Полное сопротивление выхода предусилителя	≤ 600 Ом		

Вспом. оборуд.	Частотная характеристика (±3 дБ)	20 Гц — 20 кГц
	Максимальное напряжение на входе	1 200 мВ
	Полное сопротивление на входе	30 кОм

Общие характеристики	Рабочее напряжение	14,4 В (допустимо от 10,5 — 16 В)
	Максимальное текущее потребление	10 А
	Диапазон рабочих температур	0°C — +40°C
	Установочные размеры (Ш × В × Г)	182 мм × 53 мм × 107 мм
	Вес	0,54 кг



Declaration of Conformity with regard to the R&TTE Directive 1999/5/EC
Declaration of Conformity with regard to the EMC Directive 2004/108/EC
Declaration of Conformity with regard to the RoHS Directive 2011/65/EU

Manufacturer:

JVC KENWOOD Corporation
3-12, Moriya-cho, Kanagawa-ku, Yokohama-shi, Kanagawa, 221-0022, Japan

EU Representative:

JVCKENWOOD NEDERLAND B.V.
Amsterdamseweg 37, 1422 AC UITHOORN, The Netherlands

English

Hereby, JVC KENWOOD declares that this unit KMM-BT34/ KMM-302BT/ KMR-M308BT is in conformity with the essential requirements and other relevant provisions of Directive 1999/5/EC.

Français

Par la présente JVC KENWOOD déclare que l'appareil KMM-BT34/ KMM-302BT/ KMR-M308BT est conforme aux exigences essentielles et aux autres dispositions pertinentes de la directive 1999/5/CE.

Par la présente, JVC KENWOOD déclare que ce KMM-BT34/ KMM-302BT/ KMR-M308BT est conforme aux exigences essentielles et aux autres dispositions de la directive 1999/5/CE qui lui sont applicables.

Deutsch

Hiermit erklärt JVC KENWOOD, dass sich dieser KMM-BT34/ KMM-302BT/ KMR-M308BT in Übereinstimmung mit den grundlegenden Anforderungen und den anderen relevanten Vorschriften der Richtlinie 1999/5/EG befindet. (BMWii)
Hiermit erklärt JVC KENWOOD die Übereinstimmung des Gerätes KMM-BT34/ KMM-302BT/ KMR-M308BT mit den grundlegenden Anforderungen und den anderen relevanten Festlegungen der Richtlinie 1999/5/EG. (Wien)

Nederlands

Hierbij verklaart JVC KENWOOD dat het toestel KMM-BT34/ KMM-302BT/ KMR-M308BT in overeenstemming is met de essentiële eisen en de andere relevante bepalingen van richtlijn 1999/5/EG. Bij deze verklaart JVC KENWOOD dat deze KMM-BT34/ KMM-302BT/ KMR-M308BT voldoet aan de essentiële eisen en aan de overige relevante bepalingen van Richtlijn 1999/5/EC.

Italiano

Con la presente JVC KENWOOD dichiara che questo KMM-BT34/ KMM-302BT/ KMR-M308BT è conforme ai requisiti essenziali ed alle altre disposizioni pertinenti stabilite dalla direttiva 1999/5/CE.

Español

Por medio de la presente JVC KENWOOD declara que el KMM-BT34/ KMM-302BT/ KMR-M308BT cumple con los requisitos esenciales y cualesquiera otras disposiciones aplicables o exigibles de la Directiva 1999/5/CE.

Português

JVC KENWOOD declara que este KMM-BT34/ KMM-302BT/ KMR-M308BT está conforme com os requisitos essenciais e outras disposições da Directiva 1999/5/CE.

Polska

JVC KENWOOD niniejszym oświadcza, że KMM-BT34/ KMM-302BT/ KMR-M308BT spełnia zasadnicze wymogi oraz inne istotne postanowienia dyrektywy 1999/5/EC.

Český

JVC KENWOOD tímto prohlašuje, že tento KMM-BT34/ KMM-302BT/ KMR-M308BT je ve shodě se základními požadavky a dalšími příslušnými ustanoveními směrnice 1999/5/ES.

Magyar

Alulírott, JVC KENWOOD, kijelenti, hogy a jelen KMM-BT34/ KMM-302BT/ KMR-M308BT megfelel az 1999/5/EC irányelvben meghatározott alapvető követelményeknek és egyéb vonatkozó előírásoknak.

Konformitätserklärung in Bezug auf die R&TTE-Vorschrift 1999/5/EC
Konformitätserklärung in Bezug auf die EMC-Vorschrift 2004/108/EC
Konformitätserklärung in Bezug auf die RoHS-Vorschrift 2011/65/EU

Hersteller:

JVC KENWOOD Corporation
3-12, Moriya-cho, Kanagawa-ku, Yokohama-shi, Kanagawa, 221-0022, Japan

EU-Vertreter:

Kenwood Electronics Europe BV
Amsterdamseweg 37, 1422 AC UITHOORN, Niederlande

Svenska

Härmed intygar JVC KENWOOD att denna KMM-BT34/ KMM-302BT/ KMR-M308BT står i överensstämmelse med de väsentliga egenskapskrav och övriga relevanta bestämmelser som framgår av direktiv 1999/5/EG.

Suomi

JVC KENWOOD vakuuttaa täten että KMM-BT34/ KMM-302BT/ KMR-M308BT tyypin laite on direktiivini 1999/5/EY oleellisten vaatimusten ja sitä koskevien direktiivin muiden ehtojen mukainen.

Slovensko

S tem JVC KENWOOD izjavlja, da je ta KMM-BT34/ KMM-302BT/ KMR-M308BT v skladu z osnovnimi zahtevami in ostalimi ustreznimi predpisi Direktive 1999/5/EC.

Slovensky

Spoločnosť JVC KENWOOD týmto vyhlasuje, že KMM-BT34/ KMM-302BT/ KMR-M308BT spĺňa základné požiadavky a ďalšie príslušné ustanovenia Direktívy 1999/5/EC.

Dansk

Undertegnede JVC KENWOOD erklærer herved, at følgende udstyr KMM-BT34/ KMM-302BT/ KMR-M308BT overholder de væsentlige krav og øvrige relevante krav i direktiv 1999/5/EF.

Ελληνικά

ΜΕ ΤΗΝ ΠΑΡΟΥΣΑ JVC KENWOOD ΔΗΛΩΝΕΙ ΟΤΙ ΚΜΜ-ΒΤ34/ ΚΜΜ-302ΒΤ/ ΚΜΡ-Μ308ΒΤ ΣΥΜΜΟΡΦΟΝΕΤΑΙ ΠΡΟΣ ΤΙΣ ΟΥΣΙΩΔΕΙΣ ΑΠΑΙΤΗΣΕΙΣ ΚΑΙ ΤΙΣ ΛΟΙΠΕΣ ΣΧΕΤΙΚΕΣ ΔΙΑΤΑΞΕΙΣ ΤΗΣ ΟΔΗΓΙΑΣ 1999/5/ΕΚ.

Eesti

Sellega kinnitab JVC KENWOOD, et see KMM-BT34/ KMM-302BT/ KMR-M308BT vastab direktiivi 1999/5/EC põhilistele nõudmistele ja muudele asjakohastele määrustele.

Latviešu

Ar šo, JVC KENWOOD, apstiprina, ka KMM-BT34/ KMM-302BT/ KMR-M308BT atbilst Direktīvas 1999/5/EC galvenajām prasībām un citiem tās nosacījumiem.

Lietuviškai

Šiuo, JVC KENWOOD, pareiškia, kad šis KMM-BT34/ KMM-302BT/ KMR-M308BT atitinka pagrindinius Direktyvos 1999/5/EB reikalavimus ir kitas svarbias nuostatas.

Malti

Hawnhekk, JVC KENWOOD, jiddikjara li dan KMM-BT34/ KMM-302BT/ KMR-M308BT jikkonforma mal-tliġġijiet essenzzjali u ma providimentni oħrajn relevanti li hemm fid-Direttiva 1999/5/EC.

Українська

КММ-ВТ34/ КММ-302ВТ/ КМР-М308ВТ відповідає ключовим вимогам та іншим пов'язаним положенням Директиви 1999/5/EC.

Turkish

Bu vesileyle JVC KENWOOD, KMM-BT34/ KMM-302BT/ KMR-M308BT ünitesinin, 1999/5/EC Direktifinin başlıca gereksinimleri ve diğer ilgili hükümleri ile uyumlu olduğunu beyan eder.