

KENWOOD

KDC-X7200DAB

CD-RECEIVER

INSTRUCTION MANUAL

AMPLI-TUNER LECTEUR DE CD

MODE D'EMPLOI

CD-RECEIVER

BEDIENUNGSANLEITUNG

JVCKENWOOD Corporation



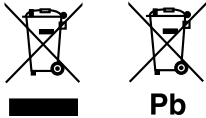

Information on Disposal of Old Electrical and Electronic Equipment and Batteries (applicable for countries that have adopted separate waste collection systems)

Products and batteries with the symbol (crossed-out wheeled bin) cannot be disposed as household waste. Old electrical and electronic equipment and batteries should be recycled at a facility capable of handling these items and their waste byproducts.

Contact your local authority for details in locating a recycle facility nearest to you. Proper recycling and waste disposal will help conserve resources whilst preventing detrimental effects on our health and the environment.

Notice: The sign "Pb" below the symbol for batteries indicates that this battery contains lead.

Information sur l'élimination des anciens équipements électriques et électroniques et piles électriques (applicable dans les pays qui ont adopté des systèmes de collecte sélective)

Les produits et piles électriques sur lesquels le pictogramme (poubelle barrée) est apposé ne peuvent pas être éliminés comme ordures ménagères.

Les anciens équipements électriques et électroniques et piles électriques doivent être recyclés sur des sites capables de traiter ces produits et leurs déchets.

Contactez vos autorités locales pour connaître le site de recyclage le plus proche. Un recyclage adapté et l'élimination des déchets aideront à conserver les ressources et à nous préserver des leurs effets nocifs sur notre santé et sur l'environnement.

Remarque: Le symbole "Pb" ci-dessous sur des piles électrique indique que cette pile contient du plomb.

Entsorgung von gebrauchten elektrischen und elektronischen Geräten und Batterien (anzuwenden in Ländern mit einem separaten Sammelsystem für solche Geräte)

Das Symbol (durchgestrichene Mülltonne) auf dem Produkt oder seiner Verpackung weist darauf hin, dass dieses Produkt nicht als normaler Haushaltsabfall behandelt werden darf, sondern an einer Annahmestelle für das Recycling von elektrischen und elektronischen Geräten und Batterien abgegeben werden muss.

Durch Ihren Beitrag zur korrekten Entsorgung dieses Produktes schützen Sie die Umwelt und die Gesundheit Ihrer Mitmenschen.

Unsaugemässe oder falsche Entsorgung gefährden Umwelt und Gesundheit. Weitere Informationen über das Recycling dieses Produktes erhalten Sie von Ihrer Gemeinde oder den kommunalen Entsorgungsbetrieben.

Achtung: Das Zeichen „Pb“ unter dem Symbol für Batterien zeigt an, dass diese Batterie Blei enthält.

For Israel

מידע בדבר השלכה לאשפה של ציוד חשמלי ואלקטרוני ישן וכן סוללות (רלוונטי למדינות שמשתמשות במערכת איסוף אשפה מופרדת).

לא ניתן להשליך מוצרים וסוללות עם הסימון (פח אשפה עם X עליו) כאשפה ביתית רגילה. יש למחזר ציוד חשמלי ואלקטרוני ישן וכן סוללות במתקן המסוגל לטפל בפריטים כאלה ובתוצרי הלוואי שלהם. צרו קשר עם הרשות המקומית לקבלת פרטים אודות מתקן המיחזור הקרוב אליכם. מיחזור והשלכה לאשפה נאותים יעזרו לשמר משאבים ולמנוע השפעות שליליות על בריאותנו ועל הסביבה. ישו לב: הסימון Pb שמתחת לסימון עבור סוללות מציין שהסוללה מכילה עופרת.



The marking of products using lasers

The label is attached to the chassis/case and says that the component uses laser beams that have been classified as Class 1. It means that the unit is utilizing laser beams that are of a weaker class. There is no danger of hazardous radiation outside the unit.

Marquage des produits utilisant un laser

L'étiquette est attachée au châssis/boîtier de l'appareil et indique que l'appareil utilise des rayons laser de classe 1. Cela signifie que l'appareil utilise des rayons laser d'une classe faible. Il n'y a pas de danger de radiation accidentelle hors de l'appareil.

Kennzeichnung von Geräten mit Laser-Abtastern

Das Etikett ist am Chassis/Gehäuse angebracht und besagt, dass sich die Komponente Laserstrahlen bedient, die als Laserstrahlen der Klasse 1 klassifiziert wurden. Dies weist darauf hin, dass sich das Gerät Laserstrahlen bedient, die einer schwächeren Klasse angehören. Das bedeutet, dass durch den sehr schwachen Laserstrahl keine Gefahr durch gefährliche Strahlungen außerhalb des Geräts besteht.



Declaration of Conformity with regard to the RE Directive 2014/53/EU
Declaration of Conformity with regard to the RoHS Directive 2011/65/EU

Manufacturer:

JVC KENWOOD Corporation
3-12, Moriya-cho, Kanagawa-ku, Yokohama-shi, Kanagawa, 221-0022, JAPAN

EU Representative:

JVCKENWOOD Europe B.V.
Amsterdamseweg 37, 1422 AC UITHOORN, THE NETHERLANDS

Déclaration de conformité se rapportant à la directive RE 2014/53/EU
Déclaration de conformité se rapportant à la directive RoHS 2011/65/EU

Fabricant:

JVC KENWOOD Corporation
3-12, Moriya-cho, Kanagawa-ku, Yokohama-shi, Kanagawa, 221-0022, JAPAN

Représentants dans l'UE:

JVCKENWOOD Europe B.V.
Amsterdamseweg 37, 1422 AC UITHOORN, THE NETHERLANDS

Konformitätserklärung in Bezug auf die RE-Vorschrift 2014/53/EU
Konformitätserklärung in Bezug auf die RoHS-Vorschrift 2011/65/EU

Hersteller:

JVC KENWOOD Corporation
3-12, Moriya-cho, Kanagawa-ku, Yokohama-shi, Kanagawa, 221-0022, JAPAN

EU-Vertreter:

JVCKENWOOD Europe B.V.
Amsterdamseweg 37, 1422 AC UITHOORN, Niederlande

English

Hereby, JVCKENWOOD declares that the radio equipment "KDC-X7200DAB" is in compliance with Directive 2014/53/EU.

The full text of the EU declaration of conformity is available at the following internet address:

<http://www.kenwood.com/cs/ce/eudoc/>

Français

Par la présente, JVCKENWOOD déclare que l'équipement radio « KDC-X7200DAB » est conforme à la directive 2014/53/UE.

L'intégralité de la déclaration de conformité UE est disponible à l'adresse Internet suivante :

<http://www.kenwood.com/cs/ce/eudoc/>

Deutsch

Hiermit erklärt JVCKENWOOD, dass das Funkgerät "KDC-X7200DAB" der Richtlinie 2014/53/EU entspricht.

Der volle Text der EU-Konformitätserklärung steht unter der folgenden Internetadresse zur Verfügung:

<http://www.kenwood.com/cs/ce/eudoc/>

Nederlands

Hierbij verklaart JVCKENWOOD dat de radioapparatuur "KDC-X7200DAB" in overeenstemming is met Richtlijn 2014/53/EU.

De volledige tekst van de EU-verklaring van overeenstemming is te vinden op het volgende internetadres:

<http://www.kenwood.com/cs/ce/eudoc/>

Italiano

Con la presente, JVCKENWOOD dichiara che l'apparecchio radio "KDC-X7200DAB" è conforme alla Direttiva 2014/53/UE.

Il testo integrale della dichiarazione di conformità UE è disponibile al seguente indirizzo internet:

<http://www.kenwood.com/cs/ce/eudoc/>

Español

Por la presente, JVCKENWOOD declara que el equipo de radio "KDC-X7200DAB" cumple la Directiva 2014/53/EU.

El texto completo de la declaración de conformidad con la UE está disponible en la siguiente dirección de internet:

<http://www.kenwood.com/cs/ce/eudoc/>

Português

Deste modo, a JVCKENWOOD declara que o equipamento de rádio "KDC-X7200DAB" está em conformidade com a Diretiva 2014/53/UE.

O texto integral da declaração de conformidade da UE está disponível no seguinte endereço de internet:

<http://www.kenwood.com/cs/ce/eudoc/>

Polska

Niniejszym, JVCKENWOOD deklaruje, że sprzęt radiowy "KDC-X7200DAB" jest zgodny z dyrektywą 2014/53/UE.

Pełny tekst deklaracji zgodności EU jest dostępny pod adresem:

<http://www.kenwood.com/cs/ce/eudoc/>

Český

Společnost JVCKENWOOD tímto prohlašuje, že rádiové zařízení "KDC-X7200DAB" splňuje podmínky směrnice 2014/53/EU.

Plný text EU prohlášení o shodě je dostupný na následující internetové adrese:

<http://www.kenwood.com/cs/ce/eudoc/>

Magyar

JVCKENWOOD ezennel kijelenti, hogy a „KDC-X7200DAB” rádióberendezés megfelel a 2014/53/EU irányelvnek.

Az EU konformitási nyilatkozat teljes szövege az alábbi weboldalon érhető el:

<http://www.kenwood.com/cs/ce/eudoc/>

Svenska

Härmed försäkrar JVCENWOOD att radioutrustningen "KDC-X7200DAB" är i enlighet med direktiv 2014/53/EU.

Den fullständiga texten av EU-försäkran om överensstämmelse finns på följande Internetadress:

<http://www.kenwood.com/cs/ce/eudoc/>

Suomi

JVCENWOOD julistaa täten, että radiolaite "KDC-X7200DAB" on direktiivin 2014/53/EU mukainen.

EU-vaatimustenmukaisuusvaatimus löytyy kokonaisuudessaan seuraavasta internet-osoitteesta:

<http://www.kenwood.com/cs/ce/eudoc/>

Slovensko

S tem JVCENWOOD izjavlja, da je radijska oprema »KDC-X7200DAB« v skladu s Direktivo 2014/53/EU.

Celotno besedilo direktive EU o skladnosti je dostopno na tem spletnem naslovu:

<http://www.kenwood.com/cs/ce/eudoc/>

Slovensky

Spoločnosť JVCENWOOD týmto vyhlasuje, že rádiové zariadenie „KDC-X7200DAB“ vyhovuje smernici 2014/53/EÚ.

Čelý text EÚ vyhlásenia o zhode nájdete na nasledovnej internetovej adrese:

<http://www.kenwood.com/cs/ce/eudoc/>

Dansk

Herved erklærer JVCENWOOD, at radioudstyret "KDC-X7200DAB" er i overensstemmelse med Direktiv 2014/53/EU.

EU-overensstemmelseserklæringens fulde ordlyd er tilgængelig på følgende internetadresse:

<http://www.kenwood.com/cs/ce/eudoc/>

Ελληνικά

Με το παρόν, η JVCENWOOD δηλώνει ότι ο ραδιοεξοπλισμός «KDC-X7200DAB» συμμορφώνεται με την Οδηγία 2014/53/ΕΕ.

Το πλήρες κείμενο της δήλωσης συμμόρφωσης της ΕΕ είναι διαθέσιμο στην ακόλουθη διεύθυνση στο διαδίκτυο:

<http://www.kenwood.com/cs/ce/eudoc/>

Eesti

Käesolevaga JVCENWOOD kinnitab, et „KDC-X7200DAB“ raadiovarustus on vastavuses direktiiviga 2014/53/EL.

El i vastavusdeklaratsiooni terviktekst on kättesaadav järgmisel internetiaadressil:

<http://www.kenwood.com/cs/ce/eudoc/>

Latviešu

JVCENWOOD ar šo deklarē, ka radio aparatūra „KDC-X7200DAB” atbilst direktīvas 2014/53/ES prasībām.

Pilns ES atbilstības deklarācijas teksts ir pieejams šādā tīmekļa adresē:

<http://www.kenwood.com/cs/ce/eudoc/>

Lietuviškai

Šiuo JVCENWOOD pažymi, kad radijo įranga „KDC-X7200DAB” atitinka 2014/53/EB direktyvos reikalavimus.

Visą EB direktyvos atitikties deklaracijos tekstą galite rasti šiuo internetiniu adresu:

<http://www.kenwood.com/cs/ce/eudoc/>

Malti

B'dan, JVCENWOOD jiddikjara li t-taghmir tar-radju "KDC-X7200DAB" huwa konformi mad-Direttiva 2014/53/UE.

It-test kollu tad-dikjarazzjoni ta' konformita huwa disponibbli fl-indirizz intranet li ġej:

<http://www.kenwood.com/cs/ce/eudoc/>

HRVATSKI / SRPSKI JEZIK

JVCENWOOD ovim izjavljuje da je radio oprema "KDC-X7200DAB" u skladu s Direktivom 2014/53/EU.

Cjeloviti tekst deklaracije Europske unije o usklađenosti dostupan je na sljedećoj internet adresi:

<http://www.kenwood.com/cs/ce/eudoc/>

ROMÂNĂ

Prin prezenta, JVCENWOOD declară că echipamentul radio "KDC-X7200DAB" este în conformitate cu Directiva 2014/53/UE.

Textul integral al declarației de conformitate UE este disponibil la următoarea adresă de internet:

<http://www.kenwood.com/cs/ce/eudoc/>

БЪЛГАРСКИ

С настоящото JVCENWOOD декларира, че радиооборудването на "KDC-X7200DAB" е в съответствие с Директива 2014/53/ЕС.

Пълният текст на ЕС декларацията за съответствие е достъпен на следния интернет адрес:

<http://www.kenwood.com/cs/ce/eudoc/>

Turkish

Burada, JVCENWOOD "KDC-X7200DAB" radyo ekipmanının 2014/53/AB Direktifine uygun olduğunu bildirir.

AB uyumluluk deklarasyonunun tam metni aşağıdaki internet adresinde mevcuttur.

<http://www.kenwood.com/cs/ce/eudoc/>

Русский

JVCENWOOD настоящим заявляет, что радиооборудование «KDC-X7200DAB» соответствует Директиве 2014/53/ЕU.

Полный текст декларации соответствия ЕС доступен по следующему адресу в сети Интернет:

<http://www.kenwood.com/cs/ce/eudoc/>

Українська

Таким чином, компанія JVCENWOOD заявляє, що радіобладнання «KDC-X7200DAB» відповідає Директиві 2014/53/ЕU.

Повний текст декларації про відповідність ЄС можна знайти в Інтернеті за такою адресою: <http://www.kenwood.com/cs/ce/eudoc/>

CONTENTS

BEFORE USE	2
BASICS	3
GETTING STARTED	4
1 Select the display language and cancel the demonstration	
2 Set the clock and date	
3 Set the initial settings	
DIGITAL RADIO	6
ANALOG RADIO	9
AUX	10
CD/USB/iPod/ANDROID	11
Spotify	13
BLUETOOTH®	15
AUDIO SETTINGS	22
DISPLAY SETTINGS	25
TROUBLESHOOTING	26
REFERENCES	29
Maintenance	
More information	
SPECIFICATIONS	32
INSTALLATION/ CONNECTION	33

BEFORE USE

IMPORTANT

- To ensure proper use, please read through this manual before using this product. It is especially important that you read and observe Warning and Caution in this manual.
- Please keep the manual in a safe and accessible place for future reference.

▲ WARNING

- **Do not operate any function that takes your attention away from safe driving.**

▲ Caution

Volume setting:

- Adjust the volume so that you can hear sounds outside the car to prevent accidents.
- Lower the volume before playing digital sources to avoid damaging the speakers by the sudden increase of the output level.

General:

- Avoid using the external device if it might hinder safe driving.
- Make sure all important data has been backed up. We shall bear no responsibility for any loss of recorded data.
- Never put or leave any metallic objects (such as coins or metal tools) inside the unit to prevent a short circuit.
- If a disc error occurs due to condensation on the laser lens, eject the disc and wait for the moisture to evaporate.
- USB rating for the USB cable from the rear of the unit is indicated on a label. (→ 36)
- Depending on the types of cars, the antenna will automatically extend when you turn on the unit with the antenna control wire connected (→ 35). Turn off the unit or change the source to STANDBY when parking at a low ceiling area.

How to read this manual

- Operations are explained mainly using buttons on the faceplate.
- English indications are used for the purpose of explanation. You can select the display language from the [FUNCTION] menu. (→ 5)
- [XX] indicates the selected items.
- (→ XX) indicates references are available on the stated page.

BASICS

Faceplate

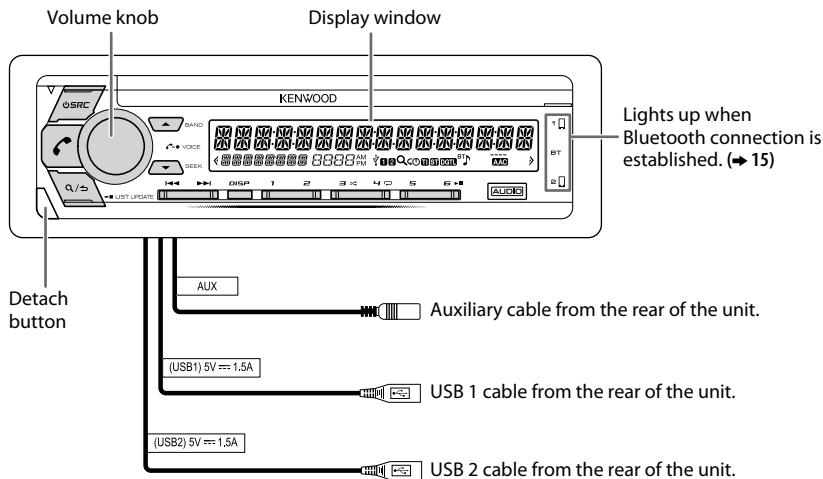

Attach

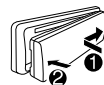

Detach

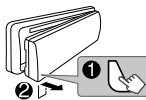

How to reset

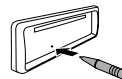

Reset the unit within 5 seconds after detaching the faceplate.

NOTE: The highlighted area on the faceplate flashes when the unit enters searching status.

To	On the faceplate
Turn on the power	Press SRC . • Press and hold to turn off the power.
Adjust the volume	Turn the volume knob.
Select a source	Press SRC repeatedly.
Change the display information	Press DISP repeatedly. (→ 31)

GETTING STARTED

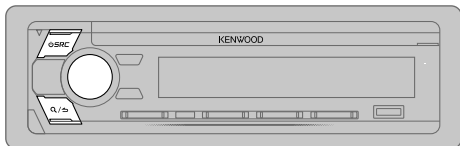

1 Select the display language and cancel the demonstration

When you turn on the power for the first time (or [FACTORY RESET] is set to [YES], → 5), the display shows: "SEL LANGUAGE" → "PRESS" → "VOLUME KNOB"

- 1 Turn the volume knob to select [ENG] (English), [RUS] (Russian) or [SPA] (Spanish), then press the knob.

[ENG] is selected for the initial setup.

Then, the display shows: "CANCEL DEMO" → "PRESS" → "VOLUME KNOB".

- 2 Press the volume knob.
[YES] is selected for the initial setup.
- 3 Press the volume knob again.
"DEMO OFF" appears.

Then, the display shows the selected crossover type: "2-WAY X'OVER" or "3-WAY X'OVER"

- To change the crossover type, see "Change the crossover type". (→ 6)

2 Set the clock and date

- 1 Press the volume knob to enter [FUNCTION].
- 2 Turn the volume knob to select [CLOCK], then press the knob.

To adjust the clock

- 3 Turn the volume knob to select [CLOCK ADJUST], then press the knob.
- 4 Turn the volume knob to make the settings, then press the knob.
Hour → Minute
- 5 Turn the volume knob to select [CLOCK FORMAT], then press the knob.
- 6 Turn the volume knob to select [12H] or [24H], then press the knob.

To set the date

- 7 Turn the volume knob to select [DATE FORMAT], then press the knob.
- 8 Turn the volume knob to select [DD/MM/YY] or [MM/DD/YY], then press the knob.
- 9 Turn the volume knob to select [DATE SET], then press the knob.
- 10 Turn the volume knob to make the settings, then press the knob.
Day → Month → Year or Month → Day → Year
- 11 Press and hold Q/↵ to exit.

To return to the previous setting item, press Q/↵.

3 Set the initial settings

- 1 Press **SRC** repeatedly to enter STANDBY.
- 2 Press the volume knob to enter [FUNCTION].
- 3 Turn the volume knob to select an item (→ 5), then press the knob.
- 4 Repeat step 3 until the desired item is selected or activated.
- 5 Press and hold Q/↵ to exit.

To return to the previous setting item, press Q/↵.

GETTING STARTED

Default: **XX**

DISPLAY	
EASY MENU	When entering [FUNCTION]... ON: LCD DISPLAY zone illumination changes to white color. ; OFF: LCD DISPLAY zone illumination remains as [COLOR SELECT] color. (→ 26) <ul style="list-style-type: none">KEY zone illumination changes to light blue color when you enter [FUNCTION], irregardless of the [EASY MENU] setting.Refer to the illustration on page 25 for zone identification.
TUNER SETTING	
DAB ANT POWER	ON: Supplies power to the DAB antenna. Selects when using the supplied antenna. ; OFF: Does not supply power. Selects when using passive antenna without booster. (→ 37)
PRESET TYPE	NORMAL: Memorizes one station for each preset button in each band (FM1/FM2/FM3/MW/LW/DB1/DB2/DB3). ; MIX: Memorizes one station (digital radio or analog radio) for each preset button, regardless of the selected band.
SYSTEM	
KEY BEEP	(Not applicable if 3-way crossover is selected.) ON: Activates the keypress tone. ; OFF: Deactivates.
SOURCE SELECT	
SPOTIFY SRC	ON: Enables SPOTIFY in source selection. ; OFF: Disables. (→ 13)
BUILT-IN AUX	ON: Enables AUX in source selection. ; OFF: Disables. (→ 10)
POWER OFF WAIT	Applicable only when the demonstration mode is turned off. Sets the duration when the unit will automatically turn off (while in standby mode) to save the battery. 20M: 20 minutes ; 40M: 40 minutes ; 60M: 60 minutes ; -- --: Cancels

CD READ	1: Automatically distinguishes between audio file disc and music CD. ; 2: Forces to play as a music CD. No sound can be heard if an audio file disc is played.
----------------	---

F/W UPDATE

UPDATE SYSTEM/UPDATE DAB1/UPDATE DAB2

F/W UPDATE xxxx/	YES: Starts upgrading the firmware. ; NO: Cancels (upgrading is not activated).
F/W UPDATE xxxxx/	For details on how to update the firmware, visit < www.kenwood.com/cs/ce/ >.
F/W UPDATE Vxxx	

FACTORY RESET	YES: Resets the settings to default (except the stored station). ; NO: Cancels
----------------------	---

CLOCK

CLOCK DISPLAY	ON: The clock time is shown on the display even when the unit is turned off. ; OFF: Cancels.
----------------------	--

ENGLISH

РУССКИЙ

ESPAÑOL

Select the display language for [FUNCTION] menu and music information if applicable.
By default, [ENGLISH] is selected.

GETTING STARTED

Change the crossover type

- 1 Press **⏻ SRC** repeatedly to enter **STANDBY**.
 - 2 Press and hold number buttons **4** and **5** to enter crossover select. The current crossover type appears.
 - 3 Turn the volume knob to select **"2WAY"** or **"3WAY"**, then press the knob.
 - 4 Turn the volume knob to select **"YES"** or **"NO"**, then press the knob. The selected crossover type appears.
- To cancel, press and hold **Q/↵**.
 - To adjust the selected crossover settings, (➔ 23, 24).

⚠ Caution

Select a crossover type according to how the speakers are connected.

(➔ 35, 36)

If you select a wrong type:

- The speakers may damage.
- The output sound level may be extremely high or low.

DIGITAL RADIO

About DAB (Digital Audio Broadcasting)

DAB is one of the digital radio broadcasting systems available today. It can deliver digital quality sound without any annoying interference or signal distortion. Furthermore, it can carry text, pictures and data.

In contrast to FM broadcast, where each program is transmitted on its own frequency, DAB combines several programs (called "services") to form one "ensemble."

The "primary component" (main radio station) is sometimes accompanied by a "secondary component" which can contain extra programs or other information.

Preparation:

- 1 Connect the supplied DAB antenna to the DAB antenna jack. (➔ 36)
- 2 Press **⏻ SRC** repeatedly to select **DIGITAL AUDIO**.
- 3 Press and hold **Q/↵ (LIST UPDATE)** to start the Service List update.

"LIST UPDATE" appears and update starts. "UPDATED" appears when update completes.

Updates take up to 3 minutes. No interruption (such as traffic information) is possible during updates.

- To cancel the Service List update:
Press and hold **Q/↵ (LIST UPDATE)** again.

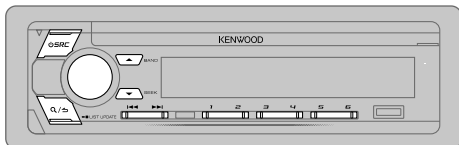

Search for an ensemble

- 1 Press **SRC** repeatedly to select DIGITAL AUDIO.
 - 2 Press **BAND** repeatedly to select DB1/DB2/DB3.
 - 3 Press and hold **◀▶** to search for an ensemble.
 - 4 Press **◀▶** to select an ensemble, service or component to listen.
- To change the searching method for **◀▶**: Press **SEEK** repeatedly.
 - AUTO1** : Press **◀▶**: Select an ensemble, service or component. Press and hold **◀▶**: Automatically search for an ensemble.
 - AUTO2** : Press **◀▶**: Search for a preset station.
 - MANUAL** : Press **◀▶**: Select an ensemble, service or component. Press and hold **◀▶**: Manually search for an ensemble.
 - To store a service: Press and hold one of the number buttons (1 to 6).
 - To select a stored service: Press one of the number buttons (1 to 6).

Select a service

- 1 Press **Q/PS** to enter Service Search mode.
- 2 Turn the volume knob or press **▲/▼** to select a service, then press the knob.

To cancel the Service Search mode, press **Q/PS** again.

Select a service by name

- 1 Press **Q/PS** to enter Service Search mode.
 - 2 Turn the volume knob quickly to enter Alphabet Search mode.
 - 3 Turn the volume knob or press **◀▶** to select the character to be searched for.
Press **▲/▼** to go to the previous/next page.
 - 4 Press the volume knob to start searching.
 - 5 Turn the volume knob to select a service, then press the knob.
- To cancel the Alphabet Search mode, press **Q/PS** again.

Other settings

- 1 Press the volume knob to enter [FUNCTION].
 - 2 Turn the volume knob to select an item (see the following table), then press the knob.
 - 3 Repeat step 2 until the desired item is selected/activated or follow the instructions stated on the selected item.
 - 4 Press and hold **Q/PS** to exit.
- To return to the previous setting item, press **Q/PS**.

Default: **XX**

TUNER SETTING

AF SET	<p>ON: While listening to DAB: Automatically switch to FM broadcasting the same program if the DAB signal becomes weak. It will switch back to DAB sound when the signal becomes strong again. While listening to FM: Automatically switch to DIGITAL AUDIO source broadcasting the same program (if available). ;</p> <p>OFF: Cancels.</p>
TI	<p>ON: Allows the unit to temporarily switch to Traffic Information if available ("TI" lights up). ; OFF: Cancels.</p>

DIGITAL RADIO

PTY SEARCH	<ol style="list-style-type: none">1 Turn the volume knob to select the available Program Type (see the following), then press the knob.2 Turn the volume knob to select the PTY language (ENGLISH/FRENCH/GERMAN), then press the knob.3 Press ◀◀ / ▶▶ to start searching.
-------------------	---

ASW SELECT	<p>TRAVEL, WARNINGS, NEWS, WEATHER, EVENT, SPECIAL, RAD INFO, SPORTS, FINANCE: Turn the volume knob to make a selection, then press the knob.</p> <p>"*" appears in front of the activated announcement type.</p> <p>Automatically switch from any source to Digital radio ensembles broadcasting an activated announcement type.</p> <ul style="list-style-type: none">• Multiple announcement can be activated simultaneously.• To deactivate, press the volume knob again ("*" goes off).
-------------------	--

LIST UPDATE	<p>AUTO: Automatically update the DAB Service List when the power is turned on. ; MANUAL: Updates the DAB Service List by pressing and holding Q/S (LIST UPDATE).</p>
--------------------	---

PTY WATCH	<ol style="list-style-type: none">1 Turn the volume knob to select the available Program Type, then press Q/S. The unit automatically switch from any source to Digital Radio ensembles broadcasting the selected type of program. Program Type: NEWS, AFFAIRS, INFO, SPORT, EDUCATE, DRAMA, CULTURE, SCIENCE, VARIED, POP M (music), ROCK M (music), EASY M (music), LIGHT M (music), CLASSICS, OTHER M (music), WEATHER, FINANCE, CHILDREN, SOCIAL, RELIGION, PHONE IN, TRAVEL, LEISURE, JAZZ, COUNTRY, NATION M (music), OLDIES, FOLK M (music), DOCUMENT OFF: Cancels.2 Press the volume knob to enter PTY language selection.3 Turn the volume knob to select the PTY language (ENGLISH/FRENCH/GERMAN), then press the knob.
------------------	---

RELATED SERVICE	<p>ON: Enable Soft-Link function to switch to an alternative service which is different audio program from the current audio program. ;</p> <p>OFF: Disable.</p>
------------------------	--

CLOCK	
TIME SYNC	<p>ON: Synchronizes the unit's time to the Digital Radio signal station time. ;</p> <p>OFF: Cancels.</p>

Available Program Type for [PTY SEARCH]

SPEECH : NEWS, AFFAIRS, INFO (information), SPORT, EDUCATE, DRAMA, CULTURE, SCIENCE, VARIED, WEATHER, FINANCE, CHILDREN, SOCIAL, RELIGION, PHONE IN, TRAVEL, LEISURE, DOCUMENT

MUSIC : POP M (music), ROCK M (music), EASY M (music), LIGHT M (music), CLASSICS, OTHER M (music), JAZZ, COUNTRY, NATION M (music), OLDIES, FOLK M (music)

The unit will search for the Program Type categorized under [SPEECH] or [MUSIC] if selected.

- If the volume is adjusted during reception of traffic information, announcement, alarm or news bulletin, the adjusted volume is memorized automatically. It will be applied the next time traffic information, announcement, alarm or news bulletin is turned on.

ANALOG RADIO

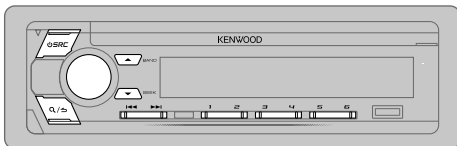

Search for a station

- 1 Press **SRC** repeatedly to select RADIO.
 - 2 Press **BAND** repeatedly to select FM1/FM2/FM3/MW/LW.
 - 3 Press **◀▶** to search for a station.
- To change the searching method for **◀▶**: Press **SEEK** repeatedly.
AUTO1 : Automatically search for a station.
AUTO2 : Search for a preset station.
MANUAL : Manually search for a station.
 - To store a station: Press and hold one of the number buttons (1 to 6).
 - To select a stored station: Press one of the number buttons (1 to 6).

Other settings

- 1 Press the volume knob to enter [FUNCTION].
- 2 Turn the volume knob to select an item (see the following table), then press the knob.
- 3 Repeat step 2 until the desired item is selected/activated or follow the instructions stated on the selected item.
- 4 Press and hold **Q/⏏** to exit.

To return to the previous setting item, press **Q/⏏**.

Default: **XX**

TUNER SETTING

LOCAL SEEK	ON : Searches only stations with good reception. ; OFF : Cancels. • Settings made are applicable only to the selected source/station. Once you change the source/station, you need to make the settings again.
AUTO MEMORY	YES : Automatically starts memorizing 6 stations with good reception. ; NO : Cancels. • Selectable only if [NORMAL] is selected for [PRESET TYPE]. (→ 5)
MONO SET	ON : Improves the FM reception, but the stereo effect may be lost. ; OFF : Cancels.
NEWS SET	ON : The unit will temporarily switch to News Programme if available. ; OFF : Cancels.
REGIONAL	ON : Switches to another station only in the specific region using the "AF" control. ; OFF : Cancels.
AF SET	ON : Automatically searches for another station broadcasting the same program in the same Radio Data System network with better reception when the current reception is poor. ; OFF : Cancels.
TI*	ON : Allows the unit to temporarily switch to Traffic Information if available ("TI" lights up). ; OFF : Cancels. * [TI] in MW/LW band is for enabling traffic interruption to DIGITAL AUDIO source only.
PTY SEARCH	<ol style="list-style-type: none">1 Turn the volume knob to select the available Program Type (→ 10), then press the knob.2 Turn the volume knob to select the PTY language (ENGLISH/FRENCH/GERMAN), then press the knob.3 Press ◀▶ to start searching.

ANALOG RADIO

Available Program Type for [PTY SEARCH]

SPEECH : NEWS, AFFAIRS, INFO (information), SPORT, EDUCATE, DRAMA, CULTURE, SCIENCE, VARIED, WEATHER, FINANCE, CHILDREN, SOCIAL, RELIGION, PHONE IN, TRAVEL, LEISURE, DOCUMENT

MUSIC : POP M (music), ROCK M (music), EASY M (music), LIGHT M (music), CLASSICS, OTHER M (music), JAZZ, COUNTRY, NATION M (music), OLDIES, FOLK M (music)

The unit will search for the Program Type categorized under [SPEECH] or [MUSIC] if selected.

- [LOCAL SEEK]/[MONO SET]/[NEWS SET]/[REGIONAL]/[AF SET]/[PTY SEARCH] is selectable only when the band is FM1/FM2/FM3.
- If the volume is adjusted during reception of traffic information or news bulletin, the adjusted volume is memorized automatically. It will be applied the next time traffic information or news bulletin is turned on.

AUX

Preparation:

Select [ON] for [BUILT-IN AUX] for [SOURCE SELECT]. (→ 5)

Start listening

- 1 Connect a portable audio player (commercially available).

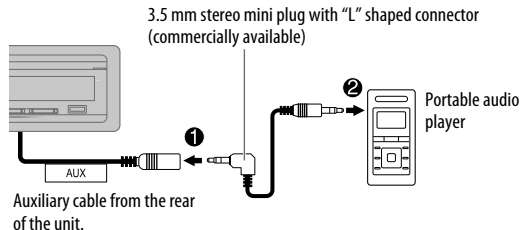

- 2 Press **SRC** repeatedly to select **AUX**.
- 3 Turn on the portable audio player and start playback.

Set the AUX name

While listening to a portable audio player connected to the unit...

- 1 Press the volume knob to enter [FUNCTION].
- 2 Turn the volume knob to select [SYSTEM], then press the knob.
- 3 Turn the volume knob to select [AUX NAME SET], then press the knob.
- 4 Turn the volume knob to select an item, then press the knob.
AUX (default)/DVD/PORTABLE/GAME/VIDEO/TV
- 5 Press and hold **Q/↵** to exit.

To return to the previous setting item, press **Q/↵**.

CD/USB/iPod/ANDROID

Start playback

The source changes automatically and playback starts.

CD

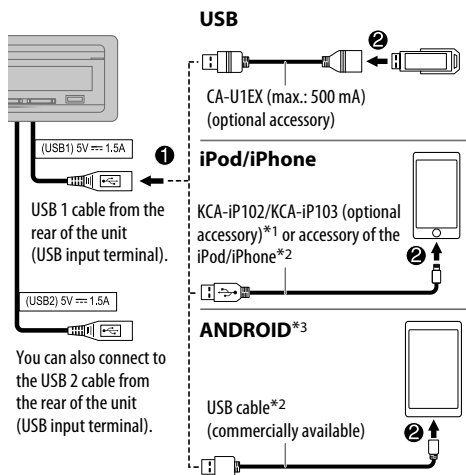
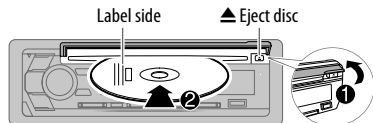

*1 KCA-iP102 : 30-pin type, KCA-iP103 : Lightning type

*2 Do not leave the cable inside the car when not using.

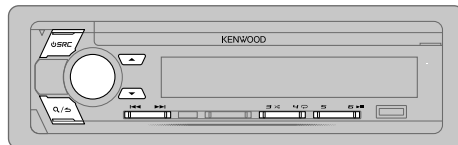

Selectable source: CD/USB 1/USB 2/iPod 1/iPod 2/ANDROID 1/ANDROID 2

To	On the faceplate
Playback/pause	Press 6 ► .
Reverse/Fast-forward*4	Press and hold ◀◀ / ▶▶I.
Select a track/file	Press ◀◀ / ▶▶I.
Select a folder*5	Press ▲ / ▼.
Repeat play*6	Press 4 ↺ repeatedly. TRACK REPEAT/ALL REPEAT : Audio CD FILE REPEAT/FOLDER REPEAT/ALL REPEAT : MP3/WMA/AAC/WAV/ FLAC file FILE REPEAT/FOLDER REPEAT/REPEAT OFF : iPod or ANDROID
Random play*6	Press 3 >↻ repeatedly. DISC RANDOM/RANDOM OFF : Audio CD FOLDER RANDOM/RANDOM OFF : MP3/WMA/AAC/WAV/FLAC file, iPod or ANDROID Press and hold 3 >↻ to select ALL RANDOM.*7

*3 When connecting an Android device, "Press [VIEW] to install KENWOOD MUSIC PLAY APP" is shown. Follow the instructions to install the application. You can also install the latest version of KENWOOD MUSIC PLAY application on your Android device before connecting. For more information, visit <www.kenwood.com/cs/ce/>.

*4 For ANDROID: Applicable only when [BROWSE MODE] is selected. (➔ 12)

*5 For CD: Only for MP3/WMA/AAC files. This does not work for iPod/ANDROID.

*6 For iPod/ANDROID: Applicable only when [MODE OFF]/[BROWSE MODE] is selected. (➔ 12)

*7 For CD: Only for MP3/WMA/AAC files.

CD/USB/iPod/ANDROID

Select control mode

While in iPod 1/iPod 2 source, press **5** repeatedly.

MODE ON : Control iPod using the iPod itself. However, you can still play/pause, file skip, fast-forward or reverse from this unit.

MODE OFF : Control iPod from this unit.

While in ANDROID 1/ANDROID 2 source, press **5** repeatedly.

BROWSE MODE: Control Android device from this unit via KENWOOD MUSIC PLAY application installed in the Android device.

HAND MODE : Control Android device using the Android device itself via other media player applications installed in the Android device. However, you can still play/pause and file skip from this unit.

Select music drive

While in USB 1/USB 2 source, press **5** repeatedly.

Stored songs in the following drive will be played back.

- Selected internal or external memory of a smartphone (Mass Storage Class).
- Selected drive of a multiple drives device.

Listen to TuneIn Radio/TuneIn Radio Pro/Aupeo

While listening to TuneIn Radio, TuneIn Radio Pro or Aupeo, connect the iPod/iPhone to the USB input terminal of the unit.

- The unit will output the sound from these applications.

Select a file from a folder/list

For iPod/ANDROID, applicable only when [MODE OFF]/[BROWSE MODE] is selected.

- 1 Press **Q/↵**.
- 2 Turn the volume knob to select a folder/list, then press the knob.

- 3 Turn the volume knob to select a file, then press the knob.

Quick Search (applicable only for CD, USB 1, USB 2, ANDROID 1 and ANDROID 2 source)

If you have many files, you can search through them quickly.

Turn the volume knob quickly to browse through the list quickly.

Skip Search (applicable only for iPod 1, iPod 2, ANDROID 1 and ANDROID 2 source)

Press **◀◀ / ▶▶** to search at a preset skip search ratio.

(→ 13, [SKIP SEARCH])

- Pressing and holding **◀◀ / ▶▶** searches at a 10% ratio.

Alphabet search (applicable only for iPod 1, iPod 2, ANDROID 1 and ANDROID 2 source)

You can search for a file according to the first character.

For iPod 1/iPod 2 source

- 1 Turn the volume knob quickly to enter character search.
- 2 Turn the volume knob to select the character.
 - Select **"*"** to search for a character other than A to Z, 0 to 9.
- 3 Press **◀◀ / ▶▶** to move to the entry position.
 - You can enter up to 3 characters.
- 4 Press the volume knob to start searching.

For ANDROID 1/ANDROID 2 source

- 1 Press **▲ / ▼** to enter character search.
- 2 Turn the volume knob to select the character.
 - ^A^: Upper case letters (A to Z)
 - _A_: Lower case letters (a to z)
 - 0-: Numbers (0 to 9)
 - ***: Character other than A to Z, 0 to 9
- 3 Press the volume knob to start searching.

- To return to the root folder/first file/top menu, press **5**. (Not applicable for BT AUDIO source.)
- To return to the previous setting item, press **Q/↵**.
- To cancel, press and hold **Q/↵**.

CD/USB/iPod/ANDROID

Settings to use KENWOOD Remote application

KENWOOD Remote application is designed to control the KENWOOD car receiver's operations from the iPhone/iPod (via USB input terminal).

Preparation:

Install the latest version of KENWOOD Remote application on your device before connecting. For more information, visit <www.kenwood.com/cs/ce/>.

You can make the settings in the same way as connection via Bluetooth. (→ 20, 21)

Other settings

- 1 Press the volume knob to enter [FUNCTION].
- 2 Turn the volume knob to select an item (see the following table), then press the knob.
- 3 Repeat step 2 until the desired item is selected or activated.
- 4 Press and hold **Q/➔** to exit.

To return to the previous setting item, press **Q/➔**.

Default: **XX**

USB	
MUSIC DRIVE	DRIVE CHANGE: The next drive ([DRIVE 1] to [DRIVE 4]) is selected automatically and playback starts. Repeat steps 1 to 3 to select the following drives.
SKIP SEARCH	0.5%/1%/5%/10%: While listening to iPod 1, iPod 2, ANDROID 1 or ANDROID 2 source, selects the skip search ratio over the total files.

Spotify

Preparation:

Install the latest version of the Spotify application on your device (iPhone/iPod touch), then create an account and log in to Spotify.

- Select [ON] for [SPOTIFY SRC] in [SOURCE SELECT]. (→ 5)

Start listening

- 1 Open the Spotify application on your device.
- 2 Connect your device to the USB input terminal.

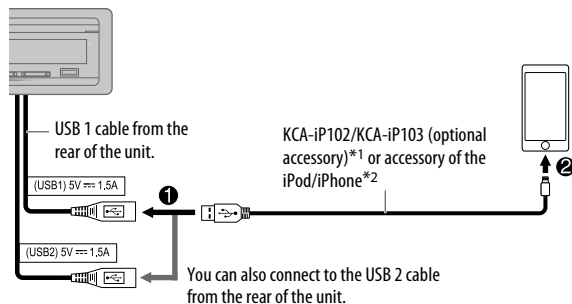





- 3 Press **⏻ SRC** repeatedly to select SPOTIFY 1/SPOTIFY 2. Broadcast starts automatically.

*1 KCA-iP102 : 30-pin type, KCA-iP103 : Lightning type

*2 Do not leave the cable inside the car when not using.

Spotify

To	On the faceplate
Playback/pause	Press 6  .
Skip a track	Press 1  *3 /  .
Thumbs up or thumbs down*4	Press ▲ / ▼ .
Start radio	Press and hold 5 .
Repeat play*5	Press 4  repeatedly. REPEAT ALL/REPEAT ONE*3/REPEAT OFF
Random play*5	Press 3  repeatedly.*3 SHUFFLE ON/SHUFFLE OFF

*3 Available for premium account users only.

*4 This feature is available for tracks in Radio only. If thumbs down is selected, the current track is skipped.

*5 Available for tracks in Playlists only.

Save favorite song information

While listening to the Radio on Spotify...

Press and hold the volume knob.

“SAVED” appears and the information is stored to “Your Music” or “Your Library” on your Spotify account.

To unsave, repeat the same procedure.

“REMOVED” appears and the information is removed from “Your Music” or “Your Library” on your Spotify account.

Search for a song or station

- 1 Press **Q** / **↶**.
- 2 Turn the volume knob to select a list type, then press the knob. The list types displayed differ depending on the information sent from Spotify.
- 3 Turn the volume knob to select the desired song or station.
- 4 Press the volume knob to confirm. You can browse through the list quickly by turning the volume knob quickly.

To cancel, press and hold **Q** / **↶**.

BLUETOOTH®

BLUETOOTH — Connection

Supported Bluetooth profiles

- Hands-Free Profile (HFP)
- Advanced Audio Distribution Profile (A2DP)
- Audio/Video Remote Control Profile (AVRCP)
- Serial Port Profile (SPP)
- Phonebook Access Profile (PBAP)

Supported Bluetooth codecs

- Sub Band Codec (SBC)
- Advanced Audio Coding (AAC)

Connect the microphone

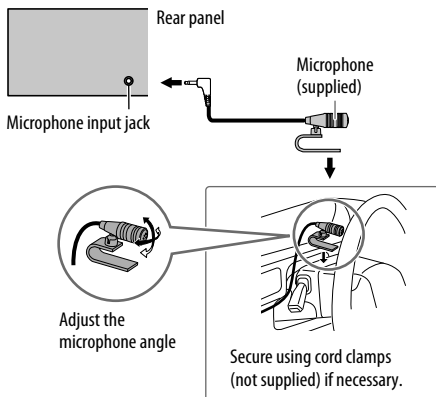

Pair and connect a Bluetooth device for the first time

- 1 Press **⏻ SRC** to turn on the unit.
 - 2 Search and select this unit model name (**KDC-X7***DAB**) on the Bluetooth device.
“PAIRING” → “PASS XXXXXX” → Device name → “PRESS” → “VOLUME KNOB” appears on the display.
 - For some Bluetooth devices, you may need to enter the Personal Identification Number (PIN) code immediately after searching.
 - 3 Press the volume knob to start pairing.
“PAIRING OK” appears when pairing is completed.
- Once pairing is completed, Bluetooth connection is established automatically.
- “BT1” and/or “BT2” indicator on the faceplate lights up.

- This unit supports Secure Simple Pairing (SSP).
- Up to five devices can be registered (paired) in total.
- Once the pairing is completed, the Bluetooth device will remain registered in the unit even if you reset the unit. To delete the paired device, → 19, [DEVICE DELETE].
- A maximum of two Bluetooth phones and one Bluetooth audio device can be connected at any time.
However, while in BT AUDIO source, you can connect to five Bluetooth audio devices and switch between these five devices. (→ 20)
- Some Bluetooth devices may not automatically connect to the unit after pairing. Connect the device to the unit manually.
- Refer to the instruction manual of the Bluetooth device for more information.

Auto Pairing

When you connect iPhone/iPod touch/Android device to the USB input terminal, pairing request (via Bluetooth) is automatically activated.

Press the volume knob to pair once you have confirmed the device name.

Automatic pairing request is activated only if:

- Bluetooth function of the connected device is turned on.
- [AUTO PAIRING] is set to [ON]. (→ 19)
- KENWOOD MUSIC PLAY application is installed on the Android device (→ 11) and [BROWSE MODE] is selected. (→ 12)

BLUETOOTH®

BLUETOOTH — Mobile phone

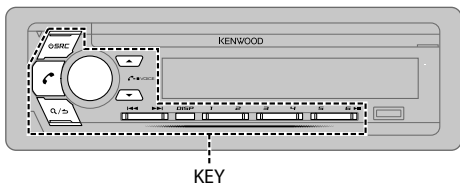

Receive a call

When there is an incoming call:

- The KEY zone illuminates in green color and flashes.
- The unit answers the call automatically if [AUTO ANSWER] is set to a selected time. (➔ 17)

During a call:

- The LCD DISPLAY zone illuminates according to the settings made for [DISPLAY] (➔ 26) and the KEY zone illuminates in green color.
- If you turn off the unit or detach the faceplate, the Bluetooth connection is disconnected.

The following operations may differ or not available depending on the connected phone.

To	On the faceplate
First incoming call...	
Answer a call	Press or the volume knob or one of the number buttons (1 to 6).
Reject a call	Press .
End a call	Press .
While talking on the first incoming call...	
Answer another incoming call and hold the current call	Press .
Reject another incoming call	Press .
While having two active calls...	
End current call and activate held call	Press .
Swap between the current call and held call	Press .
Adjust the phone volume [00] to [35] (Default: [15])	Turn the volume knob during a call. <ul style="list-style-type: none">• This adjustment will not affect the volume of the other sources.
Switch between hands-free and private talk modes	Press during a call. <ul style="list-style-type: none">• Operations may vary according to the connected Bluetooth device.

BLUETOOTH®

■ Improve the voice quality

While talking on the phone...

- 1 Press the volume knob to enter [FUNCTION].
- 2 Turn the volume knob to select an item (see the following table), then press the knob.
- 3 Repeat step 2 until the desired item is selected or activated.
- 4 Press and hold \mathcal{Q}/\rightarrow to exit.

To return to the previous setting item, press \mathcal{Q}/\rightarrow .

Default: **XX**

MIC GAIN	LEVEL -10 to LEVEL +10 (LEVEL -4): The sensitivity of the microphone increases as the number increased.
NR LEVEL	LEVEL -5 to LEVEL +5 (LEVEL 0): Adjust the noise reduction level until the least noise is being heard during a phone conversation.
ECHO CANCEL	LEVEL -5 to LEVEL +5 (LEVEL 0): Adjust the echo cancellation delay time until the least echo is being heard during a phone conversation.

■ Make the settings for receiving a call

- 1 Press \mathcal{Q} to enter Bluetooth mode.
- 2 Turn the volume knob to select an item (see the following table), then press the knob.
- 3 Repeat step 2 until the desired item is selected or activated.
- 4 Press and hold \mathcal{Q}/\rightarrow to exit.

To return to the previous setting item, press \mathcal{Q}/\rightarrow .

Default: **XX**

SETTINGS

AUTO ANSWER	1 to 30: The unit answers incoming call automatically in the selected time (in seconds). ; OFF : Cancels.
BATTERY/SIGNAL*	AUTO : Shows the strength of the battery and signal when the unit detects a Bluetooth device and the Bluetooth device is connected. ; OFF : Cancels.

* Functionality depends on the type of the phone used.

Make a call

You can make a call from the call history, phonebook, or dialing the number. Call by voice is also possible if your mobile phone has the feature.

- 1 Press \mathcal{Q} to enter Bluetooth mode.
“(First device name)” appears.
 - If two Bluetooth phones are connected, press \mathcal{Q} again to switch to another phone.
“(Second device name)” appears.
- 2 Turn the volume knob to select an item (see the following table), then press the knob.
- 3 Repeat step 2 until the desired item is selected/activated or follow the instructions stated on the selected item.
- 4 Press and hold \mathcal{Q}/\rightarrow to exit.

To return to the previous setting item, press \mathcal{Q}/\rightarrow .

CALL HISTORY

(Applicable only if the phone supports PBAP.)

- 1 Press the volume knob to select a name or a phone number.
 - “INCOMING”, “OUTGOING”, or “MISSED” is shown on the lower part of the display to indicate the previous call status.
 - Press **DISP** to change the display category (NUMBER or NAME).
 - “NO DATA” appears if there is no recorded call history.
- 2 Press the volume knob to call.

PHONE BOOK

(Applicable only if the phone supports PBAP.)

- 1 Turn the volume knob quickly to enter alphabet search mode (if the phonebook contains many contacts).
The first menu (ABCDEFGHIJKLMN) appears.
 - To go to the other menu (OPQRSTUVWXYZ1*), press ▲ / ▼.
 - To select the desired first letter, turn the volume knob or press ◀◀ / ▶▶, then press the knob.Select "1" to search with numbers and select "*" to search with symbols.
 - 2 Turn the volume knob to select a name, then press the knob.
 - 3 Turn the volume knob to select a phone number, then press the knob to call.
- The phonebook of the connected phone is automatically transferred to the unit when pairing.
 - Contacts are categorized as: HOME, OFFICE, MOBILE, OTHER, GENERAL.
 - This unit can display only non-accent letters. (Accent letters such as "ü" is shown as "U".)

NUMBER DIAL

- 1 Turn the volume knob to select a number (0 to 9) or character (*, #, +).
- 2 Press ◀◀ / ▶▶ to move the entry position.
Repeat steps 1 and 2 until you finish entering the phone number.
- 3 Press the volume knob to call.

VOICE

Speak the name of the contact you want to call or the voice command to control the phone functions. (➔ **Make a call using voice recognition**)

BATTERY LVL LOW/MID/FULL*: Shows the strength of the battery.

NO SIGNAL/SIGNAL LVL LOW/MID/MAX*: Shows the strength of the current received signal.

* Functionality depends on the type of the phone used.

Make a call using voice recognition

- 1 Press and hold  to activate the voice recognition of the connected phone.
 - 2 Speak the name of the contact you want to call or the voice command to control the phone functions.
- Supported Voice Recognition features vary for each phone. Refer to the instruction manual of the connected phone for details.
 - This unit also supports the intelligent personal assistant function of iPhone.

Settings in memory**Store a contact in memory**

You can store up to 6 contacts into the number buttons (1 to 6).

- 1 Press  to enter Bluetooth mode.
- 2 Turn the volume knob to select [CALL HISTORY], [PHONE BOOK], or [NUMBER DIAL], then press the knob.
- 3 Turn the volume knob to select a contact or enter a phone number.
If a contact is selected, press the volume knob to show the phone number.
- 4 Press and hold one of the number buttons (1 to 6).
"STORED" appears when the contact is stored.

To erase a contact from the preset memory, select [NUMBER DIAL] in step 2 and store a blank number.

Make a call from memory

- 1 Press  to enter Bluetooth mode.
- 2 Press one of the number buttons (1 to 6).
- 3 Press the volume knob to call.
"NO MEMORY" appears if there is no contacts stored.

BLUETOOTH®

Other settings

- 1 Press the volume knob to enter [FUNCTION].
- 2 Turn the volume knob to select an item (see the following table), then press the knob.
- 3 Repeat step 2 until the desired item is selected/activated or follow the instructions stated on the selected item.
- 4 Press and hold \mathcal{Q}/\mathcal{S} to exit.

To return to the previous setting item, press \mathcal{Q}/\mathcal{S} .

Default: **XX**

BT MODE	
PHONE SELECT	Selects the phone or audio device to connect or disconnect. “*” appears in front of the device name when connected.
AUDIO SELECT	“▷” appears in front of the current playback audio device. <ul style="list-style-type: none">• You can only connect a maximum of two Bluetooth phones and one Bluetooth audio device at any time.
DEVICE DELETE	<ol style="list-style-type: none">1 Turn the volume knob to select a device to delete, then press the knob.2 Turn the volume knob to select [YES] or [NO], then press the knob.
PIN CODE EDIT (0000)	Changes the PIN code (up to 6 digits). <ol style="list-style-type: none">1 Turn the volume knob to select a number.2 Press \mathcal{L}/\mathcal{R} to move the entry position. Repeat steps 1 and 2 until you finish entering the PIN code.3 Press the volume knob to confirm.
RECONNECT	ON : The unit automatically reconnect when the last connected Bluetooth device is within range. ; OFF : Cancels.
AUTO PAIRING	ON : The unit automatically pair supported Bluetooth device (iPhone/iPod touch/Android device) when it is connected through USB input terminal. Depending on the operating system of the connected device, this function may not work. ; OFF : Cancels.
INITIALIZE	YES : Initializes all the Bluetooth settings (including stored pairing, phonebook, and etc.). ; NO : Cancels.

Bluetooth test mode

You can check the connectivity of the supported profile between the Bluetooth device and the unit.

- Make sure there is no Bluetooth device paired.

- 1 Press and hold \mathcal{L} .
“PLEASE PAIR YOUR PHONE PIN 0000” appears.
- 2 Search and select this unit model name (KDC-X7***DAB) on the Bluetooth device.
- 3 Operate the Bluetooth device to confirm pairing.
“TESTING” flashes on the display.

The connectivity result (OK or NG) appears after the test.

PAIRING:	Pairing status
HF CONNECT:	Hands-Free Profile (HFP) compatibility
AUDIO CONNECT:	Advanced Audio Distribution Profile (A2DP) compatibility
PHONEBOOK DL:	Phonebook Access profile (PBAP) compatibility

To cancel test mode, press and hold \mathcal{L} **SRC** to turn off the unit.

BLUETOOTH®

BLUETOOTH — Audio

While in BT AUDIO source, you can connect to five Bluetooth audio devices and switch between these five devices.

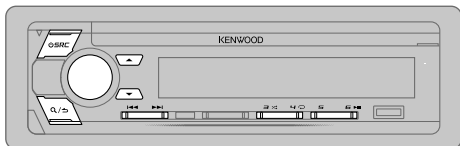

Audio player via Bluetooth

- 1 Press **SRC** repeatedly to select BT AUDIO.
- 2 Operate the Bluetooth audio player to start playback.

To	On the faceplate
Playback/pause	Press 6 ▶ .
Select group or folder	Press ▲ / ▼ .
Reverse/Forward skip	Press ◀◀ / ▶▶ .
Reverse/Fast-forward	Press and hold ◀◀ / ▶▶ .
Repeat play	Press 4 ↻ repeatedly. ALL REPEAT, FILE REPEAT, REPEAT OFF
Random play	Press and hold 3 ⚡ to select ALL RANDOM. • Press 3 ⚡ to select RANDOM OFF.
Select a file from a folder/list	Refer to “Select a file from a folder/list” on page 12.

To	On the faceplate
Switch between connected Bluetooth audio devices	Press 5 .*

* Pressing the “Play” key on the connected device itself also causes switching of sound output from the device.

Operations and display indications may differ according to their availability on the connected device.

Settings to use KENWOOD Remote application

KENWOOD Remote application is designed to control the KENWOOD car receiver’s operations from the iPhone/iPod (via Bluetooth or via USB input terminal) or Android smartphone (via Bluetooth).

Preparation:

Install the latest version of KENWOOD Remote application on your device before connecting. For more information, visit [<www.kenwood.com/cs/ce/>](http://www.kenwood.com/cs/ce/).

- 1 Press the volume knob to enter [FUNCTION].
- 2 Turn the volume knob to select an item (➡ 21), then press the knob.
- 3 Repeat step 2 until the desired item is selected or activated.
- 4 Press and hold **Q/➡** to exit.

To return to the previous setting item, press **Q/➡**.

Default: **XX**

REMOTE APP	
SELECT	Select the device (IOS or ANDROID) to use the application.
IOS	<p>YES: Selects iPhone/iPod to use the application via Bluetooth or connected via USB input terminal. ; NO: Cancels.</p> <p>If IOS is selected, select iPod BT source (or iPod 1/iPod 2 if your iPhone/iPod is connected via USB input terminal) to activate the application.</p> <ul style="list-style-type: none"> The connectivity of the application will be interrupted or disconnected if: <ul style="list-style-type: none"> You change from iPod BT source to any playback source connected via the USB input terminal. You change from iPod 1/iPod 2 source to iPod BT source.
ANDROID	<p>YES: Selects Android smartphone to use the application via Bluetooth. ;</p> <p>NO: Cancels.</p>
ANDROID LIST* : Selects the Android smartphone to use from the list.	
STATUS	<p>Shows the status of the selected device.</p> <p>IOS CONNECTED: You are able to use the application using the iPhone/iPod connected via Bluetooth or USB input terminal.</p> <p>IOS NOT CONNECTED: No IOS device is connected to use the application.</p> <p>ANDROID CONNECTED: You are able to use the application using the Android smartphone connected via Bluetooth.</p> <p>ANDROID NOT CONNECTED: No Android device is connected to use the application.</p>

* Displayed only when [ANDROID] of [SELECT] is set to [YES].

Listen to iPhone/iPod via Bluetooth

You can listen to the songs on the iPhone/iPod via Bluetooth on this unit.

Press \odot SRC repeatedly to select iPod BT.

- You can operate the iPod/iPhone in the same way as iPod/iPhone via USB input terminal. (➔ 11)
- If you plug in an iPhone/iPod to the USB input terminal while listening to iPod BT source, the source automatically change to iPod 1/iPod 2. Press \odot **SRC** to select iPod BT if the device is still connected via Bluetooth.

Internet radio via Bluetooth

You can listen to Spotify on the iPhone/iPod/Android device via Bluetooth on this unit.

- Make sure the USB input terminal is not connected to any device.

Listen to Spotify

Preparation:

Select [ON] for [SPOTIFY SRC] in [SOURCE SELECT]. (➔ 5)

- Open the Spotify application on your device.
 - Connect your device via Bluetooth connection. (➔ 15)
 - Press \odot **SRC** repeatedly to select SPOTIFY (for iPhone/iPod) or SPOTIFY BT (for Android device).
The source switches and broadcast starts automatically.
- You can operate Spotify in the same way as Spotify via USB input terminal. (➔ 13)

AUDIO SETTINGS

While listening to any source...

- 1 Press **AUDIO** to enter [AUDIO CONTROL] directly.
- 2 Turn the volume knob to select an item (see the following table), then press the knob.
- 3 Repeat step 2 until the desired item is selected or activated.
- 4 Press and hold **Q**/**↵** to exit.

To return to the previous setting item, press **Q**/**↵**.

Default: **XX**

AUDIO CONTROL	
SUB-W LEVEL	LEVEL -50 to LEVEL +10 (LEVEL 0): Adjusts the subwoofer output level.
MANUAL EQ	The sound elements (frequency level, tone level, Q factor) are preset into each selection.
62.5HZ LEVEL	LEVEL LEVEL -9 to LEVEL +9 (LEVEL 0): Adjusts the level to memorize for each source. (Before making an adjustment, select the source you want to adjust.)
	BASS ON: Turns on the extended bass. ; OFF: Cancels. EXTEND
100 HZ/160 HZ/250 HZ/400 HZ/630 HZ/1 KHZ/1.6KHZ/2.5KHZ/4 KHZ/6.3KHZ/10 KHZ/16 KHZ LEVEL	LEVEL -9 to LEVEL +9 (LEVEL 0): Adjusts the level to memorize for each source. (Before making an adjustment, select the source you want to adjust.)
Q FACTOR	1.35/1.50/2.00: Adjust the quality factor.
PRESET EQ	NATURAL/ROCK/POPS/EASY/TOP40/JAZZ/POWERFUL/USER: Selects a preset equalizer suitable to the music genre. (Select [USER] to use the settings made in [MANUAL EQ].)
BASS BOOST	LEVEL1/LEVEL2/LEVEL3/LEVEL4/LEVEL5: Selects your preferred bass boost level. ; OFF: Cancels.

LOUDNESS	LEVEL1/LEVEL2: Selects your preferred low and high frequencies boost to produce a well-balanced sound at a low volume level. ; OFF: Cancels.
SUBWOOFER SET	ON: Turns on the subwoofer output. ; OFF: Cancels.
FADER	(Not applicable if 3-way crossover is selected.) REAR 15 to FRONT15 (0): Adjusts the rear and front speaker output balance.
BALANCE	LEFT 15 to RIGHT15 (0): Adjusts the left and right speaker output balance.
VOLUME OFFSET	LEVEL -15 to LEVEL +6 (LEVEL 0): Preset the initial volume level of each source. (Before adjustment, select the source you want to adjust.)
SOUND EFFECT	
SOUND RECONSTR (Sound reconstruction)	(Not applicable for RADIO source, DIGITAL AUDIO source and AUX source.) ON: Creates realistic sound by compensating the high-frequency components and restoring the rise-time of the waveform that are lost in audio data compression. ; OFF: Cancels.
SPACE ENHANCER	(Not applicable for RADIO source and DIGITAL AUDIO source.) SMALL/MEDIUM/LARGE: Virtually enhances the sound space. ; OFF: Cancels.
SOUND REALIZER	LEVEL1/LEVEL2/LEVEL3: Virtually makes the sound more realistic. ; OFF: Cancels.
STAGE EQ	LOW/MIDDLE/HIGH: Virtually adjust the sound position heard from the speakers. ; OFF: Cancels.
DRIVE EQ	ON: Boosts the frequency to reduce the noise heard from outside the car or running noise of the tyres. ; OFF: Cancels.
SPEAKER SIZE	Depending on the crossover type you have selected (↔ 6), 2-way crossover or 3-way crossover setting items will be shown.
X'OVER	(↔ 23, 24) By default, 2-way crossover type is selected.
DTA SETTINGS	For settings, ↔ 24, 25, Digital Time Alignment settings.
CAR SETTINGS	

- [SUB-W LEVEL] is selectable only if [SUBWOOFER SET] is set to [ON].

AUDIO SETTINGS

Crossover settings

Below are the available setting items for 2-way crossover and 3-way crossover.

SPEAKER SIZE

Selects according to the connected speaker size for optimum performance.

- The frequency and slope settings are automatically set for the crossover of the selected speaker.
- When 2-way crossover is selected, if [NONE] is selected for [TWEETER] of [FRONT], [REAR] and [SUBWOOFER] for [SPEAKER SIZE], the [X'OVER] setting of the speaker is not available.
- When 3-way crossover is selected, if [NONE] is selected for [WOOFER] of [SPEAKER SIZE], the [X'OVER] setting of [WOOFER] is not available.

X'OVER

- [FRQ]/[FRONT-HPF FRQ]/[REAR-HPF FRQ]/[SW LPF FRQ]/[HPF FRQ]/[LPF FRQ]: Adjusts the crossover frequency for the selected speakers (high pass filter or low pass filter). If [THROUGH] is selected, all signals are sent to the selected speakers.
- [FRONT-HPF SLOPE]/[REAR-HPF SLOPE]/[SW LPF SLOPE]/[HPF SLOPE]/[LPF SLOPE]/[SLOPE]: Adjusts the crossover slope.
Selectable only if a setting other than [THROUGH] is selected for the crossover frequency.
- [SW LPF PHASE]/[PHASE]: Selects the phase of the speaker output to be in line with the other speaker output.
- [GAIN LEFT]/[GAIN RIGHT]/[FRONT-HPF GAIN]/[REAR-HPF GAIN]/[SW LPF GAIN]/[GAIN]: Adjusts the output volume of the selected speaker.

2-way crossover setting items

SPEAKER SIZE

FRONT	SIZE	8CM/10CM/12CM/13CM/ <u>16CM</u> /17CM/18CM/4×6/5×7/6×8/ 6×9/7×10
	TWEETER	SMALL/ <u>MIDDLE</u> /LARGE/NONE (not connected)
REAR		8CM/10CM/12CM/13CM/ <u>16CM</u> /17CM/18CM/4×6/5×7/6×8/6×9/7×10/NONE (not connected)
SUBWOOFER*		<u>16CM</u> /20CM/ <u>25CM</u> /30CM/38CM OVER/NONE (not connected)

X'OVER

TWEETER	FRQ	1KHZ/1.6KHZ/2.5KHZ/ <u>4KHZ</u> /5KHZ/6.3KHZ/8KHZ/10KHZ/ 12.5KHZ
	GAIN LEFT	-8 to <u>0</u>
	GAIN RIGHT	-8 to <u>0</u>
FRONT HPF	FRONT-HPF FRQ	30HZ/40HZ/50HZ/60HZ/70HZ/80HZ/90HZ/100HZ/120HZ/ 150HZ/180HZ/220HZ/250HZ/ <u>THROUGH</u>
	FRONT-HPF SLOPE	-6DB/ <u>-12DB</u> /-18DB/-24DB
	FRONT-HPF GAIN	-8 to <u>0</u>
REAR HPF	REAR-HPF FRQ	
	REAR-HPF SLOPE	(Refer FRONT HPF settings above.)
	REAR-HPF GAIN	
SUBWOOFER LPF*	SW LPF FRQ	30HZ/40HZ/50HZ/60HZ/70HZ/80HZ/90HZ/100HZ/120HZ/ 150HZ/180HZ/220HZ/250HZ/ <u>THROUGH</u>
	SW LPF SLOPE	-6DB/ <u>-12DB</u> /-18DB/-24DB
	SW LPF PHASE	REVERSE (180°)/ <u>NORMAL</u> (0°)
	SW LPF GAIN	-8 to <u>0</u>

* Selectable only when [SUBWOOFER SET] is set to [ON]. (→ 22)

AUDIO SETTINGS

3-way crossover setting items

SPEAKER SIZE	
TWEETER	SMALL/MIDDLE/LARGE
MID RANGE	8CM/10CM/12CM/13CM/16CM/17CM/18CM/4×6/5×7/6×8/6×9
WOOFER*	16CM/20CM/25CM/30CM/38CM OVER/NONE (not connected)
X' OVER	
TWEETER	HPF FRQ 1KHZ/1.6KHZ/2.5KHZ/4KHZ/5KHZ/6.3KHZ/8KHZ/10KHZ/12.5KHZ
	SLOPE -6DB/-12DB
	PHASE REVERSE (180°)/NORMAL (0°)
	GAIN -8 to 0
MID RANGE	HPF FRQ 30HZ/40HZ/50HZ/60HZ/70HZ/80HZ/90HZ/100HZ/120HZ/150HZ/180HZ/220HZ/250HZ/THROUGH
	HPF SLOPE -6DB/-12DB
	LPF FRQ 1KHZ/1.6KHZ/2.5KHZ/4KHZ/5KHZ/6.3KHZ/8KHZ/10KHZ/12.5KHZ/THROUGH
	LPF SLOPE -6DB/-12DB
	PHASE REVERSE (180°)/NORMAL (0°)
	GAIN -8 to 0
WOOFER*	LPF FRQ 30HZ/40HZ/50HZ/60HZ/70HZ/80HZ/90HZ/100HZ/120HZ/150HZ/180HZ/220HZ/250HZ/THROUGH
	SLOPE -6DB/-12DB
	PHASE REVERSE (180°)/NORMAL (0°)
	GAIN -8 to 0

* Selectable only when [SUBWOOFER SET] is set to [ON]. (→ 22)

Digital Time Alignment settings

Digital Time Alignment sets the delay time of the speaker output to create a more suitable environment for your vehicle.

- For more information, → 25, Determining the value for [DISTANCE] and [GAIN] of [DTA SETTINGS].

DTA SETTINGS

POSITION	Selects your listening position (reference point). ALL : Not compensating ; FRONT RIGHT : Front right seat ; FRONT LEFT : Front left seat ; FRONT ALL : Front seat • [FRONT ALL] is displayed only when [2-WAY X'OVER] is selected. (→ 6)
DISTANCE	0CM to 610CM : Fine adjust the distance to compensate. (Before making an adjustment, select the speaker you want to adjust.)
GAIN	-8DB to 0DB : Fine adjust the output volume of the selected speaker. (Before making an adjustment, select the speaker you want to adjust.)
DTA RESET	YES : Resets the settings ([DISTANCE] and [GAIN]) of the selected [POSITION] to default ; NO : Cancels.

CAR SETTINGS

CAR TYPE	Identify your car type and rear speaker location in order to make the adjustment for [DTA SETTINGS].
CAR TYPE	COMPACT/FULL SIZE CAR/WAGON/MINIVAN/SUV/MINIVAN(LONG) : Selects the type of vehicle. ; OFF : Not compensating.
REAR-SP LOCATION	Selects the location of the rear speakers in your vehicle to calculate the furthest distance from the listening position selected (reference point). • DOOR/REAR DECK : Selectable only when [CAR TYPE] is selected as [OFF], [COMPACT], [FULL SIZE CAR], [WAGON] or [SUV]. • 2ND ROW/3RD ROW : Selectable only when [CAR TYPE] is selected as [MINIVAN] or [MINIVAN(LONG)].

AUDIO SETTINGS

- Before making an adjustment for [DISTANCE] and [GAIN] of [DTA SETTINGS], select the speaker you want to adjust:

When 2-way crossover is selected:

FRONT LEFT/FRONT RIGHT/REAR LEFT/REAR RIGHT/SUBWOOFER

- You can only select [REAR LEFT], [REAR RIGHT] and [SUBWOOFER] if a setting other than [NONE] is selected for [REAR] and [SUBWOOFER] of [SPEAKER SIZE]. (→ 23)

When 3-way crossover is selected:

TWEETER LEFT/TWEETER RIGHT/MID LEFT/MID RIGHT/WOOFER

- You can only select [WOOFER] if a setting other than [NONE] is selected for [WOOFER] of [SPEAKER SIZE]. (→ 24)
- [REAR-SP LOCATION] of [CAR SETTINGS] is selectable only if:
 - 2-way crossover is selected. (→ 6)
 - A setting other than [NONE] is selected for [REAR] of [SPEAKER SIZE]. (→ 23)

Determining the value for [DISTANCE] and [GAIN] of [DTA SETTINGS]

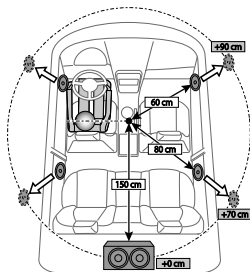

If you specify the distance from the center of the currently set listening position to every speaker, the delay time will be automatically computed and set.

- 1 Determine the center of the currently set listening position as the reference point.
- 2 Measure the distances from the reference point to the speakers.
- 3 Calculate the differences between the distance of the furthest speaker (rear speaker) and other speakers.
- 4 Set the [DISTANCE] calculated in step 3 for individual speakers.
- 5 Adjust [GAIN] for individual speakers.

Example: When [FRONT ALL] is selected as the listening position

DISPLAY SETTINGS

Zone identification for color and brightness settings

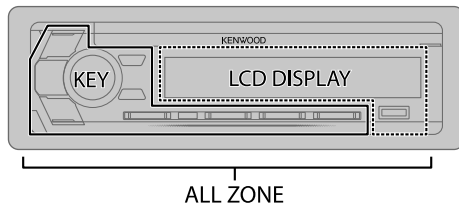

Set the dimmer

Press and hold **DISP** to turn on or off the dimmer.

- If you have set [DIMMER TIME] (→ 26), it will be canceled once you press and hold this button.

Other settings

- 1 Press the volume knob to enter [FUNCTION].
- 2 Turn the volume knob to select an item (→ 26), then press the knob.
- 3 Repeat step 2 until the desired item is selected/activated or follow the instructions stated on the selected item.
- 4 Press and hold **Q/↵** to exit.

To return to the previous setting item, press **Q/↵**.

DISPLAY SETTINGS

Default: **XX**

DISPLAY	
COLOR SELECT	<p>Select color for ALL ZONE, LCD DISPLAY and KEY separately.</p> <ol style="list-style-type: none"> 1 Select a zone. (See the illustration on page 25.) 2 Select a color for the selected zone. INITIAL COLOR/VARIABLE SCAN/CUSTOM R/G/B/preset colors* <p>To make your own color, select [CUSTOM R/G/B]. The color you have made will be stored in [CUSTOM R/G/B].</p> <ol style="list-style-type: none"> 1 Press the volume knob to enter the detailed color adjustment. 2 Press ◀◀ / ▶▶ to select the color (R/G/B) to adjust. 3 Turn the volume knob to adjust the level (0 to 9), then press the knob.
DIMMER	<p>Dim the illumination.</p> <p>ON: Dimmer is turned on. ; OFF: Cancels.</p> <p>DIMMER TIME: Set the dimmer on and off time.</p> <ol style="list-style-type: none"> 1 Turn the volume knob to adjust the [ON] time, then press the knob. 2 Turn the volume knob to adjust the [OFF] time, then press the knob. (Default: [ON]: 18:00; [OFF]: 6:00)
BRIGHTNESS	<ol style="list-style-type: none"> 1 Select a zone. (See the illustration on page 25.) 2 LEVEL 0 to LEVEL 31: Select your preferred brightness level for the selected zone.
TEXT SCROLL	<p>AUTO/ONCE: Select whether to scroll the display information automatically, or scroll only once. ; OFF: Cancels.</p>

* Preset colors: **RED1/RED2/RED3/PURPLE1/PURPLE2/PURPLE3/PURPLE4/BLUE1/BLUE2/BLUE3/SKYBLUE1/SKYBLUE2/LIGHTBLUE/AQUA1/AQUA2/GREEN1/GREEN2/GREEN3/YELLOWGREEN1/YELLOWGREEN2/YELLOW/ORANGE1/ORANGE2/ORANGERED**

TROUBLESHOOTING

Symptom	Remedy
General	Sound cannot be heard. <ul style="list-style-type: none"> • Adjust the volume to the optimum level. • Check the cords and connections.
	“MISWIRING CHECK WIRING THEN POWER ON” appears. <ul style="list-style-type: none"> • Turn the power off, then check to be sure the terminals of the speaker wires are insulated properly. Turn the power on again.
	“PROTECTING SEND TO SERVICE” appears. <ul style="list-style-type: none"> • Send the unit to the nearest service center.
	<ul style="list-style-type: none"> • Sound cannot be heard. • The unit does not turn on. • Information shown on the display is incorrect. Clean the connectors. (→ 29)
The unit does not work at all.	Reset the unit. (→ 3)
Digital Radio	DAB reception is poor. <ul style="list-style-type: none"> • Make sure [ON] is selected for [DAB ANT POWER]. (→ 5)
	“DAB ANT ERROR” <ul style="list-style-type: none"> • Check the DAB antenna. If a passive antenna (without a booster) is used, set [DAB ANT POWER] to [OFF]. (→ 5)
	“RELATED SERVICE FOUND” <ul style="list-style-type: none"> • Press the volume knob to activate Soft-Link. (→ 8) • Press Q / S to cancel.
Analog Radio	<ul style="list-style-type: none"> • Radio reception is poor. • Static noise while listening to the radio. Connect the antenna firmly.

TROUBLESHOOTING

Symptom	Remedy
Disc cannot be ejected.	Press and hold ▲ to forcibly eject the disc. Be careful not to drop the disc when it is ejected. If this does not solve the problem, reset the unit. (➔ 3)
Noise is generated.	Skip to another track or change the disc.
Tracks do not play back as you intended them to play.	Playback order is determined when files are recorded.
"READING" keeps flashing.	Do not use too many hierarchical levels or folders.
Elapsed playing time is not correct.	This is caused by how the tracks are recorded.
"LOADING" appears when you enter search mode by pressing Q/➔.	This unit is still preparing the iPod/iPhone music list. It may take some time to load, try again later.
Correct characters are not displayed (e.g. album name).	<ul style="list-style-type: none"> This unit can only display uppercase letters, numbers, and a limited number of symbols. Depending on the display language you have selected (➔ 5), some characters may not be displayed correctly.
"NA FILE"	Make sure the disc contains supported audio files. (➔ 30)
"NO DISC"	Insert a playable disc into the loading slot.
"TOC ERROR"	Make sure the disc is clean and inserted properly.
"PLEASE EJECT"	Reset the unit. If this does not solve the problem, consult your nearest service center.
"NO DEVICE"	Connect a USB device, and change the source to USB again.
"COPY PROTECTED"	A copy-protected file is played.

CD/USB/iPod

Symptom	Remedy
"UNSUPPORTED DEVICE"	<ul style="list-style-type: none"> Check whether the connected device is compatible with this unit and ensure the file systems are in supported formats. (➔ 30) Reattach the device.
"UNRESPONSIVE DEVICE"	Make sure the device is not malfunction and reattach the device.
"USB HUB IS NOT SUPPORTED"	This unit cannot support a USB device connected via a USB hub.
<ul style="list-style-type: none"> The source does not change to "USB" when you connect a USB device while listening to another source. "USB ERROR" appears 	The USB port is drawing more power than the design limit. Turn the power off and unplug the USB device. Then, turn on the power and reattach the USB device. If this does not solve the problem, turn the power off and on (or reset the unit) before replacing with another USB device.
"NO MUSIC"	Connect a USB device that contains playable audio files.
"iPod ERROR"	<ul style="list-style-type: none"> Reconnect the iPod. Reset the iPod.
<ul style="list-style-type: none"> Sound cannot be heard during playback. Sound output only from the Android device. 	<ul style="list-style-type: none"> Reconnect the Android device. If in [HAND MODE], launch any media player application on the Android device and start playback. If in [HAND MODE], relaunch the current media player application or use another media player application. Restart the Android device. If this does not solve the problem, the connected Android device is unable to route the audio signal to unit. (➔ 30)

CD/USB/iPod

ANDROID

TROUBLESHOOTING

	Symptom	Remedy
ANDROID	Cannot playback at [BROWSE MODE].	<ul style="list-style-type: none"> • Make sure KENWOOD MUSIC PLAY APP is installed on the Android device. (➔ 11) • Reconnect the Android device and select the appropriate control mode. • If this does not solve the problem, the connected Android device does not support [BROWSE MODE]. (➔ 30)
	"NO DEVICE" or "READING" keeps flashing.	<ul style="list-style-type: none"> • Switch off the developer options on the Android device. • Reconnect the Android device. • If this does not solve the problem, the connected Android device does not support [BROWSE MODE]. (➔ 30)
	Playback is intermittent or sound skips.	Turn off the power saving mode on the Android device.
	"ANDROID ERROR"/ "NA DEVICE"	<ul style="list-style-type: none"> • Reconnect the Android device. • Restart the Android device.
Spotify	"DISCONNECTED"	USB is disconnected from the head unit. Please make sure the device is connected properly through USB.
	"CONNECTING"	<ul style="list-style-type: none"> • Connected via USB input terminal: The device is connecting to the head unit. Please wait. • Connected via Bluetooth: The Bluetooth is disconnected. Please check Bluetooth connection and make sure both the device and the unit are paired and connected.
	"CHECK APP"	The Spotify application is not connected properly, or user is not login. End the Spotify application and restart, then login to your Spotify account.

	Symptom	Remedy
Bluetooth®	No Bluetooth device is detected.	<ul style="list-style-type: none"> • Search from the Bluetooth device again. • Reset the unit. (➔ 3)
	Bluetooth pairing cannot be made.	<ul style="list-style-type: none"> • Make sure you have entered the same PIN code to both the unit and Bluetooth device. • Delete pairing information from both the unit and the Bluetooth device, then perform pairing again. (➔ 15)
	Echo or noise is heard during a phone conversation.	<ul style="list-style-type: none"> • Adjust the microphone unit's position. (➔ 15) • Check the [ECHO CANCEL] setting. (➔ 17)
	Phone sound quality is poor.	<ul style="list-style-type: none"> • Reduce the distance between the unit and the Bluetooth device. • Move the car to a place where you can get a better signal reception.
	Voice calling method is not successful.	<ul style="list-style-type: none"> • Use voice calling method in a more quiet environment. • Reduce the distance from the microphone when you speak the name. • Make sure the same voice as the registered voice tag is used.
	Sound is being interrupted or skipped during playback of a Bluetooth audio player.	<ul style="list-style-type: none"> • Reduce the distance between the unit and the Bluetooth audio player. • Turn off, then turn on the unit and try to connect again. • Other Bluetooth devices might be trying to connect to the unit.

TROUBLESHOOTING

Symptom	Remedy
The connected Bluetooth audio player cannot be controlled.	<ul style="list-style-type: none">• Check whether the connected Bluetooth audio player supports Audio/Video Remote Control Profile (AVRCP). (Refer to the instructions of your audio player.)• Disconnect and connect the Bluetooth player again.
"DEVICE FULL"	The number of registered devices has reached its limit. Retry after deleting an unnecessary device. (→ 19, DEVICE DELETE)
"N/A VOICE TAG"	Make sure the same voice as the registered voice tag is used.
"NOT SUPPORT"	The connected phone does not support Voice Recognition feature or phonebook transfer.
"NO ENTRY"/"NO PAIR"	There is no registered device connected/found via Bluetooth.
"ERROR"	Try the operation again. If "ERROR" appears again, check if the device supports the function you have tried.
"NO INFO"/"NO DATA"	Bluetooth device cannot get the contact information.
"HF ERROR XX"/ "BT ERROR"	Reset the unit and try the operation again. If this does not solve the problem, consult your nearest service center.
"SWITCHING NG"	The connected phones might not support phone switching feature.

Bluetooth®

REFERENCES

■ Maintenance

Cleaning the unit

Wipe off dirt on the faceplate with a dry silicone or soft cloth.

Cleaning the connector

Detach the faceplate and clean the connector gently with a cotton swab, being careful not to damage the connector.



Connector (on the reverse side of the faceplate)

■ Handling discs

- Do not touch the recording surface of the disc.
- Do not stick tape etc. on the disc, or use a disc with tape stuck on it.
- Do not use any accessories for the disc.
- Clean from the center of the disc and move outward.
- Clean the disc with a dry silicone or soft cloth. Do not use any solvents.
- When removing discs from this unit, pull them out horizontally.
- Remove burrs from the center hole and disc edge before inserting a disc.

■ More information

- For:
- Latest firmware updates and latest compatible item list
 - KENWOOD original application
 - Any other latest information

Visit <www.kenwood.com/cs/ce/>.

General

- This unit can only play the following CDs:



- For detailed information and notes about the playable audio files, visit <www.kenwood.com/cs/ce/audiofile/>.

REFERENCES

Playable files

- Playable audio file:

For disc: MP3 (.mp3), WMA (.wma), AAC (.aac)

For USB mass storage class device: MP3 (.mp3), WMA (.wma), AAC (.aac), AAC (.m4a), WAV (.wav), FLAC (.flac)

- Playable disc media: CD-R/CD-RW/CD-ROM
- Playable disc file format: ISO 9660 Level 1/2, Joliet, Long file name
- Playable USB device file system: FAT12, FAT16, FAT32

Even when audio files comply with the standards listed above, playback may be impossible depending on the types or conditions of media or device.

The AAC (.m4a) file in a CD encoded by iTunes cannot be played on this unit.

Unplayable discs

- Discs that are not round.
- Discs with coloring on the recording surface or discs that are dirty.
- Recordable/ReWritable discs that have not been finalized.
- 8 cm CD. Attempting to insert using an adapter may cause malfunction.

About USB devices

- You cannot connect a USB device via a USB hub.
- Connecting a cable whose total length is longer than 5 m may result in abnormal playback.
- This unit cannot recognize a USB device whose rating is other than 5 V and exceeds 1.5 A.

About iPod/iPhone

- Via USB:

Made for

- iPod touch (5th and 6th generation)
- iPod nano (7th generation)
- iPhone 4S, 5, 5S, 5C, 6, 6 Plus, 6S, 6S Plus, SE, 7, 7 Plus

- Via Bluetooth:

Made for

- iPod touch (5th and 6th generation)
- iPhone 4S, 5, 5S, 5C, 6, 6 Plus, 6S, 6S Plus, SE, 7, 7 Plus
- You cannot operate iPod if “KENWOOD” or “” is displayed on iPod.
- Depending on the version of the operating system of the iPod/iPhone, some functions may not operate on this unit.

About Android device

- This unit supports Android OS 4.1 and above.
- Some Android devices (with OS 4.1 and above) may not fully support Android Open Accessory (AOA) 2.0.
- If the Android device supports both mass storage class device and AOA 2.0, this unit always playback via AOA 2.0 as priority.

About Spotify

- Spotify application supports:
 - iPhone 4S, 5, 5S, 5C, 6, 6 Plus, 6S, 6S Plus, SE, 7, 7 Plus (iOS 8 or above)
 - iPod touch (5th and 6th generation)
 - Android OS 4.0.3 or above
- Spotify is a third-party service, therefore the specifications are subject to change without prior notice. Accordingly, compatibility may be impaired or some or all of the services may become unavailable.
- Some functions of Spotify cannot be operated from this unit.
- For issues using the application, please contact Spotify at <www.spotify.com>.

About Bluetooth

- Depending on the Bluetooth version of the device, some Bluetooth devices may not be able to connect to this unit.
- This unit may not work with some Bluetooth devices.
- Signal conditions vary, depending on the surroundings.

REFERENCES

Change the display information

Each time you press **DISP**, the display information changes.

- If the information is unavailable or not recorded, "NO TEXT", "NO INFO", or other information (eg. station name, playing time) appears.

Source name	Display information
STANDBY	Source name (Date)*
DIGITAL AUDIO	Service label (Ensemble) ➔ Service label (Date)* ➔ Dynamic label (Date)* ➔ Song title (Artist) ➔ Song title (Date)* ➔ Next program (Date)* ➔ Signal level (Date)* ➔ (back to the beginning)
RADIO	Frequency (Date)*
	(For FM Radio Data System stations only) Station name (Date)* ➔ Radio text (Date)* ➔ Radio text+ (R.TEXT+) ➔ Song title (Artist) ➔ Song title (Date)* ➔ Frequency (Date)* ➔ (back to the beginning)
CD or USB 1/USB 2	(For CD-DA) Track title (Artist) ➔ Track title (Disc name) ➔ Track title (Date)* ➔ Playing time (Date)* ➔ (back to the beginning)
	(For MP3/WMA/AAC/WAV/FLAC files) Song title (Artist) ➔ Song title (Album title) ➔ Song title (Date)* ➔ File name (Folder name) ➔ File name (Date)* ➔ Playing time (Date)* ➔ (back to the beginning)
iPod 1/iPod 2/iPod BT or ANDROID 1/ANDROID 2	When [MODE OFF]/[BROWSE MODE] is selected (➔ 12): Song title (Artist) ➔ Song title (Album name) ➔ Song title (Date)* ➔ Playing time (Date)* ➔ (back to the beginning)
SPOTIFY 1/SPOTIFY 2/SPOTIFY/SPOTIFY BT	Context title (Date)* ➔ Song title (Artist) ➔ Song title (Album name) ➔ Song title (Date)* ➔ Playing time (Date)* ➔ (back to the beginning)
BT AUDIO	Song title (Artist) ➔ Song title (Album name) ➔ Song title (Date)* ➔ Playing time (Date)* ➔ (back to the beginning)
AUX	Source name (Date)*

* Battery and signal strength of the Bluetooth device will be shown if [BATTERY/SIGNAL] is set to [AUTO]. (➔ 17)

SPECIFICATIONS

Subject to change without notice.

Digital radio	DAB	Frequency Range	Band III 174.928 MHz — 239.200 MHz
		Sensitivity	-100 dBm
		Signal-to-Noise Ratio	90 dB
		Antenna Connector Type	SMB
		Antenna Output Voltage	14.4 V (11 V – 16 V)
		Antenna Maximum Current	< 100 mA
Analog radio	FM	Frequency Range	87.5 MHz — 108.0 MHz (50 kHz space)
		Usable Sensitivity (S/N = 30 dB, Dev 22.5 kHz)	6.2 dBf (0.56 μ V/75 Ω)
		Quieting Sensitivity (S/N = 46 dB, Dev 40 kHz)	15.2 dBf (1.58 μ V/75 Ω)
		Frequency Response (± 3 dB)	30 Hz — 15 kHz
		Signal-to-Noise Ratio (MONO)	68.0 dB
		Stereo Separation (1 kHz)	40 dB
	MW (AM)	Frequency Range	531 kHz — 1 611 kHz (9 kHz space)
		Usable Sensitivity (S/N = 20 dB)	28.5 μ V
	LW (AM)	Frequency Range	153 kHz — 279 kHz (9 kHz space)
		Usable Sensitivity (S/N = 20 dB)	45 μ V
CD player	Laser Diode	GaAlAs	
	Digital Filter (D/A)	8 times over sampling	
	Spindle Speed	500 rpm — 200 rpm (CLV)	
	Wow & Flutter	Below measurable limit	
	Frequency Response (± 1 dB)	20 Hz — 20 kHz	

CD player	Total Harmonic Distortion (1 kHz)	0.01 %	
	Signal-to-Noise Ratio (1 kHz)	105 dB	
	Dynamic Range	90 dB	
	Channel Separation	85 dB	
	MP3 Decode	Compliant with MPEG-1/2 Audio Layer-3	
	WMA Decode	Compliant with Windows Media Audio	
	AAC Decode	AAC-LC “.aac” files	
USB	USB Standard	USB 1.1/USB 2.0 Full Speed	
	File System	FAT12/16/32	
	Maximum Supply Current	DC 5 V \leq 1.5 A	
	MP3 Decode	Compliant with MPEG-1/2 Audio Layer-3	
	WMA Decode	Compliant with Windows Media Audio	
	AAC Decode	AAC-LC “.aac”, “.m4a” files	
	WAV Decode	Linear-PCM	
	FLAC Decode	FLAC file (Up to 96 kHz/24 bit)	
Bluetooth	Version	Bluetooth 3.0	
	Frequency Range	2.402 GHz — 2.480 GHz	
	Output Power	+4 dBm (MAX), 0 dBm (AVE) Power Class 2	
	Maximum Communication Range	Line of sight approx. 10 m (32.8 ft)	
	Profile	HFP 1.6 (Hands-Free Profile)	
		A2DP (Advanced Audio Distribution Profile)	
AVRCP 1.5 (Audio/Video Remote Control Profile)			
	SPP (Serial Port Profile)		
	PBAP (Phonebook Access Profile)		

SPECIFICATIONS

Audio	Maximum Output Power	50 W × 4	
	Full Bandwidth Power	22 W × 4 (at less than 1 % THD)	
	Speaker Impedance	4 Ω — 8 Ω	
	Tone Action	Band 1:	62.5 Hz ±9 dB
		Band 2:	100 Hz ±9 dB
		Band 3:	160 Hz ±9 dB
		Band 4:	250 Hz ±9 dB
		Band 5:	400 Hz ±9 dB
		Band 6:	630 Hz ±9 dB
		Band 7:	1 kHz ±9 dB
Band 8:		1.6 kHz ±9 dB	
Band 9:		2.5 kHz ±9 dB	
Band 10:		4 kHz ±9 dB	
Band 11:		6.3 kHz ±9 dB	
Band 12:		10 kHz ±9 dB	
Band 13:		16 kHz ±9 dB	
Preout Level/Load	4 000 mV/10 kΩ		
Preout Impedance	≤ 600 Ω		
Auxiliary	Frequency Response (±3 dB)	20 Hz — 20 kHz	
	Input Maximum Voltage	1 000 mV	
	Input Impedance	30 kΩ	
General	Operating Voltage	14.4 V (10.5 V — 16 V allowable)	
	Maximum Current Consumption	10 A	
	Operational Temperature Range	−10°C — +60°C	
	Installation Size (W × H × D)	182 mm × 53 mm × 158 mm	
	Net Weight (includes Trimplate, Mounting Sleeve)	1.4 kg	

INSTALLATION/CONNECTION

▲ Warning

- The unit can only be used with a 12 V DC power supply, negative ground.
- Disconnect the battery's negative terminal before wiring and mounting.
- Do not connect Battery wire (yellow) and Ignition wire (red) to the car chassis or Ground wire (black) to prevent a short circuit.
- To prevent short circuit:
 - Insulate unconnected wires with vinyl tape.
 - Be sure to ground this unit to the car's chassis again after installation.
 - Secure the wires with cable clamps and wrap vinyl tape around the wires that come into contact with metal parts to protect the wires.

▲ Caution

- For safety's sake, leave wiring and mounting to professionals. Consult the car audio dealer.
- Install this unit in the console of your vehicle. Do not touch the metal parts of this unit during and shortly after use of the unit. Metal parts such as the heat sink and enclosure become hot.
- Do not connect the ⊖ wires of speakers to the car chassis or Ground wire (black), or connect them in parallel.
- Mount the unit at an angle of less than 30°.
- If your vehicle wiring harness does not have the ignition terminal, connect Ignition wire (red) to the terminal on the vehicle's fuse box which provides 12 V DC power supply and is turned on and off by the ignition key.
- Keep all cables away from heat dissipate metal parts.
- After the unit is installed, check whether the brake lamps, blinkers, wipers, etc. on the car are working properly.
- If the fuse blows, first make sure the wires are not touching car's chassis, then replace the old fuse with one that has the same rating.

INSTALLATION/CONNECTION

Part list for installation

(A) Faceplate

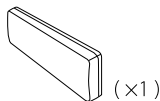

(B) Trim plate

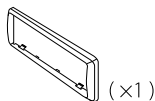

(C) Mounting sleeve

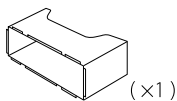

(D) Wiring harness

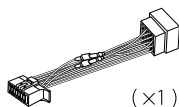

(E) Extraction key



Basic procedure

- 1 Remove the key from the ignition switch, then disconnect the \ominus terminal of the car battery.
- 2 Install the DAB antenna.
See Installing the DAB antenna. (→ 37)
- 3 Connect the wires properly.
See Wiring connection. (→ 35)
- 4 Install the unit to your car.
See Installing the unit (in-dash mounting).
- 5 Connect the \ominus terminal of the car battery.
- 6 Press **SRC** to turn on the power.
- 7 Detach the faceplate and reset the unit within 5 seconds. (→ 3)

Installing the unit (in-dash mounting)

1

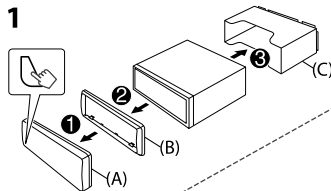

2

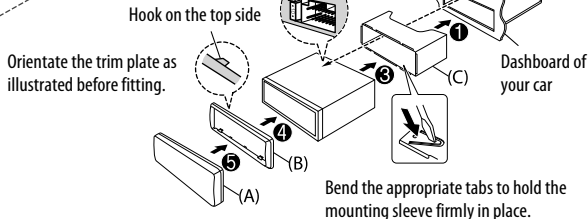

How to remove the unit

- 1 Detach the faceplate.
- 2 Fit the catch pin on the extraction keys into the holes on both sides of the trim plate, then pull it out.
- 3 Insert the extraction keys deeply into the slots on each side, then follow the arrows as shown on the illustration.

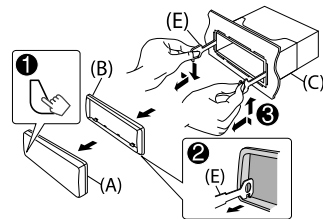

INSTALLATION/CONNECTION

Wiring connection

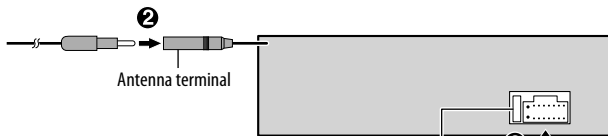

If your car does not have an ISO terminal:

We recommend installing the unit with a commercially available custom wiring harness specific for your car and leave this job to professionals for your safety. Consult your car audio dealer.

When connecting to an external amplifier, connect its ground wire to the car's chassis to avoid damaging the unit.

Connecting the ISO connectors on some VW/Audi or Opel (Vauxhall) automobiles

You may need to modify the wiring of the supplied wiring harness as illustrated below.

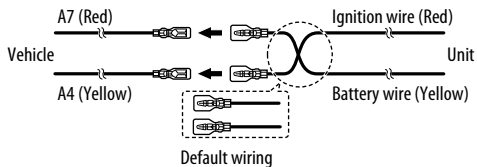

Pin	Color and function (for ISO connectors)	
A4	Yellow	: Battery
A5	Blue/White*1	: Power control
A7	Red	: Ignition (ACC)
A8	Black	: Earth (ground) connection
B1	Purple ⊕	: Rear speaker (right)
B2	Purple/black ⊖	For 3-way crossover: Tweeter (right)
B3	Gray ⊕	: Front speaker (right)
B4	Gray/black ⊖	For 3-way crossover: Mid range speaker (right)
B5	White ⊕	: Front speaker (left)
B6	White/black ⊖	For 3-way crossover: Mid range speaker (left)
B7	Green ⊕	: Rear speaker (left)
B8	Green/black ⊖	For 3-way crossover: Tweeter (left)

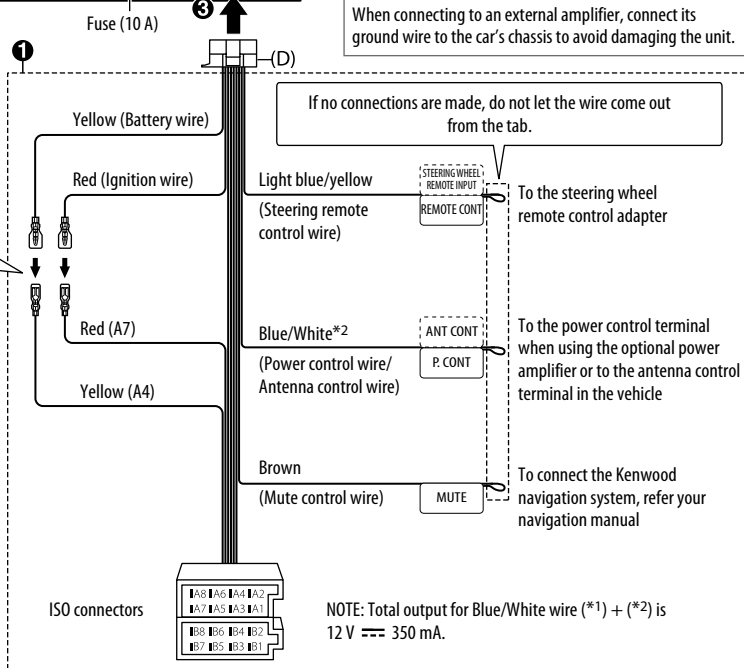

NOTE: Total output for Blue/White wire (*1) + (*2) is 12 V \equiv 350 mA.

INSTALLATION/CONNECTION

Connecting external components

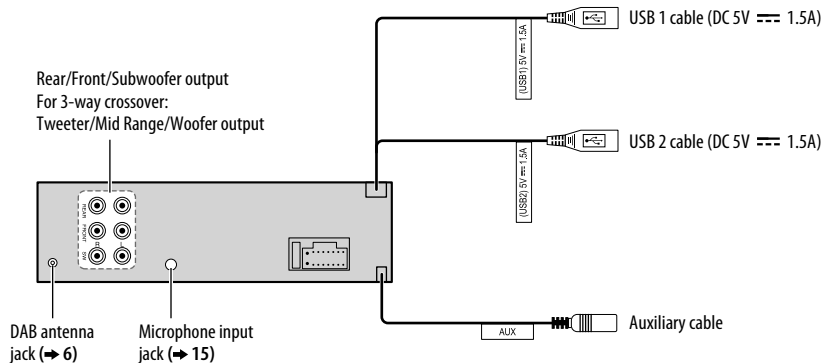

INSTALLATION/CONNECTION

Installing the DAB antenna

Connect the supplied DAB antenna to the DAB antenna jack. (→ 36)

▲ Caution

- The film antenna **(F)** is exclusively for use inside the vehicle.
- Do not install at the following locations:
 - where it may block the driver's view.
 - where it may obstruct the operation of safety devices such as air bags.
 - on movable glass surfaces such as the rear hatch.
 - at side of vehicle (e.g. door, front quarter window).
 - on rear window.
- Signal strength will weaken when installed at the following locations:
 - on IR reflecting glass or locations covered with mirror type glass film.
 - where it overlaps with genuine radio antenna (pattern).
 - where it overlaps with window heating wires.
 - on glass that blocks radio signals (e.g. IR reflecting glass, thermal insulation glass).
- Poor reception may occur:
 - due to noise when windscreen wiper, air conditioner, or motor is turned on.
 - depending on the direction of the broadcast station with respect to the vehicle (antenna).
- Thoroughly wipe oil and dirt from the pasting surface with the supplied cleaner **(I)**.
- Do not bend or damage the film antenna **(F)**.
- It may not be possible to install on certain vehicles.
- Check the cable routing of the film antenna **(F)** and amplifier unit **(G)** before pasting.
- Do not apply any glass cleaner after pasting the film antenna **(F)**.

Determine the antenna installation position

- The direction of the film antenna **(F)** changes depending on whether the film antenna **(F)** is installed on the right side or left side.
- Be sure to check the installation location of film antenna **(F)** before installing. Film antenna cannot be re-pasted.
- Separate from other antennas by at least 100 mm.
- Do not paste the amplifier unit **(G)** on the ceramic line (black part) around the front glass. Because there is not enough adhesion.

■ Installing the antenna on the left side

■ Installing the antenna on the right side

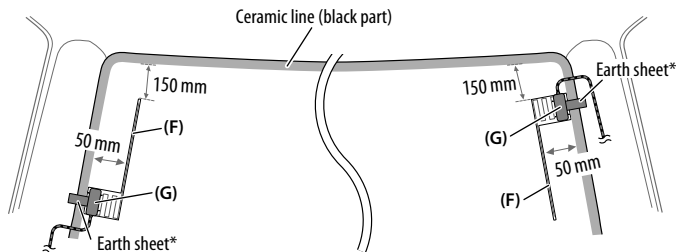

* Paste the earth sheet of the amplifier unit **(G)** on the metal part of the front pillar.

Part list for installation

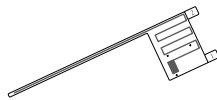

(×1)

(F) Film antenna



(×1)

(G) Amplifier unit
(cable with booster, 3.5 m)

(×3)

(H) Cable clamper



(×1)

(I) Cleaner

INSTALLATION/CONNECTION

▲ Caution

When installing the antenna cable inside the front pillar with the air bag installed

- The front pillar cover is secured with a special clip which may need to be replaced when it is removed. Contact your vehicle dealer for details on removing the front pillar cover and availability of replacement parts.

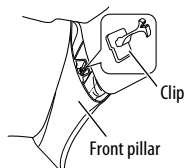

- Install the amplifier unit (G) above the air bag so that it does not obstruct the operation of the air bag.

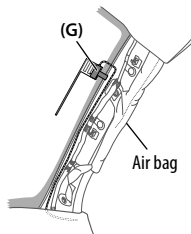

Installation overview

The antenna should be installed on the passenger side for safety.

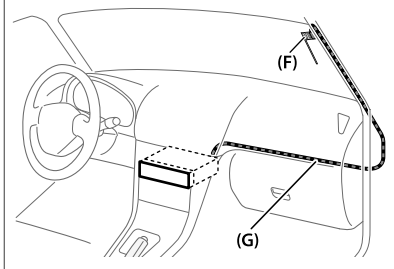

Antenna installation

- 1 Remove the front pillar cover of your car.

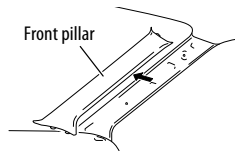

- 2 Clean the windshield with the supplied cleaner (I).

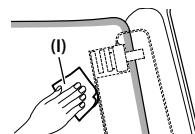

- Wait until the glass surface is completely dry before proceeding.
- Warm the surface of the windshield with defroster if it is cold (during winter).

- 3 Remove the separator (tag 1) of film antenna (F) horizontally and paste the antenna on the windshield.

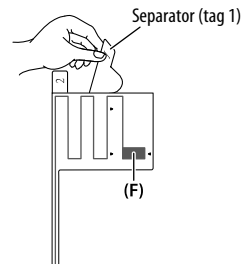

Do not touch the pasting surface (adhesive side) of the film antenna (F).

INSTALLATION/CONNECTION

- 4 Rub the film antenna gently onto the windscreen in the direction of the arrow shown to allow it to stick firmly.

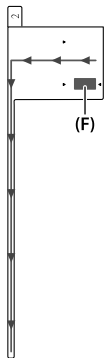

- 5 Remove the separator (tag 2) of film antenna (F) vertically.

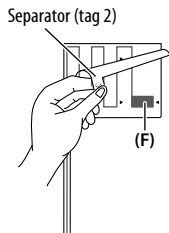

- 6 Set the position of the protrusion of the amplifier unit (G) with the ▼ mark on the film antenna (F) and paste.

Do not touch the lead terminal or the pasting surface (adhesive side) of the amplifier unit (G).

- When installing the antenna on the right side

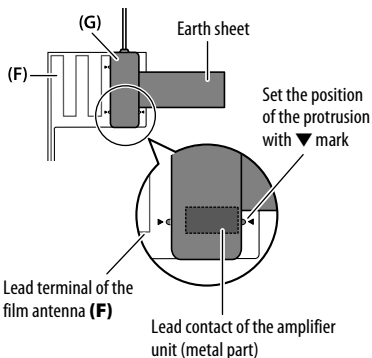

- When installing the antenna on the left side

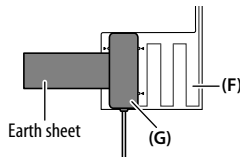

- 7 Remove the film covering the earth sheet and paste the earth sheet on the metal part of the vehicle.

Provide sufficient leeway for the earth sheet so that it does not interfere with the interior parts (front pillar cover). Also take care that the interior parts do not interfere with the amplifier unit (G).

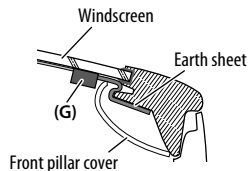

- 8 Wire the antenna cables.

Use cable clumper (H) to secure the antenna to the pillar at several positions.

- 9 Attach the front pillar cover back to its original position.

Be sure not to damage the earth sheet and amplifier unit (G) when covering.

- 10 Connect the amplifier unit (G) to the DAB input terminal on the rear of the unit.

- 11 Set [DAB ANT POWER] to [ON]. (→ 5)

TABLE DES MATIERES

AVANT L'UTILISATION	2
FONCTIONNEMENT DE BASE	3
PRISE EN MAIN	4
1 Sélectionne la langue d'affichage et annule la démonstration	
2 Réglez l'horloge et la date	
3 Faites les réglages initiaux	
RADIO NUMÉRIQUE	6
RADIO ANALOGIQUE	9
AUX	10
CD/USB/iPod/ANDROID	11
Spotify	13
BLUETOOTH®	15
RÉGLAGES AUDIO	22
RÉGLAGES D'AFFICHAGE	25
GUIDE DE DÉPANNAGE	26
RÉFÉRENCES	29
Entretien	
Plus d'informations	
SPÉCIFICATIONS	32
INSTALLATION/ RACCORDEMENT	33

AVANT L'UTILISATION

IMPORTANTES

- Pour utiliser correctement l'appareil, veuillez ce manuel complément avant de l'utiliser. Il est particulièrement important que vous lisiez et acceptiez les avertissements et les précautions de ce manuel.
- Veuillez garder ce manuel dans un endroit sûr et accessible pour une utilisation future.

▲ MISE EN GARDE

- **N'utilisez aucune fonction qui risque de vous distraire de la conduite sûre de votre véhicule.**

▲ Précautions

Réglage du volume:

- Ajustez le volume de façon à pouvoir entendre les sons extérieurs à la voiture afin d'éviter tout risque d'accident.
- Réduisez le volume avant de reproduire des sources numériques afin d'éviter d'endommager les enceintes par la soudaine augmentation du niveau de sortie.

Généralités:

- Éviter d'utiliser le périphérique extérieur s'il peut gêner une conduite en toute sécurité.
- Assurez-vous que toutes les données importantes ont été sauvegardées. Nous ne pouvons pas être tenu responsable pour toute perte des données enregistrées.
- Veuillez faire en sorte de ne jamais mettre ou laisser d'objets métalliques (tels que des pièces ou des outils) dans l'appareil, afin d'éviter tout risque de court-circuit.
- Si une erreur de disque se produit à cause de la condensation sur l'objectif laser, éjectez le disque et attendez que l'humidité s'évapore.
- La classe du câble USB de l'arrière de l'appareil est indiqué sur une étiquette. (→ 36)
- En fonction du type de voiture, l'antenne s'étendra automatiquement quand vous mettez l'appareil sous tension si le câble de commande d'antenne est connecté (→ 35). Mettez l'appareil hors tension ou changez la source sur STANDBY quand vous vous garez dans un parking avec un plafond bas.

Comment lire ce manuel

- Les opérations sont expliquées principalement en utilisant les touches de la façade.
- Les indications en anglais sont utilisées dans un but explicatif. Vous pouvez choisir la langue d'affichage à partir du menu [FUNCTION]. (→ 5)
- [XX] indique les éléments choisis.
- (→ XX) indique que des références sont disponibles aux page citées.

FONCTIONNEMENT DE BASE

Façade

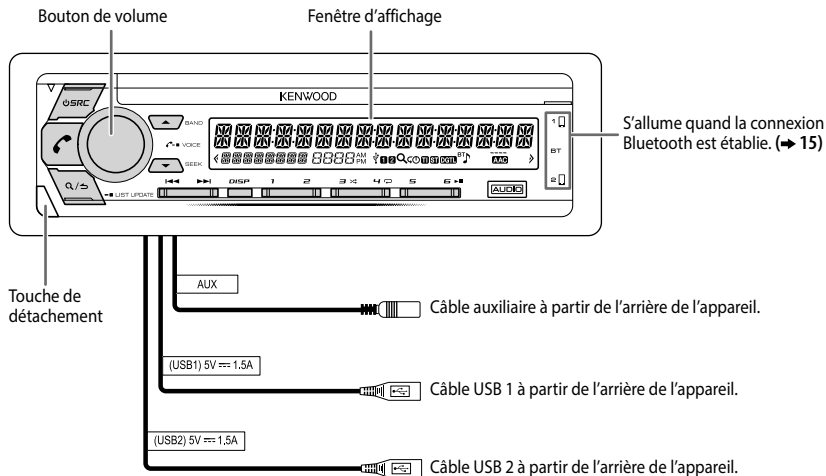

Attachez

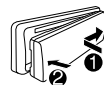

Détachez

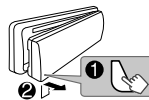

Comment réinitialiser

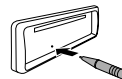

Réinitialisez l'appareil en moins de 5 secondes après avoir détaché la façade.

REMARQUE: La zone mise en valeur sur la façade clignote quand l'appareil est en cours de recherche.

Pour

Sur la façade

Mettez l'appareil sous tension

Appuyez sur **SRC**.
• Maintenez la touche enfoncée pour mettre l'appareil hors tension.

Ajustez le volume

Tournez le bouton de volume.

Sélectionner la source

Appuyez répétitivement sur **SRC**.

Changez l'information sur l'affichage

Appuyez répétitivement sur **DISP.** (→ 31)

PRISE EN MAIN

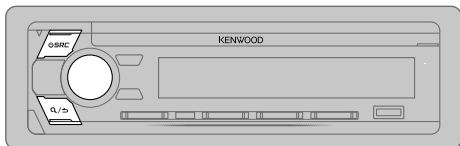

1 Sélectionne la langue d'affichage et annule la démonstration

Quand vous mettez l'appareil sous tension pour la première fois (ou que [FACTORY RESET] est réglé sur [YES], ➔ 5), l'affichage montre: "SEL LANGUAGE" ➔ "PRESS" ➔ "VOLUME KNOB"

- 1 Tournez le bouton de volume pour sélectionner [ENG] (anglais), [RUS] (russe) ou [SPA] (espagnol), puis appuyez sur le bouton. [ENG] est choisi pour le réglage initial. Puis, l'affichage montre: "CANCEL DEMO" ➔ "PRESS" ➔ "VOLUME KNOB".
- 2 Appuyez sur le bouton de volume. [YES] est choisi pour le réglage initial.
- 3 Appuyez de nouveau sur le bouton de volume. "DEMO OFF" apparaît.

Puis, l'affichage montre le type de transition sélectionné: "2-WAY X'OVER" ou "3-WAY X'OVER"

- Pour changer le type de transition, reportez-vous à "Changement du type de transition". (➔ 6)

2 Réglez l'horloge et la date

- 1 Appuyez sur le bouton de volume pour entrer [FUNCTION].
- 2 Tournez le bouton de volume pour choisir [CLOCK], puis appuyez sur le bouton.

Pour ajuster l'horloge

- 3 Tournez le bouton de volume pour choisir [CLOCK ADJUST], puis appuyez sur le bouton.
- 4 Tournez le bouton de volume pour faire les réglages, puis appuyez sur le bouton.
Heure ➔ Minute
- 5 Tournez le bouton de volume pour choisir [CLOCK FORMAT], puis appuyez sur le bouton.
- 6 Tournez le bouton de volume pour choisir [12H] ou [24H], puis appuyez sur le bouton.

Pour régler la date

- 7 Tournez le bouton de volume pour choisir [DATE FORMAT], puis appuyez sur le bouton.
- 8 Tournez le bouton de volume pour choisir [DD/MM/YY] ou [MM/DD/YY], puis appuyez sur le bouton.
- 9 Tournez le bouton de volume pour choisir [DATE SET], puis appuyez sur le bouton.
- 10 Tournez le bouton de volume pour faire les réglages, puis appuyez sur le bouton.
Jour ➔ Mois ➔ Année ou Mois ➔ Jour ➔ Année

- 11 Maintenez enfoncée Q/↵ pour quitter.

Pour retourner à l'option de réglage précédente, appuyez sur Q/↵.

3 Faites les réglages initiaux

- 1 Appuyez répétitivement sur **SRC** pour entrer en veille STANDBY.
- 2 Appuyez sur le bouton de volume pour entrer [FUNCTION].
- 3 Tournez le bouton de volume pour choisir un élément (➔ 5), puis appuyez sur le bouton.
- 4 Répétez l'étape 3 jusqu'à ce que l'élément souhaité soit sélectionné ou activé.
- 5 Maintenez enfoncée Q/↵ pour quitter.

Pour retourner à l'option de réglage précédente, appuyez sur Q/↵.

PRISE EN MAIN

Défaut: **XX**

DISPLAY	
EASY MENU	Quand vous entrez dans [FUNCTION] ... ON : L'éclairage de la zone LCD DISPLAY change sur la couleur blanche. ; OFF : L'éclairage de la zone LCD DISPLAY reste sur la couleur [COLOR SELECT] . (➔ 26) <ul style="list-style-type: none">L'éclairage de KEY change sur la couleur bleu clair quand vous entrez [FUNCTION], quel que soit le réglage [EASY MENU].Reportez-vous à l'illustration de la page 25 pour l'identification de zone.
TUNER SETTING	
DAB ANT POWER	ON : Fournit une alimentation à l'antenne DAB. Lors de l'utilisation de l'antenne fournie. ; OFF : Ne fournit pas d'alimentation. Lors de l'utilisation d'une antenne passive sans amplificateur. (➔ 37)
PRESET TYPE	NORMAL : Mémoire une station pour chaque touche de pré-réglage dans chaque bande (FM1/FM2/FM3/MW/LW/DB1/DB2/DB3). ; MIX : Mémoire une station (radio numérique ou radio analogique) pour chaque touche de pré-réglage quelle que soit la bande choisie.
SYSTEM	
KEY BEEP	(Non applicable si la transition 3 voies est sélectionnée.) ON : Met en service la tonalité des touches. ; OFF : Met hors service la fonction.
SOURCE SELECT	
SPOTIFY SRC	ON : Met en service SPOTIFY dans la sélection de la source. ; OFF : Hors service. (➔ 13)
BUILT-IN AUX	ON : Met en service AUX dans la sélection de la source. ; OFF : Hors service. (➔ 10)
POWER OFF WAIT	Applicable uniquement quand le mode de démonstration est hors service. Régle la durée avant que l'appareil se mette automatiquement hors service (pendant le mode d'attente) pour économiser la batterie. 20M : 20 minutes ; 40M : 40 minutes ; 60M : 60 minutes ; — — — : Annulation

CD READ

- 1: Distingue automatiquement les disques de fichiers audio et les CD de musique. ;
- 2: Reproduit de force le disque comme un CD de musique. Aucun son n'est entendu si un disque de fichiers audio est reproduit.

F/W UPDATE

UPDATE SYSTEM/UPDATE DAB1/UPDATE DAB2

F/W UPDATE xxxx/ F/W UPDATE xxxxx/ F/W UPDATE Vxxx	YES : Démarrer la mise à niveau du micrologiciel. ; NO : Annulation (la mise à niveau n'est pas activée). Pour en savoir plus sur la mise à niveau du micrologiciel, consultez < www.kenwood.com/cs/ce/ >.
---	---

FACTORY RESET

YES: Réinitialise les réglages aux valeurs par défaut (sauf la station mémorisée). ;
NO: Annulation.

CLOCK

CLOCK DISPLAY

ON: L'horloge apparaît sur l'affichage même quand l'appareil est hors tension. ;
OFF: Annulation.

ENGLISH

РУССКИЙ

ESPAÑOL

Sélectionnez la langue d'affichage pour le menu **[FUNCTION]** et l'information sur le morceau si elle est disponible.
Par défaut, **[ENGLISH]** est sélectionné.

Changement du type de transition

- 1 Appuyez répétitivement sur **SRC** pour entrer en veille **STANDBY**.
 - 2 Maintenez pressée les touches numériques **4** et **5** pour accéder à la sélection de transition.
Le type de transition actuelle apparaît.
 - 3 Tournez le bouton de volume pour choisir "2WAY" ou "3WAY", puis appuyez sur le bouton.
 - 4 Tournez le bouton de volume pour choisir "YES" ou "NO", puis appuyez sur le bouton.
Le type de transition sélectionnée apparaît.
- Pour annuler, maintenez enfoncée **Q/↵**.
 - Pour ajuster les réglages de la transition sélectionnée, (➔ 23, 24).

⚠ Précautions

Sélectionnez un type de transition en fonction de la connexion de vos enceintes.
(➔ 35, 36)

Si vous sélectionnez une mauvais type:

- Les enceintes peuvent être endommagées.
- Le niveau sonore de sortie peut être extrêmement élevé ou faible.

À propos du DAB (Digital Audio Broadcasting)

DAB est l'un des systèmes de radio numérique disponibles aujourd'hui. Il peut offrir un son de qualité numérique sans toutes les interférences gênantes ni les distorsions des signaux. De plus, il peut transporter des textes, des images et des données.

Contrairement aux émissions FM, où chaque programme est émis sur sa propre fréquence, les émissions DAB combinent plusieurs programmes (appelés "services") pour former un "ensemble".

La "composante primaire" (station radio principale) est parfois accompagnée d'une "composante secondaire" qui peut contenir des programmes supplémentaires ou d'autres informations.

Préparation:

- 1 Connectez l'antenne DAB fournie à la prise d'antenne DAB. (➔ 36)
- 2 Appuyez répétitivement sur **SRC** pour sélectionner **DIGITAL AUDIO**.
- 3 Maintenez enfoncée **Q/↵** (**LIST UPDATE**) pour démarrer la mise à jour de la Liste des services.

"LIST UPDATE" apparaît et la mise à jour démarre. "UPDATED" apparaît quand la mise à jour est terminée.

La mise à jour prend un maximum de 3 minutes. Aucune interruption (telle que des informations routières) n'est possible pendant la mise à jour.

- Pour annuler la mise à jour de la Liste des service:
Maintenez de nouveau enfoncée **Q/↵** (**LIST UPDATE**).

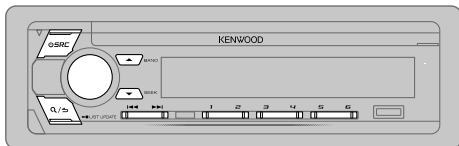

Recherche d'un ensemble

- 1 Appuyez répétitivement sur **SRC** pour sélectionner DIGITAL AUDIO.
 - 2 Appuyez répétitivement sur **BAND** pour sélectionner DB1/DB2/DB3.
 - 3 Maintenez enfoncée **◀◀ / ▶▶** pour rechercher un ensemble.
 - 4 Appuyez sur **◀◀ / ▶▶** pour choisir un ensemble, un service ou un composant à écouter.
- Pour changer la méthode de recherche pour **◀◀ / ▶▶**: Appuyez répétitivement sur **SEEK**.
 - AUTO1** : Appuyez sur **◀◀ / ▶▶**: Choisissez un ensemble, un service ou un composant.
Maintenez enfoncée **◀◀ / ▶▶**: Recherche automatique d'un ensemble.
 - AUTO2** : Appuyez sur **◀◀ / ▶▶**: Recherche d'une station préréglée.
 - MANUAL** : Appuyez sur **◀◀ / ▶▶**: Choisissez un ensemble, un service ou un composant.
Maintenez enfoncée **◀◀ / ▶▶**: Recherche manuelle d'un ensemble.
 - Pour mémoriser un service: Maintenez pressée une des touches numériques (1 à 6).
 - Pour choisir un service mémorisé: Appuyez sur l'une des touches numériques (1 à 6).

Choisissez un service

- 1 Appuyez sur **Q/↵** pour entrer en mode de recherche de service.
- 2 Tournez le bouton de volume ou appuyez sur **▲ / ▼** pour choisir un service, puis appuyez sur le bouton.

Pour annuler le mode de recherche de service, appuyez à nouveau sur **Q/↵**.

Sélectionnez un service par son nom

- 1 Appuyez sur **Q/↵** pour entrer en mode de recherche de service.
- 2 Tournez le bouton de volume rapidement pour entrer en mode de recherche alphabétique.
- 3 Tournez le bouton du volume ou appuyez sur **◀◀ / ▶▶** pour choisir le caractère à rechercher.
Appuyez sur **▲ / ▼** pour aller à la page précédente/suivante.
- 4 Appuyez sur le bouton de volume pour démarrer la recherche.
- 5 Tournez le bouton de volume pour choisir un service, puis appuyez sur le bouton.

Pour annuler le mode de recherche alphabétique, appuyez à nouveau sur **Q/↵**.

Autres paramètres

- 1 Appuyez sur le bouton de volume pour entrer [FUNCTION].
- 2 Tournez le bouton de volume pour sélectionner un élément (voir le tableau suivant), puis appuyez sur le bouton.
- 3 Répétez l'étape 2 jusqu'à ce que l'élément souhaité soit sélectionné/activé ou suivez les instructions données pour l'élément sélectionné.
- 4 Maintenez enfoncée **Q/↵** pour quitter.

Pour retourner à l'option de réglage précédente, appuyez sur **Q/↵**.

Défaut: **XX**

TUNER SETTING

AF SET	<p>ON: Lors de l'écoute de la bande DAB: Commute automatiquement sur la station FM diffusant le même programme si le signal DAB devient faible. Il retourne sur le son DAB quand le signal devient de nouveau fort.</p> <p>Lors de l'écoute de la bande FM: Commute automatiquement sur la source DIGITAL AUDIO diffusant le même programme (si disponible).;</p> <p>OFF: Annulation.</p>
TI	<p>ON: Permet à l'appareil de commuter temporairement sur les informations routières si elles sont disponibles ("TI" s'allume).;</p> <p>OFF: Annulation.</p>

RADIO NUMÉRIQUE

PTY SEARCH	<ol style="list-style-type: none">1 Tournez le bouton de volume pour sélectionner le type de programme disponible (voir ci-après), puis appuyez sur le bouton.2 Tournez le bouton de volume pour choisir la langue PTY (ENGLISH/FRENCH/GERMAN), puis appuyez sur le bouton.3 Appuyez sur ◀◀ / ▶▶ pour démarrer la recherche.
ASW SELECT	<p>TRAVEL, WARNINGS, NEWS, WEATHER, EVENT, SPECIAL, RAD INFO, SPORTS, FINANCE: Tournez le bouton de volume pour faire une sélection, puis appuyez sur le bouton.</p> <p>*✳* apparaît devant le type d'annonce activé.</p> <p>Commute automatiquement, à partir de n'importe quelle source, sur des ensembles de radio numérique diffusant un type d'annonce activé.</p> <ul style="list-style-type: none">• Plusieurs annonces peuvent être activées simultanément.• Pour les désactiver, appuyez de nouveau sur le bouton de volume (*✳* s'éteint).
LIST UPDATE	<p>AUTO: Met à jour automatiquement la liste des services DAB quand l'appareil est mis sous tension. ; MANUAL: Maintenez enfoncée Q / S (LIST UPDATE) pour mettre à jour la liste des services DAB.</p>
PTY WATCH	<ol style="list-style-type: none">1 Tournez le bouton de volume pour sélectionner le type de programme disponible, puis appuyez sur Q / S. L'appareil commute automatiquement, à partir de n'importe quelle source, sur des ensembles de radio numérique diffusant le type de programme sélectionné. Type de programme: NEWS, AFFAIRS, INFO, SPORT, EDUCATE, DRAMA, CULTURE, SCIENCE, VARIED, POP M (musique), ROCK M (musique), EASY M (musique), LIGHT M (musique), CLASSICS, OTHER M (musique), WEATHER, FINANCE, CHILDREN, SOCIAL, RELIGION, PHONE IN, TRAVEL, LEISURE, JAZZ, COUNTRY, NATION M (musique), OLDIES, FOLK M (musique), DOCUMENT2 Appuyez sur le bouton de volume pour entrer en mode de sélection de la langue PTY.3 Tournez le bouton de volume pour choisir la langue PTY (ENGLISH/FRENCH/GERMAN), puis appuyez sur le bouton.
RELATED SERVICE	<p>ON: Activez la fonction Soft-Link pour commuter sur un service alternatif qui offre un programme audio différent du programme audio actuel. ; OFF: Désactivé.</p>

CLOCK

TIME SYNC **ON:** Synchronise l'heure de l'appareil avec l'heure du signal de la radio numérique. ;
OFF: Annulation.

Type de programme disponible pour [PTY SEARCH]

SPEECH : **NEWS, AFFAIRS, INFO** (information), **SPORT, EDUCATE, DRAMA, CULTURE, SCIENCE, VARIED, WEATHER, FINANCE, CHILDREN, SOCIAL, RELIGION, PHONE IN, TRAVEL, LEISURE, DOCUMENT**

MUSIC : **POP M** (musique), **ROCK M** (musique), **EASY M** (musique), **LIGHT M** (musique), **CLASSICS, OTHER M** (musique), **JAZZ, COUNTRY, NATION M** (musique), **OLDIES, FOLK M** (musique)

L'appareil recherche le type de programme catégorisé dans [SPEECH] ou [MUSIC] s'il a été choisi.

- Si le volume est ajusté pendant la réception des informations routières, des annonces, des alarmes ou des bulletins d'information, le volume ajusté est automatiquement mémorisé. Il sera appliqué la prochaine fois que les informations routières, les annonces, les alarmes ou les bulletins d'information seront activées.

RADIO ANALOGIQUE

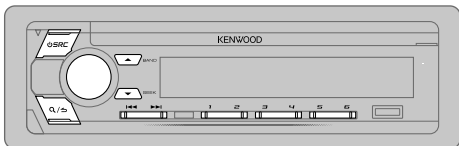

Recherchez une station

- 1 Appuyez répétitivement sur **SRC** pour sélectionner RADIO.
 - 2 Appuyez répétitivement sur **BAND** pour sélectionner FM1/FM2/FM3/MW/LW.
 - 3 Appuyez sur **◀◀ / ▶▶** pour recherche une station.
- Pour changer la méthode de recherche pour **◀◀ / ▶▶**: Appuyez répétitivement sur **SEEK**.
AUTO1 : Recherche automatiquement une station.
AUTO2 : Recherche d'une station pré réglée.
MANUAL : Recherche manuellement une station.
 - Pour mémoriser une station: Maintenez pressée une des touches numériques (1 à 6).
 - Pour choisir une station mémorisée: Appuyez sur l'une des touches numériques (1 à 6).

Autres paramètres

- 1 Appuyez sur le bouton de volume pour entrer [FUNCTION].
- 2 Tournez le bouton de volume pour sélectionner un élément (voir le tableau suivant), puis appuyez sur le bouton.
- 3 Répétez l'étape 2 jusqu'à ce que l'élément souhaité soit sélectionné/activé ou suivez les instructions données pour l'élément sélectionné.
- 4 Maintenez enfoncée **Q/↵** pour quitter.

Pour retourner à l'option de réglage précédente, appuyez sur **Q/↵**.

Défaut: **XX**

TUNER SETTING

LOCAL SEEK	ON : Recherche uniquement les stations avec une bonne réception. ; OFF : Annulation. • Les réglages réalisés sont applicables uniquement à la source/station sélectionnée. Si vous changez la source/station, vous devez refaire les réglages.
AUTO MEMORY	YES : Mémorise automatiquement 6 stations dont la réception est bonne. ; NO : Annulation. • Peut être sélectionné uniquement si [NORMAL] est sélectionné pour [PRESET TYPE]. (→ 5)
MONO SET	ON : Améliore la réception FM mais l'effet stéréo peut être perdu. ; OFF : Annulation.
NEWS SET	ON : L'appareil commute temporairement sur le programme d'information s'il est disponible. ; OFF : Annulation.
REGIONAL	ON : Commute sur une autre station uniquement dans la région spécifiée, à l'aide de la commande "AF". ; OFF : Annulation.
AF SET	ON : Recherche automatiquement une autre station diffusant le même programme dans le même réseau Radio Data System mais qui possède une meilleure réception quand la réception actuelle est mauvaise. ; OFF : Annulation.
TI*	ON : Permet à l'appareil de commuter temporairement sur les informations routières si elles sont disponibles ("TI" s'allume). ; OFF : Annulation. * [TI] pour la bande MW/LW permet l'interruption en cas d'information routière pour la source DIGITAL AUDIO uniquement.
PTY SEARCH	<ol style="list-style-type: none">1 Tournez le bouton de volume pour sélectionner le type de programme disponible (→ 10), puis appuyez sur le bouton.2 Tournez le bouton de volume pour choisir la langue PTY (ENGLISH/FRENCH/GERMAN), puis appuyez sur le bouton.3 Appuyez sur ◀◀ / ▶▶ pour démarrer la recherche.

RADIO ANALOGIQUE

Type de programme disponible pour [PTY SEARCH]

SPEECH : NEWS, AFFAIRS, INFO (information), SPORT, EDUCATE, DRAMA, CULTURE, SCIENCE, VARIED, WEATHER, FINANCE, CHILDREN, SOCIAL, RELIGION, PHONE IN, TRAVEL, LEISURE, DOCUMENT

MUSIC : POP M (musique), ROCK M (musique), EASY M (musique), LIGHT M (musique), CLASSICS, OTHER M (musique), JAZZ, COUNTRY, NATION M (musique), OLDIES, FOLK M (musique)

L'appareil recherche le type de programme catégorisé dans [SPEECH] ou [MUSIC] s'il a été choisi.

- [LOCAL SEEK]/[MONO SET]/[NEWS SET]/[REGIONAL]/[AF SET]/[PTY SEARCH] peut être choisi uniquement quand la bande est FM1/FM2/FM3.
- Si le volume est ajusté pendant la réception des informations routières ou de bulletins d'information, le volume ajusté est automatiquement mémorisé. Il sera appliqué la prochaine fois que les informations routières ou de bulletin d'information seront activées.

AUX

Préparation:

Sélectionnez [ON] pour [BUILT-IN AUX] pour [SOURCE SELECT]. (→ 5)

Démarrez l'écoute

- 1 Connectez un lecteur audio portable (en vente dans le commerce).

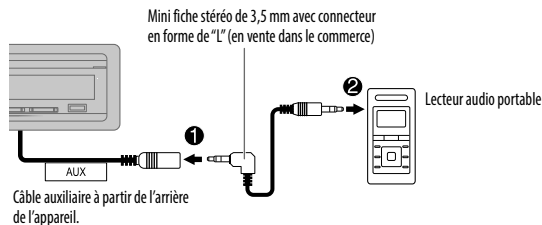

- 2 Appuyez répétitivement sur **SRC** pour sélectionner AUX.
- 3 Mettez sous tension le lecteur audio portable et démarrez la lecture.

Réglez le nom pour AUX

Lors de l'écoute d'un lecteur audio portable connecté à l'appareil...

- 1 Appuyez sur le bouton de volume pour entrer [FUNCTION].
- 2 Tournez le bouton de volume pour choisir [SYSTEM], puis appuyez sur le bouton.
- 3 Tournez le bouton de volume pour choisir [AUX NAME SET], puis appuyez sur le bouton.
- 4 Tournez le bouton de volume pour choisir un élément, puis appuyez sur le bouton.
AUX (défaut)/DVD/PORTABLE/GAME/VIDEO/TV
- 5 Maintenez enfoncée **Q** / **S** pour quitter.

Pour retourner à l'option de réglage précédente, appuyez sur **Q** / **S**.

CD/USB/iPod/ANDROID

Démarrez la lecture

La source change automatiquement et la lecture démarre.

CD

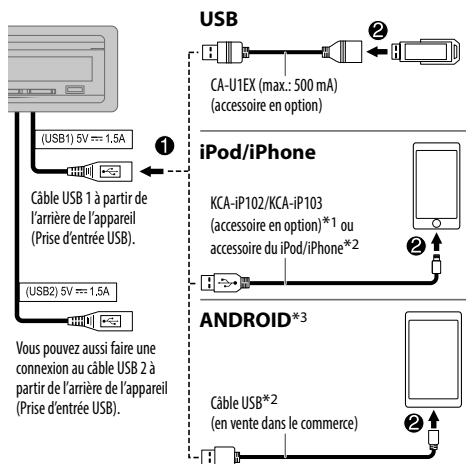
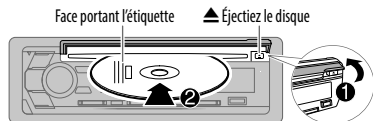

*1 KCA-iP102 : Type à 30 broches, KCA-iP103 : Type d'éclairage

*2 Ne laissez pas le câble à l'intérieur de la voiture quand il n'est pas utilisé.

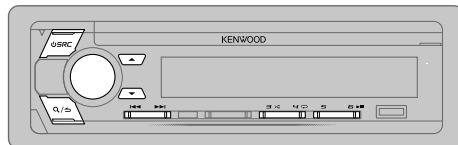

Source sélectionnable: CD/USB 1/USB 2/iPod 1/iPod 2/ANDROID 1/ANDROID 2

Pour	Sur la façade
Lecture/pause	Appuyez sur 6 ▶ .
Recherche rapide vers l'arrière/vers l'avant*4	Maintenez enfoncée 1 ◀◀ / ▶▶.
Sélectionnez une plage ou un fichier	Appuyez sur 1 ◀◀ / ▶▶.
Sélectionnez un dossier*5	Appuyez sur ▲ / ▼ .
Répéter la lecture*6	Appuyez répétitivement sur 4 ↻. TRACK REPEAT/ALL REPEAT : CD Audio FILE REPEAT/FOLDER REPEAT/ALL REPEAT : Fichier MP3/WMA/AAC/WAV/FLAC FILE REPEAT/FOLDER REPEAT/REPEAT OFF : iPod ou ANDROID
Lecture aléatoire*6	Appuyez répétitivement sur 3 >◁. DISC RANDOM/RANDOM OFF : CD Audio FOLDER RANDOM/RANDOM OFF : Fichier MP3/WMA/AAC/WAV/FLAC, iPod ou ANDROID Maintenez enfoncée 3 >◁ pour sélectionner ALL RANDOM .*7

*3 Lors de la connexion d'un périphérique Android, "Press [VIEW] to install KENWOOD MUSIC PLAY APP" apparaît. Suivez les instructions pour installer l'application. Vous pouvez aussi installer la dernière version de l'application KENWOOD MUSIC PLAY sur votre périphérique Android avant la connexion. Pour plus d'informations, consultez <www.kenwood.com/cs/ce/>.

*4 Pour ANDROID: Fonctionne uniquement quand [BROWSE MODE] est sélectionné. (→ 12)

*5 Pour CD: Uniquement pour les fichiers MP3/WMA/AAC. Cela ne fonctionne pas pour l'iPod/ANDROID.

*6 Pour l'iPod/ANDROID: Fonctionne uniquement quand [MODE OFF]/[BROWSE MODE] est sélectionné. (→ 12)

*7 Pour CD: Uniquement pour les fichiers MP3/WMA/AAC.

CD/USB/iPod/ANDROID

Sélectionnez le mode de commande

Quand la source est iPod 1/iPod 2, appuyez répétitivement sur **5**.

MODE ON : Commande l'iPod en utilisant l'iPod lui-même. Cependant, vous pouvez toujours faire une lecture/pause, sauter des fichiers, et faire une recherche rapide vers l'arrière/vers l'avant à partir de cet appareil.

MODE OFF : Commande l'iPod à partir de cet appareil.

Quand la source est ANDROID 1/ANDROID 2, appuyez répétitivement sur **5**.

BROWSE MODE : Commandez le périphérique Android à partir de cet appareil via l'application KENWOOD MUSIC PLAY installée sur le périphérique Android.

HAND MODE : Commandez le périphérique Android en utilisant le périphérique Android lui-même via une autre application multimédia installée sur le périphérique Android. Cependant, vous pouvez encore utiliser la lecture/pause et le saut de fichier de cet appareil.

Sélectionnez le lecteur de musique

Quand la source est USB 1/USB 2, appuyez répétitivement sur **5**.

Les morceaux mémorisés dans la lecture suivant seront lus.

- Mémoire sélectionnée interne ou externe d'un smartphone (Mass Storage Class).
- Lecteur sélectionné parmi plusieurs lecteurs.

Écoute de Tuneln Radio/Tuneln Radio Pro/Aupeo

Lors de l'écoute de Tuneln Radio, Tuneln Radio Pro ou Aupeo, connectez l'iPod/iPhone à la prise d'entrée USB de l'appareil.

- L'appareil sort le son de ces applications.

Sélectionnez un fichier à partir d'un dossier/liste

Pour l'iPod/ANDROID, applicable uniquement quand [MODE OFF]/[BROWSE MODE] est sélectionné.

- 1 Appuyez sur **Q** / **↵**.
- 2 Tournez le bouton de volume pour sélectionner un dossier/liste, puis appuyez sur le bouton.

- 3 Tournez le bouton de volume pour choisir un fichier, puis appuyez sur le bouton.

Recherche rapide (applicable uniquement pour la source CD, USB 1, USB 2, ANDROID 1, ANDROID 2)

Si vous avez beaucoup de fichiers, vous pouvez effectuer une recherche rapide parmi eux.

Tournez rapidement le bouton de volume pour parcourir la liste rapidement.

Recherche à saut (applicable uniquement pour la source iPod 1, iPod 2, ANDROID 1 et ANDROID 2)

Appuyez sur **◀◀** / **▶▶** pour faire une recherche d'une ampleur prédéfinie. (→ 13, [SKIP SEARCH])

- Maintenir enfoncé **◀◀** / **▶▶** permet de rechercher avec une ampleur de 10%.

Recherche alphabétique (applicable uniquement pour la source iPod 1, iPod 2, ANDROID 1 et ANDROID 2)

Vous pouvez rechercher un fichier en fonction du premier caractère.

Pour les sources iPod 1/iPod 2

- 1 Tournez le bouton de volume rapidement pour entrer en recherche de caractères.
- 2 Tournez le bouton de volume pour sélectionner un caractère.
 - Sélectionnez "*" pour chercher un caractère autre que A à Z, 0 à 9.
- 3 Appuyez sur **◀◀** / **▶▶** pour déplacer la position d'entrée.
 - Vous pouvez entrer un maximum de trois caractères.
- 4 Appuyez sur le bouton de volume pour démarrer la recherche.

Pour les sources ANDROID 1/ANDROID 2

- 1 Appuyez sur **▲** / **▼** pour entrer en recherche de caractères.
- 2 Tournez le bouton de volume pour sélectionner un caractère.
 - ▲A▲: Lettres majuscules (A à Z)
 - _A_: Lettres minuscules (a à z)
 - 0-: Nombres (0 à 9)
 - ***: Caractères autre que A à Z, 0 à 9
- 3 Appuyez sur le bouton de volume pour démarrer la recherche.

- Pour retourner au dossier racine/premier fichier/menu supérieur, appuyez sur **5**. (Ne s'applique pas à la source BT AUDIO.)
- Pour retourner à l'option de réglage précédente, appuyez sur **Q** / **↵**.
- Pour annuler, maintenez enfoncée **Q** / **↵**.

CD/USB/iPod/ANDROID

Réglages pour utiliser une application KENWOOD Remote

L'application KENWOOD Remote est conçue pour commander l'autoradio KENWOOD à partir de l'iPhone/iPod (via la prise d'entrée USB).

Préparation:

Installez la dernière version de l'application KENWOOD Remote sur votre périphérique avant la connexion. Pour plus d'informations, consultez <www.kenwood.com/cs/ce/>.

Vous pouvez réaliser les réglages de la même façon que la connexion via Bluetooth. (→ 20, 21)

Autres paramètres

- 1 Appuyez sur le bouton de volume pour entrer [FUNCTION].
- 2 Tournez le bouton de volume pour sélectionner un élément (voir le tableau suivant), puis appuyez sur le bouton.
- 3 Répétez l'étape 2 jusqu'à ce que l'élément souhaité soit sélectionné ou activé.
- 4 Maintenez enfoncée \mathcal{Q} / \mathcal{S} pour quitter.

Pour retourner à l'option de réglage précédente, appuyez sur \mathcal{Q} / \mathcal{S} .

Défaut: XX

USB

MUSIC DRIVE **DRIVE CHANGE:** Le lecteur suivant ([DRIVE 1] à [DRIVE 4]) est sélectionné automatiquement et la lecture démarre.
Répétez les étapes 1 à 3 pour choisir les lecteurs suivants.

SKIP SEARCH **0.5%/1%/5%/10%:** Lors de l'écoute d'une source iPod 1, iPod 2, ANDROID 1 ou ANDROID 2, sélectionnez l'ampleur de saut sur le total des fichiers.

Spotify

Préparation:

Installez la dernière version de l'application Spotify sur votre appareil (iPhone/iPod touch), puis créez un compte et connectez-vous sur Spotify.

- Sélectionnez [ON] pour [SPOTIFY SRC] dans [SOURCE SELECT]. (→ 5)

Démarrez l'écoute

- 1 Ouvrez l'application Spotify sur votre appareil.
- 2 Connectez votre appareil à la prise d'entrée USB.

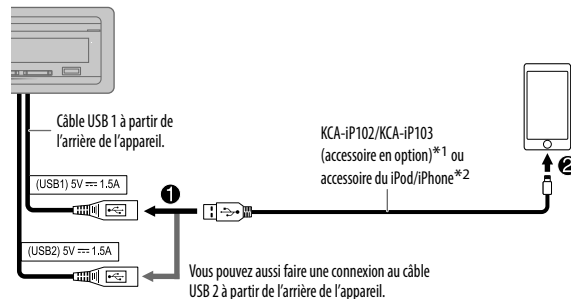

- 3 Appuyez répétitivement sur \mathcal{P} SRC pour sélectionner SPOTIFY 1 / SPOTIFY 2.
La diffusion démarre automatiquement.

*1 KCA-iP102 : Type à 30 broches, KCA-iP103 : Type d'éclairage

*2 Ne laissez pas le câble à l'intérieur de la voiture quand il n'est pas utilisé.

Spotify

Pour	Sur la façade
Lecture/pause	Appuyez sur 6 ▶ .
Sauter une plage	Appuyez sur ◀◀*3 / ▶▶ .
Fait défiler vers le haut ou vers le bas*4	Appuyez sur ▲ / ▼.
Démarrer la radio	Maintenez enfoncée 5 .
Lecture répétée*5	Appuyez répétitivement sur 4 ↻. REPEAT ALL/REPEAT ONE*3/REPEAT OFF
Lecture aléatoire*5	Appuyez répétitivement sur 3 ↻*3. SHUFFLE ON/SHUFFLE OFF

*3 Disponible uniquement pour les utilisateurs avec un compte Premium.

*4 Cette fonction est disponible uniquement pour les plages de la radio. Si le défilement vers le bas est sélectionné, la plage actuelle est sautée.

*5 Disponible uniquement pour les listes de lecture.

Sauvegarde des informations des morceaux favoris

Lors de l'écoute de la radio sur Spotify...

Maintenez enfoncé le bouton de volume.

"SAVED" apparaît et les informations sont stockées dans "Your music (votre musique)" ou "Your library (votre bibliothèque)" sur votre compte Spotify.

Pour annuler la sauvegarde, répétez la même procédure.

"REMOVED" apparaît et les informations sont supprimées de "Your music (votre musique)" ou "Your library (votre bibliothèque)" sur votre compte Spotify.

Recherche d'un morceau ou d'une station

- 1 Appuyez sur **Q** / **↵**.
- 2 Tournez le bouton de volume pour choisir un type de liste, puis appuyez sur le bouton.
Les types de liste affichés diffèrent en fonction des informations envoyées par Spotify.
- 3 Tournez le bouton de volume pour sélectionner le morceau ou la station souhaité.
- 4 Appuyez sur le bouton de volume pour valider.
Vous pouvez parcourir la liste rapidement en tournant le bouton de volume rapidement.

Pour annuler, maintenez enfoncée **Q** / **↵**.

BLUETOOTH — Connexion

Profils Bluetooth pris en charge

- Hands-Free Profile — Profile mains libres (HFP)
- Advanced Audio Distribution Profile — Profile de distribution audio avancé (A2DP)
- Audio/Video Remote Control Profile — Profile de télécommande audio/vidéo (AVRCP)
- Serial Port Profile — Profile de port série (SPP)
- Phonebook Access Profile — Profile d'accès au répertoire d'adresses (PBAP)

Codex Bluetooth pris en charge

- Codex Sous-bande (SBC)
- Codage audio avancé (AAC)

Connectez le microphone

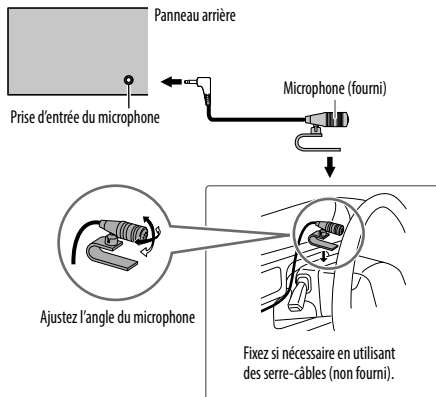

Faites le pairage et connectez un périphérique Bluetooth pour la première fois

- 1 Appuyez sur  SRC pour mettre l'appareil sous tension.**
- 2 Recherchez et sélectionnez le nom de ce modèle (KDC-X7***DAB) sur le périphérique Bluetooth.**
"PAIRING" → "PASS XXXXXX" → Nom du périphérique → "PRESS" → "VOLUME KNOB" apparaît sur l'affichage.
 - Pour certains périphériques Bluetooth, il se peut que vous ayez besoin d'entrer le code PIN (numéro d'identification personnel) immédiatement après la recherche.
- 3 Appuyez sur le bouton de volume pour démarrer le pairage.**
"PAIRING OK" apparaît quand le pairage est terminé.

Une fois le pairage terminé la connexion Bluetooth est établie automatiquement.

- L'indicateur "BT1" et/ou "BT2" sur la façade s'allume.

- Cet appareil prend en charge le Pairage simple sécurisé (SSP).
- Un maximum de cinq appareils peuvent être enregistrés (appariés) en tout.
- Une fois que le pairage est terminé, le périphérique Bluetooth reste enregistré sur l'appareil même si vous réinitialisez l'appareil. Pour supprimer un périphérique apparié, ➔ 19, [DEVICE DELETE].
- Un maximum de deux téléphones Bluetooth et un périphérique audio Bluetooth peuvent être connectés en même temps.
Cependant, quand la source est BT AUDIO, vous pouvez vous connecter à cinq périphériques audio Bluetooth et commuter parmi ces cinq périphériques. (➔ 20)
- Certains périphériques Bluetooth peuvent ne pas se connecter automatiquement au système après le pairage. Connectez le périphérique à l'appareil manuellement.
- Référez-vous au manuel d'instructions de votre périphérique Bluetooth pour en savoir plus.

Pairage automatique

Quand vous connectez un périphérique iPhone/iPod touch/Android à la prise d'entrée USB, la demande de pairage (via Bluetooth) est activée automatiquement.

Appuyez sur le bouton de volume pour faire le pairage une fois que vous avez validé le nom de périphérique.

La demande de pairage automatique est activée uniquement si :

- La fonction Bluetooth du périphérique connecté est activée.
- [AUTO PAIRING] est réglé sur [ON]. (➔ 19)
- L'application KENWOOD MUSIC PLAY est installée sur le périphérique Android (➔ 11) et [BROWSE MODE] est sélectionné. (➔ 12)

BLUETOOTH — Téléphone portable

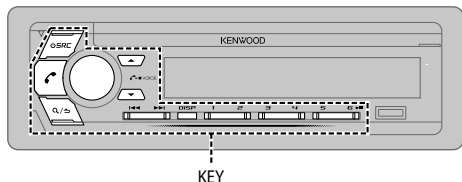

Réception d'un appel

Quand il y a un appel entrant:

- La zone KEY s'allume en couleur verte et clignote.
- L'appareil répond automatiquement à l'appel si [AUTO ANSWER] sur une heure sélectionnée. (➔ 17)

Pendant un appel:



- La zone LCD DISPLAY s'éclaire en fonction des réglages réalisés pour [DISPLAY] (➔ 26) et KEY s'allume en couleur verte.
- Si vous mettez hors tension l'appareil ou détachez la façade, la connexion Bluetooth est déconnectée.

Les opérations suivantes peuvent différer ou peuvent ne pas être disponibles en fonction du téléphone connecté.

Pour

Sur la façade

Premier appel entrant...

Répondre à un appel	Appuyez sur  , sur le bouton de volume ou sur l'une des touches numériques (1 à 6).
Refuser un appel	Appuyez sur  .
Fin d'un appel	Appuyez sur  .

Pendant que vous parlez pour le premier appel entrant...

Répondez à un autre appel entrant et mettez en attente l'appel actuel	Appuyez sur  .
Refusez un autre appel entrant	Appuyez sur  .

Quand vous avez deux appels actifs...

Terminez l'appel actuel et activez l'appel en attente	Appuyez sur  .
Commutez entre l'appel actuel et l'appel en attente	Appuyez sur  .

Ajustez le volume du téléphone [00] à [35] (Défaut: [15])

Tournez le bouton de volume pendant un appel.

- Cet ajustement n'affecte pas le volume des autres sources.

Commute entre le mode mains libres et le mode de conversation privée

Appuyez sur  pendant un appel.

- Les opérations peuvent différer en fonction du périphérique Bluetooth connecté.

Amélioration de la qualité des voix

Quand vous parlez au téléphone...

- 1 Appuyez sur le bouton de volume pour entrer [FUNCTION].
- 2 Tournez le bouton de volume pour sélectionner un élément (voir le tableau suivant), puis appuyez sur le bouton.
- 3 Répétez l'étape 2 jusqu'à ce que l'élément souhaité soit sélectionné ou activé.
- 4 Maintenez enfoncée \mathcal{Q} / \mathcal{S} pour quitter.

Pour retourner à l'option de réglage précédente, appuyez sur \mathcal{Q} / \mathcal{S} .

Défaut: **XX**

MIC GAIN	LEVEL -10 à LEVEL +10 (LEVEL -4): La sensibilité du microphone augmente quand le numéro augmente.
NR LEVEL	LEVEL -5 à LEVEL +5 (LEVEL 0): Ajustez le niveau de réduction de bruit jusqu'à ce qu'un minimum de bruit soit entendu pendant une conversation téléphonique.
ECHO CANCEL	LEVEL -5 à LEVEL +5 (LEVEL 0): Ajustez le temps de retard d'annulation de l'écho jusqu'à ce que le dernier écho est entendu pendant une conversation téléphonique.

Réalise les réglages de réception d'un appel

- 1 Appuyez sur \mathcal{Q} pour entrer en mode Bluetooth.
- 2 Tournez le bouton de volume pour sélectionner un élément (voir le tableau suivant), puis appuyez sur le bouton.
- 3 Répétez l'étape 2 jusqu'à ce que l'élément souhaité soit sélectionné ou activé.
- 4 Maintenez enfoncée \mathcal{Q} / \mathcal{S} pour quitter.

Pour retourner à l'option de réglage précédente, appuyez sur \mathcal{Q} / \mathcal{S} .

Défaut: **XX**

SETTINGS

AUTO ANSWER	1 à 30: L'appareil répond au téléphone entrant automatiquement pendant le temps sélectionné (secondes); OFF : Annulation.
BATTERY/SIGNAL*	AUTO : Indique la puissance de la batterie et du signal quand l'appareil détecte une périphérie Bluetooth et que le périphérie Bluetooth est connecté.; OFF : Annulation.

* Les fonctionnalités dépendent du type de téléphone utilisé.

Faire un appel

Vous pouvez faire un appel à partir de l'historique, du répertoire d'adresses ou composer le numéro. Un appel par commande vocale est possible si votre téléphone portable possède cette fonction.

- 1 Appuyez sur \mathcal{Q} pour entrer en mode Bluetooth.
 "(Nom du premier périphérique)" apparaît.
 - Si deux téléphones Bluetooth sont connectés, appuyez de nouveau sur \mathcal{Q} pour connecter sur un autre téléphone.
 "(Nom du deuxième périphérique)" apparaît.
- 2 Tournez le bouton de volume pour sélectionner un élément (voir le tableau suivant), puis appuyez sur le bouton.
- 3 Répétez l'étape 2 jusqu'à ce que l'élément souhaité soit sélectionné/activé ou suivez les instructions données pour l'élément sélectionné.
- 4 Maintenez enfoncée \mathcal{Q} / \mathcal{S} pour quitter.

Pour retourner à l'option de réglage précédente, appuyez sur \mathcal{Q} / \mathcal{S} .

CALL HISTORY

(Applicable uniquement quand le téléphone prend en charge PBAP)

- 1 Appuyez sur le bouton de volume pour sélectionner un nom ou un numéro de téléphone.
 - "INCOMING", "OUTGOING" ou "MISSED" apparaît sur la partie inférieure de l'affichage pour indiquer l'état de l'appel précédent.
 - Appuyez sur **DISP** pour changer la catégorie de l'affichage (NUMBER ou NAME).
 - "NO DATA" apparaît s'il n'y a pas d'historique d'appels enregistré.
- 2 Appuyez sur le bouton de volume pour appeler.

PHONE BOOK	<p>(Applicable uniquement quand le téléphone prend en charge PBAP)</p> <ol style="list-style-type: none"> 1 Tournez le bouton de volume rapidement pour entrer en mode de recherche alphabétique (si le répertoire d'adresses contient beaucoup de contacts). Le premier menu (ABCDEFGHIJKLMN) apparaît. <ul style="list-style-type: none"> • Pour passer sur les autres menus (OPQRSTUVWXYZ1*), appuyez sur ▲ / ▼. • Pour sélectionner la première lettre souhaitée, touchez le bouton de volume ou appuyez sur ◀◀ / ▶▶, puis appuyez sur le bouton. <p>Sélectionnez "1" pour faire une recherche avec les numéros et sélectionnez "*" pour faire une recherche avec les symboles.</p> 2 Tournez le bouton de volume pour choisir un nom, puis appuyez sur le bouton. 3 Tournez le bouton de volume pour choisir un numéro de téléphone, puis appuyez sur le bouton pour appeler. <ul style="list-style-type: none"> • Le répertoire d'adresse du téléphone connecté est transféré automatiquement sur l'appareil lors du pairage. • Les contacts sont catégorisés de la façon suivante: HOME, OFFICE, MOBILE, OTHER, GENERAL. • Cet appareil peut uniquement afficher les lettres non accentuées. (Les lettres accentuées telles que "ü" sont affichées comme "u").
NUMBER DIAL	<ol style="list-style-type: none"> 1 Tournez le bouton de volume pour sélectionner un numéro (0 à 9) ou un caractère (*, #, +). 2 Appuyez sur ◀◀ / ▶▶ pour déplacer la position d'entrée. Répétez les étapes 1 et 2 jusqu'à ce que vous terminiez d'entrer le numéro de téléphone. 3 Appuyez sur le bouton de volume pour appeler.
VOICE	<p>Dites le nom du contact que vous souhaitez appeler ou la commande vocale pour commander les fonctions du téléphone. (➔ Faites au appel en utilisant la reconnaissance vocale)</p>
BATTERY LVL LOW/MID/FULL*	<p>Affiche la puissance de la batterie.</p>
NO SIGNAL/SIGNAL LVL LOW/MID/MAX*	<p>Montre la puissance du signal actuellement reçu.</p>

* Les fonctionnalités dépendent du type de téléphone utilisé.

Faites au appel en utilisant la reconnaissance vocale

- 1 Maintenez pressé  pour activer la reconnaissance vocale du téléphone connecté.
- 2 Dites le nom du contact que vous souhaitez appeler ou la commande vocale pour commander les fonctions du téléphone.
 - Les fonctions de reconnaissance vocale prises en charge varient pour chaque téléphone. Référez-vous au mode d'emploi du téléphone connecté pour les détails.
 - L'appareil prend aussi en charge la fonction d'assistant personnel intelligent de l'iPhone.

Réglages en mémoire

Stockage d'un contact en mémoire

Vous pouvez mémoriser un maximum de 6 contacts sur les touches numériques (1 à 6).

- 1 Appuyez sur  pour entrer en mode Bluetooth.
- 2 Tournez le bouton de volume pour choisir [CALL HISTORY], [PHONE BOOK] ou [NUMBER DIAL], puis appuyez sur le bouton.
- 3 Tournez le bouton de volume pour sélectionner un contact ou entrez un numéro de téléphone. Si un contact est sélectionné, appuyez sur le bouton de volume pour afficher le numéro de téléphone.
- 4 Maintenez pressée une des touches numériques (1 à 6). "STORED" apparaît quand les contacts sont mémorisés.

Pour supprimer un contact de la mémoire préréglée, choisissez [NUMBER DIAL] à l'étape 2 et mémorisez un numéro vide.

Pour passer un appel à partir de la mémoire



- 1 Appuyez sur  pour entrer en mode Bluetooth.
- 2 Appuyez sur l'une des touches numériques (1 à 6).
- 3 Appuyez sur le bouton de volume pour appeler. "NO MEMORY" apparaît s'il n'y a pas de contact mémorisé.

Autres paramètres

- 1 Appuyez sur le bouton de volume pour entrer [FUNCTION].
- 2 Tournez le bouton de volume pour sélectionner un élément (voir le tableau suivant), puis appuyez sur le bouton.
- 3 Répétez l'étape 2 jusqu'à ce que l'élément souhaité soit sélectionné/activé ou suivez les instructions données pour l'élément sélectionné.
- 4 Maintenez enfoncée  pour quitter.

Pour retourner à l'option de réglage précédente, appuyez sur .

Défaut: **XX**

BT MODE	
PHONE SELECT	Permet de sélectionner le téléphone ou le périphérique audio à connecter ou déconnecter. "*" apparaît devant le nom de l'appareil quand il est connecté. ">" apparaît devant le périphérique de lecture audio actuel.
AUDIO SELECT	<ul style="list-style-type: none"> • Vous pouvez connecter un maximum de deux téléphones Bluetooth et un périphérique audio Bluetooth en même temps.
DEVICE DELETE	<ol style="list-style-type: none"> 1 Tournez le bouton de volume pour choisir le périphérique à supprimer, puis appuyez sur le bouton. 2 Tournez le bouton de volume pour choisir [YES] ou [NO], puis appuyez sur le bouton.
PIN CODE EDIT (0000)	Change le code PIN (6 chiffres maximum). <ol style="list-style-type: none"> 1 Tournez le bouton de volume pour sélectionner un numéro. 2 Appuyez sur  /  pour déplacer la position d'entrée. Répétez les étapes 1 et 2 jusqu'à ce que le code PIN soit entré complètement. 3 Appuyez sur le bouton de volume pour valider.
RECONNECT	ON: L'appareil se reconnecte automatiquement quand le dernier périphérique Bluetooth connecté est dans la plage. ; OFF: Annulation.
AUTO PAIRING	ON: L'appareil apparie automatiquement le périphérique Bluetooth pris en charge (iPhone/iPod touch/périphérique Android) quand il est connecté par la prise d'entrée USB. En fonction du système d'exploitation du périphérique connecté, il se peut que cette fonction ne fonctionne pas. ; OFF: Annulation.
INITIALIZE	YES: Initialise tous les réglages Bluetooth (y compris le pairage mémorisé, le répertoire téléphonique, etc.). ; NO: Annulation.

Mode de vérification Bluetooth

Vous pouvez vérifier la connectivité du profile pris en charge entre le périphérique Bluetooth et l'appareil.

- Assurez-vous qu'il n'y aucun périphérique Bluetooth apparié.

- 1 **Maintenez enfoncée** .
"PLEASE PAIR YOUR PHONE PIN 0000" apparaît.
- 2 **Recherchez et sélectionnez le nom de ce modèle (KDC-X7***DAB) sur le périphérique Bluetooth.**
- 3 **Utilisez le périphérique Bluetooth pour valider le pairage.**
"TESTING" clignote sur l'affichage.

Le résultat de la connectivité (OK ou NG) apparaît après la vérification.

PAIRING:	État du pairage
HF CONNECT:	Compatibilité avec le Profile mains libres (HFP)
AUDIO CONNECT:	Compatibilité avec le Profile de distribution audio avancé (A2DP)
PHONEBOOK DL:	Compatibilité avec le Profile d'accès au répertoire d'adresses (PBAP)

Pour annuler le mode de vérification, maintenez enfoncée  **SRC** pour mettre l'appareil hors tension.

BLUETOOTH®

BLUETOOTH — Audio

Quand la source est BT AUDIO, vous pouvez vous connecter à cinq périphériques audio Bluetooth et commuter parmi ces cinq périphériques.

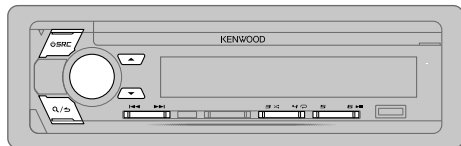

Lecteur audio via Bluetooth

- 1 Appuyez répétitivement sur **SRC** pour sélectionner BT AUDIO.
- 2 Commandez le lecture audio Bluetooth pour démarrer la lecture.

Pour	Sur la façade
Lecture/pause	Appuyez sur 6 .
Choisissez un groupe ou un dossier	Appuyez sur ▲ / ▼ .
Saut vers l'arrière/saut vers l'avant	Appuyez sur ◀◀ / ▶▶ .
Recherche rapide vers l'arrière/vers l'avant	Maintenez enfoncée ◀◀ / ▶▶ .
Lecture répétée	Appuyez répétitivement sur 4 . ALL REPEAT, FILE REPEAT, REPEAT OFF
Lecture aléatoire	Maintenez enfoncé 3 pour sélectionner ALL RANDOM. • Appuyez sur 3 pour sélectionner RANDOM OFF.
Sélectionnez un fichier à partir d'un dossier/liste	Reportez-vous à "Sélectionnez un fichier à partir d'un dossier/liste" à la page 12.

Pour	Sur la façade
Commutation entre les périphériques audio Bluetooth	Appuyez sur 5 .*

* Appuyer sur la touche "Play" directement sur le périphérique connecté permet aussi de commuter sur la sortie sonore du périphérique.

Les opérations et les indications de l'affichage peuvent différer en fonction de leur disponibilité sur le périphérique connecté.

Réglages pour utiliser une application KENWOOD Remote

L'application KENWOOD Remote est conçue pour commander l'autoradio KENWOOD à partir de l'iPhone/iPod (via Bluetooth ou via la prise d'entrée USB) ou le smartphone Android (via Bluetooth).

Préparation:

Installez la dernière version de l'application KENWOOD Remote sur votre périphérique avant la connexion. Pour plus d'informations, consultez <www.kenwood.com/cs/ce/>.

- 1 Appuyez sur le bouton de volume pour entrer [FUNCTION].
- 2 Tournez le bouton de volume pour choisir un élément (→ 21), puis appuyez sur le bouton.
- 3 Répétez l'étape 2 jusqu'à ce que l'élément souhaité soit sélectionné ou activé.
- 4 Maintenez enfoncée **Q** / **⏏** pour quitter.

Pour retourner à l'option de réglage précédente, appuyez sur **Q** / **⏏**.

Défaut: **XX**

REMOTE APP	
SELECT	Sélectionnez le périphérique (IOS ou ANDROID) pour utiliser l'application.
IOS	<p>YES: Sélectionnez iPhone/iPod pour utiliser l'application via Bluetooth ou connecté via la prise d'entrée USB. ; NO: Annulation.</p> <p>Si IOS est sélectionné, sélectionnez la source iPod BT (pour iPod 1/iPod 2 si votre iPhone/iPod est connecté via la prise d'entrée USB) pour activer l'application.</p> <ul style="list-style-type: none"> La connectivité de l'application est interrompue ou déconnectée si : <ul style="list-style-type: none"> Vous changez la source de iPod BT à n'importe quelle source de lecture connectée via la prise d'entrée USB. Vous passez de la source iPod 1/iPod 2 à la source iPod BT.
ANDROID	<p>YES: Sélectionnez le smartphone Android pour utiliser l'application via Bluetooth. ;</p> <p>NO: Annulation.</p>
ANDROID LIST*: Sélectionnez le smartphone Android à utiliser dans la liste.	
STATUS	<p>Montre l'état du périphérique sélectionné.</p> <p>IOS CONNECTED: Vous pouvez utiliser l'application à l'aide de l'iPhone/iPod connecté via Bluetooth ou par la prise d'entrée USB.</p> <p>IOS NOT CONNECTED: Aucun périphérique IOS n'est connecté pour utiliser l'application.</p> <p>ANDROID CONNECTED: Vous pouvez utiliser l'application à l'aide du smartphone Android connecté via Bluetooth.</p> <p>ANDROID NOT CONNECTED: Aucun périphérique Android n'est connecté pour utiliser l'application.</p>

* Affiché uniquement quand [ANDROID] de [SELECT] est réglé sur [YES].

Écoute de l'iPhone/iPod via Bluetooth

Vous pouvez écouter des morceaux sur l'iPhone/iPod via le Bluetooth de cet appareil.

Appuyez répétitivement sur  SRC pour sélectionner iPod BT.

- Vous pouvez commander iPod/iPhone de la même façon que iPod/iPhone via prise d'entrée USB. (→ 11)
- Si vous branchez un iPhone/iPod sur la prise d'entrée USB pendant l'écoute d'une source iPod BT, la source change automatiquement sur iPod 1/iPod 2. Appuyez  **SRC** pour sélectionner iPod BT si le périphérique est toujours connecté via Bluetooth.

Radio internet via Bluetooth

Vous pouvez écouter Spotify sur votre périphérique iPhone/iPod/Android via le Bluetooth de cet appareil.

- Assurez-vous que la prise d'entrée USB n'est connectée à aucun périphérique.

Écoute de Spotify

Préparation:

Sélectionnez [ON] pour [SPOTIFY SRC] dans [SOURCE SELECT]. (→ 5)

- Ouvrez l'application Spotify sur votre appareil.
 - Connectez votre périphérique via la connexion Bluetooth. (→ 15)
 - Appuyez répétitivement sur  **SRC** pour sélectionner SPOTIFY (pour iPhone/iPod) ou SPOTIFY BT (pour le périphérique Android).
La source change et l'émission démarre automatiquement.
- Vous pouvez commander Spotify de la même façon que Spotify via prise d'entrée USB. (→ 13)

RÉGLAGES AUDIO

Pendant l'écoute de n'importe quelle source...

- 1 Appuyez sur **AUDIO** pour accéder directement à [AUDIO CONTROL].
- 2 Tournez le bouton de volume pour sélectionner un élément (voir le tableau suivant), puis appuyez sur le bouton.
- 3 Répétez l'étape 2 jusqu'à ce que l'élément souhaité soit sélectionné ou activé.
- 4 Maintenez enfoncée **Q/↵** pour quitter.

Pour retourner à l'option de réglage précédente, appuyez sur **Q/↵**.

Défaut: **XX**

AUDIO CONTROL					
SUB-W LEVEL	LEVEL -50 à LEVEL +10 (LEVEL 0): Ajuste le niveau de sortie du caisson de grave.				
MANUAL EQ	Les éléments du son (niveau de fréquence, niveau de tonalité, facteur Q) sont préréglés pour chaque sélection.				
62.5HZ LEVEL	<table border="1"> <tr> <td>LEVEL</td> <td>LEVEL -9 à LEVEL +9 (LEVEL 0): Réglez le niveau à mémoriser pour chaque source. (Avant de réaliser un ajustement, choisissez la source que vous souhaitez ajuster.)</td> </tr> <tr> <td>BASS EXTEND</td> <td>ON: Met en service les graves étendus. ; OFF: Annulation.</td> </tr> </table>	LEVEL	LEVEL -9 à LEVEL +9 (LEVEL 0): Réglez le niveau à mémoriser pour chaque source. (Avant de réaliser un ajustement, choisissez la source que vous souhaitez ajuster.)	BASS EXTEND	ON: Met en service les graves étendus. ; OFF: Annulation.
LEVEL	LEVEL -9 à LEVEL +9 (LEVEL 0): Réglez le niveau à mémoriser pour chaque source. (Avant de réaliser un ajustement, choisissez la source que vous souhaitez ajuster.)				
BASS EXTEND	ON: Met en service les graves étendus. ; OFF: Annulation.				
100 HZ/160 HZ/250 HZ/400 HZ/630 HZ/1 KHZ/1.6KHZ/2.5KHZ/4 KHZ/6.3KHZ/10 KHZ/16 KHZ LEVEL	LEVEL -9 à LEVEL +9 (LEVEL 0): Réglez le niveau à mémoriser pour chaque source. (Avant de réaliser un ajustement, choisissez la source que vous souhaitez ajuster.)				
Q FACTOR	1.35/1.50/2.00: Régle le facteur de qualité.				
PRESET EQ	NATURAL/ROCK/POPS/EASY/TOP40/JAZZ/POWERFUL/USER: Sélectionne un égaliseur préréglé adapté à votre genre de musique. (Sélectionnez [USER] pour utiliser les réglages réalisés dans [MANUAL EQ].)				
BASS BOOST	LEVEL1/LEVEL2/LEVEL3/LEVEL4/LEVEL5: Choisit votre niveau préféré d'accentuation des graves. ; OFF: Annulation.				

LOUDNESS	LEVEL 1/LEVEL2: Sélectionner votre accentuations préférée pour les basses et hautes fréquences pour produire un son plus équilibré aux faibles niveaux de volume. ; OFF: Annulation.
SUBWOOFER SET	ON: Met en service la sortie du caisson de grave. ; OFF: Annulation.
FADER	(Non applicable si la transition 3 voies est sélectionnée.) REAR 15 à FRONT15 (0): Règle la balance de sortie des enceintes arrière et avant.
BALANCE	LEFT 15 à RIGHT15 (0): Règle la balance de sortie des enceintes gauche et droite.
VOLUME OFFSET	LEVEL -15 à LEVEL +6 (LEVEL 0): Préréglez le niveau de volume initial pour chaque source. (Avant un ajustement, sélectionnez la source que vous souhaitez ajuster.)
SOUND EFFECT	
SOUND RECONSTR (Reconstruction sonore)	(Ne s'applique pas à la source RADIO, à la source DIGITAL AUDIO et à la source AUX.) ON: Crée un son réaliste en compensant les composants haute fréquence et en rétablissant le temps de montée de la forme d'onde qui est perdu lors de la compression des données audio. ; OFF: Annulation.
SPACE ENHANCER	(Ne s'applique pas à la source RADIO et à la source DIGITAL AUDIO.) SMALL/MEDIUM/LARGE: Améliore virtuellement l'espace sonore. ; OFF: Annulation.
SOUND REALIZER	LEVEL1/LEVEL2/LEVEL3: Rend virtuellement le son plus réaliste. ; OFF: Annulation.
STAGE EQ	LOW/MIDDLE/HIGH: Ajuste virtuellement la position sonore entendue par les enceintes. ; OFF: Annulation.
DRIVE EQ	ON: Accentue la fréquence pour réduire le bruit entendu de l'extérieur de la voiture ou le bruit roulement des pneus. ; OFF: Annulation.
SPEAKER SIZE	En fonction du type de transition que vous avez sélectionné (↔ ➔), les options de réglage pour transition 2 voies ou transition 3 voies apparaîtront.
X'OVER	(↔ 23, 24) Par défaut, le type de transition 2 voies est sélectionné.
DTA SETTINGS	Pour les réglages, ➔ 24, 25, Réglages de l'alignement temporel numérique.
CAR SETTINGS	

- [SUB-W LEVEL] peut être sélectionné uniquement si [SUBWOOFER SET] est réglé sur [ON].

RÉGLAGES AUDIO

Réglages de transition

Voici les options de réglage disponibles pour la transition 2 voies et la transition 3 voies.

SPEAKER SIZE

La sélection est faite en fonction de la taille de l'enceinte connectée permettant d'obtenir les performances optimales.

- Les réglages de la fréquence et de la pente sont réalisés automatiquement pour la transition de l'enceinte sélectionnée.
- Quand l'option de transition 2 voies est sélectionnée, si **[NONE]** est sélectionné pour **[TWEETER]** de **[FRONT]**, **[REAR]** et **[SUBWOOFER]** pour **[SPEAKER SIZE]**, le réglage **[X' OVER]** de l'enceinte n'est pas disponible.
- Quand l'option de transition 3 voies est sélectionnée, si **[NONE]** est sélectionné pour **[WOOFER]** de **[SPEAKER SIZE]**, le réglage **[X' OVER]** de **[WOOFER]** n'est pas disponible.

X' OVER

- **[FRQ]/[FRONT-HPF FRQ]/[REAR-HPF FRQ]/[SW LPF FRQ]/[HPF FRQ]/[LPF FRQ]**: Ajuste la fréquence de transition pour les enceintes sélectionnées (filtre passe haut ou filtre passe bas). Si **[THROUGH]** est sélectionné, tous les signaux sont envoyés aux enceintes sélectionnées.
- **[FRONT-HPF SLOPE]/[REAR-HPF SLOPE]/[SW LPF SLOPE]/[HPF SLOPE]/[LPF SLOPE]/[SLOPE]**: Ajuste la pente de transition. Peut être uniquement sélectionné si un réglage autre que **[THROUGH]** est choisi pour la fréquence de transition.
- **[SW LPF PHASE]/[PHASE]**: Sélectionne la phase de la sortie de l'enceinte à synchroniser avec la sortie des autres enceintes.
- **[GAIN LEFT]/[GAIN RIGHT]/[FRONT-HPF GAIN]/[REAR-HPF GAIN]/[SW LPF GAIN]/[GAIN]**: Ajuste le volume de sortie de l'enceinte sélectionnée.

Options de réglage de la transition 2 voies

SPEAKER SIZE

FRONT	SIZE	8CM/10CM/12CM/13CM/16CM/17CM/18CM/4×6/5×7/6×8/6×9/7×10
	TWEETER	SMALL/MIDDLE/LARGE/NONE (non connecté)
REAR		8CM/10CM/12CM/13CM/16CM/17CM/18CM/4×6/5×7/6×8/6×9/7×10/NONE (non connecté)
SUBWOOFER*		16CM/20CM/25CM/30CM/38CM OVER/NONE (non connecté)

X' OVER

TWEETER	FRQ	1KHZ/1.6KHZ/2.5KHZ/4KHZ/5KHZ/6.3KHZ/8KHZ/10KHZ/12.5KHZ
	GAIN LEFT	-8 à 0
	GAIN RIGHT	-8 à 0
FRONT HPF	FRONT-HPF FRQ	30HZ/40HZ/50HZ/60HZ/70HZ/80HZ/90HZ/100HZ/120HZ/150HZ/180HZ/220HZ/250HZ/THROUGH
	FRONT-HPF SLOPE	-6DB/-12DB/-18DB/-24DB
	FRONT-HPF GAIN	-8 à 0
REAR HPF	REAR-HPF FRQ	
	REAR-HPF SLOPE	(Reportez-vous aux réglages FRONT HPF ci-dessus.)
	REAR-HPF GAIN	
SUBWOOFER LPF*	SW LPF FRQ	30HZ/40HZ/50HZ/60HZ/70HZ/80HZ/90HZ/100HZ/120HZ/150HZ/180HZ/220HZ/250HZ/THROUGH
	SW LPF SLOPE	-6DB/-12DB/-18DB/-24DB
	SW LPF PHASE	REVERSE (180°)/NORMAL (0°)
	SW LPF GAIN	-8 à 0

* Sélectionnable uniquement quand **[SUBWOOFER SET]** est réglé sur **[ON]**. (→ 22)

RÉGLAGES AUDIO

Options de réglage de la transition 3 voies

SPEAKER SIZE			
TWEETER	SMALL/MIDDLE/LARGE		
MID RANGE	8CM/10CM/12CM/13CM/16CM/17CM/18CM/4×6/5×7/6×8/6×9		
WOOFER*	16CM/20CM/25CM/30CM/38CM OVER/NONE (non connecté)		
X' OVER			
TWEETER	HPF FRQ	1KHZ/1.6KHZ/2.5KHZ/4KHZ/5KHZ/6.3KHZ/8KHZ/10KHZ/12.5KHZ	
	SLOPE	-6DB/-12DB	
	PHASE	REVERSE (180°)/NORMAL (0°)	
	GAIN	-8 à 0	
MID RANGE	HPF FRQ	30HZ/40HZ/50HZ/60HZ/70HZ/80HZ/90HZ/100HZ/120HZ/150HZ/180HZ/220HZ/250HZ/THROUGH	
	HPF SLOPE	-6DB/-12DB	
	LPF FRQ	1KHZ/1.6KHZ/2.5KHZ/4KHZ/5KHZ/6.3KHZ/8KHZ/10KHZ/12.5KHZ/THROUGH	
	LPF SLOPE	-6DB/-12DB	
	PHASE	REVERSE (180°)/NORMAL (0°)	
GAIN		-8 à 0	
	WOOFER*	LPF FRQ	30HZ/40HZ/50HZ/60HZ/70HZ/80HZ/90HZ/100HZ/120HZ/150HZ/180HZ/220HZ/250HZ/THROUGH
		SLOPE	-6DB/-12DB
		PHASE	REVERSE (180°)/NORMAL (0°)
GAIN		-8 à 0	

* Sélectionnable uniquement quand [SUBWOOFER SET] est réglé sur [ON]. (→ 22)

Réglages de l'alignement temporel numérique

L'alignement temporel numérique règle la temporisation de la sortie d'enceinte pour créer un environnement qui convient mieux à votre véhicule.

- Pour plus d'informations, → 25, Déterminez la valeur pour [DISTANCE] et [GAIN] de [DTA SETTINGS].

DTA SETTINGS

POSITION	Sélectionne votre position d'écoute (point de référence). ALL: Sans compensation ; FRONT RIGHT: Siège avant droit ; FRONT LEFT: Siège avant gauche ; FRONT ALL: Siège avant • [FRONT ALL] est affiché uniquement quand [2-WAY X'OVER] est sélectionné. (→ 6)
DISTANCE	0CM à 610CM: Ajuste avec précision la distance de compensation. (Avant de réaliser un ajustement, choisissez l'enceinte que vous souhaitez ajuster.)
GAIN	-8DB à 0DB: Ajuste avec précision le volume de sortie de l'enceinte sélectionnée. (Avant de réaliser un ajustement, choisissez l'enceinte que vous souhaitez ajuster.)
DTA RESET	YES: Réinitialise les réglages ([DISTANCE] et [GAIN]) du réglage [POSITION] sélectionné au réglages par défaut ; NO: Annulation.

CAR SETTINGS

CAR TYPE	COMPACT/FULL SIZE CAR/WAGON/MINIVAN/SUV/MINIVAN(LONG): Sélectionne le type de véhicule. ; OFF: Sans compensation.
REAR-SP LOCATION	Sélectionne l'emplacement des enceintes arrière de votre véhicule pour calculer la distance la plus loin de la position d'écoute sélectionnée (point de référence). • DOOR/REAR DECK: Sélectionnable uniquement quand [CAR TYPE] est sélectionné pour [OFF], [COMPACT], [FULL SIZE CAR], [WAGON] ou [SUV]. • 2ND ROW/3RD ROW: Sélectionnable uniquement quand [CAR TYPE] est sélectionné pour [MINIVAN] ou [MINIVAN(LONG)].

RÉGLAGES AUDIO

- Avant de réaliser un ajustement pour [DISTANCE] et [GAIN] de [DTA SETTINGS], sélectionnez l'enceinte que vous souhaitez ajuster :

Quand la transition 2 voies est sélectionnée :

FRONT LEFT / FRONT RIGHT / REAR LEFT / REAR RIGHT / SUBWOOFER

- Vous pouvez sélectionner uniquement [REAR LEFT], [REAR RIGHT] et [SUBWOOFER] si un autre réglage que [NONE] est sélectionné pour [REAR] ou [SUBWOOFER] de [SPEAKER SIZE]. (→ 23)

Quand la transition 3 voies est sélectionnée :

TWEETER LEFT / TWEETER RIGHT / MID LEFT / MID RIGHT / WOOFER

- Vous pouvez sélectionner uniquement [WOOFER] si un autre réglage que [NONE] est sélectionné pour [WOOFER] de [SPEAKER SIZE]. (→ 24)

- [REAR-SP LOCATION] de [CAR SETTINGS] est sélectionnable uniquement si :

– La transition 2 voies est sélectionnée : (→ 6)

– Un autre réglage que [NONE] est sélectionné pour [REAR] de [SPEAKER SIZE]. (→ 23)

Déterminez la valeur pour [DISTANCE] et [GAIN] de [DTA SETTINGS]

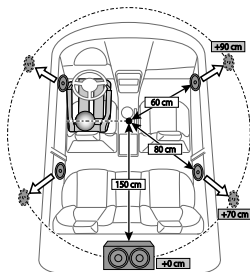

Si vous spécifiez la distance à partir du centre de la position d'écoute actuellement réglée sur n'importe quel réglage, la temporisation est calculée automatiquement et réglée.

- 1 Déterminez le centre de la position d'écoute actuellement réglée comme point de référence.
- 2 Mesurez la distance entre la position de référence et les enceintes.
- 3 Calculez la différence entre la distance de l'enceinte la plus loin (enceinte arrière) et les autres enceintes.
- 4 Réglez [DISTANCE] calculé à l'étape 3 pour les enceintes individuelles.
- 5 Ajustez [GAIN] pour les enceintes individuelles.

Exemple : Quand [FRONT ALL] est sélectionné comme position d'écoute

RÉGLAGES D'AFFICHAGE

Identification de zone pour les réglages de la couleur et de la luminosité

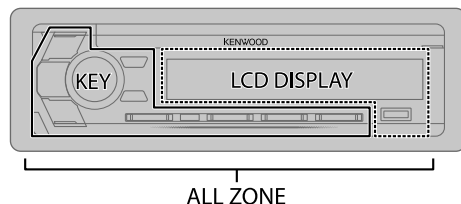

Réglez le gradateur

Maintenez **DISP** enfoncé pour activer/désactiver le gradateur.

- Si vous avez réglé [DIMMER TIME] (→ 26), il sera annulé quand vous maintiendrez ce bouton enfoncé.

Autres paramètres

- 1 Appuyez sur le bouton de volume pour entrer [FUNCTION].
- 2 Tournez le bouton de volume pour choisir un élément (→ 26), puis appuyez sur le bouton.
- 3 Répétez l'étape 2 jusqu'à ce que l'élément souhaité soit sélectionné/activé ou suivez les instructions données pour l'élément sélectionné.
- 4 Maintenez enfoncée **Q** / **S** pour quitter.

Pour retourner à l'option de réglage précédente, appuyez sur **Q** / **S**.

RÉGLAGES D’AFFICHAGE

Défaut: **XX**

DISPLAY	
COLOR SELECT	<p>Sélectionnez une couleur pour ALL ZONE, LCD DISPLAY et KEY séparément.</p> <ol style="list-style-type: none"> 1 Choisissez une zone. (Reportez-vous à l’illustration de la page 25.) 2 Choisissez une couleur pour la zone sélectionnée. INITIAL COLOR/VARIABLE SCAN/CUSTOM R/G/B/couleurs prérégées* Pour créer votre propre couleur, sélectionnez [CUSTOM R/G/B]. La couleur que vous avez créé est mémorisée dans [CUSTOM R/G/B]. <ol style="list-style-type: none"> 1 Appuyez sur le bouton de volume pour accéder à l’ajustement détaillé de la couleur. 2 Appuyez sur ◀◀ / ▶▶ pour sélectionner la couleur (R/G/B) à ajuster. 3 Tournez le bouton de volume pour ajuster le niveau (0 à 9), puis appuyez sur le bouton.
DIMMER	<p>Assombrit l’éclairage.</p> <p>ON: Le gradateur est activé. ; OFF: Annulation. DIMMER TIME: Réglez l’heure de mise en et hors service du gradateur.</p> <ol style="list-style-type: none"> 1 Tournez le bouton de volume pour régler l’heure de mise en service [ON], puis appuyez sur le bouton. 2 Tournez le bouton de volume pour régler l’heure de mise en service [OFF], puis appuyez sur le bouton. <p>(Défaut: ON): 18:00; OFF): 6:00)</p>
BRIGHTNESS	<ol style="list-style-type: none"> 1 Choisissez une zone. (Reportez-vous à l’illustration de la page 25.) 2 LEVEL 0 à LEVEL 31: Sélectionne votre niveau de luminosité préféré pour la zone sélectionnée.
TEXT SCROLL	<p>AUTO/ONCE: Sélectionne de faire défiler automatiquement l’information sur l’affichage, ou de la faire défiler une seule fois. ; OFF: Annulation.</p>

* Couleurs prérégées: **RED1/RED2/RED3/PURPLE1/PURPLE2/PURPLE3/PURPLE4/BLUE1/BLUE2/BLUE3/SKYBLUE1/SKYBLUE2/LIGHTBLUE/AQUA1/AQUA2/GREEN1/GREEN2/GREEN3/YELLOWGREEN1/YELLOWGREEN2/YELLOW/ORANGE1/ORANGE2/ORANGERED**

GUIDE DE DÉPANNAGE

	Symptôme	Remède
Généralités	Le son ne peut pas être entendu.	<ul style="list-style-type: none"> • Ajustez le volume sur le niveau optimum. • Vérifiez les cordons et les connexions.
	“MISWIRING CHECK WIRING THEN POWER ON” apparaît.	Mettez l’appareil hors tension, puis assurez-vous que les prises des câbles d’enceinte sont correctement isolées. Mettez de nouveau l’appareil sous tension.
	“PROTECTING SEND TO SERVICE” apparaît.	Envoyez l’appareil au centre de service le plus proche.
	<ul style="list-style-type: none"> • Le son ne peut pas être entendu. • L’appareil ne se met pas sous tension. • L’information affichée sur l’afficheur est incorrecte. 	Nettoyez les connecteurs. (→ 29)
Radio Numérique	Cet appareil ne fonctionne pas du tout.	Réinitialisez l’appareil. (→ 3)
	La réception DAB est mauvaise.	Assurez-vous que [ON] est choisi pour [DAB ANT POWER]. (→ 5)
	“DAB ANT ERROR”	Vérifiez l’antenne DAB. Si vous utilisez une antenne passive (sans amplificateur), réglez [DAB ANT POWER] sur [OFF]. (→ 5)
Radio Analogique	“RELATED SERVICE FOUND”	<ul style="list-style-type: none"> • Appuyez sur le bouton de volume pour activer Soft-Link. (→ 8) • Appuyez sur Q / S pour annuler.
	<ul style="list-style-type: none"> • La réception radio est mauvaise. • Bruit statique pendant l’écoute de la radio. 	Connectez l’antenne solidement.

Symptôme	Remède
Le disque ne peut pas être éjecté.	Maintenez enfoncée ▲ pour éjecter le disque de force. Faites attention que le disque ne tombe pas quand il est éjecté. Si cela ne résout pas le problème, essayez de réinitialiser l'appareil. (➔ 3)
Du bruit est produit.	Sautez à une autre plage ou changez le disque.
Les plages ne sont pas reproduites comme vous le souhaitez.	L'ordre de lecture est déterminé quand les fichiers sont enregistrés.
"READING" clignote sur.	N'utilisez pas trop de niveaux de hiérarchie ou de dossiers.
La durée de lecture écoulée n'est pas correcte.	C'est causé par la façon dont les plages ont été enregistrées sur le disque.
"LOADING" apparaît quand vous entrez en mode de recherche en appuyant sur Q / ➔ .	Cet appareil continue de préparer la liste des morceaux de l'iPod/iPhone. Le chargement des données peut être long, essayez de nouveau plus tard.
Les caractères corrects ne sont pas affichés (ex.: nom de l'album).	<ul style="list-style-type: none"> Cet appareil peut uniquement afficher les lettres majuscules, les chiffres et un nombre limité de symboles. En fonction de la langue d'affichage que vous avez choisie (➔ 5), certains caractères peuvent ne pas être affichés correctement.
"NA FILE"	Assurez-vous que le disque contient des fichiers audio compatibles. (➔ 30)
"NO DISC"	Insérez un disque reproductible dans la fente d'insertion.
"TOC ERROR"	Assurez-vous que le disque est propre et inséré correctement.
"PLEASE EJECT"	Réinitialisez l'appareil. Si cela ne résout pas le problème, consultez votre centre de service le plus proche.
"NO DEVICE"	Connectez un périphérique USB puis repassez à la source USB.
"COPY PROTECTED"	Un fichier interdit de copie a été lu.

CD/USB/iPod

Symptôme	Remède
"UNSUPPORTED DEVICE"	<ul style="list-style-type: none"> Vérifiez si le périphérique connecté est compatible avec cet appareil et assurez-vous que le système de fichiers est dans un format compatible. (➔ 30) Reconnectez le périphérique.
"UNRESPONSIVE DEVICE"	Assurez-vous que le périphérique n'est pas défaillant et reconnectez-le.
"USB HUB IS NOT SUPPORTED"	Cet appareil ne peut pas prendre en charge un périphérique USB connecté via un hub USB.
<ul style="list-style-type: none"> La source ne change pas sur "USB" quand vous connectez un périphérique USB lors de l'écoute d'une autre source. "USB ERROR" apparaît 	Le port USB consomme plus de puissance que la limite de conception. Mettez l'appareil hors tension et débranchez le périphérique USB. Puis, remettez l'appareil sous tension et rebranchez le périphérique USB. Si cette solution ne résout pas le problème, mettez l'appareil hors tension puis de nouveau sous tension (ou réinitialisez l'appareil) avant de remplacer le périphérique USB par un autre.
"NO MUSIC"	Connectez un périphérique USB qui contient des fichiers audio compatibles.
"iPod ERROR"	<ul style="list-style-type: none"> Reconnectez l'iPod. Réinitialisez l'iPod.
<ul style="list-style-type: none"> Aucun son ne peut être entendu pendant la lecture. Le son sort uniquement du périphérique Android. 	<ul style="list-style-type: none"> Reconnectez le périphérique Android. En mode [HAND MODE], lancez n'importe quelle application multimédia sur le périphérique Android et démarrez la lecture. En mode [HAND MODE], relancez l'application multimédia actuelle ou utilisez une autre application multimédia. Redémarrez le périphérique Android. Si cela ne résout pas le problème, c'est que le périphérique Android connecté ne peut pas diriger le signal audio sur l'appareil. (➔ 30)

CD/USB/iPod

ANDROID

GUIDE DE DÉPANNAGE

	Symptôme	Remède
ANDROID	Lecture impossible en mode [BROWSE MODE].	<ul style="list-style-type: none"> Assurez-vous que KENWOOD MUSIC PLAY APP est installé sur le périphérique Android. (→ 11) Reconnectez le périphérique Android et sélectionnez le mode de commande approprié. Si cela ne résout pas le problème, c'est que le périphérique Android connecté ne prend pas en charge [BROWSE MODE]. (→ 30)
	"NO DEVICE" ou "READING" clignote sur.	<ul style="list-style-type: none"> Déactivez les options développeur sur le périphérique Android. Reconnectez le périphérique Android. Si cela ne résout pas le problème, c'est que le périphérique Android connecté ne prend pas en charge [BROWSE MODE]. (→ 30)
	La lecture est intermittente ou le son saute.	Déactivez le mode d'économie d'énergie sur le périphérique Android.
	"ANDROID ERROR"/ "NA DEVICE"	<ul style="list-style-type: none"> Reconnectez le périphérique Android. Redémarrez le périphérique Android.
Spotify	"DISCONNECTED"	La prise USB est déconnectée de l'appareil principal. Assurez-vous que l'appareil est connecté correctement via USB.
	"CONNECTING"	<ul style="list-style-type: none"> Connecté via la prise d'entrée USB: L'appareil est connecté à l'appareil principal. Patienter svp. Connecté via Bluetooth: Le Bluetooth est déconnecté. Veuillez vérifier la connexion Bluetooth et assurez-vous que le périphérique et l'appareil sont appariés et connectés.
	"CHECK APP"	L'application Spotify n'est pas connectée correctement, ou l'utilisateur n'est pas connecté. Quittez l'application Spotify et redémarrez, puis connectez vous à votre compte Spotify.

	Symptôme	Remède
Bluetooth®	Aucun périphérique Bluetooth n'est détecté.	<ul style="list-style-type: none"> Faites de nouveau une recherche à partir du périphérique Bluetooth. Réinitialisez l'appareil. (→ 3)
	Le pairage Bluetooth ne peut pas être réalisé.	<ul style="list-style-type: none"> Assurez-vous que vous avez entré le même code PIN pour l'appareil et le périphérique Bluetooth. Supprimez les informations de pairage pour cet appareil et le périphérique Bluetooth, puis effectuez de nouveau le pairage. (→ 15)
	Un écho ou du bruit est entendu pendant une conversation téléphonique.	<ul style="list-style-type: none"> Ajustez la position du microphone. (→ 15) Cochez le réglage [ECHO CANCEL]. (→ 17)
	Le son du téléphone est de mauvaise qualité.	<ul style="list-style-type: none"> Réduisez la distance entre cet appareil et le périphérique Bluetooth. Déplacez la voiture dans un endroit où vous pouvez obtenir un meilleur signal de réception.
	La méthode d'appel vocal ne réussie pas.	<ul style="list-style-type: none"> Utilisez la méthode d'appel vocal dans un environnement plus calme. Réduisez la distance au microphone quand vous dites le nom. Assurez-vous que la même voix que la voix enregistrée est utilisée.
	Le son est interrompu ou saute pendant la lecture d'un lecteur audio Bluetooth.	<ul style="list-style-type: none"> Réduisez la distance entre cet appareil et le lecteur audio Bluetooth. Mettez cet appareil hors tension, puis de nouveau sous tension et essayez de nouveau de connecter l'appareil. D'autres périphériques Bluetooth peuvent être en train de se connecter à l'appareil.

Symptôme	Remède
Le lecteur audio Bluetooth connecté ne peut pas être commandé.	<ul style="list-style-type: none"> Vérifiez si le lecteur audio Bluetooth connecté prend en charge AVRCP (Audio/Video Remote Control Profile). (Référez-vous aux instructions de votre lecteur audio.) Déconnectez et reconnectez à nouveau le lecteur Bluetooth.
"DEVICE FULL"	Le nombre de périphériques enregistrés a atteint la limite. Essayez de nouveau après avoir supprimé un périphérique inutile. (→ 19, DEVICE DELETE)
"N/A VOICE TAG"	Assurez-vous que la même voix que la voix enregistrée est utilisée.
"NOT SUPPORT"	Le téléphone connecté ne prend pas en charge la fonction de reconnaissance vocale ou le transfert de répertoire téléphonique.
"NO ENTRY"/"NO PAIR"	Il n'y a aucun appareil enregistré connecté/trouvé par Bluetooth.
"ERROR"	Essayez de nouveau l'opération. Si "ERROR" apparaît de nouveau, vérifiez si l'appareil extérieur prend en charge la fonction que vous avez essayée.
"NO INFO"/"NO DATA"	L'appareil Bluetooth ne peut pas obtenir les informations du contact.
"HF ERROR XX"/ "BT ERROR"	Réinitialiser l'appareil et essayez de nouveau l'opération. Si cela ne résout pas le problème, consultez votre centre de service le plus proche.
"SWITCHING NG"	Les téléphones connectés ne prennent peut-être pas en charge la fonction de commutation de téléphone.

Bluetooth®

RÉFÉRENCES

■ Entretien

Nettoyage de l'appareil

Essuyez la saleté de la façade avec un chiffon sec au silicone ou un chiffon doux.

Nettoyage du connecteur

Détachez la façade et nettoyez le connecteur à l'aide d'un coton tige en faisant attention de ne pas endommager le connecteur.



Connecteur (sur la face arrière de la façade)

■ Manipulation des disques

- Ne pas toucher la surface d'enregistrement du disque.
- Ne pas coller de ruban adhésif, etc. sur les disques et ne pas utiliser de disque avec du ruban adhésif collé dessus.
- N'utilisez aucun accessoire pour le disque.
- Nettoyer le disque en partant du centre vers l'extérieur.
- Nettoyez le disque avec un chiffon sec au silicone ou un chiffon doux. N'utilisez aucun solvant.
- Pour retirer les disques de cet appareil, tirez-les horizontalement.
- Retirez les ébarbures du bord du trou central du disque avant d'insérer un disque.

■ Plus d'informations

- Pour :
- Les dernières mise à jour du micrologiciel et la liste de compatibilité la plus récente
 - Application originale KENWOOD
 - Autres informations récentes

Consultez <www.kenwood.com/cs/ce/>.

Généralités

- Cet appareil ne peut lire que les CD suivants:



- Pour des informations détaillées et des remarques sur les fichiers audio compatibles, reportez-vous à <www.kenwood.com/cs/ce/audiofile/>.

RÉFÉRENCES

Fichiers pouvant être lus

- Fichier audio reproductible:
Pour les disques: MP3 (.mp3), WMA (.wma), AAC (.aac)
Pour les périphériques USB à mémoire de grande capacité: MP3 (.mp3), WMA (.wma), AAC (.aac), AAC (.m4a), WAV (.wav), FLAC (.flac)
- Supports de disque compatibles: CD-R/CD-RW/CD-ROM
- Formats de fichiers de disques compatibles: ISO 9660 Niveau 1/2, Joliet, Nom de fichier étendu
- Systèmes de fichier de périphérique USB compatibles: FAT12, FAT16, FAT32

Même quand les fichiers audio sont conformes aux normes établies ci-dessus, il est possible que la lecture ne soit pas possible suivant le type ou les conditions du support ou périphérique.

Un fichier AAC (.m4a) dans un CD codé par iTunes ne peut pas être lu sur cet appareil.

Disques ne pouvant pas être lus

- Disques qui ne sont pas ronds.
- Disques avec des colorations sur la surface d'enregistrement ou disques sales.
- Disques enregistrables/réinscriptibles qui n'ont pas été finalisés.
- CD de 8 cm. Essayer d'insérer un disque à l'aide d'un adaptateur peut entraîner un dysfonctionnement de l'appareil.

À propos des périphériques USB

- Vous ne pouvez pas connecter un périphérique USB via un hub USB.
- La connexion d'un câble dont la longueur totale dépasse 5 m peut avoir pour conséquence un fonctionnement anormal de la lecture.
- Cet appareil ne peut pas reconnaître les périphériques USB dont l'alimentation n'est pas de 5 V et dépasse 1,5 A.

À propos de l'iPod/iPhone

- Via USB:
Made for
 - iPod touch (5th et 6th generation)
 - iPod nano (7th generation)
 - iPhone 4S, 5, 5S, 5C, 6, 6 Plus, 6S, 6S Plus, SE, 7, 7 Plus
- Via Bluetooth:
Made for
 - iPod touch (5th et 6th generation)
 - iPhone 4S, 5, 5S, 5C, 6, 6 Plus, 6S, 6S Plus, SE, 7, 7 Plus
- Il n'est pas possible d'utiliser un iPod lorsque "KENWOOD" ou "✓" est affiché sur l'iPod.
- En fonction de la version du système d'exploitation de l'iPod/iPhone, certaines fonctions peuvent ne pas être utilisables sur cet appareil.

À propos du périphérique Android

- Cet appareil prend en charge Android OS 4.1 et ultérieur.
- Certains périphériques Android (avec OS 4.1 et ultérieur) peuvent ne pas prendre en charge complètement Android Open Accessory (AOA) 2.0.
- Si le périphérique Android prend en charge à la fois le protocole mass storage class et AOA 2.0, cet appareil utilise toujours en priorité la lecture via AOA 2.0.

À propos de Spotify

- Prise en charge par l'application Spotify:
 - iPhone 4S, 5, 5S, 5C, 6, 6 Plus, 6S, 6S Plus, SE, 7, 7 Plus (iOS 8 ou ultérieur)
 - iPod touch (5th et 6th generation)
 - Android OS 4.0.3 ou ultérieur
- Spotify est un service tiers, et par conséquent les spécifications sont sujettes à changement sans notification préalable. Par conséquent, la compatibilité peut réduite ou certains services ou même tous les services peuvent devenir indisponibles.
- Certaines fonction de Spotify ne peuvent pas être utilisées à partir de cet appareil.
- Pour les problèmes lors de l'utilisation de l'application, veuillez contacter Spotify à <www.spotify.com>.

À propos de Bluetooth

- En fonction de la version Bluetooth du périphérique, il se peut que certains périphériques Bluetooth ne puissent pas être connectés à cet appareil.
- Cet appareil peut ne pas fonctionner avec certains périphériques Bluetooth.
- La condition du signal varie en fonction de l'environnement.

RÉFÉRENCES

Changez l'information sur l'affichage

Chaque fois que vous appuyez sur **DISP**, les informations affichées changent.

- Si aucune information n'est disponible ou si aucune information n'est enregistrée, "NO TEXT", "NO INFO", ou une autre information (par ex. le nom de la station, la durée de lecture) apparaît.

Nom de la source	Informations sur l'affichage
STANDBY	Nom de la source (Date)*
DIGITAL AUDIO	Étiquette du service (Ensemble) ➔ Étiquette du service (Date)* ➔ Étiquette dynamique (Date)* ➔ Titre du morceau (Artiste) ➔ Titre du morceau (Date)* ➔ Programme suivant (Date)* ➔ Niveau du signal (Date)* ➔ (retour au début)
RADIO	Fréquence (Date)*
	(Pour les stations FM Radio Data System uniquement) Nom de la station (Date)* ➔ Radio texte (Date)* ➔ Radio texte+ (R.TEXT+) ➔ Titre du morceau (Artiste) ➔ Titre du morceau (Date)* ➔ Fréquence (Date)* ➔ (retour au début)
CD ou USB 1/USB 2	(Pour CD-DA) Titre de plage (Artiste) ➔ Titre de plage (Nom du disque) ➔ Titre de plage (Date)* ➔ Durée de lecture (Date)* ➔ (retour au début)
	(Pour les fichiers MP3/WMA/AAC/WAV/FLAC) Titre du morceau (Artiste) ➔ Titre du morceau (Titre d'album) ➔ Titre du morceau (Date)* ➔ Nom de fichier (Nom de dossier) ➔ Nom de fichier (Date)* ➔ Durée de lecture (Date)* ➔ (retour au début)
iPod 1/iPod 2/iPod BT ou ANDROID 1/ANDROID 2	Quand [MODE OFF]/[BROWSE MODE] est sélectionné (➔ 12): Titre du morceau (Artiste) ➔ Titre du morceau (Nom de l'album) ➔ Titre du morceau (Date)* ➔ Durée de lecture (Date)* ➔ (retour au début)
SPOTIFY 1/SPOTIFY 2/SPOTIFY/SPOTIFY BT	Titre contextuel (Date)* ➔ Titre du morceau (Artiste) ➔ Titre du morceau (Nom de l'album) ➔ Titre du morceau (Date)* ➔ Durée de lecture (Date)* ➔ (retour au début)
BT AUDIO	Titre du morceau (Artiste) ➔ Titre du morceau (Nom de l'album) ➔ Titre du morceau (Date)* ➔ Durée de lecture (Date)* ➔ (retour au début)
AUX	Nom de la source (Date)*

* Le niveau de batterie et la force du signal du périphérique Bluetooth est affiché si **[BATTERY/SIGNAL]** est réglé sur **[AUTO]**. (➔ 17)

Radio numérique	DAB	Plage de fréquences	Bande III 174,928 MHz — 239,200 MHz
		Sensibilité	–100 dBm
		Taux-de-Signal/Bruit	90 dB
		Type de connecteur d'antenne	SMB
		Tension de sortie d'antenne	14,4 V (11 V – 16 V)
		Courant maximum d'antenne	< 100 mA
Radio analogique	FM	Plage de fréquences	87,5 MHz — 108,0 MHz (intervalle de 50 kHz)
		Sensibilité utilisable (DIN S/N = 30 dB, Dev 22,5 kHz)	6,2 dBf (0,56 µV/75 Ω)
		Seuil de sensibilité (DIN S/N = 46 dB, Dev 40 kHz)	15,2 dBf (1,58 µV/75 Ω)
		Réponse en fréquence (±3 dB)	30 Hz — 15 kHz
		Taux de Signal/Bruit (MONO)	68,0 dB
		Séparation stéréo (1 kHz)	40 dB
	MW (AM)	Plage de fréquences	531 kHz — 1 611 kHz (intervalle de 9 kHz)
		Sensibilité utilisable (S/B = 20 dB)	28,5 µV
	LW (AM)	Plage de fréquences	153 kHz — 279 kHz (intervalle de 9 kHz)
		Sensibilité utilisable (S/B = 20 dB)	45 µV
Lecteur CD	Diode laser	GaAlAs	
	Filtre numérique (D/A)	8 fois suréchantillonnage	
	Vitesse de rotation	500 t/min. — 200 t/min. (CLV)	
	Pleurage et scintillement	Non mesurables	
	Réponse en fréquence (±1 dB)	20 Hz — 20 kHz	

Lecteur CD	Distorsion harmonique totale (1 kHz)	0,01 %	
	Taux de Signal/Bruit (1 kHz)	105 dB	
	Gamme dynamique	90 dB	
	Séparation des canaux	85 dB	
	Décodage MP3	Compatible avec le format MPEG-1/2 Audio Layer-3	
	Décodeur WMA	Compatible Windows Media Audio	
	Décode AAC	Fichiers AAC-LC“.aac”	
USB	Standard USB	USB 1.1/USB 2.0 Vitesse maximale	
	Système de fichiers	FAT12/16/32	
	Courant d'alimentation maximum	CC 5 V \pm 1,5 A	
	Décodage MP3	Compatible avec le format MPEG-1/2 Audio Layer-3	
	Décodeur WMA	Compatible Windows Media Audio	
	Décode AAC	Fichiers AAC-LC“.aac”,“.m4a”	
	Décodeur WAV	PCM linéaire	
	Décodeur FLAC	Fichier FLAC (96 kHz maximum/24 bits)	
Bluetooth	Version	Bluetooth 3.0	
	Plage de fréquences	2,402 GHz — 2,480 GHz	
	Puissance de sortie	+4 dBm (MAX), 0 dBm (AVE) Power Class 2	
	Portée de communication maximale	Ligne de vue approximative 10 m (32,8 ft)	
	Profil	HFP 1.6 (Hands-Free Profile — Profile mains libres)	
		A2DP (Advanced Audio Distribution Profile — Profile de distribution audio avancé)	
AVRCP 1.5 (Audio/Video Remote Control Profile — Profile de télécommande audio/vidéo)			
SPP (Serial Port Profile — Profile de port série)			
	PBAP (Phonebook Access Profile — Profile d'accès au répertoire d'adresses)		

SPÉCIFICATIONS

Audio	Puissance de sortie maximum	50 W × 4
	Pleine Puissance de Largeur de Bande	22 W × 4 (avec moins de 1 % DHT)
	Impédance d'enceinte	4 Ω — 8 Ω
	Action en tonalité	Bande 1: 62,5 Hz ±9 dB Bande 2: 100 Hz ±9 dB Bande 3: 160 Hz ±9 dB Bande 4: 250 Hz ±9 dB Bande 5: 400 Hz ±9 dB Bande 6: 630 Hz ±9 dB Bande 7: 1 kHz ±9 dB Bande 8: 1,6 kHz ±9 dB Bande 9: 2,5 kHz ±9 dB Bande 10: 4 kHz ±9 dB Bande 11: 6,3 kHz ±9 dB Bande 12: 10 kHz ±9 dB Bande 13: 16 kHz ±9 dB
	Niveau de préamplification/charge	4 000 mV/10 kΩ
	Impédance du préamplificateur	≤ 600 Ω
Auxiliaire	Réponse en fréquence (±3 dB)	20 Hz — 20 kHz
	Tension maximum d'entrée	1 000 mV
	Impédance d'entrée	30 kΩ
Généralités	Tension de fonctionnement	14,4 V (10,5 V — 16 V admissible)
	Consommation de courant maximale	10 A
	Plage de températures de fonctionnement	-10°C — +60°C
	Dimensions d'installation (L × H × P)	182 mm × 53 mm × 158 mm
	Poids net (y compris la plaque d'assemblage et le manchon de montage)	1,4 kg

INSTALLATION/RACCORDEMENT

▲ Avertissement

- L'appareil peut uniquement être utilisé avec une alimentation de 12 V CC, à masse négative.
- Déconnectez la borne négative de la batterie avant le câblage et le montage.
- Ne connectez pas le fil de batterie (jaune) et le fil d'allumage (rouge) au châssis de la voiture ou au fil de masse (noir) pour éviter les courts-circuits.
- Pour éviter les courts-circuits:
 - Isolez les fils non connectés avec du ruban adhésif.
 - Assurez-vous de raccorder de nouveau la mise à la masse de cet appareil au châssis de la voiture après l'installation.
 - Fixez les câbles avec des serre-câbles et enrouler un ruban de vinyle autour des câbles qui entrent en contact avec des pièces métalliques pour protéger les câbles.

▲ Précautions

- Pour des raisons de sécurité, laissez le travail de câblage et de montage des professionnels. Consultez votre revendeur autoradio.
- Installez cet appareil dans la console de votre véhicule. Ne touchez pas les parties métalliques de cet appareil pendant ou juste après son utilisation. Les parties métalliques, comme le dissipateur de chaleur et le boîtier, deviennent chaudes.
- Ne connectez pas les fils ⊖ des enceintes au châssis de la voiture, au fil de masse (noir) ou en parallèle.
- Montez l'appareil avec un angle de moins de 30°.
- Si le faisceau de fils de votre véhicule ne possède pas de borne d'allumage, connectez le fil d'allumage (rouge) à la borne du boîtier de fusible de votre véhicule qui offre une alimentation de 12 V CC et qui se met en et hors service avec la clé de contact.
- Gardez tous les câbles à l'écart des dissipateurs thermiques.
- Après avoir installé l'appareil, vérifiez si les lampes de frein, les indicateurs, les clignotants, etc. de la voiture fonctionnent correctement.
- Si un fusible saute, assurez-vous d'abord que les câbles ne touchent pas le châssis de la voiture puis remplacez le vieux fusible par un nouveau de même valeur.

INSTALLATION/RACCORDEMENT

Liste des pièces pour l'installation

(A) Façade

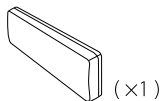

(×1)

(B) Plaque d'assemblage

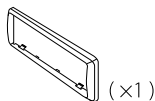

(×1)

(C) Manchon de montage

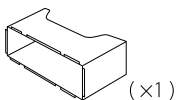

(×1)

(D) Faisceau de fils

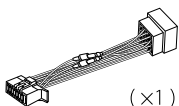

(×1)

(E) Clé d'extraction

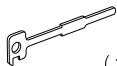

(×2)

Installation de l'appareil (montage encastré)

1

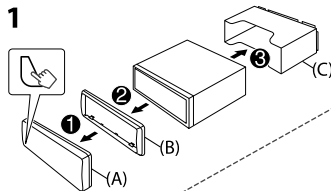

2

Orientez la plaque de garniture de la façon illustrée avant la fixation.
Crochet sur le côté supérieur

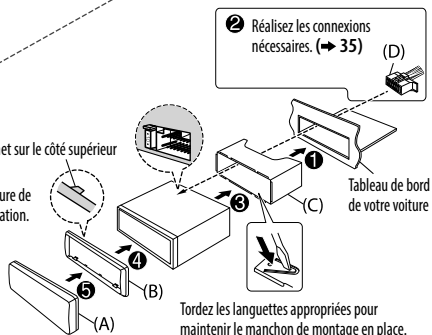

Procédure de base

- 1 Retirez la clé de contact, puis déconnectez la borne \ominus de la batterie de la voiture.
- 2 Installez l'antenne DAB.
Reportez-vous à Installation de l'antenne DAB. (→ 37)
- 3 Connectez les fils correctement.
Reportez-vous à Connexions. (→ 35)
- 4 Installez l'appareil dans votre voiture.
Reportez-vous à Installation de l'appareil (montage encastré).
- 5 Connectez la borne \ominus de la batterie de la voiture.
- 6 Appuyez sur \odot SRC pour mettre l'appareil sous tension.
- 7 Détachez la façade et réinitialisez l'appareil avant 5 secondes. (→ 3)

Comment retirer l'appareil

- 1 Retirez la façade.
- 2 Insérez le loquet des clés d'extraction dans les trous de chaque côté de la plaque d'assemblage, puis tirez vers l'extérieur.
- 3 Insérez les clés d'extraction profondément dans les fentes de chaque côté, puis suivez les flèches indiquées sur l'illustration.

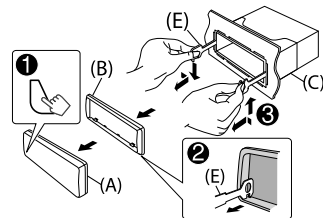

INSTALLATION/RACCORDEMENT

Connexions

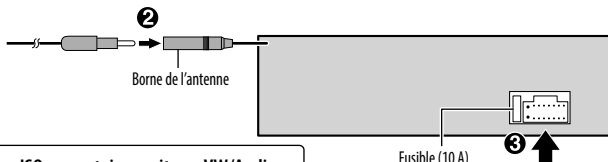

Connexion des connecteurs ISO sur certaines voitures VW/Audi ou Opel (Vauxhall)

Vous aurez peut-être besoin de modifier le câblage du faisceau de fils fourni comme montré sur l'illustration ci-dessous.

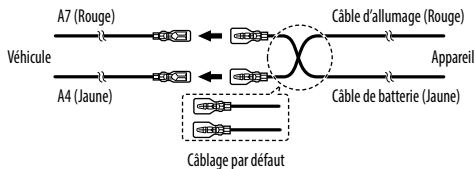

Broche	Couleur et fonction (pour les connecteurs ISO).	
A4	Jaune	: Pile
A5	Bleu/Blanc*1	: Commande d'alimentation
A7	Rouge	: Allumage (ACC)
A8	Noir	: Connexion à la terre (masse)
B1	Violet ⊕	: Enceinte arrière (droite)
B2	Violet/noir ⊖	Pour la transition 3 voies: Enceinte des aigus (droite)
B3	Gris ⊕	: Enceinte avant (droite)
B4	Gris/noir ⊖	Pour la transition 3 voies: Enceinte des médiums (droite)
B5	Blanc ⊕	: Enceinte avant (gauche)
B6	Blanc/noir ⊖	Pour la transition 3 voies: Enceinte des médiums (gauche)
B7	Vert ⊕	: Enceinte arrière (gauche)
B8	Vert/noir ⊖	Pour la transition 3 voies: Enceinte des aigus (gauche)

Si votre voiture ne possède pas de prise ISO:

Nous recommandons d'installer l'appareil en utilisant un harnais de câblage en vente dans le commerce recommandé spécifiquement pour votre voiture et, pour votre sécurité, de laisser ce travail à des professionnels. Consultez votre revendeur autoradio.

Lors de la connexion à un amplificateur extérieur, connectez son fil de masse au châssis de la voiture pour éviter d'endommager l'appareil.

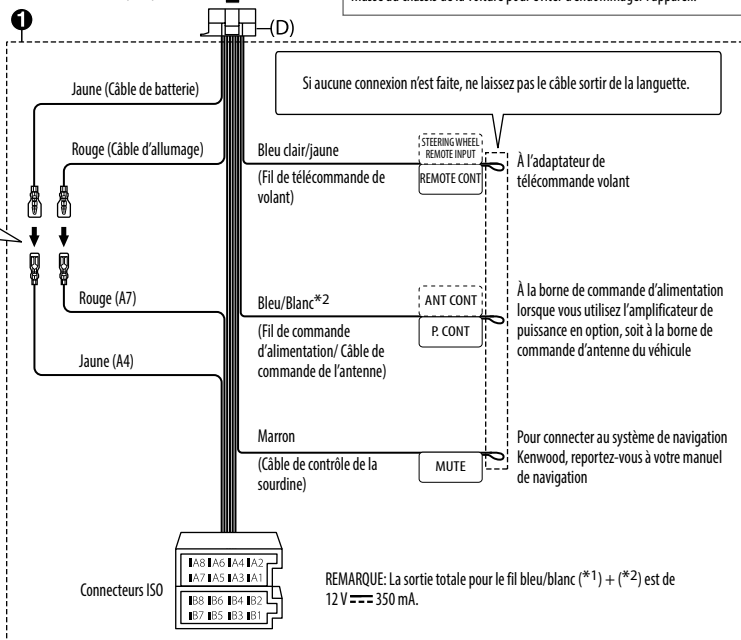

Connexion d'appareils extérieurs

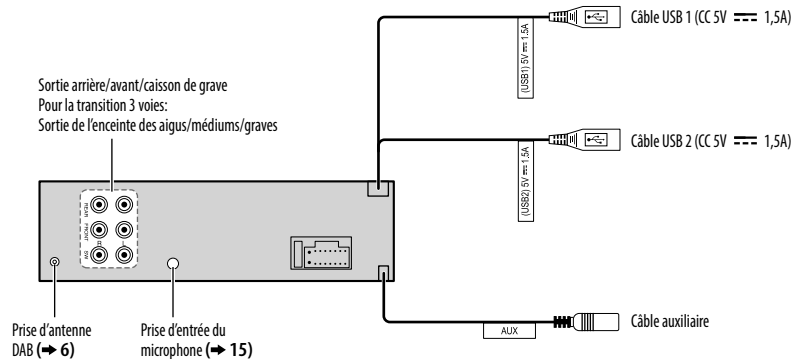

INSTALLATION/RACCORDEMENT

Installation de l'antenne DAB

Connectez l'antenne DAB fournie à la prise d'antenne DAB. (→ 36)

▲ Précautions

- L'antenne film **(F)** doit uniquement être utilisée à l'intérieur du véhicule.
- Ne l'installez pas dans les endroits suivants:
 - où il peut gêner le vue du conducteur.
 - où il peut gêner le fonctionnement de dispositifs de sécurité tels que les coussins de sécurité.
 - sur une vitre mobile telle que sur le hayon.
 - sur le côté du véhicule (par ex. sur la porte, quart avant de la vitre).
 - sur la vitre arrière.
- La force du signal diminue si l'installation est faite dans les endroits suivants:
 - sur une vitre réfléchissant les infrarouges un endroit recouvert d'un film de type réfléchissant.
 - où elle se superpose avec l'antenne radio d'origine (motif).
 - où elle se superpose avec les fils de chauffage des fenêtres.
 - sur une vitre qui bloque les signaux radio (par ex. vitre réfléchissante, vitre d'isolation thermique).
- Une mauvaise réception peut se produire:
 - à cause de bruits quand les essuie-glace, la climatisation, ou le moteur est mis en marche.
 - en fonction de la direction de station de diffusion par rapport au véhicule (antenne).
- Essayez soigneusement l'huile et les saletés de la surface de collage avec le nettoyeur fourni **(I)**.
- Ne tordez pas ni n'endommagez l'antenne film **(F)**.
- L'installation peut ne pas être possible sur certains véhicules.
- Vérifiez le câblage de l'antenne film **(F)** et de l'amplificateur **(G)** avant le collage.
- N'appliquez aucun nettoyeur pour vitre après avoir collé l'antenne film **(F)**.

Déterminez la position d'installation de l'antenne

- La direction de l'antenne film **(F)** change selon que l'antenne film **(F)** est installée sur le côté droit ou gauche.
- Assurez-vous de vérifier l'emplacement de l'installation de l'antenne film **(F)** avant de l'installer. L'antenne film ne peut pas être recollée.
- Séparé des autres antennes par au moins 100 mm.
- Ne collez pas l'amplificateur **(G)** sur la ligne de céramique (partie noire) autour de la vitre avant. Parce qu'il n'y a pas assez adhérence.

■ Installation de l'antenne du côté gauche

■ Installation de l'antenne du côté droit

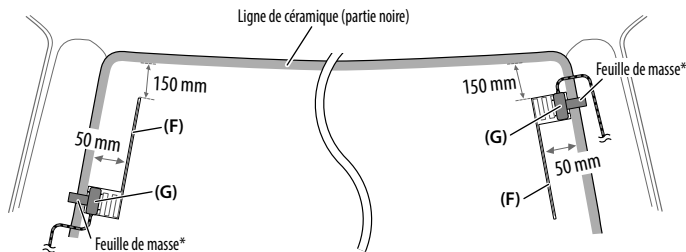

* Collez la feuille de masse de l'amplificateur **(G)** sur la partie métallique du pilier avant.

Liste des pièces pour l'installation

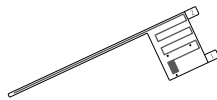

(×1)

(F) Antenne film



(×1)

(G) Amplificateur
(câble avec amplificateur, 3,5 m)

(×3)

(H) Serre-câble



(×1)

(I) Nettoyeur

INSTALLATION/RACCORDEMENT

▲ Précautions

Lors de l'installation du câble d'antenne à l'intérieur du pilier avant avec un coussin de sécurité installé

- Le couvercle du pilier avant est fixé avec une attache spéciale qui peut avoir besoin d'être remplacée lorsqu'elle est retirée. Contactez votre concessionnaire pour plus de détails sur le retrait du couvercle du pilier avant et la disponibilité des pièces de rechange.

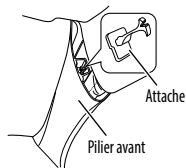

- Installez l'amplificateur **(G)** au-dessus du coussin de sécurité de façon qu'il ne gêne pas le fonctionnement du coussin de sécurité.

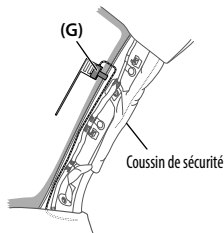

Présentation de l'installation

Pour des raisons de sécurité, l'antenne doit être installée du côté passager.

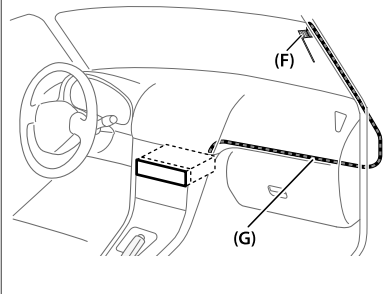

Installation de l'antenne

- 1 Retirez le couvercle du pilier avant de votre voiture.

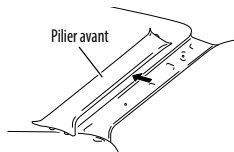

- 2 Nettoyez le pare-brise avec le nettoyeur fourni **(I)**.

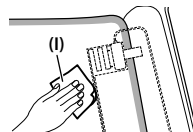

- Attendez que la surface de la vitre soit complètement sèche avant de continuer.
- Réchauffez la surface du pare-brise avec le dégivreur s'il fait froid (en hiver).

- 3 Retirez le séparateur (balise 1) de l'antenne film **(F)** horizontalement et collez l'antenne sur le pare-brise.

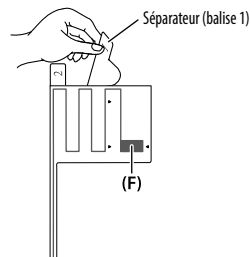

Ne touchez pas la surface collante (côté adhésif) de l'antenne-film **(F)**.

INSTALLATION/RACCORDEMENT

- 4** Frotter l'antenne film doucement sur le pare-brise dans la direction de la flèche pour qu'elle colle fermement.

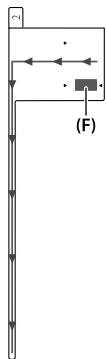

- 5** Retirez le séparateur (balise 2) de l'antenne film (F) verticalement.

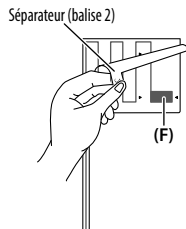

- 6** Positionnez la protubérance de l'amplificateur (G) sur la marque ▼ de l'antenne film (F) et collez.

Ne touchez la borne ou la surface collante (côté adhésif) de l'amplificateur (G).

- Lors de l'installation de l'antenne du côté droit

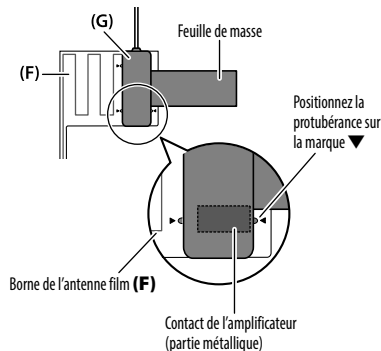

- Lors de l'installation de l'antenne du côté gauche

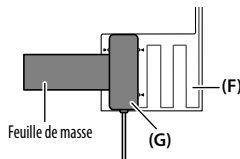

- 7** Retirez le film recouvrant la feuille de masse et collez la feuille de masse sur la partie métallique du véhicule.

Laissez suffisamment d'espace pour la feuille de masse afin qu'elle n'interfère pas avec les parties intérieures (couverture de pilier avant). Faites aussi attention à ce que les parties intérieures n'interfèrent pas avec l'amplificateur (G).

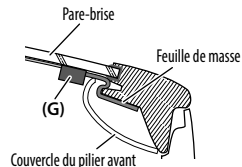

- 8** Attachez les câbles d'antenne.

Utilisez un serre-câble (H) pour fixer l'antenne au pilier en plusieurs points.

- 9** Remettez en place le couvercle du pilier avant.

Veillez à ne pas endommager la feuille de masse et l'amplificateur (G) lors de la remise en place.

- 10** Connectez l'amplificateur (G) à la prise d'entrée DAB située à l'arrière de l'appareil.

- 11** Réglez [DAB ANT POWER] sur [ON]. (→ 5)

INHALT

VOR DER INBETRIEBNAHME	2
GRUNDLAGEN	3
ERSTE SCHRITTE	4
1 Wählen Sie die Anzeigesprache und brechen Sie die Demonstration ab	
2 Stellen Sie die Uhrzeit und das Datum ein	
3 Festlegen der Anfangseinstellungen	
DIGITAL RADIO	6
ANALOG RADIO	9
AUX	10
CD/USB/iPod/ANDROID	11
Spotify	13
BLUETOOTH®	15
AUDIOEINSTELLUNGEN	22
DISPLAY-EINSTELLUNGEN	25
FEHLERSUCHE	26
ZUR BEZUGNAHME	29
Wartung	
Weitere Informationen	
TECHNISCHE DATEN	32
EINBAU/ANSCHLUSS	33

VOR DER INBETRIEBNAHME

WICHTIG

- Um richtige Verwendung sicherzustellen, lesen Sie die Bedienungsanleitung vor der Verwendung des Produkts sorgfältig durch. Es ist besonders wichtig, dass Sie die als Warnung und Vorsicht gekennzeichneten Hinweise in dieser Anleitung lesen und beachten.
- Bitte bewahren Sie die Anleitung an sicherer Stelle und griffbereit zum Nachschlagen auf.

⚠ WARNUNG

- **Bedienen Sie keine Funktion, die Ihre Aufmerksamkeit vom Straßenverkehr ablenkt.**

⚠ Vorsicht

Lautstärkeinstellung:

- Stellen Sie die Lautstärke so ein, dass Sie immer noch Geräusche von außerhalb des Fahrzeugs hören können, um Unfälle zu vermeiden.
- Senken Sie die Lautstärke vor dem Abspielen digitaler Tonquellen, um Beschädigung der Lautsprecher durch plötzliche Tonspitzen zu vermeiden.

Allgemeines:

- Vermeiden Sie Verwendung des externen Geräts, wenn dieses das sichere Fahren behindern kann.
- Stellen Sie sicher, dass alle wichtigen Daten gesichert sind. Wir übernehmen keine Haftung für jeglichen Verlust aufgenommener Daten.
- Stellen Sie sicher, dass keine Metallgegenstände (wie etwa Münzen oder Werkzeuge) ins Innere des Geräts gelangen und Kurzschlüsse verursachen.
- Wenn ein Disc-Fehler durch Kondensationsbildung auf der Laserlinse auftritt, werfen Sie die Disc aus und warten Sie eine Zeit lang, bis die Kondensation getrocknet ist.
- Die USB-Bewertung für das USB-Kabel von der Rückseite der Einheit ist auf einem Aufkleber angegeben. (➡ 36)
- Je nach dem Typ des Fahrzeugs wird die Antenne automatisch ausgeschoben, wenn Sie die Einheit mit angeschlossenen Antennensteuerkabel (➡ 35) einschalten. Schalten Sie beim Parken in einem Bereich mit niedriger Decke die Einheit aus oder stellen Sie die Quelle auf STANDBY.

Wie Sie diese Anleitung lesen

- Die Bedienung wird im Wesentlichen anhand der Tasten auf der Frontblende erläutert.
- Englischsprachige Anzeigen werden zur Erklärung verwendet. Sie können die Anzeigesprache im [FUNCTION]-Menü wählen. (➡ 5)
- [XX] zeigt die gewählten Punkte an.
- (➡ XX) zeigt an, dass Bezugsinformationen auf der angegebenen Seitennummer vorhanden sind.

GRUNDLAGEN

Frontblende

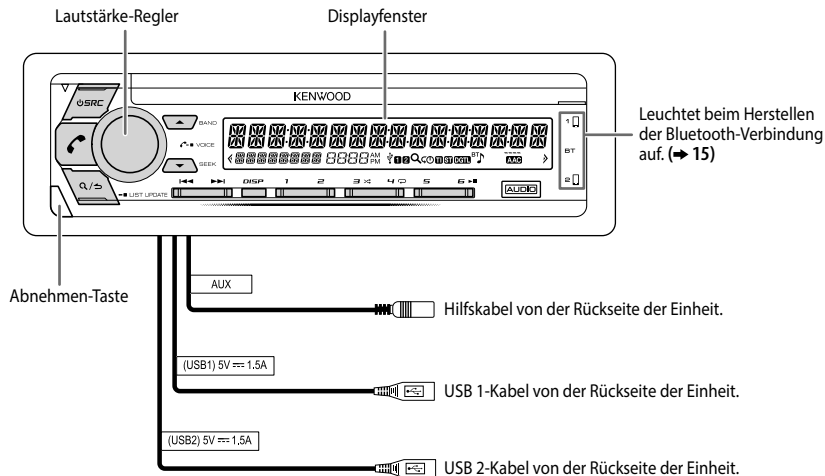

Anbringen

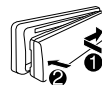

Abnehmen

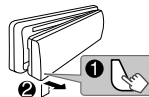

Rücksetzen

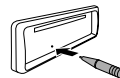

Nehmen Sie einen Reset am Gerät innerhalb von 5 Sekunden nach dem Abnehmen der Frontblende vor.

HINWEIS: Der markierte Bereich auf der Frontblende blinkt, wenn das Gerät auf den Suchstatus schaltet.

Zum

Auf der Frontblende

Einschalten

Drücken Sie **SRC**.
• Zum Ausschalten halten Sie die Taste gedrückt.

Einstellen der Lautstärke

Drehen Sie den Lautstärke-Regler.

Quelle auswählen

Drücken Sie **SRC** wiederholt.

Ändern der Display-Information

Drücken Sie **DISP** wiederholt. (→ 31)

ERSTE SCHRITTE

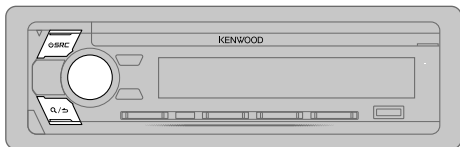

1 Wählen Sie die Anzeigesprache und brechen Sie die Demonstration ab

Beim ersten Einschalten des Geräts (oder wenn [FACTORY RESET] auf [YES], → 5 gestellt ist), erscheint Folgendes im Display: "SEL LANGUAGE" → "PRESS" → "VOLUME KNOB"

- 1 Drehen Sie den Lautstärke-Regler zum Wählen von [ENG] (Englisch), [RUS] (Russisch) oder [SPA] (Spanisch), und drücken Sie dann den Regler. [ENG] ist für das ursprüngliche Setup gewählt.

Dann erscheint folgendes in der Anzeige: "CANCEL DEMO" → "PRESS" → "VOLUME KNOB".

- 2 Drücken Sie den Lautstärke-Regler. [YES] ist für das ursprüngliche Setup gewählt.
- 3 Drücken Sie den Lautstärke-Regler erneut. "DEMO OFF" erscheint.

Danach zeigt das Display den gewählten Übergangstyp: "2-WAY X'OVER" oder "3-WAY X'OVER"

- Zum Ändern des Übergangstyps siehe "Übergangstyp ändern". (→ 6)

2 Stellen Sie die Uhrzeit und das Datum ein

- 1 Drücken Sie den Lautstärke-Regler, um auf [FUNCTION] zu schalten.
- 2 Drehen Sie den Lautstärke-Regler zum Wählen von [CLOCK], und drücken Sie dann den Regler.

Zum Einstellen der Uhr

- 3 Drehen Sie den Lautstärke-Regler zum Wählen von [CLOCK ADJUST], und drücken Sie dann den Regler.
- 4 Drehen Sie den Lautstärke-Regler, um die Einstellungen vorzunehmen, und drücken Sie dann den Regler.
Stunde → Minute
- 5 Drehen Sie den Lautstärke-Regler zum Wählen von [CLOCK FORMAT], und drücken Sie dann den Regler.
- 6 Drehen Sie den Lautstärke-Regler zum Wählen von [12H] oder [24H], und drücken Sie dann den Regler.

Zum Einstellen des Datums

- 7 Drehen Sie den Lautstärke-Regler zum Wählen von [DATE FORMAT], und drücken Sie dann den Regler.
- 8 Drehen Sie den Lautstärke-Regler zum Wählen von [DD/MM/YY] oder [MM/DD/YY], und drücken Sie dann den Regler.
- 9 Drehen Sie den Lautstärke-Regler zum Wählen von [DATE SET], und drücken Sie dann den Regler.
- 10 Drehen Sie den Lautstärke-Regler, um die Einstellungen vorzunehmen, und drücken Sie dann den Regler.
Tag → Monat → Jahr oder Monat → Tag → Jahr
- 11 Halten Sie zum Beenden \mathcal{Q}/\mathcal{S} gedrückt.

Zum Zurückschalten zum vorherigen Einstellelement drücken Sie \mathcal{Q}/\mathcal{S} .

3 Festlegen der Anfangseinstellungen

- 1 Drücken Sie \mathcal{S} SRC wiederholt, um auf STANDBY zu schalten.
- 2 Drücken Sie den Lautstärke-Regler, um auf [FUNCTION] zu schalten.
- 3 Drehen Sie den Lautstärke-Regler zum Wählen eines Gegenstands (→ 5), und drücken Sie dann den Regler.
- 4 Wiederholen Sie Schritt 3, bis der gewünschte Gegenstand gewählt oder aktiviert ist.
- 5 Halten Sie zum Beenden \mathcal{Q}/\mathcal{S} gedrückt.

Zum Zurückschalten zum vorherigen Einstellelement drücken Sie \mathcal{Q}/\mathcal{S} .

ERSTE SCHRITTE

Standard: **XX**

DISPLAY	
EASY MENU	Bei Eingabe von [FUNCTION] ... ON: Die LCD DISPLAY Zonenbeleuchtung wechselt auf weiße Farbe um ; OFF: Die LCD DISPLAY Zonenbeleuchtung verbleibt als Farbe von [COLOR SELECT] . (➔ 26) <ul style="list-style-type: none">Die KEY Zonenbeleuchtung von wechselt auf hellblaue Farbe um, wenn Sie [FUNCTION] eingeben, ungeachtet der Einstellung von [EASY MENU].Siehe Abbildung auf Seite 25 zur Zonenidentifikation.
TUNER SETTING	
DAB ANT POWER	ON: Versorgt die DAB-Antenne mit Strom. Wählen, wenn die mitgelieferte Antenne verwendet wird ; OFF: Liefert keine Stromversorgung. Wählen, wenn eine passive Antenne ohne Booster verwendet wird. (➔ 37)
PRESET TYPE	NORMAL: Speichert einen Sender für jede Sendespeichertaste in jedem Frequenzband (FM1/FM2/FM3/MW/LW/DB1/DB2/DB3) ; MIX: Speichert einen Sender (Digitalradio oder Analogradio) für jede Sendespeichertaste ungeachtet des gewählten Frequenzbands.
SYSTEM	
KEY BEEP	(Gilt nicht, wenn 3-Wege-Übergang gewählt ist.) ON: Aktiviert den Tastenberührungston. ; OFF: Deaktiviert.
SOURCE SELECT	
SPOTIFY SRC	ON: Aktiviert Sie SPOTIFY in der Quellenwahl. ; OFF: Deaktiviert. (➔ 13)
BUILT-IN AUX	ON: Aktiviert Sie AUX in der Quellenwahl. ; OFF: Deaktiviert. (➔ 10)
POWER OFF WAIT	Nur zutreffend, wenn der Demonstrationsmodus ausgeschaltet ist. Stellt die Zeitdauer ein, bis das Gerät automatisch ausschaltet (im Standby-Modus), um Batteriestrom zu sparen. 20M: 20 Minutes ; 40M: 40 Minutes ; 60M: 60 Minutes ; -- -- : Hebt auf

CD READ

1: Hiermit wird automatisch zwischen Discs mit Audiodateien und Musik-CDs unterschieden. ; **2:** Hiermit wird die Wiedergabe zwangsweise als Musik-CD durchgeführt. Es kommt kein Ton, wenn eine Disc mit Audiodateien abgespielt wird.

F/W UPDATE

UPDATE SYSTEM/UPDATE DAB1/UPDATE DAB2

F/W UPDATE xxxx/ F/W UPDATE xxxxx/ F/W UPDATE Vxxx	YES: Startet die Aktualisierung der Firmware. ; NO: Hebt auf (Aktualisierung wird nicht ausgeführt). Einzelheiten darüber, wie Sie die Firmware aktualisieren können, besuchen Sie < www.kenwood.com/cs/ce/ >.
---	---

FACTORY RESET

YES: Setzt die Einstellungen auf Standardwerte zurück (ausgenommen gespeicherte Sender). ; **NO:** Hebt auf.

CLOCK

CLOCK DISPLAY

ON: Die Uhrzeit wird im Display angezeigt, auch wenn das Gerät ausgeschaltet wird. ;
OFF: Hebt auf.

ENGLISH

РУССКИЙ

Wählen Sie die Anzeigesprache für das **[FUNCTION]**-Menü und die Musik-Information, wo zutreffend.

ESPAÑOL

Als Standard ist **[ENGLISH]** ausgewählt.

ERSTE SCHRITTE

Übergangstyp ändern

- 1 Drücken Sie **SRC** wiederholt, um auf **STANDBY** zu schalten.
 - 2 Die Zifferntasten **4** und **5** gedrückt halten, um auf **Übergangswahl** zu schalten.
Der aktuelle Übergangstyp erscheint.
 - 3 Drehen Sie den **Lautstärke-Regler** zum Wählen von **"2WAY"** oder **"3WAY"**, und drücken Sie dann den Regler.
 - 4 Drehen Sie den **Lautstärke-Regler** zum Wählen von **"YES"** oder **"NO"**, und drücken Sie dann den Regler.
Der gewählte Übergangstyp erscheint.
- Zum Abbrechen halten Sie **Q / ↵** gedrückt.
 - Zum Anpassen der gewählten Übergangseinstellungen (→ 23, 24).

▲ Vorsicht

Wählen Sie einen Übergangstyp entsprechend der Art des Anschlusses der Lautsprecher. (→ 35, 36)

Wenn Sie einen falschen Typ wählen:

- Die Lautsprecher können beschädigt werden.
- Der Ausgangstonpegel kann sehr hoch oder niedrig sein.

DIGITAL RADIO

Wissenwertes über DAB (Digital Audio Broadcasting)

DAB ist eines der heute verfügbaren digitalen Rundfunksendesysteme. Es kann Klang in Digitalqualität ohne störende Interferenzen oder Signalverzerrung liefern. Außerdem kann dieser Dienst Text, Bilder und Daten übermitteln.

Im Gegensatz zu FM (UKW)-Sendungen, wo jedes Programm auf seiner eigenen Frequenz übertragen wird, kombiniert DAB mehrere Programme ("Dienste" genannt), um ein sogenanntes "Ensemble" zu bilden.

Die "Primärkomponente" (Hauptrundfunksender) wird manchmal von einer "Sekundärkomponente" begleitet, die zusätzliche Programme oder andere Informationen enthalten kann.

Vorbereitung:

- 1 Schließen Sie die mitgelieferte **DAB-Antenne** an die **DAB-Antennenbuchse** an. (→ 36)
 - 2 Drücken Sie **SRC** wiederholt zum Wählen von **DIGITAL AUDIO**.
 - 3 Halten Sie **Q / ↵ (LIST UPDATE)** gedrückt, um die Aktualisierung der **Dienstliste zu starten**.
"LIST UPDATE" erscheint, und die Aktualisierung beginnt. "UPDATED" erscheint, wenn die Aktualisierung fertig ist.
Die Aktualisierung dauert bis zu 3 Minuten. Keine Unterbrechung (wie Verkehrsansagen) ist während der Aktualisierung möglich.
- Zum Abbrechen der Aktualisierung der Dienstliste:
Halten Sie **Q / ↵ (LIST UPDATE)** erneut gedrückt.

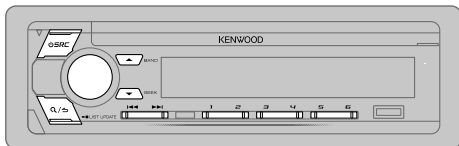

Suchen Sie nach einem Ensemble

- 1 Drücken Sie **SRC** wiederholt zum Wählen von DIGITAL AUDIO.
 - 2 Drücken Sie **▲ BAND** wiederholt, um DB1/DB2/DB3 zu wählen.
 - 3 Halten Sie **◀◀ / ▶▶** gedrückt, um ein Ensemble zu suchen.
 - 4 Drücken Sie **◀◀ / ▶▶**, um ein Ensemble, einen Dienst oder eine Komponente zum Hören zu suchen.
- Zum Ändern des Suchverfahrens für **◀◀ / ▶▶**: Drücken Sie **▼ SEEK** wiederholt.
 - AUTO1** : Drücken Sie **◀◀ / ▶▶**: Wählen Sie ein Ensemble, einen Dienst oder eine Komponente.
Halten Sie **◀◀ / ▶▶** gedrückt: Sucht automatisch nach einem Ensemble.
 - AUTO2** : Drücken Sie **◀◀ / ▶▶**: Suchen Sie nach einem Festsender.
 - MANUAL** : Drücken Sie **◀◀ / ▶▶**: Wählen Sie ein Ensemble, einen Dienst oder eine Komponente.
Halten Sie **◀◀ / ▶▶** gedrückt: Suchen Sie manuell nach einem Ensemble.
 - Zum Speichern eines Dienstes: Halten Sie eine der Zifferntasten (1 bis 6) gedrückt.
 - Zum Auswählen eines gespeicherten Dienstes: Drücken Sie eine der Zifferntasten (1 bis 6).

Wählen Sie einen Dienst

- 1 Drücken Sie **Q/➤**, um auf Dienstsuche zu schalten.
- 2 Drehen Sie den Lautstärke-Regler oder drücken Sie **▲ / ▼** zum Wählen eines Dienstes, und drücken Sie dann den Regler.

Zum Abbrechen der Dienstsuche drücken Sie **Q/➤** erneut.

Wählen Sie einen Dienst nach Namen

- 1 Drücken Sie **Q/➤**, um auf Dienstsuche zu schalten.
- 2 Drehen Sie den Lautstärke-Regler schnell für alphabetische Suche.
- 3 Drehen Sie den Lautstärke-Regler oder drücken Sie **◀◀ / ▶▶**, um das Zeichen auszuwählen, nach dem gesucht werden soll.
Zum Weitergehen zur vorherigen/nächsten Seite **▲ / ▼** drücken.
- 4 Drücken Sie den Lautstärke-Regler zum Starten der Suche.
- 5 Drehen Sie den Lautstärke-Regler zum Wählen eines Dienstes, und drücken Sie dann den Regler.

Zum Beenden Sie des alphabetische Suche drücken Sie **Q/➤** erneut.

Andere Einstellungen

- 1 Drücken Sie den Lautstärke-Regler, um auf [FUNCTION] zu schalten.
- 2 Drehen Sie den Lautstärke-Regler, um einen Gegenstand zu treffen (siehe folgende Tabelle), und drücken Sie dann den Regler.
- 3 Wiederholen Sie Schritt 2, bis der gewünschte Gegenstand gewählt/aktiviert ist, oder folgen Sie den Anweisungen auf dem gewählten Gegenstand.
- 4 Halten Sie zum Beenden **Q/➤** gedrückt.

Zum Zurückschalten zum vorherigen Einstellelement drücken Sie **Q/➤**.

Standard: **XX**

TUNER SETTING

AF SET	<p>ON: Während des Hörens von DAB: Schalten Sie automatisch auf UKW-Sendung des gleichen Programms um, wenn das DAB-Signal schwach wird. Es wird automatisch auf DAB-Ton zurückgeschaltet, wenn das Signal wieder stark wird. Während des Hörens von FM (UKW): Schalten Sie automatisch auf DIGITAL AUDIO-Sendung des gleichen Programms um (wenn verfügbar).;</p> <p>OFF: Hebt auf.</p>
TI	<p>ON: Erlaubt es, das Gerät kurzzeitig auf Verkehrsinformation schalten, wenn verfügbar ("TI" leuchtet auf).; OFF: Hebt auf.</p>

DIGITAL RADIO

PTY SEARCH	<ol style="list-style-type: none">1 Drehen Sie den Lautstärke-Regler zum Wählen des verfügbaren Programmtyps (siehe Folgendes), und drücken Sie dann den Regler.2 Drehen Sie den Lautstärke-Regler zum Wählen der PTY-Sprache (ENGLISH/FRENCH/GERMAN), und drücken Sie dann den Regler.3 Drücken Sie ◀◀ / ▶▶ zum Starten des Suchlaufs.
ASW SELECT	<p>TRAVEL, WARNINGS, NEWS, WEATHER, EVENT, SPECIAL, RAD INFO, SPORTS, FINANCE: Drehen Sie den Lautstärke-Regler, um eine Auswahl zu treffen, und drücken Sie dann den Regler.</p> <p>** erscheint vor dem aktivierten Ansagetyp.</p> <p>Schalten Sie automatisch von jeder Quelle auf Digitalradio-Ensembles um, die einen aktivierten Ansagetyp ausstrahlen.</p> <ul style="list-style-type: none">• Mehrfache Ansagen können gleichzeitig aktiviert werden.• Zum Deaktivieren drücken Sie den Lautstärke-Regler erneut ("*" erlischt).
LIST UPDATE	<p>AUTO: Aktualisieren Sie die DAB-Dienstliste automatisch bei eingeschalteter Stromversorgung. ; MANUAL: Aktualisiert die DAB-Dienstliste, indem Q / S (LIST UPDATE) gedrückt gehalten wird.</p>
PTY WATCH	<ol style="list-style-type: none">1 Drehen Sie den Lautstärke-Regler zum Wählen des verfügbaren Programmtyps, und drücken Sie Q / S. Das Gerät schaltet automatisch von jeder Quelle auf Digitalradio-Ensembles um, die den gewählten Programmtyp ausstrahlen. Programmtyp: NEWS, AFFAIRS, INFO, SPORT, EDUCATE, DRAMA, CULTURE, SCIENCE, VARIED, POP M (Musik), ROCK M (Musik), EASY M (Musik), LIGHT M (Musik), CLASSICS, OTHER M (Musik), WEATHER, FINANCE, CHILDREN, SOCIAL, RELIGION, PHONE IN, TRAVEL, LEISURE, JAZZ, COUNTRY, NATION M (Musik), OLDIES, FOLK M (Musik), DOCUMENT OFF: Hebt auf.2 Drücken Sie den Lautstärke-Regler zum Einschalten der PTY-Sprachauswahl.3 Drehen Sie den Lautstärke-Regler zum Wählen der PTY-Sprache (ENGLISH/FRENCH/GERMAN), und drücken Sie dann den Regler.
RELATED SERVICE	<p>ON: Aktivieren Sie die Soft-Link-Funktion, um auf einen alternativen Dienst zu schalten, also ein anderes Audioprogramm als das momentan eingestellte.; OFF: Deaktivieren.</p>

CLOCK

TIME SYNC

ON: Synchronisiert die Zeit des Geräts mit der Digitalradiosignal-Senderzeit ;
OFF: Hebt auf.

Verfügbarer Programmtyp für [PTY SEARCH]

SPEECH : **NEWS, AFFAIRS, INFO** (Information), **SPORT, EDUCATE, DRAMA, CULTURE, SCIENCE, VARIED, WEATHER, FINANCE, CHILDREN, SOCIAL, RELIGION, PHONE IN, TRAVEL, LEISURE, DOCUMENT**

MUSIC : **POP M** (Musik), **ROCK M** (Musik), **EASY M** (Musik), **LIGHT M** (Musik), **CLASSICS, OTHER M** (Musik), **JAZZ, COUNTRY, NATION M** (Musik), **OLDIES, FOLK M** (Musik)

Das Gerät sucht den Programmtyp, der unter **[SPEECH]** oder **[MUSIC]** kategorisiert ist, wenn gewählt.

- Wenn die Lautstärke während des Empfangs von Verkehrsfunk, Ansagen, Alarm oder Nachrichtensendungen eingestellt wird, wird die eingestellte Lautstärke automatisch gespeichert. Wird die Verkehrsfunk-Funktion, Ansagen, der Alarm oder die Nachrichtensendung das nächste Mal aufgerufen, wird diese Einstellung übernommen.

ANALOG RADIO

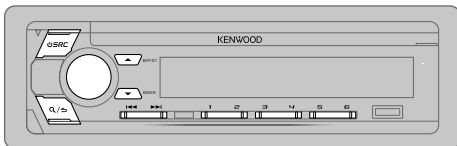

Standard: **XX**

Suche nach einem Sender

- 1 Drücken Sie **SRC** wiederholt zum Wählen von RADIO.
 - 2 Drücken Sie **BAND** wiederholt, um FM1/FM2/FM3/MW/LW zu wählen.
 - 3 Drücken Sie **◀◀ / ▶▶**, um einen Sender zu suchen.
- Zum Ändern des Suchverfahrens für **◀◀ / ▶▶**: Drücken Sie **▼ SEEK** wiederholt.
 - AUTO1** : Sucht automatisch nach einem Sender.
 - AUTO2** : Suchen Sie nach einem Festsender.
 - MANUAL** : Sucht manuell nach einem Sender.
 - Zum Speichern eines Senders: Halten Sie eine der Zifferntasten (**1 bis 6**) gedrückt.
 - Zum Auswählen eines gespeicherten Senders: Drücken Sie eine der Zifferntasten (**1 bis 6**).

Andere Einstellungen

- 1 Drücken Sie den Lautstärke-Regler, um auf **[FUNCTION]** zu schalten.
- 2 Drehen Sie den Lautstärke-Regler, um einen Gegenstand zu treffen (siehe folgende Tabelle), und drücken Sie dann den Regler.
- 3 Wiederholen Sie Schritt 2, bis der gewünschte Gegenstand gewählt/aktiviert ist, oder folgen Sie den Anweisungen auf dem gewählten Gegenstand.
- 4 Halten Sie zum Beenden **Q/↵** gedrückt.

Zum Zurückschalten zum vorherigen Einstellelement drücken Sie **Q/↵**.

TUNER SETTING

LOCAL SEEK	ON : Sucht nur Sender mit gutem Empfang. ; OFF : Hebt auf. <ul style="list-style-type: none">• Die vorgenommenen Einstellungen gelten nur für die gewählte Quelle/den gewählten Sender. Wenn Sie die Quelle/den Sender gewechselt haben, müssen Sie die Einstellungen erneut vornehmen.
AUTO MEMORY	YES : Beginnt automatisch die Speicherung von 6 Sendern mit gutem Empfang. ; NO : Hebt auf. <ul style="list-style-type: none">• Nur wählbar, wenn [NORMAL] für [PRESET TYPE] gewählt ist. (➔ 5)
MONO SET	ON : Verbessern Sie den FM (UKW)-Empfang (aber der Stereoeffekt kann verloren gehen). ; OFF : Hebt auf.
NEWS SET	ON : Das Gerät schaltet kurzzeitig auf das Nachrichtenprogramm, falls verfügbar. ; OFF : Hebt auf.
REGIONAL	ON : Schaltet auf einen anderen Sender in der spezifischen Region nur mit der "AF"-Steuerung. ; OFF : Hebt auf.
AF SET	ON : Sucht automatisch einen anderen Sender auf, der das gleiche Programm im gleichen Radio Data System-Netzwerk sendet und einen besseren Empfang aufweist, falls der aktuelle Empfang schlecht ist. ; OFF : Hebt auf.
TI*	ON : Erlaubt es, das Gerät kurzzeitig auf Verkehrsinformation schalten, wenn verfügbar ("TI" leuchtet auf). ; OFF : Hebt auf. * [TI] im MW/LW-Wellenbereich dient zum Aktivieren von Verkehrsinformationen nur von DIGITAL AUDIO-Quelle.
PTY SEARCH	<ol style="list-style-type: none">1 Drehen Sie den Lautstärke-Regler zum Wählen des verfügbaren Programmtyps (➔ 10), und drücken Sie dann den Regler.2 Drehen Sie den Lautstärke-Regler zum Wählen der PTY-Sprache (ENGLISH/FRENCH/GERMAN), und drücken Sie dann den Regler.3 Drücken Sie ◀◀ / ▶▶ zum Starten des Suchlaufs.

ANALOG RADIO

Verfügbarer Programmtyp für [PTY SEARCH]

SPEECH : NEWS, AFFAIRS, INFO (Information), SPORT, EDUCATE, DRAMA, CULTURE, SCIENCE, VARIED, WEATHER, FINANCE, CHILDREN, SOCIAL, RELIGION, PHONE IN, TRAVEL, LEISURE, DOCUMENT

MUSIC : POP M (Musik), ROCK M (Musik), EASY M (Musik), LIGHT M (Musik), CLASSICS, OTHER M (Musik), JAZZ, COUNTRY, NATION M (Musik), OLDIES, FOLK M (Musik)

Das Gerät sucht den Programmtyp, der unter [SPEECH] oder [MUSIC] kategorisiert ist, wenn gewählt.

- [LOCAL SEEK]/[MONO SET]/[NEWS SET]/[REGIONAL]/[AF SET]/[PTY SEARCH] ist nur wählbar, wenn der Wellenbereich FM1/FM2/FM3 ist.
- Wenn die Lautstärke während des Empfangs von Verkehrsinformationen oder Nachrichtensendungen eingestellt wird, wird die eingestellte Lautstärke automatisch gespeichert. Wird die Verkehrsfunk-Funktion oder die Nachrichtensendung das nächste Mal aufgerufen, wird diese Einstellung übernommen.

AUX

Vorbereitung:

Wählen Sie [ON] für [BUILT-IN AUX] für [SOURCE SELECT]. (→ 5)

Beginnen Sie zu hören

- 1 Schließen Sie einen tragbaren Audioplayer (im Handel erhältlich) an.

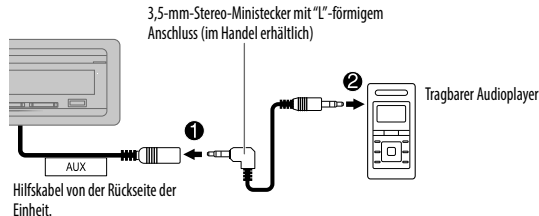

- 2 Drücken Sie **⏻ SRC** wiederholt zum Wählen von AUX.
- 3 Schalten Sie den tragbaren Audioplayer ein und starten Sie die Wiedergabe.

Den AUX-Namen einstellen

Beim Hören eines am Gerät angeschlossenen tragbaren Audioplayer...

- 1 Drücken Sie den Lautstärke-Regler, um auf [FUNCTION] zu schalten.
- 2 Drehen Sie den Lautstärke-Regler zum Wählen von [SYSTEM], und drücken Sie dann den Regler.
- 3 Drehen Sie den Lautstärke-Regler zum Wählen von [AUX NAME SET], und drücken Sie dann den Regler.
- 4 Drehen Sie den Lautstärke-Regler zum Wählen eines Gegenstands, und drücken Sie dann den Regler.
AUX (Standard)/DVD/PORTABLE/GAME/VIDEO/TV
- 5 Halten Sie zum Beenden **Q/↵** gedrückt.

Zum Zurückschalten zum vorherigen Einstelllement drücken Sie **Q/↵**.

CD/USB/iPod/ANDROID

Starten Sie die Wiedergabe

Die Quelle schaltet automatisch um, und die Wiedergabe startet.

CD

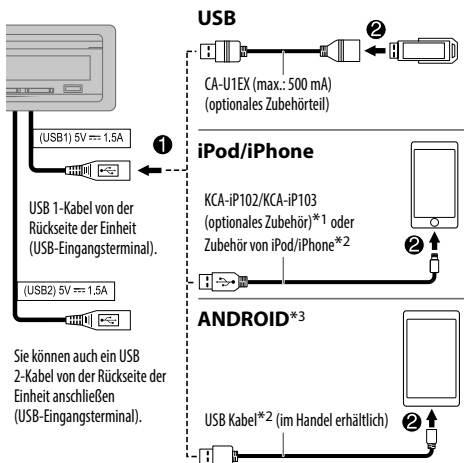
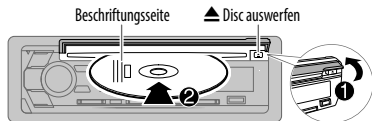

*1 KCA-iP102: 30-poliger Typ, KCA-iP103: Lightning-Typ

*2 Lassen Sie bei Nichtgebrauch nicht das Kabel im Auto liegen.

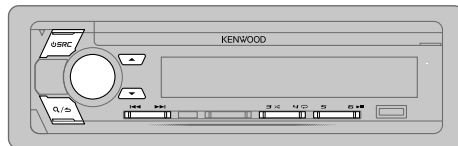

Wählbare Quelle: CD/USB 1/USB 2/iPod 1/iPod 2/ANDROID 1/ANDROID 2

Zum	Auf der Frontblende
Wiedergabe/Pause	Drücken Sie 6 .
Vorspulen/Rückspulen*4	Halten Sie 1 / 2 gedrückt.
Auswählen eines Tracks/ einer Datei	Drücken Sie 1 / 2 .
Auswählen eines Ordners*5	Drücken Sie ▲ / ▼ .
Wiederholte Wiedergabe*6	Drücken Sie 4 wiederholt. TRACK REPEAT/ALL REPEAT : Audio-CD FILE REPEAT/FOLDER REPEAT/ALL REPEAT : MP3/WMA/AAC/WAV/ FLAC-Datei FILE REPEAT/FOLDER REPEAT/REPEAT OFF : iPod oder ANDROID
Zufallswiedergabe*6	Drücken Sie 3 wiederholt. DISC RANDOM/RANDOM OFF : Audio-CD FOLDER RANDOM/RANDOM OFF : MP3/WMA/AAC/WAV/FLAC-Datei, iPod oder ANDROID Halten Sie die 3 gedrückt, um ALL RANDOM zu wählen.*7

*3 Wenn ein Android-Gerät angeschlossen wird, wird "Press [VIEW] to install KENWOOD MUSIC PLAY APP" angezeigt. Gehen Sie zur Installation der Anwendung gemäß den Anweisungen vor. Sie können auch vor dem Verbinden die neueste Version der KENWOOD MUSIC PLAY-Anwendung auf Ihrem Android-Gerät installieren. Für die neueste Information besuchen Sie www.kenwood.com/cs/ce/.

*4 Bei ANDROID: Trifft nur zu, wenn [BROWSE MODE] gewählt ist. (→ 12)

*5 Bei CD: Nur für MP3/WMA/AAC-Dateien. Dies funktioniert nicht bei iPod/ANDROID.

*6 Bei iPod/ANDROID: Trifft nur zu, wenn [MODE OFF]/[BROWSE MODE] gewählt ist. (→ 12)

*7 Bei CD: Nur für MP3/WMA/AAC-Dateien.

Wählen Sie den Steuermodus

Während iPod 1/iPod 2 als Quelle gewählt ist, drücken Sie **5** wiederholt.

MODE ON : Steuern Sie den iPod mit dem iPod selber. Sie können aber weiterhin Wiedergabe/Pause, Datei-Überspringen, Vorspulen oder Zurückschalten von Dateien von dieser Einheit steuern.

MODE OFF : Steuern Sie den iPod von dieser Einheit.

Während ANDROID 1/ANDROID 2 als Quelle gewählt ist, drücken Sie **5** wiederholt.

BROWSE MODE: Steuern Sie das Android-Gerät von dieser Einheit über die im Android-Gerät installierte Anwendung KENWOOD MUSIC PLAY.

HAND MODE : Steuern Sie das Android-Gerät vom Android-Gerät selber über andere im Android-Gerät installierte Media-Player-Anwendungen. Sie können aber weiterhin Wiedergabe/Pause und Datei-Überspringen von dieser Einheit steuern.

Wählen Sie das Musiklaufwerk

Während USB 1/USB 2 als Quelle gewählt ist, drücken Sie **5** wiederholt.

Im folgenden Laufwerk gespeicherte Titel werden abgespielt.

- Wählen Sie internen oder externen Speicher für ein Smartphone (Massenspeicherklasse).
- Gewähltes Laufwerk bei Gerät mit mehreren Laufwerken.

Hören Sie Tuneln Radio/Tuneln Radio Pro/Aupeo

Beim Hören von Tuneln Radio, Tuneln Radio Pro oder Aupeo schließen Sie das iPod/iPhone am USB-Eingang des Geräts an.

- Das Gerät gibt den Ton von diesen Anwendungen aus.

Auswählen einer Datei aus einem Ordner/einer Liste

Beim iPod/ANDROID nur gültig, wenn **[MODE OFF]/[BROWSE MODE]** gewählt ist.

- 1 Drücken Sie** .
- 2 Drehen Sie den Lautstärke-Regler zum Wählen eines Ordners/einer Liste, und drücken Sie dann den Regler.**



- 3 Drehen Sie den Lautstärke-Regler zum Wählen einer Datei, und drücken Sie dann den Regler.**



Schnellsuche (gilt nur für CD, USB 1, USB 2, ANDROID 1 und ANDROID 2-Quelle)

Wenn Sie viele Dateien haben, können Sie diese schnell durchsuchen.

Drehen Sie den Lautstärke-Regler schnell, um die Liste schnell zu durchsuchen.

Suchlauf überspringen (gilt nur für iPod 1, iPod 2, ANDROID 1 und ANDROID 2-Quelle)



Drücken Sie  , um mit einem vorgegebenen Überspringen-Suchverhältnis zu suchen. (→ 13, [SKIP SEARCH])

- Wenn   gedrückt gehalten wird, wird Suchlauf mit einem Verhältnis von 10% ausgeführt.



Alphabetische Suche (gilt nur für iPod 1, iPod 2, ANDROID 1 und ANDROID 2-Quelle)



Sie können eine Datei anhand des Anfangsbuchstabens suchen.

Bei iPod 1/iPod 2-Quelle

- 1 Drehen Sie den Lautstärke-Regler schnell für Zeichensuche.**
- 2 Drehen Sie den Lautstärke-Regler zum Wählen des Buchstabens.**
 - Wählen Sie "*", um ein anderes Zeichen als die Buchstaben A bis Z oder die Zahlen 0 bis 9 zu suchen.
- 3 Drücken Sie**  , um auf die Eingabeposition umzuschalten.
 - Sie können bis zu 3 Zeichen eingeben.
- 4 Drücken Sie den Lautstärke-Regler zum Starten der Suche.**

Bei ANDROID 1/ANDROID 2-Quelle

- 1 Drücken Sie**  / , um auf Zeichensuche zu schalten.
- 2 Drehen Sie den Lautstärke-Regler zum Wählen des Buchstabens.**
 - ^A^: Großbuchstaben (A bis Z)
 - _A_: Kleinbuchstaben (a bis z)
 - 0-: Zahlen (0 bis 9)
 - ***: Andere Zeichen als die Buchstaben A bis Z oder die Zahlen 0 bis 9
- 3 Drücken Sie den Lautstärke-Regler zum Starten der Suche.**

- Zum Zurückkehren zum Grundordner/ersten Datei/Top-Menü drücken **5**. (Gilt nicht für BT AUDIO-Quelle.)
- Zum Zurückschalten zum vorherigen Einstellelement drücken Sie .
- Zum Abbrechen halten Sie  gedrückt.

CD/USB/iPod/ANDROID

Einstellungen zur Verwendung der KENWOOD Remote-Anwendung

KENWOOD Remote-Anwendung ist darauf ausgelegt, die Bedienung des KENWOOD Auto-Receivers vom iPhone/iPod (über USB-Eingang).

Vorbereitung:

Installieren Sie vor dem Verbinden die neueste Version der KENWOOD Remote-Anwendung auf Ihrem Gerät. Für die neueste Information besuchen Sie <www.kenwood.com/cs/ce/>.

Sie können die Einstellungen auf gleiche Weise vornehmen wie bei Verbindung über Bluetooth. (➔ 20, 21)

Andere Einstellungen

- 1 Drücken Sie den Lautstärke-Regler, um auf [FUNCTION] zu schalten.
- 2 Drehen Sie den Lautstärke-Regler, um einen Gegenstand zu treffen (siehe folgende Tabelle), und drücken Sie dann den Regler.
- 3 Wiederholen Sie Schritt 2, bis der gewünschte Gegenstand gewählt oder aktiviert ist.
- 4 Halten Sie zum Beenden **Q**/**↵** gedrückt.

Zum Zurückschalten zum vorherigen Einstellelement drücken Sie **Q**/**↵**.

Standard: **XX**

USB

MUSIC DRIVE	DRIVE CHANGE: Das nächste Laufwerk ([DRIVE 1] bis [DRIVE 4]) wird automatisch gewählt, und die Wiedergabe startet. Wiederholen Sie Schritt 1 bis 3, um die folgenden Laufwerke zu wählen.
SKIP SEARCH	0.5%/1%/5%/10%: Beim Hören einer iPod 1, iPod 2, ANDROID 1 oder ANDROID 2-Quelle wird das Überspringen-Suchverhältnis für alle Dateien gewählt.

Spotify

Vorbereitung:

Installieren Sie die neueste Version der Spotify-Anwendung auf Ihrem Gerät (iPhone/iPod touch), erstellen Sie ein Konto und melden sich bei Spotify an.

- Wählen Sie [ON] für [SPOTIFY SRC] in [SOURCE SELECT]. (➔ 5)

Beginnen Sie zu hören

- 1 Öffnen Sie die Spotify-Anwendung auf Ihrem Gerät.
- 2 Schließen Sie Ihr Gerät an die USB-Eingangsbuchse an.

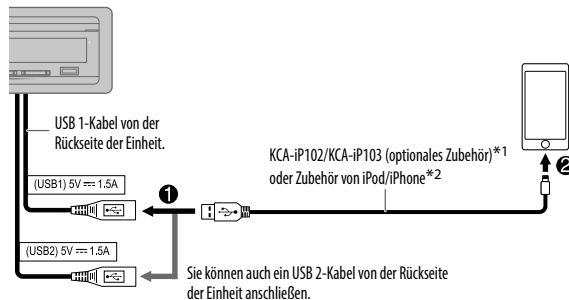



- 3 Drücken Sie **⏻ SRC** wiederholt zum Wählen von SPOTIFY 1/SPOTIFY 2. Die Sendung beginnt automatisch.

*1 KCA-iPod2 : 30-poliger Typ, KCA-iPod3 : Lightning-Typ

*2 Lassen Sie bei Nichtgebrauch nicht das Kabel im Auto liegen.

Spotify

Zum	Auf der Frontblende
Wiedergabe/Pause	Drücken Sie 6  .
Einen Track überspringen	Drücken Sie 1  3 / 2  .
Daumen nach oben oder Daumen nach unten*4	Drücken Sie ▲ / ▼ .
Starten Sie das Radio	Halten Sie 5 gedrückt.
Wiederholte Wiedergabe*5	Drücken Sie 4  wiederholt. REPEAT ALL/REPEAT ONE*3/REPEAT OFF
Zufallswiedergabe*5	Drücken Sie 3  wiederholt.*3 SHUFFLE ON/SHUFFLE OFF

*3 Nur für Premium-Konto-Anwender verfügbar.

*4 Diese Funktion steht nur für Tracks im Radio zur Verfügung. Wenn Daumen nach unten gewählt ist, wird der aktuelle Track übersprungen.

*5 Nicht für die Tracks in der Playlist verfügbar.

Bevorzugte Song-Information speichern

Während des Hörens von Radio mit Spotify...

Halten Sie den Lautstärke-Regler gedrückt.

“SAVED” erscheint, und die Informationen werden in “Your Music (Ihre Musik)” oder “Your Library (Ihre Bibliothek)” in Ihrem Spotify-Konto gespeichert.

Zum Rücknehmen der Speicherung wiederholen Sie das gleiche Verfahren.

“REMOVED” erscheint, und die Informationen werden von “Your Music (Ihre Musik)” oder “Your Library (Ihre Bibliothek)” in Ihrem Spotify-Konto entfernt.

Suchen Sie nach einem Song oder Sender

- 1 Drücken Sie .
- 2 Drehen Sie den Lautstärke-Regler zum Wählen eines Listentyps, und drücken Sie dann den Regler.
Die angezeigten Listentypen unterscheiden sich je nach der von Spotify gesendeten Information.
- 3 Drehen Sie den Lautstärke-Regler zum Wählen des gewünschten Songs oder Senders.
- 4 Drücken Sie den Lautstärke-Regler zum Bestätigen.
Sie können die Liste schnell durchsuchen, indem Sie den Lautstärke-Regler schnell drehen.

Zum Abbrechen halten Sie  gedrückt.

BLUETOOTH — Verbindung

Unterstützte Bluetooth-Profile

- Hands-Free Profile (HFP)
- Advanced Audio Distribution Profile (A2DP)
- Audio/Video Remote Control Profile (AVRCP)
- Serial Port Profile (SPP)
- Phonebook Access Profile (PBAP)

Unterstützte Bluetooth-Codexs

- Sub-Band-Codex (SBC)
- Erweiterte Audio-Codierung (AAC)

Schließen das Mikrofon an

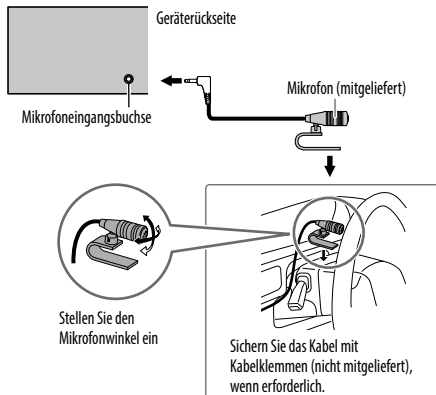

Zum erstmaligen Registrieren und Anschließen eines Bluetooth-Geräts

- 1 Drücken Sie SRC, um die Einheit einzuschalten.**
- 2 Suchen und wählen Sie den Modellnamen dieser Einheit (KDC-X7***DAB) auf dem Bluetooth-Gerät.**
"PAIRING" → "PASS XXXXXX" → Gerätenamen → "PRESS" → "VOLUME KNOB" erscheint im Display.
 - Bei einigen Bluetooth-Geräten müssen Sie möglicherweise den PIN-Code (Personal Identification Number) sofort nach der Suche eingeben.
- 3 Drücken Sie den Lautstärke-Regler zum Starten des Pairing-Vorgangs.**
"PAIRING OK" erscheint, wenn das Pairing fertig ist.

Wenn der Pairing-Vorgang ausgeführt ist, wird die Bluetooth-Verbindung automatisch hergestellt.

- Die Anzeige "BT1" und/oder "BT2" auf der Frontblende leuchtet auf.
- Diese Einheit unterstützt Secure Simple Pairing (SSP).
- Bis zu fünf Geräte können insgesamt registriert (gepairt) werden.
- Wenn das Pairing ausgeführt ist, bleibt das Bluetooth-Gerät in der Einheit registriert, auch wenn Sie die Einheit zurücksetzen. Zum Löschen des gekoppelten Geräts, ➔ **19, [DEVICE DELETE]**.
- Es können maximal zwei Bluetooth-Telefone und ein Bluetooth-Audiogerät zur Zeit angeschlossen werden. Während BT AUDIO als Quelle eingestellt ist, können Sie die Verbindung zu fünf Bluetooth-Audiogeräten herstellen und zwischen diesen Geräten umschalten. (➔ **20**)
- Manche Bluetooth-Geräte können nicht in der Lage sein, nach dem Pairing die Verbindung automatisch herzustellen. Schließen Sie das Gerät manuell an die Einheit an.
- Weitere Information siehe Bedienungsanleitung Ihres Bluetooth-Geräts.

Auto Pairing

Wenn Sie Ihr iPhone/iPod touch/Android-Gerät an den USB-Eingang anschließen, wird automatisch eine Pairing-Anforderung (über Bluetooth) aktiviert.

Drücken Sie den Lautstärke-Regler einmal zum Pairing, nachdem Sie den Gerätenamen bestätigt haben.

Automatische Pairing-Anforderung wird nur aktiviert, wenn:

- Die Bluetooth-Funktion des angeschlossenen Geräts eingeschaltet ist.
- **[AUTO PAIRING]** auf **[ON]** gestellt ist. (➔ **19**)
- Die **KENWOOD MUSIC PLAY**-Anwendung wird auf dem Android-Gerät (➔ **11**) installiert, und **[BROWSE MODE]** wird gewählt. (➔ **12**)

BLUETOOTH — Handy

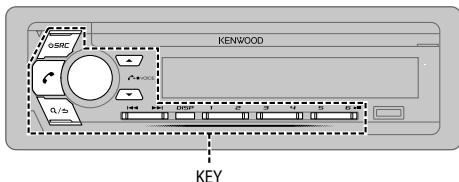

Empfangen Sie einen Ruf

Wenn ein Ruf empfangen wird:

- Die KEY Zone leuchtet in grüner Farbe auf und blinkt.
- Das Gerät nimmt automatisch den Ruf entgegen, wenn [AUTO ANSWER] auf eine gewählte Zeit gestellt ist. (➔ 17)

Während eines Rufs:

- Die LCD DISPLAY Zone leuchtet entsprechend den für [DISPLAY] (➔ 26) und die KEY Zone vorgenommenen Einstellungen in grüner Farbe auf.
- Falls Sie das Gerät ausschalten oder die Frontblende abnehmen, wird die Bluetooth-Verbindung getrennt.

Die folgenden Bedienungsvorgänge sind je nach dem angeschlossenen Telefon möglicherweise nicht verfügbar.

Zum	Auf der Frontblende
Erster ankommender Anrufe...	
Nehmen Sie einen Ruf entgegen	Drücken Sie oder den Lautstärke-Regler oder eine der Zifferntasten (1 bis 6).
Weisen Sie einen Ruf ab	Drücken Sie .
Einen Anruf beenden	Drücken Sie .
Während des Sprechens beim ersten ankommenden Anruf...	
Einen anderen ankommenden Anruf entgegennehmen und den aktuellen Anruf halten	Drücken Sie .
Einen anderen ankommenden Anruf ablehnen	Drücken Sie .
Bei zwei aktiven Anrufen...	
Aktuellen Anruf beenden und gehaltenen Anruf aktivieren	Drücken Sie .
Umschalten zwischen aktuellem Anruf und gehaltenem Anruf	Drücken Sie .
Stellen Sie die Telefonlautstärke ein [00] bis [35] (Standard: [15])	Drehen Sie den Lautstärke-Regler während eines Anrufs. <ul style="list-style-type: none"> • Diese Einstellung hat keine Auswirkung auf den Lautstärkepegel der anderen Quellen.
Umschalten zwischen Freisprech- und Privatgespräch-Modi	Drücken Sie während eines Anrufs. <ul style="list-style-type: none"> • Die Bedienung kann je nach dem angeschlossenen Bluetooth-Gerät unterschiedlich sein.

Verbessern Sie die Sprachqualität

Während am Telefon gesprochen wird...

- 1 Drücken Sie den Lautstärke-Regler, um auf [FUNCTION] zu schalten.
- 2 Drehen Sie den Lautstärke-Regler, um einen Gegenstand zu treffen (siehe folgende Tabelle), und drücken Sie dann den Regler.
- 3 Wiederholen Sie Schritt 2, bis der gewünschte Gegenstand gewählt oder aktiviert ist.
- 4 Halten Sie zum Beenden **Q/↵** gedrückt.

Zum Zurückschalten zum vorherigen Einstellelement drücken Sie **Q/↵**.

 Standard: **XX**

MIC GAIN	LEVEL -10 bis LEVEL +10 (LEVEL -4): Die Empfindlichkeit des Mikrofons nimmt mit höherer Zahl zu.
NR LEVEL	LEVEL -5 bis LEVEL +5 (LEVEL 0): Passen Sie den Rauschunterdrückungspegel an, bis das geringste Rauschen bei einem Telefongespräch gehört wird.
ECHO CANCEL	LEVEL -5 bis LEVEL +5 (LEVEL 0): Passen Sie die Verzögerungszeit für die Echo-Löschung an, bis das letzte Echo bei einem Telefongespräch gehört wird.

Nehmen Sie die Einstellungen zum Empfang eines Anrufs vor

- 1 Drücken Sie **↶**, um auf Bluetooth-Modus zu schalten.
- 2 Drehen Sie den Lautstärke-Regler, um einen Gegenstand zu treffen (siehe folgende Tabelle), und drücken Sie dann den Regler.
- 3 Wiederholen Sie Schritt 2, bis der gewünschte Gegenstand gewählt oder aktiviert ist.
- 4 Halten Sie zum Beenden **Q/↵** gedrückt.

Zum Zurückschalten zum vorherigen Einstellelement drücken Sie **Q/↵**.

SETTINGS

AUTO ANSWER **1 bis 30:** Die Einheit nimmt den ankommenden Ruf automatisch innerhalb der gewählten Zeit entgegen (in Sekunden).; **OFF:** Hebt auf.

BATTERY/SIGNAL* **AUTO:** Zeigt die Stärke der Batterie und des Signals, wenn die Einheit ein Bluetooth-Gerät erkennt und das Bluetooth-Gerät verbunden ist.; **OFF:** Hebt auf.

* Funktionalität hängt von dem Typ der verwendeten Telefone ab.

Tätigen Sie einen Ruf

Sie können einen Ruf von der Ruf-Historie, dem Telefonbuch oder durch Wählen der Telefonnummer tätigen. Ruf durch Sprachbefehl ist auch möglich, wenn Ihr Handy dieses Merkmal hat.

1 Drücken Sie **↶**, um auf Bluetooth-Modus zu schalten.

"(Name des ersten Geräts)" erscheint.

- Wenn zwei Bluetooth-Telefone angeschlossen sind, drücken Sie **↶** erneut, um auf das andere Telefon umzuschalten.

"(Name des zweiten Geräts)" erscheint.

2 Drehen Sie den Lautstärke-Regler, um einen Gegenstand zu treffen (siehe folgende Tabelle), und drücken Sie dann den Regler.

3 Wiederholen Sie Schritt 2, bis der gewünschte Gegenstand gewählt/aktiviert ist, oder folgen Sie den Anweisungen auf dem gewählten Gegenstand.

4 Halten Sie zum Beenden **Q/↵** gedrückt.

Zum Zurückschalten zum vorherigen Einstellelement drücken Sie **Q/↵**.

CALL HISTORY

(Nur gültig, wenn das Telefon PBAP unterstützt.)

- 1 Drücken Sie den Lautstärke-Regler zum Wählen eines Namens oder einer Telefonnummer.
 - "INCOMING", "OUTGOING" oder "MISSED" erscheint im unteren Teil des Displays, um den vorherigen Rufstatus zu zeigen.
 - Drücken Sie **DISP**, um die Anzeigekategorie (NUMBER oder NAME) umzuschalten.
 - "NO DATA" erscheint, wenn kein aufgezeichneter Verlauf vorhanden ist.
- 2 Drücken Sie den Lautstärke-Regler zum Anrufen.

PHONE BOOK

(Nur gültig, wenn das Telefon PBAP unterstützt.)

- 1 Drehen Sie den Lautstärke-Regler schnell, um auf alphabetische Suche zu schalten (wenn das Telefonbuch viele Kontakte enthält). Das erste Menü (ABCDEFGHIJKLMN) erscheint.
 - Um zum anderen Menü (OPQRSTUVWXYZ1*) zu gehen, drücken Sie ▲ / ▼.
 - Um den gewünschten ersten Buchstaben zu wählen, drehen Sie den Lautstärke-Regler oder drücken Sie ◀◀ / ▶▶!, und drücken Sie anschließend den Knopf. Wählen Sie "1" für Suche mit Nummern und wählen Sie "✳" für Suche mit Symbolen.
- 2 Drehen Sie den Lautstärke-Regler zum Wählen eines Namens, und drücken Sie dann den Regler.
- 3 Drehen Sie den Lautstärke-Regler zum Wählen einer Telefonnummer, und drücken Sie dann den Regler zum Anrufen.
 - Das Telefonbuch des angeschlossenen Telefons wird automatisch beim Pairing zur Einheit übertragen.
 - Kontakte werden in die folgenden Kategorien unterteilt: HOME, OFFICE, MOBILE, OTHER, GENERAL.
 - Dieses Gerät kann nur Buchstaben ohne Umlaute oder Akzentzeichen anzeigen. (Buchstaben mit Akzentzeichen wie "ü" werden als "u" angezeigt.)

NUMBER DIAL

- 1 Drehen Sie den Lautstärke-Regler zum Wählen einer Nummer (0 bis 9) oder eines Zeichens (*, #, +).
- 2 Drücken Sie ◀◀ / ▶▶!, um die Eingabeposition zu verschieben. Wiederholen Sie Schritt 1 und 2, bis die Eingabe der Telefonnummer beendet ist.
- 3 Drücken Sie den Lautstärke-Regler zum Anrufen.

VOICE

Sprechen Sie den Namen des anzurufenden Kontakts oder den Sprachbefehl deutlich, um die Telefonfunktionen zu steuern. (➔ **Einen Ruf mit Spracherkennung tätigen**)

BATTERY LVL LOW/MID/FULL*: Zeigt die Batteriestärke.

NO SIGNAL/SIGNAL LVL LOW/MID/MAX*: Zeigt die Stärke des momentan empfangenen Signals.

* Funktionalität hängt von dem Typ der verwendeten Telefone ab.

■ Einen Ruf mit Spracherkennung tätigen

- 1 Halten Sie  gedrückt, um die Spracherkennung auf dem angeschlossenen Telefon zu aktivieren.
- 2 Sprechen Sie den Namen des anzurufenden Kontakts oder den Sprachbefehl deutlich, um die Telefonfunktionen zu steuern.
 - Unterstützte Spracherkennungsmerkmale können sich je nach Telefon unterscheiden. Einzelheiten siehe Bedienungsanleitung des angeschlossenen Telefons.
 - Diese Einheit unterstützt auch die Funktion "intelligenter persönlicher Assistent" des iPhone.

Einstellungen im Speicher

■ Speichern Sie einen Kontakt im Speicher

Sie können bis zu 6 Kontakte unter den Nummerntasten (1 bis 6) speichern.

- 1 Drücken Sie , um auf Bluetooth-Modus zu schalten.
- 2 Drehen Sie den Lautstärke-Regler zum Wählen von [CALL HISTORY], [PHONE BOOK] oder [NUMBER DIAL], und drücken Sie dann den Regler.
- 3 Drehen Sie den Lautstärke-Regler zum Wählen eines Kontakts oder zum Eingeben einer Telefonnummer. Wenn ein Kontakt gewählt wird, drücken Sie den Lautstärke-Regler zur Anzeige der Telefonnummer.
- 4 Halten Sie eine der Zifferntasten (1 bis 6) gedrückt. "STORED" wird angezeigt, wenn der Kontakt gespeichert ist.

Zum Löschen eines Kontakts aus dem Festspeicher wählen Sie [NUMBER DIAL] in Schritt 2 und speichern Sie eine leere Nummer.

■ Einen Ruf aus dem Speicher tätigen

- 1 Drücken Sie , um auf Bluetooth-Modus zu schalten.
- 2 Drücken Sie eine der Zifferntasten (1 bis 6).
- 3 Drücken Sie den Lautstärke-Regler zum Anrufen. "NO MEMORY" erscheint, wenn kein Kontakt gespeichert ist.

Andere Einstellungen

- 1 Drücken Sie den Lautstärke-Regler, um auf [FUNCTION] zu schalten.
- 2 Drehen Sie den Lautstärke-Regler, um einen Gegenstand zu treffen (siehe folgende Tabelle), und drücken Sie dann den Regler.
- 3 Wiederholen Sie Schritt 2, bis der gewünschte Gegenstand gewählt/aktiviert ist, oder folgen Sie den Anweisungen auf dem gewählten Gegenstand.
- 4 Halten Sie zum Beenden \mathcal{Q} / \mathcal{S} gedrückt.

Zum Zurückschalten zum vorherigen Einstellelement drücken Sie \mathcal{Q} / \mathcal{S} .

Standard: **XX**

BT MODE	
PHONE SELECT	Wählt das Telefon oder Audiogerät zum Anschließen oder Abtrennen. ** erscheint vor dem Gerätenamen, wenn angeschlossen. "▷" erscheint vor dem aktuellen Wiedergabe-Audiogerät.
AUDIO SELECT	• Sie können maximal zwei Bluetooth-Telefone und ein Bluetooth-Audiogerät zur Zeit anschließen.
DEVICE DELETE	<ol style="list-style-type: none"> 1 Drehen Sie den Lautstärke-Regler zum Wählen eines Geräts zum Löschen, und drücken Sie dann den Regler. 2 Drehen Sie den Lautstärke-Regler zum Wählen von [YES] oder [NO], und drücken Sie dann den Regler.
PIN CODE EDIT (0000)	Ändert den PIN-Code (bis zu 6 Stellen). <ol style="list-style-type: none"> 1 Drehen Sie den Lautstärke-Regler zum Wählen einer Nummer. 2 Drücken Sie \mathcal{L} / \mathcal{R}, um die Eingabeposition zu verschieben. Wiederholen Sie Schritt 1 und 2, bis die Eingabe des PIN-Codes beendet ist. 3 Drücken Sie den Lautstärke-Regler zum Bestätigen.
RECONNECT	ON: Die Einheit stellt die Verbindung automatisch neu her, wenn das zuletzt angeschlossene Bluetooth-Gerät innerhalb der Reichweite ist. ; OFF: Hebt auf.
AUTO PAIRING	ON: Die Einheit führt automatisch Pairing mit dem unterstützten Bluetooth-Gerät aus (iPhone/iPod touch/Android-Gerät), wenn sie über die USB-Eingangsklemme verbunden wird. Je nach dem Betriebssystem des angeschlossenen Geräts arbeitet diese Funktion möglicherweise nicht. ; OFF: Hebt auf.
INITIALIZE	YES: Initialisiert alle Bluetooth-Einstellungen (einschließlich gespeichertes Pairing, Telefonbuch usw.) ; NO: Hebt auf.

Bluetooth-Testmodus

Sie können die Konnektivität des unterstützten Profils zwischen dem Bluetooth-Gerät und der Einheit prüfen.

- Stellen Sie sicher, dass kein Bluetooth-Gerät gekoppelt ist.

- 1 Halten Sie \mathcal{Q} gedrückt.
Die Meldung "PLEASE PAIR YOUR PHONE PIN 0000" erscheint.
- 2 Suchen und wählen Sie den Modellnamen dieser Einheit (KDC-X7***DAB) auf dem Bluetooth-Gerät.
- 3 Bedienen Sie das Bluetooth-Gerät, um das Pairing zu bestätigen.
"TESTING" blinkt im Display.

Das Konnektivitätsergebnis (OK oder NG) erscheint nach dem Test.

PAIRING:	Pairing-Status
HF CONNECT:	Hands-Free Profile (HFP) Kompatibilität
AUDIO CONNECT:	Advanced Audio Distribution Profile (A2DP) Kompatibilität
PHONEBOOK DL:	Phonebook Access Profile (PBAP) Kompatibilität

Zum Beenden des Testmodus halten Sie \mathcal{Q} SRC gedrückt, um das Gerät auszuschalten.

BLUETOOTH®

BLUETOOTH — Audio

Während BT AUDIO als Quelle eingestellt ist, können Sie die Verbindung zu fünf Bluetooth-Audiogeräten herstellen und zwischen diesen Geräten umschalten.

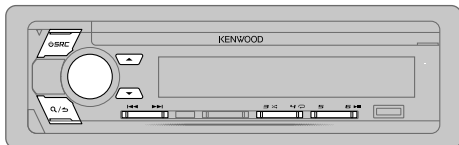

Audioplayer über Bluetooth

- 1 Drücken Sie **SRC** wiederholt zum Wählen von BT AUDIO.
- 2 Bedienen Sie den Bluetooth-Audioplayer zum Starten der Wiedergabe.

Zum	Auf der Frontblende
Wiedergabe/Pause	Drücken Sie 6 ▶ .
Wählen Sie die Gruppe oder den Ordner	Drücken Sie ▲ / ▼ .
Reverse-/Vorwärts-Überspringen	Drücken Sie ◀◀ / ▶▶ .
Vorspulen/Rückspule	Halten Sie ◀◀ / ▶▶ gedrückt.
Wiederholte Wiedergabe	Drücken Sie 4 ↻ wiederholt. ALL REPEAT, FILE REPEAT, REPEAT OFF
Zufallswiedergabe	Halten Sie die 3 ↻ gedrückt, um ALL RANDOM zu wählen. <ul style="list-style-type: none">• Drücken Sie 3 ↻, um RANDOM OFF zu wählen.
Auswählen einer Datei aus einem Ordner/einer Liste	Siehe "Auswählen einer Datei aus einem Ordner/einer Liste" auf Seite 12.

Zum	Auf der Frontblende
Umschalten zwischen angeschlossenen Bluetooth-Audiogeräten	Drücken Sie 5 .*

* Durch Drücken der "Play"-Taste am angeschlossenen Gerät selber wird ebenfalls die Tonausgabe vom Gerät umgeschaltet.

Die Bedienungen und Displayanzeigen unterscheiden möglicherweise sich je nach Verfügbarkeit auf dem angeschlossenen Gerät.

Einstellungen zur Verwendung der KENWOOD Remote-Anwendung

KENWOOD Remote-Anwendung ist darauf ausgelegt, die Bedienung des KENWOOD Auto-Receivers vom iPhone/iPod (über Bluetooth oder über USB-Eingang) oder Android-Smartphone (über Bluetooth) auszuführen.

Vorbereitung:

Installieren Sie vor dem Verbinden die neueste Version der KENWOOD Remote-Anwendung auf Ihrem Gerät. Für die neueste Information besuchen Sie [<www.kenwood.com/cs/ce/>](http://www.kenwood.com/cs/ce/).

- 1 Drücken Sie den Lautstärke-Regler, um auf [FUNCTION] zu schalten.
- 2 Drehen Sie den Lautstärke-Regler zum Wählen eines Gegenstands (➔ 21), und drücken Sie dann den Regler.
- 3 Wiederholen Sie Schritt 2, bis der gewünschte Gegenstand gewählt oder aktiviert ist.
- 4 Halten Sie zum Beenden **Q** / **↵** gedrückt.

Zum Zurückschalten zum vorherigen Einstellelement drücken Sie **Q** / **↵**.

REMOTE APP	
SELECT	Wählen Sie das Gerät (IOS oder ANDROID), das die Anwendung ausführen soll.
IOS	<p>YES: Wählt das über Bluetooth oder USB-Eingang angeschlossene iPhone/iPod, das die Anwendung ausführen soll. ; NO: Hebt auf.</p> <p>Wenn IOS gewählt ist, wählen Sie iPod BT Quelle (oder iPod 1/iPod 2, wenn Ihr iPhone/iPod über USB-Eingang angeschlossen ist) zum Aktivieren der Anwendung.</p> <ul style="list-style-type: none"> Die Konnektivität der Anwendung wird unterbrochen oder abgetrennt, wenn: <ul style="list-style-type: none"> Sie von der iPod BT-Quelle auf eine andere Wiedergabequelle umschalten, die über den USB-Eingang angeschlossen ist. Sie können von iPod 1/iPod 2-Quelle auf iPod BT-Quelle umschalten.
ANDROID	<p>YES: Wählt das Android-Smartphone zur Verwendung der Anwendung über Bluetooth. ;</p> <p>NO: Hebt auf.</p>
ANDROID LIST*	Wählt das Android-Smartphone zur Verwendung aus der Liste.
STATUS	<p>Zeigt den Status des gewählten Geräts.</p> <p>IOS CONNECTED: Sie können die Anwendung mit dem über Bluetooth oder USB-Eingang angeschlossenen iPhone/iPod verwenden.</p> <p>IOS NOT CONNECTED: Kein IOS-Gerät ist zur Verwendung der Anwendung angeschlossen.</p> <p>ANDROID CONNECTED: Sie können die Anwendung mit dem über Bluetooth angeschlossenen Android-Smartphone verwenden.</p> <p>ANDROID NOT CONNECTED: Kein Android-Gerät ist zur Verwendung der Anwendung angeschlossen.</p>

* Wird nur angezeigt, wenn [ANDROID] unter [SELECT] auf [YES] gestellt ist.

Hören von iPhone/iPod über Bluetooth

Sie können die Titel auf dem iPhone/iPod über Bluetooth auf dieser Einheit hören.

Drücken Sie  SRC wiederholt zum Wählen von iPod BT.

- Sie können das iPod/iPhone auf gleiche Weise wie iPod/iPhone über USB-Eingang bedienen. (➔ 11)
- Wenn Sie ein iPhone/iPod an den USB-Eingang anschließen, während Sie die iPod BT-Quelle hören, schaltet die Quelle automatisch auf iPod 1/iPod 2 um. Drücken Sie  SRC , um iPod BT zu wählen wenn das Gerät immer noch über Bluetooth angeschlossen ist.

Internetradio über Bluetooth

Sie können Spotify auf dem iPhone/iPod/Android-Gerät über Bluetooth auf dieser Einheit hören.

- Stellen Sie sicher, dass an dem USB-Eingang kein Gerät angeschlossen ist.

Spotify hören

Vorbereitung:

Wählen Sie [ON] für [SPOTIFY SRC] in [SOURCE SELECT]. (➔ 5)

- Öffnen Sie die Spotify-Anwendung auf Ihrem Gerät.
 - Verbinden Sie Ihr Gerät über Bluetooth-Verbindung. (➔ 15)
 - Drücken Sie  SRC wiederholt, um SPOTIFY (für iPhone/iPod) oder SPOTIFY BT (für Android-Gerät) zu wählen.
Die Quelle wird umgeschaltet, und die Sendung startet automatisch.
- Sie können das Spotify auf gleiche Weise wie Spotify über USB-Eingang bedienen. (➔ 13)

AUDIOEINSTELLUNGEN

Während des Hörens einer Tonquelle...

- 1 Drücken Sie **AUDIO**, um direkt auf [AUDIO CONTROL] zu schalten.
- 2 Drehen Sie den Lautstärke-Regler, um einen Gegenstand zu treffen (siehe folgende Tabelle), und drücken Sie dann den Regler.
- 3 Wiederholen Sie Schritt 2, bis der gewünschte Gegenstand gewählt oder aktiviert ist.
- 4 Halten Sie zum Beenden **Q/↵** gedrückt.

Zum Zurückschalten zum vorherigen Einstellelement drücken Sie **Q/↵**.

Standard: **XX**

AUDIO CONTROL	
SUB-W LEVEL	LEVEL -50 bis LEVEL +10 (LEVEL 0) : Stellt den Subwoofer-Ausgangspegel ein.
MANUAL EQ	Die Klangelemente (Frequenzpegel, Klangpegel, Q-Faktor) werden in jeder Auswahl vorgewählt.
62.5HZ LEVEL	LEVEL LEVEL -9 bis LEVEL +9 (LEVEL 0) : Stellt den Pegel zum Speichern für jede Quelle ein. (Bevor Sie eine Einstellung vornehmen, wählen Sie eine anzupassende Quelle aus.)
	BASS EXTEND ON : Schaltet den erweiterten Bass ein.; OFF : Hebt auf.
100 HZ/160 HZ/250 HZ/400 HZ/630 HZ/1 KHZ/1.6KHZ/2.5KHZ/4 KHZ/6.3KHZ/10 KHZ/16 KHZ LEVEL	LEVEL -9 bis LEVEL +9 (LEVEL 0) : Stellt den Pegel zum Speichern für jede Quelle ein. (Bevor Sie eine Einstellung vornehmen, wählen Sie eine anzupassende Quelle aus.)
Q FACTOR	1.35/1.50/2.00 : Den Qualitätsfaktor einstellen.
PRESET EQ	NATURAL/ROCK/POPS/EASY/TOP40/JAZZ/POWERFUL/USER : Wählt einen Vorwahl-Equalizer, der für das Musikgenre geeignet ist. (Wählen Sie [USER], um die in [MANUAL EQ] vorgenommenen Einstellungen zu verwenden.)
BASS BOOST	LEVEL1/LEVEL2/LEVEL3/LEVEL4/LEVEL5 : Wählt Ihren bevorzugten Bass-Boost-Pegel.; OFF : Hebt auf.

LOUDNESS	LEVEL 1/LEVEL 2 : Wählt Ihre bevorzugten niedrigen und hohen Frequenzen, um eine gute Klangwirkung auch bei niedriger Lautstärke zu erhalten.; OFF : Hebt auf.
SUBWOOFER SET	ON : Schaltet den Subwoofer-Ausgang ein.; OFF : Hebt auf.
FADER	(Gilt nicht, wenn 3-Wege-Übergang gewählt ist.) REAR 15 bis FRONT15 (0) : Stellt die Balance zwischen hinterem und vorderem Lautsprecherausgang ein.
BALANCE	LEFT 15 bis RIGHT15 (0) : Stellen Sie die Ausgangsbalance zwischen linken und rechten Lautsprechern ein.
VOLUME OFFSET	LEVEL -15 bis LEVEL +6 (LEVEL 0) : Nehmen Sie die Voreinstellung des Lautstärkepegels jeder Quelle vor. (Vor der Einstellung wählen Sie eine anzupassende Quelle aus.)
SOUND EFFECT	
SOUND RECONSTR (Klangrekonstruktion)	(Gilt nicht für RADIO-Quelle, DIGITAL AUDIO-Quelle und AUX-Quelle.) ON : Erzeugt realistischen Klang, indem die Hochfrequenzkomponenten kompensiert und die Anstiegszeit der Wellenform, die bei der Audiodaten-Kompression verloren gehen, wiederhergestellt werden.; OFF : Hebt auf.
SPACE ENHANCER	(Gilt nicht für RADIO-Quelle und DIGITAL AUDIO-Quelle.) SMALL/MEDIUM/LARGE : Erlaubt virtuelle Verbesserung des Klangraums.; OFF : Hebt auf.
SOUND REALIZER	LEVEL1/LEVEL2/LEVEL3 : Lässt den Klang virtuell realistischer wirken.; OFF : Hebt auf.
STAGE EQ	LOW/MIDDLE/HIGH : Stellt die von den Lautsprechern gehörte Klangposition virtuell ein.; OFF : Hebt auf.
DRIVE EQ	ON : Hebt die Frequenz an, um Störgeräusche von außerhalb des Fahrzeugs oder Laufgeräusche der Reifen zu verringern.; OFF : Hebt auf.
SPEAKER SIZE	Je nach dem gewählten Übergangstyp (➔ 6), 2-Wege-Übergang oder 3-Wege-Übergang werden die Einstellpunkte gezeigt.
X'OVER	(➔ 23, 24) Als Standard ist der 2-Wege-Übergangstyp gewählt.
DTA SETTINGS	Für Einstellungen, ➔ 24, 25, Einstellungen der digitalen Zeitanpassung.
CAR SETTINGS	

- [SUB-W LEVEL] ist nur wählbar, wenn [SUBWOOFER SET] auf [ON] gestellt ist.

AUDIOEINSTELLUNGEN

Übergangseinstellungen

Im Folgenden werden die verfügbaren Einstellpunkte für 2-Wege-Übergang und 3-Wege-Übergang gezeigt.

SPEAKER SIZE

Wählt entsprechend der Größe der angeschlossenen Lautsprecher für optimale Leistung.

- Die Einstellungen für Frequenz und Flanke werden automatisch für die Übergangseinstellung des gewählten Lautsprechers übernommen.
- Wenn 2-Wege-Übergang gewählt ist und [NONE] für [TWEETER] von [FRONT], [REAR] und [SUBWOOFER] für [SPEAKER SIZE] gewählt ist, steht die Einstellung [X' OVER] des Lautsprechers nicht zur Verfügung.
- Wenn 3-Wege-Übergang gewählt ist, wenn [NONE] für [WOOFER] von [SPEAKER SIZE] gewählt ist, steht die Einstellung [X'OVER] von [WOOFER] nicht zur Verfügung.

X' OVER

- [FRQ]/[FRONT-HPF FRQ]/[REAR-HPF FRQ]/[SW LPF FRQ]/[HPF FRQ]/[LPF FRQ]: Passt die Übergangsfrequenz für die gewählten Lautsprecher an (Hochpassfilter oder Tiefpassfilter). Wenn [THROUGH] gewählt ist, werden alle Signale zu den gewählten Lautsprechern gesendet.
- [FRONT-HPF SLOPE]/[REAR-HPF SLOPE]/[SW LPF SLOPE]/[HPF SLOPE]/[LPF SLOPE]/[SLOPE]: Passt die Stellt die Übergangsflechte an.
Nur wählbar, wenn eine andere Einstellung als [THROUGH] für die Übergangsfrequenz gewählt ist.
- [SW LPF PHASE]/[PHASE]: Wählt die Phase des Lautsprecherausgangs so, dass sie dem anderen Lautsprecherausgang entspricht.
- [GAIN LEFT]/[GAIN RIGHT]/[FRONT-HPF GAIN]/[REAR-HPF GAIN]/[SW LPF GAIN]/[GAIN]: Passt die Ausgangslautstärke des gewählten Lautsprechers an.

Einstellpunkte für 2-Wege-Übergang

SPEAKER SIZE

FRONT	SIZE	8CM/10CM/12CM/13CM/16CM/17CM/18CM/4×6/5×7/6×8/6×9/7×10
	TWEETER	SMALL/MIDDLE/LARGE/NONE (nicht angeschlossen)
REAR		8CM/10CM/12CM/13CM/16CM/17CM/18CM/4×6/5×7/6×8/6×9/7×10/NONE (nicht angeschlossen)
SUBWOOFER*		16CM/20CM/25CM/30CM/38CM OVER/NONE (nicht angeschlossen)

X' OVER

TWEETER	FRQ	1KHZ/1.6KHZ/2.5KHZ/4KHZ/5KHZ/6.3KHZ/8KHZ/10KHZ/12.5KHZ
	GAIN LEFT	-8 bis 0
	GAIN RIGHT	-8 bis 0

FRONT HPF	FRONT-HPF FRQ	30HZ/40HZ/50HZ/60HZ/70HZ/80HZ/90HZ/100HZ/120HZ/150HZ/180HZ/220HZ/250HZ/THROUGH
	FRONT-HPF SLOPE	-6DB/-12DB/-18DB/-24DB
	FRONT-HPF GAIN	-8 bis 0

REAR HPF	REAR-HPF FRQ	
	REAR-HPF SLOPE	(Siehe FRONT HPF-Einstellungen oben.)
	REAR-HPF GAIN	

SUBWOOFER LPF*	SW LPF FRQ	30HZ/40HZ/50HZ/60HZ/70HZ/80HZ/90HZ/100HZ/120HZ/150HZ/180HZ/220HZ/250HZ/THROUGH
	SW LPF SLOPE	-6DB/-12DB/-18DB/-24DB
	SW LPF PHASE	REVERSE (180°)/NORMAL (0°)
	SW LPF GAIN	-8 bis 0

* Nur wählbar, wenn [SUBWOOFER SET] auf [ON] gestellt ist. (→ 22)

AUDIOEINSTELLUNGEN

■ Einstellpunkte für 3-Wege-Übergang

SPEAKER SIZE	
TWEETER	SMALL/MIDDLE/LARGE
MID RANGE	8CM/10CM/12CM/13CM/16CM/17CM/18CM/4×6/5×7/6×8/6×9
WOOFER*	16CM/20CM/25CM/30CM/38CM OVER/NONE (nicht angeschlossen)

X' OVER		
TWEETER	HPF FRQ	1KHZ/1.6KHZ/2.5KHZ/4KHZ/5KHZ/6.3KHZ/8KHZ/10KHZ/12.5KHZ
	SLOPE	-6DB/-12DB
	PHASE	REVERSE (180°)/NORMAL (0°)
	GAIN	-8 bis 0
MID RANGE	HPF FRQ	30HZ/40HZ/50HZ/60HZ/70HZ/80HZ/90HZ/100HZ/120HZ/150HZ/180HZ/220HZ/250HZ/THROUGH
	HPF SLOPE	-6DB/-12DB
	LPF FRQ	1KHZ/1.6KHZ/2.5KHZ/4KHZ/5KHZ/6.3KHZ/8KHZ/10KHZ/12.5KHZ/THROUGH
	LPF SLOPE	-6DB/-12DB
	PHASE	REVERSE (180°)/NORMAL (0°)
GAIN	-8 bis 0	
WOOFER*	LPF FRQ	30HZ/40HZ/50HZ/60HZ/70HZ/80HZ/90HZ/100HZ/120HZ/150HZ/180HZ/220HZ/250HZ/THROUGH
	SLOPE	-6DB/-12DB
	PHASE	REVERSE (180°)/NORMAL (0°)
	GAIN	-8 bis 0

* Nur wählbar, wenn [SUBWOOFER SET] auf [ON] gestellt ist. (→ 22)

Einstellungen der digitalen Zeitanpassung

Die digitale Zeitanpassung stellt die Verzögerungszeit des Lautsprecherausgangs ein, um eine geeignetere Umgebung für Ihr Fahrzeug zu erzeugen.

- Für die weitere Informationen, → 25, Bestimmen des Werts für [DISTANCE] und [GAIN] unter [DTA SETTINGS].

DTA SETTINGS

POSITION	Wählt Ihre Hörposition (Bezugspunkt). ALL: Keine Kompensation ; FRONT RIGHT: Vorderer rechter Sitz ; FRONT LEFT: Vorderer linker Sitz ; FRONT ALL: Vorderer Sitz • [FRONT ALL] wird nur angezeigt, wenn [2-WAY X'OVER] gewählt ist. (→ 6)
DISTANCE	0CM bis 610CM: Stellen Sie den ausgleichenden Abstand fein ein. (Bevor Sie eine Einstellung vornehmen, wählen Sie den anzupassen gewünschten Lautsprecher aus.)
GAIN	-8DB bis 0DB: Nehmen Sie Anpassung der Ausgangslautstärke des gewählten Lautsprechers vor. (Bevor Sie eine Einstellung vornehmen, wählen Sie den anzupassen gewünschten Lautsprecher aus.)
DTA RESET	YES: Setzt die Einstellungen ([DISTANCE] und [GAIN]) der gewählten [POSITION] auf Standardwerte zurück. ; NO: Hebt auf.

CAR SETTINGS

CAR TYPE	COMPACT/FULL SIZE CAR/WAGON/MINIVAN/SUV/ MINIVAN(LONG): Wählt den Typ des Fahrzeugs. ; OFF: Keine Kompensation.
REAR-SP LOCATION	Wählt die Lage der hinteren Lautsprecher in Ihrem Fahrzeug, um den weitesten Abstand von der gewählten Hörposition zu berechnen (Bezugspunkt). • DOOR/REAR DECK: Nur wählbar, wenn [CAR TYPE] als [OFF], [COMPACT], [FULL SIZE CAR], [WAGON] oder [SUV] gewählt ist. • 2ND ROW/3RD ROW: Nur wählbar, wenn [CAR TYPE] als [MINIVAN] oder [MINIVAN(LONG)] gewählt ist.

AUDIOEINSTELLUNGEN

- Bevor Sie eine Einstellung für [DISTANCE] und [GAIN] von [DTA SETTINGS] vornehmen, wählen Sie den anzupassen gewünschten Lautsprecher aus:

Wenn 2-Wege-Übergang gewählt ist:

FRONT LEFT / FRONT RIGHT / REAR LEFT / REAR RIGHT / SUBWOOFER

- Sie können nur [REAR LEFT], [REAR RIGHT] und [SUBWOOFER] wählen, wenn eine andere Einstellung als [NONE] für [REAR] und [SUBWOOFER] unter [SPEAKER SIZE] gewählt ist. (→ 23)

Wenn 3-Wege-Übergang gewählt ist:

TWEETER LEFT / TWEETER RIGHT / MID LEFT / MID RIGHT / WOOFER

- Sie können nur [WOOFER] wählen, wenn eine andere Einstellung als [NONE] für [WOOFER] unter [SPEAKER SIZE] gewählt ist. (→ 24)

- [REAR-SP LOCATION] unter [CAR SETTINGS] ist nur wählbar, wenn:

- 2-Wege-Übergang gewählt ist. (→ 6)
- Eine andere Einstellung als [NONE] ist für [REAR] unter [SPEAKER SIZE] gewählt. (→ 23)

Bestimmen des Werts für [DISTANCE] und [GAIN] unter [DTA SETTINGS]

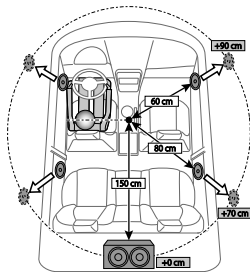

Wenn Sie den Abstand von der Mitte der momentan eingestellten Hörposition zu jedem Lautsprecher festlegen, wird die Verzögerungszeit automatisch berechnet und eingestellt.

- 1 Bestimmen Sie die Mitte der momentan eingestellten Hörposition als Bezugspunkt.
- 2 Messen Sie den Abstand vom Bezugspunkt zu den Lautsprechern.
- 3 Berechnen Sie die Unterschiede zwischen dem Abstand des am weitesten entfernten Lautspeakers (hinteren Lautspeakers) und anderen Lautsprechern.
- 4 Stellen Sie den in Schritt 3 für die einzelnen Lautsprecher berechneten Wert für [DISTANCE] ein.
- 5 Stellen Sie [GAIN] für einzelne Lautsprecher ein.

Beispiel: Wenn [FRONT ALL] als Hörposition gewählt ist

DISPLAY-EINSTELLUNGEN

Zonen-Identifikation für Farb- und Helligkeitseinstellungen

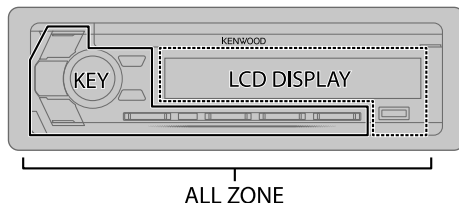

Stellen Sie die Ablendung ein

Halten Sie **DISP** gedrückt, um die Ablendung ein- und auszuschalten.

- Wenn Sie [DIMMER TIME] (→ 26) eingestellt haben, wird diese Einstellung gelöscht, wenn Sie diese Taste drücken und gedrückt halten.

Andere Einstellungen

- 1 Drücken Sie den Lautstärke-Regler, um auf [FUNCTION] zu schalten.
- 2 Drehen Sie den Lautstärke-Regler zum Wählen eines Gegenstands (→ 26), und drücken Sie dann den Regler.
- 3 Wiederholen Sie Schritt 2, bis der gewünschte Gegenstand gewählt/aktiviert ist, oder folgen Sie den Anweisungen auf dem gewählten Gegenstand.
- 4 Halten Sie zum Beenden **Q/↵** gedrückt.

Zum Zurückschalten zum vorherigen Einstellelement drücken Sie **Q/↵**.

DISPLAY-EINSTELLUNGEN

Standard: **XX**

DISPLAY	
COLOR SELECT	<p>Wählen Sie die Farbe für ALL ZONE, LCD DISPLAY und KEY getrennt.</p> <ol style="list-style-type: none"> 1 Wählen Sie eine Zone. (Siehe Abbildung auf Seite 25.) 2 Wählen Sie eine Farbe für die gewählte Zone. INITIAL COLOR/VARIABLE SCAN/CUSTOM R/G/B/Vorgabefarben* <p>Sie können Ihre eigene Farbe erzeugen, indem Sie [CUSTOM R/G/B] wählen. Die erzeugte Farbe kann unter [CUSTOM R/G/B] gespeichert werden.</p> <ol style="list-style-type: none"> 1 Drücken Sie den Lautstärke-Regler, um auf Detail-Farbabstimmung zu schalten. 2 Drücken Sie ◀◀ / ▶▶, um die Farbe (R/G/B) zum Anpassen zu wählen. 3 Drehen Sie den Lautstärke-Regler, um den Pegel einzustellen (0 bis 9), und drücken Sie dann den Regler.
DIMMER	<p>Blenden Sie die Beleuchtung ab. ON: Die Abblendung ist eingeschaltet ; OFF: Hebt auf. DIMMER TIME: Stellen Sie die Anfangs- und Endzeit für die Abblendfunktion ein.</p> <ol style="list-style-type: none"> 1 Drehen Sie den Lautstärke-Regler zum Einstellen der Einschaltzeit [ON], und drücken Sie dann den Regler. 2 Drehen Sie den Lautstärke-Regler zum Einstellen der Einschaltzeit [OFF], und drücken Sie dann den Regler. <p>(Standard: [ON]: 18:00; [OFF]: 6:00)</p>
BRIGHTNESS	<ol style="list-style-type: none"> 1 Wählen Sie eine Zone. (Siehe Abbildung auf Seite 25.) 2 LEVEL 0 bis LEVEL 31: Wählen Sie Ihre bevorzugte Helligkeitsstufe für die gewählte Zone.
TEXT SCROLL	<p>AUTO/ONCE: Wählt automatisches Scrollen der Displayinformationen, oder einmaliges Scrollen.; OFF: Hebt auf.</p>

* Vorgabefarben: **RED1/RED2/RED3/PURPLE1/PURPLE2/PURPLE3/PURPLE4/BLUE1/BLUE2/BLUE3/SKYBLUE1/SKYBLUE2/LIGHTBLUE/AQUA1/AQUA2/GREEN1/GREEN2/GREEN3/YELLOWGREEN1/YELLOWGREEN2/YELLOW/ORANGE1/ORANGE2/ORANGERED**

FEHLERSUCHE

Symptom	Abhilfe
Allgemeines	Es wird kein Ton gehört. <ul style="list-style-type: none"> • Die Lautstärke auf den optimalen Pegel einstellen. • Prüfen Sie die Kabel und Verbindungen.
	“MISWIRING CHECK WIRING THEN POWER ON” erscheint. <p>Schalten Sie die Stromversorgung aus, und prüfen Sie, ob die Klammern der Lautsprecherdrähte richtig isoliert sind. Schalten Sie die Stromversorgung wieder ein.</p>
	“PROTECTING SEND TO SERVICE” erscheint. <p>Reichen Sie die Einheit beim nächsten Kundendienstzentrum ein.</p>
	<ul style="list-style-type: none"> • Es wird kein Ton gehört. • Einheit schaltet nicht ein. • Die im Display gezeigte Information ist falsch. <p>Reinigen Sie die Anschlüsse. (➔ 29)</p>
Das Gerät funktioniert überhaupt nicht. <p>Setzen Sie das Gerät zurück. (➔ 3)</p>	
Digitalradio	Der DAB-Empfang ist schlecht. <p>Stellen Sie sicher, dass [ON] für [DAB ANT POWER] gewählt ist. (➔ 5)</p>
	“DAB ANT ERROR” <p>Prüfen Sie die DAB-Antenne. Wenn eine passive Antenne (ohne einen Booster) verwendet wird, stellen Sie [DAB ANT POWER] auf [OFF]. (➔ 5)</p>
	“RELATED SERVICE FOUND” <ul style="list-style-type: none"> • Drücken Sie den Lautstärke-Regler zum Aktivieren von Soft-Link. (➔ 8) • Zum Abbrechen drücken Sie Q / ↵.
Analogradio	<ul style="list-style-type: none"> • Der Radioempfang ist schlecht. • Statikrauschen beim Radiohören. <p>Schließen Sie das Antennenkabel fest an.</p>

FEHLERSUCHE

Symptom	Abhilfe
Disc kann nicht ausgegeben werden.	Halten Sie ▲ kräftig gedrückt, um die Disc zwangsweise auszugeben. Achten Sie darauf, die ausgeschobene Disc nicht fallen zu lassen. Wenn dadurch das Problem nicht gelöst wird, setzen Sie das Gerät zurück. (➔ 3)
Rauschen wird erzeugt.	Springen Sie zu einem anderen Musikstück oder wechseln Sie die Disc.
Tracks werden nicht so abgespielt, wie Sie es wollten.	Die Wiedergabe-Reihenfolge wird bestimmt, wenn die Dateien aufgezeichnet werden.
"READING" blinkt weiter.	Verwenden Sie nicht zu viele Hierarchie-Ebenen oder Ordner.
Verflossene Spielzeit ist nicht richtig.	Dies liegt daran, wie die Titel aufgezeichnet sind.
"LOADING" erscheint, wenn Sie durch Drücken von Q / ➔ auf den Suchmodus schalten.	Die Einheit bereitet die iPod/iPhone-Musikliste vor. Das Laden kann eine gewisse Zeit dauern, wiederholen Sie den Vorgang später.
Richtige Zeichen werden nicht angezeigt (z.B. Albumname).	<ul style="list-style-type: none"> Dieses Gerät kann nur Großbuchstaben, Zahlen und eine begrenzte Anzahl von Symbolen anzeigen. Je nach der Anzeigesprache, die Sie gewählt haben (➔ 5), können bestimmte Buchstaben möglicherweise nicht richtig angezeigt werden.
"NA FILE"	Achten Sie darauf, dass die Disc unterstützte Audiodateien enthält. (➔ 30)
"NO DISC"	Setzen Sie eine abspielbare Disc in den Ladeschlitz ein.
"TOC ERROR"	Achten Sie darauf, dass die Disc sauber und ordnungsgemäß eingelegt ist.
"PLEASE EJECT"	Setzen Sie das Gerät zurück. Wenn dadurch das Problem nicht behoben wird, wenden Sie sich an den Kundendienst.
"NO DEVICE"	Schließen Sie ein USB-Gerät an und schalten Sie die Quelle erneut zu USB um.
"COPY PROTECTED"	Eine kopiergeschützte Datei wird wiedergegeben.

CD/USB/iPod

Symptom	Abhilfe
"UNSUPPORTED DEVICE"	<ul style="list-style-type: none"> Prüfen Sie, ob das angeschlossene Gerät kompatibel mit diesem Gerät ist, und stellen Sie sicher, dass die Dateisysteme die unterstützten Formate haben. (➔ 30) Bringen Sie das Gerät wieder an.
"UNRESPONSIVE DEVICE"	Stellen Sie sicher, dass das Gerät nicht eine Fehlfunktion aufweist, und bringen Sie das Gerät wieder an.
"USB HUB IS NOT SUPPORTED"	Diese Einheit nicht kann ein USB-Gerät unterstützen, das über einen USB-Hub angeschlossen ist.
<ul style="list-style-type: none"> Die Quelle wechselt nicht auf "USB" um, wenn Sie ein USB-Gerät anschließen, während Sie eine andere Quelle hören. "USB ERROR" erscheint. 	Der USB-Anschluss nimmt mehr Leistung auf als das Designlimit vorgibt. Schalten Sie die Stromversorgung aus und trennen Sie das USB-Gerät ab. Schalten Sie dann die Stromversorgung wieder ein und schließen Sie das USB-Gerät erneut an. Wenn dies das Problem nicht behebt, schalten Sie die Stromversorgung aus und wieder ein (oder setzen Sie die Einheit zurück), bevor Sie das USB-Gerät durch ein anderes ersetzen.
"NO MUSIC"	Schließen Sie ein USB-Gerät an, das abspielbare Audiodateien enthält.
"iPod ERROR"	<ul style="list-style-type: none"> Erneutes Anschließen des iPod. Setzen Sie den iPod erneut zurück.
<ul style="list-style-type: none"> Bei Wiedergabe wird kein Ton gehört. Ton wird nur vom Android-Gerät ausgegeben. 	<ul style="list-style-type: none"> Verbinden Sie das Android-Gerät neu. Während der [HAND MODE] eingestellt ist, starten Sie eine Media Player Anwendung auf dem Android-Gerät und starten Sie die Wiedergabe. Während der [HAND MODE] eingestellt ist, starten Sie die aktuelle Media Player Anwendung erneut oder verwenden Sie eine andere Media Player Anwendung. Starten Sie das Android-Gerät neu. Wenn dadurch das Problem nicht gelöst wird, kann das angeschlossene Android-Gerät nicht das Audiosignal zur Einheit leiten. (➔ 30)

CD/USB/iPod

ANDROID

FEHLERSUCHE

	Symptom	Abhilfe
ANDROID	Bei [BROWSE MODE] ist Wiedergabe unmöglich.	<ul style="list-style-type: none"> • Stellen Sie sicher, dass KENWOOD MUSIC PLAY APP im Android-Gerät installiert ist. (➔ 11) • Schließen Sie das Android-Gerät erneut an und wählen Sie den geeigneten Steuermodus. • Wenn das Problem dadurch nicht gelöst wird, unterstützt das verbundene Android-Gerät nicht [BROWSE MODE]. (➔ 30)
	"NO DEVICE" oder "READING" blinkt weiter.	<ul style="list-style-type: none"> • Schalten Sie die Entwickler-Optionen am Android-Gerät aus. • Verbinden Sie das Android-Gerät neu. • Wenn das Problem dadurch nicht gelöst wird, unterstützt das verbundene Android-Gerät nicht [BROWSE MODE]. (➔ 30)
	Die Wiedergabe ist unterbrochen oder es treten Aussetzer im Ton auf.	Schalten Sie den Stromsparmodus am Android-Gerät aus.
	"ANDROID ERROR"/ "NA DEVICE"	<ul style="list-style-type: none"> • Verbinden Sie das Android-Gerät neu. • Starten Sie das Android-Gerät neu.
Spotify	"DISCONNECTED"	USB ist vom Kopfgerät getrennt. Bitte stellen Sie sicher, dass das Gerät richtig über USB angeschlossen ist.
	"CONNECTING"	<ul style="list-style-type: none"> • Angeschlossen über den USB-Eingang: Das Gerät stillt die Verbindung zur Kopfgerät her. Bitte warten. • Angeschlossen über Bluetooth: Die Bluetooth-Verbindung ist getrennt. Bitte prüfen Sie, ob die Bluetooth-Verbindung und stellen Sie sicher, dass das Gerät und die Einheit gekoppelt und verbunden sind.
	"CHECK APP"	Die Spotify-Anwendung ist nicht richtig verbunden, oder der Benutzer ist nicht angemeldet. Beenden Sie die Spotify-Anwendung und starten Sie sie neu, und melden Sie sich dann bei Ihrem Spotify-Konto an.

	Symptom	Abhilfe
Bluetooth®	Kein Bluetooth-Gerät ist erkannt.	<ul style="list-style-type: none"> • Suchen Sie erneut vom Bluetooth-Gerät. • Setzen Sie das Gerät zurück. (➔ 3)
	Bluetooth-Pairing kann nicht ausgeführt werden.	<ul style="list-style-type: none"> • Stellen Sie sicher, dass Sie den gleichen PIN-Code für die Einheit und das Bluetooth-Gerät eingegeben haben. • Löschen Sie Pairing-Information sowohl von der Einheit als auch dem Bluetooth-Gerät, und führen Sie dann das Pairing erneut aus. (➔ 15)
	Echo oder Rauschen wird während eines Telefongesprächs gehört.	<ul style="list-style-type: none"> • Justieren Sie die Mikrofoneinheit-Position. (➔ 15) • Prüfen Sie die [ECHO CANCEL]-Einstellung. (➔ 17)
	Die Telefon-Tonqualität ist schlecht.	<ul style="list-style-type: none"> • Verringern Sie den Abstand zwischen der Einheit und dem Bluetooth-Gerät. • Bewegen Sie das Fahrzeug zu einem Ort, wo ein besseres Signal empfangen wird.
	Sprach-Rufmethode ist nicht erfolgreich.	<ul style="list-style-type: none"> • Verwenden Sie die Sprach-Rufmethode in einer ruhigeren Umgebung. • Verringern Sie den Abstand zum Mikrofon, während Sie den Namen sprechen. • Stellen Sie sicher, dass die gleiche Stimme wie für die Sprach-Kennung registriert verwendet wird.
	Der Ton wird unterbrochen oder weist bei Wiedergabe von einem Bluetooth-Audioplayer Aussetzer auf.	<ul style="list-style-type: none"> • Verringern Sie den Abstand zwischen dem Gerät und dem Bluetooth-Audioplayer. • Schalten Sie die Einheit aus und wieder ein, und versuchen Sie erneut, die Verbindung herzustellen. • Andere Bluetooth-Geräte versuchen möglicherweise, die Verbindung zur Einheit herzustellen.

Symptom	Abhilfe
Der angeschlossene Bluetooth-Audioplayer kann nicht gesteuert werden.	<ul style="list-style-type: none"> • Prüfen Sie, ob der angeschlossene Bluetooth-Audioplayer das Audio/Video Remote Control Profile (AVRCP) unterstützt. (Siehe auch Bedienungsanleitung Ihres Audioplayers.) • Trennen Sie den Bluetooth-Player ab und schließen ihn erneut an.
"DEVICE FULL"	Die Anzahl registrierter Geräte hat den Höchstwert erreicht. Löschen Sie unbenötigte Geräte und wiederholen Sie den Vorgang. (→ 19, DEVICE DELETE)
"N/A VOICE TAG"	Stellen Sie sicher, dass die gleiche Stimme wie für die Sprach-Kennung registriert verwendet wird.
Bluetooth® "NOT SUPPORT"	Das angeschlossene Telefon unterstützt nicht das Spracherkennungssystem oder die Telefonbuch-Übertragung.
"NO ENTRY"/"NO PAIR"	Kein registriertes Gerät ist über Bluetooth angeschlossen/gefunden.
"ERROR"	Wiederholen Sie die Bedienung. Wenn "ERROR" erneut erscheint, prüfen Sie, ob das Gerät die probierte Funktion unterstützt.
"NO INFO"/"NO DATA"	Das Bluetooth-Gerät kann nicht die Kontaktinformationen erhalten.
"HF ERROR XX"/"BT ERROR"	Setzen Sie die Einheit zurück und probieren Sie den Vorgang erneut. Wenn dadurch das Problem nicht behoben wird, wenden Sie sich an den Kundendienst.
"SWITCHING NG"	Die angeschlossene Telefone unterstützen möglicherweise nicht die Telefon-Umschalten-Funktion.

■ Wartung

Reinigung des Geräts

Wischen Sie die Frontblende mit einem trockenen Silikonlappen oder weichen Lappen sauber.

Reinigung des Steckverbinders

Die Frontblende abnehmen und den Anschluss sanft mit einem Wattetupfer oder Lappen reinigen, wobei darauf geachtet werden muss, die Anschlusskontakte nicht zu beschädigen.



Anschluss (an der Rückseite der Frontblende)

Handhabung von Discs

- Berühren Sie nicht die Aufnahme-Oberfläche der Disc.
- Kleben Sie keine Aufkleber oder ähnliches auf eine Disc. Verwenden Sie dem entsprechend auch keine Discs, auf denen sich bereits ein Aufkleber befindet.
- Verwenden Sie kein Zubehör für die Disc.
- Reinigen Sie CDs stets von der Mitte einer Disc nach außen hin.
- Reinigen Sie die Disc mit einem trockenen Silikonlappen oder weichen Lappen. Verwenden Sie keine Lösungsmittel.
- Ziehen Sie Discs beim Entfernen aus dem Gerät horizontal heraus.
- Entfernen Sie vor dem Einsetzen einer Disc die Grate vom Mittenloch und der Disc-Kante.

■ Weitere Informationen

- Bei:
- Neuste Firmware-Aktualisierungen und eine Liste der neuesten kompatiblen Artikel
 - KENWOOD-Originalanwendung
 - Jegliche neuesten Informationen

Besuchen Sie <www.kenwood.com/cs/ce/>.

Allgemeines

- Dieses Gerät kann nur die folgenden CDs abspielen:



- Für detaillierte Information und Hinweise über abspielbare Audiodateien besuchen Sie <www.kenwood.com/cs/ce/audiofile/>.

Abspielbare Dateien

- Wiederzugebende Audiodateien:
 - Für Disc: MP3 (.mp3), WMA (.wma), AAC (.aac)
 - Für USB-Massenspeichergerät: MP3 (.mp3), WMA (.wma), AAC (.aac), AAC (.m4a), WAV (.wav), FLAC (.flac)
- Abspielbare Disc-Medien: CD-R/CD-RW/CD-ROM
- Abspielbares Disc-Dateiformat: ISO 9660 Level 1/2, Joliet, Lange Dateinamen
- Mögliche Dateisysteme auf USB-Geräten: FAT12, FAT16, FAT32

Auch wenn Audiodateien den oben aufgeführten Standards entsprechen, kann das Abspielen unter Umständen auf Grund von Typ oder Zustand der Medien bzw. Geräte nicht möglich sein.

Die AAC (.m4a)-Datei in einem CD eine von iTunes codierte kann nicht auf diesem Gerät abgespielt werden.

Nicht abspielbare Discs

- Discs mit nicht runder Form.
- Discs die auf der Aufnahme-Oberfläche eingefärbt oder verschmutzt sind.
- Recordable/ReWritable Discs, die nicht abgeschlossen (finalisiert) wurden.
- 8-cm-CD. Falls Sie versuchen, einen Adapter zu verwenden, kann es zu einer Fehlfunktion kommen.

Wissenswertes über USB-Geräte

- Sie können ein USB-Gerät nicht über einen USB-Hub anschließen.
- Der Anschluss eines Kabels mit einer Gesamtlänge von mehr als 5 m kann eine fehlerhafte Wiedergabe verursachen.
- Diese Einheit kann nicht ein USB-Gerät mit einer anderen Bewertung als 5 V und mehr als 1,5 A erkennen.

Wissenswertes über iPod/iPhone

- Über USB:
 - Made for
 - iPod touch (5th und 6th generation)
 - iPod nano (7th generation)
 - iPhone 4S, 5, 5S, 5C, 6, 6 Plus, 6S, 6S Plus, SE, 7, 7 Plus
- Über Bluetooth:
 - Made for
 - iPod touch (5th und 6th generation)
 - iPhone 4S, 5, 5S, 5C, 6, 6 Plus, 6S, 6S Plus, SE, 7, 7 Plus
- Sie können den iPod nicht bedienen, wenn "KENWOOD" oder  auf dem iPod angezeigt wird.
- Je nach der Version des Betriebssystems des iPod/iPhone sind einige Funktionen möglicherweise nicht verfügbar.

Wissenswertes über Android-Geräte

- Diese Einheit unterstützt Android OS 4.1 und höher.
- Manche Android-Geräte (mit OS 4.1 und höher) unterstützen möglicherweise Android Open Accessory (AOA) 2.0 nicht vollständig.
- Wenn das Android-Gerät sowohl Massenspeicherklasse-Gerät als auch AOA 2.0 unterstützt, hat diese Einheit immer Wiedergabe über AOA 2.0 als Vorrang.

Wissenswertes über Spotify

- Spotify-Anwendung unterstützt:
 - iPhone 4S, 5, 5S, 5C, 6, 6 Plus, 6S, 6S Plus, SE, 7, 7 Plus (iOS 8 oder höher)
 - iPod touch (5th und 6th generation)
 - Android OS 4.0.3 oder höher
- Spotify ist ein Dritter Dienstanbieter, deshalb bleiben unangekündigte Änderungen der technischen Daten jederzeit vorbehalten. Entsprechend kann die Kompatibilität eingeschränkt sein, oder einzelne oder alle der Dienste können un verfügbar werden.
- Bestimmte Funktionen von Spotify können nicht von dieser Einheit bedient werden.
- Bezüglich Fragen zur Verwendung der Anwendung wenden Sie sich bitte an Spotify bei <www.spotify.com>.

Wissenswertes über Bluetooth

- Je nach Bluetooth-Version des Geräts lassen sich manche Bluetooth-Geräte möglicherweise nicht an diese Einheit anschließen.
- Diese Einheit arbeitet u.U. nicht mit bestimmten Bluetooth-Geräten.
- Die Signalbedingungen sind je nach Umgebung unterschiedlich.

ZUR BEZUGNAHME

Ändern der Display-Information

Jedesmal, wenn Sie **DISP** drücken, wechselt die Anzeige-Information.

- Wenn die Information nicht verfügbar oder nicht aufgezeichnet ist, erscheint "NO TEXT", "NO INFO" oder andere Information (z.B. Sendername, Spielzeit).

Quellenname	Display-Information
STANDBY	Quellenname (Datum)*
DIGITAL AUDIO	Dienst-Etikett (Ensemble) ➔ Dienst-Etikett (Datum)* ➔ Dynamik-Etikett (Datum)* ➔ Songtitel (Interpret) ➔ Songtitel (Datum)* ➔ Nächstes Programm (Datum)* ➔ Signalpegel (Datum)* ➔ (zurück zum Anfang)
RADIO	Frequenz (Datum)*
	(Nur für Radio Data System-FM (UKW)-Sender) Sendername (Datum)* ➔ Radiotext (Datum)* ➔ Radiotext+ (R.TEXT+) ➔ Songtitel (Interpret) ➔ Songtitel (Datum)* ➔ Frequenz (Datum)* ➔ (zurück zum Anfang)
CD oder USB 1/USB 2	(Für CD-DA) Tracktitel (Interpret) ➔ Tracktitel (Disc-Name) ➔ Tracktitel (Datum)* ➔ Spielzeit (Datum)* ➔ (zurück zum Anfang)
	(Für MP3/WMA/AAC/WAV/FLAC-Datei) Songtitel (Interpret) ➔ Songtitel (Albumtitel) ➔ Songtitel (Datum)* ➔ Dateiname (Ordernname) ➔ Dateiname (Datum)* ➔ Spielzeit (Datum)* ➔ (zurück zum Anfang)
iPod 1/iPod 2/iPod BT oder ANDROID 1/ANDROID 2	Wenn [MODE OFF]/[BROWSE MODE] ausgewählt ist (➔ 12): Songtitel (Interpret) ➔ Songtitel (Albumname) ➔ Songtitel (Datum)* ➔ Spielzeit (Datum)* ➔ (zurück zum Anfang)
SPOTIFY 1/SPOTIFY 2/SPOTIFY/SPOTIFY BT	Kontexttitel (Datum)* ➔ Songtitel (Interpret) ➔ Songtitel (Albumname) ➔ Songtitel (Datum)* ➔ Spielzeit (Datum)* ➔ (zurück zum Anfang)
BT AUDIO	Songtitel (Interpret) ➔ Songtitel (Albumname) ➔ Songtitel (Datum)* ➔ Spielzeit (Datum)* ➔ (zurück zum Anfang)
AUX	Quellenname (Datum)*

* Die Batterie- und Signalstärke des Bluetooth-Geräts werden angezeigt, wenn **[BATTERY/SIGNAL]** auf **[AUTO]** gestellt ist. (➔ 17)

TECHNISCHE DATEN

Änderungen ohne Vorankündigung bleiben vorbehalten

Digitalradio	DAB	Frequenzbereich	Band III 174,928 MHz — 239,200 MHz
		Empfindlichkeit	-100 dBm
		Signal-Rauschabstand	90 dB
		Antennenanschluss-Typ	SMB
		Antennen-Ausgangsspannung	14,4 V (11 V – 16 V)
		Antennen-Maximalstrom	< 100 mA

Analogradio	FM	Frequenzbereich	87,5 MHz — 108,0 MHz (50 kHz-Abstimmsschritte)
		Empfindlichkeit (Rauschabstand = 30 dB, Dev 22,5 kHz)	6,2 dBf (0,56 µV/75 Ω)
		Empfindlichkeitsschwelle (Rauschabstand = 46 dB, Dev 40 kHz)	15,2 dBf (1,58 µV/75 Ω)
		Frequenzgang (±3 dB)	30 Hz — 15 kHz
		Signal-Rauschabstand (MONO)	68,0 dB
		Kanaltrennung (1 kHz)	40 dB
	MW (AM)	Frequenzbereich	531 kHz — 1 611 kHz (9 kHz-Abstimmsschritte)
		Empfindlichkeit (Rauschabstand = 20 dB)	28,5 µV
	LW (AM)	Frequenzbereich	153 kHz — 279 kHz (9 kHz-Abstimmsschritte)
		Empfindlichkeit (Rauschabstand = 20 dB)	45 µV

CD-Player	Laserdiode	GaAlAs
	Digitalfilter (D/A)	8-faches Oversampling
	Spindeldrehzahl	500 U/min — 200 U/min (CLV)
	Tonhöhenchwankung	Unterhalb der Messgrenze
	Frequenzgang (±1 dB)	20 Hz — 20 kHz

CD-Player	Gesamtklirrfaktor (1 kHz)	0,01 %
	Signal-Rauschabstand (1 kHz)	105 dB
	Dynamikbereich	90 dB
	Kanaltrennung	85 dB
	MP3-Decodierung	Unterstützt MPEG-1/2 Audio Layer-3
	WMA-Decodierung	Unterstützt Windows Media Audio
AAC-Decodierung	AAC-LC ".aac"-Dateien	

USB	USB Standard	USB 1.1/USB 2.0 Höchstgeschwindigkeit
	Dateisystem	FAT12/16/32
	Maximaler Versorgungsstrom	DC 5 V \pm 1,5 A
	MP3-Decodierung	Unterstützt MPEG-1/2 Audio Layer-3
	WMA-Decodierung	Unterstützt Windows Media Audio
	AAC-Decodierung	AAC-LC ".aac", ".m4a"-Dateien
	WAV-Decodierung	Linear PCM
FLAC-Decodierung	FLAC-Datei (Bis zu 96 kHz/24 Bit)	

Bluetooth	Version	Bluetooth 3.0
	Frequenzbereich	2,402 GHz — 2,480 GHz
	Ausgangsleistung	+4 dBm (MAX), 0 dBm (AVE) Leistungsklasse 2
	Maximaler Kommunikationsbereich	Sichtlinie ca. 10 m (32,8 ft)
	Profil	HFP 1.6 (Hands-Free Profile) A2DP (Advanced Audio Distribution Profile) AVRCP 1.5 (Audio/Video Remote Control Profile) SPP (Serial Port Profile) PBAP (Phonebook Access Profile)

TECHNISCHE DATEN

Audio	Maximale Ausgangsleistung	50 W × 4	
	Volle Bandbreitenleistung	22 W × 4 (bei weniger als 1 % Klirrfaktor)	
	Lautsprecherimpedanz	4 Ω — 8 Ω	
	Klangregler	Band 1:	62,5 Hz ±9 dB
		Band 2:	100 Hz ±9 dB
		Band 3:	160 Hz ±9 dB
		Band 4:	250 Hz ±9 dB
		Band 5:	400 Hz ±9 dB
		Band 6:	630 Hz ±9 dB
		Band 7:	1 kHz ±9 dB
Band 8:		1,6 kHz ±9 dB	
Band 9:		2,5 kHz ±9 dB	
Band 10:		4 kHz ±9 dB	
Band 11:		6,3 kHz ±9 dB	
Band 12:		10 kHz ±9 dB	
Band 13:		16 kHz ±9 dB	
Vorverstärkerpegel/Last	4 000 mV/10 kΩ		
Vorverstärkungsimpedanz	≤ 600 Ω		
Auxiliary	Frequenzgang (±3 dB)	20 Hz — 20 kHz	
	Maximaler Spannungseingang	1 000 mV	
	Eingangsimpedanz	30 kΩ	
Allgemeines	Betriebsspannung	14,4 V (10,5 V — 16 V zulässig)	
	Maximale Stromaufnahme	10 A	
	Betriebstemperaturbereich	-10°C — +60°C	
	Einbaumaße (B × H × T)	182 mm × 53 mm × 158 mm	
	Nettogewicht (einschließlich Frontrahmen, Einbauhalterung)	1,4 kg	

EINBAU/ANSCHLUSS

▲ Warnung

- Das Gerät kann nur bei 12 V DC-Versorgung mit negativer Masse eingebaut werden.
- Trennen Sie den negativen Batterieanschluss vor der Verkabelung und Befestigung ab.
- Schließen Sie nicht das Batterie Kabel (gelb) das Zündkabel (rot) an der Fahrzeugkarosserie oder dem Massekabel (schwarz) an, um einen Kurzschluss zu vermeiden.
- Zum Verhindern von Kurzschlüssen:
 - Isolieren Sie nicht angeschlossene Kabel mit Vinylband.
 - Sicherstellen, daß das Gerät nach dem Einbau a Chassis des Fahrzeugs geerdet wird.
 - Sichern Sie die Kabel mit Kabelklemmen und wickeln Sie Vinylband um die Kabel, die mit Metallteilen in Berührung kommen, um die Kabel zu schützen.

▲ Vorsicht

- Überlassen Sie aus Sicherheitsgründen die Arbeiten zur Montage und Verkabelung ausgewiesenen Fachpersonal. Lassen Sie sich vom Autoradiohändler beraten.
- Montieren Sie dieses Gerät in der Konsole Ihres Fahrzeugs. Keine Metallteile dieses Geräts bei und kurz nach der Verwendung des Geräts berühren. Metallteile wie der Kühlkörper und das Gehäuse werden heiß.
- Verbinden Sie nicht die ⊖-Drähte von Lautsprechern mit der Karosserie, dem Massekabel (schwarz) oder schließen sie parallel an.
- Montieren Sie das Gerät mit einem Winkel von weniger als 30°.
- Wenn Ihr Fahrzeugkabelbaum nicht die Zündklemme hat, verbinden Sie das Zündkabel (rot) mit der Klemme am Sicherungskasten des Fahrzeugs, die 12 V DC-Versorgung bietet und durch den Zündschlüssel ein- und ausgeschaltet wird.
- Halten Sie alle Kabel von hitzeableitenden Metallteilen fern.
- Überprüfen Sie nach der Montage des Geräts, ob die Bremslichter, Blinker, Scheibenwischer usw. ordnungsgemäß funktionieren.
- Wenn die Sicherung durchbrennt, überprüfen Sie zuerst, dass die Drähte nicht die Karosserie berühren, und ersetzen Sie dann die durchgebrannte Sicherung durch eine neue Sicherung mit der gleichen Nenngröße.

Teilleiste für den Einbau

(A) Frontblende

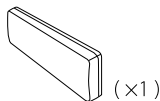

(B) Frontrahmen

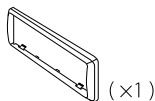

(C) Einbauhalterung

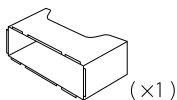

(D) Kabelbaum

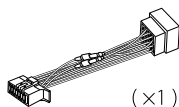

(E) Ausziehschlüssel



Grundlegendes Verfahren

- 1 Ziehen Sie den Schlüssel aus dem Zündschloss, und trennen Sie dann den \ominus -Klemme der Autobatterie ab.
- 2 Installieren Sie die DAB-Antenne.
Siehe Installieren Sie die DAB-Antenne. (→ 37)
- 3 Schließen Sie die Kabel richtig an.
Siehe Verdrahtungsanschluss. (→ 35)
- 4 Bauen Sie das Autoradio in Ihrem Fahrzeug ein.
Siehe Einbau der Einheit (Einbau im Armaturenbrett).
- 5 Schließen Sie die \ominus -Klemme der Autobatterie an.
- 6 Drücken Sie **SRC** zum Einschalten.
- 7 Nehmen Sie die Frontblende ab und setzen Sie das Gerät innerhalb von 5 Sekunden zurück. (→ 3)

Einbau der Einheit (Einbau im Armaturenbrett)

1

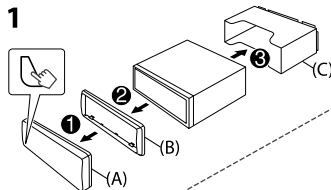

2 Führen Sie die erforderliche Verkabelung aus. (→ 35) (D)

2

Richten Sie den Frontrahmen vor dem Anbringen aus, wie in der Abbildung gezeigt.

Haken auf der Oberseite

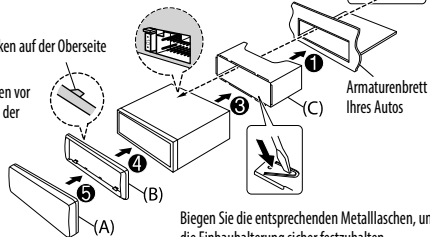

Biegen Sie die entsprechenden Metallflanschen, um die Einbauhalterung sicher festzuhalten.

Entfernen der Einheit

- 1 Nehmen Sie die Frontblende ab.
- 2 Passen Sie die Vorsprünge an den Ausziehschlüsseln an beiden Seiten des Frontrahmens ein und ziehen Sie ihn heraus.
- 3 Setzen Sie die Ausziehschlüssel tief in die Schlitz an jeder Seite ein und folgen dann den mit Pfeil gekennzeichneten Anweisungen wie in der Abbildung gezeigt.

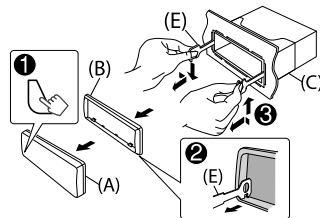

EINBAU/ANSCHLUSS

Verdrahtungsanschluss

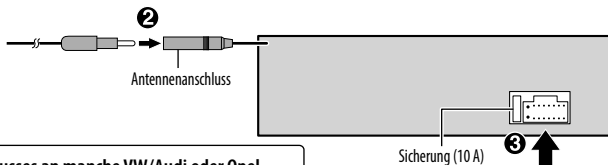

Wenn Ihr Fahrzeug KEINEN ISO-Anschluss hat:

Wir empfehlen, die Einheit mit einem im Handel erhältlichen, für Ihr Fahrzeug ausgelegten Kabelbaum zu installieren und diese Arbeit zur Ihrer eigenen Sicherheit von qualifizierten Fachleuten ausführen zu lassen. Lassen Sie sich von Ihrem Autoradiohändler beraten.

Bei Anschluss an einen externen Verstärker schließen Sie dessen Massedraht an der Autokarosserie an, um Beschädigung des Geräts zu vermeiden.

Anschluss des ISO-Anschlusses an manche VW/Audi oder Opel (Vauxhall) Automobile

Sie müssen möglicherweise die Verkabelung des mitgelieferten Kabelbaums modifizieren, wie unten gezeigt.

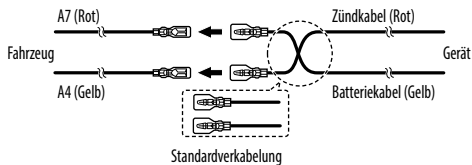

Stift	Farbe und Funktion (für ISO-Anschlüsse)
A4	Gelb : Batterie
A5	Blau/Weiß*1 : Stromsteuerung
A7	Rot : Zündung (ACC)
A8	Schwarz : Erdungsanschluss (Masse)
B1	Lila ⊕ : Hinterer Lautsprecher (rechts)
B2	Lila/Schwarz ⊖ : Für 3-Wege-Übergang: Hochtöner (rechts)
B3	Grau ⊕ : Vorderer Lautsprecher (rechts)
B4	Grau/Schwarz ⊖ : Für 3-Wege-Übergang: Mitteltöner (rechts)
B5	Weiß ⊕ : Vorderer Lautsprecher (links)
B6	Weiß/Schwarz ⊖ : Für 3-Wege-Übergang: Mitteltöner (links)
B7	Grün ⊕ : Hinterer Lautsprecher (links)
B8	Grün/Schwarz ⊖ : Für 3-Wege-Übergang: Hochtöner (links)

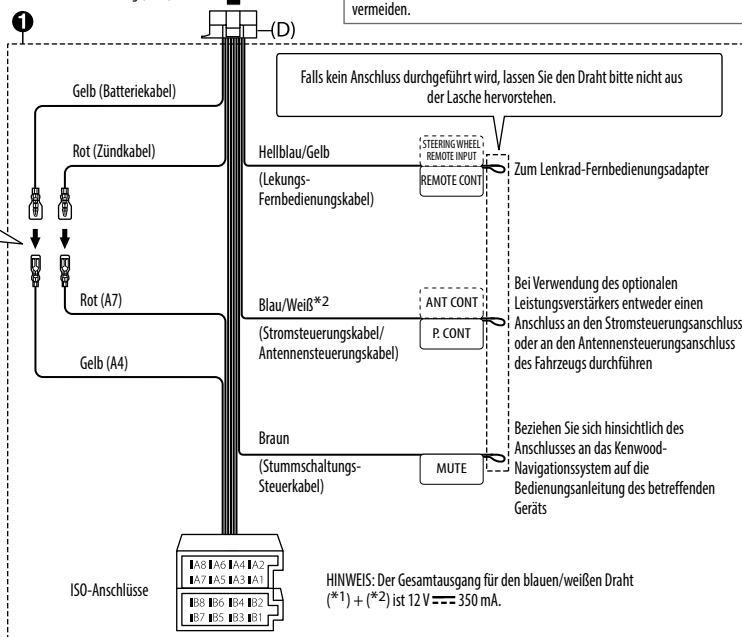

HINWEIS: Der Gesamtausgang für den blauen/weißen Draht (*1) + (*2) ist 12V --- 350 mA.

Anschließen der externen Komponenten

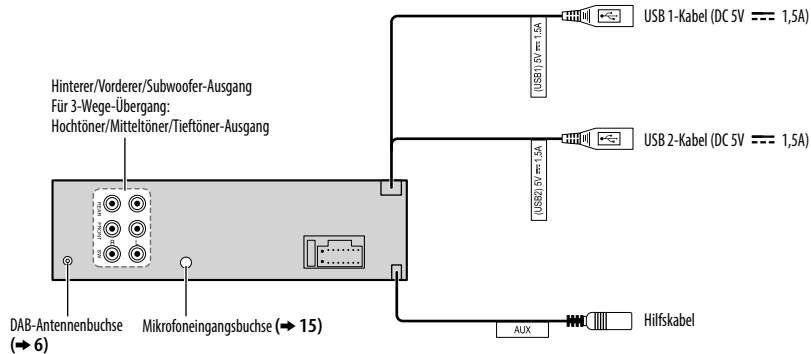

EINBAU/ANSCHLUSS

Installieren Sie die DAB-Antenne

Schließen Sie die mitgelieferte DAB-Antenne an die DAB-Antennenbuchse an. (→ 36)

▲ Vorsicht

- Die Folienantenne (F) ist ausschließlich zur Verwendung im Inneren des Fahrzeugs gedacht.
- Installieren Sie sie nicht an folgenden Orten:
 - wo sie die Sicht des Fahrers blockieren kann.
 - wo sie die Funktion von Sicherheitseinrichtungen wie etwa Airbags behindern kann.
 - auf beweglichen Glasoberflächen wie auf der Heckklappe.
 - an der Seite des Fahrzeugs (z.B. Tür, vorderes Teilfenster).
 - am Heckfenster.
- Die Signalstärke nimmt bei Installation an den folgenden Orten ab:
 - auf IR-Reflexionsglas oder an mit Spiegelfolien abgedeckten Stellen.
 - wo sie mit einer echten Radioantenne überlappt (Muster).
 - wo sie mit Fensterheizdrähten überlappt.
 - auf Glas, das Radiosignale blockiert (z.B. IR-Reflexionsglas, Thermalisoliervglas).
- Schlechter Empfang kann auftreten:
 - wegen Störungen bei eingeschaltetem Scheibenwischer, Klimagerät oder Motor.
 - je nach der Richtung des Senders in Bezug auf das Fahrzeug (Antenne).
- Wischen Sie gründlich Öl und Schmutz mit Hilfe des mitgelieferten Reinigungsmittels (I) von der Anbringungsfläche ab.
- Biegen oder beschädigen Sie die Folienantenne (F) nicht.
- Die Installation kann bei bestimmten Fahrzeugen unmöglich sein.
- Prüfen Sie die Kabelführung auf der Folienantenne (F) und auf der Verstärkereinheit (G) vor dem Aufkleben.
- Wenden Sie nach dem Aufkleben der Folienantenne (F) keinen Glasreiniger an.

Bestimmen Sie die Antenneneinbauposition

- Die Richtung der Folienantenne (F) ist unterschiedlich, je nachdem ob die Folienantenne (F) an der rechten oder linken Seite installiert ist.
- Prüfen Sie immer den Installationsort der Folienantenne (F) vor der Installation. Die Folienantenne kann nicht erneut aufgeklebt werden.
- Lassen Sie einen Abstand zu anderen Antennen von mindestens 100 mm.
- Kleben Sie nicht die Verstärkereinheit (G) auf die Keramiklinie (schwarzer Teil) um die Frontscheibe. Hier ist nicht ausreichend Klebkraft vorhanden.

■ Installieren der Antenne an der linken Seite

■ Installieren der Antenne an der rechten Seite

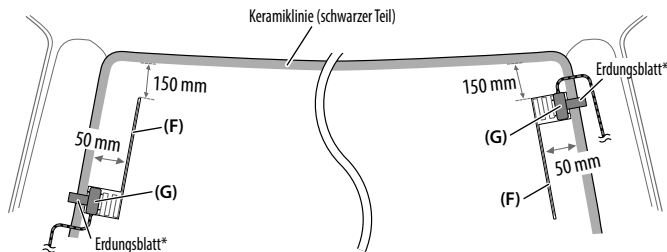

* Kleben Sie das Erdungsblatt der Verstärkereinheit (G) auf den Metallteil auf der Frontsäule.

Teilleiste für den Einbau

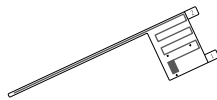

(×1)

(F) Folienantenne



(×1)

(G) Verstärkereinheit
(Kabel mit Booster, 3,5 m)

(×3)

(H) Kabelklemme



(×1)

(I) Reiniger

▲ Vorsicht

Beim Installieren des Antennenkabels im Inneren der Frontsäule bei eingebautem Airbag

- Die Frontsäulenabdeckung wird mit einem speziellen Clip gesichert, der beim Ausbau möglicherweise ausgetauscht werden muss. Wenden Sie sich an Ihren Fahrzeughändler für Einzelheiten zum Entfernen der Frontsäulenabdeckung und zur Bestellung von Ersatzteilen.

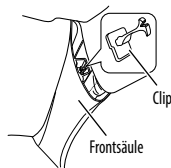

- Installieren Sie die Verstärkereinheit (G) über dem Airbag, so dass sie nicht die Funktion des Airbags beeinträchtigt.

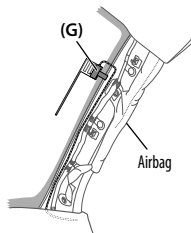

Einbauübersicht

Die Antenne sollte aus Sicherheitsgründen auf der Beifahrerseite installiert werden.

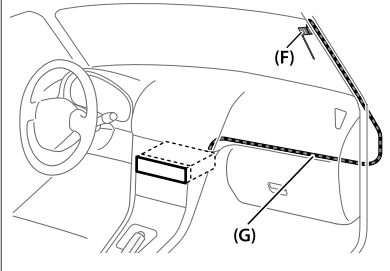

Antenneneinbau

- Entfernen Sie die Frontsäulenabdeckung an Ihrem Fahrzeug.

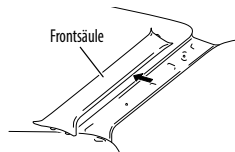

- Reinigen Sie die Windschutzscheibe mit dem mitgelieferten Reiniger (I).

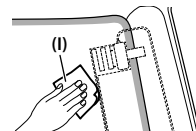

- Warten Sie, bis die Glasoberfläche vollständig trocken ist, bevor Sie fortfahren.
- Wärmen Sie die Oberfläche der Frontscheibe mit dem Entfroster an, wenn es kalt ist (im Winter).

- Entfernen Sie das Trägerblatt (Zapfen 1) der Foliantenne (F) horizontal ab und kleben Sie die Antenne auf die Scheibe.

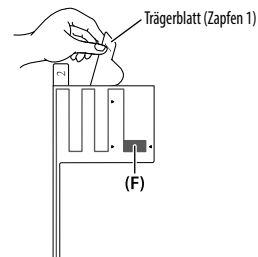

Berühren Sie nicht die Aufkleboberfläche (Klebeite) der Foliantenne (F).

- 4** Reiben Sie die Folienantenne vorsichtig auf der Windschutzscheibe in Pfeilrichtung, um sicheres Anhaften zu erzielen.

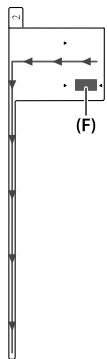

- 5** Entfernen Sie das Trägerblatt (Zapfen 2) der Folienantenne (F) vertikal.

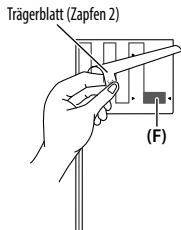

- 6** Richten Sie die Position des Vorsprungs an der Verstärkereinheit (G) mit der ▼-Markierung an der Folienantenne (F) aus und kleben auf.

Berühren Sie nicht den Leiteranschluss an der Aufkleboberfläche (KlebeSeite) der Verstärkereinheit (G).

- Beim Installieren der Antenne an der rechten Seite

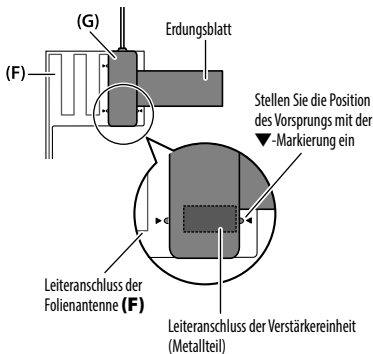

- Beim Installieren der Antenne an der linken Seite

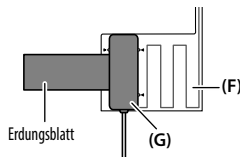

- 7** Entfernen Sie die Folie, die das Erdungsblatt abdeckt, und kleben Sie das Erdungsblatt auf den Metallteil des Fahrzeugs.

Lassen Sie ausreichend Spielraum für das Erdungsblatt, damit es nicht Innenteile (Frontsäulenabdeckung) behindert. Achten Sie auch darauf, dass Innenteile nicht die Verstärkereinheit (G) behindern.

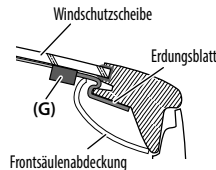

- 8** Verdrahten Sie die Antennenkabel.

Verwenden Sie die Kabelklemme (H) zum Sichern der Antenne an der Säule an mehreren Stellen.

- 9** Bringen Sie die Frontsäulenabdeckung in ihrer ursprünglichen Position an.

Achten Sie darauf, nicht das Erdungsblatt und die Verstärkereinheit (G) beim Abdecken zu beschädigen.

- 10** Schließen Sie die Verstärkereinheit (G) an der DAB-Eingangsklemme an der Rückseite der Einheit an.

- 11** Stellen Sie [DAB ANT POWER] auf [ON]. (→ 5)

- Microsoft and Windows Media are either registered trademarks or trademarks of Microsoft Corporation in the United States and/or other countries.
- Use of the Made for Apple badge means that an accessory has been designed to connect specifically to the Apple product(s) identified in the badge and has been certified by the developer to meet Apple performance standards. Apple is not responsible for the operation of this device or its compliance with safety and regulatory standards. Please note that the use of this accessory with an Apple product may affect wireless performance.
- Apple, iPhone, iPod, iPod nano, iPod touch, iTunes, and Lightning are trademarks of Apple Inc., registered in the U.S. and other countries.
- IOS is a trademark or registered trademark of Cisco in the U.S. and other countries and is used under license.
- SPOTIFY and the Spotify logo are among the registered trademarks of Spotify AB.
- The "AAC" logo is a trademark of Dolby Laboratories.
- The Bluetooth® word mark and logos are registered trademarks owned by Bluetooth SIG, Inc. and any use of such marks by JVC KENWOOD Corporation is under license. Other trademarks and trade names are those of their respective owners.
- Android is trademark of Google Inc.

libFLAC

Copyright (C) 2000-2009 Josh Coalson

Copyright (C) 2011-2013 Xiph.Org Foundation

Redistribution and use in source and binary forms, with or without modification, are permitted provided that the following conditions are met:

- Redistributions of source code must retain the above copyright notice, this list of conditions and the following disclaimer.
- Redistributions in binary form must reproduce the above copyright notice, this list of conditions and the following disclaimer in the documentation and/or other materials provided with the distribution.
- Neither the name of the Xiph.org Foundation nor the names of its contributors may be used to endorse or promote products derived from this software without specific prior written permission.

THIS SOFTWARE IS PROVIDED BY THE COPYRIGHT HOLDERS AND CONTRIBUTORS "AS IS" AND ANY EXPRESS OR IMPLIED WARRANTIES, INCLUDING, BUT NOT LIMITED TO, THE IMPLIED WARRANTIES OF MERCHANTABILITY AND FITNESS FOR A PARTICULAR PURPOSE ARE DISCLAIMED. IN NO EVENT SHALL THE FOUNDATION OR CONTRIBUTORS BE LIABLE FOR ANY DIRECT, INDIRECT, INCIDENTAL, SPECIAL, EXEMPLARY, OR CONSEQUENTIAL DAMAGES (INCLUDING, BUT NOT LIMITED TO, PROCUREMENT OF SUBSTITUTE GOODS OR SERVICES; LOSS OF USE, DATA, OR PROFITS; OR BUSINESS INTERRUPTION) HOWEVER CAUSED AND ON ANY THEORY OF LIABILITY, WHETHER IN CONTRACT, STRICT LIABILITY, OR TORT (INCLUDING NEGLIGENCE OR OTHERWISE) ARISING IN ANY WAY OUT OF THE USE OF THIS SOFTWARE, EVEN IF ADVISED OF THE POSSIBILITY OF SUCH DAMAGE.