

KENWOOD

KDC-BT620U
KDC-BT520U
KDC-320UIM

CD-RECEIVER
INSTRUCTION MANUAL

JVCKENWOOD Corporation

pandora[®]



CONTENTS

BEFORE USE	2
BASICS	3
GETTING STARTED	4
1 Select the display language and cancel the demonstration	
2 Set the clock and date	
3 Set the initial settings	
RADIO	7
AUX	8
CD/USB/iPod/ANDROID	9
Pandora®	12
Spotify	13
BLUETOOTH®	14
AUDIO SETTINGS	22
DISPLAY SETTINGS	25
TROUBLESHOOTING	26
REFERENCES	29
Maintenance	
More information	
INSTALLATION/ CONNECTION	32
SPECIFICATIONS	36

BEFORE USE

IMPORTANT

- To ensure proper use, please read through this manual before using this product. It is especially important that you read and observe Warning and Caution in this manual.
- Please keep the manual in a safe and accessible place for future reference.

▲ WARNING

- **Do not operate any function that takes your attention away from safe driving.**
- **Do not ingest the battery, Chemical Burn Hazard**

The remote control supplied with this product contains a coin/button cell battery.

If the coin/button cell battery is swallowed, it can cause severe internal burns in just 2 hours and can lead to death.

Keep new and used batteries away from children.

If the battery compartment does not close securely, stop using the product and keep it away from children.

If you think batteries might have been swallowed or placed inside any part of the body, seek immediate medical attention.

▲ Caution

Volume setting:

- Adjust the volume so that you can hear sounds outside the car to prevent accidents.
- Lower the volume before playing digital sources to avoid damaging the speakers by the sudden increase of the output level.

General:

- Avoid using the external device if it might hinder safe driving.
- Make sure all important data has been backed up. We shall bear no responsibility for any loss of recorded data.
- Never put or leave any metallic objects (such as coins or metal tools) inside the unit to prevent a short circuit.
- If a disc error occurs due to condensation on the laser lens, eject the disc and wait for the moisture to evaporate.
- USB rating is indicated on the main unit. To view, detach the faceplate. (→ 3)
- Depending on the types of cars, the antenna will automatically extend when you turn on the unit with the antenna control wire connected (→ 34, 35). Turn off the unit or change the source to STANDBY when parking at a low ceiling area.

Remote control (RC-406):

- Do not leave the remote control in hot places such as on the dashboard.
- The Lithium battery is in danger of explosion if replaced incorrectly. Replace it only with the same or equivalent type.
- The battery pack or batteries shall not be exposed to excessive heat such as sunshine, fire or the like.

How to read this manual

- Operations are explained mainly using buttons on the faceplate of **KDC-BT620U**.
- English indications are used for the purpose of explanation. You can select the display language from the **[FUNCTION]** menu. (→ 6)
- **[XX]** indicates the selected items.
- **(→ XX)** indicates references are available on the stated page.

BASICS

Faceplate

KDC-320UIM

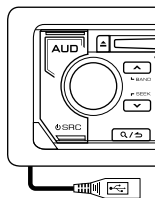

USB cable from the rear of the unit (USB input terminal)

KDC-BT620U

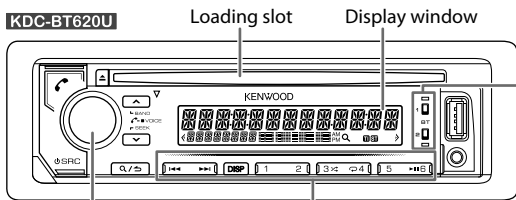

Volume knob

Flashes when the unit enters searching status.

KDC-BT620U :
Lights up when Bluetooth connection is established.
(→ 15)

KDC-BT520U

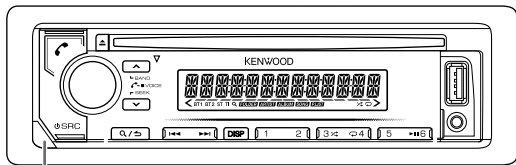

Detach button

Attach



Detach

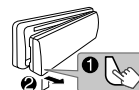

How to reset

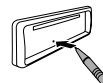

Reset the unit within 5 seconds after detaching the faceplate.

To	On the faceplate
Turn on the power	Press SRC . • Press and hold to turn off the power.
Adjust the volume	Turn the volume knob.
Select a source	Press SRC repeatedly.
Change the display information	Press DISP repeatedly. (→ 31)

BASICS

Remote control (RC-406) (supplied for **KDC-BT620U** / **KDC-320UIM**)

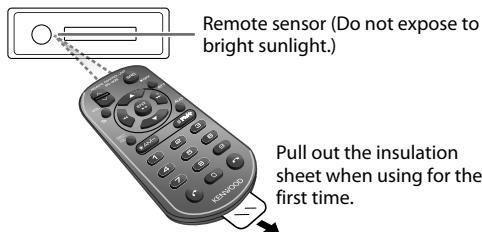

KDC-BT520U: Remote control functions are not available.

How to replace the battery

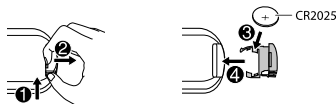

To	On the remote control
Turn on the power	Press and hold SRC to turn off the power. (Pressing SRC does not turn on the power.)
Adjust the volume	Press VOL \wedge or VOL \vee . <ul style="list-style-type: none">Press and hold VOL \wedge to continuously increase the volume to 15. Press ATT during playback to attenuate the sound. <ul style="list-style-type: none">Press again to cancel.
Select a source	Press SRC repeatedly.

GETTING STARTED

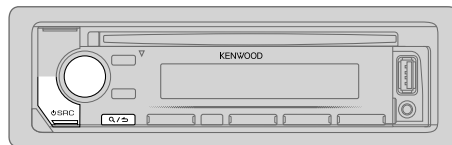

1 Select the display language and cancel the demonstration

When you turn on the power for the first time (or [FACTORY RESET] is set to [YES], \rightarrow 6), the display shows: "SEL LANGUAGE" \rightarrow "PRESS" \rightarrow "VOLUME KNOB"

1 Turn the volume knob to select the display language, then press the knob.

Selectable display language:

KDC-BT620U / **KDC-BT520U**: [ENG] (English), [TUR] (Turkish)

KDC-320UIM: [EN] (English), [RU] (Russian), [TU] (Turkish), [SP] (Spanish)
[ENG]/[EN] is selected for the initial setup.

Then, the display shows: "CANCEL DEMO" \rightarrow "PRESS" \rightarrow "VOLUME KNOB".

2 Press the volume knob.

[YES] is selected for the initial setup.

3 Press the volume knob again.

"DEMO OFF" appears.

Then, the display shows the selected crossover type: "2-WAY X'OVER" or "3-WAY X'OVER"

- To change the crossover type, see "Change the crossover type". (\rightarrow 6)

GETTING STARTED

Default: **XX**

2

Set the clock and date

- 1 Press the volume knob to enter [FUNCTION].
- 2 Turn the volume knob to select [CLOCK], then press the knob.

To adjust the clock

- 3 Turn the volume knob to select [CLOCK ADJUST], then press the knob.
- 4 Turn the volume knob to make the settings, then press the knob.
Hour → Minute
- 5 Turn the volume knob to select [CLOCK FORMAT], then press the knob.
- 6 Turn the volume knob to select [12H] or [24H], then press the knob.

To set the date

- 7 Turn the volume knob to select [DATE FORMAT], then press the knob.
- 8 Turn the volume knob to select [DD/MM/YY] or [MM/DD/YY], then press the knob.
- 9 Turn the volume knob to select [DATE SET], then press the knob.
- 10 Turn the volume knob to make the settings, then press the knob.
Day → Month → Year or Month → Day → Year
- 11 Press and hold **Q/↵** to exit.

To return to the previous setting item, press **Q/↵**.

3

Set the initial settings

- 1 Press **⏻ SRC** repeatedly to enter STANDBY.
- 2 Press the volume knob to enter [FUNCTION].
- 3 Turn the volume knob to select an item (see the following table), then press the knob.
- 4 Repeat step 3 until the desired item is selected or activated.
- 5 Press and hold **Q/↵** to exit.

To return to the previous setting item, press **Q/↵**.

AUDIO CONTROL

SWITCH PREOUT*1 (For **KDC-BT520U**)
REAR/SUB-W: Selects whether rear speakers or a subwoofer are connected to the line out terminals on the rear (through an external amplifier). (→ 36)

DISPLAY

EASY MENU (For **KDC-BT620U / KDC-320UIM**)
When entering [FUNCTION]...
ON: ZONE 1 illumination changes to white color. ;
OFF: ZONE 1 illumination remains as [COLOR SELECT] color. (→ 26)
• ZONE 2 illumination changes to light blue color when you enter [FUNCTION], regardless of the [EASY MENU] setting.
• Refer to the illustration on page 25 for zone identification.

TUNER SETTING

PRESET TYPE **NORMAL:** Memorizes one station for each preset button in each band (→ 7, Radio). ; **MIX:** Memorizes one station for each preset button, regardless of the selected band.

SYSTEM

KEY BEEP*1 **ON:** Activates the keypress tone. ; **OFF:** Deactivates.

TDF ALARM*1 (For **KDC-BT620U / KDC-BT520U**)
ON: Activates the alarm if you forget to detach the faceplate when ACC is set to OFF. ; **OFF:** Deactivates.

SOURCE SELECT

PANDORA SRC (For **KDC-BT620U / KDC-BT520U**)
ON: Enables PANDORA in source selection. ; **OFF:** Disables. (→ 12)

SPOTIFY SRC **ON:** Enables SPOTIFY in source selection. ; **OFF:** Disables. (→ 13)

BUILT-IN AUX **ON:** Enables AUX in source selection. ; **OFF:** Disables. (→ 8)

*1 Not applicable if 3-way crossover is selected.

GETTING STARTED

P-OFF WAIT	(For KDC-320UIM) Applicable only when the demonstration mode is turned off. Sets the duration when the unit will automatically turn off (while in standby mode) to save the battery. 20M: 20 minutes ; 40M: 40 minutes ; 60M: 60 minutes ; -- --: Cancels
CD READ	1: Automatically distinguishes between audio file disc and music CD. ; 2: Forces to play as a music CD. No sound can be heard if an audio file disc is played.
F/W UPDATE	
UPDATE SYSTEM	
F/W UP xxxx	YES: Starts upgrading the firmware. ; NO: Cancels (upgrading is not activated). For details on how to update the firmware, visit < www.kenwood.com/cs/ce/ >.
FACTORY RESET	YES: Resets the settings to default (except the stored station). ; NO: Cancels.
CLOCK	
CLOCK DISPLAY	ON: The clock time is shown on the display even when the unit is turned off. ; OFF: Cancels.
ENGLISH	Select the display language for [FUNCTION] menu and music information if applicable.
РУССКИЙ*2	
TURKCE	By default, [ENGLISH] is selected.
ESPAÑOL*2	*2 Selectable only for KDC-320UIM .

Change the crossover type

- 1 Press **⏻ SRC** repeatedly to enter **STANDBY**.
 - 2 Press and hold number buttons **4** and **5** to enter crossover select.
The current crossover type appears.
 - 3 Turn the volume knob to select **"2WAY"** or **"3WAY"**, then press the knob.
 - 4 Turn the volume knob to select **"YES"** or **"NO"**, then press the knob.
The selected crossover type appears.
- To cancel, press and hold **Q/➔**.
 - To adjust the selected crossover settings, (➔ 23, 24).

⚠ Caution

Select a crossover type according to how the speakers are connected.

(➔ 34 — 36)

If you select a wrong type:

- The speakers may damage.
- The output sound level may be extremely high or low.

RADIO

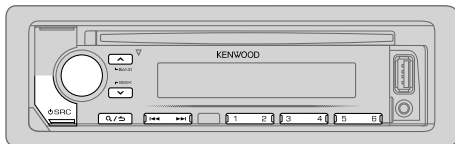

Selectable band:

KDC-BT620U / KDC-BT520U: FM1/FM2/FM3/AM/SW1/SW2

KDC-320UIM: FM1/FM2/FM3/MW

Search for a station

- 1 Press **SRC** repeatedly to select **RADIO**.
 - 2 Press **BAND** repeatedly (or press **#FM+** / ***AM-** on the remote control) to select the band.
 - 3 Press **◀◀ / ▶▶** (or press **◀◀ / ▶▶ (+)** on the remote control) to search for a station.
- To change the searching method for **◀◀ / ▶▶**: Press **SEEK** repeatedly.
AUTO1 : Automatically search for a station.
AUTO2 : Search for a preset station.
MANUAL : Manually search for a station.
 - To store a station: Press and hold one of the number buttons (**1** to **6**).
 - To select a stored station: Press one of the number buttons (**1** to **6**) (or press one of the number buttons (**1** to **6**) on the remote control).

Direct Access Tuning (using the remote control)

- 1 Press **DIRECT** to enter Direct Access Tuning.
 - 2 Press the number buttons to enter a frequency.
 - 3 Press **ENT ▶▶** to search for a station.
- To cancel, press **↵** or **DIRECT**.
 - If no operation is done for 10 seconds after step **2**, Direct Access Tuning is automatically canceled.

Other settings

- 1 Press the volume knob to enter **[FUNCTION]**.
- 2 Turn the volume knob to select an item (see the following table), then press the knob.
- 3 Repeat step **2** until the desired item is selected/activated or follow the instructions stated on the selected item.
- 4 Press and hold **Q / ↵** to exit.

To return to the previous setting item, press **Q / ↵**.

Default: **XX**

TUNER SETTING

LOCAL SEEK* ¹	ON : Searches only stations with good reception. ; OFF : Cancels. • Settings made are applicable only to the selected source/station. Once you change the source/station, you need to make the settings again.
AUTO MEMORY	YES : Automatically starts memorizing 6 stations with good reception. ; NO : Cancels. • Selectable only if [NORMAL] is selected for [PRESET TYPE] . (→ 5)
MONO SET	ON : Improves the FM reception, but the stereo effect may be lost. ; OFF : Cancels.
NEWS SET	ON : The unit will temporarily switch to News Programme if available. ; OFF : Cancels.
REGIONAL* ²	ON : Switches to another station only in the specific region using the "AF" control. ; OFF : Cancels.
AF SET* ²	ON : Automatically searches for another station broadcasting the same program in the same Radio Data System network with better reception when the current reception is poor. ; OFF : Cancels.

*1 **KDC-BT620U / KDC-BT520U**: AM/SW1/SW2 stations only.

KDC-320UIM: FM stations only.

*2 **KDC-BT620U / KDC-BT520U**: Default: **[OFF]**

KDC-320UIM: Default: **[ON]**

RADIO

TI	ON: Allows the unit to temporarily switch to Traffic Information if available ("TI" lights up).; OFF: Cancels.
PTY SEARCH	<ol style="list-style-type: none">1 Turn the volume knob to select the available Program Type, then press the knob.2 Turn the volume knob to select the PTY language (ENGLISH/FRENCH/GERMAN), then press the knob.3 Press ◀◀ / ▶▶ to start searching.
CLOCK	
TIME SYNC	ON: Synchronizes the unit's time to the Radio Data System station time.; OFF: Cancels.

Available Program Type for [PTY SEARCH]

SPEECH : NEWS, AFFAIRS, INFO (information), SPORT, EDUCATE, DRAMA, CULTURE, SCIENCE, VARIED, WEATHER, FINANCE, CHILDREN, SOCIAL, RELIGION, PHONE IN, TRAVEL, LEISURE, DOCUMENT

MUSIC : POP M (music), ROCK M (music), EASY M (music), LIGHT M (music), CLASSICS, OTHER M (music), JAZZ, COUNTRY, NATION M (music), OLDIES, FOLK M (music)

The unit will search for the Program Type categorized under [SPEECH] or [MUSIC] if selected.

- [MONO SET]/[NEWS SET]/[REGIONAL]/[AF SET]/[TI]/[PTY SEARCH] is selectable only when the band is FM1/FM2/FM3.
- If the volume is adjusted during reception of traffic information, alarm or news bulletin, the adjusted volume is memorized automatically. It will be applied the next time traffic information, alarm or news bulletin is turned on.

AUX

Preparation:

Select [ON] for [BUILT-IN AUX] for [SOURCE SELECT]. (→ 5)

Start listening

- 1 Connect a portable audio player (commercially available).

Auxiliary input jack

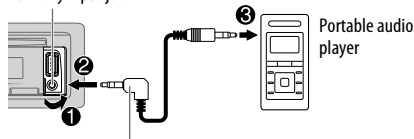

3.5 mm stereo mini plug with "L" shaped connector
(commercially available)

- 2 Press **⏏ SRC** repeatedly to select **AUX**.
- 3 Turn on the portable audio player and start playback.

Set the AUX name

While listening to a portable audio player connected to the unit...

- 1 Press the volume knob to enter [FUNCTION].
- 2 Turn the volume knob to select [SYSTEM], then press the knob.
- 3 Turn the volume knob to select [AUX NAME SET], then press the knob.
- 4 Turn the volume knob to select an item, then press the knob.
AUX (default)/DVD/PORTABLE/GAME/VIDEO/TV
- 5 Press and hold **⏏ / ⏏** to exit.

To return to the previous setting item, press **⏏ / ⏏**.

CD/USB/iPod/ANDROID

Start playback

The source changes automatically and playback starts.

CD

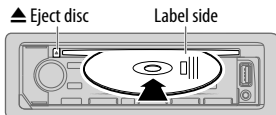

USB input terminal

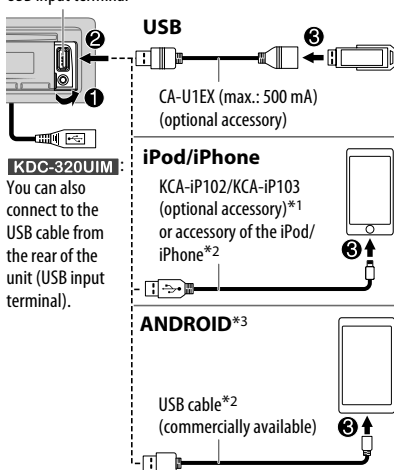

*1 KCA-iP102 : 30-pin type, KCA-iP103 : Lightning type

*2 Do not leave the cable inside the car when not using.

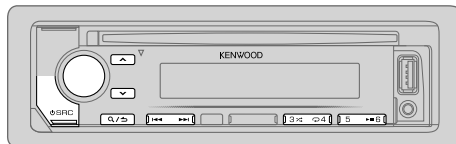

Selectable source:

KDC-BT620U / KDC-BT520U : CD/USB/iPod USB/ANDROID

KDC-320UIM : CD/USB FRONT/USB REAR/iPod FRONT/iPod REAR/ANDROID FRONT/ANDROID REAR

To	On the faceplate	On the remote control
Playback/pause	Press ▶▶6 .	Press ENT ▶▶II .
Reverse/Fast-forward*4	Press and hold ◀◀ / ▶▶I .	Press and hold ◀◀ / ▶▶I (+) .
Select a track/file	Press ◀◀ / ▶▶I .	Press ◀◀ / ▶▶I (+) .
Select a folder*5	Press ▲ / ▼ .	Press #FM+ / *AM- .
Repeat play*6	Press ↻4 repeatedly. TRACK REPEAT/ALL REPEAT : Audio CD FILE REPEAT/FOLDER REPEAT/ALL REPEAT : MP3/WMA/AAC/WAV/FLAC file FILE REPEAT/FOLDER REPEAT/REPEAT OFF : iPod or ANDROID	
Random play*6	Press 3↻ repeatedly. DISC RANDOM/RANDOM OFF : Audio CD FOLDER RANDOM/RANDOM OFF : MP3/WMA/AAC/WAV/FLAC file, iPod or ANDROID	
	Press and hold 3↻ to select ALL RANDOM .*7	

*3 When connecting an Android device, "Press [VIEW] to install KENWOOD MUSIC PLAY APP" is shown. Follow the instructions to install the application. You can also install the latest version of KENWOOD MUSIC PLAY application on your Android device before connecting. For more information, visit <www.kenwood.com/cs/ce/>.

*4 For ANDROID: Applicable only when [BROWSE MODE] is selected. (➔ 10)

*5 For CD: Only for MP3/WMA/AAC files. This does not work for iPod/ANDROID.

*6 For iPod/ANDROID: Applicable only when [MODE OFF]/[BROWSE MODE] is selected. (➔ 10)

*7 For CD: Only for MP3/WMA/AAC files.

CD/USB/iPod/ANDROID

Select control mode

While in iPod FRONT/iPod REAR/iPod USB source, press **5** repeatedly.

MODE ON : Control iPod using the iPod itself. However, you can still play/pause, file skip, fast-forward or reverse from this unit.

MODE OFF : Control iPod from this unit.

While in ANDROID FRONT/ANDROID REAR/ANDROID source, press **5** repeatedly.

BROWSE MODE: Control Android device from this unit via KENWOOD MUSIC PLAY application installed in the Android device.

HAND MODE : Control Android device using the Android device itself via other media player applications installed in the Android device. However, you can still play/pause and file skip from this unit.

Select music drive

While in USB FRONT/USB REAR/USB source, press **5** repeatedly.

Stored songs in the following drive will be played back.

- Selected internal or external memory of a smartphone (Mass Storage Class).
- Selected drive of a multiple drives device.

Listen to Tuneln Radio/Tuneln Radio Pro/Aupeo

While listening to Tuneln Radio, Tuneln Radio Pro or Aupeo, connect the iPod/iPhone to the USB input terminal of the unit.

- The unit will output the sound from these applications.

Select a file from a folder/list

For iPod/ANDROID, applicable only when [MODE OFF]/[BROWSE MODE] is selected.

- 1 Press **Q** / **↵**.
- 2 Turn the volume knob to select a folder/list, then press the knob.
- 3 Turn the volume knob to select a file, then press the knob.

Quick Search (applicable only for CD, USB FRONT/USB REAR/USB and ANDROID FRONT/ANDROID REAR/ANDROID source)

If you have many files, you can search through them quickly.

Turn the volume knob quickly to browse through the list quickly.

Skip Search (applicable only for iPod FRONT/iPod REAR/iPod USB and ANDROID FRONT/ANDROID REAR/ANDROID source)

Press **◀◀ / ▶▶** to search at a preset skip search ratio. (→ 11, [SKIP SEARCH])

- Pressing and holding **◀◀ / ▶▶** searches at a 10% ratio.

Alphabet search (applicable only for iPod FRONT/iPod REAR/iPod USB and ANDROID FRONT/ANDROID REAR/ANDROID source)

You can search for a file according to the first character.

For iPod FRONT/iPod REAR/iPod USB source

- 1 Turn the volume knob quickly to enter character search.
- 2 Turn the volume knob to select the character.
 - Select "*" to search for a character other than A to Z, 0 to 9.
- 3 Press **◀◀ / ▶▶** to move to the entry position.
 - You can enter up to 3 characters.
- 4 Press the volume knob to start searching.

For ANDROID FRONT/ANDROID REAR/ANDROID source

- 1 Press **▲ / ▼** to enter character search.
- 2 Turn the volume knob to select the character.
 - ▲A▲: Upper case letters (A to Z)
 - ▲A: Lower case letters (a to z)
 - ▲0-: Numbers (0 to 9)
 - ▲***: Character other than A to Z, 0 to 9
- 3 Press the volume knob to start searching.

CD/USB/iPod/ANDROID

- To return to the root folder/first file/top menu, press **5**. (Not applicable for BT AUDIO source.)
- To return to the previous setting item, press **Q/↵**.
- To cancel, press and hold **Q/↵**.

Direct Music Search (using the remote control)

- 1 Press DIRECT.**
 - 2 Press the number buttons to enter a track/file number.**
 - 3 Press ENT ►|| to search for music.**
- To cancel, press **↵** or **DIRECT**.
 - Not available if Random Play is selected.
 - Not applicable for iPod FRONT/iPod REAR/iPod USB and ANDROID FRONT/ANDROID REAR/ANDROID source.

Settings to use KENWOOD Remote application

KENWOOD Remote application is designed to control the KENWOOD car receiver's operations from the iPhone/iPod (via USB input terminal).

Preparation:

Install the latest version of KENWOOD Remote application on your device before connecting. For more information, visit <www.kenwood.com/cs/ce/>.

KDC-BT620U / KDC-BT520U: You can make the settings in the same way as connection via Bluetooth. (➔ 20)

Other settings

- 1 Press the volume knob to enter [FUNCTION].**
- 2 Turn the volume knob to select an item (see the following table), then press the knob.**
- 3 Repeat step 2 until the desired item is selected or activated.**
- 4 Press and hold Q/↵ to exit.**

To return to the previous setting item, press **Q/↵**.

Default: **XX**

USB

MUSIC DRIVE	DRIVE CHANGE: The next drive ([DRIVE 1] to [DRIVE 4]) is selected automatically and playback starts. Repeat steps 1 to 3 to select the following drives.
SKIP SEARCH	0.5%/1%/5%/10%: While listening to iPod FRONT/iPod REAR/iPod USB or ANDROID FRONT/ANDROID REAR/ANDROID source, selects the skip search ratio over the total files.

Pandora® (for KDC-BT620U / KDC-BT520U)

Preparation:

Install the latest version of the Pandora application on your device (iPhone/iPod touch), then create an account and log in to Pandora.

- Select [ON] for [PANDORA SRC] in [SOURCE SELECT]. (→ 5)

Start listening

- 1 Open the Pandora application on your device.
- 2 Connect your device to the USB input terminal.

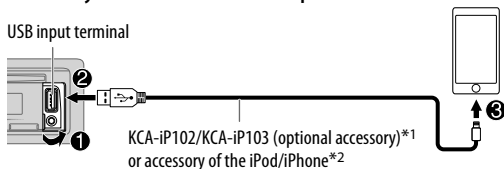

- 3 Press **⏻ SRC** repeatedly to select PANDORA. Broadcast starts automatically.

To	On the faceplate	On the remote control
Playback/pause	Press ▶▶ 6 .	Press ENT ▶▶ II .
Skip a track	Press ▶▶ I .	Press ▶▶ I (+) .
Thumbs up or thumbs down*3	Press ▲ / ▼ .	Press #FM+ / *AM- .

*1 KCA-iP102 : 30-pin type, KCA-iP103 : Lightning type

*2 Do not leave the cable inside the car when not using.

*3 If thumbs down is selected, the current track is skipped.

Create and save a new station

- 1 Press **Q/↵**.
- 2 Turn the volume knob to select [NEW STATION], then press the knob.
- 3 Turn the volume knob to select [FROM ARTIST] or [FROM TRACK], then press the knob.
A new station is created based on the artist or current song.
- 4 Press and hold one of the number buttons (1 to 5) to store.

To select a stored station: Press one of the number buttons (1 to 5).

Search for a registered station

- 1 Press **Q/↵**.
- 2 Turn the volume knob to select an item, then press the knob.
[SORT BY DATE]: According to the registered date
[SORT BY A-Z]: By alphabetical order
- 3 Turn the volume knob (or press **▲ / ▼** on the remote control) to select the desired station.
- 4 Press the volume knob (or press **ENT ▶▶ II** on the remote control) to confirm.

To cancel, press and hold **Q/↵**.

Bookmark current song information

Press and hold the volume knob.

"BOOKMARKED" appears and the information is stored to your device.

- The bookmark is available on your Pandora account but not on this unit.

Delete a station

While listening to PANDORA...

- 1 Press **Q/↵**.
- 2 Turn the volume knob to select [STATION DEL], then press the knob.
- 3 Turn the volume knob to select [SORT BY DATE] or [SORT BY A-Z], then press the knob.
- 4 Turn the volume knob to select the desired station to delete, then press the knob.
- 5 Turn the volume knob to select [YES], then press the knob.
- 6 Press and hold **Q/↵** to exit.

To return to the previous setting item, press **Q/↵**.

Spotify

Preparation:

Install the latest version of the Spotify application on your device (iPhone/iPod touch), then create an account and log in to Spotify.

- Select [ON] for [SPOTIFY SRC] in [SOURCE SELECT]. (➔ 5)

Start listening

- 1 Open the Spotify application on your device.
- 2 Connect your device to the USB input terminal.

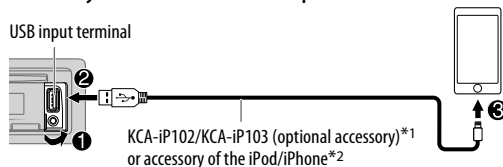

- 3 Press **⏻ SRC** repeatedly to select SPOTIFY.
Broadcast starts automatically.

*1 KCA-iP102 : 30-pin type, KCA-iP103 : Lightning type

*2 Do not leave the cable inside the car when not using.

To	On the faceplate	On the remote control
Playback/pause	Press ▶ 6 .	Press ENT ▶ .
Skip a track	Press ⏮*3 / ▶*1 .	Press ⏮*3 / ▶▶ (+) .
Thumbs up or thumbs down*4	Press ▲ / ▼ .	Press #FM+ / *AM- .
Start radio	Press and hold 5 .	(Not available)
Repeat play*5	Press ↺4 repeatedly. REPEAT ALL/REPEAT ONE*3/ REPEAT OFF	(Not available)

*3,*4,*5: (➔ 14)

Spotify

To	On the faceplate	On the remote control
Random play*5	Press 3 >< repeatedly.*3 SHUFFLE ON/SHUFFLE OFF	(Not available)

*3 Available for premium account users only.

*4 This feature is available for tracks in Radio only. If thumbs down is selected, the current track is skipped.

*5 Available for tracks in Playlists only.

Save favorite song information

While listening to the Radio on Spotify...

Press and hold the volume knob.

“SAVED” appears and the information is stored to “Your Music” or “Your Library” on your Spotify account.

To unsave, repeat the same procedure.

“REMOVED” appears and the information is removed from “Your Music” or “Your Library” on your Spotify account.

Search for a song or station

- 1 Press **Q** / **↵**.
- 2 Turn the volume knob to select a list type, then press the knob. The list types displayed differ depending on the information sent from Spotify.
- 3 Turn the volume knob (or press **▲** / **▼** on the remote control) to select the desired song or station.
- 4 Press the volume knob (or press **ENT** **▶** **||** on the remote control) to confirm.
You can browse through the list quickly by turning the volume knob quickly.

To cancel, press and hold **Q** / **↵**.

BLUETOOTH® (for **KDC-BT620U** / **KDC-BT520U**)

BLUETOOTH — Connection

Supported Bluetooth profiles

- Hands-Free Profile (HFP)
- Advanced Audio Distribution Profile (A2DP)
- Audio/Video Remote Control Profile (AVRCP)
- Serial Port Profile (SPP)
- Phonebook Access Profile (PBAP)

Supported Bluetooth codecs

- Sub Band Codec (SBC)
- Advanced Audio Coding (AAC)

Connect the microphone

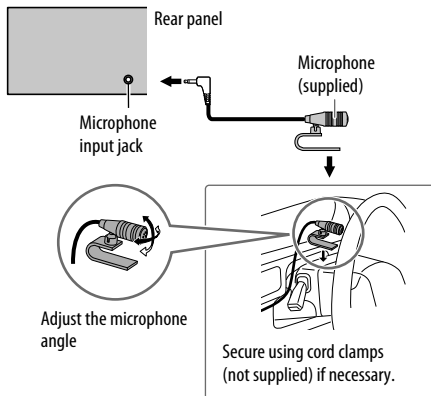

Pair and connect a Bluetooth device for the first time

- 1 Press **⏻ SRC** to turn on the unit.
- 2 Search and select this unit model name (**KDC-BT6**/KDC-BT5****) on the Bluetooth device.
“PAIRING” → “PASS XXXXXX” → Device name → “PRESS” → “VOLUME KNOB” appears on the display.
 - For some Bluetooth devices, you may need to enter the Personal Identification Number (PIN) code immediately after searching.
- 3 Press the volume knob to start pairing.
“PAIRING OK” appears when pairing is completed.

Once pairing is completed, Bluetooth connection is established automatically.

- **KDC-BT620U**: “BT1” and/or “BT2” indicator on the faceplate lights up.
- **KDC-BT520U**: “BT1” and/or “BT2” on the display window lights up.
- This unit supports Secure Simple Pairing (SSP).
- Up to five devices can be registered (paired) in total.
- Once the pairing is completed, the Bluetooth device will remain registered in the unit even if you reset the unit. To delete the paired device, ➔ 19, [DEVICE DELETE].
- A maximum of two Bluetooth phones and one Bluetooth audio device can be connected at any time.
However, while in BT AUDIO source, you can connect to five Bluetooth audio devices and switch between these five devices. (➔ 20)
- Some Bluetooth devices may not automatically connect to the unit after pairing. Connect the device to the unit manually.
- Refer to the instruction manual of the Bluetooth device for more information.

Auto Pairing

When you connect iPhone/iPod touch/Android device to the USB input terminal, pairing request (via Bluetooth) is automatically activated.

Press the volume knob to pair once you have confirmed the device name.

Automatic pairing request is activated only if:

- Bluetooth function of the connected device is turned on.
- [AUTO PAIRING] is set to [ON]. (➔ 19)
- KENWOOD MUSIC PLAY application is installed on the Android device (➔ 9) and [BROWSE MODE] is selected. (➔ 10)

BLUETOOTH® (for **KDC-BT620U** / **KDC-BT520U**)

BLUETOOTH — Mobile phone

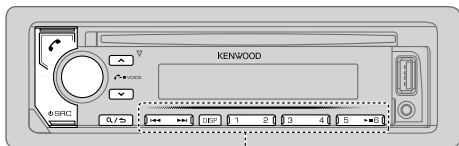

ZONE 2

Receive a call

When there is an incoming call:

- **KDC-BT620U**: ZONE 2 illuminates in green color and flashes.
- The unit answers the call automatically if **[AUTO ANSWER]** is set to a selected time. (► 17)

During a call:

- **KDC-BT620U**: ZONE 1 illuminates according to the settings made for **[DISPLAY]** (► 26) and ZONE 2 illuminates in green color.
- If you turn off the unit or detach the faceplate, the Bluetooth connection is disconnected.

The following operations may differ or not available depending on the connected phone.

To	On the faceplate	On the remote control
First incoming call....		
Answer a call	Press or the volume knob or one of the number buttons (1 to 6).	Press .
Reject a call	Press .	Press .
End a call	Press .	Press .

To	On the faceplate	On the remote control
While talking on the first incoming call...		
Answer another incoming call and hold the current call	Press .	Press .
Reject another incoming call	Press .	Press .
While having two active calls...		
End current call and activate held call	Press .	Press .
Swap between the current call and held call	Press .	Press .
Adjust the phone volume [00] to [35] (Default: [15])	Turn the volume knob during a call.	Press VOL or VOL .
	<ul style="list-style-type: none"> • This adjustment will not affect the volume of the other sources. 	
Switch between hands-free and private talk modes	Press during a call.	<ul style="list-style-type: none"> • Operations may vary according to the connected Bluetooth device.
		(Not available)

■ Improve the voice quality

While talking on the phone...

- 1 Press the volume knob to enter [FUNCTION].
- 2 Turn the volume knob to select an item (see the following table), then press the knob.
- 3 Repeat step 2 until the desired item is selected or activated.
- 4 Press and hold **Q/↵** to exit.

To return to the previous setting item, press **Q/↵**.

Default: **XX**

MIC GAIN	-10 to +10 (-4): The sensitivity of the microphone increases as the number increased.
NR LEVEL	-5 to +5 (0): Adjust the noise reduction level until the least noise is being heard during a phone conversation.
ECHO CANCEL	-5 to +5 (0): Adjust the echo cancellation delay time until the least echo is being heard during a phone conversation.

■ Make the settings for receiving a call

- 1 Press **📞** to enter Bluetooth mode.
- 2 Turn the volume knob to select an item (see the following table), then press the knob.
- 3 Repeat step 2 until the desired item is selected or activated.
- 4 Press and hold **Q/↵** to exit.

To return to the previous setting item, press **Q/↵**.

Default: **XX**

SETTINGS

AUTO ANSWER	1 to 30: The unit answers incoming call automatically in the selected time (in seconds). ; OFF : Cancels.
BATT/SIGNAL*	(For KDC-BT620U) AUTO : Shows the strength of the battery and signal when the unit detects a Bluetooth device and the Bluetooth device is connected. ; OFF : Cancels.

* Functionality depends on the type of the phone used.

Make a call

You can make a call from the call history, phonebook, or dialing the number. Call by voice is also possible if your mobile phone has the feature.

- 1 Press **📞** to enter Bluetooth mode.
“(First device name)” appears.
 - If two Bluetooth phones are connected, press **📞** again to switch to another phone.
“(Second device name)” appears.
- 2 Turn the volume knob to select an item (→ 18), then press the knob.
- 3 Repeat step 2 until the desired item is selected/activated or follow the instructions stated on the selected item.
- 4 Press and hold **Q/↵** to exit.

To return to the previous setting item, press **Q/↵**.

BLUETOOTH® (for **KDC-BT620U** / **KDC-BT520U**)

CALL HISTORY

(Applicable only if the phone supports PBAP.)

- Press the volume knob to select a name or a phone number.
 - KDC-BT620U**: "INCOMING", "OUTGOING", or "MISSED" is shown on the lower part of the display to indicate the previous call status.
 - KDC-BT520U**: "I" indicates call received, "O" indicates call made, "M" indicates call missed.
 - Press **DISP** to change the display category (NUMBER or NAME).
 - "NO DATA" appears if there is no recorded call history.
- Press the volume knob to call.

PHONE BOOK

(Applicable only if the phone supports PBAP.)

- Turn the volume knob quickly to enter alphabet search mode (if the phonebook contains many contacts). The first menu (ABCDEFGHIJK) appears.
 - To go to the other menu (LMNOPQRSTUVWXYZ*), press / .
 - To select the desired first letter, turn the volume knob or press / , then press the knob. Select "1" to search with numbers and select "*" to search with symbols.
- Turn the volume knob to select a name, then press the knob.
- Turn the volume knob to select a phone number, then press the knob to call.
 - The phonebook of the connected phone is automatically transferred to the unit when pairing.
 - Contacts are categorized as: HOME, OFFICE, MOBILE, OTHER, GENERAL or HM (home), OF (office), MO (mobile), OT (other), GE (general)
 - This unit can display only non-accent letters. (Accent letters such as "Ü" is shown as "U".)

NUMBER DIAL

- Turn the volume knob to select a number (0 to 9) or character (*, #, +).
- Press / to move the entry position. Repeat steps **1** and **2** until you finish entering the phone number.
- Press the volume knob to call.

(or using the remote control)

 - Press the number buttons (**0** to **9**) to enter the phone number.
 - Press to call.

VOICE

Speak the name of the contact you want to call or the voice command to control the phone functions. (➔ **Make a call using voice recognition**)

BATT LOW/MID/FULL*: Shows the strength of the battery.

NO SIGNAL/LOW/MID/MAX*: Shows the strength of the current received signal.

* Functionality depends on the type of the phone used.

Make a call using voice recognition

- Press and hold to activate the voice recognition of the connected phone.
- Speak the name of the contact you want to call or the voice command to control the phone functions.
 - Supported Voice Recognition features vary for each phone. Refer to the instruction manual of the connected phone for details.
 - This unit also supports the intelligent personal assistant function of iPhone.

Settings in memory

Store a contact in memory

You can store up to 6 contacts into the number buttons (**1** to **6**).

- Press to enter Bluetooth mode.
- Turn the volume knob to select [CALL HISTORY], [PHONE BOOK], or [NUMBER DIAL], then press the knob.
- Turn the volume knob to select a contact or enter a phone number. If a contact is selected, press the volume knob to show the phone number.
- Press and hold one of the number buttons (**1** to **6**). "STORED" appears when the contact is stored.

To erase a contact from the preset memory, select [NUMBER DIAL] in step **2** and store a blank number.

Make a call from memory



- 1 Press  to enter Bluetooth mode.
- 2 Press one of the number buttons (1 to 6).
- 3 Press the volume knob to call.
"NO MEMORY" appears if there is no contacts stored.

Other settings

- 1 Press the volume knob to enter [FUNCTION].
- 2 Turn the volume knob to select an item (see the following table), then press the knob.
- 3 Repeat step 2 until the desired item is selected/activated or follow the instructions stated on the selected item.
- 4 Press and hold  to exit.

To return to the previous setting item, press .

Default: **XX**

BT MODE	
PHONE SELECT	Selects the phone or audio device to connect or disconnect. "*" appears in front of the device name when connected.
AUDIO SELECT	"▷" appears in front of the current playback audio device. • You can only connect a maximum of two Bluetooth phones and one Bluetooth audio device at any time.
DEVICE DELETE	<ol style="list-style-type: none"> 1 Turn the volume knob to select a device to delete, then press the knob. 2 Turn the volume knob to select [YES] or [NO], then press the knob.
PIN CODE EDIT (0000)	<p>Changes the PIN code (up to 6 digits).</p> <ol style="list-style-type: none"> 1 Turn the volume knob to select a number. 2 Press  /  to move the entry position. Repeat steps 1 and 2 until you finish entering the PIN code. 3 Press the volume knob to confirm.

RECONNECT	ON : The unit automatically reconnect when the last connected Bluetooth device is within range. ; OFF : Cancels.
AUTO PAIRING	ON : The unit automatically pair supported Bluetooth device (iPhone/iPod touch/Android device) when it is connected through USB input terminal. Depending on the operating system of the connected device, this function may not work. ; OFF : Cancels.
INITIALIZE	YES : Initializes all the Bluetooth settings (including stored pairing, phonebook, and etc.). ; NO : Cancels.

Bluetooth test mode

You can check the connectivity of the supported profile between the Bluetooth device and the unit.

- Make sure there is no Bluetooth device paired.

- 1 Press and hold .
"PLEASE PAIR YOUR PHONE PIN 0000" appears.
- 2 Search and select this unit model name (KDC-BT6**/KDC-BT5**) on the Bluetooth device.
- 3 Operate the Bluetooth device to confirm pairing.
"TESTING" flashes on the display.

The connectivity result (OK or NG) appears after the test.

PAIRING: Pairing status

HF CNT: Hands-Free Profile (HFP) compatibility

AUD CNT: Advanced Audio Distribution Profile (A2DP) compatibility

PB DL: Phonebook Access profile (PBAP) compatibility

To cancel test mode, press and hold  **SRC** to turn off the unit.

BLUETOOTH® (for **KDC-BT620U** / **KDC-BT520U**)

BLUETOOTH — Audio

While in BT AUDIO source, you can connect to five Bluetooth audio devices and switch between these five devices.

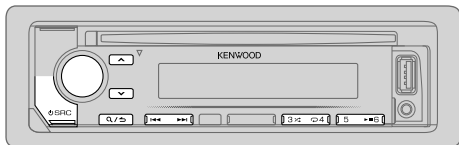

Audio player via Bluetooth

- 1 Press **⏻ SRC** repeatedly (or press **SRC** on the remote control) to select BT AUDIO.
- 2 Operate the Bluetooth audio player to start playback.

To	On the faceplate	On the remote control
Playback/pause	Press ▶ 6 .	Press ENT ▶ .
Select group or folder	Press ▲/▼ .	Press #FM+ / *AM- .
Reverse/Forward skip	Press ◀◀ / ▶▶ .	Press ◀◀ / ▶▶ (+) .
Reverse/Fast-forward	Press and hold ◀◀ / ▶▶ .	Press and hold ◀◀ / ▶▶ (+) .
Repeat play	Press ↻4 repeatedly. ALL REPEAT, FILE REPEAT, REPEAT OFF	(Not available)
Random play	Press and hold 3>↻ to select ALL RANDOM. • Press 3>↻ to select RANDOM OFF.	(Not available)

To	On the faceplate	On the remote control
Select a file from a folder/list	Refer to “Select a file from a folder/list” on page 10.	(Not available)
Switch between connected Bluetooth audio devices	Press 5* .	(Not available)

* Pressing the “Play” key on the connected device itself also causes switching of sound output from the device.

Operations and display indications may differ according to their availability on the connected device.

Settings to use KENWOOD Remote application

KENWOOD Remote application is designed to control the KENWOOD car receiver’s operations from the iPhone/iPod (via Bluetooth or via USB input terminal) or Android smartphone (via Bluetooth).

Preparation:

Install the latest version of KENWOOD Remote application on your device before connecting. For more information, visit www.kenwood.com/cs/ce/.

- 1 Press the volume knob to enter [FUNCTION].
- 2 Turn the volume knob to select an item (↻ 21), then press the knob.
- 3 Repeat step 2 until the desired item is selected or activated.
- 4 Press and hold **Q/↵** to exit.

To return to the previous setting item, press **Q/↵**.

Default: **XX**

REMOTE APP	
SELECT	Select the device (IOS or ANDROID) to use the application.
IOS	<p>YES: Selects iPhone/iPod to use the application via Bluetooth or connected via USB input terminal. ; NO: Cancels.</p> <p>If IOS is selected, select iPod BT source (or iPod USB if your iPhone/iPod is connected via USB input terminal) to activate the application.</p> <ul style="list-style-type: none"> The connectivity of the application will be interrupted or disconnected if: <ul style="list-style-type: none"> You change from iPod BT source to any playback source connected via the USB input terminal. You change from iPod USB source to iPod BT source.
ANDROID	<p>YES: Selects Android smartphone to use the application via Bluetooth. ; NO: Cancels.</p>
ANDROID LIST*	Selects the Android smartphone to use from the list.
STATUS	<p>Shows the status of the selected device.</p> <p>IOS CONNECTED: You are able to use the application using the iPhone/iPod connected via Bluetooth or USB input terminal.</p> <p>IOS NOT CONNECTED: No IOS device is connected to use the application.</p> <p>ANDROID CONNECTED: You are able to use the application using the Android smartphone connected via Bluetooth.</p> <p>ANDROID NOT CONNECTED: No Android device is connected to use the application.</p>

* Displayed only when **[ANDROID]** of **[SELECT]** is set to **[YES]**.

Listen to iPhone/iPod via Bluetooth

You can listen to the songs on the iPhone/iPod via Bluetooth on this unit.

Press **⏪ SRC** repeatedly to select iPod BT.

- You can operate the iPod/iPhone in the same way as iPod/iPhone via USB input terminal. (➡ 9)
- If you plug in an iPhone/iPod to the USB input terminal while listening to iPod BT source, the source automatically change to iPod USB. Press **⏪ SRC** to select iPod BT if the device is still connected via Bluetooth.

Internet radio via Bluetooth

You can listen to internet radio (Pandora and Spotify) on the iPhone/iPod/Android device via Bluetooth on this unit.

- Make sure the USB input terminal is not connected to any device.

Listen to Pandora

Preparation:

Select **[ON]** for **[PANDORA SRC]** in **[SOURCE SELECT]**. (➡ 5)

- Open the Pandora application on your device.
- Connect your device via Bluetooth connection. (➡ 15)
- Press **⏪ SRC** repeatedly to select PANDORA (for iPhone/iPod) or PANDORA BT (for Android device).

The source switches and broadcast starts automatically.

- You can operate Pandora in the same way as Pandora via USB input terminal. (➡ 12)

Listen to Spotify

Preparation:

Select **[ON]** for **[SPOTIFY SRC]** in **[SOURCE SELECT]**. (➡ 5)

- Open the Spotify application on your device.
- Connect your device via Bluetooth connection. (➡ 15)
- Press **⏪ SRC** repeatedly to select SPOTIFY (for iPhone/iPod) or SPOTIFY BT (for Android device).

The source switches and broadcast starts automatically.

- You can operate Spotify in the same way as Spotify via USB input terminal. (➡ 13)

AUDIO SETTINGS

While listening to any source...

- 1 Press the volume knob to enter [FUNCTION].
(For **KDC-320UIM**) Press **AUD** to enter [AUDIO CONTROL] directly.
- 2 Turn the volume knob to select an item (see the following table), then press the knob.
- 3 Repeat step 2 until the desired item is selected or activated.
- 4 Press and hold **Q/↵** to exit.

(or using the remote control)

- 1 Press **AUD** to enter [AUDIO CONTROL].
- 2 Press **▲/▼** to select an item, then press **ENT ▶||**.

To return to the previous setting item, press **Q/↵**.

Default: **XX**

AUDIO CONTROL	
SUB-W LEVEL	LEVEL -50 to LEVEL +10 (LEVEL 0): Adjusts the subwoofer output level.
MANUAL EQ	The sound elements (frequency level, tone level, Q factor) are preset into each selection.
62.5HZ	LEVEL LEVEL -9 to LEVEL +9 (LEVEL 0): Adjusts the level to memorize for each source. (Before making an adjustment, select the source you want to adjust.) BASS EXTEND ON: Turns on the extended bass. ; OFF: Cancels.
100HZ/160HZ/250HZ/400HZ/630HZ/1KHZ/1.6KHZ/2.5KHZ/4KHZ/6.3KHZ/10KHZ/16KHZ	LEVEL -9 to LEVEL +9 (LEVEL 0): Adjusts the level to memorize for each source. (Before making an adjustment, select the source you want to adjust.)
Q FACTOR	1.35/1.50/2.00: Adjust the quality factor.
PRESET EQ	NATURAL/ROCK/POPS/EASY/TOP40/JAZZ/POWERFUL/USER: Selects a preset equalizer suitable to the music genre. (Select [USER] to use the settings made in [MANUAL EQ].)

BASS BOOST	LEVEL1/LEVEL2/LEVEL3/LEVEL4/LEVEL5 or LV1/LV2/LV3/LV4/LV5: Selects your preferred bass boost level. ; OFF: Cancels.
LOUDNESS	LEVEL1/LEVEL2 or LV1/LV2: Selects your preferred low and high frequencies boost to produce a well-balanced sound at a low volume level. ; OFF: Cancels.
SUBWOOFER SET	ON: Turns on the subwoofer output. ; OFF: Cancels.
FADER	(Not applicable if 3-way crossover is selected.) R15 to F15 (0): Adjusts the rear and front speaker output balance.
BALANCE	L15 to R15 (0): Adjusts the left and right speaker output balance.
VOLUME OFFSET	-15 to +6 (0): Preset the initial volume level of each source. (Before adjustment, select the source you want to adjust.)
SOUND EFFECT	
SOUND RECNSTR (Sound reconstruction)	(Not applicable for RADIO source and AUX source.) ON: Creates realistic sound by compensating the high-frequency components and restoring the rise-time of the waveform that are lost in audio data compression. ; OFF: Cancels.
SPACE ENHANCE	(Not applicable for RADIO source.) SMALL/MEDIUM/LARGE or SML/MED/LRG: Virtually enhances the sound space. ; OFF: Cancels.
SND REALIZER	LEVEL1/LEVEL2/LEVEL3 or LV1/LV2/LV3: Virtually makes the sound more realistic. ; OFF: Cancels.
STAGE EQ	LOW/MIDDLE/HIGH or LOW/MID/HI: Virtually adjust the sound position heard from the speakers. ; OFF: Cancels.
DRIVE EQ	ON: Boosts the frequency to reduce the noise heard from outside the car or running noise of the tyres. ; OFF: Cancels.
SPEAKER SIZE	Depending on the crossover type you have selected (➡ 6), 2-way crossover or 3-way crossover setting items will be shown (➡ 23, 24). By default, 2-way crossover type is selected.
X'OVER	

AUDIO SETTINGS

DTA SETTINGS

For settings, ➔ 24, Digital Time Alignment Settings.

CAR SETTINGS

- **[KDC-BT520U]**: For 2-way crossover: **[SUB-W LEVEL]/[SUBWOOFER SET]** is selectable only if **[SWITCH PREOUT]** is set to **[SUB-W]**. (➔ 5)
- **[SUB-W LEVEL]** is selectable only if **[SUBWOOFER SET]** is set to **[ON]**.

Crossover settings

Below are the available setting items for 2-way crossover and 3-way crossover.

SPEAKER SIZE

Selects according to the connected speaker size for optimum performance.

- The frequency and slope settings are automatically set for the crossover of the selected speaker.
- When 2-way crossover is selected, if **[NONE]** is selected for **[TWEETER]** of **[FRONT]**, **[REAR]** and **[SUBWOOFER]** for **[SPEAKER SIZE]**, the **[X' OVER]** setting of the speaker is not available.
- When 3-way crossover is selected, if **[NONE]** is selected for **[WOOFER]** of **[SPEAKER SIZE]**, the **[X'OVER]** setting of **[WOOFER]** is not available.

X' OVER

- **[FRQ]/[F - HPF FRQ]/[R - HPF FRQ]/[SW LPF FRQ]/[HPF FRQ]/[LPF FRQ]**: Adjusts the crossover frequency for the selected speakers (high pass filter or low pass filter).
If **[THROUGH]** is selected, all signals are sent to the selected speakers.
- **[F - HPF SLOPE]/[R - HPF SLOPE]/[SW LPF SLOPE]/[HPF SLOPE]/[LPF SLOPE]/[SLOPE]**: Adjusts the crossover slope.
Selectable only if a setting other than **[THROUGH]** is selected for the crossover frequency.
- **[SW LPF PHASE]/[PHASE]**: Selects the phase of the speaker output to be in line with the other speaker output.
- **[GAIN LEFT]/[GAIN RIGHT]/[F - HPF GAIN]/[R - HPF GAIN]/[SW LPF GAIN]/[GAIN]**: Adjusts the output volume of the selected speaker.

2-way crossover setting items

SPEAKER SIZE

FRONT	SIZE	8CM/10CM/12CM/13CM/16CM/17CM/18CM/4×6/5×7/6×8/6×9/7×10
	TWEETER	SMALL/MIDDLE/LARGE/NONE (not connected)
REAR		8CM/10CM/12CM/13CM/16CM/17CM/18CM/4×6/5×7/6×8/6×9/7×10/NONE (not connected)
SUBWOOFER*1		16CM/20CM/25CM/30CM/38CM OVER/NONE (not connected)

X' OVER

TWEETER	FRQ	1KHZ/1.6KHZ/2.5KHZ/4KHZ/5KHZ/6.3KHZ/8KHZ/10KHZ/12.5KHZ
	GAIN LEFT	-8 to 0
	GAIN RIGHT	-8 to 0
FRONT HPF	F - HPF FRQ	30HZ/40HZ/50HZ/60HZ/70HZ/80HZ/90HZ/100HZ/120HZ/150HZ/180HZ/220HZ/250HZ/THROUGH
	F - HPF SLOPE	-6DB/-12DB/-18DB/-24DB
	F - HPF GAIN	-8 to 0
REAR HPF	R - HPF FRQ	
	R - HPF SLOPE	(Refer FRONT HPF settings above.)
	R - HPF GAIN	
SUBWOOFER LPF*1	SW LPF FRQ	30HZ/40HZ/50HZ/60HZ/70HZ/80HZ/90HZ/100HZ/120HZ/150HZ/180HZ/220HZ/250HZ/THROUGH
	SW LPF SLOPE	-6DB/-12DB/-18DB/-24DB
	SW LPF PHASE	REVERSE (180°)/NORMAL (0°)
	SW LPF GAIN	-8 to 0

*1 Selectable only when **[SWITCH PREOUT]** is set to **[SUB-W]** (➔ 5) (for **[KDC-BT520U]**), and **[SUBWOOFER SET]** is set to **[ON]**. (➔ 22)

AUDIO SETTINGS

3-way crossover setting items

SPEAKER SIZE		
TWEETER	SMALL/MIDDLE/LARGE	
MID RANGE	8CM/10CM/12CM/13CM/16CM/17CM/18CM/4×6/5×7/6×8/6×9	
WOOFER*2	16CM/20CM/25CM/30CM/38CM OVER/NONE (not connected)	
X' OVER		
TWEETER	HPF FRQ	1KHZ/1.6KHZ/2.5KHZ/4KHZ/5KHZ/6.3KHZ/8KHZ/10KHZ/12.5KHZ
	SLOPE	-6DB/-12DB
	PHASE	REVERSE (180°)/NORMAL (0°)
	GAIN	-8 to 0
MID RANGE	HPF FRQ	30HZ/40HZ/50HZ/60HZ/70HZ/80HZ/90HZ/100HZ/120HZ/150HZ/180HZ/220HZ/250HZ/THROUGH
	HPF SLOPE	-6DB/-12DB
	LPF FRQ	1KHZ/1.6KHZ/2.5KHZ/4KHZ/5KHZ/6.3KHZ/8KHZ/10KHZ/12.5KHZ/THROUGH
	LPF SLOPE	-6DB/-12DB
	PHASE	REVERSE (180°)/NORMAL (0°)
	GAIN	-8 to 0
WOOFER*2	LPF FRQ	30HZ/40HZ/50HZ/60HZ/70HZ/80HZ/90HZ/100HZ/120HZ/150HZ/180HZ/220HZ/250HZ/THROUGH
	SLOPE	-6DB/-12DB
	PHASE	REVERSE (180°)/NORMAL (0°)
	GAIN	-8 to 0

*2 Selectable only when [SUBWOOFER SET] is set to [ON]. (→ 22)

Digital Time Alignment settings

Digital Time Alignment sets the delay time of the speaker output to create a more suitable environment for your vehicle.

- For more information, → 25, **Determining the value for [DISTANCE] and [GAIN] of [DTA SETTINGS].**

DTA SETTINGS

POSITION	Selects your listening position (reference point). ALL: Not compensating ; FRONT RIGHT: Front right seat ; FRONT LEFT: Front left seat ; FRONT ALL: Front seat <ul style="list-style-type: none"> [FRONT ALL] is displayed only when [2-WAY X'OVER] is selected. (→ 6)
DISTANCE	0CM to 610CM: Fine adjust the distance to compensate. (Before making an adjustment, select the speaker you want to adjust.)
GAIN	-8DB to 0DB: Fine adjust the output volume of the selected speaker. (Before making an adjustment, select the speaker you want to adjust.)
DTA RESET	YES: Resets the settings ([DISTANCE] and [GAIN]) of the selected [POSITION] to default. ; NO: Cancels.

CAR SETTINGS

CAR TYPE	Identify your car type and rear speaker location in order to make the adjustment for [DTA SETTINGS]. COMPACT/FULL SIZE CAR/WAGON/MINIVAN/SUV/MINIVAN(LONG): Selects the type of vehicle. ; OFF: Not compensating.
R-SP LOCATION	Selects the location of the rear speakers in your vehicle to calculate the furthest distance from the listening position selected (reference point). <ul style="list-style-type: none"> DOOR/REAR DECK: Selectable only when [CAR TYPE] is selected as [OFF], [COMPACT], [FULL SIZE CAR], [WAGON] or [SUV]. 2ND ROW/3RD ROW: Selectable only when [CAR TYPE] is selected as [MINIVAN] or [MINIVAN(LONG)].

AUDIO SETTINGS

- Before making an adjustment for [DISTANCE] and [GAIN] of [DTA SETTINGS], select the speaker you want to adjust:

When 2-way crossover is selected:

FRONT LEFT/FRONT RIGHT/REAR LEFT/REAR RIGHT/SUBWOOFER

- You can only select [REAR LEFT], [REAR RIGHT] and [SUBWOOFER] if a setting other than [NONE] is selected for [REAR] and [SUBWOOFER] of [SPEAKER SIZE]. (→ 23)

When 3-way crossover is selected:

TWEETER LEFT/TWEETER RIGHT/MID LEFT/MID RIGHT/WOOFER

- You can only select [WOOFER] if a setting other than [NONE] is selected for [WOOFER] of [SPEAKER SIZE]. (→ 24)

- [R-SP LOCATION] of [CAR SETTINGS] is selectable only if:
 - 2-way crossover is selected. (→ 6)
 - A setting other than [NONE] is selected for [REAR] of [SPEAKER SIZE]. (→ 23)

Determining the value for [DISTANCE] and [GAIN] of [DTA SETTINGS]

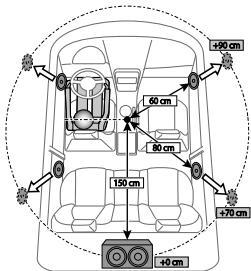

If you specify the distance from the center of the currently set listening position to every speaker, the delay time will be automatically computed and set.

- 1 Determine the center of the currently set listening position as the reference point.
- 2 Measure the distances from the reference point to the speakers.
- 3 Calculate the differences between the distance of the furthest speaker (rear speaker) and other speakers.
- 4 Set the [DISTANCE] calculated in step 3 for individual speakers.
- 5 Adjust [GAIN] for individual speakers.

Example: When [FRONT ALL] is selected as the listening position

DISPLAY SETTINGS

KDC-BT620U / KDC-320UIM: Zone identification for color and brightness settings

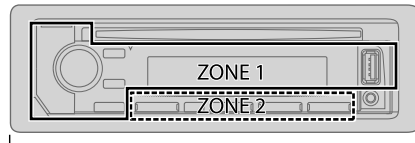

ALL ZONE

KDC-BT520U: Zone identification for brightness settings

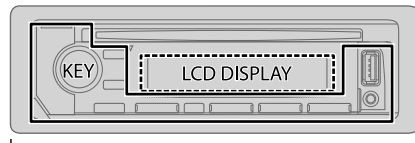

ALL ZONE

Set the dimmer

Press and hold **DISP** to turn on or off the dimmer.

- If you have set [DIMMER TIME], it will be canceled once you press and hold this button.

Other settings

- 1 Press the volume knob to enter [FUNCTION].
- 2 Turn the volume knob to select an item (→ 26), then press the knob.
- 3 Repeat step 2 until the desired item is selected/activated or follow the instructions stated on the selected item.
- 4 Press and hold **Q/↵** to exit.

To return to the previous setting item, press **Q/↵**.

DISPLAY SETTINGS

Default: XX

DISPLAY	
COLOR SELECT	<p>(For KDC-BT620U / KDC-320UIM) Select color for ALL ZONE, ZONE 1 and ZONE 2 separately.</p> <ol style="list-style-type: none"> 1 Select a zone. (See the illustration on page 25.) 2 Select a color for the selected zone. INITIAL COLOR/VARIABLE SCAN/CUSTOM R/G/B/preset colors* <p>To make your own color, select [CUSTOM R/G/B]. The color you have made will be stored in [CUSTOM R/G/B].</p> <ol style="list-style-type: none"> 1 Press the volume knob to enter the detailed color adjustment. 2 Press ◀◀ / ▶▶ to select the color (R/G/B) to adjust. 3 Turn the volume knob to adjust the level (0 to 9), then press the knob.
DIMMER	<p>Dim the illumination. ON: Dimmer is turned on. ; OFF: Cancels. DIMMER TIME: Set the dimmer on and off time.</p> <ol style="list-style-type: none"> 1 Turn the volume knob to adjust the [ON] time, then press the knob. 2 Turn the volume knob to adjust the [OFF] time, then press the knob. <p>(Default: [ON]: PM6:00, 6:00PM or 18:00; [OFF]: AM6:00, 6:00AM or 6:00)</p>
BRIGHTNESS	<ol style="list-style-type: none"> 1 Select a zone. (See the illustration on page 25.) 2 0 to 31: Select your preferred brightness level for the selected zone.
TEXT SCROLL	<p>AUTO/ONCE: Select whether to scroll the display information automatically, or scroll only once. ; OFF: Cancels.</p>

* Preset colors: **RED1/RED2/RED3/PURPLE1/PURPLE2/PURPLE3/PURPLE4/BLUE1/BLUE2/BLUE3/SKYBLUE1/SKYBLUE2/LIGHTBLUE/AQUA1/AQUA2/GREEN1/GREEN2/GREEN3/YELLOWGREEN1/YELLOWGREEN2/YELLOW/ORANGE1/ORANGE2/ORANGERED**

TROUBLESHOOTING

Symptom	Remedy
General	Sound cannot be heard. <ul style="list-style-type: none"> • Adjust the volume to the optimum level. • Check the cords and connections.
	"MISWIRING CHECK WIRING THEN PWR ON" appears. <ul style="list-style-type: none"> • Turn the power off, then check to be sure the terminals of the speaker wires are insulated properly. Turn the power on again.
	"PROTECTING SEND SERVICE" appears. <ul style="list-style-type: none"> • Send the unit to the nearest service center.
	<ul style="list-style-type: none"> • Sound cannot be heard. • The unit does not turn on. • Information shown on the display is incorrect. Clean the connectors. (➔ 29)
Radio	The unit does not work at all. <ul style="list-style-type: none"> • Reset the unit. (➔ 3)
	<ul style="list-style-type: none"> • Radio reception is poor. • Static noise while listening to the radio. Connect the antenna firmly.
CD/USB/iPod	Disc cannot be ejected. <ul style="list-style-type: none"> • Press and hold ▲ to forcibly eject the disc. Be careful not to drop the disc when it is ejected. If this does not solve the problem, reset the unit. (➔ 3)
	Noise is generated. <ul style="list-style-type: none"> • Skip to another track or change the disc.
	Tracks do not play back as you intended them to play. <ul style="list-style-type: none"> • Playback order is determined when files are recorded.
	"READING" keeps flashing. <ul style="list-style-type: none"> • Do not use too many hierarchical levels or folders.
	Elapsed playing time is not correct. <ul style="list-style-type: none"> • This is caused by how the tracks are recorded.
"LOADING" appears when you enter search mode by pressing Q/⏪ . <ul style="list-style-type: none"> • This unit is still preparing the iPod/iPhone music list. It may take some time to load, try again later. 	

TROUBLESHOOTING

Symptom	Remedy
Correct characters are not displayed (e.g. album name).	<ul style="list-style-type: none"> This unit can only display uppercase letters, numbers, and a limited number of symbols. Depending on the display language you have selected (➔ 6), some characters may not be displayed correctly.
"NA FILE"	Make sure the disc contains supported audio files. (➔ 30)
"NO DISC"	Insert a playable disc into the loading slot.
"TOC ERROR"	Make sure the disc is clean and inserted properly.
"PLEASE EJECT"	Reset the unit. If this does not solve the problem, consult your nearest service center.
"NO DEVICE"	Connect a USB device, and change the source to USB again.
"COPY PRO"	A copy-protected file is played.
"UNSUPPORTED DEVICE"	<ul style="list-style-type: none"> Check whether the connected device is compatible with this unit and ensure the file systems are in supported formats. (➔ 30) Reattach the device.
"UNRESPONSIVE DEVICE"	Make sure the device is not malfunction and reattach the device.
"USB HUB IS NOT SUPPORTED"	This unit cannot support a USB device connected via a USB hub.
<ul style="list-style-type: none"> The source does not change to "USB" when you connect a USB device while listening to another source. "USB ERROR" appears. 	<p>The USB port is drawing more power than the design limit. Turn the power off and unplug the USB device. Then, turn on the power and reattach the USB device. If this does not solve the problem, turn the power off and on (or reset the unit) before replacing with another USB device.</p>

CD/USB/iPod

Symptom	Remedy	
CD/USB/iPod	<ul style="list-style-type: none"> "NO MUSIC" "iPod ERROR" 	<p>Connect a USB device that contains playable audio files.</p> <ul style="list-style-type: none"> Reconnect the iPod. Reset the iPod.
	<ul style="list-style-type: none"> Sound cannot be heard during playback. Sound output only from the Android device. 	<ul style="list-style-type: none"> Reconnect the Android device. If in [HAND MODE], launch any media player application on the Android device and start playback. If in [HAND MODE], relaunch the current media player application or use another media player application. Restart the Android device. If this does not solve the problem, the connected Android device is unable to route the audio signal to unit. (➔ 30)
	Cannot playback at [BROWSE MODE].	<ul style="list-style-type: none"> Make sure KENWOOD MUSIC PLAY APP is installed on the Android device. (➔ 9) Reconnect the Android device and select the appropriate control mode. If this does not solve the problem, the connected Android device does not support [BROWSE MODE]. (➔ 30)
ANDROID	"NO DEVICE" or "READING" keeps flashing.	<ul style="list-style-type: none"> Switch off the developer options on the Android device. Reconnect the Android device. If this does not solve the problem, the connected Android device does not support [BROWSE MODE]. (➔ 30)
	Playback is intermittent or sound skips.	Turn off the power saving mode on the Android device.
	"ANDROID ERROR"/ "NA DEVICE"	<ul style="list-style-type: none"> Reconnect the Android device. Restart the Android device.

TROUBLESHOOTING

	Symptom	Remedy
Pandora	"ADD ERROR"	New station creation is unsuccessful.
	"CHECK DEVICE"	Check the Pandora application on your device.
	"NO SKIPS"	The skip limit has been reached.
	"NO STATIONS"	No stations are found.
	"STATION LIMIT"	The number of registered stations has reached its limit. Retry after deleting unnecessary stations from your device.
	"CONNECT ERROR"	Communication is unstable.
	"RATING ERROR"	Registration of thumbs up/thumbs down has failed due to insufficient network connectivity.
	"THUMBS N/A"	Registration of thumbs up/thumbs down is not allowed.
Spotify	"LICENSE ERROR"	You try to access from a country which Pandora is not deliverable.
	"DISCONNECTED"	USB is disconnected from the head unit. Please make sure the device is connected properly through USB.
	"CONNECTING"	<ul style="list-style-type: none"> Connected via USB input terminal: The device is connecting to the head unit. Please wait. Connected via Bluetooth: The Bluetooth is disconnected. Please check Bluetooth connection and make sure both the device and the unit are paired and connected.
	"CHECK APP"	The Spotify application is not connected properly, or user is not login. End the Spotify application and restart, then login to your Spotify account.

	Symptom	Remedy
Bluetooth®	No Bluetooth device is detected.	<ul style="list-style-type: none"> Search from the Bluetooth device again. Reset the unit. (➔ 3)
	Bluetooth pairing cannot be made.	<ul style="list-style-type: none"> Make sure you have entered the same PIN code to both the unit and Bluetooth device. Delete pairing information from both the unit and the Bluetooth device, then perform pairing again. (➔ 15)
	Echo or noise is heard during a phone conversation.	<ul style="list-style-type: none"> Adjust the microphone unit's position. (➔ 14) Check the [ECHO CANCEL] setting. (➔ 17)
	Phone sound quality is poor.	<ul style="list-style-type: none"> Reduce the distance between the unit and the Bluetooth device. Move the car to a place where you can get a better signal reception.
	Voice calling method is not successful.	<ul style="list-style-type: none"> Use voice calling method in a more quiet environment. Reduce the distance from the microphone when you speak the name. Make sure the same voice as the registered voice tag is used.
	Sound is being interrupted or skipped during playback of a Bluetooth audio player.	<ul style="list-style-type: none"> Reduce the distance between the unit and the Bluetooth audio player. Turn off, then turn on the unit and try to connect again. Other Bluetooth devices might be trying to connect to the unit.
	The connected Bluetooth audio player cannot be controlled.	<ul style="list-style-type: none"> Check whether the connected Bluetooth audio player supports Audio/Video Remote Control Profile (AVRCP). (Refer to the instructions of your audio player.) Disconnect and connect the Bluetooth player again.

TROUBLESHOOTING

Symptom	Remedy	
"DEVICE FULL"	The number of registered devices has reached its limit. Retry after deleting an unnecessary device. (➔ 19, DEVICE DELETE)	
"N/A VOICE TAG"	Make sure the same voice as the registered voice tag is used.	
"NOT SUPPORT"	The connected phone does not support Voice Recognition feature or phonebook transfer.	
Bluetooth®	"NO ENTRY"/"NO PAIR"	There is no registered device connected/found via Bluetooth.
	"ERROR"	Try the operation again. If "ERROR" appears again, check if the device supports the function you have tried.
	"NO INFO"/"NO DATA"	Bluetooth device cannot get the contact information.
	"HF ERROR XX"/ "BT ERROR"	Reset the unit and try the operation again. If this does not solve the problem, consult your nearest service center.
	"SWITCHING NG"	The connected phones might not support phone switching feature.

(For **KDC-320UIM**)

Muting upon the reception of a phone call

Connect the MUTE wire to your telephone using a commercial telephone accessory. (➔ 35)

When a call comes in, "CALL" appears. (The audio system pauses.)

- To continue listening to the audio system during a call, press **SRC**. "CALL" disappears and the audio system resumes.

When the call ends, "CALL" disappears. (The audio system resumes.)

REFERENCES

■ Maintenance

Cleaning the unit

Wipe off dirt on the faceplate with a dry silicone or soft cloth.

Cleaning the connector

Detach the faceplate and clean the connector gently with a cotton swab, being careful not to damage the connector.

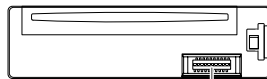

Connector (on the reverse side of the faceplate)

Handling discs

- Do not touch the recording surface of the disc.
- Do not stick tape etc. on the disc, or use a disc with tape stuck on it.
- Do not use any accessories for the disc.
- Clean from the center of the disc and move outward.
- Clean the disc with a dry silicone or soft cloth. Do not use any solvents.
- When removing discs from this unit, pull them out horizontally.
- Remove burrs from the center hole and disc edge before inserting a disc.

■ More information

For: — Latest firmware updates and latest compatible item list
— KENWOOD original application
— Any other latest information

Visit <www.kenwood.com/cs/ce/>.

General

- This unit can only play the following CDs:



- For detailed information and notes about the playable audio files, visit <www.kenwood.com/cs/ce/audiofile/>.

REFERENCES

Playable files

- Playable audio file:
 - For disc: MP3 (.mp3), WMA (.wma), AAC (.aac)
 - For USB mass storage class device: MP3 (.mp3), WMA (.wma), AAC (.aac), AAC (.m4a), WAV (.wav), FLAC (.flac)
- Playable disc media: CD-R/CD-RW/CD-ROM
- Playable disc file format: ISO 9660 Level 1/2, Joliet, Long file name.
- Playable USB device file system: FAT12, FAT16, FAT32

Even when audio files comply with the standards listed above, playback may be impossible depending on the types or conditions of media or device.

The AAC (.m4a) file in a CD encoded by iTunes cannot be played on this unit.

Unplayable discs

- Discs that are not round.
- Discs with coloring on the recording surface or discs that are dirty.
- Recordable/ReWritable discs that have not been finalized.
- 8 cm CD. Attempting to insert using an adapter may cause malfunction.

About USB devices

- You cannot connect a USB device via a USB hub.
- Connecting a cable whose total length is longer than 5 m may result in abnormal playback.
- This unit cannot recognize a USB device whose rating is other than 5 V and exceeds 1.5 A.

About iPod/iPhone

- Via USB:
 - Made for
 - iPod touch (5th and 6th generation)
 - iPod nano (7th generation)
 - iPhone 4S, 5, 5S, 5C, 6, 6 Plus, 6S, 6S Plus, SE, 7, 7 Plus
- Via Bluetooth:
 - Made for
 - iPod touch (5th and 6th generation)
 - iPhone 4S, 5, 5S, 5C, 6, 6 Plus, 6S, 6S Plus, SE, 7, 7 Plus
- You cannot operate iPod if “KENWOOD” or “” is displayed on iPod.
- Depending on the version of the operating system of the iPod/iPhone, some functions may not operate on this unit.

About Android device

- This unit supports Android OS 4.1 and above.
- Some Android devices (with OS 4.1 and above) may not fully support Android Open Accessory (AOA) 2.0.
- If the Android device supports both mass storage class device and AOA 2.0, this unit always playback via AOA 2.0 as priority.

About Pandora

- Pandora is only available in certain countries.
 - For more information, visit <<http://www.pandora.com/legal>>.
- Because Pandora is a third-party service, the specifications are subject to change without prior notice. Accordingly, compatibility may be impaired, or some or all of the services may become unavailable.
- Some functions of Pandora cannot be operated from this unit.
- For issues using the application, please contact Pandora at pandora-support@pandora.com.

About Spotify

- Spotify application supports:
 - iPhone 4S, 5, 5S, 5C, 6, 6 Plus, 6S, 6S Plus, SE, 7, 7 Plus (iOS 8 or above)
 - iPod touch (5th and 6th generation)
 - Android OS 4.0.3 or above
- Spotify is a third-party service, therefore the specifications are subject to change without prior notice. Accordingly, compatibility may be impaired or some or all of the services may become unavailable.
- Some functions of Spotify cannot be operated from this unit.
- For issues using the application, please contact Spotify at <www.spotify.com>.

About Bluetooth

- Depending on the Bluetooth version of the device, some Bluetooth devices may not be able to connect to this unit.
- This unit may not work with some Bluetooth devices.
- Signal conditions vary, depending on the surroundings.

REFERENCES

Change the display information

Each time you press **DISP**, the display information changes.

- If the information is unavailable or not recorded, "NO TEXT", "NO INFO", or other information (eg. station name, playing time) appears.

Source name	Display information	
	KDC-BT620U/ KDC-320UIM	KDC-BT520U
STANDBY	Source name (Date/Clock)*	Source name → Clock → (back to the beginning)
TUNER	Frequency (Date/Clock)*	Frequency → Clock → (back to the beginning)
	(For FM Radio Data System stations only) Station name (Date/Clock)* → Radio text (Date/Clock)* → Radio text+ (R.TEXT+) → Title (Artist) → Title (Date/Clock)* → Frequency (Date/Clock)* → (back to the beginning)	(For FM Radio Data System stations only) Station name → Radio text → Radio text+ → Title/Artist → Frequency → Clock → (back to the beginning)
CD or USB FRONT/USB REAR/USB	(For CD-DA) Track title (Disc name) → Track title (Date/Clock)* → Playing time (Date/Clock)* → (back to the beginning)	(For CD-DA) Disc name/Artist → Track title/Artist → Playing time → Clock → (back to the beginning)
	(For MP3/WMA/AAC/WAV/FLAC files) Song title (Artist) → Song title (Album title) → Song title (Date/Clock)* → File name (Folder name) → File name (Date/Clock)* → Playing time (Date/Clock)* → (back to the beginning)	(For MP3/WMA/AAC/WAV/FLAC files) Song title/Artist → Album title/artist → Folder name → File name → Playing time → Clock → (back to the beginning)
iPod FRONT/iPod REAR/ iPod USB/iPod BT or ANDROID FRONT/ ANDROID REAR/ANDROID	When [MODE OFF]/[BROWSE MODE] is selected. (→ 10) Song title (Artist) → Song title (Album name) → Song title (Date/Clock)* → Playing time (Date/Clock)* → (back to the beginning)	When [MODE OFF]/[BROWSE MODE] is selected. (→ 10) Song title/Artist → Album title/Artist → Playing time → Clock → (back to the beginning)
PANDORA/PANDORA BT	Station name (Date/Clock)* → Shared/Radio station (Date/Clock)* → Song title (Artist) → Song title (Album title) → Song title (Date/Clock)* → Playing time (Date/Clock)* → (back to the beginning)	Station name → Shared/Radio station → Song title → Artist → Album title → Playing time → Clock → (back to the beginning)
SPOTIFY FRONT/SPOTIFY REAR/SPOTIFY/SPOTIFY BT	Context title (Date/Clock)* → Song title (Artist) → Song title (Album name) → Song title (Date/Clock)* → Playing time (Date/Clock)* → (back to the beginning)	Context title → Song title → Artist name → Album name → Playing time → Clock → (back to the beginning)
BT AUDIO	Song title (Artist) → Song title (Album name) → Song title (Date/Clock)* → Playing time (Date/Clock)* → (back to the beginning)	Song title/Artist → Album title/Artist → Playing time → Clock → (back to the beginning)
AUX	Source name (Date/Clock)*	Source name → Clock → (back to the beginning)

* Battery and signal strength of the Bluetooth device will be shown if [BATT/SIGNAL] is set to [AUTO]. (→ 17)

INSTALLATION/CONNECTION

▲ Warning

- The unit can only be used with a 12 V DC power supply, negative ground.
- Disconnect the battery's negative terminal before wiring and mounting.
- Do not connect Battery wire (yellow) and Ignition wire (red) to the car chassis or Ground wire (black) to prevent a short circuit.
- To prevent short circuit:
 - Insulate unconnected wires with vinyl tape.
 - Be sure to ground this unit to the car's chassis again after installation.
 - Secure the wires with cable clamps and wrap vinyl tape around the wires that come into contact with metal parts to protect the wires.

▲ Caution

- For safety's sake, leave wiring and mounting to professionals. Consult the car audio dealer.
- Install this unit in the console of your vehicle. Do not touch the metal parts of this unit during and shortly after use of the unit. Metal parts such as the heat sink and enclosure become hot.
- Do not connect the ⊖ wires of speakers to the car chassis or Ground wire (black), or connect them in parallel.
- Mount the unit at an angle of less than 30°.
- If your vehicle wiring harness does not have the ignition terminal, connect Ignition wire (red) to the terminal on the vehicle's fuse box which provides 12 V DC power supply and is turned on and off by the ignition key.
- Keep all cables away from heat dissipate metal parts.
- After the unit is installed, check whether the brake lamps, blinkers, wipers, etc. on the car are working properly.
- If the fuse blows, first make sure the wires are not touching car's chassis, then replace the old fuse with one that has the same rating.

Basic procedure

- 1 Remove the key from the ignition switch, then disconnect the ⊖ terminal of the car battery.
- 2 Connect the wires properly.
See Wiring connection. (→ 34, 35)
- 3 Install the unit to your car.
See Installing the unit (in-dash mounting). (→ 33)
- 4 Connect the ⊖ terminal of the car battery.
- 5 Press **⏻ SRC** to turn on the power.
- 6 Detach the faceplate and reset the unit within 5 seconds. (→ 3)

Part list for installation

(A) Faceplate

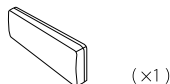

(B) Trim plate

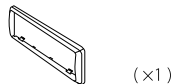

(C) Mounting sleeve

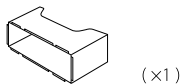

(D) Extraction key



(E) Wiring harness

KDC-BT620U **KDC-BT520U**



KDC-320UIM

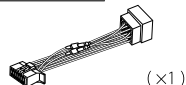

INSTALLATION/CONNECTION

Installing the unit (in-dash mounting)

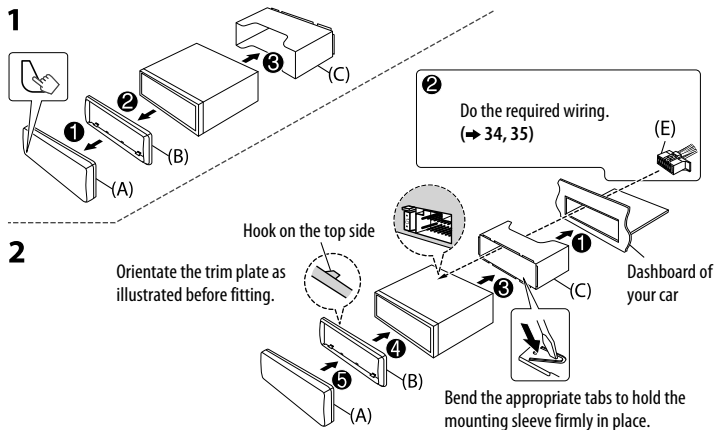

How to remove the unit

- 1 Detach the faceplate.
- 2 Fit the catch pin on the extraction keys into the holes on both sides of the trim plate, then pull it out.
- 3 Insert the extraction keys deeply into the slots on each side, then follow the arrows as shown on the illustration.

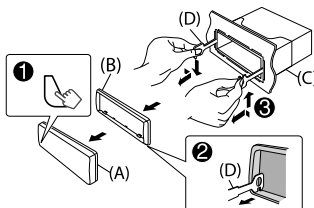

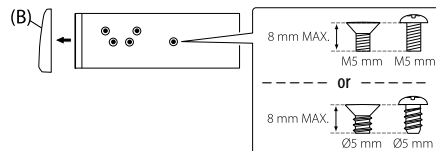

When installing without the mounting sleeve

- 1 Remove the mounting sleeve and trim plate from the unit.
- 2 Align the holes in the unit (on both sides) with the vehicle mounting bracket and secure the unit with screws (supplied/ commercially available).





The following screws are supplied for:

KDC-BT620U:

	Round head screws (M5 × 8 mm)	× 4	To secure the mounting bracket
	Flat head screws (M5 × 8 mm)	× 4	To secure the mounting bracket
	Sems screws (M4 × 8 mm)	× 1	To secure the ground wire (black)

KDC-320UIM:

	Round head screws (Ø5 × 8 mm)	× 4	To secure the mounting bracket
	Flat head screws (Ø5 × 8 mm)	× 4	To secure the mounting bracket
	Sems screws (M4 × 8 mm)	× 1	To secure the ground wire (black)

▲ Use only the specified screws. Using wrong screws might damage the unit.

INSTALLATION/CONNECTION

Wiring connection (for **KDC-BT620U** / **KDC-BT520U**)

IMPORTANT : We recommend installing the unit with a commercially available custom wiring harness specific for your car and leave this job to professionals for your safety. Consult your car audio dealer.

When connecting to an external amplifier, connect its ground wire to the car's chassis to avoid damaging the unit.

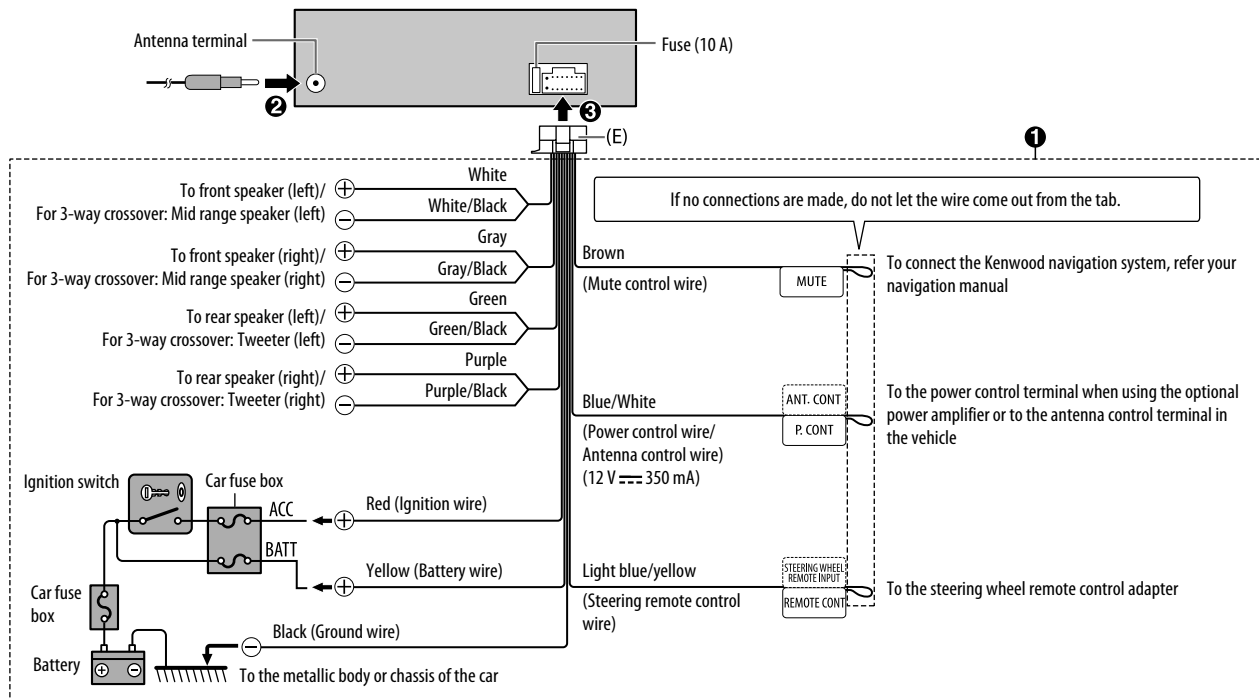

INSTALLATION/CONNECTION

Wiring connection (for **KDC-320UIM**)

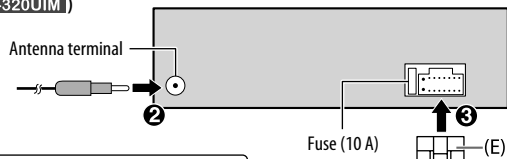

If your car does not have an ISO terminal:

We recommend installing the unit with a commercially available custom wiring harness specific for your car and leave this job to professionals for your safety. Consult your car audio dealer.

Connecting the ISO connectors on some VW/Audi or Opel (Vauxhall) automobiles

You may need to modify the wiring of the supplied wiring harness as illustrated below.

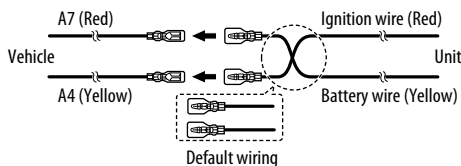

Pin	Color and function (for ISO connectors)
A4	Yellow : Battery
A5	Blue/White*1 : Power control
A7	Red : Ignition (ACC)
A8	Black : Earth (ground) connection
B1	Purple ⊕ : Rear speaker (right)
B2	Purple/black ⊖ : For 3-way crossover: Tweeter (right)
B3	Gray ⊕ : Front speaker (right)
B4	Gray/black ⊖ : For 3-way crossover: Mid range speaker (right)
B5	White ⊕ : Front speaker (left)
B6	White/black ⊖ : For 3-way crossover: Mid range speaker (left)
B7	Green ⊕ : Rear speaker (left)
B8	Green/black ⊖ : For 3-way crossover: Tweeter (left)

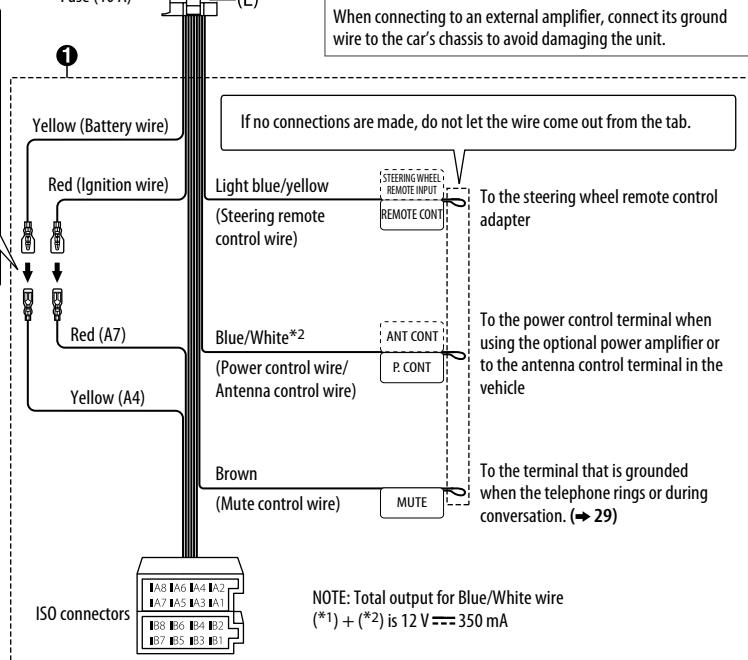

INSTALLATION/CONNECTION

Connecting external components

(For **KDC-BT620U** / **KDC-BT520U**)
Microphone input jack (➔ 14)

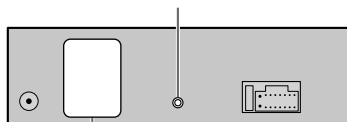

Output terminals

KDC-BT620U
KDC-320UIM

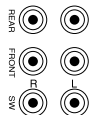

Rear/Front/Subwoofer output
For 3-way crossover:
Tweeter/Mid Range/Woofer output

KDC-BT520U



Rear/Subwoofer output
For 3-way crossover: Woofer output

SPECIFICATIONS

KDC-BT620U / **KDC-BT520U**:

Tuner	FM	Frequency Range	87.5 MHz — 108.0 MHz (50 kHz space)		
		Usable Sensitivity (S/N = 26 dB)	8.2 dBf (0.71 μV/75 Ω)		
		Quieting Sensitivity (DIN S/N = 46 dB)	17.2 dBf (2.0 μV/75 Ω)		
		Frequency Response (±3 dB)	30 Hz — 15 kHz		
		Signal-to-Noise Ratio (MONO)	64 dB		
	Stereo Separation (1 kHz)	40 dB			
	AM	Frequency Range	Band 1 (AM)	531 kHz — 1 602 kHz (9 kHz space)	
			Band 2 (SW1)	2 940 kHz — 7 735 kHz (5 kHz space)	
			Band 3 (SW2)	9 500 kHz — 10 135 kHz / 11 580 kHz — 18 135 kHz (5 kHz space)	
	Channel Space Selection	Band 1	9 kHz		
Band 2 / 3		5 kHz			
Usable Sensitivity (S/N = 20 dB)	AM	29.0 dBμ (28.2 μV)			
	SW	30 dBμ (32 μV)			

SPECIFICATIONS

KDC-320UIM :			
Tuner	FM	Frequency Range	87.5 MHz — 108.0 MHz (50 kHz space)
		Usable Sensitivity (S/N = 26 dB)	0.71 μ V/75 Ω
		Quieting Sensitivity (DIN S/N = 46 dB)	2.0 μ V/75 Ω
		Frequency Response (± 3 dB)	30 Hz — 15 kHz
		Signal-to-Noise Ratio (MONO)	64 dB
		Stereo Separation (1 kHz)	40 dB
MW (AM)	Frequency Range	531 kHz — 1 602 kHz (9 kHz space)	
	Usable Sensitivity (S/N = 20 dB)	28.2 μ V	
CD player	Laser Diode	GaAlAs	
	Digital Filter (D/A)	8 times over sampling	
	Spindle Speed	500 rpm — 200 rpm (CLV)	
	Wow & Flutter	Below measurable limit	
	Frequency Response (± 1 dB)	20 Hz — 20 kHz	
	Total Harmonic Distortion (1 kHz)	0.01 %	
	Signal-to-Noise Ratio (1 kHz)	105 dB	
	Dynamic Range	90 dB	
	Channel Separation	85 dB	
	MP3 Decode	Compliant with MPEG-1/2 Audio Layer-3	
WMA Decode	Compliant with Windows Media Audio		
AAC Decode	AAC-LC “.aac” files		

USB	USB Standard	USB 1.1, USB 2.0 Full Speed
	File System	FAT12/16/32
	Maximum Supply Current	DC 5 V \leq 1.5 A
	MP3 Decode	Compliant with MPEG-1/2 Audio Layer-3
	WMA Decode	Compliant with Windows Media Audio
	AAC Decode	AAC-LC “.aac” files, “.m4a” files
Bluetooth (for KDC-BT620U / KDC-BT520U)	WAV Decode	Linear-PCM
	FLAC Decode	FLAC file (Up to 96 kHz/24 bit)
	Version	Bluetooth 3.0
	Frequency Range	2.402 GHz — 2.480 GHz
	Output Power	+4 dBm (MAX), 0 dBm (AVE) Power Class 2
	Maximum Communication Range	Line of sight approx. 10 m (32.8 ft)
Auxiliary	Profile	HFP 1.6 (Hands-Free Profile) A2DP (Advanced Audio Distribution Profile) AVRCP 1.5 (Audio/Video Remote Control Profile) SPP (Serial Port Profile) PBAP (Phonebook Access Profile)
	Frequency Response (± 3 dB)	20 Hz — 20 kHz
	Input Maximum Voltage	1 000 mV
	Input Impedance	30 k Ω

SPECIFICATIONS

Audio	Maximum Output Power	50 W × 4	
	Full Bandwidth Power	22 W × 4 (at less than 1 % THD)	
	Speaker Impedance	4 Ω — 8 Ω	
	Tone Action	Band 1:	62.5 Hz ±9 dB
		Band 2:	100 Hz ±9 dB
		Band 3:	160 Hz ±9 dB
		Band 4:	250 Hz ±9 dB
		Band 5:	400 Hz ±9 dB
		Band 6:	630 Hz ±9 dB
		Band 7:	1 kHz ±9 dB
		Band 8:	1.6 kHz ±9 dB
		Band 9:	2.5 kHz ±9 dB
		Band 10:	4 kHz ±9 dB
Band 11:		6.3 kHz ±9 dB	
Band 12:		10 kHz ±9 dB	
Band 13:	16 kHz ±9 dB		
Preout Level/Load		KDC-BT620U / KDC-320UIM : 4 000 mV/10 kΩ	
		KDC-BT520U : 2 500 mV/10 kΩ (CD)	
	Preout Impedance	≤ 600 Ω	
General	Operating Voltage	14.4 V (10.5 V — 16 V allowable)	
	Maximum Current Consumption	10 A	
	Operational Temperature Range	-10°C — +60°C	
	Installation Size (W × H × D)	182 mm × 53 mm × 158 mm	
	Net Weight (includes Trimplate, Mounting Sleeve)	1.3 kg	

Subject to change without notice.

- Microsoft and Windows Media are either registered trademarks or trademarks of Microsoft Corporation in the United States and/or other countries.
- Use of the Made for Apple badge means that an accessory has been designed to connect specifically to the Apple product(s) identified in the badge and has been certified by the developer to meet Apple performance standards. Apple is not responsible for the operation of this device or its compliance with safety and regulatory standards. Please note that the use of this accessory with an Apple product may affect wireless performance.
- Apple, iPhone, iPod, iPod nano, iPod touch, iTunes, and Lightning are trademarks of Apple Inc., registered in the U.S. and other countries.
- iOS is a trademark or registered trademark of Cisco in the U.S. and other countries and is used under license.
- Pandora, the Pandora logo, and the Pandora trade dress are trademarks or registered trademarks of Pandora Media, Inc., used with permission.
- SPOTIFY and the Spotify logo are among the registered trademarks of Spotify AB.
- The “AAC” logo is a trademark of Dolby Laboratories.
- The Bluetooth® word mark and logos are registered trademarks owned by Bluetooth SIG, Inc. and any use of such marks by JVC KENWOOD Corporation is under license. Other trademarks and trade names are those of their respective owners.
- Android is trademark of Google Inc.

libFLAC

Copyright (C) 2000-2009 Josh Coalson

Copyright (C) 2011-2013 Xiph.Org Foundation

Redistribution and use in source and binary forms, with or without modification, are permitted provided that the following conditions are met:

- Redistributions of source code must retain the above copyright notice, this list of conditions and the following disclaimer.
- Redistributions in binary form must reproduce the above copyright notice, this list of conditions and the following disclaimer in the documentation and/or other materials provided with the distribution.
- Neither the name of the Xiph.org Foundation nor the names of its contributors may be used to endorse or promote products derived from this software without specific prior written permission.

THIS SOFTWARE IS PROVIDED BY THE COPYRIGHT HOLDERS AND CONTRIBUTORS “AS IS” AND ANY EXPRESS OR IMPLIED WARRANTIES, INCLUDING, BUT NOT LIMITED TO, THE IMPLIED WARRANTIES OF MERCHANTABILITY AND FITNESS FOR A PARTICULAR PURPOSE ARE DISCLAIMED. IN NO EVENT SHALL THE FOUNDATION OR CONTRIBUTORS BE LIABLE FOR ANY DIRECT, INDIRECT, INCIDENTAL, SPECIAL, EXEMPLARY, OR CONSEQUENTIAL DAMAGES (INCLUDING, BUT NOT LIMITED TO, PROCUREMENT OF SUBSTITUTE GOODS OR SERVICES; LOSS OF USE, DATA, OR PROFITS; OR BUSINESS INTERRUPTION) HOWEVER CAUSED AND ON ANY THEORY OF LIABILITY, WHETHER IN CONTRACT, STRICT LIABILITY, OR TORT (INCLUDING NEGLIGENCE OR OTHERWISE) ARISING IN ANY WAY OUT OF THE USE OF THIS SOFTWARE, EVEN IF ADVISED OF THE POSSIBILITY OF SUCH DAMAGE.

SPECIFICATIONS



The marking of products using lasers

The label is attached to the chassis/case and says that the component uses laser beams that have been classified as Class 1. It means that the unit is utilizing laser beams that are of a weaker class. There is no danger of hazardous radiation outside the unit.

For Turkey (for KDC-320UIM)

Bu ürün 28300 sayılı Resmî Gazete'de yayımlanan Atık Elektrikli ve Elektronik Eşyaların Kontrolü Yönetmeliğe uygun olarak üretilmiştir.

Eski Elektrik ve Elektronik Ekipmanların İmha Edilmesi Hakkında Bilgi (atık yan ürün toplama sistemlerini kullanan ülkeleri için uygulanabilir)



Sembollü (üzerinde çarpı işareti olan çöp kutusu) ürünler ev atıkları olarak atılamaz.

Eski elektrik ve elektronik ekipmanlar, bu ürünleri ve ürün atıklarını geri dönüştürebilecek bir tesiste değerlendirilmelidir. Yaşadığınız bölgeye en yakın geri dönüşüm tesisinin yerini öğrenmek için yerel makamlara müracaat edin. Uygun geri dönüşüm ve atık imha yöntemi sağlığımız ve çevremiz üzerindeki zararlı etkileri önlerken kaynakların korunmasına da yardımcı olacaktır.

(For KDC-320UIM)



Declaration of Conformity with regard to the RE Directive 2014/53/EU
Declaration of Conformity with regard to the RoHS Directive 2011/65/EU

Manufacturer:

JVC KENWOOD Corporation
3-12, Moriya-cho, Kanagawa-ku, Yokohama-shi, Kanagawa, 221-0022, Japan

EU Representative:

JVCKENWOOD Europe B.V.
Amsterdamseweg 37, 1422 AC UITHOORN, THE NETHERLANDS

English

Hereby, JVCKENWOOD declares that the radio equipment "KDC-320UIM" is in compliance with Directive 2014/53/EU.

The full text of the EU declaration of conformity is available at the following internet address:
<http://www.kenwood.com/cs/ce/eudoc/>

RE 2014/53/EU Direktifi uyarınca Uygunluk Beyanı
RoHS Yönergesi 2011/65/EU'ya göre Uygunluk Bildirimi

Üretici:

JVC KENWOOD Corporation
3-12, Moriya-cho, Kanagawa-ku, Yokohama-shi, Kanagawa, 221-0022, JAPAN

AB Temsilcisi:

JVCKENWOOD Europe B.V.
Amsterdamseweg 37, 1422 AC UITHOORN, THE NETHERLANDS

Türkisch

Burada, JVCKENWOOD "KDC-320UIM" radyo ekipmanının 2014/53/AB Direktifine uygun olduğunu bildirir.

AB uyumluluk deklarasyonunun tam metni aşağıdaki internet adresinde mevcuttur.
<http://www.kenwood.com/cs/ce/eudoc/>

وضع علامات على المنتجات باستخدام الليزر

هذا الملصق على الشاسيه / الصندوق ويعني أن
المكون يستخدم أشعة ليزر مصنفة من الدرجة
الأولى. بما يعني أن الوحدة تستعمل أشعة ليزر
من درجة ضعيفة. لا يوجد خطر انبعاث إشعاع
خطير خارج الوحدة.

CLASS 1
LASER PRODUCT

- Microsoft and Windows Media are either registered trademarks or trademarks of Microsoft Corporation in the United States and/or other countries.
- Use of the Made for Apple badge means that an accessory has been designed to connect specifically to the Apple product(s) identified in the badge and has been certified by the developer to meet Apple performance standards. Apple is not responsible for the operation of this device or its compliance with safety and regulatory standards. Please note that the use of this accessory with an Apple product may affect wireless performance.
- Apple, iPhone, iPod, iPod nano, iPod touch, iTunes, and Lightning are trademarks of Apple Inc., registered in the U.S. and other countries.
- iOS is a trademark or registered trademark of Cisco in the U.S. and other countries and is used under license.
- Pandora, the Pandora logo, and the Pandora trade dress are trademarks or registered trademarks of Pandora Media, Inc., used with permission.
- SPOTIFY and the Spotify logo are among the registered trademarks of Spotify AB.
- The "AAC" logo is a trademark of Dolby Laboratories.
- The Bluetooth® word mark and logos are registered trademarks owned by Bluetooth SIG, Inc. and any use of such marks by JVC KENWOOD Corporation is under license. Other trademarks and trade names are those of their respective owners.
- Android is trademark of Google Inc.

libFLAC

Copyright (C) 2000-2009 Josh Coalson
Copyright (C) 2011-2013 Xiph.Org Foundation

Redistribution and use in source and binary forms, with or without modification, are permitted provided that the following conditions are met:

- Redistributions of source code must retain the above copyright notice, this list of conditions and the following disclaimer.
 - Redistributions in binary form must reproduce the above copyright notice, this list of conditions and the following disclaimer in the documentation and/or other materials provided with the distribution.
 - Neither the name of the Xiph.org Foundation nor the names of its contributors may be used to endorse or promote products derived from this software without specific prior written permission.
- THIS SOFTWARE IS PROVIDED BY THE COPYRIGHT HOLDERS AND CONTRIBUTORS "AS IS" AND ANY EXPRESS OR IMPLIED WARRANTIES, INCLUDING, BUT NOT LIMITED TO, THE IMPLIED WARRANTIES OF MERCHANTABILITY AND FITNESS FOR A PARTICULAR PURPOSE ARE DISCLAIMED. IN NO EVENT SHALL THE FOUNDATION OR CONTRIBUTORS BE LIABLE FOR ANY DIRECT, INDIRECT, INCIDENTAL, SPECIAL, EXEMPLARY, OR CONSEQUENTIAL DAMAGES (INCLUDING, BUT NOT LIMITED TO, PROCUREMENT OF SUBSTITUTE GOODS OR SERVICES; LOSS OF USE, DATA, OR PROFITS; OR BUSINESS INTERRUPTION) HOWEVER CAUSED AND ON ANY THEORY OF LIABILITY, WHETHER IN CONTRACT, STRICT LIABILITY, OR TORT (INCLUDING NEGLIGENCE OR OTHERWISE) ARISING IN ANY WAY OUT OF THE USE OF THIS SOFTWARE, EVEN IF ADVISED OF THE POSSIBILITY OF SUCH DAMAGE.

قدرة الخرج القصوى	50 واط × 4
قدرة سعة نطاق البث الكامل	22 واط × 4 (عند أقل من 1% إجمالي تشتت الصوت)
معاوقة السماعات	4 أوم — 8 أوم
التأثيرات الصوتية	الموجة 1: 62.5 هرتز ±9 ديسيبل الموجة 2: 100 هرتز ±9 ديسيبل الموجة 3: 160 هرتز ±9 ديسيبل الموجة 4: 250 هرتز ±9 ديسيبل الموجة 5: 400 هرتز ±9 ديسيبل الموجة 6: 630 هرتز ±9 ديسيبل الموجة 7: 1 كيلو هرتز ±9 ديسيبل الموجة 8: 1.6 كيلو هرتز ±9 ديسيبل الموجة 9: 2.5 كيلو هرتز ±9 ديسيبل الموجة 10: 4 كيلو هرتز ±9 ديسيبل الموجة 11: 6.3 كيلو هرتز ±9 ديسيبل الموجة 12: 10 كيلو هرتز ±9 ديسيبل الموجة 13: 16 كيلو هرتز ±9 ديسيبل
مستوى الخرج الابتدائي/الحمل	KDC-320UIM / KDC-BT620U 4 000 مللي فولت/10 كيلو أوم
	KDC-BT520U 2 500 مللي فولت/10 كيلو أوم (أسطوانة CD)
معاوقة خرج الصوت الابتدائي	≥ 600 أوم
فولطية التشغيل	14.4 فولت (مسموح 10.5 فولت — 16 فولت)
أقصى استهلاك للتيار	10 أمبير
مدى درجات حرارة التشغيل	-10 درجة سلزيوس — +60 درجة سلزيوس
حجم التركيب (عرض × طول × ارتفاع)	182 مم × 53 مم × 158 مم
الوزن الصافي (يتضمن لوحة التنجيد، جلبة التركيب)	1.3 كجم

يخضع للتغيير دون إخطار مسبق.

معيار USB	USB 2.0 ,USB 1.1 سرعة قصوى
نظام الملفات	32/16/FAT12
الحد الأقصى للإمداد بالتيار	تيار مباشر 5 فولت --- 1.5 أمبير
فك شفرة MP3	متوافق مع MPEG-1/2 Audio Layer-3
فك شفرة WMA	متوافق مع صيغة Windows Media Audio
فك شفرة AAC	ملفات "AAC-LC".aac وملفات "m4a"
فك شفرة WAV	PCM خطي
فك شفرة FLAC	ملف FLAC (حتى 96 كيلو هرتز/بت)

USB

الإصدار	Bluetooth 3.0
نطاق التردد	2.402 جيجاهرتز — 2.480 جيجاهرتز
قدرة الخرج	+4 ديسيبل مللي وات (كحد أقصى). 0 ديسيبل مللي وات (متوسط) لفئة الطاقة 2
الحد الأقصى لنطاق الاتصال	خط الرؤية 10 أمتار (32.8 ft) تقريبًا
الوضع	HFP 1.6 (وضع عدم استخدام اليدين) A2DP (وضع توزيع الصوت المتقدم) AVRCP 1.5 (وضع التحكم عن بعد في الصوت/ الفيديو) SPP (وضع المنفذ التسلسلي) PBAP (وضع الوصول إلى دليل الهاتف)

/KDC-BT620U
(الو.ب.ب.ب.)
Bluetooth
KDC-BT520U

استجابة التردد (± 3 ديسيبل)	20 هرتز — 20 كيلو هرتز
الجهد الأقصى للدخل	1 000 مللي فولت
معاوقة الدخل	30 كيلو أوم

معالجة
إضافية

KDC-320UIM	
FM نطاق التردد	87.5 ميغا هرتز — 108.0 ميغا هرتز (لمسافة 50 كيلو هرتز)
درجة الحساسية المستخدمة ($S/N = 26$ ديسيبل)	0.71 ميكرو فولت/75 اوم
تهدئة الحساسية ($DIN S/N = 46$ ديسيبل)	2.0 ميكرو فولت/75 اوم
استجابة التردد (± 3 ديسيبل)	30 هرتز — 15 كيلو هرتز
نسبة الإشارة إلى الضوضاء (أحادي)	64 ديسيبل
فصل الاستريو (1 كيلو هرتز)	40 ديسيبل
MW (AM) نطاق التردد	531 كيلو هرتز — 1 602 كيلو هرتز (لمسافة 9 كيلو هرتز)
درجة الحساسية المستخدمة ($S/N = 20$ ديسيبل)	28.2 ميكرو فولت

الجزء الثاني

دايود الليزر	GaAlAs
الفلتر الرقمي (D/A)	8 مرات أعلى من العينة
سرعة الدوران	500 لفة في الدقيقة — 200 لفة في الدقيقة (CLV)
الاهتزاز والارتعاش	أقل من الحد الذي يمكن قياسه
استجابة التردد (± 1 ديسيبل)	20 هرتز — 20 كيلو هرتز
إجمالي التشوه الهارموني (1 كيلو هرتز)	0.01 %
نسبة الإشارة إلى الضوضاء (1 كيلو هرتز)	105 ديسيبل
المجال الديناميكي	90 ديسيبل
فصل القنوات	85 ديسيبل
فك شفرة MP3	متوافق مع MPEG-1/2 Audio Layer-3
فك شفرة WMA	متوافق مع صيغة Windows Media Audio
فك شفرة AAC	ملفات "AAC-LC".aac

الجزء الثالث

(لموديلي **KDC-BT520U / KDC-BT620U**)
مقبس توصيل الميكروفون (14 ←)

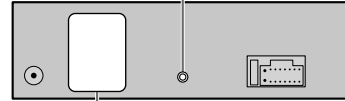

اطراف الخرج

KDC-BT620U

KDC-320UIM

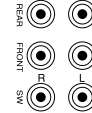

الخرج الخلفي/الأمامي/خرج الصبوفر
للتعبئة 3 قنوات:
خرج مكبر الصوت/متوسط المدى/
مجهر النغمات الحفية

KDC-BT520U



الخرج الخلفي/خرج الصبوفر
للتعبئة 3 قنوات: خرج مجهر النغمات
الحفيضة

المواصفات

KDC-BT520U / KDC-BT620U

نطاق التردد	FM	87.5 ميغا هرتز — 108.0 ميغا هرتز (لمسافة 50 كيلو هرتز)
درجة الحساسية المستخدمة		8.2 dBf (0.71 ميكرو فولت/75 اوم) (26 = S/N ديسيبل)
تهديئة الحساسية		17.2 dBf (2.0 ميكرو فولت/75 اوم) (46 = DIN S/N ديسيبل)
استجابة التردد		30 هرتز — 15 كيلو هرتز (±3 ديسيبل)
نسبة الإشارة إلى الضوضاء (أحادي)		64 ديسيبل
فصل الاستريو (1 كيلو هرتز)		40 ديسيبل
نطاق التردد	AM	الموجة 1 (AM) 531 كيلو هرتز — 1602 كيلو هرتز (لمسافة 9 كيلو هرتز)
الموجة 2		2 940 كيلو هرتز — 7735 كيلو هرتز (SW1) (لمسافة 5 كيلو هرتز)
الموجة 3		9 500 كيلو هرتز — 10 135 كيلو هرتز/ 11 580 كيلو هرتز — 18 135 كيلو هرتز (لمسافة 5 كيلو هرتز)
تحديد سعة القناة		الموجة 1 9 كيلو هرتز الموجة 2/3 5 كيلو هرتز
درجة الحساسية المستخدمة	AM	29.0 ميكرو ديسيبل (28.2 ميكرو فولت) (20 = S/N ديسيبل)
	SW	30 ميكرو ديسيبل (32 ميكرو فولت)

الصوت

توصيل الأسلاك (لموديلي KDC-320UIM)

إذا كانت سيارتك غير مزودة بطرف ISO:

ننصح بتركيب الجهاز مع ضفيرة أسلاك كهربائية خاصة متوفرة تجارياً مخصصة لسيارتك وإكمال هذه المهمة للمختصين وذلك لضمان سلامتك. استشير بائع أجهزة الصوتيات الخاصة بالسيارات القريب منك.

عند التوصيل الى مضخم صوت خارجي. صل سلك التأريض الخاص به الى شاسيه السيارة بإحكام لتفادي تعرض الوحدة للتلف.

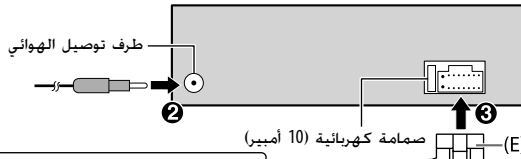

صمامة كهربائية (10 أمبير)

توصيل موصلات ISO في بعض سيارات فولكس فاجن/أودي أو أوبل (فوكس هول)

قد تحتاج إلى تعديل أسلاك ضفيرة الأسلاك المصاحبة كما هو موضح أدناه.

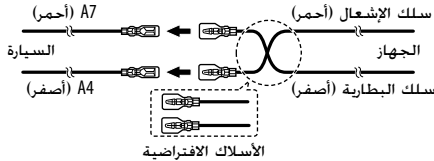

المسمار	اللون والوظيفة (بالنسبة لموصلات ISO)
A4	أصفر : البطارية
A5	أزرق/أبيض*1 : سلك التحكم في الطاقة
A7	أحمر : الإشعال (ACC)
A8	أسود : التوصيل الأرضي
B1	أرجوانية ⊕ : السماعة الخلفية (اليمنى)
B2	أرجوانية/أسود ⊖ : للتعديبة 3 قنوات: مكبر الصوت (اليمنى)
B3	رمادي ⊕ : السماعة الأمامية (اليمنى)
B4	رمادي/أسود ⊖ : للتعديبة 3 قنوات: سماعة متوسطة النطاق (اليمنى)
B5	أبيض ⊕ : السماعة الأمامية (اليسرى)
B6	أبيض/أسود ⊖ : للتعديبة 3 قنوات: سماعة متوسطة النطاق (اليسرى)
B7	أخضر ⊕ : السماعة الخلفية (اليسرى)
B8	أخضر/أسود ⊖ : للتعديبة 3 قنوات: مكبر الصوت (اليسرى)

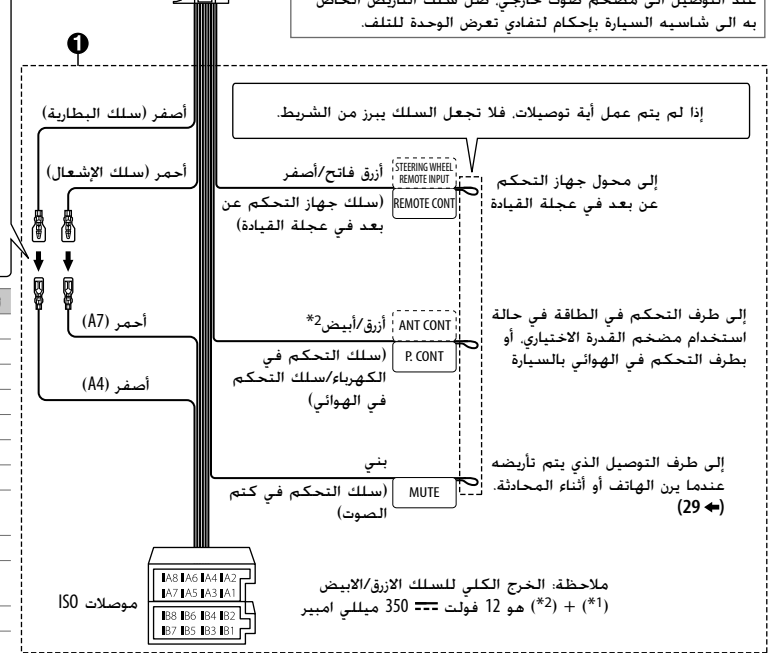

إذا لم يتم عمل أية توصيلات. فلا تجعل السلك يبرز من الشريط.

إلى محول جهاز التحكم عن بعد في عجلة القيادة

إلى طرف التحكم في الطاقة في حالة استخدام مضخم القدرة الاختياري. أو بطرف التحكم في الهوائي بالسيارة

إلى طرف التوصيل الذي يتم تأريضه عندما ين الهاتف أو أثناء المحادثة. (29 ◀)

ملاحظة: الخرج الكلي للسلك الأزرق/الأبيض (+) + (*) هو 12 فولت = 350 ميلي أمبير

هام : ننصح بتركيب الجهاز مع ضفيرة اسلاك كهربائية خاصة متوفرة تجاريا مخصصة لسيارتك وإكمال هذه المهمة للمختصين وذلك لضمان سلامتك. استشير بائع أجهزة الصوتيات الخاصة بالسيارات القريب منك.

عند التوصيل الي مضخم صوت خارجي. صل سلك التأريض الخاص به الي شاسيه السيارة بإحكام لتفادي تعرض الوحدة للتلف.

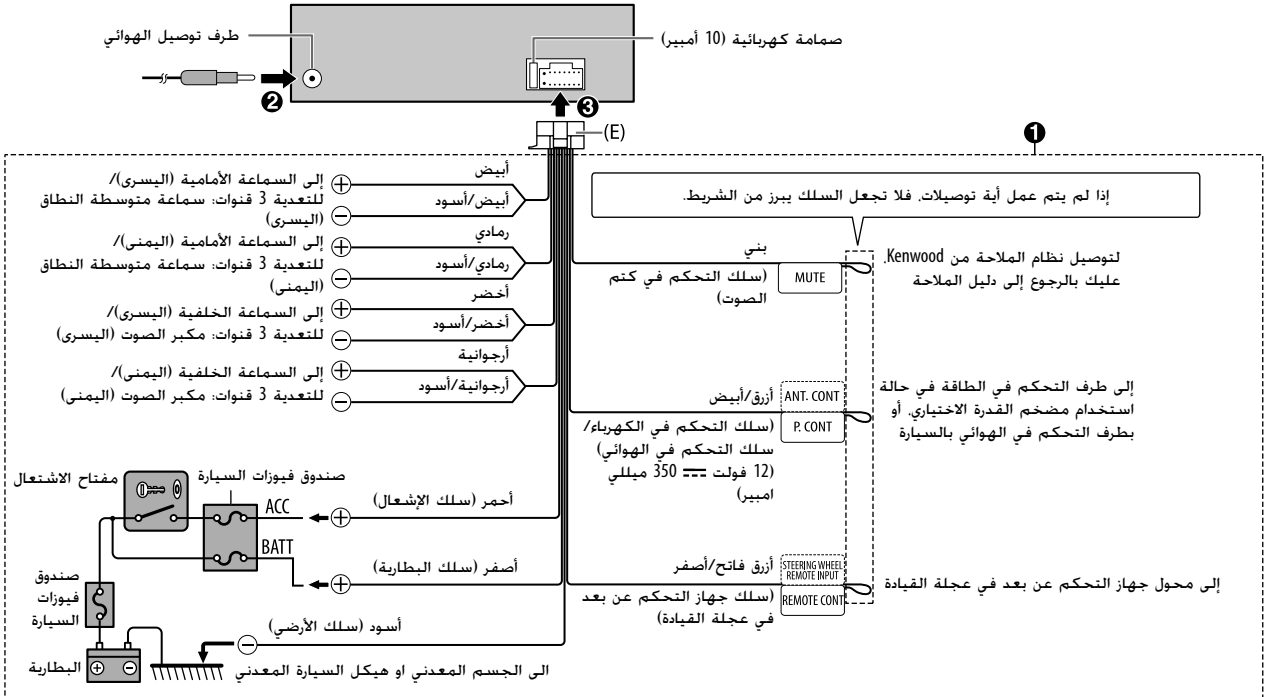

عند التركيب بدون إطار التركيب
1 انزع إطار التركيب ولوحة التهيئة من الوحدة.
2 قم بمحاذاة التجاويف الموجودة في الجهاز (في كلا الجانبين) مع رف التركيب بالسيارة وقم بتثبيت الجهاز باستخدام البراغي (المرفقة/ المتوفرة في السوق).

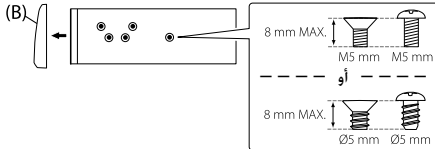

يتم استخدام البراغي التالية الى:
KDC-BT620U

تأمين شد	4 ×	براغي مدورة الرأس (8 × M5 مم)	
سناد التركيب على الحائط	4 ×	براغي مسطحة الرأس (8 × M5 مم)	
تأمين سلك التاريز (اسود)	1 ×	براغي اخرى (8 × M4 مم)	

KDC-320UIM

تأمين شد	4 ×	براغي مدورة الرأس (8 × Ø5 مم)	
سناد التركيب على الحائط	4 ×	براغي مسطحة الرأس (8 × Ø5 مم)	
تأمين سلك التاريز (اسود)	1 ×	براغي اخرى (8 × M4 مم)	

⚠ استخدم البراغي المحددة فقط. فقد يسبب استخدام البراغي غير الصحيحة تلفاً للجهاز.

تركيب الوحدة (داخل تابلو السيارة)

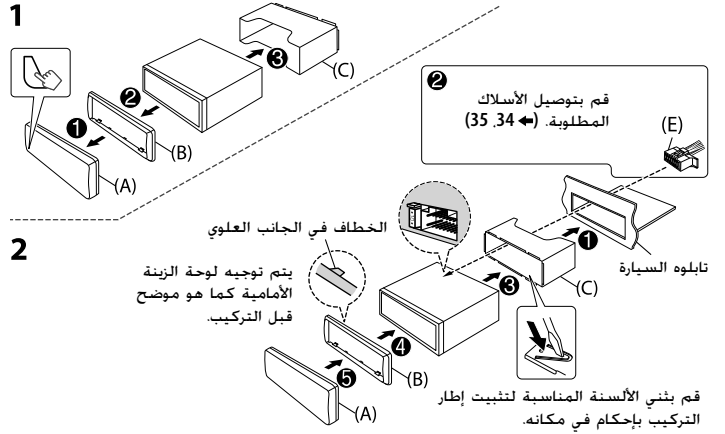

كيفية إزالة الوحدة

1 قم بفك واجهة الجهاز.
2 قم بإعداد سنن الإمساك في مفاتيح الاستخراج في الفتحات في كل من جانبي لوحة التهيئة، ثم اسحبها للخارج.
3 أدخل مفاتيح الاستخراج بعمق في الفتحات الموجودة في كل جانب. ثم اتبع الأسهم كما هو موضح على الرسم التوضيحي.

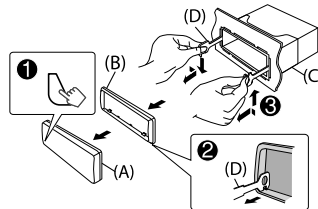

⚠ تحذير

- يمكن استخدام الوحدة فقط في سيارة بها مصدر تيار مباشر 12 فولت. وتاريخ سلفي.
- قم بفصل الطرف السلفي للبطارية قبل توصيل الأسلاك والتركيب.
- لا تقم بتوصيل سلك البطارية (الأصفر) وسلك الإشعال (الأحمر) بشاسيه السيارة أو السلك الأرضي (سوداء) لمنع حدوث ماس كهربائي.
- لتفادي حدوث تماس كهربائي:
- قم بعزل الأسلاك غير الموصلة بواسطة شريط من الفينيل.
- تأكد من تأريض الوحدة مع شاسيه السيارة مرة ثانية بعد التركيب.
- قم بتأمين الأسلاك بواسطة مشابك الكابيل ولف شريط من الفينيل حول الأسلاك التي تتلامس مع الاجزاء المعدنية لحماية الأسلاك.

⚠ تنبيه

- لدواعي السلامة، اترك مهمة توصيل الأسلاك والتركيب للفنيين المختصين. استشير بائع أجهزة الصوتيات الخاصة بالسيارات.
- ركب هذه الوحدة في حامل الأجهزة بسيارتك. ولا تلمس الأجزاء المعدنية من هذه الوحدة أثناء استخدامها أو بعد استخدامها بفترة قصيرة، حيث تكون الأجزاء المعدنية للوحدة مثل مبدد الحرارة والحاوية ساخنين.
- لا تقم بتوصيل ⊖ أسلاك السماعات بشاسيه السيارة أو سلك التأريض (سوداء) أو توصيلها على التوازي.
- قم بتركيب الجهاز عند زاوية أقل من 30°.
- إذا لم تمتلك شبكة الأسلاك الكهربائية بالسيارة طرف إشعال، قم بتوصيل سلك الإشعال (الأحمر) بالطرف الموجود في صندوق فيوزات السيارة الذي يوفر مصدر تيار مباشر 12 فولت ويتم تشغيله وإيقافه بواسطة مفتاح الإشعال.
- احتفظ بجميع الكيبلات بعيدة عن الأجزاء المعدنية التي تبعد الحرارة.
- بعد تركيب الجهاز تأكد من عمل مصابيح الفرامل وإشارات تغيير الاتجاه والمساحات وخلافه بشكل سليم.
- في حالة احتراق المنصهر، تأكد أولاً من عدم تلامس الأسلاك لشاسيه السيارة ثم استبدل المنصهر القديم بمنصهر آخر بنفس شدة التيار.

الإجراء الأساسي

- 1 أنزع المفتاح من مفتاح الإشعال، ثم افصل الطرف ⊖ من بطارية السيارة.
- 2 توصيل الأسلاك بشكل صحيح.
- 3 ركب الجهاز في سيارتك.
- 4 توصيل طرف ⊖ ببطارية السيارة.
- 5 اضغط على SRC لتشغيل الطاقة.
- 6 افصل واجهة الجهاز وأعد ضبط الجهاز خلال 5 ثوان. (3 ←)

قائمة قطع الغيار المستخدمة في التركيب

(B) وحة الزينة



(1×)

(A) واجهة الجهاز



(1×)

(D) مفتاح الاستخراج



(2×)

(C) إطار التركيب

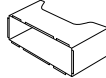

(1×)

(E) ضفيرة الأسلاك

KDC-320UIM

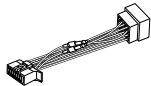

(1×)

KDC-BT520U KDC-BT620U

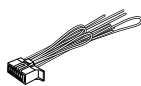

(1×)

تغيير معلومات الشاشة

كلما ضغطت على **DISP** تتغير معلومات الشاشة.

* إذا لم تكن المعلومات متوفرة أو انها غير مسجلة. يظهر "NO TEXT" أو "NO INFO" أو معلومات اخرى (مثلا. اسم المحطة. وقت التشغيل).

اسم المصدر	KDC-320UIM / KDC-BT620U	KDC-BT520U
STANDBY	اسم المصدر (التاريخ/الساعة)*	اسم المصدر ◀ الساعة ◀ (عودة للبداية)
TUNER	التردد (التاريخ/الساعة)* (مفتاح لمحطات Radio Data System (نظام بيانات الراديو) على موجة FM فقط) اسم المحطة (التاريخ/الساعة)* ◀ نصوص راديو (التاريخ/الساعة)* ◀ نصوص راديو (+R.TEXT) ◀ العنوان (الفنان) ◀ العنوان (التاريخ/الساعة)* ◀ التردد (التاريخ/الساعة)* ◀ (عودة للبداية)	التردد ◀ الساعة ◀ (عودة للبداية) (مفتاح لمحطات Radio Data System (نظام بيانات الراديو) على موجة FM فقط) اسم المحطة ◀ نصوص راديو ◀ نصوص راديو ◀ العنوان/الفنان ◀ التردد ◀ الساعة ◀ (عودة للبداية)
CD أو /USB FRONT USB/USB REAR	(لموديلي CD-DA) عنوان المسار (الفنان) ◀ عنوان المسار (اسم القرص) ◀ عنوان المسار (التاريخ/الساعة)* ◀ وقت التشغيل (التاريخ/الساعة)* ◀ (عودة للبداية)	(لموديلي CD-DA) اسم القرص/الفنان ◀ عنوان المسار/الفنان ◀ وقت التشغيل ◀ الساعة ◀ (عودة للبداية)
	(ملفات FLAC/WAV/AAC/WMA/MP3) عنوان الاغنية (الفنان) ◀ عنوان الاغنية (اسم الالبوم) ◀ عنوان الاغنية (التاريخ/الساعة)* ◀ اسم الملف (اسم المجلد) ◀ اسم الملف (التاريخ/الساعة)* ◀ وقت التشغيل (التاريخ/الساعة)* ◀ (عودة للبداية)	(ملفات FLAC/WAV/AAC/WMA/MP3) عنوان الاغنية/الفنان ◀ اسم الالبوم/الفنان ◀ اسم المجلد ◀ اسم الملف ◀ وقت التشغيل ◀ الساعة ◀ (عودة للبداية)
/iPod REAR/iPod FRONT أو iPod BT/iPod USB /ANDROID FRONT ANDROID/ANDROID REAR	عندما يتم تحديد [BROWSE MODE]/[MODE OFF]. (10 ◀) عنوان الاغنية (الفنان) ◀ عنوان الاغنية (اسم الالبوم) ◀ عنوان الاغنية (التاريخ/الساعة)* ◀ وقت التشغيل (التاريخ/الساعة)* ◀ (عودة للبداية)	عندما يتم تحديد [BROWSE MODE]/[MODE OFF]. (10 ◀) عنوان الاغنية/الفنان ◀ اسم الالبوم/الفنان ◀ وقت التشغيل ◀ الساعة ◀ (عودة للبداية)
PANDORA BT/PANDORA	اسم المحطة (التاريخ/الساعة)* ◀ مشترك/محطة راديو (التاريخ/الساعة)* ◀ عنوان الاغنية (الفنان) ◀ عنوان الاغنية (اسم الالبوم) ◀ عنوان الاغنية (التاريخ/الساعة)* ◀ وقت التشغيل (التاريخ/الساعة)* ◀ (عودة للبداية)	اسم المحطة ◀ مشترك/محطة راديو ◀ عنوان الاغنية ◀ الفنان ◀ اسم الالبوم ◀ وقت التشغيل ◀ الساعة ◀ (عودة للبداية)
SPOTIFY/SPOTIFY FRONT SPOTIFY BT/SPOTIFY/REAR	عنوان السياق (التاريخ/الساعة)* ◀ عنوان الاغنية (الفنان) ◀ عنوان الاغنية (اسم الالبوم) ◀ عنوان الاغنية (التاريخ/الساعة)* ◀ وقت التشغيل (التاريخ/الساعة)* ◀ (عودة للبداية)	عنوان السياق ◀ عنوان الاغنية ◀ اسم الفنان ◀ اسم الالبوم ◀ وقت التشغيل ◀ الساعة ◀ (عودة للبداية)
BT AUDIO	عنوان الاغنية (الفنان) ◀ عنوان الاغنية (اسم الالبوم) ◀ عنوان الاغنية (التاريخ/الساعة)* ◀ وقت التشغيل (التاريخ/الساعة)* ◀ (عودة للبداية)	عنوان الاغنية/الفنان ◀ اسم الالبوم/الفنان ◀ وقت التشغيل ◀ الساعة ◀ (عودة للبداية)
AUX	اسم المصدر (التاريخ/الساعة)*	اسم المصدر ◀ الساعة ◀ (عودة للبداية)

* سيتم عرض البطارية وقوة الإشارة الخاصة بجهاز بلوتوث Bluetooth إذا تم ضبط [BATT/SIGNAL] الى [AUTO]. (17 ◀)

ملفات قابلة للتشغيل

- ملف الصوتيات أوديو القابل للتشغيل:
- للفرص: MP3 (.mp3) WMA (.wma) AAC (.aac) لجهاز USB ذو سعة التخزين الكبيرة: MP3 (.mp3) WMA (.wma) AAC (.aac) AAC (.m4a) WAV (.wav) FLAC (.flac)
- ميديا الأسطوانات القابلة للتشغيل: CD-ROM/CD-RW/CD-R
- تنسيق ملف قرص قابل للتشغيل: ISO 9660 مستوى 1/2، جوليت، اسم ملف طويل.
- نظام ملفات جهاز USB القابل للتشغيل: FAT12، FAT16، FAT32
- حتى عند توافق الملفات الصوتية مع المعايير المذكورة أعلاه، قد يتعذر التشغيل اعتماداً على أنواع أو حالات الوسائط أو الجهاز.
- لا يمكن تشغيل ملف AAC (.m4a) في قرص CD مشفر بواسطة iTunes على هذه الوحدة.

أسطوانات غير قابلة للتشغيل

- الأسطوانات غير المستديرة.
- الأسطوانات التي يوجد بها ألوان على سطح التسجيل أو الأسطوانات المتسخة.
- أسطوانات التسجيل/إعادة الكتابة التي لم يتم وضع اللصقات الأخيرة.
- 8 سم CD. عند محاولة إدخالها في الجهاز باستخدام مهايئ، فإنها قد تتسبب في حدوث خلل.

حول أجهزة USB

- لا يمكنك توصيل جهاز USB عن طريق مجمع مركزي USB.
- قد يتسبب توصيل كابل يزيد طوله الإجمالي على 5 متر في ظهور مشاكل غير طبيعية في التشغيل.
- لا يمكن للوحدة التعرف على جهاز USB يكون معدله 5 فولت ويتجاوز 1.5 أمبير.

حول جهاز iPhone/iPod

- عبر USB.
- Made for

— iPod touch (5th و 6th generation)

— iPod nano (7th generation)

— iPhone 4S، 5، 5S، 6، 5C، 6 Plus، 6S، 6S Plus، 7، 7 Plus

• عبر Bluetooth:

• Made for

— iPod touch (5th و 6th generation)

— iPhone 4S، 5، 5S، 6، 5C، 6 Plus، 6S، 6S Plus، 7، 7 Plus

• لن يمكنك تشغيل جهاز iPod في حالة ظهور "KENWOOD" أو "✓" في جهاز iPod.

• اعتماداً على نسخة نظام التشغيل الخاص بجهاز iPhone/iPod، قد لا تعمل بعض الوظائف على هذه الوحدة.

بخصوص جهاز Android

- هذه الوحدة تدعم نظام التشغيل Android OS 4.1 وأعلى.
- بعض أجهزة Android (المجهزة بنظام التشغيل OS 4.1 وأعلى) قد لا تدعم وظيفة بشكل كامل Android Open Accessory (AOA) 2.0.
- إذا كان جهاز Android يدعم كل من جهاز فئة التخزين الكبير و AOA 2.0، تقوم هذه الوحدة بالتشغيل عبر AOA 2.0 كأولوية دائماً.

حول Pandora

- وضع Pandora متوفر في بلدان محددة فقط.
- لمزيد من المعلومات، قم بزيارة <<http://www.pandora.com/legal>>.
- نظراً لأن تطبيق Pandora هو خدمة تقدمها جهة خارجية، فإن المواصفات تخضع للتغيير دون إشعار مسبق. وبناء عليه، فقد يقل التوافق أو قد لا تتوفر بعض الخدمات أو جميعها.
- قد لا تعمل بعض وظائف Pandora من هذه الوحدة.
- بالنسبة للمشكلات التي تنشأ من استخدام التطبيق، يرجى الاتصال بـ Pandora على pandora-support@pandora.com.

بخصوص Spotify

- تطبيق Spotify يدعم:
- — iPhone 4S، 5، 5S، 6، 5C، 6S، 6S Plus، 7، 7 Plus (الإصدار iOS 8 أو أعلى)
- — iPod touch (5th و 6th generation)
- — الإصدار Android OS 4.0.3 أو أعلى
- التطبيق Spotify هو خدمة تقدمها جهة خارجية، لذلك فإن المواصفات تخضع للتغيير دون إشعار مسبق. وبناء عليه، فقد يقل التوافق أو قد لا تتوفر بعض الخدمات أو جميعها.
- قد لا تعمل بعض وظائف Spotify من هذه الوحدة.
- بالنسبة للمشكلات التي تنشأ من استخدام التطبيق، يرجى الاتصال بـ Spotify على <www.spotify.com>.

نبذة حول تقنية Bluetooth

- قد لا تتمكن بعض أجهزة Bluetooth من الاتصال بهذه الوحدة حسب إصدار Bluetooth الخاص بالجهاز.
- قد لا تعمل هذه الوحدة مع بعض أجهزة Bluetooth.
- تختلف ظروف الإشارة حسب الظروف المحيطة.

■ **الصيانة**

تنظيف الجهاز

امسح التراب من اللوحة باستخدام سليكون جاف أو قطعة قماش ناعمة.

تنظيف الموصل

فك واجهة الجهاز ونظف الموصل برفق بقطعة قطن. مع الحرص على عدم إنلاف الموصل.

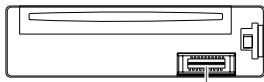

الموصل (في الجانب الخلفي من واجهة الجهاز)

التعامل مع الأسطوانات

- لا تلمس سطح التسجيل الخاص بالأسطوانة.
- لا تلمس أي شريط أو ما يشابه على الأسطوانة ولا تستخدم أسطوانة ملصوقاً عليها شريط.
- لا تستخدم أي ملحقات للأسطوانة.
- قم بتنظيف الأسطوانة من منتصفها للخارج.
- نظف الأسطوانة باستخدام سليكون جاف أو قطعة قماش ناعمة. لا تستخدم أي مذيبات.
- عند إزالة الأسطوانات من هذا الجهاز، اسحبها نحو الخارج أفقيًا.
- قم بإزالة النوات من فتحة المنتصف وحافة الأسطوانة قبل وضع أسطوانة.

■ **مزيد من المعلومات**

- ل: - آخر تحديثات البرامج الثابتة واحداث قائمة بنود متوافقة
- التطبيق KENWOOD الاصيل
- أي من احدث المعلومات الاخرى.
- قم بزيارة www.kenwood.com/cs/ce.

عام

- تستطيع هذه الوحدة تشغيل أسطوانات CD التالية:
-
- للحصول على معلومات مفصلة وملاحظات بخصوص ملفات الصوت القابلة للتشغيل، قم بزيارة www.kenwood.com/cs/ce/audiofile.

معالجة الأعطال

الاعراض

"DEVICE FULL"	وصل عدد الأجهزة المسجلة إلى الحد الأقصى. أعد المحاولة بعد حذف جهاز غير ضروري. (DEVICE DELETE . 19 ◀)
"N/A VOICE TAG"	احرص على أن يكون الصوت المنطوق به الاسم هو نفس الصوت المسجل.
"NOT SUPPORT"	الهاتف الموصول لا يدعم ميزة التعرف على الصوت أو ارسال دليل الهاتف.
"NO PAIR"/"NO ENTRY"	لا يوجد جهاز مسجل موصل/تم العثور عليه عبر Bluetooth.
"ERROR"	أعد إجراء العملية مرة أخرى إذا ظهرت الرسالة "ERROR" مرة أخرى. فتتحقق مما إذا كان الجهاز يدعم الوظيفة التي تحاول إجرائها.
"NO DATA"/"NO INFO"	لا يستطيع جهاز Bluetooth الحصول على معلومات جهة الاتصال.
"/"HF ERROR XX" "BT ERROR"	أعد ضبط الوحدة وحاول إجراء العملية مرة أخرى. وإذا لم يتم حل المشكلة، فاستشر أقرب مركز خدمة لك.
"SWITCHING NG"	قد لا تدعم الهواتف المتصلة ميزة تحويل الهاتف.

Bluetooth®

(لموديلي KDC-320UIM)

كتم الصوت عند استقبال مكالمة هاتفية

قم بتوصيل سلك MUTE بالهاتف مستخدمًا أحد ملحقات الهاتف المتوفرة في الأسواق (35 ▶)

في حالة استقبال مكالمة، تظهر "CALL". (يتم إيقاف نظام الصوت بشكل مؤقت).

- لمواصلة الاستماع إلى نظام الراديو أثناء إجراء مكالمة، اضغط SRC ⏻. تختفي "CALL" مؤقتًا.

عند انتهاء مكالمة، تختفي "CALL". (يستأنف نظام الصوت عمله)

الاعراض	معالجة الأعطال	الاعراض	معالجة الأعطال
	<ul style="list-style-type: none"> لم يتم التعرف على جهاز Bluetooth. 		<ul style="list-style-type: none"> لم ينجح إنشاء محطة جديدة.
	<ul style="list-style-type: none"> لا يمكن إجراء اقران Bluetooth. 		<ul style="list-style-type: none"> تحقق من تطبيق Pandora على جهازك.
	<ul style="list-style-type: none"> جودة صوت الهاتف سيئة. 		<ul style="list-style-type: none"> تم الوصول إلى حد التخطي.
	<ul style="list-style-type: none"> طريقة الاتصال الصوتي غير ناجحة. 		<ul style="list-style-type: none"> لم يتم العثور على محطات.
	<ul style="list-style-type: none"> تتم مقاطعة الصوت أو تخطيه أثناء تشغيل مشغل صوت Bluetooth. 		<ul style="list-style-type: none"> تم الوصول إلى حد عدد المحطات المسجلة. أعد المحاولة بعد حذف المحطات غير الضرورية من جهازك.
	<ul style="list-style-type: none"> لا يمكن التحكم بمشغل صوت Bluetooth المتصل. 		<ul style="list-style-type: none"> الاتصال غير مستقر.
	<ul style="list-style-type: none"> تحقق مما إذا كان مشغل صوت Bluetooth المتصل يدعم وضع التحكم عن بعد في الصوت/الفيديو (AVRCP). (راجع التعليمات الخاصة بمشغل الصوت الخاص بك). 		<ul style="list-style-type: none"> اخفق تسجيل التحريك للأعلى/للأسفل بسبب عدم كفاية الاتصال بالشبكة.
	<ul style="list-style-type: none"> قم بفصل مشغل Bluetooth وتوصيله مرة أخرى. 		<ul style="list-style-type: none"> تسجيل التحريك للأعلى/للأسفل غير مسموح.
			<ul style="list-style-type: none"> أنت تحاول الوصول من بلد لا يتم تقديم خدمة Pandora بها.
			<ul style="list-style-type: none"> جهاز USB مفصول من الوحدة الرئيسية. يرجى التأكد من ان الجهاز موصول بشكل صحيح عبر USB.
			<ul style="list-style-type: none"> موصول عبر طرف توصيل إدخال USB. الجهاز موصول بالوحدة الرئيسية. يرجى الانتظار. موصول عبر Bluetooth. تم قطع اتصال Bluetooth. يرجى التأكد من اتصال Bluetooth والتأكد من اقران الجهاز والوحدة.
			<ul style="list-style-type: none"> لم يتم توصيل التطبيق Spotify بشكل صحيح. أو ان المستخدم لم يتم بتسجيل الدخول. قم بإنهاء تطبيق Spotify واعد تشغيله. ثم قم بتسجيل الدخول في حساب Spotify الخاص بك.

معالجة الأعطال		الاعراض	معالجة الأعطال	الاعراض
معالجة الأعطال				
<p>قم بتوصيل جهاز USB التي تحتوي على ملفات صوت قابلة للتشغيل.</p> <p>• أعد توصيل جهاز الـ iPod. • أعد ضبط iPod.</p>	"NO MUSIC"	iPod/USB/CD	<p>لا يتم عرض الحروف الصحيحة (مثلا اسم الالبوم).</p> <p>• تستطيع هذه الوحدة فقط عرض الحروف الهجائية الكبيرة والأرقام وعدد محدود من الرموز. • حسب نوع لغة العرض التي اخترتها (6) قد لا يتم عرض بعض الحروف بشكل صحيح.</p>	
<p>• أعد توصيل جهاز Android. • إذا كنت في وضع [HAND MODE]، قم بتشغيل اي تطبيق لمشغل الوسائط على جهاز Android وابدأ التشغيل. • إذا كنت في وضع [HAND MODE]، أعد تشغيل التطبيق الحالي لمشغل الوسائط أو استخدم تطبيق اخر لمشغل الوسائط. • اعد تشغيل جهاز Android. • إذا لم يؤدي ذلك لحل المشكلة، هذا يعني ان جهاز Android الموصول غير قادر على توجيه اشارة الصوت الى الوحدة. (30)</p>	"iPod ERROR"		<p>تأكد من محتويات الأسطوانة تدعم ملفات الصوت. (30)</p> <p>ادخل اسطوانة قابلة للتشغيل داخل فتحة التحميل. تأكد من الأسطوانة نظيفة وتم إدخالها بشكل سليم. أعد ضبط الوحدة. وإذا لم يتم حل المشكلة، فاستشر أقرب مركز خدمة لك.</p> <p>قم بتوصيل جهاز USB، ثم قم بتغيير مصدر التشغيل إلى USB مرة أخرى.</p> <p>تم تشغيل ملف محمي ضد النسخ.</p>	
<p>• تأكد من تثبيت التطبيق KENWOOD MUSIC PLAY APP في جهاز Android. (9) • قم بإعادة توصيل جهاز Android واطرحه التحكم المناسب. • إذا لم يؤدي ذلك لحل المشكلة، هذا يعني ان جهاز Android الموصول لا يدعم [BROWSE MODE]. (30)</p>	لا يمكن التشغيل في وضع [BROWSE MODE].	ANDROID	<p>تأكد من محتويات الأسطوانة تدعم ملفات الصوت. (30)</p> <p>ادخل اسطوانة قابلة للتشغيل داخل فتحة التحميل. تأكد من الأسطوانة نظيفة وتم إدخالها بشكل سليم. أعد ضبط الوحدة. وإذا لم يتم حل المشكلة، فاستشر أقرب مركز خدمة لك.</p> <p>قم بتوصيل جهاز USB، ثم قم بتغيير مصدر التشغيل إلى USB مرة أخرى.</p> <p>تم تشغيل ملف محمي ضد النسخ.</p> <p>• تحقق ما إذا كان الجهاز الموصول متوافقاً مع هذه الوحدة وتأكد من ان أنظمة الملف بتنسيقات مدعومة. (30) • أعد توصيل الجهاز.</p>	
<p>• اطفئ خيارات المطور على جهاز Android. • أعد توصيل جهاز Android. • إذا لم يؤدي ذلك لحل المشكلة، هذا يعني ان جهاز Android الموصول لا يدعم [BROWSE MODE]. (30)</p>	يواصل "NO DEVICE" أو "READING" الوميض.		<p>تأكد من محتويات الأسطوانة تدعم ملفات الصوت. (30)</p> <p>ادخل اسطوانة قابلة للتشغيل داخل فتحة التحميل. تأكد من الأسطوانة نظيفة وتم إدخالها بشكل سليم. أعد ضبط الوحدة. وإذا لم يتم حل المشكلة، فاستشر أقرب مركز خدمة لك.</p> <p>قم بتوصيل جهاز USB، ثم قم بتغيير مصدر التشغيل إلى USB مرة أخرى.</p> <p>تم تشغيل ملف محمي ضد النسخ.</p> <p>• تحقق ما إذا كان الجهاز الموصول متوافقاً مع هذه الوحدة وتأكد من ان أنظمة الملف بتنسيقات مدعومة. (30) • أعد توصيل الجهاز.</p>	
<p>اطفئ وضع توفير الطاقة على جهاز Android.</p> <p>• أعد توصيل جهاز Android. • اعد تشغيل جهاز Android.</p>	ينقطع التشغيل أو يتم تخطي الصوت.		<p>تأكد من عدم عطل الجهاز وأعد تشغيل الجهاز.</p> <p>هذه الوحدة لا تستطيع دعم جهاز USB موصول عن طريق مجمع مركزي USB.</p> <p>منفذ USB يسحب طاقة أكثر من حد التصميم. اقطع الطاقة وافصل جهاز USB، ثم، قم بتشغيل الطاقة واعد توصيل جهاز USB. اذا لم يؤدي هذا الاجراء الى حل المشكلة، اقطع الطاقة وقم بتشغيلها (أو أعد ضبط الوحدة) قبل استبدال جهاز USB بجهاز آخر.</p>	
<p>• أعد توصيل جهاز Android. • اعد تشغيل جهاز Android.</p>	"/ANDROID ERROR" "NA DEVICE"		<p>تأكد من عدم عطل الجهاز وأعد تشغيل الجهاز.</p> <p>هذه الوحدة لا تستطيع دعم جهاز USB موصول عن طريق مجمع مركزي USB.</p> <p>منفذ USB يسحب طاقة أكثر من حد التصميم. اقطع الطاقة وافصل جهاز USB، ثم، قم بتشغيل الطاقة واعد توصيل جهاز USB. اذا لم يؤدي هذا الاجراء الى حل المشكلة، اقطع الطاقة وقم بتشغيلها (أو أعد ضبط الوحدة) قبل استبدال جهاز USB بجهاز آخر.</p>	
				<p>لا يتم تغيير المصدر الى "USB" عند توصيل جهاز USB اثناء الاستماع الى مصدر اخر. تظهر "USB ERROR".</p>

الاعراض	معالجة الأعطال
لا يمكن سماع الصوت.	• اضبط مستوى قوة الصوت على افضل مستوى ممكن. • افحص الاسلاك والتوصيلات.
تظهر "MISWIRING CHECK WIRING THEN PWR ON".	اقطع الطاقة، ثم تأكد من ان اطرف توصيل اسلاك السماعة موصولة بشكل صحيح. قم بتشغيل الطاقة مرة اخرى.
تظهر "PROTECTING SEND SERVICE".	ارسل الوحدة الى اقرب مركز خدمة.
• لا يمكن سماع الصوت. • الجهاز لا يعمل. • المعلومات المعروضة على الشاشة غير صحيحة.	نظف الموصلات. (29 ◀)
لا يشتغل هذا المستقبل مطلقا.	أعد ضبط الوحدة. (3 ◀)
• استقبال الراديو رديء. • يتولد ضجيج استاتيكي اثناء الاستماع الى الراديو.	اوصل الهوائي بصورة محكمة.
تعذر إخراج الأسطوانة.	اضغط مع الاستمرار على ▲ لإخراج الأسطوانة بالقوة، كن حريصاً على أن لا تسقط الأسطوانة عند إخراجها. إذا لم يحل هذا المشكل، قم بإعادة ضبط الوحدة. (3 ◀)
يتم توليد ضجيج.	تخطى إلى مسار آخر أو قم بتغيير الأسطوانة.
لا يمكن تشغيل المسارات بالترتيب الذي تريده.	يتم تقرير ترتيب التشغيل عندما يتم تسجيل الملفات.
يواصل "READING" الوميض.	لا تستعمل مستويات من تسلسلات هرمية وحوافظ كثيرة جداً.
وقت التشغيل المنقضي غير صحيح.	سبب ذلك هو كيفية تسجيل المسارات على الأسطوانة.
يظهر "LOADING" عند الدخول في وضع البحث بضغط  .	هذه الوحدة لا تزال تقوم بإعداد قائمة موسيقى جهاز iPhone/iPod. قد يستغرق التحميل وقتاً طويلاً. حاول مرة أخرى لاحقاً.

افتراضي: XX

DISP/LAY	COLOR SELECT
	(الموديلي KDC-320UIM / KDC-BT620U) اختر لون الى ALL ZONE و ZONE 1 و ZONE 2 بشكل منفصل.
	1 اختر منطقة. (راجع الرسم التوضيحي في صفحة 25). 2 حدد لوناً للمنطقة المحددة. 3 CUSTOM R/G/B/INITIAL COLOR/VARIABLE /الالوان المضبوطة مسبقاً*
	لايشاء اللون الخاص بك. اختر [CUSTOM R/G/B] . سيتم تخزين اللون الذي قمت بإنشائه في [CUSTOM R/G/B] . 1 اضغط قرص مستوى الصوت للدخول الى وضع ضبط اللون بالتفصيل. 2 اضغط على ▶▶ / ◀◀ لتحديد اللون (B/G/R) (أحمر/أخضر/بنّي) للضبط. 3 أدر قرص مستوى الصوت لضبط المستوى (من 0 إلى 9). ثم اضغط على القرص.
DIMMER	قم بتعديم الرسم التوضيحي. ON : المعتم مضاء. : OFF : الغاء. DIMMER TIME : يضبط وقت تشغيل وإطفاء المعتم. 1 أدر قرص مستوى الصوت لضبط وقت التشغيل [ON] . ثم اضغط على القرص. 2 أدر قرص مستوى الصوت لضبط وقت التشغيل [OFF] . ثم اضغط على القرص. (افتراضي: [ON] : 6:00PM PM6:00 أو 18:00 ; [OFF] : AM6:00 أو 6:00AM)
BRIGHTNESS	1 اختر منطقة. (راجع الرسم التوضيحي في صفحة 25). 2 0 إلى 31: اختر مستوى السطوع المفضل للمنطقة المختارة.
TEXT SCROLL	ONCE/AUTO : يحدد ما إذا كنت ستتمرر معلومات الشاشة تلقائياً. أو ستتمرر مرة واحدة فقط. : OFF : الغاء.
	* الالوان المضبوطة مسبقاً: PURPLE3/PURPLE2/PURPLE1/RED3/RED2/RED1 / AQUA2/AQUA1/LIGHTBLUE/SKYBLUE2/SKYBLUE1/BLUE3/BLUE2/BLUE1/PURPLE4 / ORANGE1/YELLOW/YELLOWGREEN2/YELLOWGREEN1/GREEN3/GREEN2/GREEN1 ORANGERED/ORANGE2

إعدادات الشاشة

تحديد منطقة لإعدادات اللون والسطوع: **KDC-320UIM / KDC-BT620U**

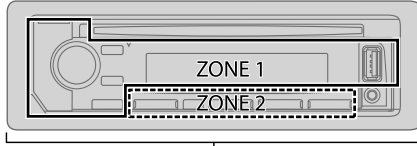

ALL ZONE

تحديد منطقة لإعدادات السطوع: **KDC-BT520U**

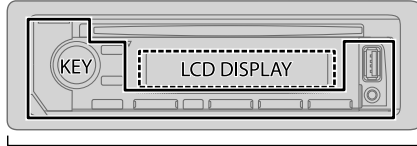

ALL ZONE

تهيئة المعتم

اضغط مع الاستمرار على **DISP** لتشغيل أو إيقاف المعتم.

• إذا قمت بتهيئة [DIMMER TIME]، سيتم الغاؤها إذا واصلت ضغط هذا الزر.

إعدادات أخرى

- 1 اضغط على قرص مستوى الصوت للدخول إلى [FUNCTION].
 - 2 أدر قرص مستوى الصوت لتحديد بند (26 ◀)، ثم اضغط القرص.
 - 3 كرر الخطوة 2 إلى أن يتم اختيار البند المرغوب أو اتبع التعليمات المتعلقة بالبند المختار.
 - 4 اضغط مع الاستمرار 3/5 من أجل الإنهاء.
- للرجوع إلى عنصر الإعداد السابق، اضغط على 9/5.

إعدادات الصوت

• قبل عمل الضبط للبند [DISTANCE] و [GAIN] في [DTA SETTINGS]، اختر السماعة التي تريد ضبطها.

عندما تكون تعدية فئتين مختارة:

SUBWOOFER/REAR RIGHT/REAR LEFT/FRONT RIGHT/FRONT LEFT

– يمكن اختيار [SUBWOOFER] و [REAR RIGHT] و [REAR LEFT] فقط إذا كان أي بند غير [NONE] مختار للبند [REAR] و [SUBWOOFER] في [SPEAKER SIZE]. (23 ◀)

عندما تكون تعدية 3 قنوات مختارة:

WOOFER/MID RIGHT/MID LEFT/TWEETER RIGHT/TWEETER LEFT

– يمكن اختيار [WOOFER] فقط إذا كان أي بند غير [NONE] مختار للبند [WOOFER] في [SPEAKER SIZE]. (24 ◀)

• البند [R-SP LOCATION] في [CAR SETTINGS] قابل للاختيار فقط إذا:

– كانت تعدية 2 قنوات مختارة: (6 ◀)

– تم اختيار إعداد غير [NONE] للبند [REAR] في [SPEAKER SIZE]. (23 ◀)

تقرير القيمة للبند [DISTANCE] و [GAIN] للبند [DTA SETTINGS]

إذا حددت المسافة من مركز الاستماع المضبوط حاليا إلى كل سماعة، سيتم حساب وضبط وقت التأخير تلقائيا.

1 حدد مركز موضع الاستماع المضبوط حاليا كنقطة مرجعية.

2 قم بقياس المسافات من النقطة المرجعية إلى السماعات.

3 قم بحساب الاختلافات بين مسافة السماعة الأبعد (السماعة الخلفية) والسماعات الأخرى.

4 اضبط [DISTANCE] المحسوب في الخطوة 3 لكل سماعة على حدة.

5 اضبط [GAIN] لكل سماعة على حدة.

مثال: عندما يكون [FRONT ALL] مضبوط كموضع استماع

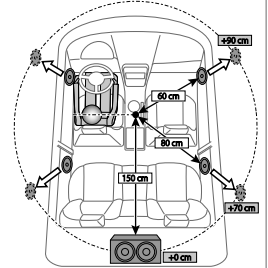

اعدادات محاذاة الوقت الرقمي

وظيفة محاذاة الوقت الرقمي تضبط وقت التأخير لإخراج السماعه من اجل خلق بيئة اكثر ملائمة لسيارتك.

- لمزيد من المعلومات: 25. تقرير القيمة للبند [DISTANCE] و [GAIN] للبند [DTA SETTINGS].

DTA SETTINGS

POSITION	يختار موضع الاستماع (نقطة مرجعية). ALL: لا تعويض : FRONT RIGHT: المقعد الامامي الايمن : FRONT LEFT: المقعد الامامي الايسر : FRONT ALL: المقعد الامامي • يتم عرض [FRONT ALL] فقط عند اختيار [2-WAY X'OVER] (6 ←)
DISTANCE	0CM إلى 610CM: اضبط المسافة بشكل دقيق للتعويض. (قبل عمل الضبط. اختر السماعه التي تريد ضبطها.)
GAIN	8DB- إلى 0DB: اضبط مستوى صوت الخرج بشكل دقيق للسماعه المختارة. (قبل عمل الضبط. اختر السماعه التي تريد ضبطها.)
DTA RESET	YES: يعيد ضبط الاعدادات [DISTANCE] و [GAIN] للبند [POSITION] المختار الى الإعداد الافتراضي. : NO: الغاء.
CAR SETTINGS	حدد نوع سيارتك ومكان السماعه الخلفية من اجل اجراء الضبط للبند [DTA SETTINGS].
CAR TYPE	/SUV/MINIVAN/WAGON/FULL SIZE CAR/COMPACT MINIVAN(LONG): يختار نوع السيارة. : OFF: لا تعويض.
R-SP LOCATION	يختار مكان السماعات الخلفية في سيارتك لحساب افضل مسافة من موضع الاستماع المختار (نقطة مرجعية). • REAR DECK/DOOR: مناسب فقط عندما يكون البند [CAR TYPE] مختار كإعداد [OFF] أو [COMPACT] أو [FULL SIZE CAR] أو [WAGON] أو [SUV]. • 3RD ROW/2ND ROW: مناسب فقط عندما يكون البند [CAR TYPE] مختار كإعداد [MINIVAN] أو [MINIVAN(LONG)].

SPEAKER SIZE

LARGE/MIDDLE/SMALL	TWEETER	
6×9/6×8/5×7/4×6/18CM/17CM/16CM/13CM/12CM/10CM/8CM	MID RANGE	
NONE/38CM OVER/30CM/25CM/20CM/16CM (غير موصول)	WOOFER*2	
X' OVER		
/8KHZ/6.3KHZ/5KHZ/4KHZ/2.5KHZ/1.6KHZ/1KHZ	HPF FRQ	TWEETER
12.5KHZ/10KHZ		
-12DB/-6DB	SLOPE	
(0°) NORMAL/(180°) REVERSE	PHASE	
0 إلى -8	GAIN	
/100HZ/90HZ/80HZ/70HZ/60HZ/50HZ/40HZ/30HZ	HPF FRQ	MID RANGE
THROUGH/250HZ/220HZ/180HZ/150HZ/120HZ		
-12DB/-6DB	HPF SLOPE	
/8KHZ/6.3KHZ/5KHZ/4KHZ/2.5KHZ/1.6KHZ/1KHZ	LPF FRQ	
THROUGH/12.5KHZ/10KHZ		
-12DB/-6DB	LPF SLOPE	
(0°) NORMAL/(180°) REVERSE	PHASE	
0 إلى -8	GAIN	
/100HZ/90HZ/80HZ/70HZ/60HZ/50HZ/40HZ/30HZ	LPF FRQ	WOOFER*2
THROUGH/250HZ/220HZ/180HZ/150HZ/120HZ		
-12DB/-6DB	SLOPE	
(0°) NORMAL/(180°) REVERSE	PHASE	
0 إلى -8	GAIN	

*2 قابل للاختيار فقط عند ضبط [SUBWOOFER SET] الى [ON]. (22 ←)

بخصوص الإعدادات. 24. إعدادات محاذاة الوقت الرقمي.

- **KDC-BT520U**: للتعدية بقناتين: يمكن تحديد [SUBWOOFER SET]/[SUB-W LEVEL] فقط في حالة ضبط [SWITCH PREOUT] على [SUB-W] (5) يمكن تحديد [SUB-W LEVEL] فقط في حالة ضبط [SUBWOOFER SET] على [ON].

إعدادات التعدية

فيما يلي بنود الإعداد المتاحة للتعدية بقناتين أو بعدية 3 قنوات.

SPEAKER SIZE

يختار وفقا لحجم السماعة الموصولة لضمان الأداء الافضل.

- يتم ضبط إعدادات التردد والانحدار تلقائيا لتعدية السماعة المختارة.
- عندما تكون التعدية بقناتين مختارة، اذا تم اختيار [NONE] للبلند [TWEETER] في [FRONT] و [REAR] و [SUBWOOFER] للبلند [SPEAKER SIZE]. لا يتوفر الإعداد [X'OVER] للسماعة.
- عندما تكون تعدية 3 قنوات مختارة، اذا تم اختيار [NONE] للبلند [WOOFER] في [SPEAKER SIZE]. لا يتوفر الإعداد [X'OVER] للبلند [WOOFER].

X'OVER

- [FRQ]/[F - HPF FRQ]/[R - HPF FRQ]/[SW LPF FRQ]/[R - HPF FRQ]/[F - HPF FRQ]: يضبط تردد التعدية للسماعات المختارة (مرشح الجهير العالي أو مرشح الجهير المنخفض).
- إذا تم اختيار [THROUGH]. يتم إرسال جميع الاشارات الى السماعات المختارة.
- [SLOPE]/[LPF SLOPE]/[HPF SLOPE]/[SW LPF SLOPE]/[R - HPF SLOPE]/[F - HPF SLOPE]: يضبط انحدار التعدية.
- يمكن اختياره فقط في حالة اختيار ضبط آخر غير [THROUGH] لتردد التعدية.
- [PHASE]/[SW LPF PHASE]: يحدد الطور لخرج السماعة ليكون مطابقا لخرج السماعة الأخرى.
- [GAIN]/[SW LPF GAIN]/[R - HPF GAIN]/[F - HPF GAIN]/[GAIN RIGHT]/[GAIN LEFT]: يضبط مستوى صوت الخرج للسماعة المختارة.

بنود الإعداد تعدية بقناتين

SPEAKER SIZE

FRONT	SIZE	TWEETER	REAR	SUBWOOFER*1
/18CM/17CM/16CM/13CM/12CM/10CM/8CM	7×10/6×9/6×8/5×7/4×6	NONE/LARGE/MIDDLE/SMALL (غير موصول)	/6×9/6×8/5×7/4×6/18CM/17CM/16CM/13CM/12CM/10CM/8CM	NONE/7×10 (غير موصول)
SUBWOOFER*1				
NONE/38CM OVER/30CM/25CM/20CM/16CM (غير موصول)				

X'OVER

TWEETER	FRQ	GAIN LEFT	GAIN RIGHT	FRONT HPF	REAR HPF	SUBWOOFER
/8KHZ/6.3KHZ/5KHZ/4KHZ/2.5KHZ/1.6KHZ/1KHZ	12.5KHZ/10KHZ	8 - إلى 0	8 - إلى 0	F - HPF FRQ	R - HPF FRQ	SW LPF FRQ
				F - HPF SLOPE	R - HPF SLOPE	SW LPF SLOPE
				F - HPF GAIN	R - HPF GAIN	SW LPF PHASE
						SW LPF GAIN
						REVERSE

*1 قابل للاختيار فقط عند ضبط [SWITCH PREOUT] الى [SUB-W] (5) (لوضع [KDC-BT520U] وضبط [SUBWOOFER SET] للبلند [ON]. (22

إعدادات الصوت

إثناء الاستماع إلى أي مصدر...

- 1 اضغط على قرص مستوى الصوت للدخول إلى [FUNCTION].
(لموديلي KDC-320UIM) اضغط **AUD** للدخول إلى [AUDIO CONTROL].
مباشرة.
- 2 أدر قرص مستوى الصوت لتحديد بند (راجع الجدول التالي). ثم اضغط القرص.
- 3 كرر الخطوة 2 حتى يتم تحديد العنصر المطلوب أو تنشيطه.
- 4 اضغط مع الاستمرار **Q**/**ك** من أجل الإنهاء.

- (أو استخدام وحدة التحكم عن بعد) —
- 1 اضغط **AUD** للدخول إلى وضع [AUDIO CONTROL].
 - 2 اضغط **▲**/**▼** لاختيار بند. ثم اضغط **ENT**.

للرجوع إلى عنصر الإعداد السابق. اضغط على **Q**/**ك**.

BASS BOOST	LEVEL5/LEVEL4/LEVEL3/LEVEL2/LEVEL1 أو LV4/LV3/LV2/LV1 LV5. يحدد مستوى رفع الجهير المطلوب. : OFF : الغاء.
LOUDNESS	LEVEL2/LEVEL1 أو LV2/LV1. تحديد تعزيز الترددات المنخفضة والعالية المفضلة لإنتاج صوت متوازن بشكل جيد بمستوى صوت منخفض. : OFF : الغاء.
SUBWOOFER SET	ON . يقوم بتشغيل خرج الصبوفر. : OFF : الغاء.
FADER	(غير قابل للتطبيق عن اختيار تعدية 3 قنوات). R15 إلى F15 (0). يضبط توازن خرج السماعتين الخلفية والأمامية.
BALANCE	L15 إلى R15 (0). يضبط توازن إخراج السماعتين اليمنى واليسرى.
VOLUME OFFSET	-15 إلى +6 (0). الضبط المسبق لمستوى حجم الصوت المبدئي الخاص بكل مصدر. (قبل عمل الضبط. اختر المصدر الذي تريد ضبطه.)
SOUND EFFECT	
SOUND RECNRSTR	(غير قابل للتطبيق لمصدر صوت RADIO ومصدر صوت AUX). ON : يخلق صوتًا واقعيًا عن طريق تعويض المكونات عالية التردد واستعادة زمن الصعود لشكل الموجة التي ضاعت عند ضغط البيانات الصوتية. : OFF : الغاء.
SPACE ENHANCE	(غير قابل للتطبيق لمصدر صوت RADIO). LARGE/MEDIUM/SMALL أو LRG/MED/SML. يعزز مساحة الصوت افتراضيا. : OFF : الغاء.
SND REALIZER	LEVEL3/LEVEL2/LEVEL1 أو LV3/LV2/LV1. يجعل الصوت أكثر واقعية افتراضيا. : OFF : الغاء.
STAGE EQ	HIGH/MIDDLE/LOW أو HI/MID/LOW. يضبط مستوى الصوت الصادر من السماعات افتراضيا. : OFF : الغاء.
DRIVE EQ	ON . يعزز التردد لتقليل الضوضاء القادمة من خارج السيارة أو ضوضاء دوران الاطارات. : OFF : الغاء.
SPEAKER SIZE	وفقا لنوع التعدية الذي اخترته (6). سيتم اظهار بنود إعدادات تعدية بقاتين أو بعدية 3 قنوات (24. 23). في التهينة الافتراضية. تم اختيار نوع التعدية بقاتين.
X'OVER	

افتراضي: **XX**

AUDIO CONTROL	
SUB-W LEVEL	LEVEL -50 إلى LEVEL +10 (LEVEL 0). يضبط مستوى إخراج مضخم الصوت.
MANUAL EQ	
62.5HZ	تكون عناصر الصوت (مستوى التردد. مستوى النغمة. عامل الجودة Q) مضبوطة مسبقا الى كل اختيار.
LEVEL	LEVEL -9 إلى LEVEL +9 (LEVEL 0). ضبط المستوى لحفظ كل مصدر. (قبل عمل الضبط. اختر المصدر الذي تريد ضبطه.)
	ON BASS EXTEND. يقوم بتشغيل الصوت الجهير الممتد. : OFF : الغاء.
250HZ/160HZ/100HZ /1KHZ/630HZ/400HZ /4KHZ/2.5KHZ/1.6KHZ 16KHZ/10KHZ/6.3KHZ	LEVEL -9 إلى LEVEL +9 (LEVEL 0). ضبط المستوى لحفظ كل مصدر. (قبل عمل الضبط. اختر المصدر الذي تريد ضبطه.)
Q FACTOR	1.35/1.50/2.00. اضبط عامل الجودة.
PRESET EQ	POWERFUL/JAZZ/TOP40/EASY/POPS/ROCK/NATURAL USER. يحدد المُعادل المضبوط مسبقاً والمناسب لنوع الموسيقى. (اختر [USER] لاستخدام الإعدادات التي تم تنفيذها في [MANUAL EQ].)

راديو الإنترنت عن طريق Bluetooth

يمكنك الاستماع إلى راديو الإنترنت (Pandora و Spotify) على جهاز iPod/iPhone/Android عن طريق Bluetooth على هذه الوحدة.

- تأكد من أن لا يكون طرف الإدخال USB موصولاً إلى أي جهاز.

الاستماع إلى Pandora

التحضير:

حدد [ON] لـ [PANDORA SRC] في [SOURCE SELECT]. (5 ←)

- 1 قم بفتح تطبيق Pandora على جهازك.
 - 2 صل الجهاز عبر توصيل Bluetooth. (15 ←)
 - 3 اضغط SRC  بشكل متكرر لاختيار PANDORA (لجهاز iPod/iPhone) او PANDORA BT (لجهاز Android).
- يتغير المصدر ويبدأ البث تلقائياً.

- يمكنك تشغيل Pandora بنفس طريقة تشغيل Pandora عبر طرف الإدخال USB. (12 ←)

الاستماع إلى خدمة Spotify

التحضير:

حدد [ON] لـ [SPOTIFY SRC] في [SOURCE SELECT]. (5 ←)

- 1 قم بفتح تطبيق Spotify على جهازك.
 - 2 صل الجهاز عبر توصيل Bluetooth. (15 ←)
 - 3 اضغط SRC  بشكل متكرر لاختيار SPOTIFY (لجهاز iPod/iPhone) او SPOTIFY BT (لجهاز Android).
- يتغير المصدر ويبدأ البث تلقائياً.

- يمكنك تشغيل Spotify بنفس طريقة تشغيل Spotify عبر طرف الإدخال USB. (13 ←)

افتراضي: XX

REMOTE APP	
اختر الجهاز (IOS او ANDROID) لاستخدام التطبيق.	SELECT
IOS YES: يختار جهاز iPod/iPhone لاستخدام التطبيق عبر Bluetooth او الموصول عبر طرف الإدخال USB. NO: الغاء. إذا تم اختيار IOS، اختر المصدر iPod BT (أو اختر iPod USB إذا تم توصيل جهاز iPod/iPhone عبر طرف الإدخال USB) لتفعيل التطبيق. • سيتم قطع او انقطاع الاتصال بالتطبيق اذا: - قمت بالتغيير من مصدر iPod BT الى مصدر قابل للتشغيل موصول عبر طرف الإدخال USB. - قمت بالتغيير من مصدر iPod USB الى مصدر iPod BT.	
ANDROID YES: يختار الهاتف الذكي Android لاستخدام التطبيق عبر Bluetooth. NO: الغاء.	
اختر الهاتف الذكي Android للاستخدام من القائمة.	ANDROID LIST*
يبين حالة الجهاز الموصول. IOS CONNECTED: تستطيع استخدام التطبيق باستخدام جهاز iPod/iPhone موصول عبر Bluetooth او عبر طرف الإدخال USB. IOS NOT CONNECTED: لا يوجد جهاز IOS موصول لاستخدام التطبيق. ANDROID CONNECTED: تستطيع استخدام التطبيق باستخدام هاتف Android الذكي موصول عبر Bluetooth. ANDROID NOT CONNECTED: لا يوجد جهاز Android موصول لاستخدام التطبيق.	STATUS

* يتم عرضه فقط عندما يكون البند [ANDROID] ضمن [SELECT] مضبوط إلى [YES].

الاستماع إلى جهاز iPod/iPhone عبر Bluetooth

يمكنك الاستماع إلى الاغاني على جهاز iPod/iPhone عبر Bluetooth على هذه الوحدة.

اضغط SRC بشكل متكرر لاختيار iPod BT.

- يمكنك تشغيل جهاز iPod/iPhone بنفس الطريقة عندما يكون جهاز iPod/iPhone موصول عبر طرف الإدخال USB. (9 ←)
- إذا قمت بتوصيل جهاز iPod/iPhone إلى طرف الإدخال USB أثناء الاستماع إلى مصدر iPod BT، يتغير المصدر إلى iPod USB تلقائياً. اضغط SRC  لاختيار iPod BT إذا لا زال الجهاز موصول عبر Bluetooth.

BLUETOOTH — صوت

اثناء استخدام المصدر BT AUDIO، يمكن التوصيل الى خمس اجهزة صوت Bluetooth والتحويل بين تلك الاجهزة الخمسة.

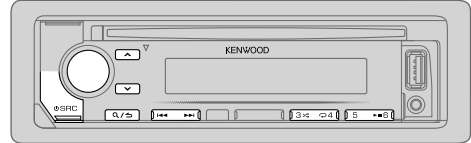

إلى	على غطاء الحماية	على وحدة التحكم عن بعد
اختر ملف من مجلد / قائمة	راجع "اختر ملف من مجلد / قائمة" في صفحة 10.	(غير متاح)
يحول بين اجهزة صوت Bluetooth الموصولة	اضغط *5.	(غير متاح)

* ضغط المفتاح "Play" (عرض) على الجهاز الموصول نفسه يتسبب ايضا في تحويل اخراج الصوت من الجهاز.

قد تختلف العمليات ومؤشرات الشاشة حسب توافرها بالجهاز المتصل.

اعدادات لاستخدام التطبيق KENWOOD Remote

التطبيق KENWOOD Remote مصمم للتحكم بعمليات تشغيل مستقبل KENWOOD بالسيارة من جهاز iPod/iPhone (عبر Bluetooth او عبر طرف الادخال USB) او الهاتف الذكي Android (عبر Bluetooth).

التحضير:

قم بتنصيب احدث اصدار من التطبيق KENWOOD Remote على جهازك قبل التوصيل. لمزيد من المعلومات، قم بزيارة <www.kenwood.com/cs/ce/>.

- 1 اضغط على قرص مستوى الصوت للدخول إلى [FUNCTION].
- 2 أدر قرص مستوى الصوت لتحديد بند (21 ←). ثم اضغط القرص.
- 3 كرر الخطوة 2 حتى يتم تحديد العنصر المطلوب أو تنشيطه.
- 4 اضغط مع الاستمرار ق/ك من أجل الإنهاء.

للرجوع إلى عنصر الإعداد السابق، اضغط على ق/ك.

مشغل الصوت عبر Bluetooth

- 1 اضغط SRC (بطريقة متكررة) أو اضغط SRC على وحدة التحكم عن بعد) لتحديد BT AUDIO.
- 2 قم بتشغيل مشغل صوت Bluetooth للبدء.

إلى	على غطاء الحماية	على وحدة التحكم عن بعد
تشغيل/توقف مؤقت	اضغط 116 ▶.	اضغط ENT .
تحديد مجموعة أو مجلد	اضغط ^ / v.	اضغط #FM+ / *AM-.
تخطي التقديم/ الإرجاع	اضغط << / >>.	اضغط (+) << / >>.
تقديم سريع/ الإرجاع	اضغط مع الاستمرار على << / >>.	اضغط مع الاستمرار على (+) << / >>.
تكرار التشغيل	اضغط 4 <> بتكرار.	اضغط مع الاستمرار على FILE REPEAT. ALL REPEAT REPEAT OFF (غير متاح)
التشغيل بترتيب عشوائي	اضغط 3 <> لتحديد ALL RANDOM. اضغط 3 <> لاختيار RANDOM OFF.	اضغط باستمرار على 3 <> لتحديد ALL RANDOM. اضغط 3 <> لاختيار RANDOM OFF (غير متاح)

RECONNECT	ON : تقوم الوحدة بإعادة الاتصال تلقائيًا عندما يكون آخر جهاز Bluetooth موصول داخل النطاق. OFF : الغاء.
AUTO PAIRING	ON : تقوم الوحدة بالإقران بالجهاز الذي يدعم تقنية Bluetooth مثل جهاز (iPhone/iPod touch/جهاز Android) تلقائيًا عند توصيله عبر طرف الإدخال USB. قد لا تعمل هذه الوظيفة بناءً على نظام تشغيل الجهاز الموصول. OFF : الغاء.
INITIALIZE	YES : تهيئة جميع إعدادات Bluetooth (بما في ذلك الإقران المخزن ودليل الهاتف. إلخ). NO : الغاء.

وضع اختبار Bluetooth

يمكنك فحص اتصال الوضع المدموم بين جهاز Bluetooth والوحدة. تأكد من عدم وجود جهاز Bluetooth مقارن.

- 1 اضغط مع الاستمرار على .
تظهر "PLEASE PAIR YOUR PHONE PIN 0000".
- 2 ابحث عن اسم طراز الوحدة (KDC-BT5**/KDC-BT6**) وحدده على جهاز Bluetooth.
- 3 قم بتشغيل جهاز Bluetooth لتأكيد الإقران.
تومض الرسالة "TESTING" على الشاشة.

تظهر نتيجة التوصيل (OK أو NG) بعد الاختبار.

PAIRING: حالة الإقران
HF CNT: توافق وضع عدم استخدام اليمين (HFP)
AUD CNT: توافق وضع توزيع الصوت المتقدم (A2DP)
PB DL: توافق وضع الوصول إلى دليل الهاتف (PBAP)

لإلغاء وضع الفحص. اضغط مع الاستمرار بالضغط على **SRC** لإطفاء الوحدة.

إجراء مكالمة من الذاكرة

- 1 اضغط على للدخول إلى وضع Bluetooth.
- 2 اضغط واحد من أزرار الأرقام التالية (من 1 إلى 6).
- 3 اضغط على قرص مستوى الصوت للاتصال.
تظهر الرسالة "NO MEMORY" في حالة عدم وجود أية جهات اتصال مخزنة.

إعدادات أخرى

- 1 اضغط على قرص مستوى الصوت للدخول إلى [FUNCTION].
- 2 أدر قرص مستوى الصوت لتحديد بند (راجع الجدول التالي). ثم اضغط القرص.
- 3 كرر الخطوة 2 إلى أن يتم اختيار البند المرغوب أو اتبع التعليمات المتعلقة بالبند المختار.
- 4 اضغط مع الاستمرار **Q**/**S** من أجل الإنهاء.
للرجوع إلى عنصر الإعداد السابق. اضغط على **Q**/**S**.

افتراضي: XX

	BT MODE
	PHONE SELECT حدد الهاتف أو جهاز الصوت من أجل الاتصال أو قطع الاتصال. يظهر المؤشر "*" أمام اسم الجهاز عندما يكون موصولاً. يظهر ">" في مقدمة جهاز الصوت المستخدم حالياً.
	AUDIO SELECT يمكن توصيل فقط هاتفي Bluetooth وجهاز صوت Bluetooth واحد بحد أقصى في أي وقت.
	DEVICE DELETE 1 أدر قرص مستوى الصوت لتحديد جهاز للحذف. ثم اضغط على القرص. 2 أدر قرص مستوى الصوت لتحديد [YES] أو [NO]. ثم اضغط على القرص.
	PIN CODE EDIT (0000) تغيير رقم التعريف الشخصي (حتى 6 أرقام). 1 قم بتدوير قرص مستوى الصوت لتحديد رقم. 2 اضغط على ▶▶▶ / ◀◀◀ لتحريك موضع الإدخال. أعد الخطوتين 1 و 2 حتى تنتهي من إدخال رمز رقم التعريف الشخصي. 3 اضغط على قرص مستوى الصوت للتأكيد.

VOICE	قم بنطق اسم جهة الاتصال التي تريد الاتصال بها أو الأمر الصوتي للتحكم في وظائف الهاتف. (← إجراء مكالمة بواسطة ميزة التعرف على الصوت)
*BATT LOW/MID/FULL	يعرض قوة البطارية.
*NO SIGNAL/LOW/MID/MAX	يعرض قوة الإشارة التي يتم استقبالها حالياً.

* تتوقف الوظائف على نوع الهاتف المستخدم.

إجراء مكالمة بواسطة ميزة التعرف على الصوت

- 1 اضغط مع الاستمرار بالضغط على لتنشيط ميزة التعرف على الصوت للهاتف الموصول.
- 2 قم بنطق اسم جهة الاتصال التي تريد الاتصال بها أو الأمر الصوتي للتحكم في وظائف الهاتف.

- تختلف ميزات التعرف على الصوت المدعومة في كل هاتف. يُرجى مراجعة دليل التعليمات الخاص بالهاتف الموصول للاطلاع على التفاصيل.
- تدعم هذه الوحدة أيضاً وظيفة المساعد الشخصي الذكي لجهاز iPhone.

إعدادات في الذاكرة

تخزين جهة اتصال في الذاكرة

- 1 يمكن تخزين ما يصل إلى 6 جهات اتصال لأرقام (من 1 إلى 6).
1 اضغط على للدخول إلى وضع Bluetooth.
 - 2 أدر قرص مستوى الصوت لتحديد [CALL HISTORY]، أو [PHONE BOOK]، أو [NUMBER DIAL]. ثم اضغط على القرص.
 - 3 قم بتدوير قرص مستوى الصوت لتحديد جهة اتصال أو إدخال رقم هاتف.
- في حالة تحديد جهة اتصال. اضغط على قرص مستوى الصوت لعرض رقم الهاتف.
- 4 اضغط مع الاستمرار واحد من أزرار الأرقام التالية (من 1 إلى 6). تظهر كلمة "STORED" عند تخزين جهة الاتصال.

لمسح جهة اتصال من الذاكرة المضبوطة مسبقاً. حدد [NUMBER DIAL] في الخطوة 2 وقيم بتخزين رقم فارغ.

CALL HISTORY

- (قابل للتطبيق فقط إذا كان الهاتف يدعم (PBAP).
- 1 اضغط على قرص مستوى الصوت لتحديد الاسم أو رقم الهاتف.
 - KDC-BT620U: يتم عرض "INCOMING" أو "OUTGOING" أو "MISSED" في الجزء السفلي من الشاشة للإشارة إلى حالة المكالمة السابقة.
 - KDC-BT520U: يشير الرمز "I" إلى مكالمة تم تلقيها ويشير الرمز "O" إلى مكالمة تم إجرائها ويشير الرمز "M" إلى مكالمة لم يتم الرد عليها.
 - اضغط على **DISP** لتغيير فئة العرض (NUMBER أو NAME).
 - تظهر الرسالة "NO DATA" في حالة عدم وجود محفوظات مسجلة للمكالمات.
 - 2 اضغط على قرص مستوى الصوت للاتصال.

PHONE BOOK

- (قابل للتطبيق فقط إذا كان الهاتف يدعم (PBAP).
- 1 أدر قرص مستوى الصوت بسرعة للدخول في وضع البحث حسب الحروف الأبجدية (إذا كان دليل الهاتف يحتوي على العديد من جهات الاتصال). ستظهر القائمة الأولى (ABCDEFGHIJK).
 - للانتقال إلى القائمة الأخرى LMNOPQRSTU أو *WXYZ، اضغط على .
 - اختيار الحرف الأول المرغوب. أدر قرص مستوى الصوت أو اضغط . ثم اضغط القرص.
 - اختر "1" للبحث بواسطة الأرقام واختر للبحث بواسطة "*" الحروف.
 - 2 أدر قرص مستوى الصوت لتحديد اسم. ثم اضغط على القرص.
 - 3 أدر قرص مستوى الصوت لتحديد رقم هاتف. ثم اضغط على القرص لإجراء الاتصال.

- يتم نقل دليل الهاتف الخاص بالهاتف المتصل تلقائياً إلى الوحدة عند الإقران.
- يتم ترتيب جهات الاتصال كالتالي: OTHER, MOBILE, OFFICE, HOME.
- GE أو GENERAL (عام)، HM أو (مبزل)، OF (مكتب)، MO (هاتف جوال)، OT (أخرى)، GE (عام) لا يمكن لهذه الوحدة عرض سوى الحروف التي ليست عليها أي علامات تشكيل خاصة بنطق معين. (تظهر الحروف المُشكلة بعلامات نطق معينة مثل "U" في شكل "U").

NUMBER DIAL

- 1 قم بتدوير قرص مستوى الصوت لتحديد رقم (0 إلى 9) أو حرف (*, #, +).
 - 2 اضغط على لتحرك موضع الإدخال.
 - 3 أعد الخطوتين 1 و 2 حتى تنتهي من إدخال رقم الهاتف.
 - 4 اضغط على قرص مستوى الصوت للاتصال.
- (أو استخدام وحدة التحكم عن بعد)
- 1 اضغط على أزرار الأرقام التالية (0 إلى 9) لإدخال رقم الهاتف.
 - 2 اضغط على للاتصال.

تحسين جودة الصوت

أثناء التحدث في الهاتف...

- 1 اضغط على قرص مستوى الصوت للدخول إلى [FUNCTION].
- 2 أدر قرص مستوى الصوت لتحديد بند (راجع الجدول التالي). ثم اضغط القرص.
- 3 كرر الخطوة 2 حتى يتم تحديد العنصر المطلوب أو تنشيطه.
- 4 اضغط مع الاستمرار \mathcal{Q}/\mathcal{S} من أجل الإنهاء.

للرجوع إلى عنصر الإعداد السابق، اضغط على \mathcal{Q}/\mathcal{S} .

SETTINGS

AUTO ANSWER 1 إلى 30: ترد الوحدة على المكالمات الواردة تلقائياً في الوقت المحدد (في ثوان). :OFF: الغاء.

BATT/SIGNAL* (لموديلي /KDC-BT620U)

AUTO: يعرض قوة البطارية والاشارة عندما تكتشف الوحدة جهاز Bluetooth وعندما يكون جهاز Bluetooth موصول. :OFF: الغاء.

* تتوقف الوظائف على نوع الهاتف المستخدم.

افتراضي: XX

MIC GAIN	-10 إلى +10 (-4): تزيد حساسية الميكروفون كلما زاد الرقم.
NR LEVEL	-5 إلى +5 (0): اضبط مستوى الحد من الضوضاء حتى يتم سماع أقل ضوضاء أثناء محادثة هاتفية.
ECHO CANCEL	-5 إلى +5 (0): قم بضبط وقت تأخير إلغاء الصدى حتى يتم سماع أقل صدى ممكن أثناء المحادثة الهاتفية.

اجراء مكالمة

يمكن اجراء مكالمة من سجل المكالمات أو من دليل الهاتف أو الاتصال بالرقم. كما تتوفر وظيفة الاتصال بواسطة الصوت اذا كان الهاتف المحمول مجهز بهذه الوظيفة.

1 اضغط على للدخول إلى وضع Bluetooth.

يظهر "اسم الجهاز الاول".

- اذا كان جهازي هاتف Bluetooth موصولان. اضغط  مرة اخرى للتحويل الى الهاتف الاخر.

يظهر "اسم الجهاز الثاني".

- 2 أدر قرص مستوى الصوت لتحديد بند (\leftarrow 18). ثم اضغط القرص.
- 3 كرر الخطوة 2 الى ان يتم اختيار البند المرغوب او اتبع التعليمات المتعلقة بالبند المختار.
- 4 اضغط مع الاستمرار \mathcal{Q}/\mathcal{S} من أجل الإنهاء.

للرجوع إلى عنصر الإعداد السابق، اضغط على \mathcal{Q}/\mathcal{S} .

تنفيذ الإعدادات لاستلام مكالمة

- 1 اضغط على  للدخول إلى وضع Bluetooth.
- 2 أدر قرص مستوى الصوت لتحديد بند (راجع الجدول التالي). ثم اضغط القرص.
- 3 كرر الخطوة 2 حتى يتم تحديد العنصر المطلوب أو تنشيطه.
- 4 اضغط مع الاستمرار \mathcal{Q}/\mathcal{S} من أجل الإنهاء.

للرجوع إلى عنصر الإعداد السابق، اضغط على \mathcal{Q}/\mathcal{S} .

BLUETOOTH — هاتف محمول

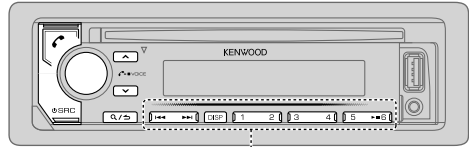

ZONE 2

تلقي مكاملة

عندما توجد مكاملة واردة:

- **KDC-BT620U**: بضئى ZONE 2 باللون الأخضر ويومض.
- يقوم الجهاز بالاجابة على المكاملة تلقائياً إذا كان [AUTO ANSWER] مضبوط على الوقت المختار. (17 ←)

اثناء اجراء مكاملة:

- **KDC-BT620U**: تضاء الشاشة ZONE 1 وفقاً للإعدادات التي تم ضبطها للجند [DISPLAY] (26 ←) وبضئى ZONE 2 باللون الاخضر.
- إذا قمت بإطفاء الجهاز أو فصل واجهة الجهاز، سيتم فصل وظيفة Bluetooth.

قد تختلف عمليات التشغيل التالية او تكون غير متاحة وفقاً للهاتف المحمول.

إلى على غطاء الحماية على وحدة التحكم عن بعد

اول مكاملة واردة...

الاجابة على مكاملة	اضغط ⏪ او زر مستوى الصوت او احد ازرار الارقام (من 1 إلى 6).	اضغط ⏪ .
رفض مكاملة	اضغط ⏪/⏩ .	اضغط ⏪ .
إنهاء مكاملة	اضغط ⏪/⏩ .	اضغط ⏪ .

إلى على غطاء الحماية على وحدة التحكم عن بعد

اثناء الرد على اول مكاملة واردة...

الاجابة على المكاملة الواردة الاخرى دون قطع المكاملة الحالية	اضغط ⏪ .	اضغط ⏪ .
رفض المكاملة الواردة الاخرى	اضغط ⏪/⏩ .	اضغط ⏪ .

عندما تكون لديك مكاملتين فعاليتين...

انتهاء المكاملة الحالية وتفعيل المكاملة المتوقفة	اضغط ⏪/⏩ .	اضغط ⏪ .
المبادلة بين المكاملة الحالية والمكاملة المتوقفة	اضغط ⏪ .	اضغط ⏪ .

ضبط مستوى صوت الهاتف [00] إلى [35] (افتراضي: [15])	قم بتدوير قرص مستوى الصوت أثناء إجراء مكاملة.	اضغط ⏪ أو VOL ⏩ أو VOL ⏩ .
--	---	---

- لن تؤثر عملية الضبط هذه على مستوى صوت المصادر الأخرى.

قم بالتبديل بين وضعي التحدث الحر والتحدث الشخصي	اضغط على 6 أثناء إجراء مكاملة.	(غير متاح)
---	---------------------------------------	------------

- قد تختلف العمليات حسب جهاز Bluetooth المتصل.

اقتران وتوصيل جهاز بلوتوث Bluetooth لأول مرة

- 1 اضغط على **SRC** لتشغيل الوحدة.
- 2 ابحث عن اسم طراز الوحدة (KDC-BT5**/KDC-BT6**) وحدده على جهاز Bluetooth.
- "PAIRING" ← "PASS XXXXXX" ← اسم الجهاز ← "PRESS" ←
"VOLUME KNOB" التي تظهر على الشاشة.
- بالنسبة إلى بعض أجهزة Bluetooth. قد تحتاج إلى إدخال رمز رقم التعريف الشخصي (PIN) بعد البحث مباشرة.
- 3 اضغط على قرص مستوى الصوت لبدء الإقران.
- تظهر "PAIRING OK" عند الانتهاء من الإقران.

عند اكتمال عملية الإقران. يتم انشاء توصيل بلوتوث Bluetooth تلقائياً.

- **KDC-BT620U**: يضى المؤشر "BT1" و/أو "BT2" على واجهة الجهاز.
- **KDC-BT520U**: يضى المؤشر "BT1" و/أو "BT2" على نافذة العرض.

- تدعم هذه الوحدة الإقران البسيط الآمن (SSP).
- ويمكن تسجيل حتى خمسة أجهزة (تم إقرانها) بشكل إجمالي.
- وبمجرد إكمال الإقران. سيظل جهاز Bluetooth مسجلاً في الوحدة حتى إذا قمت بإعادة تشغيلها. لحذف الجهاز الذي تم إقرانه. ← 19. [DEVICE DELETE].
- يمكن توصيل هاتفى Bluetooth وجهاز صوت Bluetooth واحد بحد أقصى في أي وقت. لكن. أثناء استخدام المصدر BT AUDIO. يمكن التوصيل إلى خمس أجهزة صوت Bluetooth والتحويل بين تلك الأجهزة الخمسة. (← 20)
- قد لا تتصل بعض أجهزة Bluetooth بالوحدة تلقائياً بعد الإقران. قم بتوصيل الجهاز بالوحدة يدوياً.
- انظر دليل التعليمات الخاص بجهاز Bluetooth لمزيد من المعلومات.

الاقتران التلقائي

عند توصيل جهاز iPhone/iPod touch/Android الى طرف الادخال USB. يتم تفعيل طلب الإقران (عبر Bluetooth) تلقائياً.

اضغط على قرص مستوى الصوت للإقران بمجرد تأكيد اسم الجهاز.

يتم تفعيل طلب الإقران تلقائياً فقط اذا:

- كانت وظيفة Bluetooth الخاصة بالجهاز الموصول في وضع التشغيل.
- [AUTO PAIRING] مضبوط على وضع [ON]. (← 19)
- التطبيق KENWOOD MUSIC PLAY مثبت على جهاز اندرويد Android (← 9) وتم اختيار [BROWSE MODE]. (← 10)

التحضير:

- قم بتثبيت أحدث إصدار من تطبيق Spotify على جهازك (iPod touch/iPhone). ثم قم بإنشاء حساب وتسجيل الدخول إلى Spotify.
- حدد [ON] لـ [SPOTIFY SRC] في [SOURCE SELECT]. (5 ←)

بدء الاستماع

- 1 قم بفتح تطبيق Spotify على جهازك.
- 2 قم بتوصيل جهازك بطرف إدخال USB.



- 3 اضغط SRC لبدء التشغيل بشكل متكرر لاختيار SPOTIFY. يبدأ البث تلقائياً.

*1 KCA-iP102 : النوع 30 دبوس. KCA-iP103 : نوع الاضاءة
*2 لا تترك الكابيل بداخل السيارة عند عدم استخدامه.

إلى	على غطاء الحماية	على وحدة التحكم عن بعد
تشغيل/توقف مؤقت	اضغط 6 ▶	اضغط ENT ▶
تخطي مسار	اضغط ▶▶*3 / ◀◀*3	اضغط (+) ▶▶*3 / ◀◀*3
تسجيل علامة الرضا أو عدم الرضا*4	اضغط ▲ / ▼	اضغط -AM* / #FM+
بدء تشغيل الراديو	اضغط مع الاستمرار على 5.	(غير متاح)
تكرار التشغيل*5	اضغط 4 ↺ بتكرار.	(غير متاح)
	REPEAT ONE/REPEAT ALL*3 / REPEAT OFF	

حذف محطة

عند الاستماع إلى جهاز PANDORA...

- 1 اضغط Q/ك.
 - 2 أدر قرص مستوى الصوت لتحديد [STATION DEL]. ثم اضغط على القرص.
 - 3 أدر قرص مستوى الصوت لتحديد [SORT BY A-Z] أو [SORT BY DATE]. ثم اضغط على القرص.
 - 4 أدر قرص مستوى الصوت لتحديد المحطة التي تريد حذفها. ثم اضغط على القرص.
 - 5 أدر قرص مستوى الصوت لتحديد [YES]. ثم اضغط على القرص.
 - 6 اضغط مع الاستمرار Q/ك من أجل الإنهاء.
- للرجوع إلى عنصر الإعداد السابق. اضغط على Q/ك.

التحضير:

قم بتنشيط أحدث إصدار من تطبيق Pandora على جهازك (iPod touch/iPhone). ثم قم بإنشاء حساب وتسجيل الدخول إلى Pandora.
• حدد [ON] لـ [PANDORA SRC] في [SOURCE SELECT]. (5 ←)

بدء الاستماع

- 1 قم بفتح تطبيق Pandora على جهازك.
- 2 قم بتوصيل جهازك بطرف إدخال USB.



- 3 اضغط SRC بـ بشكل متكرر لاختيار PANDORA. يبدأ البث تلقائياً.

إنشاء وحفظ محطة جديدة

- 1 اضغط Q/⏏.
 - 2 أدر قرص مستوى الصوت لتحديد [NEW STATION]. ثم اضغط على القرص.
 - 3 أدر قرص مستوى الصوت لتحديد [FROM ARTIST] أو [FROM TRACK]. ثم اضغط على القرص.
- يتم إنشاء محطة جديدة بناءً على الأغنية أو الفنان الحالي.
- 4 اضغط مع الاستمرار واحد من أزرار الأرقام التالية (من 1 إلى 5) للتخزين. لتحديد المحطة المخزنة: اضغط واحد من أزرار الأرقام التالية (من 1 إلى 5).

البحث عن محطة مسجلة

- 1 اضغط Q/⏏.
 - 2 أدر قرص مستوى الصوت لتحديد بند. ثم اضغط القرص.
- [SORT BY DATE]: حسب التاريخ المسجل
[SORT BY A-Z]: بترتيب أبجدي
- 3 ادر قرص مستوى الصوت (أو اضغط ▲/▼ على وحدة التحكم عن بعد) لاختيار المحطة المرغوبة.
 - 4 اضغط قرص مستوى الصوت (أو اضغط ENT ►|| على وحدة التحكم عن بعد) للتأكيد.

للإلغاء، اضغط مع الاستمرار على Q/⏏.

وضع إشارة مرجعية لمعلومات الاغنية الحالية

اضغط مع الاستمرار على قرص مستوى الصوت.
تظهر "BOOKMARKED" ويتم تخزين المعلومات على الجهاز الخاص بك.
• تتوفر الإشارات المرجعية على حساب Pandora الخاص بك وليس على هذه الوحدة.

إلى على غطاء الحماية على وحدة التحكم عن بعد

تشغيل/توقف مؤقت	اضغط 6 ►►	اضغط ENT ►
تخطي مسار	اضغط ►►	اضغط (+) ►►
تسجيل علامة الرضا أو عدم الرضا ^{*3}	اضغط ▲ / ▼	اضغط -AM / *FM#

*1 KCA-iP102 : النوع 30 دبوس. KCA-iP103 : نوع الاضاءة

*2 لا تترك الكابل بداخل السيارة عند عدم استخدامه.

*3 إذا تم تحديد علامة عدم الرضا. فسيتم تخطي المسار الحالي.

إعدادات أخرى

- 1 اضغط على قرص مستوى الصوت للدخول إلى [FUNCTION].
 - 2 أدر قرص مستوى الصوت لتحديد بند (راجع الجدول التالي). ثم اضغط القرص.
 - 3 كرر الخطوة 2 حتى يتم تحديد العنصر المطلوب أو تنشيطه.
 - 4 اضغط مع الاستمرار **Q/س** من أجل الإنهاء.
- للرجوع إلى عنصر الإعداد السابق. اضغط على **Q/س**.

افتراضي: XX

USB	
MUSIC DRIVE	DRIVE CHANGE : يتم اختيار المشغل التالي (DRIVE 1] إلى [DRIVE 4]) تلقائياً ويبدأ التشغيل. كرر الخطوات من 1 إلى 3 لتحديد الأقراص التالية.
SKIP SEARCH	10%/5%/1%/0.5%: أثناء الاستماع لمصدر iPod REAR/iPod FRONT /iPod USB أو ANDROID/ANDROID REAR/ANDROID FRONT. يختار نسبة بحث النخطي لجميع الملفات.

- للرجوع إلى المجلد الأصلي/الملف الأول/القائمة الرئيسية. اضغط 5.
- (غير قابل للتطبيق لمصدر صوت BT AUDIO).
- للرجوع إلى عنصر الإعداد السابق. اضغط على **Q/س**.
- للإلغاء. اضغط مع الاستمرار على **Q/س**.

بحث الموسيقى المباشر (استخدام وحدة التحكم عن بعد)

- 1 اضغط **DIRECT**.
- 2 اضغط أزرار الأرقام لإدخال رقم المسار/الملف.
- 3 اضغط **ENT** ▶ للبحث عن الموسيقى.

- للإلغاء. اضغط على **س** أو **DIRECT**.
- غير متاح في حالة تحديد التشغيل العشوائي.
- غير قابل للتطبيق لمصدر iPod USB/iPod REAR/iPod FRONT و ANDROID/ANDROID REAR/ANDROID FRONT.

إعدادات لاستخدام التطبيق KENWOOD Remote

التطبيق KENWOOD Remote مصمم للتحكم بعمليات تشغيل مستقبل KENWOOD بالسيارة من جهاز iPod/iPhone (عبر طرف ادخال USB).

التحضير:

قم بتنصيب أحدث اصدار من التطبيق KENWOOD Remote على جهازك قبل التوصيل. لمزيد من المعلومات. قم بزيارة www.kenwood.com/cs/ce.

يمكن إجراء الإعدادات بنفس الطريقة عند التوصيل عبر **KDC-BT520U / KDC-BT620U**. Bluetooth (20 ◀)

اختر وضع التحكم

عندما يكون المصدر iPod USB/iPod REAR/iPod FRONT اضغط 5 بشكل متكرر.

MODE ON : تحكم بجهاز iPod باستخدام جهاز iPod نفسه. لكن، لا يزال بإمكانك التشغيل/الإيقاف المؤقت أو تخطي الملفات أو التقديم السريع أو ترجيع الملفات من هذا الجهاز.
MODE OFF : تحكم بجهاز iPod من هذا الجهاز.

عندما يكون المصدر ANDROID REAR/ANDROID FRONT / ANDROID اضغط 5 بشكل متكرر.

BROWSE MODE : قم بالتحكم بجهاز Android من هذا الجهاز عبر تطبيق KENWOOD MUSIC PLAY المثبت في جهاز Android.
HAND MODE : قم بالتحكم بجهاز Android باستخدام جهاز Android نفسه عبر تطبيقات مشغل وسائط أخرى مثبتة في جهاز Android. لكن، لا يزال يمكن تنفيذ التشغيل/التوقف المؤقت وتخطي الملف من هذا الجهاز.

اختر مشغل موسيقى

عندما يكون المصدر USB/USB REAR/USB FRONT اضغط 5 بشكل متكرر.

سيتم تشغيل الاغنيات المخزنة في المشغل التالي.
• الذاكرة الداخلية أو الخارجية للهاتف الذكي (Mass Storage Class).
• المشغل المختار لجهاز متعدد الوسائط.

الاستماع الى راديو TunelN Radio Pro/TunelN Radio Aupeo

ثناء الاستماع الى TunelN Radio أو TunelN Radio Pro أو Aupeo. صل جهاز iPhone/iPod الى طرف الادخال USB على الوحدة.
• ستقوم الوحدة باخراج الصوت من هذه التطبيقات.

اختر ملف من مجلد/قائمة

النسبة لجهاز ANDROID/iPod. قابل للتطبيق فقط عند اختيار [BROWSE MODE]/[MODE OFF].

- 1 اضغط 9 / > .
- 2 ادر مقبض مستوى الصوت لاختيار مجلد/قائمة. ثم اضغط المقبض.
- 3 ادر مقبض مستوى الصوت لاختيار ملف. ثم اضغط المقبض.

بحث سريع (قابل للتطبيق فقط لمصدر CD و USB/USB REAR/USB FRONT و ANDROID/ANDROID REAR/ANDROID FRONT)

إذا كانت لديك الكثير من الملفات، يمكن البحث خلالها بسرعة.

أدر قرص مستوى الصوت بسرعة لتصفح القائمة بسرعة.

تخطي البحث (قابل للتطبيق فقط لمصدر iPod USB/iPod REAR/iPod FRONT و ANDROID/ANDROID REAR/ANDROID FRONT)

اضغط << / >> / >>> للبحث بمعدل بحث التخطي الحالي. (← 11. [SKIP SEARCH])
• الضغط مع استمرار الضغط على الزر >>> / <<< يؤدي إلى البحث بمعدل 10%.

بحث حسب الحروف الأبجدية (قابل للتطبيق فقط لمصدر iPod FRONT / iPod USB/iPod REAR و ANDROID/ANDROID REAR/ANDROID FRONT)

يمكن البحث عن ملف حسب الحرف الأول.

لمصدر iPod USB/iPod REAR/iPod FRONT

- 1 أدر قرص مستوى الصوت بسرعة لإدخال بحث حرفي.
- 2 ادر مقبض مستوى الصوت لاختيار الحرف.
• اختر "*" للبحث عن رمز غير A إلى Z و 0 إلى 9.
- 3 اضغط >>> / <<< للانتقال إلى موضع الإدخال.
• يمكنك الإدخال حتى ثلاثة أحرف.
- 4 اضغط مفتاح الصوت لبدء البحث.

لمصدر ANDROID/ANDROID REAR/ANDROID FRONT

- 1 اضغط ^ / v لإدخال رمز البحث.
- 2 ادر مقبض مستوى الصوت لاختيار الحرف.
AA^ : حروف كبيرة الحجم (A إلى Z)
_A : حروف صغيرة الحجم (a إلى Z)
-0 : ارقام (0 إلى 9)
*** : رمز غير A إلى Z و 0 إلى 9
- 3 اضغط مفتاح الصوت لبدء البحث.

بدء التشغيل

يتغير المصدر تلقائيًا ويبدأ التشغيل.
CD

جانب الملصق ▲ إخراج الأسطوانة

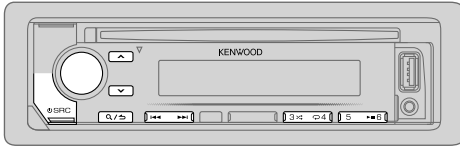
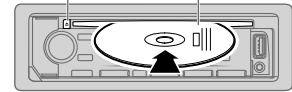

المصدر القابل للاختيار:

ANDROID/iPod USB/USB/CD : **KDC-BT520U / KDC-BT620U**

ANDROID REAR/ANDROID FRONT/iPod REAR/iPod FRONT/USB REAR/USB FRONT/CD : **KDC-320UIM**

إلى	على غطاء الحماية	على وحدة التحكم عن بعد
تشغيل/توقف مؤقت	اضغط II 6 ▶	اضغط ENT ▶▶
تقديم سريع /الإرجاع*4	اضغط مع الاستمرار على ▶▶ / ◀◀	اضغط مع الاستمرار على (+) / ◀◀ / ▶▶
تحديد مسار/ملف	اضغط ▶▶ / ◀◀	اضغط (+) / ▶▶ / ◀◀
تحديد مجلد*5	اضغط ▲ / ▼	اضغط #FM+ / *AM-
تكرار التشغيل*6	اضغط 4 ↻ بتكرار.	
التشغيل بترتيب عشوائي*6	اضغط 3 ↻ بتكرار.	
	قرص صوتي مضغوط : ALL REPEAT/TRACK REPEAT ملف ALL REPEAT/FOLDER REPEAT/FILE REPEAT iPod أو ANDROID : REPEAT OFF/FOLDER REPEAT/FILE REPEAT	قرص صوتي مضغوط : FLAC/WAV/AAC/WMA/MP3 : ALL REPEAT/FOLDER REPEAT/FILE REPEAT iPod أو ANDROID : REPEAT OFF/FOLDER RANDOM ANDROID
	اضغط 3 ↻ لتحديد ALL RANDOM*7.	

*3 عند توصيل جهاز Android، يتم عرض "Press [VIEW] to install KENWOOD MUSIC PLAY APP". اتبع التعليمات لتنصيب التطبيق. كما يمكن تركيب احدث اصدار من التطبيق KENWOOD MUSIC PLAY على جهاز Android قبل التوصيل. لمزيد من المعلومات، قم بزيارة <www.kenwood.com/cs/ce/>.

*4 لـ ANDROID، يمكن تطبيقه فقط عندما يتم تحديد [BROWSE MODE]. (10 ◀)

*5 لـ CD: فقط لملفات AAC/WMA/MP3. لا يتوافق هذا مع ANDROID/iPod.

*6 لـ ANDROID/iPod، يمكن تطبيقه فقط عندما يتم تحديد [BROWSE MODE]/[MODE OFF]. (10 ◀)

*7 لـ CD: فقط لملفات AAC/WMA/MP3.

طرف توصيل إدخال USB

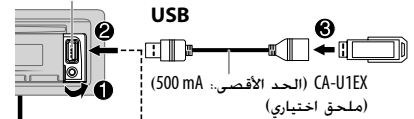

KDC-320UIM

كما يمكن توصيل

كابل USB من

الجهة الخلفية

لوحدة (طرف

توصيل إدخال

USB).

iPhone/iPod

KCA-iP103/KCA-iP102

(ملحق اختياري)*1 أو

كـمالية لجهاز iPhone/iPod*2

توصيل إدخال

USB).

ANDROID*3

كابل USB*2

(مفتاح للشراء)

*1 KCA-iP102 : النوع 30 دبوس. KCA-iP103 : نوع الاضاءة

*2 لا تترك الكابلات بداخل السيارة عند عدم استخدامه.

التحضير:

حدد [ON] لـ [BUILT-IN AUX] لـ [SOURCE SELECT]. (5 ←)

بدء الاستماع

- الاتصال بجهاز مشغل الصوت المحمول (مفتاح للشراء).
مقبس توصيل الجهاز الإضافي

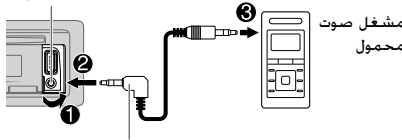

قابس صغير للصوت المجسم 3.5 مم مع موصل على شكل حرف "L" (مفتاح للشراء)

- اضغط SRC \odot بشكل متكرر لاختيار AUX.
- قم بتشغيل جهاز مشغل الصوت المحمول وبدء التشغيل.

ضبط اسم AUX

أثناء الاستماع إلى مشغل صوت محمول متصل بالجهاز...

- اضغط على قرص مستوى الصوت للدخول إلى [FUNCTION].
 - أدر قرص مستوى الصوت لتحديد [SYSTEM]. ثم اضغط على القرص.
 - أدر قرص مستوى الصوت لتحديد [AUX NAME SET]. ثم اضغط على القرص.
 - أدر قرص مستوى الصوت لتحديد بند. ثم اضغط القرص. AUX (افتراضي)/TV/VIDEO/GAME/PORTABLE/DVD
 - اضغط مع الاستمرار \odot / \odot من أجل الإنهاء.
- للرجوع إلى عنصر الإعداد السابق. اضغط على \odot / \odot .

TI	ON: يسمح للوحدة بالتحويل مؤقتاً إلى المعلومات المرور إذا كانت متوفرة (بضء المؤشر "TI"). : OFF. الغاء.
PTY SEARCH	1 أدر قرص مستوى الصوت لتحديد نوع البرنامج المتاح. ثم اضغط على القرص. 2 أدر قرص مستوى الصوت لتحديد لغة (FRENCH/ENGLISH)/GERMAN). ثم اضغط على القرص. 3 اضغط \lll / \ggg لبدء البحث.
CLOCK	
TIME SYNC	ON: يتم عمل مزامنة لوقت الجهاز مع وقت محطة نظام بيانات الراديو. : OFF. الغاء.

نوع البرنامج المتاح لوضع [PTY SEARCH]

SPEECH : AFFAIRS ,NEWS (معلومات) ,CULTURE ,DRAMA ,EDUCATE ,SPORT ,INFO ,RELIGION ,SOCIAL ,CHILDREN ,FINANCE ,WEATHER ,VARIED ,SCIENCE ,DOCUMENT ,LEISURE ,TRAVEL ,PHONE IN
MUSIC : (موسيقى) POP M , (موسيقى) ROCK M , (موسيقى) EASY M , (موسيقى) COUNTRY ,JAZZ ,OTHER M , (موسيقى) CLASSICS ,LIGHT M , (موسيقى) FOLK M , (موسيقى) OLDIES ,NATION M

سوف تبحث الوحدة عن نوع البرنامج المصنف تحت [SPEECH] أو [MUSIC] إذا تم تحديده.

- يمكن تحديد [PTY SEARCH]/[TI]/[AF SET]/[REGIONAL]/[NEWS SET]/[MONO SET] إذا كان النطاق FM3/FM2/FM1 فقط.
- في حالة ضبط مستوى الصوت أثناء استقبال معلومات المرور أو التنبيهات أو النشرات الجديدة، يتم حفظ مستوى الصوت المعدل تلقائياً. سيتم تطبيقها عند تشغيل معلومات المرور أو المنبه أو نشرات الاخبار في المرة القادمة.

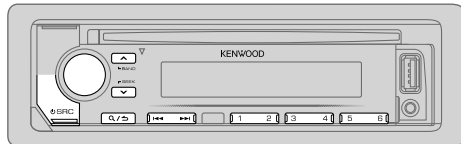

الموجة القابلة للاختيار:

SW2/SW1/AM/FM3/FM2/FM1 : **KDC-BT520U / KDC-BT620U**
MW/FM3/FM2/FM1 : **KDC-320UIM**

إعدادات أخرى

- 1 اضغط على قرص مستوى الصوت للدخول إلى [FUNCTION].
 - 2 أدر قرص مستوى الصوت لتحديد بند (راجع الجدول التالي). ثم اضغط القرص.
 - 3 كرر الخطوة 2 الى ان يتم اختيار البند المرغوب او اتبع التعليمات المتعلقة بالبند المختار.
 - 4 اضغط مع الاستمرار **Q**/**ك** من أجل الإنهاء.
- للرجوع إلى عنصر الإعداد السابق، اضغط على **Q**/**ك**.

افتراضي: **XX**

TUNER SETTING	
LOCAL SEEK* ¹	ON : البحث عن المحطات ذات الاستقبال الجيد فقط. : OFF : الغاء. • الإعدادات التي يتم تنفيذها قابلة للتطبيق على المصدر/المحطة المختارة فقط. بمجرد تغيير المصدر/المحطة، يجب ان تقوم بتنفيذ الإعدادات مرة اخرى.
AUTO MEMORY	YES : يبدأ تلقائيًا حفظ 6 محطات ذات استقبال جيد. : NO : الغاء. • قابل للتحديد فقط في حالة تحديد [NORMAL] مع وضع [PRESET TYPE] (5 ←).
MONO SET	ON : يحسن استقبال FM ولكن تأثير الصوت الستيريو سيتم فقده. : OFF : الغاء.
NEWS SET	ON : سوف يتحول الجهاز مؤقتًا إلى برنامج الأخبار إذا كان متاحًا. : OFF : الغاء.
REGIONAL* ²	ON : يتحول إلى محطة أخرى فقط في المنطقة المحددة باستخدام التحكم في "AF". : OFF : الغاء.
AF SET* ²	ON : يبحث تلقائيًا عن محطة أخرى تبث نفس البرنامج في نفس شبكة Radio Data System باستقبال أفضل عندما يكون الاستقبال الحالي سيئًا. : OFF : الغاء.

*1 : محطات SW2/SW1/AM : **KDC-BT520U / KDC-BT620U** فقط.

: محطات FM فقط. **KDC-320UIM**

*2 : **KDC-BT520U / KDC-BT620U** افتراضي: **[OFF]**

KDC-320UIM افتراضي: **[ON]**

البحث عن محطة

- 1 اضغط **SRC** بشكل متكرر لاختيار **RADIO**.
 - 2 اضغط **BAND** بشكل متكرر (أو اضغط **AM- / FM+** على وحدة التحكم عن بعد) لاختيار الموجة.
 - 3 اضغط **▶ / ◀** (أو اضغط **(+) ▶▶ / ◀◀** على وحدة التحكم عن بعد) للبحث عن محطة.
- تغيير طريقة البحث لـ **▶▶ / ◀◀**: اضغط **SEEK** بتكرار.
 - **AUTO1**: يبحث تلقائيًا عن محطة.
 - **AUTO2**: البحث عن محطة معدة مسبقًا.
 - **MANUAL**: يبحث يدويًا عن محطة.
 - **لحفظ المحطة**: اضغط مع الاستمرار واحد من أزرار الأرقام التالية (من **1** إلى **6**).
 - **تحديد المحطة المخزنة**: اضغط على أحد أزرار الأرقام التالية (من **1** إلى **6**) (أو اضغط على أحد أزرار الأرقام التالية (من **1** إلى **6**) على وحدة التحكم عن بعد).

توليف الوصول المباشر (استخدام وحدة التحكم عن بعد)

- 1 اضغط **DIRECT** للدخول إلى توليف الوصول المباشر.
 - 2 اضغط أزرار الأرقام لإدخال التردد.
 - 3 اضغط **ENT ▶** للبحث عن محطة.
- للإلغاء، اضغط على **ك** أو **DIRECT**.
 - في حالة عدم إجراء أي عملية لمدة 10 ثوانٍ بعد الخطوة 2، يتم إلغاء توليف الوصول المباشر تلقائيًا.

تغيير نوع التعديّة

- 1 اضغط SRC ٠ بتشكّل متكرر للدخول في وضع STANDBY.
 - 2 اضغط واستمر بضغط ازرار الأرقام 4 و 5 للدخول في وضع اختيار التعديّة.
 - 3 يظهر نوع التعديّة الحالية.
أدر قرص مستوى الصوت لتحديد "2WAY" أو "3WAY". ثم اضغط على القرص.
 - 4 أدر قرص مستوى الصوت لتحديد "YES" أو "NO". ثم اضغط على القرص.
- يظهر نوع التعديّة المختار.

- للإلغاء، اضغط مع الاستمرار على Q/S .
- لضبط إعدادات التعديّة المختارة. (24، 23) ←

⚠ تنبيه

- اختر نوع تعديّة وفقاً لكيفية ربط السماعات. (34 ← 36)
- إذا اخترت نوع خاطئ.
- قد تتعرض السماعات للتلوث.
- قد يكون مستوى الصوت الصادر عالياً أو منخفضاً لأقصى حد.

(لموديلي KDC-320UIM)	P-OFF WAIT
يمكن تطبيقه فقط عند إيقاف وضع الاستعراض. يُضبط الفترة التي يتوقف بعدها تشغيل الجهاز تلقائيًا (أثناء وجوده في وضع الاستعداد) لحفظ طاقة البطارية. 20: دقيقة : 40 : 60 دقيقة : 60 : دقيقة : -- : الغاء	
1: يميز تلقائيًا بين الأسطوانات المسجل عليها ملفات صوت وأسطوانات CD المسجل عليها موسيقى. : 2: يجبر الجهاز على العمل كأسطوانات CD مسجل عليها موسيقى. لا يمكن سماع صوت عند تشغيل قرص لملف صوت.	CD READ
	F/W UPDATE
	UPDATE SYSTEM
YES: يبدأ ترقية البرنامج الثابت. : NO: يلغي (الترقية غير منشطة). للحصول على تفاصيل حول كيفية تحديث البرنامج الثابت، قم بزيارة < www.kenwood.com/cs/ce/ >.	F/W UP xxxxx
YES: يعيد الإعدادات إلى الإعدادات الافتراضية (باستثناء المحطات المخزنة). : NO: الغاء.	FACTORY RESET
	CLOCK
ON: يتم عرض وقت الساعة على الشاشة حتى عندما تكون الوحدة مطفأة. : OFF: الغاء.	CLOCK DISPLAY
اختر لغة العرض للقائمة [FUNCTION] وللمعلومات الموسيقي إذا كانت قابلة للتطبيق.	ENGLISH
	РУССКИЙ*2
وفقاً للتهيئة الافتراضية، يتم اختيار [ENGLISH].	TURKCE
*2 قابل للاختيار لـ KDC-320UIM.	ESPAÑOL*2

افتراضي: XX

AUDIO CONTROL	
SWITCH PREOUT*1	(لموديلي KDC-BT520U) SUB-W/REAR حدد ما إذا كانت السماعات الخلفية أو صوبوفر موصولين بأطراف مخرج الخط في مؤخرة الجهاز (من خلال مكبر صوت خارجي). (36 ◀)
DISPLAY	
EASY MENU	(لموديلي KDC-320UIM / KDC-BT620U) عند ادخال [FUNCTION]... ON: يتغير الرسم التوضيحي 1 ZONE الى لون ابيض. : OFF: يبقى الرسم التوضيحي 1 ZONE كلون [COLOR SELECT]. (26 ◀) * تغيير اضاءة 2 ZONE الى اضاءة زرقاء اللون عند الدخول في وضع [FUNCTION]. بصرف النظر عن إعداد [EASY MENU]. * راجع الشكل التوضيحي في صفحة 25 لتخصيص منطقة.
TUNER SETTING	
PRESET TYPE	NORMAL : يتذكر محطة واحدة لكل زر إعداد مسبق في كل نطاق (7. ◀ راديو). MIX: يتذكر محطة واحدة لكل زر إعداد مسبق بغض النظر عن النطاق المحدد.
SYSTEM	
KEY BEEP*1	ON: تنشيط نغمة الضغط على المفتاح. : OFF: إلغاء التنشيط.
TDF ALARM*1	(لموديلي KDC-BT520U / KDC-BT620U) ON: ينشط التحذير إذا نسيت فصل واجهة الجهاز عند ضبط ACC على : OFF. : OFF: إلغاء التنشيط.
SOURCE SELECT	
PANDORA SRC	(لموديلي KDC-BT520U / KDC-BT620U) ON: تمكين PANDORA في تحديد المصدر. : OFF: معطل. (12 ◀)
SPOTIFY SRC	ON: تمكين SPOTIFY في تحديد المصدر. : OFF: معطل. (13 ◀)
BUILT-IN AUX	ON: تمكين AUX في تحديد المصدر. : OFF: معطل. (8 ◀)

*1 غير قابل للتطبيق عن اختيار تعدية 3 قنوات.

2 ضبط الساعة و التاريخ

- 1 اضغط على قرص مستوى الصوت للدخول إلى [FUNCTION].
 - 2 أدر قرص مستوى الصوت لتحديد [CLOCK]. ثم اضغط على القرص.
- ### لضبط الساعة
- 3 أدر قرص مستوى الصوت لتحديد [CLOCK ADJUST]. ثم اضغط على القرص.
 - 4 أدر قرص مستوى الصوت لتحديد الإعدادات. ثم اضغط على القرص. ساعة ◀ دقيقة
 - 5 أدر قرص مستوى الصوت لتحديد [CLOCK FORMAT]. ثم اضغط على القرص.
 - 6 أدر قرص مستوى الصوت لتحديد [12H] أو [24H]. ثم اضغط على القرص.
- ### لضبط التاريخ
- 7 أدر قرص مستوى الصوت لتحديد [DATE FORMAT]. ثم اضغط على القرص.
 - 8 أدر قرص مستوى الصوت لتحديد [DD/MM/YY] أو [MM/DD/YY]. ثم اضغط على القرص.
 - 9 أدر قرص مستوى الصوت لتحديد [DATE SET]. ثم اضغط على القرص.
 - 10 أدر قرص مستوى الصوت لتحديد الإعدادات. ثم اضغط على القرص. يوم ◀ شهر ◀ سنة أو شهر ◀ يوم ◀ سنة
 - 11 اضغط مع الاستمرار 3/◀ من أجل الإنهاء.
- للرجوع إلى عنصر الإعداد السابق. اضغط على 3/◀.

3 ضبط الإعدادات المبدئية

- 1 اضغط SRC (⏻) بشكل متكرر للدخول في وضع STANDBY.
 - 2 اضغط على قرص مستوى الصوت للدخول إلى [FUNCTION].
 - 3 أدر قرص مستوى الصوت لتحديد بند (راجع الجدول التالي). ثم اضغط القرص.
 - 4 كرر الخطوة 3 حتى يتم تحديد العنصر المطلوب أو تنشيطه.
 - 5 اضغط مع الاستمرار 3/◀ من أجل الإنهاء.
- للرجوع إلى عنصر الإعداد السابق. اضغط على 3/◀.

الشروع في العمل

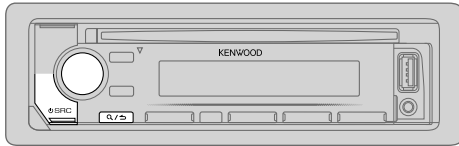

حساس التحكم عن بعد (تجنب التعريض لضوء الشمس الساطع).



قم بسحب غطاء عازل الكهرباء عند الاستخدام لأول مرة.

KDC-BT520U: لا تتوفر وظائف وحدة التحكم عن بعد.

1 حدد لغة العرض وأغ عملية الاستعراض

عند تشغيل الطاقة لأول مرة (أو عند ضبط [FACTORY RESET] إلى [YES] ← 6). ستعرض الشاشة ما يلي: "SEL LANGUAGE" ← "PRESS" ← "VOLUME KNOB"

1 أدر قرص مستوى الصوت لتحديد لغة العرض. ثم اضغط على القرص. لغة العرض القابلة للاختيار:

KDC-BT620U / **KDC-BT520U**: [ENG] (اللغة الإنجليزية), [TUR] (التركية)
KDC-320UIM: [EN] (اللغة الإنجليزية), [RU] (اللغة الروسية), [TU] (التركية), [SP] (الاسبانية)

يتم تحديد [EN]/[ENG] كإعداد مبدئي.
 ستعرض الشاشة ما يلي: "CANCEL DEMO" ← "PRESS" ← "VOLUME KNOB"
 2 اضغط قرص مستوى الصوت.

يتم تحديد [YES] كإعداد مبدئي.
 3 اضغط قرص مستوى الصوت مرة أخرى.
 تظهر "DEMO OFF".

ثم، ستعرض الشاشة نوع التعدية المختارة: "2-WAY X'OVER" أو "3-WAY X'OVER"
 • لتغيير نوع التعدية. راجع "تغيير نوع التعدية". (← 6)

كيف يمكن استبدال البطارية

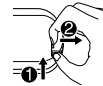
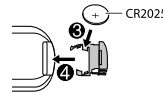

إلى على وحدة التحكم عن بعد

إوصل الطاقة الكهربائية

ضبط مستوى الصوت

اضغط مع الاستمرار على SRC لإيقاف الجهاز.
 (الضغط على SRC لا يعمل على تشغيل الجهاز.)

اضغط VOL ∨ أو VOL ∨
 • اضغط مع الاستمرار بالضغط على VOL ∨ لزيادة مستوى الصوت بمقدار 15 مرحلة بشكل مستمر.

اضغط ATT أثناء التشغيل لتخفيف مستوى الصوت.
 • اضغط مرة أخرى لوقف تشغيل الجهاز.

اضغط SRC بتكرار.

تحديد مصدر التشغيل

توصيل



فصل

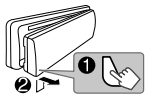

كيف يمكن إعادة الضبط

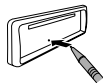

أعد ضبط الجهاز خلال
5 ثوان بعد فك واجهة الجهاز.

KDC-320UIM

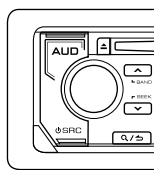

كبل USB من الجزء
الخلفي بالوحدة (طرف
توصيل إدخال USB)

KDC-BT620U

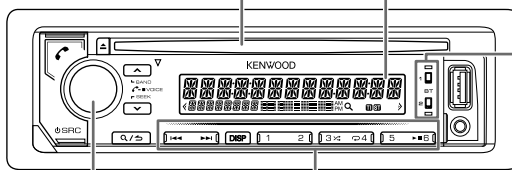

قرص مستوى
الصوت

يومض عندما يدخل الجهاز
في وضع البحث.

KDC-BT620U

يضيء الرمز عند إنشاء اتصال
بلوتوث Bluetooth. (15 ←)

KDC-BT520U

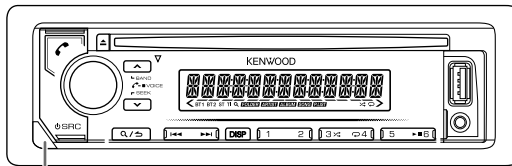

زر الفصل

على غطاء الحماية

إلى

أوصل الطاقة الكهربائية

• اضغط SRC
• اضغط مع الاستمرار لإيقاف الجهاز.

ضبط مستوى الصوت

أدر قرص مستوى الصوت.

تحديد مصدر التشغيل

اضغط SRC بتكرار.

تغيير معلومات الشاشة

اضغط DISP بتكرار. (31 ←)

2	قبل الاستخدام
3	أساسيات
4	الشروع في العمل
	1 حدد لغة العرض وألغ عملية الاستعراض
	2 ضبط الساعة و التاريخ
	3 ضبط الإعدادات المبدئية
7	راديو
8	AUX
9	ANDROID/iPod/USB/CD
12	Pandora®
13	Spotify
14	BLUETOOTH®
22	إعدادات الصوت
25	إعدادات الشاشة
26	البحث عن الاعطال والاصلاح
29	مراجع
	الصيانة
	مزيد من المعلومات
32	التركيب/التوصيل
36	المواصفات

هام

- لضمان الاستخدام المناسب، يرجى قراءة هذا الدليل بتمعن قبل استخدام هذا المنتج. من المهم جدا ان تقرأ وتراقب التحذيرات والتنبيهات الاحتياطية في هذا الدليل.
- يرجى الاحتفاظ بهذا الدليل في مكان آمن وسهل الوصول للرجوع اليه في المستقبل.

⚠ تحذير

• لا تقم بإجراء أي وظيفة قد تجذب انتباهك بعيداً عن القيادة الآمنة.

• لا تحاول ابتلاع البطارية، خطر الإصابة بحروق كيميائية

تحتوي وحدة التحكم عن بعد المرفقة بهذا المنتج على بطارية خلووية على هيئة عملة/زر.

في حالة ابتلاع بطارية خلووية على هيئة عملة/زر، فقد ينتج عن ذلك حروق داخلية شديدة ومن الممكن أن يتعرض المصاب للوفاة خلال ساعتين فقط.

احتفظ بالبطاريات الجديدة والمستعملة بعيداً عن متناول الأطفال.

إذا نعدز إغلاق درج البطارية بإحكام، عندئذ توقف عن استخدام المنتج وأبقه بعيداً عن متناول الأطفال.

إذا كنت تعتقد أن البطاريات تم ابتلاعها أو إدخالها في أي جزء من أجزاء الجسم، فاطلب المساعدة الطبية على الفور.

⚠ تنبيه

إعداد الصوت:

- اضبط مستوى الصوت بحيث يتيح لك سماع الأصوات خارج السيارة حتى تتمكن من تجنب الحوادث.
- تخفيض مستوى الصوت قبل تشغيل أي مصادر رقمية لتجنب ضرر مكبر الصوت من خلال الزيادة المفاجئة في مستوى الخرج.

عام:

• تجنب استخدام الجهاز الخارجي إذا كان من المحتمل ان يعيق القيادة الآمنة.

• تأكد من أن جميع البيانات الهامة قد تم عمل نسخ احتياطي لها. يجب ألا نتحمل أية مسؤولية عن أية خسارة للبيانات التي تم تسجيلها

لا تضع أو تترك أي أجسام معدنية (مثل العملات أو الأدوات المعدنية) داخل الوحدة لمنع حدوث انقطاع التيار.

• في حالة حدوث خطأ بالأسطوانة نتيجة لعملية التكاثف على عدسة الليزر، قم بإخراج الأسطوانة وانتظر حتى تبخر الرطوبة.

• تصيف USB موضح على الوحدة الرئيسية، لمشاهدته، أفضل لوحة الواجبة. (⚡ 3)

• وفقاً لأنواع السيارات، سيتم تمديد الهوائي تلقائياً عند تشغيل الجهاز عندما يكون سلك التحكم بالهوائي موصولاً (⚡ 34، 35). اطفى

الجهاز أو قم بتغيير المصدر الى وضع الاستعداد STANDBY عند صف السيارة في منطقة سقفها منخفض.

• ريموت التحكم (RC-406):

• لا تضع ريموت التحكم على أماكن ساخنة مثل لوحة أجهزة القياس والبيان.

• يمكن أن تؤدي بطارية ليثيوم إلى حدوث انفجار في حالة استبدالها بشكل غير صحيح. استبدل البطارية بأخرى من نفس النوع أو من نوع مكافئ.

• يجب عدم تعريض عبوة البطارية أو البطاريات للحرارة المفرطة مثل ضوء الشمس أو اللهب أو ما شابه.

كيف تقرأ هذا الدليل

• يتم توضيح عمليات التشغيل بشكل رئيسي باستخدام الأزرار الموجودة على لوحة واجهة [KDC-BT620U].

• تم استخدام مؤشرات باللغة الانجليزية لأغراض الشرح. يمكن اختيار لغة العرض من القائمة [FUNCTION]. (⚡ 6)

• [XX] تشير إلى العناصر المحددة.

• (⚡ XX) تشير إلى المراجع متوفرة في الصفحة المحددة.

KENWOOD

KDC-BT620U
KDC-BT520U
KDC-320UIM

جهاز راديو ومشغل أسطوانات CD
دليل التعليمات

JVCKENWOOD Corporation

