

KENWOOD

KDC-BT630U KDC-BT530U

CD-RECEIVER
INSTRUCTION MANUAL

JVC KENWOOD Corporation



CONTENTS

BEFORE USE	2
BASICS	3
GETTING STARTED	4
1 Select the display language and cancel the demonstration	
2 Set the clock and date	
3 Set the initial settings	
RADIO	6
AUX	7
CD/USB/iPod/ANDROID	8
Spotify	10
BLUETOOTH®	12
AUDIO SETTINGS	19
DISPLAY SETTINGS	24
REFERENCES	25
Maintenance	
More information	
TROUBLESHOOTING	28
INSTALLATION/ CONNECTION	30
SPECIFICATIONS	33

BEFORE USE

IMPORTANT

- To ensure proper use, please read through this manual before using this product. It is especially important that you read and observe Warnings and Cautions in this manual.
- Please keep the manual in a safe and accessible place for future reference.

▲ WARNING

- Do not operate any function that takes your attention away from safe driving.
- Do not ingest the battery, **Chemical Burn Hazard**.

The remote control supplied with this product contains a coin/button cell battery.

If the coin/button cell battery is swallowed, it can cause severe internal burns in just 2 hours and can lead to death.

Keep new and used batteries away from children.

If the battery compartment does not close securely, stop using the product and keep it away from children.

If you think batteries might have been swallowed or placed inside any part of the body, seek immediate medical attention.

▲ Caution

Volume setting:

- Adjust the volume so that you can hear sounds outside the car to prevent accidents.
- Lower the volume before playing digital sources to avoid damaging the speakers by the sudden increase of the output level.

General:

- Avoid using the external device if it might hinder safe driving.
- Make sure all important data has been backed up. We shall bear no responsibility for any loss of recorded data.
- Never put or leave any metallic objects (such as coins or metal tools) inside the unit to prevent a short circuit.
- If a disc error occurs due to condensation on the laser lens, eject the disc and wait for the moisture to evaporate.
- USB rating is indicated on the main unit. To view, detach the faceplate. (Page 3)
- Depending on the types of cars, the antenna will automatically extend when you turn on the unit with the antenna control wire connected (page 32). Turn off the unit or change the source to STANDBY when parking at a low ceiling area.

Remote control (RC-406):

- Do not leave the remote control in hot places such as on the dashboard.
- The Lithium battery is in danger of explosion if replaced incorrectly. Replace it only with the same or equivalent type.
- The battery pack or batteries shall not be exposed to excessive heat such as sunshine, fire or the like.

How to read this manual

- Operations are explained mainly using buttons on the faceplate of **KDC-BT630U**.
- English indications are used for the purpose of explanation. You can select the display language from the **[FUNCTION]** menu. (Page 5)
- **[XX]** indicates the selected items.
- (Page XX) indicates references are available on the stated page.

BASICS

Faceplate

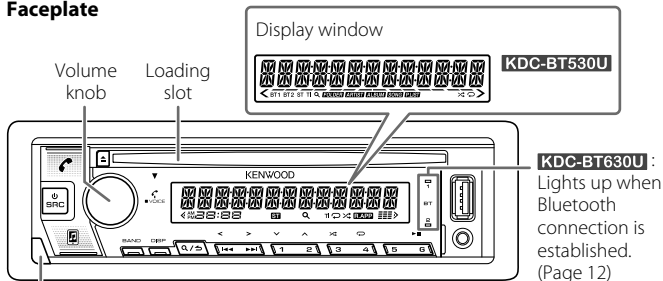

Detach button

Attach



Detach

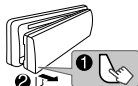

How to reset

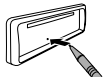

Reset the unit within 5 seconds after detaching the faceplate.

To

Turn on the power

On the faceplate

Press **SRC**.
• Press and hold to turn off the power.

On the remote control

Press and hold SRC to turn off the power.
(Pressing SRC does not turn on the power.)

Adjust the volume

Turn the volume knob.

Press VOL **▲** or VOL **▼**.
• Press and hold VOL **▲** to continuously increase the volume to 15.

Press ATT during playback to attenuate the sound.

• Press again to cancel.

Select a source

Press **SRC** repeatedly.

Press SRC repeatedly.

Change the display information

Press DISP repeatedly. (Page 27)

(Not available)

Remote control (RC-406) (supplied for **KDC-BT630U**)

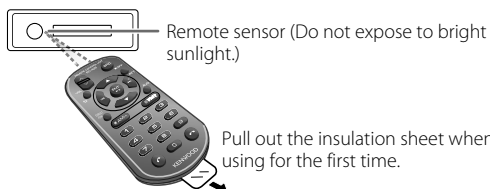

KDC-BT630U: Can be remotely controlled with an optionally purchased remote control.

How to replace the battery

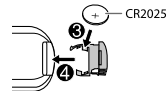
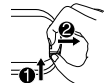

CR2025

GETTING STARTED



1 Select the display language and cancel the demonstration

When you turn on the power for the first time (or [FACTORY RESET] is set to [YES], see page 5), the display shows: "SEL LANGUAGE" → "PRESS" → "VOLUME KNOB"

- 1 Turn the volume knob to select [ENG] (English) or [TUR] (Turkish), then press the knob.
[ENG] is selected for the initial setup.
Then, the display shows: "CANCEL DEMO" → "PRESS" → "VOLUME KNOB".
- 2 Press the volume knob again.
[YES] is selected for the initial setup.
- 3 Press the volume knob again.
"DEMO OFF" appears.

Then, the display shows the selected crossover type: "2-WAY X'OVER" or "3-WAY X'OVER"

- To change the crossover type, see "Change the crossover type" on page 5.

2 Set the clock and date

- 1 Press the volume knob to enter [FUNCTION].
- 2 Turn the volume knob to select [CLOCK], then press the knob.

To adjust the clock

- 3 Turn the volume knob to select [CLOCK ADJUST], then press the knob.

- 4 Turn the volume knob to make the settings, then press the knob.
Hour → Minute
- 5 Turn the volume knob to select [CLOCK FORMAT], then press the knob.
- 6 Turn the volume knob to select [12H] or [24H], then press the knob.

To set the date

- 7 Turn the volume knob to select [DATE FORMAT], then press the knob.
- 8 Turn the volume knob to select [DD/MM/YY] or [MM/DD/YY], then press the knob.
- 9 Turn the volume knob to select [DATE SET], then press the knob.
- 10 Turn the volume knob to make the settings, then press the knob.
Day → Month → Year or Month → Day → Year
- 11 Press and hold **Q/↵** to exit.

To return to the previous setting item, press **Q/↵**.

3 Set the initial settings

- 1 Press **⏻SRC** repeatedly to enter STANDBY.
- 2 Press the volume knob to enter [FUNCTION].
- 3 Turn the volume knob to select an item (see the following table), then press the knob.
- 4 Repeat step 3 until the desired item is selected or activated.
- 5 Press and hold **Q/↵** to exit.

To return to the previous setting item, press **Q/↵**.

Default: [XX]

[AUDIO CONTROL]

- [SWITCH PREOUT] (For **KDC-BT530U**: Applicable only if [X'OVER] is set to [2WAY].) (Page 5)
[REAR]/[SUB-W]: Selects whether rear speakers or a subwoofer are connected to the line out terminals on the rear (through an external amplifier). (Page 33)

GETTING STARTED

[DISPLAY]	
[EASY MENU]	(For KDC-BT630U) When entering [FUNCTION] ... [ON]: [ZONE 1] illumination changes to white color. ; [OFF]: [ZONE 1] illumination remains as [COLOR SELECT] color. (Page 24) • [ZONE 2] illumination changes to light blue color when you enter [FUNCTION] , regardless of the [EASY MENU] setting. • Refer to the illustration on page 24 for zone identification.
[TUNER SETTING]	
[PRESET TYPE]	[NORMAL]: Memorizes one station for each preset button in each band (FM1/FM2/FM3/AM/SW1/SW2). ; [MIX]: Memorizes one station for each preset button, regardless of the selected band.
[SYSTEM]	
[KEY BEEP]	(Applicable only if [X'OVER] is set to [2WAY] .) [ON]: Activates the keypress tone. ; [OFF]: Deactivates.
[TDF ALARM]	(Applicable only if [X'OVER] is set to [2WAY] .) [ON]: Activates the alarm if you forget to detach the faceplate when ACC is set to OFF. ; [OFF]: Deactivates.
[SOURCE SELECT]	
[SPOTIFY SRC]	[ON]: Enables SPOTIFY/SPOTIFY BT in source selection. ; [OFF]: Disables. (Page 10)
[BUILT-IN AUX]	[ON]: Enables AUX in source selection. ; [OFF]: Disables. (Page 7)
[CD READ]	[1]: Automatically distinguishes between audio file disc and music CD. ; [2]: Forces to play as a music CD. No sound can be heard if an audio file disc is played.
[F/W UPDATE]	
[UPDATE SYSTEM]	
[F/W UP xxxx]	[YES]: Starts upgrading the firmware. ; [NO]: Cancels (upgrading is not activated). For details on how to update the firmware, visit < www.kenwood.com/cs/ce/ >.

[FACTORY RESET]	[YES]: Resets the settings to default (except the stored station). ; [NO]: Cancels.
[CLOCK]	
[CLOCK DISPLAY]	[ON]: The clock time is shown on the display even when the unit is turned off. ; [OFF]: Cancels.
[ENGLISH]	Select the display language for [FUNCTION] menu and music information if applicable.
[TURKCE]	By default, [ENGLISH] is selected.

Change the crossover type

- 1 Press **⏻SRC** repeatedly to enter **STANDBY**.
- 2 Press and hold number buttons **4** and **5** to enter crossover select.
The current crossover type appears.
- 3 Turn the volume knob to select **"2WAY"** or **"3WAY"**, then press the knob.
- 4 Turn the volume knob to select **"YES"** or **"NO"**, then press the knob.
The selected crossover type appears.

- To cancel, press and hold **Q/⏻**.
- To adjust the selected crossover settings, see page 21.

▲ Caution:

Select a crossover type according to how the speakers are connected. (Page 32, 33)

If you select a wrong type:

- The speakers may damage.
- The output sound level may be extremely high or low.

RADIO



- "ST" lights up when receiving an FM stereo broadcast with sufficient signal strength.
- The unit switches to FM alarm automatically when receiving an alarm signal from FM broadcast.

Search for a station

- 1 Press **SRC** repeatedly to select RADIO.
- 2 Press **BAND** repeatedly (or press #FM+/*AM- on the remote control) to select FM1/FM2/FM3/AM/SW1/SW2.
- 3 Press **◀▶** (or press **◀▶** (+) on the remote control) to search for a station.

You can store up to 18 stations for FM and 6 stations for AM/SW1/SW2.

- **To store a station:** Press and hold one of the number buttons (1 to 6).
- **To select a stored station:** Press one of the number buttons (1 to 6) (or press one of the number buttons (1 to 6) on the remote control).

Direct Access Tuning (using the remote control)

- 1 Press **DIRECT** to enter Direct Access Tuning.
 - 2 Press the number buttons to enter a station frequency.
 - 3 Press **ENT ▶** to search for a station.
- To cancel, press **↵** or **DIRECT**.
 - If no operation is done for 10 seconds after step 2, Direct Access Tuning is automatically canceled.

Other settings

- 1 Press the volume knob to enter [FUNCTION].
- 2 Turn the volume knob to select an item (see the following table), then press the knob.
- 3 Repeat step 2 until the desired item is selected/activated or follow the instructions stated on the selected item.
- 4 Press and hold **Q/↵** to exit.

To return to the previous setting item, press **Q/↵**.

Default: **[XX]**

[TUNER SETTING]	
[SEEK MODE]	Selects the searching method for ◀▶ buttons when pressed. [AUTO1]: Automatically search for a station. ; [AUTO2]: Search for a preset station. ; [MANUAL]: Manually search for a station.
[LOCAL SEEK]	[ON]: Searches only AM/SW1/SW2 stations with good reception. ; [OFF]: Cancels. • Settings made are applicable only to the selected source/station. Once you change the source/station, you need to make the settings again.
[AUTO MEMORY]	[YES]: Automatically starts memorizing 6 stations with good reception. ; [NO]: Cancels. • Selectable only if [NORMAL] is selected for [PRESET TYPE]. (Page 5)
[MONO SET]	[ON]: Improves the FM reception, but the stereo effect will be lost. ; [OFF]: Cancels.
[NEWS SET]	[ON]: The unit will temporarily switch to News Programme if available. ; [OFF]: Cancels.
[REGIONAL]	[ON]: Switches to another station only in the specific region using the "AF" control. ; [OFF]: Cancels.
[AF SET]	[ON]: Automatically searches for another station broadcasting the same program in the same Radio Data System network with better reception when the current reception is poor. ; [OFF]: Cancels.

RADIO

[TI]	[ON]: Allows the unit to temporarily switch to Traffic Information if available ("TI" lights up).; [OFF]: Cancels.
[PTY SEARCH]	<ol style="list-style-type: none">1 Turn the volume knob to select the available Program Type (see below), then press the knob.2 Turn the volume knob to select the PTY language ([ENGLISH]/[FRENCH]/[GERMAN]), then press the knob.3 Press ◀◀ / ▶▶ to start searching.
[CLOCK]	
[TIME SYNC]	[ON]: Synchronizes the unit's time to the Radio Data System station time.; [OFF]: Cancels.

- [MONO SET]/[NEWS SET]/[REGIONAL]/[AF SET]/[TI]/[PTY SEARCH] is selectable only when the band is FM1/FM2/FM3.
- If the volume is adjusted during reception of traffic information, alarm or news bulletin, the adjusted volume is memorized automatically. It will be applied the next time traffic information, alarm or news bulletin is turned on.

Available Program Type for [PTY SEARCH]

[SPEECH]:	[NEWS], [AFFAIRS], [INFO] (information), [SPORT], [EDUCATE], [DRAMA], [CULTURE], [SCIENCE], [VARIED], [WEATHER], [FINANCE], [CHILDREN], [SOCIAL], [RELIGION], [PHONE IN], [TRAVEL], [LEISURE], [DOCUMENT]
[MUSIC]:	[POP M] (music), [ROCK M] (music), [EASY M] (music), [LIGHT M] (music), [CLASSICS], [OTHER M] (music), [JAZZ], [COUNTRY], [NATION M] (music), [OLDIES], [FOLK M] (music)

The unit will search for the Program Type categorized under [SPEECH] or [MUSIC] if selected.

AUX

Preparation:

- Select [ON] for [BUILT-IN AUX] in [SOURCE SELECT]. (Page 5)

Start listening

- 1 Connect a portable audio player (commercially available).

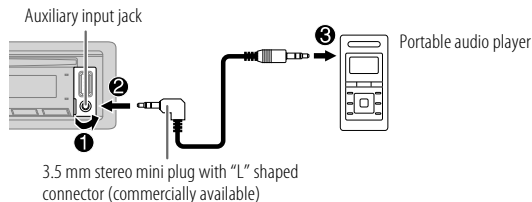

- 2 Press \odot SRC repeatedly to select AUX.
- 3 Turn on the portable audio player and start playback.

Set the AUX name

While listening to a portable audio player connected to the unit...

- 1 Press the volume knob to enter [FUNCTION].
- 2 Turn the volume knob to select [SYSTEM], then press the knob.
- 3 Turn the volume knob to select [AUX NAME SET], then press the knob.
- 4 Turn the volume knob to select an item, then press the knob. [AUX] (default)/[DVD]/[PORTABLE]/[GAME]/[VIDEO]/[TV]
- 5 Press and hold \mathcal{R} / \mathcal{S} to exit.

To return to the previous setting item, press \mathcal{R} / \mathcal{S} .

CD/USB/iPod/ANDROID

Start playback

The source changes automatically and playback starts.

CD

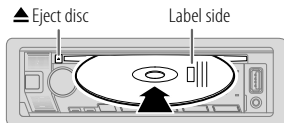

USB input terminal

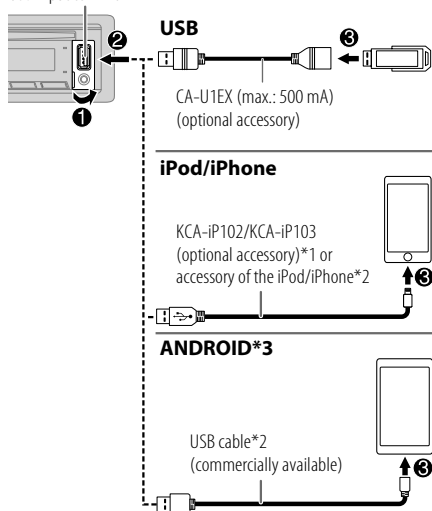

Selectable source:

KDC-BT630U: CD/USB/iPod USB/
ANDROID

KDC-BT530U: CD/USB/ANDROID

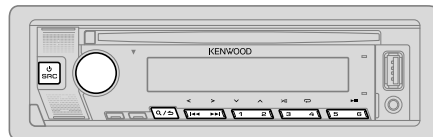

To	On the faceplate	On the remote control
Play back/pause	Press 6 ▶▶ .	Press ENT ▶▶ .
Reverse/Fast-forward*4	Press and hold ◀◀ / ▶▶ .	Press and hold ◀◀ / ▶▶ (+).
Select a track/file	Press ◀◀ / ▶▶ .	Press ◀◀ / ▶▶ (+).
Select a folder*5	Press 2 ^ / 1 v .	Press #FM+/*AM-.
Repeat play*4*6	Press 4 ↻ repeatedly. [TRACK REPEAT]/[ALL REPEAT] : Audio CD [FILE REPEAT]/[FOLDER REPEAT]/[ALL REPEAT] : MP3/WMA/AAC/WAV/ FLAC file [FILE REPEAT]/[FOLDER REPEAT]/[REPEAT OFF] : iPod	
Random play*4*6	Press 3 ⌘ repeatedly. [DISC RANDOM]/[RANDOM OFF] : Audio CD [FOLDER RANDOM]/[RANDOM OFF] : MP3/WMA/AAC/WAV/FLAC file or iPod	
	Press and hold 3 ⌘ to select [ALL RANDOM].*7	

*1 KCA-iP102: 30-pin type, KCA-iP103: Lightning type

*2 Do not leave the cable inside the car when not used.

*3 You can control Android device using the Android device itself via other media player application installed in the Android device.

*4 Not applicable for ANDROID.

*5 For CD: Only for MP3/WMA/AAC files. This does not work for iPod/ANDROID.

*6 For iPod: Applicable only when [MODE OFF] is selected. (Page 9)

*7 For CD: Only for MP3/WMA/AAC files.

CD/USB/iPod/ANDROID

Select music drive

While in USB source, press 5 repeatedly.

Stored songs in the following drive will be played back.

- Selected internal or external memory of a smartphone (Mass Storage Class).
- Selected drive of a multiple drive device.

Settings to use KENWOOD Remote application

KENWOOD Remote application is designed to control the KENWOOD car receiver's operations from the following devices:

KDC-BT630U: iPhone/iPod (via Bluetooth or via USB input terminal) or Android smartphone (via Bluetooth)

KDC-BT530U: Android smartphone (via Bluetooth)

- For **KDC-BT630U**, "R.APP" indicator on the display window lights up when KENWOOD Remote application is connected.

Preparation:

- Install the latest version of KENWOOD Remote application on your device before connecting.
- For more information, visit <www.kenwood.com/cs/ce/>.

You can make the settings in the same way as connection via Bluetooth. (Page 18)

Listen to Tuneln Radio/Tuneln Radio Pro

While listening to Tuneln Radio or Tuneln Radio Pro, connect the iPod/iPhone to the USB input terminal of the unit.

- The unit will output the sound from these applications.

Select control mode

While in iPod USB source (or iPod BT source), press 5 repeatedly.

[MODE ON]: Control iPod using the iPod itself. However, you can still perform play/pause, file skip, fast-forward or fast-reverse from this unit.

[MODE OFF]: Control iPod from this unit.

Select a file from a folder/list

For iPod, applicable only when [MODE OFF] is selected.

- 1 Press **Q/➔**.
- 2 Turn the volume knob to select a folder/list, then press the knob.
- 3 Turn the volume knob to select a file, then press the knob.

Quick search (applicable only for CD and USB source)

If you have many files, you can search through them quickly.

Turn the volume knob quickly to browse through the list quickly.

Skip search (applicable only for iPod USB source or iPod BT source)

Press **◀◀ / ▶▶** to search at a preset skip search ratio.

(Page 10)

- Pressing and holding **◀◀ / ▶▶** searches at a 10% ratio.

Alphabet search (applicable only for iPod USB source or iPod BT source)

You can search for a file according to the first character.

- 1 Turn the volume knob quickly to enter character search.
- 2 Turn the volume knob to select the character.
 - Select "*" to search for a character other than A to Z, 0 to 9.
- 3 Press **◀◀ / ▶▶** to move to the entry position.
 - You can enter up to 3 characters.
- 4 Press the volume knob to start searching.

- To return to the root folder/first file/top menu, press 5. (Not applicable for BT AUDIO source.)
- To return to the previous setting item, press **Q/➔**.
- To cancel, press and hold **Q/➔**.

CD/USB/iPod/ANDROID

Direct Music Search (using the remote control)

- 1 Press DIRECT.
- 2 Press the number buttons to enter a track/file number.
- 3 Press ENT ►|| to search for music.

- To cancel, press ↵ or DIRECT.
- Not available if Random Play is selected.
- Not applicable for iPod USB and ANDROID source.

Other settings

- 1 Press the volume knob to enter [FUNCTION].
- 2 Turn the volume knob to select an item (see the following table), then press the knob.
- 3 Repeat step 2 until the desired item is selected or activated.
- 4 Press and hold Q/↵ to exit.

To return to the previous setting item, press Q/↵.

Default: [XX]

[USB]	
[MUSIC DRIVE]	[DRIVE CHANGE]: The next drive ([DRIVE 1] to [DRIVE 4]) is selected automatically and playback starts. Repeat steps 1 to 3 to select the following drives.
[SKIP SEARCH]	(For KDC-BT630U) [0.5%]/[1%]/[5%]/[10%]: While listening to iPod USB source (or iPod BT source), selects the skip search ratio over the total files.

Spotify

You can listen to Spotify on the following devices via USB input terminal (see the following) or via Bluetooth (page 12).

KDC-BT630U: iPhone/iPod (via Bluetooth or via USB input terminal) or Android smartphone (via Bluetooth)

KDC-BT530U: Android smartphone (via Bluetooth)

Preparation:

Install the latest version of the Spotify application on your device (iPhone/iPod touch), then create an account and log in to Spotify.

- Select [ON] for [SPOTIFY SRC] in [SOURCE SELECT]. (Page 5)

Start listening

- 1 Start up the Spotify application on your device.
- 2 Connect your device to the USB input terminal.

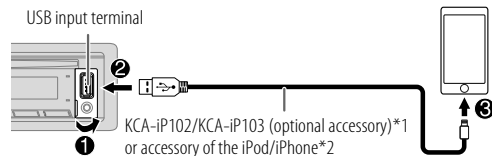



- 3 Press **⏻SRC** repeatedly to select SPOTIFY.
Broadcast starts automatically

To	On the faceplate	On the remote control
Play back/pause	Press 6 ► .	Press ENT ► .
Skip a track	Press I◀◀*3 / ▶▶I.	Press I◀◀*3 / ▶▶I (+).
Select thumbs up or thumbs down*4	Press 2 ^ / 1 v.	Press #FM+/*AM-.

*1, *2, *3, *4 : See page 11.

Spotify

To	On the faceplate	On the remote control
Start radio	Press and hold 5.	(Not available)
Repeat play*5	Press 4  repeatedly. [REPEAT ALL], [REPEAT ONE]*3, [REPEAT OFF]	(Not available)
Random play*5	Press 3  repeatedly*3. [SHUFFLE ON], [SHUFFLE OFF]	(Not available)

*1 KCA-iP102: 30-pin type, KCA-iP103: Lightning type

*2 Do not leave the cable inside the car when not used.

*3 Available for premium account users only.

*4 This feature is available for tracks in Radio only. If thumbs down is selected, the current track is skipped.

*5 Available for tracks in Playlists only.

Save favorite song information

While listening to the Radio on Spotify...





Press and hold the volume knob.

"SAVED" appears and the information is stored to "Your Music" or "Your Library" on your Spotify account.

To unsave, repeat the same procedure.

"REMOVED" appears and the information is removed from "Your Music" or "Your Library" on your Spotify account.

Search for a song or station

- 1 Press .
- 2 Turn the volume knob to select a list type, then press the knob.
The list types displayed differ depending on the information sent from Spotify.
- 3 Turn the volume knob (or press  /  on the remote control) to select the desired song or station.
- 4 Press the volume knob (or press ENT  on the remote control) to confirm.
You can browse through the list quickly by turning the volume knob quickly.

To cancel, press and hold .

BLUETOOTH®

BLUETOOTH — Connection

Supported Bluetooth profiles

- Hands-Free Profile (HFP)
- Advanced Audio Distribution Profile (A2DP)
- Audio/Video Remote Control Profile (AVRCP)
- Serial Port Profile (SPP)
- Phonebook Access Profile (PBAP)

Supported Bluetooth codecs

- Sub Band Codec (SBC)
- Advanced Audio Coding (AAC)

Connect the microphone

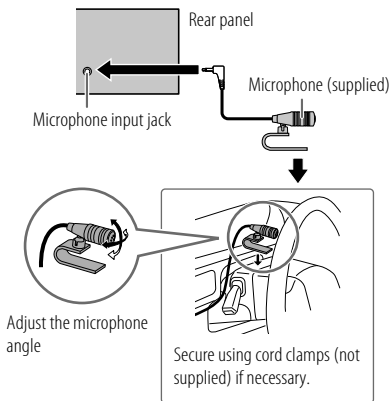

Depending on the operating system and the firmware version of your mobile phone, Bluetooth features may not work with this unit.

Pair and connect a Bluetooth device for the first time

- 1 Press **SRC** to turn on the unit.
- 2 Search and select the name of your receiver ("KDC-BT6**"/"KDC-BT5**") on the Bluetooth device.
"PAIRING" → "PASS XXXXXX" → "Device name" → "PRESS" → "VOLUME KNOB" appears on the display.
 - For some Bluetooth devices, you may need to enter the Personal Identification Number (PIN) code immediately after searching.
- 3 Press the volume knob to start pairing.
"PAIRING OK" appears when pairing is completed.

Once pairing is completed, Bluetooth connection is established automatically.

- **KDC-BT630U**: "BT1" and/or "BT2" indicator on the faceplate lights up.
 - **KDC-BT530U**: "BT1" and/or "BT2" on the display window lights up.
- This unit supports Secure Simple Pairing (SSP).
 - Up to five devices can be registered (paired) in total.
 - Once the pairing is completed, the Bluetooth device will remain registered in the unit even if you reset the unit. To delete the paired device, see **[DEVICE DELETE]** on page 16.
 - A maximum of two Bluetooth phones and one Bluetooth audio device can be connected at any time.
However, while in BT AUDIO source, you can connect to five Bluetooth audio devices and switch between these five devices. (Page 17)
 - Some Bluetooth devices may not automatically connect to the unit after pairing. Connect the device to the unit manually.
 - Refer to the instruction manual of the Bluetooth device for more information.

BLUETOOTH®

Auto Pairing (for KDC-BT630U)

When you connect iPhone/iPod touch to the USB input terminal, pairing request (via Bluetooth) is automatically activated.

Press the volume knob to pair once you have confirmed the device name.

- Automatic pairing request is activated only if:
- Bluetooth function of the connected device is turned on.
 - [AUTO PAIRING] is set to [ON]. (Page 16)

BLUETOOTH — Mobile phone

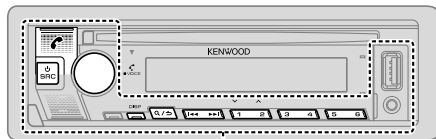

ZONE 2

Receive a call

When there is an incoming call:

- **KDC-BT630U**: ZONE 2 illuminates in green color and flashes.
- The unit answers the call automatically if [AUTO ANSWER] is set to a selected time. (Page 14)

During a call:

- **KDC-BT630U**: ZONE 1 illuminates according to the settings made for [DISPLAY] (page 24) and ZONE 2 illuminates in green color.
- If you turn off the unit or detach the faceplate, Bluetooth is disconnected.

The following operations may differ or be unavailable depending on the connected phone.

To	On the faceplate	On the remote control
First incoming call...		
Answer a call	Press or the volume knob or one of the number buttons (1 to 6).	Press .
Reject a call	Press .	Press .
End a call	Press .	Press .
While talking on the first incoming call...		
Answer another incoming call and hold the current call	Press .	Press .
Reject another incoming call	Press .	Press .
While having two active calls...		
End current call and activate held call	Press .	Press .
Swap between the current call and held call	Press .	Press .
Adjust the phone volume*1	Turn the volume knob during a call.	Press VOL *2 or VOL during a call.
[00] to [35] (Default: [15])		
Switch between hands-free and private talk modes*3	Press 6 during a call.	(Not available)

*1, *2, *3: See page 14.

BLUETOOTH®

*1 This adjustment will not affect the volume of the other sources.

*2 Press and hold VOL  to continuously increase the volume to 15.

*3 Operations may vary according to the connected Bluetooth device.

Improve the voice quality

While talking on the phone...



- 1 Press the volume knob to enter [FUNCTION].
- 2 Turn the volume knob to select an item (see the following table), then press the knob.
- 3 Repeat step 2 until the desired item is selected or activated.
- 4 Press and hold  to exit.

To return to the previous setting item, press .

Default: [XX]

[MIC GAIN]	[-10] to [+10] ([-4]): The sensitivity of the microphone increases as the number increases.
[NR LEVEL]	[-5] to [+5] ([0]): Adjust the noise reduction level until the least noise is being heard during a phone conversation.
[ECHO CANCEL]	[-5] to [+5] ([0]): Adjust the echo cancellation delay time until the least echo is being heard during a phone conversation.



Make the setting for answering a call

- 1 Press  to enter Bluetooth mode.
- 2 Turn the volume knob to select [SETTINGS], then press the knob.
- 3 Turn the volume knob to select [AUTO ANSWER], then press the knob.
- 4 Turn the volume knob to select the time (in seconds) for the unit to answer the call automatically, then press the knob.
[01] to [30], or select [OFF] to cancels. (Default: [OFF])
- 5 Press and hold  to exit.

To return to the previous setting item, press .

Make a call

You can make a call from the call history, phonebook, or dialing the number. Call by voice is also possible if your mobile phone has the feature.

- 1 Press  to enter Bluetooth mode.
“(First device name)” appears.
 - If two Bluetooth phones are connected, press  again to switch to the other phone.
“(Second device name)” appears.
- 2 Turn the volume knob to select an item (see the following table), then press the knob.
- 3 Repeat step 2 until the desired item is selected/activated or follow the instructions stated on the selected item.
- 4 Press and hold  to exit.

To return to the previous setting item, press .

[CALL HISTORY]	(Applicable only if the phone supports PBAP.) <ol style="list-style-type: none">1 Press the volume knob to select a name or a phone number.<ul style="list-style-type: none">• “I” indicates call received, “O” indicates call made, “M” indicates call missed.• Press DISP to change the display category (NUMBER or NAME).• “NO DATA” appears if there is no recorded call history or call number.2 Press the volume knob to call.
----------------	---

[PHONE BOOK]

(Applicable only if the phone supports PBAP.)

- Turn the volume knob quickly to enter alphabet search mode (if the phonebook contains many contacts). The first menu (ABCDEFGHIJK) appears.
 - To go to the other menu (LMNOPQRSTUVWXYZ or WXYZ1*), press 2 / 1 .
 - To select the desired first letter, turn the volume knob or press / , then press the knob. Select "1" to search with numbers and select "*" to search with symbols.
- Turn the volume knob to select a name, then press the knob.
- Turn the volume knob to select a phone number, then press the knob to call.
 - The phonebook of the connected phone is automatically transferred to the unit when pairing.
 - Contacts are categorized as: HM (home), OF (office), MO (mobile), OT (other), GE (general)
 - This unit can display only non-accent letters. (Accent letters such as "ü" are shown as "u".)

[NUMBER DIAL]

- Turn the volume knob to select a number (0 to 9) or character (*, #, +).
- Press / to move the entry position. Repeat steps 1 and 2 until you finish entering the phone number.
- Press the volume knob to call.

(or using the remote control)

- Press the number buttons (0 to 9) to enter the phone number.
- Press to call.

[VOICE]

Speak the name of the contact you want to call or the voice command to control the phone functions. (See "Make a call using voice recognition".)

[LOW]/[MID]/[FULL]: Shows the strength of the battery.*

[NO SIGNAL]/[LOW]/[MID]/[MAX]: Shows the strength of the current received signal.*

Make a call using voice recognition

- Press and hold to activate the voice recognition of the connected phone.
- Speak the name of the contact you want to call or the voice command to control the phone functions.
 - Supported Voice Recognition features vary for each phone. Refer to the instruction manual of the connected phone for details.

Settings in memory

Store a contact in memory

You can store up to 6 contacts into the number buttons (1 to 6).

- Press to enter Bluetooth mode.
- Turn the volume knob to select [CALL HISTORY], [PHONE BOOK] or [NUMBER DIAL], then press the knob.
- Turn the volume knob to select a contact or enter a phone number. If a contact is selected, press the volume knob to show the phone number.
- Press and hold one of the number buttons (1 to 6). "STORED" appears when the contact is stored.

To erase a contact from the preset memory, select [NUMBER DIAL] in step 2 and store a blank number.

Make a call from memory

- Press to enter Bluetooth mode.
- Press one of the number buttons (1 to 6).
- Press the volume knob to call. "NO MEMORY" appears if there is no contact stored.

* Functionality depends on the type of the phone used.

Other settings

- 1 Press the volume knob to enter [FUNCTION].
- 2 Turn the volume knob to select an item (see the following table), then press the knob.
- 3 Repeat step 2 until the desired item is selected/activated or follow the instructions stated on the selected item.
- 4 Press and hold **Q**/**S** to exit.

To return to the previous setting item, press **Q**/**S**.

Default: **[XX]**

[BT MODE]	
[PHONE SELECT]*	Selects the phone or audio device to connect or disconnect. "✖" appears in front of the device name when connected.
[AUDIO SELECT]*	"▷" appears in front of the current playback audio device.
[DEVICE DELETE]	<ol style="list-style-type: none"> 1 Turn the volume knob to select a device to delete, then press the knob. 2 Turn the volume knob to select [YES] or [NO], then press the knob.
[PIN CODE EDIT] (0000)	<p>Changes the PIN code (up to 6 digits).</p> <ol style="list-style-type: none"> 1 Turn the volume knob to select a number. 2 Press ◀◀/▶▶ to move the entry position. Repeat steps 1 and 2 until you finish entering the PIN code. 3 Press the volume knob to confirm.
[RECONNECT]	[ON] : The unit is automatically reconnected when the last connected Bluetooth device is within the connectable range.; [OFF] : Cancels.
[AUTO PAIRING]	[ON] : The unit is automatically paired with the supported Bluetooth device (iPhone/iPod touch) when it is connected through USB input terminal. Depending on the operating system of the connected device, this function may not work.; [OFF] : Cancels.

* You can only connect a maximum of two Bluetooth phones and one Bluetooth audio device at any time.

[INITIALIZE]

[YES]: Initializes all the Bluetooth settings (including stored pairing, phonebook, and etc.); **[NO]**: Cancels.

Bluetooth test mode

You can check the connectivity of the supported profile between the Bluetooth device and the unit.

- Make sure there is no Bluetooth device paired.

1 Press and hold **Q**.

"PLEASE PAIR YOUR PHONE PIN 0000" appears on the display.

2 Search and select the name of your receiver ("KDC-BT6**"/"KDC-BT5**") on the Bluetooth device.

3 Operate the Bluetooth device to confirm pairing.

"TESTING" flashes on the display.

The connectivity result (OK or NG) appears after the test.

PAIRING: Pairing status

HF CNT: Hands-Free Profile (HFP) compatibility

AUD CNT: Advanced Audio Distribution Profile (A2DP) compatibility

PB DL: Phonebook Access profile (PBAP) compatibility

To cancel test mode, press and hold **Q**/SRC to turn off the unit.

BLUETOOTH®

BLUETOOTH — Audio

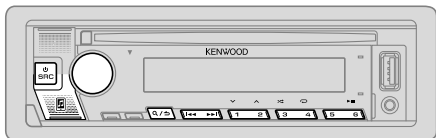

While in BT AUDIO source, you can connect to five Bluetooth audio devices and switch between these five devices.

Audio player via Bluetooth

- 1 Press **⏪** SRC repeatedly (or press SRC on the remote control) to select BT AUDIO.
 - Pressing **⏪** enters BT AUDIO directly.
- 2 Operate the audio player via Bluetooth to start playback.

To	On the faceplate	On the remote control
Play back/pause	Press 6 ▶ .	Press ENT ▶ .
Select group or folder	Press 2 ▲ / 1 ▼ .	Press #FM+/*AM-.
Reverse skip/ Forward skip	Press ◀◀ / ▶▶ .	Press ◀◀ / ▶▶ (+).
Reverse/Fast-forward	Press and hold ◀◀ / ▶▶ .	Press and hold ◀◀ / ▶▶ (+).

To	On the faceplate	On the remote control
Repeat play	Press 4 ↺ repeatedly. [ALL REPEAT], [FILE REPEAT], [REPEAT OFF]	(Not available)
Random play	Press and hold 3 ⌘ to select [ALL RANDOM]. <ul style="list-style-type: none">• Press 3 ⌘ to select [RANDOM OFF].	(Not available)
Select a file from a folder/list	Refer to “Select a file from a folder/list” on page 9.	(Not available)
Switch between connected Bluetooth audio devices	Press 5.*	(Not available)

* Pressing the “Play” key on the connected device itself also causes switching of sound output from the device.

Operations and display indications may differ according to their availability on the connected device.

Settings to use KENWOOD Remote application

Default: [XX]

KENWOOD Remote application is designed to control the KENWOOD car receiver's operations from the following devices:

KDC-BT630U: iPhone/iPod (via Bluetooth or via USB input terminal) or Android smartphone (via Bluetooth)

KDC-BT530U: Android smartphone (via Bluetooth)

- For **KDC-BT630U**, "R.APP" indicator on the display window lights up when KENWOOD Remote application is connected.

Preparation:

- Install the latest version of KENWOOD Remote application on your device before connecting.
- For more information, visit www.kenwood.com/cs/ce/.

- Press the volume knob to enter [FUNCTION].
- Turn the volume knob to select an item (see the right column), then press the knob.
- Repeat step 2 until the desired item is selected or activated.
- Press and hold **Q/S** to exit.

To return to the previous setting item, press **Q/S**.

[REMOTE APP]	
[SELECT]	Selects the device (IOS or ANDROID) to use the application.
[IOS]	<p>[YES]: Selects iPhone/iPod to use the application via Bluetooth or connected via USB input terminal. ; [NO]: Cancels.</p> <p>If IOS is selected, select iPod BT source (or iPod USB source if your iPhone/iPod is connected via USB input terminal) to activate the application.</p> <ul style="list-style-type: none"> The connectivity of the application will be interrupted or disconnected if: <ul style="list-style-type: none"> You change from iPod BT source to any playback source connected via the USB input terminal. You change from iPod USB source to iPod BT source.
[ANDROID]	[YES] : Selects Android smartphone to use the application via Bluetooth. ; [NO] : Cancels.
[ANDROID LIST]*	Selects the Android smartphone to use from the list.
[STATUS]	<p>Shows the status of the selected device.</p> <p>[IOS CONNECTED]: You are able to use the application using the iPhone/iPod connected via Bluetooth or USB input terminal.</p> <p>[IOS NOT CONNECTED]: No IOS device is connected to use the application.</p> <p>[ANDROID CONNECTED]: You are able to use the application using the Android smartphone connected via Bluetooth.</p> <p>[ANDROID NOT CONNECTED]: No Android device is connected to use the application.</p>

* Displayed only when [ANDROID] of [SELECT] is set to [YES].

Listen to iPhone/iPod via Bluetooth (for **KDC-BT630U**)

You can listen to the songs on the iPhone/iPod via Bluetooth on this unit.

Press **Q/SRC** repeatedly to select iPod BT.

- You can operate the iPod/iPhone in the same way as iPod/iPhone via USB input terminal. (Page 8)
- If you plug in an iPhone/iPod to the USB input terminal while listening to iPod BT source, the source automatically changes to iPod USB. Press **Q/SRC** to select iPod BT if the device is still connected via Bluetooth.

Internet radio via Bluetooth

You can listen to internet radio (Spotify) on the following devices via Bluetooth on this unit.

- Make sure the USB input terminal is not connected to any device.

KDC-BT630U: iPhone/iPod touch/Android device

KDC-BT530U: Android device

Listen to Spotify

Preparation:

Select [ON] for [SPOTIFY SRC] in [SOURCE SELECT]. (Page 5)

- 1 Start up the Spotify application on your device.
- 2 Connect your device via Bluetooth connection. (Page 12)
- 3 Press \odot SRC repeatedly to select SPOTIFY (for iPhone/iPod) or SPOTIFY BT (for Android device).

The source switches and broadcast starts automatically.

- You can operate Spotify in the same way as Spotify via USB input terminal. (Page 10)

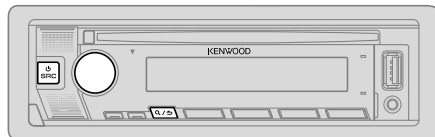

- 1 Press the volume knob to enter [FUNCTION].
- 2 Turn the volume knob to select an item (see the following table), then press the knob.
- 3 Repeat step 2 until the desired item is selected or activated.
- 4 Press and hold \mathcal{Q}/\rightarrow to exit.

(or using the remote control)

- 1 Press AUD to enter [AUDIO CONTROL].
- 2 Press $\blacktriangle/\blacktriangledown$ to select an item, then press ENT \blacktriangleright \blacksquare .

To return to the previous setting item, press \mathcal{Q}/\rightarrow .

Default: [XX]

[AUDIO CONTROL]	
[SUB-W LEVEL]	[LEVEL -50] to [LEVEL +10] ([LEVEL 0]): Adjusts the subwoofer output level.
[EASY EQ]	Adjusts your own sound settings. <ul style="list-style-type: none"> • The settings are stored to [USER] in [PRESET EQ]. • The settings made may affect the current settings of [MANUAL EQ].
[SW]:	[LEVEL -50] to [LEVEL +10] (Default: [LEVEL 0])
[BASS]:	[LEVEL -9] to [LEVEL +9] [LEVEL 0]
[MID]:	[LEVEL -9] to [LEVEL +9] [LEVEL 0]
[TRE]:	[LEVEL -9] to [LEVEL +9] [LEVEL 0]

AUDIO SETTINGS

[MANUAL EQ]	Adjusts your own sound settings for each source. <ul style="list-style-type: none"> The settings are stored to [USER] in [PRESET EQ]. The settings made may affect the current settings of [EASY EQ]. 	
[62.5HZ]	[LEVEL]	[LEVEL -9] to [LEVEL +9] ([LEVEL 0]): Adjusts the level to memorize for each source. (Before making an adjustment, select the source you want to adjust.)
	[BASS EXTEND]	[ON]: Turns on the extended bass. ; [OFF]: Cancels.
[100HZ]/[160HZ]/ [250HZ]/[400HZ]/ [630HZ]/[1KHZ]/ [1.6KHZ]/[2.5KHZ]/ [4KHZ]/[6.3KHZ]/ [10KHZ]/[16KHZ]	[LEVEL -9] to [LEVEL +9] ([LEVEL 0]):	Adjusts the level to memorize for each source. (Before making an adjustment, select the source you want to adjust.)
[Q FACTOR]	[1.35]/[1.50]/[2.00]:	Adjusts the quality factor.
[PRESET EQ]	[NATURAL]/[ROCK]/[POPS]/[EASY]/[TOP40]/[JAZZ]/[POWERFUL]/[USER]: Selects a preset equalizer suitable to the music genre. (Select [USER] to use the settings made in [EASY EQ] or [MANUAL EQ].)	
[BASS BOOST]	[LV1] to [LV5]:	Selects your preferred bass boost level. ; [OFF]: Cancels.
[LOUDNESS]	[LV1]/[LV2]:	Selects your preferred low or high frequencies boost to produce a well-balanced sound at low volume. ; [OFF]: Cancels.
[SUBWOOFER SET]	[ON]: Turns on the subwoofer output. ; [OFF]: Cancels.	
[FADER]	(Not applicable if 3-way crossover is selected.) [R15] to [F15] ([0]): Adjusts the front and rear speaker output balance.	
[BALANCE]	[L15] to [R15] ([0]):	Adjusts the left and right speaker output balance.
[VOLUME OFFSET]	[-15] to [+6] ([0]): Presets the initial volume level of each source by comparing to the FM volume level. (Before adjustment, select the source you want to adjust.)	

[SOUND EFFECT]

[SOUND RECNSTR]	(Not applicable for RADIO source and AUX source.) (Sound reconstruction) [ON]: Creates realistic sound by compensating the high-frequency components and restoring the rise-time of the waveform that are lost in audio data compression. ; [OFF]: Cancels.
[SPACE ENHANCE]	(Not applicable for RADIO source.) [SML]/[MED]/[LRG]: Virtually enhances the sound space. ; [OFF]: Cancels.
[SND REALIZER]	[LV1]/[LV2]/[LV3]: Virtually makes the sound more realistic. ; [OFF]: Cancels.
[STAGE EQ]	[LOW]/[MID]/[HI]: Virtually adjusts the sound position heard from the speakers. ; [OFF]: Cancels.
[DRIVE EQ]	[ON]: Boosts the frequency to reduce the noise heard from outside the car or running noise of the tyres. ; [OFF]: Cancels.
[SPEAKER SIZE]	Depending on the crossover type you have selected (see "Change the crossover type" on page 5), 2-way crossover or 3-way crossover setting items will be shown. (See "Crossover settings" on page 21.) By default, 2-way crossover type is selected.
[X ' OVER]	
[DTA SETTINGS]	For settings, see "Digital Time Alignment settings" on page 23.
[CAR SETTINGS]	

- **[KDC-BT530U]**: For 2-way crossover: [SUB-W LEVEL]/[SUBWOOFER SET] is selectable only if [SWITCH PREOUT] is set to [SUB-W]. (Page 4)
- [SUB-W LEVEL] is selectable only if [SUBWOOFER SET] is set to [ON].

AUDIO SETTINGS

Crossover settings

Below are the available setting items for 2-way crossover and 3-way crossover.

SPEAKER SIZE

Selects according to the connected speaker size for optimum performance.

- The frequency and slope settings are automatically set for the crossover of the selected speaker.
- If [NONE] is selected for the following speaker in [SPEAKER SIZE], the [X' OVER] setting of the selected speaker is not available.
 - 2-way crossover: [TWEETER] of [FRONT]/[REAR]/[SUBWOOFER]
 - 3-way crossover: [WOOFER]

X' OVER (crossover)

- [FRQ]/[F-HPF FRQ]/[R-HPF FRQ]/[SW LPF FRQ]/[HPF FRQ]/[LPF FRQ]: Adjusts the crossover frequency for the selected speakers (high pass filter or low pass filter).
If [THROUGH] is selected, all signals are sent to the selected speakers.
- [SLOPE]/[F-HPF SLOPE]/[R-HPF SLOPE]/[SW LPF SLOPE]/[HPF SLOPE]/[LPF SLOPE]: Adjusts the crossover slope.
Selectable only if a setting other than [THROUGH] is selected for the crossover frequency.
- [SW LPF PHASE]/[PHASE]: Selects the phase of the speaker output to be in line with the other speaker output.
- [GAIN LEFT]/[GAIN RIGHT]/[F-HPF GAIN]/[R-HPF GAIN]/[SW LPF GAIN]/[GAIN]: Adjusts the output volume of the selected speaker.

2-way crossover setting items

[SPEAKER SIZE]		
[FRONT]	[SIZE]	[8CM]/[10CM]/[12CM]/[13CM]/[16CM]/[17CM]/[18CM]/[4×6]/[5×7]/[6×8]/[6×9]/[7×10]
	[TWEETER]	[SMALL]/[MIDDLE]/[LARGE]/[NONE] (not connected)
[REAR]		[8CM]/[10CM]/[12CM]/[13CM]/[16CM]/[17CM]/[18CM]/[4×6]/[5×7]/[6×8]/[6×9]/[7×10]/[NONE] (not connected)
[SUBWOOFER]*1*2		[16CM]/[20CM]/[25CM]/[30CM]/[38CM OVER]/[NONE] (not connected)
[X' OVER]		
[TWEETER]	[FRQ]	[1KHZ]/[1.6KHZ]/[2.5KHZ]/[4KHZ]/[5KHZ]/[6.3KHZ]/[8KHZ]/[10KHZ]/[12.5KHZ]
	[GAIN LEFT]	[–8] to [0]
	[GAIN RIGHT]	[–8] to [0]
[FRONT HPF]	[F-HPF FRQ]	[30HZ]/[40HZ]/[50HZ]/[60HZ]/[70HZ]/[80HZ]/[90HZ]/[100HZ]/[120HZ]/[150HZ]/[180HZ]/[220HZ]/[250HZ]/[THROUGH]
	[F-HPF SLOPE]	[–6DB]/[–12DB]/[–18DB]/[–24DB]
	[F-HPF GAIN]	[–8] to [0]
[REAR HPF]	[R-HPF FRQ]	
	[R-HPF SLOPE]	Refer [FRONT HPF] settings above.
	[R-HPF GAIN]	

*1, *2: See page 22.

AUDIO SETTINGS

[SUBWOOFER LPF]*1*2	[SW LPF FRQ]	[30HZ]/[40HZ]/[50HZ]/[60HZ]/[70HZ]/[80HZ]/[90HZ]/[100HZ]/[120HZ]/[150HZ]/[180HZ]/[220HZ]/[250HZ]/[THROUGH]
	[SW LPF SLOPE]	[-6DB]/[-12DB]/[-18DB]/[-24DB]
	[SW LPF PHASE]	[REVERSE] (180°)/[NORMAL] (0°)
	[SW LPF GAIN]	[-8] to [0]

3-way crossover setting items

[SPEAKER SIZE]		
[TWEETER]	[SMALL]/[MIDDLE]/[LARGE]	
[MID RANGE]	[8CM]/[10CM]/[12CM]/[13CM]/[16CM]/[17CM]/[18CM]/[4×6]/[5×7]/[6×8]/[6×9]	
[WOOFER]*2	[16CM]/[20CM]/[25CM]/[30CM]/[38CM OVER]/[NONE] (not connected)	
[X'OVER]		
[TWEETER]	[HPF FRQ]	[1KHZ]/[1.6KHZ]/[2.5KHZ]/[4KHZ]/[5KHZ]/[6.3KHZ]/[8KHZ]/[10KHZ]/[12.5KHZ]
	[SLOPE]	[-6DB]/[-12DB]
	[PHASE]	[REVERSE] (180°)/[NORMAL] (0°)
	[GAIN]	[-8] to [0]

[MID RANGE]	[HPF FRQ]	[30HZ]/[40HZ]/[50HZ]/[60HZ]/[70HZ]/[80HZ]/[90HZ]/[100HZ]/[120HZ]/[150HZ]/[180HZ]/[220HZ]/[250HZ]/[THROUGH]
	[HPF SLOPE]	[-6DB]/[-12DB]
	[LPF FRQ]	[1KHZ]/[1.6KHZ]/[2.5KHZ]/[4KHZ]/[5KHZ]/[6.3KHZ]/[8KHZ]/[10KHZ]/[12.5KHZ]/[THROUGH]
	[LPF SLOPE]	[-6DB]/[-12DB]
	[PHASE]	[REVERSE] (180°)/[NORMAL] (0°)
	[GAIN]	[-8] to [0]
[WOOFER]*2	[LPF FRQ]	[30HZ]/[40HZ]/[50HZ]/[60HZ]/[70HZ]/[80HZ]/[90HZ]/[100HZ]/[120HZ]/[150HZ]/[180HZ]/[220HZ]/[250HZ]/[THROUGH]
	[SLOPE]	[-6DB]/[-12DB]
	[PHASE]	[REVERSE] (180°)/[NORMAL] (0°)
	[GAIN]	[-8] to [0]

*1 **KDC-BT530U**: Selectable only when [SWITCH PREOUT] is set to [SUB-W]. (Page 4)

*2 Selectable only when [SUBWOOFER SET] is set to [ON]. (Page 20)

AUDIO SETTINGS

Digital Time Alignment settings

Digital Time Alignment sets the delay time of the speaker output to create a more suitable environment for your vehicle.

- For more information, see "Determining the value for [DISTANCE] and [GAIN] of [DTA SETTINGS]".

[DTA SETTINGS]	
[POSITION]	Selects your listening position (reference point). [ALL]: Not compensating; [FRONT RIGHT]: Front right seat; [FRONT LEFT]: Front left seat; [FRONT ALL]: Front seat • [FRONT ALL] is displayed only when [2-WAY X'OVER] is selected. (Page 5)
[DISTANCE]	[0CM] to [610CM]: Fine adjust the distance to compensate. (Before making an adjustment, select the speaker you want to adjust.)
[GAIN]	[-8DB] to [0DB]: Fine adjust the output volume of the selected speaker. (Before making an adjustment, select the speaker you want to adjust.)
[DTA RESET]	[YES]: Resets the settings ([DISTANCE] and [GAIN]) of the selected [POSITION] to default.; [NO]: Cancels.
[CAR SETTINGS]	Identify your car type and rear speaker location in order to make the adjustment for [DTA SETTINGS].
[CAR TYPE]	[COMPACT]/[FULL SIZE CAR]/[WAGON]/[MINIVAN]/[SUV]/ [MINIVAN(LONG)]: Selects the type of vehicle.; [OFF]: Not compensating.
[R-SP LOCATION]	Selects the location of the rear speakers in your vehicle to calculate the furthest distance from the listening position selected (reference point). • [DOOR]/[REAR DECK]: Selectable only when [CAR TYPE] is selected as [OFF], [COMPACT], [FULL SIZE CAR], [WAGON] or [SUV]. • [2ND ROW]/[3RD ROW]: Selectable only when [CAR TYPE] is selected as [MINIVAN] or [MINIVAN(LONG)].

- Before making an adjustment for [DISTANCE] and [GAIN] of [DTA SETTINGS], select the speaker you want to adjust:

When 2-way crossover is selected:

[FRONT LEFT]/[FRONT RIGHT]/[REAR LEFT]/[REAR RIGHT]/[SUBWOOFER]

- You can only select [REAR LEFT], [REAR RIGHT] and [SUBWOOFER] if a setting other than [NONE] is selected for [REAR] and [SUBWOOFER] of [SPEAKER SIZE]. (Page 21)

When 3-way crossover is selected:

[TWEETER LEFT]/[TWEETER RIGHT]/[MID LEFT]/[MID RIGHT]/[WOOFER]

- You can only select [WOOFER] if a setting other than [NONE] is selected for [WOOFER] of [SPEAKER SIZE]. (Page 22)

- [R-SP LOCATION] of [CAR SETTINGS] is selectable only if:

- 2-way crossover is selected. (Page 5)

- A setting other than [NONE] is selected for [REAR] of [SPEAKER SIZE]. (Page 21)

Determining the value for [DISTANCE] and [GAIN] of [DTA SETTINGS]

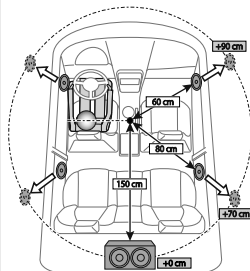

If you specify the distance from the center of the currently set listening position to every speaker, the delay time will be automatically computed and set.

- Determines the center of the currently set listening position as the reference point.
- Measures the distances from the reference point to the speakers.
- Calculates the differences between the distance of the furthest speaker (rear speaker) and other speakers.
- Sets the [DISTANCE] calculated in step 3 for individual speakers.
- Adjusts [GAIN] for individual speakers.

Example: When [FRONT ALL] is selected as the listening position

DISPLAY SETTINGS

KDC-BT630U: Zone identification for color settings and brightness settings

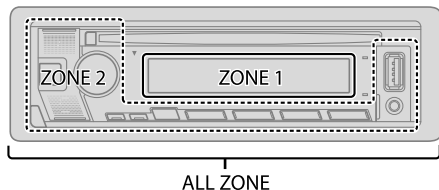

KDC-BT530U: Zone identification for brightness setting

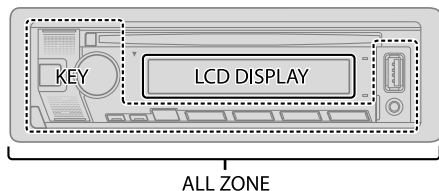

- 1 Press the volume knob to enter [FUNCTION].
- 2 Turn the volume knob to select an item (see the following table), then press the knob.
- 3 Repeat step 2 until the desired item is selected/activated or follow the instructions stated on the selected item.
- 4 Press and hold **Q/↵** to exit.

To return to the previous setting item, press **Q/↵**.

Default: [XX]

[DISPLAY]

[COLOR SELECT] (For **KDC-BT630U**)

Selects illumination colors for [ALL ZONE], [ZONE 1] and [ZONE 2] separately.

- 1 Select a zone ([ZONE 1], [ZONE 2], [ALL ZONE]). (See the illustration on the left column.)
- 2 Select a color for the selected zone.
[INITIAL COLOR]/[VARIABLE SCAN]/[CUSTOM R/G/B]/[RED1]/[RED2]/[RED3]/[PURPLE1]/[PURPLE2]/[PURPLE3]/[PURPLE4]/[BLUE1]/[BLUE2]/[BLUE3]/[SKYBLUE1]/[SKYBLUE2]/[LIGHTBLUE]/[AQUA1]/[AQUA2]/[GREEN1]/[GREEN2]/[GREEN3]/[YELLOWGREEN1]/[YELLOWGREEN2]/[YELLOW]/[ORANGE1]/[ORANGE2]/[ORANGERED]

To make your own color, select [CUSTOM R/G/B]. The color you have made will be stored in [CUSTOM R/G/B].

- 1 Press the volume knob to enter the detailed color adjustment.
- 2 Press **←/▶** to select the color ([R]/[G]/[B]) to adjust.
- 3 Turn the volume knob to adjust the level ([0] to [9]), then press the knob.

[DIMMER]

Dims the illumination.

[ON]: Dimmer is turned on.

[OFF]: Dimmer is turned off.

[DIMMER TIME]: Set the dimmer on and off time.

- 1 Turn the volume knob to adjust the [ON] time, then press the knob.
- 2 Turn the volume knob to adjust the [OFF] time, then press the knob.

Default: [ON]: [6:00PM] ; [OFF]: [6:00AM]

DISPLAY SETTINGS

- [BRIGHTNESS] **1** Select a zone. (See the illustration on page 24.)
2 [LVL 00] to [LVL 31]: Set the brightness level for the selected zone.
- [TEXT SCROLL] [ONCE]: Scrolls the display information once. ; [AUTO]: Repeats scrolling at 5-second intervals. ; [OFF]: Cancels.
- [LEVEL METER] (For **KDC-BT630U**)
[ON]: Shows the level meter on the display window (as shown below). ;
[OFF]: Cancels.



Level meter

REFERENCES

■ Maintenance

Cleaning the unit

Wipe off dirt on the faceplate with a dry silicone or soft cloth.

Cleaning the connector

Detach the faceplate and clean the connector gently with a cotton swab. Be careful not to damage the connector.



Connector (on the reverse side of the faceplate)

Handling discs

- Do not touch the recording surface of the disc.
- Do not stick tape etc. on the disc, or use a disc with tape stuck on it.
- Do not use any accessories for the disc.
- Clean from the center of the disc and move outward.
- Clean the disc with a dry silicone or soft cloth. Do not use any solvents.
- When removing a disc from this unit, pull it out horizontally.
- Remove burrs from the center hole and disc edge before inserting a disc.

■ More information

- For:
- Latest firmware updates and latest compatible item list
 - KENWOOD original application
 - Any other latest information

Visit <www.kenwood.com/cs/ce/>.

General

- This unit can only play the following CDs:



- For detailed information and notes about the playable audio files, visit <www.kenwood.com/cs/ce/audiofile/>.

REFERENCES

Playable files

- Playable audio file:
 - For disc: MP3 (.mp3), WMA (.wma), AAC (.aac)
 - For USB mass storage class device:
 - MP3 (.mp3), WMA (.wma), AAC (.aac), AAC (.m4a), WAV (.wav), FLAC (.flac)
 - Playable disc media: CD-R/CD-RW/CD-ROM
 - Playable disc file format: ISO 9660 Level 1/2, Joliet, Long file name
 - Playable USB device file system: FAT12, FAT16, FAT32
- Even when audio files comply with the standards listed above, playback may be impossible depending on the types or conditions of media or devices.
- The AAC (.m4a) file in a CD encoded by iTunes cannot be played on this unit.

Unplayable discs

- Discs that are not round.
- Discs with coloring on the recording surface or discs that are dirty.
- Recordable/ReWritable discs that have not been finalized.
- 8 cm CD. Attempting to insert using an adapter may cause malfunction.

About USB devices

- You cannot connect a USB device via a USB hub.
- Connecting a cable whose total length is longer than 5 m may result in abnormal playback.
- This unit cannot recognize a USB device whose rating is other than 5 V and exceeds 1.5 A.

About iPod/iPhone

- Via USB input terminal:
 - Made for
 - iPod touch (5th and 6th generation)
 - iPod nano (7th generation)
 - iPhone 4S, 5, 5S, 5C, 6, 6 Plus, 6S, 6S Plus, SE, 7, 7 Plus, 8, 8 Plus, X
- Via Bluetooth:
 - Made for
 - iPod touch (5th and 6th generation)
 - iPhone 4S, 5, 5S, 5C, 6, 6 Plus, 6S, 6S Plus, SE, 7, 7 Plus, 8, 8 Plus, X
- It is not possible to browse video files on the “Videos” menu in [MODE OFF].

- The song order displayed on the selection menu of this unit may differ from that of the iPod/iPhone.
- You cannot operate iPod if “KENWOOD” or “✓” is displayed on iPod.
- Depending on the version of the operating system of the iPod/iPhone, some functions may not operate on this unit.

About Android device

- This unit supports Android OS 4.1 and above.
- Some Android devices (with OS 4.1 and above) may not fully support Android Open Accessory (AOA) 2.0.
- If the Android device supports both mass storage class device and AOA 2.0, this unit always playback via AOA 2.0 as priority.

About Spotify

- Spotify application supports:
 - iPhone 4S, 5, 5S, 5C, 6, 6 Plus, 6S, 6S Plus, SE, 7, 7 Plus (iOS 8 or above)
 - iPod touch (5th and 6th generation)
 - Android OS 4.0.3 or above
- Spotify is a third party service, therefore the specifications are subject to change without prior notice. Accordingly, compatibility may be impaired or some or all of the services may become unavailable.
- Some functions of Spotify cannot be operated from this unit.
- For issues using the application, please contact Spotify at <www.spotify.com>.

About Bluetooth

- Depending on the Bluetooth version of the device, some Bluetooth devices may not be able to connect to this unit.
- This unit may not work with some Bluetooth devices.
- Signal conditions vary, depending on the surroundings.

REFERENCES

Change the display information

Each time you press DISP, the display information changes.

- If the information is unavailable or not recorded, "NO TEXT", "NO INFO", or other information (eg. station name) appears or display will be blank.

KDC-BT630U :

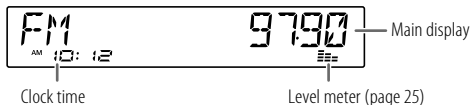

Source name	Display information: Main display
STANDBY	Source name → Date → back to the beginning
RADIO	Frequency → Date → back to the beginning For FM Radio Data System stations only: Station name/Program type → Radio text → Radio text+ → Radio text+ song title/Radio text+ artist → Frequency → Date → back to the beginning
CD or USB	For CD-DA: Disc title/Artist → Track title/Artist → Playing time → Date → back to the beginning For MP3/WMA/AAC/WAV/FLAC files: Song title/Artist → Album title/Artist → Folder name → File name → Playing time → Date → back to the beginning
iPod USB/iPod BT	When [MODE OFF] is selected (page 9): Song title/Artist → Album title/Artist → Playing time → Date → back to the beginning
ANDROID	Source name → Date → back to the beginning
SPOTIFY/ SPOTIFY BT	Context title → Song title → Artist → Album title → Playing Time → Date → back to the beginning

BT AUDIO	Song title/Artist → Album title/Artist → Playing time → Date → back to the beginning
AUX	Source name → Date → back to the beginning

KDC-BT530U :

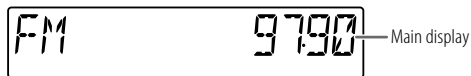

Source name	Display information: Main display
STANDBY	Source name/Clock → Clock → back to the beginning
RADIO	Source name/Clock → Frequency → Clock → back to the beginning For FM Radio Data System stations only: Source name/Clock → Station name/Program type → Radio text → Radio text+ → Radio text+ song title/Radio text+ artist → Frequency → Clock → back to the beginning
CD or USB	For CD-DA: Source name/Clock → Disc title/Artist → Track title/Artist → Playing time → Clock → back to the beginning For MP3/WMA/AAC/WAV/FLAC files: Source name/Clock → Song title/Artist → Album title/Artist → Folder name → File name → Playing time → Clock → back to the beginning
ANDROID	Source name/Clock → Clock → back to the beginning
SPOTIFY/ SPOTIFY BT	Source name/Clock → Context title → Song title → Artist → Album title → Playing Time → Clock → back to the beginning
BT AUDIO	Source name/Clock → Song title/Artist → Album title/Artist → Playing time → Clock → back to the beginning
AUX	Source name/Clock → Clock → back to the beginning

TROUBLESHOOTING

	Symptom	Remedy
General	Sound cannot be heard.	<ul style="list-style-type: none"> Adjust the volume to the optimum level. Check the cords and connections.
	"MISWIRING CHECK WIRING THEN PWR ON" appears.	Turn the power off, then check to be sure the terminals of the speaker wires are insulated properly. Turn the power on again.
	"PROTECTING SEND SERVICE" appears.	Send the unit to the nearest service center.
	Source cannot be selected.	Check the [SOURCE SELECT] setting. (Page 5)
	<ul style="list-style-type: none"> Sound cannot be heard. The unit does not turn on. Information shown on the display is incorrect. 	Clean the connectors. (Page 25)
	The unit does not work at all.	Reset the unit. (Page 3)
	Correct characters are not displayed.	<ul style="list-style-type: none"> This unit can only display uppercase letters, numbers, and a limited number of symbols. Depending on the display language you have selected (page 5), some characters may not be displayed correctly.
Radio	<ul style="list-style-type: none"> Radio reception is poor. Static noise while listening to the radio. 	Connect the antenna firmly.

	Symptom	Remedy
CD/iUSB/iPod	Disc cannot be ejected.	Press and hold ▲ to forcibly eject the disc. Be careful not to drop the disc when it is ejected. If this does not solve the problem, reset the unit (page 3).
	Noise is generated.	Skip to another track or change the disc.
	"PLEASE EJECT" appears.	Reset the unit (page 3). If this does not solve the problem, consult your nearest service center.
	Playback order is not as intended.	The playback order is determined by the order in which files were recorded (disc) or the file name (USB).
	Elapsed playing time is not correct.	This depends on the recording process earlier (disc/USB).
	"READING" keeps flashing.	<ul style="list-style-type: none"> Do not use too many hierarchical levels and folders. Reload the disc or reattach the device (USB/iPod/iPhone).
	"UNSUPPORTED DEVICE" appears.	<ul style="list-style-type: none"> Check whether the connected USB device is compatible with this unit and ensure the file systems are in supported formats. (Page 26) Reattach the USB device.
	"UNRESPONSIVE DEVICE" appears.	Make sure the USB device is not malfunction and reattach the USB device.
	"USB HUB IS NOT SUPPORTED" appears.	This unit cannot support a USB device connected via a USB hub.
	<ul style="list-style-type: none"> The source does not change to "USB" when you connect a USB device while listening to another source. "USB ERROR" appears. 	The USB port is drawing more power than the design limit. Turn the power off and unplug the USB device. Then, turn on the power and reattach the USB device. If this does not solve the problem, turn the power off and on (or reset the unit) before replacing with another USB device.

TROUBLESHOOTING

Symptom	Remedy	
CD/USB/iPod	The iPod/iPhone does not turn on or does not work.	<ul style="list-style-type: none"> Check the connection between this unit and iPod/iPhone. Disconnect and reset the iPod/iPhone using hard reset.
	"LOADING" appears when you enter search mode by pressing Q/↵ .	This unit is still preparing the iPod/iPhone music list. It may take some time to load, try again later.
	"NO DISC"	Insert a playable disc into the loading slot.
	"TOC ERROR"	Make sure the disc is clean and inserted properly.
	"NA FILE"	Make sure the media (disc/USB) contain supported audio files. (Page 26)
	"COPY PRO"	A copy-protected file is played (disc/USB).
	"NO DEVICE"	Connect a device (USB), and change the source to USB again.
	"NO MUSIC"	Connect a device (USB) that contains playable audio files.
ANDROID	"iPod ERROR"	<ul style="list-style-type: none"> Reconnect the iPod. Reset the iPod.
	<ul style="list-style-type: none"> Sound cannot be heard during playback. Sound output only from the Android device. 	<ul style="list-style-type: none"> Reconnect the Android device. Launch any media player application on the Android device and start playback. Relaunch the current media player application or use another media player application. Restart the Android device. If this does not solve the problem, the connected Android device is unable to route the audio signal to unit. (Page 26)
		<ul style="list-style-type: none"> If USB connection does not work, connect the Android device via Bluetooth or through auxiliary input jack.
		<ul style="list-style-type: none"> Reconnect the Android device. If USB connection does not work, connect the Android device via Bluetooth or through auxiliary input jack.
		<ul style="list-style-type: none"> Reconnect the Android device. If USB connection does not work, connect the Android device via Bluetooth or through auxiliary input jack.
		<ul style="list-style-type: none"> Reconnect the Android device. If USB connection does not work, connect the Android device via Bluetooth or through auxiliary input jack.
	"NO DEVICE" or "READING" keeps flashing.	<ul style="list-style-type: none"> Reconnect the Android device. If USB connection does not work, connect the Android device via Bluetooth or through auxiliary input jack.

Symptom	Remedy	
ANDROID	Playback is intermittent or sound skips.	Turn off the power saving mode on the Android device.
	"NO MUSIC"/"ANDROID ERROR"	<ul style="list-style-type: none"> Make sure Android device contains playable audio files. Reconnect the Android device. Restart the Android device.
Spotify	"DISCONNECTED"	USB is disconnected from the head unit. Please make sure the device is connected properly through USB.
	"CONNECTING"	<ul style="list-style-type: none"> Connected via USB input terminal: The device is connecting to the head unit. Please wait. Connected via Bluetooth: The Bluetooth is disconnected. Please check Bluetooth connection and make sure both the device and unit are paired and connected.
	"CHECK APP"	The Spotify application is not connected properly or user is not login. End the Spotify application and restart. Then, log in to your Spotify account.
Bluetooth®	No Bluetooth device is detected.	<ul style="list-style-type: none"> Search from the Bluetooth device again. Reset the unit. (Page 3)
	Pairing cannot be made	<ul style="list-style-type: none"> Make sure you have entered the same PIN code to both the unit and Bluetooth device. Delete pairing information from both the unit and the Bluetooth device, then perform pairing again. (Page 12)
	Echo or noise is heard during a phone conversation.	<ul style="list-style-type: none"> Adjust the microphone unit's position. (Page 12) Check the [ECHO CANCEL] setting. (Page 14)
	Phone sound quality is poor	<ul style="list-style-type: none"> Reduce the distance between the unit and the Bluetooth device. Move the car to a place where you can get a better signal reception.

TROUBLESHOOTING

Symptom	Remedy
Voice calling method is not successful.	<ul style="list-style-type: none"> Use voice calling method in a more quiet environment. Reduce the distance from the microphone when you speak the name. Make sure the same voice as the registered voice tag is used.
Sound is being interrupted or skipped during playback of a Bluetooth audio player.	<ul style="list-style-type: none"> Reduce the distance between the unit and the Bluetooth audio player. Turn off, then turn on the unit and try to connect again. Other Bluetooth devices might be trying to connect to the unit.
The connected Bluetooth audio player cannot be controlled.	<ul style="list-style-type: none"> Check whether the connected Bluetooth audio player supports Audio/Video Remote Control Profile (AVRCP). (Refer to the instructions of your audio player.) Disconnect and connect the Bluetooth player again.
Bluetooth® "NOT SUPPORT"	The connected phone does not support Voice Recognition feature or phonebook transfer.
"NO ENTRY"/"NO PAIR"	There is no registered device connected/found via Bluetooth.
"ERROR"	Try the operation again. If "ERROR" appears again, check if the device supports the function you have tried.
"NO INFO"/"NO DATA"	Bluetooth device cannot get the contact information.
"HF ERROR XX"/ "BT ERROR"	Reset the unit and try the operation again. If this does not solve the problem, consult your nearest service center.
"SWITCHING NG"	The connected phones might not support phone switching feature.
The Bluetooth connection between the Bluetooth device and the unit is unstable.	Delete the unused registered Bluetooth device from the unit. (Page 16)

INSTALLATION/CONNECTION

▲ Warning

- The unit can only be used with a 12 V DC power supply, negative ground.
- Disconnect the battery's negative terminal before wiring and mounting.
- Do not connect Battery wire (yellow) and Ignition wire (red) to the car chassis or Ground wire (black) to prevent a short circuit.
- To prevent short circuit:
 - Insulate unconnected wires with vinyl tape.
 - Be sure to ground this unit to the car's chassis again after installation.
 - Secure the wires with cable clamps and wrap vinyl tape around the wires that comes into contact with metal parts to protect the wires.

▲ Caution

- For safety's sake, leave wiring and mounting to professionals. Consult the car audio dealer.
- Install this unit in the console of your vehicle. Do not touch the metal parts of this unit during and shortly after use of the unit. Metal parts such as the heat sink and enclosure become hot.
- Do not connect the ⊖ wires of speakers to the car chassis or Ground wire (black), or connect them in parallel.
- Mount the unit at an angle of less than 30°.
- If your vehicle wiring harness does not have the ignition terminal, connect Ignition wire (red) to the terminal on the vehicle's fuse box which provides 12 V DC power supply and is turned on and off by the ignition key.
- Keep all cables away from heat dissipate metal parts.
- After the unit is installed, check whether the brake lamps, blinkers, wipers, etc. on the car are working properly.
- If the fuse blows, first make sure the wires are not touching car's chassis, then replace the old fuse with one that has the same rating.

INSTALLATION/CONNECTION

Wiring connection

IMPORTANT

We recommend installing the unit with a commercially available custom wiring harness specific for your car and leave this job to professionals for your safety. Consult your car audio dealer.

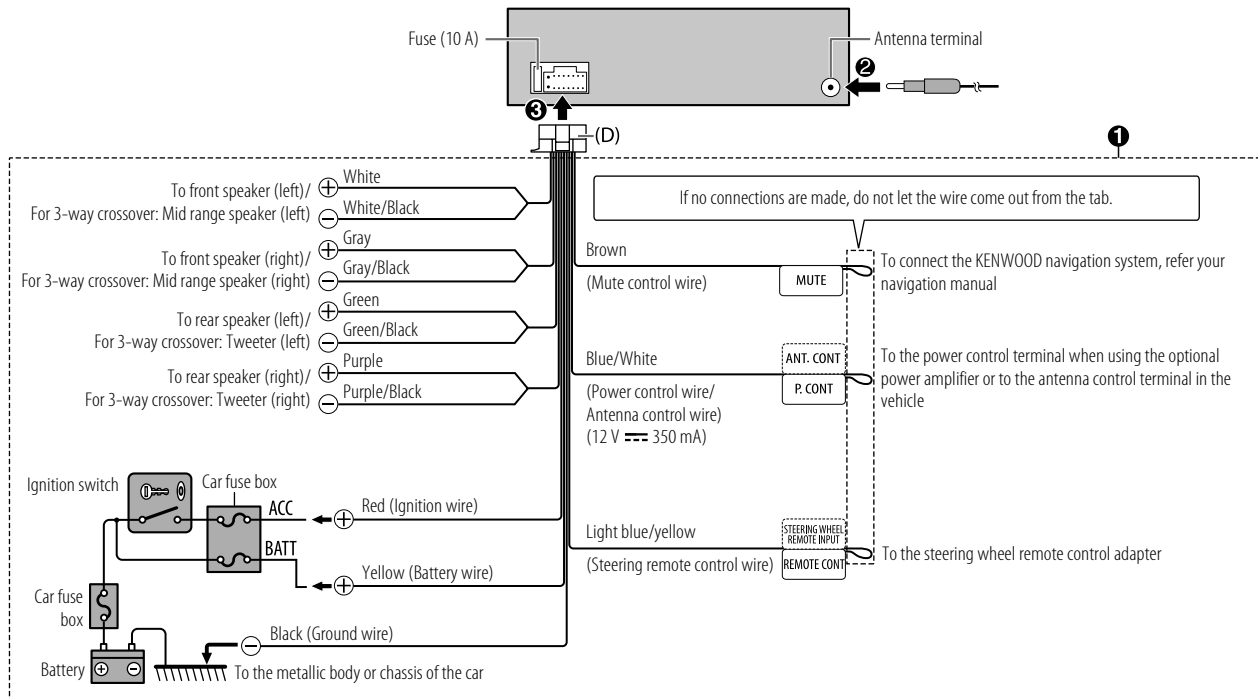

INSTALLATION/CONNECTION

Connecting external components



Microphone input jack (page 12)

Output terminals

When connecting to an external amplifier, connect its ground wire to the car's chassis to avoid damaging the unit.

KDC-BT630U



Rear/Front/Subwoofer output
For 3-way crossover:
Tweeter/Mid Range/Woofer output

KDC-BT530U



Rear/Subwoofer output
For 3-way crossover: Woofer output

SPECIFICATIONS

Tuner	FM	Frequency Range	87.5 MHz — 108.0 MHz (50 kHz step)	
		Usable Sensitivity (S/N = 30 dB)	8.2 dBf (0.71 μ V/75 Ω)	
		Quieting Sensitivity (DIN S/N = 46 dB)	17.2 dBf (2.0 μ V/75 Ω)	
		Frequency Response (\pm 3 dB)	30 Hz — 15 kHz	
		Signal-to-Noise Ratio (MONO)	64 dB	
		Stereo Separation (1 kHz)	40 dB	
	AM	Frequency Range	Band 1 (AM)	531 kHz — 1 602 kHz (9 kHz step)
			Band 2 (SW1)	2 940 kHz — 7 735 kHz (5 kHz space)
			Band 3 (SW2)	9 500 kHz — 10 135 kHz/ 11 580 kHz — 18 135 kHz (5 kHz space)
		Channel Space Selection	Band 1	9 kHz
Band 2/ 3			5 kHz	
Usable Sensitivity (S/N = 20 dB)	AM	29 dB μ (28.2 μ V)		
	SW	30 dB μ (32 μ V)		
CD player	Laser Diode	GaAlAs		
	Digital Filter (D/A)	8 times over sampling		
	Spindle Speed	500 rpm — 200 rpm (CLV)		
	Wow & Flutter	Below measurable limit		
	Frequency Response (\pm 1 dB)	20 Hz — 20 kHz		
	Total Harmonic Distortion (1 kHz)	0.01 %		
Signal-to-Noise Ratio (1 kHz)	97 dB			

SPECIFICATIONS

CD player	Dynamic Range	92 dB
	Channel Separation	90 dB
	MP3 Decode	Compliant with MPEG-1/2 Audio Layer-3
	WMA Decode	Compliant with Windows Media Audio
	AAC Decode	AAC-LC “.aac” files
USB	USB Standard	USB 1.1, USB 2.0 (Full speed)
	File System	FAT12/16/32
	Maximum Supply Current	DC 5 V \leq 1.5 A
	MP3 Decode	Compliant with MPEG-1/2 Audio Layer-3
	WMA Decode	Compliant with Windows Media Audio
	AAC Decode	AAC-LC “.aac”, “.m4a” files
	WAV Decode	Linear-PCM
	FLAC Decode	FLAC file (Up to 96 kHz/24 bit)
Auxiliary	Frequency Response (± 3 dB)	20 Hz — 20 kHz
	Input Maximum Voltage	1 000 mV
	Input Impedance	30 k Ω
Bluetooth	Version	Bluetooth 3.0
	Frequency Range	2.402 GHz — 2.480 GHz
	RF Output Power (E.I.R.P.)	+4 dBm (MAX), Power Class 2
	Maximum Communication Range	Line of sight approx. 10 m
	Profile	HFP 1.6 (Hands-Free Profile) A2DP (Advanced Audio Distribution Profile) AVRCP 1.5 (Audio/Video Remote Control Profile) PBAP (Phonebook Access Profile) SPP (Serial Port Profile)

Audio	Maximum Output Power	50 W \times 4	
	Full Bandwidth Power (at less than 1% THD)	22 W \times 4	
	Speaker Impedance	4 Ω — 8 Ω	
	Tone Action	Band 1: 62.5 Hz \pm 9 dB Band 2: 100 Hz \pm 9 dB Band 3: 160 Hz \pm 9 dB Band 4: 250 Hz \pm 9 dB Band 5: 400 Hz \pm 9 dB Band 6: 630 Hz \pm 9 dB Band 7: 1 kHz \pm 9 dB Band 8: 1.6 kHz \pm 9 dB Band 9: 2.5 kHz \pm 9 dB Band 10: 4 kHz \pm 9 dB Band 11: 6.3 kHz \pm 9 dB Band 12: 10 kHz \pm 9 dB Band 13: 16 kHz \pm 9 dB	
	Preout Level/Load	KDC-BT630U : 4 000 mV/10 k Ω load KDC-BT530U : CD: 2 500 mV/10 k Ω load	
	Preout Impedance	\leq 600 Ω	
	General	Operating Voltage	12 V DC car battery
		Installation Size (W \times H \times D)	182 mm \times 53 mm \times 155.5 mm
		Net Weight (includes Trimplate, Mounting Sleeve)	1.2 kg

Subject to change without notice.

SPECIFICATIONS

libFLAC

Copyright (C) 2000-2009 Josh Coalson

Copyright (C) 2011-2013 Xiph.Org Foundation

Redistribution and use in source and binary forms, with or without modification, are permitted provided that the following conditions are met:

- Redistributions of source code must retain the above copyright notice, this list of conditions and the following disclaimer.
- Redistributions in binary form must reproduce the above copyright notice, this list of conditions and the following disclaimer in the documentation and/or other materials provided with the distribution.
- Neither the name of the Xiph.org Foundation nor the names of its contributors may be used to endorse or promote products derived from this software without specific prior written permission.

THIS SOFTWARE IS PROVIDED BY THE COPYRIGHT HOLDERS AND CONTRIBUTORS "AS IS" AND ANY EXPRESS OR IMPLIED WARRANTIES, INCLUDING, BUT NOT LIMITED TO, THE IMPLIED WARRANTIES OF MERCHANTABILITY AND FITNESS FOR A PARTICULAR PURPOSE ARE DISCLAIMED. IN NO EVENT SHALL THE FOUNDATION OR CONTRIBUTORS BE LIABLE FOR ANY DIRECT, INDIRECT, INCIDENTAL, SPECIAL, EXEMPLARY, OR CONSEQUENTIAL DAMAGES (INCLUDING, BUT NOT LIMITED TO, PROCUREMENT OF SUBSTITUTE GOODS OR SERVICES; LOSS OF USE, DATA, OR PROFITS; OR BUSINESS INTERRUPTION) HOWEVER CAUSED AND ON ANY THEORY OF LIABILITY, WHETHER IN CONTRACT, STRICT LIABILITY, OR TORT (INCLUDING NEGLIGENCE OR OTHERWISE) ARISING IN ANY WAY OUT OF THE USE OF THIS SOFTWARE, EVEN IF ADVISED OF THE POSSIBILITY OF SUCH DAMAGE.

- Microsoft and Windows Media are either registered trademarks or trademarks of Microsoft Corporation in the United States and/or other countries.
- Use of the Made for Apple badge means that an accessory has been designed to connect specifically to the Apple product(s) identified in the badge and has been certified by the developer to meet Apple performance standards. Apple is not responsible for the operation of this device or its compliance with safety and regulatory standards. Please note that the use of this accessory with an Apple product may affect wireless performance.
- Apple, iPhone, iPod, iPod nano, iPod touch, iTunes, and Lightning are trademarks of Apple Inc., registered in the U.S. and other countries.
- IOS is a trademark or registered trademark of Cisco in the U.S. and other countries and is used under license.
- SPOTIFY and the Spotify logo are among the registered trademarks of Spotify AB.
- Android is a trademark of Google LLC.
- The "AAC" logo is a trademark of Dolby Laboratories.
- The Bluetooth® word mark and logos are registered trademarks owned by the Bluetooth SIG, Inc. and any use of such marks by JVC KENWOOD Corporation is under license. Other trademarks and trade names are those of their respective owners.



The marking of products using lasers

The label is attached to the chassis/case and says that the component uses laser beams that have been classified as Class 1. It means that the unit is utilizing laser beams that are of a weaker class. There is no danger of hazardous radiation outside the unit.

SOFTWARE LICENSE AGREEMENT

The software embedded in the Product (hereinafter the "Licensed Software") provided by Licensor is copyrighted to or sublicensable by the Licensor, and this Agreement provides for the terms and conditions which Users shall follow in order to use the Licensed Software.

The User shall use the Licensed Software by agreeing with the terms of this Software License Agreement. This Agreement shall be deemed completed at the time the User (hereinafter the "User") initially used the Product in which the "Licensed Software" is embedded.

The Licensed Software may include the software which has been licensed to the Licensor directly or indirectly from any third party. In such case, some third parties require the Users to follow their conditions for use separately from this Software License Agreement. Such software shall not be subject to this Agreement, and the Users are urged to read the "Important Notice concerning the Software" to be provided separately below.

Article 1 General Provision

The Licensor shall grant to the User a non-exclusive and non-transferable (other than the exceptional case referred to in Article 3, Paragraph 1) licensed to use the Licensed Software within the country of the User. (the country where the User bought the Product (hereinafter the "Country"))

Article 2 License

1. The license granted under this Agreement shall be the right to use the Licensed Software in the Product.
2. The User shall not duplicate, copy, modify, add, translate or otherwise alter, or lease the Licensed Software and any related documents, whether in whole or in part.
3. The use of the Licensed Software shall be limited to personal purpose, and the Licensed Software shall not be distributed, licensed or sub-licensed whether it is for commercial purpose or not.
4. The User shall use the Licensed Software according to the directions described in the operation manual or help file, and is prohibited to use or duplicate any data in a manner violating the Copyright Law or any other laws and regulations by applying whole or a part of the Licensed Software.

Article 3 Conditions for Grant of License

1. When the User transfers the Product, it may also transfer the license to use the Licensed Software embedded in the Product (including any related materials, updates and upgrades) on condition that no original, copies or related materials continue in the possession of the User, and that the User shall cause the transferee to comply with this Software License Agreement.
2. The User shall not carry out reverse engineering, disassembling, decompiling or any other code analysis works in connection with the Licensed Software.

Article 4 Right pertaining to the Licensed Software

Any and all copyrights and other rights pertaining to the Licensed Software and related documents shall belong to the Licensor or the original holder of the right who granted to the Licensor the license or sublicense for the Licensed Software (hereinafter the "Original Rightholder"), and the User shall not be entitled to any right other than the license granted hereunder, in respect of the Licensed Software and any related documents.

Article 5 Indemnification of Licensor

1. Neither the Licensor nor the Original Rightholder shall be liable for any damage incurred by the User or any third party due to the exercise of the license granted to the User under this Agreement, unless otherwise restricted by law.
2. The Licensor will offer no guarantee for the merchantability, convertibility and consistency with certain objective of the Licensed Software.

Article 6 Liability to Third Party

If any dispute has arisen with any third party due to an infringement upon a copyright, patent or any other intellectual property right that was caused by the User's use of the Licensed Software, the User shall settle such dispute at its own cost and hold the Licensor and the Original Rightholder harmless from any inconvenience it may cause.

Article 7 Confidentiality

The User shall keep the confidentiality of such portion of the Licensed Software, related documents thereof or any other information to be granted under this Agreement, as well as the conditions of this Agreement as has not yet entered the public domain, and shall not disclose or divulge the same to any third party without approval of the Licensor.

Article 8 Termination

In case the User falls under any of the events described in the following items, the Licensor may immediately terminate this Agreement or claim that the User compensates for the damage incurred by the Licensor due to such event:

- (1) when the User violated any provision of this Agreement; or
- (2) when a petition has been filed against the User for an attachment, provisional attachment, provisional disposition or any other compulsory execution.

Article 9 Destruction of the Licensed Software

If this Agreement is terminated pursuant to the provision of Article 8, the User shall destroy the Licensed Software, any related documents and copies thereof within two (2) weeks from such date of termination.

Article 10 Protection of Copyright

1. The copyright and all the other intellectual property rights relating to the Licensed Software shall belong to the Licensor and the Original Rightholder, and in no event shall they be under the ownership of the User.
2. The User shall, whenever it uses the Licensed Software, comply with any laws relating to the copyright and other intellectual property rights.

Article 11 Export Restriction

1. It is prohibited to export the Licensed Software and any related documents outside the country of the User (including transmission thereof outside the country of the User via Internet of other communication tools).
2. The User shall understand that the Licensed Software shall be subject to the export restrictions adopted by the country of User and any other countries.
3. The User shall agree that the software will be subject to any and all applicable international and domestic laws (including the export control regulation of the country of User and any other countries, and any restrictions concerning the end-users, the use by end-users and importing countries to be provided by the country of User and any other countries, and any other governmental authorities).

Article 12 Miscellaneous

1. In the event any part of this Agreement is invalidated by operation of law, the residual provisions shall continue in force.
2. Matters not stipulated in this Agreement or any ambiguity or question raised in the construction of this Agreement shall be provided or settled upon good-faith consultation between the Licensor and the User.
3. The Licensor and the User hereby agree that this Agreement is governed by the laws of Japan, and any dispute arising from, and relating to the rights and obligations under, this Agreement shall be submitted to the exclusive jurisdiction of the Tokyo District Court for its first instance.

Important Notice concerning the Software

-jansson

Copyright (c) 2009-2012 Petri Lehtinen <petri@digip.org>

Permission is hereby granted, free of charge, to any person obtaining a copy of this software and associated documentation files (the "Software"), to deal in the Software without restriction, including without limitation the rights to use, copy, modify, merge, publish, distribute, sublicense, and/or sell copies of the Software, and to permit persons to whom the Software is furnished to do so, subject to the following conditions:

The above copyright notice and this permission notice shall be included in all copies or substantial portions of the Software.

THE SOFTWARE IS PROVIDED "AS IS", WITHOUT WARRANTY OF ANY KIND, EXPRESS OR IMPLIED, INCLUDING BUT NOT LIMITED TO THE WARRANTIES OF MERCHANTABILITY, FITNESS FOR A PARTICULAR PURPOSE AND NONINFRINGEMENT. IN NO EVENT SHALL THE AUTHORS OR COPYRIGHT HOLDERS BE LIABLE FOR ANY CLAIM, DAMAGES OR OTHER LIABILITY, WHETHER IN AN ACTION OF CONTRACT, TORT OR OTHERWISE, ARISING FROM, OUT OF OR IN CONNECTION WITH THE SOFTWARE OR THE USE OR OTHER DEALINGS IN THE SOFTWARE.

-cJSON

Copyright (c) 2009 Dave Gamble

Permission is hereby granted, free of charge, to any person obtaining a copy of this software and associated documentation files (the "Software"), to deal in the Software without restriction, including without limitation the rights to use, copy, modify, merge, publish, distribute, sublicense, and/or sell copies of the Software, and to permit persons to whom the Software is furnished to do so, subject to the following conditions:

The above copyright notice and this permission notice shall be included in all copies or substantial portions of the Software.

THE SOFTWARE IS PROVIDED "AS IS", WITHOUT WARRANTY OF ANY KIND, EXPRESS OR IMPLIED, INCLUDING BUT NOT LIMITED TO THE WARRANTIES OF MERCHANTABILITY, FITNESS FOR A PARTICULAR PURPOSE AND NONINFRINGEMENT. IN NO EVENT SHALL THE AUTHORS OR COPYRIGHT HOLDERS BE LIABLE FOR ANY CLAIM, DAMAGES OR OTHER LIABILITY, WHETHER IN AN ACTION OF CONTRACT, TORT OR OTHERWISE, ARISING FROM, OUT OF OR IN CONNECTION WITH THE SOFTWARE OR THE USE OR OTHER DEALINGS IN THE SOFTWARE.

-CMP

The MIT License (MIT)

Copyright (c) 2014 Charles Gunyon

Permission is hereby granted, free of charge, to any person obtaining a copy of this software and associated documentation files (the "Software"), to deal in the Software without restriction, including without limitation the rights to use, copy, modify, merge, publish, distribute, sublicense, and/or sell copies of the Software, and to permit persons to whom the Software is furnished to do so, subject to the following conditions:

The above copyright notice and this permission notice shall be included in all copies or substantial portions of the Software.

THE SOFTWARE IS PROVIDED "AS IS", WITHOUT WARRANTY OF ANY KIND, EXPRESS OR IMPLIED, INCLUDING BUT NOT LIMITED TO THE WARRANTIES OF MERCHANTABILITY, FITNESS FOR A PARTICULAR PURPOSE AND NONINFRINGEMENT. IN NO EVENT SHALL THE AUTHORS OR COPYRIGHT HOLDERS BE LIABLE FOR ANY CLAIM, DAMAGES OR OTHER LIABILITY, WHETHER IN AN ACTION OF CONTRACT, TORT OR OTHERWISE, ARISING FROM, OUT OF OR IN CONNECTION WITH THE SOFTWARE OR THE USE OR OTHER DEALINGS IN THE SOFTWARE.

- Microsoft and Windows Media are either registered trademarks or trademarks of Microsoft Corporation in the United States and/or other countries.
- Use of the Made for Apple badge means that an accessory has been designed to connect specifically to the Apple product(s) identified in the badge and has been certified by the developer to meet Apple performance standards. Apple is not responsible for the operation of this device or its compliance with safety and regulatory standards. Please note that the use of this accessory with an Apple product may affect wireless performance.
- Apple, iPhone, iPod, iPod nano, iPod touch, iTunes, and Lightning are trademarks of Apple Inc., registered in the U.S. and other countries.
- IOS is a trademark or registered trademark of Cisco in the U.S. and other countries and is used under license.
- SPOTIFY and the Spotify logo are among the registered trademarks of Spotify AB.
- Android is a trademark of Google LLC.
- The "AAC" logo is a trademark of Dolby Laboratories.
- The Bluetooth® word mark and logos are registered trademarks owned by the Bluetooth SIG, Inc. and any use of such marks by JVC KENWOOD Corporation is under license. Other trademarks and trade names are those of their respective owners.

وضع علامات على المنتجات باستخدام الليزر

هذا الملصق على الشاسيه / الصندوق ويعني أن المكون يستخدم أشعة ليزر مصنفة من الدرجة الأولى. بما يعني أن الوحدة تستعمل أشعة ليزر من درجة ضعيفة. لا يوجد خطر انبعاث إشعاع خطير خارج الوحدة.



libFLAC

Copyright (C) 2000-2009 Josh Coalson

Copyright (C) 2011-2013 Xiph.Org Foundation

Redistribution and use in source and binary forms, with or without modification, are permitted provided that the following conditions are met:

- Redistributions of source code must retain the above copyright notice, this list of conditions and the following disclaimer.
- Redistributions in binary form must reproduce the above copyright notice, this list of conditions and the following disclaimer in the documentation and/or other materials provided with the distribution.
- Neither the name of the Xiph.org Foundation nor the names of its contributors may be used to endorse or promote products derived from this software without specific prior written permission.

THIS SOFTWARE IS PROVIDED BY THE COPYRIGHT HOLDERS AND CONTRIBUTORS "AS IS" AND ANY EXPRESS OR IMPLIED WARRANTIES, INCLUDING, BUT NOT LIMITED TO, THE IMPLIED WARRANTIES OF MERCHANTABILITY AND FITNESS FOR A PARTICULAR PURPOSE ARE DISCLAIMED. IN NO EVENT SHALL THE FOUNDATION OR CONTRIBUTORS BE LIABLE FOR ANY DIRECT, INDIRECT, INCIDENTAL, SPECIAL, EXEMPLARY, OR CONSEQUENTIAL DAMAGES (INCLUDING, BUT NOT LIMITED TO, PROCUREMENT OF SUBSTITUTE GOODS OR SERVICES; LOSS OF USE, DATA, OR PROFITS; OR BUSINESS INTERRUPTION) HOWEVER CAUSED AND ON ANY THEORY OF LIABILITY, WHETHER IN CONTRACT, STRICT LIABILITY, OR TORT (INCLUDING NEGLIGENCE OR OTHERWISE) ARISING IN ANY WAY OUT OF THE USE OF THIS SOFTWARE, EVEN IF ADVISED OF THE POSSIBILITY OF SUCH DAMAGE.

قدرة الخرج القصوى	50 واط × 4
قدرة سعة نطاق البث الكامل (عند أقل من 1% إجمالي نشئت الصوت)	22 واط × 4
معاوقة السماعات	4 أوم — 8 أوم
التأثيرات الصوتية	الموجة 1: 62.5 هرتز ±9 ديسيبل الموجة 2: 100 هرتز ±9 ديسيبل الموجة 3: 160 هرتز ±9 ديسيبل الموجة 4: 250 هرتز ±9 ديسيبل الموجة 5: 400 هرتز ±9 ديسيبل الموجة 6: 630 هرتز ±9 ديسيبل الموجة 7: 1 كيلو هرتز ±9 ديسيبل الموجة 8: 1.6 كيلو هرتز ±9 ديسيبل الموجة 9: 2.5 كيلو هرتز ±9 ديسيبل الموجة 10: 4 كيلو هرتز ±9 ديسيبل الموجة 11: 6.3 كيلو هرتز ±9 ديسيبل الموجة 12: 10 كيلو هرتز ±9 ديسيبل الموجة 13: 16 كيلو هرتز ±9 ديسيبل
مستوى الخرج الابتدائي/الحمل	KDC-BT630U : 4000 مللي فولت/حمل 10 كيلو أوم KDC-BT530U : 2500 مللي فولت/حمل 10 كيلو أوم
معاوقة خرج الصوت الابتدائي	≥ 600 أوم
فولطية التشغيل	تيار مباشر 12 فولت من بطارية السيارة 182 مم × 53 مم × 155.5 مم
حجم التركيب (عرض × طول × ارتفاع)	
الوزن الصافي (بتضمن لوحة التنجيد، جلبة التركيب)	1.2 كجم

يخضع للتغيير دون إخطار مسبق.

المجال الديناميكي	92 ديسيبل
فصل القنوات	90 ديسيبل
فك شفرة MP3	متوافق مع MPEG-1/2 Audio Layer-3
فك شفرة WMA	متوافق مع صيغة Windows Media Audio
فك شفرة AAC	ملفات AAC-LC "aac"
معييار USB	USB 2.0, USB 1.1 (سرعة قصوى)
نظام الملفات	FAT12/16/32
الحد الأقصى للإمداد بالتيار	تيار مباشر 5 فولت --- 1.5 أمبير
فك شفرة MP3	متوافق مع MPEG-1/2 Audio Layer-3
فك شفرة WMA	متوافق مع صيغة Windows Media Audio
فك شفرة AAC	ملفات AAC-LC "aac", "m4a"
فك شفرة WAV	PCM خطي
فك شفرة FLAC	ملف FLAC (حتى 96 كيلو هرتز/بت)
استجابة التردد (±3 ديسيبل)	20 هرتز — 20 كيلو هرتز
الجهد الأقصى للدخل	1000 مللي فولت
معاوقة الدخل	30 كيلو أوم
الإصدار	Bluetooth 3.0
نطاق التردد	2.402 جيجاهرتز — 2.480 جيجاهرتز
طاقة خرج التردد الراديوي (E.I.R.P.)	+4 ديسيبل مللي وات (كحد أقصى). لفئة الطاقة 2
الحد الأقصى لنطاق الاتصال	خط الرؤية 10 أمتار تقريباً
الوضع	HFP 1.6 (وضع عدم استخدام اليدين) A2DP (وضع توزيع الصوت المتقدم) AVRCP 1.5 (وضع التحكم عن بعد في الصوت/الفيديو) PBAP (وضع الوصول إلى دليل الهاتف) SPP (وضع المنفذ التسلسلي)



مقبس توصيل الميكروفون (صفحة 12)

اطراف الخرج

عند التوصيل الى مضخم صوت خارجي. صل سلك التاريز الخاص به الى شاسيه السيارة بإحكام لتفادي تعرض الوحدة للتلف.

KDC-BT530U



الخرج الخلفي/الخرج الصبوفر للتعديبة 3 قنوات: خرج مجهارة النغمات الحفيفة

KDC-BT630U



الخرج الخلفي/الأمامي/خرج الصبوفر للتعديبة 3 قنوات: خرج مكبر الصوت/متوسط المدى/مجهارة النغمات الحفيفة

المواصفات

نطاق التردد	87.5 ميگاهرتز — 108.0 ميگاهرتز (50 كيلو هرتز للخطوة)	FM
الحساسية القابلة للاستخدام (30 = S/N) (ديسيبل)	8.2 dBf (0.71 ميكرو فولت/75 اوم)	
تهذئة الحساسية (46 = DIN S/N) (ديسيبل)	17.2 dBf (2.0 ميكرو فولت/75 اوم)	
استجابة التردد (±3) (ديسيبل)	30 هرتز — 15 كيلو هرتز	
نسبة الإشارة إلى الضوضاء (أحادي)	64 ديسيبل	
فصل الاستريو (1 كيلو هرتز)	40 ديسيبل	
نطاق التردد	الموجة 1 (AM) 531 كيلو هرتز — 1602 كيلو هرتز (9 كيلو هرتز للخطوة)	AM
الموجة 2 (SW1)	2940 كيلو هرتز — 7735 كيلو هرتز (5 كيلو هرتز للحيز)	
الموجة 3 (SW2)	9500 كيلو هرتز — 10135 كيلو هرتز / 11580 كيلو هرتز — 18135 كيلو هرتز (5 كيلو هرتز للحيز)	
تحديد سعة القناة	الموجة 1 9 كيلو هرتز	
	الموجة 2/3 5 كيلو هرتز	
الحساسية القابلة للاستخدام (20 = S/N) (ديسيبل)	AM 29 ميكرو ديسيبل (28.2 ميكرو فولت)	
	SW 30 ميكرو ديسيبل (32 ميكرو فولت)	
دايود الليزر	GaAlAs	
الفلتر الرقمي (D/A)	8 مرات أعلى من العينة	
سرعة الدوران	500 لفة في الدقيقة — 200 لفة في الدقيقة (CLV)	
الاهتزاز والارتعاش	أقل من الحد الذي يمكن قياسه	
استجابة التردد (±1) (ديسيبل)	20 هرتز — 20 كيلو هرتز	
إجمالي التشوه الهارموني (1 كيلو هرتز)	0.01%	
نسبة الإشارة إلى الضوضاء (1 كيلو هرتز)	97 ديسيبل	

المواصفات

مشغل

هام

ننصح بتركيب الجهاز مع ضفيرة اسلاك كهربائية خاصة متوفرة تجاريا مخصصة لسيارتك وإكمال هذه المهمة للمختصين وذلك لضمان سلامتك. استشير بائع أجهزة الصوتيات الخاصة بالسيارات القريب منك.

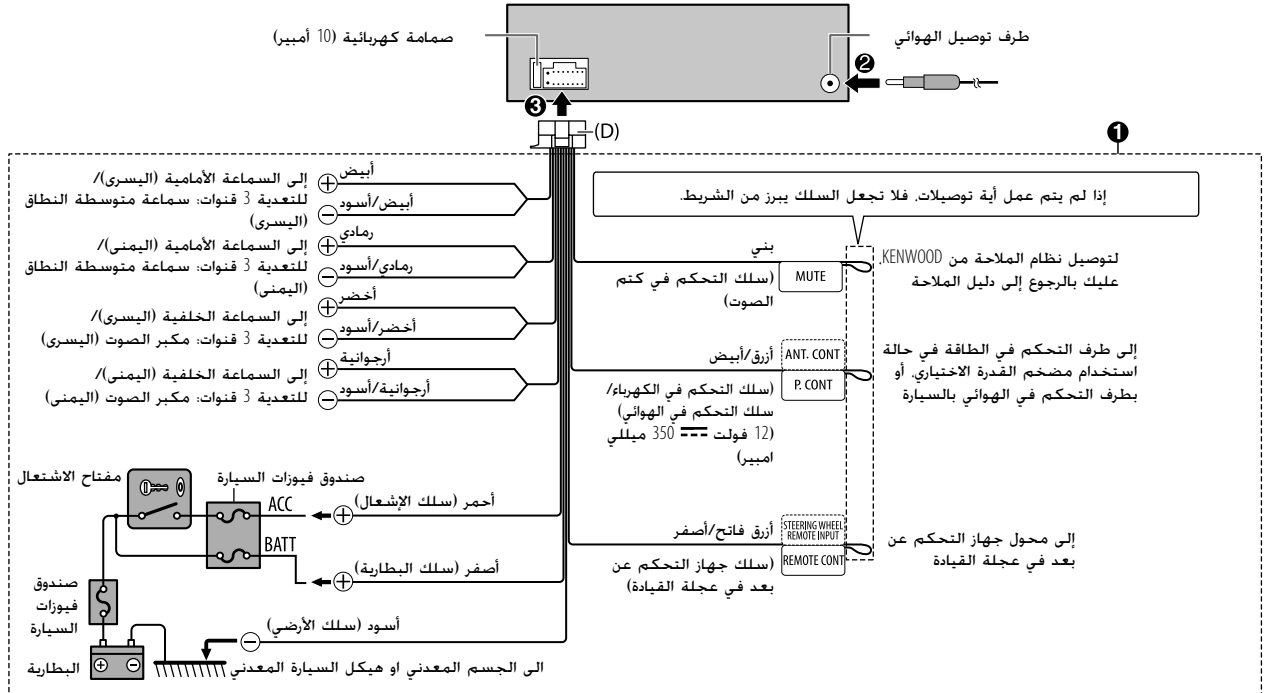

قائمة قطع الغيار المستخدمة في التركيب

(A) واجهة الجهاز (1×) (B) وحة الزينة (1×)



(C) إطار التركيب (1×) (D) ضفيرة الأسلاك (1×)



(E) مفتاح الاستخراج (2×) (F) براغي (F)

(4×) 7 mm × M5

(4×) 6 mm × M5

(1×) 8 mm × M4



تركيب الوحدة (داخل تابلو السيارة)

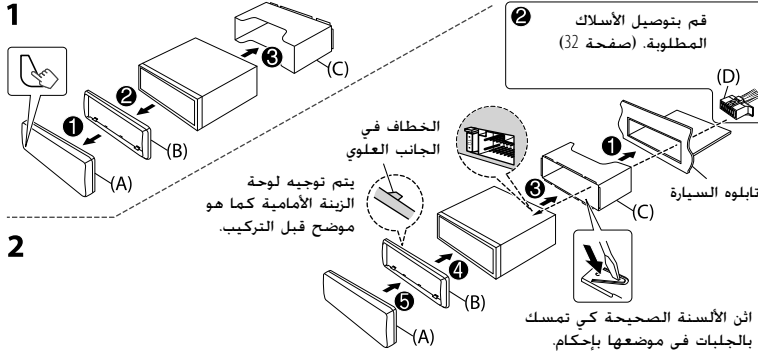

تركيب الوحدة (بدون إطار التركيب)

1 انزع إطار التركيب ولوحة التهيئة من الوحدة.
2 قم بمحاذاة التجاويف الموجودة في الجهاز (في كلا الجانبين) مع رف التركيب بالسيارة وقم بتثبيت الجهاز باستخدام البراغي (مرفق).

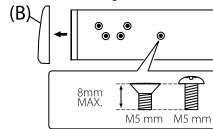

⚠ استخدم البراغي المحددة فقط، فقد يسبب استخدام البراغي غير الصحيحة تلفاً للجهاز.

نزع الجهاز من تابلو السيارة

1 قم بفتح واجهة الجهاز.
2 قم بإعداد سن الإمساك في مفاتيح الاستخراج في الفتحات في كل من جانبي لوحة التهيئة، ثم اسحبها للخارج.
3 أدخل مفاتيح الاستخراج بعمق في الفتحات الموجودة في كل جانب. ثم اتبع الأسهم كما هو موضح على الرسم التوضيحي.

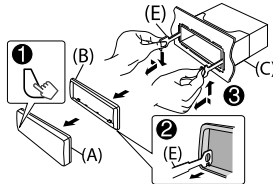

الإجراء الأساسي

1 انزع المفتاح من مفتاح الإشعال، ثم افصل الطرف ⊖ من بطارية السيارة.
2 توصيل الأسلاك بشكل صحيح.
3 راجع "توصيل الأسلاك" على صفحة 32.
4 ركب الجهاز في سيارتك.
5 راجع "تركيب الوحدة (داخل تابلو السيارة)".
6 توصيل طرف ⊖ ببطارية السيارة.
7 اضغط على SRC لتشغيل الطاقة.
8 افصل واجهة الجهاز وأعد تركيبها خلال 5 ثوان. (صفحة 3)

⚠ تحذير

- يمكن استخدام الوحدة فقط في سيارة بها مصدر تيار مباشر 12 فولت. وتاريخ سلسلي.
- قم بفصل الطرف السلبي للبطارية قبل توصيل الاسلاك والتركيب.
- لا تقم بتوصيل سلك البطارية (الأصفر) وسلك الإشعال (الأحمر) بشاسيه السيارة أو السلك الأرضي (سوداء) لمنع حدوث ماس كهربائي.
- لتفادي حدوث تماس كهربائي:
- قم بعزل الاسلاك غير الموصلة بواسطة شريط من الفينيل.
- تأكد من تأريض الوحدة مع شاسيه السيارة مرة ثانية بعد التركيب.
- قم بتأمين الاسلاك بواسطة مشابك الكابل ولف شريط من الفينيل حول الاسلاك التي تتلامس مع الاجزاء المعدنية لحماية الاسلاك.

⚠ تنبيه

- لدواعي السلامة، اترك مهمة توصيل الاسلاك والتركيب للفنيين المختصين. استشير بائع أجهزة الصوتيات الخاصة بالسيارات.
- ركب هذه الوحدة في حامل الأجهزة بسيارتك، ولا تلمس الأجزاء المعدنية من هذه الوحدة أثناء استخدامها أو بعد استخدامها بفترة قصيرة، حيث تكون الأجزاء المعدنية للوحدة مثل مبدد الحرارة والحلوية ساخنين.
- لا تقم بتوصيل ⊖ أسلاك السماعات بشاسيه السيارة أو سلك التأريض (سوداء) أو توصيلها على التوازي.
- قم بتركيب الجهاز عند زاوية أقل من 30°.
- إذا لم تمتلك شبكة الاسلاك الكهربائية بالسيارة طرف إشعال، قم بتوصيل سلك الإشعال (الأحمر) بالطرف الموجود في صندوق قيبوزات السيارة الذي يوفر مصدر تيار مباشر 12 فولت ويتم تشغيله وإيقافه بواسطة مفتاح الإشعال.
- احتفظ بجميع الكبلات بعيدة عن الأجزاء المعدنية التي تبديد الحرارة.
- بعد تركيب الجهاز تأكد من عمل مصابيح الفرامل وإشارات تغيير الاتجاه والمساحات وخلافه بشكل سليم.
- في حالة احتراق المنصهر، تأكد أولاً من عدم تلامس الاسلاك لشاسيه السيارة ثم استبدل المنصهر القديم بمنصهر آخر بنفس شدة التيار.

الأعراض	معالجة الأعطال
طريقة الاتصال الصوتي غير ناجحة.	<ul style="list-style-type: none"> • استخدم طريقة الاتصال الصوتي في بيئة أكثر هدوءاً. • قم بتقليل المسافة بينك وبين الميكروفون عند نطق الاسم. • احرص على أن يكون الصوت المنطوق به الاسم هو نفس الصوت المسجل.
تتم مقاطعة الصوت أو تخطيه أثناء تشغيل مشغل صوت Bluetooth.	<ul style="list-style-type: none"> • قم بتقليل المسافة بين الوحدة ومشغل صوت Bluetooth. • قم بإيقاف تشغيل الوحدة ثم تشغيلها وحاول الاتصال مرة أخرى. • قد تحاول أجهزة Bluetooth أخرى الاتصال بالوحدة.
لا يمكن التحكم بمشغل صوت Bluetooth المتصل.	<ul style="list-style-type: none"> • تحقق مما إذا كان مشغل صوت Bluetooth المتصل يدعم وضع التحكم عن بعد في الصوت/الفيديو (AVRCP). (راجع التعليمات الخاصة بمشغل الصوت الخاص بك). • قم بفصل مشغل Bluetooth وتوصيله مرة أخرى.
"NOT SUPPORT"	الهاتف الموصول لا يدعم ميزة التعرف على الصوت او ارسال دليل الهاتف.
"NO PAIR"/"NO ENTRY"	لا يوجد جهاز مسجل موصل/تم العثور عليه عبر Bluetooth.
"ERROR"	أعد إجراء العملية مرة أخرى. إذا ظهرت الرسالة "ERROR" مرة أخرى. فتتحقق مما إذا كان الجهاز يدعم الوظيفة التي تحاول إجرائها.
"NO DATA"/"NO INFO"	لا يستطيع جهاز Bluetooth الحصول على معلومات جهة الاتصال.
"/HF ERROR XX" "BT ERROR"	أعد ضبط الوحدة وحاول إجراء العملية مرة أخرى. وإذا لم يتم حل المشكلة، فاستشر أقرب مركز خدمة لك.
"SWITCHING NG"	قد لا تدعم الهواتف المتصلة ميزة تحويل الهاتف.
اتصال Bluetooth بين جهاز Bluetooth والوحدة غير مستقر.	قم بحذف جهاز Bluetooth المسجل غير المستخدم من الوحدة. (صفحة 16)

الاعراض	معالجة الأعطال	الاعراض	معالجة الأعطال
جهاز iPhone/iPod لا تصل إليه الطاقة أو لا يعمل.	<ul style="list-style-type: none"> افحص الوصلة بين هذه الوحدة و iPhone/iPod. افصل iPhone/iPod وأعد ضبطه باستخدام الإغلاق الإجباري. 		
يظهر "LOADING" عند الدخول في وضع البحث بضغط  .	هذه الوحدة لا تزال تقوم بإعداد قائمة موسيقى جهاز iPhone/iPod. قد يستغرق التحميل وقتاً طويلاً. حاول مرة أخرى لاحقاً.		
"NO DISC"	ادخل اسطوانة قابلة للتشغيل داخل فتحة التحميل.	iPod/iPod nano	
"TOC ERROR"	تأكد من الاسطوانة نظيفة وتم إدخالها بشكل سليم.		
"NA FILE"	تأكد من ان الوسط (قرص/USB) يحتوي على ملفات صوت مدعومة. (صفحة 26)		
"COPY PRO"	تم تشغيل ملف محمي ضد النسخ (قرص/USB).		
"NO DEVICE"	قم بتوصيل جهاز (USB). ثم قم بتغيير المصدر إلى USB مرة أخرى.		
"NO MUSIC"	قم بتوصيل جهاز (USB) الذي يحتوي على ملفات صوت قابلة للتشغيل.		
"iPod ERROR"	<ul style="list-style-type: none"> أعد توصيل جهاز الـ iPod. أعد ضبط iPod. 		
<ul style="list-style-type: none"> لا يمكن سماع الصوت أثناء التشغيل. يخرج الصوت من جهاز Android فقط. 	<ul style="list-style-type: none"> أعد توصيل جهاز Android. قم بتشغيل أي تطبيق لمشغل الوسائط على جهاز Android وأبدأ التشغيل. أعد تشغيل التطبيق الحالي لمشغل الوسائط أو استخدم تطبيق آخر لمشغل الوسائط. أعد تشغيل جهاز Android. 		
<ul style="list-style-type: none"> إذا لم يؤدي ذلك لحل المشكلة. هذا يعني ان جهاز Android المتوصول غير قادر على توجيه إشارة الصوت إلى الوحدة. (صفحة 26) إذا لم يعمل توصيل USB، صل جهاز Android عبر Bluetooth او عبر مقبس دخل اضافي. 	<ul style="list-style-type: none"> أعد توصيل جهاز Android. إذا لم يعمل توصيل USB، صل جهاز Android عبر Bluetooth او عبر مقبس دخل اضافي. 		
يواصل "NO DEVICE" أو "READING" اليوميض.	<ul style="list-style-type: none"> أعد توصيل جهاز Android. إذا لم يعمل توصيل USB، صل جهاز Android عبر Bluetooth او عبر مقبس دخل اضافي. 		
الاعراض	معالجة الأعطال	الاعراض	معالجة الأعطال
تقطع التشغيل أو يتم تخطي الصوت.	ANDROID	لم يتم التعرف على جهاز Bluetooth.	<ul style="list-style-type: none"> البحث من جهاز Bluetooth مرة أخرى. أعد ضبط الوحدة. (صفحة 3)
"NO MUSIC"/ "ANDROID ERROR"	<ul style="list-style-type: none"> تأكد من أن جهاز Android يدعم ملفات الصوت. أعد توصيل جهاز Android. أعد تشغيل جهاز Android. 	لا يمكن إجراء الإقران	<ul style="list-style-type: none"> تأكد من إدخال نفس رمز رقم التعريف الشخصي لكل الوحدة وجهاز Bluetooth. قم بحذف معلومات الإقران من كل من الوحدة وجهاز Bluetooth. ثم إجراء الإقران مرة أخرى. (صفحة 12)
"DISCONNECTED"	جهاز USB مفصول من الوحدة الرئيسية. يرجى التأكد من ان الجهاز موصول بشكل صحيح عبر USB.	يتم سماع صدى او ضوضاء أثناء التحدث عبر الهاتف.	<ul style="list-style-type: none"> قم بضبط موضع وحدة الميكروفون. (صفحة 12) افحص إعداد [ECHO CANCEL]. (صفحة 14)
"CONNECTING"	<ul style="list-style-type: none"> موصول عبر طرف توصيل إدخال USB. الجهاز موصول بالوحدة الرئيسية. يرجى الانتظار. موصول عبر Bluetooth. تم قطع اتصال Bluetooth. يرجى التأكد من اتصال Bluetooth والتأكد من اقران الجهاز والوحدة. 	جودة صوت الهاتف سيئة	<ul style="list-style-type: none"> قم بتقليل المسافة بين الوحدة وجهاز Bluetooth. حرك السيارة إلى مكان حيث يمكنك استقبال الإشارة بشكل أفضل.
"CHECK APP"	لم يتم توصيل التطبيق Spotify بشكل صحيح. أو ان المستخدم لم يتم بتسجيل الدخول. قم بإنهاء تطبيق Spotify واعد تشغيله. ثم قم بتسجيل الدخول في حساب Spotify الخاص بك.	Bluetooth®	

البحث عن الاعطال والاصلاح

الاعراض	معالجة الاعطال	الاعراض	معالجة الاعطال
لا يمكن سماع الصوت.	• تعذر إخراج الأسطوانة. اضغط مع الاستمرار على  لإخراج الأسطوانة بالقوة. كن حريصًا على أن لا تسقط الأسطوانة عند إخراجها. إذا لم يحل هذا المشكلة، قم بإعادة ضبط الوحدة (صفحة 3).	• افحص مستوى قوة الصوت على أفضل مستوى ممكن. • افحص الاسلاك والتوصيلات.	• تظهر "MISWIRING CHECK WIRING THEN PWR ON". اقطع الطاقة. ثم تأكد من ان اطرف توصيل اسلاك السماعه موصوله بشكل صحيح. قم بتشغيل الطاقة مرة اخرى. ارسل الوحدة الى اقرب مركز خدمة.
تظهر "PROTECTING SEND SERVICE".	يتم توليد ضجيج. تخطى إلى مسار آخر أو قم بتغيير الأسطوانة.	لا يمكن تحديد المصدر.	• افحص إعداد [SOURCE SELECT]. (صفحة 5) • نظف الموصلات. (صفحة 25)
• لا يمكن سماع الصوت. • الجهاز لا يعمل. • المعلومات المعروضة على الشاشة غير صحيحة.	تظهر "PLEASE EJECT". أعد ضبط الوحدة (صفحة 3). وإذا لم يتم حل المشكلة، فاستشر أقرب مركز خدمة لك.	لا يشتغل هذا المستقبل مطلقًا.	• أعد ضبط الوحدة. (صفحة 3)
• لا يشتغل هذا المستقبل مطلقًا.	أمر التشغيل لا يسير على النحو المرجو. يتم تحديد ترتيب التشغيل بالترتيب الذي يتم فيه تسجيل الملفات (قرص) أو اسم الملف (USB).	لا تُعرض الأحرف الصحيحة.	• تستطيع هذه الوحدة فقط عرض الحروف الهجائية الكبيرة والأرقام وعدد محدود من الرموز. • حسب نوع لغة العرض التي اخترتها (صفحة 5). قد لا يتم عرض بعض الحروف بشكل صحيح.
• لا يمكن سماع الصوت. • الجهاز لا يعمل. • المعلومات المعروضة على الشاشة غير صحيحة.	وقت التشغيل المنقضي غير صحيح. يعتمد هذا على عملية التسجيل السابقة (قرص/USB).	لا يُعرض الأحرف الصحيحة.	• استقبل الراديو رديء. • يتولد ضجيج استاتيكي اثناء الاستماع الى الراديو.
• لا تستخدم تسلسلات هرمية ومجلدات عديدة للغاية. • قم بإعادة تحميل القرص أو اعد توصيل الجهاز (iPhone/iPod/USB).	يواصل "READING" الوميض. لا تستخدم تسلسلات هرمية ومجلدات عديدة للغاية. • قم بإعادة تحميل القرص أو اعد توصيل الجهاز (iPhone/iPod/USB).	تظهر "UNSUPPORTED DEVICE".	• تأكد من عدم عطل جهاز USB وأعد توصيل جهاز USB.
تظهر "UNRESPONSIVE DEVICE".	تظهر "UNSUPPORTED DEVICE". تحقق ما إذا كان جهاز USB الموصول متوافقًا مع هذه الوحدة وتأكد من أن تكون انظمة الملف بتنسيقات مدعومة. (صفحة 26) • أعد توصيل USB الجهاز.	يظهر "USB HUB IS NOT SUPPORTED".	• هذه الوحدة لا تستطيع دعم جهاز USB موصول عن طريق مجمع مركزي USB.
• لا يتغير المصدر إلى "USB" عند توصيل جهاز USB اثناء الاستماع إلى مصدر آخر. • تظهر "USB ERROR".	لا يتغير المصدر إلى "USB" عند توصيل جهاز USB اثناء الاستماع إلى مصدر آخر. • تظهر "USB ERROR".	• لا يتغير المصدر إلى "USB" عند توصيل جهاز USB اثناء الاستماع إلى مصدر آخر. • تظهر "USB ERROR".	• منفذ USB يسحب طاقة أكثر من حد التصميم. اقطع الطاقة وافصل جهاز USB. ثم، قم بتشغيل الطاقة وأعد توصيل جهاز USB. إذا لم يؤدي هذا الاجراء الى حل المشكلة. اقطع الطاقة وقم بتشغيلها (أو أعد ضبط الوحدة) قبل استبدال جهاز USB بجهاز آخر.

iPod/USB/CD

ت

ت

تغيير معلومات الشاشة

كلما ضغطت على DISP، تغيير معلومات الشاشة.
 • اذا لم تكن المعلومات متوفرة أو انها غير مسجلة، يظهر "NO TEXT" أو "NO INFO" أو معلومات اخرى (مثلا، اسم المحطة) أو ستكون الشاشة فارغة.

BT AUDIO	عنوان الاغنية/الفنان ← اسم الالبوم/الفنان ← وقت التشغيل ← التاريخ ← عودة للبدائية
AUX	اسم المصدر ← التاريخ ← عودة للبدائية

KDC-BT530U



الشاشة الرئيسية

KDC-BT630U

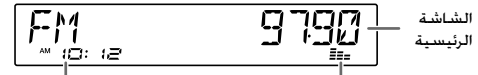

الشاشة الرئيسية

وقت الساعة

مقياس المستوى (صفحة 25)

اسم المصدر	معلومات الشاشة: الشاشة الرئيسية
STANDBY	اسم المصدر/الساعة ← الساعة ← عودة للبدائية
RADIO	اسم المصدر/الساعة ← التردد ← الساعة ← عودة للبدائية مناح لمحطات Radio Data System (نظام بيانات الراديو) على موجة FM فقط: اسم المصدر/الساعة ← اسم المحطة/نوع البرنامج ← نصوص راديو ← نصوص راديو+ ← نصوص راديو+ عنوان الاغنية/نصوص راديو+ الفنان ← التردد ← الساعة ← عودة للبدائية
CD أو USB	لموديلي CD-DA: اسم المصدر/الساعة ← عنوان القرص/الفنان ← عنوان المسار/الفنان ← وقت التشغيل ← الساعة ← عودة للبدائية لملفات FLAC/WAV/AAC/WMA/MP3: اسم المصدر/الساعة ← عنوان الاغنية/الفنان ← اسم الالبوم/الفنان ← اسم المجلد ← اسم الملف ← وقت التشغيل ← الساعة ← عودة للبدائية
ANDROID	اسم المصدر/الساعة ← الساعة ← عودة للبدائية
/SPOTIFY SPOTIFY BT	اسم المصدر/الساعة ← عنوان السياق ← عنوان الاغنية ← الفنان ← اسم الالبوم ← وقت التشغيل ← الساعة ← عودة للبدائية
BT AUDIO	اسم المصدر/الساعة ← عنوان الاغنية/الفنان ← اسم الالبوم/الفنان ← وقت التشغيل ← الساعة ← عودة للبدائية
AUX	اسم المصدر/الساعة ← الساعة ← عودة للبدائية

اسم المصدر	معلومات الشاشة: الشاشة الرئيسية
STANDBY	اسم المصدر ← التاريخ ← عودة للبدائية
RADIO	التردد ← التاريخ ← عودة للبدائية مناح لمحطات Radio Data System (نظام بيانات الراديو) على موجة FM فقط: اسم المحطة/نوع البرنامج ← نصوص راديو ← نصوص راديو+ ← نصوص راديو+ عنوان الاغنية/نصوص راديو+ الفنان ← التردد ← التاريخ ← عودة للبدائية
USB أو CD	لموديلي CD-DA: عنوان القرص/الفنان ← عنوان المسار/الفنان ← وقت التشغيل ← التاريخ ← عودة للبدائية لملفات FLAC/WAV/AAC/WMA/MP3: عنوان الاغنية/الفنان ← اسم الالبوم/الفنان ← اسم المجلد ← اسم الملف ← وقت التشغيل ← التاريخ ← عودة للبدائية
iPod BT/iPod USB	عندما يتم تحديد [MODE OFF] (صفحة 9)، عنوان الاغنية/الفنان ← اسم الالبوم/الفنان ← وقت التشغيل ← التاريخ ← عودة للبدائية
ANDROID	اسم المصدر ← التاريخ ← عودة للبدائية
/SPOTIFY SPOTIFY BT	عنوان السياق ← عنوان الاغنية ← الفنان ← اسم الالبوم ← وقت التشغيل ← التاريخ ← عودة للبدائية

ملفات قابلة للتشغيل

- قد يختلف ترتيب الأغاني المعروضة في قائمة الاختيار في هذه الوحدة عن الترتيب في جهاز iPhone/iPod.
- لن يمكنك تشغيل جهاز iPod في حالة ظهور "KENWOOD" أو "✓" في جهاز iPod.
- اعتماداً على نسخة نظام التشغيل الخاص بجهاز iPhone/iPod، قد لا تعمل بعض الوظائف على هذه الوحدة.

بخصوص جهاز Android

- هذه الوحدة تدعم نظام التشغيل Android OS 4.1 وأعلى.
- بعض أجهزة Android (المجهزة بنظام التشغيل OS 4.1 وأعلى) قد لا تدعم وظيفة بشكل كامل Android Open Accessory (AOA) 2.0.
- إذا كان جهاز Android يدعم كل من جهاز فئة التخزين الكبير و AOA 2.0، تقوم هذه الوحدة بالتشغيل عبر AOA 2.0 كأولوية دائماً.

بخصوص Spotify

- تطبيق Spotify يدعم:
 - iPhone 4S، 5، 5S، 6، 6 Plus، 6S، SE، 7، 7 Plus (الإصدار iOS 8 أو أعلى)
 - iPod touch (5th و 6th generation)
 - الإصدار Android OS 4.0.3 أو أعلى
- التطبيق Spotify هو خدمة تقدمها جهة خارجية، لذلك فإن المواصفات تخضع للتغيير دون إشعار مسبق، وبناء عليه، فقد يقل التوافق أو قد لا تتوفر بعض الخدمات أو جميعها.
- قد لا تعمل بعض وظائف Spotify من هذه الوحدة.
- بالنسبة للمشكلات التي تنشأ من استخدام التطبيق، يرجى الاتصال بـ Spotify على <www.spotify.com>.

نبذة حول تقنية Bluetooth

- قد لا تتمكن بعض أجهزة Bluetooth من الاتصال بهذه الوحدة حسب إصدار Bluetooth الخاص بالجهاز.
- قد لا تعمل هذه الوحدة مع بعض أجهزة Bluetooth.
- تختلف ظروف الإشارة حسب الظروف المحيطة.

- ملف الصوتيات أوديو القابل للتشغيل:

MP3 (.mp3)، WMA (.wma)، AAC (.aac) للفرص؛

لجهاز USB ذو سعة التخزين الكبيرة:

MP3 (.mp3)، WMA (.wma)، AAC (.aac)، AAC (.m4a)، WAV (.wav)، FLAC (.flac)

• ميديا الأسطوانات القابلة للتشغيل: CD-ROM/CD-RW/CD-R

• تنسيق ملف قرص قابل للتشغيل: ISO 9660 مستوى 1/2، جوليت، اسم ملف طويل

• نظام ملفات جهاز USB القابل للتشغيل: FAT12، FAT16، FAT32

حتى عند توافق الملفات الصوتية مع المعايير المذكورة أعلاه، قد يتعذر التشغيل اعتماداً على أنواع أو حالات الوسط أو الجهاز.

لا يمكن تشغيل ملف AAC (.m4a) في قرص CD مشفر بواسطة iTunes على هذه الوحدة.

أسطوانات غير قابلة للتشغيل

- الأسطوانات غير المستديرة.
- الأسطوانات التي يوجد بها ألوان على سطح التسجيل أو الأسطوانات المتسخة.
- أسطوانات التسجيل/إعادة الكتابة التي لم يتم وضع اللمسات الأخيرة.
- 8 سم CD. عند محاولة إدخالها في الجهاز باستخدام مهاتن؛ فإنها قد تتسبب في حدوث خلل.

حول أجهزة USB

- لا يمكنك توصيل جهاز USB عن طريق مجمع مركزي USB.
- قد يتسبب توصيل كابل يزيد طوله الإجمالي على 5 متر في ظهور مشاكل غير طبيعية في التشغيل.
- لا يمكن للوحدة التعرف على جهاز USB يكون معدله 5 فولت ويتجاوز 1.5 أمبير.

حول جهاز iPhone/iPod

- عبر طرف توصيل إدخال USB:
 - Made for
 - iPod touch (5th و 6th generation)
 - iPod nano (7th generation)
 - iPhone 4S، 5، 5S، 6، 6 Plus، 6S، SE، 7، 7 Plus، 8، 8 Plus، X
- عبر Bluetooth:
 - Made for
 - iPod touch (5th و 6th generation)
 - iPhone 4S، 5، 5S، 6، 6 Plus، 6S، SE، 7، 7 Plus، 8، 8 Plus، X
- لا يمكن استعراض ملفات الفيديو من قائمة "Videos" في وضع [MODE OFF].

■ الصيانة

تنظيف الجهاز

امسح التراب من اللوحة باستخدام سليكون جاف أو قطعة قماش ناعمة.



الموصل (في الجانب الخلفي
من واجهة الجهاز)

تنظيف الموصل

قم بفك واجهة الجهاز وتنظيف الموصل بقطعة
قطن برفق. احرص لتلا تلف الموصل.

التعامل مع الأسطوانات

- لا تلمس سطح التسجيل الخاص بالأسطوانة.
- لا تلتصق أي شريط أو ما شابه على الأسطوانة ولا تستخدم أسطوانة ملصوقًا عليها شريط.
- لا تستخدم أي ملحقات للأسطوانة.
- قم بتنظيف الأسطوانة من منتصفها للخارج.
- نظف الأسطوانة باستخدام سيليكون جاف أو قطعة قماش ناعمة. لا تستخدم أي مذيبيات.
- عند إزالة أسطوانة من هذا الجهاز، اسحبها نحو الخارج أفقيًا.
- قم بإزالة التناؤات من فتحة المنتصف وحافة الأسطوانة قبل وضع أسطوانة.

■ مزيد من المعلومات

- ل: - آخر تحديثات البرامج الثابتة وأحدث قائمة بنود متوافقة
- التطبيق KENWOOD الأصلي
- أي من أحدث المعلومات الأخرى
- قم بزيارة www.kenwood.com/cs/ce.

عام

- تستطيع هذه الوحدة تشغيل أسطوانات (D) التالية:



- للحصول على معلومات مفصلة وملاحظات بخصوص ملفات الصوت القابلة للتشغيل، قم بزيارة www.kenwood.com/cs/ce/audiophile.

[BRIGHTNESS] 1 اختر منطقة. (راجع الرسم التوضيحي في صفحة 24).
2 [LVL 00] إلى [LVL 31]: اضبط مستوى السطوع المفضل للمنطقة المختارة.

[TEXT SCROLL] [ONCE]: يمرر المعلومات المعروضة مرة واحدة. : [AUTO]: يكرر التمرير (بفواصل مدتها 5 ثوان). : [OFF]: الغاء.

[LEVEL METER] (لموديلي KDC-BT630U)
[ON]: يعرض عداد المستوى على نافذة العرض (كما مبيّن ادناه). :
[OFF]: الغاء.



مقياس المستوى

افتراضي: [XX]

[DISPLAY]

[COLOR SELECT]

(لموديلي **KDC-BT630U**)

يختار ألوان الاضاءة لكل من [ALL ZONE] و [ZONE 1] و [ZONE 2] شكل منفصل.

1 اختر منطقة ([ZONE 1] . [ZONE 2] . [ALL ZONE]), (راجع الاضاءة على العمود الایسر).

2 حدد لونًا للمنطقة المحددة.

/[RED1]/[CUSTOM R/G/B]/[VARIABLE SCAN]/[INITIAL COLOR]
/[PURPLE4]/[PURPLE3]/[PURPLE2]/[PURPLE1]/[RED3]/[RED2]
/[SKYBLUE2]/[SKYBLUE1]/[BLUE3]/[BLUE2]/[BLUE1]
/[GREEN3]/[GREEN2]/[GREEN1]/[AQUA2]/[AQUA1]/[LIGHTBLUE]
/[ORANGE1]/[YELLOW]/[YELLOWGREEN2]/[YELLOWGREEN1]
/[ORANGERED]/[ORANGE2]

لانشاء اللون الخاص بك. اختر [CUSTOM R/G/B]. سيتم تخزين اللون الذي قمت بإنشاءه في [CUSTOM R/G/B].

1 اضغط قرص مستوى الصوت للدخول الى وضع ضبط اللون بالتفصيل.
2 اضغط على [◀▶] لتحديد اللون ([B]/[G]/[R]) (أحمر/أخضر/بني) للضبط.

3 أدر قرص مستوى الصوت لضبط المستوى (من [0] إلى [9]). ثم اضغط على القرص.

[DIMMER]

قم بتعقيم الرسم التوضيحي.

[ON]: المعتم مضاء.

[OFF]: المعتم مطفئ.

[DIMMER TIME]: يضبط وقت تشغيل وإطفاء المعتم.

1 أدر قرص مستوى الصوت لضبط وقت التشغيل [ON]. ثم اضغط على القرص.

2 أدر قرص مستوى الصوت لضبط وقت التشغيل [OFF]. ثم اضغط على القرص.

افتراضي: [ON] : [6:00PM] : [OFF] : [6:00AM]

تحديد منطقة لإعدادات اللون وإعدادات السطوع **KDC-BT630U**

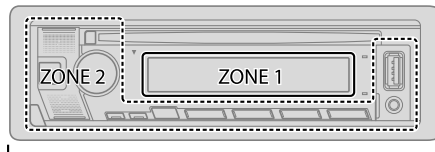

ALL ZONE

تحديد منطقة لإعدادات السطوع **KDC-BT530U**

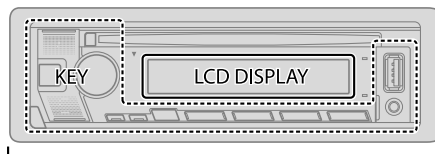

ALL ZONE

- 1 اضغط على قرص مستوى الصوت للدخول إلى [FUNCTION].
- 2 أدر قرص مستوى الصوت لتحديد بند (راجع الجدول التالي). ثم اضغط القرص.
- 3 كرر الخطوة 2 الى ان يتم اختيار البند المرغوب او اتبع التعليمات المتعلقة بالبند المختار.
- 4 اضغط مع الاستمرار [↵] من أجل الإنهاء.
للرجوع إلى عنصر الإعداد السابق. اضغط على [↵].

إعدادات محاذاة الوقت الرقمي

وظيفة محاذاة الوقت الرقمي تضبط وقت التأخير لإخراج السماعه من اجل خلق بيئة اكثر ملائمة لسيارتك.

• لمزيد من المعلومات، راجع "تقرير القيمة للبند [DISTANCE] و [GAIN] للبند [DTA SETTINGS]."

[DTA SETTINGS]	[POSITION]
	<p>يختار موضع الاستماع (نقطة مرجعية). [ALL]: لا تعويض؛ المقعد الامامي اليمين؛ [FRONT LEFT]: المقعد الامامي اليسر؛ المقعد الامامي • يتم عرض [FRONT ALL] فقط عند اختيار [2-WAY X'OVER] (صفحة 5)</p>
[DISTANCE]	[OCM]
	<p>إلى [610CM]؛ اضبط المسافة بشكل دقيق للتعويض. (قبل عمل الضبط، اختر السماعه التي تريد ضبطها.)</p>
[GAIN]	[-8DB] إلى [0DB]؛
	<p>اضبط مستوى صوت الخرج بشكل دقيق للسماعه المختارة، (قبل عمل الضبط، اختر السماعه التي تريد ضبطها.)</p>
[DTA RESET]	[YES]؛ يعيد ضبط الاعدادات ([DISTANCE] و [GAIN]) للبند [POSITION] المختار الى الاعداد الافتراضي؛ [NO]؛ الغاء
[CAR SETTINGS]	حدد نوع سيارتك ومكان السماعه الخلفية من اجل اجراء الضبط للبند [DTA SETTINGS].
[CAR TYPE]	[COMPACT]/[FULL SIZE CAR]/[WAGON]/[MINIVAN]/[SUV]؛ [MINIVAN(LONG)]؛ يختار نوع السيارة؛ [OFF]؛ لا تعويض.
[R-SP LOCATION]	يختار مكان السماعه الخلفية في سيارتك لحساب افضل مسافة من موضع الاستماع المختار (نقطة مرجعية). • [DOOR]، [REAR DECK]؛ مناسب فقط عندما يكون البند [CAR TYPE] مختار كإعداد [OFF] أو [COMPACT] أو [FULL SIZE CAR] أو [WAGON] أو [SUV]. • [2ND ROW]/[3RD ROW]؛ مناسب فقط عندما يكون البند [CAR TYPE] مختار كإعداد [MINIVAN] أو [MINIVAN(LONG)].

• قبل عمل الضبط للبند [DISTANCE] و [GAIN] في [DTA SETTINGS]، اختر السماعه التي تريد ضبطها:

عندما تكون تعدية قناتين مختارة:

[SUBWOOFER]/[REAR RIGHT]/[REAR LEFT]/[FRONT RIGHT]/[FRONT LEFT]

– يمكن اختيار [REAR LEFT] و [REAR RIGHT] و [SUBWOOFER] فقط اذا كان اي بند غير [NONE] مختار للبند [REAR] و [SUBWOOFER] في [SPEAKER SIZE]. (صفحة 21)

عندما تكون تعدية 3 قنوات مختارة:

[WOOFER]/[MID RIGHT]/[MID LEFT]/[TWEETER RIGHT]/[TWEETER LEFT]

– يمكن اختيار [WOOFER] فقط اذا كان اي بند غير [NONE] مختار للبند [WOOFER] في [SPEAKER SIZE]. (صفحة 22)

• البند [R-SP LOCATION] في [CAR SETTINGS] قابل للاختيار فقط اذا:

– كانت تعدية 2 قنوات مختارة، (صفحة 5)

– تم اختيار إعداد غير [NONE] للبند [REAR] في [SPEAKER SIZE]. (صفحة 21)

تقرير القيمة للبند [DISTANCE] و [GAIN] للبند [DTA SETTINGS]

اذا حددت المسافة من مركز موضع الاستماع المضبوط حاليا الى كل سماعه، سيتم حساب وضبط وقت التأخير تلقائيا.

1 حدد مركز موضع الاستماع المضبوط حاليا كنقطة مرجعية.

2 قم بقياس المسافات من النقطة المرجعية الى السماعات.

3 قم بحساب الاختلافات بين مسافة السماعه الابعد (السماعه الخلفية) والسماعات الأخرى.

4 اضبط [DISTANCE] المحسوب في الخطوة 3 لكل سماعه على حدة.

5 اضبط [GAIN] لكل سماعه على حدة.

مثال: عندما يكون [FRONT ALL] مضبوط كموضع استماع

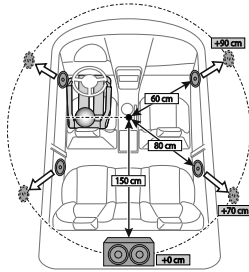

/[80HZ]/[70HZ]/[60HZ]/[50HZ]/[40HZ]/[30HZ] /[220HZ]/[180HZ]/[150HZ]/[120HZ]/[100HZ]/[90HZ] [THROUGH]/[250HZ]	[HPF FRQ]	[MID RANGE]
[-12DB]/[-6DB]	[HPF SLOPE]	
/[6.3KHZ]/[5KHZ]/[4KHZ]/[2.5KHZ]/[1.6KHZ]/[1KHZ] [THROUGH]/[12.5KHZ]/[10KHZ]/[8KHZ]	[LPF FRQ]	
[-12DB]/[-6DB]	[LPF SLOPE]	
(0°) [NORMAL]/(180°) [REVERSE]	[PHASE]	
[0] إلى [-8]	[GAIN]	
/[80HZ]/[70HZ]/[60HZ]/[50HZ]/[40HZ]/[30HZ] /[220HZ]/[180HZ]/[150HZ]/[120HZ]/[100HZ]/[90HZ] [THROUGH]/[250HZ]	[LPF FRQ]	2*[WOOFER]
[-12DB]/[-6DB]	[SLOPE]	
(0°) [NORMAL]/(180°) [REVERSE]	[PHASE]	
[0] إلى [-8]	[GAIN]	

1* **KDC-BT530U** : قابل للاختيار فقط عند ضبط [SWITCH PREOUT] إلى [SUB-W] (صفحة 4)

2* قابل للاختيار فقط عند ضبط [SUBWOOFER SET] إلى [ON]. (صفحة 20)

/[80HZ]/[70HZ]/[60HZ]/[50HZ]/[40HZ]/[30HZ] /[180HZ]/[150HZ]/[120HZ]/[100HZ]/[90HZ] [THROUGH]/[250HZ]/[220HZ]	[SW LPF FRQ]	SUBWOOFER] 2*1*[LPF]
[-24DB]/[-18DB]/[-12DB]/[-6DB]	[SW LPF SLOPE]	
(0°) [NORMAL]/(180°) [REVERSE]	[SW LPF PHASE]	
[0] إلى [-8]	[SW LPF GAIN]	

بنود إعداد تعدية 3 قنوات

[SPEAKER SIZE]		
[LARGE]/[MIDDLE]/[SMALL]	[TWEETER]	
/[5×7]/[4×6]/[18CM]/[17CM]/[16CM]/[13CM]/[12CM]/[10CM]/[8CM] [6×9]/[6×8]	[MID RANGE]	
(غير موصول) [NONE]/[38CM OVER]/[30CM]/[25CM]/[20CM]/[16CM]	2*[WOOFER]	
[X' OVER]		
/[6.3KHZ]/[5KHZ]/[4KHZ]/[2.5KHZ]/[1.6KHZ]/[1KHZ] [12.5KHZ]/[10KHZ]/[8KHZ]	[HPF FRQ]	[TWEETER]
[-12DB]/[-6DB]	[SLOPE]	
(0°) [NORMAL]/(180°) [REVERSE]	[PHASE]	
[0] إلى [-8]	[GAIN]	

فيما يلي بنود الإعداد المتاحة للتعديّة بقائتين أو بعدية 3 قنوات.

SPEAKER SIZE

يختار وفقا لحجم السماعه الموصولة لضمان الاداء الافضل.

- يتم ضبط إعدادات التردد والانحدار تلقائيا للتعديّة السماعه المختارة.
- اذا تم اختيار [NONE] للسماعه التاليه في [SPEAKER SIZE], لا يتوفر الإعداد [X' OVER] للسماعه المختارة.
- التعديّة بقائتين: البند [TWEETER] للإعداد [SUBWOOFER]/[REAR]/[FRONT]
- تعديّة 3 قنوات: [WOOFER]

X' OVER (تعديّة)

- للسماعات المختارة (مرشح الجهير العالي أو مرشح الجهير المنخفض).
اذا تم اختيار [THROUGH], يتم ارسال جميع الاشارات الى السماعات المختارة.
[LPF SLOPE]/[HPF SLOPE]/[SW LPF SLOPE]/[R-HPF SLOPE]/[F-HPF SLOPE]/[SLOPE].
- يضبط انحدار التعديّة.
يمكن اختياره فقط في حالة اختيار ضبط آخر غير [THROUGH] لتردد التعديّة.
- [PHASE]/[SW LPF PHASE]: يحدد الطور لخرج السماعه ليكون مطابقا لخرج السماعه الأخرى.
- [GAIN]/[SW LPF GAIN]/[R-HPF GAIN]/[F-HPF GAIN]/[GAIN RIGHT]/[GAIN LEFT]: يضبط مستوى صوت الخرج للسماعه المختارة.

بنود إعداد تعديّة 2 قنوات

[SPEAKER SIZE]

[FRONT] [SIZE]
/[17CM]/[16CM]/[13CM]/[12CM]/[10CM]/[8CM]
/[7×10]/[6×9]/[6×8]/[5×7]/[4×6]/[18CM]

[TWEETER]
[NONE]/[LARGE]/[MIDDLE]/[SMALL] (غير موصول)

[REAR]
/[4×6]/[18CM]/[17CM]/[16CM]/[13CM]/[12CM]/[10CM]/[8CM]
/[7×10]/[6×9]/[6×8]/[5×7] (غير موصول)

2*1*[SUBWOOFER]
[NONE]/[38CM OVER]/[30CM]/[25CM]/[20CM]/[16CM] (غير موصول)

[X' OVER]

[TWEETER] [FRQ]
/[5KHZ]/[4KHZ]/[2.5KHZ]/[1.6KHZ]/[1KHZ]
/[12.5KHZ]/[10KHZ]/[8KHZ]/[6.3KHZ]

[GAIN LEFT] [-8] إلى [0]

[GAIN RIGHT] [-8] إلى [0]

[FRONT HPF] [F-HPF FRQ]
/[80HZ]/[70HZ]/[60HZ]/[50HZ]/[40HZ]/[30HZ]
/[180HZ]/[150HZ]/[120HZ]/[100HZ]/[90HZ]
[THROUGH]/[250HZ]/[220HZ]

[F-HPF SLOPE] [-24DB]/[-18DB]/[-12DB]/[-6DB]

[F-HPF GAIN] [-8] إلى [0]

[REAR HPF] [R-HPF FRQ]

[R-HPF SLOPE] راجع اعدادات [FRONT HPF] اعلاه

[R-HPF GAIN]

1, 2: انظر صفحه 22.

[SOUND EFFECT]	يضبط إعدادات الصوت الخاصة بك لكل مصدر. • تم تخزين الإعداد للنبند [USER] في الوضع [PRESET EQ]. • الإعدادات التي تم تنفيذها قد تؤثر على إعدادات [EASY EQ].	[MANUAL EQ]
[SOUND RECNRSTR] (إعادة تكوين الصوت)	(غير قابل للتطبيق لمصدر صوت RADIO ومصدر صوت AUX). [ON]: يخلق صوتاً واقعياً عن طريق تعويض المكونات عالية التردد واستعادة زمن الصعود لشكل الموجة التي ضاعت عند ضغط البيانات الصوتية. : [OFF]. الغاء.	[62.5HZ]
[SPACE ENHANCE]	(غير قابل للتطبيق لمصدر صوت RADIO). [LRG]/[MED]/[SML]: يعزز مساحة الصوت افتراضياً. : [OFF]. الغاء.	[LEVEL] إلى [LEVEL +9] ([LEVEL 0]); ضبط المستوى لحفظ كل مصدر. (قبل عمل الضبط. اختر المصدر الذي تريد ضبطه).
[SND REALIZER]	: [LV3]/[LV2]/[LV1]. يجعل الصوت أكثر واقعية افتراضياً. : [OFF]. الغاء.	[BASS EXTEND] [ON]: يقوم بتشغيل الصوت الجهير الممتد. : [OFF]. الغاء.
[STAGE EQ]	[HI]/[MID]/[LOW]: يضبط مستوى الصوت الصادر من السماعات افتراضياً. : [OFF]. الغاء.	[LEVEL -9] إلى [LEVEL +9] ([LEVEL 0]); ضبط المستوى لحفظ كل مصدر. (قبل عمل الضبط. اختر المصدر الذي تريد ضبطه).
[DRIVE EQ]	[ON]: يعزز التردد لتقليل الضوضاء القادمة من خارج السيارة أو ضوضاء دوران الاطارات. : [OFF]. الغاء.	/[160HZ]/[100HZ] /[400HZ]/[250HZ] /[1KHZ]/[630HZ] /[2.5KHZ]/[1.6KHZ] /[6.3KHZ]/[4KHZ] /[16KHZ]/[10KHZ]
[SPEAKER SIZE]	وفقاً لنوع التعدية الذي اخترته (راجع "تغيير نوع التعدية" على صفحة 5). سيتم اظهار بنود إعدادات تعدية بقائين أو بعدية 3 قنوات. (راجع "إعدادات التعدية" على صفحة 21). في التهيئة الافتراضية. تم اختيار نوع التعدية بقائتين.	[Q FACTOR] [1.35]/[1.50]/[2.00]. ضبط عامل الجودة.
[X ' OVER]	بخصوص الإعدادات. راجع "إعدادات محاذاة الوقت الرقمي" في صفحة 23.	[PRESET EQ] [JAZZ]/[TOP40]/[EASY]/[POPS]/[ROCK]/[NATURAL]/[POWERFUL]. [USER]: يحدد المُعايير المضبوط مسبقاً والمناسب لنوع الموسيقى. (اختر [USER] لاستخدام الإعدادات التي تم تنفيذها في [EASY EQ] أو [MANUAL EQ]).
[DTA SETTINGS]		[BASS BOOST] [LV1] إلى [LV5]: يحدد مستوى رفع الجهير المطلوب. : [OFF]. الغاء.
[CAR SETTINGS]		[LOUDNESS] [LV1]/[LV2]: يحدد تعزيز الترددات المنخفضة أو العالية المفضلة لإنتاج صوت متوازن بشكل جيد بمستوى صوت منخفض. : [OFF]. الغاء.
[SUBWOOFER SET]/[SUB-W LEVEL]	• KDC-BT530U : للتعدية بقائتين: يمكن تحديد [SUB-W LEVEL]. • فقط في حالة ضبط [SWITCH PREOUT] على [SUB-W]. (صفحة 4) • يمكن تحديد [SUB-W LEVEL] فقط في حالة ضبط [SUBWOOFER SET] على [ON].	[SUBWOOFER SET] [ON]: يقوم بتشغيل خرج الصبوفر. : [OFF]. الغاء.
		[FADER] (غير قابل للتطبيق عن اختيار تعدية 3 قنوات). [R15] إلى [F15] ([O]); اضبط تعادل خرج السماع الخلفية والأمامية.
		[BALANCE] [L15] إلى [R15] ([O]); يضبط توازن إخراج السماعتين اليمنى واليسرى.
		[VOLUME OFFSET] [-15] إلى [+6] ([O]); يعين مستوى الصوت المبدئي لكل مصدر بمقارنته بمستوى صوت FM. (قبل عمل الضبط. اختر المصدر الذي تريد ضبطه).

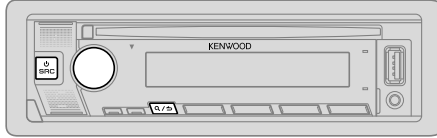

- 1 اضغط على قرص مستوى الصوت للدخول إلى [FUNCTION].
- 2 أدر قرص مستوى الصوت لتحديد بند (راجع الجدول التالي). ثم اضغط القرص.
- 3 كرر الخطوة 2 حتى يتم تحديد العنصر المطلوب أو تنشيطه.
- 4 اضغط مع الاستمرار \swarrow/\searrow من أجل الإنهاء.

(أو استخدام وحدة التحكم عن بعد)

- 1 اضغط AUD للدخول إلى وضع [AUDIO CONTROL].
- 2 اضغط $\blacktriangle/\blacktriangledown$ لاختيار بند. ثم اضغط \blacktriangleright [ENT].

للرجوع إلى عنصر الإعداد السابق. اضغط على \swarrow/\searrow .

[XX] افتراضي:

[AUDIO CONTROL]

[SUB-W LEVEL] [LEVEL -50] إلى [LEVEL +10] [LEVEL 0]: يضبط مستوى إخراج مضخم الصوت.

[EASY EQ]

قم بضبط إعدادات الصوت الخاصة بك.

• تم تخزين الإعداد للبنء [USER] في الوضع [PRESET EQ].

• الإعدادات التي تم تنفيذها قد تؤثر على إعدادات [MANUAL EQ].

[LEVEL 0]	[SW]: [LEVEL -50] إلى [LEVEL +10] (افتراضي)
[LEVEL 0]	[BASS]: [LEVEL -9] إلى [LEVEL +9]
[LEVEL 0]	[MID]: [LEVEL -9] إلى [LEVEL +9]
[LEVEL 0]	[TRE]: [LEVEL -9] إلى [LEVEL +9]

راديو الإنترنت عن طريق Bluetooth

يمكنك الاستماع إلى راديو الإنترنت (Spotify) على الأجهزة التالية عن طريق Bluetooth على هذه الوحدة.

• تأكد من أن لا يكون طرف الإدخال USB موصولاً إلى أي جهاز.

Android/iPod touch/iPhone: **KDC-BT630U**

Android: **KDC-BT530U**

الاستماع إلى خدمة Spotify

التحضير:

حدد [ON] لـ [SPOTIFY SRC] في [SOURCE SELECT]. (صفحة 5)

- 1 ابدأ تشغيل تطبيق Spotify على جهازك.
 - 2 صل الجهاز عبر توصيل Bluetooth. (صفحة 12)
 - 3 اضغط SRC \odot بشكل متكرر لاختيار SPOTIFY (لجهاز iPod/iPhone) او SPOTIFY BT (لجهاز Android).
- يتغير المصدر ويبدأ البث تلقائياً.

• يمكنك تشغيل Spotify بنفس طريقة تشغيل Spotify عبر طرف الإدخال USB. (صفحة 10)

اعدادات لاستخدام التطبيق KENWOOD Remote

التطبيق KENWOOD Remote مصمم للتحكم بعمليات تشغيل مستقبل KENWOOD بالسيارة من الاجهزة التالية.

KDC-BT630U: جهاز iPod/iPhone (عبر Bluetooth او عبر طرف الادخال USB) او الهاتف الذكي Android (عبر Bluetooth)

KDC-BT530U: الهاتف الذكي Android (عبر Bluetooth)

• للموديل **KDC-BT630U**. يضاء مؤشر "R.APP" على نافذة العرض عندما يكون التطبيق KENWOOD Remote موصولاً.

التحضير:

- قم بتثبيت احدث اصدار من التطبيق KENWOOD Remote على جهازك قبل التوصيل.
- لمزيد من المعلومات، قم بزيارة www.kenwood.com/cs/ce/.

1 اضغط على قرص مستوى الصوت للدخول إلى [FUNCTION].

2 أدر قرص مستوى الصوت لتحديد بند (انظر العمود الأيسر). ثم اضغط القرص.

3 كرر الخطوة 2 حتى يتم تحديد العنصر المطلوب أو تنتهيته.

4 اضغط مع الاستمرار </> من أجل الإنهاء.

للرجوع إلى عنصر الإعداد السابق، اضغط على </>.

[XX] افتراضي:

[REMOTE APP]

[SELECT]

اختر الجهاز (IOS او ANDROID) لاستخدام التطبيق.

[IOS]

[YES]: يختار جهاز iPod/iPhone لاستخدام التطبيق عبر Bluetooth او الموصول عبر طرف الادخال USB. [NO]: الغاء.

إذا تم اختيار IOS، اختر المصدر iPod BT (أو المصدر iPod USB إذا تم توصيل جهاز iPod/iPhone عبر طرف الادخال USB) لتنشغيل التطبيق.

• سيتم قطع او انقطاع الاتصال بالتطبيق اذا:

– قمت بالتغيير من مصدر iPod BT الى مصدر قابل للتشغيل موصول عبر طرف الادخال USB

– قمت بالتغيير من مصدر iPod USB الى مصدر iPod BT.

[ANDROID]

[YES]: يختار الهاتف الذكي Android لاستخدام التطبيق عبر Bluetooth. [NO]: الغاء.

[ANDROID LIST]

* يختار الهاتف الذكي Android للاستخدام من القائمة.

[STATUS]

يبين حالة الجهاز الموصول.

[IOS CONNECTED]: تستطيع استخدام التطبيق باستخدام جهاز iPod/iPhone موصول عبر Bluetooth او عبر طرف الادخال USB.

[IOS NOT CONNECTED]: لا يوجد جهاز IOS موصول لاستخدام التطبيق.

[ANDROID CONNECTED]: تستطيع استخدام التطبيق باستخدام هاتف Android الذكي موصول عبر Bluetooth.

[ANDROID NOT CONNECTED]: لا يوجد جهاز Android موصول لاستخدام التطبيق.

* [ANDROID] ضمن [SELECT] مضبوط الى [YES].

الاستماع إلى جهاز iPod/iPhone عبر Bluetooth (لمودلي **KDC-BT630U**)

يمكنك الاستماع إلى الاغاني على جهاز iPod/iPhone عبر Bluetooth على هذه الوحدة.

اضغط SRC بشكل متكرر لاختيار iPod BT.

• يمكنك تشغيل جهاز iPod/iPhone بنفس الطريقة عندما يكون جهاز iPod/iPhone موصول عبر طرف الادخال USB. (صفحة 8)

• إذا قمت بتوصيل جهاز iPod/iPhone الى طرف الادخال USB اثناء الاستماع الى مصدر iPod BT، يتغير المصدر الى iPod USB تلقائياً. اضغط SRC لاختيار iPod BT إذا لا زال الجهاز موصول عبر Bluetooth.

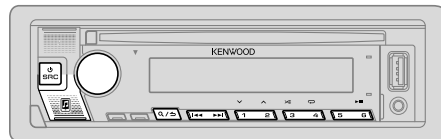

إثناء استخدام المصدر BT AUDIO، يمكن التوصيل الى خمس اجهزة صوت Bluetooth والتحويل بين تلك الاجهزة الخمسة.

مشغل الصوت عبر Bluetooth

- 1 اضغط SRC \odot بطريقة متكررة (أو اضغط SRC على وحدة التحكم عن بعد) لتحديد BT AUDIO.
• اضغط \square يؤدي الى الدخول الى وضع BT AUDIO مباشرة.
- 2 قم بتشغيل مشغل الصوت عبر Bluetooth لبدء التشغيل.

إلى	على غطاء الحماية	على وحدة التحكم عن بعد
التشغيل/الإيقاف المؤقت	اضغط \mathbb{I} 6.	اضغط \mathbb{I} ENT.
تحديد مجموعة أو مجلد	اضغط \vee 1 / \wedge 2.	اضغط -AM/*FM#.
تخطي التقديم/تخطي الإرجاع	اضغط \mathbb{I} / \mathbb{I} 1.	اضغط (+) \mathbb{I} / \mathbb{I} 1.
تقديم سريع/الإرجاع	اضغط مع الاستمرار على \mathbb{I} / \mathbb{I} 1.	اضغط مع الاستمرار على (+) \mathbb{I} / \mathbb{I} 1.

إلى	على غطاء الحماية	على وحدة التحكم عن بعد
تكرار التشغيل	اضغط \mathbb{I} 4 بتكرار. [ALL REPEAT]. [FILE REPEAT]. [REPEAT OFF]	(غير متاح)
التشغيل بترتيب عشوائي	اضغط باستمرار على \mathbb{I} 3 لتحديد [ALL RANDOM]. • اضغط \mathbb{I} 3 لاختيار [RANDOM OFF].	(غير متاح)
اختر ملف من مجلد/ قائمة	راجع "اختر ملف من مجلد/قائمة" في صفحة 9.	(غير متاح)
يحول بين اجهزة صوت Bluetooth الموصولة	اضغط *5.	(غير متاح)

* ضغط المفتاح "Play (عرض)" على الجهاز الموصول نفسه يتسبب ايضا في تحويل اخراج الصوت من الجهاز.

قد تختلف العمليات ومؤشرات الشاشة حسب توافرها بالجهاز المتصل.

إعدادات أخرى

- 1 اضغط على قرص مستوى الصوت للدخول إلى [FUNCTION].
 - 2 أدر قرص مستوى الصوت لتحديد بند (راجع الجدول التالي). ثم اضغط القرص.
 - 3 كرر الخطوة 2 إلى أن يتم اختيار البند المرغوب أو اتبع التعليمات المتعلقة بالبند المختار.
 - 4 اضغط مع الاستمرار \swarrow / \searrow من أجل الإنهاء.
- للرجوع إلى عنصر الإعداد السابق، اضغط على \swarrow / \searrow .

افتراضي: [XX]

	[BT MODE]
	*[PHONE SELECT]
	*[AUDIO SELECT]
	[DEVICE DELETE]
	[PIN CODE EDIT] (0000)
	[RECONNECT]
	[AUTO PAIRING]

* يمكن توصيل فقط هاتفي Bluetooth وجهاز صوت Bluetooth واحد بحد أقصى في أي وقت.

[INITIALIZE]

[YES]: تهيئة جميع إعدادات Bluetooth (بما في ذلك الإقران المخزن ودليل الهاتف، إلخ). : [NO]: الغاء.

وضع اختبار Bluetooth

يمكنك فحص اتصال الوضع المدعوم بين جهاز Bluetooth والوحدة.
• تأكد من عدم وجود جهاز Bluetooth مقارن.

- 1 اضغط مع الاستمرار على \mathcal{M} .
- 2 ابحث واختر اسم جهاز الاستقبال الخاص بك ("KDC-BT6*") / ("KDC-BT5*").
- 3 قم بتشغيل جهاز Bluetooth لتأكيد الإقران. توضح الرسالة "TESTING" على الشاشة.

تظهر نتيجة التوصليل (OK أو NG) بعد الاختبار.
PAIRING: حالة الإقران
HF CNT: توافق وضع عدم استخدام اليدين (HFP)
AUD CNT: توافق وضع توزيع الصوت المتقدم (A2DP)
PB DL: توافق وضع الوصول إلى دليل الهاتف (PBAP)

لإلغاء وضع الفحص، اضغط مع الاستمرار بالضغط على SRC لإطفاء الوحدة.

[PHONE BOOK]

(قابل للتطبيق فقط إذا كان الهاتف يدعم PBAP).

- أدر قرص مستوى الصوت بسرعة للدخول في وضع البحث حسب الحروف الأبجدية (إذا كان دليل الهاتف يحتوي على العديد من جهات الاتصال). ستظهر القائمة الأولى (ABCDEFGHIJK).
 - للانتقال إلى القائمة الأخرى (LMNOPQRSTU) أو (WXYZ1*)، اضغط على 1 / 2.
 - لاختيار الحرف الأول المرغوب، ادر قرص مستوى الصوت أو اضغط << / >>، ثم اضغط القرص.
 - اختر "1" للبحث بواسطة الأرقام واختر للبحث بواسطة "X" الحروف.

2 أدر قرص مستوى الصوت لتحديد اسم. ثم اضغط على القرص.

3 أدر قرص مستوى الصوت لتحديد رقم هاتف. ثم اضغط على القرص لإجراء الاتصال.

• يتم نقل دليل الهاتف الخاص بالهاتف المتصل تلقائيًا إلى الوحدة عند الإقران.

• يتم ترتيب جهات الاتصال كالتالي: HM (منزل)، OF (مكتب).

• MO (هاتف جوال)، OT (آخر)، GE (عام)

• لا يمكن لهذه الوحدة عرض سوى الحروف التي ليست عليها أي علامات تشكيل خاصة بنطق معين. (تظهر الحروف المُشكلة بعلامات نطق معينة مثل "U" في شكل "U").

[NUMBER DIAL]

1 قم بتدوير قرص مستوى الصوت لتحديد رقم (0 إلى 9) أو حرف (+, #, *).

2 اضغط على << / >> لتحريك موضع الإدخال.

• أعد الخطوتين 1 و 2 حتى تنتهي من إدخال رقم الهاتف.

3 اضغط على قرص مستوى الصوت للاتصال.

(أو استخدام وحدة التحكم عن بعد)

1 اضغط على أزرار الأرقام التالية (0 إلى 9) لإدخال رقم الهاتف.

2 اضغط على * للاتصال

[VOICE]

قم بنطق اسم جهة الاتصال التي تريد الاتصال بها أو الأمر الصوتي للتحكم في وظائف الهاتف. (راجع "إجراء مكالمة بواسطة ميزة التعرف على الصوت".)

[FULL]/[MID]/[LOW]: يعرض قوة البطارية.*

[MAX]/[MID]/[LOW]/[NO SIGNAL]: يعرض قوة الإشارة التي يتم استقبالها حاليًا.*

* تنووق الوظائف على نوع الهاتف المستخدم.

إجراء مكالمة بواسطة ميزة التعرف على الصوت

1 اضغط مع الاستمرار بالضغط على * لتنشيط ميزة التعرف على الصوت للهاتف الموصول.

2 قم بنطق اسم جهة الاتصال التي تريد الاتصال بها أو الأمر الصوتي للتحكم في وظائف الهاتف.

• تختلف ميزات التعرف على الصوت المدعومة في كل هاتف. يُرجى مراجعة دليل التعليمات الخاص بالهاتف الموصول للاطلاع على التفاصيل.

إعدادات في الذاكرة

تخزين جهة اتصال في الذاكرة

يمكن تخزين ما يصل إلى 6 جهات اتصال لأزرار الأرقام (من 1 إلى 6).

1 اضغط على * للدخول إلى وضع Bluetooth.

2 أدر قرص مستوى الصوت لتحديد [CALL HISTORY] أو [PHONE BOOK] أو [NUMBER DIAL]. ثم اضغط على القرص.

3 قم بتدوير قرص مستوى الصوت لتحديد جهة اتصال أو إدخال رقم هاتف.

في حالة تحديد جهة اتصال، اضغط على قرص مستوى الصوت لعرض رقم الهاتف.

4 اضغط مع الاستمرار واحد من أزرار الأرقام التالية (من 1 إلى 6).

تظهر كلمة "STORED" عند تخزين جهة الاتصال.

لمسح جهة اتصال من الذاكرة المضبوطة مسبقًا، حدد [NUMBER DIAL] في الخطوة 2 وقم بتخزين رقم فارغ.

إجراء مكالمة من الذاكرة

1 اضغط على * للدخول إلى وضع Bluetooth.

2 اضغط واحد من أزرار الأرقام التالية (من 1 إلى 6).

3 اضغط على قرص مستوى الصوت للاتصال.

تظهر الرسالة "NO MEMORY" في حالة عدم وجود أية جهات اتصال مخزنة.

إجراء مكالمة

يمكن إجراء مكالمة من سجل المكالمات أو من دليل الهاتف أو الاتصال بالرقم. كما تتوفر وظيفة الاتصال بواسطة الصوت اذا كان الهاتف المحمول مجهزة بهذه الوظيفة.

1 اضغط على للدخول إلى وضع Bluetooth.

يظهر "اسم الجهاز الاول".

• اذا كان جهازي هاتف Bluetooth موصولان. اضغط  مرة اخرى للتحويل الى الهاتف الاخر.

يظهر "اسم الجهاز الثاني".

2 أدر قرص مستوى الصوت لتحديد بند (راجع الجدول التالي). ثم اضغط القرص.

3 كرر الخطوة 2 الى ان يتم اختيار البند المرغوب او اتبع التعليمات المتعلقة بالبند المختار.

4 اضغط مع الاستمرار \mathcal{Q}/\mathcal{K} من أجل الإنهاء.

للرجوع إلى عنصر الإعداد السابق. اضغط على \mathcal{Q}/\mathcal{K} .

* لن تؤثر عملية الضبط هذه على مستوى صوت المصادر الأخرى.
 2* اضغط مع الاستمرار بالضغط على \mathcal{Q}/\mathcal{K} لزيادة مستوى الصوت بمقدار 15 مرحلة بشكل مستمر.
 3* قد تختلف العمليات حسب جهاز Bluetooth المتصل.

تحسين جودة الصوت

أثناء التحدث في الهاتف...

1 اضغط على قرص مستوى الصوت للدخول إلى [FUNCTION].

2 أدر قرص مستوى الصوت لتحديد بند (راجع الجدول التالي). ثم اضغط القرص.

3 كرر الخطوة 2 حتى يتم تحديد العنصر المطلوب أو تنشيطه.

4 اضغط مع الاستمرار \mathcal{Q}/\mathcal{K} من أجل الإنهاء.

للرجوع إلى عنصر الإعداد السابق. اضغط على \mathcal{Q}/\mathcal{K} .

افتراضي: [XX]

[MIC GAIN]	[-10] إلى [+10] [-4]: تزيد حساسية الميكروفون كلما زاد الرقم.
[NR LEVEL]	[-5] إلى [+5] [0]: اضبط مستوى الحد من الضوضاء حتى يتم سماع أقل ضوضاء أثناء محادثة هاتفية.
[ECHO CANCEL]	[-5] إلى [+5] [0]: قم بضبط وقت تأخير إلغاء الصدى حتى يتم سماع أقل صدى ممكن أثناء المحادثة الهاتفية.

تنفيذ الإعداد للاجابة على مكالمة

1 اضغط على للدخول إلى وضع Bluetooth.

2 أدر قرص مستوى الصوت لتحديد [SETTINGS]. ثم اضغط على القرص.

3 أدر قرص مستوى الصوت لتحديد [AUTO ANSWER]. ثم اضغط على القرص.

4 أدر قرص مستوى الصوت لتحديد المدة (بالثواني) للجهاز حتى يجيب على المكالمة تلقائياً. ثم اضغط على القرص.

من [01] الى [30]. او حدد [OFF] لالغاء الوضع. (افتراضي: [OFF])

5 اضغط مع الاستمرار \mathcal{Q}/\mathcal{K} من أجل الإنهاء.

للرجوع إلى عنصر الإعداد السابق. اضغط على \mathcal{Q}/\mathcal{K} .

[CALL HISTORY]

(قابل للتطبيق فقط اذا كان الهاتف يدعم PBAP).

1 اضغط على قرص مستوى الصوت لتحديد الاسم أو رقم الهاتف.

• يشير الرمز "I" إلى مكالمة تم تلقيها ويشير الرمز "O" إلى مكالمة تم إجراؤها ويشير الرمز "M" إلى مكالمة لم يتم الرد عليها.

• اضغط على DISP لتغيير فئة العرض (NUMBER أو NAME).

• تظهر الرسالة "NO DATA" في حالة عدم وجود محفوظات مسجلة للمكالمات أو رقم اتصال.

2 اضغط على قرص مستوى الصوت للاتصال.

قد تختلف عمليات التشغيل التالية او تكون غير متاحة وفقا للهاتف المحمول.

إلى	على غطاء الحماية	على وحدة التحكم عن بعد
اول مكالمة واردة...		
الاجابة على مكالمة	اضغط او زر مستوى الصوت او احد ازرار الأرقام (1 إلى 6).	اضغط
رفض مكالمة	اضغط /	اضغط
إنهاء مكالمة	اضغط /	اضغط
إنهاء الرد على اول مكالمة واردة...		
الاجابة على المكالمة الواردة الاخرى دون قطع المكالمة الحالية	اضغط	اضغط
رفض المكالمة الواردة الاخرى	اضغط /	اضغط
عندما تكون لديك مكالمتين فعاليتين...		
إنهاء المكالمة الحالية وتفعيل المكالمة المتوقفة	اضغط /	اضغط
المبادلة بين المكالمة الحالية والمكالمة المتوقفة	اضغط	اضغط
ضبط مستوى صوت الهاتف*1 [00] إلى [35] (افتراضي: [15])	قم بتدوير قرص مستوى الصوت أثناء إجراء مكالمة.	اضغط على 2*VOL أو VOL أثناء إجراء مكالمة.
قم بالتبديل بين وضعي التحدث الحر والتحدث الشخصي*3	اضغط على أثناء إجراء مكالمة.	(غير متاح)
*1، *2، *3، انظر صفحة 14.		

Auto Pairing (للموديل KDC-BT630U)

عند توصيل جهاز iPod touch/iPhone الى طرف الادخال USB، يتم تفعيل طلب الإقران (عبر Bluetooth) تلقائياً.

اضغط على قرص مستوى الصوت للإقران بمجرد تأكيد اسم الجهاز.

يتم تفعيل طلب الإقران تلقائياً فقط اذا:

- كانت وظيفة Bluetooth الخاصة بالجهاز الموصول في وضع التشغيل.
- [AUTO PAIRING] مضبوط على وضع [ON]. (صفحة 16)

BLUETOOTH — هاتف محمول

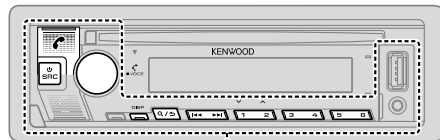

ZONE 2

تلقي مكالمة

عندما توجد مكالمة واردة:

- **KDC-BT630U**: يضيء ZONE 2 باللون الاخضر ويومض.
- يقوم الجهاز بالاجابة على المكالمة تلقائياً إذا كان [AUTO ANSWER] مضبوط على الوقت المختار. (صفحة 14)

إنهاء إجراء مكالمة:

- **KDC-BT630U**: تضاء الشاشة ZONE 1 وفقاً للإعدادات التي تم ضبطها للبدء [DISPLAY] (صفحة 24) ويضاء ZONE 2 باللون الاخضر.
- إذا قمت بإطفاء الجهاز أو فصل واجهة الجهاز، سيتم فصل وظيفة Bluetooth.

وفقاً لنظام التشغيل وإصدار البرامج الثابتة لهاتفك المحمول. قد لا تعمل ميزات Bluetooth مع هذه الوحدة.

اقتران وتوصيل جهاز بلوتوث Bluetooth لأول مرة

- 1 اضغط على SRC لتشغيل الوحدة.
- 2 ابحث واختر اسم جهاز الاستقبال الخاص بك ("KDC-BT5**"/"KDC-BT6**") على جهاز Bluetooth.

"PAIRING" ← "PASS XXXXXX" ← "اسم الجهاز" ← "PRESS" ← "VOLUME KNOB" التي تظهر على الشاشة.

- بالنسبة إلى بعض أجهزة Bluetooth. قد تحتاج إلى إدخال رمز رقم التعريف الشخصي (PIN) بعد البحث مباشرة.

- 3 اضغط على قرص مستوى الصوت لبدء الإقران.

تظهر "PAIRING OK" عند الانتهاء من الاقتران.

عند اكتمال عملية الاقتران، يتم انشاء توصيل بلوتوث Bluetooth تلقائياً.

- **KDC-BT630U** : بضئ المؤشر "BT1" و/أو "BT2" على واجهة الجهاز.
- **KDC-BT530U** : بضئ المؤشر "BT1" و/أو "BT2" على نافذة العرض.

- تدعم هذه الوحدة الإقران البسيط الآمن (SSP).
- ويمكن تسجيل حتى خمسة أجهزة (تم إقرانها) بشكل إجمالي.
- وبمجرد إكمال الإقران، سيظل جهاز Bluetooth مسجلاً في الوحدة حتى إذا قمت بإعادة تشغيلها. لحذف الجهاز الذي تم إقرانه، راجع [DEVICE DELETE] في صفحة 16.
- يمكن توصيل هاتفي Bluetooth وجهاز صوت Bluetooth واحد بحد أقصى في أي وقت.
- لكن، أثناء استخدام المصدر BT AUDIO، يمكن التوصيل إلى خمس أجهزة صوت Bluetooth والتحويل بين تلك الأجهزة الخمسة. (صفحة 17)
- قد لا تتصل بعض أجهزة Bluetooth بالوحدة تلقائياً بعد الإقران. قم بتوصيل الجهاز بالوحدة يدوياً.
- انظر دليل التعليمات الخاص بجهاز Bluetooth لمزيد من المعلومات.

أوضاع Bluetooth المدعومة

- وضع عدم استخدام اليدين (HFP)
- وضع توزيع الصوت المتقدم (A2DP)
- وضع التحكم عن بعد في الصوت/الفيديو (AVRCP)
- وضع المنفذ التسلسلي (SPP)
- وضع الوصول إلى دليل الهاتف (PBAP)

برامج ترميز Bluetooth المدعومة

- ترميز الموجة الفرعية (SBC)
- ترميز الصوت المتقدم (AAC)

توصيل الميكروفون

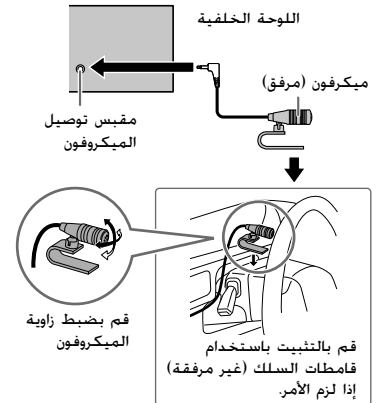

البحث عن اغنية او محطة

- 1 اضغط **Q/S**.
 - 2 أدر قرص مستوى الصوت لتحديد نوع القائمة، ثم اضغط على القرص. تختلف انواع القوائم المعروضة بناءا على المعلومات المرسله من Spotify.
 - 3 ادر قرص مستوى الصوت (أو اضغط **▲ / ▼** على وحدة التحكم عن بعد) لاختيار الاغنية او المحطة المرغوبة.
 - 4 اضغط قرص مستوى الصوت (أو اضغط **▶||** ENT على وحدة التحكم عن بعد) للتأكيد.
- يمكنك تصفح القائمة بسرعة عن طريق تدوير قرص مستوى الصوت بسرعة.

للإلغاء، اضغط مع الاستمرار على **Q/S**.

إلى	على غطاء الحماية	على وحدة التحكم عن بعد
بدء تشغيل الراديو	اضغط مع الاستمرار على 5.	(غير متاح)
تكرار التشغيل*5	اضغط ↺ 4 بتكرار.	(غير متاح)
التشغيل بترتيب عشوائي*5	اضغط ↻ 3 بتكرار*3. [REPEAT ALL]. [REPEAT ONE]*3. [REPEAT OFF]	(غير متاح)
	اضغط ↻ 3 بتكرار*3. [SHUFFLE ON]. [SHUFFLE OFF]	(غير متاح)

1* KCA-iP102: النوع 30 دبوس. KCA-iP103: نوع الاضاءة

2* لا تترك الكابل بداخل السيارة عند عدم استخدامه.

3* متاح لمستخدمي الحساب المتميز فقط.

4* هذه الميزة متاحة للمقاطع الصوتية في الراديو فقط، إذا تم تحديد علامة عدم الرضا.

فسيتم تخطي المسار الحالي.

5* متاحة للمقاطع الصوتية في قوائم التشغيل فقط.

حفظ معلومات الاغنية المفضلة

اثناء الاستماع للراديو بوضع Spotify...

اضغط مع الاستمرار على قرص مستوى الصوت.

يظهر "SAVED" ويتم حفظ المعلومات في "Your Music" (الموسيقى الخاصة بك) أو "Your Library" (المكتبة الخاصة بك) على حساب Spotify الخاص بك.

لإلغاء الحفظ، كرر نفس الاجراء.

يظهر "REMOVED" ويتم الغاء المعلومات من "Your Music" (الموسيقى الخاصة بك) أو "Your Library" (المكتبة الخاصة بك) على حساب Spotify الخاص بك.

Spotify

يمكن الاستماع الى Spotify على الاجهزة التالية عبر طرف الادخال USB (راجع ما يلي) او عبر Bluetooth (صفحة 12).

- KDC-BT630U**: جهاز iPod/iPhone (عبر Bluetooth او عبر طرف الادخال USB) او الهاتف الذكي Android (عبر Bluetooth)
KDC-BT530U: الهاتف الذكي Android (عبر Bluetooth)

التحضير:

- قم بتثبيت أحدث إصدار من تطبيق Spotify على جهازك (iPod touch/iPhone). ثم قم بإنشاء حساب وتسجيل الدخول إلى Spotify.
 • حدد [ON] بـ [SPOTIFY SRC] في [SOURCE SELECT]. (صفحة 5)

بدء الاستماع

- 1 ابدأ تشغيل تطبيق Spotify على جهازك.
- 2 قم بتوصيل جهازك بطرف إدخال USB.

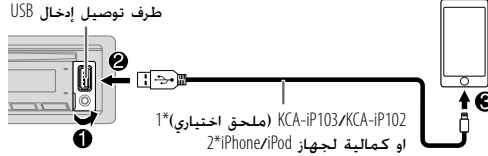

- 3 اضغط SRC بـ بشكل متكرر لاختيار SPOTIFY. يبدأ البث تلقائياً

إلى على غطاء الحماية على وحدة التحكم عن بعد

اضغط ENT ►►

اضغط ►► 6.

التشغيل/الإيقاف المؤقت

اضغط (+) / ►► 3* / ◀◀.

اضغط ►► 3* / ◀◀.

تخطي مسار

اضغط -AM/*FM+.#

اضغط 1 / 2.

اختر علامة الرضا أو عدم الرضا*4

*1, *2, *3, *4 : انظر صفحة 11.

ANDROID/iPod/USB/CD

بحث الموسيقى المباشر (استخدام وحدة التحكم عن بعد)

- 1 اضغط DIRECT.
- 2 اضغط أزرار الأرقام لإدخال رقم المسار/الملف.
- 3 اضغط ENT ►► للبحث عن الموسيقى.

- للإلغاء، اضغط على ك أو DIRECT.
- غير متاح في حالة تحديد التشغيل العشوائي.
- غير قابل للتطبيق لمصدر iPod و ANDROID.

إعدادات أخرى

- 1 اضغط على قرص مستوى الصوت للدخول إلى [FUNCTION].
 - 2 أدر قرص مستوى الصوت لتحديد بند (راجع الجدول التالي). ثم اضغط القرص.
 - 3 كرر الخطوة 2 حتى يتم تحديد العنصر المطلوب أو تنشيطه.
 - 4 اضغط مع الاستمرار ك/ق من أجل الإنهاء.
- للرجوع إلى عنصر الإعداد السابق، اضغط على ك/ق.

افتراضي: [XX]

[MUSIC DRIVE]	[DRIVE CHANGE]	[SKIP SEARCH]
[DRIVE 1] إلى [DRIVE 4] (تلقائياً ويبدأ التشغيل. كرر الخطوات من 1 إلى 3 لتحديد الأقراص التالية.	[DRIVE 1] إلى [DRIVE 4] (تلقائياً ويبدأ التشغيل. كرر الخطوات من 1 إلى 3 لتحديد الأقراص التالية.	[DRIVE 1] إلى [DRIVE 4] (تلقائياً ويبدأ التشغيل. كرر الخطوات من 1 إلى 3 لتحديد الأقراص التالية.
[DRIVE 1] إلى [DRIVE 4] (تلقائياً ويبدأ التشغيل. كرر الخطوات من 1 إلى 3 لتحديد الأقراص التالية.	[DRIVE 1] إلى [DRIVE 4] (تلقائياً ويبدأ التشغيل. كرر الخطوات من 1 إلى 3 لتحديد الأقراص التالية.	[DRIVE 1] إلى [DRIVE 4] (تلقائياً ويبدأ التشغيل. كرر الخطوات من 1 إلى 3 لتحديد الأقراص التالية.

اختر مشغل موسيقى

عندما يكون المصدر USB، اضغط 5 بشكل متكرر.

- سيتم تشغيل الاغنيات المخزنة في المشغل التالي.
- الذاكرة الداخلية أو الخارجية للهاتف الذكي (Mass Storage Class).
 - المشغل المختار لجهاز متعدد الوسائط.

اعدادات لاستخدام التطبيق KENWOOD Remote

التطبيق KENWOOD Remote مصمم للتحكم بعمليات تشغيل مستقبل KENWOOD بالسيارة من الاجهزة التالفة.

جهاز iPod/iPhone (عبر Bluetooth او عبر طرف الادخال USB) او الهاتف الذكي **KDC-BT630U**:
Android (عبر Bluetooth)

الهاتف الذكي Android (عبر Bluetooth) **KDC-BT530U**:

- للموديل **KDC-BT630U**، يضاء مؤشر "RAPP" على نافذة العرض عندما يكون التطبيق KENWOOD Remote موصولاً.

التحضير:

- قم بتنصيب احدث اصدار من التطبيق KENWOOD Remote على جهازك قبل التوصيل.
- لمزيد من المعلومات، قم بزيارة www.kenwood.com/cs/ce/.

يمكن اجراء الاعدادات بنفس الطريقة عند التوصيل عبر Bluetooth. (صفحة 18)

الاستماع الى الراديو TunelN Radio Pro/TunelN Radio

- ثناء الاستماع الى TunelN Radio أو TunelN Radio Pro، صل جهاز iPod/iPhone الى طرف الادخال USB على الوحدة.
- ستقوم الوحدة باخراج الصوت من هذه التطبيقات.

اختر وضع التحكم

عندما يكون المصدر iPod USB (او مصدر iPod BT)، اضغط 5 بشكل متكرر.

[MODE ON]: تحكم بجهاز iPod باستخدام جهاز iPod نفسه، لكن، لا يزال بإمكانك تنفيذ التشغيل/الإيقاف المؤقت أو تخطي الملفات أو التقديم السريع أو

الترجيع السريع من هذا الجهاز.

[MODE OFF]: تحكم بجهاز iPod من هذا الجهاز.

اختر ملف من مجلد/قائمة

بالنسبة لجهاز iPod، قابل للتطبيق فقط عند اختيار [MODE OFF].

- 1 اضغط **Q/د**.
- 2 ادر مقبض مستوى الصوت لاختيار مجلد/قائمة، ثم اضغط المقبض.
- 3 ادر مقبض مستوى الصوت لاختيار ملف، ثم اضغط المقبض.

بحث سريع (قابل للتطبيق فقط لمصدر CD و USB)

إذا كانت لديك الكثير من الملفات، يمكن البحث خلالها بسرعة.

أدر قرص مستوى الصوت بسرعة لتصفح القائمة بسرعة.

تخطي البحث (قابل للتطبيق فقط لمصدر iPod USB او مصدر iPod BT) **اضغط** **▶▶ / ◀◀** للبحث بمعدل بحث التخطي الحالي. (صفحة 10)

- الضغط مع استمرار الضغط على الزر **▶▶ / ◀◀** يؤدي الى البحث بمعدل 10%.

بحث حسب الحروف الأبجدية (قابل للتطبيق فقط لمصدر iPod USB او مصدر iPod BT)

يمكن البحث عن ملف حسب الحرف الاول.

- 1 أدر قرص مستوى الصوت بسرعة لإدخال بحث حرفي.
- 2 ادر مقبض مستوى الصوت لاختيار الحرف.
- 3 اضغط **▶▶ / ◀◀** للانتقال إلى موضع الإدخال.
- 4 اضغط مفتاح الصوت لبدء البحث.

- للرجوع الى المجلد الاصلي/الملف الاول/القائمة الرئيسية، اضغط 5. (غير قابل للتطبيق لمصدر صوت BT AUDIO).

- للرجوع إلى عنصر الإعداد السابق، اضغط على **Q/د**.

- للإلغاء، اضغط مع الاستمرار على **Q/د**.

بدء التشغيل

يغير المصدر تلقائيًا ويبدأ التشغيل.

CD

إخراج الأسطوانة ▲ جانب المصق

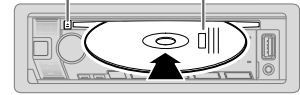

طرف توصيل إدخال USB

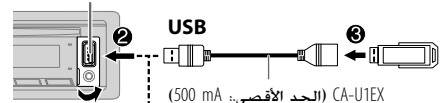

USB

CA-U1EX (الحد الأقصى: 500 mA)
(ملحق اختياري)

iPhone/iPod

KCA-iP103/KCA-iP102

(ملحق اختياري 1* أو
كمالية لجهاز 2* iPhone/iPod)

3* ANDROID

كابل USB 2*
(مفتاح للشراء)

المصدر القابل للاختيار:
iPod USB/USB/CD : **KDC-BT630U**
ANDROID
ANDROID/USB/CD : **KDC-BT530U**

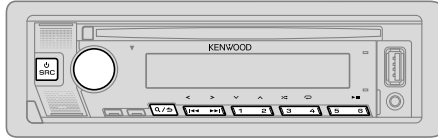

إلى	على غطاء الحماية	على وحدة التحكم عن بعد
التشغيل/الإيقاف المؤقت	اضغط ▶▶▶ 6 .	اضغط ▶▶ ENT .
تقديم سريع/الإرجاع*4	اضغط مع الاستمرار على ▶▶▶ / ◀◀◀ .	اضغط مع الاستمرار على (+) ▶▶▶ / ◀◀◀ .
تحديد مسار/ملف	اضغط ▶▶▶ / ◀◀◀ .	اضغط (+) ▶▶▶ / ◀◀◀ .
تحديد مجلد*5	اضغط ∧ / ∨ 2 .	اضغط #FM+ / *AM- .
تكرار التشغيل*4*6	اضغط ↺ 4 بتكرار.	
التشغيل بترتيب عشوائي*4*6	اضغط ↻ 3 بتكرار.	
		قرص صوتي مضغوط : [ALL REPEAT]/[TRACK REPEAT] /AAC/WMA/MP3 : ملف [ALL REPEAT]/[FOLDER REPEAT]/[FILE REPEAT] FLAC/WAV iPod : [REPEAT OFF]/[FOLDER REPEAT]/[FILE REPEAT]
		قرص صوتي مضغوط : [RANDOM OFF]/[DISC RANDOM] أو FLAC/WAV/AAC/WMA/MP3 : ملف [RANDOM OFF]/[FOLDER RANDOM] iPod
		اضغط باستمرار على ↻ 3 لتحديد [ALL RANDOM]*7.

1* KCA-iP102 : النوع 30 دبوس. KCA-iP103. نوع الاضاءة

2* لا تترك الكابلات بداخل السيارة عند عدم استخدامه.

3* قم بالتحكم بجهاز Android باستخدام جهاز Android نفسه عبر تطبيقات مشغل وسائط اخرى مثبتة في جهاز Android.

4* لا ينطبق على ANDROID.

5* لا CD : فقط لملفات AAC/WMA/MP3. لا يتوافق هذا مع ANDROID/iPod.

6* لا iPod : يمكن تطبيقه فقط عندما يتم تحديد [MODE OFF]. (صفحة 9)

7* لا CD : فقط لملفات AAC/WMA/MP3.

إعدادات أخرى

- 1 اضغط على قرص مستوى الصوت للدخول إلى [FUNCTION].
 - 2 أدر قرص مستوى الصوت لتحديد بند (راجع الجدول التالي). ثم اضغط القرص.
 - 3 كرر الخطوة 2 الى ان يتم اختيار البند المرغوب او اتبع التعليمات المتعلقة بالبند المختار.
 - 4 اضغط مع الاستمرار \mathcal{R}/\mathcal{S} من أجل الإنهاء.
- للرجوع إلى عنصر الإعداد السابق. اضغط على \mathcal{R}/\mathcal{S} .

افتراضي: [XX]

[TUNER SETTING]

[SEEK MODE]	يحدد طريقة البحث لأزرار \mathcal{R}/\mathcal{S} عند ضغطها. [AUTO1]: يبحث تلقائيًا عن محطة. : [AUTO2]: البحث عن محطة معدة مسبقًا. : [MANUAL]: يبحث يدويًا عن محطة.
[LOCAL SEEK]	[ON]: البحث عن المحطات SW2/SW1/AM ذات الاستقبال الجيد فقط. : [OFF]: الغاء. • الإعدادات التي يتم تنفيذها قابلة للتطبيق على المصدر/المحطة المختارة فقط. بمجرد تغيير المصدر/المحطة، يجب ان تقوم بتنفيذ الإعدادات مرة أخرى.
[AUTO MEMORY]	[YES]: يبدأ تلقائيًا حفظ 6 محطات ذات استقبال جيد. : [NO]: الغاء. • قابل للتحديد فقط في حالة تحديد [NORMAL] مع وضع [PRESET TYPE]. (صفحة 5)
[MONO SET]	[ON]: يحسن استقبال FM ولكن تأثير الصوت الستيريو سيتم فقده. : [OFF]: الغاء.
[NEWS SET]	[ON]: سوف يتحول الجهاز مؤقتًا إلى برنامج الأخبار إذا كان متاحًا. : [OFF]: الغاء.
[REGIONAL]	[ON]: يتحول إلى محطة أخرى فقط في المنطقة المحددة باستخدام التحكم في "AF". : [OFF]: الغاء.
[AF SET]	[ON]: يبحث تلقائيًا عن محطة أخرى تبث نفس البرنامج في نفس شبكة Radio Data System باستقبال أفضل عندما يكون الاستقبال الحالي سيئ. : [OFF]: الغاء.

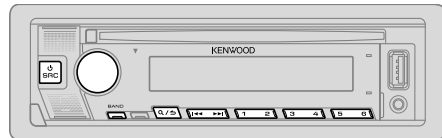

- تضيق "ST" عند استقبال بث بصوت مجسم على موجة FM مع قوة إشارة كافية.
- تقوم الوحدة بالتبديل الى وضع التنبيه FM تلقائيًا عند تلقي إشارة تنبيه من بث FM.

البحث عن محطة

- 1 اضغط SRC بشكل متكرر لاختيار RADIO.
- 2 اضغط BAND بطريقة متكررة (أو اضغط -/*AM+FM# على وحدة التحكم عن بعد) لتحديد SW2/SW1/AM/FM3/FM2/FM1.
- 3 اضغط \mathcal{R}/\mathcal{S} (أو اضغط (+) \mathcal{R}/\mathcal{S}) على وحدة التحكم عن بعد للبحث عن محطة.

- يمكنك تخزين ما يصل إلى 18 محطة لموجة FM و 6 محطات لموجة SW2/SW1/AM.
- لحفظ المحطة: اضغط مع الاستمرار واحد من أزرار الأرقام التالية (من 1 إلى 6).
 - لتحديد المحطة المخزنة: اضغط على أحد أزرار الأرقام التالية (من 1 إلى 6) (أو اضغط على أحد أزرار الأرقام التالية (من 1 إلى 6) على وحدة التحكم عن بعد).

توليف الوصول المباشر (استخدام وحدة التحكم عن بعد)

- 1 اضغط DIRECT للدخول إلى توليف الوصول المباشر.
 - 2 اضغط أزرار الأرقام لإدخال تردد المحطة.
 - 3 اضغط ENT للبحث عن محطة.
- للإلغاء، اضغط على \mathcal{R} أو DIRECT.
 - في حالة عدم إجراء أي عملية لمدة 10 ثوانٍ بعد الخطوة 2، يتم إلغاء توليف الوصول المباشر تلقائيًا.

[DISPLAY]	
[EASY MENU]	(لموديلي KDC-BT630U) عند ادخال [FUNCTION] .. [ON]: يتغير الرسم التوضيحي [ZONE 1] الى لون ابيض. : [OFF]: يبقى الرسم التوضيحي [ZONE 1] كلون [COLOR SELECT]. (صفحة 24) • تتغير اضاءة [ZONE 2] الى اضاءة زرقاء اللون عند الدخول في وضع [FUNCTION]. بصرف النظر عن إعداد [EASY MENU]. • راجع الشكل التوضيحي في صفحة 24 لتخصيص منطقة.
[TUNER SETTING]	
[PRESET TYPE]	[NORMAL]: يتذكر محطة واحدة لكل زر إعداد مسبق في كل نطاق (FM2/FM1)/ [MIX]: يتذكر محطة واحدة لكل زر إعداد مسبق بغض النظر عن النطاق المحدد.
[SYSTEM]	
[KEY BEEP]	(لا يعمل إلا إذا كان [X'OVER] في وضع [2WAY]). [ON]: تنشيط نغمة الضغط على المفتاح. : [OFF]: إلغاء التنشيط.
[TDF ALARM]	(لا يعمل إلا إذا كان [X'OVER] في وضع [2WAY]). [ON]: ينشط التحذير إذا نسيت فصل واجهة الجهاز عند ضبط ACC على . : [OFF]: إلغاء التنشيط.
[SOURCE SELECT]	
[SPOTIFY SRC]	[ON]: تمكين SPOTIFY BT/SPOTIFY في تحديد المصدر. : [OFF]: معطل. (صفحة 10)
[BUILT-IN AUX]	[ON]: تمكين AUX في تحديد المصدر. : [OFF]: معطل. (صفحة 7)
[CD READ]	[1]: يميز تلقائيًا بين الأسطوانات المسجل عليها ملفات صوت وأسطوانات CD المسجل عليها موسيقى. : [2]: يجبر الجهاز على العمل كأسطوانات CD مسجل عليها موسيقى. لا يمكن سماع صوت عند تشغيل قرص لملف صوت.
[F/W UPDATE]	
[UPDATE SYSTEM]	
[F/W UP xxxxx]	[YES]: يبدأ ترقية البرنامج الثابت. : [NO]: يلغي (الترقية غير منشطة). للحصول على تفاصيل حول كيفية تحديث البرنامج الثابت، قم بزيارة < www.kenwood.com/cs/ce/ >.

[FACTORY RESET]	[YES]: يعيد الإعدادات الى الإعدادات الافتراضية (باستثناء المحطات المخزنة). : [NO]: الغاء.
[CLOCK]	
[CLOCK DISPLAY]	[ON]: يتم عرض وقت الساعة على الشاشة حتى عندما تكون الوحدة مطفأة. : [OFF]: الغاء.
[ENGLISH]	اختر لغة العرض للقائمة [FUNCTION] ولمعلومات الموسيقى إذا كانت قابلة للتطبيق.
[TURKCE]	وفقا للتهيئة الافتراضية، يتم اختيار [ENGLISH].

تغيير نوع التعديّة

- 1 اضغط SRC \odot بشكل متكرر للدخول في وضع STANDBY.
- 2 اضغط واستمر بضغط أزرار الأرقام 4 و 5 للدخول في وضع اختيار التعديّة.
- 3 يظهر نوع التعديّة الحالية.
أدر قرص مستوى الصوت لتحديد "2WAY" أو "3WAY". ثم اضغط على القرص.
- 4 أدر قرص مستوى الصوت لتحديد "YES" أو "NO". ثم اضغط على القرص.
يظهر نوع التعديّة المختار.

- للإلغاء اضغط مع الاستمرار على \odot / \odot .
- لضبط إعدادات تردد التعديّة المختارة، راجع الصفحة 21.

⚠ تنبيه:

- اختر نوع تعديّة وفقا لكيفية ربط السماعات. (صفحة 32، 33)
- إذا اخترت نوع خاطئ:
- قد تتعرض السماعات للتلّف.
- قد يكون مستوى الصوت الصادر عاليا او منخفضا لاقصى حد.

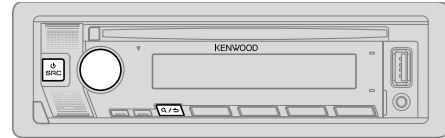

- 4 أدر قرص مستوى الصوت لتحديد الإعدادات. ثم اضغط على القرص ساعة ← دقيقة
 - 5 أدر قرص مستوى الصوت لتحديد [CLOCK FORMAT]. ثم اضغط على القرص.
 - 6 أدر قرص مستوى الصوت لتحديد [12H] أو [24H]. ثم اضغط على القرص.
- ضبط التاريخ**
- 7 أدر قرص مستوى الصوت لتحديد [DATE FORMAT]. ثم اضغط على القرص.
 - 8 أدر قرص مستوى الصوت لتحديد [DD/MM/YY] أو [MM/DD/YY]. ثم اضغط على القرص.
 - 9 أدر قرص مستوى الصوت لتحديد [DATE SET]. ثم اضغط على القرص.
 - 10 أدر قرص مستوى الصوت لتحديد الإعدادات. ثم اضغط على القرص. يوم ← شهر ← سنة أو شهر ← يوم ← سنة
 - 11 اضغط مع الاستمرار **Q/ك** من أجل الإنهاء. للرجوع إلى عنصر الإعداد السابق. اضغط على **Q/ك**.

3 ضبط الإعدادات المبدئية

- 1 اضغط SRC ➤ بشكل متكرر للدخول في وضع STANDBY.
- 2 اضغط على قرص مستوى الصوت للدخول إلى [FUNCTION].
- 3 أدر قرص مستوى الصوت لتحديد بند (راجع الجدول التالي). ثم اضغط القرص.
- 4 كرر الخطوة 3 حتى يتم تحديد العنصر المطلوب أو تنشيطه.
- 5 اضغط مع الاستمرار **Q/ك** من أجل الإنهاء. للرجوع إلى عنصر الإعداد السابق. اضغط على **Q/ك**.

[XX] افتراضي:

[AUDIO CONTROL]

(لموديلي **KDC-BT630U** : لا يعمل إلا إذا كان [X'OVER] في وضع [2WAY]). (صفحة 5)
 [SUB-W]/[REAR]: حدد ما إذا كانت السماعات الخلفية أو صيوفر موصولين بأطراف مخرج الخط في مؤخر الجهاز (من خلال مكبر صوت خارجي). (صفحة 33)

1 حدد لغة العرض وأغ عملية الاستعراض

- عند تشغيل الطاقة لأول مرة (أو عند ضبط [FACTORY RESET] إلى [YES]. راجع صفحة 5). ستعرض الشاشة ما يلي: "SEL LANGUAGE" ← "PRESS" ← "VOLUME KNOB"
- 1 أدر قرص مستوى الصوت لتحديد [ENG] (اللغة الإنجليزية) أو [TUR] (التركية). ثم اضغط على القرص. يتم تحديد [ENG] كإعداد مبدئي. ستعرض الشاشة ما يلي: "CANCEL DEMO" ← "PRESS" ← "VOLUME KNOB"
 - 2 اضغط قرص مستوى الصوت مرة أخرى. يتم تحديد [YES] كإعداد مبدئي.
 - 3 اضغط قرص مستوى الصوت مرة أخرى. تظهر "DEMO OFF".
- ثم. ستعرض الشاشة نوع التعديلة المختارة: "2-WAY X'OVER" أو "3-WAY X'OVER".
 • لتغيير نوع تردد التعديلة. راجع "تغيير نوع التعديلة" في الصفحة 5.

2 ضبط الساعة و التاريخ

- 1 اضغط على قرص مستوى الصوت للدخول إلى [FUNCTION].
 - 2 أدر قرص مستوى الصوت لتحديد [CLOCK]. ثم اضغط على القرص.
- ضبط الساعة**
- 3 أدر قرص مستوى الصوت لتحديد [CLOCK ADJUST]. ثم اضغط على القرص.

ريموت التحكم (RC-406) (متوفر للموديل KDC-BT630U)

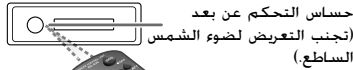

قم بسحب غطاء عازل الكهرياء عند الاستخدام لأول مرة.

KDC-BT530U: يمكن التحكم به عن بعد من خلال جهاز تحكم عن بعد يتم شراؤه بشكل اختياري.

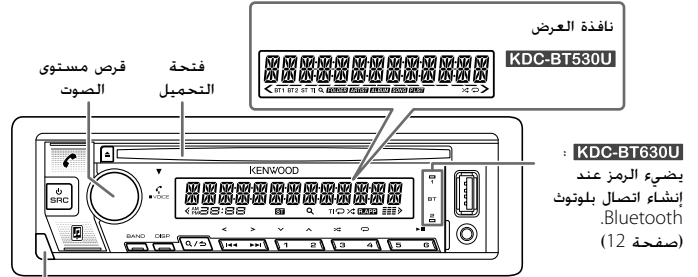

زر الفصل

كيف يمكن استبدال البطارية

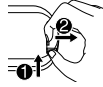
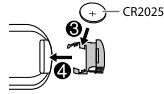

كيف يمكن إعادة الضبط

أعد ضبط الجهاز خلال 5 ثوان بعد فك واجهة الجهاز.

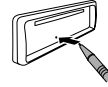

فصل

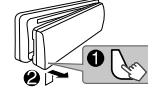

توصيل

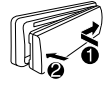

على وحدة التحكم عن بعد

اضغط مع الاستمرار على SRC لإيقاف الجهاز.
(الضغط على SRC لا يعمل على تشغيل الجهاز.)

اضغط \wedge VOL أو \vee VOL.
• اضغط مع الاستمرار بالضغط على \wedge VOL لزيادة مستوى الصوت بمقدار 15 مرحلة بشكل مستمر.

اضغط ATT أثناء التشغيل لتخفيف مستوى الصوت.
• اضغط مرة أخرى لوقف تشغيل الجهاز.

اضغط SRC بتكرار.

(غير متاح)

على غطاء الحماية

اضغط SRC.
• اضغط مع الاستمرار لإيقاف الجهاز.

أدر قرص مستوى الصوت.

اضغط SRC بتكرار.

اضغط DISP بتكرار. (صفحة 27)

إلى

اوصل الطاقة الكهربائية

ضبط مستوى الصوت

تحديد مصدر التشغيل

تغيير معلومات الشاشة

2	قبل الاستخدام
3	أساسيات
4	الشروع في العمل
	1 حدد لغة العرض وألغ عملية الاستعراض
	2 ضبط الساعة و التاريخ
	3 ضبط الإعدادات المبدئية
6	راديو
7	AUX
8	ANDROID/iPod/USB/CD
10	Spotify
12	BLUETOOTH®
19	إعدادات الصوت
24	إعدادات الشاشة
25	مراجع
	الصيانة
	مزيد من المعلومات
28	البحث عن الاعطال والاصلاح
30	التركيب/التوصيل
33	المواصفات

هام

- لضمان الاستخدام المناسب. يرجى قراءة هذا الدليل يتمعن قبل استخدام هذا المنتج. من المهم جدا ان تقرأ وتراقب التحذيرات والتنبيهات الاحتياطية في هذا الدليل.
- يرجى الاحتفاظ بهذا الدليل في مكان آمن وسهل الوصول للرجوع اليه في المستقبل.

⚠ تحذير

- لا تقم بإجراء أي وظيفة قد تجذب انتباهك بعيداً عن القيادة الآمنة.
- لا تحاول ابتلاع البطارية، خطر الإصابة بحروق كيميائية.
- تحوي وحدة التحكم عن بعد المرفقة بهذا المنتج على بطارية خلووية على هيئة عملة/زر.
- في حالة ابتلاع بطارية خلووية على هيئة عملة/زر، فقد ينتج عن ذلك حروق داخلية شديدة ومن الممكن أن يتعرّض المصاب للوفاة خلال ساعتين فقط.
- احتفظ بالبطاريات الجديدة والمستعملة بعيداً عن متناول الأطفال.
- إذا تعذر إغلاق درج البطارية بإحكام، عندئذ توقيف عن استخدام المنتج وأبقه بعيداً عن متناول الأطفال.
- إذا كنت تعتقد أن البطاريات تم ابتلاعها أو إدخالها في أي جزء من أجزاء الجسم، فاطلب المساعدة الطبية على الفور.

⚠ تنبيه

إعداد الصوت:

- اضبط مستوى الصوت بحيث يتيح لك سماع الأصوات خارج السيارة حتى تتمكن من تجنب الحوادث.
- تخفيض مستوى الصوت قبل تشغيل أي مصادر رقمية لتجنب ضرر مكبر الصوت من خلال الزيادة المفاجئة في مستوى الخرج.

عام:

- تجنب استخدام الجهاز الخارجي إذا كان من المحتمل ان يعيق القيادة الآمنة.
- تأكد من أن جميع البيانات الهامة قد تم عمل نسخ احتياطي لها. يجب ألا تتحمل أية مسؤولية عن أية خسارة للبيانات التي تم تسجيلها.
- لا تضع أو تترك أي أجسام معدنية (مثل العملات أو الأدوات المعدنية) داخل الوحدة لمنع حدوث انقطاع التيار.
- في حالة حدوث خطأ بالأسطوانة نتيجة لعملية الكثايف على عدسة الليزر، قم بإخراج الأسطوانة وانتظر حتى تنخر الرطوبة.
- تصنيف USB موضح على الوحدة الرئيسية، لمشاهدته، أفضل لوحة الواجهة، (صفحة 3)
- وفقاً لأنواع السيارات، سيتم تمديد الهوائي تلقائياً عند تشغيل الجهاز عندما يكون سلك التحكم بالهوائي موصولاً (صفحة 32). اظنن الجهاز أو قم بتغيير المصمر الى وضع الاستعداد STANDBY عند صف السيارة في منطقة سقفها منخفض.

ريموت التحكم (RC-406):

- لا تضع ريموت التحكم على أماكن سلاخنة مثل لوحة أجهزة القياس والبيان.
- يمكن أن تؤدي بطارية ليثيوم إلى حدوث انفجار في حالة استبدالها بشكل غير صحيح. استبدل البطارية بأخرى من نفس النوع أو من نوع مكافئ.
- يجب عدم تعريض عبوة البطارية أو البطاريات للحرارة المفرطة مثل ضوء الشمس أو اللهب أو ما شابه.

كيف تقرأ هذا الدليل

- يتم توضيح عمليات التشغيل بشكل رئيسي باستخدام الأزرار الموجودة على لوحة واجهة **KDC-BT630U**.
- تم استخدام مؤشرات باللغة الانجليزية لأغراض الشرح. يمكن اختيار لغة العرض من القائمة [FUNCTION]. (صفحة 5)
- [XX] تشير إلى العناصر المحددة.
- (صفحة XX) تشير إلى أن المراجع متوفرة في الصفحة المحددة.

KENWOOD

KDC-BT630U
KDC-BT530U

جهاز راديو ومشغل أسطوانات CD

دليل التعليمات

JVCKENWOOD Corporation



Made for
 iPhone | iPod

