

DPX-5200BT

CD-MOTTAKER I DOBBEL DIN-STØRRELSE

Hurtigstartveiledning

JVCKENWOOD Corporation

For detaljerte funksjoner og informasjon, se INSTRUKSJONSHÅNDBOKEN på følgende nettsted:



<www.kenwood.com/cs/ce/>

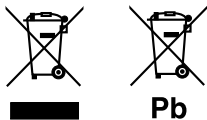

Informasjon om avhending av brukt elektrisk og elektronisk utstyr og batterier (gjelder kun land som har godkjent separate avfallinnsamlingsystemer)

Produkter og batterier med symbolet (utkrysset søppelkasse) kan ikke avhendes som husholdningsavfall. Brukt elektrisk og elektronisk utstyr og batterier skal resirkuleres på et anlegg som kan håndtere disse elementene og avfall fra deres biprodukter.

Ta kontakt med lokale myndigheter for informasjon om ditt nærmeste gjenvinningsanlegg. Riktig resirkulering og avfallsdeponering vil konservere ressurser samtidig som det hindrer skadelige virkninger på helse og miljø.

Merknad: Tegnet "Pb" under symbolet for batteri angir at dette batteriet inneholder bly.



Lasermerking av produkter

Etiketten er festet på chassis/kassen og beskriver at komponentet bruker laserstråler klassifisert i Klasse 1. Det betyr at enheten bruker laserstråler i en lavere klassifisering. Ingen farlig stråling utenfor enheten.



Samsvarserklæring til RE-direktiv 2014/53/EU
Samsvarserklæring til RoHS-direktiv 2011/65/WE

Produsent:

JVCKENWOOD Corporation

3-12, Moriya-cho, Kanagawa-ku, Yokohama-shi, Kanagawa, 221-0022, JAPAN

Representant i EU:

JVCKENWOOD Europe B.V.

Amsterdamseweg 37, 1422 AC UITHOORN, THE NETHERLANDS

English

Hereby, JVCENWOOD declares that the radio equipment "DPX-5200BT" is in compliance with Directive 2014/53/EU.

The full text of the EU declaration of conformity is available at the following internet address:

<http://www.kenwood.com/cs/ce/eudoc/>

Français

Par la présente, JVCENWOOD déclare que l'équipement radio « DPX-5200BT » est conforme à la directive 2014/53/UE.

L'intégralité de la déclaration de conformité UE est disponible à l'adresse Internet suivante :

<http://www.kenwood.com/cs/ce/eudoc/>

Deutsch

Hiermit erklärt JVCENWOOD, dass das Funkgerät "DPX-5200BT" der Richtlinie 2014/53/EU entspricht.

Der volle Text der EU-Konformitätserklärung steht unter der folgenden Internetadresse zur Verfügung:

<http://www.kenwood.com/cs/ce/eudoc/>

Nederlands

Hierbij verklaart JVCENWOOD dat de radioapparatuur "DPX-5200BT" in overeenstemming is met Richtlijn 2014/53/EU.

De volledige tekst van de EU-verklaring van overeenstemming is te vinden op het volgende internetadres:

<http://www.kenwood.com/cs/ce/eudoc/>

Italiano

Con la presente, JVCENWOOD dichiara che l'apparecchio radio "DPX-5200BT" è conforme alla Direttiva 2014/53/UE.

Il testo integrale della dichiarazione di conformità UE è disponibile al seguente indirizzo internet:

<http://www.kenwood.com/cs/ce/eudoc/>

Español

Por la presente, JVCENWOOD declara que el equipo de radio "DPX-5200BT" cumple la Directiva 2014/53/EU.

El texto completo de la declaración de conformidad con la UE está disponible en la siguiente dirección de internet:

<http://www.kenwood.com/cs/ce/eudoc/>

Português

Deste modo, a JVCENWOOD declara que o equipamento de rádio "DPX-5200BT" está em conformidade com a Diretiva 2014/53/UE.

O texto integral da declaração de conformidade da UE está disponível no seguinte endereço de internet:

<http://www.kenwood.com/cs/ce/eudoc/>

Polska

Niniejszym, JVCENWOOD deklaruje, że sprzęt radiowy "DPX-5200BT" jest zgodny z dyrektywą 2014/53/UE.

Pełny tekst deklaracji zgodności EU jest dostępny pod adresem:

<http://www.kenwood.com/cs/ce/eudoc/>

Český

Společnost JVCENWOOD tímto prohlašuje, že rádiové zařízení "DPX-5200BT" splňuje podmínky směrnice 2014/53/EU.

Plný text EU prohlášení o shodě je dostupný na následující internetové adrese:

<http://www.kenwood.com/cs/ce/eudoc/>

Magyar

JVCENWOOD ezennel kijelenti, hogy a „DPX-5200BT” rádióberendezés megfelel a 2014/53/EU irányelvnek.

Az EU konformitási nyilatkozat teljes szövege az alábbi weboldalon érhető el:

<http://www.kenwood.com/cs/ce/eudoc/>

Svenska

Härmed försäkras JVCENWOOD att radioutrustningen "DPX-5200BT" är i enlighet med direktiv 2014/53/EU.

Den fullständiga texten av EU-försäkran om överensstämmelse finns på följande Internetadress:

<http://www.kenwood.com/cs/ce/eudoc/>

Suomi

JVCENWOOD julistaa täten, että radiolaitte "DPX-5200BT" on direktiivin 2014/53/EU mukainen.

EU-vaatimustenmukaisuusvakuutusvaatimus löytyy kokonaisuudessaan seuraavasta internet-osoitteesta:

<http://www.kenwood.com/cs/ce/eudoc/>

Slovensko

S tem JVCKENWOOD izjavlja, da je radijska oprema » DPX-5200BT « v skladu z Direktivo 2014/53/EU.

Celotno besedilo direktive EU o skladnosti je dostopno na tem spletnem naslovu:

<http://www.kenwood.com/cs/ce/eudoc/>

Slovensky

Spoločnosť JVCKENWOOD týmto vyhlasuje, že rádiové zariadenie „DPX-5200BT“ vyhovuje smernici 2014/53/EÚ.

Celý text EÚ vyhlásenia o zhode nájdete na nasledovnej internetovej adrese:

<http://www.kenwood.com/cs/ce/eudoc/>

Dansk

Herved erklærer JVCKENWOOD, at radioudstyret ”DPX-5200BT” er i overensstemmelse med Direktiv 2014/53/EU.

EU-overensstemmelseserklæringens fulde ordlyd er tilgængelig på følgende internetadresse:

<http://www.kenwood.com/cs/ce/eudoc/>

Ελληνικά

Με το παρόν, η JVCKENWOOD δηλώνει ότι ο ραδιοεξοπλισμός «DPX-5200BT» συμμορφώνεται με την Οδηγία 2014/53/ΕΕ.

Το πλήρες κείμενο της δήλωσης συμμόρφωσης της ΕΕ είναι διαθέσιμο στην ακόλουθη διεύθυνση στο διαδίκτυο:

<http://www.kenwood.com/cs/ce/eudoc/>

Eesti

Käesolevaga JVCKENWOOD kinnitab, et „DPX-5200BT” raadiovarustus on vastavuses direktiiviga 2014/53/EÜ.

ELi vastavusdeklaratsiooni terviktekst on kättesaadav järgmisel internetiaadressil:

<http://www.kenwood.com/cs/ce/eudoc/>

Latviešu

JVCKENWOOD ar šo deklarē, ka radio aparatūra „DPX-5200BT” atbilst direktīvas 2014/53/ES prasībām.

Pilns ES atbilstības deklarācijas teksts ir pieejams šādā tīmekļa adresē:

<http://www.kenwood.com/cs/ce/eudoc/>

Lietuviškai

Šiuo JVCKENWOOD pažymi, kad radijo įranga „DPX-5200BT” atitinka 2014/53/EB direktyvos reikalavimus.

Visą EB direktyvos atitikties deklaracijos tekstą galite rasti šiuo internetiniu adresu:

<http://www.kenwood.com/cs/ce/eudoc/>

Malti

B'dan, JVCKENWOOD ovm jidjikkjara li t-taghmir tar-radju "DPX-5200BT" huwa konformi mad-Direttiva 2014/53/UE.

It-test kollu tad-dikjarazzjoni ta' konformità huwa disponibbli fl-indirizz intranet li ġej:

<http://www.kenwood.com/cs/ce/eudoc/>

HRVATSKI / SRPSKI JEZIK

JVCKENWOOD ovim izjavljuje da je radio oprema "DPX-5200BT" u skladu s Direktivom 2014/53/EU.

Čjeloviti tekst deklaracije Europske unije o usklađenosti dostupan je na sljedećoj internet adresi:

<http://www.kenwood.com/cs/ce/eudoc/>

ROMÂNĂ

Prin prezenta, JVCKENWOOD declară că echipamentul radio "DPX-5200BT" este în conformitate cu Directiva 2014/53/UE.

Textul integral al declarației de conformitate UE este disponibil la următoarea adresă de internet:

<http://www.kenwood.com/cs/ce/eudoc/>

БЪЛГАРСКИ

С настоящото JVCKENWOOD декларира, че радиооборудването на "DPX-5200BT" е в съответствие с Директива 2014/53/ЕС.

Пълният текст на ЕС декларацията за съответствие е достъпен на следния интернет адрес:

<http://www.kenwood.com/cs/ce/eudoc/>

Turkish

Burada, JVCKENWOOD "DPX-5200BT" radyo ekipmanının 2014/53/AB Direktifine uygun olduğunu bildirir.

AB uyumluluk deklarasyonunun tam metni aşağıdaki internet adresinde mevcuttur.

<http://www.kenwood.com/cs/ce/eudoc/>

Русский

Таким чином, компания JVCKENWOOD заявляє, що радиооборудование «DPX-5200BT» соответствует Директиве 2014/53/EU.

Полный текст декларации соответствия ЕС доступен по следующему адресу в сети Интернет:

<http://www.kenwood.com/cs/ce/eudoc/>

Українська

Таким чином, компанія JVCKENWOOD заявляє, що радіобладнання «DPX-5200BT» відповідає Директиві 2014/53/EU.

Повний текст декларації про відповідність ЄС можна знайти в Інтернеті за такою адресою:

<http://www.kenwood.com/cs/ce/eudoc/>

Installasjon/Kobling

Denne delen er for den profesjonelle installatøren.
For sikkerhets skyld bør du overlate montering av ledninger til fagfolk. Spør din bilforhandler.

▲ ADVARSEL

- Enheten kan bare brukes med likestrøm på 12 V med negativ jording.
- Koble fra batteriets negative terminal før installering av ledninger.
- Ikke koble batteriledning (gul) og tenningsledning (rød) til bilens chassis eller jordledning (svart) for å hindre kortslutning.
- For å hindre kortslutning:
 - Isoler ledninger som ikke er tilkoblet, med vinyltape.
 - Sørg for å jorde denne enheten til bilens chassis på nytt etter installasjon.
 - Fest ledningene med kabelklemmer og vikle vinyltape rundt ledningene som kommer i kontakt med metalleder, for å beskytte ledningene.

▲ FORSIKTIG

- Installer denne enheten i bilens konsoll. Unngå å berøre metalleder på denne enheten under eller rett etter bruk av enheten. Metalleder slik som kjølelegeme og kapslinger blir varmt.
- Ikke koble ⊖ høyttalerledninger til bilens chassis eller jordledning (svart), og koble dem heller ikke parallelt.
- Installer enheten med en vinkel på mindre enn 30°.
- Dersom ledningsnettet i ditt kjøretøy ikke har en tenningsterminal kan du koble tenningsledning (rød) til kjøretøyets sikringsboks som leverer 12 V likestrøm, og skrus av og på ved hjelp av tenningsnøkkelen.
- Holder alle kabler borte metalleder under oppheting.
- Etter at enheten er installert må du undersøke om kjøretøyets bremselys, blinklys, vindusviskere, osv., fungerer korrekt.
- Dersom sikringen går må du først sørge for at ledningene ikke berører bilens chassis. Deretter må du kifte ut den gamle sikringen med en tilsvarende sikring.

■ Grunnleggende prosedyre

- 1 Fjern nøkkelen fra tenningslåsen, koble deretter ⊖ terminalen til bilbatteriet.
- 2 Koble ledningene riktig. Se "Ledningstilkobling" på side 3.
- 3 Installer enheten i bilen din. Se følgende "Installering av enheten (på instrumentpanelet)".
- 4 Koble ⊖ terminalen til bilbatteriet.
- 5 Trykk på ⊕SRC for å slå på strømmen.
- 6 Tilbakestill enheten. Se "Hvordan tilbakestille" på side 4.

Installering av enheten (på instrumentpanelet)

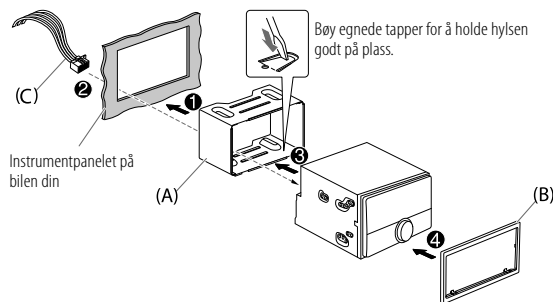

Fjern enheten

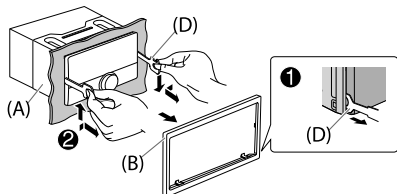

Delliste (følger med)

- (A) Monteringshylse (x1)
- (B) Pyntepanel (x1)
- (C) Ledninger (x1)
- (D) Nøkkel (x2)

Ledningstilkobling

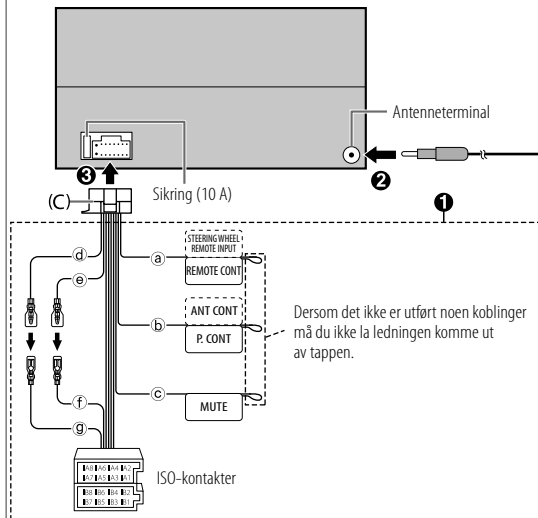

- (a) Lyseblå/gul: Til rattet med fjernkontrolladapter
- (b) Blå/hvit: Til strømterminal ved bruk av valgfri strømforsterker, eller til antennerminal i kjøretøyet
- (c) Brun: Til Kenwood navigasjonssystem, se navigasjonshåndboken
- (d) Gul: Batteriledning
- (e) Rød: Tenningsledning
- (f) Rød: A7 fra ISO-kontakt
- (g) Gul: A4 fra ISO-kontakt

Plugg	Farge og funksjon (for ISO-kontakter)
A4	Gul : Batteri
A5	Blå/hvit : Strømstyring
A7	Rød : Tenning (ACC)
A8	Svart : Jordet kobling
B1, B2	Lilla ⊕, Lilla/svart ⊖ : Bakre høyttaler (høyre)
B3, B4	Grå ⊕, Grå/svart ⊖ : Fremre høyttaler (høyre)
B5, B6	Hvit ⊕, Hvit/svart ⊖ : Fremre høyttaler (venstre)
B7, B8	Grønn ⊕, Grønn/svart ⊖ : Bakre høyttaler (venstre)

Før bruk

VIKTIG

- For å sikre riktig bruk, må du vennligst lese gjennom denne veiledningen før du bruker dette produktet. Det er spesielt viktig at du leser og etterfølger advarsler og meldinger om varsomhet i denne veiledningen.
- Oppbevar denne veiledningen på en sikker og tilgjengelig plass for fremtidig referanse.

▲ ADVARSEL

Ikke bruk funksjoner som tar bort oppmerksomheten bort fra sikker kjøring.

▲ FORSIKTIG

Voluminnstilling:

- Juster volumet slik at du kan høre lyder utenfor bilen for å hindre ulykker.
- Demp volumet før du spiller digitale kilder for å unngå å skade høyttalerne ved en plutselig økning av utgangseffekt.

Generelt:

- Unngå å bruke eksterne enheter hvis de hindrer sikker kjøring.
- Sørg for at alle viktige data er sikkerhetskopiert. Vi påtar oss ikke ansvar for tap av innspilte data.
- Legg aldri metallgjenstander (slik som mynter eller metallverktøy) inne i enheten, da dette kan forårsake kortslutning.
- Dersom en platefeil oppstår på grunn av kondens på laserlinsen, må du løse ut platen og vente til fuktigheten fordamper.
- Avhengig av biltype, går antennen automatisk ut når du slår på enheten med antenne-ledning tilkoblet. Slå av enheten eller endre kilden til STANDBY når du parkerer på et område med lavt tak.

Grunnleggende

Frontpanel

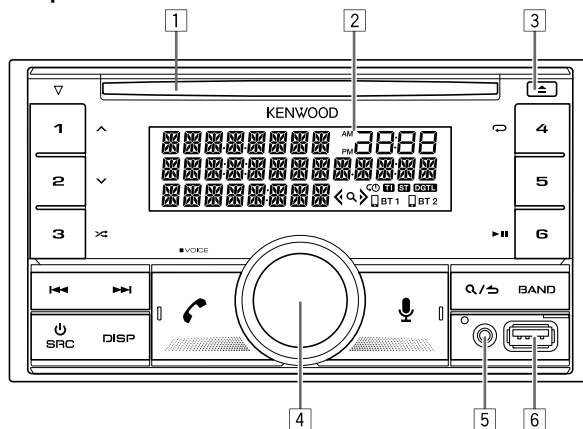

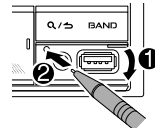

- 1 CD-inngang
- 2 Displayvindu*
- 3 Utløserknapp
- 4 Volumknapp
- 5 Hjelpekontakt
- 6 Inngangsterminal for USB

Hvordan tilbake stille



* Kun for illustrasjonsformål.

Til	På frontpanelet
Skru på strømmen	Trykk på  SRC. • Trykk og hold nede for å slå av strømmen.
Juster volumet	Vri på volumknappen.
Velg en kilde	Trykk på  SRC flere ganger.
Endre displayinformasjon	Trykk på  DISP flere ganger.

Komme i gang

1 Velg displayspråk og avbryt demonstrasjonen

Når du slår på strømmen første gang (eller [FACTORY RESET] er satt til [YES]), viser displayet følgende: "SEL LANGUAGE" → "PRESS" → "VOLUME KNOB"

- Vri på volumknappen for å velge [EN] (engelsk) / [RU] (russisk) / [SP] (spansk) / [FR] (fransk) / [GE] (tysk), trykk deretter på knappen. [EN] er valgt for innledende installasjon. Nå vil displayet vise: "CANCEL DEMO" → "PRESS" → "VOLUME KNOB".
- Trykk volumknappen på nytt. [YES] er valgt for innledende installasjon.
- Trykk volumknappen på nytt. "DEMO OFF" vises.

2 Stille klokke og dato

- Trykk på volumknappen for å angi [FUNCTION].
- Vri på volumknappen for å velge [CLOCK], trykk deretter på knappen.

For å justere klokken

- Vri på volumknappen for å velge [CLOCK ADJUST], trykk deretter på knappen.
- Vri på volumknappen for å gjøre innstillingene, trykk deretter på knappen. Still inn tiden i rekkefølgen "Time" → "Minutt".
- Vri på volumknappen for å velge [CLOCK FORMAT], trykk deretter på knappen.
- Vri på volumknappen for å velge [12H] eller [24H], trykk deretter på knappen.

Angi dato



- Vri på volumknappen for å velge [DATE FORMAT], trykk deretter på knappen.
- Vri på volumknappen for å velge [DD/MM/YY] eller [MM/DD/YY], trykk deretter på knappen.
- Vri på volumknappen for å velge [DATE SET], trykk deretter på knappen.
- Vri på volumknappen for å gjøre innstillingene, trykk deretter på knappen. Still inn datoen i rekkefølgen "Dag" → "Måned" → "År", eller "Måned" → "Dag" → "År".

- Trykk og hold nede  /  for å avslutte.

Gå tilbake til forrige innstillingselement, trykk på  / .

3 Angi de andre valgfrie innstillingene

Du kan bare stille inn følgende elementer mens enheten er i STANDBY-kilden.

- Trykk på  SRC gjentatte ganger for å angi STANDBY.
- Trykk på volumknappen for å angi [FUNCTION].
- Vri på volumknappen for å velge element (side 6), trykk deretter på knappen.
- Gjenta trinn 3 inntil ønsket element er valgt eller aktivert.
- Trykk og hold nede  /  for å avslutte.



Gå tilbake til forrige innstillingselement, trykk på  / .

Standard: [XX]

[SYSTEM]	
[KEY BEEP]	[ON]: Aktiverer tastetone. ; [OFF]: Deaktiverer.
[FACTORY RESET]	[YES]: Stiller tilbake innstillingene til standard (unntatt lagret stasjon). ; [NO]: Avbryter.
[ENGLISH]	
[РУССКИЙ]	
[ESPAÑOL]	Velg visningspråk for [FUNCTION]-menyen og musikkinformasjon hvis tilgjengelig.
[FRANCAIS]	Som standard er [ENGLISH] valgt.
[DEUTSCH]	

Radio

■ Søk etter radiostasjon

- 1 Trykk på  SRC flere ganger for å velge RADIO.
- 2 Trykk på BAND flere ganger for å velge FM1/FM2/FM3/MW/LW.
- 3 Trykk på  /  for å søke etter en radiostasjon.

■ Innstillinger i minnet

Du kan lagre opp til 18 FM-stasjoner og 6 MW/LW-stasjoner.

Lagre en radiostasjon

Når du lytter til en radiostasjon...

Trykk og hold nede én av nummertastene (1 til 6).









Velg en lagret radiostasjon

Trykk på én av nummertastene (1 til 6)

CD/USB/iPod

■ Start avspilling

Kilden endres automatisk, og avspillingen starter når du laster opp en plate eller kobler en enhet (USB-enhet/ iPod/iPhone) til USB-inngangsterminalen.

Til	På frontpanelet
Avspilling/pause	Trykk på 6 
Tilbakespoling/Hurtigspoling fremover	Trykk og hold nede  / 
Velg spor/fil	Trykk på  / 
Velg en mappe	Trykk på 1  / 2 
Gjenta avspilling	Trykk på 4  flere ganger.
Tilfeldig avspilling	Trykk på 3  flere ganger.

Funksjonsinnstillinger

- 1 Trykk på volumknappen for å angi [FUNCTION].
- 2 Vri på volumknappen for å velge element, trykk deretter på knappen.
- 3 Gjenta trinn 2 inntil ønsket element er valgt eller aktivert.
- 4 Trykk og hold nede **Q/↵** for å avslutte.

Gå tilbake til forrige innstillingsselement, trykk på **Q/↵**.

- Se INSTRUKSJONSHÅNDBOKEN på følgende nettsted for den detaljerte forklaringen av hvert element: <www.kenwood.com/cs/ce/>

[FUNCTION]-menyelementer

[AUDIO CONTROL]	: Angir dine foretrukne lydinnstillinger.
[DISPLAY]	: Angir ønsket styring for visningsvinduet.
[TUNER SETTING]	: Innstillinger for radiokilde.
[USB]	: Innstillinger for bruk av en USB-enhet.
[BT MODE]	: Innstillinger for bruk av en Bluetooth-enhet.
[REMOTE APP]	: Innstillinger for bruk av en smarttelefon for å styre denne enheten.
[MIC GAIN]*	: Angir følsomheten til mikrofonen.
[NR LEVEL]*	: Justerer støyreduksjonsnivået.
[ECHO CANCEL]*	: Justerer forsinkelsestiden til ekkokompensering.
[SYSTEM]	: Innstillinger for denne enheten.
[CLOCK]	: Justerer klokken.
[ENGLISH]	: Velger språk for menyen og musikkinformasjon.
[РУССКИЙ]	: Velger språk for menyen og musikkinformasjon.
[ESPAÑOL]	: Velger språk for menyen og musikkinformasjon.
[FRANÇAIS]	: Velger språk for menyen og musikkinformasjon.
[DEUTSCH]	: Velger språk for menyen og musikkinformasjon.
[DEMO MODE]	: Aktiverer eller deaktiverer visningsdemonstrasjonen.

* Gjelder kun når du snakker i telefonen.

Eksempler på noen godt brukte innstillinger

■ Innstilling av subwoofernivå

- 1 Trykk på volumknappen for å angi [FUNCTION].



- 2 Vri på volumknappen for å velge [AUDIO CONTROL], trykk deretter på knappen.



- 3 Vri på volumknappen for å velge [SUBWOOFER SET], trykk deretter på knappen.

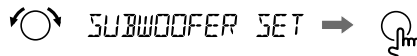

- 4 Vri på volumknappen for å velge [SW SET ON], trykk deretter på knappen.

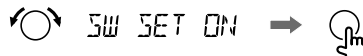

- 5 Vri på volumknappen for å velge [SUB-W LEVEL], trykk deretter på knappen.

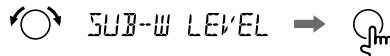

- 6 Vri på volumknappen for å justere subwoofernivået, og trykk deretter på knappen.

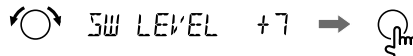

- 7 Trykk og hold nede **Q/↵** for å avslutte.



Merk:

Du må stille [SWITCH PREOUT] til [SUBWOOFER] i standby-modus før du kan utføre de ovennevnte innstillingene.

Belysningsfargeinnstilling

Du kan angi ønsket belysningsfarge for hver sone.

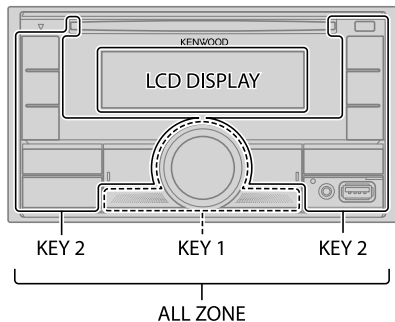

- 1 Trykk på volumknappen for å angi [FUNCTION].



- 2 Vri på volumknappen for å velge [DISPLAY], trykk deretter på knappen.



- 3 Vri på volumknappen for å velge [COLOR SELECT], trykk deretter på knappen.

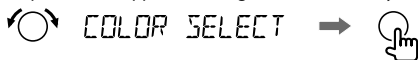

- 4 Vri volumknappen for å velge en sone ([ALL ZONE], [LCD DISPLAY], [KEY 1], [KEY 2]), og trykk deretter på knappen.

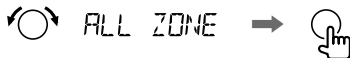

- 5 Vri volumknappen for å velge en farge for den valgte sonen, og trykk deretter på knappen.



[INITIAL COLOR]/[VARIABLE SCAN]/[CUSTOM R/G/B]/
[RED1]/[RED2]/[RED3]/[PURPLE1]/[PURPLE2]/[PURPLE3]/
[PURPLE4]/[BLUE1]/[BLUE2]/[BLUE3]/[SKYBLUE1]/
[SKYBLUE2]/[LIGHTBLUE]/[AQUA1]/[AQUA2]/[GREEN1]/
[GREEN2]/[GREEN3]/[YELLOWGREEN1]/[YELLOWGREEN2]/
[YELLOW]/[ORANGE1]/[ORANGE2]/[ORANGERED]

- 6 Gjenta trinn 4 og trinn 5 for å angi farge for andre soner.

- 7 Trykk og hold nede **Q**/**S** for å avslutte.



Annen informasjon

For avspillingsfunksjoner av **AUX**, **Spotify** og **AMAZON ALEXA**-kilder, se INSTRUKSJONSHÅNDBOKEN på følgende nettsted:
<www.kenwood.com/cs/ce/>

Merknad for spesifikasjoner

Bluetooth-frekvensområde:

2,402 GHz — 2,480 GHz

Bluetooth RF-utgangseffekt (E.I.R.P.):

+4 dBm (MAX), effektklasse 2

Høyttalerimpedans:

4 Ω — 8 Ω

Driftsspennning:

12 V DC bilbatteri

Bluetooth®

- Avhengig av Bluetooth-versjonen, operativsystemet og fastvareversjonen til mobiltelefonen din, vil Bluetooth-funksjoner kanskje ikke fungere med denne enheten.
- Pass på at du slår på Bluetooth-funksjonen til enheten for å utføre følgende funksjoner.
- Signalforholdene kan variere avhengig av omgivelsene.

Koble til mikrofonen

Koble den medfølgende mikrofonen til mikrofoninngangskontakten på det bakre panelet.

Justere mikrofonvinkelen

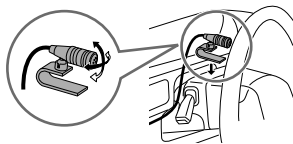

Fest med klemmer (medfølger ikke) hvis det er nødvendig.

Pare og tilkoble en Bluetooth-enhet for første gang

- 1 Trykk på **SRC** for å slå på enheten.
- 2 Søk og velg navnet på mottaker ("DPX-5200BT") på Bluetooth-enheten. "PAIRING" → "PASS XXXXXX" → "Enhetsnavn" → "PRESS" → "VOLUME KNOB" vises i displayet.
 - For enkelte Bluetooth-enheter må du kanskje skrive inn en PIN-kode rett etter søking.
- 3 Trykk på volumknappen for å starte paring. "PAIRING OK" vises når paringen er fullført.

Når paringen er fullført, opprettes Bluetooth-tilkoblingen automatisk.

- "BT 1"- og/eller "BT 2"-indikatoren på visningsvinduet lyser opp.
- Styrken til batteriet og signalet til den tilkoblede enheten vises på den ekstra skjermen.

Svare på et anrop

Trykk på **☎** eller volumknappen eller en av nummertastene (1 til 6).

- For å justere telefonvolumet [00] til [35], vri på volumknappen.
- For å avslutte en samtale, trykk på **Q** / **➔**.

Lydspiller via Bluetooth

- 1 Trykk på **SRC** flere ganger for å velge BT AUDIO.
- 2 Bruk lydspilleren via Bluetooth for å starte avspillingen.

Til	På frontpanelet
Avspilling/pause	Trykk på 6 ▶▶ .
Velg gruppe eller mappe	Trykk på 1 ^ / 2 v .
Hopp bakover/fremover	Trykk på ◀◀ / ▶▶ .
Tilbakespoling/Hurtigspoling fremover	Trykk og hold nede ◀◀ / ▶▶ .
Gjenta avspilling	Trykk på 4 ↺ flere ganger.
Tilfeldig avspilling	Trykk og hold nede 3 ⌘ for å velge [ALL RANDOM] eller [GROUP RANDOM].

- Microsoft and Windows Media are either registered trademarks or trademarks of Microsoft Corporation in the United States and/or other countries.
- Use of the Made for Apple badge means that an accessory has been designed to connect specifically to the Apple product(s) identified in the badge and has been certified by the developer to meet Apple performance standards. Apple is not responsible for the operation of this device or its compliance with safety and regulatory standards. Please note that the use of this accessory with an Apple product may affect wireless performance.
- Apple, iPhone, iPod, iPod touch, iTunes, and Lightning are trademarks of Apple Inc., registered in the U.S. and other countries.
- IOS is a trademark or registered trademark of Cisco in the U.S. and other countries and is used under license.
- Android is a trademark of Google LLC.
- SPOTIFY and the Spotify logo are among the registered trademarks of Spotify AB.
- The Bluetooth® word mark and logos are registered trademarks owned by Bluetooth SIG, Inc. and any use of such marks by JVCKENWOOD Corporation is under license. Other trademarks and trade names are those of their respective owners.
- Amazon Alexa is not available in all languages and countries.
- Amazon, Alexa and all related logos are trademarks of Amazon.com, Inc. or its affiliates.

Made for
 iPhone | iPod

 **Bluetooth®**

 **Spotify®**

 alexa built-in