

DPX-5200BT

ΔΕΚΤΗΣ CD ΜΕΓΕΘΟΥΣ DUAL DIN
Οδηγός γρήγορης εκκίνησης

JVCKENWOOD Corporation

Για λεπτομερείς λειτουργίες και πληροφορίες, ανατρέξτε στο ΕΓΧΕΙΡΙΔΙΟ ΧΡΗΣΗΣ στον παρακάτω ιστότοπο:



<www.kenwood.com/cs/ce/>

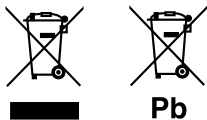

Pb

Πληροφορίες για την απόρριψη παλαιού ηλεκτρικού και ηλεκτρονικού εξοπλισμού και μπαταριών (σε εφαρμογή για όσες χώρες έχουν υιοθετήσει συστήματα ξεχωριστής συλλογής απορριμμάτων)

Όσα προϊόντα και μπαταρίες φέρουν το σύμβολο (διαγραμμασμένους με Χ κάδος απορριμμάτων) απαγορεύεται να απορρίπτονται ως οικιακά απορρίμματα.

Ο παλιός ηλεκτρικός και ηλεκτρονικός εξοπλισμός και οι μπαταρίες πρέπει να ανακυκλώνονται σε μια ειδική εγκατάσταση για τη διαχείριση απορριμμάτων αυτού του τύπου και των αποβλήτων υποπροϊόντων τους.

Επικοινωνήστε με τις τοπικές αρχές για οδηγίες σχετικά με τον εντοπισμό της πλησιέστερης σε εσάς εγκατάστασης ανακύκλωσης. Η κατάλληλη ανακύκλωση και απόρριψη των αποβλήτων βοηθά στη διατήρηση των φυσικών πόρων, ενώ ταυτόχρονα αποτρέπει τις αρνητικές επιπτώσεις στην υγεία και το περιβάλλον.

Επισημάνση: Το σήμα "Pb" κάτω από το σύμβολο για τις μπαταρίες δηλώνει ότι αυτή η μπαταρία περιέχει μόλυβδο.



Επισημάνση προϊόντων που χρησιμοποιούν λέιζερ

Η ετικέτα είναι επικολημένη στο σασί/το περίβλημα και δηλώνει ότι το εξάρτημα χρησιμοποιεί ακτίνες λέιζερ ταξινομημένες ως κατηγορίας 1. Αυτό σημαίνει ότι η συσκευή χρησιμοποιεί ακτίνες λέιζερ ασθενέστερης κατηγορίας. Δεν υπάρχει κίνδυνος επικίνδυνης ακτινοβολίας εκτός της συσκευής.



Δήλωση συμμόρφωσης σύμφωνα με την Οδηγία RE 2014/53/EU

Δήλωση συμμόρφωσης σύμφωνα με την Οδηγία RoHS 2011/65/EK

Κατασκευαστής:

JVCKENWOOD Corporation

3-12, Moriya-cho, Kanagawa-ku, Yokohama-shi, Kanagawa, 221-0022, JAPAN

Αντιπρόσωπος στην ΕΕ:

JVCKENWOOD Europe B.V.

Amsterdamseweg 37, 1422 AC UITHOORN, THE NETHERLANDS

English

Hereby, JVCENWOOD declares that the radio equipment "DPX-5200BT" is in compliance with Directive 2014/53/EU.

The full text of the EU declaration of conformity is available at the following internet address:

<http://www.kenwood.com/cs/ce/eudoc/>

Français

Par la présente, JVCENWOOD déclare que l'équipement radio « DPX-5200BT » est conforme à la directive 2014/53/UE.

L'intégralité de la déclaration de conformité UE est disponible à l'adresse Internet suivante :

<http://www.kenwood.com/cs/ce/eudoc/>

Deutsch

Hiermit erklärt JVCENWOOD, dass das Funkgerät "DPX-5200BT" der Richtlinie 2014/53/EU entspricht.

Der volle Text der EU-Konformitätserklärung steht unter der folgenden Internetadresse zur Verfügung:

<http://www.kenwood.com/cs/ce/eudoc/>

Nederlands

Hierbij verklaart JVCENWOOD dat de radioapparatuur "DPX-5200BT" in overeenstemming is met Richtlijn 2014/53/EU.

De volledige tekst van de EU-verklaring van overeenstemming is te vinden op het volgende internetadres:

<http://www.kenwood.com/cs/ce/eudoc/>

Italiano

Con la presente, JVCENWOOD dichiara che l'apparecchio radio "DPX-5200BT" è conforme alla Direttiva 2014/53/UE.

Il testo integrale della dichiarazione di conformità UE è disponibile al seguente indirizzo internet:

<http://www.kenwood.com/cs/ce/eudoc/>

Español

Por la presente, JVCENWOOD declara que el equipo de radio "DPX-5200BT" cumple la Directiva 2014/53/EU.

El texto completo de la declaración de conformidad con la UE está disponible en la siguiente dirección de internet:

<http://www.kenwood.com/cs/ce/eudoc/>

Português

Deste modo, a JVCENWOOD declara que o equipamento de rádio "DPX-5200BT" está em conformidade com a Diretiva 2014/53/UE.

O texto integral da declaração de conformidade da UE está disponível no seguinte endereço de internet:

<http://www.kenwood.com/cs/ce/eudoc/>

Polska

Niniejszym, JVCENWOOD deklaruje, że sprzęt radiowy "DPX-5200BT" jest zgodny z dyrektywą 2014/53/UE.

Pełny tekst deklaracji zgodności EU jest dostępny pod adresem:

<http://www.kenwood.com/cs/ce/eudoc/>

Český

Společnost JVCENWOOD tímto prohlašuje, že rádiové zařízení "DPX-5200BT" splňuje podmínky směrnice 2014/53/EU.

Plný text EU prohlášení o shodě je dostupný na následující internetové adrese:

<http://www.kenwood.com/cs/ce/eudoc/>

Magyar

JVCENWOOD ezennel kijelenti, hogy a „DPX-5200BT” rádióberendezés megfelel a 2014/53/EU irányelvnek.

Az EU konformitási nyilatkozat teljes szövege az alábbi weboldalon érhető el:

<http://www.kenwood.com/cs/ce/eudoc/>

Svenska

Härmed försäkras JVCENWOOD att radioutrustningen "DPX-5200BT" är i enlighet med direktiv 2014/53/EU.

Den fullständiga texten av EU-försäkran om överensstämmelse finns på följande Internetadress:

<http://www.kenwood.com/cs/ce/eudoc/>

Suomi

JVCENWOOD julistaa täten, että radiolaitte "DPX-5200BT" on direktiivin 2014/53/EU mukainen.

EU-vaatimustenmukaisuusvakuutusvaatimus löytyy kokonaisuudessaan seuraavasta internet-osoitteesta:

<http://www.kenwood.com/cs/ce/eudoc/>

Slovensko

S tem JVCKENWOOD izjavlja, da je radijska oprema » DPX-5200BT « v skladu z Direktivo 2014/53/EU.

Celotno besedilo direktive EU o skladnosti je dostopno na tem spletnem naslovu:

<http://www.kenwood.com/cs/ce/eudoc/>

Slovensky

Spoločnosť JVCKENWOOD týmto vyhlasuje, že rádiové zariadenie „DPX-5200BT“ vyhovuje smernici 2014/53/EÚ.

Celý text EÚ vyhlásenia o zhode nájdete na nasledovnej internetovej adrese:

<http://www.kenwood.com/cs/ce/eudoc/>

Dansk

Herved erklærer JVCKENWOOD, at radioudstyret ”DPX-5200BT” er i overensstemmelse med Direktiv 2014/53/EU.

EU-overensstemmelseserklæringens fulde ordlyd er tilgængelig på følgende internetadresse:

<http://www.kenwood.com/cs/ce/eudoc/>

Ελληνικά

Με το παρόν, η JVCKENWOOD δηλώνει ότι ο ραδιοεξοπλισμός «DPX-5200BT» συμμορφώνεται με την Οδηγία 2014/53/ΕΕ.

Το πλήρες κείμενο της δήλωσης συμμόρφωσης της ΕΕ είναι διαθέσιμο στην ακόλουθη διεύθυνση στο διαδίκτυο:

<http://www.kenwood.com/cs/ce/eudoc/>

Eesti

Käesolevaga JVCKENWOOD kinnitab, et „DPX-5200BT” raadiovarustus on vastavuses direktiiviga 2014/53/EL.

ELi vastavusdeklaratsiooni terviktekst on kättesaadav järgmisel internetiaadressil:

<http://www.kenwood.com/cs/ce/eudoc/>

Latviešu

JVCKENWOOD ar šo deklarē, ka radio aparatūra „DPX-5200BT” atbilst direktīvas 2014/53/ES prasībām.

Pilns ES atbilstības deklarācijas teksts ir pieejams šādā tīmekļa adresē:

<http://www.kenwood.com/cs/ce/eudoc/>

Lietuviškai

Šiuo JVCKENWOOD pažymi, kad radijo įranga „DPX-5200BT” atitinka 2014/53/EB direktyvos reikalavimus.

Visą EB direktyvos atitikties deklaracijos tekstą galite rasti šiuo internetiniu adresu:

<http://www.kenwood.com/cs/ce/eudoc/>

Malti

B'dan, JVCKENWOOD ovim iżjajvjuje da je radio oprema ”DPX-5200BT” huwa konformi mad-Direttiva 2014/53/UE.

It-test kollu tad-dikjarazzjoni ta' konformità huwa disponibbli fl-indirizz intranet li ġej:

<http://www.kenwood.com/cs/ce/eudoc/>

HRVATSKI / SRPSKI JEZIK

JVCKENWOOD ovim izjavjuje da je radio oprema ”DPX-5200BT” u skladu s Direktivom 2014/53/EU.

Čjeloviti tekst deklaracije Europske unije o usklađenosti dostupan je na sljedećoj internet adresi:

<http://www.kenwood.com/cs/ce/eudoc/>

ROMÂNĂ

Prin prezenta, JVCKENWOOD declară că echipamentul radio ”DPX-5200BT” este în conformitate cu Directiva 2014/53/UE.

Textul integral al declarației de conformitate UE este disponibil la următoarea adresă de internet:

<http://www.kenwood.com/cs/ce/eudoc/>

БЪЛГАРСКИ

С настоящото JVCKENWOOD декларира, че радиооборудването на ”DPX-5200BT” е в съответствие с Директива 2014/53/ЕС.

Пълният текст на ЕС декларацията за съответствие е достъпен на следния интернет адрес:

<http://www.kenwood.com/cs/ce/eudoc/>

Turkish

Burada, JVCKENWOOD ”DPX-5200BT” radyo ekipmanının 2014/53/AB Direktifine uygun olduğunu bildirir.

AB uyumluluk deklarasyonunun tam metni aşağıdaki internet adresinde mevcuttur.

<http://www.kenwood.com/cs/ce/eudoc/>

Русский

Таким чином, компания JVCKENWOOD заявляє, що радиооборудование «DPX-5200BT» соответствует Директиве 2014/53/EU.

Полный текст декларации соответствия ЕС доступен по следующему адресу в сети Интернет:

<http://www.kenwood.com/cs/ce/eudoc/>

Українська

Таким чином, компанія JVCKENWOOD заявляє, що радіобладнання «DPX-5200BT» відповідає Директиві 2014/53/EU.

Повний текст декларації про відповідність ЄС можна знайти в Інтернеті за такою адресою:

<http://www.kenwood.com/cs/ce/eudoc/>

Εγκατάσταση/Συνδεση

Αυτή η ενότητα για τον επαγγελματία ειδικό εγκατάστασης. Για λόγους ασφαλείας, αναθέστε την συνδεσμολογία και την τοποθέτηση σε επαγγελματίες. Συμβουλευτείτε τον πωλητή του ηχοσυστήματος.

▲ ΠΡΟΕΙΔΟΠΟΙΗΣΗ

- Η μονάδα μπορεί να χρησιμοποιηθεί μόνο με τροφοδοσία 12 V DC και αρνητική γείωση.
- Αποσυνδέστε τον αρνητικό ακροδέκτη της μπαταρίας πριν από τη συνδεσμολογία και την τοποθέτηση.
- Μην συνδέετε το καλώδιο μπαταρίας (κίτρινο) και το καλώδιο ανάφλεξης (κόκκινο) στο αμάξωμα του αυτοκινήτου ή το καλώδιο γείωσης (μαύρο) για την αποφυγή βραχυκυκλώματος.
- Για την αποφυγή βραχυκυκλώματος:
 - Μονώστε τα μη συνδεδεμένα καλώδια με μονωτική ταινία.
 - Βεβαιωθείτε πως γείωσατε ξανά τη μονάδα στο αμάξωμα μετά την εγκατάσταση.
 - Ασφαλίστε τα καλώδια με σφιγκτήρες καλωδίου και τυλίξτε μονωτική ταινία γύρω από τα καλώδια που έρχονται σε επαφή με μεταλλικά μέρη για την προστασία των καλωδίων.

▲ ΠΡΟΣΟΧΗ

- Τοποθετήστε τη μονάδα στην κονσόλα του οχήματός σας. Μην ακουμπάτε τα μεταλλικά μέρη αυτής της μονάδας κατά τη διάρκεια και αμέσως μετά τη χρήση αυτής της μονάδας. Τα μεταλλικά μέρη όπως η ψήκτρα και το περίβλημα ζεσταίνονται.
- Μην συνδέετε τα καλώδια \ominus του ηχείου στο σασί του αυτοκινήτου ή στο καλώδιο γείωσης (μαύρο), ούτε να τα συνδέετε παράλληλα.
- Τοποθετήστε τη συσκευή υπό γωνία μικρότερη των 30°.
- Εάν η καλωδίωση του οχήματός σας δεν διαθέτει ακροδέκτη ανάφλεξης, συνδέστε το καλώδιο ανάφλεξης (κόκκινο) στον ακροδέκτη στην ασφαλιστική του οχήματος, η οποία παρέχει ρεύμα 12 V DC και ενεργοποιείται και απενεργοποιείται με το κλειδί ανάφλεξης.
- Διατηρείτε όλα τα καλώδια μακριά από μεταλλικά εξαρτήματα που απάγουν θερμότητα.
- Μετά την τοποθέτηση της μονάδας, ελέγξτε εάν λειτουργούν σωστά οι λάμπες φρένων, τα φλας, οι υαλοκαθαριστήρες κ.λπ. στο αυτοκίνητο.
- Εάν καεί η ασφάλεια, βεβαιωθείτε πρώτα πως δεν ακουμπάνε τα καλώδια στο αμάξωμα και στη συνέχεια αντικαταστήστε την παλιά ασφάλεια με μία της ίδιας κατηγορίας.

■ Βασική διαδικασία

- 1 Αφαιρέστε το κλειδί από το διακόπτη ανάφλεξης και αποσυνδέστε τον ακροδέκτη \ominus της μπαταρίας του αυτοκινήτου.
- 2 Συνδέστε σωστά τα καλώδια. Δείτε “Συνδεσμολογία” στη σελίδα 3.
- 3 Εγκατάσταση της μονάδας στο αυτοκίνητο. Δείτε την ακόλουθη ενότητα “Εγκατάσταση της μονάδας (στερέωση εντός του ταμπλό)”.
- 4 Συνδέστε τον ακροδέκτη \ominus της μπαταρίας.
- 5 Πατήστε το \odot SRC για να ενεργοποιήσετε την παροχή ρεύματος.
- 6 Επανεκκινήστε τη μονάδα. Δείτε “Πώς γίνεται επανεκκίνηση” στη σελίδα 4.

Εγκατάσταση της μονάδας (στερέωση εντός του ταμπλό)

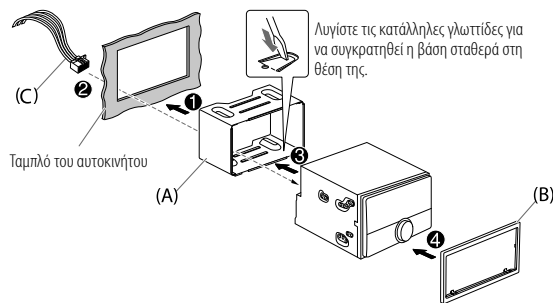

Αφαίρεση της μονάδας

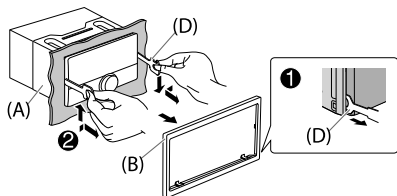

■ Λίστα εξαρτημάτων (παρέχεται)

- (A) Έλασμα στερέωσης (x1)
- (B) Πλάκα αντιστάθμισης (x1)
- (C) Καλωδίωση (x1)
- (D) Κλειδί εξαγωγής (x2)

Συνδεσμολογία

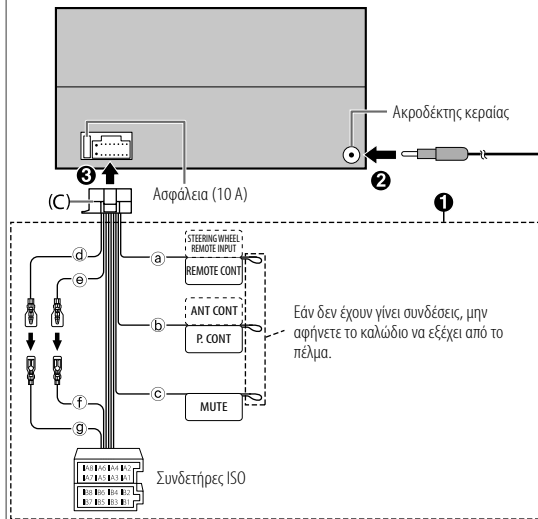

- Ⓐ Ανοικτό μπλε/κίτρινο: Στον αντάπτορα του τηλεχειριστηρίου στο τιμόνι
- Ⓑ Μπλε/λευκό: Στον ακροδέκτη ελέγχου ισχύος όταν χρησιμοποιείται ο προαιρετικός ενισχυτής ισχύος ή στον ακροδέκτη ελέγχου κεραίας στο αυτοκίνητο
- Ⓒ Καφέ: Για τη σύνδεση του συστήματος πλοήγησης Kenwood, ανατρέξτε στο εγχειρίδιο πλοήγησης
- Ⓓ Κίτρινο: Καλώδιο μπαταρίας
- Ⓔ Κόκκινο: Καλώδιο ανάφλεξης
- Ⓕ Κόκκινο: A7 από τον σύνδεσμο ISO
- Ⓖ Κίτρινο: A4 από τον σύνδεσμο ISO

Ακροδέκτης	Χρώμα και λειτουργία (για συνδετήρες ISO)
A4	Κίτρινο : Μπαταρία
A5	Μπλε/λευκό : Έλεγχος ισχύος
A7	Κόκκινο : Ανάφλεξη (ACC)
A8	Μαύρο : Συνδέσεις γείωσης
B1, B2	Μοβ ⊕, Μοβ/μαύρο ⊖ : Πίσω ηχείο (δεξιά)
B3, B4	Γκρι ⊕, Γκρι/μαύρο ⊖ : Μπροστινό ηχείο (δεξιά)
B5, B6	Λευκό ⊕, Λευκό/μαύρο ⊖ : Μπροστινό ηχείο (αριστερά)
B7, B8	Πράσινο ⊕, Πράσινο/μαύρο ⊖ : Πίσω ηχείο (αριστερά)

Πριν απο τη χρηση

ΣΗΜΑΝΤΙΚΟ

- Για να διασφαλίσετε τη σωστή χρήση, διαβάστε ολόκληρο τον παρόντα Οδηγό προτού χρησιμοποιήσετε το συγκεκριμένο προϊόν. Είναι ιδιαίτερα σημαντικό να διαβάσετε και να τηρείτε τις Προειδοποιήσεις και τις Προφυλάξεις που αναφέρονται στον παρόντα Οδηγό.
- Φυλάξτε τον Οδηγό σε ασφαλή και προσίτο μέρος για μελλοντική χρήση.

▲ ΠΡΟΕΙΔΟΠΟΙΗΣΗ

Μην εκτελείτε καμία λειτουργία που θα μπορούσε να αποσπάσει την προσοχή σας από την ασφαλή οδήγηση.

▲ ΠΡΟΣΟΧΗ

Ρύθμιση έντασης ήχου:

- Ρυθμίστε την ένταση έτσι ώστε να μπορείτε να ακούτε τους ήχους που προέρχονται από το εξωτερικό του αυτοκινήτου, για την αποφυγή ατυχήματος.
- Μειώστε την ένταση του ήχου πριν από την αναπαραγωγή ψηφιακών πηγών για να μην καταστραφούν τα ηχεία από την απότομη αύξηση της στάθμης εξόδου.

Γενικά:

- Αποφύγετε τη χρήση των εξωτερικών συσκευών διότι ενδέχεται να αποβεί σε βάρος της ασφάλειας κατά την οδήγηση.
- Βεβαιώνετε ότι έχετε δημιουργήσει αντίγραφα όλων των σημαντικών δεδομένων. Δεν φέρουμε καμία ευθύνη για οποιαδήποτε απώλεια εγγεγραμμένων δεδομένων.
- Μην εισάγετε και μην αφήνετε ποτέ μεταλλικά αντικείμενα (όπως κέρματα ή μεταλλικά εργαλεία) στο εσωτερικό της μονάδας, για την αποφυγή βραχυκυκλώματος.
- Εάν εμφανιστεί σφάλμα δίσκου λόγω δημιουργίας συμπίκνωσης στο φακό λέιζερ, αφαιρέστε το δίσκο και περιμένετε να εξατμιστεί η συμπίκνωση.
- Ανάλογα με τον τύπο του αυτοκινήτου, η κεραία ελεγκίνεται αυτόματα όταν ενεργοποιείτε τη μονάδα με το καλωδίο ελέγχου κεραίας που έχει συνδεθεί. Απενεργοποιήστε τη μονάδα ή αλλάξτε την πηγή σε STANDBY όταν σταθμεύετε σε χώρο με χαμηλή οροφή.

Βασικες πληροφοριες

Πρόσωση

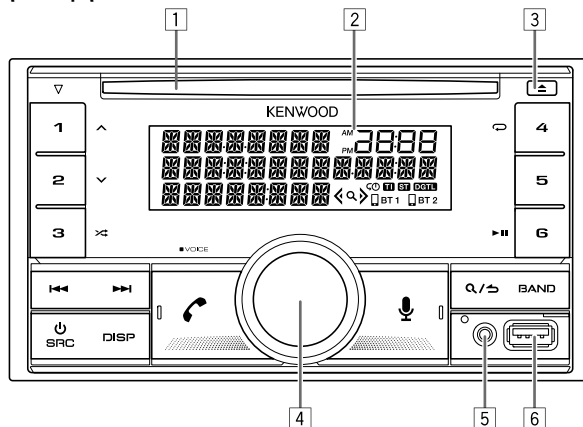

- 1 Υποδοχή τοποθέτησης
- 2 Παράθυρο οθόνης*
- 3 Κουμπιά εξαγωγής
- 4 Κουμπιά ήχου
- 5 Υποδοχή εισόδου βοηθητικού σήματος
- 6 Ακροδέκτης εισόδου USB

* Μόνο για λόγους επεξήγησης.

Πώς γίνεται επανεκκίνηση

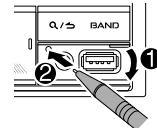

Για να	Στην πρόσοψη
Ενεργοποιήστε την τροφοδοσία ρεύματος	Πατήστε ⏻ SRC. • Πατήστε και κρατήστε πατημένο για τη διακοπή της παροχής ρεύματος.
Ρύθμιση της έντασης	Στρέψτε το κουμπί του ήχου.
Επιλέξτε μια πηγή	Πατήστε ⏻ SRC επανειλημμένα.
Αλλαγή πληροφοριών στην οθόνη	Πατήστε DISP επανειλημμένα.

Γρηγορο ξεκίνημα

1 Επιλέξτε τη γλώσσα της οθόνης και ακυρώστε την επίδειξη

Όταν ενεργοποιείτε την παροχή ρεύματος για πρώτη φορά, (ή η ρύθμιση [FACTORY RESET] έχει ρυθμιστεί στην τιμή [YES]), η οθόνη δείχνει: "SEL LANGUAGE" → "PRESS" → "VOLUME KNOB"

- 1 Στρέψτε το κουμπί του ήχου για να επιλέξετε [EN] (Αγγλικά) / [RU] (Ρωσικά) / [SP] (Ισπανικά) / [FR] (Γαλλικά) / [GE] (Γερμανικά), και στη συνέχεια πατήστε το κουμπί.
[EN] επιλέγεται για την αρχική ρύθμιση.
Στη συνέχεια, η οθόνη εμφανίζει: "CANCEL DEMO" → "PRESS" → "VOLUME KNOB".
- 2 Πατήστε ξανά το κουμπί του ήχου.
[YES] επιλέγεται για την αρχική ρύθμιση.
- 3 Πατήστε ξανά το κουμπί του ήχου.
Εμφανίζεται η ένδειξη "DEMO OFF".

2 Ρυθμίστε το ρολόι και την ημερομηνία

- 1 Πατήστε το κουμπί του ήχου για να εισαγάγετε [FUNCTION].
- 2 Στρέψτε το κουμπί του ήχου για να επιλέξετε [CLOCK], και στη συνέχεια πατήστε το κουμπί.

Για να ρυθμίσετε το ρολόι

- 3 Στρέψτε το κουμπί του ήχου για να επιλέξετε [CLOCK ADJUST], και στη συνέχεια πατήστε το κουμπί.
- 4 Στρέψτε το κουμπί του ήχου για να προβείτε στις ρυθμίσεις, και στη συνέχεια πατήστε το κουμπί.
Ρυθμίστε την ώρα με τη σειρά "Ωρα" → "Λεπτά".
- 5 Στρέψτε το κουμπί του ήχου για να επιλέξετε [CLOCK FORMAT], και στη συνέχεια πατήστε το κουμπί.
- 6 Στρέψτε το κουμπί του ήχου για να επιλέξετε [12H] ή [24H], και στη συνέχεια πατήστε το κουμπί.

Για να ρυθμίσετε την ημερομηνία

- 7 Στρέψτε το κουμπί του ήχου για να επιλέξετε [DATE FORMAT], και στη συνέχεια πατήστε το κουμπί.
- 8 Στρέψτε το κουμπί του ήχου για να επιλέξετε [DD/MM/YY] ή [MM/DD/YY], και στη συνέχεια πατήστε το κουμπί.
- 9 Στρέψτε το κουμπί του ήχου για να επιλέξετε [DATE SET], και στη συνέχεια πατήστε το κουμπί.
- 10 Στρέψτε το κουμπί του ήχου για να προβείτε στις ρυθμίσεις, και στη συνέχεια πατήστε το κουμπί.
Ρυθμίστε την ημερομηνία με τη σειρά "Ημέρα" → "Μήνας" → "Έτος" ή "Μήνας" → "Ημέρα" → "Έτος".

- 11 Πατήστε και κρατήστε πατημένο **⏻** / **⏻** για να εξέλθετε.

Για να επιστρέψετε στο προηγούμενο στοιχείο ρύθμισης, πατήστε το **⏻** / **⏻**.

3 Ρυθμίστε τις άλλες προαιρετικές ρυθμίσεις

Μπορείτε να ρυθμίσετε μόνο τα ακόλουθα στοιχεία, όταν η συσκευή βρίσκεται σε πηγή STANDBY.

- 1 Πατήστε **⏻** SRC επανειλημμένα για να εισέλθετε σε κατάσταση STANDBY.
- 2 Πατήστε το κουμπί του ήχου για να εισαγάγετε [FUNCTION].
- 3 Στρέψτε το κουμπί του ήχου για να επιλέξετε στοιχείο (σελίδα 6), και στη συνέχεια πατήστε το κουμπί.
- 4 Επαναλάβετε το βήμα 3 μέχρι να επιλεγεί ή να ενεργοποιηθεί το στοιχείο που θέλετε.
- 5 Πατήστε και κρατήστε πατημένο **⏻** / **⏻** για να εξέλθετε.

Για να επιστρέψετε στο προηγούμενο στοιχείο ρύθμισης, πατήστε το **⏻** / **⏻**.

[SYSTEM]	
[KEY BEEP]	[ON]: Ενεργοποιεί τον ήχο πατήματος πλήκτρου. ; [OFF]: Απενεργοποιεί.
[FACTORY RESET]	[YES]: Επαναφέρει τις ρυθμίσεις στην προεπιλεγμένη τιμή (εκτός από τον αποθηκευμένο σταθμό). ; [NO]: Ακύρωση.
[ENGLISH]	
[РУССКИЙ]	Επιλέξτε τη γλώσσα οθόνης για το μενού [FUNCTION] και τις πληροφορίες μουσικής, εάν υπάρχουν. Από προεπιλογή επιλέγεται [ENGLISH].
[ESPAÑOL]	
[FRANCAIS]	
[DEUTSCH]	

Ραδιόφωνο

Αναζήτηση σταθμού

- 1 Πατήστε το SRC επανειλημμένα για να επιλέξετε RADIO.
- 2 Πατήστε το BAND επανειλημμένα για να επιλέξετε FM1/FM2/FM3/MW/LW.
- 3 Πατήστε για την αναζήτηση σταθμού.

Ρυθμίσεις στη μνήμη

Μπορείτε να αποθηκεύσετε έως 18 σταθμούς FM και 6 σταθμούς MW/LW.

Αποθήκευση σταθμού

Κατά την ακρόαση ενός σταθμού...

Πατήστε και κρατήστε ένα από τα κουμπιά αριθμών (1 έως 6).

Επιλέξτε έναν αποθηκευμένο σταθμό

Πατήστε ένα από τα κουμπιά αριθμών (1 έως 6).

CD/USB/iPod

Έναρξη της αναπαραγωγής

Η πηγή θα αλλάξει και η αναπαραγωγή ξεκινήσει αυτόματα όταν τοποθετήσετε έναν δίσκο ή συνδέσετε μια συσκευή (συσκευή USB/ iPod/iPhone) στην υποδοχή εισόδου USB.

Για να	Στην πρόσοψη
Αναπαραγωγή/παύση	Πατήστε 6 .
Επιστροφή/γρήγορη προώθηση	Πατήστε και κρατήστε πατημένο το / .
Επιλέξτε τραγούδι/αρχείο	Πατήστε .
Επιλέξτε φάκελο	Πατήστε 1 / 2 .
Επαναλαμβανόμενη αναπαραγωγή	Πατήστε 4 επανειλημμένα.
Τυχαία αναπαραγωγή	Πατήστε 3 επανειλημμένα.

Ρυθμίσεις Λειτουργιών

- 1 Πατήστε το κουμπί του ήχου για να εισαγάγετε [FUNCTION].
- 2 Στρέψτε το κουμπί του ήχου για να επιλέξετε στοιχείο, και στη συνέχεια πατήστε το κουμπί.
- 3 Επαναλάβετε το βήμα 2 μέχρι να επιλεγθεί ή να ενεργοποιηθεί το στοιχείο που θέλετε.
- 4 Πατήστε και κρατήστε πατημένο **Q / S** για να εξέλθετε.

Για να επιστρέψετε στο προηγούμενο στοιχείο ρύθμισης, πατήστε το **Q / S**.

- Ανατρέξτε στο ΕΓΧΕΙΡΙΔΙΟ ΧΡΗΣΗΣ στον παρακάτω ιστότοπο για τη λεπτομερή εξήγηση κάθε στοιχείου: <www.kenwood.com/cs/ce/>

Στοιχεία μενού [FUNCTION]

[AUDIO CONTROL]	: Ορίζει τις ρυθμίσεις ήχου που προτιμάτε.
[DISPLAY]	: Ορίζει τον έλεγχο που προτιμάτε για το παράθυρο οθόνης.
[TUNER SETTING]	: Ρυθμίσεις για την πηγή ραδιοφώνου.
[USB]	: Ρυθμίσεις για χρήση μιας συσκευής USB.
[BT MODE]	: Ρυθμίσεις για χρήση μιας συσκευής Bluetooth.
[REMOTE APP]	: Ρυθμίσεις για χρήση smartphone για τον χειρισμό της μονάδας αυτής.
[MIC GAIN]*	: Ορίζει την ευαισθησία του μικροφώνου.
[NR LEVEL]*	: Ρυθμίζει το επίπεδο μείωσης θορύβου.
[ECHO CANCEL]*	: Ρυθμίζει τον χρόνο καθυστέρησης για την ακύρωση ηχού.
[SYSTEM]	: Ρυθμίσεις για αυτή τη μονάδα.
[CLOCK]	: Ρυθμίζει το ρολόι.
[ENGLISH]	: Επιλέγει τη γλώσσα για το μενού και τις πληροφορίες μουσικής.
[РУССКИЙ]	: Επιλέγει τη γλώσσα για το μενού και τις πληροφορίες μουσικής.
[ESPAÑOL]	: Επιλέγει τη γλώσσα για το μενού και τις πληροφορίες μουσικής.
[FRANCAIS]	: Επιλέγει τη γλώσσα για το μενού και τις πληροφορίες μουσικής.
[DEUTSCH]	: Επιλέγει τη γλώσσα για το μενού και τις πληροφορίες μουσικής.
[DEMO MODE]	: Ενεργοποιεί ή απενεργοποιεί την οθόνη επίδειξης.

* Ισχύει μόνο ενώ μιλάτε στο τηλέφωνο.

Παραδείγματα ορισμένων ευρέως χρησιμοποιούμενων ρυθμίσεων

■ Ρύθμιση επιπέδου υπογούφευ

- 1 Πατήστε το κουμπί του ήχου για να εισαγάγετε [FUNCTION].

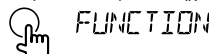

- 2 Στρέψτε το κουμπί του ήχου για να επιλέξετε [AUDIO CONTROL], και στη συνέχεια πατήστε το κουμπί.



- 3 Στρέψτε το κουμπί του ήχου για να επιλέξετε [SUBWOOFER SET], και στη συνέχεια πατήστε το κουμπί.

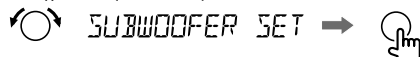

- 4 Στρέψτε το κουμπί του ήχου για να επιλέξετε [SW SET ON], και στη συνέχεια πατήστε το κουμπί.

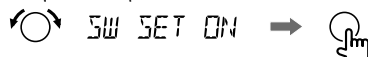

- 5 Στρέψτε το κουμπί του ήχου για να επιλέξετε [SUB-W LEVEL], και στη συνέχεια πατήστε το κουμπί.

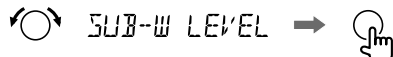

- 6 Στρέψτε το κουμπί του ήχου για να ρυθμίσετε το επίπεδο του subwoofer και, στη συνέχεια, πατήστε το κουμπί.

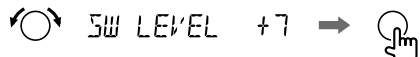

- 7 Πατήστε και κρατήστε πατημένο **Q / S** για να εξέλθετε.



Σημείωση:

Πρέπει να ρυθμίσετε το [SWITCH PREOUT] σε [SUBWOOFER] στην κατάσταση αναμονής προτού κάνετε τις παραπάνω ρυθμίσεις.

■ Ρύθμιση χρώματος φωτισμού

Μπορείτε να ορίσετε το χρώμα φωτισμού που προτιμάτε για κάθε ζώνη.

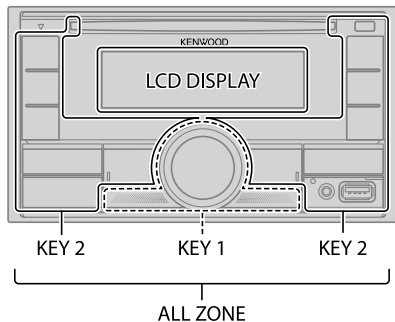

- 1 Πατήστε το κουμπί του ήχου για να εισαγάγετε [FUNCTION].



- 2 Στρέψτε το κουμπί του ήχου για να επιλέξετε [DISPLAY], και στη συνέχεια πατήστε το κουμπί.

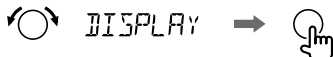

- 3 Στρέψτε το κουμπί του ήχου για να επιλέξετε [COLOR SELECT], και στη συνέχεια πατήστε το κουμπί.

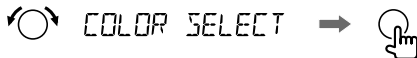

- 4 Περιστρέψτε το κουμπί ήχου για να επιλέξετε μια ζώνη ([ALL ZONE], [LCD DISPLAY], [KEY 1], [KEY 2]) και, στη συνέχεια, πατήστε το κουμπί.



- 5 Στρέψτε το κουμπί του ήχου για να επιλέξετε ένα χρώμα για την επιλεγμένη ζώνη και, στη συνέχεια, πατήστε το κουμπί.



[INITIAL COLOR]/[VARIABLE SCAN]/[CUSTOM R/G/B]/
[RED1]/[RED2]/[RED3]/[PURPLE1]/[PURPLE2]/[PURPLE3]/
[PURPLE4]/[BLUE1]/[BLUE2]/[BLUE3]/[SKYBLUE1]/
[SKYBLUE2]/[LIGHTBLUE]/[AQUA1]/[AQUA2]/[GREEN1]/
[GREEN2]/[GREEN3]/[YELLOWGREEN1]/[YELLOWGREEN2]/
[YELLOW]/[ORANGE1]/[ORANGE2]/[ORANGERED]

- 6 Επαναλάβετε τα βήματα 4 και 5 για να ορίσετε το χρώμα για τις υπόλοιπες ζώνες.

- 7 Πατήστε και κρατήστε πατημένο **R / S** για να εξέλθετε.



Λοιπές πληροφορίες

Για τις λειτουργίες αναπαραγωγής των πηγών **AUX, Spotify, AMAZON ALEXA**, ανατρέξτε στο ΕΓΧΕΙΡΙΔΙΟ ΧΡΗΣΗΣ στον ακόλουθο ιστότοπο:
<www.kenwood.com/cs/ce/>

Σημείωση για τις προδιαγραφές

Εύρος συχνότητων Bluetooth:

2,402 GHz — 2,480 GHz

Ισχύς Εξόδου RF Bluetooth (E.I.R.P.):

+4 dBm (MAX), Κατηγορία Ισχύος 2

Σύνθετη αντίσταση εξόδου:

4 Ω — 8 Ω

Τάση λειτουργίας:

Μπαταρία αυτοκινήτου 12 V DC

Bluetooth®

- Ανάλογα με την έκδοση του Bluetooth, το λειτουργικό σύστημα και την έκδοση του υλικολογισμικού στο κινητό σας τηλέφωνο, οι λειτουργίες Bluetooth μπορεί να μην είναι διαθέσιμες σε αυτή τη μονάδα.
- Φροντίστε να ενεργοποιήσετε τη λειτουργία Bluetooth της συσκευής για να κάνετε τους ακόλουθους χειρισμούς.
- Οι συνθήκες σήματος ποικίλλουν, ανάλογα με τον περιβάλλοντα χώρο.

■ Σύνδεση του μικροφώνου

Συνδέστε το παρεχόμενο μικρόφωνο στην υποδοχή εισόδου μικροφώνου στον πίσω πίνακα.

Ρυθμίστε τη γωνία του μικροφώνου

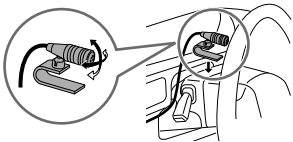

Στερεώστε το με σφιγκτήρες καλωδίου (δεν παρέχονται) αν χρειαστεί.

■ Σύζευξη και σύνδεση συσκευής Bluetooth για πρώτη φορά

- 1 Πατήστε το **⏻** SRC για να ενεργοποιήσετε τη συσκευή.
- 2 Αναζητήστε και επιλέξτε το όνομα του δέκτη σας ("DPX-5200BT") στη συσκευή Bluetooth.

Στην οθόνη εμφανίζονται οι ενδείξεις "PAIRING" → "PASS XXXXXX" → "Όνομα συσκευής" → "PRESS" → "VOLUME KNOB".

- Για ορισμένες συσκευές Bluetooth, ίσως χρειαστεί να καταχωρήσετε τον κωδικό προσωπικού αριθμού αναγνώρισης (PIN), αμέσως μετά την αναζήτηση.
- 3 Πατήστε το κουμπί του ήχου για να ξεκινήσει η σύζευξη.
Η ένδειξη "PAIRING OK" εμφανίζεται όταν ολοκληρωθεί η σύνδεση.

Αφού ολοκληρωθεί η σύζευξη, η σύνδεση Bluetooth πραγματοποιείται αυτόματα.

- Η ένδειξη "BT 1" ή/και "BT 2" ανάβει στο παράθυρο της οθόνης.
- Η ισχύς της μπαταρίας και του σήματος της συνδεδεμένης συσκευής εμφανίζονται στη συμπληρωματική οθόνη.

■ Απάντηση κλήσης

Πατήστε **☎** ή το κουμπί του ήχου ή ένα από τα κουμπί αριθμών (1 έως 6).

- Για τη ρύθμιση της έντασης ήχου του τηλεφώνου [00] έως [35], στρέψτε το κουμπί του ήχου.
- Για να τερματίσετε μια κλήση, πατήστε το **Q/⏏**.

■ Συσκευή αναπαραγωγής ήχου μέσω Bluetooth

- 1 Πατήστε το **⏻** SRC επανειλημμένα για να επιλέξετε BT AUDIO.
- 2 Λειτουργήστε τη συσκευή αναπαραγωγής ήχου μέσω Bluetooth για να ξεκινήσει η αναπαραγωγή.

Για να	Στην πρόσοψη
Αναπαραγωγή/παύση	Πατήστε 6 ▶▶ .
Επιλέξτε ομάδα ή φάκελο	Πατήστε 1 ^ / 2 v .
Παράλειψη προς τα πίσω / Παράλειψη προς τα εμπρός	Πατήστε ⏪ / ▶▶
Επιστροφή/γρήγορη προώθηση	Πατήστε και κρατήστε πατημένο το ⏪ / ▶▶
Επαναλαμβανόμενη αναπαραγωγή	Πατήστε 4 ↻ επανειλημμένα.
Τυχαία αναπαραγωγή	Πατήστε και κρατήστε πατημένο το 3 >> για να επιλέξετε [ALL RANDOM] ή [GROUP RANDOM].

- Microsoft and Windows Media are either registered trademarks or trademarks of Microsoft Corporation in the United States and/or other countries.
- Use of the Made for Apple badge means that an accessory has been designed to connect specifically to the Apple product(s) identified in the badge and has been certified by the developer to meet Apple performance standards. Apple is not responsible for the operation of this device or its compliance with safety and regulatory standards. Please note that the use of this accessory with an Apple product may affect wireless performance.
- Apple, iPhone, iPod, iPod touch, iTunes, and Lightning are trademarks of Apple Inc., registered in the U.S. and other countries.
- IOS is a trademark or registered trademark of Cisco in the U.S. and other countries and is used under license.
- Android is a trademark of Google LLC.
- SPOTIFY and the Spotify logo are among the registered trademarks of Spotify AB.
- The Bluetooth® word mark and logos are registered trademarks owned by Bluetooth SIG, Inc. and any use of such marks by JVCKENWOOD Corporation is under license. Other trademarks and trade names are those of their respective owners.
- Amazon Alexa is not available in all languages and countries.
- Amazon, Alexa and all related logos are trademarks of Amazon.com, Inc. or its affiliates.

Made for
 iPhone | iPod

 **Bluetooth®**

 **Spotify®**

 alexa built-in