

DPX-5200BT

CD RECEIVER ROZMĚRU 2-DIN

Návod k rychlému spuštění

JVCKENWOOD Corporation

Podrobný popis operací a podrobné informace naleznete v NÁVODU K POUŽITÍ na následujících webových stránkách:



[<www.kenwood.com/cs/ce/>](http://www.kenwood.com/cs/ce/)

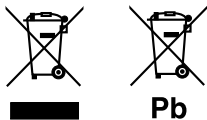

Informace o likvidaci starého elektrického a elektronického vybavení a baterií (pro země, které převzaly systém třídění odpadu)

Produkty a baterie obsahující symbol (přeskrtnutý odpadkový kontejner) nesmí být likvidovány jako domácí odpad.

Staré elektrické a elektronické vybavení a baterie mají být recyklovány v zařízení určeném pro manipulaci s těmito předměty a jejich zbytkovými produkty.

Kontaktujte svůj místní správní orgán ohledně umístění nejbližšího takového zařízení. Správná recyklace a třídění odpadu napomůže zachování přírodních zdrojů, stejně jako ochraně našeho zdraví a životního prostředí před škodlivými vlivy.

Poznámka: Znak "Pb" pod symbolem pro baterie vyjadřuje, že tato baterie obsahuje olovo.



Značení výrobků používajících laserové zařízení

Tento štítek je přilepen na šasi/krytu přístroje a oznamuje, že laser použitý v zařízení je zařazen do třídy 1.

To znamená, že je v přístroji použito laserové záření nízkého výkonu. Vně přístroje se nebezpečné záření nevyskytuje.



Prohlášení o shodě podle Směrnice RE 2014/53/EU
Prohlášení o shodě podle Směrnice RoHS 2011/65/ES

Výrobce:

JVCKENWOOD Corporation

3-12, Moriya-cho, Kanagawa-ku, Yokohama-shi, Kanagawa, 221-0022, JAPAN

Zástupce v EU:

JVCKENWOOD Europe B.V.

Amsterdamseweg 37, 1422 AC UITHOORN, THE NETHERLANDS

English

Hereby, JVCENWOOD declares that the radio equipment "DPX-5200BT" is in compliance with Directive 2014/53/EU.

The full text of the EU declaration of conformity is available at the following internet address:

<http://www.kenwood.com/cs/ce/eudoc/>

Français

Par la présente, JVCENWOOD déclare que l'équipement radio « DPX-5200BT » est conforme à la directive 2014/53/UE.

L'intégralité de la déclaration de conformité UE est disponible à l'adresse Internet suivante :

<http://www.kenwood.com/cs/ce/eudoc/>

Deutsch

Hiermit erklärt JVCENWOOD, dass das Funkgerät "DPX-5200BT" der Richtlinie 2014/53/EU entspricht.

Der volle Text der EU-Konformitätserklärung steht unter der folgenden Internetadresse zur Verfügung:

<http://www.kenwood.com/cs/ce/eudoc/>

Nederlands

Hierbij verklaart JVCENWOOD dat de radioapparatuur "DPX-5200BT" in overeenstemming is met Richtlijn 2014/53/EU.

De volledige tekst van de EU-verklaring van overeenstemming is te vinden op het volgende internetadres:

<http://www.kenwood.com/cs/ce/eudoc/>

Italiano

Con la presente, JVCENWOOD dichiara che l'apparecchio radio "DPX-5200BT" è conforme alla Direttiva 2014/53/UE.

Il testo integrale della dichiarazione di conformità UE è disponibile al seguente indirizzo internet:

<http://www.kenwood.com/cs/ce/eudoc/>

Español

Por la presente, JVCENWOOD declara que el equipo de radio "DPX-5200BT" cumple la Directiva 2014/53/EU.

El texto completo de la declaración de conformidad con la UE está disponible en la siguiente dirección de internet:

<http://www.kenwood.com/cs/ce/eudoc/>

Português

Deste modo, a JVCENWOOD declara que o equipamento de rádio "DPX-5200BT" está em conformidade com a Diretiva 2014/53/UE.

O texto integral da declaração de conformidade da UE está disponível no seguinte endereço de internet:

<http://www.kenwood.com/cs/ce/eudoc/>

Polska

Niniejszym, JVCENWOOD deklaruje, że sprzęt radiowy "DPX-5200BT" jest zgodny z dyrektywą 2014/53/UE.

Pełny tekst deklaracji zgodności EU jest dostępny pod adresem:

<http://www.kenwood.com/cs/ce/eudoc/>

Český

Společnost JVCENWOOD tímto prohlašuje, že rádiové zařízení "DPX-5200BT" splňuje podmínky směrnice 2014/53/EU.

Plný text EU prohlášení o shodě je dostupný na následující internetové adrese:

<http://www.kenwood.com/cs/ce/eudoc/>

Magyar

JVCENWOOD ezennel kijelenti, hogy a „DPX-5200BT” rádióberendezés megfelel a 2014/53/EU irányelvnek.

Az EU konformitási nyilatkozat teljes szövege az alábbi weboldalon érhető el:

<http://www.kenwood.com/cs/ce/eudoc/>

Svenska

Härmed försäkras JVCENWOOD att radioutrustningen "DPX-5200BT" är i enlighet med direktiv 2014/53/EU.

Den fullständiga texten av EU-försäkran om överensstämmelse finns på följande Internetadress:

<http://www.kenwood.com/cs/ce/eudoc/>

Suomi

JVCENWOOD julistaa täten, että radiolaitte "DPX-5200BT" on direktiivin 2014/53/EU mukainen.

EU-vaatimustenmukaisuusvakuutusvaatimus löytyy kokonaisuudessaan seuraavasta internet-osoitteesta:

<http://www.kenwood.com/cs/ce/eudoc/>

Slovensko

S tem JVCKENWOOD izjavlja, da je radijska oprema » DPX-5200BT « v skladu z Direktivo 2014/53/EU.

Celotno besedilo direktive EU o skladnosti je dostopno na tem spletnem naslovu:

<http://www.kenwood.com/cs/ce/eudoc/>

Slovensky

Spoločnosť JVCKENWOOD týmto vyhlasuje, že rádiové zariadenie „DPX-5200BT“ vyhovuje smernici 2014/53/EÚ.

Celý text EÚ vyhlásenia o zhode nájdete na nasledovnej internetovej adrese:

<http://www.kenwood.com/cs/ce/eudoc/>

Dansk

Herved erklærer JVCKENWOOD, at radioudstyret ”DPX-5200BT” er i overensstemmelse med Direktiv 2014/53/EU.

EU-overensstemmelseserklæringens fulde ordlyd er tilgængelig på følgende internetadresse:

<http://www.kenwood.com/cs/ce/eudoc/>

Ελληνικά

Με το παρόν, η JVCKENWOOD δηλώνει ότι ο ραδιοεξοπλισμός «DPX-5200BT» συμμορφώνεται με την Οδηγία 2014/53/ΕΕ.

Το πλήρες κείμενο της δήλωσης συμμόρφωσης της ΕΕ είναι διαθέσιμο στην ακόλουθη διεύθυνση στο διαδίκτυο:

<http://www.kenwood.com/cs/ce/eudoc/>

Eesti

Käesolevaga JVCKENWOOD kinnitab, et „DPX-5200BT” raadiovarustus on vastavuses direktiiviga 2014/53/EL.

ELi vastavusdeklaratsiooni terviktekst on kättesaadav järgmisel internetiaadressil:

<http://www.kenwood.com/cs/ce/eudoc/>

Latviešu

JVCKENWOOD ar šo deklarē, ka radio aparatūra „DPX-5200BT” atbilst direktīvas 2014/53/ES prasībām.

Pilns ES atbilstības deklarācijas teksts ir pieejams šādā tīmekļa adresē:

<http://www.kenwood.com/cs/ce/eudoc/>

Lietuviškai

Šiuo JVCKENWOOD pažymi, kad radijo įranga „DPX-5200BT” atitinka 2014/53/EB direktyvos reikalavimus.

Visą EB direktyvos atitikties deklaracijos tekstą galite rasti šiuo internetiniu adresu:

<http://www.kenwood.com/cs/ce/eudoc/>

Malti

B'dan, JVCKENWOOD ovim iżjajvuje da je radio oprema ”DPX-5200BT” huwa konformi mad-Direttiva 2014/53/UE.

It-test kollu tad-dikjarazzjoni ta' konformità huwa disponibbli fl-indirizz intranet li ġej:

<http://www.kenwood.com/cs/ce/eudoc/>

HRVATSKI / SRPSKI JEZIK

JVCKENWOOD ovim izjavjuje da je radio oprema ”DPX-5200BT” u skladu s Direktivom 2014/53/EU.

Čjeloviti tekst deklaracije Europske unije o usklađenosti dostupan je na sljedećoj internet adresi:

<http://www.kenwood.com/cs/ce/eudoc/>

ROMÂNĂ

Prin prezenta, JVCKENWOOD declară că echipamentul radio ”DPX-5200BT” este în conformitate cu Directiva 2014/53/UE.

Textul integral al declarației de conformitate UE este disponibil la următoarea adresă de internet:

<http://www.kenwood.com/cs/ce/eudoc/>

БЪЛГАРСКИ

С настоящото JVCKENWOOD декларира, че радиооборудването на ”DPX-5200BT” е в съответствие с Директива 2014/53/ЕС.

Пълният текст на ЕС декларацията за съответствие е достъпен на следния интернет адрес:

<http://www.kenwood.com/cs/ce/eudoc/>

Turkish

Burada, JVCKENWOOD ”DPX-5200BT” radyo ekipmanının 2014/53/AB Direktifine uygun olduğunu bildirir.

AB uyumluluk deklarasyonunun tam metni aşağıdaki internet adresinde mevcuttur.

<http://www.kenwood.com/cs/ce/eudoc/>

Русский

Таким чином, компания JVCKENWOOD заявляет, что радиооборудование «DPX-5200BT» соответствует Директиве 2014/53/EU.

Полный текст декларации соответствия ЕС доступен по следующему адресу в сети Интернет:

<http://www.kenwood.com/cs/ce/eudoc/>

Українська

Таким чином, компанія JVCKENWOOD заявляє, що радіобладнання «DPX-5200BT» відповідає Директиві 2014/53/EU.

Повний текст декларації про відповідність ЄС можна знайти в Інтернеті за такою адресою:

<http://www.kenwood.com/cs/ce/eudoc/>

Montáž/Zapojení

Tato sekce je určena pro profesionální montéry.
Z bezpečnostních důvodů přenechejte zapojení a montáž profesionálům.
Obrátte se na prodejce audio zařízení do vozidel.

▲ VÝSTRAHA

- Toto zařízení je možno připojit pouze ke zdroji energie 12 V DC (stejnoseměrné) s uzemněným záporným pólem.
- Před připojováním a montáží odpojte zápornou svorku baterie.
- Nepřipojujte vodič baterie (žlutý) a vodič zapalování (červený) ke kostře vozidla nebo uzemňovacímu vodiči (černý), aby nedošlo ke zkratům.
- Aby nedošlo ke zkratům:
 - Nepřipojené vodiče zaizolujte vinylovou páskou.
 - Po instalaci nezapomeňte znovu uzemnit tento přístroj ke kostře vozidla.
 - Vodiče opatřete kabelovými svorkami a na ochranu vodičů, které přicházejí do kontaktu s kovovými částmi, omotejteje vinylovou páskou.

▲ UPOZORNĚNÍ

- Nainstalujte toto zařízení do konzole vozu. Během používání přístroje ani krátce po něm se nedotýkejte kovových částí přístroje. Kovové části, jako např. tepelná jímka a okolí, jsou velmi horké.
- Nepřipojujte \ominus vodiče reproduktorů ke kostře vozidla nebo uzemňovacímu vodiči (černý) ani je nepřipojujte paralelně.
- Přístroj instalujte v úhlu nepřevyšujícím 30°.
- Pokud kabelový svazek ve vašem vozidle nemá svorku pro zapalování, připojte vodič zapalování (červený) ke svorce na pojistkové skříni vozidla, která poskytuje zdroj energie 12 V DC (stejnoseměrné) a která se zapíná a vypíná klíčem zapalování.
- Všechny kabely přechovávejte opodál od kovových součástí dobře vedoucích teplo.
- Po instalaci přístroje zkontrolujte, zda brzdová světla, indikátory, stěrače atd. fungují správně.
- Pokud se pojistka přetaví, ujistěte se nejdříve, že se kabely nedotýkají kostry vozidla a teprve pak vyměňte pojistku za novou se stejnými technickými parametry.

■ Základní postup

- 1 Vyměňte klíček ze spínací skříňky a potom odpojte svorku \ominus akumulátoru vozidla.
- 2 Připojte správně vodiče. Viz "Připojení kabeláže" na straně 3.
- 3 Nainstalujte přístroj do vozidla. Viz následující "Instalace přístroje (montáž do palubní desky)".
- 4 Připojte svorku \ominus akumulátoru vozidla.
- 5 Napájení můžete zapnout stiskem \odot SRC.
- 6 Resetujte přístroj. Viz "Jak provést reset" na straně 4.

Instalace přístroje (montáž do palubní desky)

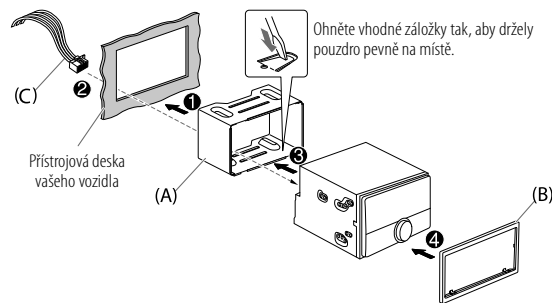

Demontáž zařízení

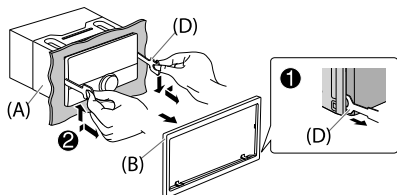

Seznam součástí (dodaných)

- (A) Montážní pouzdro (×1)
- (B) Rámeček (×1)
- (C) Svazek vodičů (×1)
- (D) Klíč pro vyjmutí (×2)

Připojení kabeláže

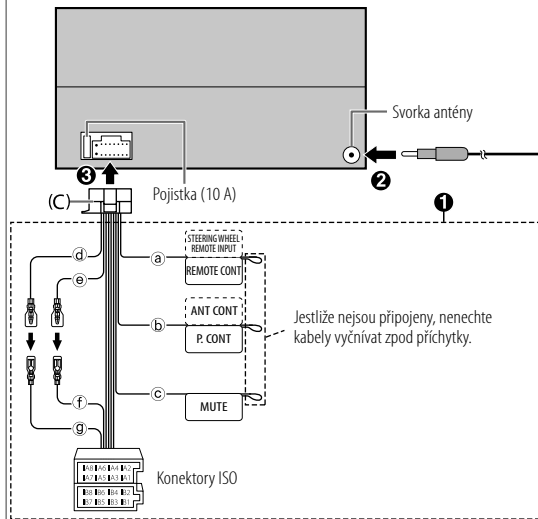

- (a) Světle modrý/žlutý: Adaptér dálkového ovládání na volant
- (b) Modrá/bílá: Při použití přídavného výkonového zesilovače připojte ke svorce řízeného napájení nebo ke svorce napájení antény
- (c) Hnědý: Pokud chcete připojit navigační systém Kenwood, postupujte podle návodu svého navigačního systému
- (d) Žlutý: Kabel k baterii
- (e) Červená: Kabel k zapalování
- (f) Červená: A7 z konektoru ISO
- (g) Žlutý: A4 z konektoru ISO

Kolík	Barva a funkce (pro konektory ISO)	
A4	Žlutý	: Baterie
A5	Modrá/bílá	: Řízení napájení
A7	Červená	: Zapalování (ACC)
A8	Černý	: Zemní (uzemňovací) vodič
B1, B2	Fialový ⊕, Fialový/Černý ⊖	: Zadní reproduktor (pravý)
B3, B4	Šedý ⊕, Šedý/Černý ⊖	: Přední reproduktor (pravý)
B5, B6	Bílý ⊕, Bílý/Černý ⊖	: Přední reproduktor (levý)
B7, B8	Zelený ⊕, Zelený/Černý ⊖	: Zadní reproduktor (levý)

Před použitím

DŮLEŽITÉ

- Aby bylo zajištěno řádné užívání, přečtěte si prosím před zahájením užívání tohoto produktu důkladně tuto Příručku. Obzvlášť důležité je, abyste si přečetli a dodržovali Varování a Upozornění uvedené v této Příručce.
- Tuto Příručku si prosím uschovejte na bezpečné a snadno dostupné místo pro budoucí potřebu.

▲ VÝSTRAHA

Nepoužívejte žádné funkce, které by mohly narušovat vaši koncentraci na bezpečné řízení.

▲ UPOZORNĚNÍ

Nastavení hlasitosti:

- Aby nedošlo k nehodě, nastavte hlasitost tak, abyste slyšeli venkovní zvuky.
- Snižte hlasitost před spuštěním přehrávání digitálních zdrojů, abyste zabránili poškození reproduktorů náhlým zvýšením výstupní úrovně.

Všeobecně:

- Kdyby použití externího zařízení mohlo ohrožovat bezpečnost řízení, nepoužívejte jej.
- Ujistěte se, že máte zálohu všech důležitých dat. Neneseme žádnou odpovědnost za jakoukoli ztrátu nahraných dat.
- Aby nedošlo ke zkratu, nikdy do přístroje nevkládejte ani v něm nenechávejte kovové předměty (např. mince nebo kovové nářadí).
- Pokud dojde k chybě disku z důvodu kondenzace na laserové čočce, vysuňte disk a počkejte na odpaření vlhkosti.
- U některých typů aut bude anténa automaticky vysunuta, když jednotku zapnete při připojeném kontrolním drátě antény. Při zaparkování v místě s nízkým stropem jednotku vypněte nebo změňte zdroj na STANDBY.

Základní informace

Čelní panel

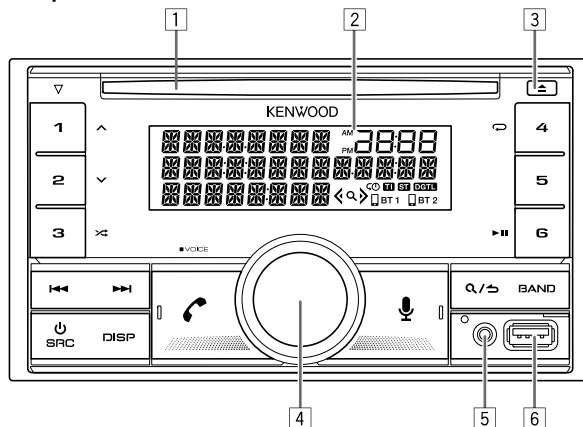



- 1 Zavaděcí štěrbina pro vkládání CD
- 2 Displej*
- 3 Tlačítko vysunutí
- 4 Ovladač hlasitosti
- 5 Přídavný vstupní konektor
- 6 Vstupní zdířka USB

* Pouze pro ilustrační účely.

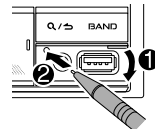
Jak provést reset



Chcete-li	Na čelním panelu
Zapnout napájení	Stiskněte tlačítko  SRC. • Stiskněte a podržte toto tlačítko pro vypnutí napájení.
Nastavit hlasitost	Otočte ovladačem hlasitosti.
Vyberte zdroj	Stiskněte opakovaně tlačítko  SRC.
Změnit informace na displeji	Stiskněte opakovaně tlačítko DISP.

Začínáme

1 Výběr jazyka displeje a zrušení ukázkového režimu

Když poprvé zapnete napájení (nebo je volba [FACTORY RESET] nastavena na [YES]), zobrazí se na displeji: "SEL LANGUAGE" → "PRESS" → "VOLUME KNOB"

- 1 Otáčením ovladače hlasitosti vyberte [EN] (Angličtina) / [RU] (Ruština) / [SP] (Španělština) / [FR] (Francouzština) / [GE] (Němčina), a pak tento ovladač stiskněte.

V počátečním nastavení je zvolena možnost [EN].

Na displeji se zobrazí: "CANCEL DEMO" → "PRESS" → "VOLUME KNOB".

- 2 Stiskněte znovu ovladač hlasitosti.
V počátečním nastavení je zvolena možnost [YES].
- 3 Stiskněte znovu ovladač hlasitosti.
Objeví se nápis "DEMO OFF".

2 Nastavení hodin a data

- 1 Stiskněte ovladač hlasitosti, abyste se dostali do režimu [FUNCTION].
- 2 Otáčením ovladače hlasitosti vyberte režim [CLOCK] a pak tento ovladač stiskněte.

Seřízení hodin

- 3 Otáčením ovladače hlasitosti vyberte režim [CLOCK ADJUST] a pak tento ovladač stiskněte.
- 4 Otáčením ovladače hlasitosti proveďte nastavení a pak tento ovladač stiskněte.
Nastavte čas v tomto pořadí: "Hodina" → "Minuta".
- 5 Otáčením ovladače hlasitosti vyberte režim [CLOCK FORMAT] a pak tento ovladač stiskněte.
- 6 Otáčením ovladače hlasitosti vyberte [12H] nebo [24H] a pak tento ovladač stiskněte.

Nastavení data



- 7 Otáčením ovladače hlasitosti vyberte režim [DATE FORMAT] a pak tento ovladač stiskněte.
- 8 Otáčením ovladače hlasitosti vyberte [DD/MM/YY] nebo [MM/DD/YY] a pak tento ovladač stiskněte.
- 9 Otáčením ovladače hlasitosti vyberte režim [DATE SET] a pak tento ovladač stiskněte.
- 10 Otáčením ovladače hlasitosti proveďte nastavení a pak tento ovladač stiskněte.
Nastavte datum na pořadí "Den" → "Měsíc" → "Rok" nebo "Měsíc" → "Den" → "Rok".

- 11 Pro ukončení stiskněte a podržte tlačítko .

Pro návrat k předchozí položce nastavení stiskněte tlačítko .

3 Nastavte ostatní volitelná nastavení

Pokud je přístroj v pohotovostním režimu STANDBY, můžete nastavit pouze následující položky.

- 1 Do režimu STANDBY se dostanete opakovaným stiskem tlačítka SRC.
- 2 Stiskněte ovladač hlasitosti, abyste se dostali do režimu [FUNCTION].
- 3 Otáčením ovladače hlasitosti vyberte položku (strana 6) a poté ovladač stiskněte.
- 4 Opakujte krok 3, dokud nebude zvolena nebo aktivována požadovaná položka.
- 5 Pro ukončení stiskněte a podržte tlačítko .



Pro návrat k předchozí položce nastavení stiskněte tlačítko .

Výchozí: [XX]

[SYSTEM]	
[KEY BEEP]	[ON]: Aktivuje zvukovou signalizaci stisknutí tlačítka. ; [OFF]: Deaktivuje.
[FACTORY RESET]	[YES]: Resetuje nastavení na výchozí (kromě uložené stanice). ; [NO]: Zrušení.
[ENGLISH]	
[РУССКИЙ]	
[ESPAÑOL]	Vyberte jazyk zobrazení pro menu [FUNCTION] a případné informace o hudbě, je-li to možné.
[FRANCAIS]	Dle výchozího nastavení je vybrána volba [ENGLISH].
[DEUTSCH]	

Rádio

Vyhledání stanice

- 1 RADIO můžete vybrat opakovaným stiskem tlačítka  SRC.
- 2 Opakovaným stisknutím tlačítka BAND vyberte pásmo FM1/FM2/FM3/MW/LW.
- 3 Použijte tlačítka   pro vyhledávání stanice.

Nastavení v paměti

Můžete uložit až 18 stanic v pásmu FM a 6 stanic v pásmu MW/LW.

Uložení stanice

Během poslouchání rozhlasové stanice....

Stiskněte a podržte některé z numerických tlačítek (1 až 6).









Výběr uložené stanice

Stiskněte některé z numerických tlačítek (1 až 6).

CD/USB/iPod

Spuštění přehrávání

Po vložení disku nebo po připojení zařízení (zařízení USB/ iPod/iPhone) ke vstupnímu USB konektoru se automaticky změní zdroj a spustí se přehrávání.

Chcete-li	Na čelním panelu
Stiskněte přehrát/zastavit	Stiskněte tlačítko  .
Zrychlené přehrávání dopředu/dozadu	Stiskněte a podržte tlačítko  /  .
Výběr skladby/soubor	Stiskněte tlačítko  /  .
Výběr složky	Stiskněte tlačítko  /  .
Opakovat přehrávání	Stiskněte opakovaně tlačítko  .
Náhodné přehrávání	Stiskněte opakovaně tlačítko  .

Nastavení funkcí

- 1 Stiskněte ovladač hlasitosti, abyste se dostali do režimu [FUNCTION].
- 2 Otáčením ovladače hlasitosti vyberte položku a poté ovladač stiskněte.
- 3 Opakujte krok 2, dokud nebude zvolena nebo aktivována požadovaná položka.
- 4 Pro ukončení stiskněte a podržte tlačítko **Q/↵**.

Pro návrat k předchozí položce nastavení stiskněte tlačítko **Q/↵**.

- Podrobné vysvětlení jednotlivých položek naleznete v NÁVODU K POUŽITÍ na následující webové stránce: <www.kenwood.com/cs/ce/>







Položky menu [FUNCTION]

[AUDIO CONTROL]	: Nastaví vaše preferovaná nastavení zvuku.
[DISPLAY]	: Nastaví vaše preferované ovládání okna displeje.
[TUNER SETTING]	: Nastavení rádiového zdroje.
[USB]	: Nastavení pro použití USB zařízení.
[BT MODE]	: Nastavení pro použití Bluetooth zařízení.
[REMOTE APP]	: Nastavení pro ovládání této jednotky pomocí smartphonu.
[MIC GAIN]*	: Slouží k nastavení citlivosti mikrofonu.
[NR LEVEL]*	: Upravuje úroveň redukce šumu.
[ECHO CANCEL]*	: Slouží k nastavení doby zpoždění potlačení ozvěny.
[SYSTEM]	: Nastavení této jednotky.
[CLOCK]	: Slouží k nastavení hodin.
[ENGLISH]	: Výběr jazyka zobrazení menu a informací o hudbě.
[РУССКИЙ]	: Výběr jazyka zobrazení menu a informací o hudbě.
[ESPAÑOL]	: Výběr jazyka zobrazení menu a informací o hudbě.
[FRANCAIS]	: Výběr jazyka zobrazení menu a informací o hudbě.
[DEUTSCH]	: Výběr jazyka zobrazení menu a informací o hudbě.
[DEMO MODE]	: Aktivuje nebo deaktivuje demonstrační displej.

* Aplikovatelné pouze při probíhajícím telefonování.

Příklady některých správně používaných nastavení

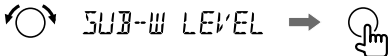
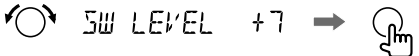
■ Nastavení úrovně subwooferu

- 1 Stiskněte ovladač hlasitosti, abyste se dostali do režimu [FUNCTION].

- 2 Otáčením ovladače hlasitosti vyberte režim [AUDIO CONTROL] a pak tento ovladač stiskněte.

- 3 Otáčením ovladače hlasitosti vyberte režim [SUBWOOFER SET] a pak tento ovladač stiskněte.

- 4 Otáčením ovladače hlasitosti vyberte režim [SW SET ON] a pak tento ovladač stiskněte.

- 5 Otáčením ovladače hlasitosti vyberte režim [SUB-W LEVEL] a pak tento ovladač stiskněte.

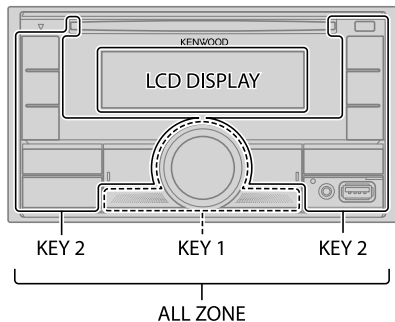
- 6 Otáčením ovladače hlasitosti nastavte úroveň subwooferu a pak tento ovladač stiskněte.

- 7 Pro ukončení stiskněte a podržte tlačítko **Q/↵**.

Poznámka:

Před provedením výše uvedených nastavení musíte v pohotovostním režimu nastavit [SWITCH PREOUT] na [SUBWOOFER].

Nastavení barvy osvětlení

Můžete si nastavit svou preferovanou barvu podsvícení pro každou zónu.



- 1 Stiskněte ovladač hlasitosti, abyste se dostali do režimu [FUNCTION].



- 2 Otáčením ovladače hlasitosti vyberte režim [DISPLAY] a pak tento ovladač stiskněte.

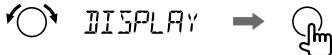

- 3 Otáčením ovladače hlasitosti vyberte režim [COLOR SELECT] a pak tento ovladač stiskněte.

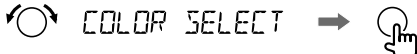

- 4 Otáčením ovladače hlasitosti vyberte zónu ([ALL ZONE], [LCD DISPLAY], [KEY 1], [KEY 2]) a pak tento ovladač stiskněte.

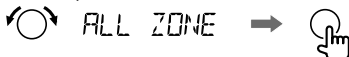

- 5 Otáčením ovladače hlasitosti vyberte požadovanou barvu pro vybranou zónu a pak tento ovladač stiskněte.

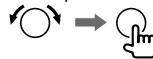

[INITIAL COLOR]/[VARIABLE SCAN]/[CUSTOM R/G/B]/
[RED1]/[RED2]/[RED3]/[PURPLE1]/[PURPLE2]/[PURPLE3]/
[PURPLE4]/[BLUE1]/[BLUE2]/[BLUE3]/[SKYBLUE1]/
[SKYBLUE2]/[LIGHTBLUE]/[AQUA1]/[AQUA2]/[GREEN1]/
[GREEN2]/[GREEN3]/[YELLOWGREEN1]/[YELLOWGREEN2]/
[YELLOW]/[ORANGE1]/[ORANGE2]/[ORANGERED]

- 6 Opakujte kroky 4 a 5 a nastavte barvu pro ostatní zóny.

- 7 Pro ukončení stiskněte a podržte tlačítko .



Další informace

Informace o přehrávání zdrojů **AUX**, **Spotify**, **AMAZON ALEXA** naleznete v NÁVODU K POUŽITÍ na následujících webových stránkách:
<www.kenwood.com/cs/ce/>

Poznámka ke specifikacím

Kmřičtový rozsah Bluetooth:

2,402 GHz — 2,480 GHz

Radiofrekvenční výstupní výkon (E.I.R.P) Bluetooth:

+4 dBm (MAX), Výkonová třída 2

Impedance reproduktorů:

4 Ω — 8 Ω

Provozní napětí:

12V DC autobaterie

Bluetooth®

- V závislosti na verzi Bluetooth, na operačním systému a na verzi firmwaru vašeho mobilního telefonu nemusí prvky Bluetooth s touto jednotkou fungovat.
- Chcete-li provést následující operace, nezapomeňte na zařízení zapnout funkci Bluetooth.
- Podmínky signálu se mění v závislosti na prostředí.

■ Připojení mikrofону

Připojte dodaný mikrofon ke vstupnímu konektoru pro mikrofon na zadním panelu.

Upravte úhel mikrofónu

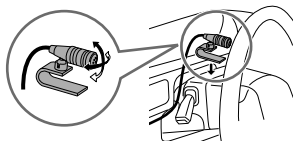

V případě potřeby zajistíte pomocí kabelových svorek (nejsou součástí příslušenství).

■ První spárování a připojení zařízení Bluetooth

- 1 Stiskněte SRC pro zapnutí přístroje.
- 2 Vyhledejte a zvolte název vašeho přijímače ("DPX-5200BT") v Bluetooth zařízení.
Na displeji se zobrazí "PAIRING" → "PASS XXXXXX" → "Název zařízení" → "PRESS" → "VOLUME KNOB".
 - U některých Bluetooth zařízení musíte ihned po vyhledání zadat kód osobního identifikačního čísla (PIN).
- 3 Stiskněte ovladač hlasitosti pro spuštění párování.
Po dokončení párování se zobrazí "PAIRING OK".

Jakmile je spárování dokončeno, připojení Bluetooth se vytvoří automaticky.

- V oknu displeje se rozsvítí indikátor "BT 1" a/nebo "BT 2".
- Na doplňkovém displeji se zobrazuje úroveň nabití baterie a síla signálu připojeného zařízení.

■ Přijetí hovoru

Stiskněte nebo ovladač hlasitosti nebo některé z numerických tlačítek (1 až 6).

- Chcete-li nastavit hlasitost telefonu [00] až [35], otáčejte ovladačem hlasitosti.
- Hovor ukončíte stisknutím .

■ Audio přehrávač přes Bluetooth

- 1 BT AUDIO můžete vybrat opakovaným stiskem tlačítka SRC.
- 2 Přehrávání zahájíte spuštěním přehrávače s pomocí Bluetooth.

Chcete-li	Na čelním panelu
Stiskněte přehrát/zastavit	Stiskněte tlačítko 6 .
Výběr skupiny nebo složky	Stiskněte tlačítko 1 / 2 .
Přeskočení dozadu/dopředu	Stiskněte tlačítko / .
Zrychlené přehrávání dopředu/ dozadu	Stiskněte a podržte tlačítko / .
Opakovat přehrávání	Stiskněte opakovaně tlačítko 4 .
Náhodné přehrávání	Stiskněte a podržte tlačítko 3 pro výběr [ALL RANDOM] nebo [GROUP RANDOM].

- Microsoft and Windows Media are either registered trademarks or trademarks of Microsoft Corporation in the United States and/or other countries.
- Use of the Made for Apple badge means that an accessory has been designed to connect specifically to the Apple product(s) identified in the badge and has been certified by the developer to meet Apple performance standards. Apple is not responsible for the operation of this device or its compliance with safety and regulatory standards. Please note that the use of this accessory with an Apple product may affect wireless performance.
- Apple, iPhone, iPod, iPod touch, iTunes, and Lightning are trademarks of Apple Inc., registered in the U.S. and other countries.
- IOS is a trademark or registered trademark of Cisco in the U.S. and other countries and is used under license.
- Android is a trademark of Google LLC.
- SPOTIFY and the Spotify logo are among the registered trademarks of Spotify AB.
- The Bluetooth® word mark and logos are registered trademarks owned by Bluetooth SIG, Inc. and any use of such marks by JVCKENWOOD Corporation is under license. Other trademarks and trade names are those of their respective owners.
- Amazon Alexa is not available in all languages and countries.
- Amazon, Alexa and all related logos are trademarks of Amazon.com, Inc. or its affiliates.

Made for
 iPhone | iPod

 **Bluetooth®**

 **Spotify®**

 alexa built-in