

DPX-5200BT

CD-RECEIVER I DUBBEL-DIN-FORMAT

BRUKSANVISNING

CD-MOTTAKER I DOBBEL DIN-STØRRELSE

INSTRUKSJONSHÅNDBOK

ΔΕΚΤΗΣ CD ΜΕΓΕΘΟΥΣ DUAL DIN

ΕΓΧΕΙΡΙΔΙΟ ΧΡΗΣΗΣ

JVCKENWOOD Corporation

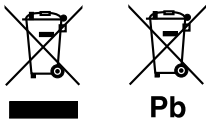

Information gällande handhavande av gammal elektrisk eller elektronisk utrustning och för batterier (för länder som har tillämpat separata återvinningssystem för avfall)

Produkter och batterier med symbolen (en överkorsad papperskorg) ska inte disponeras som hushållsavfall.

Gammal elektrisk eller elektronisk utrustning och batterier ska återvinnas på en plats som har befogenhet att ta hand om dessa produkter och dess avfall.

Kontakta din lokala myndighet för information om närliggande återvinningsstationer. Lämplig återvinning och handhavande av det elektroniska avfallet hjälper oss att skona våra naturtillgångar och förebygger skadliga effekter på vår hälsa och miljö.

Notera: Märket "Pb" nedanför symbolen för batterier indikerar att detta batteri innehåller spänning.

Informasjon om avhending av brukt elektrisk og elektronisk utstyr og batterier (gjelder kun land som har godkjent separate avfallinnsamlingsystemer)

Produkter og batterier med symbolet (utkrysset søppelkasse) kan ikke avhendes som husholdningsavfall. Brukt elektrisk og elektronisk utstyr og batterier skal resirkuleres på et anlegg som kan håndtere disse elementene og avfall fra deres biprodukter.

Ta kontakt med lokale myndigheter for informasjon om ditt nærmeste gjenvinningsanlegg. Riktig resirkulering og avfallsdeponering vil konservere ressurser samtidig som det hindrer skadelige virkninger på helse og miljø.

Merknad: Tegnet "Pb" under symbolet for batteri angir at dette batteriet inneholder bly.

Πληροφορίες για την απόρριψη παλαιού ηλεκτρικού και ηλεκτρονικού εξοπλισμού και μπαταριών (σε εφαρμογή για όσες χώρες έχουν υιοθετήσει συστήματα ξεχωριστής συλλογής απορριμμάτων)

Όσα προϊόντα και μπαταρίες φέρουν το σύμβολο (διαγραμμένος με Χ κάδος απορριμμάτων) απαγορεύεται να απορρίπτονται ως οικιακά απορρίμματα.

Ο παλιός ηλεκτρικός και ηλεκτρονικός εξοπλισμός και οι μπαταρίες πρέπει να ανακυκλώνονται σε μια ειδική εγκατάσταση για τη διαχείριση απορριμμάτων αυτού του τύπου και των αποβλήτων υποπροϊόντων τους.

Επικοινωνήστε με τις τοπικές αρχές για οδηγίες σχετικά με τον εντοπισμό της πλησιέστερης σε εσάς εγκατάστασης ανακύκλωσης. Η κατάλληλη ανακύκλωση και απόρριψη των αποβλήτων βοηθά στη διατήρηση των φυσικών πόρων, ενώ ταυτόχρονα αποτρέπει τις αρνητικές επιπτώσεις στην υγεία και το περιβάλλον.

Επισήμανση: Το σήμα "Pb" κάτω από το σύμβολο για τις μπαταρίες δηλώνει ότι αυτή η μπαταρία περιέχει μόλυβδο.



Märkning på apparater med inbyggd laser

Detta märke sitter på höljet och varnar om att det används laserstrålar av Klass 1 i apparaten. Detta innebär att laserstrålarna är av svag klass. Det finns ingen risk för farlig strålning utanför höljet.

Lasermerking av produkter

Etiketten er festet på chassis/kassen og beskriver at komponentet bruker laserstråler klassifisert i Klasse 1. Det betyr at enheten bruker laserstråler i en lavere klassifisering. Ingen farlig strålning utenfor enheten.

Επισήμανση προϊόντων που χρησιμοποιούν λέιζερ

Η ετικέτα είναι επικολλημένη στο σασί/το περίβλημα και δηλώνει ότι το εξάρτημα χρησιμοποιεί ακτίνες λέιζερ ταξινομημένες ως κατηγορίας 1. Αυτό σημαίνει ότι η συσκευή χρησιμοποιεί ακτίνες λέιζερ ασθενέστερης κατηγορίας. Δεν υπάρχει κίνδυνος επικίνδυνης ακτινοβολίας εκτός της συσκευής.



Försäkran om överensstämmelse med avseende på RE-direktiv 2014/53/EU
Försäkran om överensstämmelse med avseende på RoHS-direktiv 2011/65/EG

Tillverkare:

JVCKENWOOD Corporation
3-12, Moriya-cho, Kanagawa-ku, Yokohama-shi, Kanagawa, 221-0022, JAPAN

EU-representant:

JVCKENWOOD Europe B.V.
Amsterdamseweg 37, 1422 AC UITHOORN, THE NETHERLANDS

Samsvarserklæring til RE-direktiv 2014/53/EU

Samsvarserklæring til RoHS-direktiv 2011/65/WE

Produsent:

JVCKENWOOD Corporation
3-12, Moriya-cho, Kanagawa-ku, Yokohama-shi, Kanagawa, 221-0022, JAPAN

Representant i EU:

JVCKENWOOD Europe B.V.
Amsterdamseweg 37, 1422 AC UITHOORN, THE NETHERLANDS

Δήλωση συμμόρφωσης σύμφωνα με την Οδηγία RE 2014/53/EU

Δήλωση συμμόρφωσης σύμφωνα με την Οδηγία RoHS 2011/65/EK

Κατασκευαστής:

JVCKENWOOD Corporation
3-12, Moriya-cho, Kanagawa-ku, Yokohama-shi, Kanagawa, 221-0022, JAPAN

Αντιπρόσωπος στην ΕΕ:

JVCKENWOOD Europe B.V.
Amsterdamseweg 37, 1422 AC UITHOORN, THE NETHERLANDS

English

Hereby, JVCENWOOD declares that the radio equipment "DPX-5200BT" is in compliance with Directive 2014/53/EU.

The full text of the EU declaration of conformity is available at the following internet address:

<http://www.kenwood.com/cs/ce/eudoc/>

Français

Par la présente, JVCENWOOD déclare que l'équipement radio « DPX-5200BT » est conforme à la directive 2014/53/UE.

L'intégralité de la déclaration de conformité UE est disponible à l'adresse Internet suivante :

<http://www.kenwood.com/cs/ce/eudoc/>

Deutsch

Hiermit erkläre JVCENWOOD, dass das Funkgerät "DPX-5200BT" der Richtlinie 2014/53/EU entspricht.

Der volle Text der EU-Konformitätserklärung steht unter der folgenden Internetadresse zur Verfügung:

<http://www.kenwood.com/cs/ce/eudoc/>

Nederlands

Hierbij verklaart JVCENWOOD dat de radioapparatuur "DPX-5200BT" in overeenstemming is met Richtlijn 2014/53/EU.

De volledige tekst van de EU-verklaring van overeenstemming is te vinden op het volgende internetadres:

<http://www.kenwood.com/cs/ce/eudoc/>

Italiano

Con la presente, JVCENWOOD dichiara che l'apparecchio radio "DPX-5200BT" è conforme alla Direttiva 2014/53/UE.

Il testo integrale della dichiarazione di conformità UE è disponibile al seguente indirizzo internet:

<http://www.kenwood.com/cs/ce/eudoc/>

Español

Por la presente, JVCENWOOD declara que el equipo de radio "DPX-5200BT" cumple la Directiva 2014/53/EU.

El texto completo de la declaración de conformidad con la UE está disponible en la siguiente dirección de internet:

<http://www.kenwood.com/cs/ce/eudoc/>

Português

Deste modo, a JVCENWOOD declara que o equipamento de rádio "DPX-5200BT" está em conformidade com a Diretiva 2014/53/UE.

O texto integral da declaração de conformidade da UE está disponível no seguinte endereço de internet:

<http://www.kenwood.com/cs/ce/eudoc/>

Polska

Niniejszym, JVCENWOOD deklaruje, że sprzęt radiowy "DPX-5200BT" jest zgodny z dyrektywą 2014/53/UE.

Pełny tekst deklaracji zgodności EU jest dostępny pod adresem:

<http://www.kenwood.com/cs/ce/eudoc/>

Český

Společnost JVCENWOOD tímto prohlašuje, že rádiové zařízení "DPX-5200BT" splňuje podmínky směrnice 2014/53/EU.

Plný text EU prohlášení o shodě je dostupný na následující internetové adrese:

<http://www.kenwood.com/cs/ce/eudoc/>

Magyar

JVCENWOOD ezennel kijelenti, hogy a „DPX-5200BT” rádióberendezés megfelel a 2014/53/EU irányelvnek.

Az EU konformitási nyilatkozat teljes szövege az alábbi weboldalon érhető el:

<http://www.kenwood.com/cs/ce/eudoc/>

Svenska

Härmed försäkras JVCENWOOD att radioutrustningen "DPX-5200BT" är i enlighet med direktiv 2014/53/EU.

Den fullständiga texten av EU-försäkran om överensstämmelse finns på följande Internetadress:

<http://www.kenwood.com/cs/ce/eudoc/>

Suomi

JVCENWOOD julistaa täten, että radiolaitte "DPX-5200BT" on direktiivin 2014/53/EU mukainen.

EU-vaatimustenmukaisuusvaatimus löytyy kokonaisuudessaan seuraavasta internet-osoitteesta:

<http://www.kenwood.com/cs/ce/eudoc/>

Slovensko

S tem JVCENWOOD izjavlja, da je radijska oprema » DPX-5200BT « v skladu z Direktivo 2014/53/EU.

Celotno besedilo direktive EU o skladnosti je dostopno na tem spletnem naslovu:

<http://www.kenwood.com/cs/ce/eudoc/>

Slovensky

Spoločnosť JVCENWOOD týmto vyhlasuje, že rádiové zariadenie „DPX-5200BT“ vyhovuje smernici 2014/53/EU.

Celý text EU vyhlásenia o zhode nájdete na nasledovnej internetovej adrese:

<http://www.kenwood.com/cs/ce/eudoc/>

Dansk

Herved erklærer JVCENWOOD, at radioudstyret "DPX-5200BT" er i overensstemmelse med Direktiv 2014/53/EU.

EU-overensstemmelseserklæringens fulde ordlyd er tilgængelig på følgende internetadresse:

<http://www.kenwood.com/cs/ce/eudoc/>

Ελληνικά

Με το παρόν, η JVCKENWOOD δηλώνει ότι ο ραδιοεξοπλισμός «DPX-5200BT» συμμορφώνεται με την Οδηγία 2014/53/ΕΕ.

Το πλήρες κείμενο της δήλωσης συμμόρφωσης της ΕΕ είναι διαθέσιμο στην ακόλουθη διεύθυνση στο διαδίκτυο:
<http://www.kenwood.com/cs/ce/eudoc/>

Eesti

Käesolevaga JVCKENWOOD kinnitab, et „DPX-5200BT“ raadiovarustus on vastavuses direktiiviga 2014/53/EL.

ELi vastavusdeklaratsiooni terviktekst on kättesaadav järgmisel internetiaadressil:
<http://www.kenwood.com/cs/ce/eudoc/>

Latviešu

JVCKENWOOD ar šo deklarē, ka radio aparatūra „DPX-5200BT” atbilst direktīvas 2014/53/ES prasībām.

Pilns ES atbilstības deklarācijas teksts ir pieejams šādā tīmekļa adresē:
<http://www.kenwood.com/cs/ce/eudoc/>

Lietuviškai

Šiuo JVCKENWOOD pažymi, kad radijo įranga „DPX-5200BT” atitinka 2014/53/EB direktyvos reikalavimus.

Visą EB direktyvos atitikties deklaracijos tekstą galite rasti šiuo internetiniu adresu:
<http://www.kenwood.com/cs/ce/eudoc/>

Malti

B'dan, JVCKENWOOD jiddikjara li t-tagħmir tar-radju “DPX-5200BT” huwa konformi maad-Direttiva 2014/53/UE.

It-test kollu tad-dikjarazzjoni ta' konformità huwa disponibbli fl-indirizz intranet li ġej:
<http://www.kenwood.com/cs/ce/eudoc/>

HRVATSKI / SRPSKI JEZIK

JVCKENWOOD ovim izjavljuje da je radio oprema “DPX-5200BT” u skladu s Direktivom 2014/53/EU.

Cjeloviti tekst deklaracije Europske unije o usklađenosti dostupan je na sljedećoj internet adresi:
<http://www.kenwood.com/cs/ce/eudoc/>

ROMÂNĂ

Prin prezenta, JVCKENWOOD declară că echipamentul radio “DPX-5200BT” este în conformitate cu Directiva 2014/53/UE.

Textul integral al declarației de conformitate UE este disponibil la următoarea adresă de internet:
<http://www.kenwood.com/cs/ce/eudoc/>

БЪЛГАРСКИ

С настоящото JVCKENWOOD декларира, че радиооборудването на “DPX-5200BT” е в съответствие с Директива 2014/53/ЕС.

Пълният текст на ЕС декларацията за съответствие е достъпен на следния интернет адрес:
<http://www.kenwood.com/cs/ce/eudoc/>

Turkish

Burada, JVCKENWOOD “DPX-5200BT” radyo ekipmanının 2014/53/AB Direktifine uygun olduğunu bildirir.

AB uyumluluk deklarasyonunun tam metni aşağıdaki internet adresinde mevcuttur.
<http://www.kenwood.com/cs/ce/eudoc/>

Русский

JVCKENWOOD настоящим заявляет, что радиооборудование «DPX-5200BT» соответствует Директиве 2014/53/EU.

Полный текст декларации соответствия ЕС доступен по следующему адресу в сети Интернет:
<http://www.kenwood.com/cs/ce/eudoc/>

Українська

Таким чином, компанія JVCKENWOOD заявляє, що радіобладнання «DPX-5200BT» відповідає Директиві 2014/53/EU.

Повний текст декларації про відповідність ЄС можна знайти в Інтернеті за такою адресою:
<http://www.kenwood.com/cs/ce/eudoc/>

Innehållsförteckning

Före användning.....	3	Ljudinställningar	22
Grundläggande manövrering	4	Visningsinställningar	27
Förberedande åtgärder	5	Installation/Anslutning	28
1 Välj visningsspråk och avbryt demonstrationen		Referenser	32
2 Ställ in klockan och datum		Underhåll	
3 Ställ in andra alternativa inställningar		Mer information	
Radio	7	Ändra informationen i teckenfönstret	
CD/USB/iPod.....	9	Felsökning	34
Spotify	12	Tekniska data	36
AUX.....	13		
Användning av andra appar	14		
Appen KENWOOD Remote			
TuneIn Radio/TuneIn Radio Pro			
Bluetooth®	15		
Bluetooth — Anslutning			
Bluetooth — Mobiltelefon			
Bluetooth — Ljud			
AMAZON ALEXA	21		

Före användning

VIKTIGT

- Läs igenom denna bruksanvisning innan produkten används för att garantera korrekt användning. Det är särskilt viktigt att du läser och följer anvisningarna under rubrikerna Varning och Försiktighet i denna bruksanvisning.
- Förvara bruksanvisningen på en säker och lättåtkomlig plats för framtida behov.

▲ VARNING

- **Utför ingen manövrering som medför att uppmärksamheten för säker körning påverkas.**

▲ FÖRSIKTIGHET

Volyminställning:

- Välj en volymnivå som gör det möjligt att höra ljud utanför bilen för att förhindra olyckor.
- Sänk volymen före uppspelning av digitala källor för att undvika att skada hörgalarna genom en plötslig höjning av utnivån.

Allmänt:

- Undvik att använda en extern enhet, om det kan medföra att körsäkerheten påverkas.
- Se till att alla viktiga data har säkerhetskopierats. Vi bär inget ansvar för eventuell förlust av inspelade data.
- Låt aldrig metallföremål (såsom mynt eller metallverktyg) tränga in i bilstereon, eftersom det kan orsaka kortslutning.
- Om skivfel uppstår till följd av kondensbildning på laserlinsen, så mata ut skivan och vänta tills fukten har avdunstat.
- På vissa biltyper skjuts antennen ut automatiskt när bilstereon slås på, om antennstyrningskabeln är ansluten (sidan 31). Slå då av bilstereon, eller välj STANDBY som källa, vid parkering i ett garage med låg takhöjd.

Hur bruksanvisningen används

- De bilder på teckenfönster och frontpaneler som visas i denna bruksanvisning är exempel avsedda att förtydliga beskrivningar av olika manövreringar. Bildernas utseende kan skilja sig en aning från det som visas i verkligheten.
- Beskrivningar av manövreringar gäller huvudsakligen när reglagen på frontpanelen används.
- Engelska indikeringar visas för olika beskrivningar. Önskat Visningspråk kan väljas på menyn [FUNCTION]. (Sidan 6)
- [XX] anger en vald menypost.
- (Sidan XX) refererar till angivet sidnummer för närmare detaljer.



Denna symbol på produkten anger att det finns viktiga instruktioner gällande användning och underhåll i denna bruksanvisning. Se till att läsa instruktionerna i bruksanvisningen noga.

Grundläggande manövrering

Frontpanel

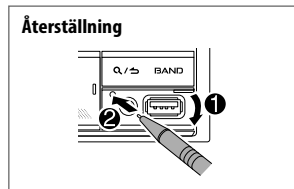
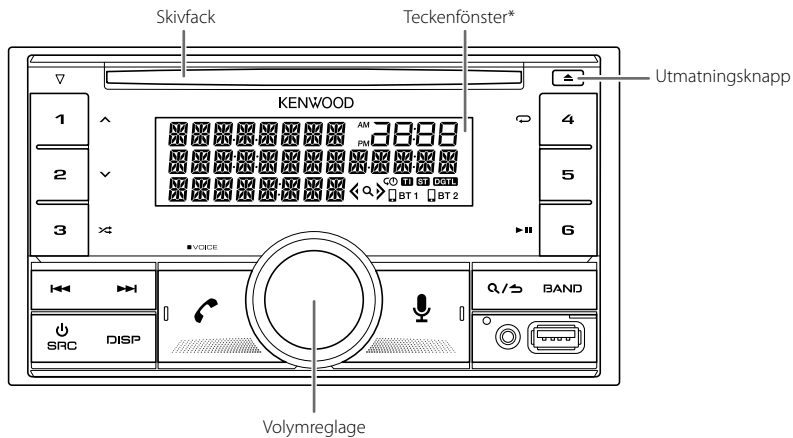

* Endast i förklarande syfte.

För att

Slå på strömmen

På frontpanelen

- Tryck på **SRC**.
- Håll knappen intryckt för att slå av strömmen.

Reglera volymen

Vrid på volymreglaget.

Välja en källa

- Tryck upprepade gånger på **SRC**.
- Tryck på **SRC** och vrid sedan på volymreglaget inom 2 sekunder.

Ändra informationen i teckenfönstret

Tryck upprepade gånger på **DISP**. (Sidan 33)

Förberedande åtgärder

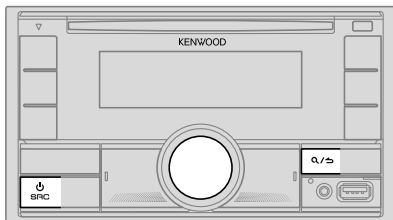

1 Välj visningsspråk och avbryt demonstrationen

När strömmen slås på allra första gången (eller [FACTORY RESET] är inställt på [YES], se sidan 6) visas följande i teckenfönstret: "SEL LANGUAGE" → "PRESS" → "VOLUME KNOB"

- 1 Vrid på volymreglaget för att välja [EN] (engelska) / [RU] (ryska) / [SP] (spanska) / [FR] (franska) / [GE] (tyska), och tryck sedan på reglaget. [EN] är valt som grundinställning.
I teckenfönstret visas sedan: "CANCEL DEMO" → "PRESS" → "VOLUME KNOB".
- 2 Tryck en gång till på volymreglaget. [YES] är valt som grundinställning.
- 3 Tryck en gång till på volymreglaget. "DEMO OFF" visas.

Därefter visas vald delningstyp i teckenfönstret: "2-WAY X'OVER" eller "3-WAY X'OVER"

- Vi hänvisar till "Ändring av delningstyp" på sidan 7 angående ändring av delningstyp.

2 Ställ in klockan och datum

- 1 Tryck på volymreglaget för att koppla in inställningsläget [FUNCTION].
- 2 Vrid på volymreglaget för att välja [CLOCK] och tryck sedan på reglaget.

För att ställa in klockan

- 3 Vrid på volymreglaget för att välja [CLOCK ADJUST] och tryck sedan på reglaget.
- 4 Vrid på volymreglaget för att utföra inställningarna och tryck sedan på reglaget.
Ställ in tiden i ordningen "Timme" → "Minut".
- 5 Vrid på volymreglaget för att välja [CLOCK FORMAT] och tryck sedan på reglaget.
- 6 Vrid på volymreglaget för att välja [12H] eller [24H] och tryck sedan på reglaget.

För att ställa in datum

- 7 Vrid på volymreglaget för att välja [DATE FORMAT] och tryck sedan på reglaget.
- 8 Vrid på volymreglaget för att välja [DD/MM/YY] eller [MM/DD/YY] och tryck sedan på reglaget.
- 9 Vrid på volymreglaget för att välja [DATE SET] och tryck sedan på reglaget.
- 10 Vrid på volymreglaget för att utföra inställningarna och tryck sedan på reglaget.
Ställ in datumet i ordningen "Dag" → "Månad" → "År" eller "Månad" → "Dag" → "År".
- 11 Håll **Q/↵** intryckt för att lämna inställningen.

Tryck på **Q/↵** för att återgå till föregående inställningsobjekt.

3 Ställ in andra alternativa inställningar

Följande poster kan endast ställas in medan STANDBY-läget är inkopplat på bilstereon.

- 1 Tryck upprepade gånger på **⏻ SRC** för att koppla in beredskapsläget STANDBY.
- 2 Tryck på volymreglaget för att koppla in inställningsläget [FUNCTION].
- 3 Vrid på volymreglaget för att välja önskat alternativ (sidan 6) och tryck sedan på reglaget.
- 4 Upprepa åtgärden i punkt 3 tills önskat alternativ är valt eller aktiverat.
- 5 Håll **Q/↵** intryckt för att lämna inställningen.

Tryck på **Q/↵** för att återgå till föregående inställningsobjekt.

Förberedande åtgärder

Grundinställning: **[XX]**

[AUDIO CONTROL]	
[SWITCH PREOUT]	(Gäller endast om [X'OVER] är inställt på [2WAY] .) (Sidan 7) [REAR]/[SUBWOOFER] : Väljer huruvida bakre högtalare eller en subwoofer har anslutits till linjeutgångarna på baksidan (via ett externt slutsteg). (Sidan 30)
[DISPLAY]	
[EASY MENU]	Vid val av [FUNCTION] ... [ON] : Belysningsfärgen för [LCD DISPLAY] ändras till vit. ; [OFF] : Belysningsfärgen för [LCD DISPLAY] förblir den som valts under [COLOR SELECT] . (Sidan 27) • Belysningsfärgen för [KEY 1] och [KEY 2] ändras till ljusblå vid val av [FUNCTION] , oberoende av inställningen under [EASY MENU] . • Vi hänvisar till bilden på sidan 27 angående zonidentifiering.
[TUNER SETTING]	
[PRESET TYPE]	[NORMAL] : En station lagras under varje snabbvalsknapp på valt radioband (FM1/FM2/FM3/MW/LW). ; [MIX] : En station lagras under varje snabbvalsknapp oberoende av valt radioband.
[SYSTEM]	
[KEY BEEP]	(Gäller endast om [X'OVER] är inställt på [2WAY] .) (Sidan 7) [ON] : Aktiverar knapptryckstonen. ; [OFF] : Avaktiverar.
[SOURCE SELECT]	
[SPOTIFY SRC]	[ON] : Aktiverar SPOTIFY/SPOTIFY BT som källval. ; [OFF] : Avaktiverar. (Sidan 12)
[BT AUDIO SRC]	[ON] : Aktiverar BT AUDIO som källval. ; [OFF] : Avaktiverar. (Sidan 20)
[BUILT-IN AUX]	[ON] : Aktiverar AUX som källval. ; [OFF] : Avaktiverar. (Sidan 13)

[P-OFF WAIT] Endast tillgängligt medan demonstrationsläget är urkopplat. Ställer in hur lång tid det ska gå innan bilstereon slås av automatiskt (i beredskapsläge) för att spara på batteriet.
[20M]: 20 minuter ; **[40M]**: 40 minuter ; **[60M]**: 60 minuter ;
[- - -]: Avbryts.

[CD READ] **[1]**: Urskiljning mellan ljudfilsskivor och musik-CD-skivor sker automatiskt. ;
[2]: Uppspelning som musik-CD-skiva påtvings. Inget ljud återges vid uppspelning av en ljudfilsskiva.

[F/W UPDATE]

[UPDATE SYSTEM]

[F/W UP xxxx] **[YES]**: Uppgradering av den fasta programvaran startar. ; **[NO]**: Kopplar ur funktionen (uppgrädering avaktiveras).
Angående detaljer kring uppdatering av den fasta programvaran, så besök www.kenwood.com/cs/ce/.

[FACTORY RESET] **[YES]**: Återställer ursprungliga grundinställningar (utom lagrade stationer). ;
[NO]: Avbryts.

[ENGLISH]

[РУССКИЙ]

Välj visningspråk för menyn **[FUNCTION]** och musikinformation, om tillämpligt.

[ESPAÑOL]

[ENGLISH] är valt som grundinställning.

[FRANCAIS]

[DEUTSCH]

Förberedande åtgärder

Ändring av delningstyp

- 1 Tryck upprepade gånger på \odot SRC för att koppla in beredskapsläget STANDBY.
 - 2 Tryck in och håll sifferknapparna 4 och 5 intryckta för att koppla in läget för delningsval.
Aktuell delningstyp visas.
 - 3 Vrid på volymreglaget för att välja "2WAY" eller "3WAY" och tryck sedan på reglaget.
 - 4 Vrid på volymreglaget för att välja "YES" eller "NO" och tryck sedan på reglaget.
Vald delningstyp visas.
- Håll \mathcal{Q}/\mathcal{S} intryckt för att avbryta.
 - För ändring av valda delningsinställningar hänvisas till sidan 24.

⚠ FÖRSIKTIGHET

Välj lämplig delningstyp i enlighet med aktuella högtalaranslutningar.
(Sidan 30, 31)

Om fel typ är vald:

- Högtalarna kan skadas.
- Nivån på ljudet som matas ut kan vara extremt hög eller låg.

Radio

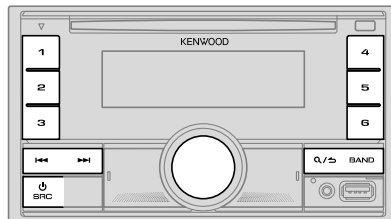

- Indikeringen "ST" visas när en FM-stereosändning med tillräcklig signalstyrka tas emot.
- Bilstereon kopplar automatiskt om till mottagning av FM-larmmeddelande, när en larmsignal från en FM-sändare tas emot.

Sökning efter en station

- 1 Tryck upprepade gånger på \odot SRC för att välja RADIO.
- 2 Tryck upprepade gånger på BAND för att välja FM1/FM2/FM3/MW/LW.
- 3 Tryck på \lll / \ggg för att starta stationssökning.

Upp till 18 FM-stationer och 6 MW/LW-stationer kan lagras i förvalsmenyn.

- **För att lagra en station:** Håll någon av sifferknapparna (1 till 6).
- **För att välja en lagrad station:** Tryck på någon av sifferknapparna (1 till 6).

Radio

Andra inställningar

- 1 Tryck på volymreglaget för att koppla in inställningsläget [FUNCTION].
- 2 Vrid på volymreglaget för att välja en inställning (se följande tabell) och tryck sedan på reglaget.
- 3 Upprepa åtgärden i punkt 2 tills önskad post är vald/aktiverad eller följ de anvisningar som anges vid vald post.
- 4 Håll **Q** / **S** intryckt för att lämna inställningen.

Tryck på **Q** / **S** för att återgå till föregående inställningsobjekt.

Grundinställning: [XX]

[TUNER SETTING]	
[SEEK MODE]	Tryck här för att välja önskad sökmetod för knapparna ◀◀ / ▶▶ . [AUTO1]: Söker efter en station automatiskt. ; [AUTO2]: Sök efter en förinställd station. ; [MANUAL]: Sökning efter en station sker manuellt.
[LOCAL SEEK]	[ON]: Söker endast efter stationer med bra mottagning. ; [OFF]: Avbryts. • Vald inställning tillämpas endast för aktuell källa/station. Vid byte av källa/station behöver önskad inställning väljas på nytt.
[AUTO MEMORY]	[YES]: Automatisk lagring av 6 stationer med bra mottagning startar. ; [NO]: Avbryts. • Kan endast väljas medan [NORMAL] är valt för [PRESET TYPE]. (Sidan 6)
[MONO SET]	[ON]: FM-mottagningen förbättras, men stereoeffekten förloras. ; [OFF]: Avbryts.
[NEWS SET]	[ON]: Bilstereon växlar tillfälligt över till ett nyhetsprogram, om tillgängligt. ; [OFF]: Avbryts.
[REGIONAL]	[ON]: Endast en annan station inom angiven region ställs in med funktionen "AF" för alternativ frekvens. ; [OFF]: Avbryts.
[AF SET]	[ON]: Radion söker automatiskt efter en annan station som sänder samma program i aktuellt Radio Data System-nätverk med bättre mottagning, när nuvarande mottagning är dålig. ; [OFF]: Avbryts.

[TI]	[ON]: Tillåter bilstereon att tillfälligt växla över till trafikinformation, om tillgängligt (indikeringen "TI" visas), vid återgivning från valfri källa utom MW/LW. ; [OFF]: Avbryts.
[PTY SEARCH]	1 Vrid på volymreglaget för att välja en tillgänglig programtyp (se följande "Tillgängliga programtyper för [PTY SEARCH]"), och tryck sedan på reglaget. 2 Vrid på volymreglaget för att välja önskat PTY-språk ([ENGLISH]/[FRENCH]/[GERMAN]) och tryck sedan på reglaget. 3 Tryck på ◀◀ / ▶▶ för att starta sökning.
[CLOCK]	
[TIME SYNC]	[ON]: Bilstereons klocka synkroniseras med den tid som en inställd Radio Data System-station sänder. ; [OFF]: Avbryts.

- [LOCAL SEEK]/[MONO SET]/[NEWS SET]/[REGIONAL]/[AF SET]/[TI]/[PTY SEARCH] kan endast väljas på radiobandet FM1/FM2/FM3.
- Om volymen ändras under pågående mottagning av trafikinformation eller ett nyhetsmeddelande, så memoreras den inställda volymen automatiskt. Den ställs sedan in nästa gång mottagning av trafikinformation eller ett nyhetsmeddelande startar.

Tillgängliga programtyper för [PTY SEARCH]

[SPEECH]: [NEWS], [AFFAIRS], [INFO] (information), [SPORT], [EDUCATE], [DRAMA], [CULTURE], [SCIENCE], [VARIED], [WEATHER], [FINANCE], [CHILDREN], [SOCIAL], [RELIGION], [PHONE IN], [TRAVEL], [LEISURE], [DOCUMENT]
[MUSIC]: [POP M] (musik), [ROCK M] (musik), [EASY M] (musik), [LIGHT M] (musik), [CLASSICS], [OTHER M] (musik), [JAZZ], [COUNTRY], [NATION M] (musik), [OLDIES], [FOLK M] (musik)

Efter val av [SPEECH] eller [MUSIC] söker radion efter en programtyp enligt vald kategori.

CD/USB/iPod

Isättning av skiva

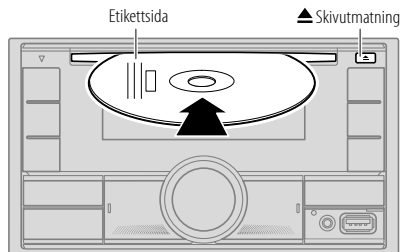

CD väljs automatiskt som källa och uppspelning startar.

Anslutning av USB-enhet

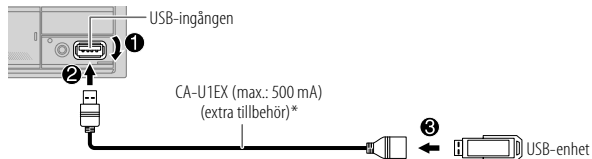

USB väljs automatiskt som källa och uppspelning startar.

* Lämna inte kabeln inuti bilen, när den inte används.

Anslutning av iPod/iPhone-enhet

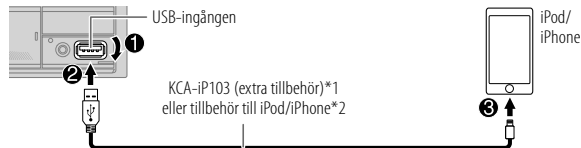

iPod USB väljs automatiskt som källa och uppspelning startar.

• En iPod/iPhone-enhet kan även anslutas via Bluetooth. (Sidan 15)

*1 KCA-iP103: blixtyp

*2 Lämna inte kabeln inuti bilen, när den inte används.

Grundläggande manövrering

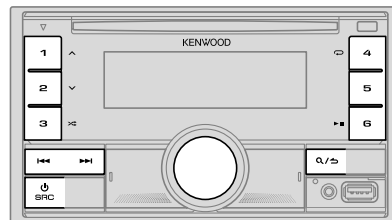

För att	På frontpanelen
Starta/pausa uppspelning	Tryck på 6 ▶ .
Hoppa bakåt/ snabbspelning framåt	Tryck in och håll ◀◀ / ▶▶ intryckt.
Välja ett spår eller en fil	Tryck på ◀◀ / ▶▶ .
Välja en mapp*1	Tryck på 1 ^ / 2 v .
Upprepad uppspelning*2	Tryck upprepade gånger på 4 ↺ . [TRACK REPEAT]/[ALL REPEAT]: Ljud-CD [FILE REPEAT]/[FOLDER REPEAT]/[ALL REPEAT]: MP3/ WMA/AAC/WAV/FLAC-fil [REPEAT ONE]/[REPEAT ALL]/[REPEAT OFF]: iPod
Slumpmässig uppspelning*2	Tryck upprepade gånger på 3 ✂ . [DISC RANDOM]/[RANDOM OFF]: Ljud-CD [FOLDER RANDOM]/[RANDOM OFF]: MP3/WMA/AAC/ WAV/FLAC-fil [SHUFFLE ON]/[SHUFFLE OFF]: iPod Håll 3 ✂ intryckt för att välja [ALL RANDOM].*1

*1 Gäller CD: Gäller endast MP3/WMA/AAC-filer. Detta fungerar inte med en iPod-enhet.

*2 Gäller iPod: Endast tillämpligt medan [MODE OFF] är valt.

Välja musikminne

Medan USB är valt som källa: Tryck upprepade gånger på 5.

Låtar lagrade i följande minnesenhet spelas upp.

- Valt internt eller externt minne i en datormobil (masslagringsklass).
- Vald minnesenhet i en enhet med flera minnesenheter.

Musikminnet kan även väljas på menyn [FUNCTION].

- 1 Tryck på volymreglaget för att koppla in inställningsläget [FUNCTION].
- 2 Vrid på volymreglaget för att välja [USB] och tryck sedan på reglaget.
- 3 Vrid på volymreglaget för att välja [MUSIC DRIVE] och tryck sedan på reglaget.
- 4 Vrid på volymreglaget för att välja [DRIVE CHANGE] och tryck sedan på reglaget.
Automatiskt val av nästa minnesenhet ([DRIVE 1] till [DRIVE 4]) och uppspelningsstart.
- 5 Upprepa åtgärderna i punkt 1 till 4 för att välja följande minnesenheter.
- 6 Håll **Q** / **↵** intryckt för att lämna inställningen.

Tryck på **Q** / **↵** för att återgå till föregående inställningsobjekt.

Välja manövreringsläge

Medan iPod USB (eller iPod BT) är valt som källa: Tryck upprepade gånger på 5. [MODE ON]: iPod/iPhone-manövrering utförs med själva iPod/iPhone-enheten.

Uppspelning/paus, filöverhoppning och snabbspelning framåt/bakåt kan emellertid fortfarande utföras med bilstereon.

[MODE OFF]: iPod/iPhone-manövrering utförs med bilstereon.

Val av fil att spela

■ Från en mapp eller en lista

• Gäller iPod: Endast tillämpligt medan [MODE OFF] är valt. (Sidan 10)

- 1 Tryck på **Q/↵**.
- 2 Vrid på volymreglaget för att välja en mapp/lista och tryck sedan på reglaget.
- 3 Vrid på volymreglaget för att välja önskad fil och tryck sedan på reglaget. Uppspelning av vald fil startar.

■ Snabbsökning (endast tillämpligt för källorna CD och USB)

Om många filer förekommer, så kan önskad fil snabbt sökas fram.

- 1 Tryck på **Q/↵**.
- 2 Vrid på volymreglaget för att välja en mapp/lista och tryck sedan på reglaget.
- 3 Vrid snabbt på volymreglaget för att snabbt bläddra igenom listan.
- 4 Vrid på volymreglaget för att välja önskad fil och tryck sedan på reglaget. Uppspelning av vald fil startar.

■ Överhoppning (endast tillämpligt för iPod USB- och iPod BT-källa)

Om en lista innehåller många filer, så kan önskad fil sökas fram genom att hoppa över filer i listan i en takt vald under [SKIP SEARCH] enligt nedan.

• Gäller iPod: Endast tillämpligt medan [MODE OFF] är valt. (Sidan 10)

- 1 Tryck på **Q/↵**.
- 2 Vrid på volymreglaget för att välja en lista och tryck sedan på reglaget.
- 3 Tryck på **⏮/⏭** för att söka enligt en förvald överhoppningsprocent.
 - Håll **⏮/⏭** intryckt för att söka med 10 % överhoppning, oberoende av inställningen under [SKIP SEARCH].
- 4 Vrid på volymreglaget för att välja önskad fil och tryck sedan på reglaget. Uppspelning av vald fil startar.

Inställning av [SKIP SEARCH]

- 1 Tryck på volymreglaget för att koppla in inställningsläget [FUNCTION].
- 2 Vrid på volymreglaget för att välja [USB] och tryck sedan på reglaget.
- 3 Vrid på volymreglaget för att välja [SKIP SEARCH] och tryck sedan på reglaget.
- 4 Vrid på volymreglaget för att välja önskad överhoppningsprocent och tryck sedan på reglaget.
[0.5%] (grundinställning)/[1%]/[5%]/[10%]
Överhoppningstakten visas som ett procenttal av alla filer.
- 5 Håll **Q/↵** intryckt för att lämna inställningen.

■ Alfabetisk sökning (endast tillämpligt för iPod USB- och iPod BT-källa)

En fil kan sökas fram med hjälp av första tecknet.

• Gäller iPod: Endast tillämpligt medan [MODE OFF] är valt. (Sidan 10)

- 1 Tryck på **Q/↵**.
 - 2 Vrid på volymreglaget för att välja en lista och tryck sedan på reglaget.
 - 3 Vrid snabbt på volymreglaget för att koppla in teckensökning.
 - 4 Vrid på volymreglaget för att välja tecken.
 - Välj "*" för sökning efter ett annat tecken än A till Z eller 0 till 9.
 - 5 Tryck på **⏮/⏭** för att flytta inmatningsläget.
 - Upp till tre tecken kan anges.
 - 6 Tryck på volymreglaget för att starta sökning.
 - 7 Vrid på volymreglaget för att välja önskad fil och tryck sedan på reglaget. Uppspelning av vald fil startar.
- Tryck på 5 för att återgå till rotmappen/första filen/huvudmenyn. (Ej tillämpligt för BT-AUDIO-källa.)
- Tryck på **Q/↵** för att återgå till föregående inställningsobjekt.
- Håll **Q/↵** intryckt för att avbryta.

Spotify

Det är möjligt att återge Spotify på en iPhone/iPod touch-enhet (via Bluetooth eller via USB-ingången) eller Android-enhet (via Bluetooth) (sidan 15).

Förberedelse:

- Installera den senaste versionen av Spotify-programmet i din enhet (iPhone/iPod touch eller Android-enhet), skapa sedan ett konto och logga in på Spotify.
- Välj [ON] för [SPOTIFY SRC] under [SOURCE SELECT]. (Sidan 6)

Starta uppspelning

- 1 Starta Spotify-appen på enheten.
- 2 Anslut enheten till USB-ingången.

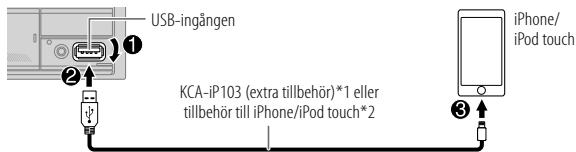

iPhone/iPod touch- eller Android-enheten kan även anslutas via Bluetooth. (Sidan 15)

- Kontrollera att ingenting är anslutet till USB-ingången vid anslutning via Bluetooth.

- 3 Tryck upprepade gånger på  SRC för att välja SPOTIFY (för iPhone/iPod touch) eller SPOTIFY BT (för Android-enhet). Sändning startar automatiskt.

*1 KCA-iP103: blixtpyp

*2 Lämna inte kabeln inuti bilen, när den inte används.

För att

På frontpanelen



Starta/pausa uppspelning

Tryck på 6 .

Hoppa över ett spår

Tryck på  *1 / .

Välja tummen upp eller tummen ner*2

Tryck på 1  / 2 .

Starta radio

Tryck in och håll 5 intryckt.

Upprepad uppspelning*3

Tryck upprepade gånger på 4 
[REPEAT ALL]/[REPEAT ONE]*1/[REPEAT OFF]

Slumpmässig uppspelning*3

Tryck upprepade gånger på 3  *1
[SHUFFLE ON]/[SHUFFLE OFF]

*1 Endast tillgängligt för användare med premiumkonto.

*2 Denna funktion kan endast användas för spår i radio. Om tummen ner väljs hoppas nuvarande spår över.

*3 Endast tillgängligt för spår på spellistor.

Sparande av information om favoritlåt

Under pågående radiolyssning på Spotify...

Tryck in och håll volymreglaget intryckt.

"SAVED" visas och informationen lagras i "Your Music (din musik)" eller "Your Library (ditt bibliotek)" på ditt Spotify-konto.

Upprepa samma manövrering för att annullera sparatet.

"REMOVED" visas och informationen tas bort från "Your Music (din musik)" eller "Your Library (ditt bibliotek)" på ditt Spotify-konto.

Sökning efter en låt eller en station

- 1 Tryck på **Q/↵**.
- 2 Vrid på volymreglaget för att välja en listtyp och tryck sedan på reglaget. Vilka listtyper som visas beror på vilken information som sänds från Spotify.
- 3 Vrid på volymreglaget för att välja önskad låt eller station.
- 4 Tryck på volymreglaget för att bekräfta.
Listan kan bläddras igenom snabbt genom att vrida snabbt på volymreglaget.

Håll **Q/↵** intryckt för att avbryta.

AUX

Musik från en bärbar ljudspelare ansluten till extraingången kan spelas upp.

Förberedelse:

Välj [ON] för [BUILT-IN AUX] under [SOURCE SELECT]. (Sidan 6)

Starta uppspelning

- 1 Anslut en bärbar ljudspelare (säljs separat).

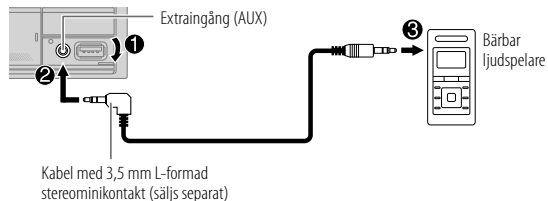

- 2 Tryck upprepade gånger på **↵SRC** för att välja AUX.
- 3 Slå på den bärbara ljudspelaren och starta uppspelning.

Val av namn på extern enhet

Under pågående uppspelning på en bärbar ljudspelare ansluten till bilstereon...

- 1 Tryck på volymreglaget för att koppla in inställningsläget [FUNCTION].
- 2 Vrid på volymreglaget för att välja [SYSTEM] och tryck sedan på reglaget.
- 3 Vrid på volymreglaget för att välja [AUX NAME SET] och tryck sedan på reglaget.
- 4 Vrid på volymreglaget för att välja önskat alternativ och tryck sedan på reglaget.
[AUX] (grundinställning)/[DVD]/[PORTABLE]/[GAME]/[VIDEO]/[TV]
- 5 Håll **Q/↵** intryckt för att lämna inställningen.

Tryck på **Q/↵** för att återgå till föregående inställningsobjekt.

Användning av andra appar

Appen KENWOOD Remote

KENWOOD-bilstereon kan manövreras från en iPhone/iPod touch-enhet (via Bluetooth eller via USB-ingången) eller Android-enhet (via Bluetooth) med hjälp av appen KENWOOD Remote.

- För ytterligare information hänvisas till webbplatsen <<http://www.kenwood.com/cs/ce/>>.

Förberedelse:

Installera den senaste versionen av appen KENWOOD Remote i enheten före anslutning.

Användning av appen KENWOOD Remote

- 1 Starta KENWOOD Remote-appen på enheten.
- 2 Anslut din enhet.
 - För Android-enhet:
Para Android-enheten med bilstereon via Bluetooth. (Sidan 15)
 - För iPhone/iPod touch:
Anslut iPhone/iPod touch-enheten till USB-ingången. (Sidan 9) (eller)
Para iPhone/iPod touch-enheten med bilstereon via Bluetooth. (Sidan 15) (Kontrollera att ingenting är anslutet till USB-ingången.)
- 3 Välj den enhet som ska användas på menyn [FUNCTION].
Se "Inställningar för användning av appen KENWOOD Remote" nedan.
[ANDROID] är valt som grundinställning. Välj [YES] för [IOS], om en iPhone/iPod touch-enhet ska användas.

Inställningar för användning av appen KENWOOD Remote

- 1 Tryck på volymreglaget för att koppla in inställningsläget [FUNCTION].
- 2 Vrid på volymreglaget för att välja en inställning (se följande tabell) och tryck sedan på reglaget.
- 3 Upprepa åtgärden i punkt 2 tills önskat alternativ är valt eller aktiverat.
- 4 Håll **Q** / **S** intryckt för att lämna inställningen.

Tryck på **Q** / **S** för att återgå till föregående inställningsobjekt.

Grundinställning: [XX]

[REMOTE APP]	
[SELECT]	Välj den typ av enhet ([IOS] eller [ANDROID]) som ska använda appen.
[IOS]	[YES]: Väljer iPhone/iPod touch för användning av appen via Bluetooth eller anslutning till USB-ingången. ; [NO]: Avbryts. Om [IOS] är valt, så välj källan iPod BT (eller källan iPod USB om iPhone/iPod touch-enheten är ansluten via USB-porten) för att aktivera appen. <ul style="list-style-type: none">• Anslutningen till appen avbryts eller kopplas från, om:<ul style="list-style-type: none">– källvalet iPod BT ändras till någon uppspelningskälla ansluten via USB-ingången.– källvalet ändras från iPod USB till iPod BT.
[ANDROID]	[YES]: Väljer Android-enhet för användning av appen via Bluetooth. ; [NO]: Avbryts.
[ANDROID LIST]	Väljer vilken Android-enhet som ska användas på listan. <ul style="list-style-type: none">• Visas endast när [ANDROID] under [SELECT] är inställt på [YES].
[STATUS]	Status för vald enhet visas. [IOS CONNECTED]: Appen kan användas med hjälp av iPhone/iPod touch-enheten ansluten via Bluetooth eller USB-ingången. [IOS NOT CONNECTED]: Ingen iOS-enhet är ansluten för användning av appen. [ANDROID CONNECTED]: Appen kan användas med hjälp av Android-enhet ansluten via Bluetooth. [ANDROID NOT CONNECTED]: Ingen Android-enhet är ansluten för användning av appen.

Tuneln Radio/Tuneln Radio Pro

Anslut iPhone/iPod touch-enheten till USB-ingången på bilstereon vid användning av appen Tuneln Radio eller Tuneln Radio Pro, så att ljudet från appen återges via bilstereon.

Bluetooth®

- Beroende på mobiltelefonens Bluetooth-version, operativsystem och fasta programvaruversion kan det hända att Bluetooth-funktioner inte fungerar med denna bilstereo.
- Se till att slå på Bluetooth-funktionen på enheten när följande manövreringar ska utföras.
- Signalförhållanden varierar beroende på omgivning.

Bluetooth — Anslutning

Bluetooth-profiler som stöds

- Handsfree-profil (HFP)
- Avancerad ljudistributionsprofil (A2DP)
- Fjärrkontrollprofil för ljud/bild (AVRCP)
- Serieportsprofil (SPP)
- Telefonboksåtkomstprofil (PBAP)

Bluetooth-kodekar som stöds

- Sub Band Codec (SBC)
- Advanced Audio Coding (AAC)

Anslutning av mikrofon

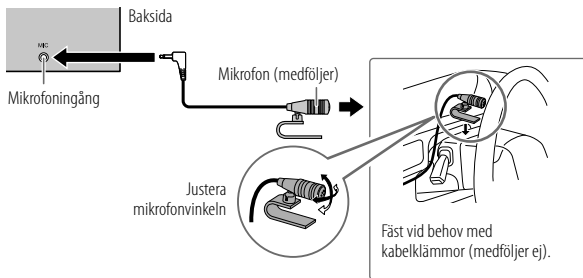

Parning och anslutning av en Bluetooth-enhet första gången

- 1 Tryck på **SRC** för att slå på bilstereon.
- 2 Leta fram och välj namnet på bilstereon ("DPX-5200BT") på Bluetooth-enheten.
"PAIRING" → "PASS XXXXXX" → "Enhetsnamn" → "PRESS" → "VOLUME KNOB" visas i teckenfönstret.
 - För vissa Bluetooth-enheter kan det vara nödvändigt att ange en personlig identifieringskod (PIN) omedelbart efter sökning.
- 3 Tryck på **volymreglaget** för att starta parning.
"PAIRING OK" visas när parningen är klar.

När parningen är klar upprättas Bluetooth-anslutningen automatiskt.

- Indikeringen "**BT 1**" och/eller "**BT 2**" visas i teckenfönstret.
- Beroende på de inställningar som valts för [**BATT/SIGNAL**] (sidan 17) visas batteristyrka och signalstyrka hos den anslutna enheten i tilläggsfältet i teckenfönstret (sidan 33).
- Bilstereon stöder Secure Simple Pairing (SSP).
- Upp till fem enheter kan registreras (paras).
- När parningen är klar förblir Bluetooth-enheten registrerad i bilstereon, även om bilstereon återställs. Se [**DEVICE DELETE**] på sidan 19, om en parad enhet behöver raderas.
- Maximalt två Bluetooth-telefoner och en Bluetooth-ljudenhet kan vara anslutna samtidigt. Vi hänvisar till [**PHONE SELECT**] eller [**AUDIO SELECT**] under [**BT MODE**] angående anslutning eller frånkoppling av registrerad enhet. (Sidans 19) Medan BT AUDIO är valt som källa är det emellertid möjligt att ansluta fem Bluetooth-ljudenheter och växla mellan dessa fem enheter. (Sidans 20)
- Vissa Bluetooth-enheter ansluts kanske inte automatiskt till bilstereon efter parning. Anslut en sådan enhet till bilstereon manuellt.
- Vi hänvisar till bruksanvisningen till Bluetooth-enheten angående detaljer.

Bluetooth®

Autoparning

Vid anslutning av en iPhone/iPod touch-enhet till USB-ingången aktiveras begäran om parning (via Bluetooth) automatiskt, om [AUTO PAIRING] är inställt på [ON]. (Sidan 19)

Tryck på volymreglaget för att para efter att enhetsnamnet har bekräftats.

Bluetooth — Mobiltelefon

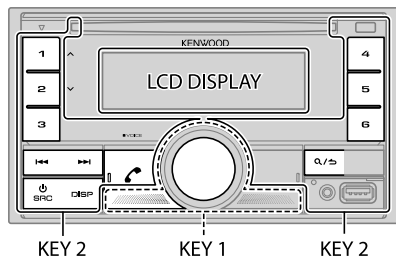

Ta emot ett samtal

När ett inkommande samtal förekommer:

- [KEY 1]-zonen och [KEY 2]-zonen lyser gröna och blinkar.
- Bilstereon besvarar samtalet automatiskt, om [AUTO ANSWER] är inställt på en vald tid. (Sidan 17)

Under ett samtal:

- [LCD DISPLAY]-zonen lyser i enlighet med de inställningar som valts för [COLOR SELECT] (sidan 27) medan [KEY 1]-zonen och [KEY 2]-zonen lyser gröna.
- Om bilstereon slås av, så bryts Bluetooth-anslutningen.

Beroende på ansluten telefon kan det hända att följande manövreringar skiljer sig åt eller inte är tillgängliga.

För att

På frontpanelen

Första inkommande samtal...

Besvara ett samtal	Tryck på eller volymreglaget eller på någon av sifferknapparna (1 till 6).
Avvisa ett samtal	Tryck på .
Avsluta ett samtal	Tryck på .

Under pågående först inkomna samtal...

Besvara ett annat inkommande samtal och köplacera det pågående samtalet	Tryck på .
Avvisa ett annat inkommande samtal	Tryck på .

Medan två aktiva samtal förekommer...

Avsluta det pågående samtalet och aktivera det köplacerade samtalet	Tryck på .
Växla mellan det nuvarande och det köplacerade samtalet	Tryck på .

Reglera telefonvolymen*1
[00] till [35] (Grundinställning: [15])

Vrid på volymreglaget under ett pågående samtal.

Växla mellan lägena för handsfree och privatsamtal*2

Tryck på 6 under ett pågående samtal.

*1 Denna inställning påverkar inte volymen för andra källor.

*2 Manövreringssättet kan variera beroende på ansluten Bluetooth-enhet.

Bluetooth®

Förbättra röstkvaliteten

Under ett pågående samtal...

- 1 Tryck på volymreglaget för att koppla in inställningsläget [FUNCTION].
- 2 Vrid på volymreglaget för att välja en inställning (se följande tabell) och tryck sedan på reglaget.
- 3 Upprepa åtgärden i punkt 2 tills önskat alternativ är valt eller aktiverat.
- 4 Håll **Q**/**↵** intryckt för att lämna inställningen.

Tryck på **Q**/**↵** för att återgå till föregående inställningsobjekt.

Grundinställning: [XX]

[MIC GAIN]	[LEVEL -10] till [LEVEL +10] ([LEVEL -4]): Välj ett högre värde för att öka mikrofonens känslighet.
[NR LEVEL]	[LEVEL -5] till [LEVEL +5] ([LEVEL 0]): Justera brusreduceringsnivån tills så lite brus som möjligt hörs vid telefonsamtal.
[ECHO CANCEL]	[LEVEL -5] till [LEVEL +5] ([LEVEL 0]): Justera fördröjningstiden för urkoppling av eko tills så lite eko som möjligt hörs vid telefonsamtal.

Inställningar för mottagning av samtal

- 1 Tryck på **☎** för att koppla in Bluetooth-läge.
- 2 Vrid på volymreglaget för att välja en inställning (se följande tabell) och tryck sedan på reglaget.
- 3 Upprepa åtgärden i punkt 2 tills önskat alternativ är valt eller aktiverat.
- 4 Håll **Q**/**↵** intryckt för att lämna inställningen.

Tryck på **Q**/**↵** för att återgå till föregående inställningsobjekt.

Grundinställning: [XX]

[SETTINGS]

[AUTO ANSWER] [1] till [30]: Bilstereon besvarar automatiskt inkommande samtal efter vald tid (i sekunder).; [OFF]: Avbryts.

[BATT/SIGNAL]* [AUTO]: Batteristyrka och signalstyrka visas i tilläggsfältet i teckenfönstret (sidan 33), när bilstereon identifierar en Bluetooth-enhet och Bluetooth-enheten ansluts.; [OFF]: Avbryts.

* Funktionaliteten beror på viken typ av telefon som används.

Uppringning

Uppringning kan ske med hjälp av samtalshistorik, telefonbok eller slagning av telefonnummer. Röstuppringning kan också användas, om mobiltelefonen har denna funktion.

- 1 Tryck på **☎** för att koppla in Bluetooth-läge.
"(Första enhetens namn)" visas.
 - Om två Bluetooth-telefoner är anslutna, så tryck på **☎** igen för att växla till den andra telefonen.
"(Andra enhetens namn)" visas.
- 2 Vrid på volymreglaget för att välja en inställning (se följande tabell) och tryck sedan på reglaget.
- 3 Upprepa åtgärden i punkt 2 tills önskad post är vald/aktiverad eller följ de anvisningar som anges vid vald post.
- 4 Håll **Q**/**↵** intryckt för att lämna inställningen.

Tryck på **Q**/**↵** för att återgå till föregående inställningsobjekt.

[CALL HISTORY]

(Endast tillämpligt när telefon stöder PBAP.)

- 1 Tryck på volymreglaget för att välja ett namn eller ett telefonnummer.
 - "INCOMING," "OUTGOING" eller "MISSED" visas i nedre delen av teckenfönstret för att ange föregående samtalsstatus.
 - Tryck på DISP för att ändra visningskategori (NUMBER eller NAME).
 - "NO DATA" visas, om ingen samtalshistorik och inget slaget nummer har registrerats.
- 2 Tryck på volymreglaget för att ringa.

[PHONE BOOK]

(Endast tillämpligt när telefon stöder PBAP.)

1 Vrid snabbt på volymreglaget för att koppla in läget för alfabetisk sökning (om telefonboken innehåller många kontakter).

Den första menyn (ABCDEFGHIJK) visas.

- Tryck på 1 / 2 för att välja en annan meny (LMNOPQRSTUV eller WXYZ1-✕).

- Välj den första bokstaven genom att vrida på volymreglaget eller trycka på / och tryck sedan på reglaget.

- Välj "1" för att söka med hjälp av siffror eller "✕" för att söka med hjälp av symboler.

2 Vrid på volymreglaget för att välja ett namn och tryck sedan på reglaget.

3 Vrid på volymreglaget för att välja ett telefonnummer och tryck sedan på reglaget för att ringa.

- Se till att tillåta åtkomst eller överföring från smartmobilen, om telefonbok ska användas med bilstereon. Tillvägagångssättet kan skilja sig åt beroende på ansluten mobil.

- Kontakter kategoriseras som: HOME, OFFICE, MOBILE, OTHER, GENERAL

- Bilstereon kan endast visa icke-accentuerade bokstäver. (Accentuerade bokstäver visas utan accent, t.ex. visas "Ú" som "U")

[NUMBER DIAL]

1 Vrid på volymreglaget för att välja en siffra (0 till 9) eller ett tecken (✕, #, +).

2 Tryck på / för att flytta inmatningsläget.

Upprepa åtgärderna i steg 1 och 2 tills hela telefonnumret är inmatat.

3 Tryck på volymreglaget för att ringa.

[VOICE]

Uttala namnet på en kontakt som ska ringas upp eller röstkommandot för manövrering av en viss telefonfunktion. (Se även "Uppringning med hjälp av röstigenkänning" nedan.)

[LOW]/[MID]/[FULL]: Anger aktuell batteristyrka.*

[NO SIGNAL]/[LOW]/[MID]/[MAX]: Anger aktuell styrka på signalmottagning.*

* Funktionaliteten beror på viken typ av telefon som används.

Uppringning med hjälp av röstigenkänning

- Tryck på VOICE en stund för att aktivera den anslutna telefonens röstigenkänning.
- Uttala namnet på en kontakt som ska ringas upp eller röstkommandot för manövrering av en viss telefonfunktion.

- Vilka röstigenkänningsfunktioner som stöds varierar mellan olika telefoner. Vi hänvisar till bruksanvisningen till den anslutna telefonen angående detaljer.

Lagring av kontakter i minnet

Upp till 6 kontakter kan lagras under sifferknapparna (1 till 6).

- Tryck på för att koppla in Bluetooth-läge.
- Vrid på volymreglaget för att välja [CALL HISTORY], [PHONE BOOK], eller [NUMBER DIAL] och tryck sedan på reglaget.
- Vrid på volymreglaget för att välja en kontakt eller ange ett telefonnummer.
Om en kontakt är vald, så tryck på volymreglaget för att se telefonnumret.
- Håll någon av sifferknapparna (1 till 6).
"STORED" visas när kontakten är lagrad.

En kontakt i snabbvalsminnet kan raderas genom att välja [NUMBER DIAL] i steg 2, lagra ett blankt nummer i steg 3 och sedan gå vidare till steg 4.

Uppringning av registrerat nummer

- Tryck på för att koppla in Bluetooth-läge.
- Tryck på någon av sifferknapparna (1 till 6).
- Tryck på volymreglaget för att ringa.
"NO MEMORY" visas, om ingen kontakt finns lagrad.

Bluetooth®

Inställningar för Bluetooth-läge

- 1 Tryck på volymreglaget för att koppla in inställningsläget [FUNCTION].
- 2 Vrid på volymreglaget för att välja en inställning (se följande tabell) och tryck sedan på reglaget.
- 3 Upprepa åtgärden i punkt 2 tills önskad post är vald/aktiverad eller följ de anvisningar som anges vid vald post.
- 4 Håll **Q** / **S** intryckt för att lämna inställningen.

Tryck på **Q** / **S** för att återgå till föregående inställningsobjekt.

Grundinställning: [XX]

[BT MODE]	
[PHONE SELECT]	Välj telefon eller ljudenhet som ska anslutas eller frånkopplas. "X" visas framför namnet på en ansluten enheten. "▷" visas framför aktuell ljudenhet för uppspelning.
[AUDIO SELECT]	• Maximalt två Bluetooth-telefoner och en Bluetooth-ljudenhet kan vara anslutna samtidigt.
[DEVICE DELETE]	<ol style="list-style-type: none">1 Vrid på volymreglaget för att välja en enhet som ska raderas och tryck sedan på reglaget.2 Vrid på volymreglaget för att välja [YES] eller [NO] och tryck sedan på reglaget.
[PIN CODE EDIT] (0000)	Ändra PIN-koden (upp till 6 siffror). <ol style="list-style-type: none">1 Vrid på volymreglaget för att välja ett nummer.2 Tryck på ◀◀ / ▶▶ för att flytta inmatningsläget. Upprepa åtgärderna i steg 1 och 2 tills hela PIN-koden är inmatad.3 Tryck på volymreglaget för att bekräfta.
[RECONNECT]	[ON]: Bilstereon återansluter automatiskt, när den senast anslutna Bluetooth-enheten är inom anslutningsbart avstånd. ; [OFF]: Avbryts.
[AUTO PAIRING]	[ON]: Bilstereon paras automatiskt med en kompatibel Bluetooth-enhet (iPhone/iPod touch) som ansluts till USB-porten. Beroende på den anslutna enhetens operativsystem kan det hända att denna funktion inte fungerar. ; [OFF]: Avbryts.

[INITIALIZE]

[YES]: Initialiserar alla Bluetooth-inställningar (inklusive lagrad parning, telefonbok etc.) ; [NO]: Avbryts.

Testläge för Bluetooth

Anslutningsmöjligheten för den profil som stöds mellan aktuell Bluetooth-enhet och bilstereon kan kontrolleras.

- Kontrollera att ingen Bluetooth-enhet är parad.

- 1 Tryck in och håll **Q** intryckt.
"PLEASE PAIR YOUR PHONE PIN 0000" visas i teckenfönstret.
- 2 Leta fram och välj namnet på bilstereon ("DPX-5200BT") på Bluetooth-enheten.
- 3 Manövrera Bluetooth-enheten för att bekräfta parning.
"TESTING" blinkar i teckenfönstret.

Anslutningsresultatet (OK eller NG) visas efter testet.

PAIRING: Parningsstatus

HF CNT: Kompatibilitet med handsfree-profil (HFP)

AUD CNT: Kompatibilitet med avancerad ljudistributionsprofil (A2DP)

PB DL: Kompatibilitet med telefonboksåtkomstprofil (PBAP)

Avbryt testläget genom att trycka in och hålla **Q** intryckt för att slå av bilstereon.

Bluetooth®

Bluetooth — Ljud

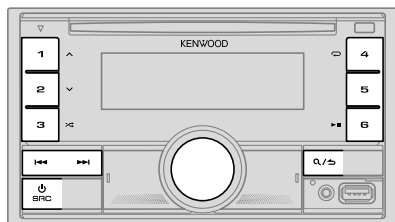

Medan BT AUDIO är valt som källa är det möjligt att ansluta fem Bluetooth-ljudenheter och växla mellan dessa fem enheter.

Ljudåtergivning av ljudspelare via Bluetooth

- 1 Tryck upprepade gånger på **SRC** för att välja BT AUDIO.
- 2 Manövrera ljudspelaren via Bluetooth för att starta uppspelning.

För att	På frontpanelen
Starta/pausa uppspelning	Tryck på 6 ▶ .
Välja grupp eller mapp	Tryck på 1 ▲ / 2 ▼ .
Hoppa över bakåt/framåt	Tryck på ◀◀ / ▶▶ .
Hoppa bakåt/snabbspelning framåt	Tryck in och håll ◀◀ / ▶▶ intryckt.
Upprepad uppspelning	Tryck upprepade gånger på 4 ↻ . [ALL REPEAT]/[FILE REPEAT]/[GROUP REPEAT]*/ [REPEAT OFF]

För att	På frontpanelen
Slumpmässig uppspelning	Håll 3 ⌘ intryckt för att välja [ALL RANDOM] eller [GROUP RANDOM]*. <ul style="list-style-type: none">• Tryck på 3 ⌘ för att välja [RANDOM OFF].
Val av fil från mapp/lista	Vi hänvisar till "Val av fil att spela" på sidan 11.
Växla mellan anslutna Bluetooth-ljudenheter	Tryck på 5. (Vid tryckning på "Play (startknappen)" på en viss ansluten enhet väljs också ljudutmatning från enheten ifråga.)

* Beroende på ansluten enhet kan det hända att enheten inte stöder denna funktion.

Funktioner och indikeringar kan variera i enlighet med tillgänglighet på ansluten enhet.

iPod/iPhone-uppspelning via Bluetooth

Låtar i en iPod/iPhone-enhet kan spelas upp på bilstereon via Bluetooth.

Tryck upprepade gånger på **SRC** för att välja iPod BT.

- iPod/iPhone-enheten kan manövreras på samma sätt som en USB-ansluten iPod/iPhone-enhet. (Sidan 9)
- Om en iPod/iPhone-enhet ansluts till USB-ingången under pågående ljudåtergivning från en iPod BT-källa, så ändras källan automatiskt till iPod USB-källa.
Tryck på **SRC** för att välja källan iPod BT, om enheten fortfarande är ansluten via Bluetooth.

AMAZON ALEXA

Alexa är en molnbaserad rösttjänst utvecklad av Amazon. Alexa kan hjälpa dig med musikspelning, väderleksrapporter, trafikinformation, styrning av enheter i smarta hem, köp på Amazon, internetsökning, inställning av påminnelser med mera.

Föberedelse:



- Gå till <www.amazon.com> och skapa ett konto.
- Installera den senaste versionen av Alexa-mobilappen på din enhet (iPhone/iPod touch eller Android-enhet) och logga sedan in i appen.
- Se till att aktivera internetanslutningen på smartmobilen.

Förstagångsinställning

För Android-enhet

- 1 Para enheten med bilstereon via Bluetooth. (Sidan 15)
- 2 Starta Alexa-mobilappen på enheten.
- 3 Para bilstereon med Alexa-mobilappen.
Följ anvisningarna för alternativ A eller B.

För iPhone/iPod touch

- 1 Para enheten med bilstereon via Bluetooth. (Sidan 15)
- 2 Starta Alexa-mobilappen på enheten.
- 3 Tryck på  på bilstereon för att välja ALEXA som källa.
 - Tryck alternativt upprepade gånger på  SRC för att välja källan iPod BT.
- 4 Para bilstereon med Alexa-mobilappen.
Följ anvisningarna för alternativ A eller B.

Alternativ A: Direktlänk

Gå till webbadressen eller skanna QR-koden nedan med smartmobilen:

<https://www.kenwood.com/car/alexa>



Alternativ B: Manuell parning

- 1 Starta Alexa-mobilappen och gå till fliken "Devices (enheter)".
- 2 Knacka på ikonen " + " i övre högra hörnet.

- 3 Knacka på "Add Device (lägg till enhet)".
- 4 Knacka på "Automotive Accessory (automatiskt tillbehör)" eller "Headphones (hörlurar)" på listan över enhetstyper.
- 5 Knacka på bilstereons namn ("DPX-5200BT") och följ anvisningarna.

När inställningen är klar upprättar Alexa-mobilappen en anslutning till bilstereon.



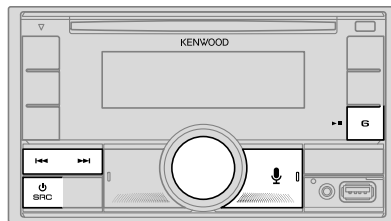

- Alexa-anslutningen kan brytas, om:
 - Profilen A2DP frånkopplas
 - Bluetooth-anslutningen är bruten
 - Bilstereon är avslagen
 - Andra omständigheter uppstår till följd av ansluten enhet. Anslut profilen A2DP igen för att återupprätta Alexa-anslutningen.
- Alexa-anslutningen kan inte återupprättas, om du:
 - Återinstallerar Alexa-mobilappen
 - Raderar den parade enheten och utför parning igen (gäller Android-enhet) Utför inställningen på nytt för att återupprätta Alexa-anslutningen.
- Alexa-anslutningen kan kontrolleras från Alexa-mobilappen. Om namnet på bilstereon finns med under "ALL DEVICES", så behöver inställningen inte utföras på nytt.



Grundläggande manövrering

När en Alexa-anslutning har upprättats...



- 1 Tryck på  på bilstereon för att tala med Alexa.
I teckenfönstret visas sedan: "ALEXA" → "LISTENING..."
- 2 Komunicera med Alexa via den anslutna mikrofonen. (Sidan 15)
"THINKING..." visas medan Alexa behandlar din röstinmatning.
"SPEAKING..." visas medan Alexa besvarar din röstinmatning.
"ALEXA" eller sådan information som speltid, låttitel etc. visas i teckenfönstret medan Alexa är i viloläge.

- Tryck på  SRC för att återgå till den källa som var vald innan ALEXA.
- Tryck på  för att aktivera Alexa.
- Tryck på  för att avbryta nuvarande lyssningsläge.
- Tryck på  för att avbryta nuvarande tanke/talläge och gå till lyssningsläge.
- Endast en Alexa-anslutning kan vara ansluten samtidigt.
- "DISCONNECTED" visas, om bilstereon kopplas loss från Alexa-mobilappen eller Bluetooth-anslutningen bryts.

Starta uppspelning

Medan Alexa är i viloläge ...

- 1 Tryck på  på bilstereon för att aktivera Alexa.
I teckenfönstret visas sedan: "LISTENING..."
- 2 Komunicera med Alexa via den anslutna mikrofonen. (Sidan 15)
- 3 Under pågående musikuppspelning med en ALEXA-källa kan följande manövreringar utföras:

För att	På frontpanelen
Starta/pausa uppspelning	Tryck på  .
Hoppa över bakåt/framåt	Tryck på  .

Tryck under pågående musikuppspelning på  för att pausa musiken och aktivera Alexa. Nu kan du börja kommunicera med Alexa.

Ljudinställningar

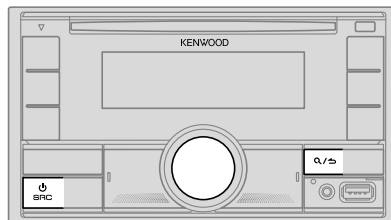

- 1 Tryck på volymreglaget för att koppla in inställningsläget [FUNCTION].
- 2 Vrid på volymreglaget för att välja en inställning (se följande tabell) och tryck sedan på reglaget.
- 3 Upprepa åtgärden i punkt 2 tills önskat alternativ är valt eller aktiverat.
- 4 Håll  intryckt för att lämna inställningen.

Tryck på  för att återgå till föregående inställningsobjekt.

Grundinställning: [XX]

[AUDIO CONTROL]	
[SUB-W LEVEL]	[LEVEL -50] till [LEVEL +10] ([LEVEL 0]): Justera subwoofers utteffektivitet.
[EASY EQ]	Utför egna ljudinställningar. <ul style="list-style-type: none"> • Inställningarna lagras som [USER] under [PRESET EQ]. • Görda inställningar kan påverka aktuella inställningar av [MANUAL EQ].
[SW]:	[LEVEL -50] till [LEVEL +10] (Grundinställning: [LEVEL 0])
[BASS]:	[LEVEL -9] till [LEVEL +9] [LEVEL 0]
[MID]:	[LEVEL -9] till [LEVEL +9] [LEVEL 0]
[TRE]:	[LEVEL -9] till [LEVEL +9] [LEVEL 0]

Ljudinställningar

[MANUAL EQ]	<p>Utför egna ljudinställningar för varje källa.</p> <ul style="list-style-type: none"> Inställningarna lagras som [USER] under [PRESET EQ]. Gjorda inställningar kan påverka aktuella inställningar av [EASY EQ].
[62.5HZ]	<p>[LEVEL] [LEVEL -9] till [LEVEL +9] ([LEVEL 0]): Justerar nivån som lagras för varje källa. (Välj den källa du vill justera innan du gör justeringen.)</p> <p>[BASS EXTEND] [ON]: Kopplar in utvidgad bas. ; [OFF]: Avbryts.</p>
[100HZ]/[160HZ]/ [250HZ]/[400HZ]/ [630HZ]/[1KHZ]/ [1.6KHZ]/[2.5KHZ]/ [4KHZ]/[6.3KHZ]/ [10KHZ]/[16KHZ]	<p>[LEVEL -9] till [LEVEL +9] ([LEVEL 0]): Justerar nivån som lagras för varje källa. (Välj den källa du vill justera innan du gör justeringen.)</p>
[Q FACTOR]	[1.35]/[1.50]/[2.00]: Justerar kvalitetsfaktorn.
[PRESET EQ]	<p>[NATURAL]/[ROCK]/[POPS]/[EASY]/[TOP40]/[JAZZ]/[POWERFUL]/[USER]: Välj en förinställd frekvenskorrigering som passar aktuell musikgenre.</p> <ul style="list-style-type: none"> När demonstrationsvisning är aktiverat ([ON] är valt från början, sidan 28) väljs [ROCK] automatiskt som [PRESET EQ]. <ul style="list-style-type: none"> Om [DEMO MODE] ställs in på [OFF] (sidan 28), så väljs [NATURAL] som grundinställning för [PRESET EQ]. <p>(Välj [USER] för att använda inställningarna gjorda under [EASY EQ] eller [MANUAL EQ].)</p>
[BASS BOOST]	[LEVEL 1] till [LEVELS]: Välj föredragen basförstärkningsnivå. ; [OFF]: Avbryts.
[LOUDNESS]	[LEVEL 1]/[LEVEL 2]: Väljer föredragen förstärkning av låga eller höga frekvenser för skapande av ett välbalanserat ljud med låg volym. ; [OFF]: Avbryts.
[SUBWOOFER SET]	[ON]: Kopplar in subwooferutmatning. ; [OFF]: Avbryts.
[FADER]	(Ej tillämpligt om 3-vägs delning är valt.) [R15] till [F15] ([0]): Ställ in balansen för främre och bakre högtalare.
[BALANCE]	[L15] till [R15] ([0]): Ställ in balansen för vänster och höger högtalare.
[VOLUME OFFSET]	[-15] till [+6] ([0]): En startvolymnivå förinställs för varje källa i förhållande till FM-volymnivån. (Välj före justering den källa vars inställning ska ändras.)
[SOUND EFFECT]	
[SOUND RECNRSTR] (Ljudrekonstruktion)	(Ej tillämpligt för RADIO-källa och AUX-källa.) [ON]: Skapar ett realistiskt ljud genom att kompensera de högfrekventa komponenterna och återställa stigningstiden i den vågform som går förlorad vid ljudkomprimering. ; [OFF]: Avbryts.
[SPACE ENHANCE]	(Ej tillämpligt för RADIO-källa.) [SMALL]/[MEDIUM]/[LARGE]: Simulerar en förhöjd ljudbild. ; [OFF]: Avbryts.
[SND REALIZER]	[LEVEL 1]/[LEVEL 2]/[LEVEL 3]: Simulerar ett mer realistiskt ljud. ; [OFF]: Avbryts.
[STAGE EQ]	[LOW]/[MIDDLE]/[HIGH]: Simulerar annorlunda placering av ljudet från högtalarna. ; [OFF]: Avbryts.
[DRIVE EQ]	[ON]: Höjer frekvensen för att reducera ljud från bilens utsida eller buller från däck. ; [OFF]: Avbryts.
[SPEAKER SIZE]	Beroende på vilken delningstyp som är vald (se "Ändring av delningstyp" på sidan 7) visas inställningsobjekt för 2-vägs delning eller 3-vägs delning.
[X' OVER]	(Se "Delningsinställningar" på sidan 24.) 2-vägs delningstyp är valt som grundinställning.
[DTA SETTINGS]	Se "Inställningar för digital tidsanpassning" på sidan 25 angående inställningar.
[CAR SETTINGS]	

- Vid 2-vägs delning: [SUB-W LEVEL]/[SUBWOOFER SET] kan endast väljas medan [SWITCH PREOUT] är inställt på [SUBWOOFER]. (Sidan 6)
- [SUB-W LEVEL] kan endast väljas medan [SUBWOOFER SET] är inställt på [ON].

Ljudinställningar

Delningsinställningar

Nedan beskrivs tillgängliga inställningsobjekt för 2-vägs delning och 3-vägs delning.

SPEAKER SIZE

Välj lämplig högtalarstorlek i enlighet med anslutna högtalare för optimal prestanda.

- Frekvens och kurva för den valda högtalarens delning ställs in automatiskt.
- Om **[NONE]** är valt för följande högtalare under **[SPEAKER SIZE]**, så är inställningen **[X' OVER]** för vald högtalare inte tillgänglig.
- 2-vägs delning: **[TWEETER]** för **[FRONT]/[REAR]/[SUBWOOFER]**
- 3-vägs delning: **[WOOFER]**

X' OVER (delning)

- **[FRQ]/[F-HPF FRQ]/[R-HPF FRQ]/[SW LPF FRQ]/[HPF FRQ]/[LPF FRQ]**: Justerar delningsfrekvensen för vald högtalare (högpasfilter eller lågpasfilter). Om **[THROUGH]** är valt, så skickas alla signaler till de valda högtalarna.
- **[SLOPE]/[F-HPF SLOPE]/[R-HPF SLOPE]/[SW LPF SLOPE]/[HPF SLOPE]/[LPF SLOPE]**: Justerar delningskurvan. Kan endast väljas när en annan inställning än **[THROUGH]** är vald för delningsfrekvensen.
- **[SW LPF PHASE]/[PHASE]**: Välj fas för högtalarutmatningen i enlighet med övrig högtalarutmatning.
- **[GAIN LEFT]/[GAIN RIGHT]/[F-HPF GAIN]/[R-HPF GAIN]/[SW LPF GAIN]/[GAIN]**: Justerar den utgående volymen för vald högtalare.

Inställningsobjekt för 2-vägs delning

[SPEAKER SIZE]		
[FRONT]	[SIZE]	[8CM]/[10CM]/[12CM]/[13CM]/[16CM]/[17CM]/[18CM]/[4×6]/[5×7]/[6×8]/[6×9]/[7×10]
	[TWEETER]	[SMALL]/[MIDDLE]/[LARGE]/[NONE] (ej anslutet)
[REAR]		[8CM]/[10CM]/[12CM]/[13CM]/[16CM]/[17CM]/[18CM]/[4×6]/[5×7]/[6×8]/[6×9]/[7×10]/[NONE] (ej anslutet)
[SUBWOOFER]		[16CM]/[20CM]/[25CM]/[30CM]/[38CM OVER]/[NONE] (ej anslutet)
[X' OVER]		
[TWEETER]	[FRQ]	[1KHZ]/[1.6KHZ]/[2.5KHZ]/[4KHZ]/[5KHZ]/[6.3KHZ]/[8KHZ]/[10KHZ]/[12.5KHZ]
	[GAIN LEFT]	[−8] till [0]
	[GAIN RIGHT]	[−8] till [0]
[FRONT HPF]	[F-HPF FRQ]	[30HZ]/[40HZ]/[50HZ]/[60HZ]/[70HZ]/[80HZ]/[90HZ]/[100HZ]/[120HZ]/[150HZ]/[180HZ]/[220HZ]/[250HZ]/[THROUGH]
	[F-HPF SLOPE]	[−6DB]/[−12DB]/[−18DB]/[−24DB]
	[F-HPF GAIN]	[−8] till [0]
[REAR HPF]	[R-HPF FRQ]	
	[R-HPF SLOPE]	Konfigurera inställningarna för de bakre högtalarna på samma sätt som för de främre högtalarna.
	[R-HPF GAIN]	

Ljudinställningar

[SUBWOOFER LPF]	[SW LPF FRQ]	[30HZ]/[40HZ]/[50HZ]/[60HZ]/[70HZ]/[80HZ]/[90HZ]/[100HZ]/[120HZ]/[150HZ]/[180HZ]/[220HZ]/[250HZ]/[THROUGH]
	[SW LPF SLOPE]	[−6DB]/[−12DB]/[−18DB]/[−24DB]
	[SW LPF PHASE]	[REVERSE] (180°)/[NORMAL] (0°)
	[SW LPF GAIN]	[−8] till [0]

- [SUBWOOFER] under [SPEAKER SIZE] och [SUBWOOFER LPF] under [X'OVER] kan endast väljas när [SWITCH PREOUT] är inställt på [SUBWOOFER] (sidan 6) och [SUBWOOFER SET] är inställt på [ON]. (Sidan 23)

Inställningsobjekt för 3-vägs delning

[SPEAKER SIZE]		
[TWEETER]	[SMALL]/[MIDDLE]/[LARGE]	
[MID RANGE]	[8CM]/[10CM]/[12CM]/[13CM]/[16CM]/[17CM]/[18CM]/[4×6]/[5×7]/[6×8]/[6×9]	
[WOOFER]	[16CM]/[20CM]/[25CM]/[30CM]/[38CM OVER]/[NONE] (ej anslutet)	
[X'OVER]		
[TWEETER]	[HPF FRQ]	[1KHZ]/[1.6KHZ]/[2.5KHZ]/[4KHZ]/[5KHZ]/[6.3KHZ]/[8KHZ]/[10KHZ]/[12.5KHZ]
	[SLOPE]	[−6DB]/[−12DB]
	[PHASE]	[REVERSE] (180°)/[NORMAL] (0°)
	[GAIN]	[−8] till [0]

[MID RANGE]	[HPF FRQ]	[30HZ]/[40HZ]/[50HZ]/[60HZ]/[70HZ]/[80HZ]/[90HZ]/[100HZ]/[120HZ]/[150HZ]/[180HZ]/[220HZ]/[250HZ]/[THROUGH]
	[HPF SLOPE]	[−6DB]/[−12DB]
	[LPF FRQ]	[1KHZ]/[1.6KHZ]/[2.5KHZ]/[4KHZ]/[5KHZ]/[6.3KHZ]/[8KHZ]/[10KHZ]/[12.5KHZ]/[THROUGH]
	[LPF SLOPE]	[−6DB]/[−12DB]
	[PHASE]	[REVERSE] (180°)/[NORMAL] (0°)
	[GAIN]	[−8] till [0]
[WOOFER]	[LPF FRQ]	[30HZ]/[40HZ]/[50HZ]/[60HZ]/[70HZ]/[80HZ]/[90HZ]/[100HZ]/[120HZ]/[150HZ]/[180HZ]/[220HZ]/[250HZ]/[THROUGH]
	[SLOPE]	[−6DB]/[−12DB]
	[PHASE]	[REVERSE] (180°)/[NORMAL] (0°)
	[GAIN]	[−8] till [0]

- [WOOFER] under [SPEAKER SIZE] och [WOOFER] under [X'OVER] kan endast väljas när [SUBWOOFER SET] är inställt på [ON]. (Sidan 23)

Inställningar för digital tidsanpassning

Med digital tidsanpassning kan fördröjningstiden för ljudåtergivning via högtalare ställas in för att skapa en mer anpassad miljö för ditt fordon.

- För närmare information, se "Automatisk beräkning av fördröjningstid" på sidan 26 angående detaljer.

Ljudinställningar

[DTA SETTINGS]

[POSITION]	Välj önskad lyssningsplats (referenspunkt). [ALL]: Ingen kompensering ; [FRONT RIGHT]: Höger framsäte ; [FRONT LEFT]: Vänster framsäte ; [FRONT ALL]: Båda framsätena • [FRONT ALL] visas endast när [2-WAY X'OVER] är valt. (Sidan 7)
[DISTANCE]	[0CM] till [610CM]: Finjustera avståndet för att kompensera. (Välj den högtalare som ska justeras, innan en justering utförs.)
[GAIN]	[-8DB] till [0DB]: Finjustera den utgående volymen för vald högtalare. (Välj den högtalare som ska justeras, innan en justering utförs.)
[DTA RESET]	[YES]: Återställer inställningarna ([DISTANCE] och [GAIN]) för vald [POSITION] till ursprungliga grundinställningar. ; [NO]: Avbryts.

[CAR SETTINGS]

[CAR TYPE]	[COMPACT]/[FULL SIZE CAR]/[WAGON]/[MINIVAN]/[SUV]/ [MINIVAN(LONG)]: Välj typen av fordon. ; [OFF]: Ingen kompensering.
[R-SP LOCATION]	Välj de bakre högtalarnas placering i fordonet för beräkning av det längsta avståndet från vald lyssningsplats (referenspunkt). • [DOOR]/[REAR DECK]: Kan endast väljas medan [OFF], [COMPACT], [FULL SIZE CAR], [WAGON] eller [SUV] är valt för [CAR TYPE]. • [2ND ROW]/[3RD ROW]: Kan endast väljas medan [MINIVAN] eller [MINIVAN(LONG)] är valt för [CAR TYPE].

- Välj den högtalare som ska justeras, innan justering av [DISTANCE] och [GAIN] under [DTA SETTINGS] utförs:

När 2-vägs delning är valt:

- [FRONT LEFT]/[FRONT RIGHT]/[REAR LEFT]/[REAR RIGHT]/[SUBWOOFER]
– Om en annan inställning än [NONE] är valt för [REAR] och [SUBWOOFER] under [SPEAKER SIZE], så kan endast [REAR LEFT], [REAR RIGHT] och [SUBWOOFER] väljas. (Sidan 24)

När 3-vägs delning är valt:

- [TWEETER LEFT]/[TWEETER RIGHT]/[MID LEFT]/[MID RIGHT]/[WOOFER]
– Om en annan inställning än [NONE] är valt för [WOOFER] under [SPEAKER SIZE], så kan endast [WOOFER] väljas. (Sidan 25)
• [R-SP LOCATION] under [CAR SETTINGS] kan endast väljas, om:
– 2-vägs delning är valt. (Sidan 7)
– En annan inställning än [NONE] är valt för [REAR] under [SPEAKER SIZE]. (Sidan 24)

Automatisk beräkning av fördröjningstid

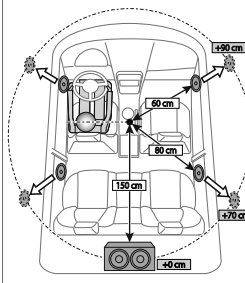

Om avståndet från den för tillfället inställda lyssningsplatsen till varje högtalare anges, så beräknas fördröjningstiden automatiskt.

- 1 Ställ in [POSITION] och fastställ lyssningsplatsen som referenspunkt (referenspunkt för [FRONT ALL] blir mitt emellan höger och vänster framsäten).
- 2 Mät avstånden från referenspunkten till högtalarna.
- 3 Beräkna avståndet mellan den högtalare som är längst bort (subwoofern på bilden) och övriga högtalare.
- 4 Ställ in [DISTANCE] på de värden som beräknades i punkt 3 för enskilda högtalare.
- 5 Justera inställningen [GAIN] för enskilda högtalare.

Exempel: När [FRONT ALL] är valt som lyssningsplats.

Visningsinställningar

Zonidentifiering för inställningar av färg och ljusstyrka

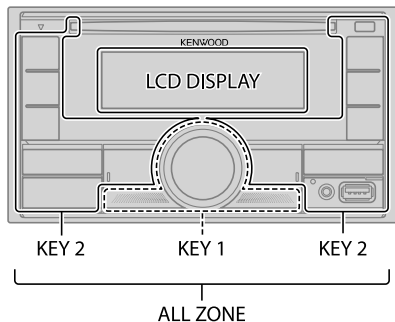

Ställ in avbländaren

Håll DISP intryckt för att slå på eller av avbländaren.

- När denna knapp hålls intryckt skrivs inställningen av [DIMMER] över.

Ändring av visningsinställningar

- 1 Tryck på volymreglaget för att koppla in inställningsläget [FUNCTION].
- 2 Vrid på volymreglaget för att välja en inställning (se följande tabell) och tryck sedan på reglaget.
- 3 Upprepa åtgärden i punkt 2 tills önskad post är vald/aktiverad eller följ de anvisningar som anges vid vald post.
- 4 Håll **Q** / **S** intryckt för att lämna inställningen.

Tryck på **Q** / **S** för att återgå till föregående inställningsobjekt.

Grundinställning: [XX]

[DISPLAY]

[COLOR SELECT] Väljer belysningsfärger för [ALL ZONE], [LCD DISPLAY], [KEY 1] och [KEY 2] var för sig.

- 1 Välj en zon. (Se bilden i vänster spalt.)
- 2 Välj en förinställd färg för vald zon. (Sidan 28)
Grundinställning: [VARIABLE SCAN]

Välj [CUSTOM R/G/B] för att skapa en egen färg. Den färg som har skapats lagras under [CUSTOM R/G/B].

- 1 Tryck på volymreglaget för att koppla in läget för finjustering av färg.
- 2 Tryck på **◀** / **▶** för att välja den färg ([R]/[G]/[B]) som ska justeras.
- 3 Vrid på volymreglaget för att justera nivån ([0] till [9]) och tryck sedan på reglaget.

[DIMMER]

Dämpa belysningen.

[ON]: Avbländaren är påslagen.

[OFF]: Avbländaren är avslagen.

[DIMMER TIME]: Ställ in tiden då avbländaren ska slås på och då avbländaren ska slås av.

- 1 Vrid på volymreglaget för att välja [ON]-tid och tryck sedan på reglaget.
- 2 Vrid på volymreglaget för att välja [OFF]-tid och tryck sedan på reglaget.
Grundinställning: [ON]: [18:00]; [OFF]: [6:00]

[BRIGHTNESS]

Ställ in ljusstyrkan separat för dagsljus och mörker.

1 [DAY]/[NIGHT]: Välj dagsljus eller mörker.

2 Välj en zon. (Se bilden i vänster spalt.)

3 [LEVEL00] till [LEVEL31]: Välj önskad ljusstyrkenivå.

[TEXT SCROLL]

[ONCE]: Rullar fram information i teckenfönstret en gång; [AUTO]: Upprepar rullning i 5-sekundersintervaller.; [OFF]: Avbryts.

Visningsinställningar

[CLOCK]	
[CLOCK DISPLAY]	[ON]: Klocktiden visas i teckenfönstret även medan bilstereon är avslagen. ; [OFF]: Avbryts.
[DEMO MODE]	[ON]: Demonstrationsvisning aktiveras automatiskt om ingen manövrering utförs under cirka 15 sekunder. ; [OFF]: Avaktiverar.

Förinställda färger:

[INITIAL COLOR]/[VARIABLE SCAN]/[CUSTOM R/G/B]/[RED1]/[RED2]/[RED3]/[PURPLE1]/
[PURPLE2]/[PURPLE3]/[PURPLE4]/[BLUE1]/[BLUE2]/[BLUE3]/[SKYBLUE1]/[SKYBLUE2]/
[LIGHTBLUE]/[AQUA1]/[AQUA2]/[GREEN1]/[GREEN2]/[GREEN3]/[YELLOWGREEN1]/
[YELLOWGREEN2]/[YELLOW]/[ORANGE1]/[ORANGE2]/[ORANGERED]

Installation/Anslutning

Detta avsnitt är avsett för en yrkesinstallatör.
Överlåt för säkerhets skull anslutningar och montering åt en fackman. Rådgör
med återförsäljaren av bilstereon.

▲ VARNING

- Bilstereon kan endast drivas med en negativt jordad 12 V likströmskälla.
- Koppla loss batteriets negativa pol före anslutning och montering.
- Anslut inte batterikabeln (gul) och tändningskabeln (röd) till bilens underrede eller jordkabel (svart), eftersom det kan leda till kortslutning.
- För att förhindra kortslutning:
 - Isolera oanslutna kablar med eltejp.
 - Se till att jorda bilstereon i bilens underrede igen efter installation.
 - Fäst kablarna med kabelklämmor och vira eltejp runt de kablar som kommer i kontakt med metalldelar för att skydda kablarna.

▲ FÖRSIKTIGHET

- Installera enheten i instrumentbrädan på fordonet. Vidrör inte bilstereons metalldelar medan bilstereon används eller strax efteråt. Sådana metalldelar som kylare och hölje blir väldigt varma.
- Anslut inte högtalarnas ⊖-kablar till bilens underrede, till jordkabeln (svart) eller parallellt.
- Montera bilstereon i en vinkel på under 30°.
- Om fordonets kabelstam inte innehåller någon tändningskoppling, så anslut tändningskabeln (röd) till den koppling i fordonets säkringsdosa som avger 12 V likström och som slås på och av med startnyckeln.
- Håll alla kablar borta från värmeavgivande metalldelar.
- När apparaten har installerats kontrollerar du att bromslampor, blinkers, vindrutetorkare, etc. på bilen fungerar korrekt.
- Om säkringen går, så kontrollera först att inga kablar vidrör bilens underrede och byt sedan ut den gamla säkringen mot en ny säkring med samma amperetal.

Installation/Anslutning

Beskrivning av monteringsdelar

(A) Monteringskassett (×1)

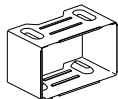

(B) Ramplåt (×1)

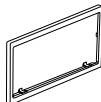

(C) Kabelstam (×1)

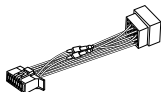

(D) Demoneringsnyckel (×2)



Grundläggande funktioner

- 1 Ta ut startnyckeln ut tändlåset och koppla sedan loss bilbatteriets \ominus -pol.
- 2 Anslut kablar ordentligt.
Se "Kabelanslutningar" på sidan 31.
- 3 Montera bilstereon i bilen.
Se "Montering av bilstereon (i instrumentbräda)" nedan.
- 4 Anslut bilbatteriets \ominus -pol.
- 5 Tryck på \odot SRC för att slå på strömmen.
- 6 Återställ mottagaren. (Sidans 4)

Montering av bilstereon (i instrumentbräda)

Utför nödvändiga anslutningar. (Sidans 31)

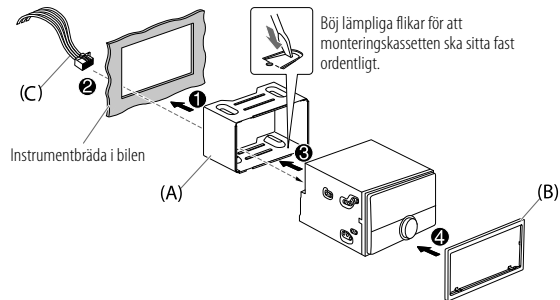

Montering av bilstereon (utan monteringskassett)

- 1 Ta loss monteringskassetten och ramplåten från bilstereon före montering.
- 2 Anpassa hålen i bilstereon (på båda sidor) till bilens monteringskonsol och fäst bilstereon med skruvar (säljs separat).

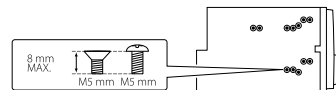

⚠ Använd endast specificerade skruvar. Användning av fel slags skruvar kan skada bilstereon.

Installation/Anslutning

Demontering av bilstereon

- 1 För in demonteringsnycklarnas hakar i hålen på var sida av ramplåten och dra ut ramplåten.
- 2 För in demonteringsnycklarna djupt i spåren på varje sida och ta sedan loss bilstereon enligt pilarna på bilden.

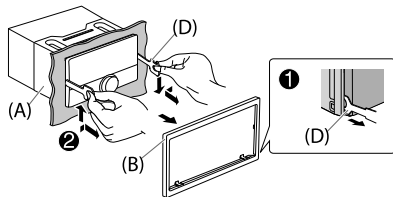

Anslutning av externa komponenter

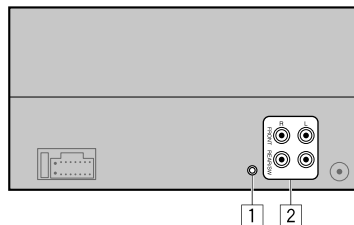

Nej	Del
1	Mikrofoningång (sidan 15)
2	Utgångar FRONT: Främre utgång (2-vägs delning)/Mellanregisterutgång (3-vägs delning) REAR /SW: Utgångar för bakre högtalare/subwoofer (2-vägs delning)/ Basutgång (3-vägs delning)

- Anslut slutstegets jordkabel ordentligt till bilens underrede för att undvika att bilstereon skadas, när ett externt slutsteg ska anslutas till utgångarna på bilstereon.

Installation/Anslutning

Kabelanslutningar

Om bilen inte har någon ISO-koppling:

Av säkerhetsskäl rekommenderas att installation av bilstereo utförs av en fackman och med en separat inköpt kabelstam speciellt anpassad för bilen ifråga. Rådgör med återförsäljaren av bilstereo.

Anslutning av ISO-kopplingarna i vissa bilar från VW/Audi eller Opel (Vauxhall)

Dragningen av kablarna i den medföljande kabelstammen kan behöva modifieras enligt bilden nedan.

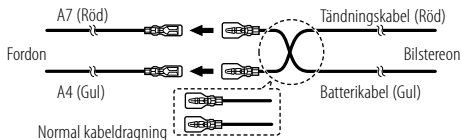

Stift	Färg och funktion (för ISO-kopplingar)
A4	Gul : Batteri
A5	Blå/vit*1 : Ström på/av
A7	Röd : Tändning (ACC)
A8	Svart : Jord
B1	Lila ⊕ : Bakhögtalare (höger)
B2	Lila/svart ⊖ : Vid 3-vägs delning: Diskanthögtalare (höger)
B3	Grå ⊕ : Framhögtalare (höger)
B4	Grå/svart ⊖ : Vid 3-vägs delning: Mellanregisterhögtalare (höger)
B5	Vit ⊕ : Framhögtalare (vänster)
B6	Vit/svart ⊖ : Vid 3-vägs delning: Mellanregisterhögtalare (vänster)
B7	Grön ⊕ : Bakhögtalare (vänster)
B8	Grön/svart ⊖ : Vid 3-vägs delning: Diskanthögtalare (vänster)

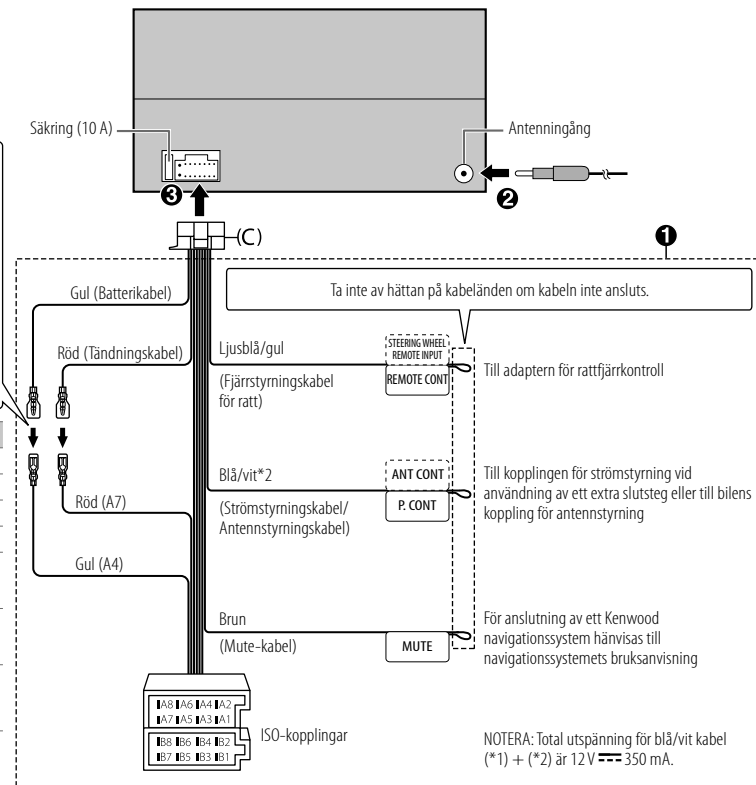

Referenser

Underhåll

Rengöring av apparaten

Torka bort smuts på frontpanelen med en torr silikonduk eller en mjuk tygtrasa.

Hantering av skivor

- Vidrör inte en skivas inspelningsyta.
- Klistra inte fast tejp e.dyl. på en skiva och använd inte en skiva med tejp på.
- Använd inga tillbehör till en skiva.
- Torka rent skivan från mitten och ut mot kanten.
- Rengör en skiva med en torr silikonduk eller en mjuk tygtrasa. Använd inga lösningsmedel.
- Dra ut en skiva horisontellt, när den ska tas ut ur bilstereon.
- Ta bort eventuellt skägg från mitthålet och skivans ytterkant, innan en skiva sätts i.

Mer information

För: — Senaste programuppdateringar och senaste lista över kompatibla tillbehör
— Originalapp från KENWOOD
— Övrig ny information

Besök <www.kenwood.com/cs/ce/>.

Allmänt

- Bilstereon medger endast uppspelning av följande typer av CD-skivor:



- För närmare information och anmärkningar kring spelbara ljudfiler hänvisas till webbplatsen <www.kenwood.com/cs/ce/audiofile/>.

Spelbara filer

- Spelbara ljudfiler:
På en skiva: MP3 (.mp3), WMA (.wma), AAC (.aac)
På en USB-masslagringsenhet:
MP3 (.mp3), WMA (.wma), AAC (.aac), AAC (.m4a), WAV (.wav), FLAC (.flac)
 - Spelbara skivmedier: CD-R/CD-RW/CD-ROM
 - Spelbara filformat för skivor: ISO 9660 Level 1/2, Joliet, Långa filnamn
 - Filsystem för spelbara USB-enheter: FAT12, FAT16, FAT32
- Även om en ljudfil överensstämmer med de standarder som anges ovan kan det hända att den inte går att spela upp beroende på medias eller enheternas typ eller tillstånd.
- En AAC-fil (.m4a) på en iTunes-kodad CD-skiva kan inte spelas upp på bilstereon.

Ospelbara skivor

- Skivor som inte är runda.
- Skivor som är färgade på inspelningsytan eller skivor som är smutsiga.
- Inspelningsbara/omskrivningsbara skivor som inte har slutbehandlats.
- 8 cm CD-skivor. Försök att sätta i en sådan skiva med hjälp av en adapter kan orsaka tekniskt fel.

Angående USB-enheter

- En USB-enhet kan inte anslutas via en USB-hubb.
- Anslutning av en kabel med en total längd på över 5 m kan resultera i onormal uppspelning.
- Bilstereon kan inte identifiera en USB-enhet med ett annat märkvärde än 5V och som överstiger 1,5 A.

Angående iPod/iPhone-enheter

- Made for
 - iPod touch (6th generation)
 - iPhone 5S, 6, 6 Plus, 6S, 6S Plus, SE, 7, 7 Plus, 8, 8 Plus, X, XS, XS MAX, XR (iOS 12.1 eller senare)
- Det går inte att bläddra bland videofiler i menyn "Videos" i läget **[MODE OFF]**.
- Den låtordning som visas på valmenyn på bilstereon kan skilja sig från den på iPod/iPhone-enheten.
- En iPod-enhet kan inte användas, om "KENWOOD" eller  visas på iPod-enheten.
- Beroende på vilken version iPod/iPhone-enhetens operativsystem har kan det hända att vissa funktioner inte kan användas på bilstereon.

Referenser

Angående Spotify

- Spotify-appen stöder:
 - iPhone 5S, 6, 6 Plus, 6S, 6S Plus, SE, 7, 7 Plus, 8, 8 Plus, X, XS, XS MAX, XR (iOS 12.1 eller senare)
 - iPod touch (6th generation)
 - Android OS 4.0.3 eller högre
- Spotify är en tjänst från tredje part och dess specifikationer är föremål för ändringar utan föregående meddelande. Därmed kan det hända att kompatibiliteten försämrats eller att en del eller alla tjänster blir otillgängliga.
- Vissa funktioner i Spotify kan inte manövreras från bilstereon.
- Vi hänvisar till Spotifys hemsida <www.spotify.com> angående frågor kring användning av appen.

Angående AMAZON ALEXA

- Alexa är en tjänst från tredje part och dess specifikationer är föremål för ändringar utan föregående meddelande. Därmed kan det hända att kompatibiliteten försämrats eller att en del eller alla tjänster blir otillgängliga.

Ändra informationen i teckenfönstret

Vid varje tryckning på DISP ändras informationen i teckenfönstret.

- Om aktuell information inte är tillgänglig eller inspelad, så visas "NO TEXT", "NO INFO", annan information (t.ex. stationsnamn) eller ingenting i teckenfönstret.

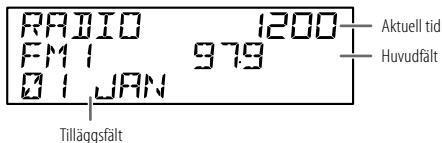

Källnamn	Information i teckenfönstret: Huvudfält (Tilläggsfält)
STANDBY	Källnamn (Datum)
RADIO	Frekvens (Datum) Gäller endast FM-radiodatasystemstationer: Stationsnamn/Programtyp (Datum) ➔ Radiotext (Datum) ➔ Radiotext+ (Radiotext+) ➔ Lättitel (Artist) ➔ Lättitel (Datum) ➔ Frekvens (Datum) ➔ tillbaka till början
CD/USB	Gäller CD-DA: Spårtitel (Artist) ➔ Spårtitel (Skivtitel) ➔ Spårtitel (Datum) ➔ Speltid (Datum) ➔ tillbaka till början Gäller MP3/WMA/AAC/WAV/FLAC-filer: Lättitel (Artist) ➔ Lättitel (Albumtitel) ➔ Lättitel (Datum) ➔ Filnamn (Mappnamn) ➔ Filnamn (Datum) ➔ Speltid (Datum) ➔ tillbaka till början
iPod USB/iPod BT	När [MODE OFF] är valt (sidan 10): Lättitel (Artist) ➔ Lättitel (Albumtitel) ➔ Lättitel (Datum) ➔ Speltid (Datum) ➔ tillbaka till början
SPOTIFY/ SPOTIFY BT	Kontexttitel (Datum) ➔ Lättitel (Artist) ➔ Lättitel (Albumtitel) ➔ Lättitel (Datum) ➔ Speltid (Datum) ➔ tillbaka till början
BT AUDIO/ ALEXA	Lättitel (Artist) ➔ Lättitel (Albumtitel) ➔ Lättitel (Datum) ➔ Speltid (Datum) ➔ tillbaka till början
AUX	Källnamn (Datum)

Felsökning

	Symptom	Åtgärd
Allmänt	Inget ljud hörs.	<ul style="list-style-type: none"> Justera volymen till optimal nivå. Kontrollera sladdar och anslutningar.
	"MISWIRING CHECK WIRING THEN PWR ON" visas.	Slå av strömmen och kontrollera sedan att högtalarkablarnas anslutningskopplingar är ordentligt isolerade. Slå på strömmen igen.
	"PROTECTING SEND SERVICE" visas.	Lämna in bilstereon på närmaste serviceverkstad.
	En källa kan inte väljas.	Markera inställningen [SOURCE SELECT]. (Sidan 6)
	Mottagaren fungerar inte alls.	Återställ mottagaren. (Sidan 4)
Radio	Korrekta tecken visas inte.	<ul style="list-style-type: none"> Bilstereon kan endast visa stora bokstäver, siffror och ett begränsat antal symboler. Beroende på vilket visningspråk som är valt (sidan 6) kan det hända att vissa tecken inte visas korrekt.
	<ul style="list-style-type: none"> Dålig radiomottagning. Statiskt ljud när du lyssnar på radion. 	Anslut antennen ordentligt.
CD/USB/iPod	En skiva kan inte matas ut.	Håll ▲ intryckt för att tvångsutmata skivan. Se till att inte tappa skivan när den har matats ut. Om problemet kvarstår, så återställ bilstereon (sidan 4).
	Det brusar.	Hoppa till annat spår och ändra skivan.
	"PLEASE EJECT" visas.	Återställ mottagaren (sidan 4). Om problemet kvarstår, så kontakta närmaste serviceverkstad.
	Uppspelning sker ej i avsedd ordning.	Uppspelningsordningen avgörs av vilken ordning filer har spelats in i (skiva) eller filnamnet (USB).
	Förfluten speltid är inte korrekt.	Detta beror på tidigare inspelningsprocess (skiva/USB).

	Symptom	Åtgärd
CD/USB/iPod	"READING" blinkar på.	<ul style="list-style-type: none"> Använd inte för många hierarkiska nivåer och mappar. Ta ut och sätt i skivan på nytt eller återanslut enheten (USB/iPod/iPhone).
	"UNSUPPORTED DEVICE" visas.	<ul style="list-style-type: none"> Kontrollera huruvida ansluten USB-enhet är kompatibel med bilstereon och att filsystemen är i format som stöds. (Sidan 32) Återanslut USB enheten.
	"UNRESPONSIVE DEVICE" visas.	Kontrollera att USB-enheten är fri från funktionsfel och återanslut USB-enheten.
	"USB HUB IS NOT SUPPORTED" visas.	Bilstereon stöder inte en USB-enhet ansluten via ett USB-nav.
	<ul style="list-style-type: none"> Källan ändras inte till "USB" när en USB-enhet ansluts vid återgivning från en annan källa. "USB ERROR" visas. 	Strömförbrukningen via USB-porten överstiger dess kapacitet. Slå av strömmen och koppla loss USB-enheten ifråga. Slå sedan på strömmen och återanslut USB-enheten. Om problemet kvarstår, så slå av och på strömmen (eller återställ bilstereon) innan USB-enheten byts ut.
	iPod/iPhone-spelaren slås inte på eller fungerar inte.	<ul style="list-style-type: none"> Kontrollera anslutningen mellan bilstereon och iPod/iPhone-enheten. Koppla loss och återställ iPod/iPhone-enheten genom total återställning (hard reset).
	"LOADING" visas vid inkoppling av sökläge genom att trycka på 	Bilstereon håller fortfarande på att förbereda iPod/iPhone-musiklistan. Laddningen kan ta en stund, så prova igen senare.
	"NO DISC"	Lägg i en spelbar skiva i skivfacket.
	"TOC ERROR"	Kontrollera att skivan är ren och korrekt isatt.
	"NA FILE"	Kontrollera att aktuellt medium (skiva/USB) innehåller ljudfiler som stöds. (Sidan 32)
"COPY PRO"	En kopieringsskyddad fil spelas (skiva/USB).	
"NO DEVICE"	Anslut en enhet (USB/iPod/iPhone) och välj USB eller iPod USB som källa igen.	

Felsökning

Symptom	Åtgärd	
CD/USB/iPod	"NO MUSIC"	Anslut en enhet (USB/iPod/iPhone) som innehåller spelbara ljudfiler.
	"iPod ERROR"	<ul style="list-style-type: none"> Återanslut iPod-enheten. Återställ iPod-spelaren.
	"MEMORY FULL"	Den maximala lagringskapaciteten på iPod/iPhone-enheten har nåtts.
Spotify	"DISCONNECTED"	USB-anslutningen till huvudenheten har brutits. Kontrollera att en korrekt USB-anslutning till enheten är gjord.
	"CONNECTING"	<ul style="list-style-type: none"> Anslutning via USB-ingång: Enheten ansluter till huvudenheten. Vänta. Anslutning via Bluetooth: Bluetooth-anslutningen är bruten. Kontrollera Bluetooth-anslutningen och se till att både enheten och bilstereon har parats och anslutits.
	"CHECK APP"	Spotify-appen är inte korrekt ansluten eller användaren är inte inloggad. Avsluta och starta sedan om Spotify-appen. Logga därefter in på ditt Spotify-konto.
Bluetooth®	Ingen Bluetooth-enhet identifieras.	<ul style="list-style-type: none"> Sök från Bluetooth-enheten igen. Återställ mottagaren. (Sidan 4)
	Bluetooth-parning kan inte utföras.	<ul style="list-style-type: none"> Kontrollera att samma PIN-kod har angetts för både bilstereon och Bluetooth-enheten. Radera parningsinformation från både bilstereon och Bluetooth-enheten och utför sedan parning igen. (Sidan 15)
	Eko eller brus hörs vid telefonsamtal.	<ul style="list-style-type: none"> Ändra mikrofonens placering. (Sidan 15) Kontrollera inställningen [ECHO CANCEL] . (Sidan 17)
	Telefonens ljudkvalitet är dålig.	<ul style="list-style-type: none"> Minska avståndet mellan bilstereon och Bluetooth-enheten. Flytta bilen till en plats där bättre signalmottagning kan erhållas.

Symptom	Åtgärd	
Bluetooth®	Röstuppringning misslyckas.	<ul style="list-style-type: none"> Använd röstuppringning i en tystare miljö. Tala närmare mikrofonen när namnet sägs. Se till att samma röst som i registrerad rösttagg används.
	Ljudavbrott uppstår vid uppspelning på en Bluetooth-ljudspelare.	<ul style="list-style-type: none"> Minska avståndet mellan bilstereon och Bluetooth-ljudspelaren. Slå av och på bilstereon en gång och försök sedan ansluta på nytt. Andra Bluetooth-enheter försöker kanske ansluta till bilstereon.
	Den anslutna Bluetooth-ljudspelaren kan inte manövreras.	<ul style="list-style-type: none"> Kontrollera huruvida ansluten Bluetooth-ljudspelare stöder fjärrkontrollprofilen för ljud/bild (AVRCP). (Vi hänvisar till bruksanvisningen till ljudspelaren.) Koppla loss och anslut Bluetooth-spelaren igen.
	"NOT SUPPORT"	Ansluten telefon stöder inte röstigenkänning eller telefonsökboksöverföring.
	"NO ENTRY"/"NO PAIR"	Ingen registrerad enhet är ansluten/återfinns via Bluetooth.
	"ERROR"	Försök utföra aktuell manövrering igen. Om "ERROR" visas igen, så kontrollera att aktuell enhet stöder den funktion du försöker använda.
	"NO INFO"/"NO DATA"	Bluetooth-enheten kan inte få någon kontaktinformation.
	"HF ERROR XX"/"BT ERROR"	Återställ bilstereon och försök utföra aktuell manövrering igen. Om problemet kvarstår, så kontakta närmaste serviceverkstad.
	"SWITCHING NG"	Anslutna telefoner stöder kanske inte telefonväxling.
	Bluetooth-anslutningen mellan Bluetooth-enheten och bilstereon är instabil.	Ta bort en registrerad Bluetooth-enhet som inte används från bilstereon. (Sidan 19)

Felsökning

Symptom	Åtgärd
Alexa svarar inte efter röstinmatning.	Amazons molntjänst kunde inte analysera röstinmatningen.
Alexa ger fel svar.	Alexa missförstod vad som sas eller uppfattade inte hela den intalade begäran eller meningen. Försök igen. (Sidan 21)
"DISCONNECTED"	Se till att ansluta smartmobilen till bilstereon via Bluetooth. (Sidan 15)
AMAZON ALEXA Anslutning eller återanslutning till Alexa-mobilappen misslyckas.	<ul style="list-style-type: none">• Se till att ljudenheten är ansluten via Bluetooth. Välj ljudenheten från [AUDIO SELECT] under [BT MODE]. (Sidan 19)• Utför engångsinställningen på nytt. Se "Förstagångsinställning" på sidan 21.• Slå av och på bilstereon en gång och försök sedan ansluta på nytt.• Kontrollera för en iOS-enhet att ALEXA eller iPod BT är valt som källa.

Tekniska data

Radiomottagare	FM	Frekvensomfång	87,5 MHz — 108,0 MHz (50 kHz steg)
		Känslighet (30 dB signalbrusförhållande)	0,71 μ V/75 Ω
		Dämpningskänslighet (46 dB DIN signalbrusförhållande)	2,0 μ V/75 Ω
		Frekvensrespons (± 3 dB)	30 Hz — 15 kHz
		Signalbrusförhållande (MONO)	64,0 dB
		Stereoseparation (1 kHz)	40 dB
MW (AM)	Frekvensomfång	531 kHz — 1 611 kHz (9 kHz steg)	
	Känslighet (20 dB signalbrusförhållande)	28,2 μ V	
LW (AM)	Frekvensomfång	153 kHz — 279 kHz (9 kHz steg)	
	Känslighet (20 dB signalbrusförhållande)	50 μ V	
CD-spelare	Laserdiod	GaAlAs	
	Digitalfilter (D/A)	8 gånger översampling	
	Axelhastighet	500 varv/min. — 200 varv/min. (CLV)	
	Svaj	Under mätgränsen	
	Frekvensrespons (± 1 dB)	20 Hz — 20 kHz	
	Total harmonisk distorsion (1 kHz)	0,01 %	
	Signalbrusförhållande (1 kHz)	97 dB	
	Dynamikomfång	92 dB	
	Kanalseparation	90 dB	
	MP3-avkodning	Fungerar med MPEG-1/2 Audio Layer-3	
WMA-avkodning	Fungerar med Windows Media Audio		
AAC-avkodning	AAC-LC ".aac"-filer		

Tekniska data

USB	USB-standard	USB 1.1, USB 2.0 (hög hastighet)
	Filsystem	FAT12/16/32
	Max matningsström	Likström 5 V $\overline{\text{---}}$ 1,5 A
	MP3-avkodning	Fungerar med MPEG-1/2 Audio Layer-3
	WMA-avkodning	Fungerar med Windows Media Audio
	AAC-avkodning	AAC-LC ".aac", ".m4a"-filer
	WAV-avkodning	Linjär PCM
FLAC-avkodning	FLAC-fil (upp till 96 kHz/24 bitar)	
Bluetooth	Version	Bluetooth 4.2
	Frekvensomfång	2,402 GHz — 2,480 GHz
	RF-uteffekt (EIRP)	+4 dBm (max.), effektklass 2
	Maximal kommunikationsräckvidd	Ca 10 m fritt avstånd (32,8 fot)
	Profil	HFP 1.7.1 (Handsfree-profil) A2DP (Avancerad ljud-distributionsprofil) AVRCP 1.6.1 (Fjärrkontrollprofil för ljud/bild) PBAP (Telefonboksåtkomstprofil) SPP (Serieportsprofil)
	Extrairgång	Frekvensrespons (± 3 dB)
	Maximal inspänning	1 000 mV
	Impedansingång	30 k Ω

Ljud	Max uteffekt	50 W \times 4
	Full bandbreddseffekt (vid under 1 % övertonsdistorsion)	22 W \times 4
	Högalarimpedans	4 Ω — 8 Ω
	Tonkontroll	Band 1: 62,5 Hz \pm 9 dB Band 2: 100 Hz \pm 9 dB Band 3: 160 Hz \pm 9 dB Band 4: 250 Hz \pm 9 dB Band 5: 400 Hz \pm 9 dB Band 6: 630 Hz \pm 9 dB Band 7: 1 kHz \pm 9 dB Band 8: 1,6 kHz \pm 9 dB Band 9: 2,5 kHz \pm 9 dB Band 10: 4 kHz \pm 9 dB Band 11: 6,3 kHz \pm 9 dB Band 12: 10 kHz \pm 9 dB Band 13: 16 kHz \pm 9 dB
	Förförstärkarnivå/belastning	2 500 mV/10 k Ω
	Förförstärkarens impedans	\leq 600 Ω
	Allmänt	Driftspänning
Installationsmått (B \times H \times D)		182 mm \times 111 mm \times 156 mm
Nettovikt (inkl. ramplåt och monteringskassett)		1,6 kg

Rätt till ändringar förbehålls.

Innhold

Før bruk	3	Lyddinnstillinger	22
Grunnleggende.....	4	Displayinnstillinger	27
Komme i gang	5	Installasjon/Kobling.....	28
1 Velg displayspråk og avbryt demonstrasjonen		Referanser	32
2 Stille klokke og dato		Vedlikehold	
3 Angi de andre valgfrie innstillingene		Mer informasjon	
Radio.....	7	Endre displayinformasjon	
CD/USB/iPod.....	9	Feilsøking	34
Spotify	12	Spesifikasjoner.....	36
AUX.....	13		
Bruk av andre applikasjoner	14		
KENWOOD Remote-applikasjon			
TuneIn Radio/TuneIn Radio Pro			
Bluetooth®	15		
Bluetooth — Tilkobling			
Bluetooth — Mobiltelefon			
Bluetooth — Lyd			
AMAZON ALEXA.....	21		

Før bruk

VIKTIG

- For å sikre riktig bruk, vennligst les gjennom denne håndboken før du bruker dette produktet. Det er spesielt viktig at du leser og etterfølger advarsler og meldinger om varsomhet i denne håndboken.
- Oppbevar denne manualen på en sikker og tilgjengelig plass for fremtidig referanse.

▲ ADVARSEL

- **Ikke bruk funksjoner som tar bort oppmerksomheten bort fra sikker kjøring.**

▲ FORSIKTIG

Voluminnstilling:

- Juster volumet slik at du kan høre lyder utenfor bilen for å hindre ulykker.
- Demp volumet før du spiller digitale kilder for å unngå å skade høyttalerne ved en plutselig økning av utgangseffekt.

Generelt:

- Unngå å bruke eksterne enheter hvis de hindrer sikker kjøring.
- Sørg for at alle viktige data er sikkerhetskopierte. Vi påtar oss ikke ansvar for tap av innspilte data.
- Legg aldri metallgjenstander (slik som mynter eller metallverktøy) inne i enheten, da dette kan forårsake kortslutning.
- Dersom en platefeil oppstår på grunn av kondens på laserlinsen, må du løse ut platen og vente til fuktigheten fordamper.
- Avhengig av biltype, går antennen automatisk ut når du slår på enheten med antenne-ledning tilkoblet (side 31). Slå av enheten eller endre kilden til STANDBY når du parkerer på et område med lavt tak.

Hvordan lese denne håndboken

- Visningene og frontplaten som vises i denne håndboken er eksempler som brukes til å gi klare forklaringer av funksjonene. Av denne grunn kan de skille seg fra de faktiske visningene eller frontplatene.
- Funksjonene beskriver hovedsaklig bruk av knapper på frontpanelet.
- Engelsk indikasjoner brukes for formålet med forklaring. Du kan velge visningspråk fra [FUNCTION]-menyen. (Side 6)
- [XX] indikerer valgte elementer.
- (Side XX) indikerer tilgjengelige referanser på angitt sidenummer.



Dette symbolet på produktet betyr at det er viktige drifts- og vedlikeholdsinstruksjoner i denne håndboken. Sørg for å lese instruksjonene i denne håndboken nøye.

Grunnleggende

Frontpanel

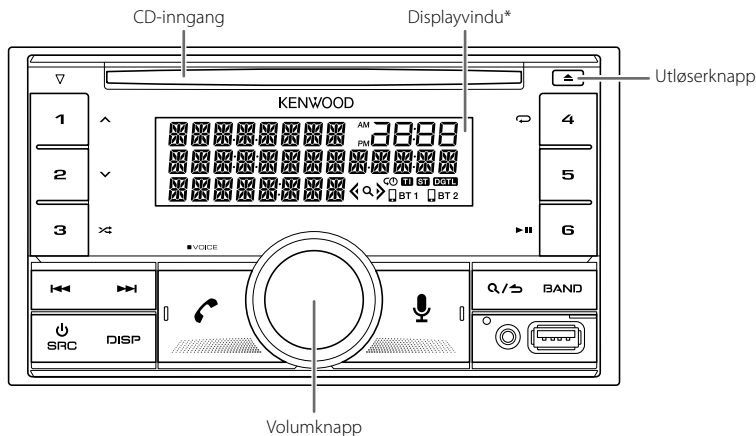

Hvordan tilbake stille

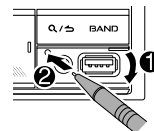

* Kun for illustrasjonsformål.

Til

Skru på strømmen

På frontpanelet

- Trykk på SRC.
- Trykk og hold nede for å slå av strømmen.

Juster volumet

Vri på volumknappen.

Velg en kilde

- Trykk på SRC flere ganger.
- Trykk på SRC, og drei deretter volumknappen innen 2 sekunder.

Endre displayinformasjon

Trykk på DISP flere ganger. (Side 33)

Komme i gang

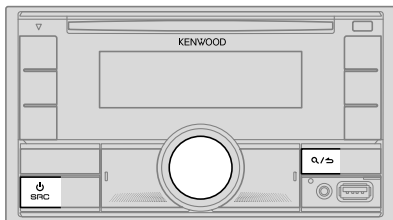

1 Velg displayspråk og avbryt demonstrasjonen

Når du slår på strømmen første gang (eller [FACTORY RESET] er satt til [YES], se side 6), viser displayet følgende: "SEL LANGUAGE" → "PRESS" → "VOLUME KNOB"

- 1 Vri på volumknappen for å velge [EN] (engelsk) / [RU] (russisk) / [SP] (spansk) / [FR] (fransk) / [GE] (tysk), trykk deretter på knappen. [EN] er valgt for innledende installasjon. Nå vil displayet vise: "CANCEL DEMO" → "PRESS" → "VOLUME KNOB".
- 2 Trykk volumknappen på nytt. [YES] er valgt for innledende installasjon.
- 3 Trykk volumknappen på nytt. "DEMO OFF" vises.

Deretter viser displayet valgt crossover-type: "2-WAY X'OVER" eller "3-WAY X'OVER"

- For å endre crossover-type, se "Endre crossover-type" på side 7.

2 Stille klokke og dato

- 1 Trykk på volumknappen for å angi [FUNCTION].
- 2 Vri på volumknappen for å velge [CLOCK], trykk deretter på knappen.

For å justere klokken

- 3 Vri på volumknappen for å velge [CLOCK ADJUST], trykk deretter på knappen.
- 4 Vri på volumknappen for å gjøre innstillingene, trykk deretter på knappen. Still inn tiden i rekkefølgen "Time" → "Minutt".
- 5 Vri på volumknappen for å velge [CLOCK FORMAT], trykk deretter på knappen.
- 6 Vri på volumknappen for å velge [12H] eller [24H], trykk deretter på knappen.

Angi dato



- 7 Vri på volumknappen for å velge [DATE FORMAT], trykk deretter på knappen.
- 8 Vri på volumknappen for å velge [DD/MM/YY] eller [MM/DD/YY], trykk deretter på knappen.
- 9 Vri på volumknappen for å velge [DATE SET], trykk deretter på knappen.
- 10 Vri på volumknappen for å gjøre innstillingene, trykk deretter på knappen. Still inn datoen i rekkefølgen "Dag" → "Måned" → "År", eller "Måned" → "Dag" → "År".

- 11 Trykk og hold nede  for å avslutte.

Gå tilbake til forrige innstillingselement, trykk på .

3 Angi de andre valgfrie innstillingene

Du kan bare stille inn følgende elementer mens enheten er i STANDBY-kilden.

- 1 Trykk på  for å angi STANDBY.
- 2 Trykk på volumknappen for å angi [FUNCTION].
- 3 Vri på volumknappen for å velge element (side 6), trykk deretter på knappen.
- 4 Gjenta trinn 3 inntil ønsket element er valgt eller aktivert.
- 5 Trykk og hold nede  for å avslutte.

Gå tilbake til forrige innstillingselement, trykk på .

Komme i gang

Standard: **[XX]**

[AUDIO CONTROL]	
[SWITCH PREOUT]	(Gjelder kun hvis [X'OVER] er satt til [2WAY] .) (Side 7) [REAR]/[SUBWOOFER] : Velger om enten bakre høyttalere eller en basshøytaler er koblet til linjeutgangsterminalene på baksiden (via en ekstern forsterker). (Side 30)
[DISPLAY]	
[EASY MENU]	Når du aktiverer [FUNCTION] ... [ON] : [LCD DISPLAY] -belysningen endres til hvitt. ; [OFF] : [LCD DISPLAY] -belysningen forblir som [COLOR SELECT] -farge. (Side 27) • [KEY 1] og [KEY 2] -belysningen endres til lys blå når du går inn i [FUNCTION] , uansett innstilling på [EASY MENU] . • Se illustrasjon på side 27 for identifisering av soner.
[TUNER SETTING]	
[PRESET TYPE]	[NORMAL] : Husker én radiostasjon for hver forhåndsinnstilt knapp i hvert frekvensområde (FM1/FM2/FM3/MW/LW). ; [MIX] : Husker én radiostasjon for hver forhåndsinnstilt knapp uansett hvilket frekvensområde som er valgt.
[SYSTEM]	
[KEY BEEP]	(Gjelder kun hvis [X'OVER] er satt til [2WAY] .) (Side 7) [ON] : Aktiverer tastetone. ; [OFF] : Deaktiverer.
[SOURCE SELECT]	
[SPOTIFY SRC]	[ON] : Aktiverer SPOTIFY/SPOTIFY BT i kildevalg. ; [OFF] : Deaktiverer. (Side 12)
[BT AUDIO SRC]	[ON] : Aktiverer BT AUDIO i kildevalg. ; [OFF] : Deaktiverer. (Side 20)
[BUILT-IN AUX]	[ON] : Aktiverer AUX i kildevalg. ; [OFF] : Deaktiverer. (Side 13)

[P-OFF WAIT]

Gjelder kun når demonstrasjonsmodus er slått av.
Stiller inn varighet når enheten automatisk slås av (i hvilemodus) for å spare batteri.
[20M]: 20 minutter ; **[40M]**: 40 minutter ; **[60M]**: 60 minutter ;
[- - -]: Avbryter.

[CD READ]

[1]: Skiller automatisk mellom lydfilplate og musikk-CD. ; **[2]**: Tvinges til å spille som musikk-CD. Det høres ingenting dersom en lydfil avspilles.

[F/W UPDATE]

[UPDATE SYSTEM]

[F/W UP xxxx] **[YES]**: Starter oppgradering av innebygd styreprogramvare. ; **[NO]**: Avbryter (oppgradering er ikke aktivert).
For opplysninger om hvordan du oppgraderer innebygd styreprogramvare, besøk <www.kenwood.com/cs/ce/>.

[FACTORY RESET]

[YES]: Stiller tilbake innstillingene til standard (unntatt lagret stasjon). ;
[NO]: Avbryter.

[ENGLISH]

[РУССКИЙ]

Velg visningspråk for **[FUNCTION]**-menyen og musikkinformasjon hvis tilgjengelig.
Som standard er **[ENGLISH]** valgt.



[ESPAÑOL]

[FRANCAIS]

[DEUTSCH]

Komme i gang

Endre crossover-type

- 1 Trykk på  SRC gjentatte ganger for å angi STANDBY.
 - 2 Trykk og hold nummertastene 4 og 5 for å angi valgt crossover. Aktuell crossover-type vises.
 - 3 Vri på volumknappen for å velge "2WAY" eller "3WAY", trykk deretter på knappen.
 - 4 Vri på volumknappen for å velge "YES" eller "NO", trykk deretter på knappen.
Valgt crossover-type vises.
- Trykk og hold nede  /  for å avbryte.
 - For å justere valgte crossover-innstillinger, se side 24.

▲ FORSIKTIG

Velg en crossover-type i henhold til hvordan høyttalene er koblet til. (Side 30, 31)

Hvis du velger feil type:

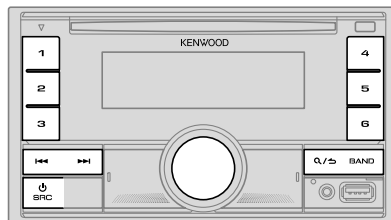

- Kan høyttalene bli skadet.
- Utgående lydnivå kan være ekstremt høy eller lav.

Radio



- "ST"-indikatoren lyser opp når det mottas en FM-stereosending med tilstrekkelig signalstyrke.
- Enheten bytter automatisk til FM-alarm når den mottar et alarmsignal fra FM-sendingen.

Søk etter radiostasjon

- 1 Trykk på  SRC flere ganger for å velge RADIO.
- 2 Trykk på BAND flere ganger for å velge FM1/FM2/FM3/MW/LW.
- 3 Trykk på  /  for å søke etter en radiostasjon.

Du kan lagre opp til 18 FM-stasjoner og 6 MW/LW-stasjoner.

- **Lagre en radiostasjon:** Trykk og hold nede én av nummertastene (1 til 6).
- **Velg en lagret radiostasjon:** Trykk på én av nummertastene (1 til 6).

Radio

Andre innstillinger

- 1 Trykk på volumknappen for å angi [FUNCTION].
- 2 Vri på volumknappen for å velge element (se følgende tabell), trykk deretter på knappen.
- 3 Gjenta trinn 2 inntil ønsket element er valgt/aktivert eller følg instruksjonene beskrevet på den valgte enheten.
- 4 Trykk og hold nede **Q** / **S** for å avslutte.

Gå tilbake til forrige innstillingselement, trykk på **Q** / **S**.

Standard: [XX]

[TUNER SETTING]	
[SEEK MODE]	Velger søkemetode for ◀◀ / ▶▶ -knappene når trykket ned. [AUTO1]: Automatisk søk etter en stasjon. ; [AUTO2]: Søk etter en forhåndsinnstilt stasjon. ; [MANUAL]: Manuell søking etter en radiostasjon.
[LOCAL SEEK]	[ON]: Søker kun stasjoner med gode mottakerforhold. ; [OFF]: Avbryter. • Utførte innstillinger er kun tilgjengelig for valgte kilder/stasjoner. Ved endring av kilde/stasjon, må du gjøre om på innstillingene igjen.
[AUTO MEMORY]	[YES]: Starter automatisk lagring av 6 radiostasjoner med gode mottakerforhold. ; [NO]: Avbryter. • Kan bare velges dersom [NORMAL] er valgt for [PRESET TYPE]. (Side 6)
[MONO SET]	[ON]: Forbedrer FM-mottak, men stereoeffekten kan mistes. ; [OFF]: Avbryter.
[NEWS SET]	[ON]: Enheten vil midlertidig slå over på nyhetsprogram, hvis det er tilgjengelig. ; [OFF]: Avbryter.
[REGIONAL]	[ON]: Skifter til en annen radiostasjon kun i spesifisert region ved hjelp av "AF"-kontroll. ; [OFF]: Avbryter.
[AF SET]	[ON]: Søker automatisk etter andre radiostasjoner som kringkaster det samme programmet i samme Radio Data System-nettverket med bedre mottak når nåværende mottak er dårlig. ; [OFF]: Avbryter.

[TI] [ON]: Tillater enheten å skifte midlertidig til trafikkinformasjon, om den er tilgjengelig ("TI"-indikatoren lyser opp), og samtidig lytte til alle kilder, bortsett fra i MW/LW. ; [OFF]: Avbryter.

[PTY SEARCH] 1 Vri på volumknappen for å velge tilgjengelige programtype (se følgende "Tilgjengelig program-type for [PTY SEARCH]"), trykk deretter på knappen.
2 Vri på volumknappen for å velge programspråk ([ENGLISH]/[FRENCH]/[GERMAN]), trykk deretter på knappen.
3 Trykk på **◀◀** / **▶▶** for å starte søket.

[CLOCK]

[TIME SYNC] [ON]: Synkroniserer enhetens tid til Radio Data System-stasjonens tid. ; [OFF]: Avbryter.

- [LOCAL SEEK]/[MONO SET]/[NEWS SET]/[REGIONAL]/[AF SET]/[TI]/[PTY SEARCH] kan bare velges dersom kilden er FM1/FM2/FM3.
- Dersom volumet justeres under mottak av trafikkinformasjon eller nyhetsmeldinger, vil justert volum automatisk lagres. Det vil anvendes neste gang trafikkinformasjon eller nyhetsmelding er slått på.

Tilgjengelig program-type for [PTY SEARCH]

[SPEECH]: [NEWS], [AFFAIRS], [INFO] (informasjon), [SPORT], [EDUCATE], [DRAMA], [CULTURE], [SCIENCE], [VARIED], [WEATHER], [FINANCE], [CHILDREN], [SOCIAL], [RELIGION], [PHONE IN], [TRAVEL], [LEISURE], [DOCUMENT]
[MUSIC]: [POP M] (musikk), [ROCK M] (musikk), [EASY M] (musikk), [LIGHT M] (musikk), [CLASSICS], [OTHER M] (musikk), [JAZZ], [COUNTRY], [NATION M] (musikk), [OLDIES], [FOLK M] (musikk)

Enheten vil søke for programtype som er kategorisert under [SPEECH] eller [MUSIC] hvis valgt.

CD/USB/iPod

Sett inn en plate

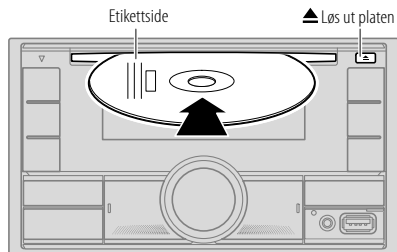

Kilden endres automatisk til CD og avspillingen starter.

Koble til en USB-enhet

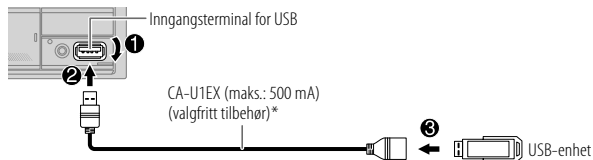

Kilden endres automatisk til USB og avspillingen starter.

* Ikke la kabelen ligge igjen i bilen når du ikke bruker den.

Koble til en iPod/iPhone

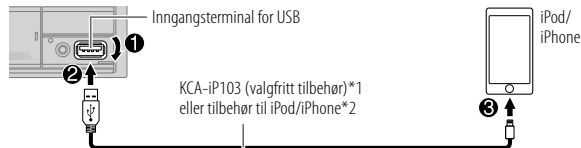

Kilden endres automatisk til iPod USB og avspillingen starter.

• Du kan også koble til en iPod/iPhone via Bluetooth. (Side 15)

*1 KCA-iP103: Lysvalg

*2 Ikke la kabelen ligge igjen i bilen når du ikke bruker den.

Grunnleggende funksjoner

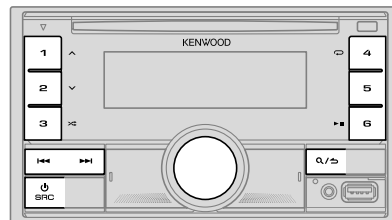

CD/USB/iPod

Til	På frontpanelet
Avspilling/pause	Trykk på 6 ► .
Tilbakespuling/ Hurtigspoling fremover	Trykk og hold nede ◀◀ / ▶▶.
Velg spor/fil	Trykk på ◀◀ / ▶▶.
Velg en mappe*1	Trykk på 1 ^ / 2 v.
Gjenta avspilling*2	Trykk på 4 ↻ flere ganger. [TRACK REPEAT]/[ALL REPEAT]: Lyd-CD [FILE REPEAT]/[FOLDER REPEAT]/[ALL REPEAT]: MP3/ WMA/AAC/WAV/FLAC-filer [REPEAT ONE]/[REPEAT ALL]/[REPEAT OFF]: iPod
Tilfeldig avspilling*2	Trykk på 3 ✂ flere ganger. [DISC RANDOM]/[RANDOM OFF]: Lyd-CD [FOLDER RANDOM]/[RANDOM OFF]: MP3/WMA/AAC/ WAV/FLAC-filer [SHUFFLE ON]/[SHUFFLE OFF]: iPod Trykk og hold nede 3 ✂ for å velge [ALL RANDOM].*1

*1 For CD: Kun for MP3/WMA/AAC-filer. Dette virker ikke for iPod.

*2 For iPod: Gjelder bare når [MODE OFF] er valgt.

Velg musikkdisk

Når USB-kilde er på, trykk på 5 gjentatte ganger.

Lagrede sanger i følgende stasjonen vil bli spilt av.

- Valgt intern- eller eksternt minne fra en smarttelefon (masselagringsenhet).
- Valgt disk fra en multipple diskenhet.

Du kan også velge musikkdisk fra [FUNCTION]-menyen.

- 1 Trykk på volumknappen for å angi [FUNCTION].
- 2 Vri på volumknappen for å velge [USB], trykk deretter på knappen.
- 3 Vri på volumknappen for å velge [MUSIC DRIVE], trykk deretter på knappen.
- 4 Vri på volumknappen for å velge [DRIVE CHANGE], trykk deretter på knappen.
Neste disk ([DRIVE 1] til [DRIVE 4]) er valgt automatisk og avspilling startes.
- 5 Gjenta trinn 1 til 4 for å velge følgende stasjoner.
- 6 Trykk og hold nede Q / S for å avslutte.

Gå tilbake til forrige innstillingselement, trykk på Q / S.

Velg kontrollmodus

Når iPod USB-kilde er på (eller iPod BT-kilde), trykk på 5 gjentatte ganger.

[MODE ON]: Kontrollere iPod/iPhone ved hjelp av iPod/iPhone i seg selv. Du kan imidlertid fortsatt kontrollere avspilling/pause, hoppe over filer, utføre hurtigspoling fremover eller bakover fra denne enheten.

[MODE OFF]: Kontrollere iPod/iPhone fra denne enheten.

Velg en fil som du vil spille av

Fra en mappe eller liste

- For iPod, kun tilgjengelig når [MODE OFF] er valgt. (Side 10)

- 1 Trykk på **Q/↵**.
- 2 Vri på volumknappen for å velge en folder/liste, trykk deretter på knappen.
- 3 Vri på volumknappen for å velge en fil, trykk deretter på knappen.
Den valgte filen begynner å spille.

Hurtigsøk (gjelder bare for CD-kilde og USB-kilde)

Hvis du har mange filer, kan du søke hurtig gjennom disse.

- 1 Trykk på **Q/↵**.
- 2 Vri på volumknappen for å velge en folder/liste, trykk deretter på knappen.
- 3 Vri raskt på volumknappen for å raskt søke gjennom listen.
- 4 Vri på volumknappen for å velge en fil, trykk deretter på knappen.
Den valgte filen begynner å spille.

Hopp over søk (gjelder bare for iPod USB-kilde og iPod BT-kilde)

Hvis du har mange filer i den valgte listen, kan du utføre følgende for å søke etter en fil ved å hoppe gjennom listen ved en hastighet som er valgt i [SKIP SEARCH].

- For iPod, kun tilgjengelig når [MODE OFF] er valgt. (Side 10)

- 1 Trykk på **Q/↵**.
- 2 Vri på volumknappen for å velge en liste, og trykk deretter på knappen.
- 3 Trykk på **⏮/⏭** for å søke i en forhåndsvalgt søkeproporsjon.
 - Ved å trykke på og holde **⏮/⏭**, søkes det ved et forhold på 10%, uavhengig av innstillingene under [SKIP SEARCH].
- 4 Vri på volumknappen for å velge en fil, trykk deretter på knappen.
Den valgte filen begynner å spille.

[SKIP SEARCH]-innstilling

- 1 Trykk på volumknappen for å angi [FUNCTION].
- 2 Vri på volumknappen for å velge [USB], trykk deretter på knappen.
- 3 Vri på volumknappen for å velge [SKIP SEARCH], trykk deretter på knappen.
- 4 Vri på volumknappen for å velge forholdstallet for utelatelse av søk, og trykk deretter på knappen.
[0.5%] (standard)/[1%]/[5%]/[10%]
Forholdstallet for utelatelse av søk vises som en prosentandel av de totale filene.
- 5 Trykk og hold nede **Q/↵** for å avslutte.

Alfabet-søk (gjelder bare for iPod USB-kilde og iPod BT-kilde)

Du kan søke etter filer etter det første skrifttegnet.

- For iPod, kun tilgjengelig når [MODE OFF] er valgt. (Side 10)

- 1 Trykk på **Q/↵**.
- 2 Vri på volumknappen for å velge en liste, og trykk deretter på knappen.
- 3 Drei raskt på volumknappen for å gå til tegnsøk.
- 4 Vri på volumknappen for å velge skrifttegn.
 - Velg "*" for å søke etter et tegn som ikke er A til Z og 0 til 9.
- 5 Trykk på **⏮/⏭** for å flytte til inngangsposisjon.
 - Du kan angi opptil 3 tegn.
- 6 Trykk på volumknappen for å starte søking.
- 7 Vri på volumknappen for å velge en fil, trykk deretter på knappen.
Den valgte filen begynner å spille.

- For å gå tilbake til hovedmappe/første fil/hovedmeny, trykk på 5. (Gjelder ikke BT AUDIO-kilde.)
- Gå tilbake til forrige innstillingselement, trykk på **Q/↵**.
- Trykk og hold nede **Q/↵** for å avbryte.

Spotify

Du kan høre på Spotify på iPhone/iPod touch (via Bluetooth eller via USB-inngangsterminal) eller Android-enhet (via Bluetooth) (side 15).

Klargjøring:

- Installer den nyeste versjonen av Spotify-applikasjonen på din enhet (iPhone/iPod touch eller Android), og opprett deretter en konto og logg inn på Spotify.
- Velg [ON] for [SPOTIFY SRC] i [SOURCE SELECT]. (Side 6)

Start lyttingen

- 1 Åpne Spotify-applikasjonen på din apparat.
- 2 Koble enheten til en USB-inngang.

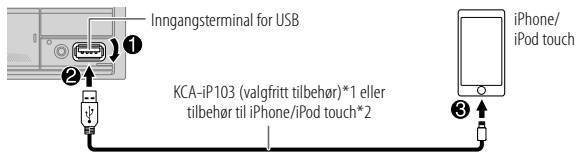

Du kan også koble til iPhone/iPod touch eller Android-enheten via Bluetooth. (Side 15)

- Kontroller at USB-inngangsterminalen ikke er koblet til en hvilken som helst enhet når du kobler til via Bluetooth.
- 3 Trykk på **SRC** gjentatte ganger for å velge SPOTIFY (for iPhone/iPod touch) eller SPOTIFY BT (for Android-enhet). Kringkasting starter automatisk.

*1 KCA-iP103: Lysvalg

*2 Ikke la kablen ligge igjen i bilen når du ikke bruker den.

Til	På frontpanelet
Avspilling/pause	Trykk på 6 ▶▶ .
Hopp over et spor	Trykk på ⏮ *1 / ⏭ .
Velger tommel opp eller tommel ned*2	Trykk på 1 ^ / 2 v .
Start radio	Trykk og hold nede 5.
Gjenta avspilling*3	Trykk på 4 ↺ flere ganger. [REPEAT ALL]/[REPEAT ONE]*1/[REPEAT OFF]
Tilfeldig avspilling*3	Trykk på 3 ∞ flere ganger*1. [SHUFFLE ON]/[SHUFFLE OFF]

*1 Bare tilgjengelig for brukere med Premium-konto.

*2 Denne funksjonen er bare tilgjengelig for spor i radio. Hvis miniatyrbilde ned er valgt, blir gjeldende spor hoppet over.

*3 Bare tilgjengelig for spor i spillelister.

Lagre informasjon om favorittsang

Mens du hører på radio i Spotify...

Trykk på og hold volumknappen.

"SAVED" vises og informasjonen lagres i "Your Music (Din musikk)" eller "Your Library (Ditt bibliotek)" i Spotify-kontoen.

Gjenta samme prosedyre for å oppheve lagringen.

"REMOVED" vises og informasjonen fjernes fra "Your Music (Din musikk)" eller "Your Library (Ditt bibliotek)" i Spotify-kontoen.

Spotify

Søk etter en sang eller en stasjon

- 1 Trykk på **Q/↵**.
- 2 Vri på volumknappen for å velge en listetype, trykk deretter på knappen. Listetyperne som vises, varierer avhengig av informasjonen som sendes ut fra Spotify.
- 3 Vri på volumknappen for å velge ønsket sang eller stasjon.
- 4 Trykk på volumknappen for å bekrefte. Du kan bla gjennom listen raskt ved å dreie raskt på volumknappen.

Trykk og hold nede **Q/↵** for å avbryte.

AUX

Du kan lytte til musikk fra en bærbar lydspiller via det supplerende inngangsstøpselet.

Klargjøring:

Velg [ON] for [BUILT-IN AUX] i [SOURCE SELECT]. (Side 6)

Start lyttingen

- 1 Koble til en bærbar lydspiller (kommersielt tilgjengelig).

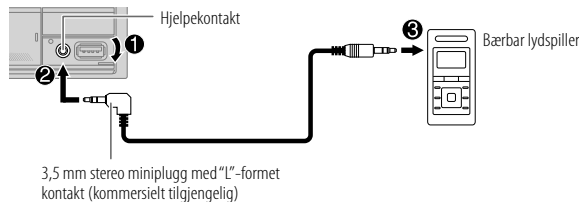

- 2 Trykk på **⏮SRC** flere ganger for å velge AUX.
- 3 Slå på den bærbare lydspilleren og start avspillingen.

Angi navnet til den eksterne enheten

Mens du lytter til en bærbar lydspiller tilkoblet enheten...

- 1 Trykk på volumknappen for å angi [FUNCTION].
- 2 Vri på volumknappen for å velge [SYSTEM], trykk deretter på knappen.
- 3 Vri på volumknappen for å velge [AUX NAME SET], trykk deretter på knappen.
- 4 Vri på volumknappen for å velge element, trykk deretter på knappen. [AUX] (standard)/[DVD]/[PORTABLE]/[GAME]/[VIDEO]/[TV]
- 5 Trykk og hold nede **Q/↵** for å avslutte.

Gå tilbake til forrige innstillingselement, trykk på **Q/↵**.

Bruk av andre applikasjoner

KENWOOD Remote-applikasjon

Du kan styre KENWOOD-bilmottakeren fra iPhone/iPod touch (via Bluetooth eller via USB-inngangen) eller en Android-enhet (via Bluetooth) ved hjelp av KENWOOD Remote-appen.

- For mer informasjon besøk <<http://www.kenwood.com/cs/ce/>>.

Klargjøring:

Installer den siste KENWOOD Remote applikasjonsversjonen på din enhet, før du tilkobler.

Start bruk av KENWOOD Remote-applikasjonen

- 1 Åpne KENWOOD Remote-applikasjonen på din apparat.
- 2 Koble til enheten din.
 - For Android-enhet:
 - Pare Android-enheten med denne enheten via Bluetooth. (Side 15)
 - For iPhone/iPod touch:
 - Koble iPhone/iPod touch til en USB-inngangsterminal. (Side 9) (eller)
 - Pare iPhone/iPod touch med denne enheten via Bluetooth. (Side 15) (Påse at USB-inngangsterminalen ikke er koblet til en enhet.)
- 3 Velg enheten som skal brukes fra [FUNCTION]-menyen.
 - Se følgende "Innstillinger for å bruke KENWOOD Remote applikasjon".
 - Som standard er [ANDROID] valgt. For å bruke iPhone/iPod touch, velg [YES] under [IOS].

Innstillinger for å bruke KENWOOD Remote applikasjon

- 1 Trykk på volumknappen for å angi [FUNCTION].
- 2 Vri på volumknappen for å velge element (se følgende tabell), trykk deretter på knappen.
- 3 Gjenta trinn 2 inntil ønsket element er valgt eller aktivert.
- 4 Trykk og hold nede  for å avslutte.

Gå tilbake til forrige innstillingselement, trykk på .

Standard: [XX]

[REMOTE APP]	
[SELECT]	Velg enhet ([IOS] eller [ANDROID]) som skal bruke applikasjonen.
[IOS]	[YES]: Velger iPhone/iPod touch for å bruke applikasjonen via Bluetooth eller anslutning via USB-inngang. ; [NO]: Avbryter. Hvis [IOS] velges, velg iPod BT-kilde (eller iPod USB-kilde hvis din iPhone/iPod touch er koblet via USB-inngang) for å aktivere applikasjonen. <ul style="list-style-type: none">• Tilkoblingen av programmet vil bli avbrutt eller koblet bort hvis:<ul style="list-style-type: none">– Du endrer fra iPod BT-kilde til noen avspillingskilde koblet via USB-inngangen.– Du endrer fra iPod USB-kilde til iPod BT-kilde.
[ANDROID]	[YES]: Velger Android-enheten som skal bruke applikasjonen via Bluetooth. ; [NO]: Avbryter.
[ANDROID LIST]	Velger Android-enheten som skal brukes fra listen. <ul style="list-style-type: none">• Viser bare når [ANDROID] i [SELECT] er satt til [YES].
[STATUS]	Viser status på valgt enhet. [IOS CONNECTED]: Du kan bruke applikasjonen ved å benytte iPhone/iPod touch tilkoblet via Bluetooth eller USB-inngang. [IOS NOT CONNECTED]: Ingen iOS-enhet er tilkoblet for å bruke applikasjonen. [ANDROID CONNECTED]: Du har mulighet til å bruke applikasjonen ved å benytte Android-enheten som er tilkoblet via Bluetooth. [ANDROID NOT CONNECTED]: Ingen Android-enhet er koblet for å bruke applikasjonen.

Tuneln Radio/Tuneln Radio Pro

Når du lytter til Tuneln Radio eller Tuneln Radio Pro, kobler du iPhone/iPod touch til USB-inngangsterminalen på enheten slik at enheten vil sende lyden fra disse applikasjonene.

Bluetooth®

- Avhengig av Bluetooth-versjonen, operativsystemet og fastvareversjonen til mobiltelefonen din, vil Bluetooth-funksjoner kanskje ikke fungere med denne enheten.
- Pass på at du slår på Bluetooth-funksjonen til enheten for å utføre følgende funksjoner.
- Signalforholdene kan variere avhengig av omgivelsene.

Bluetooth — Tilkobling

Støttede Bluetooth-profiler

- Håndfriprofil (HFP)
- Avansert lydistribusjonsprofil (A2DP)
- Profil for fjernkontroll av lyd/video (AVRCP)
- Serieportprofil (SPP)
- Telefonboktilgangsprofil (PBAP)

Støttede Bluetooth-kodeker

- Sub Band Codec (SBC)
- Advanced Audio Coding (AAC)

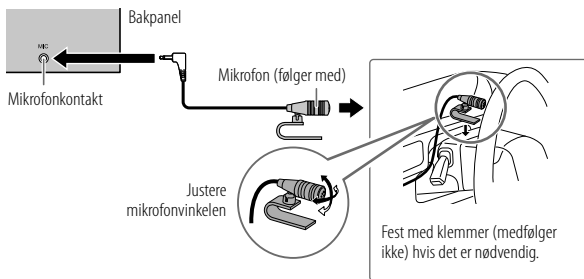

Koble til mikrofonen



Pare og tilkoble en Bluetooth-enhet for første gang

- 1 Trykk på  SRC for å slå på enheten.
- 2 Søk og velg navnet på mottaker ("DPX-5200BT") på Bluetooth-enheten. "PAIRING" → "PASS XXXXXX" → "Enhetsnavn" → "PRESS" → "VOLUME KNOB" vises i displayet.
 - For enkelte Bluetooth-enheter må du kanskje skrive inn en PIN-kode rett etter søking.
- 3 Trykk på volumknappen for å starte paring. "PAIRING OK" vises når paringen er fullført.

Når paringen er fullført, opprettes Bluetooth-tilkoblingen automatisk.

- " BT 1"- og/eller " BT 2"-indikatoren på visningsvinduet lyser opp.
- Avhengig av innstillingene som er gjort for [BATT/SIGNAL] (side 17), vises styrken til batteriet og signalet til den tilkoblede enheten på den ekstra skjermen (side 33).

- Enheten støtter Secure Simple Pairing (SSP).
- Opptil fem apparater kan registreres (pares) til sammen.
- Når paringen er utført, forblir Bluetooth-enheten registrert i apparatet selv om du starter den på nytt. For å slette den pærede enheten, se [DEVICE DELETE] på side 19.
- Maksimalt to Bluetooth-telefoner og en Bluetooth-lydenhet kan være koblet til samtidig. For å koble til eller koble fra den registrerte enheten, se [PHONE SELECT] eller [AUDIO SELECT] i [BT MODE]. (Side 19)
Du kan imidlertid, når du er i BT AUDIO-kilde, koble til fem Bluetooth-lydenheter og veksle mellom disse fem enheter. (Side 20)
- Noen Bluetooth-enheter blir kanskje ikke koblet automatisk til enheten etter paring. Koble enheten til apparatet manuelt.
- Se bruksanvisningen for Bluetooth-enheten for mer informasjon.

Bluetooth®

Automatisk paring

Når du kobler en iPhone/iPod touch-enhet til USB-inngangsterminalen, vil paringsforespørsel (via Bluetooth) aktiveres automatisk hvis [AUTO PAIRING] er stilt til [ON]. (Side 19)

Trykk volumknappen for å pare når du har bekreftet enhetsnavnet.

Bluetooth — Mobiltelefon

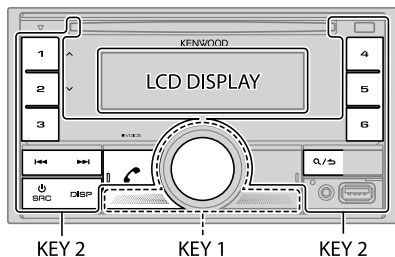

Motta en samtale

Når det er et innkommende anrop:

- [KEY 1]-sonen og [KEY 2]-sonen lyser grønt og blinker.
- Enheten svarer automatisk på anropet hvis [AUTO ANSWER] er stilt inn til en bestemt tid. (Side 17)

Under et anrop:

- [LCD DISPLAY]-sonen lyser i henhold til innstillingene gjort for [COLOR SELECT] (side 27), mens [KEY 1]-sonen og [KEY 2]-sonen lyser grønt.
- Bluetooth-forbindelsen brytes hvis du slår av enheten.

Følgende funksjoner kan variere eller ikke være tilgjengelige avhengig av den tilkoblede telefonen.

Til

På frontpanelet

Første innkommende samtale...

Svare på et anrop	Trykk på eller volumknappen eller en av nummertastene (1 til 6).
Avvise et anrop	Trykk på .
Avslutte en samtale	Trykk på .

Mens du snakker i første innkommende samtale...

Svar et annet innkommende anrop og sett den aktuelle samtalen på vent	Trykk på .
Avvise en annen innkommende samtale	Trykk på .

Når du har to aktive samtaler...

Avslutte nåværende samtale og aktivere ventende samtale	Trykk på .
Bytte mellom den gjeldende samtalen og samtalen som venter	Trykk på .

Justere volumet på telefonen*1

[00] til [35] (Standard: [15])

Vri på volumknappen under en samtale.

Bytt mellom håndfri og privatmodus*2



Trykk på 6 under en samtale.

*1 Denne justeringen påvirker ikke volumet i de andre kildene.

*2 Fremgangsmåten kan variere i henhold til Bluetooth-enheten som er koblet til.

■ Forbedre stemmekvaliteten

Mens det snakkes i telefonen...



- 1 Trykk på volumknappen for å angi [FUNCTION].
- 2 Vri på volumknappen for å velge element (se følgende tabell), trykk deretter på knappen.
- 3 Gjenta trinn 2 inntil ønsket element er valgt eller aktivert.
- 4 Trykk og hold nede  /  for å avslutte.

Gå tilbake til forrige innstillingselement, trykk på  / .

Standard: [XX]

[MIC GAIN]	[LEVEL -10] til [LEVEL +10] ([LEVEL -4]): Mikrofonens følsomhet øker etter hvert som tallet øker.
[NR LEVEL]	[LEVEL -5] til [LEVEL +5] ([LEVEL 0]): Juster støyreduksjonsnivået inntil minst mulig støy høres under en telefonsamtale.
[ECHO CANCEL]	[LEVEL -5] til [LEVEL +5] ([LEVEL 0]): Juster forsinkelsestiden for ekkoutjevning til det siste ekkoet høres under en telefonsamtale.

■ Innstillinger for å motta et anrop

- 1 Trykk på  for å gå til Bluetooth-modus.
- 2 Vri på volumknappen for å velge element (se følgende tabell), trykk deretter på knappen.
- 3 Gjenta trinn 2 inntil ønsket element er valgt eller aktivert.
- 4 Trykk og hold nede  /  for å avslutte.

Gå tilbake til forrige innstillingselement, trykk på  / .

Standard: [XX]

[SETTINGS]





[AUTO ANSWER] [1] til [30]: Enheten svarer automatisk på innkommende anrop i det valgte tidsrommet (i sekunder). ; [OFF]: Avbryter.

[BATT/SIGNAL]* [AUTO]: Viser batteristyrke og signal på ekstraskjermen (side 33) når enheten oppdager en Bluetooth-enhet, og Bluetooth-enheten er tilkoblet. ; [OFF]: Avbryter.

* Funksjonaliteten er avhengig av den telefon som brukes.

Foreta et anrop

Du kan foreta et anrop fra samtaleloggen, telefonboken eller ved å slå nummeret. Stemmeanrop er også mulig hvis din mobiltelefon har denne funksjonen.

- 1 Trykk på  for å gå til Bluetooth-modus.
“(Navn på første enhet)” vises.
 - Hvis to Bluetooth-telefoner er tilkoblet, trykk  igjen for å bytte til en annen telefon.
“(Navn på enhet to)” vises.
- 2 Vri på volumknappen for å velge element (se følgende tabell), trykk deretter på knappen.
- 3 Gjenta trinn 2 inntil ønsket element er valgt/aktivert eller følg instruksjonene beskrevet på den valgte enheten.
- 4 Trykk og hold nede  /  for å avslutte.

Gå tilbake til forrige innstillingselement, trykk på  / .

[CALL HISTORY]

(Bare tilgjengelig hvis telefonen støtter PBAP)



- 1 Trykk volumknappen for å velge et navn eller et telefonnummer.
 - “INCOMING,” “OUTGOING” eller “MISSED” vises på den nedre delen av displayet for å angi status på forrige samtale.
 - Trykk på DISP for å endre visningskategori (NUMBER eller NAME).
 - “NO DATA” vises hvis det ikke finnes noen registrert samtalelogg eller nummer.
- 2 Trykk på volumknappen for å ringe.

[PHONE BOOK]

(Bare tilgjengelig hvis telefonen støtter PBAP.)

1 Vri på volumknappen raskt for å gå til modus for alfabetisk søk (hvis telefonboken har mange kontakter).

Den første menyen (ABCDEFGHIJK) vises.

• For å gå til den andre menyen (LMNOPQRSTUW eller WXYZ1*), trykk på 1  / 2 .

• For å velge den ønskede første bokstaven, drei volumknappen eller trykk på  / , trykk deretter på knappen.

Velg "1" for å søke med tall og velg "✳" for å søke med symboler.

2 Vri på volumknappen for å velge et navn, trykk deretter på knappen.

3 Vri på volumknappen for å velge et telefonnummer, trykk deretter på knappen for å ringe.

• For bruk av telefonbok med denne enheten, må du passe på at du tillater tilgang eller overføring fra smarttelefonen din. Avhengig av den tilkoblede telefonen, kan prosessen være annerledes.

• Kontakter kategoriseres som: HOME, OFFICE, MOBILE, OTHER, GENERAL

• Denne enheten kan kun vise bokstaver uten aksenttegn. (Bokstaver med aksenttegn som "Û" vises som "U".)

[NUMBER DIAL]

1 Vri på volumknappen for å velge et nummer (0 til 9) eller et tegn (*, #, +).

2 Trykk på  /  for å flytte markøren.

Gjenta trinn 1 og 2 til du er ferdig med å skrive inn telefonnummeret.

3 Trykk på volumknappen for å ringe.

[VOICE]

Si navnet på kontakten du vil ringe eller talekommandoen for å styre telefonfunksjonene. (Se også følgende "Foreta et anrop ved å bruke talegjenkjenning".)

[LOW]/[MID]/[FULL]: Viser styrken på batteriet.*

[NO SIGNAL]/[LOW]/[MID]/[MAX]: Viser styrken på aktuelt mottatt signal.*

* Funksjonaliteten er avhengig av den telefon som brukes.

Foreta et anrop ved å bruke talegjenkjenning

- 1 Trykk og hold  VOICE for å aktivere talegjenkjenning på den tilkoblede telefonen.
- 2 Si navnet på kontakten du vil ringe eller talekommandoen for å styre telefonfunksjonene.

• Talegjenkjenningsfunksjonene som støttes, kan variere fra telefon til telefon. Se bruksanvisningen for den tilkoblede telefonen for detaljer.

Lagre en kontakt i minnet

Du kan lagre inntil 6 kontakter i nummertastene (1 til 6).

- 1 Trykk på  for å gå til Bluetooth-modus.
- 2 Vri på volumknappen for å velge [CALL HISTORY], [PHONE BOOK] eller [NUMBER DIAL], trykk deretter på knappen.
- 3 Vri på volumknappen for å velge en kontakt eller et telefonnummer. Hvis en kontakt er valgt, trykk volumknappen for å vise telefonnummeret.
- 4 Trykk og hold nede én av nummertastene (1 til 6). "STORED" vises når kontakten er lagret.

For å slette en kontakt fra det forhåndsinnstilte minnet, velg [NUMBER DIAL] i trinn 2, lagre et tomt tall i trinn 3 og fortsett til trinn 4.

Ring til et registrert nummer

- 1 Trykk på  for å gå til Bluetooth-modus.
- 2 Trykk på én av nummertastene (1 til 6).
- 3 Trykk på volumknappen for å ringe. "NO MEMORY" vises hvis det ikke er lagret kontakter.



Bluetooth®

Innstillinger for Bluetooth-modus

- 1 Trykk på volumknappen for å angi [FUNCTION].
- 2 Vri på volumknappen for å velge element (se følgende tabell), trykk deretter på knappen.
- 3 Gjenta trinn 2 inntil ønsket element er valgt/aktivert eller følg instruksjonene beskrevet på den valgte enheten.
- 4 Trykk og hold nede  for å avslutte.

Gå tilbake til forrige innstillingselement, trykk på .

Standard: [XX]

[BT MODE]	
[PHONE SELECT]	Velger telefon eller lydenhet å koble til eller fra. "X" vises foran enhetsnavnet når det er tilkoblet. "▷" vises på fremsiden av aktuell avspillingsenhet.
[AUDIO SELECT]	<ul style="list-style-type: none">• Maksimalt to Bluetooth-telefoner og en Bluetooth-lydenhet kan være koblet til samtidig.
[DEVICE DELETE]	<ol style="list-style-type: none">1 Vri på volumknappen for å velge enheten du vil slette, trykk deretter på knappen.2 Vri på volumknappen for å velge [YES] eller [NO], trykk deretter på knappen.
[PIN CODE EDIT] (0000)	Endre PIN-kode (inntill 6 tall). <ol style="list-style-type: none">1 Vri på volumknappen for å velge et nummer.2 Trykk på  /  for å flytte markøren. Gjenta trinn 1 og 2 til du er ferdig med å skrive inn PIN-koden. <ol style="list-style-type: none">3 Trykk på volumknappen for å bekrefte.
[RECONNECT]	[ON]: Enheten kobler seg automatisk til igjen når den sist tilkoblede Bluetooth-enheten er innen rekkevidde. ; [OFF]: Avbryter.
[AUTO PAIRING]	[ON]: Enheten parer automatisk med støttede Bluetooth-enheter (iPhone/iPod touch) når den er koblet til via USB-inngangen. Avhengig av operativsystemet til den tilkoblede enheten, vil denne funksjonen kanskje ikke fungere. ; [OFF]: Avbryter.

[INITIALIZE]

[YES]: Initialiserer alle Bluetooth-innstillinger (inkludert lagrede paringer, telefonbok, osv.). ; [NO]: Avbryter.

Bluetooth testmodus

Du kan sjekke tilkoblingsbarheten til den støttede profilen mellom Bluetooth-anordningen og enheten.

- Sørg for at det ikke er noen Bluetooth-enhet paret.

- 1 Trykk og hold nede .
"PLEASE PAIR YOUR PHONE PIN 0000" vises i displayet.
- 2 Søk og velg navnet på mottaker ("DPX-5200BT") på Bluetooth-enheten.
- 3 Betjen Bluetooth-apparatet for å bekrefte paring.
"TESTING" blinker på displayet.

Resultatet av tilkoblingstesten (OK eller NG) vises etter testen.

PAIRING: Paringsstatus

HF CNT: Kompatibilitet med håndfriprofil (HFP)

AUD CNT: Kompatibilitet med avansert lydstrømsprofil (A2DP)

PB DL: Kompatibilitet med telefonkatalogprofil (PBAP)

For å avbryte testmodus, trykk og hold  SRC for å slå av enheten.

Bluetooth®

Bluetooth — Lyd

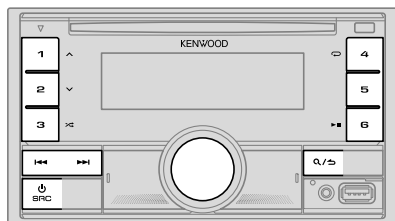

Når du er i BT AUDIO-kilde, kan du koble til fem Bluetooth-lydenheter og veksle mellom disse fem enheter.

Lytt til lydavspilleren via Bluetooth

- 1 Trykk på SRC flere ganger for å velge BT AUDIO.
- 2 Bruk lydspilleren via Bluetooth for å starte avspillingen.

Til	På frontpanelet
Avspilling/pause	Trykk på 6 .
Velg gruppe eller mappe	Trykk på 1 / 2 .
Hopp bakover/fremover	Trykk på / .
Tilbakespuling/Hurtigspoling fremover	Trykk og hold nede / .
Gjenta avspilling	Trykk på 4 flere ganger. [ALL REPEAT]/[FILE REPEAT]/[GROUP REPEAT]*/ [REPEAT OFF]

Til	På frontpanelet
Tilfeldig avspilling	Trykk og hold nede 3 for å velge [ALL RANDOM] eller [GROUP RANDOM]*. <ul style="list-style-type: none">• Trykk på 3 for å velge [RANDOM OFF].
Velg fil fra en folder/liste	Se "Velg en fil som du vil spille av" på side 11.
Veksle mellom tilkoblede Bluetooth-enheter	Trykk på 5. (Hvis du trykker på "Play"-tasten på den tilkoblede enheten vil dette også veksle utgående lyd fra enheten.)

* Avhengig av den tilkoblede enheten, kan det hende at enkelte enheter ikke støtter denne funksjonen.

Bruk og displayinformasjon kan variere i henhold til tilgjengeligheten på den tilkoblede enheten.

Lytt på iPod/iPhone via Bluetooth

Du kan lytte på sangene på iPod/iPhone via Bluetooth på denne enheten.

Trykk på SRC flere ganger for å velge iPod BT.

- Du kan manøvrere iPod/iPhone på samme måte som iPod/iPhone via USB-inngang. (Side 9)
- Hvis du kobler inn en iPod/iPhone til USB-inngangen mens du lytter til iPod BT-kilde, skifter kilden automatisk til iPod USB. Trykk SRC for å velge iPod BT-kilde hvis enheten fremdeles er koblet via Bluetooth.

AMAZON ALEXA

Alexa er en skybasert stemmetjeneste utviklet av Amazon. Du kan be Alexa om å spille av musikk, motta værmeldinger, trafikkinformasjon, kontrollere smarte hjemmeeenheter, handle på Amazon, søke på internett, angi påminnelser og mer.

Klargjøring:



- Opprett en konto på <www.amazon.com>.
- Installer den nyeste versjonen av Alexas mobilapplikasjon på din enhet (iPhone/iPod touch eller Android), og logg deretter inn på applikasjonen.
- Sørg for å aktivere internettilkoblingen på din smarttelefon.

Oppsett for første gang

For Android-enhet

- 1 Pare enheten din med denne enheten via Bluetooth. (Side 15)
- 2 Åpne Alexa-mobilapplikasjonen på enheten din.
- 3 Pare denne enheten med Alexas mobilapplikasjon.
Utfør alternativ A eller alternativ B.

For iPhone/iPod touch

- 1 Pare enheten din med denne enheten via Bluetooth. (Side 15)
- 2 Åpne Alexa-mobilapplikasjonen på enheten din.
- 3 Trykk på  på enheten for å føre inn ALEXA-kilden.
 - Du kan også trykke flere ganger på  SRC for å velge iPod BT-kilden.
- 4 Pare denne enheten med Alexas mobilapplikasjon.
Utfør alternativ A eller alternativ B.

Alternativ A: Direkte kobling

Gå inn på følgende URL eller skann QR-koden med smarttelefonen:

<https://www.kenwood.com/car/alexa>



Alternativ B: Manuell paring

- 1 Start opp Alexas mobilapplikasjon og gå til "Devices (Enheter)"-fanen.
- 2 Trykk på "+"-ikonet øverst til høyre.

- 3 Trykk på "Add Device (Legg til enhet)".
- 4 Trykk på "Automotive Accessory (Biltillbehør)" eller "Headphones (Hodetelefoner)" fra listen over enhetstyper.
- 5 Trykk på navnet til mottakeren ("DPX-5200BT") og følg instruksjonene.

Når oppsettsprosessen er fullført, vil Alexa-mobilapplikasjonen etablere en forbindelse med denne enheten.

- Alexa-tilkoblingen kan kobles fra hvis:
 - A2DP-profilen er frakoblet
 - Bluetooth er frakoblet
 - Denne enheten er slått av
 - Andre eventuelle forhold avhengig av tilkoblet enhet.For å etablere en Alexa-tilkobling igjen, koble til A2DP-profilen på nytt.
- Alexa-tilkoblingen kan ikke etableres igjen hvis du:
 - Installerer Alexa-mobilapplikasjonen på nytt
 - Sletter enheten som har blitt paret og utfører paring på nytt (for Android-enhet)For å etablere en Alexa-tilkobling på nytt, utfør oppsettsprosessen på nytt.
- Du kan kontrollere Alexa-tilkoblingen fra Alexa-mobilapplikasjonen. Hvis navnet på denne enheten vises på skjermbilder over "ALL DEVICES", trenger du ikke å utføre oppsettsprosessen på nytt.

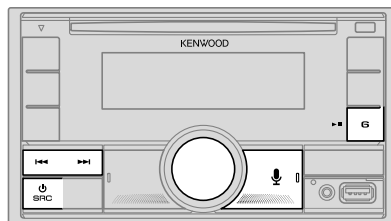





AMAZON ALEXA

Grunnleggende funksjoner

Når Alexa-tilkoblingen er etablert...

- 1 Trykk på  på enheten for å snakke med Alexa.
Nå vil displayet vise: "ALEXA" → "LISTENING..."
- 2 Kommuniser med Alexa via den tilkoblede mikrofonen. (Side 15)
"THINKING..." vises når Alexa prosesserer stemmeimpulsen din.
"SPEAKING..." vises mens Alexa svarer på stemmeimpulsen din.
"ALEXA" eller visningsinformasjon som spilletid, sangtittel osv. vises mens Alexa er i hviletilstand.

- For å gå tilbake til forrige kilde før ALEXA, trykk på .
- For å aktivere Alexa, trykk på .
- For å avbryte gjeldende lyttetilstand, trykk på .
- For å avbryte nåværende tenke-/talestatus og gå til lyttende tilstand, trykk på .
- Kun én Alexa-tilkobling kan være tilkoblet til enhver tid.
- "DISCONNECTED" vises hvis enheten er koblet fra Alexa-mobilapplikasjonen eller Bluetooth-tilkoblingen er frakoblet.

Start lyttingen

Når Alexa er i hviletilstand...

- 1 Trykk på  på enheten for å aktivere Alexa.
Nå vil displayet vise: "LISTENING..."
- 2 Kommuniser med Alexa via den tilkoblede mikrofonen. (Side 15)
- 3 Under musikkavspilling i ALEXA-kilden, kan du utføre følgende funksjoner:

Til	På frontpanelet
Avspilling/pause	Trykk på   .
Hopp bakover/fremover	Trykk på   .

Under musikkavspilling, trykk på  for å sette musikken på pause og aktivere Alexa. Du kan nå begynne å kommunisere med Alexa.

Lydinstillinger

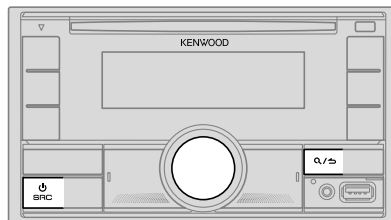

- 1 Trykk på volumknappen for å angi [FUNCTION].
- 2 Vri på volumknappen for å velge element (se følgende tabell), trykk deretter på knappen.
- 3 Gjenta trinn 2 inntil ønsket element er valgt eller aktivert.
- 4 Trykk og hold nede  for å avslutte.

Gå tilbake til forrige innstillingselement, trykk på .

Standard: [XX]

[AUDIO CONTROL]	
[SUB-W LEVEL]	[LEVEL -50] til [LEVEL +10] ([LEVEL 0]): Justerer basshøytalerens utgangsnivå.
[EASY EQ]	Justerer egne lydinstillinger. <ul style="list-style-type: none">• Innstillingene lagres til [USER] i [PRESET EQ].• Innstillingene kan påvirke gjeldende innstillinger for [MANUAL EQ].
[SW]:	[LEVEL -50] til [LEVEL +10] (Standard: [LEVEL 0])
[BASS]:	[LEVEL -9] til [LEVEL +9] ([LEVEL 0])
[MID]:	[LEVEL -9] til [LEVEL +9] ([LEVEL 0])
[TRE]:	[LEVEL -9] til [LEVEL +9] ([LEVEL 0])

Lydinstillinger

[MANUAL EQ]	<p>Justerer egne lydinstillinger for hver kilde.</p> <ul style="list-style-type: none"> Innstillingene lagres til [USER] i [PRESET EQ]. Innstillingene kan påvirke gjeldende innstillinger for [EASY EQ]. 	
[62.5HZ]	[LEVEL]	[LEVEL -9] til [LEVEL +9] ([LEVEL 0]): Justerer nivået for å lagre for hver enkelt kilde. (Velg kilden du ønsker å justere for du gjør justeringer.)
	[BASS EXTEND]	[ON] : Skru på utvidet bass. ; [OFF] : Avbryter.
[100HZ]/[160HZ]/ [250HZ]/[400HZ]/ [630HZ]/[1KHZ]/ [1.6KHZ]/[2.5KHZ]/ [4KHZ]/[6.3KHZ]/ [10KHZ]/[16KHZ]	[LEVEL -9] til [LEVEL +9] ([LEVEL 0]): Justerer nivået for å lagre for hver enkelt kilde. (Velg kilden du ønsker å justere for du gjør justeringer.)	
[Q FACTOR]	[1.35]/[1.50]/[2.00] : Justerer kvalitetsfaktor.	
[PRESET EQ]	<p>[NATURAL]/[ROCK]/[POPS]/[EASY]/[TOP40]/[JAZZ]/[POWERFUL]/[USER]: Velger en forhåndsinnstilt equalizer som er egnet for musikkjangeren.</p> <ul style="list-style-type: none"> Når visningsdemonstrasjonen er aktivert ([ON] er valgt i utgangspunktet, side 28), velges [ROCK] automatisk som [PRESET EQ]. <ul style="list-style-type: none"> Hvis du stiller [DEMO MODE] til [OFF] (side 28), er [NATURAL] valgt som standardinnstilling for [PRESET EQ]. <p>(Velg [USER] for å bruke innstillingene som er gjort i [EASY EQ] eller [MANUAL EQ].)</p>	
[BASS BOOST]	[LEVEL 1] til [LEVEL 5] : Velger ditt foretrukne nivå for bassforsterking. ; [OFF] : Avbryter.	
[LOUDNESS]	[LEVEL 1]/[LEVEL 2] : Velger dine foretrukne forsterking av lav- eller høyfrekvens for å produsere en velbalansert lyd på lavt volumnivå. ; [OFF] : Avbryter.	
[SUBWOOFER SET]	[ON] : Skru på utvidet basseffekt. ; [OFF] : Avbryter.	
[FADER]	(Ikke tilgjengelig hvis 3-veis crossover er valgt.) [R15] til [F15] ([0]): Justerer utgangsbalansen på fremre og bakre høyttaler.	
[BALANCE]	[L15] til [R15] ([0]): Justerer utgangsbalansen på for høyre og venstre høyttaler.	
[VOLUME OFFSET]	[-15] til [+6] ([0]): Forhåndsinnstiller innledende volumnivå for hver kilde ved å sammenligne med FM-volumnivå. (Velg kilden du ønsker å justere for du gjør justeringer.)	
[SOUND EFFECT]		
[SOUND RECNRSTR] (Rekonstruksjon av lyd)	(Ikke tilgjengelig for RADIO-kilde og AUX-kilde.) [ON] : Skaper en realistisk lyd ved å kompensere høyfrekvenskomponenter og gjenopprette stigetiden til bølgeformen som mistes i lyddatakomprimering. ; [OFF] : Avbryter.	
[SPACE ENHANCE]	(Ikke tilgjengelig for RADIO-kilde.) [SMALL]/[MEDIUM]/[LARGE] : Forbedrer så godt som lydrommet. ; [OFF] : Avbryter.	
[SND REALIZER]	[LEVEL 1]/[LEVEL 2]/[LEVEL 3] : Gjør så godt som lyden mer realistisk. ; [OFF] : Avbryter.	
[STAGE EQ]	[LOW]/[MIDDLE]/[HIGH] : Justerer så godt som lydets posisjon fra høyttalerne. ; [OFF] : Avbryter.	
[DRIVE EQ]	[ON] : Øker frekvensen for å redusere støy som er hørt fra utsiden av bilen eller lyden fra dekkene. ; [OFF] : Avbryter.	
[SPEAKER SIZE]	Avhengig av crossover-typen du har valgt (se "Endre crossover-type" på side 7), vises innstillingselementer for 2-veis crossover eller 3-veis crossover her nede. (Se "Crossover-innstillinger" på side 24)	
[X' OVER]	Per standard er 2-veis crossover-type valgt.	
[DTA SETTINGS]	For innstillinger, se "Innstillinger digital tidsjustering" på side 25.	
[CAR SETTINGS]		

- For 2-veis crossover: **[SUB-W LEVEL]/[SUBWOOFER SET]** kan bare velges dersom **[SWITCH PREOUT]** er stilt til **[SUBWOOFER]**. (Side 6)
- [SUB-W LEVEL]** kan bare velges dersom **[SUBWOOFER SET]** er stilt til **[ON]**.

Lyddinnstillinger

Crossover-innstillinger

Nedenfor finner du tilgjengelige innstillingselementer for 2-veis crossover og 3-veis crossover.

SPEAKER SIZE

Velger i henhold til den tilkoblede høyttalers størrelse for optimal ytelse.

- Innstillinger for frekvens og skråning blir automatisk satt til crossover på valgt høyttaler.
- Hvis [NONE] er valgt for følgende høyttaler i [SPEAKER SIZE], [X' OVER] er innstillingen til valgt høyttaler ikke tilgjengelig.
 - 2-veis crossover: [TWEETER] til [FRONT]/[REAR]/[SUBWOOFER]
 - 3-veis crossover: [WOOFER]

X' OVER (crossover)

- [FRQ]/[F-HPF FRQ]/[R-HPF FRQ]/[SW LPF FRQ]/[HPF FRQ]/[LPF FRQ]: Justerer crossover-frekvensen for den valgte høyttaleren (høypassfilter eller lavpassfilter). Hvis [THROUGH] er valgt, sendes alle signaler til valgte høyttalere.
- [SLOPE]/[F-HPF SLOPE]/[R-HPF SLOPE]/[SW LPF SLOPE]/[HPF SLOPE]/[LPF SLOPE]: Justerer crossover-skråning.
Kan bare velges dersom en annen innstilling enn [THROUGH] velges for crossover-frekvensen.
- [SW LPF PHASE]/[PHASE]: Velger fasen av høyttalerens utgående lydnivå på linje med den andre høyttalerens utgående lydnivå.
- [GAIN LEFT]/[GAIN RIGHT]/[F-HPF GAIN]/[R-HPF GAIN]/[SW LPF GAIN]/[GAIN]: Justerer volumet på valgt høyttaler.

Innstillingselementer for 2-veis crossover

[SPEAKER SIZE]		
[FRONT]	[SIZE]	[8CM]/[10CM]/[12CM]/[13CM]/[16CM]/[17CM]/[18CM]/[4×6]/[5×7]/[6×8]/[6×9]/[7×10]
	[TWEETER]	[SMALL]/[MIDDLE]/[LARGE]/[NONE] (ikke tilkoblet)
[REAR]		[8CM]/[10CM]/[12CM]/[13CM]/[16CM]/[17CM]/[18CM]/[4×6]/[5×7]/[6×8]/[6×9]/[7×10]/[NONE] (ikke tilkoblet)
[SUBWOOFER]		[16CM]/[20CM]/[25CM]/[30CM]/[38CM OVER]/[NONE] (ikke tilkoblet)
[X' OVER]		
[TWEETER]	[FRQ]	[1KHZ]/[1.6KHZ]/[2.5KHZ]/[4KHZ]/[5KHZ]/[6.3KHZ]/[8KHZ]/[10KHZ]/[12.5KHZ]
	[GAIN LEFT]	[–8] til [0]
	[GAIN RIGHT]	[–8] til [0]
[FRONT HPF]	[F-HPF FRQ]	[30HZ]/[40HZ]/[50HZ]/[60HZ]/[70HZ]/[80HZ]/[90HZ]/[100HZ]/[120HZ]/[150HZ]/[180HZ]/[220HZ]/[250HZ]/[THROUGH]
	[F-HPF SLOPE]	[–6DB]/[–12DB]/[–18DB]/[–24DB]
	[F-HPF GAIN]	[–8] til [0]
[REAR HPF]	[R-HPF FRQ]	
	[R-HPF SLOPE]	Konfigurer innstillingene for de bakre høyttalerne på samme måte som de fremre høyttalerne.
	[R-HPF GAIN]	

Lydinnstillinger

[SUBWOOFER LPF]	[SW LPF FRQ]	[30HZ]/[40HZ]/[50HZ]/[60HZ]/[70HZ]/[80HZ]/[90HZ]/[100HZ]/[120HZ]/[150HZ]/[180HZ]/[220HZ]/[250HZ]/[THROUGH]
	[SW LPF SLOPE]	[−6DB]/[−12DB]/[−18DB]/[−24DB]
	[SW LPF PHASE]	[REVERSE] (180°)/[NORMAL] (0°)
	[SW LPF GAIN]	[−8] til [0]

- [SUBWOOFER] under [SPEAKER SIZE] og [SUBWOOFER LPF] under [X'OVER] kan kun velges når [SWITCH PREOUT] er stilt til [SUBWOOFER] (side 6) og [SUBWOOFER SET] er stilt til [ON]. (Side 23)

Innstillingselementer for 3-veis crossover

[SPEAKER SIZE]		
[TWEETER]	[SMALL]/[MIDDLE]/[LARGE]	
[MID RANGE]	[8CM]/[10CM]/[12CM]/[13CM]/[16CM]/[17CM]/[18CM]/[4×6]/[5×7]/[6×8]/[6×9]	
[WOOFER]	[16CM]/[20CM]/[25CM]/[30CM]/[38CM OVER]/[NONE] (ikke tilkoblet)	
[X'OVER]		
[TWEETER]	[HPF FRQ]	[1KHZ]/[1.6KHZ]/[2.5KHZ]/[4KHZ]/[5KHZ]/[6.3KHZ]/[8KHZ]/[10KHZ]/[12.5KHZ]
	[SLOPE]	[−6DB]/[−12DB]
	[PHASE]	[REVERSE] (180°)/[NORMAL] (0°)
	[GAIN]	[−8] til [0]

[MID RANGE]	[HPF FRQ]	[30HZ]/[40HZ]/[50HZ]/[60HZ]/[70HZ]/[80HZ]/[90HZ]/[100HZ]/[120HZ]/[150HZ]/[180HZ]/[220HZ]/[250HZ]/[THROUGH]
	[HPF SLOPE]	[−6DB]/[−12DB]
	[LPF FRQ]	[1KHZ]/[1.6KHZ]/[2.5KHZ]/[4KHZ]/[5KHZ]/[6.3KHZ]/[8KHZ]/[10KHZ]/[12.5KHZ]/[THROUGH]
	[LPF SLOPE]	[−6DB]/[−12DB]
	[PHASE]	[REVERSE] (180°)/[NORMAL] (0°)
	[GAIN]	[−8] til [0]
[WOOFER]	[LPF FRQ]	[30HZ]/[40HZ]/[50HZ]/[60HZ]/[70HZ]/[80HZ]/[90HZ]/[100HZ]/[120HZ]/[150HZ]/[180HZ]/[220HZ]/[250HZ]/[THROUGH]
	[SLOPE]	[−6DB]/[−12DB]
	[PHASE]	[REVERSE] (180°)/[NORMAL] (0°)
	[GAIN]	[−8] til [0]

- [WOOFER] under [SPEAKER SIZE] og [WOOFER] under [X'OVER] kan kun velges når [SUBWOOFER SET] er stilt til [ON]. (Side 23)

Innstillinger digital tidsjustering

Digital tidsjustering angir forsinkelsestiden for høyttalerutgangen for å lage et mer egnet miljø for kjøretøyet.

- For mer informasjon, se "Bestemme forsinkelsestiden automatisk" på side 26.

Lyddinnstillinger

[DTA SETTINGS]

[POSITION]	Velger lytterposisjonen din (referansepunkt). [ALL]: Ikke kompensere; [FRONT RIGHT]: Høyre sete fram; [FRONT LEFT]: Venstre sete fram; [FRONT ALL]: Seter framme • [FRONT ALL] vises kun når [2-WAY X'OVER] er valgt. (Side 7)
[DISTANCE]	[0CM] til [610CM]: Finjusterer avstanden for å kompensere. (Velg høyttaler du ønsker å justere før du gjør justeringer.)
[GAIN]	[−8DB] til [0DB]: Finjusterer volumet på valgt høyttaler. (Velg høyttaler du ønsker å justere før du gjør justeringer.)
[DTA RESET]	[YES]: Tilbakestiller innstillingene ([DISTANCE] og [GAIN]) på valgt [POSITION] til standard.; [NO]: Avbryter.

[CAR SETTINGS]

Identifisere biltype og posisjon på bakre høyttaler for å foreta justeringen for [DTA SETTINGS].

[CAR TYPE]	[COMPACT]/[FULL SIZE CAR]/[WAGON]/[MINIVAN]/[SUV]/ [MINIVAN(LONG)]: Velger type kjøretøy.; [OFF]: Ikke kompensere.
[R-SP LOCATION]	Velger plasseringen av de bakre høyttalerne i kjøretøyet for å beregne lengst avstand fra valgt lytterposisjon (referansepunkt). • [DOOR]/[REAR DECK]: Valgbar kun når [CAR TYPE] er valgt som [OFF], [COMPACT], [FULL SIZE CAR], [WAGON] eller [SUV]. • [2ND ROW]/[3RD ROW]: Valgbar kun når [CAR TYPE] er valgt som [MINIVAN] eller [MINIVAN(LONG)].

- Før du foretar en justering for [DISTANCE] og [GAIN] på [DTA SETTINGS], velg den høyttaleren du vil justere:

Når 2-veis crossover er valgt:

- [FRONT LEFT]/[FRONT RIGHT]/[REAR LEFT]/[REAR RIGHT]/[SUBWOOFER]
- Du kan bare velge [REAR LEFT], [REAR RIGHT] og [SUBWOOFER] hvis en annen innstilling enn [NONE] er valgt som [REAR] og [SUBWOOFER] på [SPEAKER SIZE]. (Side 24)

Når 3-veis crossover er valgt:

- [TWEETER LEFT]/[TWEETER RIGHT]/[MID LEFT]/[MID RIGHT]/[WOOFER]
- Du kan bare velge [WOOFER] hvis en annen innstilling enn [NONE] er valgt som [WOOFER] på [SPEAKER SIZE]. (Side 25)
- [R-SP LOCATION] på [CAR SETTINGS] er valgbar bare velges hvis:
 - 2-veis crossover er valgt. (Side 7)
 - En annen innstilling enn [NONE] er valgt som [REAR] på [SPEAKER SIZE]. (Side 24)

Bestemme forsinkelsestiden automatisk

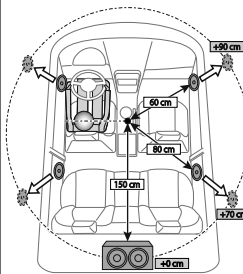

Hvis du angir avstanden fra den gjeldende angitte lytterposisjonen til hver høyttaler, vil forsinkelsestiden bli beregnet automatisk.

- 1 Angi [POSITION] og avgjør lytterposisjonen som skal være referansepunkt (referansepunktet for [FRONT ALL] vil være midt mellom høyre og venstre i forsetene).
- 2 Mål avstandene fra punktet til høyttalerne.
- 3 Beregn avstanden mellom høyttaleren lengst vekk (subwooferen på illustrasjonen) og andre høyttalere.
- 4 Angi [DISTANCE] beregnet i trinn 3 for enkelte høyttalere.
- 5 Justere [GAIN] for individuelle høyttalere.

Eksempel: Når [FRONT ALL] er valgt som lytterposisjon.

Displayinnstillinger

Soneidentifikasjon for innstilling av farge- og lysstyrke

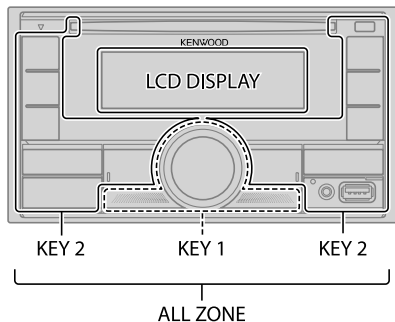

Angi dimmer

Trykk og hold nede DISP for å slå på eller av dimmer.

- Når du trykker og holder nede denne knappen, vil [DIMMER]-innstillingen bli overskrevet.

Endre visningsinnstillinger

- 1 Trykk på volumknappen for å angi [FUNCTION].
- 2 Vri på volumknappen for å velge element (se følgende tabell), trykk deretter på knappen.
- 3 Gjenta trinn 2 inntil ønsket element er valgt/aktivert eller følg instruksjonene beskrevet på den valgte enheten.
- 4 Trykk og hold nede **Q**/**S** for å avslutte.

Gå tilbake til forrige innstillingselement, trykk på **Q**/**S**.

Standard: [XX]

[DISPLAY]

[COLOR SELECT] Velger farger for [ALL ZONE], [LCD DISPLAY], [KEY 1] og [KEY 2] separat.

- 1 Velg en sone. (Se illustrasjon på den venstre kolonnen.)
- 2 Velg en forhåndsinnstilt farge for den valgte sonen. (Side 28)
Standard: [VARIABLE SCAN]

For å lage din egen farge, velg [CUSTOM R/G/B]. Opprettet farge kan lagres i [CUSTOM R/G/B].

- 1 Trykk ned volumknappen for å angi detaljert fargejustering.
- 2 Trykk på **◀◀▶▶** for å velge farge ([R]/[G]/[B]) for justering.
- 3 Vri på volumknappen for å justere nivået ([0] til [9]), trykk deretter på knappen.

[DIMMER]

Demper belysningen.

[ON]: Dimmer er slått på.

[OFF]: Dimmer er slått av.

[DIMMER TIME]: Angi tidspunktet når dimmeren skal slås på og når dimmeren skal slås av.

- 1 Vri på volumknappen for å stille inn [ON]-tid, trykk deretter på knappen.
- 2 Vri på volumknappen for å stille inn [OFF]-tid, trykk deretter på knappen.
Standard: [ON]: [18:00]; [OFF]: [6:00]

[BRIGHTNESS]

Angir lysstyrken for dag og natt separat.

1 [DAY]/[NIGHT]: Velg dag eller natt.

2 Velg en sone. (Se illustrasjon på den venstre kolonnen.)

3 [LEVEL00] til [LEVEL31]: Still inn lysstyrkenivået.

[TEXT SCROLL]

[ONCE]: Scroller gjennom displayinformasjonen en gang. ; [AUTO]: Gjentar scrolling med 5 sekunders intervall. ; [OFF]: Avbryter.

Displayinnstillinger

[CLOCK]

[CLOCK DISPLAY] [ON]: Klokken vises på displayet, selv når enheten er slått av. ; [OFF]: Avbryter.

[DEMO MODE] [ON]: Aktiverer visningsdemonstrasjonen automatisk hvis ingen drift er utført i løpet av omtrent 15 sekunder. ; [OFF]: Deaktiverer.

Forehåndsvalgte farger:

[INITIAL COLOR]/[VARIABLE SCAN]/[CUSTOM R/G/B]/[RED1]/[RED2]/[RED3]/[PURPLE1]/[PURPLE2]/[PURPLE3]/[PURPLE4]/[BLUE1]/[BLUE2]/[BLUE3]/[SKYBLUE1]/[SKYBLUE2]/[LIGHTBLUE]/[AQUA1]/[AQUA2]/[GREEN1]/[GREEN2]/[GREEN3]/[YELLOWGREEN1]/[YELLOWGREEN2]/[YELLOW]/[ORANGE1]/[ORANGE2]/[ORANGERED]

Installasjon/Kobling

Denne delen er for den profesjonelle installatøren.
For sikkerhets skyld bør du overlate montering av ledninger til fagfolk. Spør din bilforhandler.

▲ ADVARSEL

- Enheten kan bare brukes med likestrøm på 12 V med negativ jording.
- Koble fra batteriets negative terminal før installering av ledninger.
- Ikke koble batteriledning (gul) og tenningsledning (rød) til bilens chassis eller jordledning (svart) for å hindre kortslutning.
- For å hindre kortslutning:
 - Isoler ledninger som ikke er tilkoblet, med vinyltape.
 - Sørg for å jorde denne enheten til bilens chassis på nytt etter installasjon.
 - Fest ledningene med kabelklemmer og vikle vinyltape rundt ledningene som kommer i kontakt med metalleder, for å beskytte ledningene.

▲ FORSIKTIG

- Installer denne enheten i bilens konsoll. Unngå å berøre metalleder på denne enheten under eller rett etter bruk av enheten. Metalleder slik som kjølelegeme og kapslinger blir varmt.
- Ikke koble ⊖ høyttalerledninger til bilens chassis eller jordledning (svart), og koble dem heller ikke parallelt.
- Installer enheten med en vinkel på mindre enn 30°.
- Dersom ledningsnettet i ditt kjøretøy ikke har en tenningsterminal kan du koble tenningsledning (rød) til kjøretøyets sikringsboks som leverer 12 V likestrøm, og skrus av og på ved hjelp av tenningsnøkkelen.
- Holder alle kabler borte metalleder under oppheting.
- Etter at enheten er installert må du undersøke om kjøretøyets bremselys, blinklys, vindusviskere, osv., fungerer korrekt.
- Dersom sikringen går må du først sørge for at ledningene ikke berører bilens chassis. Deretter må du skifte ut den gamle sikringen med en tilsvarende sikring.

Installasjon/Kobling

Deleliste for installasjon

(A) Monteringshylse (×1)

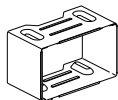

(B) Pyntepanel (×1)

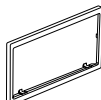

(C) Ledninger (×1)

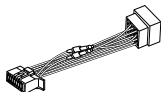

(D) Nøkkel (×2)



Grunnleggende prosedyre

- 1 Fjern nøkkelen fra tenningslåsen, koble deretter \ominus terminalen til bilbatteriet.
- 2 Koble ledningene riktig.
Se "Ledningstilkobling" på side 31.
- 3 Installer enheten i bilen din.
Se følgende "Installasjon av enheten (på instrumentpanelet)".
- 4 Koble \ominus terminalen til bilbatteriet.
- 5 Trykk på \odot SRC for å slå på strømmen.
- 6 Tilbakestill enheten. (Side 4)

Installasjon av enheten (på instrumentpanelet)

Utfør de nødvendige koblinger. (Side 31)

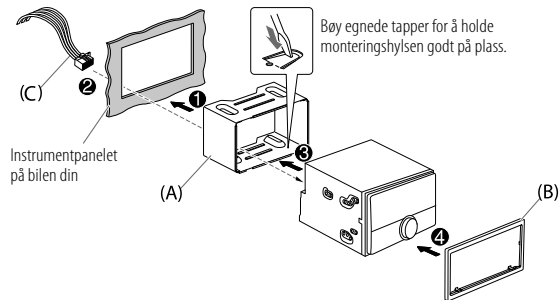

Installasjon av enheten (uten monteringshylse)

- 1 Fjern monteringshylsen og pyntepanelet fra enheten før du installerer.
- 2 Innrett hullene i enheten (på begge sider) med kjøretøyets monteringsbrakett og fest enheten med skruene (kommersielt tilgjengelig).

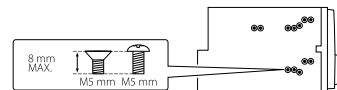

⚠ Bruk bare de spesifiserte skruene. Bruk av feil skruer kan skade enheten.

Installasjon/Kobling

Fjern enheten

- 1 Tilpass låsepinnen på nøklene i hullene på begge sider av pyntepanelet og trekk ut.
- 2 Sett inn nøklene langt inn i sporene på hver side og følg deretter pilene som vist i illustrasjonen.

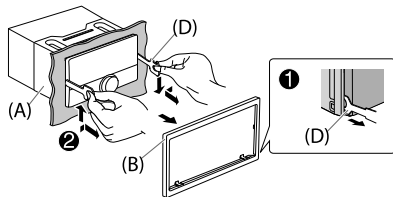

Koble til eksterne komponenter

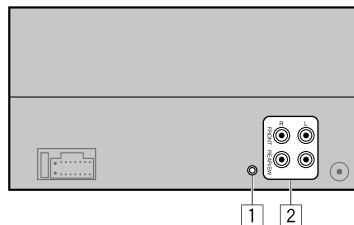

Nei Del

- | | |
|---|---|
| 1 | Mikrofonkontakt (side 15) |
| 2 | Utgangsterminaler
FRONT: Frontutgang (2-veis crossover)/
Utgang for mellomverdiområde (3-veis crossover)
REAR /SW: Utgang for bak-/basshøytaler (2-veis crossover)/
Utgang for Woofer (bass) (3-veis crossover) |
- Når du kobler en ekstern forsterker til utgangsterminalene på denne enheten, må du koble forsterkerens jordledning stødig til bilens chassis for å unngå skade på enheten.

Installasjon/Kobling

Ledningstilkobling

Hvis bilen ikke har et ISO-terminal:

Vi anbefaler at du installerer enheten med en kommersielt tilgjengelig tilpasset ledningsnett spesifikt for din bil, og overlater denne jobben til profesjonelle for din sikkerhets skyld. Spør din bilforhandler.

Kobling av ISO-kontakter på enkelte VW/Audi eller Opel (Vauxhall) biler

Du må kanskje modifisere ledningene på det medfølgende ledningsnettet som vist nedenfor.

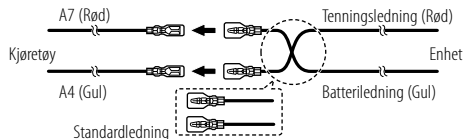

Plugg	Farge og funksjon (for ISO-kontakter)
A4	Gul : Batteri
A5	Blå/hvit*1 : Strømstyring
A7	Rød : Tenning (ACC)
A8	Svart : Jordet kobling
B1	Lilla ⊕ : Bakre høyttaler (høyre)
B2	Lilla/svart ⊖ : For 3-veis crossover: Tweeter (høyre)
B3	Grå ⊕ : Fremre høyttaler (høyre)
B4	Grå/svart ⊖ : For 3-veis crossover: Mellomtone høyttaler (høyre)
B5	Hvit ⊕ : Fremre høyttaler (venstre)
B6	Hvit/svart ⊖ : For 3-veis crossover: Mellomtone høyttaler (venstre)
B7	Grønn ⊕ : Bakre høyttaler (venstre)
B8	Grønn/svart ⊖ : For 3-veis crossover: Tweeter (venstre)

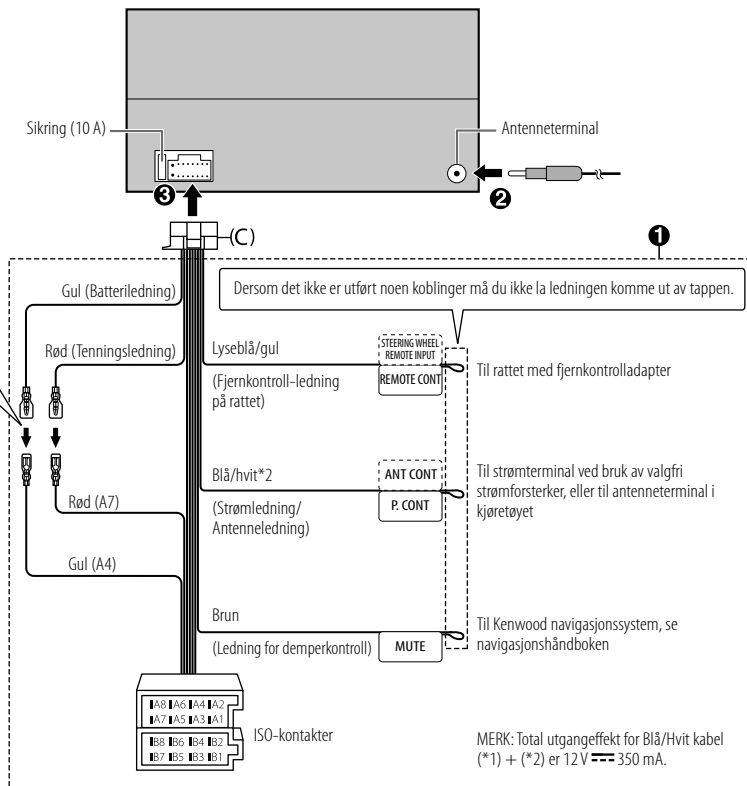

Referanser

Vedlikehold

Rengjøring av enheten

Tørk av smuss på frontpanelet med en tørr silikonklut eller myk klut.

Behandling av plater

- Ikke berør platens avspillingsoverflate.
- Ikke fest tape eller lignende på platen, bruk heller ikke en plate med tape festet på den.
- Ikke bruk tilbehør for platen.
- Rengjør fra midten av platen og utover.
- Rengjør platen med tørket silisium eller en myk klut. Ikke bruk løsningsmidler.
- Trekk ut platen horisontalt ved utløsning.
- Fjern røe kanter fra midthullet og platens kanter før du setter inn platen.

Mer informasjon

For: — Seneste styreprogram-oppdateringer og seneste listen av kompatible elementer
— KENWOOD originalapplikasjon
— Enhver øvrig aktuell informasjon

Besøk <www.kenwood.com/cs/ce/>.

Generelt

- Denne enheten kan bare spille følgende CDer:



- For detaljert informasjon og merknader om avspillbare lydfiler, besøk <www.kenwood.com/cs/ce/audiofile/>.

Avspillbare filer

- Avspillbare lydfiler:
For disk: MP3 (.mp3), WMA (.wma), AAC (.aac)
For USB masselagrings klasse-enhet:
MP3 (.mp3), WMA (.wma), AAC (.aac), AAC (.m4a), WAV (.wav), FLAC (.flac)
 - Avspillbare platemedier: CD-R/CD-RW/CD-ROM
 - Avspillbart platefilformat: ISO 9660 nivå 1/2, Joliet, Long-filnavn
 - Avspillbart filsystem for USB-enhet: FAT12, FAT16, FAT32
- Selv om lydfilene oppfyller standardene ovenfor, kan avspilling være umulig, avhengig av type enheter eller medier og deres tilstand.
- AAC (.m4a)-filen på en CD kodet av iTunes kan den ikke spilles av i dette systemet.

Plater som ikke kan avspilles

- Plater som ikke er runde.
- Plater med fargemidler på innspillingsoverflaten eller skitne plater.
- Innspillbare/overskrivbare plater som ikke er ferdigbehandlet.
- 8 cm CD. Forsøk på å sette platen inn ved hjelp av et adapter kan føre til funksjonsfeil.

Om USB-enheter

- Du kan ikke koble til en USB-enhet via et USB-nettnavn.
- Tilkobling av kabler som er lenger enn 5 m kan føre til uregelmessig avspilling.
- Denne enheten gjenkjenner ikke en USB-enhet som er klassifisert utenom 5 V eller overstiger 1,5 A.

Om iPod/iPhone

- Made for
 - iPod touch (6th generation)
 - iPhone 5S, 6, 6 Plus, 6S, 6S Plus, SE, 7, 7 Plus, 8, 8 Plus, X, XS, XS MAX, XR (iOS 12.1 eller senere)
- Det er ikke mulig å se gjennom videofiler i "Videos"-menyen i **[MODE OFF]**.
- Sangrekkefølgen som vises på valgmenyen til denne enheten, kan avvike fra iPod/iPhone.
- iPod fungerer ikke dersom "KENWOOD" eller "✓" vises på iPod-displayet.
- Avhengig av versjon i operativsystemet på iPod/iPhone, vil kanskje noen funksjoner ikke fungere på denne enheten.

Referanser

Om Spotify

- Spotify-programmet støtter:
 - iPhone 5S, 6, 6 Plus, 6S, 6S Plus, SE, 7, 7 Plus, 8, 8 Plus, X, XS, XS MAX, XR (iOS 12.1 eller senere)
 - iPod touch (6th generation)
 - Android OS 4.0.3 eller nyere
- Spotify er en tredjepartstjeneste, derfor kan spesifikasjoner endres uten forvarsel. Dermed kan kompatibilitet bli nedsatt eller noen eller alle tjenester kan resultere utilgjengelige.
- Enkelte funksjoner i Spotify kan ikke styres fra denne enheten.
- Hvis du har problemer med programmet, kan du kontakte Spotify på <www.spotify.com>.

Om AMAZON ALEXA

- Alexa er en tredjepartstjeneste, derfor kan spesifikasjoner endres uten forvarsel. Dermed kan kompatibilitet bli nedsatt eller noen eller alle tjenester kan resultere utilgjengelige.

Endre displayinformasjon

Hver gang du trykker på DISP, endres visningsinformasjonen.

- Hvis informasjonen ikke er tilgjengelig eller ikke registrert, vises "NO TEXT"; "NO INFO" eller annen informasjon (f.eks. stasjonsnavn) eller så er displayet tomt.

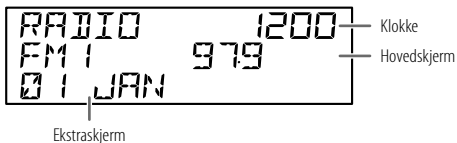

Kilde navn	Vise informasjon: Hovedskjerm (ekstra)
STANDBY	Kilde navn (Dato)
RADIO	Frekvens (Dato) Kun for FM-Radio Data System-stasjoner: Stasjonsnavn/Programtype (Dato) ➔ Radio tekst (Dato) ➔ Radio tekst+ (Radio tekst+) ➔ Sangtittel (Artist) ➔ Sangtittel (Dato) ➔ Frekvens (Dato) ➔ tilbake til begynnelsen
CD/USB	For CD-DA: Sportittel (Artist) ➔ Sportittel (Platetittel) ➔ Sportittel (Dato) ➔ Spilletid (Dato) ➔ tilbake til begynnelsen For MP3/WMA/AAC/WAV/FLAC-filer: Sangtittel (Artist) ➔ Sangtittel (Albumtittel) ➔ Sangtittel (Dato) ➔ Filnavn (Mappenavn) ➔ Filnavn (Dato) ➔ Spilletid (Dato) ➔ tilbake til begynnelsen
iPod USB/iPod BT	Når [MODE OFF] er valgt (side 10): Sangtittel (Artist) ➔ Sangtittel (Albumtittel) ➔ Sangtittel (Dato) ➔ Spilletid (Dato) ➔ tilbake til begynnelsen
SPOTIFY/ SPOTIFY BT	Konteksttittel (Dato) ➔ Sangtittel (Artist) ➔ Sangtittel (Albumtittel) ➔ Sangtittel (Dato) ➔ Spilletid (Dato) ➔ tilbake til begynnelsen
BT AUDIO/ ALEXA	Sangtittel (Artist) ➔ Sangtittel (Albumtittel) ➔ Sangtittel (Dato) ➔ Spilletid (Dato) ➔ tilbake til begynnelsen
AUX	Kilde navn (Dato)

Feilsøking

	Symptom	Utbedring
Generelt	Ingen lyd.	<ul style="list-style-type: none"> Juster volum til optimalt nivå. Sjekk ledninger og koblinger.
	“MISWIRING CHECK WIRING THEN PWR ON” vises.	Skru helt av, sørg deretter for å sjekke at høyttalerledningens terminaler er godt nok isolert. Skru enheten på igjen.
	“PROTECTING SEND SERVICE” vises.	Send enheten til nærmeste servicesenter.
	Kilde kan ikke velges.	Kontroller [SOURCE SELECT]-innstillingen. (Side 6)
	Enheten fungerer ikke i det hele tatt.	Tilbakestill enheten. (Side 4)
Radio	Korrekte tegn vises ikke.	<ul style="list-style-type: none"> Denne enheten viser kun store bokstaver, tall og et begrenset antall symboler. Avhengig av språket du har valgt (side 6), vises noen tegn på riktig måte.
	<ul style="list-style-type: none"> Radiomottak er dårlig. Statisk støy ved lytting på radio. 	Koble antennen godt til.
CD/USB/iPod	Platen løses ikke ut.	Trykk og hold nede  for å tvinge utløsning av platen. Vær forsiktig slik at du ikke mister platen når den løses ut. Dersom dette ikke løser problemet må du tilbakestille enheten (side 4).
	Støy genereres.	Hopp til et annet spor eller skift ut platen.
	“PLEASE EJECT” vises.	Tilbakestill enheten (side 4). Dersom dette ikke løser problemet kan du ta kontakt med ditt nærmeste servicesenter.
	Avspillingsrekkefølgen er ikke slik den skal.	Avspillingsrekkefølgen bestemmes av rekkefølgen filene ble tatt opp (disk) eller filnavnet (USB).
	Forløpt avspillingstid er ikke riktig.	Dette avhenger av opptaksprosessen tidligere (disk/USB).

	Symptom	Utbedring
CD/USB/iPod	“READING” fortsetter å blinke.	<ul style="list-style-type: none"> Ikke bruk for mange hierarkiske nivåer og mapper. Sett inn disken på nytt eller koble enheten til igjen (USB/iPod/iPhone).
	“UNSUPPORTED DEVICE” vises.	<ul style="list-style-type: none"> Sjekk, hvis den tilkoblede USB-enheten er kompatibel med denne enheten og sikre at filesystemene er i format som støttes. (Side 32) Koble til USB-enheten på nytt.
	“UNRESPONSIVE DEVICE” vises.	Se til at USB-enheten ikke har funksjonsfeil, og koble til USB-enheten på nytt.
	“USB HUB IS NOT SUPPORTED” vises.	Denne enheten kan ikke støtte en USB-enhet som er koblet via et USB-nettnav.
	<ul style="list-style-type: none"> Kilden endres ikke til “USB” når du kobler til en USB-enhet mens du hører på en annen enhet “USB ERROR” vises. 	USB-porten trekker mer strøm enn den er laget for. Slå av strømmen og koble fra USB-enheten. Deretter slår du på strømmen og kobler til USB-enheten igjen. Hvis dette ikke løser problemet, slår du strømmen av og på (eller nullstiller enheten) før du prøver med en annen USB-enhet.
	iPod/iPhone slås ikke på eller virker ikke.	<ul style="list-style-type: none"> Kontroller tilkoblingen mellom enheten og iPod/iPhone. Koble fra og tilbakestill iPod/iPhone ved hjelp av hard tilbakestilling.
	“LOADING” vises når du angir søk-modus ved å trykke på  .	Denne enheten forbereder fortsatt iPod-/iPhone-musikkliste. Det kan ta litt tid å laste, prøv på nytt senere.
	“NO DISC”	Sett inn en spillbar plate i CD-inngangen.
	“TOC ERROR”	Sørg for at platen er rengjort og satt inn på riktig måte.
	“NA FILE”	Sørg for at mediet (disk/USB) inneholder støttede lydfiler. (Side 32)
“COPY PRO”	En kopibeskyttet fil spilles av (disk/USB).	
“NO DEVICE”	Koble til en enhet (USB/iPod/iPhone) og endre kilden til USB eller iPod USB igjen.	

Feilsøking

Symptom	Utbedring
CD/USB/iPod	"NO MUSIC" Koble til en enhet (USB/iPod/iPhone) som inneholder spillbare lydfiler.
	"iPod ERROR" <ul style="list-style-type: none"> Koble om iPod. Tilbakestill iPod.
	"MEMORY FULL" Du har nådd maksimal lagringsgrense på din iPod/iPhone.
Spotify	"DISCONNECTED" USB er koblet fra hovedenheten. Kontroller at enheten er tilkoblet via USB.
	"CONNECTING" <ul style="list-style-type: none"> Tilkoblet via USB-inngang: Enheten kobler til hovedenheten. Vent litt. Tilkoblet via Bluetooth: Bluetooth er frakoblet. Kontroller Bluetooth-tilkoblingen og at begge enhetene er sammenkoblet og tilkoblet.
	"CHECK APP" Spotify-programmet er ikke riktig tilkoblet, eller brukeren er ikke pålogget. Avslutt Spotify-applikasjonen, og start på nytt. Deretter logg inn på Spotify-kontoen din.
Bluetooth®	Ingen Bluetooth-enhet oppdaget. <ul style="list-style-type: none"> Søk fra Bluetooth-enheten igjen. Tilbakestill enheten. (Side 4)
	Kan ikke foreta Bluetooth-paring. <ul style="list-style-type: none"> Sørg for at du har oppgitt samme PIN-kode på både apparatet og Bluetooth-enheten. Slett paringsinformasjonen fra både enheten og Bluetooth-enheten, og utfør paringen en gang til. (Side 15)
	Det høres ekko eller støy under en telefonsamtale. <ul style="list-style-type: none"> Juster mikrofonens posisjon. (Side 15) Kontroller [ECHO CANCEL]-innstillingen. (Side 17)
	Lydkvaliteten på telefonen er dårlig. <ul style="list-style-type: none"> Reduser avstanden mellom apparatet og Bluetooth-enheten. Flytt bilen til et sted hvor du har bedre dekning.

Symptom	Utbedring
Bluetooth®	Taleoppringingen fungerer ikke. <ul style="list-style-type: none"> • Bruk taleoppringingen i mer stille omgivelser. • Reduser avstanden fra mikrofonen når du sier navnet. • Sørg for at den samme stemmen som den registrerte stemmetiketten brukes.
	Lyden blir avbrutt eller hoppet over under avspilling på en Bluetooth-lydspiller. <ul style="list-style-type: none"> • Reduser avstanden mellom apparatet og Bluetooth-lydspilleren. • Slå av, og slå deretter apparatet på igjen før du prøver på nytt. • Andre Bluetooth-enheter prøver kanskje å koble til apparatet.
	Den tilkoblede Bluetooth-lydspilleren kan ikke styres. <ul style="list-style-type: none"> • Sjekk om den tilkoblede Bluetooth-lydspilleren støtter profilen for fjernkontroll av lyd/video (AVRCP). (Se bruksanvisningen for lydspilleren.) • Koble Bluetooth-spilleren fra og deretter til igjen.
	"NOT SUPPORT" Den tilkoblede telefonen støtter ikke talegjenkjenning eller overføring av telefonboken.
	"NO ENTRY"/"NO PAIR" Det er ikke noe registrert apparat tilkople/funnet via Bluetooth.
	"ERROR" Prøv igjen. Hvis det vises "ERROR" igjen, kontrollerer du at enheten støtter funksjonen du har prøvd.
	"NO INFO"/"NO DATA" Bluetooth-apparatet kan ikke få kontaktinformasjonen.
	"HF ERROR XX"/"BT ERROR" Tilbakestill enheten, og prøv fremgangsmåten igjen. Dersom dette ikke løser problemet kan du ta kontakt med ditt nærmeste servicesenter.
	"SWITCHING NG" Det er ikke sikkert at de tilkoblede telefonene støtter vekslefunksjonen.
	Bluetooth-tilkoblingen mellom Bluetooth-enheten og enheten er ustabil. <ul style="list-style-type: none"> Slett registrerte Bluetooth-enheter som er ubrukte, fra enheten. (Side 19)

Feilsøking

Symptom	Utbedring
Ingen respons fra Alexa etter innmatning av stemmeimpuls.	Amazon-skyen kunne ikke analysere stemmeimpulsen.
Feil respons fra Alexa.	Alexa misforsto hva som ble sagt eller fanget ikke opp hele forespørselen eller setningen som ble talt. Vennligst prøv igjen. (Side 21)
"DISCONNECTED"	Pass på å koble smarttelefonen din til enheten via Bluetooth. (Side 15)
Ikke i stand til å koble til eller koble til Alexa-mobilapplikasjonen på nytt.	<ul style="list-style-type: none">Pass på at lydenheten er koblet til via Bluetooth. Velg lydenheten fra AUDIO SELECT i BT MODE. (Side 19)Utfør engangsprosessen for oppsett på nytt. Se "Oppsett for første gang" på side 21.Slå av, og slå deretter apparatet på igjen før du prøver på nytt.Du må kontrollere at ALEXA-kilden eller iPod BT-kilden er valgt for iOS-enheten.

Spesifikasjoner

Tuner	FM	Frekvensområde	87,5 MHz — 108,0 MHz (50 kHz-trinn)
		Anvendelig sensitivitet (S/N = 30 dB)	0,71 μ V/75 Ω
		Støydempende sensitivitet (DIN S/N = 46 dB)	2,0 μ V/75 Ω
		Frekvensrespons (± 3 dB)	30 Hz — 15 kHz
		Signalstøyforhold (MONO)	64,0 dB
		Stereo separasjon (1 kHz)	40 dB
MW (AM)	Frekvensområde	531 kHz – 1 611 kHz (9 kHz-trinn)	
	Anvendelig sensitivitet (S/N = 20 dB)	28,2 μ V	
LW (AM)	Frekvensområde	153 kHz — 279 kHz (9 kHz-trinn)	
	Anvendelig sensitivitet (S/N = 20 dB)	50 μ V	
CD-spiller	Laserdiode	GaAIAs	
	Digitalt filter (D/A)	8 ganger over sampling	
	Spindelhastighet	500 o/min — 200 o/min (CLV)	
	Hastighetsvariasjoner i drivverket	Under målbar grense	
	Frekvensrespons (± 1 dB)	20 Hz — 20 kHz	
	Total harmonisk forvrengning (1 kHz)	0,01 %	
	Signalstøyforhold (1 kHz)	97 dB	
	Dynamisk rekkevidde	92 dB	
	Kanalseparasjon	90 dB	
	MP3-dekoder	I overensstemmelse med MPEG-1/2 Audio Layer-3	
WMA-dekoder	I overensstemmelse med Windows Media Audio		
AAC-dekoder	AAC-LC ".aac"-filer		

Spesifikasjoner

USB	USB-standard	USB 1.1, USB 2.0 (Høy hastighet)
	Filsystem	FAT12/16/32
	Maksimal matestrøm	Likestrøm 5 V $\overline{\text{---}}$ 1,5 A
	MP3-dekoder	I overensstemmelse med MPEG-1/2 Audio Layer-3
	WMA-dekoder	I overensstemmelse med Windows Media Audio
	AAC-dekoder	AAC-LC ".aac", ".m4a"-filer
	WAV-dekoder	Lineær-PCM
FLAC-dekoder	FLAC-filer (opp til 96 kHz/24 bit)	
Bluetooth	Versjon	Bluetooth 4.2
	Frekvensområde	2,402 GHz — 2,480 GHz
	RF-utgangseffekt (E.I.R.P.)	+4 dBm (MAX), effektklasse 2
	Maksimal kommunikasjonsrekkevidde	Siktlinje ca. 10 m (32,8 ft)
	Profil	HFP 1.7.1 (Håndfriprofil) A2DP (Avansert lydistribusjonsprofil) AVRCP 1.6.1 (Profil for fjernkontroll av lyd/video) PBAP (Telefonbøktilgangsprofil) SPP (Serieportprofil)
Hjelpeutstyr	Frekvensrespons (± 3 dB)	20 Hz — 20 kHz
	Maksimal inngangsspenning	1 000 mV
	Inngangsimpedans	30 k Ω

Lyd	Maksimal utgangseffekt	50 W \times 4
	Full båndbredde-strøm (mindre enn 1 % THD)	22 W \times 4
	Høytalerimpedans	4 Ω — 8 Ω
	Tonefunksjon	Bånd 1: 62,5 Hz \pm 9 dB Bånd 2: 100 Hz \pm 9 dB Bånd 3: 160 Hz \pm 9 dB Bånd 4: 250 Hz \pm 9 dB Bånd 5: 400 Hz \pm 9 dB Bånd 6: 630 Hz \pm 9 dB Bånd 7: 1 kHz \pm 9 dB Bånd 8: 1,6 kHz \pm 9 dB Bånd 9: 2,5 kHz \pm 9 dB Bånd 10: 4 kHz \pm 9 dB Bånd 11: 6,3 kHz \pm 9 dB Bånd 12: 10 kHz \pm 9 dB Bånd 13: 16 kHz \pm 9 dB
	Preout-nivå/belastning	2 500 mV/10 k Ω
	Preout-impedans	\leq 600 Ω
	Generelt	Driftsspenning
Monteringsstørrelse (B \times H \times D)		182 mm \times 111 mm \times 156 mm
Nettovekt (inkluderer trimplate og monteringshylse)		1,6 kg

Gjenstand for endring uten nærmere varsel.

Περιεχομενα

Πριν απο τη χρηση	3	Ρυθμισεις ηχου	22
Βασικες πληροφοριες	4	Ρυθμισεις οθονης	27
Γρηγορο ξεκινημα.....	5	Εγκατασταση/Συνδεση.....	28
1 Επιλέξετε τη γλώσσα της οθόνης και ακυρώστε την επίδειξη		Παραπομπες	32
2 Ρυθμίστε το ρολόι και την ημερομηνία		Συντήρηση	
3 Ρυθμίστε τις άλλες προαιρετικές ρυθμίσεις		Περισσότερες πληροφορίες	
Ραδιόφωνο.....	7	Αλλαγή πληροφοριών στην οθόνη	
CD/USB/iPod.....	9	Αντιμετωπιση προβληματων	34
Spotify	12	Προδιαγραφες.....	36
AUX.....	13		
Χρήση άλλων εφαρμογών	14		
Εφαρμογή KENWOOD Remote			
TuneIn Radio/TuneIn Radio Pro			
Bluetooth®	15		
Bluetooth — Σύνδεση			
Bluetooth — Κινητό τηλέφωνο			
Bluetooth — Ήχου			
AMAZON ALEXA.....	21		

Πριν απο τη χρηση

ΣΗΜΑΝΤΙΚΟ

- Για να διασφαλίσετε τη σωστή χρήση, διαβάστε ολόκληρο το εγχειρίδιο προτού χρησιμοποιήσετε το συγκεκριμένο προϊόν. Είναι ιδιαίτερα σημαντικό να διαβάσετε και να τηρείτε τις Προειδοποιήσεις και τις Προφυλάξεις που αναφέρονται σε αυτό το εγχειρίδιο.
- Φυλάξτε το εγχειρίδιο σε ασφαλή και προσίτο μέρος για μελλοντική χρήση.

▲ ΠΡΟΕΙΔΟΠΟΙΗΣΗ

- **Μην εκτελείτε καμία λειτουργία που θα μπορούσε να αποσπάσει τη προσοχή σας από την ασφαλή οδήγηση.**

▲ ΠΡΟΣΟΧΉ

Ρύθμιση έντασης ήχου:

- Ρυθμίστε την ένταση έτσι ώστε να μπορείτε να ακούτε τους ήχους που προέρχονται από το εξωτερικό του αυτοκινήτου, για την αποφυγή ατυχήματος.
- Μειώστε την ένταση του ήχου πριν από την αναπαραγωγή ψηφιακών πηγών για να μην καταστραφούν τα ηχεία από την απότομη αύξηση της στάθμης εξόδου.

Γενικά:

- Αποφύγετε τη χρήση των εξωτερικών συσκευών διότι ενδέχεται να αποβεί σε βάρος της ασφάλειας κατά την οδήγηση.
- Βεβαιώστε ότι έχετε δημιουργήσει αντίγραφο όλων των σημαντικών δεδομένων. Δεν φέρουμε καμία ευθύνη για οποιαδήποτε απώλεια εγγεγραμμένων δεδομένων.
- Μην εισάγετε και μην αφήνετε ποτέ μεταλλικά αντικείμενα (όπως κέρματα ή μεταλλικά εργαλεία) στο εσωτερικό της μονάδας, για την αποφυγή βραχυκυκλώματος.
- Εάν εμφανιστεί σφάλμα δίσκου λόγω δημιουργίας συμπύκνωσης στο φακό λέιζερ, αφαιρέστε το δίσκο και περιμένετε να εξατμιστεί η συμπύκνωση.
- Ανάλογα με τον τύπο του αυτοκινήτου, η κεραία επεκτείνεται αυτόματα όταν ενεργοποιείτε τη μονάδα με το καλώδιο ελέγχου κεραίας που έχει συνδεθεί (σελίδα 31). Απενεργοποιήστε τη μονάδα ή αλλάξτε την πηγή σε STANDBY όταν σταθμεύετε σε χώρο με χαμηλή οροφή.

Τρόπος ανάγνωσης αυτού του εγχειριδίου

- Οι οθόνες και οι προσόψεις που παρουσιάζονται στο παρόν εγχειρίδιο είναι παραδείγματα που χρησιμοποιούνται για την παροχή σαφών εξηγήσεων των λειτουργιών. Για τον λόγο αυτό, ενδέχεται να διαφέρουν από τις πραγματικές οθόνες ή τις προσόψεις.
- Οι ενέργειες επεξηγούνται κυρίως με χρήση των κουμπιών της πρόσδεσης.
- Για τον σκοπό της επεξήγησης χρησιμοποιούνται υποδείξεις στα αγγλικά. Μπορείτε να επιλέξετε την γλώσσα οθόνης από το μενού [FUNCTION]. (Σελίδα 6)
- [XX] υποδεικνύει τα επιλεγμένα στοιχεία.
- (Σελίδα XX) υποδεικνύει ότι υπάρχουν διαθέσιμες παραπομπές στη σελίδα που αναφέρεται.



Αυτό το σύμβολο στο προϊόν σημαίνει ότι υπάρχουν σημαντικές οδηγίες χειρισμού και συντήρησης οι οποίες περιλαμβάνονται στο παρόν εγχειρίδιο. Βεβαιωθείτε ότι έχετε διαβάσει προσεκτικά τις οδηγίες που αναγράφονται στο παρόν εγχειρίδιο.

Βασικές πληροφορίες

Πρόσοψη

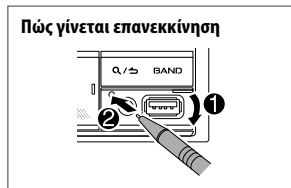
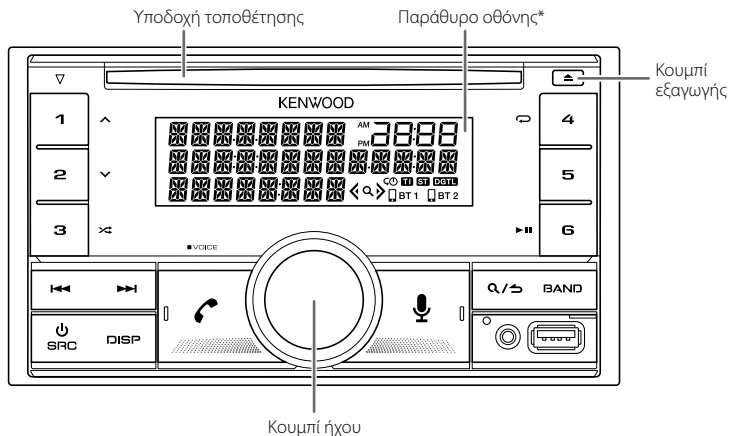

* Μόνο για λόγους επεξήγησης.

Για να

Ενεργοποιήσετε την τροφοδοσία ρεύματος

Στην πρόσοψη

Πατήστε **Q/SRC**.

- Πατήστε και κρατήστε πατημένο για τη διακοπή της παροχής ρεύματος.

Ρύθμιση της έντασης

Στρέψτε το κουμπί του ήχου.

Επιλέξτε μια πηγή

- Πατήστε **Q/SRC** επανειλημμένα.
- Πατήστε το **Q/SRC** και στρέψτε το κουμπί του ήχου μέσα σε 2 δευτερόλεπτα.

Αλλαγή πληροφοριών στην οθόνη

Πατήστε **DISP** επανειλημμένα. (Σελίδα 33)

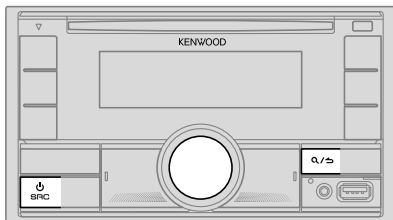

Για να ρυθμίσετε το ρολόι

- 3 Στρέψτε το κουμπί του ήχου για να επιλέξετε [CLOCK ADJUST], και στη συνέχεια πατήστε το κουμπί.
- 4 Στρέψτε το κουμπί του ήχου για να προβείτε στις ρυθμίσεις, και στη συνέχεια πατήστε το κουμπί.
Ρυθμίστε την ώρα με τη σειρά "Ωρα" → "Λεπτά".
- 5 Στρέψτε το κουμπί του ήχου για να επιλέξετε [CLOCK FORMAT], και στη συνέχεια πατήστε το κουμπί.
- 6 Στρέψτε το κουμπί του ήχου για να επιλέξετε [12H] ή [24H], και στη συνέχεια πατήστε το κουμπί.

Για να ρυθμίσετε την ημερομηνία

- 7 Στρέψτε το κουμπί του ήχου για να επιλέξετε [DATE FORMAT], και στη συνέχεια πατήστε το κουμπί.
- 8 Στρέψτε το κουμπί του ήχου για να επιλέξετε [DD/MM/YY] ή [MM/DD/YY], και στη συνέχεια πατήστε το κουμπί.
- 9 Στρέψτε το κουμπί του ήχου για να επιλέξετε [DATE SET], και στη συνέχεια πατήστε το κουμπί.
- 10 Στρέψτε το κουμπί του ήχου για να προβείτε στις ρυθμίσεις, και στη συνέχεια πατήστε το κουμπί.
Ρυθμίστε την ημερομηνία με τη σειρά "Ημέρα" → "Μήνας" → "Έτος" ή "Μήνας" → "Ημέρα" → "Έτος".

- 11 Πατήστε και κρατήστε πατημένο **Q/** για να εξέλθετε.

Για να επιστρέψετε στο προηγούμενο στοιχείο ρύθμισης, πατήστε το **Q/**.

3 Ρυθμίστε τις άλλες προαιρετικές ρυθμίσεις

Μπορείτε να ρυθμίσετε μόνο τα ακόλουθα στοιχεία, όταν η συσκευή βρίσκεται σε πηγή STANDBY.

- 1 Πατήστε **ψSRC** επαναληπμένα για να εισέλθετε σε κατάσταση STANDBY.
- 2 Πατήστε το κουμπί του ήχου για να εισαγάγετε [FUNCTION].
- 3 Στρέψτε το κουμπί του ήχου για να επιλέξετε στοιχείο (σελίδα 6), και στη συνέχεια πατήστε το κουμπί.
- 4 Επαναλάβετε το βήμα 3 μέχρι να επιλεγεί ή να ενεργοποιηθεί το στοιχείο που θέλετε.
- 5 Πατήστε και κρατήστε πατημένο **Q/** για να εξέλθετε.

Για να επιστρέψετε στο προηγούμενο στοιχείο ρύθμισης, πατήστε το **Q/**.

1 Επιλέξτε τη γλώσσα της οθόνης και ακυρώστε τη επίδειξη

Όταν ενεργοποιείτε την παροχή ρεύματος για πρώτη φορά, (ή το [FACTORY RESET] έχει οριστεί σε [YES], βλ. σελίδα 6), η οθόνη δείχνει: "SEL LANGUAGE" → "PRESS" → "VOLUME KNOB"

- 1 Στρέψτε το κουμπί του ήχου για να επιλέξετε [EN] (Αγγλικά) / [RU] (Ρωσικά) / [SP] (Ισπανικά) / [FR] (Γαλλικά) / [GE] (Γερμανικά), και στη συνέχεια πατήστε το κουμπί.
[EN] επιλέγεται για την αρχική ρύθμιση.
Στη συνέχεια, η οθόνη εμφανίζει: "CANCEL DEMO" → "PRESS" → "VOLUME KNOB".
- 2 Πατήστε ξανά το κουμπί του ήχου.
[YES] επιλέγεται για την αρχική ρύθμιση.
- 3 Πατήστε ξανά το κουμπί του ήχου.
Εμφανίζεται η ένδειξη "DEMO OFF".

Επειτα, η οθόνη δείχνει τον επιλεγμένο τύπο crossover: "2-WAY X'OVER" ή "3-WAY X'OVER"

- Για να αλλάξετε τον τύπο crossover, δείτε την ενότητα "Αλλαγή του τύπου crossover" στη σελίδα 7.

2 Ρυθμίστε το ρολόι και την ημερομηνία

- 1 Πατήστε το κουμπί του ήχου για να εισαγάγετε [FUNCTION].
- 2 Στρέψτε το κουμπί του ήχου για να επιλέξετε [CLOCK], και στη συνέχεια πατήστε το κουμπί.

Προεπιλογή: **[XX]**

[AUDIO CONTROL]	
[SWITCH PREOUT]	(Ισχύει μόνο αν η λειτουργία [X'OVER] έχει ρυθμιστεί σε [2WAY] .) (Σελίδα 7) [REAR]/[SUBWOOFER] : Επιλέγει εάν έχουν συνδεθεί πίσω ηχεία ή υπογούφερ στους ακροδέκτες line out πίσω (μέσω εξωτερικού ενισχυτή). (Σελίδα 30)
[DISPLAY]	
[EASY MENU]	Κατά την εισαγωγή του [FUNCTION] ... [ON] : Το φωτισμός για το [LCD DISPLAY] αλλάζει σε λευκό χρώμα. ; [OFF] : Ο φωτισμός του [LCD DISPLAY] παραμένει σε [COLOR SELECT] χρώμα. (Σελίδα 27) • Ο φωτισμός του [KEY 1] και [KEY 2] αλλάζει σε γαλάζιο χρώμα όταν εισέρχεστε στο [FUNCTION] , ανεξάρτητα από τη ρύθμιση στο [EASY MENU] . • Ανατρέξτε στην εικόνα της σελίδας 27 για την αναγνώριση των ζωνών.
[TUNER SETTING]	
[PRESET TYPE]	[NORMAL] : Απομνημονεύει έναν σταθμό για κάθε προεπιλεγμένο κουμπί σε κάθε ζώνη (FM1/FM2/FM3/MW/LW). ; [MIX] : Απομνημονεύει έναν σταθμό για κάθε προεπιλεγμένο κουμπί ανεξάρτητα από την επιλεγμένη ζώνη.
[SYSTEM]	
[KEY BEEP]	(Ισχύει μόνο αν η λειτουργία [X'OVER] έχει ρυθμιστεί σε [2WAY] .) (Σελίδα 7) [ON] : Ενεργοποιεί τον ήχο πατήματος πλήκτρου. ; [OFF] : Απενεργοποιεί.
[SOURCE SELECT]	
[SPOTIFY SRC]	[ON] : Καθιστά δυνατή την επιλογή πηγής SPOTIFY/SPOTIFY BT. ; [OFF] : Ακυρώνει. (Σελίδα 12)
[BT AUDIO SRC]	[ON] : Καθιστά δυνατή την επιλογή πηγής BT AUDIO. ; [OFF] : Ακυρώνει. (Σελίδα 20)
[BUILT-IN AUX]	[ON] : Καθιστά δυνατή την επιλογή πηγής AUX. ; [OFF] : Ακυρώνει. (Σελίδα 13)

[P-OFF WAIT] Μπορεί να εφαρμοστεί μόνο εφόσον έχει απενεργοποιηθεί η λειτουργία επίδειξης. Ρυθμίζει τη διάρκεια για την αυτόματη απενεργοποίηση της μονάδας (ενώ βρίσκεται σε λειτουργία αναμονής) για εξοικονόμηση μπαταρίας.
[20M]: 20 λεπτά ; **[40M]**: 40 λεπτά ; **[60M]**: 60 λεπτά ;
[- - -]: Ακύρωση.

[CD READ] **[1]**: Διακρίνει αυτόματα μεταξύ δίσκου αρχείων ήχου και μουσικού CD. ;
[2]: Εξαναγκάζει την αναπαραγωγή ως μουσικό CD. Δεν μπορεί να ακουστεί κανένας ήχος όταν αναπαράγεται δίσκος αρχείου ήχου.

[F/W UPDATE]

[UPDATE SYSTEM]

[F/W UP xxxx] **[YES]**: Ξεκινά την αναβάθμιση του υλικολογισμικού. ; **[NO]**: Ακυρώνει (δεν ενεργοποιήθηκε η αναβάθμιση).
Για λεπτομέρειες σχετικά με την αναβάθμιση του υλικολογισμικού, επισκεφτείτε τη διεύθυνση <www.kenwood.com/cs/ce/>.

[FACTORY RESET] **[YES]**: Επαναφέρει τις ρυθμίσεις στην προεπιλεγμένη τιμή (εκτός από τον αποθηκευμένο σταθμό). ; **[NO]**: Ακύρωση.

[ENGLISH]

[РУССКИЙ]

Επιλέξτε τη γλώσσα οθόνης για το μενού **[FUNCTION]** και τις πληροφορίες μουσικής, εάν υπάρχουν.
Από προεπιλογή επιλέγεται **[ENGLISH]**.

[ESPAÑOL]

[FRANCAIS]

[DEUTSCH]

Αλλαγή του τύπου crossover

- 1 Πατήστε \odot SRC επανειλημμένα για να εισέλθετε σε κατάσταση STANDBY.
 - 2 Πατήστε και κρατήστε πατημένα τα κουμπιά αριθμών 4 και 5 για να εισαγάγετε το επιλεγμένο crossover.
Εμφανίζεται ο τρέχων τύπος crossover.
 - 3 Στρέψτε το κουμπί του ήχου για να επιλέξετε "2WAY" ή "3WAY", και στη συνέχεια πατήστε το κουμπί.
 - 4 Στρέψτε το κουμπί του ήχου για να επιλέξετε "YES" ή "NO", και στη συνέχεια πατήστε το κουμπί.
Εμφανίζεται ο επιλεγμένος τύπος crossover.
- Για ακύρωση, πατήστε \mathcal{R}/\mathcal{S} και κρατήστε το πατημένο.
 - Για να ρυθμίσετε τις επιλεγμένες ρυθμίσεις crossover, βλ. σελίδα 24.

▲ ΠΡΟΣΟΧΗ

Επιλέξτε τύπο crossover ανάλογα με τον τρόπο που έχουν συνδεθεί τα ηχεία.
(Σελίδα 30, 31)

Αν επιλέξετε λάθος τύπο:

- Τα ηχεία μπορεί να υποστούν βλάβη.
- Η ένταση του ήχου εξόδου μπορεί να είναι εξαιρετικά υψηλή ή χαμηλή.

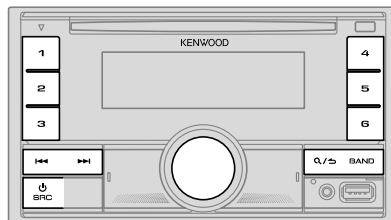

- Η ένδειξη "ST" ανάβει κατά τη λήψη στερεοφωνικής εκπομπής στα FM με επαρκώς ισχυρό σήμα.
- Η μονάδα θα μεταβεί σε συναγερω FM αυτόματα όταν λαμβάνει σήμα συναγερω από εκπομπή FM.

Αναζήτηση σταθμού

- 1 Πατήστε το \odot SRC επανειλημμένα για να επιλέξετε RADIO.
- 2 Πατήστε το BAND επανειλημμένα για να επιλέξετε FM1/FM2/FM3/MW/LW.
- 3 Πατήστε \lll / \ggg για την αναζήτηση σταθμού.

Μπορείτε να αποθηκεύσετε έως 18 σταθμούς FM και 6 σταθμούς MW/LW.

- **Για να αποθηκεύσετε έναν σταθμό:** Πατήστε και κρατήστε ένα από τα κουμπιά αριθμών (1 έως 6).
- **Για να επιλέξετε έναν αποθηκευμένο σταθμό:** Πατήστε ένα από τα κουμπιά αριθμών (1 έως 6).

Άλλες ρυθμίσεις

- 1 Πατήστε το κουμπί του ήχου για να εισαγάγετε [FUNCTION].
- 2 Στρέψτε το κουμπί του ήχου για να επιλέξετε στοιχείο (δείτε τον παρακάτω πίνακα), και στη συνέχεια πατήστε το κουμπί.
- 3 Επαναλάβετε το βήμα 2 μέχρι να επιλεγεί/ενεργοποιηθεί το επιθυμητό στοιχείο ή ακολουθήστε τις οδηγίες που αναφέρονται για το επιλεγμένο στοιχείο.
- 4 Πατήστε και κρατήστε πατημένο **R/S** για να εξέλθετε.

Για να επιστρέψετε στο προηγούμενο στοιχείο ρύθμισης, πατήστε το **R/S**

Προεπιλογή: **[XX]**

[TUNER SETTING]	
[SEEK MODE]	Επιλέγει τη μέθοδο αναζήτησης για τα κουμπιά ◀◀ / ▶▶ με πάτημα. [AUTO1] : Αυτόματη αναζήτηση σταθμού. ; [AUTO2] : Πραγματοποιεί αναζήτηση για έναν προεπιλεγμένο σταθμό. ; [MANUAL] : Μη αυτόματη αναζήτηση σταθμού.
[LOCAL SEEK]	[ON] : Αναζητά μόνο σταθμούς με καλή λήψη. ; [OFF] : Ακύρωση. • Οι ρυθμίσεις που πραγματοποιούνται ισχύουν μόνο για την επιλεγμένη πηγή/σταθμό. Όταν αλλάξετε την πηγή/σταθμό, χρειάζεται να πραγματοποιήσετε πάλι τις ρυθμίσεις.
[AUTO MEMORY]	[YES] : Ξεκινά να απομνημονεύει αυτόματα 6 σταθμούς με καλή λήψη. ; [NO] : Ακύρωση. • Επιλέξιμο μόνο εάν έχει επιλεγεί [NORMAL] για [PRESET TYPE] . (Σελίδα 6)
[MONO SET]	[ON] : Η λήψη FM βελτιώνεται, αλλά θα χαθεί η στερεοφωνική απόδοση. ; [OFF] : Ακύρωση.
[NEWS SET]	[ON] : Ο δέκτης θα συντονιστεί προσωρινά σε πρόγραμμα ειδήσεων, αν υπάρχει διαθέσιμο. ; [OFF] : Ακύρωση.
[REGIONAL]	[ON] : Μεταβαίνει σε έναν άλλο σταθμό μόνο στη συγκεκριμένη περιοχή με χρήση της εντολής "AF". ; [OFF] : Ακύρωση.
[AF SET]	[ON] : Αναζητά αυτόματα έναν άλλο σταθμό που μεταδίδει το ίδιο πρόγραμμα στο ίδιο δίκτυο Radio Data System με καλύτερη λήψη όταν η τρέχουσα λήψη δεν είναι καλή. ; [OFF] : Ακύρωση.

[TI]	[ON] : Επιτρέπει στη μονάδα να μεταβεί προσωρινά στη λειτουργία πληροφοριών οδικής κυκλοφορίας, αν υπάρχει (ανάβει η ένδειξη "TI") κατά την ακρόαση οποιασδήποτε πηγής εκτός από MW/LW. ; [OFF] : Ακύρωση.
[PTY SEARCH]	1 Στρέψτε το κουμπί του ήχου για να επιλέξετε τον επιθυμητό Τύπο Προγράμματος (δείτε παρακάτω "Διαθέσιμος τύπος προγράμματος για [PTY SEARCH]"), και στη συνέχεια πατήστε το κουμπί. 2 Στρέψτε το κουμπί του ήχου για να επιλέξετε γλώσσα PTY ([ENGLISH]/[FRENCH]/[GERMAN]), και στη συνέχεια πατήστε το κουμπί. 3 Πατήστε ◀◀ / ▶▶ για να ξεκινήσει η αναζήτηση.
[CLOCK]	
[TIME SYNC]	[ON] : Συγχρονίζει την ώρα της μονάδας με την ώρα του σταθμού του Radio Data System. ; [OFF] : Ακύρωση.

- Το **[LOCAL SEEK]/[MONO SET]/[NEWS SET]/[REGIONAL]/[AF SET]/[TI]/[PTY SEARCH]** μπορεί να επιλεγεί μόνον όταν η ζώνη συχνοτήτων είναι FM1/FM2/FM3.
- Αν η ένταση έχει ρυθμιστεί κατά τη διάρκεια λήψης πληροφοριών οδικής κίνησης ή ειδήσεων, η ένταση αυτή απομνημονεύεται αυτόματα. Η ρύθμιση αυτή θα εφαρμοστεί την επόμενη φορά που θα ενεργοποιήσετε τη λειτουργία πληροφοριών οδικής κίνησης ή ειδήσεων.

Διαθέσιμος τύπος προγράμματος για [PTY SEARCH]

[SPEECH]: **[NEWS]**, **[AFFAIRS]**, **[INFO]** (ειδήσεις), **[SPORT]**, **[EDUCATE]**, **[DRAMA]**, **[CULTURE]**, **[SCIENCE]**, **[VARIED]**, **[WEATHER]**, **[FINANCE]**, **[CHILDREN]**, **[SOCIAL]**, **[RELIGION]**, **[PHONE IN]**, **[TRAVEL]**, **[LEISURE]**, **[DOCUMENT]**

[MUSIC]: **[POP M]** (μουσική), **[ROCK M]** (μουσική), **[EASY M]** (μουσική), **[LIGHT M]** (μουσική), **[CLASSICS]**, **[OTHER M]** (μουσική), **[JAZZ]**, **[COUNTRY]**, **[NATION M]** (μουσική), **[OLDIES]**, **[FOLK M]** (μουσική)

Η μονάδα θα αναζητήσει τον τύπο προγράμματος που έχει κατηγοριοποιηθεί στην κατηγορία **[SPEECH]** ή **[MUSIC]** εάν επιλεγεί.

CD/USB/iPod

Εισαγάγετε έναν δίσκο

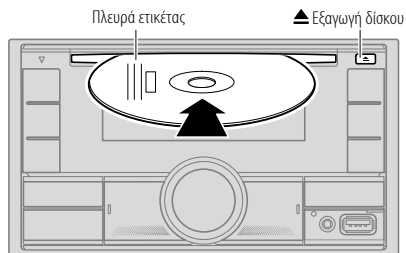

Η πηγή αλλάζει αυτόματα σε CD και η αναπαραγωγή ξεκινά.

Συνδέστε μια συσκευή USB

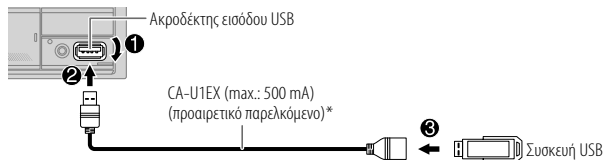

Η πηγή αλλάζει αυτόματα σε USB και η αναπαραγωγή ξεκινά.

* Μην αφήνετε το καλώδιο στο εσωτερικό του αυτοκινήτου όταν δεν το χρησιμοποιείτε.

Συνδέστε ένα iPod/iPhone

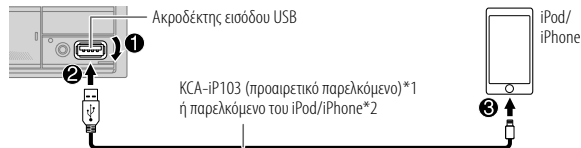

Η πηγή αλλάζει αυτόματα σε iPod USB και η αναπαραγωγή ξεκινά.

• Μπορείτε επίσης να συνδέσετε το iPod/iPhone μέσω Bluetooth. (Σελίδα 15)

*1 KCA-iP103: Τύπος Lightning

*2 Μην αφήνετε το καλώδιο στο εσωτερικό του αυτοκινήτου όταν δεν το χρησιμοποιείτε.

Βασικές λειτουργίες

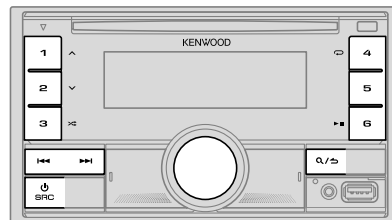

Για να	Στην πρόσοψη
Αναπαραγωγή/παύση	Πατήστε 6 ▶ .
Επιστροφή/γρήγορη προώθηση	Πατήστε και κρατήστε πατημένο το ◀◀ / ▶▶ .
Επιλέξτε τραγούδι/αρχείο	Πατήστε ◀◀ / ▶▶ .
Επιλέξτε φάκελο*1	Πατήστε 1 ∧ / 2 ∨ .
Επαναλαμβανόμενη αναπαραγωγή*2	Πατήστε 4 ↻ επανειλημμένα. [TRACK REPEAT]/[ALL REPEAT]: CD ήχου [FILE REPEAT]/[FOLDER REPEAT]/[ALL REPEAT] : Αρχείο MP3/WMA/AAC/WAV/FLAC [REPEAT ONE]/[REPEAT ALL]/[REPEAT OFF]: iPod
Τυχαία αναπαραγωγή*2	Πατήστε 3 ⌘ επανειλημμένα. [DISC RANDOM]/[RANDOM OFF]: CD ήχου [FOLDER RANDOM]/[RANDOM OFF]: Αρχείο MP3/WMA/AAC/WAV/FLAC [SHUFFLE ON]/[SHUFFLE OFF]: iPod Πατήστε και κρατήστε πατημένο το 3 ⌘ για να επιλέξετε [ALL RANDOM].*1

*1 Για το CD: Μόνο για αρχεία MP3/WMA/AAC. Η λειτουργία αυτή δεν ισχύει για το iPod.

*2 Για το iPod: Ισχύει μόνο όταν έχει επιλεγεί η λειτουργία [MODE OFF].

Επιλέξτε μονάδα μουσικής

Με πηγή USB, πατήστε παρατεταμένα 5.

Θα γίνει αναπαραγωγή των αποθηκευμένων τραγουδιών στην παρακάτω μονάδα δίσκου.

- Επιλεγμένη εσωτερική ή εξωτερική μνήμη ενός smartphone (μαζική αποθήκευση).
- Επιλεγμένη μονάδα συσκευής πολλαπλών μονάδων.

Μπορείτε επίσης να επιλέξετε τη μονάδα μουσικής από το μενού [FUNCTION].

- 1 Πατήστε το κουμπί του ήχου για να εισαγάγετε [FUNCTION].
- 2 Στρέψτε το κουμπί του ήχου για να επιλέξετε [USB], και στη συνέχεια πατήστε το κουμπί.
- 3 Στρέψτε το κουμπί του ήχου για να επιλέξετε [MUSIC DRIVE], και στη συνέχεια πατήστε το κουμπί.
- 4 Στρέψτε το κουμπί του ήχου για να επιλέξετε [DRIVE CHANGE], και στη συνέχεια πατήστε το κουμπί.
Επιλέγεται αυτόματα η επόμενη μονάδα ([DRIVE 1] έως [DRIVE 4]) και πραγματοποιείται έναρξη της αναπαραγωγής.
- 5 Επαναλάβετε τα βήματα 1 έως 4 για να επιλέξετε τις επόμενες μονάδες δίσκου.
- 6 Πατήστε και κρατήστε πατημένο **Q / ↵** για να εξέλθετε.

Για να επιστρέψετε στο προηγούμενο στοιχείο ρύθμισης, πατήστε το **Q / ↵**.

Επιλέξτε λειτουργία ελέγχου

Με πηγή iPod USB (ή πηγή iPod BT), πατήστε παρατεταμένα 5.

[MODE ON]: Ελέγξτε το iPod/iPhone με το ίδιο το iPod/iPhone. Ωστόσο, παραμένει δυνατή η αναπαραγωγή/παύση, η παράλειψη και η γρήγορη κίνηση προς τα εμπρός/προς τα πίσω σε αρχεία από τη μονάδα.

[MODE OFF]: Ελέγξτε το iPod/iPhone από αυτή τη μονάδα.

Επιλέξτε ένα αρχείο προς αναπαραγωγή

■ Από έναν φάκελο ή λίστα

• Για iPod, ισχύει μόνο όταν έχει επιλεγεί η λειτουργία [MODE OFF]. (Σελίδα 10)

- 1 Πατήστε **Q/↵**.
- 2 Στρέψτε το κουμπί ήχου για να επιλέξετε έναν φάκελο/λίστα, και στη συνέχεια πατήστε το κουμπί.
- 3 Στρέψτε το κουμπί του ήχου για να επιλέξετε ένα αρχείο, και στη συνέχεια πατήστε το κουμπί.
Ξεκινά η αναπαραγωγή του επιλεγμένου αρχείου.

■ Γρήγορη αναζήτηση (ισχύει μόνο για πηγή CD και για πηγή USB)

Αν έχετε πολλά αρχεία, μπορείτε να εκτελέσετε γρήγορη αναζήτηση σε αυτά.

- 1 Πατήστε **Q/↵**.
- 2 Στρέψτε το κουμπί ήχου για να επιλέξετε έναν φάκελο/λίστα, και στη συνέχεια πατήστε το κουμπί.
- 3 Στρέψτε με ταχύτητα το κουμπί του ήχου για να περιηγηθείτε γρήγορα στη λίστα.
- 4 Στρέψτε το κουμπί του ήχου για να επιλέξετε ένα αρχείο, και στη συνέχεια πατήστε το κουμπί.
Ξεκινά η αναπαραγωγή του επιλεγμένου αρχείου.

■ Παράλειψη αναζήτησης (ισχύει μόνο για πηγή iPod USB και για πηγή iPod BT)

Αν έχετε πολλά αρχεία στην επιλεγμένη λίστα, μπορείτε να εκτελέσετε τις ακόλουθες ενέργειες για να αναζητήσετε ένα αρχείο παρακάμπτοντας τη λίστα με ρυθμό που έχει επιλεγεί στο [SKIP SEARCH].

• Για iPod, ισχύει μόνο όταν έχει επιλεγεί η λειτουργία [MODE OFF]. (Σελίδα 10)

- 1 Πατήστε **Q/↵**.
- 2 Στρέψτε το κουμπί του ήχου για να επιλέξετε μια λίστα και, στη συνέχεια, πατήστε το κουμπί.
- 3 Πατήστε **◀◀ / ▶▶** για αναζήτηση σε προκαθορισμένο λόγο παράκαμψης αναζήτησης (skip search ratio).
 - Πατώντας παρατεταμένα το **◀◀ / ▶▶** γίνεται αναζήτηση σε αναλογία 10%, ανεξάρτητα από τις ρυθμίσεις [SKIP SEARCH].
- 4 Στρέψτε το κουμπί του ήχου για να επιλέξετε ένα αρχείο, και στη συνέχεια πατήστε το κουμπί.
Ξεκινά η αναπαραγωγή του επιλεγμένου αρχείου.

■ Ρύθμιση [SKIP SEARCH]

- 1 Πατήστε το κουμπί του ήχου για να εισαγάγετε [FUNCTION].
- 2 Στρέψτε το κουμπί του ήχου για να επιλέξετε [USB], και στη συνέχεια πατήστε το κουμπί.
- 3 Στρέψτε το κουμπί του ήχου για να επιλέξετε [SKIP SEARCH], και στη συνέχεια πατήστε το κουμπί.
- 4 Στρέψτε το κουμπί του ήχου για να επιλέξετε την αναλογία αναζήτησης με παράλειψη και, στη συνέχεια, πατήστε το κουμπί.
[0.5%] (προεπιλογή)/[1%]/[5%]/[10%]
Η αναλογία αναζήτησης με παράλειψη εμφανίζεται ως ποσοστό των συνολικών αρχείων.
- 5 Πατήστε και κρατήστε πατημένο **Q/↵** για να εξέλθετε.

■ Αλφαβητική αναζήτηση (ισχύει μόνο για πηγή iPod USB και για πηγή iPod BT)

Μπορείτε να αναζητήσετε ένα αρχείο σύμφωνα με τον πρώτο χαρακτήρα.
• Για iPod, ισχύει μόνο όταν έχει επιλεγεί η λειτουργία [MODE OFF]. (Σελίδα 10)

- 1 Πατήστε **Q/↵**.
 - 2 Στρέψτε το κουμπί του ήχου για να επιλέξετε μια λίστα και, στη συνέχεια, πατήστε το κουμπί.
 - 3 Στρέψτε γρήγορα το κουμπί του ήχου για να ξεκινήσει η αναζήτηση χαρακτήρων.
 - 4 Στρέψτε το κουμπί του ήχου για να επιλέξετε τον χαρακτήρα.
 - Επιλέξτε "*" για να αναζητήσετε χαρακτήρα εκτός της αλφαβήτου και των αριθμών.
 - 5 Πατήστε **◀◀ / ▶▶** για να μετακινηθείτε στη θέση καταχώρισης.
 - Μπορείτε να εισαγάγετε μέχρι τρεις χαρακτήρες.
 - 6 Πατήστε το κουμπί του ήχου για να ξεκινήσει η αναζήτηση.
 - 7 Στρέψτε το κουμπί του ήχου για να επιλέξετε ένα αρχείο, και στη συνέχεια πατήστε το κουμπί.
Ξεκινά η αναπαραγωγή του επιλεγμένου αρχείου.
- Για να επιστρέψετε στον αρχικό φάκελο/πρώτο αρχείο/επάνω μενού, πατήστε το 5. (Δεν ισχύει για πηγή BT AUDIO.)
- Για να επιστρέψετε στο προηγούμενο στοιχείο ρύθμισης, πατήστε το **Q/↵**.
- Για ακύρωση, πατήστε **Q/↵** και κρατήστε το πατημένο.

Μπορείτε να ακούσετε το Spotify στη συσκευή iPhone/iPod touch (μέσω Bluetooth ή μέσω υποδοχής εισόδου USB) ή το συσκευή Android (μέσω Bluetooth) (σελίδα 15).

Προετοιμασία:

- Εγκαταστήστε την πλέον πρόσφατη έκδοση της εφαρμογής Spotify στη συσκευή σας (iPhone/ iPod touch ή το συσκευή Android) και, στη συνέχεια, δημιουργήστε έναν λογαριασμό και συνδεθείτε στο Spotify.
- Επιλέξτε [ON] για το [SPOTIFY SRC] στο [SOURCE SELECT]. (Σελίδα 6)

Έναρξη ακρόασης

- 1 Εκκινήστε την εφαρμογή Spotify στη συσκευή σας.
- 2 Συνδέστε τη συσκευή σας στον ακροδέκτη εισόδου USB.

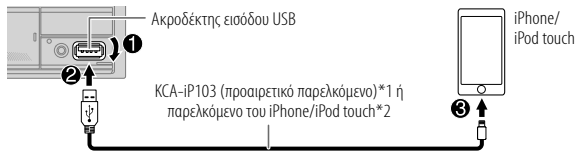

Μπορείτε επίσης να συνδέσετε τη συσκευή iPhone/iPod touch ή Android μέσω Bluetooth. (Σελίδα 15)

- Βεβαιωθείτε ότι η υποδοχή εισόδου USB δεν έχει συνδεθεί σε κάποια συσκευή κατά τη σύνδεση μέσω Bluetooth.
- 3 Πατήστε επανειλημμένα το **SRC** για να επιλέξετε SPOTIFY (για iPhone/iPod touch) ή SPOTIFY BT (για συσκευή Android). Η μετάδοση αρχίζει αυτόματα.

*1 KCA-iP103: Τύπος Lightning

*2 Μην αφήνετε το καλώδιο στο εσωτερικό του αυτοκινήτου όταν δεν το χρησιμοποιείτε.

Για να	Στην πρόσωση
Αναπαραγωγή/παύση	Πατήστε 6 ►►
Παράλειψη κομματιού	Πατήστε ◀◀*1 / ▶▶1.
"Μου αρέσει" ή "Δεν μου αρέσει"*2	Πατήστε 1 ^ / 2 v.
Εκκίνηση ραδιοφώνου	Πατήστε και κρατήστε πατημένο το 5.
Επαναλαμβανόμενη αναπαραγωγή*3	Πατήστε 4 ◀ επανειλημμένα. [REPEAT ALL]/[REPEAT ONE]*1/[REPEAT OFF]
Τυχαία αναπαραγωγή*3	Πατήστε 3 ✕ επανειλημμένα*1. [SHUFFLE ON]/[SHUFFLE OFF]

*1 Διατίθεται μόνο για χρήστες λογαριασμού premium.

*2 Αυτή η λειτουργία είναι διαθέσιμη μόνο για κομμάτια στο Ραδιόφωνο. Αν επιλεγεί το "Δεν μου αρέσει", το τρέχον κομμάτι παραλείπεται.

*3 Διατίθεται μόνο για κομμάτια σε Λίστες αναπαραγωγής.

Αποθήκευση πληροφοριών αγαπημένου τραγουδιού

Κατά την ακρόαση του Ραδιοφώνου στο Spotify...

Πατήστε κρατήστε πατημένο το κουμπί του ήχου.

Εμφανίζεται το "SAVED" και οι πληροφορίες αποθηκεύονται στο "Your Music (Η Μουσική σου)" ή στο "Your Library (Η Βιβλιοθήκη σου)" στον λογαριασμό Spotify σας.

Για αναίρεση της αποθήκευσης, επαναλάβετε την ίδια διαδικασία.

Εμφανίζεται το "REMOVED" και οι πληροφορίες αφαιρούνται από το "Your Music (Η Μουσική σου)" ή από το "Your Library (Η Βιβλιοθήκη σου)" στον λογαριασμό Spotify σας.

Αναζήτηση για τραγούδι ή σταθμό

- 1 Πατήστε **Q/↵**.
- 2 Στρέψτε το κουμπί του ήχου για να επιλέξετε τύπο λίστας και, στη συνέχεια, πατήστε το κουμπί.
Οι εμφανιζόμενοι τύποι λίστας διαφέρουν ανάλογα με τις πληροφορίες που αποστέλλονται από το Spotify.
- 3 Στρέψτε το κουμπί του ήχου για να επιλέξετε το επιθυμητό τραγούδι ή σταθμό.
- 4 Πατήστε το κουμπί του ήχου για να επιβεβαιώσετε.
Μπορείτε να κάνετε γρήγορη αναζήτηση στη λίστα στρέφοντας το κουμπί του ήχου γρήγορα.

Για ακύρωση, πατήστε **Q/↵** και κρατήστε το πατημένο.

AUX

Μπορείτε να ακούτε μουσική από φορητή συσκευή αναπαραγωγής ήχου μέσω της υποδοχής εισόδου ήχου.

Προετοιμασία:

Επιλέξτε [ON] για το [BUILT-IN AUX] στο [SOURCE SELECT]. (Σελίδα 6)

Έναρξη ακρόασης

- 1 Συνδέστε μία φορητή συσκευή αναπαραγωγής ήχου (διαθέσιμο στο εμπόριο).

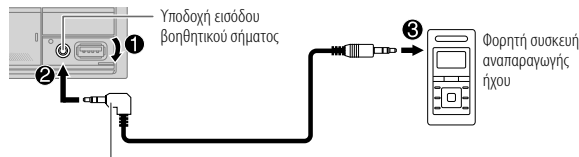

Στερεοφωνικό μίνι βύσμα 3,5 mm με συνδετήρα σχήματος L (διαθέσιμο στο εμπόριο)

- 2 Πατήστε το **⏏SRC** επανειλημμένα για να επιλέξετε AUX.
- 3 Ενεργοποιήστε τη φορητή συσκευή και ξεκινήστε την αναπαραγωγή.

Ορίστε το όνομα της εξωτερικής συσκευής

Κατά την ακρόαση από φορητή συσκευή αναπαραγωγής ήχου συνδεδεμένη με τη μονάδα...

- 1 Πατήστε το κουμπί του ήχου για να εισαγάγετε [FUNCTION].
- 2 Στρέψτε το κουμπί του ήχου για να επιλέξετε [SYSTEM], και στη συνέχεια πατήστε το κουμπί.
- 3 Στρέψτε το κουμπί του ήχου για να επιλέξετε [AUX NAME SET], και στη συνέχεια πατήστε το κουμπί.
- 4 Στρέψτε το κουμπί του ήχου για να επιλέξετε στοιχείο, και στη συνέχεια πατήστε το κουμπί.
[AUX] (προεπιλογή)/[DVD]/[PORTABLE]/[GAME]/[VIDEO]/[TV]
- 5 Πατήστε και κρατήστε πατημένο **Q/↵** για να εξέλθετε.

Για να επιστρέψετε στο προηγούμενο στοιχείο ρύθμισης, πατήστε το **Q/↵**.

Χρήση άλλων εφαρμογών

Εφαρμογή KENWOOD Remote

Μπορείτε να ελέγχετε τον δέκτη αυτοκινήτου KENWOOD από iPhone/iPod touch αφής (μέσω Bluetooth ή μέσω ακροδέκτη εισόδου USB) ή συσκευή Android (μέσω Bluetooth) χρησιμοποιώντας την εφαρμογή KENWOOD Remote.

- Για περισσότερες πληροφορίες, επισκεφτείτε τη διεύθυνση <http://www.kenwood.com/cs/ce/>.

Προετοιμασία:

Εγκαταστήστε την τελευταία έκδοση της εφαρμογής KENWOOD Remote στη συσκευή σας πριν τη σύνδεση.

Ξεκινήστε τη χρήση της εφαρμογής KENWOOD Remote

- 1 Εκκινήστε την εφαρμογή KENWOOD Remote στη συσκευή σας.**
- 2 Συνδέστε τη συσκευή σας.**
 - Για συσκευή Android:
Κάντε σύζευξη της συσκευής Android με αυτή τη μονάδα μέσω Bluetooth. (Σελίδα 15)
 - Για iPhone/iPod touch:
Συνδέστε το iPhone/iPod touch στην υποδοχή εισόδου USB. (Σελίδα 9) (ή)
Κάντε σύζευξη του iPhone/iPod touch με αυτή τη μονάδα μέσω Bluetooth. (Σελίδα 15)
(Βεβαιωθείτε ότι η υποδοχή εισόδου USB δεν έχει συνδεθεί σε κάποια συσκευή.)
- 3 Επιλέγει τη συσκευή που θα χρησιμοποιηθεί από το μενού [FUNCTION].** Δείτε την ακόλουθη ενότητα "Ρυθμίσεις για τη χρήση της εφαρμογής KENWOOD Remote". Από προεπιλογή επιλέγεται [ANDROID]. Για χρήση του iPhone/iPod touch, επιλέξτε [YES] για [IOS].

Ρυθμίσεις για τη χρήση της εφαρμογής KENWOOD Remote

- 1 Πατήστε το κουμπί του ήχου για να εισαγάγετε [FUNCTION].**
- 2 Στρέψτε το κουμπί του ήχου για να επιλέξετε στοιχείο (δείτε τον παρακάτω πίνακα), και στη συνέχεια πατήστε το κουμπί.**
- 3 Επαναλάβετε το βήμα 2 μέχρι να επιλεγεί ή να ενεργοποιηθεί το στοιχείο που θέλετε.**
- 4 Πατήστε και κρατήστε πατημένο  για να εξέλθετε.**

Για να επιστρέψετε στο προηγούμενο στοιχείο ρύθμισης, πατήστε το .

Προεπιλογή: [XX]

[REMOTE APP]

[SELECT]

Επιλέξτε τη συσκευή ([IOS] ή [ANDROID]) στην οποία θα χρησιμοποιήσετε την εφαρμογή.

[IOS]

[YES]: Επιλέγει iPhone/iPod touch για χρήση της εφαρμογής μέσω Bluetooth ή με σύνδεση μέσω υποδοχής εισόδου USB. ; [NO]: Ακύρωση.

Αν επιλεγεί το [IOS], επιλέξτε πηγή iPod BT (ή πηγή iPod USB εφόσον το iPhone/iPod touch συνδέεται μέσω υποδοχής εισόδου USB) για να ενεργοποιηθεί την εφαρμογή.

- Η συνδεσιμότητα της εφαρμογής θα διακόπτεται ή θα απουσιάζει εφόσον:
 - Αλλάζετε από την πηγή iPod BT σε άλλη πηγή αναπαραγωγής με σύνδεση μέσω της υποδοχής εισόδου USB.
 - Αλλάζετε από την πηγή iPod USB σε πηγή iPod BT.

[ANDROID]

[YES]: Επιλέγει συσκευή Android για χρήση της εφαρμογής μέσω Bluetooth. ; [NO]: Ακύρωση.

[ANDROID LIST]

Επιλέγει το συσκευή Android που θα χρησιμοποιηθεί από τη λίστα.

- Εμφανίζεται μόνο όταν το [ANDROID] του [SELECT] είναι ρυθμισμένο στο [YES].

[STATUS]

Εμφανίζει την κατάσταση της επιλεγμένης συσκευής.

[IOS CONNECTED]: Μπορείτε να χρησιμοποιήσετε την εφαρμογή με χρήση του iPhone/iPod touch σε σύνδεση μέσω Bluetooth ή υποδοχής εισόδου USB.

[IOS NOT CONNECTED]: Δεν έχει συνδεθεί συσκευή iOS για χρήση της εφαρμογής.

[ANDROID CONNECTED]: Μπορείτε να χρησιμοποιήσετε την εφαρμογή με χρήση του συσκευής Android σε σύνδεση μέσω Bluetooth.

[ANDROID NOT CONNECTED]: Δεν έχει συνδεθεί συσκευή Android για χρήση της εφαρμογής.

Tuneln Radio/Tuneln Radio Pro

Κατά την ακρόαση του Tuneln Radio ή του Tuneln Radio Pro, συνδέστε το iPhone/iPod touch στην υποδοχή εισόδου USB της μονάδας, έτσι ώστε η μονάδα να εξάγει τον ήχο από αυτές τις εφαρμογές.

Bluetooth®

- Ανάλογα με την έκδοση του Bluetooth, το λειτουργικό σύστημα και την έκδοση του υλικολογισμικού στο κινητό σας τηλέφωνο, οι λειτουργίες Bluetooth μπορεί να μην είναι διαθέσιμες σε αυτή τη μονάδα.
- Φροντίστε να ενεργοποιήσετε τη λειτουργία Bluetooth της συσκευής για να κάνετε τους ακόλουθους χειρισμούς.
- Οι συνθήκες σήματος ποικίλλουν, ανάλογα με τον περιβάλλοντα χώρο.

Bluetooth — Σύνδεση

Υποστηριζόμενα προφίλ Bluetooth

- Προφίλ Hands-Free (HFP)
- Προφίλ Advanced Audio Distribution (A2DP)
- Προφίλ Audio/Video Remote Control (AVRCP)
- Προφίλ σειριακής θύρας (SPP)
- Προφίλ Phonebook Access (PBAP)

Υποστηριζόμενα codec Bluetooth

- Codec υποζώνης (SBC)
- Σύνθετη κωδικοποίηση ήχου (AAC)

Σύνδεση του μικροφώνου

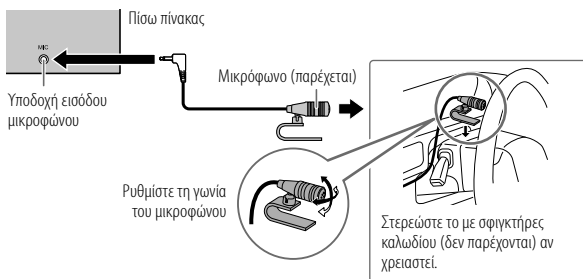

Σύζευξη και σύνδεση συσκευής Bluetooth για πρώτη φορά

- 1 Πατήστε το **⏻** SRC για να ενεργοποιήσετε τη συσκευή.
- 2 Αναζητήστε και επιλέξτε το όνομα του δέκτη σας ("DPX-5200BT") στη συσκευή Bluetooth.
Στην οθόνη εμφανίζονται οι ενδείξεις "PAIRING" → "PASS XXXXXX" → "Όνομα συσκευής" → "PRESS" → "VOLUME KNOB".
 - Για ορισμένες συσκευές Bluetooth, ίσως χρειαστεί να καταχωρήσετε τον κωδικό προσωπικού αριθμού αναγνώρισης (PIN), αμέσως μετά την αναζήτηση.
- 3 Πατήστε το κουμπί του ήχου για να ξεκινήσει η σύζευξη.
Η ένδειξη "PAIRING OK" εμφανίζεται όταν ολοκληρωθεί η σύνδεση.

Αφού ολοκληρωθεί η σύζευξη, η σύνδεση Bluetooth πραγματοποιείται αυτόματα.

- Η ένδειξη "BT 1" ή/και "BT 2" ανάβει στο παράθυρο της οθόνης.
- Ανάλογα με τις ρυθμίσεις που έχουν γίνει για την επιλογή [BATT/SIGNAL] (σελίδα 17), η ισχύς της μπαταρίας και του σήματος της συνδεδεμένης συσκευής εμφανίζονται στη συμπληρωματική οθόνη (σελίδα 33).

- Αυτή η μονάδα υποστηρίζει την ασφαλή απλή σύζευξη (Secure Simple Pairing - SSP).
- Μπορείτε να καταχωρήσετε (μέσω σύζευξης) μέχρι πέντε συσκευές συνολικά.
- Όταν ολοκληρωθεί η σύζευξη, η συσκευή Bluetooth θα παραμείνει καταχωρημένη στη συσκευή ακόμα κι αν κάνετε επαναφορά του δέκτη. Για τη διαγραφή της συσκευής σε σύζευξη, βλ. [DEVICE DELETE] στη σελίδα 19.
- Έως δύο συσκευές τηλεφώνου Bluetooth και μία συσκευή ήχου Bluetooth μπορούν να είναι συνδεδεμένες ταυτόχρονα. Για να συνδέσετε ή να αποσυνδέσετε την καταχωρημένη συσκευή, βλέπε τις επιλογές [PHONE SELECT] ή [AUDIO SELECT] στην ενότητα [BT MODE]. (Σελίδα 19)
- Ωστόσο, με πηγή BT AUDIO, μπορείτε να συνδέσετε έως πέντε συσκευές ήχου Bluetooth και να επιλέγετε εναλλακτικά μία από αυτές τις πέντε συσκευές. (Σελίδα 20)
- Υπάρχει το ενδεχόμενο κάποιες συσκευές Bluetooth να μην μπορούν να συνδεθούν στη μονάδα μετά τη σύζευξη. Συνδέστε τη συσκευή στη μονάδα μη αυτόματα.
- Για περισσότερες πληροφορίες, ανατρέξτε στο εγχειρίδιο οδηγιών της συσκευής Bluetooth.

Bluetooth®

Auto Pairing (Αυτόματη Σύζευξη)

Όταν συνδέσετε μια συσκευή iPhone/iPod touch στην υποδοχή εισόδου USB, το αίτημα σύζευξης (μέσω Bluetooth) ενεργοποιείται αυτόματα εάν το [AUTO PAIRING] έχει ρυθμιστεί σε [ON]. (Σελίδα 19)

Πατήστε το κουμπί του ήχου αφού επιβεβαιώσετε το όνομα συσκευής.

Bluetooth — Κινητό τηλέφωνο

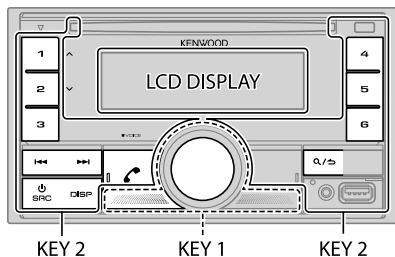

Λήψη μιας κλήσης

Όταν υπάρχει εισερχόμενη κλήση:

- Οι ζώνες [KEY 1] και [KEY 2] ανάβουν με πράσινο χρώμα και αναβοσβήνουν.
- Η μονάδα απαντά στην κλήση αυτόματα αν έχει ρυθμιστεί η λειτουργία [AUTO ANSWER] σε έναν επιλεγμένο χρόνο. (Σελίδα 17)

Κατά τη διάρκεια μιας κλήσης:

- Η ζώνη [LCD DISPLAY] ανάβει σύμφωνα με τις ρυθμίσεις που έχουν γίνει για την επιλογή [COLOR SELECT] (σελίδα 27) ενώ οι ζώνες [KEY 1] και [KEY 2] ανάβουν με πράσινο χρώμα.
- Αν απενεργοποιήσετε τον δέκτη, το Bluetooth θα αποσυνδεθεί.

Οι ακόλουθες λειτουργίες μπορεί να διαφέρουν ή να μη διατίθενται και αυτό εξαρτάται από το συνδεδεμένο τηλέφωνο.

Για να

Στην πρόσοψη

Πρώτη εισερχόμενη κλήση...

Απάντηση κλήσης	Πατήστε ή το κουμπί του ήχου ή ένα από τα κουμπιά αριθμών (1 έως 6).
Απόρριψη κλήσης	Πατήστε .
Τερματισμός μιας κλήσης	Πατήστε .

Ενώ μιλάτε στην πρώτη εισερχόμενη κλήση...

Απαντήστε σε άλλη εισερχόμενη κλήση και βάλτε την τρέχουσα κλήση σε αναμονή	Πατήστε .
Απόρριψη άλλης εισερχόμενης κλήσης	Πατήστε .

Ενώ έχετε δύο ενεργές κλήσεις...

Τερματίστε την τρέχουσα κλήση και ενεργοποιήστε την κλήση που έχετε σε αναμονή	Πατήστε .
Εναλλαγή μεταξύ τρέχουσας κλήσης και κλήσης σε αναμονή	Πατήστε .

Ρύθμιση της έντασης του τηλεφώνου*1 [00] έως [35] (Προεπιλογή: [15])

Στρέψτε το κουμπί του ήχου κατά τη διάρκεια μιας κλήσης.

Μετάβαση μεταξύ των λειτουργιών ανοικτής ακρόασης και ιδιωτικής συνομιλίας*2

Πατήστε το 6 κατά τη διάρκεια μιας κλήσης.

*1 Αυτή η ρύθμιση δεν επηρεάζει την ένταση ήχου από άλλες πηγές.

*2 Οι λειτουργίες μπορεί να διαφέρουν ανάλογα με τη συνδεδεμένη συσκευή Bluetooth.

Βελτίωση της ποιότητας φωνής

Ενώ μιλάτε στο τηλέφωνο...

- 1 Πατήστε το κουμπί του ήχου για να εισαγάγετε [FUNCTION].
- 2 Στρέψτε το κουμπί του ήχου για να επιλέξετε στοιχείο (δείτε τον παρακάτω πίνακα), και στη συνέχεια πατήστε το κουμπί.
- 3 Επαναλάβετε το βήμα 2 μέχρι να επιλεγεί ή να ενεργοποιηθεί το στοιχείο που θέλετε.
- 4 Πατήστε και κρατήστε πατημένο **Q / S** για να εξέλθετε.

Για να επιστρέψετε στο προηγούμενο στοιχείο ρύθμισης, πατήστε το **Q / S**.

Προεπιλογή: [XX]

[MIC GAIN]	[LEVEL -10] έως [LEVEL +10] ([LEVEL -4]): Η ευαισθησία του μικροφώνου αυξάνεται, καθώς αυξάνεται ο αριθμός.
[NR LEVEL]	[LEVEL -5] έως [LEVEL +5] ([LEVEL 0]): Ρυθμίστε τη στάθμη μείωσης θορύβου μέχρι να ακούγεται ο ελάχιστος θόρυβος κατά τη διάρκεια μιας τηλεφωνικής συνομιλίας.
[ECHO CANCEL]	[LEVEL -5] έως [LEVEL +5] ([LEVEL 0]): Ρυθμίστε το χρόνο καθυστέρησης ακύρωσης ηχούς, μέχρι να ακούγεται η ελάχιστη ηχώ κατά τη διάρκεια μιας τηλεφωνικής συνομιλίας.

Πραγματοποιήστε τις ρυθμίσεις για τη λήψη μιας κλήσης

- 1 Πατήστε **☎** για είσοδο στη λειτουργία Bluetooth.
- 2 Στρέψτε το κουμπί του ήχου για να επιλέξετε στοιχείο (δείτε τον παρακάτω πίνακα), και στη συνέχεια πατήστε το κουμπί.
- 3 Επαναλάβετε το βήμα 2 μέχρι να επιλεγεί ή να ενεργοποιηθεί το στοιχείο που θέλετε.
- 4 Πατήστε και κρατήστε πατημένο **Q / S** για να εξέλθετε.

Για να επιστρέψετε στο προηγούμενο στοιχείο ρύθμισης, πατήστε το **Q / S**.

Προεπιλογή: [XX]

[SETTINGS]

[AUTO ANSWER] [1] έως [30]: Η μονάδα απαντά αυτόματα στην εισερχόμενη κλήση μετά τον επιλεγμένο χρόνο (δευτερόλεπτα); ; [OFF]: Ακύρωση.

[BATT/SIGNAL]* [AUTO]: Εμφανίζει τη στάθμη της μπαταρίας και την ισχύ του σήματος στη συμπληρωματική οθόνη (σελίδα 33) όταν η μονάδα ανιχνεύει μια συσκευή Bluetooth και τύπη η συσκευή είναι συνδεδεμένη.; ; [OFF]: Ακύρωση.

* Η λειτουργικότητα εξαρτάται από τον τύπο του τηλεφώνου που χρησιμοποιείται.

Πραγματοποίηση κλήσης

Μπορείτε να πραγματοποιήσετε μια κλήση από το ιστορικό κλήσεων, τον τηλεφωνικό κατάλογο ή καλώντας τον αριθμό. Η κλήση μέσω φωνής είναι δυνατή επίσης αν το κινητό τηλέφωνό σας διαθέτει αυτήν τη λειτουργία.

- 1 Πατήστε **☎** για είσοδο στη λειτουργία Bluetooth.
Εμφανίζεται το "(Όνομα πρώτης συσκευής)".
 - Αν συνδεθούν δύο τηλέφωνα Bluetooth, πατήστε **☎** ξανά για εναλλαγή με το άλλο τηλέφωνο.Εμφανίζεται το "(Όνομα δεύτερης συσκευής)".
- 2 Στρέψτε το κουμπί του ήχου για να επιλέξετε στοιχείο (δείτε τον παρακάτω πίνακα), και στη συνέχεια πατήστε το κουμπί.
- 3 Επαναλάβετε το βήμα 2 μέχρι να επιλεγεί/ενεργοποιηθεί το επιθυμητό στοιχείο ή ακολουθήστε τις οδηγίες που αναφέρονται για το επιλεγμένο στοιχείο.
- 4 Πατήστε και κρατήστε πατημένο **Q / S** για να εξέλθετε.

Για να επιστρέψετε στο προηγούμενο στοιχείο ρύθμισης, πατήστε το **Q / S**.

[CALL HISTORY]

(Ισχύει μόνο εφόσον το τηλέφωνο υποστηρίζει PBAP)

- 1 Πατήστε το κουμπί του ήχου για να επιλέξετε ένα όνομα ή έναν αριθμό τηλεφώνου.
 - Εμφανίζεται η ένδειξη "INCOMING", "OUTGOING" ή "MISSED" στο κάτω τμήμα της οθόνης, για να υποδείξει την προηγούμενη κατάσταση κλήσης.
 - Πατήστε DISP για να αλλάξετε την κατηγορία οθόνης (NUMBER ή NAME).
 - Εάν δεν υπάρχει καταγεγραμμένο ιστορικό κλήσεων ή αριθμός κλήσης, εμφανίζεται η ένδειξη "NO DATA".
- 2 Πατήστε το κουμπί του ήχου για να πραγματοποιήσετε κλήση.

[PHONE BOOK]

(Ισχύει μόνο εφόσον το τηλέφωνο υποστηρίζει PBAP)

1 Στρέψτε το κουμπί ήχου γρήγορα ώστε να εισέλθετε στη λειτουργία αλφαβητικής αναζήτησης (αν ο τηλεφωνικός κατάλογος περιέχει πολλές επαφές).

Θα εμφανιστεί το πρώτο μενού (ABCDEFGHIJK).

• Για να μεταβείτε στο άλλο μενού (LMNOPQRSTUW ή WXYZ1*), πατήστε

1 / 2 .

• Για να επιλέξετε το επιθυμητό πρώτο γράμμα, στρέψτε το κουμπί του ήχου ή πατήστε / και, στη συνέχεια, πατήστε το κουμπί.

Επιλέξτε "1" για να αναζητήσετε με αριθμούς και επιλέξτε "*" για να αναζητήσετε με σύμβολα.

2 Στρέψτε το κουμπί του ήχου για να επιλέξετε ένα όνομα και, στη συνέχεια, πατήστε το κουμπί.

3 Στρέψτε το κουμπί του ήχου για να επιλέξετε έναν αριθμό τηλεφώνου και, στη συνέχεια, πατήστε το κουμπί για να τον καλέσετε.

• Για τη χρήση του τηλεφωνικού καταλόγου σε αυτή τη μονάδα, βεβαιωθείτε ότι επιτρέπεται η πρόσβαση ή η μεταφορά από το smartphone σας. Ανάλογα με το συνδεδεμένο τηλέφωνο, η διαδικασία ενδέχεται να διαφέρει.

• Οι επαφές κατηγοριοποιούνται ως εξής: HOME, OFFICE, MOBILE, OTHER, GENERAL

• Η μονάδα αυτή μπορεί να εμφανίσει μόνο μη τονισμένους χαρακτήρες. (Τα γράμματα με τόνους όπως το "Ü" εμφανίζονται ως "U".)

[NUMBER DIAL]

1 Στρέψτε το κουμπί του ήχου για να επιλέξετε έναν αριθμό (0 έως 9) ή έναν χαρακτήρα (*, #, +).

2 Πατήστε / για να μετακινήθετε στη θέση καταχώρησης. Επαναλάβετε τα βήματα 1 και 2 μέχρι να ολοκληρωθεί η εισαγωγή του τηλεφωνικού αριθμού.

3 Πατήστε το κουμπί του ήχου για να πραγματοποιήσετε κλήση.

[VOICE]

Προφέρετε το όνομα της επαφής που θέλετε να καλέσετε ή τη φωνητική εντολή για έλεγχο των λειτουργιών του τηλεφώνου. (Δείτε επίσης την ακόλουθη ενότητα "Πραγματοποίηση μιας κλήσης μέσω αναγνώρισης φωνής".)

[LOW]/[MID]/[FULL]: Εμφανίζει τη στάθμη της μπαταρίας.*

[NO SIGNAL]/[LOW]/[MID]/[MAX]: Εμφανίζει την ένταση του τρέχοντος σήματος που λαμβάνεται.*

■ Πραγματοποίηση μιας κλήσης μέσω αναγνώρισης φωνής

- 1** Πατήστε και κρατήστε πατημένο το VOICE για ενεργοποίηση της αναγνώρισης κλήσης του συνδεδεμένου τηλεφώνου.
- 2** Προφέρετε το όνομα της επαφής που θέλετε να καλέσετε ή τη φωνητική εντολή για έλεγχο των λειτουργιών του τηλεφώνου.

• Οι υποστηριζόμενες λειτουργίες αναγνώρισης φωνής διαφέρουν για κάθε τηλέφωνο. Για λεπτομέρειες, ανατρέξτε στο εγχειρίδιο οδηγιών του συνδεδεμένου τηλεφώνου.

Αποθήκευση επαφής στη μνήμη

Μπορείτε να αποθηκεύσετε έως και 6 επαφές στα κουμπιά αριθμών (1 έως 6).

- 1** Πατήστε για είσοδο στη λειτουργία Bluetooth.
- 2** Στρέψτε το κουμπί του ήχου για να επιλέξετε [CALL HISTORY], [PHONE BOOK] ή [NUMBER DIAL], και στη συνέχεια πατήστε το κουμπί.
- 3** Στρέψτε το κουμπί του ήχου για να επιλέξετε μια επαφή ή καταχωρήστε έναν αριθμό τηλεφώνου.
Εάν επιλεγεί μια επαφή, πατήστε το κουμπί του ήχου για να εμφανίσετε τον αριθμό τηλεφώνου.
- 4** Πατήστε και κρατήστε ένα από τα κουμπιά αριθμών (1 έως 6).
Όταν η επαφή αποθηκευτεί, εμφανίζεται στην οθόνη η ένδειξη "STORED".

Για να διαγράψετε μια επαφή από τη μνήμη προεπιλεγμένων σταθμών, επιλέξτε το [NUMBER DIAL] στο βήμα 2, αποθηκεύστε έναν κενό αριθμό στο βήμα 3 και προχωρήστε στο βήμα 4.

Καλέστε έναν καταχωρημένο αριθμό

- 1** Πατήστε για είσοδο στη λειτουργία Bluetooth.
- 2** Πατήστε ένα από τα κουμπιά αριθμών (1 έως 6).
- 3** Πατήστε το κουμπί του ήχου για να πραγματοποιήσετε κλήση.
Εάν δεν υπάρχει αποθηκευμένη επαφή, θα εμφανιστεί η ένδειξη "NO MEMORY".

* Η λειτουργικότητα εξαρτάται από τον τύπο του τηλεφώνου που χρησιμοποιείται.

Ρυθμίσεις λειτουργίας Bluetooth

- 1 Πατήστε το κουμπί του ήχου για να εισαγάγετε [FUNCTION].
- 2 Στρέψτε το κουμπί του ήχου για να επιλέξετε στοιχείο (δείτε τον παρακάτω πίνακα), και στη συνέχεια πατήστε το κουμπί.
- 3 Επαναλάβετε το βήμα 2 μέχρι να επιλεγεί/ενεργοποιηθεί το επιθυμητό στοιχείο ή ακολουθήστε τις οδηγίες που αναφέρονται για το επιλεγμένο στοιχείο.
- 4 Πατήστε και κρατήστε πατημένο **R** / **S** για να εξέλθετε.

Για να επιστρέψετε στο προηγούμενο στοιχείο ρύθμισης, πατήστε το **R** / **S**.

Προεπιλογή: [XX]

[BT MODE]	
[PHONE SELECT]	Επιλέγει το τηλέφωνο ή τη συσκευή ήχου που θέλετε να συνδέσετε ή να αποσυνδέσετε. Το "X" εμφανίζεται μπροστά από το όνομα συσκευής όταν συνδέεται. Η ένδειξη "D" εμφανίζεται μπροστά από την τρέχουσα συσκευή αναπαραγωγής ήχου. <ul style="list-style-type: none">• Μπορείτε να συνδέσετε ταυτόχρονα μόνο έως δύο συσκευές τηλεφώνου Bluetooth και μία συσκευή ήχου Bluetooth.
[AUDIO SELECT]	
[DEVICE DELETE]	<ol style="list-style-type: none">1 Στρέψτε το κουμπί του ήχου για να επιλέξετε μια συσκευή για να τη διαγράψετε και, στη συνέχεια πατήστε το κουμπί.2 Στρέψτε το κουμπί του ήχου για να επιλέξετε [YES] ή [NO], και στη συνέχεια πατήστε το κουμπί.
[PIN CODE EDIT] (0000)	Αλλάζει τον κωδικό PIN (έως 6 ψηφία). <ol style="list-style-type: none">1 Στρέψτε το κουμπί του ήχου για να επιλέξετε έναν αριθμό.2 Πατήστε το ◀ / ▶ για να μετακινηθείτε στη θέση καταχώρησης. Επαναλάβετε τα βήματα 1 και 2 μέχρι να ολοκληρωθεί η εισαγωγή του κωδικού PIN.3 Πατήστε το κουμπί του ήχου για να επιβεβαιώσετε.
[RECONNECT]	[ON]: Η μονάδα επανασυνδέεται αυτόματα όταν η συσκευή Bluetooth που συνδέθηκε τελευταία βρεθεί εντός της συνδέσιμης εμβέλειας. ; [OFF]: Ακύρωση.
[AUTO PAIRING]	[ON]: Η συσκευή κάνει αυτόματη σύζευξη με υποστηριζόμενες συσκευές Bluetooth (iPhone/iPod touch), όταν αυτές συνδέονται μέσω της υποδοχής εισόδου USB. Ανάλογα με το λειτουργικό σύστημα της συνδεδεμένης συσκευής, αυτή η λειτουργία μπορεί να μην είναι διαθέσιμη. ; [OFF]: Ακύρωση.

[INITIALIZE]

[YES]: Κάνει προετοιμασία όλων των ρυθμίσεων Bluetooth (συμπεριλαμβανομένης της αποθηκευμένης σύζευξης, του τηλεφωνικού καταλόγου, κ.λπ.). ; [NO]: Ακύρωση.

Λειτουργία δοκιμής Bluetooth

Μπορείτε να ελέγξετε τη δυνατότητα σύνδεσης του υποστηριζόμενου προφίλ μεταξύ της συσκευής Bluetooth και του δέκτη.

- Βεβαιωθείτε ότι δεν υπάρχει συσκευή Bluetooth σε σύζευξη.

- 1 Πατήστε και κρατήστε πατημένο το **R**.
Στην οθόνη εμφανίζονται οι ενδείξεις "PLEASE PAIR YOUR PHONE PIN 0000".
- 2 Αναζητήστε και επιλέξτε το όνομα του δέκτη σας ("DPX-5200BT") στη συσκευή Bluetooth.
- 3 Χρησιμοποιήστε τη συσκευή Bluetooth για επιβεβαίωση της σύζευξης. Η ένδειξη "TESTING" αναβοσβήνει στην οθόνη.

Μετά τη δοκιμή, εμφανίζεται το αποτέλεσμα της δυνατότητας σύνδεσης (OK ή NG).

PAIRING: Κατάσταση σύζευξης
HF CNT: Συμβατότητα προφίλ Hands-Free (HFP)
A2DP CNT: Συμβατότητα προφίλ Advanced Audio Distribution (A2DP)
PB DL: Συμβατότητα προφίλ Phonebook Access (PBAP)

Για να ακυρώσετε τη λειτουργία δοκιμής, πατήστε και κρατήστε πατημένο το **S** SRC για την απενεργοποίηση της μονάδας.

Bluetooth®

Bluetooth — Ήχοι

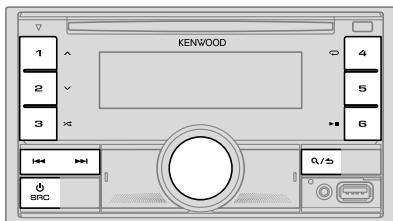

Με πηγή BT AUDIO, μπορείτε να συνδέσετε έως πέντε συσκευές ήχου Bluetooth και να επιλέξετε εναλλακτικά μία από αυτές τις πέντε συσκευές.

Ακούστε τη συσκευή αναπαραγωγής ήχου μέσω Bluetooth

- 1 Πατήστε το SRC επανειλημμένα για να επιλέξετε BT AUDIO.
- 2 Λειτουργήστε τη συσκευή αναπαραγωγής ήχου μέσω Bluetooth για να ξεκινήσει η αναπαραγωγή.

Για να	Στην πρόσοψη
Αναπαραγωγή/παύση	Πατήστε 6 ► .
Επιλέξτε ομάδα ή φάκελο	Πατήστε 1 ^ / 2 v.
Παράλειψη προς τα πίσω / Παράλειψη προς τα εμπρός	Πατήστε I◀◀ / ▶▶I.
Επιστροφή/γρήγορη προώθηση	Πατήστε και κρατήστε πατημένο το I◀◀ / ▶▶I.
Επαναλαμβανόμενη αναπαραγωγή	Πατήστε 4 ◀▶ επανειλημμένα. [ALL REPEAT]/[FILE REPEAT]/[GROUP REPEAT]*/ [REPEAT OFF]

Για να	Στην πρόσοψη
Τυχαία αναπαραγωγή	Πατήστε και κρατήστε πατημένο το 3 <> για να επιλέξετε [ALL RANDOM] ή [GROUP RANDOM]*. • Πατήστε 3 <> για να επιλέξετε [RANDOM OFF].
Επιλέξτε ένα αρχείο από έναν φάκελο/λίστα	Ανατρέξτε στην ενότητα "Επιλέξτε ένα αρχείο προς αναπαραγωγή" στη σελίδα 11.
Εναλλαγή μεταξύ συνδεδεμένων συσκευών ήχου Bluetooth	Πατήστε 5. (Με το πάτημα του πλήκτρου "Play" στη συνδεδεμένη συσκευή αλλάζει η έξοδος ήχου που γίνεται πλέον από τη συσκευή.)

* Ανάλογα με τη συνδεδεμένη συσκευή, ορισμένες συσκευές ενδέχεται να μην υποστηρίζουν αυτή τη λειτουργία.

Οι λειτουργίες και οι ενδείξεις στην οθόνη μπορεί να διαφέρουν ανάλογα με τη διαθεσιμότητα στη συνδεδεμένη συσκευή.

Ακούστε το iPod/iPhone μέσω Bluetooth

Μπορείτε να ακούσετε τα τραγούδια που υπάρχουν στο iPod/iPhone μέσω Bluetooth σε αυτή τη μονάδα.

Πατήστε το SRC επανειλημμένα για να επιλέξετε iPod BT.

- Μπορείτε να χειριστείτε το iPod/iPhone όμοια με το iPod/iPhone μέσω υποδοχής εισόδου USB. (Σελίδα 9)
- Αν συνδέσετε ένα iPod/iPhone στην υποδοχή εισόδου USB ενώ ακούτε την πηγή iPod BT, η πηγή αυτόματα αλλάζει σε iPod USB. Πατήστε SRC για να επιλέξετε πηγή iPod BT εφόσον η συσκευή παραμένει συνδεδεμένη μέσω Bluetooth.

AMAZON ALEXA

Η Alexa είναι η φωνητική υπηρεσία που βασίζεται σε υπολογιστικό νέφος (cloud) και έχει αναπτυχθεί από την Amazon. Μπορείτε να ζητήσετε από την Alexa να παίξει μουσική, να λάβει δελτία καιρού, πληροφορίες κυκλοφορίας, να ελέγξει έξυπνες οικιακές συσκευές, να ψωνίσει στο Amazon, να ψάξει στο διαδίκτυο, να θέσει υπενθυμίσεις και πολλά άλλα.

Προετοιμασία:



- Δημιουργήστε έναν λογαριασμό στη διεύθυνση <www.amazon.com>.
- Εγκαταστήστε την πιο πρόσφατη έκδοση της εφαρμογής για κινητές συσκευές Alexa στη συσκευή σας (iPhone/iPod touch ή συσκευή Android) και, στη συνέχεια, συνδεθείτε στην εφαρμογή.
- Φροντίστε να ενεργοποιήσετε τη σύνδεση στο διαδίκτυο στο smartphone σας.

Ρύθμιση για πρώτη φορά

Για συσκευή Android

- 1 Κάντε σύζευξη της συσκευής σας με αυτή τη μονάδα μέσω Bluetooth. (Σελίδα 15)
- 2 Εκκινήστε την εφαρμογή για κινητές συσκευές Alexa στη συσκευή σας.
- 3 Συζεύξτε αυτή τη μονάδα με την εφαρμογή για κινητές συσκευές Alexa. Εκτελέστε την Επιλογή Α ή την Επιλογή Β.

Για iPhone/iPod touch

- 1 Κάντε σύζευξη της συσκευής σας με αυτή τη μονάδα μέσω Bluetooth. (Σελίδα 15)
- 2 Εκκινήστε την εφαρμογή για κινητές συσκευές Alexa στη συσκευή σας.
- 3 Πατήστε το  στη μονάδα για είσοδο στην πηγή ALEXA.
 - Μπορείτε επίσης να πατήσετε το  SRC επαναληγμένα για να επιλέξετε την πηγή iPod BT.
- 4 Συζεύξτε αυτή τη μονάδα με την εφαρμογή για κινητές συσκευές Alexa. Εκτελέστε την Επιλογή Α ή την Επιλογή Β.

Επιλογή Α: Άμεση σύνδεση

Εισέλθετε στην παρακάτω διεύθυνση URL ή σαρώστε τον κωδικό QR με το smartphone σας:

<https://www.kenwood.com/car/alexa>



Επιλογή Β: Μη Αυτόματη Σύζευξη

- 1 Εκκινήστε την εφαρμογή για κινητές συσκευές Alexa και μεταβείτε στην καρτέλα "Devices (Συσκευές)".
- 2 Πατήστε στο εικονίδιο "+" στην πάνω δεξιά γωνία.

3 Πατήστε στο "Add Device (Προσθήκη συσκευής)".

4 Πατήστε στο "Automotive Accessory (Αξεσουάρ αυτοκινήτου)" ή "Headphones (Ακουστικά)" στη λίστα των τύπων συσκευών.

5 Πατήστε στο όνομα του δέκτη σας ("DPX-5200BT") και ακολουθήστε τις οδηγίες.



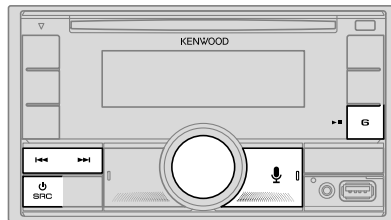

Μόλις ολοκληρωθεί η διαδικασία ρύθμισης, η εφαρμογή για κινητές συσκευές Alexa θα δημιουργήσει σύνδεση με αυτή τη μονάδα.

- Η σύνδεση με την Alexa μπορεί να αποσυνδεθεί εάν:
 - Έχει αποσυνδεθεί το προφίλ A2DP
 - Το Bluetooth αποσυνδέεται
 - Ο δέκτης δεν είναι ενεργοποιημένος
 - Οποιοδήποτε άλλες συνθήκες ανάλογα με τη συνδεδεμένη συσκευή.Για να επαναφέρετε τη σύνδεση με την Alexa, εκτελέστε ξανά σύνδεση του προφίλ A2DP.
- Η σύνδεση με την Alexa δεν μπορεί να πραγματοποιηθεί ξανά εάν:
 - Επανεγκαταστήσετε την εφαρμογή για κινητές συσκευές Alexa
 - Διαγράψετε τη συσκευή σε σύζευξη και εκτελέσετε ξανά σύζευξη (για συσκευή Android)Για να επαναφέρετε τη σύνδεση με την Alexa, εκτελέστε ξανά τη διαδικασία ρύθμισης.
- Μπορείτε να ελέγχετε τη σύνδεση με την Alexa από την εφαρμογή για κινητές συσκευές Alexa. Εάν το όνομα της μονάδας αυτής εμφανίζεται στην οθόνη "ALL DEVICES", δεν χρειάζεται να εκτελέσετε ξανά τη διαδικασία ρύθμισης.



Βασικές λειτουργίες

Μόλις δημιουργηθεί η σύνδεση με την Alexa...

- 1 Πατήστε το  στη μονάδα για να μιλήσετε στην Alexa.**
Η οθόνη εμφανίζει: "ALEXA" ➔ "LISTENING..."
 - 2 Επικοινωνήστε με την Alexa μέσω του συνδεδεμένου μικροφώνου.** (Σελίδα 15)
Το "THINKING..." εμφανίζεται όταν η Alexa επεξεργάζεται την είσοδο της φωνής σας.
Το μήνυμα "SPEAKING..." εμφανίζεται ενώ η Alexa ανταποκρίνεται στην είσοδο της φωνής σας.
Η ένδειξη "ALEXA" ή πληροφορίες οθόνης όπως ο χρόνος αναπαραγωγής, ο τίτλος τραγουδιού κ.λπ. εμφανίζονται ενώ η Alexa βρίσκεται σε κατάσταση αδράνειας.
- Για να επιστρέψετε στην προηγούμενη πηγή πριν από την ALEXA, πατήστε το  SRC.
 - Για να ενεργοποιήσετε την Alexa, πατήστε το .
 - Για να ακυρώσετε την τρέχουσα κατάσταση ακρόασης, πατήστε το .
 - Για να ακυρώσετε τις τρέχουσες καταστάσεις σκέψης/ομιλίας και να μεταβείτε στην κατάσταση ακρόασης, πατήστε το .
 - Μόνο μία σύνδεση με την Alexa μπορεί να γίνει κάθε φορά.
 - Η ένδειξη "DISCONNECTED" εμφανίζεται αν αποσυνδεθεί η συσκευή από την εφαρμογή για κινητές συσκευές Alexa ή εάν αποσυνδεθεί η σύνδεση Bluetooth.

Έναρξη ακρόασης

Στην κατάσταση αδράνειας της Alexa...

- 1 Πατήστε το  στη μονάδα για να ενεργοποιήσετε την Alexa.**
Η οθόνη εμφανίζει: "LISTENING..."
- 2 Επικοινωνήστε με την Alexa μέσω του συνδεδεμένου μικροφώνου.** (Σελίδα 15)
- 3 Κατά τη διάρκεια της αναπαραγωγής μουσικής στην πηγή ALEXA, μπορείτε να εκτελέσετε τις παρακάτω λειτουργίες:**

Για να	Στην πρόσοψη
Αναπαραγωγή/παύση	Πατήστε  .
Παράλειψη προς τα πίσω / Παράλειψη προς τα εμπρός	Πατήστε  .

Κατά τη διάρκεια της αναπαραγωγής μουσικής, πατήστε το  για να διακόψετε τη μουσική και να ενεργοποιήσετε την Alexa. Τώρα μπορείτε να αρχίσετε να επικοινωνείτε με την Alexa.

Ρυθμίσεις ήχου

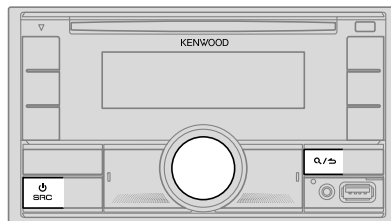

- 1 Πατήστε το κουμπί του ήχου για να εισαγάγετε [FUNCTION].**
- 2 Στρέψτε το κουμπί του ήχου για να επιλέξετε στοιχείο (δείτε τον παρακάτω πίνακα), και στη συνέχεια πατήστε το κουμπί.**
- 3 Επαναλάβετε το βήμα 2 μέχρι να επιλεγεί ή να ενεργοποιηθεί το στοιχείο που θέλετε.**
- 4 Πατήστε και κρατήστε πατημένο  για να εξέλθετε.**

Για να επιστρέψετε στο προηγούμενο στοιχείο ρύθμισης, πατήστε το .

Προεπιλογή: **[XX]**

[AUDIO CONTROL]	
[SUB-W LEVEL]	[LEVEL -50] έως [LEVEL +10] ([LEVEL 0]): Ρυθμίζει το επίπεδο της ισχύος εξόδου του υπογούφερ.
[EASY EQ]	<p>Προσαρμόστε τις δικές σας ρυθμίσεις ήχου.</p> <ul style="list-style-type: none"> • Οι ρυθμίσεις αποθηκεύονται στην επιλογή [USER] στο [PRESET EQ]. • Οι ρυθμίσεις που θα γίνουν μπορεί να επηρεάσουν τις τρέχουσες ρυθμίσεις του [MANUAL EQ].
[SW]:	[LEVEL -50] έως [LEVEL +10] (Προεπιλογή: [LEVEL 0])
[BASS]:	[LEVEL -9] έως [LEVEL +9] [LEVEL 0]
[MID]:	[LEVEL -9] έως [LEVEL +9] [LEVEL 0]
[TRE]:	[LEVEL -9] έως [LEVEL +9] [LEVEL 0]

Ρυθμίσεις ηχού

[MANUAL EQ]	Ρυθμίζει τις προσωπικές σας ρυθμίσεις ήχου για κάθε πηγή. <ul style="list-style-type: none"> • Οι ρυθμίσεις αποθηκεύονται στην επιλογή [USER] στο [PRESET EQ]. • Οι ρυθμίσεις που θα γίνουν μπορεί να επηρεάσουν τις τρέχουσες ρυθμίσεις του [EASY EQ]. 	
[62.5HZ]	[LEVEL]	[LEVEL -9] έως [LEVEL +9] ([LEVEL 0]): Ρυθμίζει το επίπεδο που θα απομνημονευτεί για κάθε πηγή. (Πριν κάνετε κάποια ρύθμιση, επιλέξτε την πηγή που θέλετε να ρυθμίσετε.)
	[BASS EXTEND]	[ON] : Ενεργοποιεί τα ενισχυμένα μπάσα. ; [OFF] : Ακύρωση.
[100HZ]/[160HZ]/[250HZ]/[400HZ]/[630HZ]/[1KHZ]/[1.6KHZ]/[2.5KHZ]/[4KHZ]/[6.3KHZ]/[10KHZ]/[16KHZ]	[LEVEL -9] έως [LEVEL +9] ([LEVEL 0]): Ρυθμίζει το επίπεδο που θα απομνημονευτεί για κάθε πηγή. (Πριν κάνετε κάποια ρύθμιση, επιλέξτε την πηγή που θέλετε να ρυθμίσετε.)	
[Q FACTOR]	[1.35]/[1.50]/[2.00] : Ρυθμίζει τον παράγοντα ποιότητας.	
[PRESET EQ]	[NATURAL]/[ROCK]/[POPS]/[EASY]/[TOP40]/[JAZZ]/[POWERFUL]/[USER] : Επιλέγει έναν προεπιλεγμένο εξισωτή κατάλληλο για το συγκεκριμένο είδος μουσικής. <ul style="list-style-type: none"> • Όταν ενεργοποιείται η οθόνη επίδειξης (είναι επιλεγμένο το [ON] αρχικά, σελίδα 28), επιλέγεται αυτόματα το [ROCK] ως [PRESET EQ]. – Αν ρυθμίσετε την επιλογή [DEMO MODE] σε [OFF] (σελίδα 28), επιλέγεται [NATURAL] ως προεπιλεγμένη ρύθμιση για το [PRESET EQ]. (Επιλέξτε [USER] για να χρησιμοποιήσετε τις ρυθμίσεις που έχουν γίνει στο [EASY EQ] ή [MANUAL EQ].) 	
[BASS BOOST]	[LEVEL 1] έως [LEVEL 5] : Επιλέγει το επιθυμητό επίπεδο ενίσχυσης μπάσων. ; [OFF] : Ακύρωση.	
[LOUDNESS]	[LEVEL 1]/[LEVEL 2] : Επιλέγει την επιθυμητή ενίσχυση για τις χαμηλές ή τις υψηλές συχνότητες για να καταναμηθεί καλά ο ήχος σε χαμηλή ένταση. ; [OFF] : Ακύρωση.	
[SUBWOOFER SET]	[ON] : Ενεργοποιεί την έξοδο υπογούφερ. ; [OFF] : Ακύρωση.	

[FADER]	(Δεν ισχύει εάν έχει επιλεγεί crossover 3 δρόμων.) [R15] έως [F15] ([0]): Ρυθμίζει την ισχύ εξόδου των μπροστινών και πίσω ηχείων.
[BALANCE]	[L15] έως [R15] ([0]): Ρυθμίζει την ισχύ εξόδου των δεξιών και αριστερών ηχείων.
[VOLUME OFFSET]	[-15] έως [+6] ([0]): Προεπιλέγει την αρχική στάθμη της έντασης του ήχου κάθε πηγής συγκρινώντας την με τη στάθμη της έντασης του ήχου των FM. (Πριν από τη ρύθμιση, επιλέξτε την πηγή που θέλετε να ρυθμίσετε.)
[SOUND EFFECT]	
[SOUND RECNRSTR]	(Δεν ισχύει για πηγή RADIO και πηγή AUX.) [ON] : Δημιουργεί ρεαλιστικό ήχο αντισταθμίζοντας τα στοιχεία υψηλής συχνότητας και επαναφέροντας το χρόνο ανόδου της κυματομορφής τα οποία χάνονται κατά τη συμπίεση δεδομένων ήχου. ; [OFF] : Ακύρωση.
[SPACE ENHANCE]	(Δεν ισχύει για πηγή RADIO.) [SMALL]/[MEDIUM]/[LARGE] : Ουσιαστικά βελτιώνει τον χώρο του ήχου. ; [OFF] : Ακύρωση.
[SND REALIZER]	[LEVEL 1]/[LEVEL 2]/[LEVEL 3] : Ουσιαστικά κάνει πιο ρεαλιστικό τον ήχο. ; [OFF] : Ακύρωση.
[STAGE EQ]	[LOW]/[MIDDLE]/[HIGH] : Ουσιαστικά ρυθμίζουν τη θέση του ήχου που ακούγεται από τα ηχεία. ; [OFF] : Ακύρωση.
[DRIVE EQ]	[ON] : Ενισχύει τη συχνότητα για να μειώσει τον θόρυβο που ακούγεται εκτός του αυτοκινήτου ή τον θόρυβο των ελαστικών. ; [OFF] : Ακύρωση.
[SPEAKER SIZE]	Ανάλογα με τον τύπο crossover που έχετε επιλέξει (Δείτε "Αλλαγή του τύπου crossover" στη σελίδα 7), θα εμφανιστούν τα στοιχεία ρύθμισης crossover 2 δρόμων ή crossover 3 δρόμων. (Δείτε "Ρυθμίσεις crossover" στη σελίδα 24.) Από προεπιλογή επιλέγεται ο τύπος crossover 2 δρόμων.
[X ' OVER]	
[DTA SETTINGS]	Για ρυθμίσεις, βλ. "Ρυθμίσεις Ευθυγράμμισης Ψηφιακού Χρόνου" στη σελίδα 25.
[CAR SETTINGS]	

- Για crossover 2 δρόμων: **[SUB-W LEVEL]/[SUBWOOFER SET]** είναι επιλέξιμο μόνο όταν το **[SWITCH PREOUT]** έχει τεθεί σε **[SUBWOOFER]**. (Σελίδα 6)
- **[SUB-W LEVEL]** είναι επιλέξιμο μόνο όταν το **[SUBWOOFER SET]** έχει τεθεί σε **[ON]**.

Ρυθμίσεις ηχού

Ρυθμίσεις crossover

Παρακάτω βρίσκονται τα διαθέσιμα στοιχεία ρύθμισης για crossover 2 δρόμων και crossover 3 δρόμων.

SPEAKER SIZE

Επιλέγει ανάλογα με το μέγεθος του συνδεδεμένου ηχείου για βέλτιστη απόδοση.

- Οι ρυθμίσεις συχνότητας και κλίσης ορίζονται αυτόματα για το crossover του επιλεγμένου ηχείου.
- Αν επιλεγεί η τιμή **[NONE]** για το ακόλουθο ηχείο για **[SPEAKER SIZE]**, η ρύθμιση **[X' OVER]** του επιλεγμένου ηχείου δεν είναι διαθέσιμη.
 - Crossover 2 δρόμων: **[TWEETER]** του **[FRONT]/[REAR]/[SUBWOOFER]**
 - Crossover 3 δρόμων: **[WOOFER]**

X' OVER (crossover)

- **[FRQ]/[F-HPF FRQ]/[R-HPF FRQ]/[SW LPF FRQ]/[HPF FRQ]/[LPF FRQ]**: Ρυθμίζει τη συχνότητα του crossover για τα επιλεγμένα ηχεία (υψηλεπερατό φίλτρο ή χαμηλοπερατό φίλτρο).
Αν επιλεγεί η τιμή **[THROUGH]**, όλα τα σήματα στέλνονται στα επιλεγμένα ηχεία.
- **[SLOPE]/[F-HPF SLOPE]/[R-HPF SLOPE]/[SW LPF SLOPE]/[HPF SLOPE]/[LPF SLOPE]**: Ρυθμίζει την κλίση του crossover.
Επιλέξιμο μόνο εάν έχει επιλεγεί άλλη ρύθμιση εκτός από **[THROUGH]** για τη συχνότητα του crossover.
- **[SW LPF PHASE]/[PHASE]**: Επιλέγει τη φάση της ισχύος εξόδου του ηχείου που θα ευθυγραμμιστεί με την ισχύ εξόδου του άλλου ηχείου.
- **[GAIN LEFT]/[GAIN RIGHT]/[F-HPF GAIN]/[R-HPF GAIN]/[SW LPF GAIN]/[GAIN]**: Ρυθμίζει την ένταση της ισχύος εξόδου του επιλεγμένου ηχείου.

Στοιχεία ρύθμισης crossover 2 δρόμων

[SPEAKER SIZE]		
[FRONT]	[SIZE]	[8CM]/[10CM]/[12CM]/[13CM]/[16CM]/[17CM]/[18CM]/[4×6]/[5×7]/[6×8]/[6×9]/[7×10]
	[TWEETER]	[SMALL]/[MIDDLE]/[LARGE]/[NONE] (όχι συνδεδεμένο)
[REAR]	[SIZE]	[8CM]/[10CM]/[12CM]/[13CM]/[16CM]/[17CM]/[18CM]/[4×6]/[5×7]/[6×8]/[6×9]/[7×10]/[NONE] (όχι συνδεδεμένο)
[SUBWOOFER]	[SIZE]	[16CM]/[20CM]/[25CM]/[30CM]/[38CM OVER]/[NONE] (όχι συνδεδεμένο)
[X' OVER]		
[TWEETER]	[FRQ]	[1KHZ]/[1.6KHZ]/[2.5KHZ]/[4KHZ]/[5KHZ]/[6.3KHZ]/[8KHZ]/[10KHZ]/[12.5KHZ]
	[GAIN LEFT]	[-8] έως [0]
	[GAIN RIGHT]	[-8] έως [0]
[FRONT HPF]	[F-HPF FRQ]	[30HZ]/[40HZ]/[50HZ]/[60HZ]/[70HZ]/[80HZ]/[90HZ]/[100HZ]/[120HZ]/[150HZ]/[180HZ]/[220HZ]/[250HZ]/[THROUGH]
	[F-HPF SLOPE]	[-6DB]/[-12DB]/[-18DB]/[-24DB]
	[F-HPF GAIN]	[-8] έως [0]
[REAR HPF]	[R-HPF FRQ]	
	[R-HPF SLOPE]	Διαμορφώστε τις ρυθμίσεις για τα πίσω ηχεία όπως και για τα μπροστινά ηχεία.
	[R-HPF GAIN]	

Ρυθμίσεις ηχου

[SUBWOOFER LPF]	[SW LPF FRQ]	[30HZ]/[40HZ]/[50HZ]/[60HZ]/[70HZ]/[80HZ]/[90HZ]/[100HZ]/[120HZ]/[150HZ]/[180HZ]/[220HZ]/[250HZ]/[THROUGH]
	[SW LPF SLOPE]	[-6DB]/[-12DB]/[-18DB]/[-24DB]
	[SW LPF PHASE]	[REVERSE] (180°)/[NORMAL] (0°)
	[SW LPF GAIN]	[-8] έως [0]

- Οι επιλογές [SUBWOOFER] του [SPEAKER SIZE] και [SUBWOOFER LPF] του [X'OVER] μπορούν να ενεργοποιηθούν μόνο όταν το [SWITCH PREOUT] έχει οριστεί σε [SUBWOOFER] (σελίδα 6) και το [SUBWOOFER SET] έχει οριστεί σε [ON]. (Σελίδα 23)

Στοιχεία ρύθμισης crossover 3 δρόμων

[SPEAKER SIZE]		
[TWEETER]	[SMALL]/[MIDDLE]/[LARGE]	
[MID RANGE]	[8CM]/[10CM]/[12CM]/[13CM]/[16CM]/[17CM]/[18CM]/[4×6]/[5×7]/[6×8]/[6×9]	
[WOOFER]	[16CM]/[20CM]/[25CM]/[30CM]/[38CM OVER]/[NONE] (όχι συνδεδεμένο)	
[X'OVER]		
[TWEETER]	[HPF FRQ]	[1KHZ]/[1.6KHZ]/[2.5KHZ]/[4KHZ]/[5KHZ]/[6.3KHZ]/[8KHZ]/[10KHZ]/[12.5KHZ]
	[SLOPE]	[-6DB]/[-12DB]
	[PHASE]	[REVERSE] (180°)/[NORMAL] (0°)
	[GAIN]	[-8] έως [0]

[MID RANGE]	[HPF FRQ]	[30HZ]/[40HZ]/[50HZ]/[60HZ]/[70HZ]/[80HZ]/[90HZ]/[100HZ]/[120HZ]/[150HZ]/[180HZ]/[220HZ]/[250HZ]/[THROUGH]
	[HPF SLOPE]	[-6DB]/[-12DB]
	[LPF FRQ]	[1KHZ]/[1.6KHZ]/[2.5KHZ]/[4KHZ]/[5KHZ]/[6.3KHZ]/[8KHZ]/[10KHZ]/[12.5KHZ]/[THROUGH]
	[LPF SLOPE]	[-6DB]/[-12DB]
	[PHASE]	[REVERSE] (180°)/[NORMAL] (0°)
	[GAIN]	[-8] έως [0]
[WOOFER]	[LPF FRQ]	[30HZ]/[40HZ]/[50HZ]/[60HZ]/[70HZ]/[80HZ]/[90HZ]/[100HZ]/[120HZ]/[150HZ]/[180HZ]/[220HZ]/[250HZ]/[THROUGH]
	[SLOPE]	[-6DB]/[-12DB]
	[PHASE]	[REVERSE] (180°)/[NORMAL] (0°)
	[GAIN]	[-8] έως [0]

- Οι επιλογές [WOOFER] του [SPEAKER SIZE] και [WOOFER] του [X'OVER] μπορούν να ενεργοποιηθούν μόνο όταν το [SUBWOOFER SET] έχει οριστεί σε [ON]. (Σελίδα 23)

Ρυθμίσεις Ευθυγράμμισης Ψηφιακού Χρόνου

- Η Ευθυγράμμιση Ψηφιακού Χρόνου ορίζει τον χρόνο καθυστέρησης της εξόδου των ηχείων για να δημιουργήσει ένα πιο κατάλληλο περιβάλλον για το όχημά σας.
- Για περισσότερες πληροφορίες, βλ. "Αυτόματος καθορισμός του χρόνου καθυστέρησης" στη σελίδα 26.

Ρυθμίσεις ηχού

[DTA SETTINGS]	
[POSITION]	Επιλέγει τη θέση ακρόασής σας (σημείο αναφοράς). [ALL] : Χωρίς αντιστάθμιση ; [FRONT RIGHT] : Μπροστινό δεξιό κάθισμα ; [FRONT LEFT] : Μπροστινό αριστερό κάθισμα ; [FRONT ALL] : Μπροστινά καθίσματα • Η ένδειξη [FRONT ALL] εμφανίζεται μόνο όταν έχει επιλεγεί [2-WAY X'OVER] . (Σελίδα 7)
[DISTANCE]	[0CM] έως [610CM] : Ρυθμίστε ακριβώς την απόσταση για αντιστάθμιση. (Πριν κάνετε κάποια ρύθμιση, επιλέξτε το ηχείο που θέλετε να ρυθμίσετε.)
[GAIN]	[-8DB] έως [0DB] : Ρυθμίζει ακριβώς την ένταση της ισχύος εξόδου του επιλεγμένου ηχείου. (Πριν κάνετε κάποια ρύθμιση, επιλέξτε το ηχείο που θέλετε να ρυθμίσετε.)
[DTA RESET]	[YES] : Επαναφέρει τις ρυθμίσεις [DISTANCE] και [GAIN] της επιλεγμένης [POSITION] στην προεπιλογή. ; [NO] : Ακύρωση.
[CAR SETTINGS]	
[CAR TYPE]	[COMPACT] / [FULL SIZE CAR] / [WAGON] / [MINIVAN] / [SUV] / [MINIVAN(LONG)] : Επιλέγει τον τύπο οχήματος. ; [OFF] : Χωρίς αντιστάθμιση.
[R-SP LOCATION]	Επιλέγει τη θέση των πίσω ηχείων στο όχημά σας για να υπολογίσει την απώτερη απόσταση από την επιλεγμένη θέση ακρόασης (σημείο αναφοράς). • [DOOR]/[REAR DECK] : Δυνατότητα επιλογής μόνο όταν το [CAR TYPE] έχει επιλεγεί ως [OFF] , [COMPACT] , [FULL SIZE CAR] , [WAGON] ή [SUV] . • [2ND ROW]/[3RD ROW] : Δυνατότητα επιλογής μόνο όταν το [CAR TYPE] έχει επιλεγεί ως [MINIVAN] ή [MINIVAN(LONG)] .

- Πρωτό κάνετε ρύθμιση για **[DISTANCE]** και **[GAIN]** σε **[DTA SETTINGS]**, επιλέξτε το ηχείο που θέλετε να ρυθμίσετε:

Όταν έχει επιλεγεί crossover 2 δρόμων:

[FRONT LEFT]/[FRONT RIGHT]/[REAR LEFT]/[REAR RIGHT]/[SUBWOOFER]

- Μπορείτε μόνο να επιλέξετε **[REAR LEFT]**, **[REAR RIGHT]** και **[SUBWOOFER]** εάν έχει επιλεγεί ρύθμιση άλλη εκτός από **[NONE]** για **[REAR]** και **[SUBWOOFER]** σε **[SPEAKER SIZE]**. (Σελίδα 24)

Όταν έχει επιλεγεί crossover 3 δρόμων:

[TWEETER LEFT]/[TWEETER RIGHT]/[MID LEFT]/[MID RIGHT]/[WOOFER]

- Μπορείτε μόνο να επιλέξετε **[WOOFER]** εάν έχει επιλεγεί ρύθμιση άλλη εκτός από **[NONE]** για **[WOOFER]** σε **[SPEAKER SIZE]**. (Σελίδα 25)
- Υπάρχει η δυνατότητα επιλογής **[R-SP LOCATION]** σε **[CAR SETTINGS]** μόνο εφόσον: – έχει επιλεγεί crossover 2 δρόμων. (Σελίδα 7)
– Αν έχει επιλεγεί ρύθμιση άλλη εκτός από **[NONE]** για **[REAR]** σε **[SPEAKER SIZE]**. (Σελίδα 24)

Αυτόματος καθορισμός του χρόνου καθυστέρησης

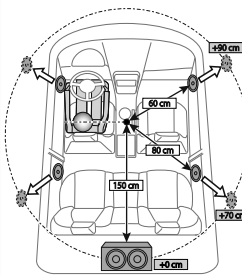

Αν προσδιορίσετε την απόσταση από την τρέχουσα ορισμένη θέση ακρόασης προς κάθε ηχείο, ο χρόνος καθυστέρησης θα υπολογίζεται αυτόματα.

- 1 Ρυθμίστε την επιλογή **[POSITION]** και καθορίστε τη θέση ακρόασης ως το σημείο αναφοράς (το σημείο αναφοράς για **[FRONT ALL]** θα είναι το κέντρο μεταξύ του δεξιού και του αριστερού μπροστινού καθίσματος).
- 2 Μετρήστε τις αποστάσεις από το σημείο αναφοράς έως τα ηχεία.
- 3 Υπολογίστε την απόσταση μεταξύ του πιο μακρινού ηχείου (υποούφερ στην εικόνα) και των άλλων ηχείων.
- 4 Ορίστε την τιμή **[DISTANCE]** που έχει υπολογιστεί στο βήμα 3 για τα μεμονωμένα ηχεία.
- 5 Ρυθμίστε το **[GAIN]** για τα μεμονωμένα ηχεία.

Παράδειγμα: Όταν έχει επιλεγεί **[FRONT ALL]** ως θέση ακρόασης.

Ρυθμίσεις οθόνης

Αναγνώριση ζωνών για ρυθμίσεις χρωμάτων και ρυθμίσεις φωτεινότητας

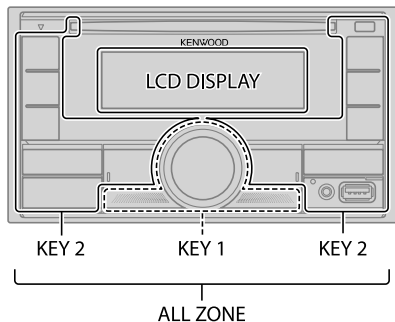



Ρυθμίστε το φωτισμό

Πατήστε και κρατήστε πατημένο το DISP για ενεργοποίηση ή απενεργοποίηση του φωτισμού.

- Μόλις πατήσετε παρατεταμένα αυτό το κουμπί, η ρύθμιση [DIMMER] θα αντικατασταθεί.

Αλλάξτε τις ρυθμίσεις οθόνης

- 1 Πατήστε το κουμπί του ήχου για να εισαγάγετε [FUNCTION].
- 2 Στρέψτε το κουμπί του ήχου για να επιλέξετε στοιχείο (δείτε τον παρακάτω πίνακα), και στη συνέχεια πατήστε το κουμπί.
- 3 Επαναλάβετε το βήμα 2 μέχρι να επιλεγεί/ενεργοποιηθεί το επιθυμητό στοιχείο ή ακολουθήστε τις οδηγίες που αναφέρονται για το επιλεγμένο στοιχείο.
- 4 Πατήστε και κρατήστε πατημένο  για να εξέλθετε.

Για να επιστρέψετε στο προηγούμενο στοιχείο ρύθμισης, πατήστε το .





Προεπιλογή: [XX]

[DISPLAY]

[COLOR SELECT] Επιλέγει χρώματα φωτισμού για [ALL_ZONE], [LCD_DISPLAY], [KEY_1] και [KEY_2] ξεχωριστά.

- 1 Επιλέξτε μια ζώνη. (Δείτε την εικόνα στην αριστερή στήλη.)
- 2 Επιλέξτε ένα προκαθορισμένο χρώμα για την επιλεγμένη ζώνη. (Σελίδα 28)
Προεπιλογή: [VARIABLE_SCAN]

Για να φτιάξετε το δικό σας χρώμα, επιλέξτε [CUSTOM_R/G/B]. Το χρώμα που έχετε φτιάξει θα αποθηκευτεί στο [CUSTOM_R/G/B].

- 1 Πατήστε το κουμπί του ήχου για να εισαγάγετε την αναλυτική ρύθμιση χρώματος.
- 2 Πατήστε , ,  ή  για να επιλέξετε το χρώμα ([R]/[G]/[B]) που θα ρυθμίσετε.
- 3 Στρέψτε το κουμπί του ήχου για να ρυθμίσετε το επίπεδο ([0] έως [9]), και στη συνέχεια πατήστε το κουμπί.

[DIMMER]

Μειώστε το φωτισμό.

[ON]: Ο φωτισμός έχει ενεργοποιηθεί.

[OFF]: Ο φωτισμός έχει απενεργοποιηθεί.

[DIMMER_TIME]: Ρυθμίστε την ώρα ενεργοποίησης και απενεργοποίησης του φωτισμού.

- 1 Στρέψτε το κουμπί του ήχου για να ρυθμίσετε τον χρόνο ενεργοποίησης [ON], και στη συνέχεια πατήστε το κουμπί.
- 2 Στρέψτε το κουμπί του ήχου για να ρυθμίσετε τον χρόνο απενεργοποίησης [OFF], και στη συνέχεια πατήστε το κουμπί.
Προεπιλογή: [ON]: [18:00]; [OFF]: [6:00]

[BRIGHTNESS]

Ρυθμίζει το επίπεδο φωτεινότητας ξεχωριστά για την ημέρα και τη νύχτα.

- 1 [DAY]/[NIGHT]: Επιλέξτε ημέρα ή νύχτα.
- 2 Επιλέξτε μια ζώνη. (Δείτε την εικόνα στην αριστερή στήλη.)
- 3 [LEVEL00] έως [LEVEL31]: Ρυθμίστε το επίπεδο φωτεινότητας.

[TEXT_SCROLL]

[ONCE]: Κάνει κύλιση των πληροφοριών της οθόνης μία φορά. ;

[AUTO]: Επαναλαμβάνει την κύλιση σε διαστήματα των 5 δευτερολέπτων. ;

[OFF]: Ακύρωση.

[CLOCK]	
[CLOCK DISPLAY]	[ON]: Η ώρα εμφανίζεται στην οθόνη ακόμα και όταν η συσκευή είναι απενεργοποιημένη. ; [OFF]: Ακύρωση.
[DEMO MODE]	[ON]: Ενεργοποιεί την οθόνη επίδειξης αυτόματα όταν δεν εκτελείται καμία λειτουργία για περίπου 15 δευτερόλεπτα. ; [OFF]: Απενεργοποιεί.

Προκαθορισμένα χρώματα:

[INITIAL COLOR]/[VARIABLE SCAN]/[CUSTOM R/G/B]/[RED1]/[RED2]/[RED3]/[PURPLE1]/[PURPLE2]/[PURPLE3]/[PURPLE4]/[BLUE1]/[BLUE2]/[BLUE3]/[SKYBLUE1]/[SKYBLUE2]/[LIGHTBLUE]/[AQUA1]/[AQUA2]/[GREEN1]/[GREEN2]/[GREEN3]/[YELLOWGREEN1]/[YELLOWGREEN2]/[YELLOW]/[ORANGE1]/[ORANGE2]/[ORANGERED]

Εγκατάσταση/Συνδεση

Αυτή η ενότητα για τον επαγγελματία ειδικό εγκατάστασης. Για λόγους ασφαλείας, αναθέστε την συνδεσμολογία και την τοποθέτηση σε επαγγελματίες. Συμβουλευτείτε τον πωλητή του ηχοσυστήματος.

▲ ΠΡΟΕΙΔΟΠΟΙΗΣΗ

- Η μονάδα μπορεί να χρησιμοποιηθεί μόνο με τροφοδοσία 12 V DC και αρνητική γείωση.
- Αποσυνδέστε τον αρνητικό ακροδέκτη της μπαταρίας πριν από τη συνδεσμολογία και την τοποθέτηση.
- Μην συνδέετε το καλώδιο μπαταρίας (κίτρινο) και το καλώδιο ανάφλεξης (κόκκινο) στο αμάξωμα του αυτοκινήτου ή το καλώδιο γείωσης (μαύρο) για την αποφυγή βραχυκυκλώματος.
- Για την αποφυγή βραχυκυκλώματος:
 - Μονώστε τα μη συνδεδεμένα καλώδια με μονωτική ταινία.
 - Βεβαιωθείτε πως γείωσατε ξανά τη μονάδα στο αμάξωμα μετά την εγκατάσταση.
 - Ασφαλίστε τα καλώδια με σφιγκτήρες καλωδίου και τυλίξτε μονωτική ταινία γύρω από τα καλώδια που έρχονται σε επαφή με μεταλλικά μέρη για την προστασία των καλωδίων.

▲ ΠΡΟΣΟΧΗ

- Τοποθετήστε τη μονάδα στην κονσόλα του οχήματός σας. Μην ακουμπάτε τα μεταλλικά μέρη αυτής της μονάδας κατά τη διάρκεια και αμέσως μετά τη χρήση αυτής της μονάδας. Τα μεταλλικά μέρη όπως η ψήκτρα και το περιβλημά ζεσταίνονται.
- Μην συνδέετε τα καλώδια \ominus του ηχείου στο σασί του αυτοκινήτου ή στο καλώδιο γείωσης (μαύρο), ούτε να τα συνδέετε παράλληλα.
- Τοποθετήστε τη συσκευή υπό γωνία μικρότερη των 30°.
- Εάν η καλωδίωση του οχήματός σας δεν διαθέτει ακροδέκτη ανάφλεξης, συνδέστε το καλώδιο ανάφλεξης (κόκκινο) στον ακροδέκτη στην ασφαλειοθήκη του οχήματος, η οποία παρέχει ρεύμα 12 V DC και ενεργοποιείται και απενεργοποιείται με το κλειδί ανάφλεξης.
- Διατηρείτε όλα τα καλώδια μακριά από μεταλλικά εξαρτήματα που απαγούν θερμότητα.
- Μετά την τοποθέτηση της μονάδας, ελέγξτε εάν λειτουργούν σωστά οι λάμπες φρένων, τα φλας, οι υαλοκαθαριστήρες κ.λπ. στο αυτοκίνητο.
- Εάν καεί η ασφάλεια, βεβαιωθείτε πρώτα πως δεν ακουμπάνε τα καλώδια στο αμάξωμα και στη συνέχεια αντικαταστήστε την παλιά ασφάλεια με μία της ίδιας κατηγορίας.

Εγκατάσταση/Συνδεση

Λίστα εξαρτημάτων για την εγκατάσταση

(A) Έλασμα στερέωσης (×1)

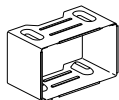

(B) Πλάκα αντιστάθμισης (×1)

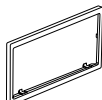

(C) Καλωδίωση (×1)

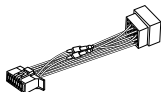

(D) Κλειδί εξαγωγής (×2)

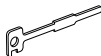

Βασική διαδικασία

- 1 Αφαιρέστε το κλειδί από το διακόπτη ανάφλεξης και αποσυνδέστε τον ακροδέκτη \ominus της μπαταρίας του αυτοκινήτου.
- 2 Συνδέστε σωστά τα καλώδια.
Δείτε "Συνδεσμολογία" στη σελίδα 31.
- 3 Εγκατάσταση της μονάδας στο αυτοκίνητο.
Δείτε την ακόλουθη ενότητα "Εγκατάσταση της μονάδας (στερέωση εντός του ταμπλό)".
- 4 Συνδέστε τον ακροδέκτη \ominus της μπαταρίας.
- 5 Πατήστε το ψ SRC για να ενεργοποιήσετε την παροχή ρεύματος.
- 6 Επανεκκινήστε τη μονάδα. (Σελίδα 4)

Εγκατάσταση της μονάδας (στερέωση εντός του ταμπλό)

Κάντε τις απαιτούμενες συνδέσεις. (Σελίδα 31)

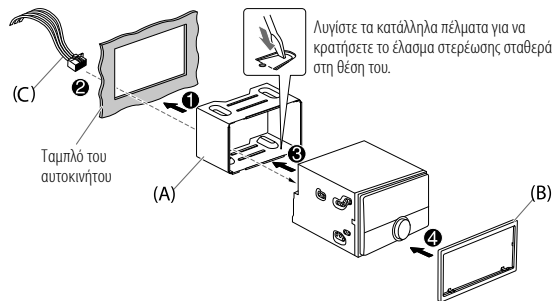

Εγκατάσταση της μονάδας (χωρίς έλασμα στερέωσης)

- 1 Αφαιρέστε το έλασμα στερέωσης και την πλάκα αντιστάθμισης από τη μονάδα πριν από την εγκατάσταση.
- 2 Ευθυγραμμίστε τις οπές στη μονάδα (σε αμφότερες τις πλευρές) με τη βάση στερέωσης οχήματος και ασφαλίστε τη μονάδα με βίδες (διαθέσιμες στο εμπόριο).

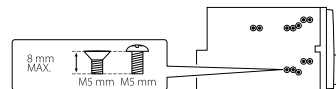

⚠ Χρησιμοποιήστε μόνο τις προβλεπόμενες βίδες. Εάν χρησιμοποιήσετε λάθος βίδες μπορεί να προκληθεί βλάβη στη μονάδα.

Αφαίρεση της μονάδας

- 1 Προσαρμόστε τον πείρο εμπλοκής των κλειδιών εξαγωγής στις οπές και στις δύο πλευρές της πλάκας αντιστάθμισης και τραβήξτε την έξω.
- 2 Εισάγετε τα κλειδιά εξαγωγής βαθιά στις σχισμές σε κάθε πλευρά και στη συνέχεια ακολουθήστε τα βέλη όπως φαίνεται στην εικόνα.

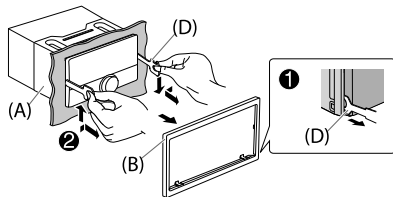

Σύνδεση εξωτερικών συσκευών

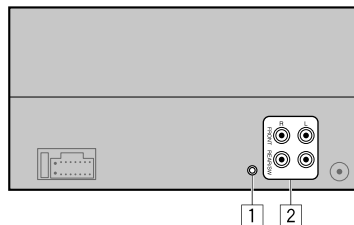

Αρ. Εξάρτημα

- 1 Υποδοχή εισόδου μικροφώνου (σελίδα 15)
 - 2 Ακροδέκτες εξόδου
FRONT: Εμπρός ισχύς εξόδου (crossover 2 δρόμων)/
Εξόδος Μέσης Εμβέλειας (crossover 3 δρόμων)
REAR /SW: Εξόδος πίσω/υπογούφερ (crossover 2 δρόμων)/
Εξόδος γούφερ (crossover 3 δρόμων)
- Κατά τη σύνδεση ενός εξωτερικού ενισχυτή στους ακροδέκτες εξόδου αυτής της μονάδας, συνδέστε σταθερά το καλώδιο γείωσης ενισχυτή στο πλαίσιο του αυτοκινήτου για να αποφύγετε οποιαδήποτε βλάβη στη μονάδα.

Συνδεσμολογία

Αν το αυτοκίνητό σας δεν έχει υποδοχή ISO:

Συνιστούμε για την τοποθέτηση της μονάδας να χρησιμοποιηθεί προσαρμοσμένη πλεξούδα καλωδίωσης που διατίθεται στο εμπόριο ειδικά για το αυτοκίνητό σας και να αναθέσετε την εργασία αυτή σε επαγγελματίες για την προσωπική σας ασφάλεια. Συμβουλευτείτε τον πωλητή του ηχοσυστήματος.

Συνδέστε του συνδετήρες ISO σε ορισμένα αυτοκίνητα VW/Audi ή Opel (Vauxhall)

Ενδέχεται να χρειαστεί να τροποποιήσετε τη συνδεσμολογία της παρεχόμενης καλωδίωσης όπως απεικονίζεται παρακάτω.



Ακροδέκτης	Χρώμα και λειτουργία (για συνδετήρες ISO)
A4	Κίτρινο : Μπαταρία
A5	Μπλε/Λευκό*1 : Έλεγχος ισχύος
A7	Κόκκινο : Ανάφλεξη (ACC)
A8	Μαύρο : Συνδέσεις γείωσης
B1	Μοβ ⊕ : Πίσω ηχείο (δεξιά)
B2	Μοβ/μαύρο ⊖ : Για crossover 3 δρόμων: Τουίτερ (δεξιά)
B3	Γκρι ⊕ : Μπροστινό ηχείο (δεξιά)
B4	Γκρι/μαύρο ⊖ : Για crossover 3 δρόμων: Ηχείο μέσης εμβέλειας (δεξιά)
B5	Λευκό ⊕ : Μπροστινό ηχείο (αριστερά)
B6	Λευκό/μαύρο ⊖ : Για crossover 3 δρόμων: Ηχείο μέσης εμβέλειας (αριστερά)
B7	Πράσινο ⊕ : Πίσω ηχείο (αριστερά)
B8	Πράσινο/μαύρο ⊖ : Για crossover 3 δρόμων: Τουίτερ (αριστερά)

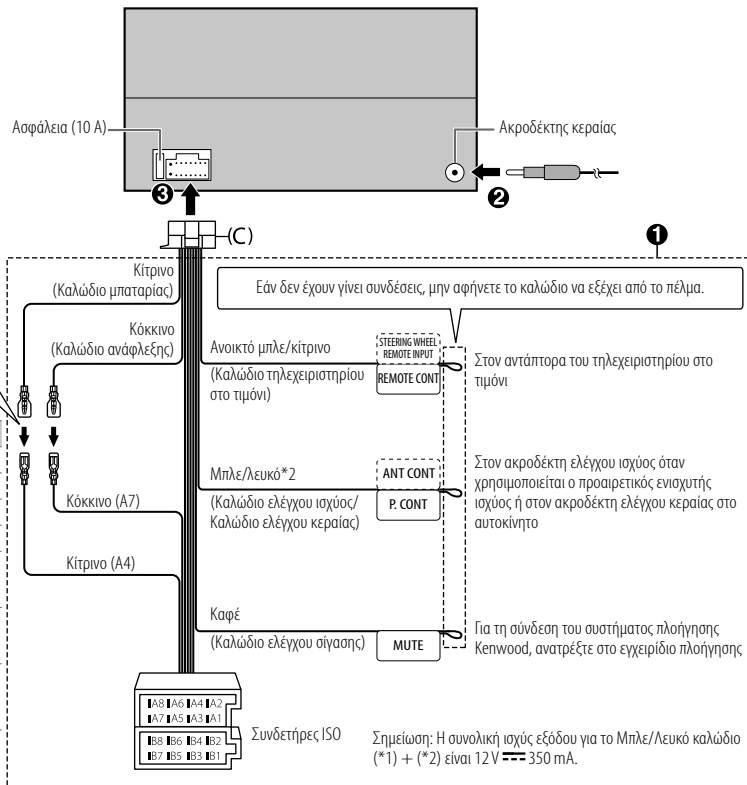

Σημείωση: Η συνολική ισχύς εξόδου για το Μπλε/Λευκό καλώδιο (*1) + (*2) είναι 12V \approx 350 mA.

Παραπομπές

Συντήρηση

Καθαρισμός της μονάδας

Σκουπίστε τη σκόνη από την πρόσωση με στεγνή ολικόνη ή με μαλακό πανί.

Χειρισμός δίσκων

- Μην ακουμπάτε την επιφάνεια εγγραφής του δίσκου.
- Μην κολλάτε ταινίες, κ.λπ., στο δίσκο και μην χρησιμοποιείτε δίσκους στους οποίους υπάρχει κολλημένη ταινία.
- Μην χρησιμοποιείτε οποιαδήποτε εξαρτήματα για το δίσκο.
- Σκουπίζετε από το κέντρο του δίσκου προς τα έξω.
- Καθαρίστε το δίσκο με μια στεγνή ολικόνη ή ένα απαλό πανί. Μην χρησιμοποιείτε διαλυτικά.
- Κατά την αφαίρεση δίσκων από τη μονάδα, τους αφαιρείτε οριζοντίως προς τα έξω.
- Αφαιρείτε τυχόν προεξοχές από την κεντρική οπή και τα άκρα του δίσκου πριν να τον τοποθετήσετε.

Περισσότερες πληροφορίες

Για: — Τις πιο πρόσφατες ενημερώσεις υλικολογισμικού και την πιο πρόσφατη λίστα συμβατών στοιχείων
— Αυθεντική εφαρμογή KENWOOD
— Για άλλες πρόσφατες πληροφορίες

Επισκεφτείτε τη διεύθυνση <www.kenwood.com/cs/ce/>.

Γενικά

- Αυτή η μονάδα μπορεί να κάνει αναπαραγωγή μόνο των εξής CD:



- Για αναλυτικές πληροφορίες και σημειώσεις για τα αρχεία ήχου που μπορούν να αναπαραχθούν, επισκεφτείτε τη διεύθυνση <www.kenwood.com/cs/ce/audiofile/>.

Αρχεία που μπορούν να αναπαραχθούν

- Αρχείο ήχου που μπορεί να αναπαραχθεί:
Για δίσκο: MP3 (.mp3), WMA (.wma), AAC (.aac)
Για συσκευή μαζικής αποθήκευσης USB:
MP3 (.mp3), WMA (.wma), AAC (.aac), AAC (.m4a), WAV (.wav), FLAC (.flac)
- Δίσκοι που μπορούν να αναπαραχθούν: CD-R/CD-RW/CD-ROM
- Μορφή δίσκου αρχείων που μπορεί να αναπαραχθεί: ISO 9660 Level 1/2, Joliet, Long file name
- Συστήματα αρχείου συσκευής USB που μπορούν να αναπαραχθούν: FAT12, FAT16, FAT32
Μολονότι τα αρχεία ήχου συμμορφώνονται με τις προαναφερθείσες προδιαγραφές, η αναπαραγωγή ενδέχεται να είναι αδύνατη ανάλογα με τους τύπους ή τις συνθήκες μέσων ή συσκευών.
Δεν είναι δυνατή η αναπαραγωγή του αρχείου AAC (.m4a) σε CD που έχει κωδικοποιηθεί από το iTunes σε αυτή τη μονάδα.

Δίσκοι που δεν αναπαράγονται

- Δίσκοι οι οποίοι δεν είναι στρωγγυλοί.
- Δίσκοι με χρώμα στην επιφάνεια εγγραφής ή δίσκοι οι οποίοι είναι βρόμικοι.
- Δίσκοι εγγράψιμοι/επιανεγγράψιμοι στους οποίους η εγγραφή δεν έχει οριστικοποιηθεί.
- CD 8 εκ. Εάν επιχειρήσετε να τους τοποθετήσετε με χρήση αντάπτορα, ενδέχεται να προκληθεί δυσλειτουργία.

Σχετικά με τις συσκευές USB

- Δεν μπορείτε να συνδέσετε συσκευή USB μέσω διανομέα USB.
- Η σύνδεση καλωδίου συνολικού μήκους μεγαλύτερου από 5 μέτρα ενδέχεται να έχει ως αποτέλεσμα την προβληματική αναπαραγωγή.
- Η μονάδα αυτή δεν μπορεί να αναγνωρίσει συσκευή USB η οποία έχει ονομαστική τάση διαφορετική από 5 V και υπερβαίνει τα 1,5 A.

Σχετικά με τα iPod/iPhone

- Made for
— iPod touch (6th generation)
— iPhone 5S, 6, 6 Plus, 6S, 6S Plus, SE, 7, 7 Plus, 8, 8 Plus, X, XS, XS MAX, XR (iOS 12.1 ή νεότερη έκδοση)
- Δεν είναι δυνατό να κάνετε αναζήτηση αρχείων βίντεο στο μενού "Videos (Βίντεο)" στην κατάσταση [MODE OFF].
- Η σειρά των τραγουδιών που εμφανίζεται στο μενού επιλογής αυτού του δέκτη μπορεί να διαφέρει από τη σειρά στο iPod/iPhone.
- Δεν μπορείτε να αναπαράγετε μουσική στο iPod εάν σε αυτό εμφανίζεται η ένδειξη "KENWOOD" ή "✓".
- Ανάλογα με την έκδοση του λειτουργικού συστήματος στο iPod/iPhone, μερικές λειτουργίες μπορεί να μην είναι διαθέσιμες σε αυτή τη μονάδα.

Παραπομπές

Πληροφορίες για το Spotify

- Η εφαρμογή Spotify υποστηρίζει:
 - iPhone 5S, 6, 6 Plus, 6S, 6S Plus, SE, 7, 7 Plus, 8, 8 Plus, X, XS, XS MAX, XR (iOS 12.1 ή νεότερη έκδοση)
 - iPod touch (6th generation)
 - Android OS 4.0.3 ή νεότερη έκδοση
- Το Spotify είναι μια υπηρεσία τρίτου κατασκευαστή, επομένως οι προδιαγραφές υπόκεινται σε αλλαγή χωρίς προειδοποίηση. Αντίστοιχα, η συμβατότητα μπορεί να επηρεάζεται ή ορισμένες ή όλες οι υπηρεσίες μπορεί να καταστούν μη διαθέσιμες.
- Δεν είναι δυνατό ο έλεγχος ορισμένων λειτουργιών του Spotify μέσω αυτής της μονάδας.
- Για ζητήματα που σχετίζονται με τη χρήση της εφαρμογής, επικοινωνήστε με το Spotify στη διεύθυνση <www.spotify.com>.

Πληροφορίες για την AMAZON ALEXA

- Το Alexa είναι μια υπηρεσία τρίτου κατασκευαστή, επομένως οι προδιαγραφές υπόκεινται σε αλλαγή χωρίς προειδοποίηση. Αντίστοιχα, η συμβατότητα μπορεί να επηρεάζεται ή ορισμένες ή όλες οι υπηρεσίες μπορεί να καταστούν μη διαθέσιμες.

Αλλαγή πληροφοριών στην οθόνη

Κάθε φορά που πατάτε το DISP, οι πληροφορίες οθόνης αλλάζουν.

- Αν δε διατίθενται ή δεν έχουν ηχογραφηθεί πληροφορίες, εμφανίζεται η ένδειξη “NO TEXT”, “NO INFO”, ή άλλες πληροφορίες (π.χ. όνομα σταθμού) ή η οθόνη είναι κενή.

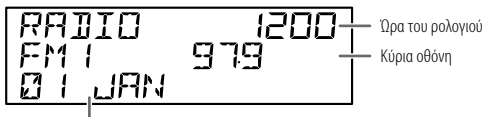



Συμπληρωματική οθόνη

Όνομα πηγής	Πληροφορίες στην οθόνη: Κύρια οθόνη (συμπληρωματική)
STANDBY	Όνομα πηγής (Ημερομηνία)
RADIO	Συχνότητα (Ημερομηνία) Μόνο για σταθμούς FM Radio Data System: Όνομα σταθμού/Τύπος προγράμματος (Ημερομηνία) ➔ Κείμενο ραδιοφώνου (Ημερομηνία) ➔ Κείμενο ραδιοφώνου+ (Κείμενο ραδιοφώνου+) ➔ Τίτλος τραγουδιού (Καλλιτέχνης) ➔ Τίτλος τραγουδιού (Ημερομηνία) ➔ Συχνότητα (Ημερομηνία) ➔ επιστροφή στη αρχή
CD/USB	Για CD-DA: Τίτλος κομματιού (Καλλιτέχνης) ➔ Τίτλος κομματιού (Τίτλος δίσκου) ➔ Τίτλος κομματιού (Ημερομηνία) ➔ Χρόνος αναπαραγωγής (Ημερομηνία) ➔ επιστροφή στη αρχή Για αρχεία MP3/WMA/AAC/WAV/FLAC: Τίτλος τραγουδιού (Καλλιτέχνης) ➔ Τίτλος τραγουδιού (Τίτλος άλμπουμ) ➔ Τίτλος τραγουδιού (Ημερομηνία) ➔ Όνομα αρχείου (Όνομα φακέλου) ➔ Όνομα αρχείου (Ημερομηνία) ➔ Χρόνος αναπαραγωγής (Ημερομηνία) ➔ επιστροφή στη αρχή
iPod USB/iPod BT	Όταν επιλέγεται [MODE OFF] (σελίδα 10): Τίτλος τραγουδιού (Καλλιτέχνης) ➔ Τίτλος τραγουδιού (Τίτλος άλμπουμ) ➔ Τίτλος τραγουδιού (Ημερομηνία)* ➔ Χρόνος αναπαραγωγής (Ημερομηνία)* ➔ επιστροφή στη αρχή
SPOTIFY/SPOTIFY BT	Τίτλος περιβάλλοντος (Ημερομηνία) ➔ Τίτλος τραγουδιού (Καλλιτέχνης) ➔ Τίτλος τραγουδιού (Τίτλος άλμπουμ) ➔ Τίτλος τραγουδιού (Ημερομηνία) ➔ Χρόνος αναπαραγωγής (Ημερομηνία) ➔ επιστροφή στη αρχή
BT AUDIO/ALEXA	Τίτλος τραγουδιού (Καλλιτέχνης) ➔ Τίτλος τραγουδιού (Τίτλος άλμπουμ) ➔ Τίτλος τραγουδιού (Ημερομηνία)* ➔ Χρόνος αναπαραγωγής (Ημερομηνία)* ➔ επιστροφή στη αρχή
AUX	Όνομα πηγής (Ημερομηνία)

Αντιμετώπιση προβλημάτων

	Σύμπτωμα	Διορθωτικές ενέργειες
Γενικά	Δεν ακούγεται ήχος.	<ul style="list-style-type: none"> • Ρυθμίστε τον ήχο στη βέλτιστη ένταση. • Ελέγξτε τα καλώδια και τις συνδέσεις.
	Εμφανίζεται η ένδειξη "MISWIRING CHECK WIRING THEN PWR ON".	Απεργοποιήστε την τροφοδοσία και, έπειτα, ελέγξτε να βεβαιωθείτε ότι οι ακροδέκτες των συρμάτων του ηχείου είναι σωστά μονωμένα. Ενεργοποιήστε ξανά την τροφοδοσία.
	Εμφανίζεται η ένδειξη "PROTECTING SEND SERVICE".	Στείλτε τη μονάδα στο πλησιέστερο κέντρο σέρβις.
	Δεν μπορείτε να επιλέξετε πηγή.	Ελέγξτε τη ρύθμιση [SOURCE SELECT]. (Σελίδα 6)
	Η μονάδα δεν λειτουργεί καθόλου.	Επανεκκινήστε τη μονάδα. (Σελίδα 4)
Ραδιόφωνο	Δεν εμφανίζονται στην οθόνη οι σωστοί χαρακτήρες.	<ul style="list-style-type: none"> • Η μονάδα αυτή μπορεί να εμφανίσει μόνο κεφαλαία γράμματα, αριθμούς και έναν περιορισμένο αριθμό συμβόλων. • Ανάλογα με τη γλώσσα οθόνης που έχετε επιλέξει (σελίδα 6), ορισμένοι χαρακτήρες ενδέχεται να μην εμφανίζονται σωστά.
	<ul style="list-style-type: none"> • Η ραδιοφωνική λήψη είναι κακή. • Κατά την ακρόαση του ραδιοφώνου παράγεται στατικός θόρυβος. 	Συνδέστε σταθερά την κεραία.
CD/USB/iPod	Δεν είναι δυνατή η εξαγωγή του δίσκου.	Πατήστε και κρατήστε πατημένο το  για εξαγκασμένη εξαγωγή. Προσέξτε να μην σας πέσει ο δίσκος κατά την εξαγωγή. Εάν αυτή η ενέργεια αποτύχει, κάντε επανεκκίνηση (σελίδα 4).
	Παράγεται θόρυβος.	Μεταβείτε σε άλλο κομμάτι ή αλλάξτε το δίσκο.
	Εμφανίζεται η ένδειξη "PLEASE EJECT".	Επανεκκινήστε τη μονάδα (σελίδα 4). Εάν το πρόβλημα δεν επιλυθεί, συμβουλευτείτε το πλησιέστερο κέντρο επισκευής.
	Η σειρά αναπαραγωγής δεν είναι αυτή που αναμένετε.	Η σειρά αναπαραγωγής προσδιορίζεται από τη σειρά με την οποία έχουν ηχογραφηθεί τα αρχεία (δίσκος) ή το όνομα των αρχείων (USB).
	Ο χρόνος αναπαραγωγής που πέρασε δεν είναι σωστός.	Αυτό εξαρτάται από τη διαδικασία εγγραφής που προηγήθηκε (δίσκος/USB).

	Σύμπτωμα	Διορθωτικές ενέργειες
CD/USB/iPod	Η ένδειξη "READING" συνεχίζει να αναβοσβήνει.	<ul style="list-style-type: none"> • Μη χρησιμοποιείτε υπερβολικά πολλά ιεραρχικά επίπεδα και φακέλους. • Επανεισαγάγετε το δίσκο ή επανασυνδέστε τη συσκευή (USB/iPod/iPhone).
	Εμφανίζεται η ένδειξη "UNSUPPORTED DEVICE".	<ul style="list-style-type: none"> • Ελέγξτε αν η συνδεδεμένη συσκευή USB είναι συμβατή με το δέκτη αυτό και βεβαιωθείτε ότι τα συστήματα αρχείων έχουν υποστηριζόμενες μορφές. (Σελίδα 32) • Επανασυνδέστε τη συσκευή USB.
	Εμφανίζεται η ένδειξη "UNRESPONSIVE DEVICE".	Βεβαιωθείτε ότι η συσκευή USB δεν δυσλειτουργεί και επανασυνδέστε τη συσκευή USB.
	Εμφανίζεται η ένδειξη "USB HUB IS NOT SUPPORTED".	Η μονάδα αυτή δεν μπορεί να υποστηρίξει συσκευή USB που συνδέεται μέσω δισκίο USB.
	<ul style="list-style-type: none"> • Η πηγή δε αλλάζει σε "USB" όταν συνδέτε κάποια συσκευή USB κατά την ακρόαση άλλης πηγής. • Εμφανίζεται η ένδειξη "USB ERROR". 	<p>Η θύρα USB αντλεί περισσότερη ισχύ από το καθορισμένο όριο. Απεργοποιήστε και αποσυνδέστε τη συσκευή USB. Μετά, ενεργοποιήστε την παροχή ρεύματος και επανασυνδέστε τη συσκευή USB.</p> <p>Εάν με αυτά δεν επιλυθεί το πρόβλημα, απεργοποιήστε και ενεργοποιήστε ξανά την παροχή ρεύματος (ή επανεκκινήστε τη μονάδα) προτού αντικαταστήσετε με άλλη συσκευή USB.</p>
	Το iPod/iPhone δεν ενεργοποιείται ή δεν λειτουργεί.	<ul style="list-style-type: none"> • Ελέγξτε τη σύνδεση μεταξύ του δέκτη και του iPod/iPhone. • Αποσυνδέστε και επαναφέρετε το iPod/iPhone κάνοντας αναγκαστική επαναφορά (hard reset).
	Η ένδειξη "LOADING" εμφανίζεται όταν εισέρχετε στη λειτουργία αναζήτησης με το πάτημα του  /  .	Αυτή η μονάδα ετοιμάζει ακόμα τη λίστα μουσικής iPod/iPhone. Μπορεί να χρειαστεί λίγη ώρα για τη φόρτωση, δοκιμάστε ξανά αργότερα.
	"NO DISC"	Εισάγετε ένα δίσκο που μπορεί να αναπαραχθεί στην υποδοχή τοποθέτησης.
	"TOC ERROR"	Φροντίστε ώστε ο δίσκος να είναι καθαρός και σωστά τοποθετημένος.
	"NA FILE"	Βεβαιωθείτε πως τα μέσα αποθήκευσης (δίσκος/USB) περιέχουν αρχεία ήχου που υποστηρίζονται. (Σελίδα 32)
"COPY PRO"	Το αρχείο προστατεύεται από αντιγραφή (δίσκος/USB).	
"NO DEVICE"	Συνδέστε συσκευή (USB/iPod/iPhone), και αλλάξτε την πηγή σε USB ή iPod USB ξανά.	

Αντιμετώπιση προβλημάτων

Σύμπτωμα	Διορθωτικές ενέργειες	
CD/USB/iPod	"NO MUSIC"	Συνδέστε μία συσκευή (USB/iPod/iPhone) που περιέχει αρχεία ήχου που μπορούν να αναπαραχθούν.
	"iPod ERROR"	<ul style="list-style-type: none"> Επανααυθεντήστε το iPod. Επανεκκινήστε το iPod.
	"MEMORY FULL"	Έχετε φτάσει στο μέγιστο όριο αποθήκευσης του iPod/iPhone.
Spotify	"DISCONNECTED"	Το USB έχει αποσυνδεθεί από την κεντρική μονάδα. Βεβαιωθείτε ότι η συσκευή έχει συνδεθεί κανονικά μέσω USB.
	"CONNECTING"	<ul style="list-style-type: none"> Σε σύνδεση μέσω υποδοχής εισόδου USB: Η συσκευή συνδέεται στην κεντρική μονάδα. Περιμένετε. Σε σύνδεση μέσω Bluetooth: Το Bluetooth αποσυνδέεται. Ελέγξτε τη σύνδεση Bluetooth και βεβαιωθείτε ότι η συσκευή και η μονάδα έχουν ζευωποιηθεί και συνδεθεί.
	"CHECK APP"	Η εφαρμογή Spotify δεν έχει συνδεθεί σωστά ή ο χρήστης δεν έχει συνδεθεί. Τερματίστε την εφαρμογή Spotify και κάντε επανεκκίνηση. Μετά, συνδεθείτε στον λογαριασμό Spotify.
Bluetooth®	Δεν εντοπίστηκε καμία συσκευή Bluetooth.	<ul style="list-style-type: none"> Κάντε πάλι αναζήτηση από τη συσκευή Bluetooth. Επανεκκινήστε τη μονάδα. (Σελίδα 4)
	Δεν είναι δυνατή η σύζευξη Bluetooth.	<ul style="list-style-type: none"> Βεβαιωθείτε ότι εισαγάγατε τον ίδιο κωδικό PIN τόσο για τη μονάδα όσο και για τη συσκευή Bluetooth. Διαγράψτε τις πληροφορίες σύζευξης και από το δέκτη και από τη συσκευή Bluetooth και, στη συνέχεια, επαναλάβετε τη διαδικασία σύζευξης. (Σελίδα 15)
	Ακουγεται ηχώ ή θόρυβος κατά τη διάρκεια μίας τηλεφωνικής συνομιλίας.	<ul style="list-style-type: none"> Ρυθμίστε τη θέση του μικροφώνου. (Σελίδα 15) Ελέγξτε τη ρύθμιση [ECHO CANCEL]. (Σελίδα 17)
	Η ποιότητα του ήχου τηλεφώνου είναι κακή.	<ul style="list-style-type: none"> Μειώστε την απόσταση μεταξύ της μονάδας και της συσκευής Bluetooth. Μετακινήστε το αυτοκίνητο σε περιοχή με καλύτερη λήψη σήματος.

Σύμπτωμα	Διορθωτικές ενέργειες	
Bluetooth®	Η μέθοδος φωνητικής κλήσης δεν είναι επιτυχή.	<ul style="list-style-type: none"> Χρησιμοποιήστε τη μέθοδο φωνητικής κλήσης σε πιο ήσυχο περιβάλλον. Μειώστε την απόσταση από το μικρόφωνο όταν προφέρετε το όνομα. Χρησιμοποιήστε την ίδια φωνή που χρησιμοποιήθηκε και στην εγχειρημένη φωνητική επίσκεψη.
	Ο ήχος διακόπεται ή έχει παραλείψεις κατά την αναπαραγωγή από συσκευή αναπαραγωγής ήχου Bluetooth.	<ul style="list-style-type: none"> Μειώστε την απόσταση ανάμεσα στο δέκτη και τη συσκευή αναπαραγωγής ήχου Bluetooth. Απεργολογήστε το δέκτη, ενεργοποιήστε τον και προσπαθήστε να συνδεθείτε ξανά. Άλλες συσκευές Bluetooth ίσως προσπαθούν να συνδεθούν στο δέκτη.
	Δεν είναι δυνατός ο χειρισμός της συνδεδεμένης συσκευής αναπαραγωγής ήχου Bluetooth.	<ul style="list-style-type: none"> Ελέγξτε αν η συνδεδεμένη συσκευή αναπαραγωγής ήχου Bluetooth υποστηρίζει το προφίλ Audio/Video Remote Control Profile (AVRCP). (Ανατρέξτε στις οδηγίες της συσκευής αναπαραγωγής ήχου.) Αποσυνδέστε και συνδέστε πάλι τη συσκευή αναπαραγωγής Bluetooth.
	"NOT SUPPORT"	Το συνδεδεμένο τηλέφωνο δεν υποστηρίζει τη λειτουργία αναγνώρισης φωνής ή μεταφοράς τηλεφωνικού καταλόγου.
	"NO ENTRY"/"NO PAIR"	Δεν έχει συνδεθεί/εντοπιστεί μέσω Bluetooth καμία καταχωρημένη συσκευή.
	"ERROR"	Επιχειρήστε πάλι το χειρισμό. Εάν εμφανιστεί ξανά η ένδειξη "ERROR" (Σφάλμα), ελέγξτε αν η συσκευή υποστηρίζει τη λειτουργία που προσπαθήσατε να εκτελέσετε.
	"NO INFO"/"NO DATA"	Η συσκευή Bluetooth δεν μπορεί να λάβει τα στοιχεία επαφής.
	"HF ERROR XX"/"BT ERROR"	Επαναφέρετε το δέκτη και επιχειρήστε πάλι τη λειτουργία. Εάν το πρόβλημα δεν επιλυθεί, συμβουλευτείτε το πλησιέστερο κέντρο επισκευής.
	"SWITCHING NG"	Τα συνδεδεμένα τηλέφωνα ενδεχομένως να μην υποστηρίζουν τη λειτουργία εναλλαγής τηλεφώνων.
	Η σύνδεση Bluetooth μεταξύ της συσκευής Bluetooth και της μονάδας δεν είναι σταθερή.	Διαγράψτε την μη χρησιμοποιούμενη καταχωρημένη συσκευή Bluetooth από την μονάδα. (Σελίδα 19)

Αντιμετώπιση προβλημάτων

	Σύμπτωμα	Διορθωτικές ενέργειες
AMAZON ALEXA	Καμία απάντηση από την Alexa μετά την είσοδο φωνής.	Το σύννεφο του Amazon δεν μπόρεσε να αναλύσει την είσοδο φωνής.
	Εσφαλμένη απάντηση από την Alexa.	Η Alexa παρερμήνευσε όσα ειπώθηκαν ή δεν κατανόησε ολόκληρο το αίτημα ή την πρόταση. Προσπαθήστε ξανά. (Σελίδα 21)
	“DISCONNECTED”	Φροντίστε να συνδέσετε το smartphone σας με τη μονάδα μέσω Bluetooth. (Σελίδα 15)
	Δεν είναι δυνατή η σύνδεση ή η επανασύνδεση με την εφαρμογή για κινητές συσκευές Alexa.	<ul style="list-style-type: none"> Βεβαιωθείτε ότι η συσκευή ήχου είναι συνδεδεμένη μέσω Bluetooth. Επιλέξτε τη συσκευή ήχου από το [AUDIO SELECT] στο [BT MODE]. (Σελίδα 19) Εκτελέστε τη διαδικασία ρύθμισης μίας και μόνης φοράς ξανά. Δείτε “Ρύθμιση για πρώτη φορά” στη σελίδα 21. Απενεργοποιήστε το δέκτη, ενεργοποιήστε τον και προσπαθήστε να συνδεθείτε ξανά. Για τη συσκευή iOS, βεβαιωθείτε ότι έχετε επιλέξει την πηγή ALEXA ή την πηγή iPod BT.

Προδιαγραφές

Ραδιοφωνο	FM	Εύρος συχνότητων	87,5 MHz — 108,0 MHz (σε βαθμίδες των 50 kHz)
		Ωφέλιμη ευαισθησία (S/N = 30 dB)	0,71 μV/75 Ω
		Ευαισθησία ηχησίας (DIN S/N = 46 dB)	2,0 μV/75 Ω
		Απόκριση συχνότητας (±3 dB)	30 Hz — 15 kHz
		Λόγος σήματος προς θόρυβο (MONO)	64,0 dB
		Στερεοφωνικός διαχωρισμός (1 kHz)	40 dB
MW (AM)	Εύρος συχνότητων	531 kHz — 1 611 kHz (σε βαθμίδες των 9 kHz)	
	Χρησιμοποιήσιμη ευαισθησία (S/N = 20 dB)	28,2 μV	
LW (AM)	Εύρος συχνότητων	153 kHz — 279 kHz (σε βαθμίδες των 9 kHz)	
	Χρησιμοποιήσιμη ευαισθησία (S/N = 20 dB)	50 μV	
Συσκευή αναπαραγωγής CD	Δίοδος λέιζερ	GaAlAs	
	Ψηφιακό φίλτρο (D/A)	8 φορές στη δεγματοληψία	
	Ταχύτητα περιστροφής	500 σ.α.λ. — 200 σ.α.λ. (CLV)	
	Τρέμουλο και κυμάνσεις ταχύτητας	Κάτω από το μετρήσιμο όριο	
	Απόκριση συχνότητας (±1 dB)	20 Hz — 20 kHz	
	Ολική αρμονική παραμόρφωση (1 kHz)	0,01 %	
	Λόγος σήματος προς θόρυβο (1 kHz)	97 dB	
	Δυναμικό εύρος	92 dB	
	Διαχωρισμός καναλιού	90 dB	
	Αποκωδικοποίηση MP3	Συμβατή με MPEG-1/2 Audio Layer-3	
Αποκωδικοποίηση WMA	Συμβατή με Windows Media Audio		
Αποκωδικοποίηση AAC	Αρχεία AAC-LC “.aac”		

Προδιαγραφές

USB	Πρότυπο USB	USB 1.1, USB 2.0 (Υψηλή ταχύτητα)
	Σύστημα αρχείων	FAT12/16/32
	Μέγιστο ρεύμα παροχής	DC 5 V $\overline{\text{---}}$ 1,5 A
	Αποκωδικοποίηση MP3	Συμβατή με MPEG-1/2 Audio Layer-3
	Αποκωδικοποίηση WMA	Συμβατή με Windows Media Audio
	Αποκωδικοποίηση AAC	Αρχεία AAC-LC “.aac”, “.m4a”
	Αποκωδικοποίηση WAV	Γραμμικό PCM
Αποκωδικοποίηση FLAC	Αρχείο FLAC (Έως 96 kHz/24 bit)	
Bluetooth	Έκδοση	Bluetooth 4.2
	Εύρος συχνοτήτων	2,402 GHz — 2,480 GHz
	Ισχύς Εξόδου RF (E.I.R.P.)	+4 dBm (MAX), Κατηγορία Ισχύος 2
	Μέγιστη εμβέλεια επικοινωνίας	Σε ευθεία γραμμή χωρίς εμπόδια περίπου 10 m (32,8 πόδια)
	Προφίλ	HFP 1.7.1 (Προφίλ Hands-Free) A2DP (Προφίλ Advanced Audio Distribution) AVRCP 1.6.1 (Προφίλ Audio/Video Remote Control) PBAP (Προφίλ Phonebook Access) SPP (Προφίλ σειριακής θύρας)
Εξωτερική συσκευή	Απόκριση συχνότητας (± 3 dB)	20 Hz — 20 kHz
	Μέγιστη τάση ισχύος εισόδου	1 000 mV
	Σύνθετη αντίσταση ισχύος εισόδου	30 k Ω

Ήχου	Μέγιστη ισχύς εξόδου	50 W \times 4	
	Ισχύς πλήρους εύρους ζώνης (σε λιγότερο από 1 % THD)	22 W \times 4	
	Σύνθετη αντίσταση εξόδου	4 Ω — 8 Ω	
	Τονικότητα	Ζώνη 1:	62,5 Hz \pm 9 dB
		Ζώνη 2:	100 Hz \pm 9 dB
		Ζώνη 3:	160 Hz \pm 9 dB
		Ζώνη 4:	250 Hz \pm 9 dB
		Ζώνη 5:	400 Hz \pm 9 dB
		Ζώνη 6:	630 Hz \pm 9 dB
		Ζώνη 7:	1 kHz \pm 9 dB
		Ζώνη 8:	1,6 kHz \pm 9 dB
		Ζώνη 9:	2,5 kHz \pm 9 dB
		Ζώνη 10:	4 kHz \pm 9 dB
Ζώνη 11:		6,3 kHz \pm 9 dB	
Ζώνη 12:		10 kHz \pm 9 dB	
Ζώνη 13:		16 kHz \pm 9 dB	
Ένταση/ Φορτίο Preout	2 500 mV/10 k Ω		
Σύνθετη αντίσταση Preout	\leq 600 Ω		
Γενικά	Τάση λειτουργίας	Μπαταρία αυτοκινήτου 12 V DC	
	Διαστάσεις εγκατάστασης (Π x Υ x Β)	182 mm \times 111 mm \times 156 mm	
	Καθαρό βάρος (περιλαμβάνει Πλάκα αντιστάθμισης και Έλασμα στερέωσης)	1,6 kg	

Υπόκειται σε αλλαγές χωρίς προειδοποίηση.

- Microsoft and Windows Media are either registered trademarks or trademarks of Microsoft Corporation in the United States and/or other countries.
- Use of the Made for Apple badge means that an accessory has been designed to connect specifically to the Apple product(s) identified in the badge and has been certified by the developer to meet Apple performance standards. Apple is not responsible for the operation of this device or its compliance with safety and regulatory standards. Please note that the use of this accessory with an Apple product may affect wireless performance.
- Apple, iPhone, iPod, iPod touch, iTunes, and Lightning are trademarks of Apple Inc., registered in the U.S. and other countries.
- IOS is a trademark or registered trademark of Cisco in the U.S. and other countries and is used under license.
- Android is a trademark of Google LLC.
- SPOTIFY and the Spotify logo are among the registered trademarks of Spotify AB.
- The Bluetooth® word mark and logos are registered trademarks owned by Bluetooth SIG, Inc. and any use of such marks by JVCKENWOOD Corporation is under license. Other trademarks and trade names are those of their respective owners.
- Amazon Alexa is not available in all languages and countries.
- Amazon, Alexa and all related logos are trademarks of Amazon.com, Inc. or its affiliates.

Made for
 iPhone | iPod

