

KDC-BT950DAB **KDC-BT450DAB**

KMM-BT407DAB **KMM-DAB307**

CD-RECEIVER / DIGITAL MEDIA RECEIVER

Quick Start Guide

AUTORADIO CD / RÉCEPTEUR MULTIMÉDIA NUMÉRIQUE

Guide de démarrage rapide

CD-RECEIVER / DIGITAL-MEDIA-RECEIVER

Schnellstartanleitung

CD-RECEIVER / DIGITALE MEDIAONTVANGER

Snelstartgids

SINTOLETTORE CD / RICEVITORE MULTIMEDIALE DIGITALE

Guida di avvio rapido

RECEPTOR CD / RECEPTOR DE MEDIOS DIGITALES

Guía de inicio rápido

JVCKENWOOD Corporation

For detailed operations and information, refer to the INSTRUCTION MANUAL on the following website:

Pour les opérations et les informations détaillées, reportez-vous au MODE D'EMPLOI sur le site web suivant:

Für detaillierte Bedienungen und Informationen siehe BEDIENUNGSANLEITUNG auf der folgenden Website:

Raadpleeg de GEBRUIKSAANWIJZING op de volgende website voor gedetailleerde informatie over de bediening:

Per le operazioni e le informazioni dettagliate, fare riferimento al ISTRUZIONI PER L'USO nel seguente sito web:

Para obtener más información y detalles sobre las operaciones, consulte el MANUAL DE INSTRUCCIONES en el siguiente sitio web:



<www.kenwood.com/cs/ce/>

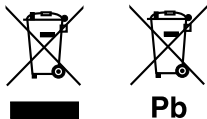

Information on Disposal of Old Electrical and Electronic Equipment and Batteries (applicable for countries that have adopted separate waste collection systems)

Products and batteries with the symbol (crossed-out wheeled bin) cannot be disposed as household waste. Old electrical and electronic equipment and batteries should be recycled at a facility capable of handling these items and their waste byproducts.

Contact your local authority for details in locating a recycle facility nearest to you. Proper recycling and waste disposal will help conserve resources whilst preventing detrimental effects on our health and the environment.

Notice: The sign "Pb" below the symbol for batteries indicates that this battery contains lead.

Information sur l'élimination des anciens équipements électriques et électroniques et piles électriques (applicable dans les pays qui ont adopté des systèmes de collecte sélective)

Les produits et piles électriques sur lesquels le pictogramme (poubelle barrée) est apposé ne peuvent pas être éliminés comme ordures ménagères.

Les anciens équipements électriques et électroniques et piles électriques doivent être recyclés sur des sites capables de traiter ces produits et leurs déchets.

Contactez vos autorités locales pour connaître le site de recyclage le plus proche. Un recyclage adapté et l'élimination des déchets aideront à conserver les ressources et à nous préserver des leurs effets nocifs sur notre santé et sur l'environnement.

Remarque: Le symbole "Pb" ci-dessous sur des piles électrique indique que cette pile contient du plomb.

Entsorgung von gebrauchten elektrischen und elektronischen Geräten und Batterien (anzuwenden in Ländern mit einem separaten Sammelsystem für solche Geräte)

Das Symbol (durchgestrichene Mülltonne) auf dem Produkt oder seiner Verpackung weist darauf hin, dass dieses Produkt nicht als normaler Haushaltsabfall behandelt werden darf, sondern an einer Annahmestelle für das Recycling von elektrischen und elektronischen Geräten und Batterien abgegeben werden muss. Durch Ihren Beitrag zur korrekten Entsorgung dieses Produktes schützen Sie die Umwelt und die Gesundheit Ihrer Mitmenschen.

Unsaugemässe oder falsche Entsorgung gefährden Umwelt und Gesundheit. Weitere Informationen über das Recycling dieses Produktes erhalten Sie von Ihrer Gemeinde oder den kommunalen Entsorgungsbetrieben.

Achtung: Das Zeichen „Pb“ unter dem Symbol für Batterien zeigt an, dass diese Batterie Blei enthält.

Informatie over het weggoeien van elektrische en elektronische apparatuur en batterijen (particulieren)

Dit symbool geeft aan dat gebruikte elektrische, elektronische producten en batterijen niet bij het normale huishoudelijke afval mogen.

Lever deze producten in bij de aangewezen inzamelingspunten, waar ze gratis worden geaccepteerd en op de juiste manier worden verwerkt, teruggewonnen en hergebruikt.

Voor inleveradressen zie www.nvmp.nl, www.ictmilieu.nl, www.stibat.nl. Wanneer u dit product op de juiste manier als afval inlevert, spaart u waardevolle hulpbronnen en voorkomt u potentiële negatieve gevolgen voor de volksgezondheid en het milieu, die anders kunnen ontstaan door een onjuiste verwerking van afval.

Opgelet: Het teken "Pb" onder het teken van de batterijen geeft aan dat deze batterij lood bevat.

Informazioni sullo smaltimento delle vecchie apparecchiature elettriche ed elettroniche e delle batterie (valide per i paesi che hanno adottato sistemi di raccolta differenziata)

I prodotti e le batterie recanti il simbolo di un cassonetto della spazzatura su ruote barrato non possono essere smaltiti insieme ai normali rifiuti di casa.

I vecchi prodotti elettrici ed elettronici e le batterie devono essere riciclati presso un'apposita struttura in grado di trattare questi prodotti e di smaltirne i loro componenti.

Per conoscere dove e come recapitare tali prodotti nel luogo a voi più vicino, contattare l'apposito ufficio comunale. Un appropriato riciclo e smaltimento aiuta a conservare la natura e a prevenire effetti nocivi alla salute e all'ambiente.

Nota: Il simbolo "Pb" sotto al simbolo delle batterie indica che questa batteria contiene piombo.

Información acerca de la eliminación de equipos eléctricos, electrónicos y baterías al final de la vida útil (aplicable a los países que hayan adoptado sistemas independientes de recogida de residuos)

Los productos y las baterías con el símbolo de un contenedor con ruedas tachado no podrán ser desechados como residuos domésticos.

Los equipos eléctricos, electrónicos y baterías al final de la vida útil, deberán ser reciclados en instalaciones que puedan dar el tratamiento adecuado a estos productos y a sus subproductos residuales correspondientes.

Póngase en contacto con su administración local para obtener información sobre el punto de recogida más cercano. Un tratamiento correcto del reciclaje y la eliminación de residuos ayuda a conservar los recursos y evita al mismo tiempo efectos perjudiciales en la salud y el medio ambiente.

Nota: El símbolo "Pb" debajo del (contenedor con ruedas tachado) en baterías indica que dicha batería contiene plomo.

KDC-BT950DAB / KDC-BT450DAB:



The marking of products using lasers

The label is attached to the chassis/case and says that the component uses laser beams that have been classified as Class 1. It means that the unit is utilizing laser beams that are of a weaker class. There is no danger of hazardous radiation outside the unit.

Marquage des produits utilisant un laser

L'étiquette est attachée au châssis/boîtier de l'appareil et indique que l'appareil utilise des rayons laser de classe 1. Cela signifie que l'appareil utilise des rayons laser d'une classe faible. Il n'y a pas de danger de radiation accidentelle hors de l'appareil.

Kennzeichnung von Geräten mit Laser-Abtastern

Das Etikett ist am Chassis/Gehäuse angebracht und besagt, dass sich die Komponente Laserstrahlen bedient, die als Laserstrahlen der Klasse 1 klassifiziert wurden. Dies weist darauf hin, dass sich das Gerät Laserstrahlen bedient, die einer schwächeren Klasse angehören. Das bedeutet, dass durch den sehr schwachen Laserstrahl keine Gefahr durch gefährliche Strahlungen außerhalb des Geräts besteht.

Markering op producten die laserstralen gebruiken

Dit label is aangebracht op de behuizing/houder en toont dat de component een laserstraal gebruikt die als Klasse 1 is geclassificeerd. Dit betekent dat de laserstraal relatief zwak is en er geen gevaar van straling buiten het toestel is.

Etichetta per i prodotti che impiegano raggi laser

L'etichetta si trova sul rivestimento o sulla scatola e serve ad avvertire che il componente impiega raggi laser che sono stati classificati come classe 1. Ciò significa che l'apparecchio utilizza raggi laser di una classe inferiore. Non c'è alcun pericolo di radiazioni pericolose all'esterno dell'apparecchio.

La marca para los productos que utilizan láser

Esta etiqueta está colocada en el chasis e indica que el componente funciona con rayos láser de clase 1. Esto significa que el aparato utiliza rayos láser considerados como de clase débil. No existe el peligro de que este aparato emita al exterior una radiación peligrosa.

For Israel

מידע בדבר השלכה לאשפה של ציוד חשמלי ואלקטרוני ישן וכן סוללות (רלוונטי למדינות שמשמשות במערכת איסוף אשפה מופרדת).

לא ניתן להשליך מוצרים וסוללות עם הסימון (פח אשפה עם X עליו) כאשפה ביתית רגילה. יש למחזר ציוד חשמלי ואלקטרוני ישן וכן סוללות במתקן המסוגל לטפל בפריטים כאלה ובתוצרי הלוואי שלהם. צרו קשר עם הרשות המקומית לקבלת פרטים אודות מתקן המיחזור הקרוב אליכם. מיחזור והשלכה לאשפה נאותים יעזרו לשמר משאבים ולמנוע השפעות שליליות על בריאותנו ועל הסביבה. ישמו לב: הסימון Pb שמתחת לסימון עבור סוללות מצוין שהסוללה מכילה עופרת.



Declaration of Conformity with regard to the RE Directive 2014/53/EU

Declaration of Conformity with regard to the RoHS Directive 2011/65/EU

Manufacturer:

JVCKENWOOD Corporation
3-12, Moriya-cho, Kanagawa-ku, Yokohama-shi, Kanagawa, 221-0022, JAPAN

EU Representative:

JVCKENWOOD Europe B.V.
Amsterdamsesweg 37, 1422 AC UITHOORN, THE NETHERLANDS

Déclaration de conformité se rapportant à la directive RE 2014/53/EU

Déclaration de conformité se rapportant à la directive RoHS 2011/65/EU

Fabricant:

JVCKENWOOD Corporation
3-12, Moriya-cho, Kanagawa-ku, Yokohama-shi, Kanagawa, 221-0022, JAPAN

Représentants dans l'UE:

JVCKENWOOD Europe B.V.
Amsterdamsesweg 37, 1422 AC UITHOORN, THE NETHERLANDS

Konformitätserklärung in Bezug auf die RE-Vorschrift 2014/53/EU
Konformitätserklärung in Bezug auf die RoHS-Vorschrift 2011/65/EU

Hersteller:

JVCCKENWOOD Corporation

3-12, Moriya-cho, Kanagawa-ku, Yokohama-shi, Kanagawa, 221-0022, JAPAN

EU-Vertreter:

JVCCKENWOOD Europe B.V.

Amsterdamseweg 37, 1422 AC UITHOORN, Niederlande

Conformiteitsverklaring met betrekking tot de RE-richtlijn van de Europese Unie (2014/53/EU)

Conformiteitsverklaring met betrekking tot de RoHS richtlijn van de Europese Unie (2011/65/EU)

Fabrikant:

JVCCKENWOOD Corporation

3-12, Moriya-cho, Kanagawa-ku, Yokohama-shi, Kanagawa, 221-0022, JAPAN

EU-vertegenwoordiger:

JVCCKENWOOD Europe B.V.

Amsterdamseweg 37, 1422 AC UITHOORN, Nederland

Dichiarazione di conformità alla Direttiva RE 2014/53/EU

Dichiarazione di conformità relativa alla direttiva RoHS 2011/65/EU

Produttore:

JVCCKENWOOD Corporation

3-12, Moriya-cho, Kanagawa-ku, Yokohama-shi, Kanagawa, 221-0022, JAPAN

Rappresentante UE:

JVCCKENWOOD Europe B.V.

Amsterdamseweg 37, 1422 AC UITHOORN, THE NETHERLANDS

Declaración de conformidad con respecto a la Directiva RE 2014/53/EU

Declaración de conformidad con respecto a la Directiva RoHS 2011/65/EU

Fabricante:

JVCCKENWOOD Corporation

3-12, Moriya-cho, Kanagawa-ku, Yokohama-shi, Kanagawa, 221-0022, JAPAN

Representante en la UE:

JVCCKENWOOD Europe B.V.

Amsterdamseweg 37, 1422 AC UITHOORN, Países Bajos

English

Hereby, JVCCKENWOOD declares that the radio equipment "KDC-BT950DAB/KDC-BT450DAB/KMM-BT407DAB/KMM-DAB307" is in compliance with Directive 2014/53/EU. The full text of the EU declaration of conformity is available at the following internet address:
<http://www.kenwood.com/cs/ce/eudoc/>

Français

Par la présente, JVCCKENWOOD déclare que l'équipement radio « KDC-BT950DAB/KDC-BT450DAB/KMM-BT407DAB/KMM-DAB307 » est conforme à la directive 2014/53/UE. L'intégralité de la déclaration de conformité UE est disponible à l'adresse Internet suivante :
<http://www.kenwood.com/cs/ce/eudoc/>

Deutsch

Hiermit erklärt JVCCKENWOOD, dass das Funkgerät "KDC-BT950DAB/KDC-BT450DAB/KMM-BT407DAB/KMM-DAB307" der Richtlinie 2014/53/EU entspricht. Der volle Text der EU-Konformitätserklärung steht unter der folgenden Internetadresse zur Verfügung:
<http://www.kenwood.com/cs/ce/eudoc/>

Nederlands

Hierbij verklaart JVCCKENWOOD dat de radioapparatuur "KDC-BT950DAB/KDC-BT450DAB/KMM-BT407DAB/KMM-DAB307" in overeenstemming is met Richtlijn 2014/53/EU. De volledige tekst van de EU-verklaring van overeenstemming is te vinden op het volgende internetadres:
<http://www.kenwood.com/cs/ce/eudoc/>

Italiano

Con la presente, JVCCKENWOOD dichiara che l'apparecchio radio "KDC-BT950DAB/KDC-BT450DAB/KMM-BT407DAB/KMM-DAB307" è conforme alla Direttiva 2014/53/UE. Il testo integrale della dichiarazione di conformità UE è disponibile al seguente indirizzo internet:
<http://www.kenwood.com/cs/ce/eudoc/>

Español

Por la presente, JVCCKENWOOD declara que el equipo de radio "KDC-BT950DAB/KDC-BT450DAB/KMM-BT407DAB/KMM-DAB307" cumple la Directiva 2014/53/EU. El texto completo de la declaración de conformidad con la UE está disponible en la siguiente dirección de internet:
<http://www.kenwood.com/cs/ce/eudoc/>

Português

Deste modo, a JVCCKENWOOD declara que o equipamento de rádio "KDC-BT950DAB/KDC-BT450DAB/KMM-BT407DAB/KMM-DAB307" está em conformidade com a Diretiva 2014/53/UE. O texto integral da declaração de conformidade da UE está disponível no seguinte endereço de internet:
<http://www.kenwood.com/cs/ce/eudoc/>

Polska

Niniejszym, JVCCKENWOOD deklaruje, że sprzęt radiowy "KDC-BT950DAB/KDC-BT450DAB/KMM-BT407DAB/KMM-DAB307" jest zgodny z dyrektywą 2014/53/UE. Pełny tekst deklaracji zgodności UE jest dostępny pod adresem:
<http://www.kenwood.com/cs/ce/eudoc/>

Český

Společnost JVCCKENWOOD tímto prohlašuje, že rádiové zařízení "KDC-BT950DAB/KDC-BT450DAB/KMM-BT407DAB/KMM-DAB307" splňuje podmínky směrnice 2014/53/EU. Plný text EU prohlášení o shodě je dostupný na následující internetové adrese:
<http://www.kenwood.com/cs/ce/eudoc/>

Magyar

JVCCKENWOOD ezennel kijelenti, hogy a „KDC-BT950DAB/KDC-BT450DAB/KMM-BT407DAB/KMM-DAB307” rádióberendezés megfelel a 2014/53/EU irányelvnek. Az EU konformitási nyilatkozat teljes szövege az alábbi weboldalon érhető el:
<http://www.kenwood.com/cs/ce/eudoc/>

Svenska

Härmed försäkrar JVCCKENWOOD att radioutrustningen "KDC-BT950DAB/KDC-BT450DAB/KMM-BT407DAB/KMM-DAB307" är i enlighet med direktiv 2014/53/EU. Den fullständiga texten av EU-försäkran om överensstämmelse finns på följande Internetadress:
<http://www.kenwood.com/cs/ce/eudoc/>

Suomi

JVCCKENWOOD julistaa täten, että radiolaite "KDC-BT950DAB/KDC-BT450DAB/KMM-BT407DAB/KMM-DAB307" on direktiivin 2014/53/EU mukainen. EU-vaatimustenmukaisuusvaatimus löytyy kokonaisuudessaan seuraavasta internet-osoitteesta:
<http://www.kenwood.com/cs/ce/eudoc/>

Slovensko

S tem JVCCKENWOOD izjavlja, da je radijska oprema »KDC-BT950DAB/KDC-BT450DAB/KMM-BT407DAB/KMM-DAB307« v skladu z Direktivo 2014/53/EU. Celotno besedilo direktive EU o skladnosti je dostopno na tem spletnem naslovu:
<http://www.kenwood.com/cs/ce/eudoc/>

Slovensky

Spoločnosť JVCCKENWOOD týmto vyhlasuje, že rádiové zariadenie „KDC-BT950DAB/KDC-BT450DAB/KMM-BT407DAB/KMM-DAB307“ vyhovuje smernici 2014/53/EÚ. Celý text EÚ vyhlásenia o zhode nájdete na nasledovnej internetovej adrese:
<http://www.kenwood.com/cs/ce/eudoc/>

Dansk

Herved erklærer JVCCKENWOOD, at radioudstyret "KDC-BT950DAB/KDC-BT450DAB/KMM-BT407DAB/KMM-DAB307" er i overensstemmelse med Direktiv 2014/53/EU. EU-overensstemmelseserklæringens fulde ordlyd er tilgængelig på følgende internetadresse:
<http://www.kenwood.com/cs/ce/eudoc/>

Ελληνικά

Με το παρόν, η JVCCKENWOOD δηλώνει ότι ο ραδιοεξοπλισμός «KDC-BT950DAB/KDC-BT450DAB/KMM-BT407DAB/KMM-DAB307» συμμορφώνεται με την Οδηγία 2014/53/ΕΕ. Το πλήρες κείμενο της δήλωσης συμμόρφωσης της ΕΕ είναι διαθέσιμο στην ακόλουθη διεύθυνση στο διαδίκτυο:
<http://www.kenwood.com/cs/ce/eudoc/>

Eesti

Käesolevaga JVCCKENWOOD kinnitab, et „KDC-BT950DAB/KDC-BT450DAB/KMM-BT407DAB/KMM-DAB307” raadiovarustus on vastavuses direktiiviga 2014/53/EL. Eli vastavusdeklaratsiooni terviktekst on kättesaadav järgmisel internetiaadressil:
<http://www.kenwood.com/cs/ce/eudoc/>

Latviešu

JVCCKENWOOD ar šo deklarē, ka radio aparatūra „KDC-BT950DAB/KDC-BT450DAB/KMM-BT407DAB/KMM-DAB307” atbilst direktīvas 2014/53/ES prasībām. Pilns ES atbilstības deklarācijas teksts ir pieejams šādā tīmekļa adresē:
<http://www.kenwood.com/cs/ce/eudoc/>

Lietuviškai

Šiuo JVCCKENWOOD pažymi, kad radijo įranga „KDC-BT950DAB/KDC-BT450DAB/KMM-BT407DAB/KMM-DAB307” atitinka 2014/53/EB direktyvos reikalavimus. Visą EB direktyvos atitikties deklaracijos tekstą galite rasti šiuo internetiniu adresu:
<http://www.kenwood.com/cs/ce/eudoc/>

Malti

B'dan, JVCCKENWOOD jiddikjara li t-tagħmir tar-radju "KDC-BT950DAB/KDC-BT450DAB/KMM-BT407DAB/KMM-DAB307" huwa konformi mad-Direttiva 2014/53/UE. It-test kollu tad-dikjarazzjoni ta' konformità huwa disponibbli fl-indirizz intranet li ġej:
<http://www.kenwood.com/cs/ce/eudoc/>

HRVATSKI / SRPSKI JEZIK

JVCCKENWOOD ovim izjavljuje da je radio oprema "KDC-BT950DAB/KDC-BT450DAB/KMM-BT407DAB/KMM-DAB307" u skladu s Direktivom 2014/53/EU. Cjeloviti tekst deklaracije Europske unije o usklađenosti dostupan je na sljedećoj internet adresi:
<http://www.kenwood.com/cs/ce/eudoc/>

ROMÂNĂ

Prin prezenta, JVCCKENWOOD declară că echipamentul radio "KDC-BT950DAB/KDC-BT450DAB/KMM-BT407DAB/KMM-DAB307" este în conformitate cu Directiva 2014/53/UE. Textul integral al declarației de conformitate UE este disponibil la următoarea adresă de internet:
<http://www.kenwood.com/cs/ce/eudoc/>

БЪЛГАРСКИ

С настоящото JVCCKENWOOD декларира, че радиоборудването на "KDC-BT950DAB/KDC-BT450DAB/KMM-BT407DAB/KMM-DAB307" е в съответствие с Директива 2014/53/ЕС. Пълният текст на ЕС декларацията за съответствие е достъпен на следния интернет адрес:
<http://www.kenwood.com/cs/ce/eudoc/>

Turkish

Burada, JVCCKENWOOD "KDC-BT950DAB/KDC-BT450DAB/KMM-BT407DAB/KMM-DAB307" radyo ekipmanının 2014/53/AB Direktifine uygun olduğunu bildirir. AB uyumluluk deklarasyonunun tam metni aşağıdaki internet adresinde mevcuttur.
<http://www.kenwood.com/cs/ce/eudoc/>

Русский

JVCCKENWOOD настоящим заявляет, что радиооборудование «KDC-BT950DAB/KDC-BT450DAB/KMM-BT407DAB/KMM-DAB307» соответствует Директиве 2014/53/EU. Полный текст декларации соответствия ЕС доступен по следующему адресу в сети Интернет:
<http://www.kenwood.com/cs/ce/eudoc/>

Українська

Таким чином, компанія JVCCKENWOOD заявляє, що радіоборуднання «KDC-BT950DAB/KDC-BT450DAB/KMM-BT407DAB/KMM-DAB307» відповідає Директиві 2014/53/EU. Повний текст декларації про відповідність ЄС можна знати в Інтернеті за такою адресою:
<http://www.kenwood.com/cs/ce/eudoc/>

SOFTWARE LICENSE AGREEMENT

The software embedded in the Product (hereinafter the "Licensed Software") provided by Licensor is copyrighted to or sublicensable by the Licensor, and this Agreement provides for the terms and conditions which Users shall follow in order to use the Licensed Software.

The User shall use the Licensed Software by agreeing with the terms of this Software License Agreement. This Agreement shall be deemed completed at the time the User (hereinafter the "User") initially used the Product in which the "Licensed Software" is embedded.

The Licensed Software may include the software which has been licensed to the Licensor directly or indirectly from any third party. In such case, some third parties require the Users to follow their conditions for use separately from this Software License Agreement. Such software shall not be subject to this Agreement, and the Users are urged to read the "Important Notice concerning the Software" to be provided separately below.

Article 1 General Provision

The Licensor shall grant to the User a non-exclusive and non-transferable (other than the exceptional case referred to in Article 3, Paragraph 1) licensed to use the Licensed Software within the country of the User. (the country where the User bought the Product (hereinafter the "Country"))

Article 2 License

1. The license granted under this Agreement shall be the right to use the Licensed Software in the Product.
2. The User shall not duplicate, copy, modify, add, translate or otherwise alter, or lease the Licensed Software and any related documents, whether in whole or in part.
3. The use of the Licensed Software shall be limited to personal purpose, and the Licensed Software shall not be distributed, licensed or sub-licensed whether it is for commercial purpose or not.
4. The User shall use the Licensed Software according to the directions described in the operation manual or help file, and is prohibited to use or duplicate any data in a manner violating the Copyright Law or any other laws and regulations by applying whole or a part of the Licensed Software.

Article 3 Conditions for Grant of License

1. When the User transfers the Product, it may also transfer the license to use the Licensed Software embedded in the Product (including any related materials, updates and upgrades) on condition that no original, copies or related materials continue in the possession of the User, and that the User shall cause the transferee to comply with this Software License Agreement.
2. The User shall not carry out reverse engineering, disassembling, decompiling or any other code analysis works in connection with the Licensed Software.

Article 4 Right pertaining to the Licensed Software

Any and all copyrights and other rights pertaining to the Licensed Software and related documents shall belong to the Licensor or the original holder of the right who granted to the Licensor the license or sublicense for the Licensed Software (hereinafter the "Original Rightholder"), and the User shall not be entitled to any right other than the license granted hereunder, in respect of the Licensed Software and any related documents.

Article 5 Indemnification of Licensor

1. Neither the Licensor nor the Original Rightholder shall be liable for any damage incurred by the User or any third party due to the exercise of the license granted to the User under this Agreement, unless otherwise restricted by law.
2. The Licensor will offer no guarantee for the merchantability, convertibility and consistency with certain objective of the Licensed Software.

Article 6 Liability to Third Party

If any dispute has arisen with any third party due to an infringement upon a copyright, patent or any other intellectual property right that was caused by the User's use of the Licensed Software, the User shall settle such dispute at its own cost and hold the Licensor and the Original Rightholder harmless from any inconvenience it may cause.

Article 7 Confidentiality

The User shall keep the confidentiality of such portion of the Licensed Software, related documents thereof or any other information to be granted under this Agreement, as well as the conditions of this Agreement as has not yet entered the public domain, and shall not disclose or divulge the same to any third party without approval of the Licensor.

Article 8 Termination

In case the User falls under any of the events described in the following items, the Licensor may immediately terminate this Agreement or claim that the User compensates for the damage incurred by the Licensor due to such event:

- (1) when the User violated any provision of this Agreement; or
- (2) when a petition has been filed against the User for an attachment, provisional attachment, provisional disposition or any other compulsory execution.

Article 9 Destruction of the Licensed Software

If this Agreement is terminated pursuant to the provision of Article 8, the User shall destroy the Licensed Software, any related documents and copies thereof within two (2) weeks from such date of termination.

Article 10 Protection of Copyright

1. The copyright and all the other intellectual property rights relating to the Licensed Software shall belong to the Licensor and the Original Rightholder, and in no event shall they be under the ownership of the User.
2. The User shall, whenever it uses the Licensed Software, comply with any laws relating to the copyright and other intellectual property rights.

Article 11 Export Restriction

1. It is prohibited to export the Licensed Software and any related documents outside the country of the User (including transmission thereof outside the country of the User via Internet of other communication tools).
2. The User shall understand that the Licensed Software shall be subject to the export restrictions adopted by the country of User and any other countries.
3. The User shall agree that the software will be subject to any and all applicable international and domestic laws (including the export control regulation of the country of User and any other countries, and any restrictions concerning the end-users, the use by end-users and importing countries to be provided by the country of User and any other countries, and any other governmental authorities).

Article 12 Miscellaneous

1. In the event any part of this Agreement is invalidated by operation of law, the residual provisions shall continue in force.
2. Matters not stipulated in this Agreement or any ambiguity or question raised in the construction of this Agreement shall be provided or settled upon good-faith consultation between the Licensor and the User.
3. The Licensor and the User hereby agree that this Agreement is governed by the laws of Japan, and any dispute arising from, and relating to the rights and obligations under, this Agreement shall be submitted to the exclusive jurisdiction of the Tokyo District Court for its first instance.

Important Notice concerning the Software

-jansson

Copyright (c) 2009-2012 Petri Lehtinen <petri@digip.org>

Permission is hereby granted, free of charge, to any person obtaining a copy of this software and associated documentation files (the "Software"), to deal in the Software without restriction, including without limitation the rights to use, copy, modify, merge, publish, distribute, sublicense, and/or sell copies of the Software, and to permit persons to whom the Software is furnished to do so, subject to the following conditions:

The above copyright notice and this permission notice shall be included in all copies or substantial portions of the Software.

THE SOFTWARE IS PROVIDED "AS IS", WITHOUT WARRANTY OF ANY KIND, EXPRESS OR IMPLIED, INCLUDING BUT NOT LIMITED TO THE WARRANTIES OF MERCHANTABILITY, FITNESS FOR A PARTICULAR PURPOSE AND NONINFRINGEMENT. IN NO EVENT SHALL THE AUTHORS OR COPYRIGHT HOLDERS BE LIABLE FOR ANY CLAIM, DAMAGES OR OTHER LIABILITY, WHETHER IN AN ACTION OF CONTRACT, TORT OR OTHERWISE, ARISING FROM, OUT OF OR IN CONNECTION WITH THE SOFTWARE OR THE USE OR OTHER DEALINGS IN THE SOFTWARE.

-cJSON

Copyright (c) 2009 Dave Gamble

Permission is hereby granted, free of charge, to any person obtaining a copy of this software and associated documentation files (the "Software"), to deal in the Software without restriction, including without limitation the rights to use, copy, modify, merge, publish, distribute, sublicense, and/or sell copies of the Software, and to permit persons to whom the Software is furnished to do so, subject to the following conditions:

The above copyright notice and this permission notice shall be included in all copies or substantial portions of the Software.

THE SOFTWARE IS PROVIDED "AS IS", WITHOUT WARRANTY OF ANY KIND, EXPRESS OR IMPLIED, INCLUDING BUT NOT LIMITED TO THE WARRANTIES OF MERCHANTABILITY, FITNESS FOR A PARTICULAR PURPOSE AND NONINFRINGEMENT. IN NO EVENT SHALL THE AUTHORS OR COPYRIGHT HOLDERS BE LIABLE FOR ANY CLAIM, DAMAGES OR OTHER LIABILITY, WHETHER IN AN ACTION OF CONTRACT, TORT OR OTHERWISE, ARISING FROM, OUT OF OR IN CONNECTION WITH THE SOFTWARE OR THE USE OR OTHER DEALINGS IN THE SOFTWARE.

-CMP

The MIT License (MIT)

Copyright (c) 2014 Charles Gunyon

Permission is hereby granted, free of charge, to any person obtaining a copy of this software and associated documentation files (the "Software"), to deal in the Software without restriction, including without limitation the rights to use, copy, modify, merge, publish, distribute, sublicense, and/or sell copies of the Software, and to permit persons to whom the Software is furnished to do so, subject to the following conditions:

The above copyright notice and this permission notice shall be included in all copies or substantial portions of the Software.

THE SOFTWARE IS PROVIDED "AS IS", WITHOUT WARRANTY OF ANY KIND, EXPRESS OR IMPLIED, INCLUDING BUT NOT LIMITED TO THE WARRANTIES OF MERCHANTABILITY, FITNESS FOR A PARTICULAR PURPOSE AND NONINFRINGEMENT. IN NO EVENT SHALL THE AUTHORS OR COPYRIGHT HOLDERS BE LIABLE FOR ANY CLAIM, DAMAGES OR OTHER LIABILITY, WHETHER IN AN ACTION OF CONTRACT, TORT OR OTHERWISE, ARISING FROM, OUT OF OR IN CONNECTION WITH THE SOFTWARE OR THE USE OR OTHER DEALINGS IN THE SOFTWARE.

nanopb

Copyright (c) 2011 Petteri Aimonen <jpa at nanopb.mail.kapsi.fi>

This software is provided 'as-is', without any express or implied warranty. In no event will the authors be held liable for any damages arising from the use of this software.

Permission is granted to anyone to use this software for any purpose, including commercial applications, and to alter it and redistribute it freely, subject to the following restrictions:

1. The origin of this software must not be misrepresented; you must not claim that you wrote the original software. If you use this software in a product, an acknowledgment in the product documentation would be appreciated but is not required.
2. Altered source versions must be plainly marked as such, and must not be misrepresented as being the original software.
3. This notice may not be removed or altered from any source distribution.

sha2

AUTHOR: Aaron D. Gifford - <http://www.aarongifford.com/>

Copyright (c) 2000-2001, Aaron D. Gifford

All rights reserved.

You may obtain a copy of the license at

<https://opensource.org/licenses/BSD-3-Clause>

THE SOFTWARE IS PROVIDED "AS IS", WITHOUT WARRANTY OF ANY KIND, EXPRESS OR IMPLIED, INCLUDING BUT NOT LIMITED TO THE WARRANTIES OF MERCHANTABILITY, FITNESS FOR A PARTICULAR PURPOSE AND NONINFRINGEMENT. IN NO EVENT SHALL THE AUTHORS OR COPYRIGHT HOLDERS BE LIABLE FOR ANY CLAIM, DAMAGES OR OTHER LIABILITY, WHETHER IN AN ACTION OF CONTRACT, TORT OR OTHERWISE, ARISING FROM, OUT OF OR IN CONNECTION WITH THE SOFTWARE OR THE USE OR OTHER DEALINGS IN THE SOFTWARE.

Posix

Copyright (c) 1990, 1993

The Regents of the University of California. All rights reserved.

Redistribution and use in source and binary forms, with or without modification, are permitted provided that the following conditions are met:

1. Redistributions of source code must retain the above copyright notice, this list of conditions and the following disclaimer.
2. Redistributions in binary form must reproduce the above copyright notice, this list of conditions and the following disclaimer in the documentation and/or other materials provided with the distribution.
3. All advertising materials mentioning features or use of this software must display the following acknowledgement:
This product includes software developed by the University of California, Berkeley and its contributors.
4. Neither the name of the University nor the names of its contributors may be used to endorse or promote products derived from this software without specific prior written permission.

Copyright (C) 1993 by Sun Microsystems, Inc. All rights reserved.

Developed at SunPro, a Sun Microsystems, Inc. business.

Permission to use, copy, modify, and distribute this software is freely granted, provided that this notice is preserved.

Copyright (C) 1991-2, RSA Data Security, Inc. Created 1991. All rights reserved.

License to copy and use this software is granted provided that it is identified as the "RSA Data Security, Inc. MD4 Message-Digest Algorithm" in all material mentioning or referencing this software or this function.

Copyright (c) 1995, 1996 Carnegie-Mellon University. All rights reserved.

Author: Chris G. Demetriou

Permission to use, copy, modify and distribute this software and its documentation is hereby granted, provided that both the copyright notice and this permission notice appear in all copies of the software, derivative works or modified versions, and any portions thereof, and that both notices appear in supporting documentation.

CARNEGIE MELLON ALLOWS FREE USE OF THIS SOFTWARE IN ITS "AS IS" CONDITION. CARNEGIE MELLON DISCLAIMS ANY LIABILITY OF ANY KIND FOR ANY DAMAGES WHATSOEVER RESULTING FROM THE USE OF THIS SOFTWARE.

Carnegie Mellon requests users of this software to return to

Software Distribution Coordinator or Software.Distribution@

CS.CMU.EDU

School of Computer Science

Carnegie Mellon University

Pittsburgh PA 15213-3890

any improvements or extensions that they make and grant Carnegie the rights to redistribute these changes.

License is also granted to make and use derivative works provided that such works are identified as "derived from the RSA Data Security, Inc. MD4 Message-Digest Algorithm" in all material mentioning or referencing the derived work.

RSA Data Security, Inc. makes no representations concerning either the merchantability of this software or the suitability of this software for any particular purpose. It is provided "as is" without express or implied warranty of any kind.

Copyright (c) 1993 Martin Birgmeier

All rights reserved.

You may redistribute unmodified or modified versions of this source code provided that the above copyright notice and this and the following conditions are retained.

This software is provided "as is", and comes with no warranties of any kind. I shall in no event be liable for anything that happens to anyone/anything when using this software.

These notices must be retained in any copies of any part of this documentation and/or software.

T-Kernel 2.0

This product uses the source code of T-Kernel 2.0 under T-License 2.0 granted by T-Engine Forum (www.tron.org)

BSD-3-Clause

Copyright (c) 2000-2001, Aaron D. Gifford

All rights reserved.

You may obtain a copy of the license at

<https://opensource.org/licenses/BSD-3-Clause>

THE SOFTWARE IS PROVIDED "AS IS", WITHOUT WARRANTY OF ANY KIND, EXPRESS OR IMPLIED, INCLUDING BUT NOT LIMITED TO THE WARRANTIES OF MERCHANTABILITY, FITNESS FOR A PARTICULAR PURPOSE AND NONINFRINGEMENT. IN NO EVENT SHALL THE AUTHORS OR COPYRIGHT HOLDERS BE LIABLE FOR ANY CLAIM, DAMAGES OR OTHER LIABILITY, WHETHER IN AN ACTION OF CONTRACT, TORT OR OTHERWISE, ARISING FROM, OUT OF OR IN CONNECTION WITH THE SOFTWARE OR THE USE OR OTHER DEALINGS IN THE SOFTWARE.

LFS Subsystem

Copyright The Regents of the University of California. All rights reserved.

You may obtain a copy of the license at

<https://directory.fsf.org/wiki/License:BSD-4-Clause>

THE SOFTWARE IS PROVIDED "AS IS", WITHOUT WARRANTY OF ANY KIND, EXPRESS OR IMPLIED, INCLUDING BUT NOT LIMITED TO THE WARRANTIES OF MERCHANTABILITY, FITNESS FOR A PARTICULAR PURPOSE AND NONINFRINGEMENT. IN NO EVENT SHALL THE AUTHORS OR COPYRIGHT HOLDERS BE LIABLE FOR ANY CLAIM, DAMAGES OR OTHER LIABILITY, WHETHER IN AN ACTION OF CONTRACT, TORT OR OTHERWISE, ARISING FROM, OUT OF OR IN CONNECTION WITH THE SOFTWARE OR THE USE OR OTHER DEALINGS IN THE SOFTWARE.

Accordo2 Player

Apache License

Licensed under the Apache License,

Version 2.0, January 2004 (the "License");

You may obtain a copy of the license at

<http://www.apache.org/licenses/LICENSE-2.0>

THE SOFTWARE IS PROVIDED "AS IS", WITHOUT WARRANTY OF ANY KIND, EXPRESS OR IMPLIED, INCLUDING BUT NOT LIMITED TO THE WARRANTIES OF MERCHANTABILITY, FITNESS FOR A PARTICULAR PURPOSE AND NONINFRINGEMENT. IN NO EVENT SHALL THE AUTHORS OR COPYRIGHT HOLDERS BE LIABLE FOR ANY CLAIM, DAMAGES OR OTHER LIABILITY, WHETHER IN AN ACTION OF CONTRACT, TORT OR OTHERWISE, ARISING FROM, OUT OF OR IN CONNECTION WITH THE SOFTWARE OR THE USE OR OTHER DEALINGS IN THE SOFTWARE.

Installation/Connection

This section is for the professional installer.

For safety's sake, leave wiring and mounting to professionals. Consult the car audio dealer.

▲ WARNING

- The unit can only be used with a 12 V DC power supply, negative ground.
- Disconnect the battery's negative terminal before wiring and mounting.
- Do not connect Battery wire (yellow) and Ignition wire (red) to the car chassis or Ground wire (black) to prevent a short circuit.
- To prevent short circuit:
 - Insulate unconnected wires with vinyl tape.
 - Be sure to ground this unit to the car's chassis again after installation.
 - Secure the wires with cable clamps and wrap vinyl tape around the wires that comes into contact with metal parts to protect the wires.

▲ CAUTION

- Install this unit in the console of your vehicle. Do not touch the metal parts of this unit during and shortly after use of the unit. Metal parts such as the heat sink and enclosure become hot.
- Do not connect the ⊖ wires of speakers to the car chassis or Ground wire (black), or connect them in parallel.
- Mount the unit at an angle of less than 30°.
- If your vehicle wiring harness does not have the ignition terminal, connect Ignition wire (red) to the terminal on the vehicle's fuse box which provides 12 V DC power supply and is turned on and off by the ignition key.
- Keep all cables away from heat dissipate metal parts.
- After the unit is installed, check whether the brake lamps, blinkers, wipers, etc. on the car are working properly.
- If the fuse blows, first make sure the wires are not touching car's chassis, then replace the old fuse with one that has the same rating.

■ Basic procedure

- 1 Remove the key from the ignition switch, then disconnect the ⊖ terminal of the car battery.
- 2 Install the DAB antenna. See "Installing the DAB antenna" on page 4.
- 3 Connect the wires properly. See "Wiring connection" on page 3.
- 4 Install the unit to your car. See the following "Installing the unit (in-dash mounting)".
- 5 Connect the ⊖ terminal of the car battery.
- 6 Press \odot SRC to turn on the power.
- 7 Detach the faceplate and reset the unit within 5 seconds. See "How to reset" on page 7, 8.

Installing the unit (in-dash mounting)

Example: **KDC-BT950DAB** / **KDC-BT450DAB**

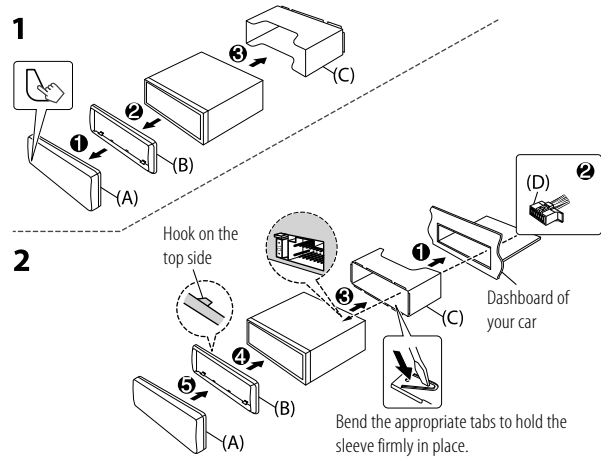

Removing the unit

KDC-BT950DAB / KDC-BT450DAB:

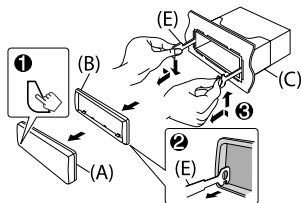

KMM-BT407DAB / KMM-DAB307:

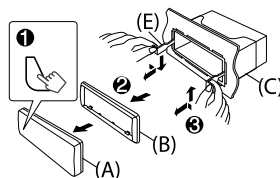

Part list (supplied)

- (A) Faceplate (x1)
- (B) Trim plate (x1)
- (C) Mounting sleeve (x1)
- (D) Wiring harness (x1)
- (E) Extraction key (x2)

Wiring connection

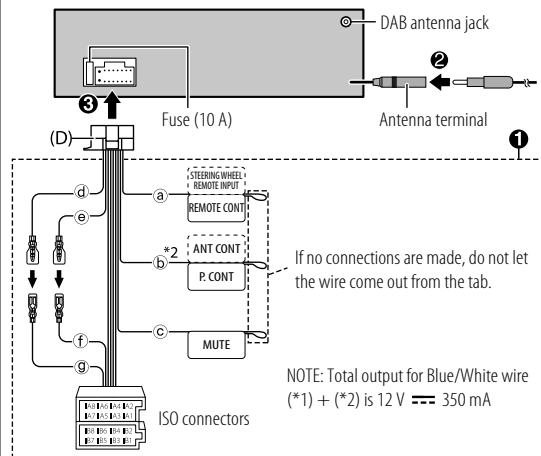

- Ⓐ Light blue/yellow: To the steering wheel remote control adapter
- Ⓑ Blue/white: To the power control terminal when using the optional power amplifier or to the antenna control terminal in the vehicle
- Ⓒ Brown: To connect the Kenwood navigation system, refer your navigation manual
- Ⓓ Yellow: Battery wire
- Ⓔ Red: Ignition wire
- Ⓕ Red: A7 from ISO connector
- Ⓖ Yellow: A4 from ISO connector

Pin	Color and function (for ISO connectors)
A4	Yellow : Battery
A5	Blue/White*1 : Power control
A7	Red : Ignition (ACC)
A8	Black : Earth (ground) connection
B1, B2	Purple ⊕, Purple/black ⊖ : Rear speaker (right)
B3, B4	Gray ⊕, Gray/black ⊖ : Front speaker (right)
B5, B6	White ⊕, White/black ⊖ : Front speaker (left)
B7, B8	Green ⊕, Green/black ⊖ : Rear speaker (left)

■ Installing the DAB antenna

Connect the DAB antenna to the DAB antenna jack. (Page 3)

- DAB antenna is supplied for **KDC-BT950DAB**/**KDC-BT450DAB**/**KMM-BT407DAB**. For details, see the following pages.
- For **KMM-DAB307**, you need to purchase the DAB antenna separately. For details, refer to the instruction manual supplied with the DAB antenna.

▲ CAUTION

- The film antenna (F) is exclusively for use inside the vehicle.
- Do not install at the following locations:
 - where it may block the driver's view.
 - where it may obstruct the operation of safety devices such as air bags.
 - on movable glass surfaces such as the rear hatch.
 - at side of vehicle (e.g. door, front quarter window).
 - on rear window.
- Signal strength will weaken when installed at the following locations:
 - on IR reflecting glass or locations covered with mirror type glass film.
 - where it overlaps with genuine radio antenna (pattern).
 - where it overlaps with window heating wires.
 - on glass that blocks radio signals (e.g. IR reflecting glass, thermal insulation glass).
- Poor reception may occur:
 - due to noise when windscreen wiper, air conditioner, or motor is turned on.
 - depending on the direction of the broadcast station with respect to the vehicle (antenna).
- Thoroughly wipe oil and dirt from the pasting surface with the supplied cleaner (I).
- Do not bend or damage the film antenna (F).
- It may not be possible to install on certain vehicles.
- Check the cable routing of the film antenna (F) and amplifier unit (G) before pasting.
- Do not apply any glass cleaner after pasting the film antenna (F).

■ Part list (supplied)

- (F) Film antenna (×1)
- (G) Amplifier unit (cable with booster, 3.5 m) (×1)
- (H) Cable clammer (×3)
- (I) Cleaner (×1)

Determine the antenna installation position

- The direction of the film antenna (F) changes depending on whether the film antenna (F) is installed on the right side or left side.
- Be sure to check the installation location of film antenna (F) before installing. Film antenna cannot be re-pasted.
- Separate from other antennas by at least 100 mm.
- Do not paste the amplifier unit (G) on the ceramic line (black part) around the front glass. Because there is not enough adhesion.

Installing the antenna on the left side

Installing the antenna on the right side

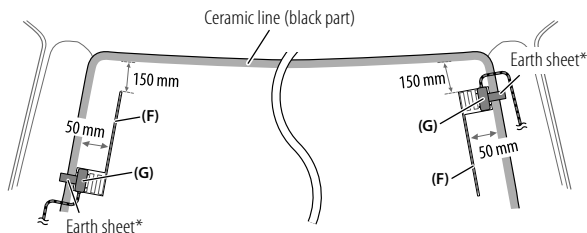

* Paste the earth sheet of the amplifier unit (G) on the metal part of the front pillar.

▲ CAUTION

When installing the antenna cable inside the front pillar with the air bag installed

- The front pillar cover is secured with a special clip which may need to be replaced when it is removed. Contact your vehicle dealer for details on removing the front pillar cover and availability of replacement parts.
- Install the amplifier unit (G) above the air bag so that it does not obstruct the operation of the air bag.

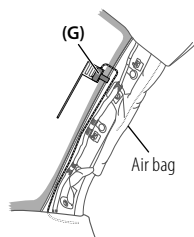
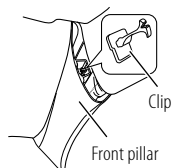

Installation overview

The antenna should be installed on the passenger side for safety.

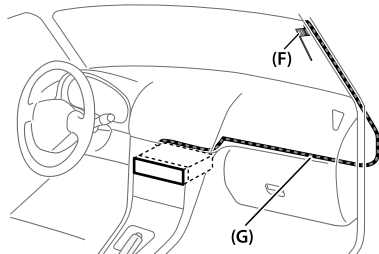

■ Antenna installation

- 1 Remove the front pillar cover of your car.

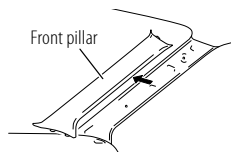

- 2 Clean the windscreen with the supplied cleaner (I).

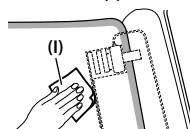

- Wait until the glass surface is completely dry before proceeding.
- Warm the surface of the windscreen with defroster if it is cold (during winter).

- 3 Remove the separator (tag 1) of film antenna (F) horizontally and paste the antenna on the windscreen.

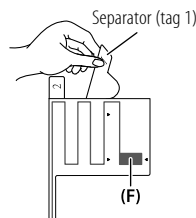

Do not touch the pasting surface (adhesive side) of the film antenna (F).

- 4** Rub the film antenna gently onto the windscreen in the direction of the arrow shown to allow it to stick firmly.

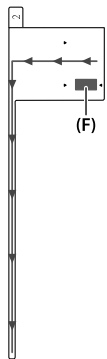

- 5** Remove the separator (tag 2) of film antenna (F) vertically.

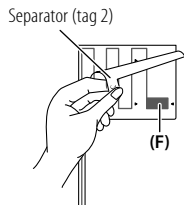

- 6** Set the position of the protrusion of the amplifier unit (G) with the ▼ mark on the film antenna (F) and paste. Do not touch the lead terminal or the pasting surface (adhesive side) of the amplifier unit (G).

- When installing the antenna on the right side

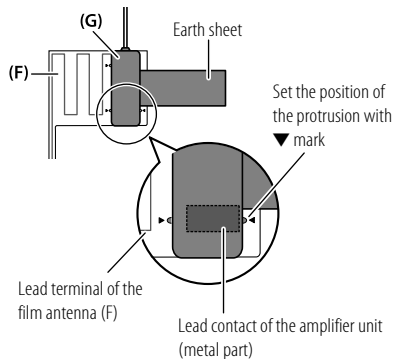

- When installing the antenna on the left side

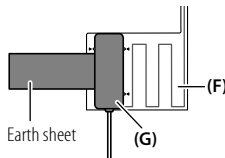

- 7** Remove the film covering the earth sheet and paste the earth sheet on the metal part of the vehicle.

Provide sufficient leeway for the earth sheet so that it does not interfere with the interior parts (front pillar cover). Also take care that the interior parts do not interfere with the amplifier unit (G).

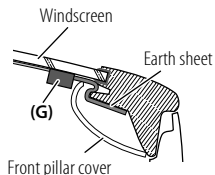

- 8** Wire the antenna cables.

Use cable clumper (H) to secure the antenna to the pillar at several positions.

- 9** Attach the front pillar cover back to its original position.

Be sure not to damage the earth sheet and amplifier unit (G) when covering.

- 10** Connect the amplifier unit (G) to the DAB antenna jack on the rear of the unit.

Note:

Make sure [DAB ANT POWER] is set to [ON] on the [FUNCTION] menu in standby mode. [ON] is selected initially.

Before Use

IMPORTANT

- To ensure proper use, please read through this Guide before using this product. It is especially important that you read and observe Warnings and Cautions in this Guide.
- Please keep the Guide in a safe and accessible place for future reference.

▲ WARNING

Do not operate any function that takes your attention away from safe driving.

▲ CAUTION

Volume setting:

- Adjust the volume so that you can hear sounds outside the car to prevent accidents.
- Lower the volume before playing digital sources to avoid damaging the speakers by the sudden increase of the output level.

General:

- Avoid using the external device if it might hinder safe driving.
- Make sure all important data has been backed up. We shall bear no responsibility for any loss of recorded data.
- Never put or leave any metallic objects (such as coins or metal tools) inside the unit to prevent a short circuit.
- **KDC-BT950DAB / KDC-BT450DAB**: If a disc error occurs due to condensation on the laser lens, eject the disc and wait for the moisture to evaporate.
- USB rating is indicated on the main unit. To view, detach the faceplate.
- Depending on the types of cars, the antenna will automatically extend when you turn on the unit with the antenna control wire connected. Turn off the unit or change the source to STANDBY when parking at a low ceiling area.

Basics

Faceplate

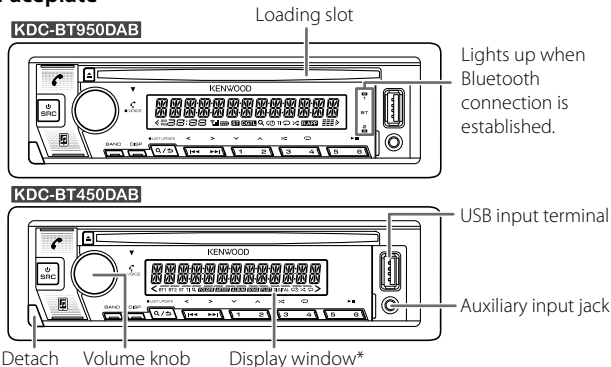

Detach

Volume knob

Display window*

* Only for illustration purpose.

Attach



Detach

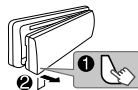

How to reset

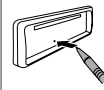

Reset the unit within 5 seconds after detaching the faceplate.

To

Turn on the power

Adjust the volume

Select a source

Change the display information

On the faceplate

Press **POWER**.

- Press and hold to turn off the power.

Turn the volume knob.

Press **POWER** repeatedly.

Press **DISP** repeatedly.

Faceplate

KMM-BT407DAB

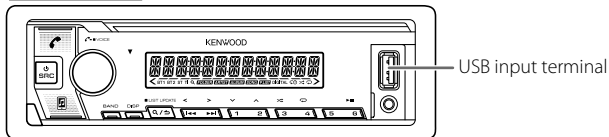

KMM-DAB307

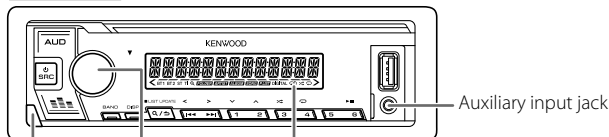

Detach button Volume knob Display window*

* Only for illustration purpose.

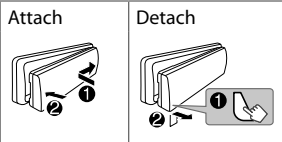

Attach

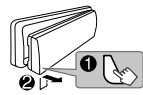

Detach

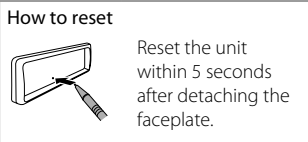

How to reset

Reset the unit within 5 seconds after detaching the faceplate.

To	On the faceplate
Turn on the power	Press ⏻ SRC. • Press and hold to turn off the power.
Adjust the volume	Turn the volume knob.
Select a source	Press ⏻ SRC repeatedly.
Change the display information	Press DISP repeatedly.

Getting Started

1 Select the display language, acknowledge the crossover type and cancel the demonstration

When you turn on the power for the first time (or [FACTORY RESET] is set to [YES]), the display shows: "SEL LANGUAGE" → "PRESS" → "VOLUME KNOB"

- Turn the volume knob to select [EN] (English) / [RU] (Russian) / [SP] (Spanish) / [FR] (French) / [GE]* (German), then press the knob. [EN] is selected for the initial setup. Then, the display shows: "2-WAY X ' OVER" or "3-WAY X ' OVER" → "PRESS" → "VOLUME KNOB" → "TO CONFIRM".
- Press the volume knob to acknowledge the current crossover type. Then, the display shows: "CANCEL DEMO" → "PRESS" → "VOLUME KNOB".
- Press the volume knob again. [YES] is selected for the initial setup.
- Press the volume knob again. "DEMO OFF" appears.

* Only for **KDC-BT950DAB**.

2 Set the clock and date

- Press the volume knob to enter [FUNCTION].
- Turn the volume knob to select [CLOCK], then press the knob.

To adjust the clock

- Turn the volume knob to select [CLOCK ADJUST], then press the knob.
- Turn the volume knob to make the settings, then press the knob. Set the time in the order of "Hour" → "Minute".
- Turn the volume knob to select [CLOCK FORMAT], then press the knob.
- Turn the volume knob to select [12H] or [24H], then press the knob.

To set the date

- Turn the volume knob to select [DATE FORMAT], then press the knob.

- 8 Turn the volume knob to select [DD/MM/YY] or [MM/DD/YY], then press the knob.
- 9 Turn the volume knob to select [DATE SET], then press the knob.
- 10 Turn the volume knob to make the settings, then press the knob.
Set the date in the order of "Day" → "Month" → "Year" or "Month" → "Day" → "Year".
- 11 Press and hold **Q/↵** to exit.

To return to the previous setting item, press **Q/↵**.

3 Set the other optional settings

You can only set the following items while the unit is in STANDBY source.

- 1 Press **⏻**SRC repeatedly to enter STANDBY.
- 2 Press the volume knob to enter [FUNCTION].
- 3 Turn the volume knob to select an item (see the following table), then press the knob.
- 4 Repeat step 3 until the desired item is selected or activated.
- 5 Press and hold **Q/↵** to exit.

To return to the previous setting item, press **Q/↵**.

Default: [XX]

[SYSTEM]	
[KEY BEEP]	[ON]: Activates the keypress tone. ; [OFF]: Deactivates.
[FACTORY RESET]	[YES]: Resets the settings to default (except the stored station). ; [NO]: Cancels.
[ENGLISH]	
[РУССКИЙ]	Select the display language for [FUNCTION] menu and music information if applicable.
[ESPAÑOL]	By default, [ENGLISH] is selected.
[FRANCAIS]	• [DEUTSCH] is available for KDC-BT950DAB only.
[DEUTSCH]	

Digital Radio

About DAB (Digital Audio Broadcasting)

DAB is one of the digital radio broadcasting systems available today. It can deliver digital quality sound without any annoying interference or signal distortion. Furthermore, it can carry text, pictures and data.

In contrast to FM broadcast, where each program is transmitted on its own frequency, DAB combines several programs (called "services") to form one "ensemble."

The "primary component" (main radio station) is sometimes accompanied by a "secondary component" which can contain extra programs or other information.

Preparation:

- 1 Connect the DAB antenna (supplied/separately purchased) to the DAB antenna jack on the rear of the unit.
- 2 Press **⏻**SRC repeatedly to select DIGITAL AUDIO.
- 3 Press and hold **Q/↵** (LIST UPDATE) to start the Service List update. "UPDATED" appears when update completes.

■ Search for an ensemble

- 1 Press **⏻**SRC repeatedly to select DIGITAL AUDIO.
- 2 Press BAND repeatedly to select DB1/DB2/DB3.
- 3 Press and hold **◀◀ / ▶▶** to search for an ensemble.
- 4 Press **◀◀ / ▶▶** to select an ensemble, service or component to listen.

■ Settings in memory

You can store up to 18 services.

Store a service



Press and hold one of the number buttons (1 to 6).

Select a stored service

Press one of the number buttons (1 to 6).

Analog Radio

■ Search for a station

- 1 Press  SRC repeatedly to select RADIO.
- 2 Press BAND repeatedly to select FM1/FM2/FM3/MW/LW.
- 3 Press  /  to search for a station.

■ Settings in memory

You can store up to 18 stations for FM and 6 stations for MW/LW.

Store a station

While listening to a station...

Press and hold one of the number buttons (1 to 6).

Select a stored station

Press one of the number buttons (1 to 6).

CD/USB/iPod

Selectable source:









KDC-BT950DAB: CD/USB/iPod USB or iPod BT

KDC-BT450DAB: CD/USB

KMM-BT407DAB / **KMM-DAB307**: USB

■ Start playback

The source changes automatically and playback starts when you load a disc or attach a device (USB device/ iPod/iPhone) to the USB input terminal.

To	On the faceplate
Play back/pause	Press 6  .
Reverse/Fast-forward	Press and hold  /  .
Select a track/file	Press  /  .
Select a folder	Press 2  / 1  .
Repeat play	Press 4  repeatedly.
Random play	Press 3  repeatedly.

Functions Settings

- 1 Press the volume knob to enter [FUNCTION].
 - For **KMM-DAB307**: Press **AUD** to enter [AUDIO CONTROL] directly.
- 2 Turn the volume knob to select an item, then press the knob.
- 3 Repeat step 2 until the desired item is selected or activated.
- 4 Press and hold **Q/↵** to exit.

To return to the previous setting item, press **Q/↵**.

- Refer to the INSTRUCTION MANUAL on the following website for the detailed explanation of each item: <www.kenwood.com/cs/ce/>
- The availability of each item vary depending on the model.













[FUNCTION] menu items

- [AUDIO CONTROL] : Sets your preferred audio settings.
[DISPLAY] : Sets your preferred control for the display window.
[TUNER SETTING] : Settings for radio source.
[USB] : Settings for using a USB device.
[BT MODE] : Settings for using a Bluetooth device.
[REMOTE APP] : Settings for using smartphone to control this unit.
[MIC GAIN]* : Sets the sensitivity of the microphone.
[NR LEVEL]* : Adjusts the noise reduction level.
[ECHO CANCEL]* : Adjusts the echo cancellation delay time.
[SYSTEM] : Settings for this unit.
[CLOCK] : Adjusts the clock.
[ENGLISH] : Selects language for the menu and music information.
[РУССКИЙ] : Selects language for the menu and music information.
[ESPAÑOL] : Selects language for the menu and music information.
[FRANCAIS] : Selects language for the menu and music information.
[DEUTSCH] : Selects language for the menu and music information.
[DEMO MODE] : Activates or deactivates the display demonstration.

* Applicable only while talking on the phone.

Examples of some well-used settings

■ Subwoofer Level Setting

- 1 Press the volume knob to enter [FUNCTION].
 FUNCTION
- 2 Turn the volume knob to select [AUDIO CONTROL], then press the knob.
 AUDIO CONTROL → 
- 3 Turn the volume knob to select [SUBWOOFER SET], then press the knob.
 SUBWOOFER SET → 
- 4 Turn the volume knob to select [SW SET ON], then press the knob.
 SW SET ON → 
- 5 Turn the volume knob to select [SUB-W LEVEL], then press the knob.
 SUB-W LEVEL → 
- 6 Turn the volume knob to adjust the subwoofer level, then press the knob.
 SW LEVEL +7 → 
- 7 Press and hold **Q/↵** to exit.

Note:

For **KDC-BT450DAB**/**KMM-BT407DAB**/**KMM-DAB307**: You need to set [SWITCH PREOUT] to [SUB-W] in standby mode before you can make the above settings.

■ Illumination Color Setting

For **KDC-BT950DAB**: You can set your preferred illumination color for each zone.

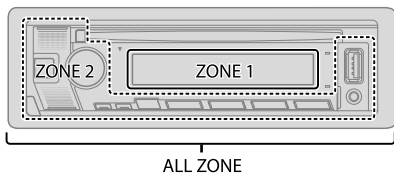

- 1 Press the volume knob to enter [FUNCTION].



- 2 Turn the volume knob to select [DISPLAY], then press the knob.

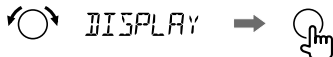

- 3 Turn the volume knob to select [COLOR SELECT], then press the knob.

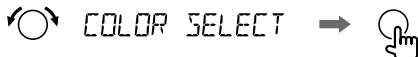

- 4 Turn the volume knob to select a zone ([ALL ZONE], [ZONE 1], [ZONE 2]), then press the knob.

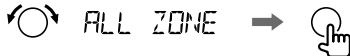

- 5 Turn the volume knob to select a color for the selected zone, then press the knob.



- 6 Repeat step 4 and step 5 to set color for other zones.
- 7 Press and hold **Q** / **↶** to exit.



Other Information

For playback operations of **AUX** and **Spotify** sources, refer to the INSTRUCTION MANUAL on the following website:

www.kenwood.com/cs/ce/

- The availability of each source vary depending on the model.

Note for specifications

Bluetooth Frequency Range:

2.402 GHz — 2.480 GHz

Bluetooth RF Output Power (E.I.R.P.):

+4 dBm (MAX), Power Class 2

Speaker Impedance:

4 Ω — 8 Ω

Operating Voltage:

12 V DC car battery

Bluetooth® (for **KDC-BT950DAB**/**KDC-BT450DAB**/**KMM-BT407DAB**)

- Depending on the Bluetooth version, operating system and the firmware version of your mobile phone, Bluetooth features may not work with this unit.
- Be sure to turn on the Bluetooth function of the device to make the following operations.
- Signal conditions vary depending on the surroundings.

■ Connect the microphone

Connect the supplied microphone to the microphone input jack on the rear panel.

Adjust the microphone angle

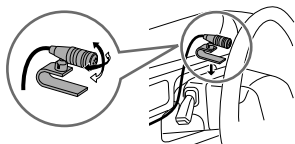

Secure using cord clamps (not supplied) if necessary.

■ Pair and connect a Bluetooth device for the first time

- 1 Press **⏻** SRC to turn on the unit.
- 2 Search and select the name of your receiver ("KDC-BT950DAB"/"KDC-BT450DAB"/"KMM-BT407DAB") on the Bluetooth device.
"PAIRING" → "PASS XXXXXX" → "Device name" → "PRESS" → "VOLUME KNOB" appears on the display.
 - For some Bluetooth devices, you may need to enter the Personal Identification Number (PIN) code immediately after searching.
- 3 Press the volume knob to start pairing.
"PAIRING OK" appears when pairing is completed.

Once pairing is completed, Bluetooth connection is established automatically.

- For **KDC-BT950DAB**:
 - "BT1" and/or "BT2" indicator on the faceplate lights up.
 - "🔋" indicator lights up to show the strength of the battery and signal of the connected device.
- For **KDC-BT450DAB**/**KMM-BT407DAB**: "BT1" and/or "BT2" indicator on the display window lights up.

■ Answer a call

Press **📞** or the volume knob or one of the number buttons (1 to 6).

- To adjust the phone volume [00] to [35], turn the volume knob.
- To end a call, press **📞/📞**.

■ Audio player via Bluetooth

- 1 Press **⏻** SRC repeatedly to select BT AUDIO.
 - Pressing **🔊** enters BT AUDIO directly.
- 2 Operate the audio player via Bluetooth to start playback.

To	On the faceplate
Play back/pause	Press 6 ▶ .
Select group or folder	Press 2 ^ / 1 v.
Reverse skip/Forward skip	Press 1 ◀◀ / ▶▶.
Reverse/Fast-forward	Press and hold 1 ◀◀ / ▶▶.
Repeat play	Press 4 ↺ repeatedly.
Random play	Press and hold 3 ⚡ to select [ALL RANDOM] or [GROUP RANDOM].

Installation/Connexion

Cette section est réservée aux installateurs professionnels.
Pour des raisons de sécurité, laissez le travail de câblage et de montage des professionnels. Consultez votre revendeur autoradio.

▲ MISE EN GARDE

- L'appareil peut uniquement être utilisé avec une alimentation de 12 V CC, à masse négative.
- Déconnectez la borne négative de la batterie avant le câblage et le montage.
- Ne connectez pas le fil de batterie (jaune) et le fil d'allumage (rouge) au châssis de la voiture ou au fil de masse (noir) pour éviter les courts-circuits.
- Pour éviter les courts-circuits:
 - Isolez les fils non connectés avec du ruban adhésif.
 - Assurez-vous de raccorder de nouveau la mise à la masse de cet appareil au châssis de la voiture après l'installation.
 - Fixez les câbles avec des serre-câbles et enroulez un ruban de vinyle autour des câbles qui entrent en contact avec des pièces métalliques pour protéger les câbles.

▲ AVERTISSEMENT

- Installez cet appareil dans la console de votre véhicule. Ne touchez pas les parties métalliques de cet appareil pendant ou juste après son utilisation. Les parties métalliques, comme le dissipateur de chaleur et le boîtier, deviennent chaudes.
- Ne connectez pas les fils \ominus des enceintes au châssis de la voiture, au fil de masse (noir) ou en parallèle.
- Montez l'appareil avec un angle de moins de 30°.
- Si le faisceau de fils de votre véhicule ne possède pas de borne d'allumage, connectez le fil d'allumage (rouge) à la borne du boîtier de fusible de votre véhicule qui offre une alimentation de 12 V CC et qui se met en et hors service avec la clé de contact.
- Gardez tous les câbles à l'écart des dissipateurs thermiques.
- Après avoir installé l'appareil, vérifiez si les lampes de frein, les indicateurs, les clignotants, les essuie-glaces, etc. de la voiture fonctionnent correctement.
- Si un fusible saute, assurez-vous d'abord que les câbles ne touchent pas le châssis de la voiture puis remplacez le vieux fusible par un nouveau de même valeur.

■ Procédure de base

- 1 Retirez la clé de contact, puis déconnectez la borne \ominus de la batterie de la voiture.
- 2 Installez l'antenne DAB. Reportez-vous à "Installation de l'antenne DAB" à la page 4.
- 3 Connectez les fils correctement. Voir "Connexions" à la page 3.
- 4 Installez l'appareil dans votre voiture. Reportez-vous à "Installation de l'appareil (montage encastré)" ci-après.
- 5 Connectez la borne \ominus de la batterie de la voiture.
- 6 Appuyez sur \odot SRC pour mettre l'appareil sous tension.
- 7 Détachez la façade et réinitialisez l'appareil avant 5 secondes. Voir "Comment réinitialiser" à la page 7, 8.

Installation de l'appareil (montage encastré)

Exemple: **KDC-BT950DAB / KDC-BT450DAB**

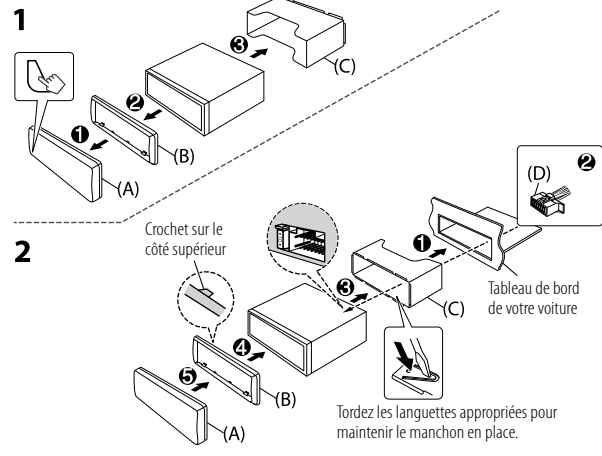

Retrait de l'appareil

KDC-BT950DAB / KDC-BT450DAB :

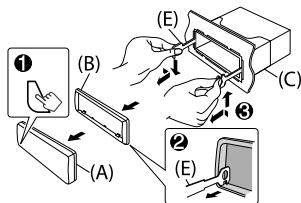

KMM-BT407DAB / KMM-DAB307 :

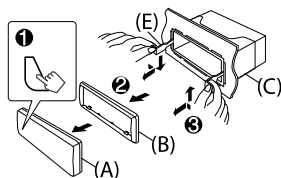

Liste de pièces (fourni)

- (A) Façade (x1)
- (B) Plaque de garniture (x1)
- (C) Manchon de montage (x1)
- (D) Faisceau de fils (x1)
- (E) Clé d'extraction (x2)

Connexions

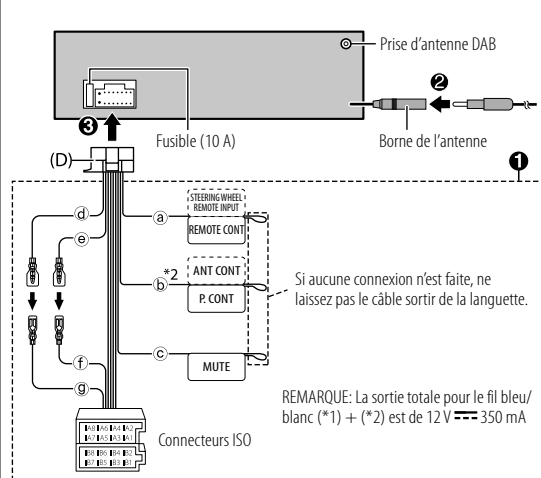

- (a) Bleu clair/jaune: À l'adaptateur de télécommande volant
- (b) Bleu/blanc: À la borne de commande d'alimentation lorsque vous utilisez l'amplificateur de puissance en option, soit à la borne de commande d'antenne du véhicule
- (c) Marron: Pour connecter au système de navigation Kenwood, reportez-vous à votre manuel de navigation
- (d) Jaune: Câble de batterie
- (e) Rouge: Câble d'allumage
- (f) Rouge: A7 à partir du connecteur ISO
- (g) Jaune: A4 à partir du connecteur ISO

Broche	Couleur et fonction (pour les connecteurs ISO)	
A4	Jaune	: Pile
A5	Bleu/blanc*1	: Commande d'alimentation
A7	Rouge	: Allumage (ACC)
A8	Noir	: Connexion à la terre (masse)
B1, B2	Violet ⊕, Violet/noir ⊖	: Enceinte arrière (droite)
B3, B4	Gris ⊕, Gris/noir ⊖	: Enceinte avant (droite)
B5, B6	Blanc ⊕, Blanc/noir ⊖	: Enceinte avant (gauche)
B7, B8	Vert ⊕, Vert/noir ⊖	: Enceinte arrière (gauche)

■ Installation de l'antenne DAB

Connectez une antenne DAB à la prise d'antenne DAB. (Page 3)

- L'antenne DAB est fournie pour **KDC-BT950DAB** / **KDC-BT450DAB** / **KMM-BT407DAB**. Pour les détails, reportez-vous aux pages suivantes.
- Pour **KMM-DAB307**, vous devez acheter l'antenne DAB séparément.
Pour des détails, référez-vous au manuel d'instruction fourni avec l'antenne DAB.

▲ AVERTISSEMENT

- L'antenne film (F) doit uniquement être utilisée à l'intérieur du véhicule.
- Ne l'installez pas dans les endroits suivants:
 - où il peut gêner le vue du conducteur.
 - où il peut gêner le fonctionnement de dispositifs de sécurité tels que les coussins de sécurité.
 - sur une vitre mobile telle que sur le hayon.
 - sur le côté du véhicule (par ex. sur la porte, quart avant de la vitre).
 - sur la vitre arrière.
- La force du signal diminue si l'installation est faite dans les endroits suivants:
 - sur une vitre réfléchissant les infrarouges ou un endroit recouvert d'un film de type réfléchissant.
 - où elle se superpose avec l'antenne radio d'origine (motif).
 - où elle se superpose avec les fils de chauffage des fenêtres.
 - sur une vitre qui bloque les signaux radio (par ex. vitre réfléchissante, vitre d'isolation thermique).
- Une mauvaise réception peut se produire:
 - à cause de bruits quand les essuie-glace, la climatisation, ou le moteur est mis en marche.
 - en fonction de la direction de station de diffusion par rapport au véhicule (antenne).
- Essayez soigneusement l'huile et les saletés de la surface de collage avec le nettoyeur (I) fourni.
- Ne tordez pas ni n'endommagez l'antenne film (F).
- L'installation peut ne pas être possible sur certains véhicules.
- Vérifiez le câblage de l'antenne film (F) et de l'amplificateur (G) avant le collage.
- N'appliquez aucun nettoyeur pour vitre après avoir collé l'antenne film (F).

■ Liste de pièces (fourni)

- (F) Antenne film (x1)
- (G) Amplificateur (câble avec amplificateur, 3,5 m) (x1)
- (H) Serre-câble (x3)
- (I) Nettoyeur (x1)

Déterminez la position d'installation de l'antenne

- La direction de l'antenne film (F) change selon que l'antenne film (F) est installée sur le côté droit ou gauche.
- Assurez-vous de vérifier l'emplacement de l'installation de l'antenne film (F) avant de l'installer. L'antenne film ne peut pas être recollée.
- Séparé des autres antennes par au moins 100 mm.
- Ne collez pas l'amplificateur (G) sur la ligne de céramique (partie noire) autour de la vitre avant. Parce qu'il n'y a pas assez adhérence.

Installation de l'antenne du côté gauche

Installation de l'antenne du côté droit

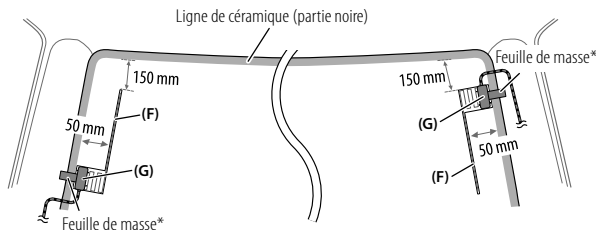

* Collez la feuille de masse de l'amplificateur (G) sur la partie métallique du pilier avant.

▲ AVERTISSEMENT

Lors de l'installation du câble d'antenne à l'intérieur du pilier avant avec un coussin de sécurité installé

- Le couvercle du pilier avant est fixé avec une attache spéciale qui peut avoir besoin d'être remplacée lorsqu'elle est retirée. Contactez votre concessionnaire pour plus de détails sur le retrait du couvercle du pilier avant et la disponibilité des pièces de rechange.
- Installez l'amplificateur (G) au-dessus du coussin de sécurité de façon qu'il ne gêne pas le fonctionnement du coussin de sécurité.

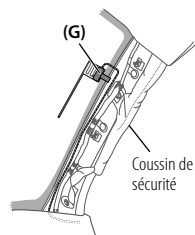
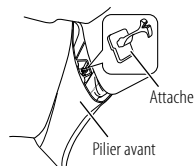

Présentation de l'installation

Pour des raisons de sécurité, l'antenne doit être installée du côté passager.

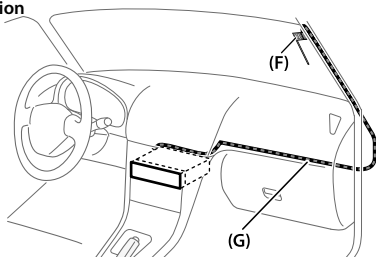

■ Installation de l'antenne

- 1 Retirez le couvercle du pilier avant de votre voiture.

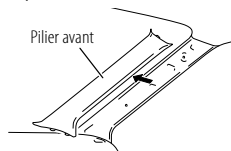

- 2 Nettoyez le pare-brise avec le nettoyant (I) fourni.

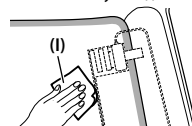

- Attendez que la surface de la vitre soit complètement sèche avant de continuer.
- Réchauffez la surface du pare-brise avec le dégivreur s'il fait froid (en hiver).

- 3 Retirez le séparateur (balise 1) de l'antenne film (F) horizontalement et collez l'antenne sur le pare-brise.

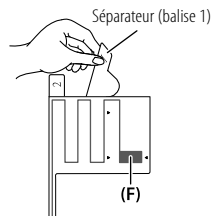

Ne touchez pas la surface collante (côté adhésif) de l'antenne-film (F).

- 4** Frotter l'antenne film doucement sur le pare-brise dans la direction de la flèche pour qu'elle colle fermement.

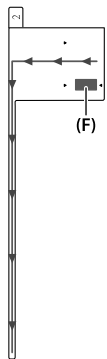

- 5** Retirez le séparateur (balise 2) de l'antenne film (F) verticalement.

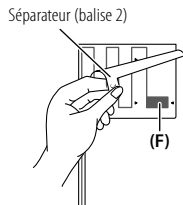

- 6** Positionnez la protubérance de l'amplificateur (G) sur la marque ▼ de l'antenne film (F) et collez.

Ne touchez la borne ou la surface collante (côté adhésif) de l'amplificateur (G).

- Lors de l'installation de l'antenne du côté droit

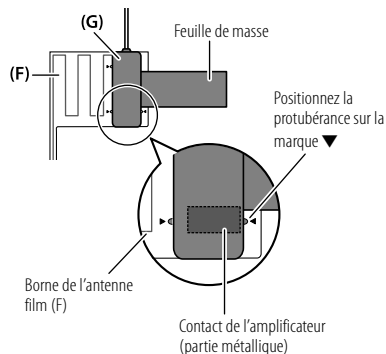

- Lors de l'installation de l'antenne du côté gauche

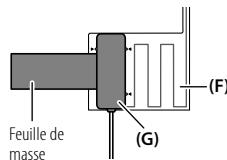

- 7** Retirez le film recouvrant la feuille de masse et collez la feuille de masse sur la partie métallique du véhicule.

Laissez suffisamment d'espace pour la feuille de masse afin qu'elle n'interfère pas avec les parties intérieures (couverture de pilier avant). Faites aussi attention à ce que les parties intérieures n'interfèrent pas avec l'amplificateur (G).

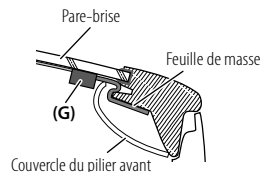

- 8** Attachez les câbles d'antenne. Utilisez un serre-câble (H) pour fixer l'antenne au pilier en plusieurs points.
- 9** Remettez en place le couvercle du pilier avant. Veillez à ne pas endommager la feuille de masse et l'amplificateur (G) lors de la remise en place.
- 10** Connectez l'amplificateur (G) à la prise d'antenne DAB située à l'arrière de l'appareil.

Remarque:

Assurez-vous que [DAB ANT POWER] est réglé sur [ON] sur le menu [FUNCTION] en mode de veille.

[ON] est sélectionné initialement.

Avant l'utilisation

IMPORTANTES

- Pour utiliser correctement l'appareil, veuillez lire ce Guide complétement avant de l'utiliser. Il est particulièrement important que vous lisiez et acceptiez les avertissements et les précautions de ce Guide.
- Veuillez garder ce Guide dans un endroit sûr et accessible pour une utilisation future.

▲ MISE EN GARDE

N'utilisez aucune fonction qui risque de vous distraire de la conduite sûre de votre véhicule.

▲ AVERTISSEMENT

Réglage du volume:

- Ajustez le volume de façon à pouvoir entendre les sons extérieurs à la voiture afin d'éviter tout risque d'accident.
- Réduisez le volume avant de reproduire des sources numériques afin d'éviter d'endommager les enceintes par la soudaine augmentation du niveau de sortie.

Généralités:

- Éviter d'utiliser le périphérique extérieur s'il peut gêner une conduite en toute sécurité.
- Assurez-vous que toutes les données importantes ont été sauvegardées. Nous ne pouvons pas être tenu responsable pour toute perte des données enregistrées.
- Veuillez faire en sorte de ne jamais mettre ou laisser d'objets métalliques (tels que des pièces ou des outils) dans l'appareil, afin d'éviter tout risque de court-circuit.
- **KDC-BT950DAB / KDC-BT450DAB**: Si une erreur de disque se produit à cause de la condensation sur l'objectif laser, éjectez le disque et attendez que l'humidité s'évapore.
- La classe USB est indiquée sur l'appareil principal. Pour le voir, détachez la façade.
- En fonction du type de voiture, l'antenne s'étendra automatiquement quand vous mettez l'appareil sous tension si le câble de commande d'antenne est connecté. Mettez l'appareil hors tension ou changez la source sur STANDBY quand vous vous garez dans un parking avec un plafond bas.

Fonctionnement de base

Façade

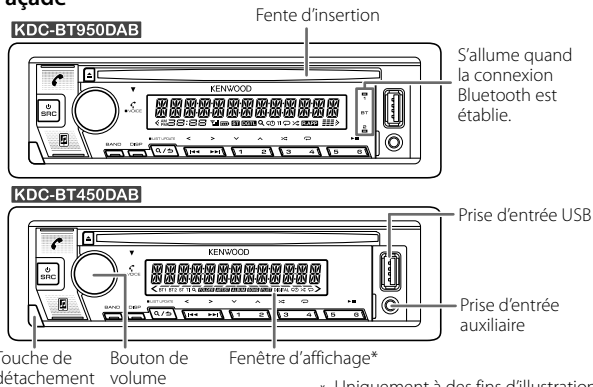

* Uniquement à des fins d'illustration.

Attachez	Détachez	Comment réinitialiser

Pour	Sur la façade
Mettez l'appareil sous tension	Appuyez sur SRC . • Maintenez la touche enfoncée pour mettre l'appareil hors tension.
Ajustez le volume	Tournez le bouton de volume.
Sélectionner la source	Appuyez répétitivement sur SRC .
Changez l'information sur l'affichage	Appuyez répétitivement sur DISP .

Façade

KMM-BT407DAB

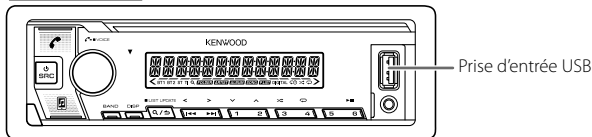

KMM-DAB307

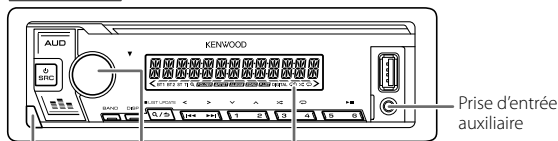

Touche de
détachement

Bouton de
volume

Fenêtre d'affichage*

* Uniquement à des fins d'illustration.

Attachez



Détachez

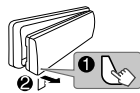

Comment réinitialiser

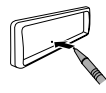

Réinitialisez l'appareil
en moins de
5 secondes après avoir
détaché la façade.

Pour

Sur la façade

Mettez l'appareil sous tension

Appuyez sur **SRC**.
• Maintenez la touche enfoncée pour
mettre l'appareil hors tension.

Ajustez le volume

Tournez le bouton de volume.

Sélectionner la source

Appuyez répétitivement sur **SRC**.

Changez l'information sur l'affichage

Appuyez répétitivement sur **DISP**.

Prise en main

1 Sélectionnez la langue d'affichage, vérifiez le type de transition et annulez la démonstration

Quand vous mettez l'appareil sous tension pour la première fois (ou que [FACTORY RESET] est réglé sur [YES]), l'affichage montre: "SEL LANGUAGE" → "PRESS" → "VOLUME KNOB"

- 1 Tournez le bouton de volume pour sélectionner [EN] (anglais) / [RU] (russe) / [SP] (espagnol) / [FR] (français) / [GE]* (allemand), puis appuyez sur le bouton. [EN] est choisi pour le réglage initial. Puis, l'affichage montre: "2-WAY X'OVER" ou "3-WAY X'OVER" → "PRESS" → "VOLUME KNOB" → "TO CONFIRM".
- 2 Appuyez sur le bouton de volume pour valider le type de transition actuel. Puis, l'affichage montre: "CANCEL DEMO" → "PRESS" → "VOLUME KNOB".
- 3 Appuyez de nouveau sur le bouton de volume. [YES] est choisi pour le réglage initial.
- 4 Appuyez de nouveau sur le bouton de volume. "DEMO OFF" apparaît.

* Uniquement pour **KDC-BT950DAB**.

2 Réglez l'horloge et la date

- 1 Appuyez sur le bouton de volume pour entrer [FUNCTION].
- 2 Tournez le bouton de volume pour choisir [CLOCK], puis appuyez sur le bouton.

Pour ajuster l'horloge

- 3 Tournez le bouton de volume pour choisir [CLOCK ADJUST], puis appuyez sur le bouton.
- 4 Tournez le bouton de volume pour faire les réglages, puis appuyez sur le bouton. Réglez l'heure dans l'ordre "Heures" → "Minutes".
- 5 Tournez le bouton de volume pour choisir [CLOCK FORMAT], puis appuyez sur le bouton.
- 6 Tournez le bouton de volume pour choisir [12H] ou [24H], puis appuyez sur le bouton.

Pour régler la date

- 7 Tournez le bouton de volume pour choisir [DATE FORMAT], puis appuyez sur le bouton.

- 8 Tournez le bouton de volume pour choisir [DD/MM/YY] ou [MM/DD/YY], puis appuyez sur le bouton.
- 9 Tournez le bouton de volume pour choisir [DATE SET], puis appuyez sur le bouton.
- 10 Tournez le bouton de volume pour faire les réglages, puis appuyez sur le bouton.
Réglez la date dans l'ordre "Jour" → "Mois" → "Année" ou "Mois" → "Jour" → "Année".
- 11 Maintenez enfoncée **Q/↵** pour quitter.

Pour retourner à l'option de réglage précédente, appuyez sur **Q/↵**.

3 Réglage des autres réglages optionnels

Vous pouvez régler uniquement les éléments suivants quand l'appareil est sur la source STANDBY.

- 1 Appuyez répétitivement sur **⏻ SRC** pour entrer en veille STANDBY.
- 2 Appuyez sur le bouton de volume pour entrer [FUNCTION].
- 3 Tournez le bouton de volume pour sélectionner un élément (voir le tableau suivant), puis appuyez sur le bouton.
- 4 Répétez l'étape 3 jusqu'à ce que l'élément souhaité soit sélectionné ou activé.
- 5 Maintenez enfoncée **Q/↵** pour quitter.

Pour retourner à l'option de réglage précédente, appuyez sur **Q/↵**.

Défaut: **[XX]**

[SYSTEM]	
[KEY BEEP]	[ON]: Met en service la tonalité des touches. ; [OFF]: Met hors service la fonction.
[FACTORY RESET]	[YES]: Réinitialise les réglages aux valeurs par défaut (sauf la station mémorisée). ; [NO]: Annulation.
[ENGLISH]	
[РУССКИЙ]	Sélectionnez la langue d'affichage pour le menu [FUNCTION] et l'information sur le morceau si elle est disponible.
[ESPAÑOL]	Par défaut, [ENGLISH] est sélectionné.
[FRANCAIS]	• [DEUTSCH] est uniquement disponible pour le KDC-BT950DAB .
[DEUTSCH]	

Radio numérique

À propos du DAB (Digital Audio Broadcasting)

DAB est l'un des systèmes de radio numérique disponibles aujourd'hui. Il peut offrir un son de qualité numérique sans toutes les interférences gênantes ni les distorsions des signaux. De plus, il peut transporter des textes, des images et des données.

Contrairement aux émissions FM, où chaque programme est émis sur sa propre fréquence, les émissions DAB combinent plusieurs programmes (appelés "services") pour former un "ensemble".

La "composante primaire" (station radio principale) est parfois accompagnée d'une "composante secondaire" qui peut contenir des programmes supplémentaires ou d'autres informations.

Préparation:

- 1 Connectez une antenne DAB (fournie/vendue séparément) à la prise d'antenne DAB à l'arrière de l'appareil.
- 2 Appuyez répétitivement sur **⏻ SRC** pour sélectionner DIGITAL AUDIO.
- 3 Maintenez enfoncée **Q/↵** (LIST UPDATE) pour démarrer la mise à jour de la Liste des services.
"UPDATED" apparaît quand la mise à jour est terminée.

Recherche d'un ensemble

- 1 Appuyez répétitivement sur **⏻ SRC** pour sélectionner DIGITAL AUDIO.
- 2 Appuyez répétitivement sur **BAND** pour sélectionner DB1/DB2/DB3.
- 3 Maintenez enfoncée **◀◀ / ▶▶** pour rechercher un ensemble.
- 4 Appuyez sur **◀◀ / ▶▶** pour choisir un ensemble, un service ou un composant à écouter.

Réglages en mémoire

Vous pouvez mémoriser un maximum de 18 services.

Mémorisez un service



Maintenez enfoncée une des touches numériques (1 à 6).

Sélectionnez un service mémorisé

Appuyez sur l'une des touches numériques (1 à 6).

Radio analogique

■ Recherchez une station

- 1 Appuyez répétitivement sur  SRC pour sélectionner RADIO.
- 2 Appuyez répétitivement sur BAND pour sélectionner FM1/FM2/FM3/MW/LW.
- 3 Appuyez sur  /  pour recherche une station.

■ Réglages en mémoire

Vous pouvez mémoriser un maximum de 18 stations pour FM et de 6 stations pour MW/LW.

Mémorisez une station

Pendant l'écoute d'une station....

Maintenez enfoncée une des touches numériques (1 à 6).

Sélectionnez une station mémorisée

Appuyez sur l'une des touches numériques (1 à 6).

CD/USB/iPod

Source sélectionnable:









KDC-BT950DAB: CD/USB/iPod USB ou iPod BT

KDC-BT450DAB: CD/USB

KMM-BT407DAB / **KMM-DAB307**: USB

■ Démarrez la lecture

La source change automatiquement et la lecture démarre quand vous insérez un disque ou connectez un périphérique (périphérique USB/ iPod/iPhone) à la prise d'entrée USB.

Pour	Sur la façade
Lecture/pause	Appuyez sur 6  .
Recherche rapide vers l'arrière/vers l'avant	Maintenez enfoncée  /  .
Sélectionnez une plage ou un fichier	Appuyez sur  /  .
Sélectionnez un dossier	Appuyez sur 2  / 1  .
Lecture répétée	Appuyez répétitivement sur 4  .
Lecture aléatoire	Appuyez répétitivement sur 3  .

Réglages des fonctions

- 1 Appuyez sur le bouton de volume pour entrer [FUNCTION].
 - Pour **KMM-DAB307** : Appuyez sur **AUD** pour accéder directement à [AUDIO CONTROL].
- 2 Tournez le bouton de volume pour choisir un élément, puis appuyez sur le bouton.
- 3 Répétez l'étape 2 jusqu'à ce que l'élément souhaité soit sélectionné ou activé.
- 4 Maintenez enfoncée **Q/↵** pour quitter.

Pour retourner à l'option de réglage précédente, appuyez sur **Q/↵**.

- Reportez-vous au MODE D'EMPLOI sur les sites web suivant pour une explication détaillée de chaque élément: <www.kenwood.com/cs/ce/>
- La disponibilité de chaque élément varie en fonction du modèle.







Articles du menu [FUNCTION]

- [AUDIO CONTROL] : Règle vos réglages audio préférés.
[DISPLAY] : Règle votre commande préférée pour la fenêtre d'affichage.
[TUNER SETTING] : Réglages pour la source radio.
[USB] : Réglages pour l'utilisation d'un périphérique USB.
[BT MODE] : Réglages pour l'utilisation d'un périphérique Bluetooth.
[REMOTE APP] : Réglages pour l'utilisation d'un smartphone pour commander cet appareil.
- [MIC GAIN]* : Règle la sensibilité d'un microphone.
[NR LEVEL]* : Ajuste du niveau de réduction de bruit.
[ECHO CANCEL]* : Ajuste le temps de retard d'annulation de l'écho.
[SYSTEM] : Réglages pour cet appareil.
[CLOCK] : Règle l'horloge.
[ENGLISH] : Sélectionne la langue pour le menu et les informations sur le morceau.
[РУССКИЙ] : Sélectionne la langue pour le menu et les informations sur le morceau.
[ESPAÑOL] : Sélectionne la langue pour le menu et les informations sur le morceau.
[FRANCAIS] : Sélectionne la langue pour le menu et les informations sur le morceau.
[DEUTSCH] : Sélectionne la langue pour le menu et les informations sur le morceau.
[DEMO MODE] : Met en ou hors service la démonstration des affichages.

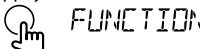
* Utilisable uniquement pendant que vous parlez au téléphone.

Exemples de certains réglages utilisés fréquemment

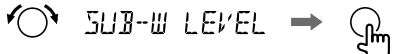
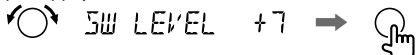
■ Réglage du niveau de caisson de grave

- 1 Appuyez sur le bouton de volume pour entrer [FUNCTION].

- 2 Tournez le bouton de volume pour choisir [AUDIO CONTROL], puis appuyez sur le bouton.

- 3 Tournez le bouton de volume pour choisir [SUBWOOFER SET], puis appuyez sur le bouton.

- 4 Tournez le bouton de volume pour choisir [SW SET ON], puis appuyez sur le bouton.

- 5 Tournez le bouton de volume pour choisir [SUB-W LEVEL], puis appuyez sur le bouton.

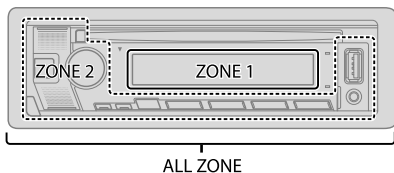
- 6 Tournez le bouton de volume pour ajuster le niveau de caisson de grave, puis appuyez sur le bouton.

- 7 Maintenez enfoncée **Q/↵** pour quitter.

Remarque:

Pour **KDC-BT450DAB / KMM-BT407DAB / KMM-DAB307** : Vous devez régler [SWITCH PREOUT] sur [SUB-W] en mode de veille avant de pouvoir réaliser les réglages ci-dessus.

Réglage de la couleur d'éclairage

Pour **KDC-BT950DAB**: Vous pouvez régler votre couleur d'éclairage préférée pour chaque zone.



- 1 Appuyez sur le bouton de volume pour entrer [FUNCTION].

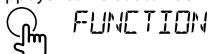

- 2 Tournez le bouton de volume pour choisir [DISPLAY], puis appuyez sur le bouton.

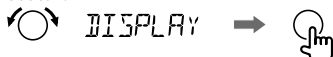

- 3 Tournez le bouton de volume pour choisir [COLOR SELECT], puis appuyez sur le bouton.

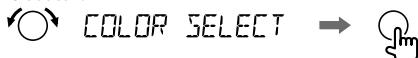

- 4 Tournez le bouton de volume pour sélectionner une zone ([ALL ZONE], [ZONE 1], [ZONE 2]), puis appuyez sur le bouton.

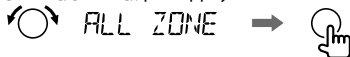

- 5 Tournez le bouton de volume pour sélectionner une couleur pour la zone sélectionnée, puis appuyez sur le bouton.



- 6 Répétez l'étape 4 et l'étape 5 pour régler la couleur pour les autres zones.
- 7 Maintenez enfoncée **Q**/**S** pour quitter.



Autres informations

Pour les opérations de lecture de sources **AUX** et **Spotify**, reportez-vous au MODE D'EMPLOI sur le site web suivant:

www.kenwood.com/cs/ce/

- La disponibilité de chaque source varie en fonction du modèle.

Remarque pour les spécifications

Plage de fréquences Bluetooth:

2,402 GHz — 2,480 GHz

Puissance de sortie RF Bluetooth (E.I.R.P.):

+4 dBm (MAX), Classe d'alimentation 2

Impédance d'enceinte:

4 Ω — 8 Ω

Tension de fonctionnement:

Batterie de voiture 12 V CC

Bluetooth® (pour **KDC-BT950DAB**/**KDC-BT450DAB**/**KMM-BT407DAB**)

- En fonction de la version Bluetooth, du système d'exploitation et de la version du micrologiciel de votre téléphone portable, la fonction Bluetooth peut ne pas fonctionner avec cet appareil.
- Assurez-vous d'activer la fonction Bluetooth du périphérique pour réaliser les opérations suivantes.
- La condition du signal varie en fonction de l'environnement.

■ Connectez le microphone

Branchez le microphone fourni sur la prise d'entrée du microphone sur le panneau arrière.

Ajustez l'angle du microphone

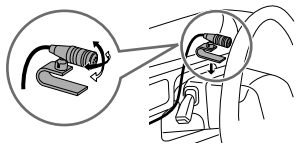

Fixez si nécessaire en utilisant des serre-câbles (non fourni).

■ Faites le pairage et connectez un périphérique Bluetooth pour la première fois

- 1 Appuyez sur **SRC** pour mettre l'appareil sous tension.
- 2 Recherchez et sélectionnez le nom de votre récepteur ("KDC-BT950DAB"/"KDC-BT450DAB"/"KMM-BT407DAB") sur le périphérique Bluetooth.
"PAIRING" → "PASS XXXXXX" → "Nom du périphérique" → "PRESS" → "VOLUME KNOB" apparaît sur l'affichage.
 - Pour certains périphériques Bluetooth, il se peut que vous ayez besoin d'entrer le code PIN (numéro d'identification personnel) immédiatement après la recherche.
- 3 Appuyez sur le bouton de volume pour démarrer le pairage.
"PAIRING OK" apparaît quand le pairage est terminé.

Une fois le pairage terminé la connexion Bluetooth est établie automatiquement.

- Pour **KDC-BT950DAB**:
 - L'indicateur "BT1" et/ou "BT2" sur la façade s'allume.
 - L'indicateur "Full" s'allume pour montrer la puissance de la batterie et du signal du périphérique connecté.
- Pour **KDC-BT450DAB**/**KMM-BT407DAB**: "BT1" et/ou "BT2" s'allument sur la fenêtre d'affichage.

■ Répondre à un appel

Appuyez sur **Q**, sur le bouton de volume ou sur l'une des touches numériques (1 à 6).

- Pour ajuster le volume du téléphone entre [00] et [35], tournez le bouton de volume.
- Pour terminer l'appel, appuyez sur **Q** / **➔**.

■ Lecteur audio via Bluetooth

- 1 Appuyez répétitivement sur **SRC** pour sélectionner BT AUDIO.
 - Appuyer sur **Q** permet d'accéder directement à BT AUDIO.
- 2 Commandez le lecteur audio via Bluetooth pour démarrer la lecture.

Pour	Sur la façade
Lecture/pause	Appuyez sur 6 ▶ .
Choisissez un groupe ou un dossier	Appuyez sur 2 ^ / 1 v .
Saut vers l'arrière/saut vers l'avant	Appuyez sur ◀◀ / ▶▶ .
Recherche rapide vers l'arrière/vers l'avant	Maintenez enfoncée ◀◀ / ▶▶ .
Lecture répétée	Appuyez répétitivement sur 4 ↻ .
Lecture aléatoire	Maintenez enfoncée 3 ⌘ pour sélectionner [ALL RANDOM] ou [GROUP RANDOM].

Einbau/Anschluss

Dieser Abschnitt ist für den professionellen Einbautechniker gedacht. Überlassen Sie aus Sicherheitsgründen die Arbeiten zur Montage und Verkabelung ausgewiesenen Fachpersonal. Lassen Sie sich vom Autoradiohändler beraten.

▲ WARNUNG

- Das Gerät kann nur bei 12 V DC-Versorgung mit negativer Masse eingebaut werden.
- Trennen Sie den negativen Batterieanschluss vor der Verkabelung und Befestigung ab.
- Schließen Sie nicht das Batteriekabel (gelb) das Zündkabel (rot) an der Fahrzeugkarosserie oder dem Massekabel (schwarz) an, um einen Kurzschluss zu vermeiden.
- Zum Verhindern von Kurzschlüssen:
 - Isolieren Sie nicht angeschlossene Kabel mit Vinylband.
 - Sicherstellen, daß das Gerät nach dem Einbau a Chassis des Fahrzeugs geerdet wird.
 - Sichern Sie die Kabel mit Kabelklemmen und wickeln Sie Vinylband um die Kabel, die mit Metallteilen in Berührung kommen, um die Kabel zu schützen.

▲ ACHTUNG

- Montieren Sie dieses Gerät in der Konsole Ihres Fahrzeugs. Keine Metallteile dieses Geräts bei und kurz nach der Verwendung des Geräts berühren. Metallteile wie der Kühlkörper und das Gehäuse werden heiß.
- Verbinden Sie nicht die ⊖-Drähte von Lautsprechern mit der Karosserie, dem Massekabel (schwarz) oder schließen sie parallel an.
- Montieren Sie das Gerät mit einem Winkel von weniger als 30°.
- Wenn Ihr Fahrzeugkabelbaum nicht die Zündklemme hat, verbinden Sie das Zündkabel (rot) mit der Klemme am Sicherungskasten des Fahrzeugs, die 12 V DC-Versorgung bietet und durch den Zündschlüssel ein- und ausgeschaltet wird.
- Halten Sie alle Kabel von hitzeableitenden Metallteilen fern.
- Überprüfen Sie nach der Montage des Geräts, ob die Bremslichter, Blinker, Scheibenwischer usw. ordnungsgemäß funktionieren.
- Wenn die Sicherung durchbrennt, überprüfen Sie zuerst, dass die Drähte nicht die Karosserie berühren, und ersetzen Sie dann die durchgebrannte Sicherung durch eine neue Sicherung mit der gleichen Nenngröße.

■ Grundlegendes Verfahren

- 1 Ziehen Sie den Schlüssel aus dem Zündschloss, und trennen Sie dann den ⊖-Klemme der Autobatterie ab.
- 2 Installieren Sie die DAB-Antenne. Siehe "Installieren Sie die DAB-Antenne" auf Seite 4.
- 3 Schließen Sie die Kabel richtig an. Siehe "Verdrahtungsanschluss" auf Seite 3.
- 4 Bauen Sie das Autoradio in Ihrem Fahrzeug ein. Siehe folgendes "Einbau der Einheit (Einbau im Armaturenbrett)".
- 5 Schließen Sie die ⊖-Klemme der Autobatterie an.
- 6 Drücken Sie SRC zum Einschalten.
- 7 Nehmen Sie die Frontblende ab und setzen Sie das Gerät innerhalb von 5 Sekunden zurück. Siehe "Rücksetzen" auf Seite 7, 8.

Einbau der Einheit (Einbau im Armaturenbrett)

Beispiel: **KDC-BT950DAB** / **KDC-BT450DAB**

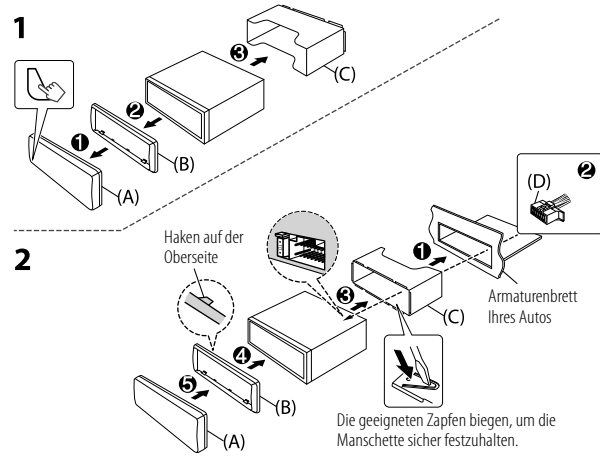

Entfernen der Einheit

KDC-BT950DAB / KDC-BT450DAB:

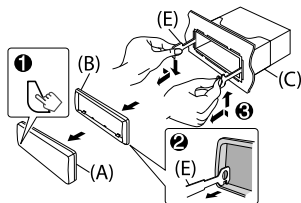

KMM-BT407DAB / KMM-DAB307:

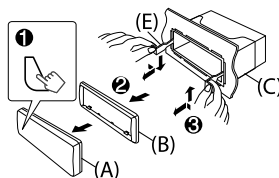

Teilleiste (mitgeliefert)

- (A) Frontblende (x1)
- (B) Frontrahmen (x1)
- (C) Einbauhalterung (x1)
- (D) Kabelbaum (x1)
- (E) Ausziehschlüssel (x2)

Verdrahtungsanschluss

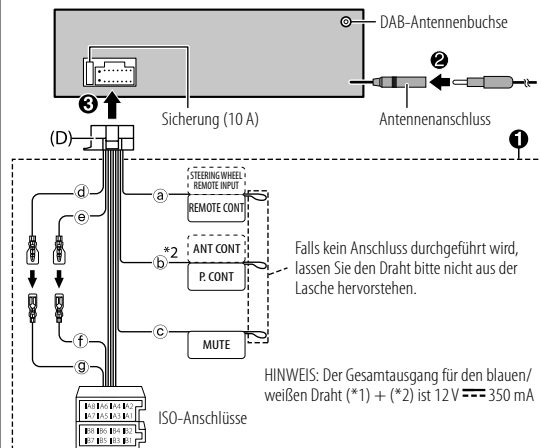

- (a) Hellblau/Gelb: Zum Lenkrad-Fernbedienungsadapter
- (b) Blau/Weiß: Bei Verwendung des optionalen Leistungsverstärkers entweder einen Anschluss an den Stromsteuerungsanschluss oder an den Antennensteuerungsanschluss des Fahrzeugs durchführen
- (c) Braun: Beziehen Sie sich hinsichtlich des Anschlusses an das Kenwood-Navigationssystem auf die Bedienungsanleitung des betreffenden Geräts
- (d) Gelb: Batteriekabel
- (e) Rot: Zündkabel
- (f) Rot: A7 vom ISO-Anschluss
- (g) Gelb: A4 vom ISO-Anschluss

Stift	Farbe und Funktion (für ISO-Anschlüsse)
A4	Gelb : Batterie
A5	Blau/Weiß*1 : Stromsteuerung
A7	Rot : Zündung (ACC)
A8	Schwarz : Erdungsanschluss (Masse)
B1, B2	Lila \oplus , Lila/Schwarz \ominus : Hinterer Lautsprecher (rechts)
B3, B4	Grau \oplus , Grau/Schwarz \ominus : Vorderer Lautsprecher (rechts)
B5, B6	Weiß \oplus , Weiß/Schwarz \ominus : Vorderer Lautsprecher (links)
B7, B8	Grün \oplus , Grün/Schwarz \ominus : Hinterer Lautsprecher (links)

■ Installieren Sie die DAB-Antenne

Schließen Sie eine DAB-Antenne an die DAB-Antennenbuchse an. (Seite 3)

- Die DAB-Antenne ist für **KDC-BT950DAB** / **KDC-BT450DAB** / **KMM-BT407DAB** mitgeliefert. Näheres hierzu finden Sie auf den folgenden Seiten.
- Für **KMM-DAB307** müssen Sie die DAB-Antenne getrennt kaufen. Einzelheiten siehe mit Ihrer DAB-Antenne mitgelieferte Bedienungsanleitung.

▲ ACHTUNG

- Die Folienantenne (F) ist ausschließlich zur Verwendung im Inneren des Fahrzeugs gedacht.
- Installieren Sie sie nicht an folgenden Orten:
 - wo sie die Sicht des Fahrers blockieren kann.
 - wo sie die Funktion von Sicherheitseinrichtungen wie etwa Airbags behindern kann.
 - auf beweglichen Glasoberflächen wie auf der Heckklappe.
 - an der Seite des Fahrzeugs (z.B. Tür, vorderes Teilfenster).
 - am Heckfenster.
- Die Signalstärke nimmt bei Installation an den folgenden Orten ab:
 - auf IR-Reflexionsglas oder an mit Spiegelfolien abgedeckten Stellen.
 - wo sie mit einer echten Radioantenne überlappt (Muster).
 - wo sie mit Fensterheizdrähten überlappt.
 - auf Glas, das Radiosignale blockiert (z.B. IR-Reflexionsglas, Thermalisiererglas).
- Schlechter Empfang kann auftreten:
 - wegen Störungen bei eingeschaltetem Scheibenwischer, Klimagerät oder Motor.
 - je nach der Richtung des Senders in Bezug auf das Fahrzeug (Antenne).
- Wischen Sie gründlich Öl und Schmutz mit Hilfe des mitgelieferten Reinigungsmittels (I) von der Anbringungsfläche ab.
- Biegen oder beschädigen Sie die Folienantenne (F) nicht.
- Die Installation kann bei bestimmten Fahrzeugen unmöglich sein.
- Prüfen Sie die Kabelführung auf der Folienantenne (F) und auf der Verstärkereinheit (G) vor dem Aufkleben.
- Wenden Sie nach dem Aufkleben der Folienantenne (F) keinen Glasreiniger an.

■ Teileliste (mitgeliefert)

- (F) Folienantenne (×1)
- (G) Verstärkereinheit (Kabel mit Booster, 3,5 m) (×1)
- (H) Kabelklemme (×3)
- (I) Reiniger (×1)

Bestimmen Sie die Antenneneinbauposition

- Die Richtung der Folienantenne (F) ist unterschiedlich, je nachdem ob die Folienantenne (F) an der rechten oder linken Seite installiert ist.
- Prüfen Sie immer den Installationsort der Folienantenne (F) vor der Installation. Die Folienantenne kann nicht erneut aufgeklebt werden.
- Lassen Sie einen Abstand zu anderen Antennen von mindestens 100 mm.
- Kleben Sie nicht die Verstärkereinheit (G) auf die Keramiklinie (schwarzer Teil) um die Frontscheibe. Hier ist nicht ausreichend Klebkraft vorhanden.

Installieren der Antenne an der linken Seite

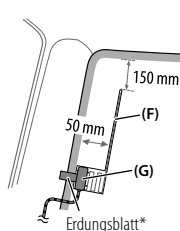

Installieren der Antenne an der rechten Seite

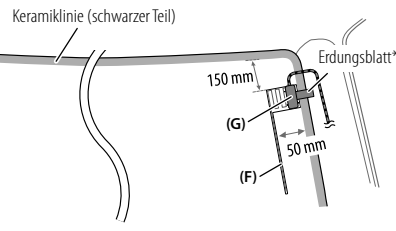

* Kleben Sie das Erdungsblatt der Verstärkereinheit (G) auf den Metallteil auf der Frontsäule.

▲ ACHTUNG

Beim Installieren des Antennenkabels im Inneren der Frontsäule bei eingebautem Airbag

- Die Frontsäulenabdeckung wird mit einem speziellen Clip gesichert, der beim Ausbau möglicherweise ausgetauscht werden muss. Wenden Sie sich an Ihren Fahrzeughändler für Einzelheiten zum Entfernen der Frontsäulenabdeckung und zur Bestellung von Ersatzteilen.
- Installieren Sie die Verstärkereinheit (G) über dem Airbag, so dass sie nicht die Funktion des Airbags beeinträchtigt.

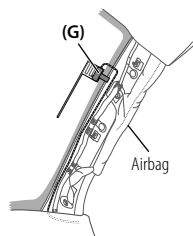
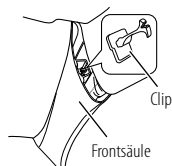

Einbauübersicht

Die Antenne sollte aus Sicherheitsgründen auf der Beifahrerseite installiert werden.

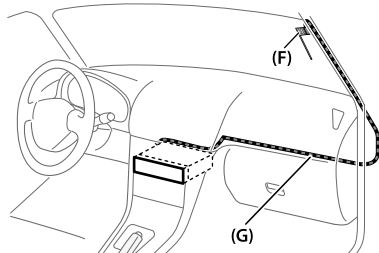

■ Antenneneinbau

- 1 Entfernen Sie die Frontsäulenabdeckung an Ihrem Fahrzeug.

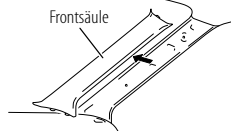

- 2 Reinigen Sie die Windschutzscheibe mit dem mitgelieferten Reiniger (I).

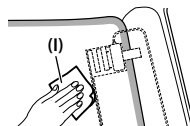

- Warten Sie, bis die Glasoberfläche vollständig trocken ist, bevor Sie fortfahren.
- Wärmen Sie die Oberfläche der Frontscheibe mit dem Entfroster an, wenn es kalt ist (im Winter).

- 3 Entfernen Sie das Trägerblatt (Zapfen 1) der Folienantenne (F) horizontal ab und kleben Sie die Antenne auf die Scheibe.

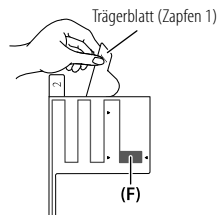

Berühren Sie nicht die Aufkleboberfläche (Klebeseite) der Folienantenne (F).

- 4** Reiben Sie die Folienantenne vorsichtig auf der Windschutzscheibe in Pfeilrichtung, um ein sicheres Anhaften zu erzielen.

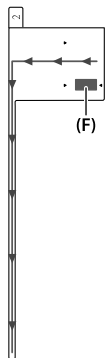

- 5** Entfernen Sie das Trägerblatt (Zapfen 2) der Folienantenne (F) vertikal.

Trägerblatt (Zapfen 2)

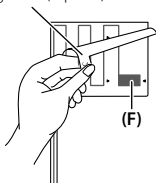

- 6** Richten Sie die Position des Vorsprungs an der Verstärkereinheit (G) mit der ▼-Markierung an der Folienantenne (F) aus und kleben auf.

Berühren Sie nicht den Leiteranschluss an der Aufkleboberfläche (KlebeSeite) der Verstärkereinheit (G).

- Beim Installieren der Antenne an der rechten Seite

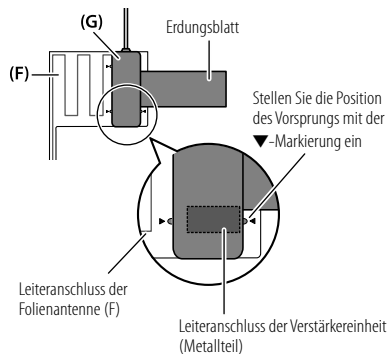

- Beim Installieren der Antenne an der linken Seite

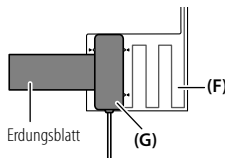

- 7** Entfernen Sie die Folie, die das Erdungsblatt abdeckt, und kleben Sie das Erdungsblatt auf den Metallteil des Fahrzeugs.

Lassen Sie ausreichend Spielraum für das Erdungsblatt, damit es nicht Innenteile (Frontsäulenabdeckung) behindert. Achten Sie auch darauf, dass Innenteile nicht die Verstärkereinheit (G) behindern.

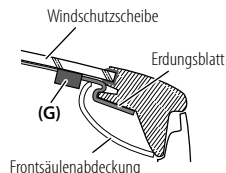

- 8** Verdrachten Sie die Antennenkabel. Verwenden Sie die Kabelklemme (H) zum Sichern der Antenne an der Säule an mehreren Stellen.
- 9** Bringen Sie die Frontsäulenabdeckung in ihrer ursprünglichen Position an. Achten Sie darauf, nicht das Erdungsblatt und die Verstärkereinheit (G) beim Abdecken zu beschädigen.
- 10** Schließen Sie die Verstärkereinheit (G) an der DAB-Antennenbuchse an der Rückseite der Einheit an.

Hinweis:

Stellen Sie sicher, dass [DAB ANT POWER] im Standby-Modus auf [ON] im [FUNCTION]-Menü gestellt ist. [ON] ist anfänglich gewählt.

Vor der Inbetriebnahme

WICHTIG

- Um richtige Verwendung sicherzustellen, lesen Sie die Anleitung vor der Verwendung des Produkts sorgfältig durch. Es ist besonders wichtig, dass Sie die Warnungen und Vorsichtshinweise in dieser Anleitung lesen und beachten.
- Bitte bewahren Sie die Anleitung an sicherer Stelle und griffbereit zum Nachschlagen auf.

▲ WARNUNG

Bedienen Sie keine Funktion, die Ihre Aufmerksamkeit vom Straßenverkehr ablenkt.

▲ ACHTUNG

Lautstärkeeinstellung:

- Stellen Sie die Lautstärke so ein, dass Sie immer noch Geräusche von außerhalb des Fahrzeugs hören können, um Unfälle zu vermeiden.
- Senken Sie die Lautstärke vor dem Abspielen digitaler Tonquellen, um Beschädigung der Lautsprecher durch plötzliche Tonspitzen zu vermeiden.

Allgemeines:

- Vermeiden Sie Verwendung des externen Geräts, wenn dieses das sichere Fahren behindern kann.
- Stellen Sie sicher, dass alle wichtigen Daten gesichert sind. Wir übernehmen keine Haftung für jeglichen Verlust aufgenommener Daten.
- Stellen Sie sicher, dass keine Metallgegenstände (wie etwa Münzen oder Werkzeuge) ins Innere des Geräts gelangen und Kurzschlüsse verursachen.
- **KDC-BT950DAB / KDC-BT450DAB:** Wenn ein Disc-Fehler durch Kondensationsbildung auf der Laserlinse auftritt, werfen Sie die Disc aus und warten Sie eine Zeit lang, bis die Kondensation getrocknet ist.
- Die USB-Kennung ist auf dem Hauptgerät angegeben. Zum Betrachten nehmen Sie die Frontblende ab.
- Je nach dem Typ des Fahrzeugs wird die Antenne automatisch ausgeschoben, wenn Sie die Einheit mit angeschlossenem Antennensteuerkabel einschalten. Schalten Sie beim Parken in einem Bereich mit niedriger Decke die Einheit aus oder stellen Sie die Quelle auf STANDBY.

Grundlagen

Frontblende

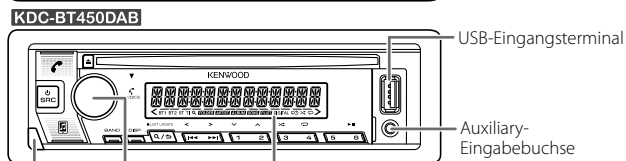
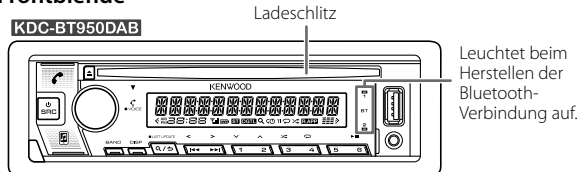

Abnehmen-Taste Lautstärke-Regler Displayfenster*

* Nur für Illustrationszwecke.

Anbringen	Abnehmen	Rücksetzen

Nehmen Sie einen Reset am Gerät innerhalb von 5 Sekunden nach dem Abnehmen der Frontblende vor.

Zum

Auf der Frontblende

Einschalten

Drücken Sie **SRC**.
• Zum Ausschalten halten Sie die Taste gedrückt.

Einstellen der Lautstärke

Drehen Sie den Lautstärke-Regler.

Quelle auswählen

Drücken Sie **SRC** wiederholt.

Ändern der Display-Information

Drücken Sie **DISP** wiederholt.

Frontblende

KMM-BT407DAB

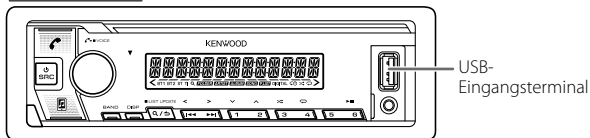

KMM-DAB307

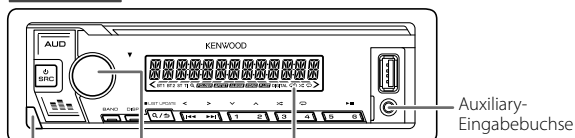

Abnehmen-Taste

Lautstärke-Regler

Displayfenster*

* Nur für Illustrationszwecke.

Anbringen



Abnehmen

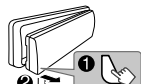

Rücksetzen

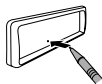

Nehmen Sie einen Reset am Gerät innerhalb von 5 Sekunden nach dem Abnehmen der Frontblende vor.

Zum

Auf der Frontblende

Einschalten

Drücken Sie **SRC**.
• Zum Ausschalten halten Sie die Taste gedrückt.

Einstellen der Lautstärke

Drehen Sie den Lautstärke-Regler.

Quelle auswählen

Drücken Sie **SRC** wiederholt.

Ändern der Display-Information

Drücken Sie **DISP** wiederholt.

Erste Schritte

1 Wählen Sie die Anzeigesprache, bestätigen Sie den Übergangstyp und brechen Sie die Demonstration ab

Beim ersten Einschalten des Geräts (oder wenn [FACTORY RESET] auf [YES] gestellt ist), erscheint Folgendes im Display: "SEL LANGUAGE" → "PRESS" → "VOLUME KNOB"

- 1 Drehen Sie den Lautstärke-Regler zum Wählen von [EN] (Englisch) / [RU] (Russisch) / [SP] (Spanisch) / [FR] (Französisch) / [GE]* (Deutsch), und drücken Sie dann den Regler.
[EN] ist für das ursprüngliche Setup gewählt.
Dann erscheint folgendes in der Anzeige: "2-WAY X'OVER" oder "3-WAY X'OVER" → "PRESS" → "VOLUME KNOB" → "TO CONFIRM".
- 2 Drücken Sie den Lautstärke-Regler zum Bestätigen des aktuellen Übergangstyps.
Dann erscheint folgendes in der Anzeige: "CANCEL DEMO" → "PRESS" → "VOLUME KNOB".
- 3 Drücken Sie den Lautstärke-Regler erneut.
[YES] ist für das ursprüngliche Setup gewählt.
- 4 Drücken Sie den Lautstärke-Regler erneut.
"DEMO OFF" erscheint.

* Nur für **KDC-BT950DAB**.

2 Stellen Sie die Uhrzeit und das Datum ein

- 1 Drücken Sie den Lautstärke-Regler, um auf [FUNCTION] zu schalten.
- 2 Drehen Sie den Lautstärke-Regler zum Wählen von [CLOCK], und drücken Sie dann den Regler.

Zum Einstellen der Uhr

- 3 Drehen Sie den Lautstärke-Regler zum Wählen von [CLOCK ADJUST], und drücken Sie dann den Regler.
- 4 Drehen Sie den Lautstärke-Regler, um die Einstellungen vorzunehmen, und drücken Sie dann den Regler.
Stellen Sie die Zeit in der Reihenfolge "Stunde" → "Minute" ein.
- 5 Drehen Sie den Lautstärke-Regler zum Wählen von [CLOCK FORMAT], und drücken Sie dann den Regler.
- 6 Drehen Sie den Lautstärke-Regler zum Wählen von [12H] oder [24H], und drücken Sie dann den Regler.

Zum Einstellen des Datums

- 7 Drehen Sie den Lautstärke-Regler zum Wählen von [DATE FORMAT], und drücken Sie dann den Regler.

- 8 Drehen Sie den Lautstärke-Regler zum Wählen von [DD/MM/YY] oder [MM/DD/YY], und drücken Sie dann den Regler.
- 9 Drehen Sie den Lautstärke-Regler zum Wählen von [DATE SET], und drücken Sie dann den Regler.
- 10 Drehen Sie den Lautstärke-Regler, um die Einstellungen vorzunehmen, und drücken Sie dann den Regler.
Stellen Sie das Datum in der Reihenfolge "Tag" → "Monat" → "Jahr" oder "Monat" → "Tag" → "Jahr" ein.
- 11 Halten Sie zum Beenden **Q/↵** gedrückt.

Zum Zurückschalten zum vorherigen Einstellelement drücken Sie **Q/↵**.

3 Festlegen anderer optionaler Einstellungen

Sie können nur die folgenden Punkte einstellen, während die Einheit im STANDBY-Modus ist.

- 1 Drücken Sie **↵SRC** wiederholt, um auf STANDBY zu schalten.
- 2 Drücken Sie den Lautstärke-Regler, um auf [FUNCTION] zu schalten.
- 3 Drehen Sie den Lautstärke-Regler zum Wählen eines Gegenstands (siehe folgende Tabelle), und drücken Sie dann den Regler.
- 4 Wiederholen Sie Schritt 3, bis der gewünschte Gegenstand gewählt oder aktiviert ist.
- 5 Halten Sie zum Beenden **Q/↵** gedrückt.

Zum Zurückschalten zum vorherigen Einstellelement drücken Sie **Q/↵**.

Standard: [XX]

[SYSTEM]	
[KEY BEEP]	[ON]: Aktiviert den Tastenberührungston. ; [OFF]: Deaktiviert.
[FACTORY RESET]	[YES]: Setzt die Einstellungen auf Standardwerte zurück (ausgenommen gespeicherte Sender). ; [NO]: Hebt auf.
[ENGLISH]	
[РУССКИЙ]	Wählen Sie die Anzeigesprache für das [FUNCTION]-Menü und die Musik-Information, wo zutreffend.
[ESPAÑOL]	Als Standard ist [ENGLISH] ausgewählt.
[FRANCAIS]	• [DEUTSCH] ist nur für KDC-BT950DAB verfügbar.
[DEUTSCH]	

Digitalradio

Wissenwertes über DAB (Digital Audio Broadcasting)

DAB ist eines der heute verfügbaren digitalen Rundfunksendesysteme. Es kann Klang in Digitalqualität ohne störende Interferenzen oder Signalverzerrung liefern. Außerdem kann dieser Dienst Text, Bilder und Daten übermitteln. Im Gegensatz zu FM (UKW)-Sendungen, wo jedes Programm auf seiner eigenen Frequenz übertragen wird, kombiniert DAB mehrere Programme ("Dienste" genannt), um ein sogenanntes "Ensemble" zu bilden. Die "Primärkomponente" (Hauptrundfunksender) wird manchmal von einer "Sekundärkomponente" begleitet, die zusätzliche Programme oder andere Informationen enthalten kann.

Vorbereitung:

- 1 Schließen Sie die DAB-Antenne (mitgeliefert/getrennt erhältlich) an der DAB-Antennenbuchse an der Rückseite der Einheit an.
- 2 Drücken Sie **↵SRC** wiederholt, um DIGITAL AUDIO zu wählen.
- 3 Halten Sie **Q/↵** (LIST UPDATE) gedrückt, um die Aktualisierung der Dienstliste zu starten.
"UPDATED" erscheint, wenn die Aktualisierung fertig ist.

Suchen Sie nach einem Ensemble

- 1 Drücken Sie **↵SRC** wiederholt, um DIGITAL AUDIO zu wählen.
- 2 Drücken Sie **BAND** wiederholt, um DB1/DB2/DB3 zu wählen.
- 3 Halten Sie **◀◀ / ▶▶** gedrückt, um ein Ensemble zu suchen.
- 4 Drücken Sie **◀◀ / ▶▶**, um ein Ensemble, einen Dienst oder eine Komponente zum Hören zu suchen.

Einstellungen im Speicher

Sie können bis zu 18 Dienste speichern.

Speichern eines Dienstes



Halten Sie eine der Zifferntasten (1 bis 6) gedrückt.

Wählen Sie einen gespeicherten Dienst aus

Drücken Sie eine der Zifferntasten (1 bis 6).

Analogradio

Suche nach einem Sender

- 1 Drücken Sie  SRC wiederholt, um RADIO zu wählen.
- 2 Drücken Sie BAND wiederholt, um FM1/FM2/FM3/MW/LW zu wählen.
- 3 Drücken Sie  / , um einen Sender zu suchen.

Einstellungen im Speicher

Sie können bis zu 18 Sender für FM (UKW) und 6 Sender für MW/LW speichern.

Speichern eines Senders

Während des Hörens eines Senders...

Halten Sie eine der Zifferntasten (1 bis 6) gedrückt.

Wählen Sie einen gespeicherten Sender aus

Drücken Sie eine der Zifferntasten (1 bis 6).

CD/USB/iPod

Wählbare Quelle:









KDC-BT950DAB: CD/USB/iPod USB oder iPod BT

KDC-BT450DAB: CD/USB

KMM-BT407DAB / **KMM-DAB307**: USB

Starten Sie die Wiedergabe

Die Quelle wechselt automatisch, und die Wiedergabe beginnt, wenn Sie eine Disc einlegen oder ein Gerät (USB-Gerät/ iPod/iPhone) an der USB-Eingangsklemme anschließen.

Zum	Auf der Frontblende
Wiedergabe/Pause	Drücken Sie 6  .
Vorspulen/Rückspule	Halten Sie  /  gedrückt.
Auswählen eines Tracks/ einer Datei	Drücken Sie  /  .
Auswählen eines Ordners	Drücken Sie 2  / 1  .
Wiederholte Wiedergabe	Drücken Sie 4  wiederholt.
Zufallswiedergabe	Drücken Sie 3  wiederholt.

Funktionseinstellungen

- 1 Drücken Sie den Lautstärke-Regler, um auf [FUNCTION] zu schalten.
 - Für **KMM-DAB307**: Drücken Sie **AUD**, um direkt auf [AUDIO CONTROL] zu schalten.
- 2 Drehen Sie den Lautstärke-Regler zum Wählen eines Gegenstands, und drücken Sie dann den Regler.
- 3 Wiederholen Sie Schritt 2, bis der gewünschte Gegenstand gewählt oder aktiviert ist.
- 4 Halten Sie zum Beenden **Q/↵** gedrückt.

Zum Zurückschalten zum vorherigen Einstellelement drücken Sie **Q/↵**.

- Siehe BEDIENUNGSANLEITUNG auf der folgenden Seite für detaillierte Erklärungen jedes Elements: <www.kenwood.com/cs/ce/>
- Die Verfügbarkeit jedes Elements ist nach dem Modell unterschiedlich.

[FUNCTION]-Menüelemente

[AUDIO CONTROL]	: Stellt Ihre bevorzugten Audio-Einstellungen ein.
[DISPLAY]	: Wählen Sie Ihre bevorzugte Steuerung für das Anzeigefenster.
[TUNER SETTING]	: Einstellungen für Radioquelle.
[USB]	: Einstellungen zur Verwendung eines USB-Geräts.
[BT MODE]	: Einstellungen zur Verwendung eines Bluetooth-Geräts.
[REMOTE APP]	: Einstellungen zur Verwendung des Smartphones zur Steuerung dieser Einheit.
[MIC GAIN]*	: Stellt die Empfindlichkeit des Mikrofons ein.
[NR LEVEL]*	: Passt den Rauschunterdrückung-Pegel an.
[ECHO CANCEL]*	: Passt die Verzögerungszeit für die Echobeseitigung an.
[SYSTEM]	: Einstellungen für diese Einheit.
[CLOCK]	: Stellt die Uhr ein.
[ENGLISH]	: Wählen die Sprache für das Menü und die Musikinformation.
[РУССКИЙ]	: Wählen die Sprache für das Menü und die Musikinformation.
[ESPAÑOL]	: Wählen die Sprache für das Menü und die Musikinformation.
[FRANCAIS]	: Wählen die Sprache für das Menü und die Musikinformation.
[DEUTSCH]	: Wählen die Sprache für das Menü und die Musikinformation.
[DEMO MODE]	: Aktiviert oder deaktiviert die Displaydemonstration.

* Nur anwendbar, während am Telefon gesprochen wird.

Beispiele einiger häufig verwendeter Einstellungen

■ Subwoofer-Pegeleinstellung

- 1 Drücken Sie den Lautstärke-Regler, um auf [FUNCTION] zu schalten.



- 2 Drehen Sie den Lautstärke-Regler zum Wählen von [AUDIO CONTROL], und drücken Sie dann den Regler.

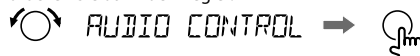

- 3 Drehen Sie den Lautstärke-Regler zum Wählen von [SUBWOOFER SET], und drücken Sie dann den Regler.

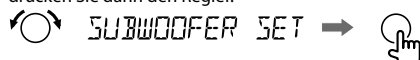

- 4 Drehen Sie den Lautstärke-Regler zum Wählen von [SW SET ON], und drücken Sie dann den Regler.

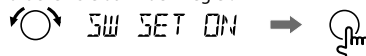

- 5 Drehen Sie den Lautstärke-Regler zum Wählen von [SUB-W LEVEL], und drücken Sie dann den Regler.

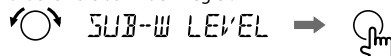

- 6 Drehen Sie den Lautstärkereglern zum Einstellen des Subwoofer-Pegels, und drücken Sie dann den Regler.

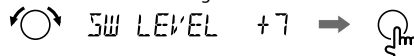

- 7 Halten Sie zum Beenden **Q/↵** gedrückt.



Hinweis:

Für **KDC-BT450DAB / KMM-BT407DAB / KMM-DAB307**: Sie müssen [SWITCH PREOUT] im Standby-Modus auf [SUB-W] stellen, bevor Sie die oben genannten Einstellungen vornehmen können.

Einstellung der Beleuchtungsfarbe

Für **KDC-BT950DAB**: Sie können Ihre bevorzugte Beleuchtungsfarbe für jede Zone einstellen.

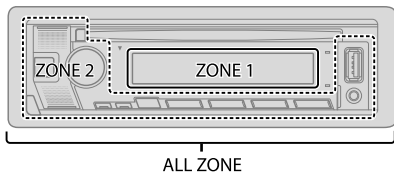

- 1 Drücken Sie den Lautstärke-Regler, um auf [FUNCTION] zu schalten.



- 2 Drehen Sie den Lautstärke-Regler zum Wählen von [DISPLAY], und drücken Sie dann den Regler.

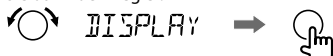

- 3 Drehen Sie den Lautstärke-Regler zum Wählen von [COLOR SELECT], und drücken Sie dann den Regler.

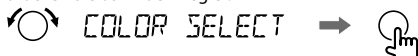

- 4 Drehen Sie den Lautstärke-Regler zum Wählen einer Zone ([ALL ZONE], [ZONE 1], [ZONE 2]), und drücken Sie dann den Regler.



- 5 Drehen Sie den Lautstärke-Regler zum Wählen einer Farbe für die gewählte Zone, und drücken Sie dann den Regler.



- 6 Wiederholen Sie Schritt 4 und Schritt 5, um die Farbe für andere Zonen einzustellen.

- 7 Halten Sie zum Beenden **Q**/**↵** gedrückt.



Andere Informationen

Für Wiedergabebedienungen von **AUX** und **Spotify** Quellen siehe BEDIENUNGSANLEITUNG auf der folgenden Website:

www.kenwood.com/cs/ce/

- Die Verfügbarkeit jeder Quelle ist nach dem Modell unterschiedlich.

Hinweis zu technischen Daten

Bluetooth-Frequenzbereich:

2,402 GHz — 2,480 GHz

Bluetooth HF-Ausgangsleistung (E.I.R.P.):

+4 dBm (MAX), Leistungsklasse 2

Lautsprecherimpedanz:

4 Ω — 8 Ω

Betriebsspannung:

12-V-DC-Fahrzeuggatterie

Bluetooth® (für KDC-BT950DAB / KDC-BT450DAB / KMM-BT407DAB)

- Je nach der Bluetooth-Version, dem Betriebssystem und der Firmwareversion Ihres Mobiltelefons arbeiten einige Bluetooth-Merkmal möglicherweise nicht auf dieser Einheit.
- Schalten Sie die Bluetooth-Funktion des Geräts ein, um die folgenden Bedienungen auszuführen.
- Die Signalbedingungen sind je nach Umgebung unterschiedlich.

Schließen das Mikrofon an

Schließen Sie das mitgelieferte Mikrofon an der Mikrofon-Eingangsbuchse an der Rückseite an.

Stellen Sie den Mikrofonwinkel ein

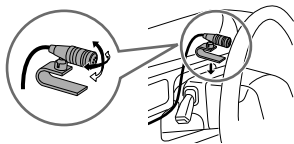

Sichern Sie das Kabel mit Kabelklemmen (nicht mitgeliefert), wenn erforderlich.

Zum erstmaligen Registrieren und Anschließen eines Bluetooth-Geräts

- 1 Drücken Sie **SRC**, um die Einheit einzuschalten.
- 2 Suchen und wählen Sie den Namen Ihres Receivers ("KDC-BT950DAB"/ "KDC-BT450DAB"/"KMM-BT407DAB") auf dem Bluetooth-Gerät. "PAIRING" → "PASS XXXXXX" → "Gerätename" → "PRESS" → "VOLUME KNOB" erscheint im Display.
 - Bei einigen Bluetooth-Geräten müssen Sie möglicherweise den PIN-Code (Personal Identification Number) sofort nach der Suche eingeben.
- 3 Drücken Sie den Lautstärke-Regler zum Starten des Pairing-Vorgangs. "PAIRING OK" erscheint, wenn das Pairing fertig ist.

Wenn der Pairing-Vorgang ausgeführt ist, wird die Bluetooth-Verbindung automatisch hergestellt.

- Für **KDC-BT950DAB**:
 - Die Anzeige "BT1" und/oder "BT2" auf der Frontblende leuchtet auf.
 - Die "🔋"-Anzeige leuchtet auf, um die Stärke der Batterie und das Signal des angeschlossenen Geräts anzuzeigen.
- Für **KDC-BT450DAB / KMM-BT407DAB**: Die Anzeige "BT1" und/oder "BT2" im Displayfenster leuchtet auf.

Nehmen Sie einen Ruf entgegen

Drücken Sie **☎** oder den Lautstärke-Regler oder eine der Zifferntasten (1 bis 6).

- Zum Einstellen der Telefon-Lautstärke [00] bis [35] drehen Sie den Lautstärkeregler.
- Um einen Anruf zu beenden, drücken Sie **Q/↵**.

Audioplayer über Bluetooth

- 1 Drücken Sie **SRC** wiederholt um BT AUDIO zu wählen.
 - Durch Drücken von **📁** gehen Sie direkt zu BT AUDIO.
- 2 Bedienen Sie den Audioplayer über Bluetooth zum Starten der Wiedergabe.

Zum	Auf der Frontblende
Wiedergabe/Pause	Drücken Sie 6 ▶ .
Wählen Sie die Gruppe oder den Ordner	Drücken Sie 2 ^ / 1 ∨ .
Rückwärts-Sprung/ Vorwärts-Sprung	Drücken Sie I◀◀ / ▶▶I .
Vorspulen/Rückspule	Halten Sie I◀◀ / ▶▶I gedrückt.
Wiederholte Wiedergabe	Drücken Sie 4 ↻ wiederholt.
Zufallswiedergabe	Halten Sie die 3 ∞ gedrückt, um [ALL RANDOM] oder [GROUP RANDOM] zu wählen.

Installeren/Verbinden

Dit gedeelte is voor de professionele installateur.
Laat het monteren en verbinden voor de veiligheid door een vakman uitvoeren. Raadpleeg de auto-audiohandelaar.

▲ WAARSCHUWING

- Dit toestel kan uitsluitend worden gebruikt in een auto met 12 Volt gelijkstroom, negatieve aarding.
- Ontkoppel de negatieve pool van de accu alvorens te verbinden en monteren.
- Voorkom kortsluiting en sluit derhalve het accudraad (geel) en ontstekingsdraad (rood) niet op het autochassis of de aardedraad (zwart) aan.
- Om kortsluiting te voorkomen:
 - Isoleer niet-verbonden draden met isolatieband.
 - Aard dit toestel beslist op het autochassis na het monteren.
 - Zet de draden vast met draadklemmen en wikkel isolatietape om de draden die in contact komen met metalen onderdelen, om de draden te beschermen.

▲ VOORZORGEN

- Installeer dit toestel in de console van uw voertuig. Raak de metalen onderdelen van dit toestel niet aan tijdens en kort na het gebruik. Metalen onderdelen zoals de warmteafvoer en behuizing worden heet.
- Verbind de ⊖ draden van de luidspreker niet met het autochassis, aardedraad (zwart) en sluit niet in serie aan.
- Monteer het toestel met een kleinere hoek dan 30°.
- Indien de bedradingsbundel van uw auto geen ontstekingsaansluiting heeft, moet u het ontstekingsdraad (rood) van de aansluiting verbinden met de zekeringbox van de auto die 12 Volt gelijkstroom en door de contactsleutel wordt in- en uitgeschakeld.
- Houd alle kabels en draden uit de buurt van metalen onderdelen die warmte afgeven.
- Controleer na het installeren van het toestel of de remlichten, richtingaanwijzers, ruitenwissers enz. van de auto juist functioneren.
- Als de zekering is doorgebrand, controleer dan eerst of de draden niet het autochassis raken en vervang vervolgens de oude zekering door een nieuwe met dezelfde stroomsterkte.

■ Basisprocedure

- 1 Haal de sleutel uit het contactslot en ontkoppel vervolgens de ⊖ aansluiting van de auto-accu.
- 2 Installeer de DAB-antenne. Zie "Installeren van de DAB-antenne" op pagina 4.
- 3 Verbind de draden juist. Zie "Verbinden van draden" op pagina 3.
- 4 Installeer het toestel in de auto. Zie het volgende "Installeren van het toestel (in-dashboard montage)".
- 5 Verbind de ⊖ aansluiting van de auto-accu.
- 6 Druk op SRC om het toestel in te schakelen.
- 7 Verwijder het voorpaneel en stel het toestel binnen 5 seconden terug. Zie "Terugstellen" op pagina 7, 8.

Installeren van het toestel (in-dashboard montage)

Voorbeeld: **KDC-BT950DAB / KDC-BT450DAB**

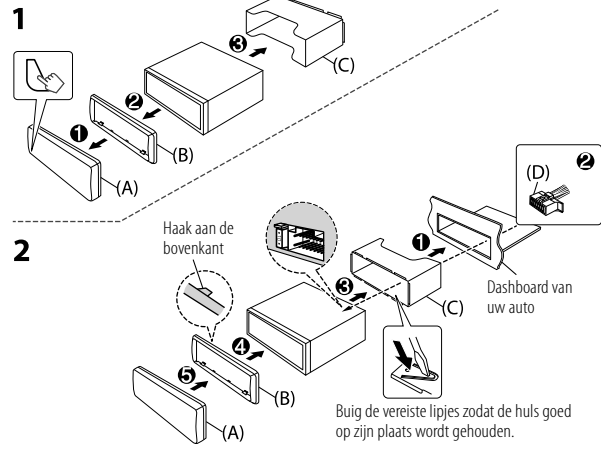

Verwijderen van het toestel

KDC-BT950DAB / KDC-BT450DAB:

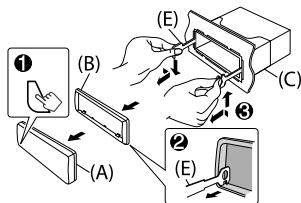

KMM-BT407DAB / KMM-DAB307:

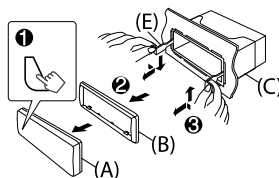

Onderdelenlijst (bijgeleverd)

- (A) Voorpaneel (x1)
- (B) Sierplaat (x1)
- (C) Bevestigingshuls (x1)
- (D) Bedradingsbundel (x1)
- (E) Verwijdersleutel (x2)

Verbinden van draden

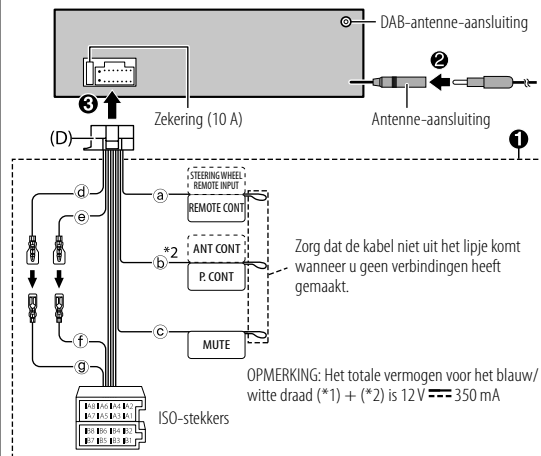

- (a) Lichtblauw/geel: Naar de stuur-afstandsbedieningsadapter
- (b) Blauw/wit: Naar de spanningsaansluiting wanneer u een los verkrijgbare eindversterker gebruikt, ofwel naar de antenne-aansluiting van de auto
- (c) Bruin: Raadpleeg de navigatiehandleiding als u een Kenwood navigatiesysteem wilt aansluiten
- (d) Geel: Accukabel
- (e) Rood: Ontstekingskabel
- (f) Rood: A7 vanaf ISO-connector
- (g) Geel: A4 vanaf ISO-connector

Pen	Kleur en functie (voor ISO-aansluitingen)	
A4	Geel	: Accu
A5	Blauw/wit*1	: Spanningsregeling
A7	Rood	: Contact (ACC)
A8	Zwart	: Massaverbinding
B1, B2	Paars ⊕, Paars/zwart ⊖	: Achterluidspreker (rechts)
B3, B4	Grijs ⊕, Grijs/zwart ⊖	: Voorluidspreker (rechts)
B5, B6	Wit ⊕, Wit/zwart ⊖	: Voorluidspreker (links)
B7, B8	Groen ⊕, Groen/zwart ⊖	: Achterluidspreker (links)

■ Installeren van de DAB-antenne

Verbind een DAB-antenne met de DAB-antenne-aansluiting. (Pagina 3)

- DAB-antenne wordt meegeleverd voor **KDC-BT950DAB** / **KDC-BT450DAB** / **KMM-BT407DAB**. Zie voor meer informatie de volgende pagina's.
- Voor **KMM-DAB307** dient u de DAB-antenne afzonderlijk aan te schaffen. Zie voor meer informatie de instructiehandleiding die is meegeleverd met de DAB-antenne.

▲ VOORZORGEN

- De stripantenne (F) is uitsluitend voor gebruik in de auto.
- Installeer niet op de volgende plaatsen:
 - waar de antenne het zicht van de bestuurder hindert.
 - waar het de werking van veiligheidsvoorzieningen, bijvoorbeeld airbags, kan hinderen.
 - op beweegbare glazen oppervlakken, bijvoorbeeld de achterklep.
 - aan de zijkant van de auto (bijvoorbeeld portier, voorzijruit).
 - op achterruit.
- De signaalsterkte wordt zwakker wanneer de antenne op de volgende locaties is geplaatst:
 - op IR-reflecterend glas of plaatsen die met spiegelachtige glasstroken zijn bedekt.
 - waar het de normale radio-antenne (patroon) overlapt.
 - waar het ruitverwarmingsdraden overlapt.
 - op glas dat radiosignalen blokkeert (bijvoorbeeld IR-reflecterend glas, thermisch isolatieglas).
- Slechte ontvangst wordt mogelijk veroorzaakt door:
 - ruis wanneer een ruitwischer, airconditioner of motor wordt ingeschakeld.
 - de richting van de zender in verhouding tot de auto (antenne).
- Verwijder olie en vuil van het te gebruiken oppervlak met de bijgeleverde reiniger (I).
- Buig en beschadig de stripantenne (F) niet.
- De antenne kan mogelijk niet in bepaalde auto's worden bevestigd.
- Controleer de richting van de kabel van de stripantenne (F) en versterkerunit (G) alvorens op te plakken.
- Gebruik geen glasreiniger na het opplakken van de stripantenne (F).

■ Onderdelenlijst (bijgeleverd)

- (F) Stripantenne (x1)
- (G) Versterkerunit (kabel met booster, 3,5 m) (x1)
- (H) Kabelklem (x3)
- (I) Reiniger (x1)

Bepaal de positie voor het installeren van de antenne

- De richting van de stripantenne (F) is verschillend afhankelijk of de stripantenne (F) aan de rechterkant of aan de linkerkant wordt geplaatst.
- Controleer beslist de plaats en richting van de stripantenne (F) alvorens werkelijk te bevestigen. De stripantenne kan niet opnieuw worden opgeplakt.
- Zorg dat er ten minste 100 mm afstand tot andere antennes is.
- Plak de versterkerunit (G) niet op de keramische strook (zwart gedeelte) rond het voorruit. De plakkracht is daar namelijk niet goed.

De antenne aan de linkerkant installeren De antenne aan de rechterkant installeren

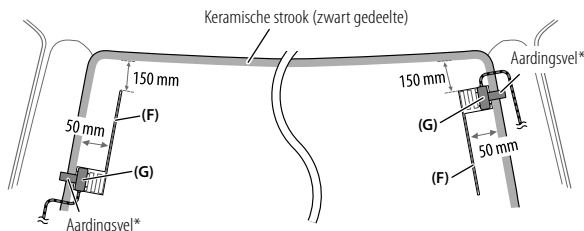

* Plak het aardingsvel van de versterkerunit (G) op het metalen gedeelte van de voorpilaar.

▲ VOORZORGEN

Indien de antennekabel in de voorpilaar wordt geplaatst en een airbag is gemonteerd

- De afdekking van de voorpilaar is vastgezet met een speciale klem die u mogelijk na het verwijderen moet vervangen. Raadpleeg uw autohandelaar voor details aangaande het verwijderen van de afdekking van de voorpilaar en onderdelen die u mogelijk moet vervangen.
- Plaats de versterkerunit (G) boven de airbag zodat de werking van de airbag niet wordt belemmerd.

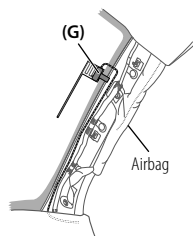
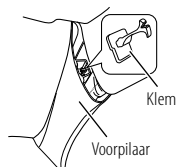

■ Installeren van antenne

- 1 Verwijder de afdekking van de voorpilaar van de auto.

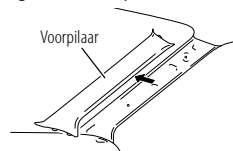

- 2 Reinig het voorruit met de bijgeleverde reiniger (I).

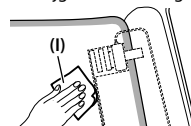

- Wacht totdat het glasoppervlak geheel droog is.
- Verwarm het voorruit met de verwarming indien het koud is (in de winter).

- 3 Verwijder de scheider (tag 1) van de stripantenne (F) in horizontale richting en plak de antenne op het voorruit.

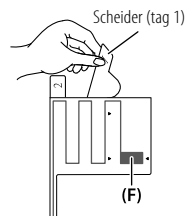

Raak het plakoppervlak (plakzijde) van de stripantenne (F) niet aan.

Overzicht van installatie

De antenne moet voor de veiligheid aan de passagierskant worden bevestigd.

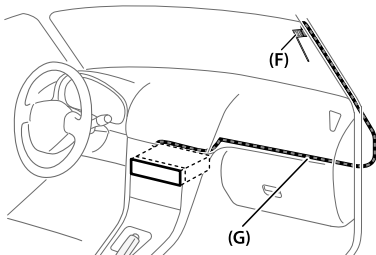

- 4** Wrijf voorzichtig over de stripantenne op het voorruit in de richting van de aangegeven pijl zodat de antenne goed vast zit.

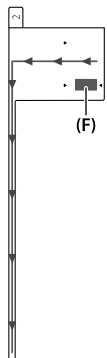

- 5** Verwijder de scheider (tag 2) van stripantenne (F) in verticale richting.

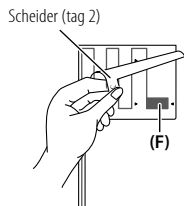

- 6** Plaats de positie van de uitsparing van de versterkerunit (G) op de ▼-markering op de strookantenne (F) en plak vast.
Raak de aansluiting op het plakoppervlak (plakzijde) van de versterkerunit (G) niet aan.
- Wanneer de antenne aan de rechterkant wordt geplaatst

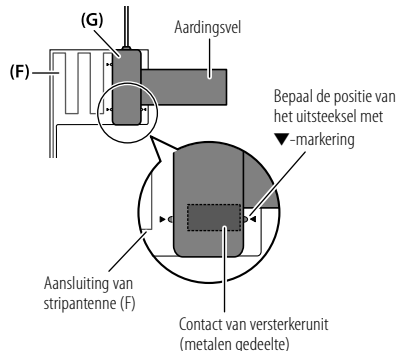

- Wanneer de antenne aan de linkerkant wordt geplaatst

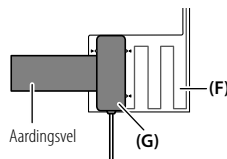

- 7** Verwijder de strook die het aardingsvel bedekt en plak het vel op een metalen gedeelte van de auto.

Zorg dat er voldoende ruimte voor het aardingsvel is zodat het geen andere interieuronderdelen overlapt (bijv. afdekking van voorpilaar). Controleer tevens of de interieuronderdelen van de versterkerunit (G) niet hinderen.

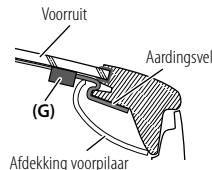

- 8** Leid de antennekabels.
Bevestig de antenne met kabelklemmen (H) op diverse posities aan de pilaar.
- 9** Plaats de afdekking van de voorpilaar weer terug.
Let op dat het aardingsvel en de versterkerunit (G) bij het weer plaatsen van de afdekking niet worden beschadigd.
- 10** Verbind de versterkerunit (G) met de DAB-antenneaansluiting op de achterkant van het apparaat.

Opmerking:
Zorg ervoor dat [DAB ANT POWER] is ingesteld op [ON] op het [FUNCTION]-menu in stand-bymodus.
[ON] is aanvankelijk geselecteerd.

Alvorens gebruik

BELANGRIJK

- Lees alvorens dit product in gebruik te nemen deze handleiding door voor een juist gebruik. Het is vooral belangrijk dat u de Waarschuwingen en Voorzorgsmaatregelen in deze handleiding goed doorleest en opvolgt.
- Bewaar deze handleiding ter referentie op een veilige en toegankelijke plaats.

▲ WAARSCHUWING

Bedien of gebruik geen functies die uw aandacht van de verkeersveiligheid af zou kunnen leiden.

▲ VOORZORGEN

Volume-instelling:

- Voorkom ongelukken en stel het volume derhalve zodanig in dat u geluid van buiten nog goed kunt horen.
- Verlaag het volume alvorens de weergave van digitale bronnen te starten om beschadiging van de luidsprekers door een plotselinge verhoging van het uitgangsniveau te voorkomen.

Algemeen:

- Vermijd het gebruik van externe apparatuur indien het de veiligheid tijdens het rijden in gevaar kan brengen.
- Maak beslist een back-up van alle belangrijke data. Wij zijn niet aansprakelijk voor het verlies van opgenomen data.
- Voorkom kortsluiting en steek derhalve nooit metalen voorwerpen (zoals munten en gereedschap) in het toestel.
- **KDC-BT950DAB / KDC-BT450DAB:** In geval van een storing door condensvorming op de laserlens, moet u de disc verwijderen en wachten totdat de condens is verdampd.
- Het USB-vermogen is aangegeven op het hoofdtoestel. Verwijder het voorpaneel om het vermogen te controleren.
- Afhankelijk van het automerk wordt de antenne automatisch uitgetrokken wanneer u het toestel inschakelt met het antennendraad aangesloten. Schakel het toestel uit of zet op STANDBY wanneer u in een garage met een laag plafond parkeert.

Basispunten

Voorpaneel

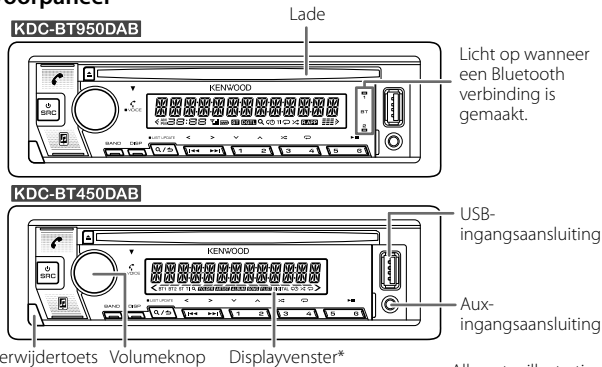

Bevestigen



Verwijderen

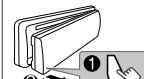

Terugstellen

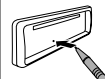

Stel het toestel terug binnen 5 seconden na het verwijderen van het voorpaneel.

Voor het

Inschakelen van de stroom

Op het voorpaneel

Druk op SRC.
• Houd even ingedrukt om de stroom uit te schakelen.

Instellen van het volume

Verdraai de volumeknop.

Een bron selecteren

Druk herhaaldelijk op SRC.

Veranderen van de displayinformatie

Druk herhaaldelijk op DISP.

Voorpaneel

KMM-BT407DAB

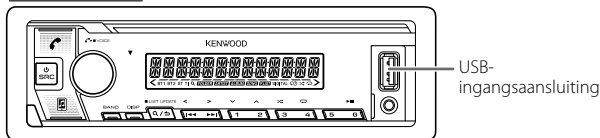

KMM-DAB307

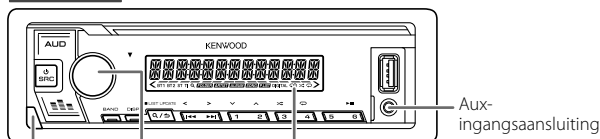

Verwijderstoets Volumeknop Displayvenster*

* Alleen ter illustratie.

Bevestigen



Verwijderen

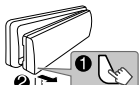

Terugstellen

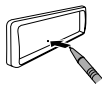

Stel het toestel terug binnen 5 seconden na het verwijderen van het voorpaneel.

Voor het

Op het voorpaneel

Inschakelen van de stroom

Druk op SRC.
• Houd even ingedrukt om de stroom uit te schakelen.

Instellen van het volume

Verdraai de volumeknop.

Een bron selecteren

Druk herhaaldelijk op SRC.

Veranderen van de displayinformatie

Druk herhaaldelijk op DISP.

Starten

1 Kies de displaytaal, bevestig het type voor crossover en annuleer de demonstratie

Wanneer u de stroom voor het eerst inschakelt (of wanneer [FACTORY RESET] op [YES] is gesteld), verschijnt: "SEL LANGUAGE" → "PRESS" → "VOLUME KNOB"

- 1 Draai de volumeknop om [EN] (Engels) / [RU] (Russisch) / [SP] (Spaans) / [FR] (Frans) / [GE]* (Duits), te kiezen en druk vervolgens op de knop. [EN] is de basisinstelling.
Het display toont vervolgens: "2-WAY X'OVER" of "3-WAY X'OVER" → "PRESS" → "VOLUME KNOB" → "TO CONFIRM".
- 2 Druk op de volumeknop om het huidige type voor crossover te bevestigen. Het display toont vervolgens: "CANCEL DEMO" → "PRESS" → "VOLUME KNOB".
- 3 Druk nogmaals op de volumeknop. [YES] is de basisinstelling.
- 4 Druk nogmaals op de volumeknop. "DEMO OFF" verschijnt.

* Alleen voor de **KDC-BT950DAB**.

2 Instellen van de klok en datum

- 1 Druk op de volumeknop om [FUNCTION] op te roepen.
- 2 Draai de volumeknop om [CLOCK] te kiezen en druk vervolgens op de knop.

Instellen van de klok

- 3 Draai de volumeknop om [CLOCK ADJUST] te kiezen en druk vervolgens op de knop.
- 4 Draai de volumeknop om de instellingen te maken en druk vervolgens op de knop.
Stel de tijd in de volgorde van "Uur" → "Minuut" in.
- 5 Draai de volumeknop om [CLOCK FORMAT] te kiezen en druk vervolgens op de knop.
- 6 Draai de volumeknop om [12H] of [24H] te kiezen en druk vervolgens op de knop.

Instellen van de datum

- 7 Draai de volumeknop om [DATE FORMAT] te kiezen en druk vervolgens op de knop.

- 8 Draai de volumeknop om [DD/MM/YY] of [MM/DD/YY] te kiezen en druk vervolgens op de knop.
- 9 Draai de volumeknop om [DATE SET] te kiezen en druk vervolgens op de knop.
- 10 Draai de volumeknop om de instellingen te maken en druk vervolgens op de knop.
Stel de datum in de volgorde van "Dag" → "Maand" → "Jaar" of "Maand" → "Dag" → "Jaar" in.
- 11 Houd **Q** / **S** even ingedrukt om te voltooien.

Druk op **Q** / **S** om naar het voorgaande instelonderdeel terug te keren.

3 Stel de andere optionele instellingen in

U kunt de volgende items alleen instellen terwijl het apparaat op STANDBY staat.

- 1 Druk herhaaldelijk op **U** SRC om de STANDBY functie te activeren.
- 2 Druk op de volumeknop om [FUNCTION] op te roepen.
- 3 Draai de volumeknop om een onderdeel te kiezen (zie de volgende tabel), en druk vervolgens op de knop.
- 4 Herhaal stap 3 totdat het gewenste onderdeel is gekozen of geactiveerd.
- 5 Houd **Q** / **S** even ingedrukt om te voltooien.

Druk op **Q** / **S** om naar het voorgaande instelonderdeel terug te keren.

Basisinstelling: [XX]

[SYSTEM]	
[KEY BEEP]	[ON]: Activeren van de toetsdruktoon. ; [OFF]: Uitschakelen.
[FACTORY RESET]	[YES]: Stelt de instellingen naar de standaardinstellingen terug (uitgezonderd opgeslagen zenders). ; [NO]: Geannuleerd.
[ENGLISH]	
[РУССКИЙ]	Kies indien van toepassing de displaytaal voor het [FUNCTION] menu en muziekinformatie.
[ESPAÑOL]	[ENGLISH] is de standaardinstelling.
[FRANCAIS]	• [DEUTSCH] is alleen beschikbaar voor KDC-BT950DAB .
[DEUTSCH]	

Digitale radio

Meer over DAB (Digital Audio Broadcasting)

DAB is een van de hedendaagse beschikbare digitale radio-uitzendsystemen. DAB levert een digitale geluidskwaliteit, zonder interferentie en signaalvorming. DAB kan tevens tekst, beelden en data versturen. In tegenstelling tot FM-uitzendingen waarmee ieder programma op zijn eigen frequentie wordt uitgezonden, combineert DAB diverse programma's (die we "services" noemen) tot een groep (oftewel een "ensemble"). Het "primaire component" (de hoofdradiozender) wordt soms vergezeld door een "secundair component" die extra programma's of andere informatie heeft.

Vorbereiding:

- 1 Sluit de DAB-antenne (meegeleverd/afzonderlijk aan te schaffen) aan op de DAB-antenneaansluiting aan de achterkant van het apparaat.
- 2 Druk herhaaldelijk op **U** SRC om DIGITAL AUDIO te kiezen.
- 3 Houd **Q** / **S** (LIST UPDATE) even ingedrukt om de servicelijst bij te werken. "UPDATED" verschijnt zodra de update is voltooid.

Opzoeken van een ensemble

- 1 Druk herhaaldelijk op **U** SRC om DIGITAL AUDIO te kiezen.
- 2 Druk herhaaldelijk op BAND om DB1/DB2/DB3 te kiezen.
- 3 Houd **I** ◀◀ / ▶▶ even ingedrukt om een ensemble op te zoeken.
- 4 Druk op **I** ◀◀ / ▶▶ om een ensemble, service of component voor weergave te kiezen.

Geheugeninstellingen

U kunt maximaal 18 services opslaan.

Opslaan van een service



Houd een van de cijfertoetsen (1 tot 6) even ingedrukt.

Kiezen van een opgeslagen service

Druk op een van de cijfertoetsen (1 tot 6).

Analoge radio

Opzoeken van een zender

- 1 Druk herhaaldelijk op  SRC om RADIO te kiezen.
- 2 Druk herhaaldelijk op BAND om FM1/FM2/FM3/MW/LW te kiezen.
- 3 Druk op  /  om een zender op te zoeken.

Geheugeninstellingen

U kunt maximaal 18 zenders voor FM en 6 zenders voor MW/LW opslaan.

Opslaan van een zender

Tijdens het luisteren naar een zender...

Houd een van de cijfertoetsen (1 tot 6) even ingedrukt.

Kiezen van een opgeslagen zender

Druk op een van de cijfertoetsen (1 tot 6).

CD/USB/iPod

Kiesbare bron:



KDC-BT950DAB: CD/USB/iPod USB of iPod BT

KDC-BT450DAB: CD/USB

KMM-BT407DAB / **KMM-DAB307**: USB

Starten van de weergave

De bron verandert automatisch en het afspelen start wanneer u een CD plaatst of een apparaat (USB-apparaat/ iPod/iPhone) op de USB-ingang aansluit.

Voor het	Op het voorpaneel
Afspelen/pauzeren	Druk op 6  .
Snel achterwaarts/ Snel voorwaarts	Houd  /  even ingedrukt.
Kiezen van een nummer/ bestand	Druk op  /  .
Kiezen van een map	Druk op 2  / 1  .
Afspelen herhalen	Druk herhaaldelijk op 4  .
Willekeurig afspelen	Druk herhaaldelijk op 3  .

Functies instellingen

- 1 Druk op de volumeknop om [FUNCTION] op te roepen.
 - Voor de **KMM-DAB307**: Druk op **AUD** om [AUDIO CONTROL] direct te activeren
- 2 Draai de volumeknop om een onderdeel te kiezen en druk vervolgens op de knop.
- 3 Herhaal stap 2 totdat het gewenste onderdeel is gekozen of geactiveerd.
- 4 Houd **Q** / **S** even ingedrukt om te voltooien.

Druk op **Q** / **S** om naar het voorgaande instelonderdeel terug te keren.

- Raadpleeg de GEBRUIKSAANWIJZING op de volgende website voor een gedetailleerde uitleg over elk item: <www.kenwood.com/cs/ce/>
- De beschikbaarheid van elk item varieert afhankelijk van het model.

[FUNCTION] menu-items

[AUDIO CONTROL]	: Stelt uw gewenste audio-instellingen in.
[DISPLAY]	: Stelt uw gewenste besturing voor het weergavevenster in.
[TUNER SETTING]	: Instellingen voor radiobron.
[USB]	: Instellingen voor het gebruik van een USB-apparaat.
[BT MODE]	: Instellingen voor het gebruik van een Bluetooth-apparaat.
[REMOTE APP]	: Instellingen voor het gebruik van een smartphone om dit apparaat te bedienen.
[MIC GAIN]*	: Stelt de gevoeligheid van de microfoon in.
[NR LEVEL]*	: Past het ruisonderdrukkingsniveau aan.
[ECHO CANCEL]*	: Past de vertragingstijd van de echo-onderdrukking aan.
[SYSTEM]	: Instellingen voor dit apparaat.
[CLOCK]	: Stelt de klok in.
[ENGLISH]	: Selecteert de taal voor het menu en muziekinformatie.
[РУССКИЙ]	: Selecteert de taal voor het menu en muziekinformatie.
[ESPAÑOL]	: Selecteert de taal voor het menu en muziekinformatie.
[FRANCAIS]	: Selecteert de taal voor het menu en muziekinformatie.
[DEUTSCH]	: Selecteert de taal voor het menu en muziekinformatie.
[DEMO MODE]	: Activeert of deactiveert de displaydemonstratie.

* Alleen van toepassing tijdens het bellen.

Voorbeelden van enkele veelgebruikte instellingen

■ Subwooferniveau-instelling

- 1 Druk op de volumeknop om [FUNCTION] op te roepen.



- 2 Draai de volumeknop om [AUDIO CONTROL] te kiezen en druk vervolgens op de knop.



- 3 Draai de volumeknop om [SUBWOOFER SET] te kiezen en druk vervolgens op de knop.



- 4 Draai de volumeknop om [SW SET ON] te kiezen en druk vervolgens op de knop.

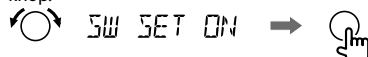

- 5 Draai de volumeknop om [SUB-W LEVEL] te kiezen en druk vervolgens op de knop.

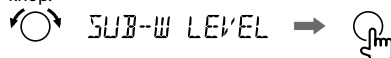

- 6 Draai de volumeknop om het niveau van de subwoofer in te stellen en druk vervolgens op de knop.

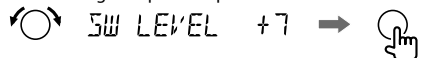

- 7 Houd **Q** / **S** even ingedrukt om te voltooien.



Opmerking:

Voor de **KDC-BT450DAB** / **KMM-BT407DAB** / **KMM-DAB307**: U moet [SWITCH PREOUT] instellen op [SUB-W] in de standby-modus voordat u de bovenstaande instellingen kunt maken.

Kleurinstelling van verlichting

Voor de **KDC-BT950DAB**: U kunt de verlichtingskleur van uw voorkeur instellen voor elke zone.

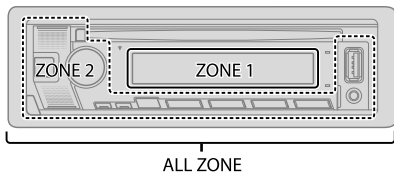

- 1 Druk op de volumeknop om [FUNCTION] op te roepen.



- 2 Draai de volumeknop om [DISPLAY] te kiezen en druk vervolgens op de knop.

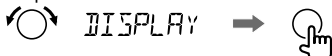

- 3 Draai de volumeknop om [COLOR SELECT] te kiezen en druk vervolgens op de knop.

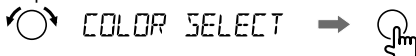

- 4 Draai de volumeknop om een zone te selecteren ([ALL ZONE], [ZONE 1], [ZONE 2]) en druk vervolgens op de knop.

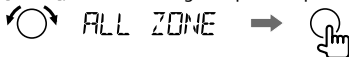

- 5 Draai de volumeknop om een kleur voor de geselecteerde zone te selecteren en druk vervolgens op de knop.



- 6 Herhaal stap 4 en stap 5 om de kleur in te stellen voor andere zones.
7 Houd **Q** / **S** even ingedrukt om te voltooien.



Andere informatie

Raadpleeg de GEBRUIKSAANWIJZING op de volgende website voor het afspelen van **AUX** en **Spotify**-bronnen:

<www.kenwood.com/cs/ce/>

- De beschikbaarheid van elke bron varieert afhankelijk van het model.

Opmerking voor specificaties

Bluetooth-frequentiebereik:

2,402 GHz — 2,480 GHz

Bluetooth RF-uitgangsvermogen (E.I.R.P.):

+4 dBm (MAX), vermogensklasse 2

Luidsprekerimpedantie:

4 Ω — 8 Ω

Bedrijfsvoltage:

12 V gelijkstroom-autoaccu

Bluetooth® (voor de **KDC-BT950DAB**/**KDC-BT450DAB**/**KMM-BT407DAB**)

- Afhankelijk van de Bluetooth-versie, het besturingssysteem en de firmwareversie van uw mobiele telefoon, werken Bluetooth-functies mogelijk niet met dit apparaat.
- Zorg dat u de Bluetooth-functie van het apparaat inschakelt om de volgende bedieningen uit te voeren.
- De signaalcondities verschillen afhankelijk van de omgeving.

■ Verbind de microfoon

Sluit de bijgeleverde microfoon aan op de microfooningang op het achterpaneel.

Stel de hoek van de microfoon in

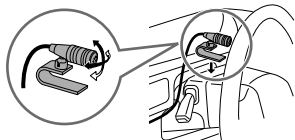

Zet indien nodig met snoerklemmen (niet bijgeleverd) vast.

■ Een Bluetooth apparaat voor het eerst koppelen en verbinden

- 1 Druk op **SRC** om het toestel in te schakelen.
- 2 Zoek en selecteer de naam van uw receiver ("KDC-BT950DAB"/"KDC-BT450DAB"/"KMM-BT407DAB") op het Bluetooth-apparaat.
"PAIRING" → "PASS XXXXXX" → "Naam van toestel" → "PRESS" → "VOLUME KNOB" verschijnt op het display.
 - Met bepaalde Bluetooth apparaten moet u mogelijk direct na het zoeken de PIN-code (persoonlijk identificatienummer) invoeren.
- 3 Druk op de volumeknop om het koppelen te starten.
"PAIRING OK" verschijnt wanneer het koppelen is voltooid.

Nadat het koppelen eenmaal is uitgevoerd, wordt de Bluetooth verbinding automatisch gemaakt.

- Voor de **KDC-BT950DAB**:
 - De "BT1" en/of "BT2" indicator(s) licht(en) op het voorpaneel op.
 - "Bluetooth"-indicator gaat branden om het vermogen van de batterij en het verbonden apparaat te tonen.
- Voor de **KDC-BT450DAB**/**KMM-BT407DAB**: "BT1" en/of "BT2" indicator(s) licht(en) op het displayvenster op.

■ Beantwoorden van een gesprek

Druk op **Q**, de volumeknop of op een van de cijfertoetsen (1 tot 6).

- Draai de volumeknop om het volume van de telefoon aan te passen van [00] tot [35].
- Om een gesprek te beëindigen, druk op **Q** / **➔**.

■ Audiospeler via Bluetooth

- 1 Druk herhaaldelijk op **SRC** om BT AUDIO te kiezen.
 - Druk op **Q** en voer BT AUDIO direct in.
- 2 Bedien de audiospeler via Bluetooth om het afspelen te starten.

Voor het	Op het voorpaneel
Afspelen/pauzeren	Druk op 6 ▶ .
Kiezen van een groep of map	Druk op 2 ^ / 1 v .
Achterwaarts verspringen/ Voorwaarts verspringen	Druk op l◀◀ / ▶▶l .
Snel achterwaarts/ Snel voorwaarts	Houd l◀◀ / ▶▶l even ingedrukt.
Afspelen herhalen	Druk herhaaldelijk op 4 ↺ .
Willekeurig afspelen	Houd 3 ↻ even ingedrukt om [ALL RANDOM] of [GROUP RANDOM] te kiezen.

Installazione e collegamenti

Questa sezione è destinata agli installatori.
Per motivi di sicurezza si raccomanda di affidare l'installazione e i collegamenti elettrici a un tecnico professionista. Rivolgersi al proprio rivenditore.

▲ AVVERTENZA

- Questo apparecchio è installabile esclusivamente nei veicoli provvisti di alimentazione da 12 V CC con messa a terra sul negativo.
- Prima d'installarlo e di eseguire i collegamenti elettrici scollegare il cavo negativo della batteria.
- Per evitare la formazione di cortocircuiti non collegare il cavo della batteria (giallo) né il cavo di accensione del motore (rosso) al telaio del veicolo né al cavo di messa a terra (nero).
- Per prevenire i cortocircuiti:
 - Avvolgere con del nastro adesivo i cavi non collegati.
 - Al termine dell'installazione si deve nuovamente collegare l'unità a massa attraverso la carrozzeria della vettura.
 - Fissare in posizione tutti i cavi con apposite fascette e avvolgere con del nastro adesivo quelli che possono andare a contatto con parti metalliche.

▲ ATTENZIONE

- Installare l'unità nella console del veicolo. Non toccarne le parti metalliche durante e subito dopo l'uso. Parti metalliche come il dissipatore di calore e l'involucro infatti si riscaldano molto.
- Non collegare i cavi \ominus dei diffusori al telaio del veicolo, al cavo di messa a terra (nero) né in parallelo.
- Installare l'apparecchio a un angolo inferiore a 30°.
- Se il fascio di cavi preassemblati del veicolo non dispone del connettore di accensione, collegare il cavo di accensione (rosso) alla presa nella scatola dei fusibili del veicolo stesso che fornisce 12 V CC e viene alimentata e disalimentata dalla chiave di accensione.
- Tenere tutti i cavi lontani dalle parti metalliche che dissipano calore.
- Dopo aver installato l'unità, controllare che le luci dei freni, i lampeggianti, i tergicristalli ecc. del veicolo funzionino correttamente.
- Se il fusibile brucia assicurarsi innanzitutto che i cavi non siano a contatto con il telaio del veicolo e quindi sostituirlo con uno nuovo dalle medesime caratteristiche elettriche.

■ Procedura di base

- 1 Sfilare la chiave di accensione e scollegare la presa \ominus della batteria del veicolo.
- 2 Installare l'antenna DAB. Vedere la sezione "Installazione dell'antenna DAB" a pagina 4.
- 3 Collegare correttamente i cavi elettrici. Vedere "Collegamento dei cavi" a pagina 3.
- 4 Installare l'unità nell'automobile. Vedere la sezione "Installazione dell'apparecchio (nel cruscotto)" che segue.
- 5 Ricollegare il cavo \ominus della batteria del veicolo.
- 6 Premere \odot SRC per accendere l'impianto.
- 7 Rimuovere il frontalino ed entro 5 secondi resettare l'unità. Vedere la sezione "Come resettare" a pagina 7, 8.

Installazione dell'apparecchio (nel cruscotto)

Esempio in figura: **KDC-BT950DAB / KDC-BT450DAB**

1

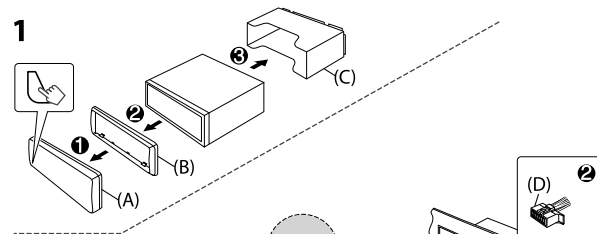

2

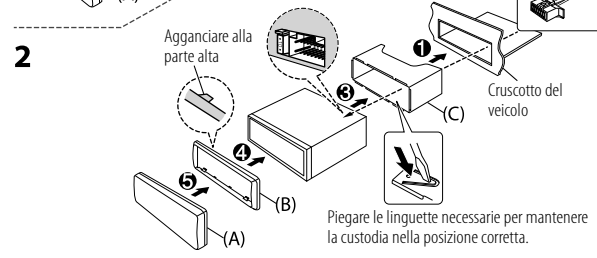

Rimozione dell'apparechio

KDC-BT950DAB / KDC-BT450DAB :

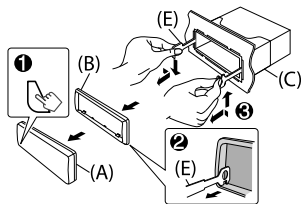

KMM-BT407DAB / KMM-DAB307 :

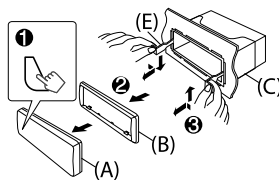

Elenco delle parti (in dotazione)

- (A) Frontalino (x1)
- (B) Mascherina (x1)
- (C) Supporto di montaggio (x1)
- (D) Fascio dei cavi (x1)
- (E) Chiavetta di estrazione (x2)

Collegamento dei cavi

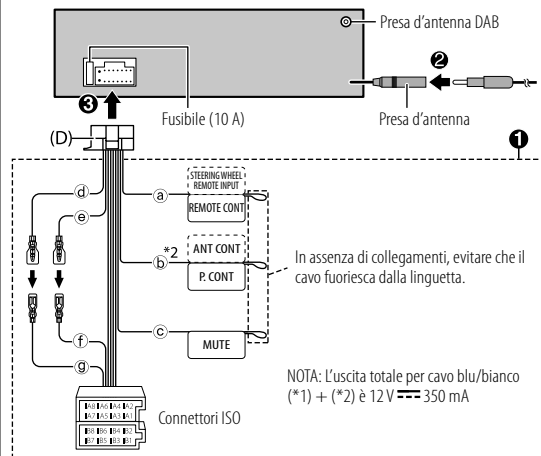

- a Azzurro/giallo: All'adattatore per telecomando da volante
- b Blu/bianco: Alla presa di alimentazione in caso d'uso dell'amplificatore di potenza opzionale, oppure alla presa dell'antenna del veicolo
- c Marrone: Per informazioni sul collegamento del sistema di navigazione Kenwood si prega di consultarne il manuale
- d Giallo: Cavo della batteria
- e Rosso: Cavo di accensione
- f Rosso: A7 del connettore ISO
- g Giallo: A4 del connettore ISO

Contatto	Colori e funzioni (connettori ISO)
A4	Giallo : Batteria
A5	Blu/bianco*1 : Controllo alimentazione
A7	Rosso : Accensione (ACC)
A8	Nero : Collegamento a terra (massa)
B1, B2	Porpora \oplus , Porpora/nero \ominus : Diffusore posteriore (destra)
B3, B4	Grigio \oplus , Grigio/nero \ominus : Diffusore anteriore (destra)
B5, B6	Bianco \oplus , Bianco/nero \ominus : Diffusore anteriore (sinistra)
B7, B8	Verde \oplus , Verde/nero \ominus : Diffusore posteriore (sinistra)

■ Installazione dell'antenna DAB

Collegare l'antenna DAB all'apposita presa d'ingresso DAB. (Pagina 3)

- Il modello **KDC-BT950DAB**/**KDC-BT450DAB**/**KMM-BT407DAB** viene fornito comprensivo di antenna DAB. Per maggiori dettagli si prega di vedere le pagine che seguono.
- Per il modello **KMM-DAB307** l'antenna DAB deve essere acquistata a parte. Per maggiori dettagli si prega di vedere il manuale fornito con l'antenna.

▲ ATTENZIONE

- L'antenna a pellicola (F) deve essere applicata esclusivamente dentro il veicolo.
- Non la si deve comunque installare:
 - in un punto che ostacoli la visuale del conducente.
 - in un punto in cui ostacoli il funzionamento dei dispositivi di sicurezza del veicolo, tra questi l'airbag.
 - su un vetro mobile, ad esempio del portello posteriore.
 - su un lato del veicolo (portiera o finestrino).
 - sul lunotto posteriore.
- Il segnale s'indebolisce se la s'installa:
 - su un vetro che riflette i raggi IR o in un punto rivestito con pellicola di vetro a specchio.
 - sovrapponendola all'antenna radio originale (del tipo a schema).
 - sovrapponendola ai fili riscaldatori di un vetro.
 - su un vetro impermeabile ai segnali radio (che riflette i raggi IR o è provvisto d'isolamento termico).
- La ricezione può diminuire:
 - a causa del rumore prodotto dai tergicristalli, del condizionatore dell'aria o anche solo dal motore acceso.
 - in funzione della direzione della stazione emittente rispetto al veicolo, cioè all'antenna.
- Con la salviettina (I) fornita in dotazione rimuovere dalla superficie di applicazione qualsiasi traccia d'unto o sporcizia.
- Non piegare né danneggiare in altro modo l'antenna a pellicola (F).
- Questa antenna potrebbe non essere installabile su certi veicoli.
- Prima di applicare definitivamente l'antenna a pellicola (F) e l'amplificatore (G) si raccomanda innanzi tutto di controllare la disposizione del cavo.
- Dopo avere fissato l'antenna a pellicola (F) non la si deve passare con un detergente per vetri.

■ Elenco delle parti (in dotazione)

- (F) Antenna a pellicola (x1)
- (G) Amplificatore (cavo da 3,5 m con booster) (x1)
- (H) Fermacavo (x3)
- (I) Salviettina detergente (x1)

Stabilire il punto di fissaggio dell'antenna

- La direzione dell'antenna a pellicola (F) varia a seconda che la s'installi sul lato destro o sinistro del veicolo.
- Prima d'installarla occorre stabilirne con attenzione il punto d'installazione (F). Una volta applicata, infatti, non è più possibile rimuoverla per farla aderire in un altro punto.
- Tenerla separata almeno 100 mm da altre antenne.
- Non applicare l'amplificatore (G) sulla parte ceramica (bordo nero) attorno al parabrezza. In questi punti la capacità adesiva è infatti insufficiente.

Installazione dell'antenna sul lato sinistro Installazione dell'antenna sul lato destro

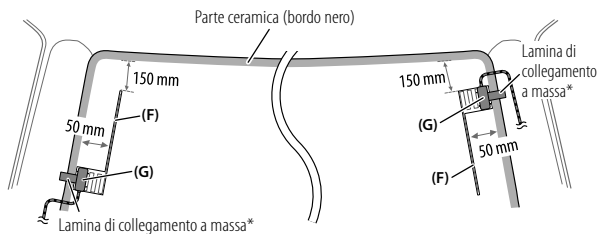

* Incollare la lamina di collegamento a massa dell'amplificatore (G) sulla parte metallica del montante anteriore del veicolo.

▲ ATTENZIONE

Passaggio del cavo d'antenna nel montante del veicolo quando vi è installato l'airbag

- Il coprimontante è fissato in posizione con una speciale graffetta che potrebbe tuttavia essere necessario sostituire una volta rimossa.
Per istruzioni sulla rimozione del coprimontante e la disponibilità di ricambi si prega di rivolgersi al proprio rivenditore.
- Installare l'amplificatore (G) sopra l'airbag in modo da non ostacolarne il funzionamento.

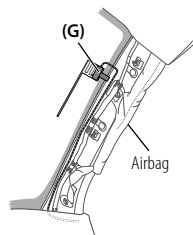
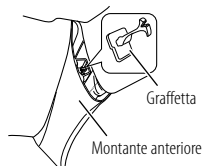

■ Installazione dell'antenna

- 1 Rimuovere il coprimontante.

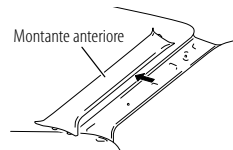

- 2 Pulire il parabrezza con la salviettina (I) fornita in dotazione.

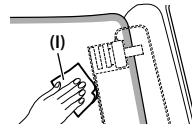

- Prima di procedere con l'installazione attendere che la superficie del vetro si sia perfettamente asciugata.
- Se fa freddo riscaldare questa superficie con lo sbrinatori.

- 3 Rimuovere orizzontalmente il separatore (linguetta 1) dell'antenna a pellicola (F) e applicarla al parabrezza.

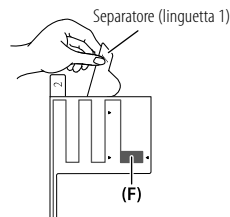

Evitare di toccare la parte adesiva dell'antenna a pellicola (F).

Panoramica dell'installazione

Per ragioni di sicurezza l'antenna dovrebbe essere installata sul lato del passeggero.

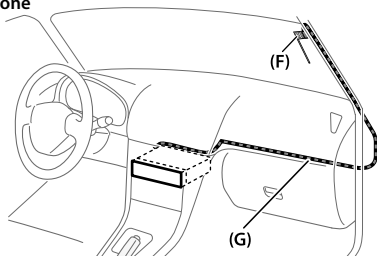

- 4** Strofinandola premere delicatamente l'antenna contro il parabrezza nel senso della freccia in modo che vi aderisca perfettamente.

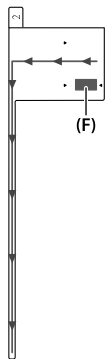

- 5** Con un movimento verticale staccare il separatore (linguetta 2) dell'antenna a pellicola (F).

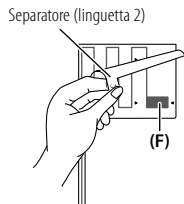

- 6** Allineare la sporgenza dell'amplificatore (G) al contrassegno ▼ ubicato sull'antenna (F) e farlo aderire al vetro.

Non toccare il connettore né la superficie adesiva dell'amplificatore (G).

- Installazione dell'antenna sul lato destro

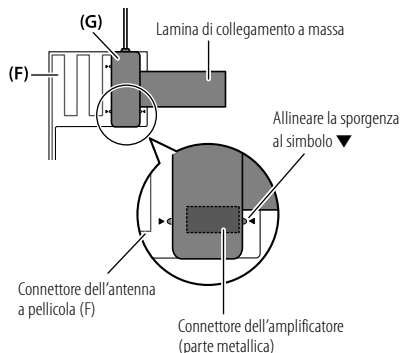

- Installazione dell'antenna sul lato sinistro

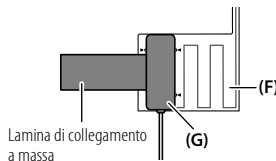

- 7** Rimuovere la pellicola protettiva dalla lamina di collegamento a massa e applicare quest'ultima alla parte metallica del veicolo.

Si suggerisce di lasciare un certo margine per la lamina in modo che non interferisca con le parti interne del veicolo, ad esempio il coprimontante. Altrettanta attenzione è necessaria affinché tali parti interne non interferiscano con l'amplificatore (G).



- 8** Disporre il cavo dell'antenna.

Con i fermacavo (H) fissare in più punti l'antenna al montante.

- 9** Riapplicare il coprimontante.

Durante questa fase fare attenzione a non danneggiare la lamina di collegamento a massa e l'amplificatore (G).

- 10** Collegare l'amplificatore (G) alla presa dell'antenna DAB situata dietro l'apparecchio.

Nota:

Accertarsi che mentre l'apparecchio è in standby nel menu [FUNCTION] l'opzione [DAB ANT POWER] sia impostata su [ON].

L'impostazione predefinita è [ON].

Prima dell'uso

IMPORTANTE

- Prima di usare l'apparecchio, e per usarlo in modo corretto, si raccomanda di leggere a fondo questa Guida. È particolarmente importante leggere e osservare gli avvisi e le note di attenzione nella Guida.
- Tenere la Guida in un luogo sicuro e prontamente accessibile per ogni necessità futura.

▲ AVVERTENZA

Non usare l'apparecchio in alcun modo che distraga dalla guida.

▲ ATTENZIONE

Regolazione del volume:

- Per ridurre il rischio d'incidenti regolare il volume in modo che sia possibile udire i rumori esterni al veicolo.
- Per evitare di danneggiare i diffusori con l'aumento improvviso del livello d'uscita, ridurre il volume prima di riprodurre le sorgenti digitali.

Generale:

- Non usare un apparecchio esterno se ciò può far distrarre dalla guida.
- Eseguire il backup di tutti i dati importanti. Il produttore dell'apparecchio non accetta alcuna responsabilità in caso di perdita dei dati registrati.
- Non inserire né lasciare nell'apparecchio corpi metallici quali monete o attrezzi, pena la possibilità di cortocircuiti.
- **KDC-BT950DAB / KDC-BT450DAB**: se durante la riproduzione a causa della formazione di condensa sulla testina laser si verifica un errore si suggerisce di espellerlo e di attendere che evaporino prima d'inserirlo nuovamente.
- I dati USB sono riportati sull'unità principale. Per accedervi occorre rimuovere il pannello anteriore.
- Quando in alcuni tipi di auto è installato il cavo di controllo dell'antenna, questa si estende automaticamente non appena si accende l'unità principale. In tal caso, prima di parcheggiare in un luogo a soffitto basso è raccomandabile spegnerla o semplicemente portarla in STANDBY.

Fondamenti

Frontalino

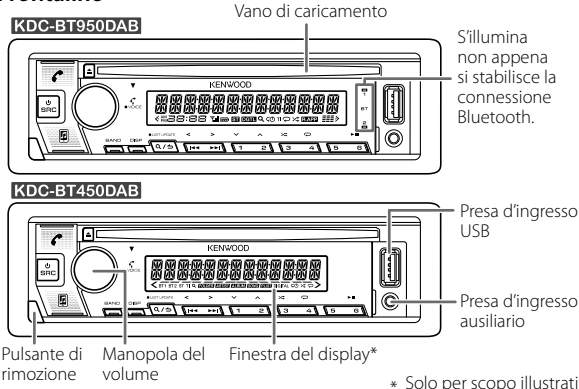

Applicare



Rimuovere

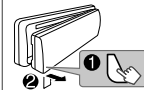

Come resettare

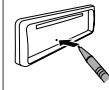

Resettare l'apparecchio entro 5 secondi dalla rimozione del frontalino.

Per

Dal frontalino

Accendere l'impianto

Premere **SRC**.
• Premere a lungo per spegnere l'impianto.

Regolare il volume

Ruotare la manopola del volume.

Selezione della sorgente

Premere **SRC** quante volte necessario.

Cambiare le informazioni visualizzate sul display

Premere **DISP** quante volte necessario.

Frontalino

KMM-BT407DAB

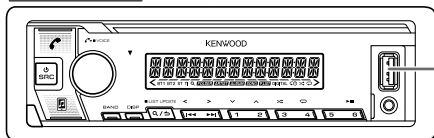

Presa d'ingresso USB

KMM-DAB307

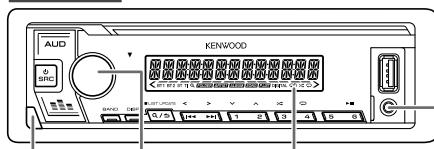

Presa d'ingresso ausiliario

Pulsante di rimozione

Manopola del volume

Finestra del display*

* Solo per scopo illustrativo.

Applicare



Rimuovere

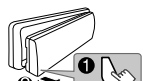

Come resettare

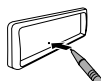

Resettare l'apparecchio entro 5 secondi dalla rimozione del frontalino.

Per

Dal frontalino

Accendere l'impianto

Premere SRC.
• Premere a lungo per spegnere l'impianto.

Regolare il volume

Ruotare la manopola del volume.

Selezione della sorgente

Premere SRC quante volte necessario.

Cambiare le informazioni visualizzate sul display

Premere DISP quante volte necessario.

Operazioni preliminari

1 Selezione della lingua di visualizzazione, accettazione del tipo di crossover e annullamento del funzionamento dimostrativo

Alla prima accensione dell'unità (o quando s'imposta [FACTORY RESET] su [YES]), il display mostra: "SEL LANGUAGE" → "PRESS" → "VOLUME KNOB"

- 1 Ruotando la manopola del volume selezionare [EN] (inglese) / [RU] (russo) / [SP] (spagnolo) / [FR] (francese) / [GE]* (tedesco), quindi premerla. L'impostazione predefinita è [EN].
Sul display appaiono in sequenza: "2-WAY X'OVER" o "3-WAY X'OVER" → "PRESS" → "VOLUME KNOB" → "TO CONFIRM".
- 2 Premere la manopola del volume per accettare il tipo di crossover attualmente impostato.
Sul display appaiono in sequenza: "CANCEL DEMO" → "PRESS" → "VOLUME KNOB".
- 3 Premere nuovamente la manopola del volume.
L'impostazione predefinita è [YES].
- 4 Premere nuovamente la manopola del volume.
Viene visualizzata l'indicazione "DEMO OFF".

* Solo per il modello **KDC-BT950DAB**.

2 Impostare l'ora e la data

- 1 Premere la manopola del volume per accedere al modo [FUNCTION].
- 2 Ruotare la manopola del volume sino a selezionare [CLOCK] e quindi premerla.

Per regolare l'ora

- 3 Ruotare la manopola del volume sino a selezionare [CLOCK ADJUST] e quindi premerla.
- 4 Ruotando la manopola del volume eseguire le varie impostazioni e quindi premerla.
Impostare l'ora nella sequenza "Ora" → "Minuti".
- 5 Ruotare la manopola del volume sino a selezionare [CLOCK FORMAT] e quindi premerla.
- 6 Ruotare la manopola del volume sino a selezionare [12H] o [24H] e quindi premerla.

Per impostare la data

- 7 Ruotare la manopola del volume sino a selezionare [DATE FORMAT] e quindi premerla.

- 8 Ruotare la manopola del volume sino a selezionare [DD/MM/YY] o [MM/DD/YY] e quindi premerla.
- 9 Ruotare la manopola del volume sino a selezionare [DATE SET] e quindi premerla.
- 10 Ruotando la manopola del volume eseguire le varie impostazioni e quindi premerla.
Impostare la data nella sequenza "Giorno" → "Mese" → "Anno" o "Mese" → "Giorno" → "Anno".
- 11 Premere a lungo **Q** / **↵** per uscire.

Per ritornare all'impostazione precedente premere **Q** / **↵**.

3 Provvedere alle altre impostazioni opzionali

Gli elementi che seguono possono essere impostati solo mentre l'apparecchio è nella modalità STANDBY.

- 1 Premere **⏻** SRC ripetutamente per accedere al modo STANDBY.
- 2 Premere la manopola del volume per accedere al modo [FUNCTION].
- 3 Ruotare la manopola del volume sino a selezionare l'elemento desiderato (vedere la tabella che segue), e quindi premerla.
- 4 Ripetere il passo 3 sino a selezionare o attivare l'elemento d'interesse.
- 5 Premere a lungo **Q** / **↵** per uscire.

Per ritornare all'impostazione precedente premere **Q** / **↵**.

Impostazione predefinita: [XX]

[SYSTEM]	
[KEY BEEP]	[ON]: attiva il tono alla pressione dei tasti. ; [OFF]: disattiva il tono.
[FACTORY RESET]	[YES]: ripristina le impostazioni di fabbrica (a eccezione di quelle salvate dall'utilizzatore). ; [NO]: annulla.
[ENGLISH]	
[РУССКИЙ]	Selezionare la lingua di visualizzazione del menu [FUNCTION] e delle informazioni musicali, se disponibile.
[ESPAÑOL]	La lingua predefinita è [ENGLISH].
[FRANCAIS]	• [DEUTSCH] è disponibile esclusivamente nel modello KDC-BT950DAB .
[DEUTSCH]	

Radio digitale

Informazioni sulla funzione DAB (Digital Audio Broadcasting)

Il DAB è uno dei sistemi di diffusione radio digitale oggi disponibili. Esso offre un suono di qualità digitale esente da interferenze o distorsioni del segnale. Può inoltre trasmettere testi, immagini e dati.

A differenza della diffusione FM, ove ciascun programma è trasmesso nella propria frequenza, il sistema DAB combina diversi programmi (chiamati "servizi") in modo da formare un "gruppo" unico.

La "componente primaria" (l'emissione radiofonica principale) è a volte accompagnata da una "componente secondaria" che può contenere altri programmi o informazioni.

Preparazione:

- 1 Collegare l'antenna DAB (fornita in dotazione o da acquistare a parte) alla presa DAB situata sul lato posteriore dell'apparecchio.
- 2 Premere quante volte necessario **⏻** SRC sino a selezionare DIGITAL AUDIO.
- 3 Premere a lungo **Q** / **↵** (LIST UPDATE) per avviare l'aggiornamento dell'elenco dei servizi.

Al termine dell'aggiornamento appare "UPDATED".

Ricerca di gruppi di servizi

- 1 Premere quante volte necessario **⏻** SRC sino a selezionare DIGITAL AUDIO.
- 2 Premere quante volte necessario BAND per selezionare DB1, DB2 o DB3.
- 3 Premere a lungo **◀◀** / **▶▶** per cercare un gruppo.
- 4 Premere **◀◀** / **▶▶** per selezionare il gruppo, servizio o componente da ascoltare.

Impostazioni in memoria

È possibile registrare sino a 18 servizi.

Per salvare un servizio



Premere a lungo uno dei tasti numerici (da 1 a 6).

Per selezionare un servizio salvato in memoria

Premere uno dei tasti numerici (da 1 a 6).

Radio analogica

■ Ricercare una stazione

- 1 Premere quante volte necessario  SRC sino a selezionare RADIO.
- 2 Premere quante volte necessario BAND per selezionare la banda FM1, FM2, FM3, MW o LW.
- 3 Premere  /  per cercare una stazione.

■ Impostazioni in memoria

Con questo apparecchio è possibile salvare in memoria sino a 18 stazioni FM e sino a 6 stazioni MW/LW.

Per salvare una stazione in memoria

Mentre si ascolta una stazione...

Premere a lungo uno dei tasti numerici (da 1 a 6).

Selezionare le stazioni salvate in memoria

Premere uno dei tasti numerici (da 1 a 6).

CD/USB/iPod

Sorgenti selezionabili:









KDC-BT950DAB: CD/USB/iPod USB o iPod BT

KDC-BT450DAB: CD/USB

KMM-BT407DAB / **KMM-DAB307**: USB

■ Avviare la riproduzione

La sorgente cambia automaticamente e la riproduzione inizia quando si carica un disco o si collega un dispositivo (dispositivo USB/ iPod/iPhone) al terminale di ingresso USB.

Per	Dal frontalino
Riproduzione/pausa	Premere 6  .
Avanzare o retrocedere rapidamente	Premere a lungo  /  .
Selezionare un brano o un file	Premere  /  .
Seleziona una cartella	Premere 2  / 1  .
Ripetizione	Premere 4  quante volte necessario.
Riproduzione casuale	Premere 3  quante volte necessario.

Impostazione delle funzioni

- 1 Premere la manopola del volume per accedere al modo [FUNCTION].
 - Per **KMM-DAB307**: premere **AUD** per accedere direttamente al modo [AUDIO CONTROL].
- 2 Ruotando la manopola del volume selezionare l'elemento desiderato; quindi premerla.
- 3 Ripetere il passo 2 sino a selezionare o attivare l'elemento d'interesse.
- 4 Premere a lungo **Q/↵** per uscire.

Per ritornare all'impostazione precedente premere **Q/↵**.

- Fare riferimento all'ISTRUZIONI PER L'USO disponibile nel seguente sito web per la spiegazione dettagliata di ciascuna voce: <www.kenwood.com/cs/ce/>
- La disponibilità di ciascuna voce varia a seconda del modello.













Elementi del menu [FUNCTION]

- [AUDIO CONTROL] : Imposta le impostazioni audio preferite.
[DISPLAY] : Imposta il comando preferito per la finestra del display.
[TUNER SETTING] : Impostazioni per la sorgente radio.
[USB] : Impostazioni per l'uso di una periferica USB.
[BT MODE] : Impostazioni per l'uso di una periferica Bluetooth.
[REMOTE APP] : Impostazioni per l'utilizzo dello smartphone per controllare questa unità.
[MIC GAIN]* : Imposta la sensibilità del microfono.
[NR LEVEL]* : Regola il livello di riduzione del rumore.
[ECHO CANCEL]* : Regola il ritardo di cancellazione dell'eco.
[SYSTEM] : Impostazioni per l'unità.
[CLOCK] : Regola l'orologio.
[ENGLISH] : Seleziona la lingua per i menu e le informazioni sulla musica.
[РУССКИЙ] : Seleziona la lingua per i menu e le informazioni sulla musica.
[ESPAÑOL] : Seleziona la lingua per i menu e le informazioni sulla musica.
[FRANCAIS] : Seleziona la lingua per i menu e le informazioni sulla musica.
[DEUTSCH] : Seleziona la lingua per i menu e le informazioni sulla musica.
[DEMO MODE] : Attiva o disattiva la dimostrazione del display.

* Applicabile solo durante una conversazione telefonica.

Esempi di alcune impostazioni ben utilizzate

■ Impostazione del livello del subwoofer

- 1 Premere la manopola del volume per accedere al modo [FUNCTION].
 FUNCTION
- 2 Ruotare la manopola del volume sino a selezionare [AUDIO CONTROL] e quindi premerla.
 AUDIO CONTROL → 
- 3 Ruotare la manopola del volume sino a selezionare [SUBWOOFER SET] e quindi premerla.
 SUBWOOFER SET → 
- 4 Ruotare la manopola del volume sino a selezionare [SW SET ON] e quindi premerla.
 SW SET ON → 
- 5 Ruotare la manopola del volume sino a selezionare [SUB-W LEVEL] e quindi premerla.
 SUB-W LEVEL → 
- 6 Ruotare la manopola del volume per regolare il livello del subwoofer, quindi premerla.
 SW LEVEL +7 → 
- 7 Premere a lungo **Q/↵** per uscire.

Nota:

Per **KDC-BT450DAB / KMM-BT407DAB / KMM-DAB307**: prima di effettuare le impostazioni qui sopra è necessario impostare [SWITCH PREOUT] su [SUB-W] mentre l'apparecchio è in standby.

Impostazione del colore d'illuminazione

Per **KDC-BT950DAB**: è possibile impostare il colore d'illuminazione preferito per ciascuna zona.

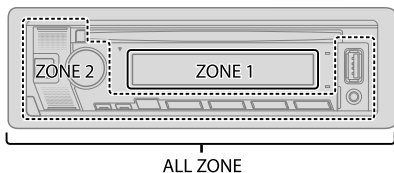

- 1 Premere la manopola del volume per accedere al modo [FUNCTION].

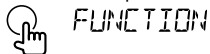

- 2 Ruotare la manopola del volume sino a selezionare [DISPLAY] e quindi premerla.

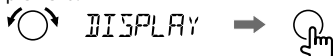

- 3 Ruotare la manopola del volume sino a selezionare [COLOR SELECT] e quindi premerla.

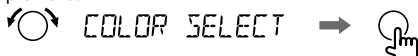

- 4 Ruotare la manopola del volume sino a selezionare la zona desiderata ([ALL ZONE], [ZONE 1], [ZONE 2]), quindi premerla.

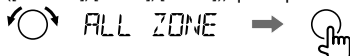

- 5 Ruotare la manopola del volume sino a selezionare il colore da assegnare alla zona selezionata, quindi premerla.



- 6 Ripetere i passi 4 e 5 per impostare il colore delle altre zone.
- 7 Premere a lungo / per uscire.



Altre informazioni

Per le operazioni di riproduzione di sorgenti **AUX** e **Spotify**, fare riferimento al ISTRUZIONI PER L'USO disponibile nel seguente sito web:

www.kenwood.com/cs/ce/

- La disponibilità di ciascuna sorgente varia a seconda del modello.

Nota per le specifiche

Gamma di frequenza Bluetooth:

2,402 GHz — 2,480 GHz

Potenza di uscita RF Bluetooth (E.I.R.P.):

+4 dBm (MAX), Categoria di potenza 2

Impedenza altoparlanti:

4 Ω — 8 Ω

Tensione operativa:

Batteria auto 12 V CC

Bluetooth® (per **KDC-BT950DAB** / **KDC-BT450DAB** / **KMM-BT407DAB**)

- La connessione Bluetooth potrebbe non funzionare a seconda della sua versione o del sistema operativo e della versione del firmware dello smartphone in uso.
- Prima di effettuare le operazioni di seguito illustrate è necessario attivare la funzione Bluetooth del dispositivo.
- Le condizioni del segnale possono essere influenzate dai corpi circostanti.

Collegare il microfono

Collegare il microfono in dotazione al jack di ingresso microfono sul pannello posteriore.

Regolazione dell'angolo del microfono

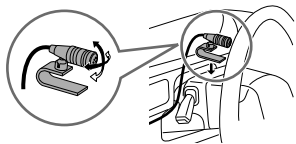

Se necessario assicurare con un fermacavo (non in dotazione all'apparecchio).

Accoppiamento e connessione iniziale di un dispositivo Bluetooth

- 1 Premere **SRC** per accendere l'apparecchio.
- 2 Cercare e selezionare il nome del proprio ricevitore ("KDC-BT950DAB"/"KDC-BT450DAB"/"KMM-BT407DAB") sul dispositivo Bluetooth. Sul display appare "PAIRING" → "PASS XXXXXX" → "Nome della periferica" → "PRESS" → "VOLUME KNOB".
 - Con alcune periferiche Bluetooth subito dopo la ricerca potrebbe essere necessario inserire il codice PIN (Personal Identification Number).
- 3 Premere la manopola del volume per avviare l'accoppiamento. Al termine dell'accoppiamento appare "PAIRING OK".

Al termine dell'accoppiamento la connessione Bluetooth si stabilisce automaticamente.

- Per **KDC-BT950DAB**:
 - Sul frontalino s'illuminano gli indicatori "BT1" e/o "BT2".
 - S'illumina l'indicatore "Full" per indicare lo stato di carica della batteria e la forza del segnale del dispositivo connesso.
- Per **KDC-BT450DAB** / **KMM-BT407DAB**: sul display appare l'indicatore "BT1" e/o "BT2".

Rispondere a una chiamata

Premere **☎**, la manopola del volume o uno dei tasti numerici (da 1 a 6).

- Per regolare il volume del telefono da [00] a [35], ruotare la manopola del volume.
- Per terminare la conversazione premere **Q** / **➔**.

Come usare un lettore audio Bluetooth

- 1 Premere quante volte necessario **SRC** sino a selezionare BT AUDIO.
 - La pressione di **BT** fa accedere direttamente ad BT AUDIO.
- 2 Avviare la riproduzione dal lettore audio tramite Bluetooth.

Per	Dal frontalino
Riproduzione/pausa	Premere 6 ▶ .
Selezionare un gruppo o una cartella	Premere 2 ^ / v .
Saltare all'indietro o in avanti	Premere ◀◀ / ▶▶ .
Avanzare o retrocedere rapidamente	Premere a lungo ◀◀ / ▶▶ .
Ripetizione	Premere 4 ↻ quante volte necessario.
Riproduzione casuale	Premere a lungo 3 ⌘ sino a selezionare [ALL RANDOM] o [GROUP RANDOM] .

Instalación/Conexión

Esta sección es para los instaladores profesionales.
Para fines de seguridad, deje que un profesional realice el cableado y el montaje. Consulte con un distribuidor de productos de audio para automóviles.

▲ ADVERTENCIA

- La unidad puede utilizarse solamente con una fuente de alimentación de 12 V CC con negativo a masa.
- Desconecte el terminal negativo de la batería antes de realizar el cableado y el montaje.
- Para evitar un cortocircuito, no conecte el cable de la batería (amarillo) ni el cable de encendido (rojo) al chasis del vehículo o cable de conexión a masa (negro).
- Para evitar cortocircuitos:
 - Utilice una cinta de vinilo para aislar los cables no conectados.
 - Asegúrese de volver a conectar a masa esta unidad al chasis del automóvil después de la instalación.
 - Para proteger los cables, asegúrelos con abrazaderas de cables y con una cinta de vinilo, enrolle los cables que entran en contacto con partes metálicas.

▲ PRECAUCIÓN

- Instale esta unidad en la consola de su vehículo. No toque las partes metálicas de la unidad durante o un poco después del uso de la unidad. Las partes metálicas, tales como el disipador de calor o la carcasa, pueden estar muy calientes.
- No conecte los cables \ominus de los altavoces al chasis del vehículo, al cable de conexión a masa (negro) o en paralelo.
- Monte la unidad a un ángulo de menos de 30°.
- Si el mazo de conductores de su vehículo no dispone de terminal de encendido, conecte el cable de encendido (rojo) al terminal de la caja de fusibles del vehículo, el cual suministrará una alimentación de 12 V CC y podrá conectarse y desconectarse mediante la llave de encendido.
- Mantenga todos los cables alejados de las partes metálicas disipadoras de calor.
- Después de instalar la unidad, compruebe que las lámparas de freno, las luces intermitentes, el limpiaparabrisas, etc. funcionen satisfactoriamente.
- Si se funde el fusible, en primer lugar asegúrese de que los cables no estén en contacto con el chasis del vehículo y, a continuación, reemplace el fusible usado por otro del mismo régimen.

■ Procedimiento básico

- 1 Quite la llave del interruptor de encendido; después, desconecte el terminal \ominus de la batería del automóvil.
- 2 Instale la antena DAB. Consulte "Instalación de la antena DAB" en la página 4.
- 3 Conecte los cables correctamente. Consulte "Conexión del cableado" en la página 3.
- 4 Instale la unidad en su automóvil. Consulte lo siguiente "Instalación de la unidad (montaje en el tablero)".
- 5 Conecte el terminal \ominus de la batería del automóvil.
- 6 Pulse \odot SRC para encender la unidad.
- 7 Extraiga la placa frontal y reinicie la unidad en menos de 5 segundos. Consulte "Cómo reiniciar" en la página 7, 8.

Instalación de la unidad (montaje en el tablero)

Ejemplo: **KDC-BT950DAB / KDC-BT450DAB**

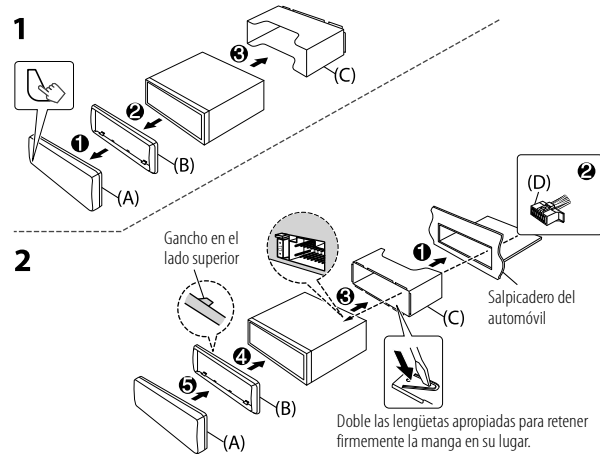

Desmontaje de la unidad

KDC-BT950DAB / KDC-BT450DAB:

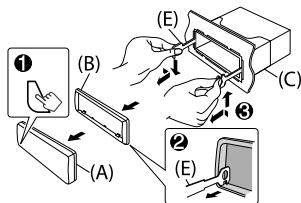

KMM-BT407DAB / KMM-DAB307:

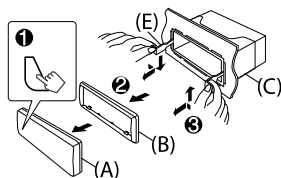

Lista de piezas (suministradas)

- (A) Placa frontal (x1)
- (B) Placa embellecedora (x1)
- (C) Manguito de montaje (x1)
- (D) Mazo de conductores (x1)
- (E) Herramienta de extracción (x2)

Conexión del cableado

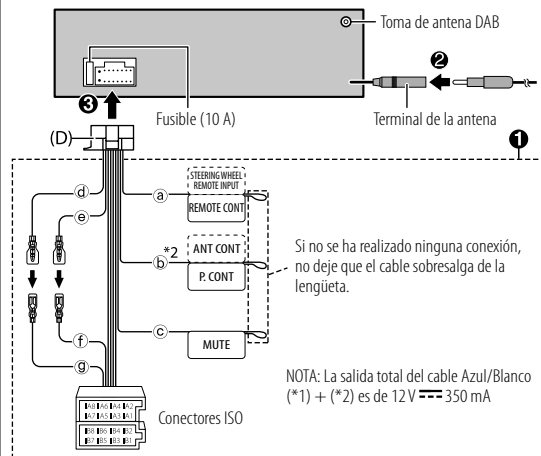

- a Luz azul/amarilla: Al adaptador del mando a distancia del volante de la dirección
- b Azul/blanco: Al terminal de control de potencia, cuando utiliza el amplificador de potencia opcional, o al terminal de control de la antena en el vehículo
- c Marrón: Para conectar el sistema de navegación Kenwood, consulte el manual de navegación
- d Amarillo: Cable de la batería
- e Rojo: Cable de encendido
- f Rojo: A7 desde el conector ISO
- g Amarillo: A4 desde el conector ISO

Patilla	Color y función (para conectores ISO)
A4	Amarillo : Batería
A5	Azul/blanco*1 : Control de alimentación
A7	Rojo : Encendido (ACC)
A8	Negro : Conexión a tierra (masa)
B1, B2	Púrpura ⊕, Púrpura/negro ⊖ : Altavoz trasero (derecho)
B3, B4	Gris ⊕, Gris/negro ⊖ : Altavoz delantero (derecho)
B5, B6	Blanco ⊕, Blanco/negro ⊖ : Altavoz delantero (izquierdo)
B7, B8	Verde ⊕, Verde/negro ⊖ : Altavoz trasero (izquierdo)

■ Instalación de la antena DAB

Conecte una antena DAB a la toma de antena DAB. (Página 3)

- Se suministra antena DAB para **KDC-BT950DAB**/**KDC-BT450DAB**/**KMM-BT407DAB**. Para obtener información, consulte las siguientes páginas.
- Para **KMM-DAB307**, deberá adquirir una antena DAB por separado. Para obtener más información, consulte el manual de instrucciones suministrado con la antena DAB.

▲ PRECAUCIÓN

- La antena tipo película (F) debe utilizarse exclusivamente en el interior del vehículo.
- No la instale en los siguientes lugares:
 - en un lugar donde pueda bloquear la vista del conductor.
 - en un lugar donde puede obstaculizar el funcionamiento de dispositivos de seguridad, como los airbags.
 - sobre superficies de cristal móviles, como el portón trasero.
 - en la parte lateral del vehículo (por ejemplo, la puerta, la ventanilla delantera).
 - en la ventanilla trasera.
- La intensidad de la señal se debilitará si instala la antena en los siguientes lugares:
 - en un cristal que refleje los rayos infrarrojos o en zonas cubiertas con una película de cristal tipo espejo.
 - en un punto en el que se superponga con la antena de radio original (patrón).
 - en un punto en el que se superponga con cables de calefacción de la luneta.
 - sobre un cristal que bloquee las señales de radio (por ejemplo, un cristal que refleje los rayos infrarrojos o un cristal de aislamiento térmico).
- Puede producirse una mala recepción:
 - debido al ruido que genera el limpiaparabrisas, el aire acondicionado o el motor cuando está encendido.
 - según la dirección de la emisora de difusión con respecto al vehículo (antena).
- Limpie totalmente el aceite y la superficie de la superficie adhesiva con el limpiador (I) suministrado.
- No doble ni dañe la antena tipo película (F).
- Es posible que no se pueda instalar, dependiendo del modelo del vehículo.
- Compruebe la trayectoria del cable de la antena tipo película (F) y del amplificador (G) antes de adherir.
- No aplique ningún limpiacristales después de adherir la antena tipo película (F).

■ Lista de piezas (suministradas)

- (F) Antena tipo película (×1)
- (G) Amplificador (cable con amplificador, 3,5 m) (×1)
- (H) Abrazadera para cables (×3)
- (I) Limpiador (×1)

Determine la posición de instalación de la antena

- La dirección de la antena tipo película (F) cambia en función de que la antena tipo película (F) se instale en el lado derecho o izquierdo.
- Antes de la instalación, asegúrese de comprobar la ubicación de la antena tipo película (F). La antena tipo película no se puede volver a adherir.
- Sepárela de otras antenas al menos 100 mm.
- No adhiera el amplificador (G) en la línea cerámica (parte negra) alrededor del parabrisas. No se podrá obtener una adhesión suficiente.

Instalación de la antena en el lado izquierdo

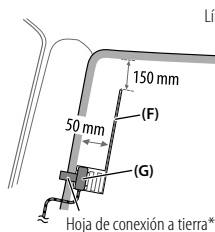

Instalación de la antena en el lado derecho

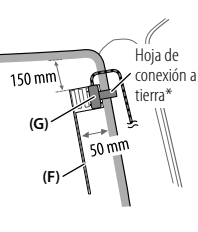

* Pegue la hoja de conexión a tierra del amplificador (G) sobre la parte metálica del montante delantero.

▲ PRECAUCIÓN

Cuando pase el cable de la antena por el interior del montante delantero con el airbag instalado

- La cubierta del montante delantero está fijada con una grapa especial que puede ser necesario sustituir si se la extrae. Póngase en contacto con el concesionario de su vehículo para obtener información sobre la sustitución de la cubierta del montante delantero y la disponibilidad de las piezas de repuesto.
- Instale el amplificador (G) encima del airbag de manera que no interfiera con la operación del airbag.

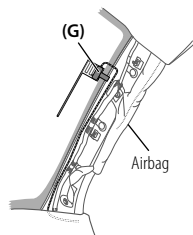
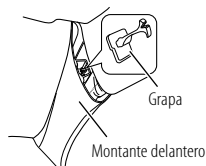

Descripción general de la instalación

Por motivos de seguridad, la antena debe instalarse en el lado del acompañante del vehículo.

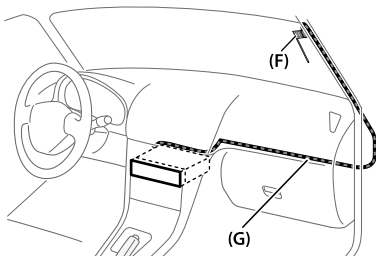

■ Instalación de la antena

- 1 Retire la cubierta del montante delantero de su vehículo.



- 2 Limpie el parabrisas con el limpiador (I) suministrado.

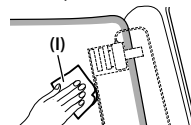

- Espere a que la superficie de cristal esté completamente seca antes de proceder.
- Si la superficie del parabrisas está fría, caliéntela con el desempañador (durante el invierno).

- 3 Retire el separador (lengüeta 1) de la antena tipo película (F) horizontalmente y péguela sobre el parabrisas.

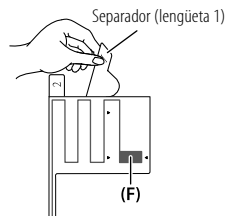

No toque la superficie adherente (lado del adhesivo) de la antena tipo película (F).

- 4** Frote suavemente la antena de película sobre el parabrisas en la dirección de la flecha para adherirla firmemente.

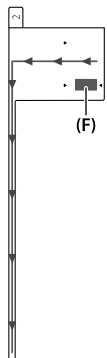

- 5** Retire verticalmente el separador (lengüeta 2) de la antena tipo película (F).

Separador (lengüeta 2)

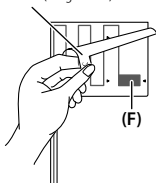

- 6** Alinee la posición del saliente del amplificador (G) con la marca ▼ de la antena tipo película (F) y adhiéralo.

No toque el terminal de plomo de la superficie adherente (lado del adhesivo) del amplificador (G).

- Cuando instale la antena en el lado derecho

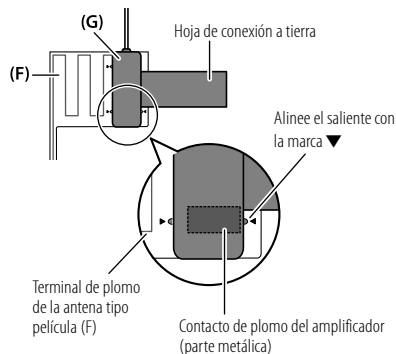

- Cuando instale la antena en el lado izquierdo

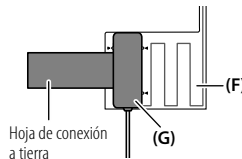

- 7** Retire la película que cubre la hoja de conexión a tierra y pegue la hoja en la parte metálica del vehículo.

Deje suficiente margen para que la hoja de conexión a tierra no interfiera con las partes inferiores (cubierta del montante delantero). También preste atención para que las piezas interiores no interfieran con el amplificador (G).



- 8** Tienda los cables de la antena.

Fije la antena al montante en varios puntos con la abrazadera para cables (H).

- 9** Vuelva a fijar la cubierta del montante delantero en su posición original.

Asegúrese de no dañar la hoja de conexión a tierra ni el amplificador (G) cuando coloque la cubierta.

- 10** Conecte el amplificador (G) a la toma de antena DAB en la parte posterior de la unidad.

Nota:

Asegúrese de que [DAB ANT POWER] esté ajustado a [ON] en el menú [FUNCTION] en el modo de espera. [ON] está seleccionado inicialmente.

Antes del uso

IMPORTANTE

- Antes de utilizar este producto y para asegurar su uso correcto, lea esta guía por completo. En especial, lea y observe las Advertencias y Precauciones incluidas en esta guía.
- Guarde la guía en un lugar seguro y accesible para futuras consultas.

▲ ADVERTENCIA

No utilice ninguna función que pueda desviar su atención mientras está conduciendo el vehículo.

▲ PRECAUCIÓN

Ajuste del volumen:

- Ajuste el volumen a un nivel que le permita oír los ruidos del exterior para impedir accidentes.
- Antes de reproducir fuentes digitales, baje el volumen para evitar que el repentino aumento del nivel de salida cause daños a los altavoces.

General:

- Evite el uso de dispositivos externos cuando puedan afectar la seguridad de conducción.
- Asegúrese de tener una copia de respaldo de todos los datos importantes. No aceptamos responsabilidad alguna por la pérdida de los datos grabados.
- Para evitar cortocircuitos, nunca coloque ni deje objetos metálicos (por ejemplo, monedas o herramientas metálicas) dentro de la unidad.
- **KDC-BT950DAB / KDC-BT450DAB:** Si ocurre un error de disco debido a la condensación en el lente láser, extraiga el disco y espere hasta que se evapore la humedad.
- La clasificación USB se encuentra en la unidad principal. Para verla, desprenda la placa frontal.
- Dependiendo del tipo de vehículo, la antena se extiende automáticamente cuando se enciende la unidad con el cable de control de antena conectado. Apague la unidad o cambie la fuente a STANDBY cuando estacione en un lugar con techo bajo.

Puntos básicos

Placa frontal

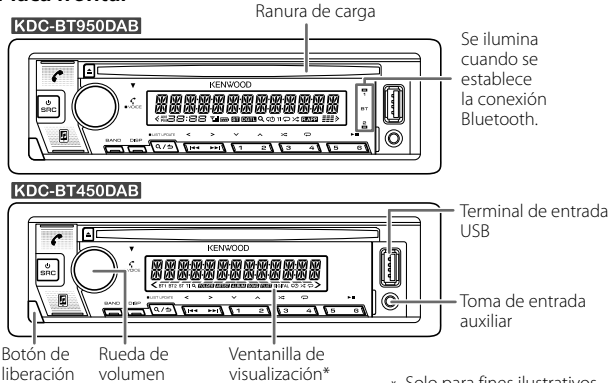

Fijar



Desmontar

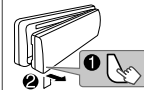

Cómo reinicializar

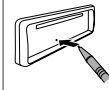

Reinicialice la unidad en menos de 5 segundos después de haber extraído la placa frontal.

Para

En la placa frontal

Encender la unidad

Pulse **SRC**.
• Pulse y mantenga pulsado para apagar la unidad.

Ajustar el volumen

Gire la rueda de volumen.

Seleccionar una fuente

Pulse **SRC** repetidamente.

Cambiar la información en pantalla

Pulse **DISP** repetidamente.

Placa frontal

KMM-BT407DAB

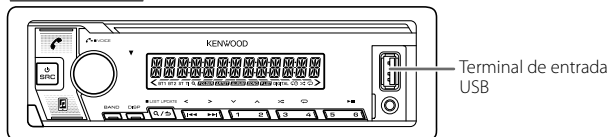

Terminal de entrada USB

KMM-DAB307

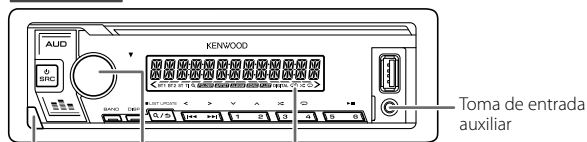

Toma de entrada auxiliar

Botón de liberación

Rueda de volumen

Ventanilla de visualización*

* Solo para fines ilustrativos.

Fijar



Desmontar

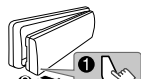

Cómo reinicializar

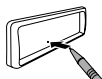

Reinicialice la unidad en menos de 5 segundos después de haber extraído la placa frontal.

Para

En la placa frontal

Encender la unidad

Pulse **SRC**.
• Pulse y mantenga pulsado para apagar la unidad.

Ajustar el volumen

Gire la rueda de volumen.

Seleccionar una fuente

Pulse **SRC** repetidamente.

Cambiar la información en pantalla

Pulse **DISP** repetidamente.

Procedimientos iniciales

1 Seleccionar el idioma de la pantalla, confirmar el tipo de transición y cancelar la demostración

Cuando enciende la unidad por primera vez (o [FACTORY RESET] está ajustado a [YES]), en la pantalla se muestra: "SEL LANGUAGE" → "PRESS" → "VOLUME KNOB"

- 1 Gire la rueda de volumen para seleccionar [EN] (inglés) / [RU] (ruso), [SP] (español) / [FR] (francés) / [GE]* (alemán), y, a continuación, pulse la rueda.

Se selecciona [EN] para la configuración inicial.

A continuación, en la pantalla se muestra: "2-WAY X'OVER" o "3-WAY X'OVER" → "PRESS" → "VOLUME KNOB" → "TO CONFIRM".

- 2 Pulse la rueda del volumen para confirmar el tipo de transición actual.

A continuación, en la pantalla se muestra: "CANCEL DEMO" → "PRESS" → "VOLUME KNOB".

- 3 Pulse de nuevo la rueda de volumen.

Se selecciona [YES] para la configuración inicial.

- 4 Pulse de nuevo la rueda de volumen.

Aparece "DEMO OFF".

* Solo para **KDC-BT950DAB**.

2 Ajuste del reloj y la fecha

- 1 Pulse la rueda de volumen para ingresar en [FUNCTION].
- 2 Gire la rueda de volumen para seleccionar [CLOCK] y, a continuación, pulse la rueda.

Para ajustar el reloj

- 3 Gire la rueda de volumen para seleccionar [CLOCK ADJUST] y, a continuación, pulse la rueda.
- 4 Gire la rueda de volumen para realizar los ajustes y, a continuación, pulse la rueda.

Ajuste la hora en el orden de "Hora" → "Minutos".

- 5 Gire la rueda de volumen para seleccionar [CLOCK FORMAT] y, a continuación, pulse la rueda.
- 6 Gire la rueda de volumen para seleccionar [12H] o [24H] y, a continuación, pulse la rueda.

Para ajustar la fecha

- 7 Gire la rueda de volumen para seleccionar [DATE FORMAT] y, a continuación, pulse la rueda.

- 8 Gire la rueda de volumen para seleccionar [DD/MM/YY] o [MM/DD/YY] y, a continuación, pulse la rueda.
- 9 Gire la rueda de volumen para seleccionar [DATE SET] y, a continuación, pulse la rueda.
- 10 Gire la rueda de volumen para realizar los ajustes y, a continuación, pulse la rueda.
Ajuste la fecha en el orden de "Día" → "Mes" → "Año" o "Mes" → "Día" → "Año".
- 11 Para salir, pulse y mantenga pulsado **Q/↵**.

Para volver al elemento de ajuste anterior, pulse **Q/↵**.

3 Configure los otros ajustes opcionales

Los siguientes elementos se pueden configurar solamente mientras la unidad está en la fuente STANDBY.

- 1 Pulse **⏪** SRC repetidamente para ingresar a STANDBY.
- 2 Pulse la rueda de volumen para ingresar en [FUNCTION].
- 3 Gire la rueda de volumen para seleccionar un elemento (consulte la siguiente tabla) y, a continuación, pulse la rueda.
- 4 Repita el paso 3 hasta que se seleccione o active el elemento deseado.
- 5 Para salir, pulse y mantenga pulsado **Q/↵**.

Para volver al elemento de ajuste anterior, pulse **Q/↵**.

Predeterminado: [XX]

[SYSTEM]	
[KEY BEEP]	[ON]: Activa el tono de pulsación de teclas. ; [OFF]: Se desactiva.
[FACTORY RESET]	[YES]: Se restablecen los ajustes predeterminados (excepto la emisora memorizada). ; [NO]: Se cancela.
[ENGLISH]	
[РУССКИЙ]	Seleccione el idioma de visualización para [FUNCTION] y la información de la música, si corresponde.
[ESPAÑOL]	Por defecto, se selecciona [ENGLISH].
[FRANCAIS]	• [DEUTSCH] está disponible solamente para KDC-BT950DAB .
[DEUTSCH]	

Radio digital

Acerca de DAB (Radiodifusión de audio digital)

DAB es uno de los sistemas de radiodifusión digital de radio disponibles en la actualidad. Puede proporcionar sonido de calidad digital sin ninguna interferencia molesta ni distorsión de la señal. Asimismo, puede proveer texto, imágenes, y datos.

A diferencia de la difusión de FM, donde cada programa se transmite en su propia frecuencia, la DAB combina diversos programas (denominados "servicios") para formar un "ensamble" (conjunto).

El "componente primario" (emisora de radio principal) viene a veces acompañado de un "componente secundario" que puede contener programas adicionales u otra información.

Preparativos:

- 1 Conecte la antena DAB (suministrada/en venta por separado) a la toma de antena DAB en la parte posterior de la unidad.
- 2 Pulse **⏪** SRC repetidamente para seleccionar DIGITAL AUDIO.
- 3 Pulse y mantenga pulsado **Q/↵** (LIST UPDATE) para iniciar la actualización de la lista de servicios.
Una vez completada la actualización, aparece "UPDATED".

■ Búsqueda de un ensemble

- 1 Pulse **⏪** SRC repetidamente para seleccionar DIGITAL AUDIO.
- 2 Pulse BAND repetidamente para seleccionar DB1/DB2/DB3.
- 3 Pulse y mantenga pulsado **◀◀ / ▶▶** para realizar la búsqueda de un ensemble.
- 4 Pulse **◀◀ / ▶▶** para seleccionar un ensemble, servicio o componente a escuchar.

■ Ajustes en la memoria

Puede guardar hasta 18 servicios.

Guardar un servicio



Pulse y mantenga pulsado uno de los botones numéricos (1 a 6).

Seleccione una emisora almacenada

Pulse uno de los botones numéricos (1 a 6).

Radio analógica

■ Búsqueda de una emisora

- 1 Pulse  SRC repetidamente para seleccionar RADIO.
- 2 Pulse BAND repetidamente para seleccionar FM1/FM2/FM3/MW/LW.
- 3 Pulse  /  para buscar una emisora.

■ Ajustes en la memoria

Puede almacenar hasta 18 emisoras de FM y 6 emisoras de MW/LW en la memoria.

Almacene una emisora

Mientras escucha una emisora....

Pulse y mantenga pulsado uno de los botones numéricos (1 a 6).

Seleccione una emisora almacenada

Pulse uno de los botones numéricos (1 a 6).

CD/USB/iPod

Fuente seleccionable:





KDC-BT950DAB: CD/USB/iPod USB o iPod BT

KDC-BT450DAB: CD/USB

KMM-BT407DAB / **KMM-DAB307**: USB

■ Inicie la reproducción

La fuente cambia automáticamente y la reproducción se inicia al cargar un disco o al conectar un dispositivo (dispositivo USB/ iPod/iPhone) al terminal de entrada USB.

Para	En la placa frontal
Reproducción/pausa	Pulse 6  .
Retroceder/avanzar rápidamente	Pulse y mantenga pulsado  /  .
Seleccionar una pista/archivo	Pulse  /  .
Seleccionar una carpeta	Pulse 2  / 1  .
Repetir reproducción	Pulse 4  repetidamente.
Reproducción aleatoria	Pulse 3  repetidamente.

Ajustes de las funciones

- 1 Pulse la rueda de volumen para ingresar en [FUNCTION].
 - Para **KMM-DAB307**: Pulse **AUD** para acceder directamente a [AUDIO CONTROL].
- 2 Gire la rueda de volumen para seleccionar un elemento y, a continuación, pulse la rueda.
- 3 Repita el paso 2 hasta que se seleccione o active el elemento deseado.
- 4 Para salir, pulse y mantenga pulsado **Q/↵**.

Para volver al elemento de ajuste anterior, pulse **Q/↵**.

- Para obtener más detalles sobre cada una de las opciones, consulte el MANUAL DE INSTRUCCIONES en el siguiente sitio web: <www.kenwood.com/cs/ce/>
- La disponibilidad de cada opción varía según el modelo.













Opciones del menú [FUNCTION]

[AUDIO CONTROL]	: Establece sus ajustes de audio preferidos.
[DISPLAY]	: Establece su control preferido para la ventanilla de visualización.
[TUNER SETTING]	: Configuración de la fuente de radio.
[USB]	: Configuración utilizando un dispositivo USB.
[BT MODE]	: Configuración utilizando un dispositivo Bluetooth.
[REMOTE APP]	: Configuración utilizando un smartphone para controlar esta unidad.
[MIC GAIN]*	: Establece la sensibilidad del micrófono.
[NR LEVEL]*	: Ajusta el nivel de reducción de ruido.
[ECHO CANCEL]*	: Ajusta el tiempo de retardo de cancelación de eco.
[SYSTEM]	: Configuración de esta unidad.
[CLOCK]	: Ajusta el reloj.
[ENGLISH]	: Selecciona el idioma para el menú y la información de música.
[РУССКИЙ]	: Selecciona el idioma para el menú y la información de música.
[ESPAÑOL]	: Selecciona el idioma para el menú y la información de música.
[FRANCAIS]	: Selecciona el idioma para el menú y la información de música.
[DEUTSCH]	: Selecciona el idioma para el menú y la información de música.
[DEMO MODE]	: Activa o desactiva la demostración en pantalla.

* Aplicable solamente mientras se habla por teléfono.

Ejemplos de algunos ajustes de uso frecuente

■ Ajuste del nivel de subwoofer

- 1 Pulse la rueda de volumen para ingresar en [FUNCTION].
 FUNCTION
- 2 Gire la rueda de volumen para seleccionar [AUDIO CONTROL] y, a continuación, pulse la rueda.
 AUDIO CONTROL → 
- 3 Gire la rueda de volumen para seleccionar [SUBWOOFER SET] y, a continuación, pulse la rueda.
 SUBWOOFER SET → 
- 4 Gire la rueda de volumen para seleccionar [SW SET ON] y, a continuación, pulse la rueda.
 SW SET ON → 
- 5 Gire la rueda de volumen para seleccionar [SUB-W LEVEL] y, a continuación, pulse la rueda.
 SUB-W LEVEL → 
- 6 Gire la rueda de volumen para ajustar el nivel de subwoofer y, a continuación, pulse la rueda.
 SW LEVEL +7 → 
- 7 Para salir, pulse y mantenga pulsado **Q/↵**.

Nota:

Para **KDC-BT450DAB / KMM-BT407DAB / KMM-DAB307**: Ajuste [SWITCH PREOUT] a [SUB-W] en el modo de espera antes de realizar los ajustes anteriores.

Ajuste del color de iluminación

Para **KDC-BT950DAB**: Puede ajustar el color de iluminación preferido para cada zona.

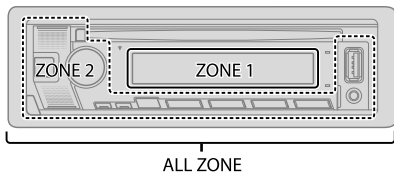

- 1 Pulse la rueda de volumen para ingresar en [FUNCTION].



- 2 Gire la rueda de volumen para seleccionar [DISPLAY] y, a continuación, pulse la rueda.

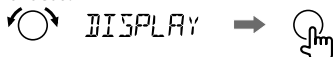

- 3 Gire la rueda de volumen para seleccionar [COLOR SELECT] y, a continuación, pulse la rueda.

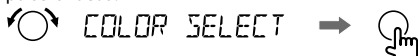

- 4 Gire la rueda de volumen para seleccionar una zona ([ALL ZONE], [ZONE 1], [ZONE 2]) y, a continuación, pulse la rueda.

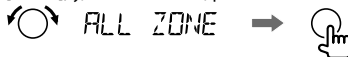

- 5 Para seleccionar un color para la zona seleccionada, gire la rueda de volumen y, a continuación, pulse la rueda.



- 6 Repita los pasos 4 y 5 para definir el color para las otras zonas.

- 7 Para salir, pulse y mantenga pulsado Q/↵.



Otras informaciones

Con respecto a las operaciones de reproducción de las fuentes **AUX** y **Spotify**, consulte el MANUAL DE INSTRUCCIONES en el siguiente sitio web:

<www.kenwood.com/cs/ce/>

- La disponibilidad de cada fuente varía según el modelo.

Nota sobre las especificaciones

Rango de frecuencia Bluetooth:

2,402 GHz — 2,480 GHz

Potencia de salida de RF Bluetooth (E.I.R.P.):

+4 dBm (MAX), potencia clase 2

Impedancia del altavoz:

4 Ω — 8 Ω

Voltaje de trabajo:

Batería de 12 V CC para vehículos

Bluetooth® (para **KDC-BT950DAB**/**KDC-BT450DAB**/**KMM-BT407DAB**)

- Las funciones Bluetooth podrían no funcionar con esta unidad, dependiendo de la versión de Bluetooth, del sistema operativo y de la versión de firmware de su teléfono móvil.
- Para realizar las siguientes operaciones, asegúrese de activar la función Bluetooth del dispositivo.
- Las condiciones de la señal varían dependiendo del entorno.

■ Conecte el micrófono

Conecte el micrófono suministrado a la toma de entrada de micrófono en el panel trasero.

Ajuste el ángulo del micrófono

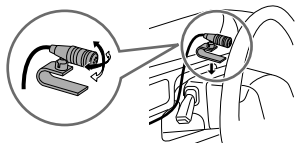

Asegúrelo mediante abrazaderas para cable (no suministradas) si fuera necesario.

■ Emparejar y conectar por primera vez un dispositivo Bluetooth

- 1 Pulse **SRC** para encender la unidad.
- 2 Busque y seleccione el nombre de su receptor ("KDC-BT950DAB"/"KDC-BT450DAB"/"KMM-BT407DAB") en el dispositivo Bluetooth. En la pantalla aparece los mensajes "PAIRING" → "PASS XXXXXX" → "Nombre del dispositivo" → "PRESS" → "VOLUME KNOB".
 - En el caso de algunos dispositivos Bluetooth, puede ser necesario ingresar el número de identificación personal (código PIN) inmediatamente después de la búsqueda.
- 3 Pulse la rueda de volumen para iniciar el emparejamiento. El mensaje "PAIRING OK" aparece cuando ha finalizado el emparejamiento.

Cuando haya finalizado el emparejamiento, la conexión Bluetooth se establece automáticamente.

- Para **KDC-BT950DAB**:
 - Las indicaciones "BT1" y/o "BT2" se iluminan en la placa frontal.
 - El indicador "Y" se enciende para mostrar la carga de la batería y la intensidad de la señal del dispositivo conectado.
- Para **KDC-BT450DAB**/**KMM-BT407DAB**: "BT1" y/o "BT2" se iluminan en la ventanilla de visualización.

■ Contestar una llamada

- Pulse **☎** o la rueda de volumen o uno de los botones numéricos (1 a 6).
- Para ajustar el volumen del teléfono de [00] a [35], gire la rueda de volumen.
 - Para finalizar una llamada, pulse **📞**.

■ Reproductor de audio a través de Bluetooth

- 1 Pulse **SRC** repetidamente para seleccionar BT AUDIO.
 - Si pulsa **📶** se accede directamente a BT AUDIO.
- 2 Para iniciar la reproducción, utilice el reproductor de audio a través de Bluetooth.

Para	En la placa frontal
Reproducción/pausa	Pulse 6 ▶ .
Seleccione un grupo o carpeta	Pulse 2 ^ / 1 v .
Omisión hacia atrás/ omisión hacia delante	Pulse ◀◀ / ▶▶ .
Retroceder/avanzar rápidamente	Pulse y mantenga pulsado ◀◀ / ▶▶ .
Repetir reproducción	Pulse 4 🔄 repetidamente.
Reproducción aleatoria	Pulse y mantenga pulsado 3 ⌘ para seleccionar [ALL RANDOM] o [GROUP RANDOM] .

- Windows Media is a registered trademark or trademark of Microsoft Corporation in the United States and/or other countries. This product is protected by certain intellectual property rights of Microsoft. Use or distribution of such technology outside of this product is prohibited without a license from Microsoft.
- Use of the Made for Apple badge means that an accessory has been designed to connect specifically to the Apple product(s) identified in the badge and has been certified by the developer to meet Apple performance standards. Apple is not responsible for the operation of this device or its compliance with safety and regulatory standards. Please note that the use of this accessory with an Apple product may affect wireless performance.
- Apple, iPhone, iPod, iPod touch, iTunes, and Lightning are trademarks of Apple Inc., registered in the U.S. and other countries.
- IOS is a trademark or registered trademark of Cisco in the U.S. and other countries and is used under license.
- Android is a trademark of Google LLC.
- SPOTIFY and the Spotify logo are among the registered trademarks of Spotify AB.
- The Bluetooth® word mark and logos are registered trademarks owned by Bluetooth SIG, Inc. and any use of such marks by JVCKENWOOD Corporation is under license. Other trademarks and trade names are those of their respective owners.

Made for
 iPhone | iPod

