

DMX5020DABS

MONITOR MET ONTVANGER
GEBRUIKSAANWIJZING

JVCKENWOOD Corporation

- Bijgewerkte informatie (de meest recente gebruiksaanwijzing, systeemupdates, nieuwe functies, enz.) is beschikbaar op [<https://www.kenwood.com/cs/ce/>](https://www.kenwood.com/cs/ce/).



android
auto

Inhoud

Voor ingebruikname 4

Voorzorgsmaatregelen.....	4
De handleiding gebruiken.....	4

Basisbediening 5

Functies van de knoppen op het voorpaneel..	5
Het toestel inschakelen.....	5
Aan de Slag.....	6
Het volume aanpassen.....	7
Gebruik aanraakscherm.....	7
Beschrijvingen van het startscherm.....	8
Beschrijvingen bronselectiescherm.....	8
Beschrijvingen bronbedieningsscherm.....	10
MENU-scherm.....	11
Lijstschermb.....	11

APPS 12

Bediening Apple CarPlay.....	12
Android Auto-Bediening.....	13
Bediening USB spiegelen.....	14

USB 15

Een USB-apparaat aansluiten.....	15
Basisbediening van de USB.....	15
Zoeken.....	17

Radio 18

Basisbediening van de radio.....	18
Geheugenfunctie.....	19
Selecteerfunctie.....	19
Verkeersinformatie.....	20
Radio-Instelling.....	20

DAB 21

Basisbediening van de DAB.....	21
Opslaan van services in het preselectie-geheugen.....	22
Selecteerfunctie.....	22
Verkeersinformatie.....	23
DAB Setup.....	24

Bluetoothregeling 25

Informatie voor gebruik van Bluetooth® apparatuur.....	25
Registreer vanaf het Bluetooth-apparaat.....	26
Bluetooth Installatie.....	26
Bluetooth-audioapparaat afspelen.....	27
De handsfree-eenheid gebruiken.....	29

Overige Externe Componenten 33

Weergavecamera.....	33
Externe audio-/videospelers—AV-IN.....	34

Instellingen 35

Beeldscherminstellingen.....	35
Systeeminstellingen.....	35
Gebruikersinterface instellen.....	36
Speciale instellingen.....	37
Weergave Instellen.....	37
AV instellen.....	38

Audio regelen **39**

Instelling speaker/X'over	39
Algemene audio regelen.....	40
Equalizerregeling	41
Volumeplaats	42
Geluidseffect	42
Luisterpositie/DTA.....	43

Afstandsbediening **44**

Functie van de knoppen van de afstandsbediening.....	44
---	----

Verbinden/installeren **45**

Vóór de installatie.....	45
De unit installeren.....	46

Problemen oplossen **50**

Problemen en oplossingen.....	50
Foutmeldingen.....	50

Appendix **51**

Afspeelbare media en bestanden	51
Technische gegevens.....	52
Informatie over dit toestel	54

Voor ingebruikname

Vorzorgsmaatregelen

▲ WAARSCHUWINGEN

■ Neem de volgende voorzorgsmaatregelen om persoonlijk letsel of brand te voorkomen:

- Om kortsluiting te voorkomen plaats u nooit metalen voorwerpen (zoals munten of metalen gereedschappen) in het toestel of laat u deze in het toestel achter.
- Kijk niet naar het scherm of richt uw ogen niet op het scherm als u langere tijd aan het rijden bent.
- Raadpleeg uw KENWOOD-dealer als u tijdens de installatie problemen ondervindt.

■ Verzorgsmaatregelen voor het gebruik van het toestel

- Neem wanneer u optionele toebehoren aanschaft contact op met uw KENWOOD-dealer om te controleren of deze optionele toebehoren met uw model en in uw regio functioneren.
- U kunt een taal selecteren om menu's, audiobestandslabels, enz. weer te geven. Zie **Gebruikersinterface instellen (P.36)**.
- De functie Radio Data System of Radio Broadcast Data System werkt niet als deze functie niet wordt ondersteund door een te ontvangen radiostation.

■ De monitor beschermen

- Om de monitor tegen beschadigingen te beschermen, mag u de monitor niet bedienen met een balpen of een soortgelijk hulpmiddel met een scherpe punt.

■ Het toestel reinigen

- Als er vlekken op het frontje van dit toestel zitten, veeg deze er dan met een droge, zachte doek, zoals een siliconendoekje, van af. Als er hardnekkige vlekken op het frontje zitten, veeg deze er dan eerst met een met neutraal reinigingsmiddel bevochtigde doek en vervolgens met een schone, zachte, droge doek van af.

OPMERKING

- Als u reinigungspray rechtstreeks op het toestel spuit, kunnen de mechanische onderdelen ervan beschadigd raken. Als u het frontje met een harde doek of met een vluchtige vloeistof zoals thinner of alcohol afveegt, kunnen er krassen ontstaan of wordt opgedrukte tekst gewist.

■ Uw toestel resetten

- Als het toestel of het aangesloten toestel niet naar behoren werkt, moet het toestel worden gereset. Druk op de <Reset>-knop. Het toestel wordt teruggezet naar de fabrieksinstellingen.

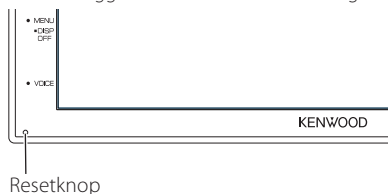

OPMERKING

- Ontkoppel het USB-apparaat voordat u op de knop <Reset> drukt. Het op de knop <Reset> drukken terwijl het USB-apparaat is aangesloten, kan de in het USB-apparaat opgeslagen gegevens beschadigen. Voor het loskoppelen van het USB-apparaat, refereer naar het USB-apparaat loskoppelen (P.15).
- Als het apparaat wordt ingeschakeld na het resetten, verschijnt het scherm begininstellingen. Zie Eerste setup (P.6).

■ Waarschuwing voor Smartphonegebruikers

- Gelijktijdige uitvoering van meerdere applicaties op uw smartphone tijdens het delen van het scherm vraagt veel van de microprocessor van de telefoon, dit beïnvloedt mogelijk de communicatie en prestaties.
- Voor de beste resultaten tijdens het koppelen met uw KENWOOD-ontvanger, moet u ervoor zorgen dat u ongebruikte toepassingen sluit.

De handleiding gebruiken

- De in deze handleiding weergegeven schermen en panelen worden als voorbeelden gebruikt om de bediening te verduidelijken. Ze kunnen daarom afwijken van de werkelijk gebruikte schermen en panelen, of sommige scherm patronen kunnen verschillen.
- **Taal voor aanduidingen:** De schermaanduidingen voor de uitleg worden in het Engels getoond. U kunt de taal voor de aanduidingen kiezen met het **SETUP** menu. Zie **Gebruikersinterface instellen (P.36)**.

Basisbediening

Functies van de knoppen op het voorpaneel

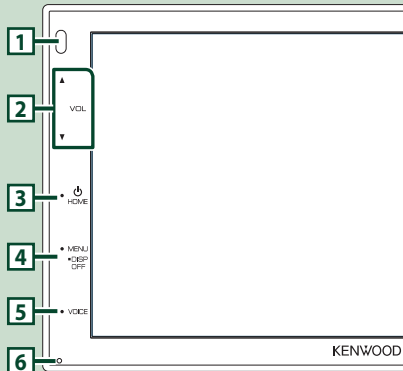

OPMERKING

- De panelen die in deze handleiding worden weergegeven, zijn voorbeelden om een duidelijke uitleg van de werking te kunnen geven. Om die reden kunnen de panelen afwijken van de werkelijke panelen.

	Naam • Beweging
1	Sensor op afstand • Ontvangt het signaal van de afstandsbediening.
2	▼, ▲ (VOL) • Regelt het volume. • Het volume gaat omhoog tot 15 wanneer u ▲ ingedrukt houdt.
3	HOME • Geeft het START-scherm weer (P.8). • Als de knop 1 seconde wordt ingedrukt, wordt het toestel uitgeschakeld. • Als het toestel is uitgeschakeld, wordt het ingeschakeld.
4	MENU • Geeft het MENU-scherm weer. • Als de knop 1 seconde wordt ingedrukt, wordt het scherm uitgeschakeld.
5	VOICE • Geeft het scherm Spraakherkenning weer (P.30).

	Naam • Beweging
6	Reset • Als de eenheid of de hiermee verbonden eenheid niet correct werkt, dan zal de eenheid terugkeren naar de begininstellingen wanneer er op deze knop wordt gedrukt.

Het toestel inschakelen

- 1** Druk op de **HOME**-knop.

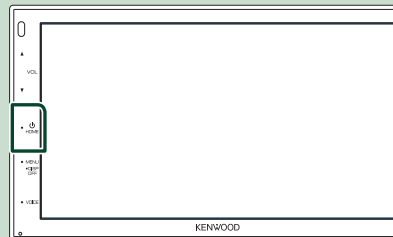

- Het toestel wordt ingeschakeld.

- **Het toestel uitschakelen:**

- 1** Druk gedurende 1 seconde op de knop **HOME**.

OPMERKING

- Als u het toestel na de installatie voor de eerste keer inschakelt, is het noodzakelijk om de begininstellingen uit te voeren (**P.6**).

Aan de Slag

Begininstellingen

Begin met deze instellingen als u dit toestel voor de eerste keer gebruikt.

1 Stel de verschillende items als volgt in.

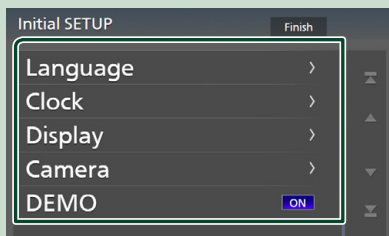

■ Language

Selecteer de taal die wordt gebruikt voor het regelscherm en de in te stellen opties. De standaardinstelling is „British English(en)“.

- 1 Raak **Language** aan.
- 2 Raak **Language** aan.
- 3 Selecteer de gewenste taal.
- 4 Raak **↩** aan.

■ Clock

Regelt de klok.

Voor meer informatie over de bediening, zie **Instellingen voor de kalender/klok (P.6)**.

■ Display

Stel het beeld in op het scherm.

- 1 Raak **Display** aan.
- 2 Raak **Background** aan.
- 3 Selecteer de afbeelding.
- 4 Raak **↩** aan.

Zie **Weergave Instellen (P.37)** voor meer details.

■ Camera

Stel de parameters voor de camera in.

- 1 Raak **Camera** aan.
- 2 Stel elk item in en raak **↩** aan.

Zie **Camera-instellingen (P.33)** voor de details.

■ DEMO

Stel de demonstratiemodus in. De standaardinstelling is „ON“ (aan).

- 1 Raak **DEMO** aan en zet op **ON** of **OFF**.

2 Raak Finish aan.

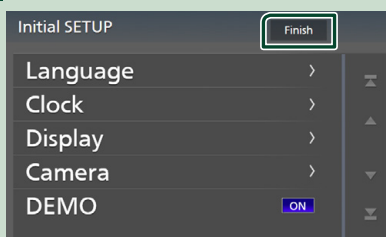

OPMERKING

- Deze instellingen kunnen ingesteld worden via het menu SETUP. Zie **Instellingen (P.35)**.

Instellingen voor de kalender/klok

1 Druk op de MENU-knop.

➤ MENU-scherm verschijnt.

2 Raak aan.

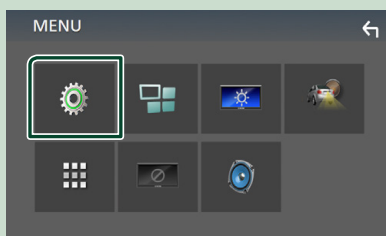

➤ Het scherm SETUP Menu verschijnt.

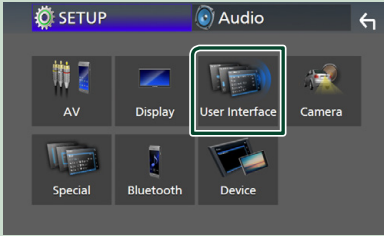
3 Raak User Interface aan.

► Het scherm User Interface verschijnt.

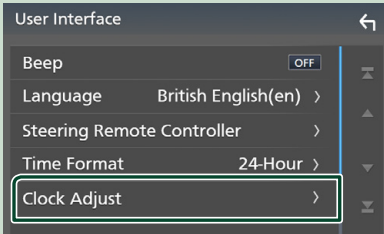
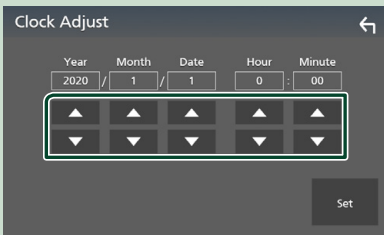
4 Raak Clock Adjust aan.**5 Pas de datum aan en pas vervolgens de tijd aan.****6 Raak Set aan.****OPMERKING**

- Deactiveer **RDS CT** voordat u de klok aanpast. Zie **Radio-Instelling (P.20)**.

Het volume aanpassen

Om het volume aan te passen (0 tot 40), Druk op ▲ om te verhogen, en druk op ▼ om te verlagen.

Door ▲ ingedrukt te houden, wordt het volume aanhoudend tot volume 15 verhoogd.

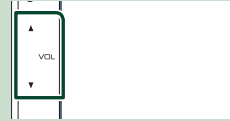
**Gebruik aanraakscherm**

Voor bediening met het scherm moet u voor het kiezen van een onderdeel, het tonen van het instelmenu, het veranderen van pagina, etc. op het scherm tikken, het scherm iets langer aanraken, met uw vinger over het scherm vegen of uw vinger snel over het scherm bewegen.

● Tikken

Tik licht op het scherm om een onderdeel op het scherm te kiezen.

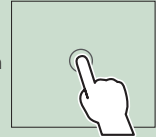
**● Iets langer aanraken (lang tikken)**

Tik op het scherm en houd uw vinger op zijn plaats totdat het display verandert of een mededeling wordt getoond.

**● Vegen**

Schuif uw vinger snel naar links of rechts op het scherm om van pagina te veranderen. U kunt door de tekst op het lijstschermbalderen door het scherm via kort aanraken snel omhoog/omlaag te bewegen.

**● Snel bewegen**

Schuif uw vinger omhoog of omlaag op het scherm om het scherm te rollen.

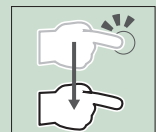

Beschrijvingen van het startscherm

De meeste functies kunnen worden uitgevoerd met het START-scherm.

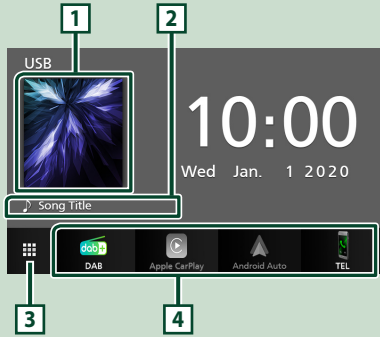

- 1** • Geeft het regelscherm van de huidige bron weer.
- 2** • Huidige broninformatie
- 3** • Geeft het bronselectiescherm weer. **(P.9)**
- 4** • Snelkoppelingspictogrammen voor de weergavebron **(P.9)**

Geef het HOME-scherm weer

- 1** Druk op de **HOME**-knop.

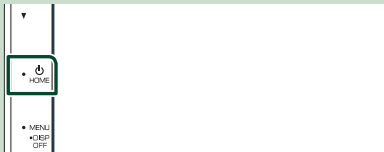

- START-scherm verschijnt.

Beschrijvingen bronselectiescherm

U kunt alle weergavebronnen en opties op het bronselectiescherm weergeven.

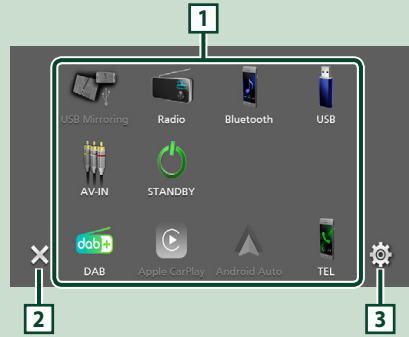

- 1** • Wijzigt de weergavebron. Voor afspelerbronnen, zie **Selecteer de weergavebron (P.9)**.
- 2** • Terugkeren naar het vorige scherm.
- 3** • Toont het SETUP-menuscherm. **(P.35)**

Selecteer de weergavebron

1 Raak aan op het startscherm.

In dit scherm kunt u de volgende bronnen en functies selecteren.

	<ul style="list-style-type: none"> Schakelt over naar de DAB-uitzending. (P.18)
	<ul style="list-style-type: none"> Schakelt over naar het Apple CarPlay-scherm vanaf de aangesloten iPhone. (P.12)
	<ul style="list-style-type: none"> Schakelt over naar het Android Auto-scherm vanaf de aangesloten Android-smartphone. (P.13) Het is noodzakelijk om een Android-smartphone die compatibel is met Android Auto te verbinden en Mode in te stellen op Android Auto. (P.14)
	<ul style="list-style-type: none"> Geeft het scherm Hands Free weer. (P.29) Wanneer noch Apple CarPlay, Android Auto, noch een Bluetooth hands-free telefoon is verbonden, zal het bericht „Disconnected” worden weergegeven in het TEL-scherm. Bij aansluiten als Apple CarPlay of Android Auto, werkt het als een telefoon mits in Apple CarPlay of Android Auto.
	<ul style="list-style-type: none"> Schakelt over naar het scherm USB Mirroring vanaf de aangesloten Android-smartphone. (P.14) Het is noodzakelijk om een Android-smartphone te verbinden met de geïnstalleerde applicatie „Mirroring OA for KENWOOD”; en om Mode in te stellen op Mirroring for Android™. (P.14)
	<ul style="list-style-type: none"> Schakelt over naar de radio-uitzending. (P.18)
	<ul style="list-style-type: none"> Afspelen van een Bluetooth-audiospeler. (P.25)
	<ul style="list-style-type: none"> Speelt bestanden op een USB-apparaat af. (P.15)
	<ul style="list-style-type: none"> Schakelt naar een extern component aangesloten op de AV-IN-aansluiting. (P.34)
	<ul style="list-style-type: none"> Schakelt het apparaat naar stand-by. (P.9)

De afspelerbron selecteren op het START-scherm



De 4 onderdelen die met grote pictogrammen op het bronselectiescherm worden getoond, worden op het START-scherm getoond.

U kunt de op dit gedeelte getoonde onderdelen veranderen door het bronselectiescherm aan te passen. **(P.10)**

Schakel het apparaat naar stand-by

1 Raak aan op het startscherm.

2 Raak **STANDBY** aan.

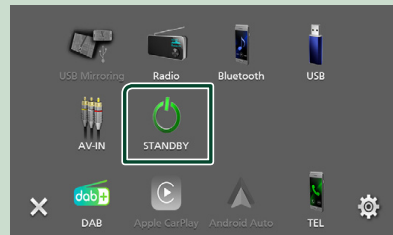

Snelkoppelingsknoppen aanpassen op START-scherm

U kunt de positie van bronpictogrammen naar believen veranderen.

- 1 Raak  aan op het startscherm.
- 2 Raak het te verplaatsen pictogram aan en houd het vast om de aanpassingsmodus te activeren.
- 3 Sleep het naar de gewenste positie.



Beschrijvingen bronbedieningsscherm

Er is een aantal functies dat in de meeste schermen uitgevoerd kan worden.

Indicators

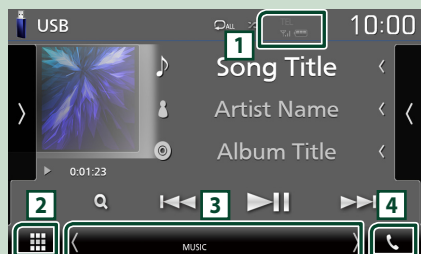

Submenu



Informatie aangesloten Bluetooth-apparaat.

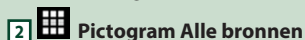

Geeft alle bronnen weer.

3 Tweede scherm

- : Het Tweede scherm verandert telkens wanneer u het aanraakt. U kunt tevens het Secundaire scherm veranderen door op het scherm links of rechts te tikken.
- Indicators: Geeft de huidige bronstatus enzovoorts aan.
 - **MUTE**: De dempingsfunctie is actief.
 - **LOUD**: De functie Loudnessregeling is ingeschakeld.
- Submenu
 - **DIM**: Bewerking wanneer het pictogram wordt aangeraakt:
Door de eerste keer aan te raken wordt het scherm donkerder, door nogmaals aan te raken wordt het scherm nog donkerder en door voor de derde keer aan te raken wordt de originele helderheid van het scherm weer hersteld.
 - : Geeft het scherm Grafische Equalizer weer. **(P.41)**
 - : Geeft het scherm APP (Apple CarPlay/ Android Auto) weer **(P.12)**.



Raak aan om het Hands Free-scherm weer te geven. **(P.29)**

Bij aansluiten als Apple CarPlay of Android Auto, werkt het als een telefoon mits in Apple CarPlay of Android Auto.

MENU-scherm

- 1 Druk op de **MENU**-knop.



► MENU-scherm verschijnt.

- 2 Raak aan om het MENU-scherm weer te geven.

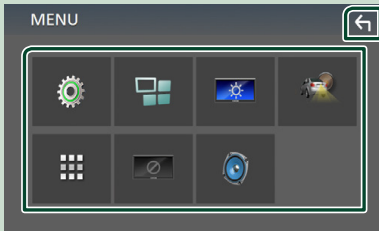

De inhoud van het menu is als volgt:

	• Toont het SETUP-menuscherm. (P.35)
	• Geeft het scherm APP (Apple CarPlay/Android Auto) weer. (P.12)
	• Geeft het scherm Scherm Aanpassen weer. (P.35)
	• Geeft de weergavecamera weer. (P.33)
	• Geeft het bronselectiescherm weer. (P.9)
	• Schakelt het display uit. (P.11)
	• Geeft het scherm geluidsbesturingsmenu weer. (P.39)
	• Sluit het MENU-scherm.

Uitschakelen van het scherm

- 1 Selecteer op het MENU-scherm.



- Om het scherm aan te zetten

- 1 Raak het scherm aan.

Lijstscherf

Er is een aantal basisfunctietoetsen in de lijstscherf van de meeste bronnen.

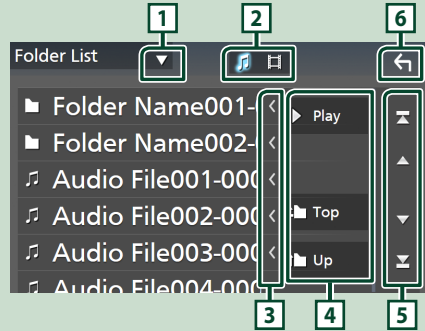

Toont het lijsttype-keuzevenster.

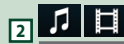

Geeft een muziek/film-bestandslijst weer.



Bladert door de weergegeven tekst.



Hier worden toetsen met verschillende functies weergegeven.

- **Play** : Speelt alle nummers in de map met het huidige nummer af.
- **Up** / **Down** : Gaat naar het bovenste of onderste hiërarchie-niveau.



Door / in te drukken, kunt u de pagina veranderen om meer items weer te geven.

- / : Geeft de bovenste of onderste pagina weer.



Terugkeren naar het vorige scherm.

OPMERKING

- Toetsen die niet geactiveerd kunnen worden vanaf het Lijstscherf worden niet getoond.

APPS

Bediening Apple CarPlay

Apple CarPlay is een slimmere, veiligere manier om uw iPhone in de auto te gebruiken. Apple CarPlay neemt de dingen over die u wilt doen met de iPhone tijdens het rijden en geeft ze weer op het scherm van het product. Tijdens het rijden kunt een routebeschrijving opvragen, telefoneren, berichten versturen en ontvangen, en naar muziek luisteren vanaf de iPhone. U kunt ook spraakbesturing Siri gebruiken om het bedienen van de iPhone te vergemakkelijken.

Ga voor meer informatie over Apple CarPlay naar <https://www.apple.com/ios/carplay/>.

Compatibele iPhone-apparaten

U kunt Apple CarPlay gebruiken voor de volgende iPhone-modellen.

- iPhone 11 Pro Max
- iPhone 11 Pro
- iPhone 11
- iPhone XR
- iPhone XS Max
- iPhone XS
- iPhone X
- iPhone 8 Plus
- iPhone 8
- iPhone 7 Plus
- iPhone 7
- iPhone SE
- iPhone 6s Plus
- iPhone 6s
- iPhone 6 Plus
- iPhone 6
- iPhone 5s
- iPhone 5c
- iPhone 5

Vorbereiding

1 Verbind iPhone met KCA-iP103 via USB-uitgang. (P.49)

Wanneer een iPhone die compatibel is met Apple CarPlay is aangesloten op de USB-aansluiting wordt de verbinding met de Bluetooth-smartphone die momenteel is verbonden verbroken.

2 Ontgrendel uw iPhone.

Bedieningsknoppen en beschikbare apps op het startscherm van Apple CarPlay

U kunt de apps van de verbonden iPhone gebruiken.

De weergegeven items en de gebruikte taal op het scherm kunnen verschillen onder de verbonden apparaten.

Om de stand Apple CarPlay in te schakelen, raakt u het **Apple CarPlay**-pictogram aan op het bronselectiescherm. (P.9)

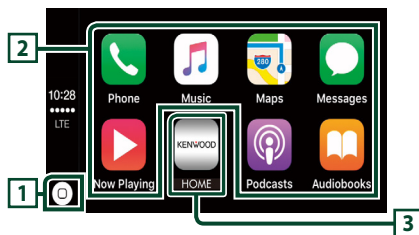

- Geeft het startscherm van Apple CarPlay weer.
- Raak aan en houd vast om Siri te activeren.

2 Applicatieknoppen

Start de applicatie.

3 HOME

Sluit het Apple CarPlay-scherm af en geeft het Start-scherm weer.

Het Apple CarPlay-scherm afsluiten

1 Druk op de HOME-knop.

Gebruik Siri

U kunt Siri activeren.

1 Druk op de VOICE-knop.



2 Praat met Siri.

Schakel naar het Apple CarPlay scherm tijdens het luisteren naar een andere bron

1 Druk op de HOME-knop.

➤ START-scherm verschijnt.

2 Raak Apple CarPlay aan.

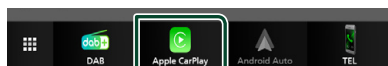

OPMERKING

- Als er geluid wordt weergegeven via Apple CarPlay wanneer het Apple CarPlay scherm wordt getoond, dan wordt de geluidsbron naar Apple CarPlay geschakeld.

Android Auto™-Bediening

Android Auto biedt u de mogelijkheid om functies van uw Android-smartphone te gebruiken die handig zijn tijdens het rijden. U heeft eenvoudige toegang tot routebegeleiding, kunt telefoneren, naar muziek luisteren en handige functies op de Android-smartphone gebruiken tijdens het rijden. Ga voor meer informatie over Android Auto naar <https://www.android.com/auto/> en <https://support.google.com/androidauto>.

Compatibele Android-smartphone

U kunt Android Auto met Android-smartphone van Android-versie 5.0 of hoger gebruiken.

OPMERKING

- Android Auto is mogelijk niet op alle apparaten beschikbaar en is niet beschikbaar in alle landen of regio's.

Vorbereiding

1 Sluit een Android-smartphone aan via USB-aansluiting. (P.49)

Verbind het Android-apparaat via Bluetooth om de handsfree-functie te gebruiken.

Wanneer een Android-smartphone die verenigbaar is met Android Auto is aangesloten op de USB-aansluiting maakt het apparaat automatisch verbinding via Bluetooth en wordt de verbinding met de Bluetooth-smartphone die momenteel is verbonden verbroken.

2 Ontgrendel uw Android-smartphone.

OPMERKING

- Om Android Auto te gebruiken, is het noodzakelijk om **Mode** in te stellen op **Android Auto**. (P.14)

Bedieningsknoppen en beschikbare apps op het Android Auto-scherm

U kunt de bewerkingen van de apps van de verbonden Android-smartphone uitvoeren. De items die op het scherm worden weergegeven verschillen van de aangesloten Android-smartphone.

Om naar Android Auto-modus te gaan, raak het **Android Auto**-icoon in het bronselectie-scherm aan. (P.9)

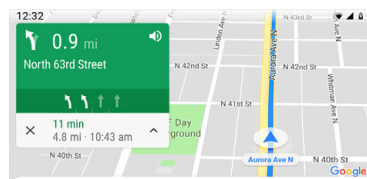

1 Applicatie/informatieknoppen

Start de applicatie of geeft informatie weer.

Het Android Auto-scherm afsluiten

1 Druk op de HOME-knop.

Spraakbesturing gebruiken

1 Druk op de VOICE-knop.



Annuleren

1 Druk op de VOICE-knop.

Schakel naar het Android Auto scherm tijdens het luisteren naar een andere bron

1 Druk op de HOME-knop. ➤ START-scherm verschijnt.

2 Raak Android Auto aan.

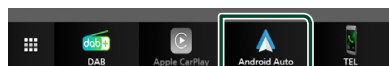

OPMERKING

- Als er geluid wordt weergegeven door middel van Android Auto wanneer het Android Auto scherm wordt getoond, dan wordt de geluidsbron naar Android Auto geschakeld.

Bediening USB spiegelen (Alleen Android)

U kunt de app weergeven en bedienen terwijl uw smartphone op het systeem is aangesloten via de USB-aansluiting.

Vorbereiding

1 Download de Mirroring App van Google Play.

Installeer de meest recente versie van de mirroring-applicatie „Mirroring OA for KENWOOD” op uw Android.

2 Koppel uw smartphone met het systeem via Bluetooth.

Zie **Registreer vanaf het Bluetooth-apparaat (P.26)** en **Verbind het Bluetooth-apparaat (P.27)**.

Selecteer een apparaatmodus

1 Druk op de **MENU**-knop.

➤ MENU-scherm verschijnt.

2 Raak aan.

➤ SETUP-scherm verschijnt.

3 Raak **Device** aan.



4 Raak **Mode** aan.

5 Raak **Mirroring for Android™** aan.

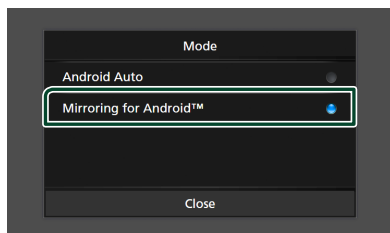

Compatibele Android-smartphone

- Android-versie 7.0 of hoger
- Linux Kernel versie 3.5 of hoger
- Bluetooth-ondersteuning

OPMERKING

- Dit apparaat werkt mogelijk niet voor sommige Android-smartphones.

Verbinden van een Android-smartphone

1 Sluit een Android-smartphone aan via de USB-aansluiting.

2 Start de Mirroring-app op uw Android-smartphone.

Raak **OK** aan om de Mirroring-app te starten.

Raak **Start now** aan om te beginnen met het vastleggen van uw Android-scherm.

3 Begin met genieten van Mirroring.

Mirroring OA-bewerking

1 Gebruik uw smartphone om de Mirroring-app te activeren, verbind deze dan met dit systeem.

2 Druk op de **HOME**-knop.

3 Raak aan.

4 Raak **USB Mirroring** aan.

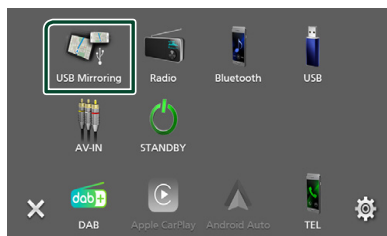

- U kunt hetzelfde scherm als op de Android-smartphone weergeven op de monitor van het apparaat.

USB

Een USB-apparaat aansluiten

- 1 Sluit het USB-apparaat via de USB-kabel aan. (P.48)

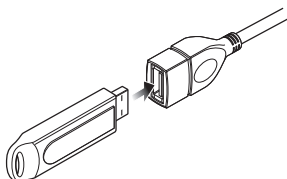

- 2 Druk op de **HOME**-knop.
- 3 Raak  aan.
- 4 Raak **USB** aan.(P.9)

Verwijder het USB-apparaat

- 1 Druk op de **HOME**-knop.
- 2 Raak  aan.
- 3 Raak een andere bron dan **USB** aan.
- 4 Ontkoppel het USB-apparaat.

Bruikbaar USB-apparaat

U kunt een USB-apparaat van de klasse mass-storage bij dit toestel gebruiken.

De term „USB device” in deze handleiding verwijst naar een apparaat met flashgeheugen.

● Het bestandensysteem

Het bestandensysteem moet een van de volgende zijn.

- FAT16
- FAT32
- exFAT





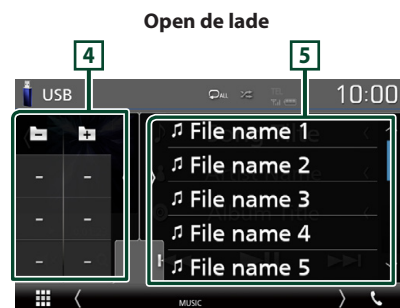
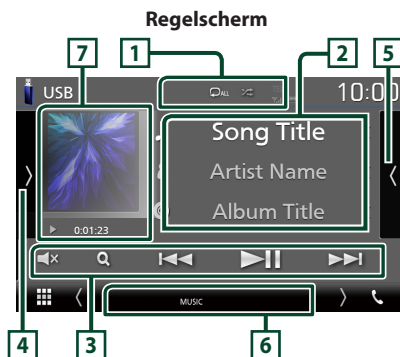

OPMERKING

- Installeer het USB-apparaat op een plaats waar het veilig rijden niet belemmert.
- U kunt een USB-apparaat niet via een USB-hub en multikaartlezer aansluiten.
- Maak back-ups van de audiobestanden die u op dit toestel hebt gebruikt. Afhankelijk van de bedieningscondities van het USB-toestel zouden bestanden gewist kunnen worden. Wij vergoeden geen schade die op enigerlei wijze door het wissen van gegevens ontstaat.

Basisbediening van de USB

De meeste functies kunnen worden uitgevoerd in het bronregelscherm en het afspeelscherm.



-  : Herhaalt het huidige nummer/map. Telkens als u de toets aanraakt, heeft de herhaalmodus de hierna genoemde volgorde: Bestand herhalen () , Map herhalen () , Alles herhalen ()
-  : Speelt alle nummers in huidige map willekeurig af. Telkens als u de toets aanraakt, heeft de randommodus de hierna genoemde volgorde: Willekeurig bestand () , Willekeurig uit ()

2 Numererinformatie

Informatie over het huidige bestand wordt weergegeven.

Slechts een bestandsnaam en mapnaam worden weergegeven als er geen taginformatie bekend is.

3 Bedieningstoetsen

- **Q** : Zoekt nummer/bestand. Zie **Zoeken (P.17)** voor details over zoeken.
- **◀▶▶▶** : Zoekt naar het vorige/volgende nummer/bestand.
Aangerakt houden om snel vooruit of snel achteruit te gaan.
- **▶||** : Speelt af of onderbreekt het afspelen.
- **⊗** : Tik om te dempen of niet te dempen.

4 Functiepaneel

Raak de linkerkant van het scherm aan om het functiepaneel weer te geven. Raak nogmaals aan om het paneel te sluiten.

- **[-]** **[+]** : Zoekt vorige/volgende map.
- **ASPECT** (Alleen tijdens het afspelen van video): Schermmodus selecteren.
 - Full** : Verandert de beeldverhouding van video en geeft het volledig weer op het scherm.
 - Normal** : Weergave met een beeldverhouding van 4:3.
 - Auto** : Geeft video volledig weer op verticaal of horizontaal zonder wijziging van verhouding.

5 Inhoudslijst

Raak het scherm aan de rechterkant aan om de Inhoudslijst weer te geven. Raak nogmaals aan om de lijst te sluiten.

Geeft de afspelende lijst weer. Wanneer u een nummer/bestandsnaam aanraakt in de lijst, zal het afspelen beginnen.

6 Indicatoritems

- **VIDEO** : Identificeert het videobestand.
- **MUSIC** : Identificeert het muziekbestand.

7 Illustraties/ Afspeelmodusindicator/ Afspeeltijd

De omslag van het momenteel afgespeelde bestand wordt weergegeven.

- **▶, ▶▶, enz.**: Huidige afspeelmodusindicator
De pictogrammen hebben de volgende betekenis:
 - ▶ (afspelen), ▶▶ (vooruit), ◀◀ (achteruit), || (pauzeren).

Videoscherm



8 Bestandszoekvlak (alleen videobestand)

Raak aan om te zoeken naar het volgende/vorige bestand.

9 Toetsenweergavevlak (alleen videobestand)

Aanraken om het regelscherm weer te geven.

Zoeken

U kunt via de volgende bewerkingen naar muziek- of videobestanden zoeken.

1 Raak **Q** aan.

2 Raak **▼** aan.

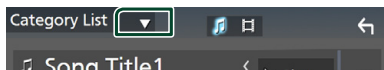

3 Kies het soort lijst.

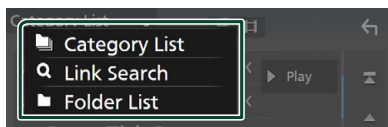

OPMERKING

- Zie **Lijstscherf (P.11)** voor bewerkingen in het lijstscherf.

Map zoeken

U kunt een bestand zoeken door categorie te selecteren.

1 Raak **Category List** aan.

2 Selecteer of u wilt zoeken op audiobestanden .

3 Raak de gewenste categorie aan.

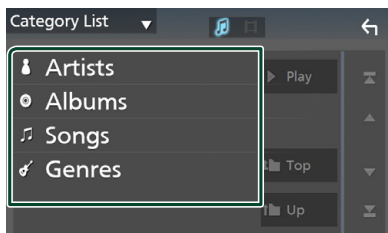

- De bij uw keuze behorende lijst wordt weergegeven.

4 Raak het vlak aan om het gewenste onderdeel in de lijst te selecteren. Herhaal dit totdat u het gewenste bestand hebt gevonden.

Link zoeken

U kunt een bestand van dezelfde artiest/album/genre als het huidige nummer zoeken.

1 Raak **Link Search** aan.

2 Raak het gewenste label type aan. U kunt kiezen uit artiest, album en genre.

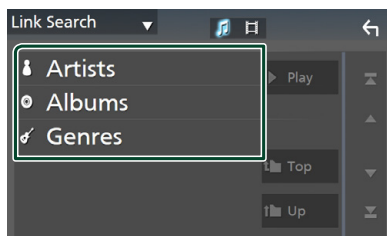

- De bij uw keuze behorende lijst wordt weergegeven.

3 Raak het gewenste onderdeel in het inhoudsoverzicht aan.

Map zoeken

U kunt op basis van hiërarchie een bestand zoeken.

1 Raak **Folder List** aan.

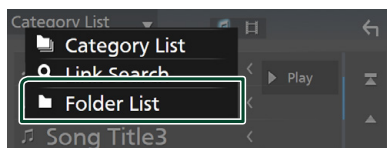

2 Raak de gewenste map aan.

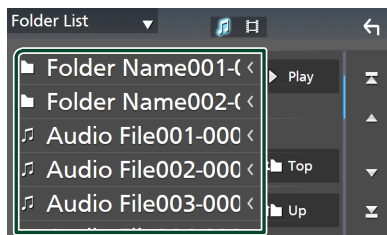

Wanneer u een map aanraakt, wordt diens inhoud weergegeven.

3 Raak het vlak aan om het gewenste onderdeel in de lijst te selecteren. Herhaal dit totdat u het gewenste bestand hebt gevonden.

Radio

Basisbediening van de radio

De meeste functies kunnen via het bronregelscherm worden uitgevoerd.

Raak het **Radio**-icoon aan in het bronselectie-scherm om naar de radio-bron te gaan.

(P.9)

Regelscherm

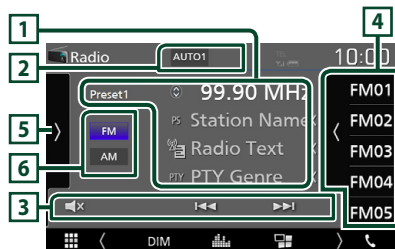

Open de lade



1 Informatieweergave

Geeft de informatie van de huidige zender weer: Frequentie

Als u aanraakt, kunt u schakelen tussen content A en content B.

- Content A: Stationnaam, radiotekst, PTY-genre
- Content B: Radiotekst plus, titel artiest

Preset#: Voorkeuzenummer

2 Zoekmodus

Wijzig de zoekmodus in deze volgorde;

AUTO1, AUTO2, MANUAL.

- **AUTO1**: stemt automatisch af op een zender met goede ontvangst.
- **AUTO2**: stemt een voor een af op zenders in het geheugen.
- **MANUAL**: schakelt handmatig over naar de volgende frequentie.

3 Bedieningstoetsen

- : Stemt af op een zender. De manier waarop een andere frequentie wordt geselecteerd, kan gewijzigd worden (zie **2** in tabel).
- : Tik om te dempen of niet te dempen.

4 Voorkeurslijst

- Raak het scherm aan de rechterkant aan om de voorkeur-lijst weer te geven. Raak nogmaals aan om de lijst te sluiten.
- Roept de opgeslagen zender op.
- Als deze toets 2 seconden wordt aangeraakt, wordt de huidige zender in het geheugen opgeslagen.

5 Functiepaneel

Raak de linkerkant van het scherm aan om het functiepaneel weer te geven. Raak nogmaals aan om het paneel te sluiten.

- **TI** (alleen FM): Stelt de verkeersinformatiemodus in. Voor details, zie **Verkeersinformatie (P.20)**.
- **SETUP** (alleen FM): Geeft het Radio SETUP-scherm weer. Zie voor meer informatie **Radio-Instelling (P.20)**.
- **AME**: Stelt zenders vooraf automatisch in. Zie **Automatisch geheugen (P.19)**.
- **PTY** (alleen FM): Zoekt een programma met het ingestelde programmatype. Voor meer informatie, zie **Zoeken op programmatype (P.19)**.
- **MONO** (alleen FM): Selecteert de monaurale ontvangst.
- **LO.S** (alleen FM): Schakelt de lokale zoekfunctie in of uit.

6 FM AM

Schakelt de band om.

7 Indicatoritems

- **ST**: Er wordt een stereo-uitzending ontvangen.
- **MONO**: De functie voor geforceerd mono is ingeschakeld.
- **AF**: De AF-zoekfunctie is ingeschakeld.
- **LOS**: De functie Lokaal zoeken is ingeschakeld.
- **RDS**: Geeft de status van de Radio Data System-zender aan wanneer de AF-functie is ingeschakeld.
 - Wit: Radio Data System wordt ontvangen.
 - Oranje: Radio Data System wordt niet ontvangen.

- **TI:** Geeft de ontvangststatus van verkeersinformatie aan.
Wit: TP wordt ontvangen.
Oranje: TP wordt niet ontvangen.

Geheugenfunctie

Automatisch geheugen

U kunt zenders met goede ontvangst automatisch in het geheugen opslaan.

- 1 Raak de gewenste frequentiebandtoets aan.

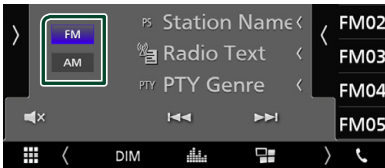

- 2 Raak **AME** aan de linkerkant van het scherm aan.

Raak **AME** aan.

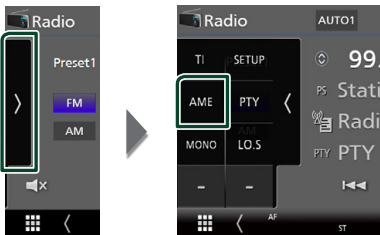

► Er verschijnt een bevestigingsscherm.

- 3 Raak **Yes** aan.

► Het automatisch geheugen start.

Handmatig geheugen

U kunt de huidige ontvangen zender in het geheugen opslaan.

- 1 Selecteer een zender die u in het geheugen wilt opslaan.
- 2 Houdt **FM#** (#: 1-24) of **AM#** (#: 1-12) ingedrukt waarin u de zender wilt opslaan gedurende 2 seconden.

Selecteerfunctie

Vooraf ingesteld selecteren

U kunt een opgeslagen station weergeven en selecteren.

- 1 Raak **FM** op de rechterkant van het scherm aan.

Selecteer een station uit de lijst.



Zoeken op programmatype (alleen FM-tuner)

Als u naar de FM-radio luistert, kunt u op een zender met een bepaald programmatype afstemmen.

- 1 Raak **PTY** aan de linkerkant van het scherm aan.

Raak **PTY** aan.

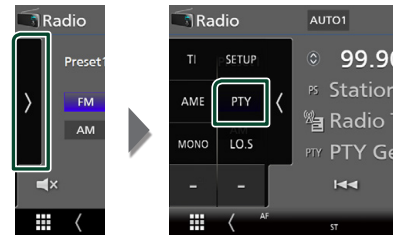

► Het scherm PTY Search verschijnt.

- 2 Selecteer uit de lijst een programmatype.

- 3 Raak **Search** aan.

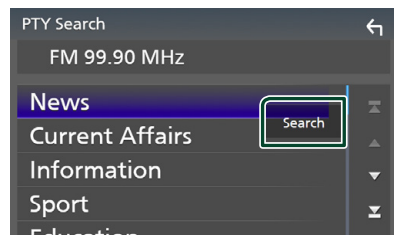

U kunt een zender van het geselecteerde programmatype zoeken.

Verkeersinformatie (alleen FM-tuner)

U kunt automatisch de verkeersinformatie beluisteren en bekijken als er een verkeersbericht wordt uitgezonden. Echter, deze functie vereist een Radiouitzending Data Systeem waarbij de TI-informatie is inbegrepen.

1 Raak  **aan de linkerkant van het scherm aan.**

Raak TI aan.

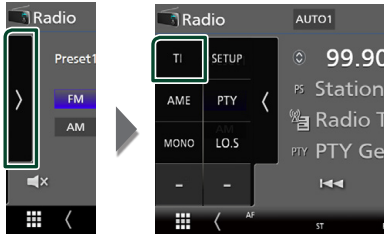

► De verkeersinformatiemodus is ingesteld.

Bij het begin van het verkeersbericht

Het verkeersinformatiescherm wordt automatisch weergegeven.

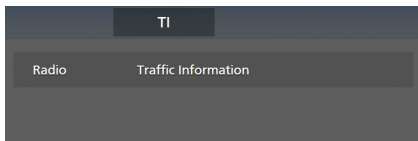

Radio-Instelling (alleen FM)

U kunt parameters die betrekking hebben op de tuner instellen.

1 Raak  **aan de linkerkant van het scherm aan.**

Raak SETUP aan.

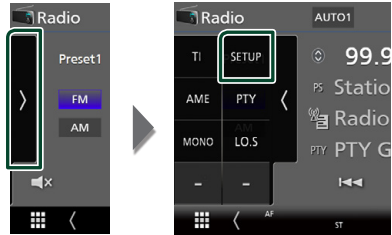

► Het scherm Radio SETUP verschijnt.

2 Stel de verschillende items als volgt in.

■ AF

Wanneer de ontvangstkwaliteit slecht is, wordt automatisch overgeschakeld op de zender die hetzelfde programma uitzendt in hetzelfde Radio Data System-netwerk. De standaardinstelling is „ON” (aan).

■ Regional

Stelt in of alleen in de specifieke regio met de „AF”-regeling naar de zender moet worden geschakeld.

De standaardinstelling is „ON” (aan).

■ RDS CT

Het synchroniseren van de tijdgegevens van de zender van het Radio-datasysteem en de klok van deze eenheid.

„ON” (AAN) (Standaard), „OFF” (UIT)

DAB

Basisbediening van de DAB

De meeste functies kunnen via het bronregelscherm worden uitgevoerd.

Raak het **DAB** icoon aan in het bronselectiescherm om naar de DAB-bron te gaan. (P.9)

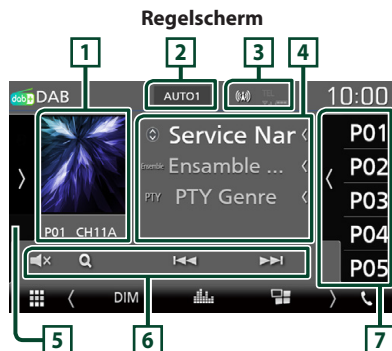

Open de lade

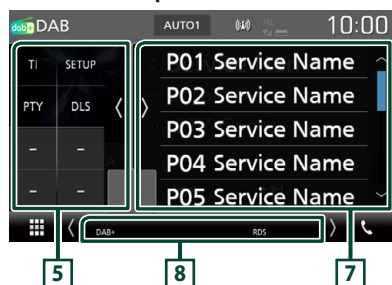

1 Illustratievlak

De beeldgegevens worden weergegeven als de huidige content deze bevat.

Raak aan om te schakelen tussen bedienings- en informatiescherm.

P# : Voorkeuzenummer

CH# : Kanaal weergave

2 Zoekmodus

Wijzig de zoekmodus in deze volgorde; **AUTO1**, **AUTO2**, **MANUAL**.

- **AUTO1** : Stemt automatisch af op een ensemble met goede ontvangst.
- **AUTO2** : Stemt een voor een af op ensembles in het geheugen.
- **MANUAL** : Schakelt handmatig over naar het volgende ensemble.

3 Indicatorscherm

Geeft de ontvangen signaalsterkte weer.

4 Informatieweergave

Geeft de informatie van de huidige zender weer: Servicenamen

Als u aanraakt, kunt u schakelen tussen Content A, Content B en Content C.

- Content A: Ensemblenaam, PTY-genre
- Content B: Titelnr, Artiest, DLS
- Content C: Speelt nu af, Volgend programma, Audio Kwaliteit

5 Functiepaneel

Raak de linkerkant van het scherm aan om het functiepaneel weer te geven. Raak nogmaals aan om het paneel te sluiten.

- **TI** : Stelt de verkeersinformatiemodus in. Voor details, zie **Verkeersinformatie (P.23)**.
- **SETUP** : Geeft het DAB SETUP-scherm weer. Zie voor details **DAB Setup (P.24)**.
- **PTY** : Zoekt een programma met het ingestelde programmatype. Voor meer informatie, zie **Zoeken op programmatype (P.22)**.
- **DLS** : Het scherm Dynamische Label Segment weergeven.

6 Bedieningstoetsen

- : Geeft het Servicelijst-scherm weer. Zie voor meer informatie over zoekbewerkingen **Zoeken naar service (P.23)**.
- : Stemt af op een ensemble label, service label en component. Het schakelen van zoekmodus kan gewijzigd worden. (zie **2** in tabel).
- : Tik om te dempen of niet te dempen.

7 Voorkeurslijst

- Raak het scherm aan de rechterkant aan om de voorkeur-lijst weer te geven. Raak nogmaals aan om de lijst te sluiten.
- Roept de opgeslagen service op.
- Als deze toets 2 seconden wordt aangeraakt, wordt de huidige service opgeslagen in het geheugen.

8 Indicatoritems

- **DAB+**: Digitale Radio wordt ontvangen.
- **RDS**: Radio Data System wordt ontvangen.

Opslaan van services in het preselectie-geheugen

U kunt de huidige service in het geheugen opslaan.

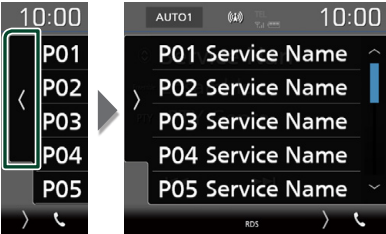
- 1 Selecteer een service die u in het geheugen wilt opslaan.
- 2 Raak **[<]** op de rechterkant van het scherm aan.
 
- 3 Raak gedurende 2 seconden de naam aan van de service waarin u de zender wilt opslaan.

Selecteerfunctie

Zoeken op programmatype

Als u naar de Digitale Radio luistert, kunt u op een zender met een bepaald programmatype afstemmen.

- 1 Raak **[>]** aan de linkerkant van het scherm aan.

Raak **PTY** aan.

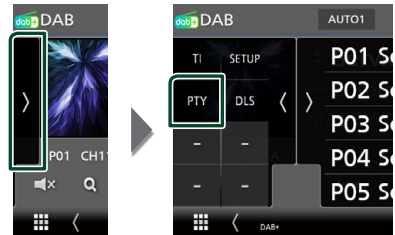

> Het scherm **PTY Search** verschijnt.

- 2 Selecteer uit de lijst een programmatype.
- 3 Raak **Search** aan.

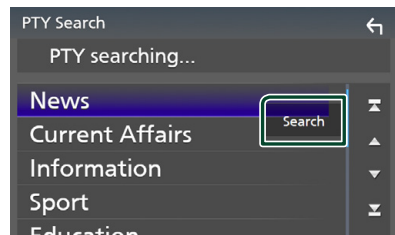

U kunt een zender van het geselecteerde programmatype zoeken.

Zoeken naar service

U kunt een service uit een lijst van alle ontvangen services selecteren.

1 Raak **Q** aan.

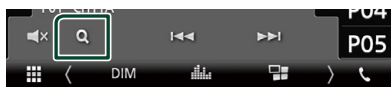

2 Selecteer de gewenste content uit de lijst.

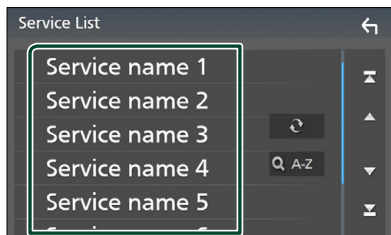

Houdt ingedrukt om de nieuwste servicelijst te vinden.



Geeft het toetsenbordscherm weer.

Spring naar de letter die u hebt ingevoerd (op alfabet zoeken).

Verkeersinformatie

U kunt automatisch de verkeersinformatie beluisteren en bekijken als er een verkeersbericht wordt uitgezonden. Deze functie vereist echter wel een Digitale Radio waarbij de TI-informatie beschikbaar is.

1 Raak **>** aan de linkerkant van het scherm aan.

Raak **TI** aan.

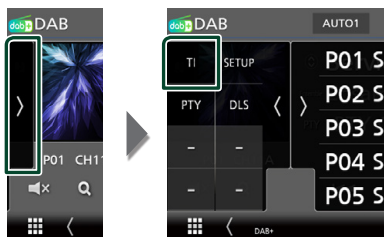

► De verkeersinformatiemodus is ingesteld.

Bij het begin van het verkeersbericht

Het verkeersinformatiescherm wordt automatisch weergegeven.

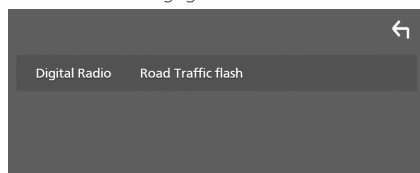

DAB Setup

U kunt parameters die betrekking hebben op de digitale radio instellen.

- 1 Raak  aan de linkerkant van het scherm aan.
Raak **SETUP** aan.



► Het scherm DAB SETUP verschijnt.

- 2 Stel de verschillende items als volgt in.

■ Priority

Als tijdens Radio Data System-ontvangst dezelfde dienst wordt geleverd door digitale radio, wordt er automatisch geschakeld naar digitale radio. Als de ontvangst van een door digitale radio geleverde dienst slecht wordt en dezelfde dienst door een Radio Data System wordt geleverd, wordt er automatisch geschakeld naar Radio Data System.

■ Announcement Select

Schakelt over naar de aankondigingsdienst. Zie voor details: **Aankondiging instellen (P.24)**.

■ Related Service

Wanneer u „ON” selecteert, schakelt de unit over naar een gerelateerde service (indien deze bestaat) wanneer een DAB-servicenetwerk niet beschikbaar is. De standaardwaarde is „OFF”.

■ Antenna Power

Stelt de voeding in op de antenne voor digitale radio. Stel deze optie in op „ON” als de antenne voor digitale radio is uitgerust met een versterker.

De standaardinstelling is „ON” (aan).

Aankondiging instellen

Wanneer de dienst waarvoor „ON” geselecteerd is, begint, wordt er vanuit elke bron overgeschakeld naar Announcement om het te ontvangen.

- 1 Raak **Announcement Select** in het DAB-SETUP-scherm aan.

► Het scherm Announcement Select verschijnt.

- 2 Raak elke Announcement-lijst aan en schakel deze in of uit.

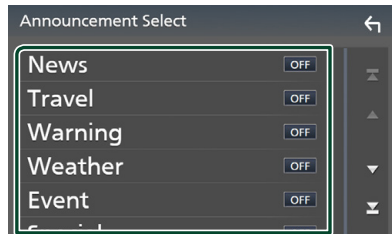

OPMERKING

- Het ingestelde volume op het moment van ontvangst van de aankondigingsdienst wordt automatisch opgeslagen. De volgende keer dat de aankondigingsdienst wordt ontvangen, kan dit toestel het ingestelde volume automatisch oproepen.

Bluetoothregeling

Met behulp van de Bluetooth-functie kunnen diverse functies worden gebruikt: naar een audiobestand luisteren, een telefoongesprek tot stand brengen of aannemen.

Informatie voor gebruik van Bluetooth® apparatuur



Bluetooth is een short-range draadloze communicatietechnologie voor mobiele apparatuur, bijvoorbeeld mobiele telefoons, draagbare PC's en andere dergelijke toestellen. Bluetooth apparatuur kan zonder gebruik van kabels worden verbonden en onderling met elkaar communiceren.

OPMERKING

- Voer tijdens het besturen van de auto geen ingewikkelde bedieningen uit, bijvoorbeeld het intoetsen van nummers, gebruik van het telefoonboek, etc. Wanneer u deze handelingen uitvoert, zet uw auto op een veilige plek stil.
- Bepaalde Bluetooth apparatuur kan vanwege de Bluetooth versie van die apparatuur mogelijk niet met dit toestel worden verbonden.
- Dit toestel werkt mogelijk niet met bepaalde Bluetooth apparatuur.
- De verbingsconditie varieert mogelijk vanwege de omgevingsomstandigheden.
- Met bepaalde Bluetooth apparaten wordt het apparaat ontkoppeld wanneer u dit toestel uitschakelt.

Info over de mobiele telefoon en Bluetooth-audiospeler

Dit toestel voldoet aan de volgende Bluetooth-specificaties:

Versie

Bluetooth ver. 4.1

Profiel

Mobiele telefoon:

HFP (Hands-free-profiel)

SPP (Serial Port Profile)

PBAP (Phonebook Access Profile)

Audiospeler:

A2DP (Advanced Audio Distribution Profile)

AVRCP (Geluid/Video

afstandsbedieningsprofiel)

Geluidscodec

SBC, AAC

OPMERKING

- De toestellen die de Bluetooth-functie ondersteunen zijn gecertificeerd voor conformiteit met de Bluetooth-norm aan de hand van de procedure die voorgeschreven wordt door Bluetooth SIG.
- Maar de mogelijkheid bestaat dat dergelijke toestellen niet met uw mobiele telefoon kunnen communiceren, afhankelijk van het type.

Registreer vanaf het Bluetooth-apparaat

U dient de Bluetooth-audiospeler of mobiele telefoon te registreren voordat u de Bluetooth-functie kunt gebruiken.

U kunt maximaal 7 Bluetooth-apparaten registreren.

OPMERKING

- Tot maximaal 7 Bluetooth apparaten kunnen worden geregistreerd. Als u de 8e Bluetooth-eenheid probeert te registreren, zal het Bluetooth-apparaat die als eerste werd geregistreerd verwijderd worden om de 8e te registreren.

- 1 Zet de Bluetooth-functie op uw smartphone/mobiele telefoon aan.
- 2 Zoek naar het apparaat („DMX****”) vanaf uw smartphone/mobiele telefoon.
- 3 Bedien uw smartphone/mobiele telefoon volgens de weergegeven berichten.

- Bevestig het verzoek op de smartphone/mobiele telefoon.

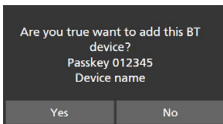

- Als er een PIN-code is vereist, voert u de pincode („0000”) in.

- 4 Raak **Yes** aan.

Wanneer de gegevensoverdracht en verbinding zijn voltooid, verschijnt het Bluetooth-verbindingspictogram op het scherm.

Bluetooth Installatie

- 1 Druk op de **MENU**-knop.
➤ MENU-scherm verschijnt.
- 2 Raak  aan.

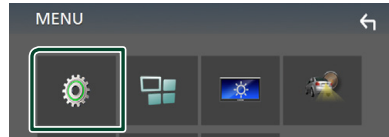

- Het scherm SETUP Menu verschijnt.

- 3 Raak **Bluetooth** aan.



- Het scherm Bluetooth SETUP verschijnt. Zie de volgende sectie voor elk van de instellingen.
- Verbind het Bluetooth-apparaat (**P.27**)

Verbind het Bluetooth-apparaat

- 1 Raak **Select Device** in het Bluetooth SETUP-scherm aan.

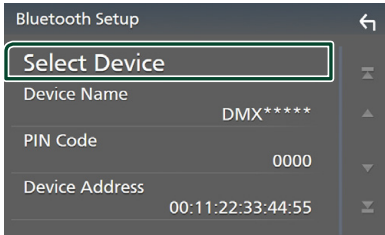

- 2 Raak **<>** aan waar u verbinding mee wilt maken.

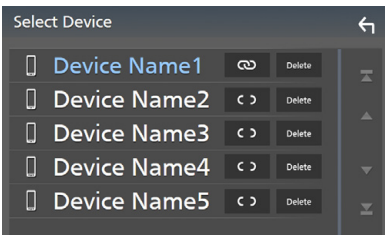

OPMERKING

- Als het pictogram wordt verlicht, betekent dit dat de eenheid dat apparaat gebruikt.

Om het geregistreerde Bluetooth apparaat te verwijderen

- 1 Raak **Delete** aan.

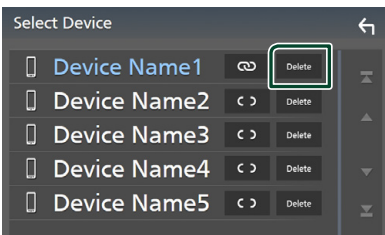

- Bevestigingsbericht verschijnt.

- 2 Raak **Yes** aan.

Bluetooth-audioapparaat afspelen

De meeste functies kunnen via het bronregelscherm worden uitgevoerd.

Raak het **Bluetooth** icoon in het bronselectie-scherm aan om naar de Bluetooth-bron te gaan. (P.9)

Basisbediening via Bluetooth

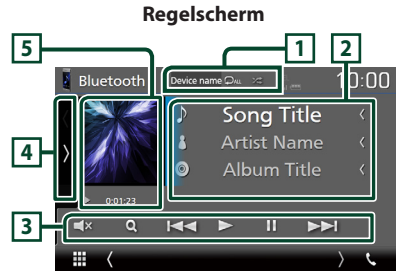

1 Naam apparaat/ [Repeat] / [Shuffle]

- Naam van verbonden apparaat.
- [Repeat]: Herhaalt het huidige nummer/map. Telkens wanneer u de toets aanraakt, schakelt de herhaalmodus in de volgende volgorde: Bestand herhalen ([Repeat]), Map herhalen ([Repeat]), Alle nummers herhalen ([Repeat All]), Herhalen uit ([Repeat]).
- [Shuffle]: Speelt alle nummers in huidige map willekeurig af. Elke keer dat u de toets aanraakt, schakelt de willekeurige stand in de volgende volgorde: All random ([Shuffle]), Random uit ([Shuffle]).
- Aanduidingen in het display en hun beschikbaarheid kan verschillen afhankelijk van het aangesloten toestel.

2 Informatieweergave *

De naam van het nummer wordt weergegeven.

3 Bedieningstoetsen *

- [Search]: Zoekt naar het bestand. Zie **Bestand zoeken (P.28)**.
- [Previous/Next]: Zoekt naar het vorige/volgende inhoudselement. Aangeraakt houden om snel vooruit of snel achteruit te gaan.
- [Play]: Afspelen.
- [Pause]: Pauzeren.
- [Mute]: Tik om te dempen of niet te dempen.

4 Functiepaneel

Raak de linkerkant van het scherm aan om het functiepaneel weer te geven. Raak nogmaals aan om het paneel te sluiten.

- **BT DEVICE CHANGE** : Selecteer het apparaat om verbinding te maken via Bluetooth-audio (A2DP) of APP (SPP). Zie **De Bluetooth-audio aansluiten (P.28)**.

5 Afspelmodusindicator/afspeeltijd

▶, || : Huidige afspelmodusindicator

De pictogrammen hebben de volgende betekenis:

▶ (afspelen), ▶▶ (snel vooruit), ◀◀ (snel achteruit), || (pauzeren).

* Deze items verschijnen alleen wanneer de audiospeler, die het AVRCP-profiel ondersteunt, is verbonden.

OPMERKING

- Bedien de audiospeler rechtstreeks als de bedieningstoetsen hier niet worden weergegeven.
- Afhankelijk van uw mobiele telefoon of audiospeler kunt u mogelijk wel audio horen en bedienen maar geen tekstinformatie zien.
- Wanneer het volume te laag is, verhoogt u het op uw mobiele telefoon of uw audiospeler.

De Bluetooth-audio aansluiten

Selecteert het apparaat om verbinding te maken via Bluetooth-audio (A2DP) of APP (SPP).

- 1 Raak op de linkerkant van het scherm aan.
Raak **BT DEVICE CHANGE** aan.

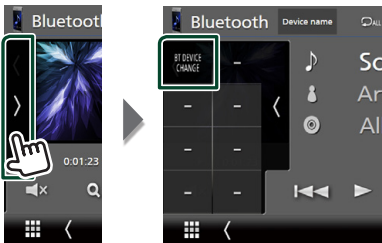

- 2 Raak de naam aan van het apparaat aan waarmee u een verbinding wilt maken.

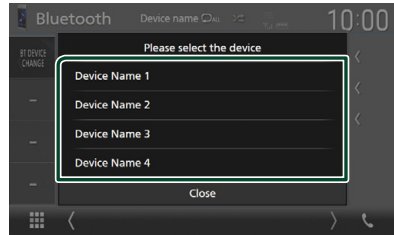

Bestand zoeken

- 1 Raak Q aan.
- 2 Raak het gewenste bestand of de gewenste map aan.

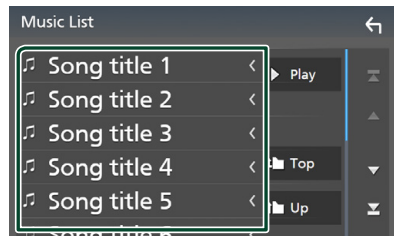

Wanneer u een map aanraakt, wordt diens inhoud weergegeven.

- 3 Raak het gewenste onderdeel in het inhoudsoverzicht aan.
▶ Het afspelen begint.

OPMERKING

- Zie **Lijstscherf (P.11)** voor bewerkingen in het lijstscherf.

De handsfree-eenheid gebruiken

U kunt de handsfreefunctie gebruiken door de Bluetooth-telefoon met deze eenheid te verbinden.

OPMERKING

- Terwijl Apple CarPlay of Android Auto wordt verbonden, kan de Bluetooth Hands-free-functie niet worden gebruikt. Alleen de Apple CarPlay of Android Auto Hands-free-functie kan worden gebruikt.

Een telefoongesprek tot stand brengen

1 Raak TEL / aan.

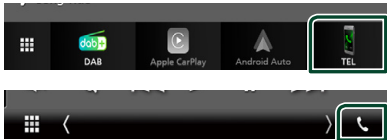

► Het scherm Hands Free verschijnt.



OPMERKING

- Als uw mobiele telefoon PBAP ondersteunt, kunt u het telefoonboek en de gesprekslijsten op het aanraakpaneelscherm weergegeven wanneer de mobiele telefoon is verbonden.
 - Telefoonboek: maximaal 1.000 invoeringen
 - Tot aan 20 invoeringen, inclusief uitgaande oproepen, ontvangen oproepen en gemiste oproepen

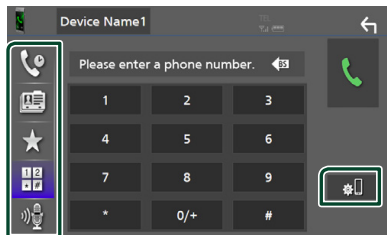
2 Selecteer een methode om het nummer te kiezen.



- : Bellen via de gesprekslijsten
- : Bellen via het telefoonboek
- : Bellen met het voorkeursnummer
- : Bellen door een telefoonnummer in te voeren

- : Spraakherkenning (P.30)
- : Bluetooth SETUP

● Bluetooth SETUP

1) Raak aan.

Het scherm Bluetooth SETUP verschijnt.

OPMERKING

- De statuspictogrammen die worden weergegeven, zoals batterij en antenne, kunnen afwijken van de pictogrammen die op de mobiele telefoon worden weergegeven.
- Wanneer u de mobiele telefoon in de persoonlijke modus zet, kunnen hierdoor de handsfree functies worden uitgeschakeld.

Bellen via de gesprekslijsten

1 Raak aan.

2 Selecteer het telefoonnummer uit de lijst.

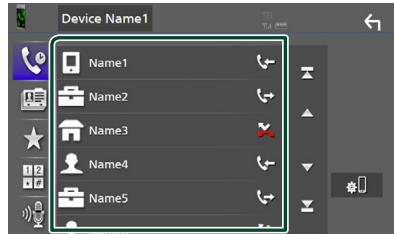

Bellen door een telefoonnummer in te voeren

1 Raak aan.

2 Voer een telefoonnummer in met de nummertoeetsen.

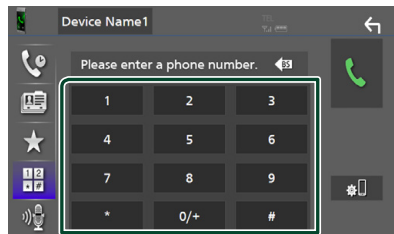

3 Raak aan.

Bluetoothregeling

Bellen met behulp van het voorkeurnummer

- 1 Raak  aan.
- 2 Raak de naam of het telefoonnummer aan.

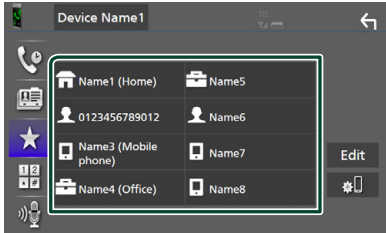

Bellen via het telefoonboek

- 1 Raak  aan.
- 2 Selecteer de persoon die u wilt bellen uit de lijst.

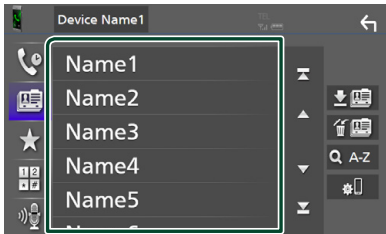

- 3 Selecteer het telefoonnummer uit de lijst.

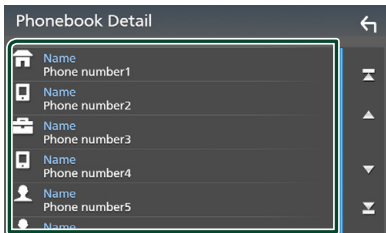

OPMERKING

- Als er geen telefoonlijst is gedownload, wordt door **Download Phonebook Now** aan te raken het downloaden van het adresboek gestart.

Spraakherkenning

U kunt de spraakherkenningsfunctie van de op dit toestel aangesloten mobiele telefoon gebruiken. U kunt via uw stem het telefoonboek van de mobiele telefoon raadplegen. (De functionaliteit is afhankelijk van de mobiele telefoon.)

- 1 Druk op de **VOICE**-knop.





- 2 Het scherm Voice Recognition (Spraakherkenning) wordt weergegeven.

- 2 Begin te spreken.

OPMERKING

- U kunt de spraakherkenningsfunctie gebruiken door  op het scherm hands-free aan te raken.

Een telefoongesprek ontvangen

- 1 Raak  aan om een inkomend gesprek aan te nemen of  te weigeren.

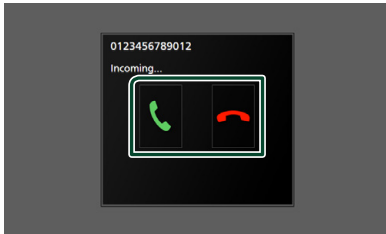

OPMERKING

- Wanneer u de weergavecamera bekijkt, wordt dit scherm niet weergegeven, ook niet als er een oproep binnenkomt. Om dit scherm weer te geven, zet u de versnellingspook van de auto terug in de bestuurderspositie.

Een telefoongesprek beëindigen

- 1 Tijdens een gesprek, raak  aan.

Bediening tijdens een telefoongesprek



● Het volume van de ontvanger aanpassen

Druk op de knop ▼ of de knop ▲.



● De kiestoon weergeven

Raak **DTMF** aan om het tooninvoerscherm weer te geven.

U kunt tonen versturen door de gewenste toetsen op het scherm aan te raken.

● Stemweergavebron wijzigen

Telkens als  /  wordt aangeraakt, wordt de stemweergavebron gewijzigd van mobiele telefoon in luidspreker of vice versa.

● Gesprek in de wacht

Wanneer u een gesprek ontvangt terwijl u een ander gesprek voert, kunt u het nieuwe binnenkomende gesprek beantwoorden door  aan te raken. Het huidige gesprek wordt in de wacht geplaatst.

Elke keer als u  aanraakt, wordt er gewisseld van gesprekspartner.

Wanneer u  aanraakt, wordt het huidige gesprek beëindigd en schakelt u over naar het gesprek in de wacht.

Voorkeurnummers

U kunt vaakgebruikte telefoonnummers op deze eenheid vastleggen.

1 Raak  aan.

2 Raak **Edit** aan.

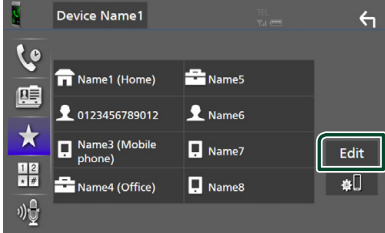

3 Selecteer de plaats van uw voorkeur.

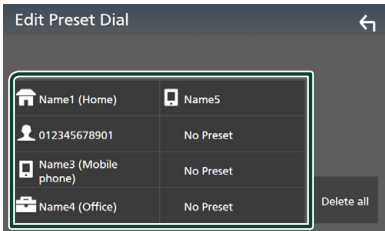

Delete all

Raak **Delete all** aan om alle voorkeurnummers te verwijderen en raak vervolgens **Yes** op het bevestigingsscherm aan.

4 Selecteer hoe u een voorkeur wilt instellen.

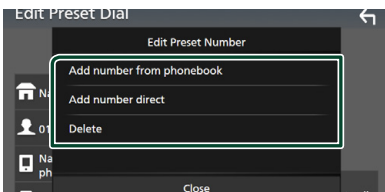

Add number from phonebook

Selecteer het nummer dat u vooraf wilt instellen uit het telefoonboek. Zie **Bellen via het telefoonboek (P.30)**.

Add number direct

Voer het telefoonnummer rechtstreeks in en raak **SET** aan. Zie **Bellen door een telefoonnummer in te voeren (P.29)**.

Delete

Om een vooraf ingesteld nummer te wissen, raak **Delete** aan en raak vervolgens **Yes** op het bevestigingsscherm aan.

Overzetten van telefoonboek

U kunt het telefoonboek in uw Bluetooth-smartphone overzetten via PBAP.

1 Raak  aan.

2 Raak  aan.

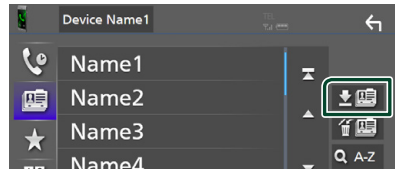

► De overdracht van de telefoonboekgegevens begint.

OPMERKING

- Als het telefoonboek meer dan 1000 items bevat, kunnen de telefoonboekgegevens niet worden overgedragen.

Verwijderen telefoonboek

1 Raak  aan.

► Bevestigingsbericht verschijnt.

2 Raak **Yes** aan.

Overige Externe Componenten

Weergavecamera

OPMERKING

- Zie **P.48** voor het verbinden van een camera.
- Voor gebruik van een achteruitkijk-camera is een REVERSE verbinding vereist. (**P.48**)
- Het achteruitkijk-scherm wordt weergegeven wanneer u de versnelling schakelt naar de achteruit-positie (R).

Het camera-beeld weergeven

- 1 Druk op de **MENU**-knop.
➤ MENU-scherm verschijnt.
- 2 Raak  aan.

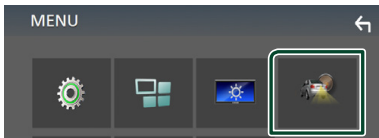

- Het scherm van de weergavecamera verschijnt.

- 3 Pas de verschillende onderwerpen als volgt aan.

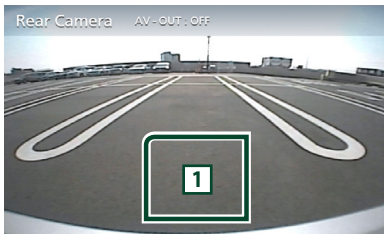

1 Camera uit

Raak aan om het camerascherm te verlaten.

Camera-instellingen

- 1 Druk op de **MENU**-knop.
➤ MENU-scherm verschijnt.
- 2 Raak  aan.
➤ Het scherm SETUP Menu verschijnt.
- 3 Raak **Camera** aan.

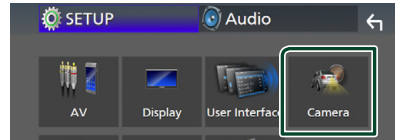

- Het camerascherm verschijnt.

- 4 Stel de verschillende items als volgt in.

■ Parking Guidelines

U kunt parkeerrijslijnen weergeven om gemakkelijker parkeren in te schakelen wanneer u de versnelling om de achteruit-positie (R) zet.

De standaardinstelling is „ON” (aan).

■ Guidelines SETUP

Als u **ON** selecteert voor

Parking Guidelines, pas dan de parkeerrijslijnen aan. Zie **Aanpassen van de parkeerrijslijnen (P.34)**.

Aanpassen van de parkeerrichtlijnen

OPMERKING

- Plaats een achterzichtsamera op de juiste plaats in overeenstemming met de handleiding die bij de camera is geleverd.
- Trek de handrem beslist aan zodat de auto niet kan verplaatsen tijdens het instellen van de richtlijnen voor het parkeren.

- 1 Raak **ON** van **Parking Guidelines** aan in het scherm Camera. (P.33)
- 2 Raak **Guidelines SETUP** aan in het Camerascherm.
- 3 Pas de parkeerrichtlijnen aan door het selecteren van de -markering.

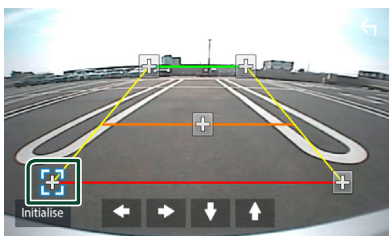

- 4 Afstellen van de positie van de geselecteerde -markering.

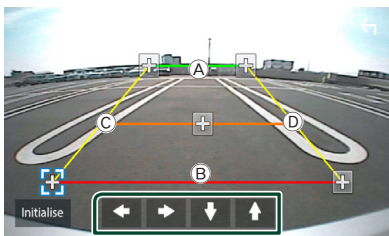

Zorg ervoor dat (A) en (B) horizontaal parallel zijn en dat (C) en (D) dezelfde lengte hebben.

OPMERKING

- Raak **Initialize** aan en raak dan **Yes** aan om alle -markeringen in te stellen in de oorspronkelijke standaardpositie.

Externe audio-/videospelers—AV-IN

- 1 Koppel een extern component aan het AV-IN-ingangsaanluitpunt. (P.48)
- 2 Selecteer **AV-IN** als de bron. (P.9)
- 3 Schakel het aangesloten component in en start de weergave van de bron.

Instellingen

Beeldscherminstellingen

U kunt de beeldkwaliteit aanpassen in het videoscherm.

- 1 Druk op de **MENU**-knop.
➤ MENU-scherm verschijnt.
- 2 Raak  aan.

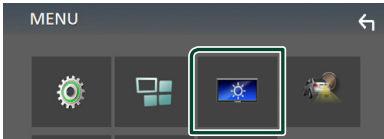

➤ Het scherm Screen Control verschijnt.

- 3 Pas de verschillende onderwerpen als volgt aan.

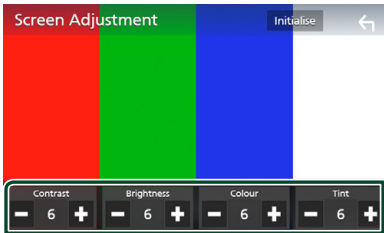

■ Contrast / Brightness / Color / Tint

Voor aanpassing van resp. helderheid, tint, kleur, contrast, zwart en scherppte.

OPMERKING

- Wat er kan worden aangepast kan verschillen, afhankelijk van de huidige bron.

Systeeminstellingen

- 1 Druk op de **MENU**-knop.
➤ MENU-scherm verschijnt.
- 2 Raak  aan.

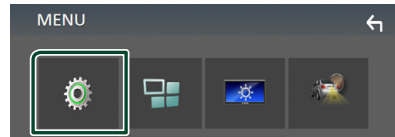

➤ Zie de volgende sectie voor elk van de instellingen.

- Stel AV in (**P.38**)
- Weergave instellen (**P.37**)
- De gebruikersinterface instellen (**P.36**)
- Camera instellen (**P.33**)
- Speciaal instellen (**P.37**)
- Bluetooth instellen (**P.26**)
- Apparaat instellen (**P.14**)

Gebruikersinterface instellen

U kunt parameters van de gebruikersinterface instellen.

- 1 Druk op de **MENU**-knop.
➤ MENU-scherm verschijnt.

- 2 Raak  aan.
➤ SETUP-scherm verschijnt.

- 3 Raak **User Interface** aan.

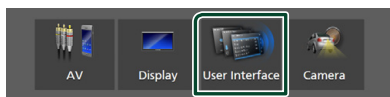

➤ Het scherm User Interface verschijnt.

- 4 Stel de verschillende items als volgt in.

■ Beep

Zet de toetsaanraaktoon aan of uit.
De standaardinstelling is „OFF”.

■ Language

Een taal selecteren.

■ Steering Remote Controller

Stelt de gewenste functie in de stuurafstandsbediening in. Zie **Leerfunctie van de stuurafstandsbediening (P.36)**.

■ Time Format

Selecteer het formaat van de tijdweergave.
„12-Hour”/„24-Hour” (Standaard)

■ Clock Adjust

Pas handmatig de datum en tijd aan.
(P.6)

Leerfunctie van de stuurafstandsbediening

Deze functie is alleen beschikbaar wanneer uw voertuig is uitgerust met de elektrische stuurafstandsbediening.

Als uw stuurafstandsbediening niet compatibel is, is het mogelijk dat het leren niet is voltooid en er een foutmelding verschijnt.

- 1 Raak **Steering Remote Controller** aan op het scherm **Gebruikersinterface**.

➤ Het scherm Stuurafstandsbediening verschijnt.

- 2 Raak de functie die u wilt gebruiken aan.

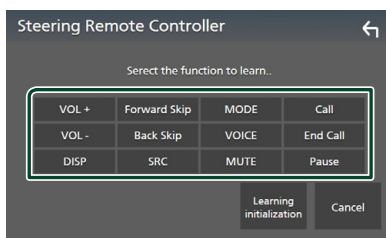

- 3 Houd de knop van de stuurafstandsbediening ingedrukt.

- 4 Herhaal indien nodig stap 2 en 3.

- 5 Raak  aan.

OPMERKING

- Wanneer u de reeds aangeleerde functie wijzigt, selecteert u de functie uit de functielijst in stap 2 en houdt u de knop die u wilt wijzigen ingedrukt.
- Bevestig de inhoud van de instelbare functie in de functielijst. U kunt de functielijst niet bewerken.

Speciale instellingen

U kunt speciale parameters instellen.

- 1 Druk op de **MENU**-knop.
➤ MENU-scherm verschijnt.
- 2 Raak  aan.
➤ SETUP-scherm verschijnt.
- 3 Raak **Special** aan.

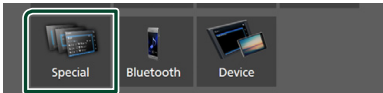

➤ Het scherm Speciaal verschijnt.

- 4 Stel de verschillende items als volgt in.

■ DEMO

Stel de demonstratiemodus in. De standaardinstelling is „ON”.

■ Software Information

Controleer de softwareversie van dit toestel. **(P.37)**

■ Open Source Licenses

Geef de open bronlicenties weer.

■ Initialize

Raak **Initialize** aan en raak vervolgens **Yes** aan om alle instellingen terug te zetten naar de oorspronkelijke standaardinstellingen.

■ Software-informatie

De softwareversie van dit toestel controleren.

- 1 Raak **Software information** aan in het scherm Speciaal.
- 2 Bevestig de softwareversie.

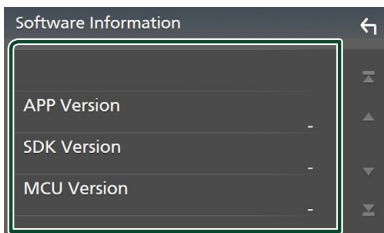

Weergave Instellen

- 1 Druk op de **MENU**-knop.
➤ MENU-scherm verschijnt.
- 2 Raak  aan.
➤ SETUP-scherm verschijnt.
- 3 Raak **Display** aan.

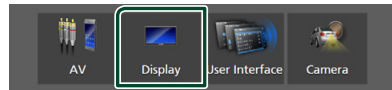

➤ Geeft het weergavescherm weer.

- 4 Stel de verschillende items als volgt in.

■ Dimmer

Dimmermodus selecteren.

OFF: Het scherm en de knoppen worden niet gedimd.

ON: Het scherm en de knoppen worden gedimd.

SYNC (Standaard): De dimmerfunctie wordt in- of uitgeschakeld wanneer de verlichtingsschakelaar van de auto aan of uit wordt gezet.

■ OSD Clock

Selecteer als u de klok wilt weergeven terwijl het scherm is uitgeschakeld, of tijdens het bekijken van videobestanden op USB, enz. „ON” (Standaard)/ „OFF”

■ Screen Adjustment

Geeft het scherm Aanpassen weer. **(P.35)**

■ Background

De achtergrondafbeelding wijzigen. **(P.37)**

■ De achtergrondafbeelding wijzigen

- 1 Raak **Background** aan in het Weergavescherm.
- 2 Selecteer een afbeelding.

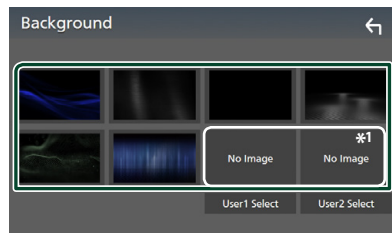

*1 Selecteer van te voren een originele afbeelding.

De originele afbeelding registreren

U kunt een afbeelding van het aangesloten USB-apparaat laden en deze als achtergrondafbeelding instellen.

Voordat u deze procedure uitvoert, dient u het apparaat dat de afbeelding bevat aan te sluiten.

- 1 Raak **User1 Select** of **User2 Select** in het scherm **Achtergrondaanpassing** aan.
- 2 Selecteer de te laden afbeelding.

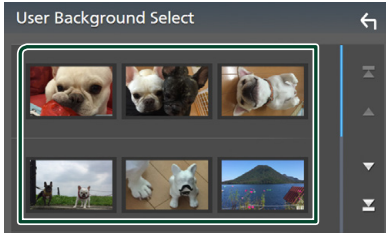

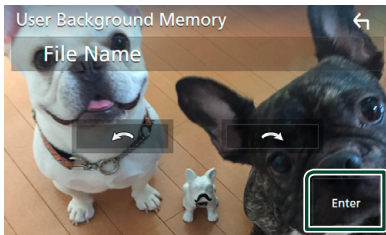

- 3 Raak **Enter** aan.



- De geselecteerde afbeelding wordt geladen en het scherm **Achtergrondaanpassen** komt terug.

OPMERKING

- Door  aan te raken wordt naar links gedraaid.
- Door  aan te raken wordt naar rechts gedraaid.
- Afbeeldingsbestanden: JPEG (jpg, jpeg), PNG (png), BMP (.bmp)

AV instellen

U kunt de AV-parameters instellen.

- 1 Druk op de **MENU**-knop.
► **MENU**-scherm verschijnt.
- 2 Raak  aan.
► **SETUP**-scherm verschijnt.
- 3 Raak **AV** aan.



- **AV**-scherm verschijnt.

- 4 Stel de verschillende items als volgt in.

■ AV-OUT

Geef aan of het huidige bronssignaal vanaf de VIDEO OUT-aansluiting moet worden gestuurd.

„ON”/„OFF” (Standaard)

OPMERKING

- Foto's kunnen alleen worden verzonden vanaf de AV-IN- en USB-bron (videobestand).
- Als weergave van het camerabeeld aan de achterkant is geselecteerd wanneer de AV-IN-bron wordt afgespeeld, zal er geen beeld worden uitgezonden vanaf de VIDEO OUT-aansluiting.

■ CarPlay Sidebar

Selecteer de positie van de besturingsbalk (links of rechts) aangeduid op het aanraakpaneel.

„Left” (Standaard)/„Right”

OPMERKING

- De instelling is beschikbaar wanneer een iPhone wordt losgekoppeld.

■ AV Color Adjust

U kunt de beeldkwaliteit aanpassen in het videoscherm. (P.35)

OPMERKING

- Wat er kan worden aangepast kan verschillen, afhankelijk van de huidige bron.

Audio regelen

U kunt de diverse instellingen, bijvoorbeeld audiobalans of subwoofervolume, aanpassen.

- 1 Druk op de **MENU**-knop.
➤ MENU-scherm verschijnt.

- 2 Raak  aan.

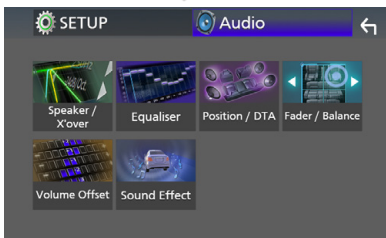
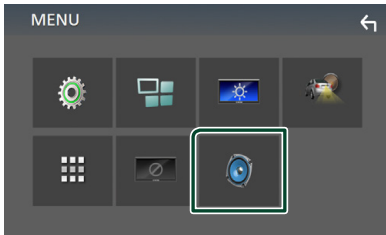

- Zie de volgende sectie voor elk van de instellingen.
- Instellen luidspreker/X'over (**P.39**)
- De equalizer regelen (**P.41**)
- Instellen luisterpositie/ DTA (**P.43**)
- Algemene audio regelen (Fader / Balans) (**P.40**)
- Stel volumeplaats in (**P.42**)
- Geluidseffect instellen (**P.42**)

Instelling speaker/X'over

- 1 Druk op de **MENU**-knop.
➤ MENU-scherm verschijnt.
- 2 Raak  aan.
➤ Het scherm Audio verschijnt.
- 3 Raak **Speaker/X'over** aan.

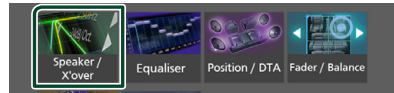

- 4 Selecteer een type auto.
U kunt het autotype, het luidsprekernetwerk enz. instellen.
Als uw voertuigtype gekozen is, wordt de vertragingstijdfstelling automatisch ingesteld (voor afstelling van de timing voor geluidswaergave van elk kanaal) voor optimale geluidseffecten.



- 5 Raak de luidspreker (1) die u wilt afstellen aan en stel elk onderdeel (2) als volgt in.

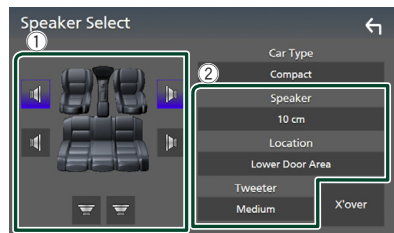

■ Speaker

U kunt een luidsprekertype en -formaat kiezen voor optimale geluidseffecten. Wanneer het luidsprekertype en -formaat zijn ingesteld, wordt het cross-overnetwerk van de luidspreker automatisch ingesteld.

■ Location (Alleen voor Voorzijde, Achterzijde)

Selecteer de luidsprekerpositie die u hebt bepaald.

Audio regelen

■ Tweeter (Alleen voor Voorzijde)

U kunt de tweeter instellen wanneer u de voorluidsprekers selecteert.

None, Small, Medium, Large

■ X'over

Geeft het cross-overinstelscherm voor de luidsprekers weer.

De cross-overinstelling, die automatisch is ingesteld bij de selectie van het luidsprekertype, kan worden aangepast.

Zie voor details: **Crossover-netwerkinstellingen (P.40)**

■ Crossover-netwerkinstellingen

U kunt de cross-overfrequentie van de luidsprekers instellen.

1 Raak X'over aan.

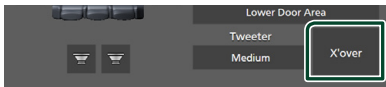

2 Raak de luidspreker aan om in te stellen.

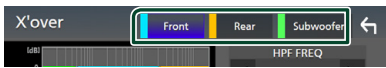

3 Stel de verschillende items als volgt in.



■ HPF FREQ

Afstelling van het hoogdoorlaatfilter. (Als voor- of achterluidspreker is geselecteerd op het scherm Speaker Select)

■ LPF FREQ

Afstelling van het laagdoorlaatfilter. (Als subwoofer is geselecteerd op het scherm Speaker Select)

■ Slope*1

De steilheid van de cross-over instellen.

■ Gain

Pas het niveau van de voorste luidspreker, achterste luidspreker of subwoofer aan.

■ TW (Tweeter) Gain*2

Pas het tweeterniveau aan. (Wanneer voor is geselecteerd in het luidsprekerkeuzescherf)

■ Phase Inversion*3

Stelt de fase van de subwooferuitgang in.

Controleer **Phase Inversion** om de fase 180 graden te verschuiven. (Als subwoofer is geselecteerd op het scherm Speaker Select)

*1 Alleen als „LPF FREQ”/„HPF FREQ” op een andere stand is ingesteld dan „Through” in **X'over**.

*2 Alleen als „Tweeter” is ingesteld op „Small”, „Medium”, „Large” in Speaker Setup.

*3 Alleen als „Subwoofer” op een andere stand is ingesteld dan „None” in Speaker Setup.

Algemene audio regelen

1 Druk op de MENU-knop.

➤ MENU-scherm verschijnt.

2 Raak aan.

➤ Het scherm Audio verschijnt.

3 Raak Fader / Balance aan.

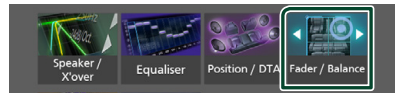

4 Stel de verschillende items als volgt in.

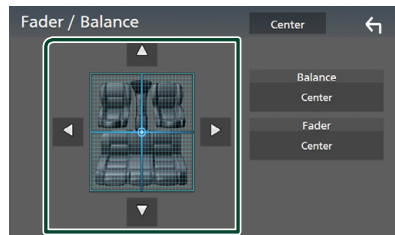

■ Fader / Balance

Voor het aanpassen van de volumebalans rond het aangeraakte gedeelte.

Met ◀ en ▶ wordt de balans tussen rechts en links geregeld.

Met ▲ en ▼ wordt de balans tussen voor en achter geregeld.

■ Center

Wis de aanpassing.

Equalizerregeling

U kunt de equalizer afstellen door de geoptimaliseerde instelling voor elke categorie te selecteren.

- 1 Druk op de **MENU**-knop.
➤ MENU-scherm verschijnt.

- 2 Raak  aan.
➤ Het scherm Audio verschijnt.

- 3 Raak **Equalizer** aan.



- 4 Raak het scherm aan en stel de **Graphic Equalizer** in zoals u wenst.

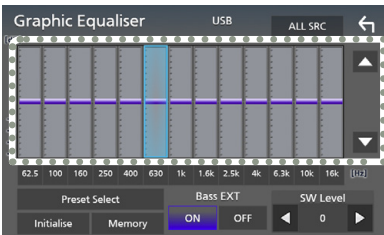

■ ALL SRC

De aangepaste equalizer op alle bronnen toepassen. Raak **ALL SRC** aan en raak vervolgens **OK** aan op het bevestigingsscherm.

■ Gain-niveau (gestippeld kader)

Stel het versterkingsniveau af door de frequentiebalken aan te raken.

U kunt de frequentiebalk selecteren en het niveau aanpassen met behulp van ▲, ▼.

■ Preset Select

Geeft het scherm weer om de vooraf ingestelde equalizercurve op te roepen.

■ Initialize

De huidige EQ-kromming gaat terug naar plat.

■ Memory

Slaat de aangepaste equalizercurve op als „User1” tot „User3”.

■ Bass EXT (Uitgebreide Instellingen Bass)

Door deze optie in te schakelen worden de frequenties onder de 62,5 Hz op hetzelfde versterkingsniveau ingesteld als 62,5 Hz.

■ SW Level

Stelt het subwoofervolume in.

■ De EQ-curve oproepen

- 1 Raak **Preset Select** aan.

- 2 Selecteer EQ-curve.

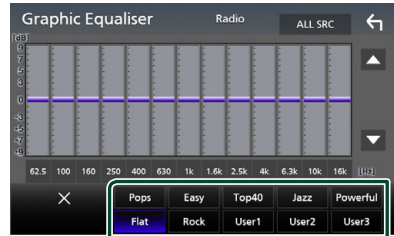

■ Sla de EQ-curve op

- 1 Pas de EQ-curve aan.

- 2 Raak **Memory** aan.

- 3 Selecteer waar op te slaan.

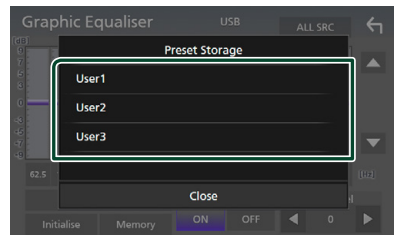

Volumeplaats

Het volume van de huidige bron nauwkeurig afstellen om het verschil in volume tussen verschillende bronnen tot een minimum te beperken.

1 Druk op de MENU-knop.
➤ MENU-scherm verschijnt.

2 Raak  aan.
➤ Het scherm Audio verschijnt.

3 Raak **Volume Offset aan.**

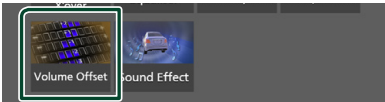

4 Raak + of - aan om het niveau aan te passen.



■ **Initialize**
Keert terug naar de initiële instellingen.

* Als u het volume eerst hebt verhoogd en daarna verlaagd met „Volume Offset” (Volume-offset), kan het ontstane geluid uitermate hard zijn wanneer u plotseling op een andere bron overschakelt.

Geluidseffect

U kunt de geluidseffecten instellen.

1 Druk op de MENU-knop.
➤ MENU-scherm verschijnt.

2 Raak  aan.
➤ Het scherm Audio verschijnt.

3 Raak **Sound Effect aan.**

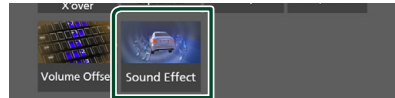

4 Stel de verschillende items als volgt in.

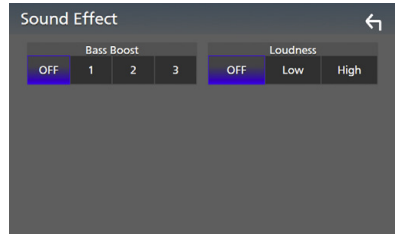

■ **Bass Boost**
Stelt de hoeveelheid basversterking in tussen „OFF” „1” „2” „3”.

■ **Loudness**
Stelt de hoeveelheid versterking in voor de lage en de hoge tonen.
„OFF” „Low” „High”

Luisterpositie/DTA

Pas de geluidsvertragingstijd aan omdat luidsprekers die zich dichterbij de geselecteerde stoel bevinden meer vertragingstijd hebben, zodat het geluid uit elke luidspreker gelijktijdig een luisteraar bereikt.

1 Druk op de **MENU**-knop.

► MENU-scherm verschijnt.

2 Raak aan.

► Het scherm Audio verschijnt.

3 Raak **Position/DTA** aan.



4 Selecteer de luisterpositie uit **Front R** (voorkant rechts), **Front L** (voorkant links), **Front All** (voorkant alles), en **All**.

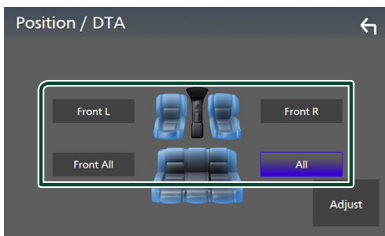

Regeling van de positie-DTA

U kunt uw luisterpositie nauwkeurig afstellen.

1 Raak **Adjust** aan.

2 Raak **Delay** aan.

3 Raak **◀** of **▶** aan om de vertragingstijd van de geselecteerde luidspreker aan te passen.



4 Raak **Level** aan.

5 Raak **◀** of **▶** aan om het geluidsniveau van de geselecteerde luidspreker aan te passen.



OPMERKING

- Raak **Initialize** en **Yes** in het bevestigingsscherm aan om terug te keren naar de begininstelling van Vertraging en Niveau.

Afstandsbediening

Dit toestel kan met de afstandsbediening KNA-RCVD331 (optionele accessoire) worden bediend.

▲ LET OP

- Leg de afstandsbediening zodanig neer dat deze tijdens het remmen of andere handelingen niet kan vallen of wegglijden.
Als de afstandsbediening valt of tijdens het rijden vast komt te zitten onder de pedalen, kan dit tot gevaarlijke situaties leiden.

■ Wijzigen van de bedrijfsmodus

Zet de bedieningstansschakelaar op „AUD.“

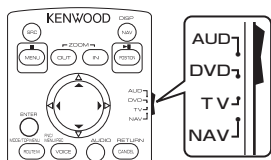

Functie van de knoppen van de afstandsbediening

- Richt de afstandsbediening rechtstreeks naar de afstandsbediening-sensor op het voorpaneel.
- Stel de afstandsbediening-sensor NIET bloot aan fel licht (direct zonlicht of kunstmatige belichting).

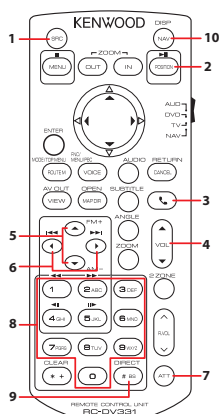

1	SRC	Schakelt naar de af te spelen bron.
2	▶II	Speelt af of onderbreekt het afspelen. Voor de bronnen Radio en DAB, schakelt de zoekstand.

3		Als een oproep binnenkomt, wordt deze beantwoord.
4	VOL ▲ ▼	Regelt het volume.
5	▲ FM+ ▼ AM-	Tijdens gebruik van de tuner als bron, moet u de FM/AM-band selecteren die moet worden ontvangen.
6	◀◀ ▶▶	Selecteert het af te spelen nummer of bestand. Schakel naar stations ontvangen door het apparaat voor de bronnen Radio en DAB.
7	ATT	Tik om te dempen of niet te dempen.
8	Numeriek toetsbord	Stelt u in staat om het op te zoeken nummer in de directe zoekmodus in te geven. Zie voor details van de modus Direct zoeken: Modus Direct zoeken (P.44) .
9	# BS DIRECT	Schakelt over op de modus Direct zoeken. Zie voor details van de modus Direct zoeken: Modus Direct zoeken (P.44) .
10	DISP	Schakelt het scherm tussen de huidige bron en het Apscherm van de verbonden iPhone/Android.
-	Overige problemen	Niet gebruikt.

■ Modus Direct zoeken

Bij gebruik van de afstandsbediening kunt u direct naar het radiofrequentie gaan.

OPMERKING

- Deze handeling kan niet worden uitgevoerd voor het USB-apparaat.

1 Druk meerdere keren op de knop #BS/DIRECT totdat de gewenste inhoud wordt weergegeven.

De beschikbare inhoud is verschillend, afhankelijk van het brontype.

■ Radio
Frequentiewaarde

2 Voer het nummer van de inhoud die u wilt afspelen in met het numeriek toetsbord.

3 Druk op de knop ◀◀ of ▶▶.

➤ De inhoud die overeenkomt met het nummer dat u hebt ingevoerd wordt afgespeeld.

Verbinden/installeren

Vóór de installatie

Neem vóór de installatie van dit toestel de volgende voorzorgsmaatregelen in acht.

⚠️ WAARSCHUWINGEN

- Als u de ontstekingskabel (rood) en de accukabel (geel) op het chassis van de auto (massa) aansluit, kunt u kortsluiting veroorzaken waardoor brand kan ontstaan. Sluit deze kabels altijd aan op de voedingsbron die door de zekeringkast loopt.
- Verwijder niet de zekering van de ontstekingskabel (rood) en de accukabel (geel). De voeding moet zijn aangesloten op de kabels via de zekering.

⚠️ LET OP

- Installeer dit toestel in de console van uw auto. Raak het metalen deel van dit toestel tijdens of na het gebruik niet aan. Metalen delen zoals de behuizing worden heet.

OPMERKING

- De montage en aansluiting van dit product vereist kennis en ervaring. Voor uw eigen veiligheid dient u de montage en aansluiting over te laten aan deskundigen.
- Zorg dat het toestel op een negatieve 12 Volt gelijkstroomvoeding is geaard.
- Installeer het toestel niet op plaatsen die aan direct zonlicht, overmatige hitte of vochtigheid blootstaan. Vermijd tevens zeer stoffige plaatsen of plaatsen waar het toestel nat zou kunnen worden.
- Indien de stroom niet is ingeschakeld, („er is een storing in de bedrading van de luidspreker. Controleer de aansluitingen.“ Indien wordt weergegeven), is er misschien een kortsluiting van de luidspreker draden of komen de draden in aanraking met het chassis van het voertuig en is de beschermingsfunctie mogelijk geactiveerd. Controleer in dit geval de luidsprekerkabel.
- Als het contact van uw auto geen ACC-stand heeft, moet u de ontstekingskabel met een spanningsbron verbinden die gelijk met het contact van de auto wordt in- of uitgeschakeld. Als u de ontstekingskabel verbindt met een spanningsbron waar constant spanning op staat, zoals een accukabel, kan de accu leeglopen.

- Als de console een deksel heeft, moet u er bij de installatie van het toestel op letten dat het voorpaneel het deksel bij het openen en sluiten niet raakt.
- Als de zekering is doorgebrand, controleert u eerst of de kabels elkaar niet raken en zo een kortsluiting veroorzaken en vervangt u de zekering door een nieuwe met dezelfde stroomsterkte.
- Isoleer niet-aangesloten kabels met isolatieband of ander geschikt materiaal. Voorkom kortsluiting door de kapjes op het uiteinde van de niet-aangesloten kabels of aansluitingen niet te verwijderen.
- Sluit de luidsprekerkabels correct aan op de corresponderende aansluitingen. Het toestel kan beschadigd raken of niet langer werken als u de ⊖-draden deelt of deze aardt met een metalen onderdeel van het voertuig.
- Indien er maar twee luidsprekers op het systeem worden aangesloten, moeten de connectors óf op de beide voorste uitgangen óf op de beide achterste uitgangen worden aangesloten (verwissel voor en achter niet). Indien u bijvoorbeeld de ⊕ connector van de linker luidspreker op een voorste uitgang aansluit, mag u de ⊖ connector niet op een achterste uitgang aansluiten.
- Controleer na het installeren van het toestel of de remlichten, richtingaanwijzers, ruitenwissers etc. van de auto correct functioneren.
- Duw niet te hard op het paneeloppervlak tijdens de installatie van het toestel in het voertuig. Dit kan leiden tot krassen, schade of het niet meer goed functioneren.
- De ontvangst wordt mogelijk slechter wanneer zich metalen voorwerpen in de buurt van de Bluetooth-antenne bevinden.

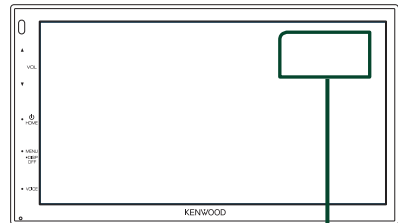

Bluetooth-antenne

Meegeleverde accessoires voor installatie

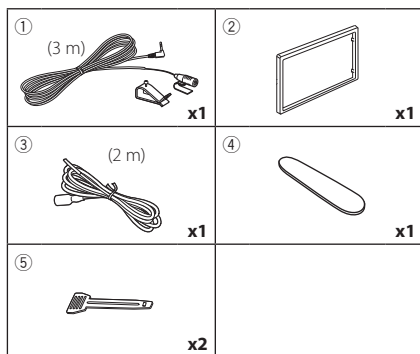

Installatieprocedure

- 1) Voorkom kortsluiting door de sleutel uit het contactslot te verwijderen en de \ominus aansluiting van de accu los te koppelen.
- 2) Verbind de juiste in- en uitgangskabels van elk toestel.
- 3) Sluit de connector van de ISO op het toestel aan.
- 4) Installeer het toestel in uw auto.
- 5) Sluit de \ominus -pool van de batterij weer aan.
- 6) Druk op de resetknop.

De unit installeren

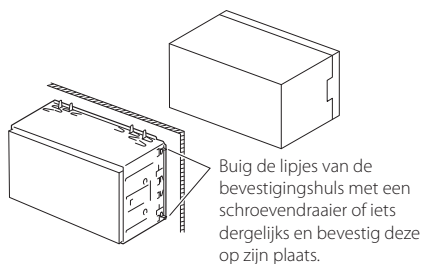

OPMERKING

- Zorg ervoor dat het toestel stevig op zijn plaats zit. Als het toestel instabiel is, kan het slecht functioneren (het geluid kan bijvoorbeeld overslaan).

Afwerkingsplaat

- 1) Bevestig de accessoire ② aan het toestel.

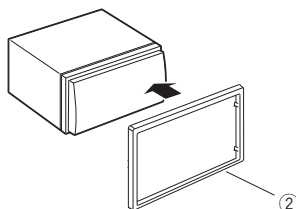

De microfoon

- 1) Controleer de installatiepositie van de microfoon (accessoire ①).
- 2) Reinig het installatieoppervlak.
- 3) Verwijder de beschermstrook van de microfoon (accessoire ①) en plak de microfoon op de plek die hieronder wordt getoond.
- 4) Leid de microfoonkabel tot aan de handsfreetkit en zet de kabel op verschillende plaatsen vast met tape of vergelijkbaar materiaal.
- 5) Verstel de richting van de microfoon (accessoire ①) in de richting van de bestuurder.

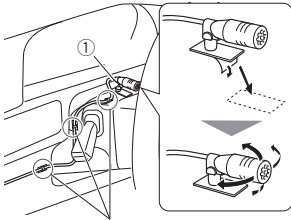

Bevestig de kabel met in de handel verkrijgbare tape.

OPMERKING

- Wissel, zo nodig, de klemmen om.

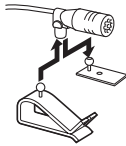

Verwijderen van de afwerkingsplaat

- 1) Gebruik de extractiesleutel (accessoire ④) om de vier lipjes los te wippen (twee aan de linkerkant, twee aan de rechterkant).

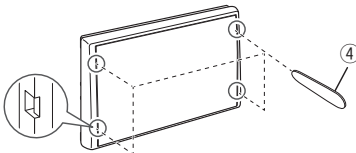

- 2) Trek de afwerkingsplaat naar voren.

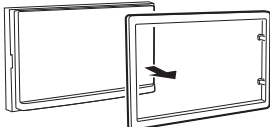

Verwijderen van het toestel

- 1) Zie stap 1 in „**Verwijderen van de afwerkingsplaat**“ voor het verwijderen van het inbouwframe.
- 2) Plaats de extractiesleutel (accessoire ⑤) diep in de opening zoals afgebeeld. (Het uitsteksel aan het eind van de extractiesleutel moet naar de eenheid toe wijzen.)

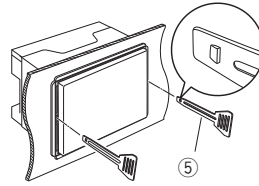

- 3) Wanneer de geplaatste extractiesleutel vastzit, steekt u de andere extractiesleutel in de opening.

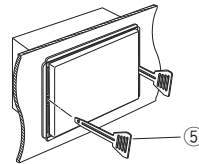

- 4) Trek de eenheid half uit.

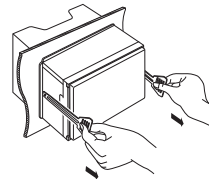

OPMERKING

- Wees voorzichtig om verwonding door de klempennen op de uitbouwleutel te vermijden.

- 5) Trek het toestel met uw handen geheel naar voren en let op dat u het toestel niet laat vallen.

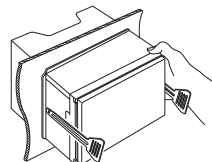

Verbinden van kabels met aansluitingen

Lichtblauw/geel (stuurafstandsbedieningsingang)

Naar stuurafstandsbediening
Om de stuurafstandsbediening te gebruiken, hebt u een adapter nodig (niet meegeleverd) die bij uw auto past.

Lichtgroen (Kabel van parkeersensor)
Accessoire ③: Parkeerverlengkabel

Verbinden met de bedradingsbundel van de parkeerremdetectieschakelaar.
Uit het oogpunt van veiligheid is het beslist noodzakelijk om de kabel van de parkeersensor aan te sluiten.

Paars/Wit (Kabel van achteruitrij-sensor)

Verbinden met de bedradingsbundel van de achteruitrijlamp van de auto wanneer de optionele achteruitzichtcamera wordt gebruikt.

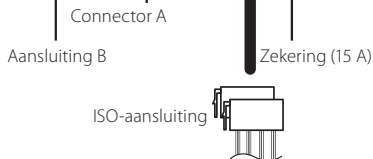

Verbinden met de stuurafstandsbediening van het voertuig. Neem contact op met uw KENWOOD-dealer voor meer informatie.

Helder Groen/Rood
Paars/Rood
Grijs/Rood

USB-aansluiting^[1] (1,0 m)

5V --- 1,5A



USB-apparaat^[2]

Afdekking

Preout subwoofer

SUB WOOFER

Afdekking

Accessoire ①: Bluetooth Microfoon

FM/AM antenne

Ø 6,5 mm (maximaal)

DAB-antenne
CX-DAB1^[3]

LET OP

Gebruik van een CX-DAB1 (optionele accessoire) aangezien een DAB-antenne wordt aanbevolen. Wanneer een in de handel verkrijgbare DAB-antenne wordt gebruikt, moet de diameter van de SMB-connector Ø 6,5 mm of minder zijn.

AV-IN^[2] (1; Audio links, 2; Composit video, 3; Aarde, 4; Audio rechts).

Audio-preout achter
(Links; wit, rechts; rood)

Audio-preout voor
(Links; wit, rechts; rood)

Visuele uitgang (geel)

Ingang achteruitzichtcamera (geel)

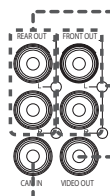

[1] USB maximale stroomsterkte: DC 5 V --- 1,5 A

[2] Apart verkocht

[3] Optionele accessoire

ISO-aansluiting functiegid

Pen	Kleur en functie	
A-4	Geel	Accu
A-5	Blauw	Stroomantenne ^[1]
A-6	Oranje/wit	Verlichting
A-7	Rood	Ontsteking (ACC)
A-8	Zwart	Aardaansluiting (massa)
B-1/ B-2	Paars (+) / Paars/Zwart (-)	Rechts achter
B-3/ B-4	Grijs (+) / Grijs/Zwart (-)	Rechts voor
B-5/ B-6	Wit (+) / Wit/Zwart (-)	Links voor
B-7/ B-8	Groen (+) / Groen/Zwart (-)	Links achter

^[1] Max. 150 mA, 12 V

- Luidsprekerimpedantie: 4-8 Ω

⚠ VOORZICHTIG

Controleer de volgende toestand, voordat u de vrij verkrijgbare ISO-aansluitingen aansluit aan het apparaat:

- Wees ervan verzekerd dat de pinbezetting van de aansluiting past op het KENWOOD-apparaat.
- Let extra op de stroomkabel.
- In het geval dat de batterijkabel en de ontstekingskabel niet overeenkomen, wissel ze dan.
- In het geval dat de auto geen ontstekingskabel heeft, gebruik dan een vrij verkrijgbare interface.

Aansluiten van een iPhone/Android

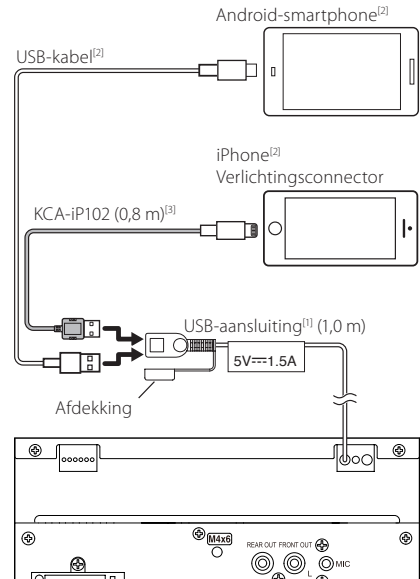

^[1] USB maximale stroomsterkte:

DC 5 V 1,5 A

^[2] Apart verkocht

^[3] Optionele accessoire

Problemen oplossen

Problemen en oplossingen

Als er zich problemen voordoen, controleer dan eerst de mogelijke problemen in de onderstaande tabel.

OPMERKING

- Sommige functies van dit toestel kunnen zijn uitgeschakeld door bepaalde instellingen op dit toestel.
- Wat op een storing in het toestel lijkt, kan het gevolg zijn van een kleine bedieningsfout of verkeerde aansluiting.

Problemen met instellingen

- **Kan de subwoofer niet instellen.**
- **Kan de subwooferfase niet instellen.**
- **Geen weergave van de subwoofer.**
- **Kan laagdoorgangsfiler niet instellen.**
- **Kan hoogdoorgangsfiler niet instellen.**

De subwoofer is niet ingeschakeld.

- Schakel de subwoofer in. Zie **Instelling speaker/X'over (P.39)**.

Problemen met audiofuncties

De radio-ontvangst is slecht.

De autoantenne is niet uitgetrokken.

- Trek de antenne helemaal uit.
- De antennebedieningskabel is niet aangesloten.
- Sluit de kabel op de juiste wijze aan. Zie **Verbinden van kabels met aansluitingen (P.48)**.

Kan een map niet selecteren.

De functie voor willekeurig afspelen is ingeschakeld.

- Schakel de functie voor willekeurig afspelen uit.

Het geluid slaat stukken over wanneer een audiobestand wordt afgespeeld.

De opnamekwaliteit is slecht.

- Neem het bestand opnieuw op of gebruik een andere USB-stick.

Overig

De aanraaksensortoon is niet te horen.

De pre-outbus wordt gebruikt.

- De aanraaksensortoon kan niet via de pre-outbus worden weergegeven.

Foutmeldingen

Als u het toestel niet op de juiste wijze bedient, wordt de oorzaak van de fout als melding op het scherm weergegeven.

No Device (USB-apparaat)

Het USB-apparaat is geselecteerd als bron hoewel geen USB-apparaat is aangesloten.

- Wijzig de bron in een andere bron dan USB. Sluit een USB-apparaat aan en wijzig de bron weer in USB.

Disconnected (Bluetooth-audiospeler)

De Bluetooth-audiospeler is geselecteerd als bron terwijl er geen Bluetooth-audiospeler is aangesloten.

- Wijzig de bron in een andere bron dan Bluetooth. Sluit een Bluetooth-audiospeler aan en wijzig de bron opnieuw in Bluetooth.

No Media file

Het aangesloten USB-apparaat bevat een niet-afspeelbaar audiobestand. Er is een medium afgespeeld waarop geen gegevens zijn opgenomen die het toestel kan afspelen.

- Zie **Af speelbare media en bestanden (P.51)** en probeer een ander USB-apparaat.

Appendix

Afspelbare media en bestanden

U kunt diverse soorten media en bestanden op dit toestel afspelen.

Bestanden

De volgende audio- en videobestanden worden ondersteund.

Afspelbare audiobestanden

	Formaat	Bitssnelheid	Bemonsteringsfrequentie	Bit-telling
AAC-LC (.m4a)	MPEG2/4 AAC LC HE-AAC(V1,V2)	8 – 320kbps, VBR	16 – 48 kHz	16-bits
MP3 (.mp3)	MPEG 1/2 Audio Layer 3	8 – 320kbps, VBR	16 – 48 kHz	16-bits
WMA (.wma)	Windows Media Audio Standard L3 profiel (versie 7, 8, 9)	8 – 320kbps	16 – 48 kHz	16-bits
Lineaire PCM (WAVE) (.wav)	RIFX waveform audioformaat	–	16 – 192 kHz	16/24-bits
FLAC (.flac)	flac	–	16 – 192 kHz	16/24-bits
Vorbis (.ogg)	vorbis	VBR	16 – 48 kHz	16-bits

OPMERKING

- WMA en AAC kunnen niet worden afgespeeld indien gedekt door DRM.
- Hoewel de audiobestanden voldoen aan de hierboven vermelde standaarden, is het mogelijk dat ze niet kunnen worden afgespeeld. Dit is afhankelijk van het type media of apparaat en de omstandigheden waaronder de media of het apparaat wordt gebruikt.

Aanvaardbare videobestanden

	Profiel	Max. beeldformaat	Max. bitssnelheid	Audioformaat
MPEG-1 (.mpg, .mpeg)	–	352 × 240, 352 × 288	1,5 Mbps	MPEG Audio Layer 2
MPEG-2 (.mpg, .mpeg)	MP@ML	720 × 480, 720 × 576	8 Mbps	MPEG Audio Layer 2
H.264/MPEG-4 AVC (.mp4, .m4v, .avi, .flv)	Baseline Profile, Main Profile	1.920 × 1.080 (30 bps)	8 Mbps	MP3, AAC
MPEG-4 (.mp4, .avi)	Advanced Simple Profile	1.920 × 1.080 (30 bps)	8 Mbps	MP3, AAC
WMV (.wmv)	Main Profile	1.920 × 1.080 (30 bps)	8 Mbps	WMA
MKV (.mkv)	Videoformaat volgt H.264/MPEG-4 AVC, MPEG-4			MP3, AAC

Beperkingen voor de bestands- en mapstructuur

	USB-apparaat
Maximaal aantal maplagen	8
Maximumaantal bestanden (per map)	999
Maximumaantal mappen (per map)	9999
Maximumaantal mappen (per toestel)	–

OPMERKING

- U kunt een mapnaam en bestandsnaam invoeren met 255 of minder tekens van één byte.
- Bestanden in de map waarvan de naam begint met een punt (.) kunnen niet worden afgespeeld.

Technische gegevens

■ Monitorgedeelte

Beeldformaat

- : 6,75 inch breed (diagonaal)
- : 151,8 mm (B) × 79,7 mm (H)

Weergavesysteem

- : Transparent TN LCD-paneel

Aandrijfsysteem

- : TFT actief matrixsystem

Aantal pixels

- : 1.152.000 (800 H × 480 V × RGB)

Effectieve pixels

- : 99,99%

Pixelverdeling

- : RGB gestreepte verdeling

Achtergrondverlichting

- : LED

■ USB-interfacegedeelte

USB-standaard

- : USB 2.0 High speed

Bestandensysteem

- : FAT 16/32, exFAT

Maximum voeding

- : DC 5 V  1,5 A

D/A-converter

- : 24 bit

Audiodecoder

- : MP3/ WMA/ AAC/ WAV/ FLAC

Videodecoder

- : MPEG1/ MPEG2/ MPEG4/ WMV/ H.264/ MKV

Frequentieresponsie

- 192 kHz: 20 – 20.000 Hz
- 96 kHz: 20 – 20.000 Hz
- 48 kHz: 20 – 20.000 Hz
- 44,1 kHz: 20 – 20.000 Hz

Totale harmonische vervorming

- : 0,2% (1 kHz)

Verhouding Signaal-Ruis

- : 75 dB

Dynamisch bereik

- : 75 dB

■ Bluetooth-gedeelte

Technologie

- : Bluetooth ver.4.1

Frequentie

- : 2,402 – 2,480 GHz

RF-Uitgangsvermogen (E.I.R.P.)

- : +8 dBm (Gem.), Power Class 1

Maximaal communicatiebereik

- : Gezichtsvelld ca. 10 m (32,8 ft)

Audio Codec

- : SBC/AAC

Profiel (ondersteuning Multi Profile)

- HFP (Hands-free-profiel)
- SPP (Serial Port Profile)
- A2DP (Advanced Audio Distribution Profile)
- AVRCP (Geluid/Video afstandsbedieningsprofiel)
- PBAP (Phonebook Access Profile)

■ DSP-gedeelte

Grafische equalizer

- Band: 13 Band

Frequentie (BAND1 – 13)

- : 62,5/ 100/ 160/ 250/ 400/ 630/ 1k/ 1,6k/ 2,5k/ 4k/ 6,3k/ 10k/ 16k Hz

Volume

- : -9/ -8/ -7/ -6/ -5/ -4/ -3/ -2/ -1/ 0/
+1/ +2/ +3/ +4/ +5/ +6/ +7/ +8/ +9 dB

2Way X'Over

Hoogdoorlaatfilter

- Frequentie: Doorlaat, 30/ 40/ 50/ 60/ 70/ 80/ 90/
100/ 120/ 150/ 180/ 220/ 250 Hz

Slope: -6/ -12/ -18/ -24 dB/oct.

Toename: -8/ -7/ -6/ -5/ -4/ -3/ -2/ -1/ 0 dB

Laagdoorlaatfilter

- Frequentie: 30/ 40/ 50/ 60/ 70/ 80/ 90/ 100/ 120/
150/ 180/ 220/ 250 Hz, doorlaat

Slope: -6/ -12/ -18/ -24 dB/oct.

Toename: -8/ -7/ -6/ -5/ -4/ -3/ -2/ -1/ 0 dB

Position

Vertraging Front/Rear/Subwoofer (voor/achter/ subwoofer)

- : 0 – 6,1 m (0,01 m Stap)

Volume

- : -8 – 0 dB

Subwoofervolume

- : -40 – +6 dB

■ FM-tunergedeelte

- Frequentiebereik (stap)
: 87,5 MHz – 108,0 MHz (50 kHz)
- Bruikbare gevoeligheid (S/R : 30 dB)
: 16,2 dBf (1,8 μ V/75 Ω)
- Frequentiebereik (\pm 3,0 dB)
: 30 Hz – 14 kHz
- S/N (dB)
: 50 dB (MONO)
- Stereoscheiding
: 35 dB (1 kHz)

■ AM-tunergedeelte

- Frequentiebereik (stap)
: 531 – 1.611 kHz (9 kHz)
- Bruikbare gevoeligheid
: 99 μ V (40 dB μ)

■ DAB-gedeelte

- Frequentiebereik
BAND III: 174,928 – 239,200 MHz
- Gevoeligheid
: -98 dBm
- S/N-verhouding
: 82 dB

■ DAB Antenna Connector-gedeelte

- Connectortype
: SMB
- Outputspanning
: 12 V DC
- Maximaal stroomverbruik
: < 100 mA

■ Videogedeelte

- Keursysteem of externe video-ingang
: NTSC/PAL
- Extern Video-Ingangsniveau (Ministekker)
: 1 V_p-p/75 Ω
- Extern max. audio-ingangsniveau (RCA-stekker)
: 1,5 V/25 k Ω
- Video-uitgangsniveau (RCA-stekkers)
: 1 V_p-p/75 Ω

■ Audiogedeelte

- Maximum Uitgangsvermogen (Voor en Achter)
: 45 W \times 4
- Vermogen voor volledige bandbreedte (bij minder dan 1% THD)
: 21 W \times 4
- Uitgangsfrequentieband
: 20 – 20.000 Hz
- Preout-niveau (V)
: 2 V/10 k Ω
- Preout-impedantie
: 1,4 k Ω
- Luidsprekerimpedantie
: 4 – 8 Ω

■ Algemeen

- Bedrijfsspanning
: 12 V Gelijkstroom Autoaccu
- Installatieafmetingen (B \times H \times D)
: 182 \times 112 \times 75 mm
- Installatiemaat hoofdtoestel (B \times H \times D)
: 178 \times 100 \times 75 mm (zonder hoes)
- Gewicht
: 1,3 kg
(inclusief Hoes en Sierplaat)

OPMERKING

- Hoewel de effectieve pixels voor de LCD worden aangeduid als 99,99% of meer, is het mogelijk dat 0,01% van de pixels niet brandt of niet correct brandt.

Technische gegevens zijn zonder voorafgaande kennisgeving wijzigbaar.

Informatie over dit toestel

■ Auteursrechten

- Het Bluetooth®-woordmerk logo's zijn geregistreerde handelsmerken die eigendom zijn van Bluetooth SIG, Inc. en het gebruik van dergelijke handelsmerken door JVC/KENWOOD Corporation is onder licentie. Andere handelsmerken en handelsnamen zijn het eigendom van hun respectievelijke houders.
- Windows Media is a registered trademark or trademark of Microsoft Corporation in the United States and/or other countries.
- This product is protected by certain intellectual property rights of Microsoft. Use or distribution of such technology outside of this product is prohibited without a license from Microsoft.
- Use of the Made for Apple badge means that an accessory has been designed to connect specifically to the Apple product(s) identified in the badge, and has been certified by the developer to meet Apple performance standards. Apple is not responsible for the operation of this device or its compliance with safety and regulatory standards. Please note that the use of this accessory with an Apple product may affect wireless performance.
- Apple, iPhone and Lightning are trademarks of Apple Inc., registered in the U.S. and other countries.
- Apple, Siri, Apple CarPlay and Apple CarPlay logo are trademarks of Apple Inc., registered in the U.S. and other countries.
- App Store is a service mark of Apple Inc., registered in the U.S. and other countries.
- IOS is a trademark or registered trademark of Cisco in the U.S. and other countries and is used under license.
- Google, Android, Google Play and Android Auto are trademarks of Google LLC.
- To use Android Auto on your car display, you'll need an Android Auto compatible vehicle or aftermarket stereo, an Android phone running Android 5.0 or higher, and the Android Auto app.
- Linux® is the registered trademark of Linus Torvalds in the U.S. and other countries.
- THIS PRODUCT IS LICENSED UNDER THE AVC PATENT PORTFOLIO LICENSE FOR THE PERSONAL USE OF A CONSUMER OR OTHER USES IN WHICH IT DOES NOT RECEIVE REMUNERATION TO (i) ENCODE VIDEO IN COMPLIANCE WITH THE AVC STANDARD ("AVC VIDEO") AND/OR (ii) DECODE AVC VIDEO THAT WAS ENCODED BY A CONSUMER ENGAGED IN A PERSONAL ACTIVITY AND/OR WAS OBTAINED FROM A VIDEO PROVIDER LICENSED TO PROVIDE AVC VIDEO. NO LICENSE IS GRANTED OR SHALL BE IMPLIED FOR ANY OTHER USE. ADDITIONAL INFORMATION MAY BE OBTAINED FROM MPEG LA, L.L.C. SEE [HTTP://WWW.MPEGLA.COM](http://www.MPEGLA.COM)
- THIS PRODUCT IS LICENSED UNDER THE MPEG-4 VISUAL PATENT PORTFOLIO LICENSE FOR THE PERSONAL AND NON-COMMERCIAL USE OF A CONSUMER FOR (j) ENCODING VIDEO IN COMPLIANCE WITH THE MPEG-4 VISUAL STANDARD ("MPEG-4 VIDEO") AND/OR (ij) DECODING MPEG-4 VIDEO THAT WAS ENCODED

BY A CONSUMER ENGAGED IN A PERSONAL AND NON-COMMERCIAL ACTIVITY AND/OR WAS OBTAINED FROM A VIDEO PROVIDER LICENSED BY MPEG LA TO PROVIDE MPEG-4 VIDEO. NO LICENSE IS GRANTED OR SHALL BE IMPLIED FOR ANY OTHER USE. ADDITIONAL INFORMATION INCLUDING THAT RELATING TO PROMOTIONAL, INTERNAL AND COMMERCIAL USES AND LICENSING MAY BE OBTAINED FROM MPEG LA, L.L.C. SEE [HTTP://WWW.MPEGLA.COM](http://www.MPEGLA.COM).

- THIS PRODUCT IS LICENSED UNDER THE VC-1 PATENT PORTFOLIO LICENSE FOR THE PERSONAL AND NON-COMMERCIAL USE OF A CONSUMER TO (i) ENCODE VIDEO IN COMPLIANCE WITH THE VC-1 STANDARD ("VC-1 VIDEO") AND/OR (ii) DECODE VC-1 VIDEO THAT WAS ENCODED BY A CONSUMER ENGAGED IN A PERSONAL AND NON-COMMERCIAL ACTIVITY AND/OR WAS OBTAINED FROM A VIDEO PROVIDER LICENSED TO PROVIDE VC-1 VIDEO. NO LICENSE IS GRANTED OR SHALL BE IMPLIED FOR ANY OTHER USE. ADDITIONAL INFORMATION MAY BE OBTAINED FROM MPEG LA, L.L.C. SEE [HTTP://WWW.MPEGLA.COM](http://www.MPEGLA.COM)
- libFLAC
Copyright (C) 2000,2001,2002,2003,2004,2005,2006,2007,2008,2009 Josh Coalson
Redistribution and use in source and binary forms, with or without modification, are permitted provided that the following conditions are met:
 - Redistributions of source code must retain the above copyright notice, this list of conditions and the following disclaimer.
 - Redistributions in binary form must reproduce the above copyright notice, this list of conditions and the following disclaimer in the documentation and/or other materials provided with the distribution.
 - Neither the name of the Xiph.org Foundation nor the names of its contributors may be used to endorse or promote products derived from this software without specific prior written permission.

THIS SOFTWARE IS PROVIDED BY THE COPYRIGHT HOLDERS AND CONTRIBUTORS "AS IS" AND ANY EXPRESS OR IMPLIED WARRANTIES, INCLUDING, BUT NOT LIMITED TO, THE IMPLIED WARRANTIES OF MERCHANTABILITY AND FITNESS FOR A PARTICULAR PURPOSE ARE DISCLAIMED. IN NO EVENT SHALL THE FOUNDATION OR CONTRIBUTORS BE LIABLE FOR ANY DIRECT, INDIRECT, INCIDENTAL, SPECIAL, EXEMPLARY, OR CONSEQUENTIAL DAMAGES (INCLUDING, BUT NOT LIMITED TO, PROCUREMENT OF SUBSTITUTE GOODS OR SERVICES; LOSS OF USE, DATA, OR PROFITS; OR BUSINESS INTERRUPTION) HOWEVER CAUSED AND ON ANY THEORY OF LIABILITY, WHETHER IN CONTRACT, STRICT LIABILITY, OR TORT (INCLUDING NEGLIGENCE OR OTHERWISE) ARISING IN ANY WAY OUT OF THE USE OF THIS SOFTWARE, EVEN IF ADVISED OF THE POSSIBILITY OF SUCH DAMAGE.
- libvorbis
Copyright (c) 2002-2008 Xiph.org Foundation
Redistribution and use in source and binary forms, with or without modification, are permitted provided that the following conditions are met:
 - Redistributions of source code must retain the above copyright notice, this list of conditions and the following disclaimer.

- Redistributions in binary form must reproduce the above copyright notice, this list of conditions and the following disclaimer in the documentation and/or other materials provided with the distribution.
- Neither the name of the Xiph.org Foundation nor the names of its contributors may be used to endorse or promote products derived from this software without specific prior written permission.

THIS SOFTWARE IS PROVIDED BY THE COPYRIGHT HOLDERS AND CONTRIBUTORS "AS IS" AND ANY EXPRESS OR IMPLIED WARRANTIES, INCLUDING, BUT NOT LIMITED TO, THE IMPLIED WARRANTIES OF MERCHANTABILITY AND FITNESS FOR A PARTICULAR PURPOSE ARE DISCLAIMED. IN NO EVENT SHALL THE FOUNDATION OR CONTRIBUTORS BE LIABLE FOR ANY DIRECT, INDIRECT, INCIDENTAL, SPECIAL, EXEMPLARY, OR CONSEQUENTIAL DAMAGES (INCLUDING, BUT NOT LIMITED TO, PROCUREMENT OF SUBSTITUTE GOODS OR SERVICES; LOSS OF USE, DATA, OR PROFITS; OR BUSINESS INTERRUPTION) HOWEVER CAUSED AND ON ANY THEORY OF LIABILITY, WHETHER IN CONTRACT, STRICT LIABILITY, OR TORT (INCLUDING NEGLIGENCE OR OTHERWISE) ARISING IN ANY WAY OUT OF THE USE OF THIS SOFTWARE, EVEN IF ADVISED OF THE POSSIBILITY OF SUCH DAMAGE.

- libogg

Copyright (c) 2002, Xiph.org Foundation Redistribution and use in source and binary forms, with or without modification, are permitted provided that the following conditions are met:

- Redistributions of source code must retain the above copyright notice, this list of conditions and the following disclaimer.
- Redistributions in binary form must reproduce the above copyright notice, this list of conditions and the following disclaimer in the documentation and/or other materials provided with the distribution.
- Neither the name of the Xiph.org Foundation nor the names of its contributors may be used to endorse or promote products derived from this software without specific prior written permission.

THIS SOFTWARE IS PROVIDED BY THE COPYRIGHT HOLDERS AND CONTRIBUTORS "AS IS" AND ANY EXPRESS OR IMPLIED WARRANTIES, INCLUDING, BUT NOT LIMITED TO, THE IMPLIED WARRANTIES OF MERCHANTABILITY AND FITNESS FOR A PARTICULAR PURPOSE ARE DISCLAIMED. IN NO EVENT SHALL THE FOUNDATION OR CONTRIBUTORS BE LIABLE FOR ANY DIRECT, INDIRECT, INCIDENTAL, SPECIAL, EXEMPLARY, OR CONSEQUENTIAL DAMAGES (INCLUDING, BUT NOT LIMITED TO, PROCUREMENT OF SUBSTITUTE GOODS OR SERVICES; LOSS OF USE, DATA, OR PROFITS; OR BUSINESS INTERRUPTION) HOWEVER CAUSED AND ON ANY THEORY OF LIABILITY, WHETHER IN CONTRACT, STRICT LIABILITY, OR TORT (INCLUDING NEGLIGENCE OR OTHERWISE) ARISING IN ANY WAY OUT OF THE USE OF THIS SOFTWARE, EVEN IF ADVISED OF THE POSSIBILITY OF SUCH DAMAGE.

■ Informatie over het weggooien van elektrische en elektronische apparatuur en batterijen (particulieren)

Producten en batterijen met dit symbool (doorkruiste vuilnisbak) kunnen niet als gewoon huisvuil worden weggegooid.

Lever deze producten in bij de aangewezen inzamelingspunten, waar ze gratis worden geaccepteerd en op de juiste manier worden verwerkt, teruggewonnen en hergebruikt.

Voor inleveradressen zie www.nvmp.nl, www.ictmilieu.nl, www.stibat.nl.

Het juist recyclen en weggooien van vuil helpt bronnen te besparen en vermindert een schadelijke invloed op uw gezondheid en het milieu.

Opmerking: De "Pb"-markering onder het symbool voor batterijen geeft aan dat de batterij lood bevat.



Pb



Conformiteitsverklaring met betrekking tot RE-richtlijn 2014/53/EU

Conformiteitsverklaring met betrekking tot RoHS-richtlijn 2011/65/EU

Fabrikant:

JVCCKENWOOD Corporation
3-12, Moriyacho, Kanagawa-ku, Yokohama-shi,
Kanagawa 221-0022, JAPAN

EU-vertegenwoordiger:

JVCCKENWOOD Europa B.V.
Amsterdamseweg 37, 1422 AC UITHOORN,
Nederland

English

Hereby, JVCCKENWOOD declares that the radio equipment DMX5020DABS is in compliance with Directive 2014/53/EU. The full text of the EU declaration of conformity is available at the following internet address:

Français

Par la présente, JVCCKENWOOD déclare que l'équipement radio DMX5020DABS est conforme à la directive 2014/53/UE. L'intégralité de la déclaration de conformité UE est disponible à l'adresse Internet suivante :

Deutsch

Hiermit erklärt JVCCKENWOOD, dass das Funkgerät DMX5020DABS der Richtlinie 2014/53/EU entspricht. Der volle Text der EU-Konformitätserklärung steht unter der folgenden Internetadresse zur Verfügung:

Nederlands

Hierbij verklaart JVCCKENWOOD dat de radioapparatuur DMX5020DABS in overeenstemming is met Richtlijn 2014/53/EU. De volledige tekst van de EU-verklaring van overeenstemming is te vinden op het volgende internetadres:

Italiano

Con la presente, JVCCKENWOOD dichiara che l'apparecchio radio DMX5020DABS è conforme alla Direttiva 2014/53/UE. Il testo integrale della dichiarazione di conformità UE è disponibile al seguente indirizzo internet:

Español

Por la presente, JVCCKENWOOD declara que el equipo de radio DMX5020DABS cumple la Directiva 2014/53/UE. El texto completo de la declaración de conformidad con la UE está disponible en la siguiente dirección de internet:

Português

Deste modo, a JVCCKENWOOD declara que o equipamento de rádio DMX5020DABS está em conformidade com a Diretiva 2014/53/UE. O texto integral da declaração de conformidade da UE está disponível no seguinte endereço de internet:

Polska

Niniejszym, JVCCKENWOOD deklaruje, że sprzęt radiowy DMX5020DABS jest zgodny z dyrektywą 2014/53/UE. Pełny tekst deklaracji zgodności EU jest dostępny pod adresem:

Český

Společnost JVCCKENWOOD tímto prohlašuje, že rádiové zařízení DMX5020DABS splňuje podmínky směrnice 2014/53/EU. Plný text EU prohlášení o shodě je dostupný na následující internetové adrese:

Magyar

JVCCKENWOOD ezennel kijelenti, hogy a DMX5020DABS rádióberendezés megfelel a 2014/53/EU irányelvnek. Az EU konformitási nyilatkozat teljes szövege az alábbi weboldalon érhető el:

Hrvatski

JVCCKENWOOD ovim izjavljuje da je radio oprema DMX5020DABS u skladu s Direktivom 2014/53/EU. Celoviti tekst deklaracije Europske unije o usklađenosti dostupan je na sljedećoj internet adresi:

Svenska

Härmed försäkras JVCCKENWOOD att radioutrustningen DMX5020DABS är i enlighet med direktiv 2014/53 / EU. Den fullständiga texten av EU-försäkran om överensstämmelse finns på följande Internetadress:

Suomi

JVCCKENWOOD julistaa täten, että radiolaitte DMX5020DABS on direktiivin 2014/53/EU mukainen. EU-vaatimustenmukaisuusvakuutus löytyy kokonaisuudessaan seuraavasta internet-osoitteesta:

Slovensko

S tem JVCCKENWOOD izjavlja, da je radijska oprema DMX5020DABS v skladu z Direktivo 2014/53/EU. Celotno besedilo direktive EU o skladnosti je dostopno na tem spletnem naslovu:

Slovensky

Spoločnosť JVCCKENWOOD týmto vyhlasuje, že rádiové zariadenie DMX5020DABS vyhovuje smernici 2014/53/EU. Celý text EÚ vyhlásenia o zhode nájdete na nasledovnej internetovej adrese:

Dansk

Herved erklærer JVCCKENWOOD, at radioustyret DMX5020DABS er i overensstemmelse med Direktiv 2014/53/EU. EU-overensstemmelseserklæringens fulde ordlyd er tilgængelig på følgende internetadresse:

Norsk

JVCCKENWOOD erklærer herved at radioustyret DMX5020DABS er i samsvar med Direktiv 2014/53/EU. Den fullstendige teksten til EU-konformitetserklæringen er tilgjengelig på følgende internetadresse:

Ελληνικά

Με το παρόν, η JVCCKENWOOD δηλώνει ότι ο ραδιοεξοπλισμός DMX5020DABS συμμορφώνεται με την Οδηγία 2014/53/ΕΕ. Το πλήρες κείμενο της δήλωσης συμμόρφωσης της ΕΕ είναι διαθέσιμο στην ακόλουθη διεύθυνση στο διαδίκτυο:

Eesti

Käesolevaga JVCCKENWOOD kinnitab, et DMX5020DABS raadiovarustus on vastavuses direktiiviga 2014/53/EL. Eli vastavusdeklaratsiooni terviktekst on kättesaadav järgmisel internetiaadressil:

Latviešu

JVCCKENWOOD ar šo deklarē, ka radio aparatūra DMX5020DABS atbilst direktīvas 2014/53/ES prasībām. Pilns ES atbilstības deklarācijas teksts ir pieejams šādā tīmekļa adresē:

Lietuviškai

Šiuo JVCCKENWOOD pažymi, kad radijo įranga DMX5020DABS atitinka 2014/53/EB direktyvos reikalavimus. Visą EB direktyvos atitikties deklaracijos tekstą galite rasti šiuo internetini adresu:

Malti

B'dan, JVCCKENWOOD jiddikjara li t-tagħmir tar-radju DMX5020DABS huwa konformi mad-Direttiva 2014/53/UE. It-test kollu tad-dikjarazzjoni ta' konformità huwa disponibbli fl-indirizz intranet li ġej:

Українська

Таким чином, компанія JVCENWOOD заявляє, що радіобладнання DMX5020DABS відповідає Директиві 2014/53/EU. Повний текст декларації про відповідність ЄС можна знайти в Інтернеті за такою адресою:

Türkçe

Burada, JVCENWOOD DMX5020DABS radyo ekipmanının 2014/53/AB Direktifine uygun olduğunu bildirir. AB uyumluluk deklarasyonunun tam metni aşağıdaki internet adresinde mevcuttur.

Русский

JVCENWOOD настоящим заявляет, что радиооборудование DMX5020DABS соответствует Директиве 2014/53/EU. Полный текст декларации соответствия ЕС доступен по следующему адресу в сети Интернет:

Limba română

Prin prezenta, JVCENWOOD declară că echipamentul radio DMX5020DABS este în conformitate cu Directiva 2014/53/UE. Textul integral al declarației de conformitate UE este disponibil la următoarea adresă de internet:

Български език

С настоящото JVCENWOOD декларира, че радиооборудването на DMX5020DABS е в съответствие с Директива 2014/53/ЕС. Пълният текст на ЕС декларацията за съответствие е достъпен на следния интернет адрес:

Important Notice on Software

Software License on This Product

The software embedded in this product comprises a number of independent software components, each of which is copyrighted by JVCKENWOOD Corporation or by a third party.

This product uses software components that are based on an End-User License Agreement (hereinafter called "EULA") stipulated by JVCKENWOOD Corporation and by third parties.

The EULA dictates the availability of the source codes of free-software components as a prerequisite to distributing them in executable form under the terms of the GNU General Public License or the Lesser General Public License (hereinafter called "GPL/LGPL"). To get information about the software components that are subject to the terms of the GPL/LGPL, please visit the following Website:

Website URL <https://www2.jvckenwood.com/gpl/>

Queries concerning the contents of the source code or the like will not be accepted.

Please note that software components based on a EULA that is not subject to the terms of the GPL/LGPL or those that have been developed or created by JVCKENWOOD Corporation will be excluded from the scope of source code disclosure.

Because licenses to use software components distributed under the GPL/LGPL are offered to the customers for free of charge, no warranty is granted to the customers, whether explicitly or implicitly, to the extent of the applicable laws.

Unless otherwise stipulated by the applicable laws or agreed upon in writing, the copyright holders or those who are entitled to modify and redistribute the software components are not held responsible for any and all damages resulting from their use or from inability to use them. For more information about the terms of use of the software components, required items of compliance and so on, please refer to the GPL/LGPL.

Customers wishing themselves to use a software component that is subject to the GPL/LGPL embedded in this product are encouraged to read the terms of the corresponding license before use. Because each individual license is prescribed by a third party other than JVCKENWOOD Corporation, the original (English) of the license is presented.

EULA

Software License Agreement

JVCKENWOOD Corporation (hereinafter called "Licensor") holds either the copyright to the embedded software or the right to sublicense it. This agreement establishes the conditions under which the customer uses this "Licensed Software."

The customer shall agree to the terms of this license agreement before proceeding to use Licensed Software.

This agreement is deemed to have taken effect when the customer (hereinafter called "User") has used a product implementation of Licensed Software.

The Licensed Software may contain software Licensor has been licensed to use by third parties directly or indirectly. Some third parties may have terms of use prescribed for their customers, apart from this Software License Agreement. This agreement does not apply to such software. Be sure to consult "Important Notice on Software" as presented separately.

Article 1 (General)

Licensor grants to User a non-exclusive, non-assignable right of use Licensed Software within the country where the User purchases the Product (hereinafter the "Country") (except for the exception provided for in Paragraph 1, Article 3).

Article 2 (Right of Use)

1. The rise of use granted under this agreement is the right to use Licensed Software in this product.
2. User may not duplicate, copy, modify, add to, translate or otherwise alter, or loan licensed Software and the associated literature in whole or in part.
3. Use of Licensed Software is limited to a private extent, and Licensed Software may not be distributed, licensed or sublicensed for any purposes whatsoever, including commercial use.
4. User shall use Licensed Software as per the instruction manual or instructions given in the help file and may not use or duplicate data in violations of the regulations of the Copyright Law or other governing laws by using Licensed Software in whole or in part.

Article 3 (Terms of License)

1. In assigning this product, User may not retain the original copy of the embedded Licensed Software (including associated literature, updates and upgrades) and any duplicates and associated literature with regard to the license to use Licensed Software. User may transfer Licensed Software only to the condition of binding the assignee to abide by the terms of this Software License Agreement.
2. User may not reverse-engineer, disassemble, decompile or otherwise analyze the source code of Licensed Software.

Article 4 (Rights to Licensed Software)

All rights to Licensed Software and the associated literature, including copyrights, shall reside with Licensor or the original right holder who has granted the Right of Use and right to sublicense to Licensor (hereinafter referred to as "Original Right Holder"), and User does not have any rights other than Right of Use granted hereunder with regard to Licensed Software and the associated literature.

Article 5 (Exemption Granted to Licensor)

1. Licensor and Original Right Holder do not assume any responsibility for damages caused to User or third parties resulting from the exercise by User of the license granted hereunder, unless otherwise provided by any law to the contrary.
2. Licensor does not warrant Licensed Software to be merchantable, compatible and fit for specific purposes.

Article 6 (Responsibility for Third Parties)

If disputes over the infringement of third parties' intellectual property rights, such as copyrights and patent rights, arise out of the use of Licensed Software by User, User shall resolve these disputes at User's own expenses while keep Licensor and Original Right Holder harmless.

Article 7 (Secrecy Obligation)

User shall keep confidential Licensed Software provided hereunder, information contained in the associated literature or the like and those provisions of this agreement not yet in public knowledge and may not disclose or leak these to third parties without prior written consent from Licensor.

Article 8 (Cancellation of the Agreement)

Licensor reserves the right to cancel this agreement forthwith and claim compensation from User for the damages caused by such cancellation when User:

- (1) Breaches any of the provisions of this agreement, or
- (2) Has received a petition for seizure, provisional seizure, provisional disposition or any other kind of compulsory execution.

Article 9 (Destruction of Licensed Software)

If this agreement is terminated under the provision of the foregoing paragraph, User shall destroy Licensed Software, along with all associated literature and its duplicates, within two (2) weeks from the date of termination.

Article 10 (Copyright Protection)

1. Copyrights and all other intellectual property rights relating to Licensed Software shall reside with Licensor and Original Right Holder and in no circumstances with User.
2. User shall abide by the laws relating to copyrights and intellectual property rights in using Licensed Software.

Article 11 (Export Control)

1. Licensed Software and the associated literature or the like may not be exported to places outside the Country (including transmission outside the Country over the Internet or the like).
2. User agrees that Licensed Software is subject to export controls imposed by the Country and the United States of America.
3. User agrees to comply with all the international and domestic laws that apply to this software (U.S. Export Administration Regulations and regulations established by the U.S., the Country and their governmental agencies regarding usage by end users and export destinations).

Article 12 (Miscellaneous)

1. Even if this agreement is invalidated in part by law, all other provisions shall remain in effect.
2. Licensor and User shall consult each other in good faith to resolve any matters not provided for in this agreement or questions arising from the interpretation of this agreement.
3. Licensor and User agree that this agreement is governed by the law of Japan and that all disputes involving claims and obligations that may arise out of this agreement will be settled by arbitration at the Tokyo District Court as the court of first instance.

KENWOOD